



# Storage Electric Water Heater

User manual



BWH 20 SMH  
BWH 30 SMH

**EN - VI**



01M-8899093200-1222-03  
01M-8899103200-1222-03

## **CONTENTS**

---

**ENGLISH** **03-18**

---

**TIẾNG VIỆT** **19-34**

---

## Please read this user manual first!

Dear Customers,

Thank you for selecting an Beko product. We hope that you get the best results from your product which has been manufactured with high quality and state-of-the-art technology. Therefore, please read this entire user manual and all other accompanying documents carefully before using the product and keep it as a reference for future use. If you handover the product to someone else, give the user manual as well. Follow all warnings and information in the user manual.

### Meanings of the symbols

Following symbols are used in the various section of this manual:

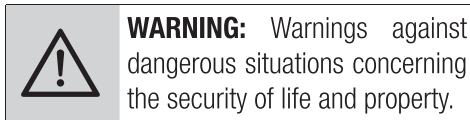

This appliance has been manufactured in environmentally friendly modern plants without giving any harm to the nature.

---

# CONTENTS

---

## **1 Important safety and environmental instructions 5**

---

1.1 General safety . . . . . 5

1.2 Compliance with the WEEE Directive and  
Disposing of the Waste Product: . . . . . 7

1.3 Compliance with RoHS Directive . . . . . 7

1.4 Package information . . . . . 7

## **2 Product introduction 8**

---

2.1 Product technical parameters . . . . . 8

2.2 Use and features. . . . . 8

2.3 Product model Comparison table . . . . . 8

2.4 Product bracket hole distance . . . . . 8

## **3 Installation instructions 9**

---

3.1 Overview . . . . . 9

3.2 Installation matters needing attention: . . . 9

3.3 Installation steps. . . . . 10

3.4 Wiring diagram . . . . . 11

## **4 Usage 14**

---

4.1 Functional specifications . . . . . 15

## **5 Cleaning and maintenance 16**

---

5.1 Cleaning the product. . . . . 16

## **6 Troubleshooting 17**

---

## **7 EU socket plug warning 18**

---

# 1 Important safety and environmental instructions

This section includes safety instructions that will help ensure the protection from risks of personal injuries or materialistic damages. Failure to follow these instructions shall void the warranty.

## 1.1 General safety

- Make sure the heater has placed correctly and fully before using and ONLY allowed to power on when the heater fills with water after initially use or fully displaced. Use prohibition in this product when there is no water provide.
- Shall make sure the product on ground correct and reliable .
- Shall go through and fathom the instruction and safety warning before installation and use. Woeful injury or casualty may occur if not carry out as the instruction or warning.
- Make sure the power match the rated power and rated frequency. Make sure the electrical plug is intact to prevent from electric shock.
- To prevent the hazard of incur by error restoration of temperature limiter ,do not connect the heater through any other device(Such as the timer or circuit device control by public facility.)
- The safety valve supplied with the product must be installed at the water intake of the electric water heater before using. Make sure relief valve is on always to prevent accumulation of pressure, and it can also prevent the water in heater reverse and inner tank in high pressure to relief the redundant pressure as well as maker sure the service time of inner tank and avoid exploration happen. While the heater heat, It's normal that there might some droplet drip from safe valve, and do not block the pressure relief opening to avoid severe accident cause by unable pressure relief.

# 1 Important safety and environmental instructions

- If the pressure of tap water is too large, there might always some water come out from the safe valve for pressure relief, at that time shall install a relief valve on inlet pipe which keep away from place where there is heater.
- This appliance is not intended for use by persons (including children) with reduced physical, sensory or mental capabilities, or lack of experience and knowledge, unless they have been given supervision or instruction concerning use of the appliance by a person responsible for their safety. Children should be supervised to ensure that they do not play with the appliance.
- High temperature will lead to awful burnt and scald.
- Make sure the power is off before maintenance and inspection.
- Instruction shall be placed closely to the device for you future information.
- The appliance is only to be used with the power supply unit provided with the appliance.
- The water may drip from the discharge pipe of the pressure-relief device and that this pipe must be left open to the atmosphere
- The pressure-relief device is to be operated regularly to remove lime deposits and to verify that it is not blocked
- A discharge pipe connected to the pressure relief device installed downwards direction and in a frost-free environment
- If the supply cord is damaged, it must be replaced by the manufacturer, its service agent or similarly qualified persons in order to avoid a hazard.
- Ensure the pressure of the cap water flow in is more than 0.05MPa and maximum less than 0.75MPa.

# 1 Important safety and environmental instructions

## 1.2 Compliance with the WEEE Directive and Disposing of the Waste Product:

This product complies with EU WEEE Directive (2012/19/EU) WEEE Regulations (S.I.2013/3113 and its amendments). This product bears a classification symbol for waste electrical and electronic equipment (WEEE).



This symbol indicates that this product shall not be disposed with other household wastes at the end of its service life. Used device must be returned to official collection point for recycling of electrical and electronic devices. To find these collection systems please contact to your local authorities or retailer where the product was purchased. Each household performs important role in recovering and recycling of old appliance. Appropriate disposal of used appliance helps prevent potential negative consequences for the environment and human health.

## 1.3 Compliance with RoHS Directive

The product you have purchased complies with EU RoHS Directive (2011/65/EU) and UK RoHS Directive 2012. It does not contain harmful and prohibited materials specified in the Directive.

## 1.4 Package information



Packaging materials of the product are manufactured from recyclable materials in accordance with our National Environment Regulations. Do not dispose of the packaging materials together with the domestic or other wastes. Take them to the packaging material collection points designated by the local authorities.

## 2 Product introduction

### 2.1 Product technical parameters

Product model	BWH 20 SMH	BWH 30 SMH
Rated capacity(L)	20	30
Water-proof level	IPX4	IPX4
Rated electricity	220-240V~	220-240V~
Rated frequency	50/60Hz	50/60Hz
Rated power	2500W	2500W
Rated pressure	0.75MPa	0.75MPa
Installation method	Horizontal (pipe in bottom)	Horizontal (pipe in bottom)
Mounted method	Wall-suspend	Wall-suspend

### 2.2 Use and features

The beko electric water heater is designed and manufactured in accordance with the national standards of water storage type electric water heater, it can adapt to the needs of different users, for families, factories, beauty salons, hotels, restaurants, hospitals, etc., used in different place and occasion of electric cleaning equipment, mainly used in bath, shower and other situations need to use hot water (not drink)

#### Features are as below:

1. Electricity and water separated stainless steel heating tube, heating speedily, stable and comfortable outlet temperature.
2. Adopt the high-density polyurethane foaming process as a whole, with uniform internal pressure and remarkable thermal insulation effect.
3. Strict implementation of national standards, sensitive anti-leakage, anti-dry burning, anti-overheating protection, safe and reliable.
4. Design special sewage outlet, make cleaning convenient and fast.Plus anode magnesium rod, make it corrosion resistant and durable.

### 2.3 Product model Comparison table

Name	Amount	Name	Amount
Product	1	Expansion bolt	2
Safety valve	1	Water pipe	1
User manual	1	Gasket	2

### 2.4 Product bracket hole distance

Capacity	20	30
a (mm)	210	235



## 3 Installation instructions

### 3.1 Overview

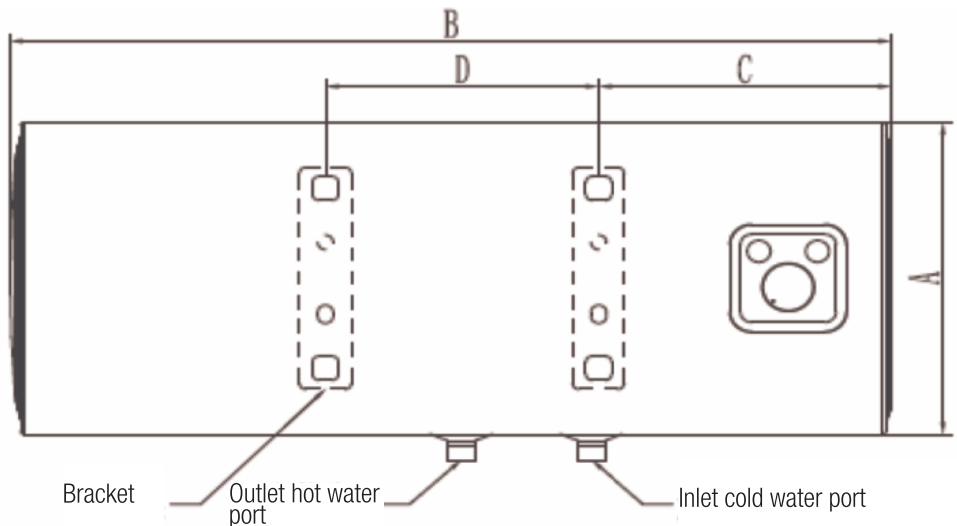

### 3.2 Installation matters needing attention:

1. Installation personnel must be in strict accordance with the national standard "Electric water heater Installation Specification" installation!
2. It is strictly prohibited for users to install electric water heater by themselves! Please contact the local distributor or the after-sales department of the company to arrange the installation of electric water heater qualified professionals for installation.
3. When electric water heater is installed, must assure absolutely grounding is reliable! To do not accord with electric water heater to install a requirement, installation personnel should inform a user clearly, explain reason and put forward rectification proposal, ask professional personnel to eliminate this safety hidden trouble by the user hind, just can undertake installation, cannot rectification, answer to refuse installation!
4. This product should be installed indoors, avoid direct sunlight, the ambient temperature above 0°C; Avoid places where flammable gases leak or where there are strong corrosive gases; Avoid the place of strong electromagnetic field interference, avoid the place that produces vibration easily as far as possible, shorten the connection length between water heater and water intake point as far as possible.
5. Assemble the safety valve in the attachment during installation! The drainage hose connected with the relief valve pressure relief port should be continuously tilted downward and kept in contact with the atmosphere. The drainage hose and the relief valve should be installed in a frost-free environment to avoid freezing and blocking. There should be a well-drained floor drain near the drainage hose to avoid water accumulation.

### 3 Installation instructions

- The effectiveness of the safety valve should be checked regularly to ensure the removal of calcium carbonate deposits and to ensure that it is not blocked. The way is: Lift the handle of the relief valve upward and see if there's water coming out of the drain hose. If the pressure relief function is normal, water will flow out of the drainage hose, otherwise the pressure relief is abnormal. In case of abnormal pressure relief, stop using the product and contact the after-sales department to deal with it.
- The wall should be checked solid before the installation of electric water heater, there should be no embedded cable in the wall, it is strictly prohibited to install the electric water heater on the hollow wall. The bearing capacity of the wall should not be below 4 times quality after water heater is filled with water, installation position should ensure the right side of electric water heater have leaves the space of 30 centimeters wide at least.
- The power socket must be installed in a place that is not exposed to water and out of the reach of children.

#### 3.3 Installation steps

- Drill 2 holes on a solid wall horizontally according to the mounting size of "a" with percussion drill ("a" value refer to the table below)the hole should be with a diameter of 14mm and a depth of 80mm (see Pic 2).
- Insert the expansion bolt into the hole and tighten it and let the hook to be facing up (see Pic 3).Make sure the expansion bolts are firm and reliable before you hook up the electric water heater. Drill a hole of 14 mm in diameter and 80 mm deep in a suitable position on the wall and secure the exposed wiring ring on the fuselage with steel expansion bolts

- The insulation in the attachment is put on the bend hook of the expansion bolt, and then the hole of the water heater two hanger racks is put on the bend hook of the expansion bolt at the same time, and pull down, left, right three directions each, check whether the water heater has been hung firmly.
- When connecting the water pipe, install the safety valve (as shown in Figure 4) and the mixed water valve as shown in Pic 5.
- The product's water intake pipe is G1/2 "and its waterproof grade is IPX4
- If the user wants more than one place to heat water, he/she can refer to (Pic. 6) for pipe connection and installation.



When installing the relief valve, please make sure to recognize the water flow direction mark on the relief valve and install it correctly. Tighten the upper and lower mounting nuts to avoid leakage.

After installation, lift the handle, check whether the relief valve is normal, and then reset.

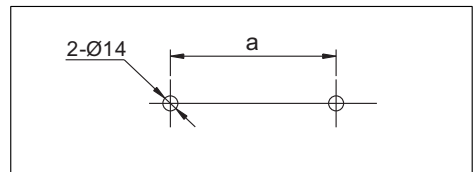

Pic 2

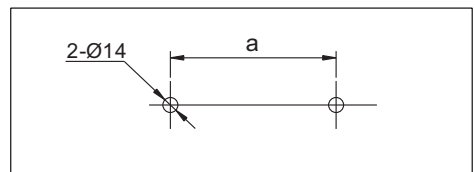

Pic 3

### 3 Installation instructions

#### 3.4 Wiring diagram

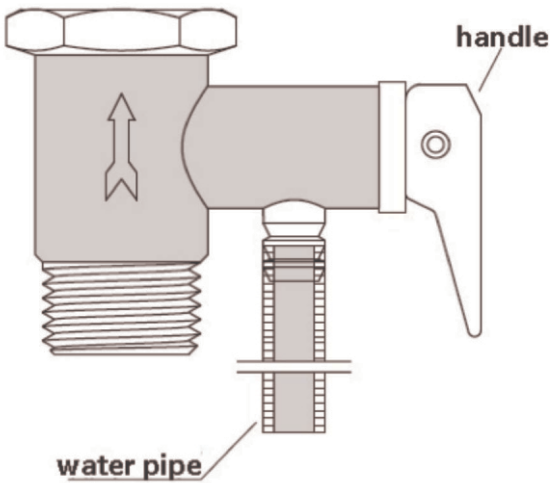
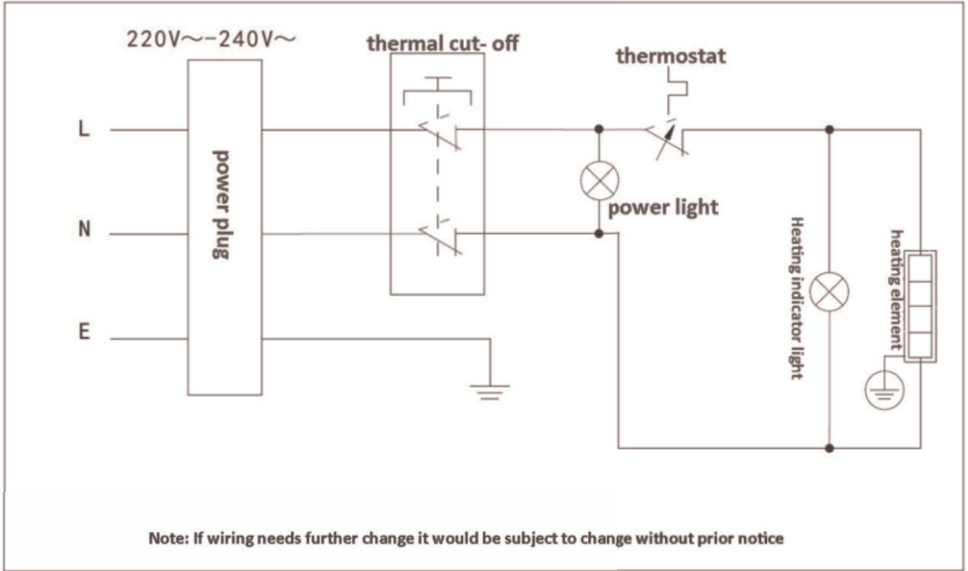

Pic 4

### 3 Installation instructions

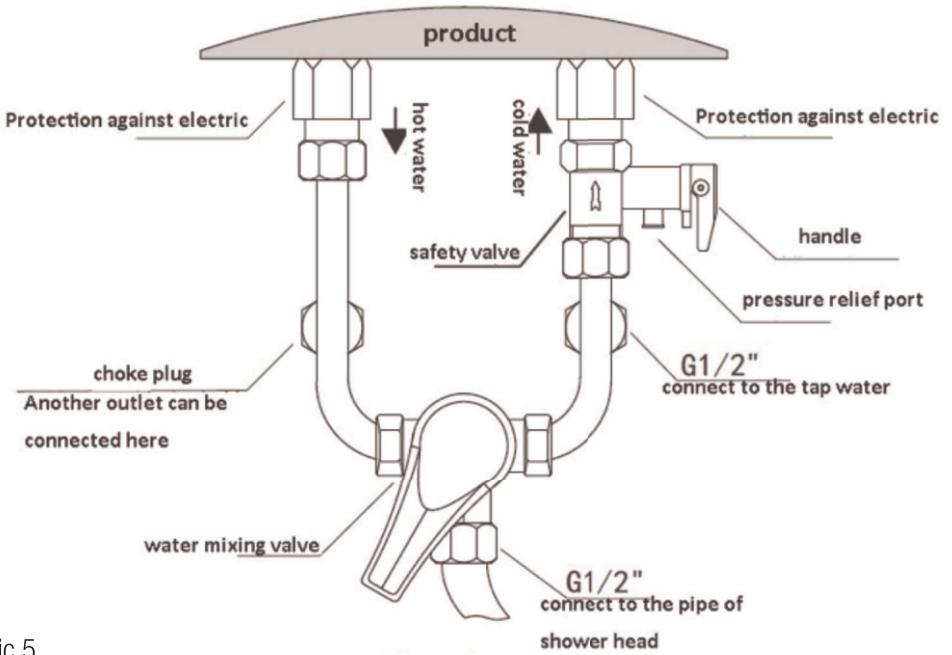

Pic 5

### 3 Installation instructions

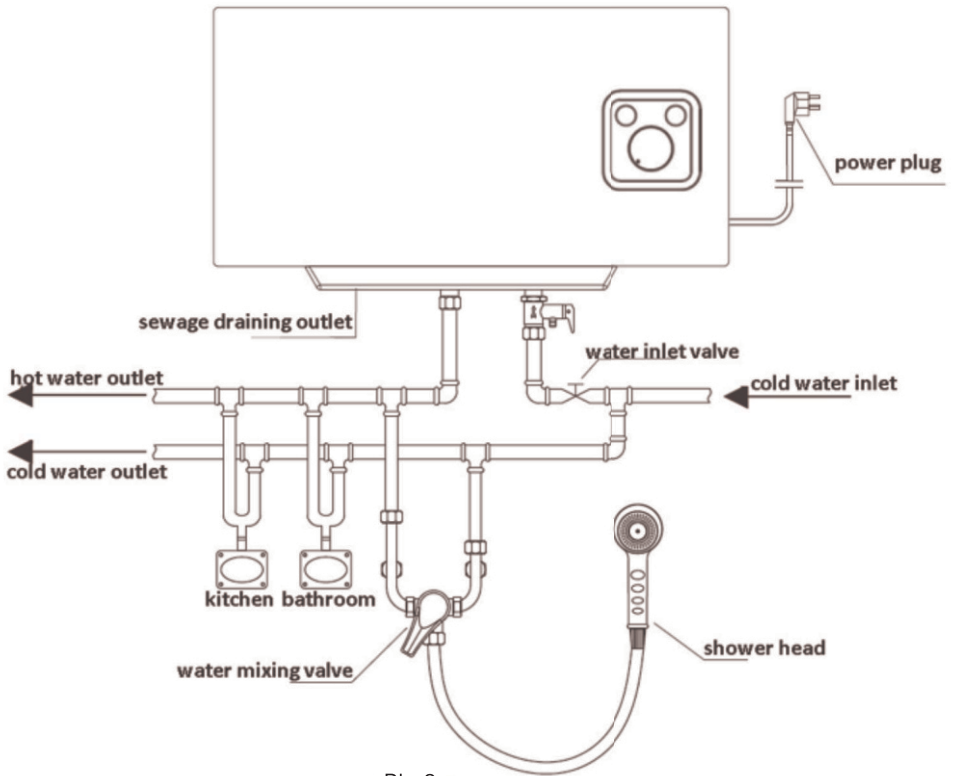

Pic 6

## 4 Usage

1. Water injection: open the mixed water valve, pull up the handle of the mixed water valve, turn clockwise to the highest point in the high-temperature area, then open the inlet valve, and then start to fill the inner bladder until the outlet of the hot water gives out normally. At this point, indicating that the inner bladder has been filled with water, close the mixed water valve, and turn the handle counterclockwise to the lowest point in the low-temperature area. Operation diagram of usage of mixed water valve is as follows:

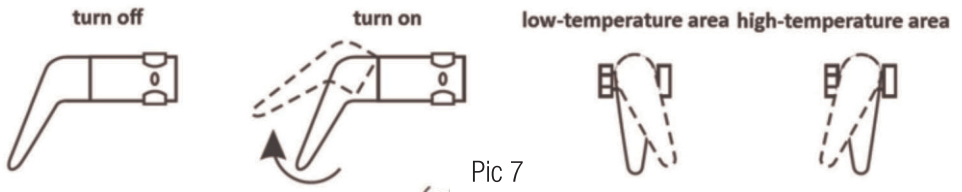

Pic 7

2. Plug in the power plug, then press the reset button on the plug, under the premise of the socket is powered on, leakage protection plug is normally powered on, indicating that the electric water heater can be normally powered on, at this point the user can press the following functional description for the relevant function Settings. When the grounding system is electrify, the leakage protection plug will automatically trip off, please unplug at this time, notify the professional maintenance personnel to deal with.
3. When the water temperature reaches settled temperature, the water heater will automatically stop heating, heating indicator will be off and ready indicator will be on, water temperature reached setting temperature into the holding state, the user is able to open the mix water valve switch, slowly from the low temperature zone to high rotating mix water valve handle, with hand to test the water temperature, adjust the water temperature of to what you need, you can rest assured use.

When the water temperature drops to a certain temperature, the water heater will automatically reheat.



The water temperature may be slightly higher than the displayed temperature. Please test the water temperature before use. Do not put the shower on the human body to test the water temperature to avoid scalding!

4. Please look up the model and type of the electric water heater you purchased according to the "Product model Comparison table" and operate according to the corresponding functional instructions.

## 4 Usage

### 4.1 Functional specifications

1. Adjust the water temperature.

Clockwise turn knob temperature up, reverse turn knob temperature down, the temperature adjustment range is 30°C~75°C. When rotating to the lowest state, turn off the power and the electric water heater is no longer making heat.

2. Heat/keep warm.

Heating: When heating, the heating indicator is on; Keep Warm : When water temperature reach setting temperature, will stop heating and enter keeping warm mode automatically .

The ready light will be on and the heating light will be off.

## 5 Cleaning and maintenance

### 5.1 Cleaning the product

1. Before cleaning the surface of the electric water heater, make sure the water heater is disconnected from the power supply. When cleaning, wet towel can be dipped in · A little neutral detergent can be used to gently wipe the surface of the product, and then dry it with dry towel. Do not spray water directly , do not allow the use of gasoline, polishing powder and other volatile substances or strong acid, strong alkaline cleaners.
2. If the electric water heater does not use for a long time, please disconnect the power supply, unplug the power plug, and empty the water inside the tank. · When emptying, power must be cut off electric first, then close the water inlet valve, pull the relief valve handle to the horizontal position or unscrew the drain nut on the sewage outlet, open the mixed water valve and rotate it to the hot water outlet position, then the inner tank water can be emptied.
3. Clean the scale on the electric heat pipe and the precipitate in the tank regularly (about one year). In the area with hard water quality, the user can install an anti-scale device at the front end of the inlet pipe. Replace magnesium rods regularly according to local water quality conditions. Please contact with the local dealers or after-sales department, professional and technical assistance to deal with.



## 6 Troubleshooting

<b>Fault phenomenon</b>	<b>The possible cause of the failure</b>	<b>Handling</b>
Power indicator light is not on	The internal circuit fault	Contact service department.
	Not plug in	Check whether the power supply circuit is normal
Low water temperature (heating indicator light is not on or achieve insulation state)	Set the temperature too low	Set higher temperature
	Internal circuit failure	Contact service department
	Thermostat failure	Contact service department
Illumination light does not operate.	Short heating time	Wait for insulation mode before using
low water outlet temperature (heating indicator light is on)	Electric heat pipe is out of order	Contact service department
	Internal circuit fault	Contact service department
	Water mixing valve fault	Change the mix water valve
Slow heating rate	Serious scale formation on the surface of electric heat pipe	Clean the tank and electric heat pipe scale.
	Too little heating power	Adjust for full power operation



If your electric water heater has abnormal circumstance to be unable to use normally, press please "Failure handling" undertake checking, if above fault is electric water heater itself problem, must enter by professional personnel.

## 7 EU socket plug warning



To avoid risk of electrical shock, please ensure that the appliance is plugged into suitable socket (Type E or Type F) with an earthed connection.

Type E plug

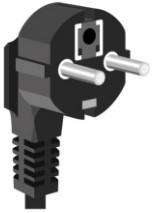

Type E socket

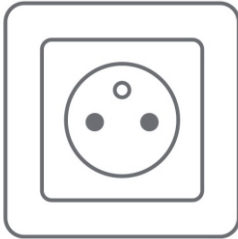

Type F plug

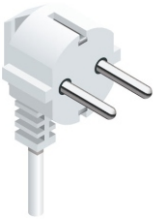

Type F socket

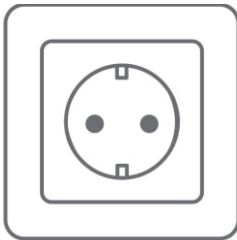

## Vui lòng đọc trước hướng dẫn sử dụng này!

Khách hàng thân mến,

Cảm ơn bạn đã lựa chọn sản phẩm của Beko. Chúng tôi hy vọng sản phẩm cao cấp được sản xuất với công nghệ hiện đại này sẽ mang đến cho bạn kết quả mong muốn. Vì vậy, vui lòng đọc kỹ toàn bộ hướng dẫn sử dụng này cùng với tất cả các tài liệu kèm theo trước khi sử dụng sản phẩm và giữ lại hướng dẫn để tham khảo sau này. Nếu bạn chuyển giao sản phẩm cho người khác, hãy đưa kèm hướng dẫn sử dụng này. Hãy thực hiện theo tất cả các cảnh báo và thông tin trong hướng dẫn sử dụng.

### Ý nghĩa của các biểu tượng

Các biểu tượng sau được sử dụng trong các phần của hướng dẫn này:

	Thông tin quan trọng và mẹo hữu ích khi sử dụng.
--	--

	<b>CẢNH BÁO:</b> Cảnh báo các tình huống nguy hiểm liên quan đến an toàn tính mạng và tài sản.
--	--

	Cảnh báo điện giật.
--	---------------------



Thiết bị này được sản xuất tại các nhà máy hiện đại, thân thiện với môi trường và không gây hại cho thiên nhiên.

---

# MỤC LỤC

---

## **1 Chỉ dẫn quan trọng về an toàn và môi trường 21**

- 1.1 Hướng dẫn an toàn chung . . . . . 21
- 1.2 Tuân thủ chỉ thị WEEE và quy định  
Xử lý sản phẩm thải bỏ: . . . . . 23
- 1.3 Tuân thủ Chỉ thị RoHS . . . . . 23
- 1.4 Thông tin đóng gói . . . . . 23

## **2 Giới thiệu sản phẩm 24**

- 2.1 Các thông số kỹ thuật của sản phẩm . 24
- 2.2 Công dụng và đặc điểm . . . . . 24
- 2.3 Bảng so sánh các mẫu sản phẩm. . . 24
- 2.4 Khoảng cách giữa lỗ của giá treo . . . 24

## **3 Hướng dẫn lắp đặt 25**

- 3.1 Tổng quan . . . . . 25
- 3.2 Các vấn đề lắp đặt cần chú ý: . . . . 26
- 3.3 Các bước lắp đặt . . . . . 27
- 3.4 Sơ đồ dây điện . . . . . 27

## **4 Cách sử dụng 31**

- 4.1 Thông số kỹ thuật về chức năng . . . 31

## **5 Vệ sinh và bảo dưỡng 32**

- 5.1 Vệ sinh sản phẩm . . . . . 32

## **6 Khắc phục sự cố 33**

## **7 Cảnh báo về phích cắm EU 34**

# 1 Chỉ dẫn quan trọng về an toàn và môi trường

Phần này bao gồm các hướng dẫn an toàn để ngăn ngừa rủi ro thương tích cá nhân hoặc thiệt hại vật chất. Việc không tuân theo các hướng dẫn này sẽ khiến sản phẩm mất hiệu lực bảo hành.

## 1.1 Hướng dẫn an toàn chung

- Đảm bảo bình được lắp đặt đúng và đầy đủ trước khi sử dụng và CHỈ được phép bật nguồn khi bình đầy nước sau lần đầu sử dụng hoặc được thay thế hoàn toàn. Tuyệt đối không sử dụng sản phẩm này khi không cấp nước.
- Sản phẩm phải được lắp đặt trên bề mặt đúng cách và chắc chắn.
- Cần đọc và hiểu rõ hướng dẫn cũng như cảnh báo an toàn trước khi lắp đặt và sử dụng. Có thể xảy ra thương tích hoặc tai nạn đáng tiếc nếu không tuân thủ hướng dẫn và cảnh báo.
- Đảm bảo nguồn điện theo đúng công suất định mức và tần số định mức. Đảm bảo phích

cắm điện ở trạng thái nguyên vẹn để tránh bị điện giật.

- Để phòng tránh nguy cơ phát sinh từ lỗi của bộ giới hạn nhiệt độ, không kết nối bình nóng lạnh thông qua bất kỳ thiết bị nào khác (Chẳng hạn như bộ đếm thời gian hoặc bộ điều khiển thiết bị mạch của cơ sở công cộng).
- Van an toàn đi kèm với sản phẩm phải được lắp đặt ở đầu lấy nước của bình nóng lạnh trước khi sử dụng. Đảm bảo van xả luôn được bật để tránh tích tụ áp suất, đồng thời ngăn ngừa hiện tượng nước trong bình bị đun ngược và bình bên trong có áp suất cao, từ đó giảm áp suất dư thừa và đảm bảo thời gian sử dụng của bình bên trong cũng như tránh hiện tượng rò rỉ xảy ra. Khi bình đang làm nóng nước, có thể có nước nhỏ giọt từ van an toàn. Đây là hiện tượng bình thường, không bị lỗi giảm áp để tránh sự cố nghiêm trọng do không thể giảm áp.

## 1 Chỉ dẫn quan trọng về an toàn và môi trường

- Nếu áp suất nước máy quá lớn, hệ thống sẽ thoát một lượng nhỏ nước xả ra từ van an toàn để giảm áp, khi đó phải lắp van xả trên đường ống dẫn nước vào, không lắp gần đường nước nóng
- Thiết bị này không nhằm mục đích sử dụng cho những người (bao gồm trẻ em) bị suy giảm khả năng thể chất, giác quan hoặc tinh thần, hoặc thiếu kinh nghiệm và kiến thức, trừ khi họ được người chịu trách nhiệm về sự an toàn của họ giám sát hoặc hướng dẫn sử dụng thiết bị. Trẻ em nên được giám sát để đảm bảo rằng trẻ không nghịch thiết bị.
- Nhiệt độ cao sẽ dẫn đến cháy và bỏng nghiêm trọng.
- Đảm bảo rằng nguồn điện đã được ngắt trước khi bảo trì và kiểm tra.
- Nên đặt tài liệu hướng dẫn gần với thiết bị để sử dụng trong tương lai.
- Chỉ sử dụng thiết bị với bộ cấp nguồn được cung cấp kèm theo thiết bị.
- Nước có thể nhỏ giọt từ đường ống xả của thiết bị giảm áp, do đó đường ống này phải được lắp đặt ở không gian mở
- Thiết bị giảm áp phải được vận hành thường xuyên để loại bỏ cặn vôi và đảm bảo thiết bị không bị tắc
- Ống xả kết nối với thiết bị giảm áp phải được lắp hướng xuống và trong môi trường không có sương giá
- Nếu dây nguồn bị hỏng, dây phải được thay thế bởi nhà sản xuất, đại lý dịch vụ của nhà sản xuất hoặc những bên có trình độ tương đương để tránh nguy hiểm.
- Đảm bảo áp suất của dòng chảy trên nắp lớn hơn 0,05MPa và đạt mức tối đa nhỏ hơn 0,75MPa.

# 1 Chỉ dẫn quan trọng về an toàn và môi trường

Nếu nước trong máy nước nóng có thể bị đóng băng, lúc này, không được kết nối nguồn điện với máy nước nóng.

- Nghiêm cấm tự ý thay thế dây điện. Nếu dây điện bị hỏng, chuyên viên hoặc bộ phận hậu mãi của công ty phải thay thế dây điện chuyên dụng do công ty cung cấp. Để tránh nguy hiểm, việc sửa chữa hoặc thay thế bất kỳ phụ tùng nào phải do chuyên viên của bộ phận hậu mãi của công ty xử lý.
- Trẻ em và người cao tuổi khi sử dụng máy nước nóng phải có sự hướng dẫn của cha mẹ hoặc người chăm sóc. Không để trẻ em đùa nghịch với máy nước nóng.

## 1.2 Tuân thủ chỉ thị WEEE và quy định Xử lý sản phẩm thải bỏ:

Sản phẩm này tuân thủ Chỉ thị Liên minh Châu Âu WEEE (2012/19/EU) quy định về WEEE (S.I.2013/3113 và các bản sửa đổi). Sản phẩm này mang biểu tượng phân loại của chất thải thiết bị điện và điện tử (WEEE).



Biểu tượng này cho biết không được thải bỏ sản phẩm này cùng chất thải sinh hoạt sau khi không còn sử dụng nữa. Thiết bị đã qua sử dụng phải được đưa về điểm thu gom chính thức để tái chế thiết bị điện và điện tử. Để tìm các hệ thống thu gom này, vui lòng liên hệ với chính quyền địa phương hoặc tại nơi bạn đã mua sản phẩm. Mỗi gia đình đều đóng một vai trò quan trọng trong việc khôi phục và tái chế thiết bị cũ. Thải bỏ đúng cách cho các thiết bị đã qua sử dụng giúp ngăn ngừa hệ quả xấu tiềm ẩn cho môi trường và sức khỏe con người.

## 1.3 Tuân thủ Chỉ thị RoHS

Sản phẩm này của bạn tuân thủ Chỉ thị Liên minh Châu Âu RoHS (2011/65/EU) và Chỉ thị RoHS 2012 của Vương quốc Anh. Sản phẩm không chứa chất liệu bị cấm và độc hại được quy định trong Chỉ thị.

## 1.4 Thông tin đóng gói



Vật liệu bao bì được làm từ vật liệu có thể tái chế theo Quy định quốc gia về môi trường. Không được thải bỏ bao bì đóng gói cùng với chất thải sinh hoạt hoặc các loại chất thải khác. Mang bao bì đóng gói đến các điểm thu gom vật liệu đóng gói mà chính quyền địa phương chỉ định.

## 2 Giới thiệu sản phẩm

### 2.1 Các thông số kỹ thuật của sản phẩm

Dòng sản phẩm	BWH 20 SMH	BWH 30 SMH
Dung tích định mức (L)	20	30
Cấp độ chống thấm nước	IPX4	IPX4
Điện thế định mức	220-240 V	220-240 V
Tần số định mức	50/60 Hz	50/60 Hz
Công suất định mức	2500 W	2500 W
Áp suất định mức	0,75 MPa	0,75 MPa
Phương thức lắp đặt	Ngang (ống ở dưới)	Ngang (ống ở dưới)
Phương thức gắn hoặc treo	Gắn tường	Gắn tường

### 2.2 Công dụng và đặc điểm

Máy nước nóng Beko được thiết kế và sản xuất theo tiêu chuẩn quốc gia về máy nước nóng gián tiếp. Thiết bị này có thể phù hợp với nhiều nhu cầu sử dụng khác nhau, cho gia đình, xí nghiệp, thẩm mỹ viện, khách sạn, nhà hàng, bệnh viện, v.v., được sử dụng cho các thiết bị vệ sinh ở các vị trí và trường hợp khác nhau, chủ yếu dùng cho bồn tắm, vòi hoa sen và các trường hợp khác cần sử dụng nước nóng (không phải nước uống)

#### Đặc điểm của thiết bị:

1. Thanh đốt nhiệt inox cách điện và nước giúp đun nóng nhanh chóng, nhiệt độ nước đầu ra ổn định và dễ chịu.
2. Sử dụng công nghệ phun xốp polyurethane mật độ cao cho toàn bộ thiết bị với áp suất bên trong đồng đều và hiệu quả cách nhiệt vượt trội.

3. Thực hiện nghiêm ngặt các tiêu chuẩn quốc gia, chống rò rỉ cực tốt, chống cháy khô, chống quá nhiệt, an toàn và đáng tin cậy.

4. Thiết kế ống thoát nước thải đặc biệt, giúp vệ sinh thiết bị thuận tiện và nhanh chóng. Có thêm thanh magiê cực dương giúp máy nước nóng không bị ăn mòn và lâu bền.

### 2.3 Bảng so sánh các mẫu sản phẩm

Tên	Số lượng	Tên	Số lượng
Sản phẩm	1	Bu lông nở	2
Van an toàn	1	Ống nước	1
Hướng dẫn sử dụng	1	Gioăng	2

### 2.4 Khoảng cách giữa lỗ của giá treo

Dung tích	20	30
a (mm)	210	235



## 3 Hướng dẫn lắp đặt

### 3.1 Tổng quan

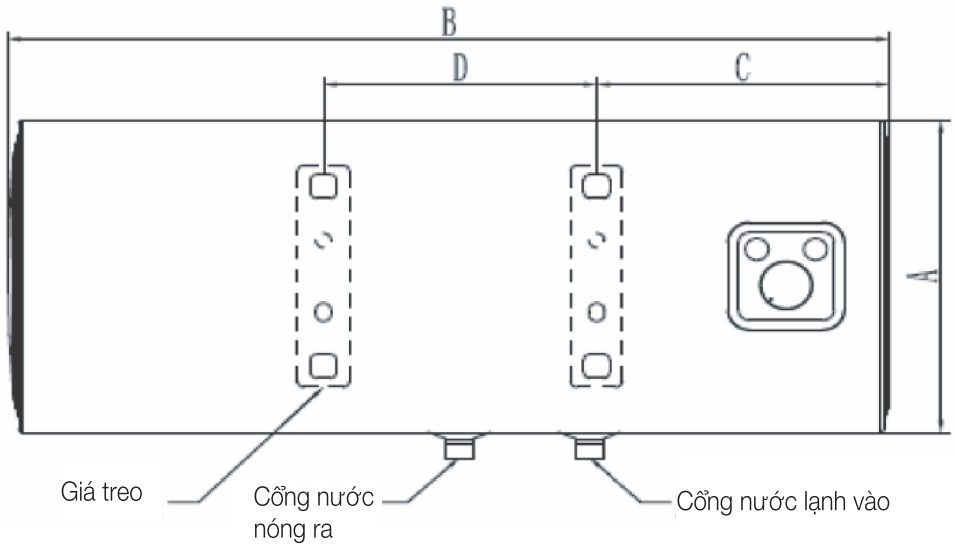

### 3.2 Các vấn đề lắp đặt cần chú ý:

1. Nhân viên lắp đặt phải tuân thủ nghiêm ngặt tiêu chuẩn quốc gia về “Quy cách lắp đặt máy nước nóng”!
2. Nghiêm cấm người dùng tự ý lắp đặt máy nước nóng! Vui lòng liên hệ với nhà phân phối tại địa phương hoặc bộ phận hậu mãi của công ty để được sắp xếp chuyên viên lắp đặt máy nước nóng.
3. Khi lắp đặt máy nước nóng, phải đảm bảo dây nối đất tuyệt đối đáng tin cậy! Để không lắp đặt máy nước nóng theo yêu cầu, nhân viên lắp đặt nên thông báo rõ ràng cho người dùng, giải thích lý do và đưa ra đề xuất sửa chữa, yêu cầu chuyên viên khắc phục các sự cố tiềm ẩn ảnh hưởng đến an toàn của người dùng, chỉ tiến hành lắp đặt, nếu không, chuyên viên có thể không sửa chữa và từ chối lắp đặt!
4. Nên lắp đặt sản phẩm này trong nhà, tránh ánh nắng trực tiếp, nhiệt độ môi trường trên 0°C; Tránh những nơi rò rỉ khí dễ cháy hoặc nơi có khí ăn mòn mạnh; Tránh nơi gây nhiễu điện từ trường mạnh, tránh nơi dễ rung chấn, rút ngắn khoảng cách kết nối giữa máy nước nóng và nơi lấy nước nhất có thể.
5. Lắp van an toàn vào chỗ gắn trong quá trình lắp đặt! Ống thoát nước nối với ống giảm áp của van xả phải luôn nghiêng xuống và để ở bên ngoài môi trường. Ống thoát nước và van xả phải được lắp đặt ở nơi không có sương giá để tránh bị đóng băng và tắc nghẽn. Cần có hệ thống thoát nước tốt dưới sàn gần ống thoát nước để tránh đọng nước.

### 3 Hướng dẫn lắp đặt

6. Thường xuyên kiểm tra hiệu quả của van an toàn để đảm bảo loại bỏ cặn canxi cacbonat và đảm bảo van không bị tắc nghẽn. Cách làm: Nâng tay gạt của van xả lên trên và xem có nước chảy ra từ ống thoát nước hay không. Nếu chức năng giảm áp bình thường, nước sẽ chảy ra khỏi ống thoát nước, nếu không, chức năng giảm áp có vấn đề. Trong trường hợp này, hãy ngừng sử dụng sản phẩm và liên hệ với bộ phận hậu mãi để xử lý.
7. Phải kiểm tra độ đặc của tường trước khi lắp đặt máy nước nóng, đảm bảo không có dây cáp trong tường, nghiêm cấm lắp đặt máy nước nóng trên tường có lỗ rỗng. Khả năng chịu lực của tường không được thấp hơn gấp 4 lần so với trọng tải sau khi máy nước nóng đầy nước, vị trí lắp đặt phải đảm bảo bên phải máy nước nóng có khoảng trống rộng ít nhất 30 cm.
8. Phải lắp đặt ổ cắm điện ở nơi không tiếp xúc với nước và tránh xa tầm tay của trẻ em.
3. Vật liệu cách nhiệt tại nơi gắn được đặt trên móc của bu lông nở, sau đó đặt hai lỗ treo của máy nước nóng vào móc của bu lông nở cùng lúc rồi kéo xuống dưới, sang trái, sang phải để kiểm tra xem máy nước nóng đã được treo chắc chắn chưa.
4. Khi nối đường ống nước, lắp van an toàn (như Hình 4) và van trộn nóng lạnh như trong Hình 5.
5. Kích thước ống lấy nước của sản phẩm là G1/2" với độ chống nước là IPX4
6. Để lắp nhiều máy nước nóng, vui lòng tham khảo (Hình 6) để nối và lắp đặt đường ống.



Khi lắp đặt van xả, hãy đảm bảo xác định được dấu hướng dòng nước trên van xả để lắp đúng. Vặn chặt các đai ốc gắn trên và dưới để tránh rò rỉ.

Sau khi lắp đặt, nâng tay gạt lên, kiểm tra xem van xả có bình thường không rồi đặt lại.

#### 3.3 Các bước lắp đặt

1. Dùng máy khoan động lực khoan 2 lỗ trên tường đặc theo chiều ngang theo kích thước lắp đặt "a" (tham khảo giá trị "a" trong bảng bên dưới), lỗ phải có đường kính 14 mm và sâu 80 mm (xem Hình 2).
2. Lắp bu lông nở vào lỗ, vặn chặt và để móc hướng lên trên (xem Hình 3). Đảm bảo các bu lông nở đã cố định chắc chắn trước khi treo máy nước nóng. Khoan một lỗ có đường kính 14 mm và sâu 80 mm ở vị trí thích hợp trên tường và cố định vòng dây bên ngoài thân máy bằng bu lông nở thép

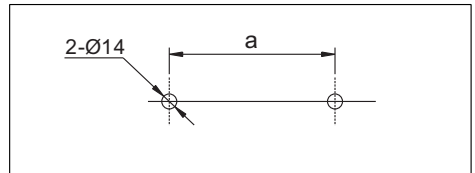

Hình 2

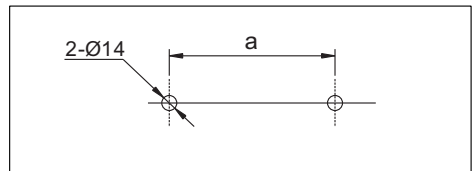

Hình 3

### 3 Hướng dẫn lắp đặt

#### 3.4 Sơ đồ dây điện

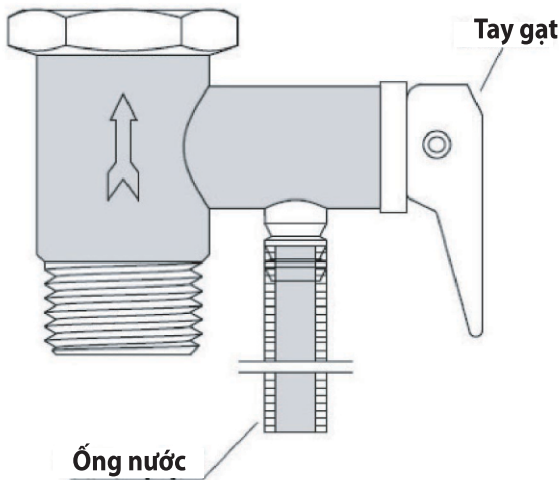
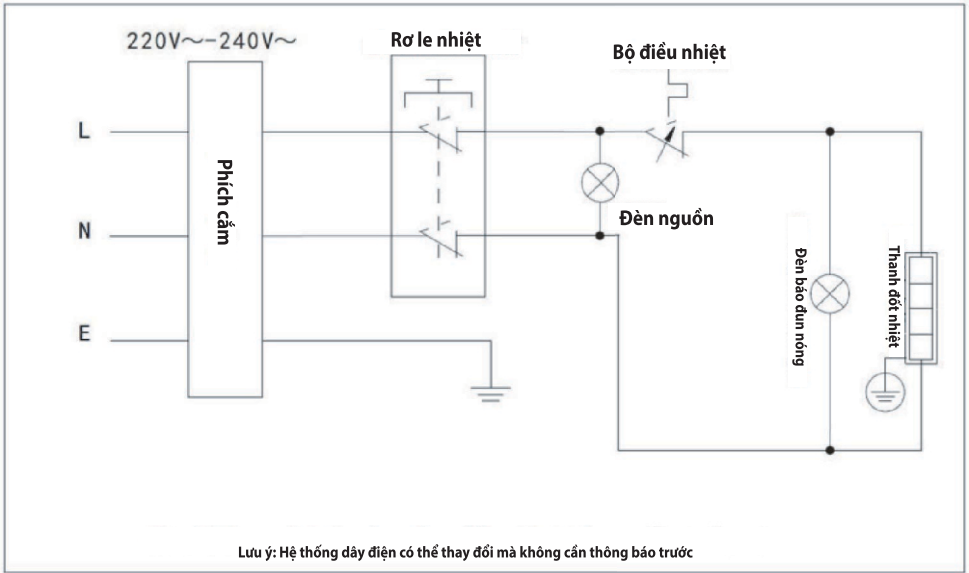

Hình 4

### 3 Hướng dẫn lắp đặt

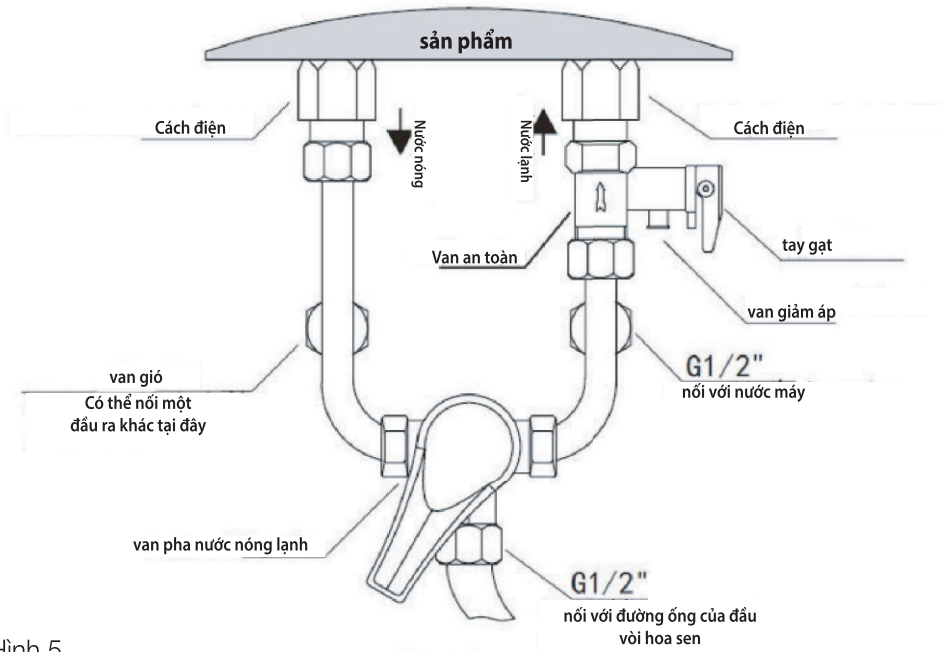

Hình 5

### 3 Hướng dẫn lắp đặt

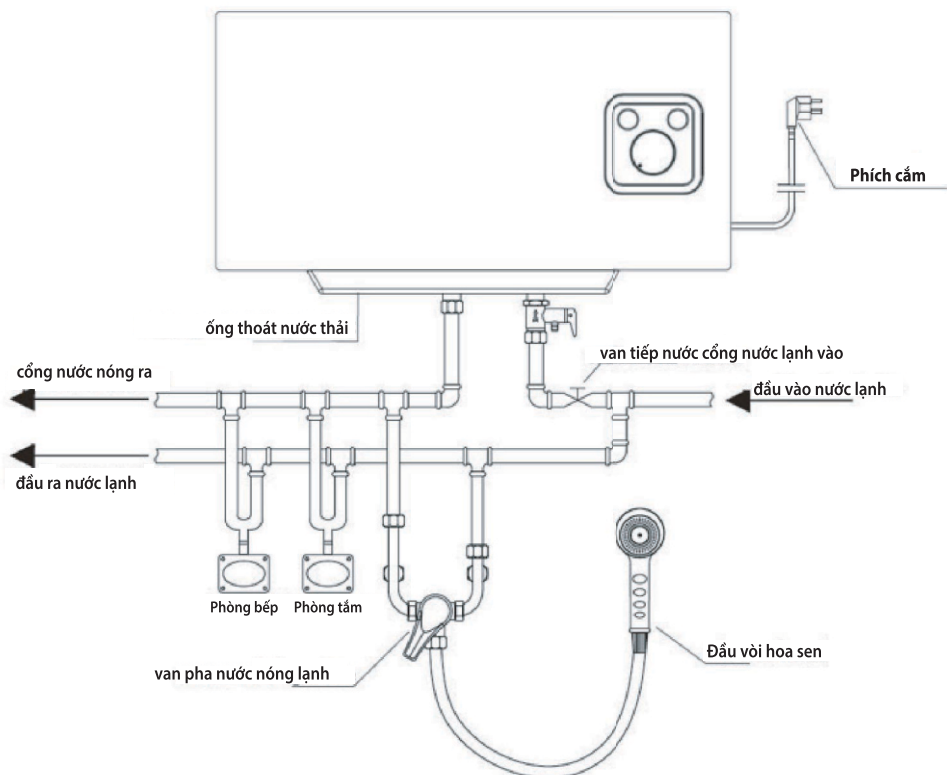

Hình 5

## 4 Cách sử dụng

1. Bơm nước: mở van pha nước nóng lạnh, kéo tay gạt lên, xoay theo chiều kim đồng hồ đến điểm cao nhất trong bên Nước nóng rồi mở van tiếp nước, sau đó bắt đầu tiếp đầy nước vào khoang bên trong cho đến khi cổng nước ra chảy nước nóng bình thường. Lúc này, khoang nước bên trong đã được đổ đầy nước. Hãy đóng van trộn nóng lạnh và xoay tay gạt ngược chiều kim đồng hồ đến điểm thấp nhất trong bên Nước lạnh. Sơ đồ hoạt động của van trộn nóng lạnh như sau:

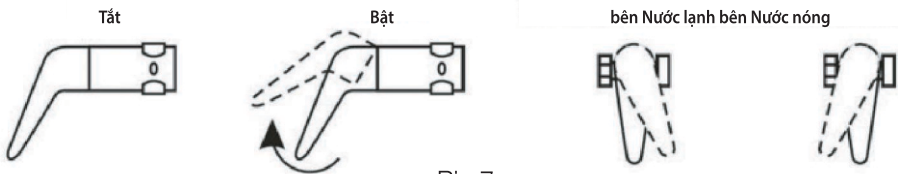

Pic 7

2. Cắm phích cắm nguồn, sau đó nhấn nút thiết lập lại trên phích cắm, với điều kiện ổ cắm phải có điện, phích cắm chống rò rỉ điện thường được bật lên, khi đó có thể bật bình nóng lạnh một cách bình thường, lúc này người dùng có thể nhấn vào phần mô tả chức năng sau để biết chức năng Cài đặt có liên quan. Nếu hệ thống tiếp đất bị nhiễm điện, phích cắm chống rò rỉ điện sẽ tự động ngắt, khi đó hãy rút phích cắm, liên hệ với nhân viên bảo trì chuyên nghiệp để xử lý.
3. Khi nhiệt độ nước đạt mức nhiệt độ đã thiết lập, bình nóng lạnh sẽ tự động ngừng đun, đèn báo làm nóng sẽ tắt và đèn báo sẵn sàng bật sáng, nhiệt độ nước đạt mức nhiệt độ đã thiết lập và chuyển sang trạng thái giữ ấm, người dùng có thể mở van nước hỗn hợp, xoay chậm rãi từ vùng nhiệt độ thấp đến cao, dùng tay để kiểm tra nhiệt độ nước, điều chỉnh nhiệt độ nước theo nhu cầu và có thể tiếp tục yên tâm sử dụng.



Nhiệt độ nước có thể cao hơn một chút so với nhiệt độ hiển thị. Hãy kiểm tra nhiệt độ nước trước khi sử dụng. Không để vòi hoa sen lên người để thử nhiệt độ nước nhằm tránh bị bỏng!

4. Vui lòng tra cứu mẫu máy và loại máy nước nóng bạn đã mua theo “Bảng so sánh mẫu sản phẩm” và sử dụng theo các chỉ dẫn chức năng tương ứng.

## 4 Cách sử dụng

### 4.1 Thông số kỹ thuật về chức năng

#### 1. Điều chỉnh nhiệt độ nước.

Xoay núm vặn theo chiều kim đồng hồ để tăng nhiệt độ, xoay núm vặn chiều ngược lại để giảm nhiệt độ, phạm vi điều chỉnh nhiệt độ là 30°C ~ 75°C. Khi xoay đến mức thấp nhất, máy sẽ tắt nguồn và không tiếp tục đun nước.

#### 2. Đun nóng/giữ ấm.

Đun nóng: Khi đun nóng, đèn báo đun nóng sẽ bật; Giữ ấm: Khi nhiệt độ nước đạt mức nhiệt độ đã được thiết lập, bình sẽ tự động ngừng đun và chuyển sang chế độ giữ ấm. Đèn báo sẵn sàng sẽ sáng và đèn báo đun nóng sẽ tắt.

## 5 Vệ sinh và bảo dưỡng

### 5.1 Vệ sinh sản phẩm

1. Trước khi vệ sinh bề mặt của máy nước nóng, hãy đảm bảo ngắt nguồn điện của máy nước nóng. Có thể dùng khăn ướt để vệ sinh
  - Có thể dùng một ít chất tẩy rửa trung tính và nhẹ nhàng lau sạch bề mặt sản phẩm, sau đó lau khô bằng khăn khô. Không phun nước trực tiếp, không sử dụng xăng, bột đánh bóng và các chất dễ bay hơi khác hoặc các chất tẩy rửa có tính axit và kiềm mạnh.
2. Nếu không sử dụng máy nước nóng trong thời gian dài, vui lòng ngắt nguồn điện, rút phích cắm điện và xả hết nước bên trong bình. Khi xả nước, trước tiên bạn phải ngắt nguồn điện, sau đó đóng van tiếp nước, kéo tay gạt van xả sang vị trí nằm ngang hoặc tháo đai ốc xả trên ống thoát nước thải, mở van trộn nóng lạnh và xoay đến vị trí xả nước nóng, lúc này bạn có thể xả nước trong bình.
3. Thường xuyên lau sạch cặn bẩn trên thanh đốt nhiệt và chất kết tủa trong bình (khoảng một năm). Ở những nơi có chất lượng nước cứng, người dùng có thể lắp đặt thiết bị khử cặn ở đầu trước của ống tiếp nước. Thanh magie thường xuyên theo điều kiện chất lượng nước tại địa phương. Vui lòng liên hệ với các đại lý địa phương hoặc bộ phận hậu mãi, bộ phận hỗ trợ chuyên môn và kỹ thuật để được giải quyết.



## 6 Khắc phục sự cố

Hiện tượng lỗi	Nguyên nhân có thể	Cách xử lý
Đèn báo nguồn không sáng	Lỗi mạch bên trong	Liên hệ với bộ phận sửa chữa.
	Chưa cắm điện	Kiểm tra xem mạch điện có bình thường không
Nhiệt độ nước thấp (đèn báo đun nóng không sáng hoặc không đạt trạng thái cách nhiệt)	Đặt nhiệt độ quá thấp	Đặt nhiệt độ cao hơn
	Lỗi mạch bên trong	Liên hệ với bộ phận sửa chữa
	Lỗi bộ điều nhiệt	Liên hệ với bộ phận sửa chữa
Đèn chiếu sáng không hoạt động.	Thời gian đun nóng ngắn	Chờ đến bật khi chế độ an toàn trước khi sử dụng
Nhiệt độ nước đầu ra thấp (đèn báo đun nóng vẫn sáng)	Thanh đốt nhiệt không hoạt động	Liên hệ với bộ phận sửa chữa
	Lỗi mạch bên trong	Liên hệ với bộ phận sửa chữa
	Lỗi van trộn nóng lạnh	Thay van trộn nóng lạnh
Tốc độ đun nóng chậm	Bề mặt của thanh đốt nhiệt bị tích tụ cặn bẩn nghiêm trọng	Làm sạch cặn bẩn trong bình và trên thanh đốt nhiệt.
	Công suất đun nóng quá nhỏ	Điều chỉnh để thiết bị hoạt động hết công suất



Nếu máy nước nóng của bạn gặp tình trạng bất thường và không thể sử dụng bình thường, vui lòng kiểm tra phần “Xử lý lỗi”, nếu lỗi do máy nước nóng có vấn đề, bạn phải yêu cầu người có chuyên môn sửa chữa.

## 7 Cảnh báo về phích cắm EU



Để tránh rủi ro bị điện giật, hãy đảm bảo cắm thiết bị vào ổ cắm phù hợp (Loại E hoặc Loại F) có đường dây nối đất.

Phích cắm loại E

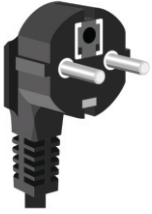

Ổ cắm loại E

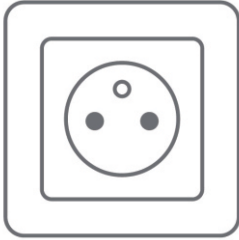

Phích cắm loại F

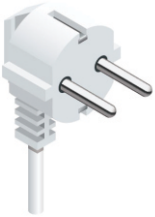

Ổ cắm loại F

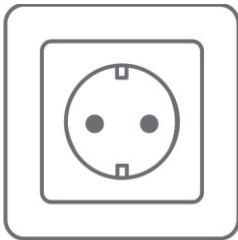

Arçelik A.Ş. Karaağaç Caddesi No:2-6,  
34445, S tl ce / İSTANBUL  
[www.beko.com](http://www.beko.com)