

beko

Встраиваемый духовой шкаф

Руководство по эксплуатации

Įmontuojama orkaitė

Vartotojo vadovas

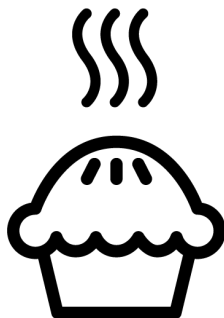

BBIS13300XMSE

385440687_8/ RU/ LT/ R.AK/ 30/10/23 14:33
7724086710

Добро пожаловать!

Уважаемый покупатель,

Спасибо за выбор нашего продукта Веко. Мы хотим, чтобы ваше устройство, изготовленное с высоким качеством и технологией, приносило вам максимальную эффективность. Поэтому внимательно прочитайте данное руководство и любую другую документацию, предоставленную перед использованием изделия.

Учитывайте всю информацию и предупреждения, указанные в руководстве пользователя. Таким образом, вы защитите себя и свое устройство от потенциальных рисков. Храните руководство пользователя. Если вы передадите устройство другому лицу, не забудьте вручить и руководство. Условия гарантии, данные про использование и методы устранения неисправностей для вашего изделия приведены в данном руководстве.

Символы и их описания в руководстве пользователя:



Опасность, способная привести к смерти или травме.



Важная информация и полезные советы по использованию.



Прочтите руководство пользователя.



Горячая поверхность.

**ПРИМЕ-
ЧАНИЕ**

Опасность, способная привести к материальному ущербу устройства или окружающей среды.

**Производитель: компания Арчелик (Arcelik A.S.)
Юридический адрес: Караач Джадесн № 2-6 34445
Сютлюдже/Стамбул/Турция**

Произведено в Турции

Содержание

1 Инструкция по технике безопасности	4
1.1 Использование по назначению	4
1.2 Безопасность детей, уязвимых людей и домашних животных ...	5
1.3 Электробезопасность	6
1.4 Безопасность при транспортировке	7
1.5 Меры безопасности во время монтажа	8
1.6 Безопасность использования ...	9
1.7 Предупреждения о температуре	9
1.8 Использование аксессуаров	10
1.9 Безопасность во время приготовления	10
1.10 Паровая система	12
1.11 Безопасность при выполнении технического обслуживания и очистки	12
2 Руководство по окружающей среде	13
2.1 Директива по отходам	13
2.1.1 Соответствие требованиям Директивы WEEE (директива ЕС об отходах электрического и электронного оборудования) и утилизация отработанного прибора	13
2.2 Информация об упаковочном материале	13
2.3 Советы по энергосбережению ..	13
3 Ваш прибор	14
3.1 Описание изделия	14
3.2 Принципы работы и использование панели управления устройства	15
3.2.1 Панель управления	15
3.2.2 Знакомство с панелью управления духовкой	15
3.3 Функциональные возможности духовки	16
3.4 Аксессуары для устройства	17
3.5 Использование аксессуаров устройства	17
3.6 Технические характеристики	20
4 Первое использование	21

4.1 Настройка первого таймера	21
4.2 Первичная очистка	21
5 Использование духовки	22
5.1 Общие сведения об использовании духовки	22
5.2 Работа блока управления духовкой	22
5.3 Приготовление с паром	24
5.4 Настройки	25
6 Общая информация о выпечке. ..	27
6.1 Общие предупреждения о выпечке в духовке	27
6.1.1 Выпечка и блюда в духовке ...	28
6.1.2 Мясо, Рыба и Птица	31
6.1.3 Гриль	32
6.1.4 Приготовление с паром	33
6.1.5 Продукты для тестирования ..	34
7 Техническое обслуживание и чистка	36
7.1 Общая информация об очистке ..	36
7.2 Аксессуары для очистки	37
7.3 Очистка панели управления	37
7.4 Чистка внутренней части духовки (зоны приготовления)	38
7.5 Легкая паровая очистка	39
7.6 Очистка дверцы духовки	39
7.7 Снятие внутреннего стекла дверцы духовки	40
7.8 Чистка лампы духовки	41
8 Устранение неполадок	42



1 Инструкция по технике безопасности

- Этот раздел содержит инструкции по технике безопасности, необходимые для предотвращения риска, получения травмы или материального ущерба.
- Если изделие передается кому-то еще для целей личного или последующего использования, необходимо также предоставить руководство пользователя, этикетки и другие соответствующие документы и детали.
- Наша компания не несет ответственности за ущерб, который может возникнуть в результате несоблюдения этих инструкций.
- В случае неисполнения данных инструкций гарантия аннулируется.
- Монтажные и ремонтные работы всегда должны выполняться производителем, уполномоченным сервисным центром или лицом, назначенным компанией-импортером.
- Используйте только оригинальные запасные части и аксессуары.
- Не ремонтируйте и не заменяйте какие-либо компоненты изделия, если это четко не указано в руководстве пользователя.
- Не вносите технических изменений в изделие.



1.1 Использование по назначению

- Данное изделие предназначено для домашнего использования. Продукт не пригоден для использования в коммерческих и иных целях.
- Не используйте продукт в садах, на балконах или на открытом воздухе. Этот продукт предназначен для использования в домашних условиях и на кухнях для персонала магазинов, офисов и других рабочих помещений.
- Этот прибор предназначен для использования на высоте до 2500 метров над уровнем моря.
- **ПРЕДУПРЕЖДЕНИЕ:** Данное устройство следует использовать только для приготовления пищи. Продукт не следует использовать для таких целей, как обогрев помещения.
- Духовка может использоваться для размораживания, выпекания, жарки и приготовления на гриле.

- Данное устройство не следует использовать для обогрева, подогрева тарелок, для сушки подвешенных полотенец или одежды.

1.2 Безопасность детей, уязвимых людей и домашних животных



- Данным устройством могут пользоваться дети в возрасте от 8 лет и старше, а также лица с ограниченными физическими, сенсорными или умственными способностями или недостатком опыта и знаний, при условии надлежащего надзора и получения инструкций по безопасному использованию устройства.
- Дети не должны играть с устройством. Детям запрещено очищать и обслуживать устройство, за исключением детей под надзором взрослых.
- Данное устройство не предназначен для пользования людьми с ограниченными физическими, сенсорными или умственными способностями (включая детей), если они не находятся под наблюдением или не получают необходимых инструкций.
- Не разрешайте детям играть с устройством.
- Электроприборы представляют опасность для детей. Дети и домашние животные не должны играть, взбираться или входить в устройство.
- Не помещайте на устройство предметы, которые могут достать дети.
- **ПРЕДУПРЕЖДЕНИЕ:** Во время эксплуатации, доступные поверхности устройства горячие. Держите детей подальше от устройства.
- Храните упаковочные материалы в недоступном для детей месте. Существует риск получения травм и удущья.
- Если дверь открыта, не кладите на нее тяжелые предметы и не позволяйте детям садиться на нее. Это может привести к опрокидыванию духовки или повреждению дверных петель.
- Перед утилизацией изношенных и неиспользуемых изделий:
 1. Отсоедините вилку от розетки.
 2. Срежьте кабель питания и отсоедините его от изделия.
 3. Примите меры предосторожности, чтобы предотвратить попадание детей в изделие.

4. Не позволяйте детям играть с изделием, когда оно находится в режиме ожидания.



1.3 Электробезопасность

- Подключите устройство к заземленной розетке, защищенной предохранителем, который соответствует току, указанному на этикетке. Заземление должно выполняться квалифицированным электриком. Не используйте устройство без заземления в соответствии с местными / национальными правилами.
- Вилка или электрическое соединение прибора должны находиться в легкодоступном месте. Если это невозможно, должен быть механизм (предохранитель, выключатель, переключатель и т.д.) на электрической установке, к которой подключено устройство, в соответствии с электрическими правилами, и отсоединяющий все полюса от сети.
- Перед ремонтом, обслуживанием и очисткой отключите изделие от сети или выключите предохранитель.
- Подключите устройство к розетке, соответствующей значению напряжения и частоты, указанным на этикетке.
- Если в вашем изделии нет кабеля сетевого питания, используйте только соединительный кабель, указанный в разделе «Технические характеристики».
- Не прокладывайте шнур питания под изделием и позади него. Не кладите тяжелые предметы на шнур питания. Шнур питания не должен быть согнут, раздавлен и соприкасаться с любым источником тепла.
- Необходимо, чтобы кабель питания не застревал во время установки на свое место устройства после монтажа либо очистки.
- При эксплуатации задняя поверхность духовки нагревается. Кабели питания не должны касаться задней поверхности изделия. В противном случае оно может быть повреждено.
- Не сжимайте электрические кабели в дверце духовки и не пропускайте их по горячим поверхностям. В противном случае изоляция кабеля может расплавиться и вызвать возгорание в результате короткого замыкания.
- Используйте только оригинальный кабель. Не используйте обрезанные или поврежденные кабели.

- Не используйте удлинитель или многополюсную вилку для работы с изделием.
- Обратитесь в авторизованный сервисный центр или к импортеру, чтобы использовать одобренный адаптер в тех случаях, когда необходимо использовать адаптер преобразователя (для имеющегося типа вилки).
- Если длина линии питания недостаточна, обратитесь к импортеру или в авторизованный сервисный центр.
- Переносные источники питания или тройники могут перегреться и загореться. Держите тройники и портативные источники питания подальше от устройства.
- Если шнур питания поврежден, в целях предотвращения возникновения опасности его необходимо заменить, обратившись к фирме-изготовителю устройства, сервисному агенту или лицу, указанным компанией.
- **ПРЕДУПРЕЖДЕНИЕ:** Чтобы избежать риска поражения электрическим током, перед заменой лампы духовки обязательно отсоедините устройство от электросети. Отключите устройство либо отсоедините предохранитель из блока предохранителей.

Если ваш продукт имеет кабель питания и штепсельную вилку:

- Никогда не вставляйте вилку изделия в сломанную, расшатанную или розетку или вне розетки. Убедитесь, что вилка полностью вставлена в розетку. В противном случае соединения могут перегреться и вызвать пожар.
- Избегайте вставки устройства в заглушки, которые являются жирными, нечистыми или могут подвергаться воздействию воды (например, рядом со столешницей, откуда может вытекать вода). В противном случае существует риск короткого замыкания и поражения электрическим током.
- Никогда не прикасайтесь к вилке мокрыми руками!
- Извлекайте вилку из розетки, держа ее за корпус, а не тянув за шнур.



1.4 Безопасность при транспортировке

- Отключите устройство от сети перед транспортировкой.
- Устройство тяжелое, перевозить его следует как минимум с двумя людьми.

- Не используйте дверь и / или ручку для транспортировки или перемещения устройства.
- Не помещайте на прибор какие-либо предметы. Перемещайте прибор вертикально.
- Запрещено переносить устройство, если в нем есть вода. Перед транспортировкой убедитесь, что в изделии нет воды.
- Если необходимо транспортировать устройство, оберните его упаковочным материалом с пузырьковой пленкой или плотным картоном и вплотную заклейте его лентой. Надежно закрепите движущиеся части изделия, чтобы предотвратить их повреждение.
- Перед установкой устройства и после транспортировки проверьте его на наличие повреждений. В случае повреждения обратитесь к импортеру или в авторизованный сервисный центр.
- Всегда надевайте защитные перчатки при транспортировке и установке. Иначе существует риск получения травмы от острых краев!
- Перед установкой устройства проверьте его на наличие повреждений. Не устанавливайте изделие, если оно повреждено.
- Избегайте использования любых теплоизоляционных материалов для покрытия внутренней части мебели, которая будет использоваться для установки.
- Прямые солнечные лучи и источники тепла, такие как электрические или газовые нагреватели, не должны присутствовать в зоне, где установлено изделие.
- Держите открытой окружающую среду всех вентиляционных каналов продукта.
- Во избежание перегрева монтаж изделия не следует проводить за декоративными покрытиями.
- В тех случаях, когда газовый шланг/труба или пластиковая водопроводная труба расположены за обозначенной зоной установки изделия, необходимо убедиться, что между изделием и этими соединениями нет соприкос-



1.5 Меры безопасности во время монтажа

- Перед началом установки обесточьте линию питания, к которой будет подключено изделие, выключив предохранитель.

новения. В противном случае шланг/труба могут быть раздавлены.

- Если за местом, где будет установлено изделие, есть розетка, необходимо убедиться, что изделие не соприкасается ни с розеткой, ни с вилкой, подключенной к розетке.

1.6 Безопасность использования

- Убедитесь, что после каждого использования будет изделие выключено.
- Если вы не используете устройство в течение длительного времени, отключите его либо отсоедините питание в блоке предохранителей.
- Не используйте изделие, если оно сломалось или повредилось во время использования. Отключите изделие от электричества. В случае повреждения обратитесь к импортеру или в авторизованный сервисный центр.
- Не используйте устройство со снятым или с треснутым стеклом передней двери. В противном случае существует риск получения травм и нанесения ущерба окружающей среде.
- Ни в коем случае не наступайте на прибор.

- Никогда не используйте продукт, если ваша рассудительность или координация ухудшаются из-за употребления алкоголя и / или наркотиков.
- Запрещается хранить легко воспламеняющиеся предметы в зоне приготовления пищи и вокруг нее. В противном случае это может привести к пожару.
- Ручка духовки не является полотенцесушителем. При использовании продукта не вешайте полотенца, перчатки или аналогичный текстиль на ручку.
- Петли дверцы изделия перемещаются при открытии и закрытии дверцы и могут сжиматься. Открывая / закрывая дверь, не держитесь за петли.

1.7 Предупреждения о температуре

- **ПРЕДУПРЕЖДЕНИЕ:** Во время использования изделие и его доступные части будут горячими. Старайтесь не прикасаться к изделию и нагревательным элементам. Дети в возрасте до 8 лет не должны находиться рядом с изделием, если они не находятся под постоянным наблюдением.

- Не размещайте легковоспламеняющиеся / взрывоопасные материалы рядом с устройством, так как его поверхности во время работы горячие.
- Соблюдайте дистанцию при открытии дверцы духовки во время или в конце приготовления пищи. Пар может обжечь руку, лицо и/или глаза.
- Во время работы изделие нагревается. Следует соблюдать осторожность, чтобы не прикасаться к горячим частям внутри печи и нагревательным элементам.
- При работе с изделием всегда надевайте термостойкие перчатки.

1.8 Использование аксессуаров

- Важно, чтобы решетчатый гриль и лоток были правильно размещены на полках. Подробную информацию смотрите в разделе «Использование аксессуаров».
- Закройте дверцу духовки после полного перемещения принадлежностей в пространство для приготовления пищи, иначе они могут удариться о стекло дверцы и повредить его.

1.9 Безопасность во время приготовления

- Будьте осторожны при добавлении в блюда алкогольных напитков. Спирт испаряется при высоких температурах и может вызвать пожар, поскольку он может воспламениться при контакте с горячими поверхностями.
- Остатки пищи в зоне приготовления, такие как масло, могут воспламениться. Очищите эти остатки перед приготовлением.
- Опасность пищевого отравления: Не оставляйте пищу в печи более чем на 1 час до или после приготовления. В противном случае это может вызвать пищевое отравление и другие недуги.
- Не нагревайте закрытые банки и стеклянные банки в печи. Давление, которое может накапливаться в жестяной банке/банке, может привести к ее разрыву.
- Не кладите противни, тарелки или алюминиевую фольгу непосредственно на дно печи. Накопленное тепло может повредить дно печи.

При использовании жирной пергаментной бумаги или аналогичных материалов соблюдайте следующие меры предосторожности:

- Поместите жиронепроницаемую бумагу в посуду или на аксессуар духовки (лоток, решетчатый гриль и т. д.) вместе с продуктами и поместите в разогретую духовку.
- Чтобы предотвратить риск касания нагревательных элементов духовки и препятствования потоку горячего воздуха, удалите все лишние части жиронепроницаемой бумаги, которые свисают с аксессуаров или контейнеров. Не используйте жиронепроницаемую бумагу при температуре духовки выше максимальной температуры использования, указанной производителем. Никогда не кладите жиростойкую бумагу на основание духовки.
- Не размещайте ее поверх аксессуаров во время предварительного нагрева.
- Всегда прижимайте тарелку или аналогичный предмет, чтобы этот материал не летал из-за циркуляции воздуха внутри духовки.
- Покрывайте только необходимую поверхность внутри поддона.
- После каждого использования поддон следует очищать, а жиронепроницаемую бумагу или аналогичные материалы, используемые в поддоне, следует заменять. В противном случае жидкости, капающие на поддон, могут вызвать дымление или даже воспламенение.
- При открытии крышки изделия генерируется воздушный поток. Жиронепроницаемая бумага может соприкоснуться с нагревательными элементами и воспламениться.
- При использовании решетки для жарки поднос следует размещать на нижней стойке. В противном случае пищевое масло и другие компоненты, капающие на дно духовки, могут привести к сильному задымлению и возгоранию.
- Закройте дверцу духовки во время гриля. Горячие поверхности могут вызвать ожоги!
- Пища, не пригодная для гриля, несет опасность возникновения пожара. Готовьте на гриле только еду, подходящую для интенсивного огня на гриле. Не размещайте еду слишком далеко в задней части гриля. Это самая горячая зона, и жирная пища может загореться.

1.10 Паровая система

- При приготовлении пищи на пару открытие дверцы может привести к выходу пара, и как следствие к ожогам. Будьте осторожны когда открываете дверцу.
- Если в духовке после парового приготовления останется влага, то это может привести к коррозии. Дайте духовке высохнуть после приготовления. Не храните влажные продукты в духовке в течение длительного времени.
- При удалении пищи после приготовления на пару, из аксессуаров может вытекать горячая жидкость - будьте осторожны.
- При приготовлении пищи с помощью пара рекомендуется добавить столько воды, сколько указано в таблице приготовления.
- Не используйте дистиллированную и фильтрованную воду. Используйте только производственную воду. Не используйте легковоспламеняющиеся, спиртовые и твердые частицы вместо воды.
- Не используйте аксессуары, способные испаряться во время приготовления.

- Будьте осторожны, чтобы не проливать воду на поверхность духовки и нежелательные поверхности при снятии или установке резервуара для воды.

1.11 Безопасность при выполнении технического обслуживания и очистки

- Подождите, пока устройство остынет до начала очистки. Горячие поверхности могут вызвать ожоги!
- Не мойте устройство путем распыления или наливания на него воды! Существует риск поражения электрическим током!
- Не используйте пароочистители для очистки прибора, так как это может вызвать поражение электрическим током.
- Не используйте агрессивные абразивные чистящие средства, металлические скребки, проволочную мочалку или отбеливатели для очистки стекла передней дверцы духовки. Все эти материалы могут привести к царапинам и поломке стеклянных поверхностей.
- После каждого приготовления на пару оставшаяся вода в емкости для воды должна быть слита, а емкость для

воды необходимо очистить. Использование воды, оставленной в камере при следую-

щем приготовлении пищи, приводит к проблемам с точки зрения гигиены.

2 Руководство по окружающей среде

2.1 Директива по отходам

2.1.1 Соответствие требованиям Директивы WEEE (директива ЕС об отходах электрического и электронного оборудования) и утилизация отработавшего прибора

Данный продукт соответствует Директиве ЕС WEEE (2012/19/EU). Данный прибор имеет классификационный знак для отработанного электрического и электронного оборудования (WEEE).



Данное изделие изготовлено с использованием деталей и материалов высокого качества, которые после переработки могут использоваться повторно. Следовательно,

запрещается выбрасывать отходы устройства вместе с бытовыми и другими отходами после окончания срока эксплуатации. Необходимо сдавать их в пункт сбора для переработки отходов электрического и электронного оборудования. Вы можете узнать об этих пунктах сбора в местной администрации. Утилизация прибора надлежащим образом помогает предотвратить негативные последствия для окружающей среды и здоровья человека.

Соответствие требованиям Директивы RoHS (директива об ограничении использования некоторых вредных веществ в электрическом и электронном оборудовании):

Приобретенный Вами прибор соответствует требованиям Директивы RoHS ЕС (2011/65/EU). В нем не содержится вредных и запрещенных материалов, указанных в данной Директиве.

2.2 Информация об упаковочном материале

Материалы упаковки устройства произведены из перерабатываемого сырья в соответствии с нашими Национальными нормами по защите окружающей среды. Не утилизируйте упаковочные отходы вместе с бытовыми или иными отходами, отнесите их в пункты сбора упаковочных материалов, обозначенные местными органами власти.

2.3 Советы по энергосбережению

Согласно EU 66/2014, информацию об энергоэффективности можно найти в квитанции на продукцию, поставляемую вместе с продуктом.

Следующие предложения помогут вам использовать ваше устройство с экологической и энергетической эффективностью:

- Размораживайте замороженные продукты перед выпечкой.
- В духовке используйте темные либо эмалированные емкости, которые лучше передают тепло.
- Если таковое указано в рецепте или руководстве пользователя, всегда предварительно осуществляйте разогрев. Не открывайте дверцу печи часто во время выпечки.
- Выключите изделие за 5-10 минут до окончания выпечки при длительной выпечке. Таким образом, вы можете сэкономить до 20 % электроэнергии, используя остаточное тепло.
- Старайтесь готовить в духовке более одного блюда одновременно. Вы можете готовить одновременно, установив две кастрюли на проволочную стойку. Кроме этого, если вы будете осуществлять приготовление, поме-

щая блюда один за другим, это сэкономит энергию, поскольку духовой шкаф не будет терять тепло.

- Не открывайте дверцу духовки во время приготовления в режиме “Эко вентилятор с нагревом”. Когда дверца не

открыта, внутренняя температура оптимизируется для экономии энергии в режиме “Эко вентилятор с нагревом”, и эта температура может отличаться от показанной на экране.

3 Ваш прибор

3.1 Описание изделия

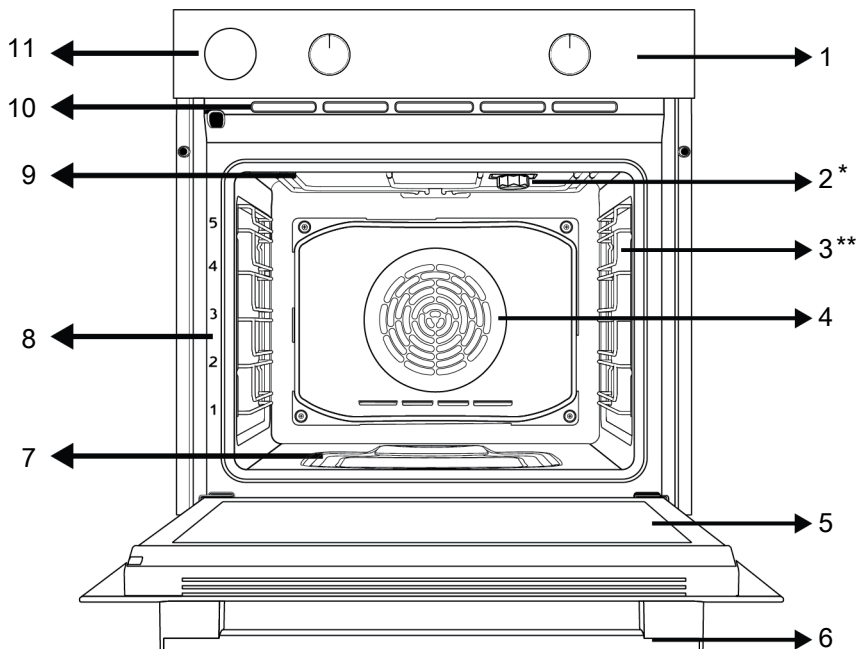

- | | |
|--|---|
| 1 Панель управления | 2 Лампа |
| 3 Металлические направляющие | 4 Двигатель вентилятора (за стальной пластиной) |
| 5 Дверца | 6 Ручка |
| 7 Емкость для воды для приготовления с паром | 8 Уровень расположения противня |
| 9 Верхний нагреватель | 10 Вентиляционные отверстия |
| 11 Резервуар для воды | |

3.2 Принципы работы и использование панели управления устройства

В данном разделе вы можете найти обзор и основные области применения панели управления устройством. Могут быть различия в изображениях и некоторых функциях в зависимости от типа устройства.

3.2.1 Панель управления

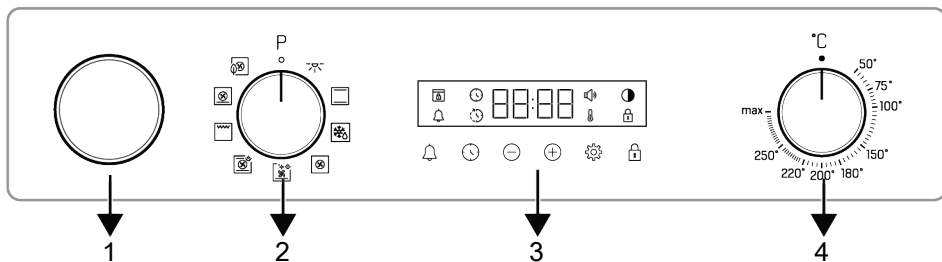

- 1 Резервуар для воды
3 Таймер

- 2 Переключатель выбора функции
4 Переключатель выбора температуры

Если есть переключатели для управления вашим продуктом, в некоторых моделях эти переключатели могут быть выдвижными при нажатии (утапливаемые переключатели). Чтобы выполнить настройки с помощью этих переключателей, сначала нажмите на соответствующий переключатель и поверните его. После выполнения регулировки снова нажмите и скройте переключатель.

3.2.2 Знакомство с панелью управления духовкой

Переключатель выбора функции

Вы можете выбрать функцию управления духовкой с помощью переключателя выбора функций. Поверните влево / вправо из закрытого (верхнего) положения для того, чтобы выбрать.

Переключатель регулировки температуры

Вы можете выбрать температуру, при которой хотите готовить, с помощью переключателя управления температурой. Поверните по часовой стрелке из закрытого (верхнего) положения для того, чтобы выбрать.

Индикатор температуры

Вы можете узнать температуру внутри духовки по символу температуры на дисплее. Символ температуры появится на дисплее, когда начнется приготовление, и исчезнет, когда достигнет заданной температуры. Когда температура внутри духовки упадет ниже установленной температуры, появится символ температуры.



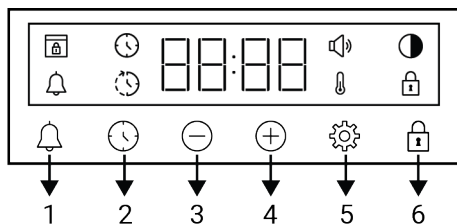



Таймер



- 1 Кнопка звукового таймера/будильника
2 Кнопка настройки часов
3 Кнопка "Уменьшить"
4 Кнопка "Увеличить"
5 Кнопка настроек
6 Кнопка блокировки кнопок

Символы на экране





- : Символ окончания выпечки

-  : Символ окончания выпечки *
-  : Символ звукового таймера/будильника
-  : Символ яркости
-  : Символ блокировки кнопок
-  : Символ температуры
-  : Символ уровня громкости
-  : Символ блокировки двери *

*Варьируется в зависимости от модели устройства. Может не быть в вашем устройстве.

3.3 Функциональные возможности духовки

На таблице функций указаны функциональные возможности, которые вы можете использовать в своей духовке, а также показаны максимальный и минимальный порог температуры, который можно установить для соответствующих функций. Порядок режимов работы, показанный здесь, может отличаться от порядка расположения символов на устройстве.

Символ функций	Описание функций	Температурный диапазон (°C)	Описание и использование
	Лампа духовки	-	В духовке не работает нагреватель. Загорается только лампа духовки.
	Работа с вентилятором	-	Духовка не нагревается. Работает только вентилятор (на задней стенке). Замороженную пищу с гранулами медленно размораживают при комнатной температуре, приготовленную же пищу охлаждают. Время, необходимое для размораживания целого куска мяса, больше, чем для продуктов с зернами.
	Верхний и нижний нагрев	*	Пища нагревается сверху и снизу одновременно. Подходит для пирожных, выпечки или пирожных и рагу в форме для выпечки. Во время приготовления пищи используется только один противень.
	Нижний нагрев с вентилятором	*	Горячий воздух, нагретый вентиляторным нагревателем, распределяется быстро и равномерно по всей духовке вместе с работой вентилятора. Во время приготовления пищи используется только один лоток. Эту функцию также следует использовать для легкой очистки паром.
	Конвекция	*	Горячий воздух, нагретый вентиляторным нагревателем, распределяется быстро и равномерно по всей духовке вместе с работой вентилятора. Подходит для приготовления нескольких блюд на разных уровнях.
	Эко вентилятор с нагревом	*	В целях экономии энергии вы можете воспользоваться данной функцией вместо использования режима "Конвекция" в диапазоне 160-220°C. Но при этом время приготовления будет немного больше.
	Функция пиццы	*	Работают нижний нагреватель и вентиляторный обогрев. Подходит для приготовления пиццы.
	Функция "3D"	*	Функции верхнего нагрева, нижнего нагрева и нагрева вентилятора работают. Каждая сторона готового продукта готовится одинаково и быстро. Во время приготовления пищи используется только один противень. Эта функция также должна использоваться для приготовления пищи с помощью пара.
	Полный гриль	*	Работает большой гриль на потолке духовки. Подходит для приготовления на гриле в больших количествах.

* Ваше устройство работает в температурном диапазоне, указанном на регуляторе температуры.

3.4 Аксессуары для устройства

Ваше устройство имеет различные аксессуары. В этом разделе доступно описание аксессуаров и их правильного использования. В зависимости от модели устройства, поставляемый аксессуар может варьироваться. Аксессуары, описанные в руководстве пользователя, могут быть недоступны в вашем изделии.



Противни внутри вашего прибора могут деформироваться под воздействием тепла. Это никак не влияет на функциональность. Деформация исчезает при охлаждении противня.

Стандартный противень

Используется для выпечки, замороженных продуктов и жарки больших кусков.

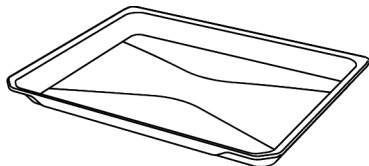

Глубокий противень

Используется для выпечки, жарки больших кусков, сочных продуктов либо для сбора жира на гриле.

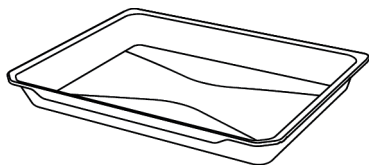

Решетка

Используется для жарки или размещения пищи, которая будет запекаться, жариться и тушиться на выбранном уровне.

На моделях с металлическими направляющими :

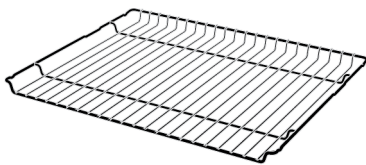

На моделях без металлических направляющих :

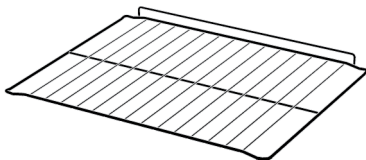

3.5 Использование аксессуаров устройства

Уровни для приготовления

В зоне приготовления есть 5 уровней расположения противня. Вы также можете увидеть порядок расположения уровней в цифрах на передней раме духовки.

На моделях с металлическими направляющими :

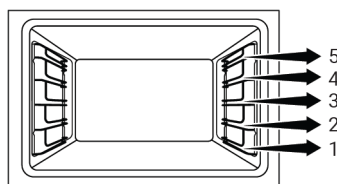

На моделях без металлических направляющих :

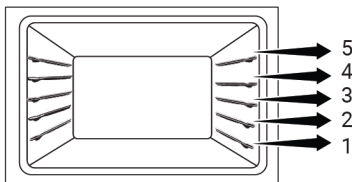

Размещение решетки на направляющих для приготовления

На моделях с металлическими направляющими :

Очень важно правильно размещать решетчатый гриль на боковых металлических направляющих. При размещении

решетки на нужном уровне открытая часть должна быть спереди. Для лучшего приготовления пищи решетка должна быть закреплена стопором на металлических направляющих. Она не должна проходить через ограничитель и контактировать с задней стенкой духовки.

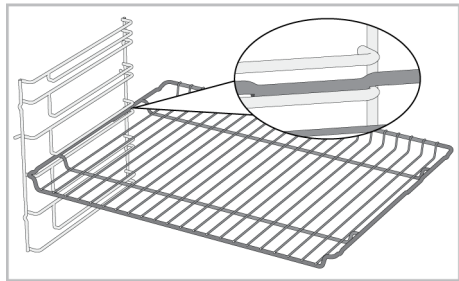

На моделях без металлических направляющих :

При размещении рельефных направляющих решетка имеет одно направление. При размещении решетки для гриля на нужном уровне открытая часть должна быть спереди.

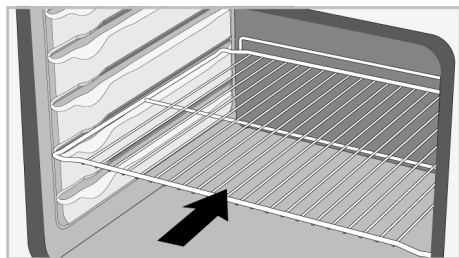

Размещение противня на направляющих для приготовления

На моделях с металлическими направляющими :

Также важно размещать противни на рельефных направляющих. При размещении противня на нужном уровне его сторона, предназначенная для удержания, должна быть спереди. Для лучшего приготовления противень должен быть закреплён стопором на металлических направляющих. Он не должен проходить через ограничитель и контактировать с задней стенкой духовки.

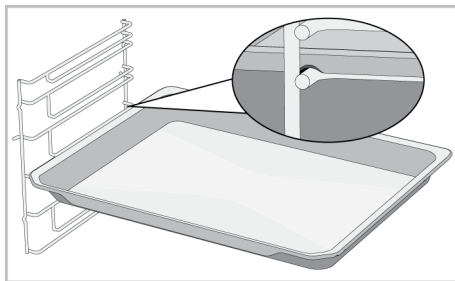

На моделях без металлических направляющих :

Также важно правильно размещать противни на рельефных направляющих. При размещении на полке противень имеет одно направление. При размещении противня на нужной полке его сторона, предназначенная для удержания, должна быть спереди.

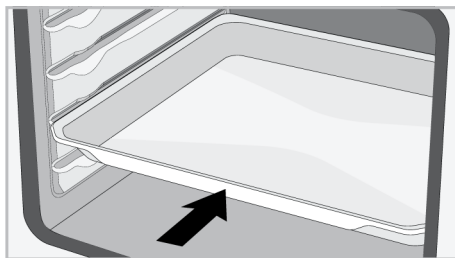

Функция остановки проволочной решетки

Существует функция стопора, предотвращающая опрокидывание решетчатого гриля с металлических направляющих. С помощью этой функции вы можете легко и безопасно вынуть свою еду. Снимая решетчатый гриль, вы можете потянуть его вперед пока не достигнет точки стопора. Вы должны пройти через эту точку, чтобы полностью его извлечь.

На моделях с металлическими направляющими :

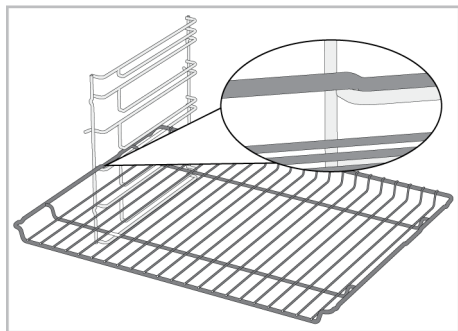

На моделях без металлических направляющих :

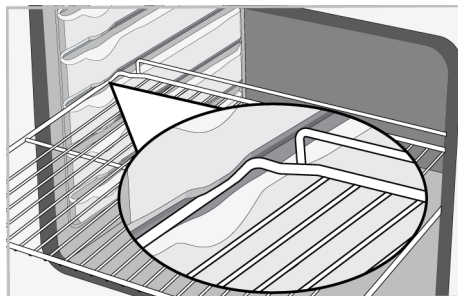

Функция остановки противня - На моделях с металлическими направляющими

Существует также функция стопора, предотвращающая опрокидывание противня с направляющих. Вынимая противень, выньте его из заднего стопорного гнезда и потяните на себя, пока он не достигнет передней стороны. Вы должны пройти через это стопорное гнездо, чтобы полностью снять его.

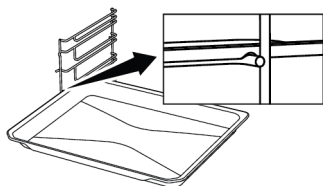

Правильное размещение решетки и противня на телескопических направляющих-Модели с металлическими и телескопическими направляющими

Благодаря телескопическим направляющим можно легко устанавливать и снимать противни и решетку для гриля. При использовании противней и решетки для гриля с телескопической направляющей необходимо следить за тем, чтобы штыри на передней и задней частях телескопических направляющих прилегали к краям гриля и противня (показано на рисунке).

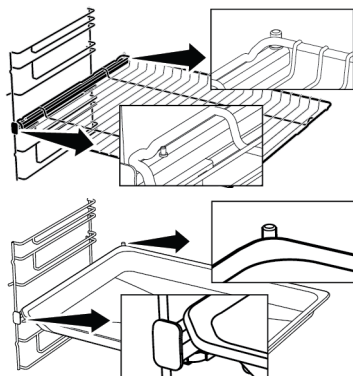

3.6 Технические характеристики

Общие параметры	
Внешние размеры устройства (высота/ширина/глубина)	595 /594 /567
Монтажные размеры духовки (высота/ширина/глубина)	590-600 /560 /min. 550
Напряжение/частота	220-240 V ~; 50 Hz
Тип и сечение кабеля, используемые / подходящие для использования в продукте	мин. H05VV-FG 3 x 1,5 mm ²
Общая потребляемая мощность (кВт)	3,3
Тип духовки	Многофункциональная духовка

Класс защиты -1

Степень защиты IP 44

Основные сведения: Информация об энергетической маркировке электрических печей для домашнего использования приведена в соответствии со стандартом EN 60350-1 / IEC 60350-1. Значения определяются в функциях Верхний и нижний нагрев или (при наличии) Вентилятор нижнего / верхнего нагрева со стандартной нагрузкой.

Класс энергоэффективности определяется в соответствии со следующими приоритетами в зависимости от того, существуют ли соответствующие функции в устройстве. 1-Эко вентилятор с нагревом , 2-Конвекция , 3-Нижний гриль с вентилятором , 4-Верхний и нижний нагрев.



Технические характеристики могут быть изменены без предварительного уведомления для улучшения качества устройства.



Рисунки в этом руководстве являются схематичными и могут не полностью соответствовать вашему устройству.



Значения, указанные на этикетках устройства или в сопроводительной документации, получены в лабораторных условиях в соответствии с действующими стандартами. В зависимости от условий эксплуатации и окружающей среды, эти значения могут варьироваться.

4 Первое использование

Перед тем, как приступить к использованию вашего продукта, рекомендуется осуществить шаги, перечисленные в последующих разделах.

4.1 Настройка первого таймера

i Всегда устанавливайте время суток перед использованием духовки. Если вы не установите его, вы не сможете готовить в некоторых моделях духовки.

1. При первом запуске духовки символы «12:00» и ⌚ будут мигать на дисплее.
2. Установите время суток с помощью кнопок ⊕/⊖.

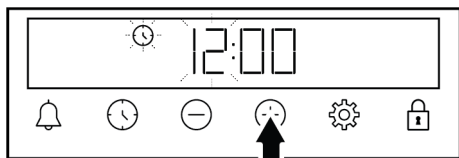

3. Нажмите ⌚ или ⚙️ прикоснитесь для того, чтобы активировать поле минут.

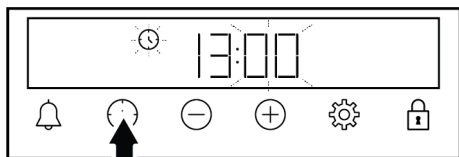

4. Нажмите ⊕/⊖, чтобы установить минуты.

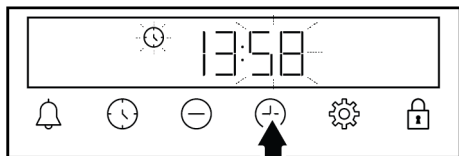

5. Подтвердите, коснувшись ⌚ или нажав ⚙️.

⇒ Время суток установлено, и символ ⌚ исчезает с экрана.

i Если первоначальное время не установлено, «12:00» и символ ⌚ продолжают мигать, а ваша духовка не запустится. Чтобы ваша духовка работала, вы должны подтвердить время суток, установив время суток или нажав кнопку ⌚, когда она находится в положении «12:00». Вы можете изменить время суток позже как описано в разделе «Настройки».

i В случае сбоя питания настройки времени суток отменяются. Ее следует установить заново.

4.2 Первичная очистка

1. Уберите все упаковочные материалы.
2. Извлеките все аксессуары из духовки, входящей в комплект поставки.
3. Включите устройство на 30 минут, а затем выключите. Таким образом, остатки мелких частиц, которые могли остаться в камере духового шкафа во время производства, сгорят и утилизироваться.
4. При работе с продуктом выберите самую высокую температуру и рабочую функцию, с которой работают все нагреватели в вашем устройстве. См. «Функции управления духовкой» [► 16]. О том, как управлять духовкой вы можете узнать в следующем разделе.
5. Подождите, пока духовка остынет.
6. Протрите поверхности духовки влажной тканью или губкой, затем вытрите насухо.

Перед использованием аксессуаров:

Очистите аксессуары, извлеченные из духовки, водой и мягкой губкой.

ПРИМЕЧАНИЕ: Некоторые моющие и чистящие средства могут повреждать поверхность. Не используйте абразивные моющие средства, чистящие порошки и кремы или острые предметы во время чистки.

ПРИМЕЧАНИЕ: Во время первого использования в течение нескольких часов могут появляться дым и запах. Это нормально, и вам просто нужна хорошая

вентиляция, чтобы удалить его. Избегайте непосредственного вдыхания образующихся дыма и запахов.

5 Использование духовки

5.1 Общие сведения об использовании духовки

Вентилятор охлаждения (Варьируется в зависимости от модели устройства. Может не быть в вашем устройстве.)

Ваше устройство имеет вентилятор охлаждения. Вентилятор охлаждения включается автоматически при необходимости и охлаждает как переднюю часть устройства, так и мебель. Он автоматически выключается по окончании процесса охлаждения. Горячий воздух выходит через дверцу духовки. Ничем не закрывайте вентиляционные отверстия. В противном случае духовка может перегреться. Охлаждающий вентилятор продолжает работать во время работы духовки или после ее выключения (примерно 20-30 минут). В случае, если вы готовите, задав таймер духовки, в конце времени запекания охлаждающий вентилятор отключится со всеми функциями. Время работы охлаждающего вентилятора не может быть определено пользователем. Вентилятор включается и выключается в автоматическом режиме. Это не является неисправностью.

Освещение духовки

Освещение духовки включается, когда начинается запекание. В некоторых моделях освещение работает во время приготовления, в то время как в других моделях оно выключается через определенное время.

Если вы хотите, чтобы лампа духовки горела непрерывно, выберите функцию управления «Лампа духовки» с помощью ручки выбора функции.

5.2 Работа блока управления духовкой

Общие предупреждения по блоку управления духовкой

- Максимальное время, которое может быть установлено для процесса выпечки, составляет 5 часов 59 минут. В случае сбоя питания программа отменится. Вам нужно будет перепрограммировать.
- При выполнении любых настроек соответствующие символы будут загораться на дисплее. Необходимо немного подождать, пока настройки будут сохранены.
- Если произвести какие-либо настройки приготовления, время суток нельзя будет изменить.
- Если время приготовления установлено в начале приготовления, оставшееся время отобразится на дисплее.
- В случаях, когда установлено время приготовления или время окончания приготовления, вы можете отменить автоматически, держав кнопку  в течение длительного времени.



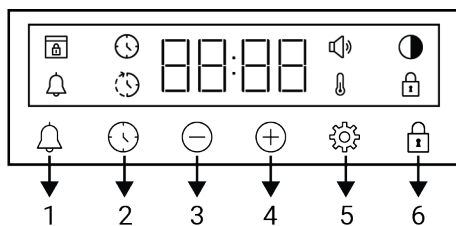



Таймер



- 1 Кнопка звукового таймера/будильника
- 2 Кнопка настройки часов
- 3 Кнопка "Уменьшить"
- 4 Кнопка "Увеличить"
- 5 Кнопка настроек
- 6 Кнопка блокировки кнопок

Символы на экране

 : Символ окончания выпечки

-  : Символ окончания выпечки *
-  : Символ звукового таймера/будильника
-  : Символ яркости
-  : Символ блокировки кнопок
-  : Символ температуры
-  : Символ уровня громкости
-  : Символ блокировки двери *

*Варьируется в зависимости от модели устройства. Может не быть в вашем устройстве.

Включение духовки

Когда вы выбираете рабочую функцию, которую хотите приготовить с помощью ручки выбора функции, и устанавливаете определенную температуру с помощью ручки температуры, духовка начинает работать.

Выключить духовку

Вы можете выключить духовой шкаф, повернув ручку выбора функции и ручку температуры в положение выключения (вверх).

Выбор температуры и рабочей функции духовки для ручного приготовления

Вы можете готовить, осуществляя ручное управление (по своему усмотрению), не устанавливая время приготовления, задавая температуру и рабочие функции, соответствующие вашей еде.





1. Выберите рабочую функцию для готовки с помощью ручки выбора функции.
2. Установите температуру приготовления с помощью регулятора температуры.

⇒ Духовка начнет сразу работать с выбранной функцией, а значение температуры и символ  появится на экране. Когда температура внутри



духовки достигнет установленной температуры, символ  исчезнет. Духовка не выключается автоматически, так как приготовление вручную выполняется без установки времени приготовления. Вы должны контролировать готовку и отключить ее сами. По окончании приготовления выключите духовку, повернув ручку выбора функции и регулятор температуры в положение выключения (вверх).

Приготовление с заданным временем приготовления:

Вы можете задать автоматическое отключение духовки в конце периода времени, выбрав температуру и рабочую функцию, характерную для вашей еды, и установив время приготовления по таймеру.

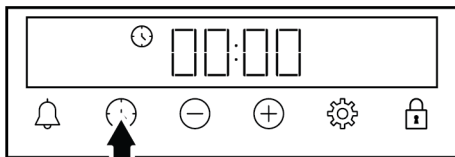
1. Выберите рабочую функцию для приготовления.
2. Нажимайте кнопку , пока на дисплее не появится символ  времени приготовления.



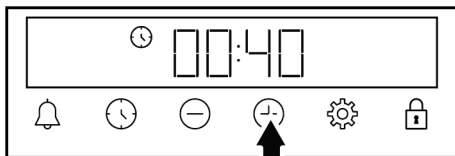

 После настройки рабочей функции и температуры вы можете установить время приготовления на 30 минут, нажав кнопку  непосредственно для быстрой установки времени приготовления и изменить время с помощью кнопок .

3. Установите время приготовления с помощью кнопок .





Время приготовления увеличится на 1 минуту в первые 15 минут, через 15 минут увеличится на 5 минут.

4. Положите продукты в духовку и установите температуру с помощью регулятора температуры.
 - ⇒ Ваша духовка сразу начнет работать при выбранной функции и температуре. Установленное время приготовления начнет обратный отсчет и символ  отобразится на дисплее. Когда температура внутри духовки достигнет установленной температуры, символ  исчезнет.
5. После завершения установленного времени приготовления на дисплее появится «Конец», замигает символ  и подается звуковой сигнал таймера.
6. Предупреждение будет звучать в течение двух минут. Нажмите любую клавишу, чтобы остановить предупреждение. Предупреждение прекратится, и на дисплее появится время суток.



Если в конце звукового предупреждения будет нажата какая-либо кнопка, духовка снова начнет работать. Чтобы предотвратить повторное включение духовки в конце предупреждения, выключить духовку, повернув регулятор температуры и функциональную ручку в положение **0** (выкл.).

5.3 Приготовление с паром

В вашей духовке есть функция приготовления с добавлением пара. Лучшие результаты выпекания достигаются при использовании функции подачи пара. Функция подачи пара обеспечивает более яркую поверхность кондитерских изделий, более хрустящую корочку и больший объем. Кроме того, пар снижает потерю влаги продуктов пи-

тания, таких как мясо, и позволяет им быть приготовленными более сочным внутри и более вкусным.

Общие предупреждения

- Приготовление с паром возможно только при использовании функций приготовления с паром, указанных в руководстве.
- Емкость резервуара для воды 250 мл. Не помещайте более 250 мл воды в резервуар для воды во время выпечки.
- Конденсат, образующийся на дверце духовки после приготовления с использованием пара, может капать, когда дверца духовки открыта. Как только вы откроете дверцу духовки, сотрите конденсат.
- При открывании дверцы духовки находитесь на достаточном удалении, так как во время и после приготовления с использованием пара могут выходить пар и горячий воздух. Пар может обжечь руку, лицо и/или глаза.
- Если вода остается внутри духовки после каждого приготовления с использованием пара, вытрите оставшуюся воду сухой тканью после того, как духовка остынет. В противном случае остатки воды могут вызвать образование накипи.
- Если ваш продукт оснащен термощупом, перед приготовлением на пару убедитесь, что крышка термощупа закрыта. В противном случае возможна утечка пара из патрубков термощупа.

Для приготовления с паром:

1. Начните запекание после изучения таблицы для приготовления с паром и установки функции, температуры и времени в соответствии с блюдом, которое вы хотите приготовить. Вы можете определить количество добавляемой воды, температуру, функцию и время запекания, которых нет в таблице.
2. Поместите блюдо в духовку на рекомендованный уровень.

- Нажмите на резервуар для воды на панели управления духовки, когда придет время добавления воды, согласно таблице запекания.

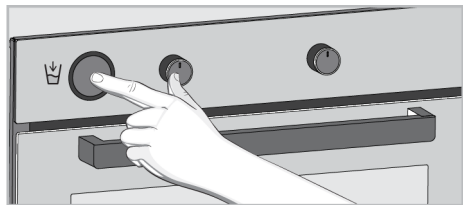

- Извлеките резервуар для воды из паза.

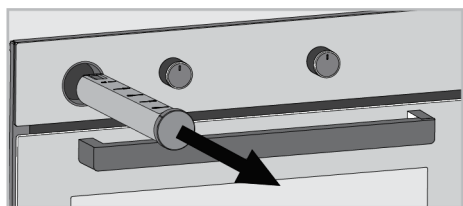

- Откройте крышку резервуара для воды и залейте количество воды, указанное в таблице по запеканию.

i Не используйте дистиллированную и фильтрованную воду. Используйте только производственную воду. Не используйте легко воспламеняющиеся, спиртовые и твердые частицы вместо воды.

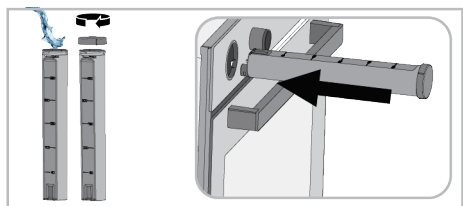

- Закройте крышку и установите резервуар для воды на место. Полностью задвиньте резервуар для воды.
 - ⇒ Вода в резервуаре для воды начинает медленно стекать к нижней части духовки, а ваше блюдо подвергается обработке паром.



- После завершения выпечки выключите духовку, установив регуляторы функции и температуры в положение OFF (ВЫКЛ.).

i Если вода остается на дне духовки после каждого приготовления с использованием пара, вытрите оставшуюся воду сухой тканью после того, как духовка остынет. В противном случае вода, оставшаяся на дне духовки, может вызвать образование накипи.



5.4 Настройки

Активация блокировки кнопок

Используя функцию блокировки клавиш, вы можете защитить таймер от помех.

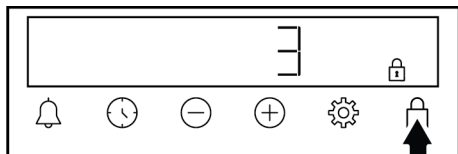
- Нажимайте клавишу , пока на экране не появится символ .





- ⇒ Символ  отображается на дисплее, и начинается обратный отсчет 3-2-1. Блокировка кнопок активируется по окончании обратного отсчета. При касании любой клавиши при установке блокировки клавиш таймер подаст звуковой сигнал, и символ  замигает.

i Если отпустить кнопку до окончания обратного отсчета, блокировка кнопок не активируется.

i Пользование клавиш духовки невозможно при включенной блокировке клавиш. Блокировка клавиш не будет отменена в случае сбоя питания.

Отключение блокировки клавиш



- Касайтесь кнопки , пока символ  не исчезнет с экрана.
 - ⇒ Символ  исчезает с дисплея, и блокировка клавиш будет отключена.

Установка будильника

Вы также можете использовать таймер устройства для любого предупреждения или напоминания, кроме запекания. Будильник не влияет на работу духовки. Используется в целях предупреждения. Например, вы можете использовать будильник, когда захотите приготовить еду в духовке в определенное время. По истечении установленного вами времени таймер выдаст звуковое предупреждение.



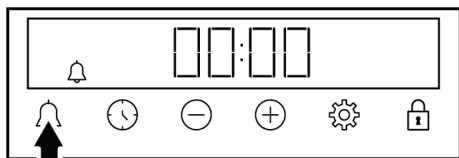

Максимальное время сигнала тревоги может составлять 23 часа 59 минут.

1. Нажимайте , пока на дисплее не появится символ кнопки .

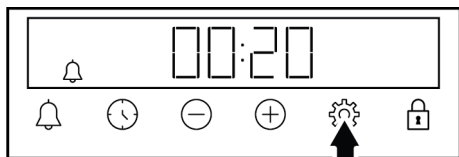

2. Установите время будильника с помощью кнопок /.



- ⇒ После установки времени будильника символ  продолжит гореть, а время будильника начнет обратный отсчет на дисплее. Если время сигнала тревоги и время выпекания установлены в одно и то же время, на дисплее отображается более короткое время.





3. По истечении времени будильника символ  начнет мигать и выдаст звуковое предупреждение.

Выключение будильника



1. По окончании периода будильника предупреждение звучит в течение двух минут. Коснитесь любой клавиши для того, чтобы остановить звук предупреждения.

⇒ Предупреждение прекратится, и на дисплее появится время суток.



Если вы хотите отменить будильник:

1. Нажимайте и удерживайте кнопку , пока на дисплее не появится символ  для сброса времени будильника. Нажимайте клавишу , пока на экране не появится символ **0:00**.
2. Вы также можете отменить сигнал будильника, нажав и удерживая кнопку .

Настройка громкости

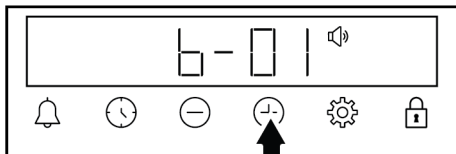
1. Нажмите и удерживайте кнопку , пока на экране не появится символ .



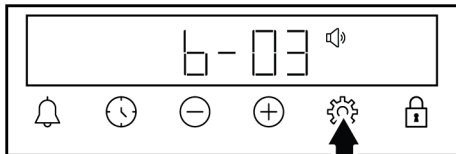

2. Установите желаемый уровень с помощью кнопок /. **(b-01-b-02-b-03)**



3. Нажмите кнопку  для подтверждения либо подождите без нажатия какой-либо клавиши. Через некоторое время настройка громкости становится активной.

Настройка яркости дисплея

1. Нажмите и удерживайте кнопку , пока на экране не появится символ .

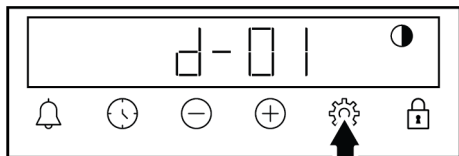

2. Установите желаемую яркость с помощью кнопок \oplus/\ominus . (**d-01-d-02-d-03**)

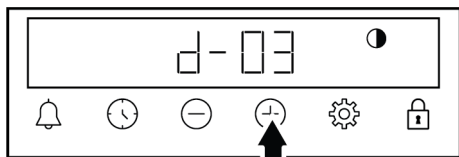

3. Нажмите кнопку \odot для подтверждения либо подождите без нажатия какой-либо клавиши. Настройка яркости становится активной через некоторое время.

Смена времени суток

В вашей духовке: чтобы изменить время суток, которое вы предварительно установили,

1. Нажимайте клавишу \odot , пока на экране не появится символ \odot .
2. Установите время суток с помощью кнопок \oplus/\ominus .

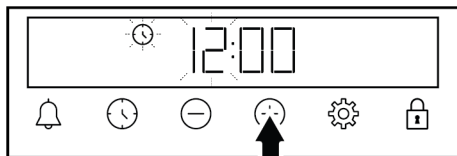

3. Нажмите \odot или \odot прикоснитесь для того, чтобы активировать поле минут.

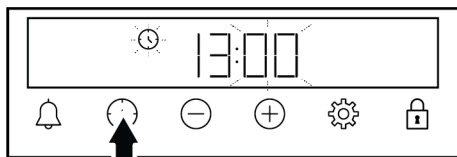

4. Нажмите \oplus/\ominus , чтобы установить минуты.

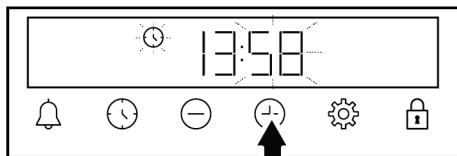

5. Подтвердите, коснувшись \odot или нажав \odot .

⇒ Время суток установлено, и символ \odot исчезает с экрана.

6 Общая информация о выпечке

В этом разделе вы найдете советы по подготовке и приготовлению пищи.

Кроме того, в этом разделе описываются некоторые из продуктов, протестированные производителями, и наиболее подходящие настройки для этих продуктов. Также указаны соответствующие настройки духовки и аксессуары для этих продуктов.

6.1 Общие предупреждения о выпечке в духовке

- При открытии дверцы духовки во время или после выпечки может появиться горячий пар. Пар может обжечь руку, лицо и/или глаза. Открывая дверцу духовки, старайтесь держаться подальше.
- Интенсивный пар, образующийся во время выпечки, может образовывать конденсированные капли воды внутри

и снаружи печи, а также на верхних частях мебели из-за разницы температур. Это нормальное и физическое явление.

- Значения температуры и времени приготовления, указанные для продуктов, могут варьироваться в зависимости от рецепта и количества еды. По этой причине эти значения приведены в диапазонах.
- Перед процессом готовки, всегда извлекайте неиспользуемые аксессуары из духовки. Принадлежности, остающиеся в духовке, способны помешать приготовлению ваших блюд при правильных значениях.
- Для продуктов, которые вы будете готовить по своему собственному рецепту, вы можете ссылаться на аналогичные продукты, указанные в таблицах приготовления.

- Использование прилагаемых аксессуаров поможет улучшить кулинарные характеристики. Всегда соблюдайте предупреждения и информацию, предоставленную производителем для внешней посуды, которую вы будете использовать.
- Разрежьте жиронепроницаемую бумагу, которую вы будете использовать во время готовки, до размеров, подходящих для контейнера, в котором вы будете готовить. Жиронепроницаемая бумага, которая выходит за края формы, может приводить к ожогам и влиять на качество вашей выпечки. Пользуйтесь жиронепроницаемой бумагой, которую вы будете использовать в указанном температурном диапазоне.
- Для достижения лучших результатов выпечки положите еду на рекомендуемый уровень расположения противня. Не меняйте положение полки во время выпечки.
- Металлические, керамические и стеклянные формы увеличивают время приготовления, а нижние поверхности кондитерских изделий не становятся равномерно коричневыми.
- Если вы используете бумагу для выпечки, на нижней поверхности пищи можно наблюдать небольшое зарумянивание. В этой ситуации вам, возможно, придется продлить период приготовления примерно на 10 минут.
- Значения, указанные в таблицах приготовления, определены в результате испытаний, проведенных в наших лабораториях. Подходящие для вас значения могут отличаться от этих значений.
- Положите еду на подходящий уровень, рекомендованный в таблице для приготовления пищи. Считайте нижний уровень духовки в качестве уровня 1.

Советы по выпечке тортов (пирогов)

- Если пирог (торт) слишком сухой, увеличьте температуру на 10 ° C и сократите время выпекания.
- Если пирог (торт) влажный, используйте небольшое количество жидкости или уменьшите температуру на 10 ° C.
- Если верх торта (пирога) сгорел, положите его на нижний уровень, понизьте температуру и увеличьте время выпечки.
- Если внутренняя часть торта приготовлена хорошо, а внешняя часть липкая, используйте меньше жидкости, понизьте температуру и увеличьте время приготовления.

Советы по выпечке

6.1.1 Выпечка и блюда в духовке

Общая информация

- Мы рекомендуем использовать аксессуары устройства для хорошего приготовления пищи. Если вы собираетесь использовать внешнюю посуду, предпочитайте темную, не прилипающую и термостойкую посуду.
- Если рекомендуется предварительный нагрев в таблице приготовления, не забудьте поставить продукты в духовку после предварительного нагрева.
- Если вы собираетесь готовить с использованием решетки для гриля, поставьте продукты в центр решетки, а не возле задней стенки.
- Все материалы, используемые при изготовлении теста, должны быть свежими и комнатной температуры.
- Статус приготовления продуктов может варьироваться в зависимости от количества пищи и размера посуды.

- Если тесто слишком сухое, увеличьте температуру на 10 ° C и сократите время приготовления. Намочите тестовые ленты соусом, состоящим из смеси молока, масла, яиц и йогурта.
- Если тесто готовится медленно, убедитесь, что толщина теста, которую вы приготовили, не выходит за пределы противня.
- Если тесто обжарено на поверхности, но дно не пропечено, убедитесь, что количество соуса, которое вы будете использовать для теста, не слишком

много на дне теста. Для равномерного подрумянивания попробуйте равномерно распределить соус между листами теста и выпечкой.

- Выпекайте тесто в положении и температуре, соответствующих таблице приготовления. Если нижняя поверхность

блюда все еще недостаточно коричневого цвета, поместите тесто на нижний уровень для последующего приготовления.

Таблица для выпечки и запеканки

Предложения по выпечке с одним противнем

Пицца	Аксессуар для использования	Рабочая функция	Уровень направляющих	Температура (°C)	Время выпекания (мин) (прибл.)
Торт на подносе	Стандартный противень *	Верхний и нижний нагрев	3	180	30 ... 40
Торт в форме	Форма для торта на решетке **	Конвекция	2	180	30 ... 40
Небольшие выпечки	Стандартный противень *	Верхний и нижний нагрев	3	160	25 ... 35
Небольшие выпечки	Стандартный противень *	Конвекция	На моделях с металлическими направляющими : 3 На моделях без металлических направляющих : 2	150	25 ... 35
Бисквит	Круглая форма для выпечки, диаметром 26 см с зажимом на решетке **	Верхний и нижний нагрев	2	160	30 ... 40
Бисквит	Круглая форма для выпечки, диаметром 26 см с зажимом на решетке **	Конвекция	2	160	30 ... 40
Печенье	Кондитерский противень *	Верхний и нижний нагрев	3	170	25 ... 35
Печенье	Кондитерский противень *	Конвекция	3	170	20 ... 30
Выпечка	Стандартный противень *	Верхний и нижний нагрев	2	200	35 ... 45
Выпечка	Стандартный противень *	Конвекция	2	180	35 ... 45
Сдобная булочка	Стандартный противень *	Верхний и нижний нагрев	2	200	20 ... 30
Сдобная булочка	Стандартный противень *	Конвекция	3	180	20 ... 30
Цельный хлеб	Стандартный противень *	Верхний и нижний нагрев	3	200	30 ... 40
Цельный хлеб	Стандартный противень *	Конвекция	3	200	30 ... 40

Пища	Аксессуар для использования	Рабочая функция	Уровень направляющих	Температура (°C)	Время выпекания (мин) (прибл.)
Лазанья	Стекланный/металлический прямоугольный контейнер на решетке **	Верхний и нижний нагрев	2 или 3	200	30 ... 40
Яблочный пирог	Круглая черная металлическая форма, диаметром 20 см на решетке **	Верхний и нижний нагрев	2	180	50 ... 70
Яблочный пирог	Круглая черная металлическая форма, диаметром 20 см на решетке **	Конвекция	2	170	50 ... 70
Блюдо	Стандартный противень *	Верхний и нижний нагрев	2	200 ... 220	10 ... 20
Блюдо	Стандартный противень *	Функция пиццы	3	250	8 ... 15

Предложения по приготовлению с двумя противнями

Пища	Аксессуар для использования	Рабочая функция	Уровень направляющих	Температура (°C)	Время выпекания (мин) (прибл.)
Небольшие выпечки	2-Стандартный противень * 4-Кондитерский противень *	Конвекция	2 - 4	На моделях с металлическими направляющими :150	На моделях с металлическими направляющими : 25 ... 40
				На моделях без металлических направляющих :140	На моделях без металлических направляющих : 30 ... 45
Печенье	2-Стандартный противень * 4-Кондитерский противень *	Конвекция	2 - 4	170	25 ... 35
Выпечка	1-Стандартный противень * 4-Кондитерский противень *	Конвекция	1 - 4	180	35 ... 45
Сдобная булочка	2-Стандартный противень * 4-Кондитерский противень *	Конвекция	2 - 4	180	20 ... 30

Предварительный нагрев рекомендуется использовать для всех блюд.

*Эти аксессуары могут не быть включены в ваше устройство.

**Эти аксессуары не включены в ваше устройство. Это коммерчески доступные аксессуары.

Таблица приготовления с функцией управления “Эко вентилятор с нагревом”

- Не изменяйте настройку температуры после начала приготовления в режиме “Эко вентилятор с нагревом”.
- Не открывайте дверцу духовки во время приготовления в режиме “Эко вентилятор с нагревом”. Если дверь не бу-

дет открываться, то внутренняя температура оптимизируется для экономии энергии, и эта температура может отличаться от показанной на экране.

- Не выполняйте предварительный подогрев в рабочем режиме “Эко вентилятор с нагревом”.

Пища	Аксессуар для использования	Уровень направляющих	Температура (°C)	Время выпекания (мин) (прибл.)
Небольшие выпечки	Стандартный противень *	3	180	30 ... 40
Печенье	Стандартный противень *	3	200	30 ... 40
Выпечка	Стандартный противень *	3	220	40 ... 50
Сдобная булочка	Стандартный противень *	3	200	30 ... 40

* Эти аксессуары могут не быть включены в ваше устройство.

6.1.2 Мясо, Рыба и Птица

Ключевые моменты приготовления с грилем

- Перед тем, как готовить курицу, индейку и целые куски мяса, чтобы повысить эффективность приготовления, приправьте лимонным соком и перцем.
- Приготовление мяса на косточке занимает от 15 до 30 минут больше, чем жарка филе.
- Рассчитывайте от 4 до 5 минут времени приготовления на сантиметр толщины мяса.

- После того как время приготовления истекло, держите мясо в духовке в течение приблизительно 10 минут. Сок мяса лучше распределяется по жареному мясу и не выходит при нарезании мяса.
- Рыбу следует размещать на полке среднего или низкого уровня в термостойкой тарелке.
- Приготовьте рекомендованные блюда на столе для готовки с помощью одного противня.

Таблица для приготовления мяса, рыбы и птицы

Пища	Аксессуар для использования	Рабочая функция	Уровень направляющих	Температура (°C)	Время выпекания (мин) (прибл.)
Стейк (цельный) / Жаркое (1 кг)	Стандартный противень *	Верхний и нижний нагрев	3	15 минут 250/ макс., после 180 ... 190	60 ... 80
Баранья ножка (1,5-2 кг)	Стандартный противень *	Верхний и нижний нагрев	3	15 минут 250/ макс., после 170	110 ... 120
Жареная курица (1,8-2 кг)	Решетка * Поместите один противень на нижний уровень.	Верхний и нижний нагрев	2	15 минут 250/ макс., после 190	60 ... 80
Жареная курица (1,8-2 кг)	Решетка * Поместите один противень на нижний уровень.	Конвекция	2	200 ... 220	60 ... 80

Пища	Аксессуар для использования	Рабочая функция	Уровень направляющих	Температура (°C)	Время выпекания (мин) (прибл.)
Жареная курица (1,8-2 кг)	Решетка * Поместите один противень на нижний уровень.	Функция "3D"	2	15 минут 250/ макс., после 190	60 ... 80
Индейка (5,5 кг)	Стандартный противень *	Верхний и нижний нагрев	1	25 минут 250/ макс., после 180 ... 190	150 ... 210
Индейка (5,5 кг)	Стандартный противень *	Функция "3D"	1	25 минут 250/ макс., после 180 ... 190	150 ... 210
Рыба	Решетка * Поместите один противень на нижний уровень.	Верхний и нижний нагрев	3	200	20 ... 30
Рыба	Решетка * Поместите один противень на нижний уровень.	Функция "3D"	3	200	20 ... 30

Предварительный нагрев рекомендуется использовать для всех блюд.

*Эти аксессуары могут не быть включены в ваше устройство.

**Эти аксессуары не включены в ваше устройство. Это коммерчески доступные аксессуары.

6.1.3 Гриль

Красное мясо, рыба и мясо птицы на гриле быстро становятся коричневым, имеют красивую корочку и не пересыхают. Особенно подходят для гриля филе, шашлык, колбасы, а также сочные овощи (помидоры, лук и т. д.).

Общие предупреждения

- Пища, не пригодная для гриля, несет опасность возникновения пожара. Готовьте на гриле только еду, подходящую для интенсивного огня на гриле. Кроме того, не размещайте еду слишком далеко в задней части гриля. Это самая горячая зона, и жирная пища может загореться.
- **Закройте дверцу духовки во время приготовления на гриле. Никогда не включайте гриль с открытой дверцей духовки. Горячие поверхности могут вызвать ожоги!**

Ключевые моменты по приготовлению на гриле

- Приготовьте пищу одинаковой толщины и весом, насколько это возможно, для гриля.
- Поместите кусочки, предназначенные для гриля, на решетку или решетчатый противень, распределяя их таким образом, чтобы не превышать размеры нагревателя.
- Время приготовления, указанное в таблице, может варьироваться в зависимости от толщины жареных кусочков.
- Сдвиньте решетку или решетчатый противень до желаемого уровня в духовке. Если вы готовите на решетке, сдвиньте противень к нижней полке, чтобы собрать масло. Противень духовки, который вы собираетесь сдвинуть, должен иметь соответствующие размеры для того, чтобы покрыть всю площадь гриля. Этот противень может не поставляться вместе с вашим изделием. Налейте немного воды в противень духовки для легкой очистки.

Таблица гриля

Пища	Аксессуар для использования	Уровень направляющих	Температура (°C)	Время выпекания (мин) (прибл.)
Рыба	Решетка	4 - 5	250	20 ... 25
Курица кусочками	Решетка	4 - 5	250	25 ... 35
Тефтели (телятина) - 12 количество	Решетка	4	250	20 ... 30
Баранья отбивная	Решетка	4 - 5	250	20 ... 25
Стейк - (кубики мяса)	Решетка	4 - 5	250	25 ... 30
Отбивная из телятины	Решетка	4 - 5	250	25 ... 30
Овощная запеканка	Решетка	4 - 5	220	20 ... 30
Хлеб «Тостовый»	Решетка	4	250	1 ... 4

Рекомендуется предварительно разогреть в течение 5 минут все блюда, приготовленные на гриле.
 Переверните кусочки пищи после 1/2 от общего времени приготовления на гриле.

6.1.4 Приготовление с паром

Общая информация

- Приготовление с паром возможно только при использовании функций приготовления с паром, указанных в руководстве. См. раздел Рабочие функции духовки [► 16] для получения информации о функциях приготовления с паром.
- Если рекомендуется предварительный нагрев в таблице приготовления, не забудьте поставить продукты в духов-

- ку после предварительного нагрева. Продолжительность, указанная во время подачи воды, указывает время, прошедшее после предварительного нагрева.
- Таблица приготовления содержит проверенные производителем рекомендации по приготовлению. Вы можете задать количество воды, температуру, функцию и время приготовления с паром, которых нет в таблице.
- Готовьте с паром с одним противнем.

Предложения по выпечке с одним противнем - Функция "3D"

Пища	Аксессуар для использования	Уровень направляющих	Температура (°C)	Необходимое количество воды (мл)	Время за-бора воды (минут)**	Время выпекания (мин) (прибл.)	Прибли-зительная масса пищи (г)
Цельный хлеб	Стандартный противень *	2	200	200	после предварительного подогрева	30 ... 40	820
Жареная курица (1,8-2 кг)	Решетка * Поместите один противень на нижний уровень.	2	25 минут 250/макс., после 190	250	25	60 ... 70	2000
Ребристый стейк (цельные куски)	Стандартный противень *	3	180	250	15	40 ... 55	1000
Рульки из баранины с овощами	Стандартный противень *	3	170	250+250***	после предварительного подогрева	90 ... 110	2000
Булочка дрожжевая	Стандартный противень *	3	180	100	после предварительного подогрева	25 ... 35	1200

Пища	Аксессуар для использования	Уровень направляющих	Температура (°C)	Необходимое количество воды (мл)	Время за-бора воды (минут)**	Время выпекания (мин) (прибл.)	Прибли-зительная масса пищи (г)
Ватрушка	Стандартный противень *	3	120	150	перед пред-варительным нагре-вом	50 ... 60	1450
Куриные го-лени	Стандартный противень *	3	200	150	после пред-варительно-го подогрева	25 ... 35	800
Печеный картофель	Стандартный противень *	3	190	150	25	45 ... 55	500
Гамбургер-ный хлеб	Стандартный противень *	3	180	150	после пред-варительно-го подогрева	20 ... 30	800
Лосось с овощами	Стандартный противень *	3	180	100	после пред-варительно-го подогрева	25 ... 35	500

* Эти аксессуары могут не быть включены в ваше устройство.

** Указывает время, прошедшее после предварительного нагрева.

*** Добавьте еще 250 мл воды в середине времени приготовления.

6.1.5 Продукты для тестирования

- Продукты, в этой таблице для приго-товления пищи, вносятся в соответ-ствии со стандартом EN 60350-1, что-бы облегчить тестирование продукта для контрольных учреждений.

Таблица приготовления тестовых блюд

Предложения по выпечке с одним противнем

Пища	Аксессуар для использования	Рабочая функ-ция	Уровень направляющих	Температура (°C)	Время выпекания (мин) (прибл.)
Песочное пече-нье (сладкое пе-ченье)	Стандартный противень *	Верхний и ниж-ний нагрев	3	140	20 ... 30
Песочное пече-нье (сладкое пе-ченье)	Стандартный противень *	Конвекция	На моделях с металлическими направляющими :3 На моделях без металлических направляющих :2	140	15 .. 25
Небольшие вы-печки	Стандартный противень *	Верхний и ниж-ний нагрев	3	160	25 ... 35
Небольшие вы-печки	Стандартный противень *	Конвекция	На моделях с металлическими направляющи-ми : 3 На моделях без металлических направляющих : 2	150	25 ... 35

Пища	Аксессуар для использования	Рабочая функция	Уровень направляющих	Температура (°C)	Время выпекания (мин) (прибл.)
Бисквит	Круглая форма для выпечки, диаметром 26 см с зажимом на решетке **	Верхний и нижний нагрев	2	160	30 ... 40
Бисквит	Круглая форма для выпечки, диаметром 26 см с зажимом на решетке **	Конвекция	2	160	30 ... 40
Яблочный пирог	Круглая черная металлическая форма, диаметром 20 см на решетке **	Верхний и нижний нагрев	2	180	50 ... 70
Яблочный пирог	Круглая черная металлическая форма, диаметром 20 см на решетке **	Конвекция	2	170	50 ... 70

Предложения по приготовлению с двумя противнями

Пища	Аксессуар для использования	Рабочая функция	Уровень направляющих	Температура (°C)	Время выпекания (мин) (прибл.)
Песочное печенье (сладкое печенье)	2-Стандартный противень * 4-Кондитерский противень *	Конвекция	2 - 4	140	15 ... 25
Небольшие выпечки	2-Стандартный противень * 4-Кондитерский противень *	Конвекция	2 - 4	На моделях с металлическими направляющими :150 На моделях без металлических направляющих :140	На моделях с металлическими направляющими : 25 ... 40 На моделях без металлических направляющих : 30 ... 45

Предварительный нагрев рекомендуется использовать для всех блюд.

*Эти аксессуары могут не быть включены в ваше устройство.

**Эти аксессуары не включены в ваше устройство. Это коммерчески доступные аксессуары.

Гриль

Пища	Аксессуар для использования	Уровень направляющих	Температура (°C)	Время выпекания (мин) (прибл.)
Тефтели (телятина) - 12 количество	Решетка	4	250	20 ... 30
Хлеб «Тостовый»	Решетка	4	250	1 ... 4

Рекомендуется предварительно разогреть в течение 5 минут все блюда, приготовленные на гриле.
Переверните кусочки пищи после 1/2 от общего времени приготовления на гриле.

7.1 Общая информация об очистке

Общие предупреждения

- Подождите, пока устройство остынет до начала очистки. Горячие поверхности могут вызвать ожоги!
- Не наносите моющие средства прямо на горячие поверхности. Это может привести к появлению стойких пятен.
- Продукт должен быть тщательно очищен и высушен после каждого использования. Таким образом, остатки пищи должны легко очищаться, и эти остатки не должны подгорать, когда прибор снова будет использоваться позже. Таким образом продлевается срок службы прибора и уменьшаются часто возникающие проблемы.
- Не используйте паровые моющие средства для чистки.
- Некоторые моющие и чистящие средства могут повреждать поверхность. Неподходящими чистящими средствами являются: отбеливатель, чистящие средства, содержащие аммиак, кислоту или хлорид, паровые чистящие средства, чистящие средства, средства для удаления пятен и ржавчины, абразивные чистящие средства (очистители для сливков, чистящие порошки, чистящие кремы, абразивы и скрубберы, проволока, губки, чистящие салфетки, содержащие грязь и остатки моющих средств).
- При каждой очистке не требуется использование специальных чистящих материалов. Необходимо очищать прибор с использованием моющего средства для посуды и теплой воды с помощью мягкой ткани или губки, а затем вытереть сухой тканью.
- Обязательно полностью вытрите всю оставшуюся жидкость после очистки и немедленно удалите все частицы еды, разбрызгиваемые во время приготовления.

- Не мойте какие-либо компоненты прибора в посудомоечной машине, если иное не указано в руководстве пользователя.

Нержавеющие поверхности

- Не используйте кислотные или хлорсодержащие чистящие средства при чистке поверхностей и ручек из нержавеющей стали.
- Поверхность из нержавеющей стали со временем может изменить цвет. Это нормальное явление. После каждой операции очищайте поверхность с помощью моющего средства, подходящего для поверхностей из нержавеющей стали.
- Выполняйте очистку с помощью мягкой мыльной ткани и жидкого (не вызывающего появления царапин) моющего средства, стараясь протирать в одном направлении.
- Всегда и сразу удаляйте накипь, масло, крахмал и белковые пятна с поверхностей. Пятна могут ржаветь в течение длительных периодов времени.
- Очистители, распыленные/нанесенные на поверхность, должны быть немедленно удалены. Абразивные чистящие средства, оставленные на поверхности, приводят к тому, что поверхность становится белой.

Эмалированные поверхности

- После каждого использования необходимо очистить эмалированные поверхности с использованием моющего средства для посуды и теплой воды с помощью мягкой ткани или губки и высушить сухой тканью.
- Если ваше устройство имеет функцию легкой паровой очистки, вы можете удалить ею легкую непостоянную грязь. (См. «Легкая паровая очистка [► 39]».)
- Для удаления стойких пятен можно использовать средство для чистки духовки и решетки, рекомендованное на

веб-сайте вашего бренда, и не царапающую губку. Не используйте внешний очиститель духовки.

- Печь должна остыть перед очисткой зоны приготовления пищи. Чистка горячих поверхностей создает опасность как пожара, так и повреждения поверхности эмали.

Поверхности каталитического покрытия

- Боковые стенки в зоне приготовления могут быть покрыты только эмалью либо каталитическими стенками. Это зависит от модели.
- Каталитические стенки имеют легкую матовую и пористую поверхность. Не нужно чистить каталитические стенки духовки.
- Каталитические поверхности поглощают масло благодаря своей пористой структуре и начинают сиять, когда поверхность насыщена маслом, и в таких случаях рекомендуется заменить детали.

Стеклопанные поверхности

- При очистке стеклянных поверхностей не используйте чистящие из твердого металла и абразивные чистящие материалы. Они могут повредить стеклянную поверхность.
- Очищайте прибор с помощью средства для мытья посуды, теплой воды и салфетки из микрофибры, предназначенной для стеклянных поверхностей, и вытирайте насухо сухой тканью из микрофибры.
- Если после очистки останется моющее средство, намочите его холодной водой и вытрите мягкой тканью. Остаток моющего средства в следующий раз может повредить поверхность стекла.
- Ни при каких обстоятельствах нельзя счищать засохшие остатки на стеклянной поверхности зубчатыми ножами, проволочной мочалкой или подобными царапающими инструментами.
- Пятна кальция (желтые пятна) на поверхности стекла можно удалить с помощью имеющегося в продаже сред-

ства для удаления накипи, а также с помощью средства для удаления накипи, такого как уксус или лимонный сок.

- Если поверхность сильно загрязнена, нанесите чистящее средство на пятно с помощью губки и подождите, пока оно подействует должным образом. Затем протрите стеклянную поверхность влажной тканью.
- Изменения цвета и появление пятен на поверхности стекла являются нормальными и не считаются дефектами.

Пластиковые детали и окрашенные поверхности

- Используя моющее средство для мытья посуды, теплую воду очистите пластиковые детали и окрашенные поверхности и мягкую ткань или губку, а затем вытрите их сухой тканью.
- Не используйте чистящие из твердого металла и абразивные чистящие средства. Они могут повредить поверхности.
- Следите за тем, чтобы стыки компонентов прибора не оставались влажными и с моющим средством. В противном случае на этих стыках может возникнуть коррозия.

7.2 Аксессуары для очистки

Не кладите аксессуары к продукту в посудомоечную машину, если иное не указано в руководстве пользователя.

7.3 Очистка панели управления

- При очистке панелей с поворотными переключателями протрите панель и переключатели влажной мягкой тканью и вытрите насухо сухой тканью. Не снимайте переключатели и прокладки под ними для очистки панели управления. Панель управления и переключатели могут быть повреждены.
- При очистке панелей из нержавеющей стали с поворотными переключателями не используйте чистящие средства для поверхностей из нержавеющей стали вокруг ручек. Индикаторы вокруг переключателя могут быть стерты.

- Очистите сенсорные панели управления влажной мягкой тканью и вытрите сухой тканью. Если ваше устройство имеет функцию блокировки клавиш, то включите блокировку клавиш перед выполнением очистки панели управления. В противном случае может произойти сбой на кнопках.

7.4 Чистка внутренней части духовки (зоны приготовления)

Следуйте инструкциям по очистке, описанным в разделе «Общая информация по очистке», в соответствии с типами поверхности вашей духовки.

Чистка боковых стенок духовки

Боковые стенки в зоне приготовления могут быть покрыты только эмалью либо каталитическими стенками. Это зависит от модели. Если имеется каталитическая стенка, обратитесь к разделу «Каталитические стенки» за информацией. Если ваш продукт представляет собой модель с металлическими направляющими, удалите их перед чисткой боковых стенок. Затем выполните очистку, как описано в разделе «Общая информация по очистке», в соответствии с типом поверхности боковой стенки.

Чтобы удалить боковые металлические направляющие:

1. Снимите переднюю часть металлических направляющих, потянув их за боковую стенку в противоположном направлении.
2. Потяните решетчатую полку на себя, чтобы снять ее полностью.

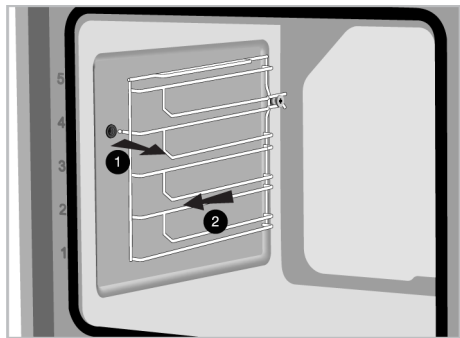

3. Чтобы снова прикрепить направляющие, процедуры, применяемые при их снятии, должны повторяться с самого конца до начала соответственно.

Очистка резервуара с водой на дне духовки

В зависимости от частоты приготовления с использованием пара, простых операций очистки паром и жесткости используемой воды в резервуаре с водой на дне духовки могут образовываться известковые пятна.

Для удаления извести, которая может образоваться в резервуаре с водой на дне духовки после приготовления с использованием пара и простой очистки паром через каждые 2 или 3 использования:

1. Добавьте 350 мл белого уксуса (кислотность уксуса не должна превышать 6%) в резервуар с водой на дне духовки.

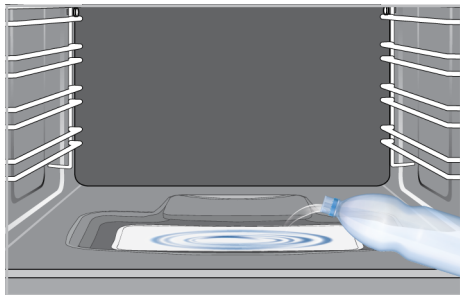

2. Подождите не менее 30 минут, чтобы уксус растворил остатки извести при комнатной температуре.
3. Очистите резервуар с водой мягкой влажной тканью с сухой тканью.



Для очистки резервуара с водой на дне духовки не используйте чистящие средства, содержащие кислоты и хлориды. Не очищайте известь, которая может образоваться в резервуаре с водой на дне духовки, соскребанием. В противном случае основание продукта будет повреждено.

Для повышения эффективности удаления накипи, которая, вероятно, появится в углублении для воды, в дополнение к вышеуказанным действиям для удаления накипи после каждого 10 применений:

Выберите рабочую функцию, при работе которой активен нижний нагреватель, и дайте духовке поработать при 100 °С в течение 2-3 минут. Затем выключите духовку и распылите чистящее средство для духовки и гриля, рекомендованное на сайте для бренда вашего продукта, в углубление с водой на дне духовки и оставьте на 5 минут. Через 5 минут протрите углубление для воды в основании духовки влажной салфеткой из микрофибры и высушите.

7.5 Легкая паровая очистка

Данная процедура позволяет очищать камеру духового шкафа от незастарелых загрязнений, которые размягчаются паром внутри духовки и капельками воды, конденсирующимися во внутренних поверхностях духовки.

1. Извлеките все аксессуары из духовки.
2. Нажмите на резервуар для воды на панели управления духовки и извлеките резервуар из паза. Заполните резервуар 200 мл воды.

i Не используйте дистиллированную и фильтрованную воду. Используйте только производственную воду. Не используйте легко воспламеняющиеся, спиртовые и твердые частицы вместо воды.

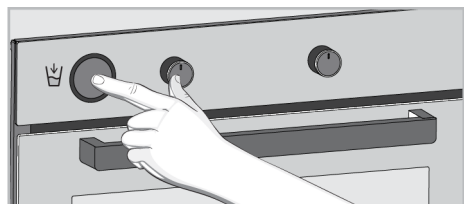

3. Поместите резервуар для воды в паз и надавите на него. Вода начинает заполнять бассейн, расположенный на дне духовки.

4. Установите духовку в режим легкой паровой очистки и дайте ей поработать при 100 °С в течение 20 минут.

Немедленно откройте дверь и протрите внутреннюю часть влажной губкой или тканью. При открытии дверцы выпускается пар. Это может представлять опасность ожогов. Будьте осторожны, когда открываете дверцу.

Для удаления стойких загрязнений необходимо выполнить очистку с использованием моющего средства для посуды и теплой воды с помощью мягкой ткани или губки, а затем вытереть сухой тканью.

i При использовании функции легкой паровой очистки ожидается, что добавленная вода испаряется и конденсируется на внутренней стороне духовки и дверце духовки, чтобы смягчить легкие загрязнения, образовавшиеся в вашей духовке. Когда дверца духовки открыта, может капать конденсат, образующийся на дверце духовки. Как только вы откроете дверцу духовки, сотрите конденсат.

(Варьируется в зависимости от модели устройства. Может не быть в вашем устройстве.) После конденсации внутри духовки в углублении под духовкой может образоваться лужица или влага. Протрите эту область влажной тканью после использования, а затем высушите.

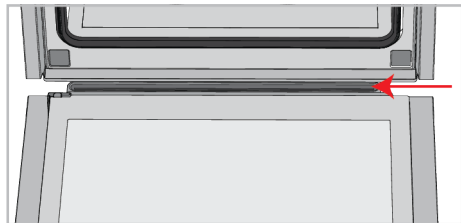

7.6 Очистка дверцы духовки

Вы можете снять дверцу духовки и дверные стекла, чтобы почистить их. То, как снять дверцы и стекла, объясняется в разделах «Снятие дверцы духовки» и

«Снятие внутренних стекол дверцы».

После снятия внутренних стекол дверцы очистите их с помощью средства для мытья посуды, теплой водой и мягкой ткани или губки и вытрите их сухой тканью. Если на стекле духовки образовался известковый налет, протрите стекло уксусом и промойте.



Не используйте жесткие абразивные чистящие средства, металлические скребки, проволочную мочалку или отбеливатели для чистки дверцы и стекла духовки.

Снятие дверцы духовки

1. Откройте дверцу духовки.
2. Откройте зажимы в гнезде петли передней двери справа и слева, потянув вниз, как показано на рисунке.
3. Типы петель различаются по типам (А), (В), (С) в зависимости от модели изделия. На следующих рисунках показано, как открывать петли каждого типа.
4. Петли типа (А) доступны для обычных типов дверей.

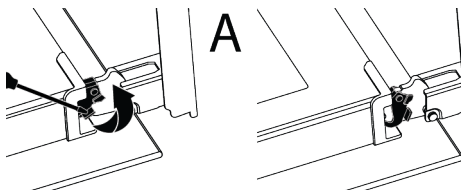

5. Петли типа (В) доступны для дверей с мягким закрытием.

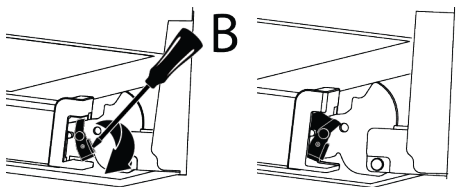

6. Петли типа (С) доступны для дверей с мягким открытием/закрытием.

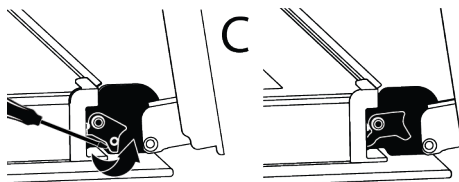

7. Переведите дверцу духовки в полуоткрытое положение.

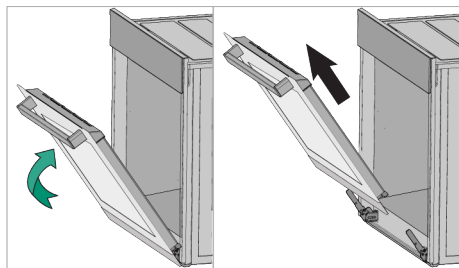

8. Потяните снятую дверцу вверх, чтобы освободить ее от правой и левой петель, а затем снимите ее.



Чтобы установить дверь на место, процедуры, применяемые при ее снятии, должны повторяться с самого конца до начала соответственно. При установке дверцы обязательно закрывайте зажимы на гнезде петель.

7.7 Снятие внутреннего стекла дверцы духовки

Внутреннее стекло передней двери устройства можно снять для очистки.

1. Откройте дверцу духовки.
2. Потяните пластиковый компонент, прикрепленный в верхней части передней двери, к себе, одновременно надавив на точки давления с обеих сторон компонента, и снимите его.

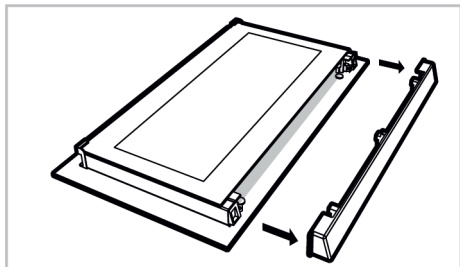
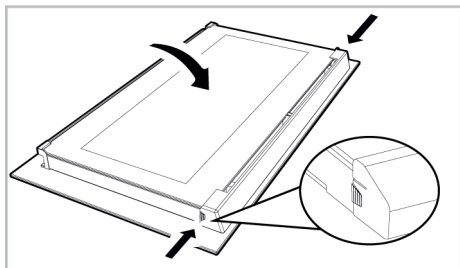

3. Как проиллюстрировано на рисунке, осторожно поднимите самое внутреннее стекло (1) в направлении «А», а затем снимите его, потянув в направлении «В».

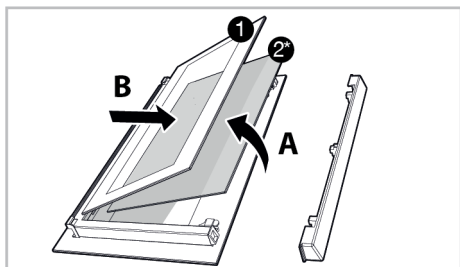

- 1 Самое внутреннее стекло 2* Внутреннее стекло (может не быть недоступно для вашего изделия)

4. Если у вашей духовки есть внутреннее стекло (2), повторите эту же процедуру, чтобы отсоединить его (2).
5. Первым шагом перегруппировки дверцы является сборка внутреннего стекла (2). Поместите скошенный край стекла, чтобы он соответствовал скошенному краю пластикового паза. (Если ваш продукт имеет внутреннее стекло). Внутреннее стекло (2) долж-

но быть прикреплено к пластиковому пазу, ближайшему к самому внутреннему стеклу (1).

6. Заново прикрепляя самое внутреннее стекло (1), обратите внимание на место запечатанной стороны стекла на втором внутреннем стекле. Крайне важно расположить нижние углы самого внутреннего стекла (1) так, чтобы они соответствовали нижним пластиковым пазам.
7. Прижмите пластиковый элемент к раме, пока не услышите звук «щелчка».

7.8 Чистка лампы духовки

В случае, если стеклянная дверца лампы духовки в зоне приготовления загрязнится: очистите с помощью средства для мытья посуды, теплой водой и мягкой ткани или губки, а затем вытрите сухой тканью. В случае неисправности лампы духовки вы можете заменить ее, следуя следующим разделам.

Замена лампы духовки

Общие предупреждения

- Во избежание поражения электрическим током перед заменой лампы духовки отсоедините электрический разъем и дождитесь охлаждения духовки. Горячие поверхности могут вызывать ожоги!
- Эта печь питается от лампы накаливания мощностью менее 40 Вт, высотой менее 60 мм, диаметром менее 30 мм или галогеновой лампы с гнездами G9 мощностью менее 60 Вт. Лампы подходят для работы при температуре выше 300 °С. Лампы для духовки можно приобрести в авторизованных службах или у лицензированных технических специалистов. Этот продукт содержит лампу класса энергии G.
- Положение лампы может отличаться от показанного на рисунке.
- Лампа, используемая в этом устройстве, не подходит для освещения жилых помещений. Назначение этой лампы – помочь пользователю видеть еду.

- Лампы, используемые в этом устройстве, должны выдерживать экстремальные физические условия, такие как температура выше 50 ° С.

Если в вашей духовке круглая лампа,

1. Отключите духовку от электричества.
2. Снимите стеклянную крышку, повернув ее против часовой стрелки.

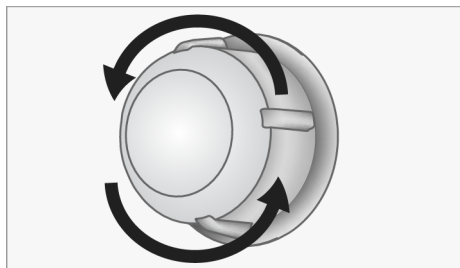

3. Если лампа духовки типа (А), как показано на рисунке ниже, поверните лампу духовки так, как указано на рисунке, и замените ее новой. Если это лампа типа (В), вытащите ее, как показано на рисунке, и замените ее новой.

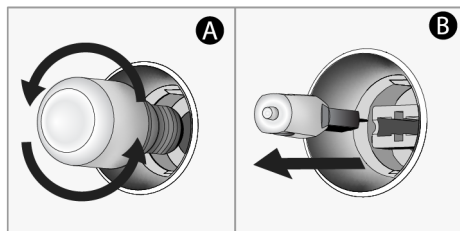

4. Установите на место стеклянную крышку.

Если в вашей духовке квадратная лампа

1. Отключите духовку от электричества.

8 Устранение неполадок

Если после выполнения инструкций этого раздела неисправность не удалось устранить, обратитесь к вашему продавцу или в авторизованную мастерскую. Ни в коем случае не пытайтесь отремонтировать изделие самостоятельно.

2. Снимите металлические направляющие в соответствии с описанием.

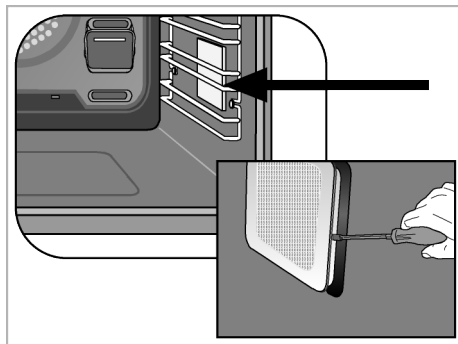

3. Поднимите защитную стеклянную крышку лампы с помощью отвертки. Сначала открутите винт, если в вашем изделии есть винт на квадратной лампе.
4. Если лампа духовки типа (А), как показано на рисунке ниже, поверните лампу духовки так, как указано на рисунке, и замените ее новой. Если это лампа типа (В), вытащите ее, как показано на рисунке, и замените ее новой.

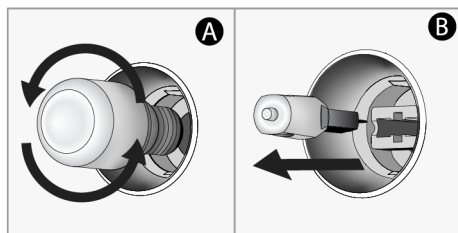

5. Установите на место стеклянную крышку и металлические направляющие.

Во время работы духовки испускается пар.

- Пар во время работы является нормальным явлением. >>> Это не ошибка.

Во время приготовления пищи появляются капли воды

- Пар, образующийся во время приготовления, конденсируется при контакте с холодными поверхностями снаружи продукта и может образовывать капли воды. >>> Это не ошибка.

Когда продукт прогревается и охлаждается, слышны металлические звуки.

- Металлические детали могут расширяться и издавать звуки при нагревании. >>> Это не ошибка.

Изделие не работает.

- Возможно, предохранитель неисправен или перегорел. >>> Проверьте предохранители в блоке предохранителей. При необходимости замените их или активируйте повторно.
- Прибор может быть не подключен к (заземленной) розетке. >>> Проверьте, подключен ли прибор к розетке.
- (Если на вашем устройстве есть таймер) Клавиши на панели управления не работают. >>> Если в вашем изделии имеется блокировка кнопок, она может быть включена, отключите блокировку кнопок.

Свет в духовке не горит.

- Лампа духовки может быть неисправной. >>> Замените лампу духовки.
- Нет электропитания. >>> Убедитесь в наличии напряжения в сети и проверьте предохранители в блоке предохранителей. При необходимости замените предохранители или повторно подключите их.

Духовка не нагревается.

- Печь не может быть настроена на определенную функцию приготовления и/или температуру. >>> Задайте определенную функцию приготовления и/или температуру.
- Для моделей с таймером время не установлено. >>> Установите время.
- Нет электропитания. >>> Убедитесь в наличии напряжения в сети и проверьте предохранители в блоке предохранителей. При необходимости замените предохранители или повторно подключите их.

(Для моделей с таймером) Дисплей таймера мигает или символ таймера остается открытым.

- Раньше было отключение электричества. >>> Установите время / Выключите функциональные ручки продукта и снова переключите его в нужное положение.

Изготовитель: «Arcelik A.S.»

Юридический адрес: Караач Джаддеси № 2-6 34445 Сютлюдже Стамбул, Турция

(Karaağaç Caddesi No:2-6 Sütlüce, 34445, Turkey)

Произведено в Турции

Импортер на территории РФ: ООО «БЕКО»

Юридический адрес: 601021 Россия, Владимирская обл., Киржачский р-н, МОСП Першинское, дер. Федоровское, ул. Сельская, д. 49. Информацию о сертификации продукта Вы можете уточнить, позвонив на горячую линию

8-800-200-23-56.

Дата производства включена в серийный номер продукта, указанный на этикетке, расположенной на продукте, а именно: первые две цифры серийного номера обозначают год производства, а последние две – месяц. Например, "10-100001-05" обозначает, что продукт произведен в мае 2010 года. Изготовитель оставляет за собой право на внесение изменений в конструкцию, дизайн и комплектацию электроприбора.

Sveiki!

Gerb. kliente,

dėkojame, kad pasirinkote Beko gaminį. Norime, kad jūsų gaminys, pagamintas naudojant aukštos kokybės ir technologiją, būtų kuo efektyvesnis. Todėl prieš naudodami gaminį atidžiai perskaitykite šį vadovą ir kitą pateiktą dokumentaciją.

Atsiminkite visą informaciją ir įspėjimus, pateiktus naudotojo vadove. Taip apsaugosite save ir savo gaminį nuo galimų pavojų.

Išsaugokite naudotojo vadovą. Jei gaminį atiduodate kam nors kitam, su juo pateikite vadovą. Jūsų gaminio garantijos sąlygos, naudojimas ir trikčių šalinimo metodai pateikiami šiame vadove.

Simboliai ir jų aprašymai naudotojo vadove:



Pavojus, galintis sukelti mirtį arba sužalojimą.



Svarbi informacija arba naudingi naudojimo patarimai.



Perskaitykite naudotojo vadovą.



Karšto paviršiaus įspėjimas.

**PRANEŠI
MAS**

Pavojus, dėl kurio gali būti padaryta materialinė žala gaminiui arba jo aplinkai.

Arçelik A.Ş.

Karaağaç caddesi No:2-6
34445 Sütlüce/Istanbul/TURKEY

Made in TURKEY

Turinys

1 Saugaus naudojimo instrukcijos. 46	
1.1 Paskirtis	46
1.2 Vaikų, pažeidžiamų asmenų ir gyvūnų augintinių sauga	46
1.3 Elektros sauga	47
1.4 Transportavimo sauga	49
1.5 Montavimo Sauga	49
1.6 Naudojimo Sauga	50
1.7 Temperatūros įspėjimai	50
1.8 Priedų Naudojimas	51
1.9 Gaminimo Sauga	51
1.10 Garų Sistema	52
1.11 Priežiūros ir Valymo Sauga	53
2 Aplinkosaugos instrukcijos	53
2.1 Atliekų direktyva	53
2.1.1 Atitiktis WEEE atliekų reglamentui ir atliekų šalinimui.	53
2.2 Informacija apie pakuotę	54
2.3 Energijos Taupymo Rekomendacijos	54
3 Jūsų gaminys	55
3.1 Įvadas į prietaisą	55
3.2 Produkto valdymo skydelis įvadas ir naudojimas	55
3.2.1 Valdymo skydelis	56
3.2.2 Orkaitės valdymo pulto pristatymas	56
3.3 Orkaitės veikimo funkcijos	56
3.4 Produkto priedai	57
3.5 Produkto priedų naudojimas	58
3.6 Techniniai duomenys	61
4 Pirmasis naudojimas	62
4.1 Pirmasis laikmačio nustatymas ...	62
4.2 Pradinis Valymas	62
5 Orkaitės naudojimas	63
5.1 Bendroji orkaitės naudojimo informacija	63
5.2 Orkaitės valdymo bloko veikimas.	63
5.3 Kepimas garais	65
5.4 Nuostatos	66
6 Bendroji Informacija apie Kepimą 68	
6.1 Bendrieji įspėjimai apie Kepimą Orkaitėje	68

6.1.1 Konditerijos gaminiai ir orkaitėje kepamas maistas	68
6.1.2 Mėsa, žuvis ir paukštiena	71
6.1.3 Grilis	72
6.1.4 Kepimas garuose	73
6.1.5 Bandomieji maisto produktai	74
7 Priežiūra ir valymas	76
7.1 Bendroji valymo informacija	76
7.2 Valymo Priedai	77
7.3 Valdymo Skydo Valymas	77
7.4 orkaitės vidaus (kepimo vietos) valymas	77
7.5 Paprastas valymas garais	78
7.6 Orkaitės Durelių Valymas	79
7.7 Vidinio Orkaitės Durelių Stiklo Nuėmimas	80
7.8 Orkaitės Lempos Valymas	81
8 Problemų sprendimas	82



1 Saugaus naudojimo instrukcijos

LT

- Šiame skyriuje pateikiamos saugos instrukcijos, būtinos siekiant išvengti sužalojimo ar materialinės žalos.
- Jei gaminys perduodamas kam nors kitam asmeniniam naudojimui ar naudojimui iš antrų rankų, taip pat turi būti pateiktas naudotojo vadovas, gaminio etiketės ir kiti svarbūs dokumentai bei dalys.
- Mūsų įmonė nepriima atsakomybės už žalą, kuri gali atsirasti nesilaikant šių nurodymų.
- Jei nesilaikysite šių nurodymų, garantija negalios.
- Montavimo ir remonto darbus visada turi atlikti gamintojas, įgaliotasis servisas arba asmuo, kurį paskiria importuojanti įmonė.
- Naudokite tik originalias atsargines dalis ir priedus.
- Netaisykite ir nekeiskite jokių gaminio komponentų, nebent tai aiškiai nurodyta naudotojo vadove.
- Nedarykite gaminio techninių modifikacijų.
- Nenaudokite gaminio soduose, balkonuose ar kitoje lauke. Šis gaminys skirtas naudoti namų ūkiuose ir parduotuvių, biurų ir kitose darbo aplinkose darbuotojų virtuvėse.
- Šis prietaisas skirtas naudoti ne didesniame kaip 2500 metrų aukštyje virš jūros lygio.
- **ĮSPĖJIMAS:** Šis produktas turi būti naudojamas tik maistui ruošti. Jo negalima naudoti įvairiems tikslams, pvz., kambariui šildyti.
- Orkaitę galima naudoti maistui atšildyti, kepti, kepti ir kepti ant grotelių.
- Šio gaminio negalima naudoti šildymui, plokščiajam šildymui, džiovinimui pakabinius rankšluosčius ar drabužius ant rankenos.



1.2 Vaikų, pažeidžiamų asmenų ir gyvūnų augintinių sauga

- Šį gaminį gali naudoti 8 metų ir vyresni vaikai ir žmonės, kurių fiziniai, jutimo ar protiniai įgūdžiai yra nepakankamai išvystyti arba kurie neturi patirties ir žinių, jei jie yra prižiūrimi arba apmokyti apie saugų prietaiso naudojimą ir jo pavojus.



1.1 Paskirtis

- Šis gaminys skirtas naudoti namuose. Jis neskirtas komerciniam naudojimui.

- Vaikams negalima žaisti su prietaisu. Vaikai neturėtų valyti ir prižiūrėti naudotojo, nebent juos kas nors prižiūrėtų.
- Šio vaisto negalima vartoti ribotų fizinių, jutiminių ar protinių gebėjimų asmenims (įskaitant vaikus), nebent jie yra prižiūrimi arba gauna reikiamus nurodymus.
- Pasirūpinkite vaikų priežiūra ir neleiskite jiems žaisti su prietaisu.
- Elektros produktai yra pavojingi vaikams ir naminiams gyvūnams. Vaikams ir naminiams gyvūnėliams draudžiama žaisti su produktu, lipti ant jo ar į jį patekti.
- Nedėkite ant prietaiso daiktų, kuriuos galėtų pasiekti vaikai.
- **ISPĖJIMAS:** Naudojimo metu pasiekiami gaminio paviršiai yra karšti. Neleiskite vaikų artyn prie prietaiso.
- Visas pakavimo medžiagas laikykite vaikams nepasiekiamoje vietoje. Yra pavojus susižeisti ir uždusti.
- Ant atidarytų durelių nedėkite sunkių daiktų ir neleiskite vaikams ant jų sėstis. Dėl to orkaitė gali apvirsti arba sugadinti durų vyrius.
- Prieš išmetant susidėvėjusius ir nenaudingus gaminius:
 1. Atjunkite maitinimo kištuką ir ištraukite jį iš lizdo.
 2. Nutraukite maitinimo laidą ir atjunkite jį su kištuku nuo gaminio.
 3. Imkitės atsargumo priemonių, kad į gaminį nepatektų vaikai.
 4. Neleiskite vaikams žaisti su gaminiu, kai jis veikia tuščiaja eiga.



1.3 Elektros sauga

- Įjunkite gaminį į įžemintą lizdą, apsaugotą saugikliu, atitinkančiu tipo etiketėje nurodytus srovės parametrus. Įžeminimo instaliaciją turi atlikti kvalifikuotas elektrikas. Nenaudokite gaminio be įžeminimo pagal vietinius / nacionalinius reikalavimus.
- Kištukas arba prietaiso elektros jungtis turi būti lengvai pasiekiamoje vietoje. Jei tai neįmanoma, elektros įrangoje, prie kurios prijungtas gaminys, turi būti mechanizmas (saugiklis, jungiklis, raktinis jungiklis ir t. t.), atitinkantis elektros reglamentus ir atskiriantis visus stulpus nuo tinklo.
- Prieš remontą, techninę priežiūrą ir valymą atjunkite gaminį nuo elektros tinklo arba išjunkite saugiklį.

- Įjunkite gaminį į lizdą, atitinkantį įtampos ir dažnio vertes, nurodytas tipo etiketėje.
 - Jei jūsų gaminyje nėra laido, naudokite tik jungiamąjį laidą, aprašytą skyriuje „Techninės specifikacijos“.
 - Nesugadinkite maitinimo laido po gaminiu ir už jo. Ant maitinimo laido nedėkite sunkių daiktų. Maitinimo laidas neturi būti sulenktas, suspaustas ir liestis su jokia šilumos šaltiniu.
 - Įsitikinkite, kad maitinimo kabelis neužstrigęs dedant gaminį į vietą po surinkimo ar valymo.
 - Naudojant orkaitę, galinis paviršius įkaista. Maitinimo kabeliai neturi liesti galinio gaminio paviršiaus. Priešingu atveju jis gali būti pažeistas.
 - Nekiškite elektros laidų į orkaitės dureles ir neperkiškite jų per karštus paviršius. Priešingu atveju kabelio izoliacija gali ištirpti ir dėl trumpojo jungimo sukelti gaisrą.
 - Naudokite tik originalų kabelį. Nenaudokite nukirptų ar pažeistų kabelių.
 - Nenaudokite prailgintuvo ar daugiašakio kištuko, kad galėtumėte naudoti gaminį.
 - Tais atvejais, kai reikia naudoti konverterio adapterį (kištuko tipui), kreipkitės į įgaliotąjį aptarnavimo centrą arba importuotoją, kad būtų naudojamas patvirtintas adapteris.
 - Jei maitinimo linijos ilgis nepakankamas, kreipkitės į importuotoją arba įgaliotąjį techninės priežiūros centrą.
 - Nešiojamieji maitinimo šaltiniai arba keli kištukai gali perkaisti ir užsidegti. Laikykite kelis kištukus ir nešiojamuosius maitinimo šaltinius atokiau nuo gaminio.
 - Jei maitinimo laidas pažeistas, jį turi pakeisti gamintojas, įgaliotasis techninis aptarnavimas arba asmuo, kurį nurodo importuojanti bendrovė, kad būtų išvengta galimų pavojų.
 - **ĮSPĖJIMAS:** Prieš keisdami orkaitės lempą, būtinai atjunkite gaminį nuo maitinimo tinklo, kad išvengtumėte elektros smūgio pavojaus. ištraukite gaminį iš saugiklių dėžutės arba išjunkite saugiklius.
- Jei jūsų gaminyje yra maitinimo laidas ir kištukas:
- Niekada nedėkite gaminio kištuko į sulūžusį, atsilaisvinusį ar iškritusį iš

lizdo kištuką. Įsitinkite, kad kištukas iki galo įkištas į lizdą. Priešingu atveju jungtys gali perkaisti ir sukelti gaisrą.

- Nekiškite prietaiso į kištukus, kurie yra riebus, nešvarūs arba gali būti veikiami vandens (pvz., šalia stalviršio, iš kurio gali bėgti vanduo). Priešingu atveju kyla trumpojo jungimo ir elektros smūgio pavojus.
- Nelieskite maitinimo laido kištuko drėgnomis ar šlapiomis rankomis!
- Ištraukite kištuką iš lizdo naudodami kištuko korpusą, o ne patį laidą.

1.4 Transportavimo sauga

- Prieš transportuodami gaminį atjunkite jį nuo elektros tinklo.
- Produktas yra sunkus, neškite jį su savimi bent dviem žmonėms.
- Nekelkite ir neperstatinėkite prietaiso, laikydami už jo durelių ir (arba) rankenos.
- Nedėkite daiktų ant prietaiso. Laikykite prietaisą vertikaliai.
- Gaminio negalima transportuoti, jei jame yra vandens. Prieš transportuodami įsitinkite, kad gaminyje nėra vandens.

- Kai reikia transportuoti gaminį, apvyniokite jį burbuliukų pavidalo pakavimo medžiaga arba storu kartonu ir tvirtai užklijuokite lipnia juosta. Tvirtai užfiksuokite judančias gaminio dalis, kad jų nepažeistumėte.
- Prieš montuodami gaminį patikrinkite, ar jis nėra pažeistas po transportavimo. Jei jis pažeistas, kreipkitės į importuotoją arba įgaliotąjį techninės priežiūros centrą.

1.5 Montavimo Sauga

- Prieš pradėdami montavimą, atjunkite elektros liniją, prie kurios bus prijungtas gaminys, išjungdami saugiklį.
- Transportuodami ir montuodami visada mūvėkite apsaugines pirštines. Priešingu atveju kyla pavojus susižeisti aštriomis briaunomis!
- Prieš montuodami gaminį, patikrinkite, ar jis nepažeistas. Jei prietaisas sugadintas, jo nemontuokite.
- Venkite naudoti bet kokias šilumą izoliuojančias medžiagas montuojamų baldų vidui uždengti.

- Gaminio montavimo vietoje neturi būti tiesioginių saulės spindulių ir šilumos šaltinių, pavyzdžiui, elektrinių ar dujinių šildytuvų.
- Visus gaminio ventiliacijos kanalus laikykite atviras.
- Siekiant išvengti perkaitimo, gaminio negalima montuoti už dekoratyvinių dangčių.
- Jei už gaminio montavimo vietos yra dujų žarna (vamzdis) arba plastikinis vandentiekio vamzdis, būtina užtikrinti, kad gaminys nesiliestų su šiais inžineriniais tinklais. Priešingu atveju žarna (vamzdis) gali būti sutraiškita.
- Jei už vietos, kurioje bus montuojamas gaminys, yra kištukinis lizdas, būtina užtikrinti, kad gaminys nesiliestų nei su kištuku, nei su kištuku, įkištu į kištukinį lizdą.
- Kreipkitės į importuotoją arba įgaliotajį techninės priežiūros centrą.
- Nenaudokite prietaiso, jeigu jo priekinis durelių stiklas yra išimtas arba suskilęs. Priešingu atveju kyla pavojus susižeisti ir pakenkti aplinkai.
- Jokiu būdu nestovėkite ant prietaiso.
- Niekada nenaudokite gaminio, kai dėl alkoholio ir (arba) narkotikų vartojimo sutriko jūsų mąstymas ar koordinacija.
- Maisto ruošimo zonoje ir aplink ją negalima laikyti degių daiktų. Priešingu atveju gali kilti gaisras.
- orkaitės rankena nėra rankšluosčių džiovintuvas. Naudodami gaminį nekabinkite rankšluosčių, pirštinių ar panašių tekstilės gaminių.
- Gaminio durelių vyriai juda atidarant ir uždarydami dureles ir gali užstrigti. Atidarydami / uždarydami dureles, nelaikykite dalies vyriais.

1.6 Naudojimo Sauga

- Po kiekvieno naudojimo įsitikinkite, kad gaminio yra išjungtos.
- Jei gaminio ilgą laiką nenaudosite, atjunkite jį nuo elektros tinklo arba išjunkite maitinimą iš saugiklių dėžutės.
- Nenaudokite gaminio, jei jis sugenda arba sugadinamas naudojimo metu. Atjunkite gaminį nuo elektros tinklo.

1.7 Temperatūros įspėjimai

- **ĮSPĖJIMAS:** Kai gaminys naudojamas, gaminys ir prieinamos jo dalys bus karštos. Reikia stengtis neliesti gaminio ir kaitinimo elementų.

Jaunesniems nei 8 metų vaikams reikia saugoti nuo šio produkto, nebent jie būtų nuolat prižiūrimi.

- Šalia gaminio nedėkite degių ir (arba) sprogių medžiagų, nes jam veikiant paviršiai bus karšti.
- Atidarydami orkaitės dureles kepimo metu arba jam baigiantis laikykitės atstumo. Garai gali nudeginti ranką, veidą ir (arba) akis.
- Veikimo metu gaminys yra karštas. Reikia stengtis neliesti karštų dalių, orkaitės vidaus ir kaitinimo elementų.
- Dirbdami su gaminiu visada mūvėkite karščiui atsparias pirštines.

1.8 Priedų Naudojimas

- Svarbu, kad vielos grotelės ir padėklas būtų tinkamai uždėti ant vielos lentynų. Išsamesnės informacijos žr. skyriuje "**Priedų naudojimas**".
- Visiškai įstūmę priedus į kepimo vietą, uždarykite orkaitės dureles, kitaip jie gali atsitrengti į durelių stiklą ir jį sugadinti.

1.9 Gaminimo Sauga

- Būkite atsargūs, kai induose naudojate alkoholinius gėrimus. Alkoholis išgaruoja

aukštoje temperatūroje ir gali sukelti gaisrą, nes gali užsidegti, kai liečiasi su karštais paviršiais.

- Maisto ruošimo zonoje esantys maisto likučiai, pvz., aliejus, gali užsidegti. Prieš gamindami maistą nuvalykite šiuos likučius.
- Apsinuodijimo maistu pavojus: Neleiskite maistui stovėti orkaitėje ilgiau nei 1 valandą prieš arba po gaminimo. Priešingu atveju jis gali apsinuodyti maistu arba sukelti ligas.
- Nekaitinkite orkaitėje uždarytų skardinių ir stiklinių indelių. Slėgis, kuris susidarytų skardoje / stiklainyje, gali sprogti.
- Nedėkite kepimo skardų, indų ar aliuminio folijos tiesiai ant orkaitės dugno. Susikaupęs karštis gali pažeisti orkaitės dugną. Naudodami rieby pergamentinį popierių ar panašias medžiagas, laikykitės šių atsargumo priemonių:
 - Įdėkite riebalams nelaidų popierių į kepimo indą arba į orkaitės priedą (padėklą, vielinį grilį ir t. t.) su maistu ir įdėkite į pašildytą orkaitę.

- Kad išvengtumėte pavojaus prisiliesti prie orkaitės kaitinimo elementų ir trukdyti karšto oro srautui, pašalinkite nuo priedų ar indų kabančias riebalams atsparaus popieriaus perteklines dalis. Nenaudokite riebalams atsparaus popieriaus, kai orkaitės temperatūra yra aukštesnė nei gamintojo nurodyta maksimali naudojimo temperatūra. Niekada nedėkite riebalams atsparaus popieriaus ant orkaitės pagrindo.
- Įkaitinimo metu nedėkite jo ant priedų.
- Visada prispauskite lėkštę ar panašų daiktą, kad dėl orkaitėje cirkuliuojančio oro medžiaga nesklisų.
- Padėklo viduje uždenkite tik reikiamą paviršių.
- Po kiekvieno naudojimo dėklą reikia išvalyti ir pakeisti dėkle naudojamą riebalams atsparų popierių ar panašias medžiagas. Priešingu atveju ant padėklo lašantys skysčiai gali sukelti rūkymą ar net užsidegti.
- Atidarius gaminio dangtį susidaro oro srautas. Riebalams atsparus popierius gali prisiliesti prie kaitinimo elementų ir užsidegti.
- Kai kepiniai naudojami ant grilio stovas, ant apatinio stovo reikia uždėti padėklą. Priešingu atveju ant orkaitės dugno lašantis maistinis aliejus ir kitos sudedamosios dalys gali sukelti stiprius dūmus ir užsidegti.
- Kepdami kepsninę uždarykite orkaitės dureles. Karšti paviršiai gali nudeginti!
- Maistas, netinkamas kepti ant grotelių, kelia gaisro pavojų. Kepkite tik tokį maistą, kuris tinka sunkiam kepsninės gaisrui. Nedėkite maisto produktų per toli į kepsninės galinę dalį. Tai karščiausia grilio vieta ir riebus maistas gali užsiliepsnoti.

1.10 Garų Sistema

- Gaminant garu, atidarius dureles garai gali ištekėti ir sukelti nudegimų pavojų. Būkite atsargūs atidarydami dureles.
- Jei po virimo garu orkaitėje lieka drėgmės, ji gali sukelti koroziją. Pagamintą orkaitę leiskite išdžiūti. Nelaikykite drėgnų maisto produktų orkaitėje ilgą laiką.
- Išimdami maistą po virimo garais, iš priedų gali tekėti karštas skystis, būkite atsargūs.

- Gaminant garuose, rekomenduojama įpilti tiek vandens, kiek nurodyta gaminimo lentelėje.
- Nenaudokite distiliuoto arba filtruoto vandens. Naudokite tik paruoštą vandenį. Vietoj vandens nenaudokite degių, alkoholinių ar kietųjų dalelių tirpalų.
- Nenaudokite priedų, kurie gamindami gali sukelti garų koroziją.
- Būkite atsargūs, kad išimdami arba dėdami vandens talpyklą neišlietumėte vandens ant orkaitės paviršiaus arba nepageidaujamų paviršių.
- Neplaukite prietaiso purkšdami ar pildami ant jo vandenį! Tai kelia elektros smūgio pavojų!
- Gaminiai valyti nenaudokite garų valiklių, nes tai gali sukelti elektros smūgį.
- Orkaitės priekinių durelių stiklui valyti nenaudokite aštrių abrazyvinių valiklių, metalo grandiklių, vielos vatos ar baliklių. Dėl šių medžiagų stikliniai paviršiai gali būti subraižyti ir sulaužyti.
- Po kiekvieno virimo garų vandens talpykloje likusį vandenį reikia išleisti, o vandens talpyklą išvalyti. Naudojant kameroje likusį vandenį kito maisto gaminimo metu kyla higienos problemų.



1.11 Priežiūros ir Valymo Sauga

- Prieš valydami produktą palaukite, kol jis atvės. Karšti paviršiai gali nudeginti!

2 Aplinkosaugos instrukcijos

2.1 Atliekų direktyva

2.1.1 Atitiktis WEEE atliekų reglamentui ir atliekų šalinimui

Šis gaminys atitinka ES WEEE atliekų direktyvą (2012/19/ES). Šis gaminys pažymėtas elektros ir elektroninės įrangos atliekų (WEEE atliekų) klasifikavimo simboliu.



Šis gaminys buvo pagamintas iš aukštos kokybės dalių ir medžiagų, kurios gali būti naudojamos pakartotinai ir yra tinkamos perdirbti. Todėl pasibaigus produkto

naudojimo laikui, neišmeskite produkto su įprastomis buitinėmis ir kitomis atliekomis. Nuneškite jį į elektrinės ir elektroninės įrangos perdirbimo surinkimo punktą. Apie šiuos surinkimo punktus galite pasiteirauti vietos administracijos. Tinkamas prietaiso išmetimas padeda išvengti neigiamų pasekmių aplinkai ir žmonių sveikatai.

Atitiktis RoHS direktyvai:

Jūsų įsigytas gaminys atitinka ES RoHS direktyvą (2011/65/ES). Jame nėra kenksmingų ir draudžiamų medžiagų, nurodytų direktyvoje

2.2 Informacija apie pakuotę

Gaminio pakavimo medžiagos yra pagamintos iš perdirbamų medžiagų pagal mūsų nacionalinius aplinkosaugos reglamentus. Pakuočių atliekų neišmeskite kartu su buitinėmis ar kitomis atliekomis, jas pristatykite į vietos valdžios institucijų nurodytus pakuočių medžiagų surinkimo punktus.

2.3 Energijos Taupymo Rekomendacijos

Pagal ES 66/2014 informaciją apie energijos vartojimo efektyvumą galima rasti su gaminiu pateiktame gaminio kvite.

Šie pasiūlymai padės jums ekologiškai ir efektyviai naudoti gaminį:

- Atšildykite užšaldytą maistą prieš kepdami.

- orkaitėje naudokite tamsius arba emaliuotus indus, kurie geriau perduoda šilumą.
- Jei nurodyta recepte arba naudotojo vadove, visada pašildykite. Kepimo metu dažnai neatidarykite orkaitės durelių.
- Norėdami gaminį gaminti ilgiau, išjunkite jį likus 5-10 minučių iki kepinimo pabaigos. Naudodami likutinę šilumą galite sutaupyti iki 20% elektros energijos.
- Stenkitės orkaitėje vienu metu gaminti daugiau nei vieną patiekalą. Vienu metu galite gaminti ant grotelių padėję dvi kepinimo virykles. Be to, jei vieną po kito gaminsite maistą, bus sutaupyta energijos, nes orkaitė nepraras šilumos.
- Neatidarykite orkaitės durelių, kai kepatė "ECO gaminimas su ventiliatoriumi" veikimo funkciją. Jei durelės neatidarytos, vidinė temperatūra yra optimizuota taupyti energiją "ECO gaminimas su ventiliatoriumi" veikimo funkcijoje, ir ši temperatūra gali skirtis nuo ekrane rodomos temperatūros.

3 Jūsų gaminys

3.1 Įvadas į prietaisą

LT

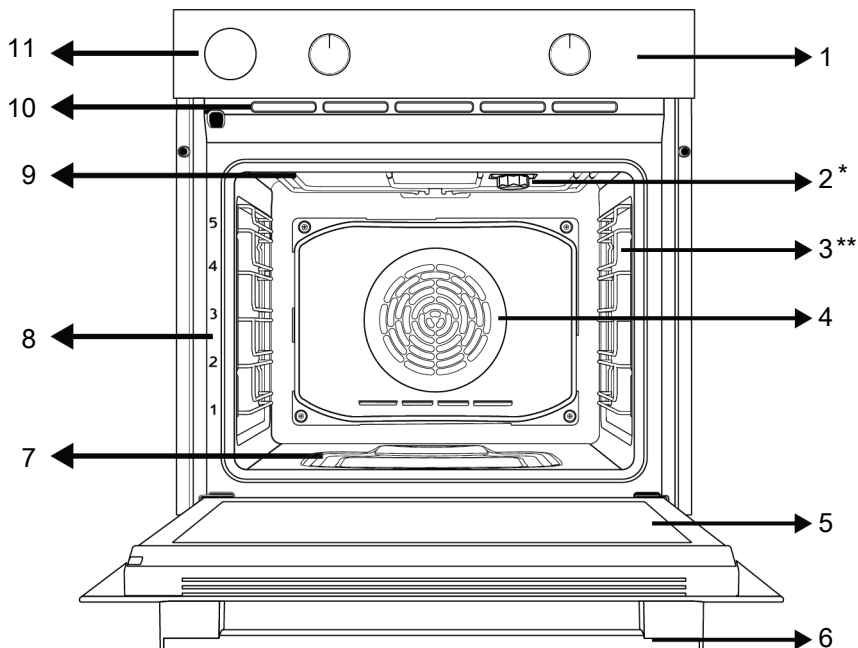

1 Valdymo skydelis

3 Vielos lentynos

5 Durelės

7 Vandens baseinas maisto ruošimui
garais

9 Viršutinis šildytuvas

11 Vandens talpa

2 Lemputė

4 Ventiliatoriaus variklis (už plieninės
plokštės)

6 Rankenėlė

8 Lentynos padėtis

10 Ventiliacijos anga

3.2 Produkto valdymo skydelis įvadas ir naudojimas

Šiame skyriuje rasite gaminio valdymo skydelio apžvalgą ir pagrindinius naudojimo būdus. Priklausomai nuo gaminio tipo, vaizdai ir kai kurios funkcijos gali skirtis.

3.2.1 Valdymo skydelis

LT

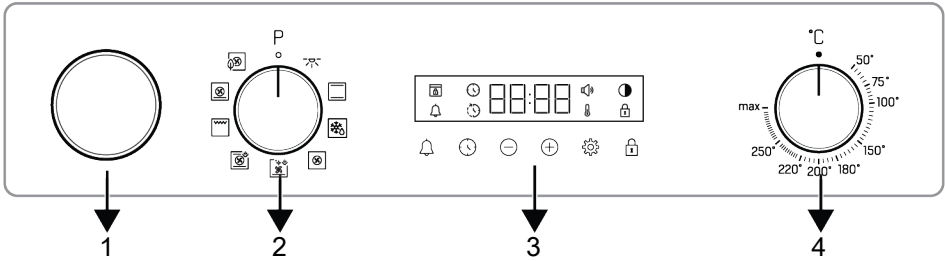

1 Vandens talpa

3 Laikmatis

2 Funkcijų pasirinkimo rankenėlė

4 Temperatūros pasirinkimo rankenėlė

Jei yra rankenėlių (-ų), kontroliuojančios jūsų produktą, kai kuriuose modeliuose ši/ ši (-ų) rankenėlė (-os) gali būti tokia, kad jie pasirodys, kai jie bus stumiami (palaidotos rankenėlės). Kad nustatymai būtų atlikti naudojant šias rankenėles, pirmiausia įstumkite atitinkamą rankenėlę ir ištraukite rankenėlę. Atlikę koregavimą, vėl įstumkite ją ir pakeiskite rankenėlę.

3.2.2 Orkaitės valdymo pulto pristatymas

Funkcijų pasirinkimo rankenėlė

Orkaitės veikimo funkcijas galite pasirinkti funkcijų pasirinkimo rankenėle. Norėdami pasirinkti, pasukite į kairę / į dešinę iš uždarytos (viršutinės) padėties.

Temperatūros rankenėlė

Temperatūros rankenėlę galite pasirinkti norimą gaminti temperatūrą. Norėdami pasirinkti, pasukite pagal laikrodžio rodyklę iš uždarytos (viršutinės) padėties.

Orkaitės vidinės temperatūros indikatorius

Orkaitės vidaus temperatūrą galite suprasti iš temperatūros simbolio laikmačio ekrane. Temperatūros simbolis pasirodo ekrane, kai pradedamas gaminti, o temperatūros simbolis išnyksta, kai prietaisas pasiekia nustatytą temperatūrą. Kai temperatūra orkaitės viduje nukrenta žemiau nustatytos temperatūros, vėl pasirodo temperatūros simbolis.

Laikmatis

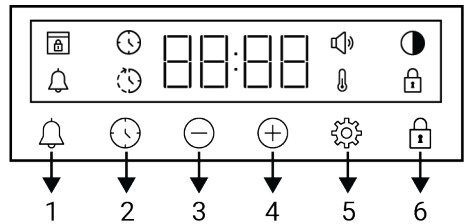

- 1 Įspėjimo signalų mygtukas
- 2 Laiko nustatymo mygtukas
- 3 Mažinimo mygtukas
- 4 Didinimo mygtukas
- 5 Nustatymų mygtukas
- 6 Mygtukų užraktas

Ekrano ženklai









- : Kepimo laiko simbolis
- : Kepimo pabaigos laiko indikatorius *
- : Įspėjimo signalo simbolis
- : Ryškumo simbolis
- : Mygtukų užrakto funkcijos simbolis
- : Temperatūros simbolis
- : Tūrio lygio simbolis
- : Durelių užrakto simbolis (*) *

*Gali skirtis priklausomai nuo gaminio modelio. Jis gali būti nepasiekiamas jūsų produkte.

3.3 Orkaitės veikimo funkcijos

Funkcijų lentelėje rodomos veikimo funkcijos, kurias galite naudoti savo orkaitėje, ir aukščiausia bei žemiausia temperatūra, kurią galima nustatyti šioms

funkcijoms. Čia parodyta veikimo režimų tvarka gali skirtis nuo jūsų gaminio išdėstymo.

Funkcijos simbolis	Funkcijos aprašymas	Temperatūros diapazonas (°C)	Aprašymas ir naudojimas
	Orkaitės lemputė	-	Orkaitėje neveikia joks šildytuvas. Užsidega tik orkaitės lemputė.
	Veikia su ventiliatoriumi	-	Orkaitė nešildoma. Veikia tik ventiliatorius (galinėje sienelėje). Užšaldytas maistas su granulėmis lėtai atitirpinamas kambario temperatūroje, paruoštas maistas atšaldomas. Viso mėsos gabalo atitirpinimo laikas yra ilgesnis nei maisto produktų su grūdais.
	Tradicinis kepimas	*	Ijungtas tik viršutinis šildymas. Tinka maistui, kurio viršus turi būti apskrudęs. Maistas šildomas iš viršaus ir iš apačios vienu metu. Tinka pyragams, pyragams arba pyragams ir troškiniams kepimo formelėse. Virimas atliekamas su vienu padėklu.
	Apatinis kaitinimas su ventiliatoriumi	*	Apatinio šildytuvo šildomas karštas oras tolygiai ir greitai paskirstomas visoje orkaitėje su ventiliatoriumi. Virimas atliekamas su vienu padėklu. Šią funkciją taip pat reikėtų naudoti norint lengvai valyti garais.
	Vent. šildymas	*	Ventiliatoriaus šildomas karštas oras tolygiai ir greitai paskirstomas visoje orkaitėje su ventiliatoriumi. Jis tinka kepimui keliuose padėkluose skirtinguose lentynų lygiuose.
	ECO gaminimas su ventiliatoriumi	*	Norėdami sutaupyti energijos, galite naudoti šią funkciją, o ne naudoti „Vent. šildymas“, kai temperatūra yra 160–220 °C. Bet, kepimo laikas bus šiek tiek ilgesnis.
	Picos kepimo funkcija	*	Veikia apatinis šildytuvas ir ventiliatoriaus šildymas. Tinka picai virti.
	“3D” funkcija	*	Veikia viršutinio šildymo, apatinio šildymo ir ventiliatoriaus šildymo funkcijos. Kiekviena gaminio pusė kepama vienodai ir greitai. Virimas atliekamas su vienu padėklu. Ši funkcija taip pat turėtų būti naudojama gaminant maistą garais.
	Pilnas grilis	*	Didelės grotelės ant orkaitės lubų veikia. Tinka kepti dideliais kiekiais.

* Jūsų gaminys veikia temperatūros diapazone, nurodytame ant temperatūros rankenėlės.

3.4 Produkto priedai

Jūsų gaminyje yra įvairių priedų. Šiame skyriuje rasite priedų aprašymus ir teisingo naudojimo aprašymus. Priklausomai nuo gaminio modelio, tiekiamas priedas skiriasi. Visų priedų, aprašytų vartotojo vadove, jūsų gaminyje gali nebūti.

 Jūsų prietaiso viduje esantys padėklai dėl karščio gali deformuotis. Tai neturi įtakos funkcionalumui. Deformacija išnyksta, kai padėklas atvėsinamas.

Standartinė skarda

Jis naudojamas kepiniams, šaldytiems maisto produktams ir didelių gabalų kepimui.

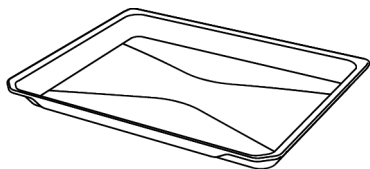

Gili kepimo skarda

Jis naudojamas kepiniams, dideliems gabalams kepti, sultingam maistui arba tekančio aliejaus rinkimui kepant ant grotelių.

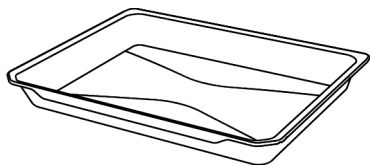

Grilio grotelės

Jis naudojamas kepimui arba keparamam, keparamam ir troškinamam maistui dedant į norimą lentyną.

Modeliai su vielinėmis lentynėlėmis :

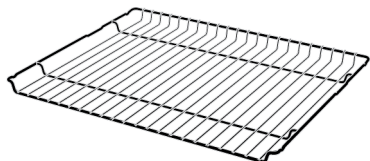

Modeliuose be vielinių lentynų :

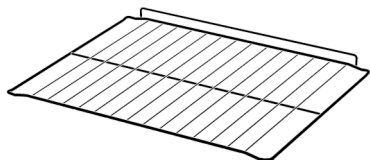

3.5 Produkto priedų naudojimas

Maisto gaminimo lentynos

Kepimo zonoje yra 5 lentynų padėties lygiai. Lentynų eiliškumą taip pat galite matyti skaičiais ant priekinio orkaitės rėmo.

Modeliai su vielinėmis lentynėlėmis :

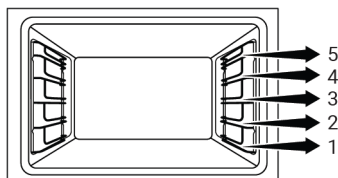

Modeliuose be vielinių lentynų :

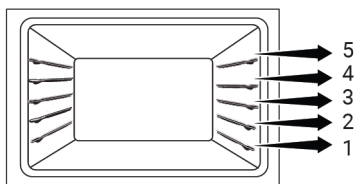

Vielinių grotelių pastatymas ant kepimo lentynų

Modeliai su vielinėmis lentynėlėmis :

Labai svarbu tinkamai pastatyti vielos grotelės ant vielinių šoninių lentynų. Statant grotelės ant norimos lentynos, atvira dalis turi būti priekyje. Kad gaminimas būtų geresnis, vielinės grotelės turi būti pritvirtintos prie vielinės lentynos sustojimo taško. Jis neturi pereiti per stabdymo tašką ir liestis su galine orkaitės sienele.

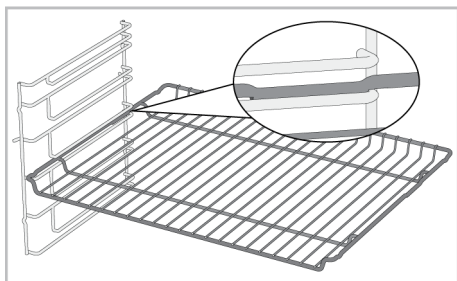

Modeliuose be vielinių lentynų :

Labai svarbu tinkamai pastatyti grotelės ant šoninių lentynų. Dedant ant lentynos vielinės grotelės turi vieną kryptį. Statant grotelės ant norimos lentynos, atvira dalis turi būti priekyje.

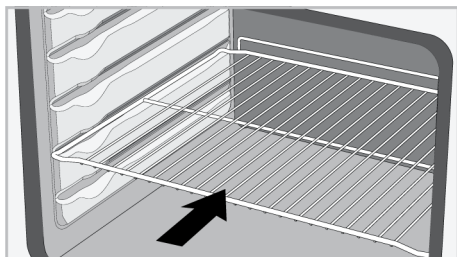

Padėklo padėjimas ant kepimo lentynų

Modeliai su vielinėmis lentynėlėmis :

Taip pat labai svarbu tinkamai padėti padėklus ant vielos šoninių lentynų. Statant padėklą ant norimos lentynos, jo laikymui skirta pusė turi būti priekyje. Kad gaminimas būtų geresnis, padėklas turi būti pritvirtintas prie stabdymo lizdo vielinėje lentynoje. Jis neturi pereiti per stabdymo lizdą ir liestis su galine orkaitės sienele.

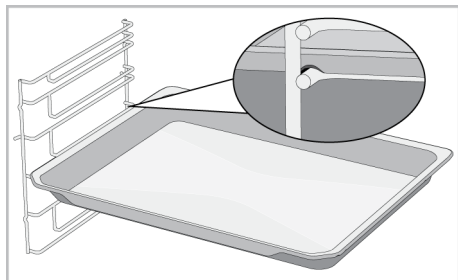

Modeliuose be vielinių lentynų :

Taip pat labai svarbu tinkamai pastatyti padėklus ant šoninių lentynų. Padėklas turi vieną kryptį, kai dedamas ant lentynos. Statant padėklą ant norimos lentynos, jo laikymui skirta pusė turi būti priekyje.

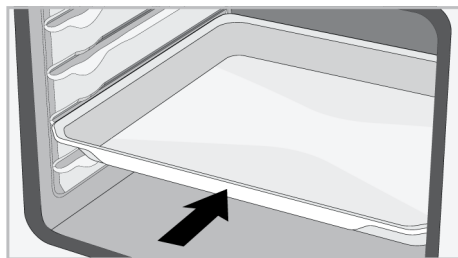

Vielinių grotelių stabdymo funkcija

Yra stabdymo funkcija, neleidžianti grotelėms išsvirti iš vielinės lentynos. Naudodami šią funkciją galite lengvai ir saugiai išimti maistą. Nuimdami vielines groteles galite traukti jas į priekį, kol jos pasieks sustojimo tašką. Turite pereiti šį tašką, kad jį visiškai pašalintumėte.

Modeliai su vielinėmis lentynėlėmis :

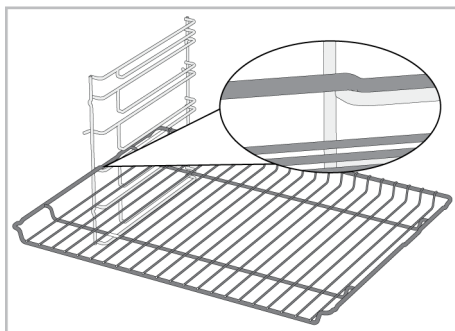

Modeliuose be vielinių lentynų :

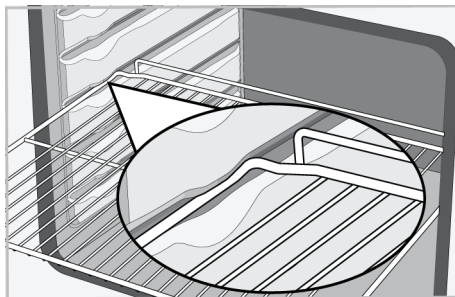

dėklo stabdymo funkcija - Modeliai su vielinėmis lentynėlėmis

Taip pat yra stabdymo funkcija, kad padėklas neišsvirtų iš vielos lentynos. Išimdami dėklą atleiskite jį nuo galinio stabdymo lizdo ir traukite link savęs, kol pasieks priekinę pusę. Turite pereiti per šį stabdymo lizdą, kad jį visiškai pašalintumėte.

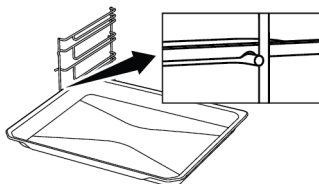

Tinkamas vielinių grotelių ir padėklo išdėstymas ant teleskopinių bėgių - Modeliai su vielinėmis lentynėlėmis ir teleskopiniais modeliais

Dėka teleskopinių bėgių, padėklus ar vielines groteles galima lengvai sumontuoti ir nuimti. Naudojant padėklus ir vielines groteles su teleskopiniu bėgiu, reikia

pasirūpinti, kad teleskopinių bėgelių priekyje ir gale esantys kaiščiai atsiremtų į grotelių ir padėklo kraštus (parodyta paveikslėlyje).

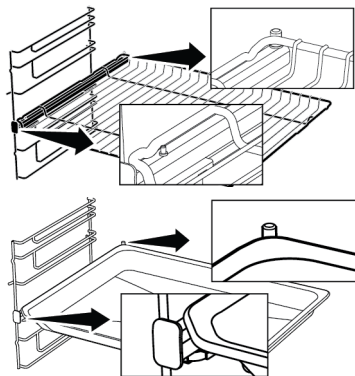

3.6 Techniniai duomenys

Bendros techninės specifikacijos	
Išoriniai gaminio matmenys (aukštis / plotis / gylis) (mm)	595 /594 /567
Orkaitės įrengimo matmenys (aukštis / plotis / gylis) (mm)	590-600 /560 /min. 550
Įtampa / dažnis	220-240 V ~; 50 Hz
Prietaisė naudojamas / tinkamas naudoti kabelio tipas ir skerspjūvis	Min. H05VV-FG 3 x 1,5 mm ²
Bendrosios energijos sąnaudos (kW)	3,3
Orkaitės tipas	Daugiafunkcė orkaitė

LT

Bendroji informacija: Informacija apie namų tipo elektrinių orkaitių energijos vartojimo efektyvumo etiketę pateikta pagal EN 60350-1 / iEC 60350-1 standartą. Reikšmės nustatomos Tradicinis kepimas arba (jei yra) Apatinis / viršutinis kaitinimas su ventiliatoriumi funkcijose su standartine apkrova.

Energijos efektyvumo klasė nustatyta pagal atsižvelgiant į šiuos prioritetus, priklausomai nuo to, ar atitinkamos funkcijos gaminyje yra, ar ne. 1-ECO gaminimas su ventiliatoriumi, 2-Vent. šildymas, 3-Ventiliatoriumi valdomos žemos grotelės, 4-Tradicinis kepimas.



Siekiant pagerinti šio gaminio kokybę, techniniai duomenys gali būti keičiami be išankstinio įspėjimo.



Šioje instrukcijoje nurodytos savybės yra schemiškos ir gali skirtis nuo gaminio savybių.





Mašinų kategorijos plokštelėse arba jas lydinciose dokumentacijose nurodyti dydžiai gauti esant laboratorinėms sąlygoms, vadovaujantis atitinkamais standartais. Buitinių prietaisų sąnaudos ir reikšmės gali skirtis priklausomai nuo eksploataavimo ir aplinkos sąlygų.

4 Pirmasis naudojimas



Prieš pradėdami naudoti gaminį, rekomenduojama atlikti toliau nurodytus veiksmus.

4.1 Pirmasis laikmačio nustatymas

 Prieš naudodami orkaitę visada nustatykite paros laiką. Jei jo nenustatysite, kai kuriuose orkaitės modeliuose negalėsite gaminti.

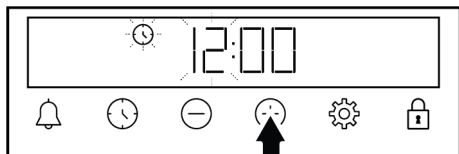
1. Kai orkaitė įjungiama pirmą kartą, ekrane mirksės „12:00“ ir  simbolis.
2. Nustatykite paros laiką paliesdami  klavišus.





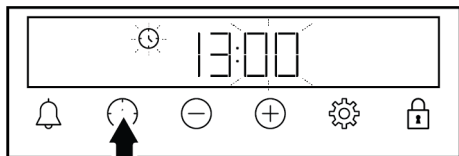

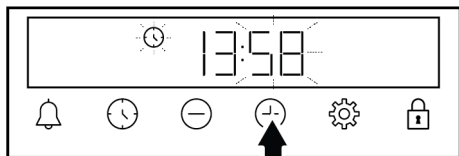

3. Palieskite  arba  mygtuką, kad suaktyvintumėte minučių lauką.



4. Palieskite  mygtukus nustatyti minutes.



5. Patvirtinkite paliesdami  or  mygtuką
⇒ Nustatomas dienos laikas ir  simbolis dingsta ekrane.

 Jei pirmas kartas nenustatytas, „12:00“ ir  simboliai toliau mirksi, o orkaitė neįsijungia. Kad jūsų orkaitė veiktų, turite patvirtinti dienos laiką nustatydami dienos laiką arba paliesdami  mygtuką, kai jis yra „12:00“. Vėliau galite pakeisti dienos laiko kaip aprašyta skyriuje „Nustatymai“.

 Nutrūkus elektros tiekimui, dienos laiko nustatymai atšaukiami. Jis turėtų būti nustatytas dar kartą.

4.2 Pradinis Valymas

1. Nuimkite visas įpakavimo medžiagas.
2. Išimkite visus priedus iš orkaitės, pateiktos kartu su gaminiumi.
3. Naudokite produktą 30 minučių, tada išjunkite. Tokiu būdu sudeginami ir išvalomi likučiai ir sluoksniai, kurie galėjo likti orkaitėje gamybos metu.
4. Eksploatuodami gaminį pasirinkite aukščiausią temperatūrą ir veikimo funkciją, kurią naudoja visi jūsų gaminio šildytuvai. Žr. „Orkaitės veikimo funkcijos [► 56]“. Kaip naudoti orkaitę, sužinosite kitame skyriuje.
5. Palaukite, kol orkaitė atvės.
6. Nuvalykite prietaiso paviršius drėgnu skudurėliu ar kempine, tuomet sausai nušluostykite.

Prieš naudodami priedus:

iš orkaitės išimtus priedus valykite vandeniu su plovikliu ir minkšta valymo kempine.

PASTEBĖTI: Kai kurie plovikliai ar valymo priemonės gali sukelti pažeidimų paviršiui. Valydami nenaudokite abrazyvinių ploviklių, valymo miltelių, valymo kremų ar aštrių daiktų.

PASTEBĖTI: Pirmą kartą naudojant, dūmai ir kvapai gali atsirasti kelias valandas. Tai normalu ir norint jų pašalinti, tereikia geros ventiliacijos. Venkite tiesiogiai įkvėpti susidarančių dūmų ir kvapų.

5 Orkaitės naudojimas

5.1 Bendroji orkaitės naudojimo informacija

Aušinimo ventiliatorius (Gali skirtis priklausomai nuo gaminio modelio. Jis gali būti nepasiekiamas jūsų produkte.)

Jūsų gaminys turi aušinimo ventiliatorių. Jei reikia, aušinimo ventiliatorius įsijungia automatiškai ir aušina gaminio priekį bei baldus. Jis automatiškai išjungiamas, kai baigiamas aušinimo procesas. Karštas oras išeina pro orkaitės dureles. Neuždenkite šių ventiliacijos angų niekuo. Priešingu atveju orkaitė gali perkaisti. Aušinimo ventiliatorius toliau veikia veikiant orkaitei arba ją išjungus (maždaug 20–30 minučių). Jei gaminsite užprogramavę orkaitės laikmatį, gaminimo laiko pabaigoje aušinimo ventiliatorius išsijungs su visomis funkcijomis. Naudotojas negali nustatyti aušinimo ventiliatoriaus veikimo laiko. Jis įsijungia ir išsijungia automatiškai. Tai nėra gedimas.

Orkaitės lemputė

Orkaitės lemputė įsijungia, kai orkaitėje pradedamas gaminti maistas. Vienuose modeliuose lemputė gaminant maistą dega, kituose – po tam tikro laiko išsijungia.

Jei norite, kad orkaitės lemputė nuolat degtų, funkcijų pasirinkimo rankenėle pasirinkite veikimo būseną „Orkaitės lemputė“.

5.2 Orkaitės valdymo bloko veikimas

Bendrieji įspėjimai dėl orkaitės valdymo bloko

- Didžiausia nustatyta gaminimo trukmė yra 5 valandos ir 59 minutės. Nutrūkus elektros energijos tiekimui, programa atšaukiama. Reikės perprogramuoti.





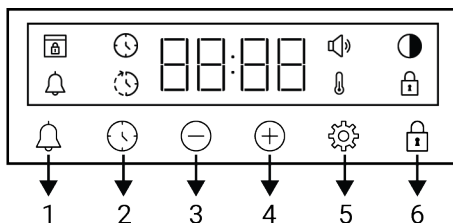



- Reguluojant ekrane mirksi atitinkami simboliai. Trumpam palaukite, kol nuostatos bus išsaugotos.
- Jei buvo atliktos kokios nors maisto gaminimo nuostatos, dienos laiko reguliuoti negalima.
- Jei ruošimo laikas nustatytas pradėjus gaminimą, likęs laikas rodomas ekrane.
- Tais atvejais, kai nustatytas gaminimo laikas arba gaminimo pabaigos laikas, galite atšaukti automatiškai, paliesdami  mygtuką ilgą laiką.

Laikmatis



- 1 Įspėjimo signalų mygtukas
- 2 Laiko nustatymo mygtukas
- 3 Mažinimo mygtukas
- 4 Didinimo mygtukas
- 5 Nustatymų mygtukas
- 6 Mygtukų užraktas

Ekrano ženklai

-  : Kepimo laiko simbolis
-  : Kepimo pabaigos laiko indikatorius *
-  : Įspėjimo signalo simbolis
-  : Ryškumo simbolis
-  : Mygtukų užrakto funkcijos simbolis
-  : Temperatūros simbolis
-  : Tūrio lygio simbolis
-  : Durelių užrakto simbolis (*) *

*Gali skirtis priklausomai nuo gaminio modelio. Jis gali būti nepasiekiamas jūsų produkte.

Orkaitės įjungimas

Kai naudodami funkcijų pasirinkimo rankenėlę pasirenkate veikimo funkciją, kuria norite gaminti, ir temperatūros rankenėle nustatote tam tikrą temperatūrą, orkaitė pradeda veikti.

Orkaitės išjungimas

Galite išjungti orkaitę pasukdami funkcijų pasirinkimo rankenėlę ir temperatūros rankenėlę į išjungimo (pakėlimo) padėtį.

Gaminimas neautomatiškai būdu nustatant temperatūrą ir orkaitės veikimo funkciją

Galite gaminti neautomatiškai (savo nuožiūra) nenustatydami maisto gaminimo laiko, pasirinkdami jūsų maistui būdingą temperatūrą ir veikimo funkciją.



1. Funkcijų pasirinkimo rankenėle pasirinkite norimą gaminti funkciją.
2. Temperatūros rankenėle nustatykite norimą gaminti temperatūrą.
 - ⇒ Jūsų orkaitė pradės veikti iš karto su jūsų pasirinkta funkcija ir temperatūra, ir ekrane pasirodys 🔔 simbolis. Kai temperatūra orkaitės viduje pasiekia nustatytą temperatūrą, 🔔 simbolis dingsta. Orkaitė automatiškai neišsijungia, nes neautomatinis gaminimas atliekamas nenustačius gaminimo laiko. Turite kontroliuoti gaminimą ir orkaitę išjungti patys. Baigę gaminti išjunkite orkaitę pasukdami funkcijų pasirinkimo rankenėlę ir temperatūros rankenėlę į išjungimo (pakėlimo) padėtį.

Gaminimas nustatant gaminimo laiką

Galite nustatyti, kad orkaitė automatiškai išsijungtų laikui pasibaigus, pasirinkdami konkrečiam maistui būdingą temperatūrą ir veikimo funkciją bei nustatydami gaminimo laiką laikmatyje.

1. Pasirinkite maisto gaminimo funkciją.
2. Palieskite 🕒, kol ekrane pasirodys gaminimo laiko 🕒 simbolis.

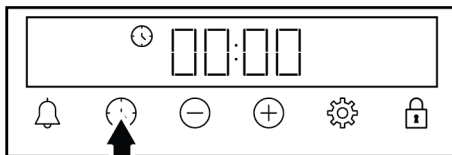

- i** Nustatę veikimo funkciją ir temperatūrą, galite nustatyti gaminimo laiką 30 minučių tiesiogiai paliesdami ⊕ mygtuką, kad greitai nustatytumėte gaminimo laiką, ir pakeisti laiką mygtukais ⊖/⊕.

3. Mygtukais ⊖/⊕ nustatykite gaminimo laiką.

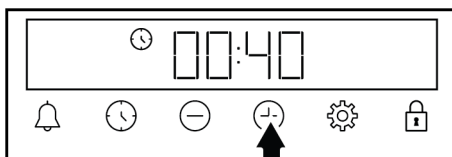

- i** Gaminimo laikas per pirmąsias 15 minučių pailgėja 1 minute, po 15 minučių – 5 minutėmis.

4. Įdėkite maistą į orkaitę ir temperatūros rankenėle nustatykite temperatūrą.
 - ⇒ Orkaitė pradės veikti iš karto, esant pasirinktai funkcijai ir temperatūrai. Nustatytas gaminimo laikas pradedamas skaičiuoti atgal ir ekrane rodomas 🔔 simbolis. Kai temperatūra orkaitės viduje pasiekia nustatytą temperatūrą, 🔔 simbolis dingsta.
5. Pasibaigus nustatytam gaminimo laikui ekrane rodomas užrašas „End“ (pabaiga), mirksi 🕒 simbolis ir pypsi laikmatis.

6. Įspėjamasis garso signalas skamba dvi minutes. Paspauskite bet kurį mygtuką ir išjunkite signalą. Įspėjamasis garso signalas nustoja skambėti ir ekrane rodomas dienos laikas.



Jei nustojus skambėti įspėjamajam garso signalui paspaudžiamas bet kuris mygtukas, orkaitė vėl pradeda veikti. Kad orkaitė nepradėtų veikti nustojus skambėti įspėjamajam signalui, temperatūros rankenėlę ir funkcinę rankenėlę nustatykite į „0“ (išjungimo) padėtį.

5.3 Kepimas garais

Jūsų orkaitėje yra kepimo garais funkcija. Naudojant garus pasiekiami geresni kepimo rezultatai. Kepimo garais funkcija užtikrina, kad konditerijos gaminių paviršius būtų ryškesnis, jų plutelė traškesnė, kad jie būtų labiau iškilę. Be to, kepimo garais funkcija neleidžia tokiems maisto produktams kaip mėsa netekti drėgmės, todėl iškepus mėsa būn sultingesnė ir skanesnė.

Bendrojo pobūdžio perspėjimai

- Kepti su garais galima tik naudojant naudotojo vadove nurodytas kepimo su garais funkcijas.
- Vandens talpos tūris yra 250 ml. Kepdami į vandens indą nepilkite daugiau nei 250 ml vandens.
- Kondensatas susidaręs ant orkaitės durelių po kepimo garais gali nulašėti, kai orkaitės durelės yra atidarytos. Kai tik atidarysite orkaitės dureles, nuvalykite kondensatą.
- Laikykitės atokiau, kai atidarinsite orkaitės dureles, nes garai ir karštis gali sklisti per ir po kepimo garais. Garai gali nudeginti ranką, veidą ir (arba) akis.
- Jei vandens lieka viduje po kiekvieno kepimo garais, nusauskite likusį vandenį su sausa šluoste, kai orkaitė atvės. Kitu atveju likęs vanduo gali sukelti kalkėjimą.

- Jei jūsų produktam ir gaļas zonde, pārliecinieties, vai gaļas zondes vāks ir aizvērts pirms gatavošanas ar tvaiku. Pretējā gadījumā no gaļas zondes ligzdas var izplūst tvaiks.

Kepimas garais

1. Pradėkite kepti patikrinę kepimo garais lentelę ir nustatę funkciją, temperatūrą ir laiką pagal norimą gaminti maistą. Galite nustatyti naudotino vandens kiekį, temperatūrą, kepimo funkciją ir laiką maistui, kurio nėra lentelėje.
2. Įdėkite maistą į orkaitę ant rekomenduojamos lentynos.
3. Atėjus laikui įpilti vandens pagal kepimo lentelę, pastumkite vandens talpą ant orkaitės valdymo skydelio.

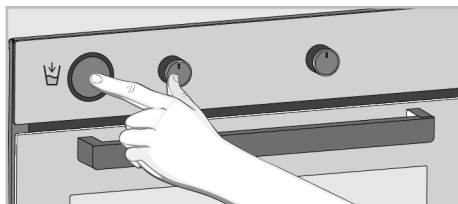

4. Vandens talpą išimkite iš jos vietos.

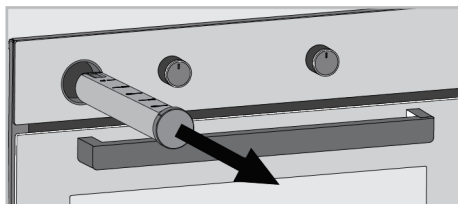

5. Atidarykite vandens talpos dangtį ir pripilkite tiek vandens, kiek nurodyta kepimo lentelėje.



Nenaudokite distiliuoto arba filtruoto vandens. Naudokite tik paruoštą vandenį. Vietoj vandens nenaudokite degių, alkoholinių ar kietųjų dalelių tirpalų.

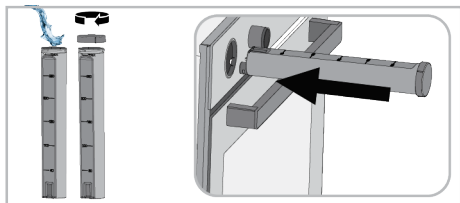

6. Uždarykite dangtį ir įstatykite vandens talpą į vietą. Įstatykite vandens talpą iki galo.

⇒ Vanduo iš vandens talpos pradeda lėtai tekėti į orkaitės dugną, jūsų maistas kepamas naudojant garus.

7. Baigę kepti išjunkite orkaitę pasukdami funkcijų pasirinkimo rankenėlę ir temperatūros rankenėlę į išjungimo padėtį.

i Jei vandens orkaitės apačioje lieka po kiekvieno kepimo garais, nusausinkite likusį vandenį su sausa šluoste, kai orkaitė atvės. Kitaip orkaitės apačioje užsilikęs vanduo gali sukelti kalkėjimą.



5.4 Nuostatos

Mygtukų užrakto įjungimas

Naudodami mygtukų užrakto funkciją galite apsaugoti laikmatį nuo trikčių.

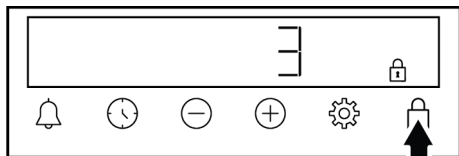
1. Palieskite mygtuką, kol ekrane pasirodys  simbolis.





⇒ Ekrane rodomas  simbolis ir pradedamas atgalinis skaičiavimas 3-2-1. Mygtukų užraktas įjungiamas pasibaigus skaičiavimui atgaline tvarka. Palietus bet kurį mygtuką, kai mygtukų užraktas nustatytas, pasigirsta laikmačio įspėjamasis garso signalas ir mirksi  simbolis.

i Jei atleisite mygtuką nebaigus atgalinio skaičiavimo, mygtukų užraktas nebus įjungtas.

i Laikmačio mygtukų negalima naudoti, kai įjungtas mygtukų užraktas. Mygtukų užraktas nebus atšauktas nutrūkus elektros tiekimui.

Mygtukų užrakto išjungimas



1. Palieskite mygtuką, kol  simbolis pradingis iš ekrano.

⇒  Simbolis pranyksta ir įjungiamas mygtukų užraktas.



Kaip nustatyti signalą

Taip pat galite naudoti gaminio laikmatį bet kokiam įspėjimui ar priminimui, nesusijusiam su gaminiu. Signalas neturi įtakos orkaitės veikimo funkcijoms. Jis naudojamas įspėjimo tikslais. Pavyzdžiui, galite naudoti signalą, kai norite tam tikru metu apversti maistą orkaitėje. Kai tik pasibaigs nustatytas laikas, pasigirs laikmačio įspėjamasis garso signalas.

i Maksimalus laikas signalo nustatymui yra 23 valandos ir 59 minutės.

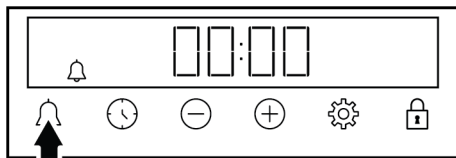
1. Palieskite , kol ekrane pasirodys  simbolis.



2. Mygtukais / nustatykite signalo laiką.

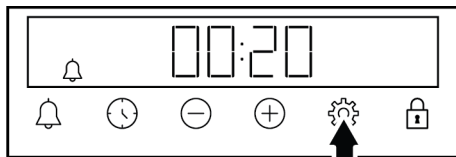

⇒ Nustačius signalo laiką,  simbolis lieka šviesti, o signalo laikas pradedamas skaičiuoti atgaline

tvarka ekrane. Jei signalo laikas ir gaminimo laikas nustatomi tuo pačiu metu, ekrane rodomas trumpesnis laikas.

3. Pasibaigus nustatytam laikui, 🔔 simbolis pradeda mirksėti ir pasigirsta garso signalas.

Signalo išjungimas

1. Pasibaigus nustatymai laikui, garso signalas skamba dvi minutes. Palieskite bet kurį mygtuką ir išjunkite garso signalą.

⇒ Įspėjamasis garso signalas nustoja skambėti ir ekrane rodomas dienos laikas.

Jei norite išjungti signalą

1. Palieskite 🔔 mygtuką, kol ekrane pasirodys 🔔 simbolis, kad iš naujo nustatytumėte signalo laiką. Palieskite ⊖ mygtuką, kol ekrane pasirodys „00:00“ simbolis.
2. Taip pat galite atšaukti signalą ilgai palaikydami nuspaudę 🔔 mygtuką.

Garsumo nustatymas

1. Palieskite ⚙️ mygtuką, kol ekrane pasirodys 🔊 simbolis.

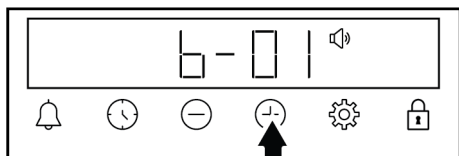

2. Mygtukais ⊖/+ nustatykite norimą lygį. (b-01-b-02-b-03)

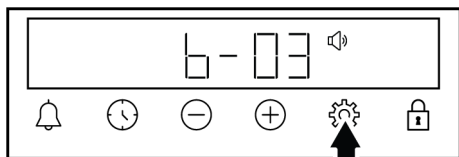

3. Palieskite ⚙️ mygtuką, kad patvirtintumėte, arba palaukite neliesdami jokio mygtuko. Po kurio laiko įsijungs garsumo nustatymo funkcija.

Ekranų ryškumo nustatymas

1. Palieskite ⚙️ mygtuką, kol ekrane pasirodys 🌙 simbolis.

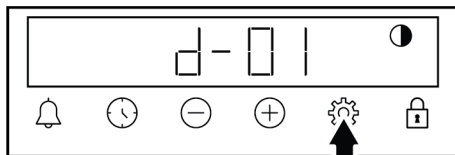

2. Mygtukais ⊖/+ nustatykite norimą ryškumą. (d-01-d-02-d-03)

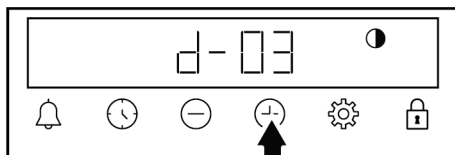

3. Palieskite ⚙️ mygtuką, kad patvirtintumėte, arba palaukite neliesdami jokio mygtuko. Po kurio laiko įsijungs ryškumo nustatymo funkcija.

Dienos laiko keitimas

Orkaitėje norėdami pakeisti anksčiau nustatytą dienos laiką

1. Palieskite ⚙️ mygtuką, kol ekrane pasirodys 🕒 simbolis.
2. Nustatykite paros laiką paliesdami ⊖/+ klavišus.

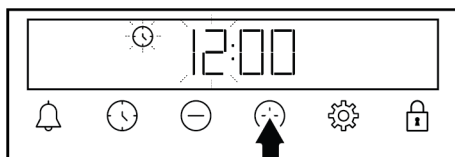

3. Palieskite 🕒 arba ⚙️ mygtuką, kad suaktyvintumėte minučių lauką.

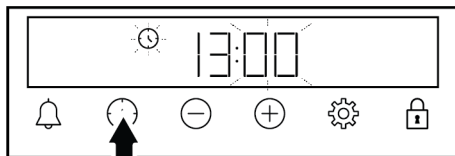

4. Palieskite ⊖/+ mygtukus nustatyti minutes.

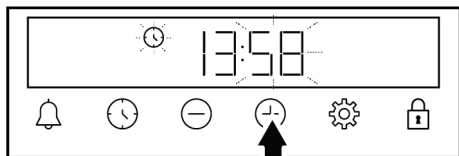

5. Patvirtinkite paliesdami 🕒 or ⚙️ mygtuką
- ➔ Nustatomas dienos laikas ir 🕒 simbolis dingsta ekrane.

6 Bendroji Informacija apie Kepimą

Šiame skyriuje rasite patarimų, kaip ruošti ir gaminti maistą.

Be to, šiame skyriuje aprašomi kai kurie maisto produktai, išbandyti kaip gamintojai, ir tinkamiausi šių maisto produktų nustatymai. Taip pat nurodomi atitinkami šių maisto produktų orkaitės nustatymai ir priedai.

6.1 Bendrieji įspėjimai apie Kepimą Orkaitėje

- Atidarydami orkaitės dureles kepimo metu arba po jo, galite gauti karšto degimo garų. Garai gali nudeginti ranką, veidą ir (arba) akis. Atidarydami orkaitės dureles laikykitės atokiau.
- Dėl temperatūros skirtumo ant orkaitės vidaus ir išorės bei viršutinės baldų dalies gali susidaryti kondensuotų vandens lašų. Tai normalus ir fizinis reiškinys.
- Maisto produktų virimo temperatūra ir laiko vertės gali skirtis priklausomai nuo recepto ir kiekio. Dėl šios priežasties šios vertės pateikiamos kaip intervalai.
- Visada išimkite nenaudojamus priedus iš orkaitės prieš pradėdami gaminti. orkaitėje likę priedai gali trukdyti tinkamai paruošti maistą.
- Maisto produktams, kuriuos gaminsite pagal savo receptą, galite nurodyti panašius maisto produktus, pateiktus maisto gamavimo lentelėse.
- Naudojant pridedamus priedus užtikrinamas geriausias gamavimo našumas. Visada laikykitės gamintojo pateiktų įspėjimų ir informacijos apie išorinius virtuvės reikmenis, kuriuos naudosite.
- Įpjaukite tinkamo dydžio riebalams nelaidų popierių, kurį naudosite gamindami, į indą, kurį gaminsite. iš talpyklos ištekantis riebalams

nepalaidus popierius gali sukelti nudegimų pavojų ir pakenkti maisto kepimo kokybei. Naudokite riebalams nelaidų popierių, kurį naudosite nurodytame temperatūros intervale.

- Kad kepimas gerai gamintų, padėkite jį ant rekomenduojamos tinkamos lentynos. Kepimo metu nekeiskite lentynos padėties.

6.1.1 Konditerijos gaminiai ir orkaitėje kepamas maistas

Bendra informacija

- Kad gaminys gerai gamintų, rekomenduojame naudoti jo priedus. Jei naudoti išorinius virtuvės reikmenis, pirmenybę teikite tamsiems, nelipniems ir karščiui atspariems reikmenims.
- Jei kepimo stale rekomenduojamas pašildymas, po pašildymo būtinai įdėkite maistą į orkaitę.
- Jei gaminti naudodami kepimo reikmenis ant vielinio kepsninės, padėkite ją vielinio kepsninės viduryje, o ne prie galinės sienos.
- Visos tešlos gamybai naudojamos medžiagos turi būti šviežios ir kambario temperatūros.
- Gaminų kepimo būseną gali skirtis priklausomai nuo maisto kiekio ir kepimo reikmenų dydžio.
- Metalinės, keraminės ir stiklo formos prailgina kepimo laiką, o konditerijos gaminių apatiniai paviršiai paruduoja netolygiai.
- Jei naudojate kepimo popierių, apatinis maisto paviršius gali šiek tiek paruduoti. Esant tokiai situacijai, jums gali tekti pratęsti gamavimo laikotarpį maždaug 10 minučių.

- Vertės, nurodytos maisto ruošimo lentelėse, nustatomos remiantis mūšų laboratorijose atliktų tyrimų rezultatais. Jums tinkamos reikšmės gali skirtis nuo šių reikšmių.
- Padėkite maistą ant tinkamos lentynos, rekomenduojamos kepimo stale. Žiūrėkite į apatinę orkaitės lentyną kaip 1 lentyną.

Patarimai dėl tortų kepimo

- Jei pyragas per sausas, padidinkite temperatūrą 10 ° sutrumpinkite kepimo laiką.
- Jei pyragas drėgnas, naudokite nedidelį kiekį skysčio arba 10 ° C sumažinkite temperatūrą.
- Jei pyrago viršus sudegė, padėkite jį ant apatinės lentynos, sumažinkite temperatūrą ir pailginkite kepimo laiką.
- Jei pyrago vidus gerai iškepęs, o išorė lipni, naudokite mažiau skysčių, sumažinkite temperatūrą ir ilginkite kepimo laiką.

Kepinių ir krosnies maisto gaminimo stalas

Pasiūlymai kepimui su vienu padėklu

Maistas	Naudotinas priedas	Valdymo funkcijos	Lentynos padėtis	temperatūra (°C)	Kepimo laikas (min.) (maždaug)
Tortas ant padėklo	Standartinė skarda *	Tradicinis kepimas	3	180	30–40
Tortas formoje	Pyrago forma ant vielos grotelių **	Vent. šildymas	2	180	30–40
Pyragėliai	Standartinė skarda *	Tradicinis kepimas	3	160	25–35
Pyragėliai	Standartinė skarda *	Vent. šildymas	Modeliai su vielinėmis lentynėlėmis : 3 Modeliuose be vielinių lentynų : 2	150	25–35
Biskvitas	Apvali torto forma, 26 cm skersmens, su spaustuku ant vielos grotelių **	Tradicinis kepimas	2	160	30–40
Biskvitas	Apvali torto forma, 26 cm skersmens, su spaustuku ant vielos grotelių **	Vent. šildymas	2	160	30–40
Sausainiai	Skarda pyragaičiams *	Tradicinis kepimas	3	170	25–35

Patarimai konditerijos gaminiams

- Jei tešla per sausa, padidinkite temperatūrą 10 ° sutrumpinkite gaminimo laiką. Tešlos lakštai sudrėkinami padažu, sudarytu iš pieno, aliejaus, kiaušinio ir jogurto mišinio.
- Jei tešla kepama lėtai, įsitikinkite, kad paruoštos tešlos storis neperpildo padėklo.
- Jei tešlos paviršius yra rudas, bet dugnas nevirtas, įsitikinkite, kad tešlos padažo kiekis, kurį naudosite tešlai, nėra per didelis tešlos apačioje. Norėdami tolygiai paruduoti, pabandykite padažą tolygiai paskirstyti tarp tešlos lakštų ir tešlos gaminių.
- Kepkite savo tešlą maisto ruošimo stalui tinkamoje vietoje ir temperatūroje. Jei dugnas vis dar nepakankamai rudas, padėkite jį ant apatinės lentynos kitam maisto ruošimui.

Maistas	Naudotinas priedas	Valdymo funkcijos	Lentynos padėtis	temperatūra (°C)	Kepimo laikas (min.) (maždaug)
Sausainiai	Skarda pyragaičiams *	Vent. šildymas	3	170	20–30
Kepiniai	Standartinė skarda *	Tradicinis kepimas	2	200	35–45
Kepiniai	Standartinė skarda *	Vent. šildymas	2	180	35–45
Bandelė	Standartinė skarda *	Tradicinis kepimas	2	200	20–30
Bandelė	Standartinė skarda *	Vent. šildymas	3	180	20–30
Visa duona	Standartinė skarda *	Tradicinis kepimas	3	200	30–40
Visa duona	Standartinė skarda *	Vent. šildymas	3	200	30–40
Lazanija	Stačiakampis stiklinis / metalinis indas ant vielinių grotelių **	Tradicinis kepimas	2 arba 3	200	30–40
Obuolių pyragas	Apvalios juodos metalinės formos, 20 cm skersmens, ant vielinių grotelių **	Tradicinis kepimas	2	180	50–70
Obuolių pyragas	Apvalios juodos metalinės formos, 20 cm skersmens, ant vielinių grotelių **	Vent. šildymas	2	170	50–70
Pica	Standartinė skarda *	Tradicinis kepimas	2	200–220	10–20
Pica	Standartinė skarda *	Picos kepimo funkcija	2	280	5 ... 10

Pasiūlymai gaminant maistą su dviem padėklais

Maistas	Naudotinas priedas	Valdymo funkcijos	Lentynos padėtis	temperatūra (°C)	Kepimo laikas (min.) (maždaug)
Pyragėliai	2-Standartinė skarda * 4-Skarda pyragaičiams *	Vent. šildymas	2-4	Modeliai su vielinėmis lentynėlėmis :150 Modeliuose be vielinių lentynų :140	Modeliai su vielinėmis lentynėlėmis : 25-40 Modeliuose be vielinių lentynų : 30-45
Sausainiai	2-Standartinė skarda * 4-Skarda pyragaičiams *	Vent. šildymas	2-4	170	25-35
Kepiniai	1-Standartinė skarda * 4-Skarda pyragaičiams *	Vent. šildymas	1-4	180	35-45
Bandelė	2-Standartinė skarda * 4-Skarda pyragaičiams *	Vent. šildymas	2-4	180	20-30

Visą maistą rekomenduojama pašildyti.

*Šių priedų gali nebūti jūsų gaminyje.

**Šie priedai nepridedami prie jūsų gaminio. Jie yra rinkoje parduodami priedai.

Kepimo stalas su darbine funkcija "ECO gaminimas su ventiliatoriumi"

- Nekeiskite temperatūros nustatymo pradėję ruošti veikimo funkcijoje "ECO gaminimas su ventiliatoriumi".
- Neatidarykite orkaitės durelių, kai atliekate "ECO gaminimas su ventiliatoriumi" veikimo funkciją. Jei

durelės neatsidaro, vidinė temperatūra yra optimizuota taupyti energiją, ir ši temperatūra gali skirtis nuo ekrane rodomos temperatūros.

- Nešildykite, kai veikia "ECO gaminimas su ventiliatoriumi" funkcija.

Maistas	Naudotinas priedas	Lentynos padėtis	temperatūra (°C)	Kepimo laikas (min.) (maždaug)
Pyragėliai	Standartinė skarda *	3	180	30 ... 40
Sausainiai	Standartinė skarda *	3	200	30 ... 40
Kepiniai	Standartinė skarda *	3	220	40 ... 50
Bandelė	Standartinė skarda *	3	200	30 ... 40

* Šių priedų gali nebūti jūsų gaminyje.

6.1.2 Mėsa, žuvis ir paukštiena

Pagrindiniai kepimo ant grotelių aspektai

- Prieš kepdami visą vištieną, kalakutieną ir didelius mėsos gabalėlius, pagardinkite citrinų sultimis ir pipirais, kad padidintumėte gaminimo efektyvumą.

- Mėsos be kaulų kepimas trunka 15-30 minučių ilgiau nei kepimas filė.
- Kiekvienam mėsos storio centimetrui turėtumėte apskaičiuoti maždaug 4-5 minučių gaminimo laiką.

- Pasibaigus kepimo laikui, mėšą palaikykite orkaitėje maždaug 10minučių. Mėsos sultys geriau paskirstomos keptai mėšai ir neišeina pjaustant mėšą.
- Žuvis turėtų būti laikomos ant vidutinio arba žemo lygio lentynos karščiui atsparioje lėkštelėje.
- Rekomenduojamus patiekalus gaminkite ant kepimo lentelės su vienu padėklu.

Gaminimo stalas mėšai, žuviai ir paukštienai

Maistas	Naudotinas priedas	Valdymo funkcijos	Lentynos padėtis	temperatūra (°C)	Kepimo laikas (min.) (maždaug)
Didkepsnis / kepsnis (1 kg)	Standartinė skarda *	Tradicinis kepimas	3	15 min. 250/max, po 180 ... 190	60–80
Ēriuko kumpis (1,5-2 kg)	Standartinė skarda *	Tradicinis kepimas	3	15 min. 250/max, po 170	110 ... 120
Keptas viščiukas (1,8-2 kg)	Grilio grotelės *	Tradicinis kepimas	2	15 min. 250/max, po 190	60–80
	Padėkite vieną dėklą ant apatinės lentynos.				
Keptas viščiukas (1,8-2 kg)	Grilio grotelės *	Vent. šildymas	2	200–220	60–80
	Padėkite vieną dėklą ant apatinės lentynos.				
Keptas viščiukas (1,8-2 kg)	Grilio grotelės *	"3D" funkcija	2	15 min. 250/max, po 190	60–80
	Padėkite vieną dėklą ant apatinės lentynos.				
Turkija (5,5 kg)	Standartinė skarda *	Tradicinis kepimas	1	25 min. 250/max, po 180 ... 190	150 ... 210
Turkija (5,5 kg)	Standartinė skarda *	"3D" funkcija	1	25 min. 250/max, po 180 ... 190	150 ... 210
Žuvis	Grilio grotelės *	Tradicinis kepimas	3	200	20–30
	Padėkite vieną dėklą ant apatinės lentynos.				
Žuvis	Grilio grotelės *	"3D" funkcija	3	200	20–30
	Padėkite vieną dėklą ant apatinės lentynos.				

Visą maistą rekomenduojama pašildyti.

*Šių priedų gali nebūti jūsų gaminyje.

**Šie priedai nepridedami prie jūsų gaminio. Jie yra rinkoje parduodami priedai.

6.1.3 Grilis

Raudona mėsa, žuvis ir paukštiena greitai pasidarys ruda kepsninėje, laikys gražią plutelę ir neišdžiūs. Filė, ant iešmo kepama mėsa, dešros ir sultingos daržovės (pomidorai, svogūnai ir t. t.) ypač tinka kepti ant grotelių.

Bendrojo pobūdžio perspėjimai

- Maistas, netinkamas kepti ant grotelių, kelia gaisro pavojų. Kepkite tik tokį maistą, kuris tinka sunkiam kepsninės gaisrui. Nedėkite maisto per giliai į grilį. Tai karščiausia grilio vieta ir riebus maistas gali užsiliepsnoti.

- **Kepdami kepsninę uždarykite orkaitės dureles. Niekada kepkite kepsninėje, kai atidarytos orkaitės durelės. Karšti paviršiai gali nudeginti!**

Pagrindiniai kepsninės taškai

- Paruoškite kuo panašesnio storio ir svorio maisto produktus kepsninei.
- Ant vielinio kepsninės arba vielinio kepsninės padėklo padėkite kepsnines, paskirstydami jas neviršydami šildytuvo matmenų.

- Priklausomai nuo kepamų gabalėlių storio, lentelėje nurodytas kepimo laikas gali skirtis.
- Įstumkite vielinį grilį arba vielinio grilio dėklą į orkaitę iki norimo lygio. Jei ruošiate ant vielinio grilio, pastumkite orkaitės dėklą į apatinę lentyną alyvai surinkti. Orkaitės dėklas, kurį ketinate pastumti, turi būti tokio dydžio, kad uždengtų visą grilio sritį. Šio dėklo gali būti nepridėtas kartu su gaminiu. Įpilkite šiek tiek vandens į orkaitės dėklą, kad būtų lengva valyti.

Kepsninės stalas

Maistas	Naudotinas priedas	Lentynos padėtis	temperatūra (°C)	Kepimo laikas (min.) (maždaug)
Žuvis	Grilio grotelės	4–5	250	20 ... 25
Vištienos kepsnys	Grilio grotelės	4–5	250	25–35
Mėsos kamuoliukas (veršiena) - 12 kiekis	Grilio grotelės	4	250	20–30
Ėrienos žlėgtainiai	Grilio grotelės	4–5	250	20 ... 25
Kepsnys - (mėsos kubeliai)	Grilio grotelės	4–5	250	25–30
Veršienos kotletai	Grilio grotelės	4–5	250	25–30
Augalinės grotelės	Grilio grotelės	4–5	220	20–30
Duonos skrebučiai	Grilio grotelės	4	250	1 ... 4

Rekomenduojama pakaitinti 5 minutes visą keptą maistą.

Paverskite maisto gabalėlius po 1/2 viso kepimo laiko.

6.1.4 Kepimas garuose

Bendra informacija

- Gaminimą su garais galima atlikti tik naudojant instrukcijoje nurodytas gaminimo garais funkcijas. Žr. skyrių „Orkaitės veikimo funkcijos“ [► 56] apie gaminimo garais funkcijas.
- Jei kepimo stale rekomenduojamas pašildymas, po pašildymo būtina įdėti maistą į orkaitę. Vandens tiekimo metu nurodytos trukmės rodo laiką, praėjusį po pašildymo.

- Kepimo lentelėje pateikiamos gamintojo patikrintos gaminimo rekomendacijos. Galite nustatyti vandens kiekį, temperatūrą, gaminimo su garais funkciją ir laiką maistui, kurio nėra lentelėje.
- Gaminimą su garais darykite su vienu padėklu.

Pasiūlymai kepiniai su vienu padėklų - "3D" funkcija

Maistas	Naudotinas priedas	Lentynos padėtis	temperatūra (°C)	Naudojamo vandens kiekis (ml)	Vandens suvartojimo laikas (min.)**	Kepimo laikas (min.) (maždaug)	Apytiksliai maisto svoris (g)
Visa duona	Standartinė skarda *	2	200	200	po pašildymo	30–40	820
Keptas viščiukas (1,8-2 kg)	Grilio grotelės * Padėkite vieną dėklą ant apatinės lentynos.	2	25 min. 250/ max, po 190	250	25	60–70	2000
Šonkaulių kepsnys (vienas gabalas)	Standartinė skarda *	3	180	250	15	40 ... 55	1000
Avienos blauzdelės su daržovėmis	Standartinė skarda *	3	170	250+250***	po pašildymo	90 ... 110	2000
Mielinė bandelė	Standartinė skarda *	3	180	100	po pašildymo	25–35	1200
Sūrio pyragas	Standartinė skarda *	3	120	150	prieš pašildymą	50 ... 60	1450
Vištienos kulšėlės	Standartinė skarda *	3	200	150	po pašildymo	25–35	800
Keptos bulvės	Standartinė skarda *	3	190	150	25	45 ... 55	500
Hamburgerio duona	Standartinė skarda *	3	180	150	po pašildymo	20–30	800
Lašiša su daržovėmis	Standartinė skarda *	3	180	100	po pašildymo	25–35	500

* Šių priedų gali nebūti jūsų gaminyje.
 ** Nurodo laiką, praėjusį po įkaitinimo.
 *** Įpilkite dar 250 ml vandens praėjus pusei kepimo laiko.

6.1.5 Bandomieji maisto produktai

- Maisto produktai šiame maisto ruošimo stadijoje ruošiami pagal EN 60350-1 standartą, kad būtų lengviau patikrinti produktų kontrolės institutams.

Bandomųjų patiekalų gaminimo stalas**Pasiūlymai kepimui su vienu padėklų**

LT

Maistas	Naudotinas priedas	Valdymo funkcijos	Lentynos padėtis	temperatūra (°C)	Kepimo laikas (min.) (maždaug)
Trumpa duona (saldus sausainis)	Standartinė skarda *	Tradicinis kepimas	3	140	20–30
Trumpa duona (saldus sausainis)	Standartinė skarda *	Vent. šildymas	Modeliai su vielinėmis lentynėlėmis :3 Modeliuose be vielinių lentynų :2	140	15 .. 25
Pyragėliai	Standartinė skarda *	Tradicinis kepimas	3	160	25–35
Pyragėliai	Standartinė skarda *	Vent. šildymas	Modeliai su vielinėmis lentynėlėmis : 3 Modeliuose be vielinių lentynų : 2	150	25–35
Biskvitas	Apvali torto forma, 26 cm skersmens, su spaustuku ant vielos grotelių **	Tradicinis kepimas	2	160	30–40
Biskvitas	Apvali torto forma, 26 cm skersmens, su spaustuku ant vielos grotelių **	Vent. šildymas	2	160	30–40
Obuolių pyragas	Apvalios juodos metalinės formos, 20 cm skersmens, ant vielinių grotelių **	Tradicinis kepimas	2	180	50–70
Obuolių pyragas	Apvalios juodos metalinės formos, 20 cm skersmens, ant vielinių grotelių **	Vent. šildymas	2	170	50–70

Pasiūlymai gaminant maistą su dviem padėklais

Maistas	Naudotinas priedas	Valdymo funkcijos	Lentynos padėtis	temperatūra (°C)	Kepimo laikas (min.) (maždaug)
Trumpa duona (saldus sausainis)	2-Standartinė skarda * 4-Skarda pyragaičiams *	Vent. šildymas	2–4	140	15 ... 25
Pyragėliai	2-Standartinė skarda * 4-Skarda pyragaičiams *	Vent. šildymas	2–4	Modeliai su vielinėmis lentynėlėmis :150 Modeliuose be vielinių lentynų :140	Modeliai su vielinėmis lentynėlėmis : 25–40 Modeliuose be vielinių lentynų : 30–45

Visą maistą rekomenduojama pašildyti.

*Šių priedų gali nebūti jūsų gaminyje.

**Šie priedai nepridedami prie jūsų gaminio. Jie yra rinkoje parduodami priedai.

Grilis

Maistas	Naudotinas priedas	Lentynos padėtis	temperatūra (°C)	Kepimo laikas (min.) (maždaug)
Mėsos kamuoliukas (veršiena) - 12 kiekis	Grilio grotelės	4	250	20–30
Duonos skrebučiai	Grilio grotelės	4	250	1 ... 4

Rekomenduojama pakaitinti 5 minutes visą keptą maistą.
Paverskite maisto gabalėlius po 1/2 viso kepimo laiko.

7 Priežiūra ir valymas

7.1 Bendroji valymo informacija

Bendrojo pobūdžio perspėjimai

- Prieš valydami produktą palaukite, kol jis atvės. Karšti paviršiai gali nudeginti!
- Nenaudokite valiklio tiesiogiai ant karštų paviršių. Tai gali sukelti negrįžtamas dėmes.
- Gaminį reikia kruopščiai išvalomas ir išdžiovinamas po kiekvienos operacijos. Taigi maisto likučiai lengvai valomi, o vėliau vėl naudojant produktą šie likučiai nedegs. Todėl prietaiso tarnavimo laikas pailgėja, o dažnai išskylančios problemos sutrumpėja.
- Valydami nenaudokite garų valymo priemonių.
- Kai kurie plovikliai ar valymo priemonės pažeidžia paviršių. Netinkamos valymo priemonės yra: balikliai, valymo priemonės, kurių sudėtyje yra amoniako, rūgštis ar chlorido, valymo garais produktai, kalkių šalinimo priemonės, dėmių ir rūdžių valikliai, abrazyvinės valymo priemonės (grietinėlės valikliai, šveitimo milteliai, šveitimo kremas, abrazyvinis ir įbrėžiamas šveitiklis, viela, kempinės, valymo šluostės, kuriose yra nešvarumų ir ploviklio likučių).
- Valant po kiekvieno naudojimo nereikia specialių valymo priemonių. Prietaisą išvalykite indų plovikliu, šiltu vandeniu ir minkšta šluoste arba kempine ir nusauskite sausa šluoste.

- Būtinai visiškai nušluostykite likusį skystį po valymo ir nedelsdami nuvalykite maisto pusrą, išsiliejusį gaminant maistą.
- Neplaukite jokių prietaiso dalių indaplovėje, nebent vartotojo vadove nurodyta kitaip.

„Inox“ - nerūdijančio plieno paviršiai

- Nenaudokite rūgštinių arba chloro turinčių valymo priemonių nerūdijančio - inoksinio plieno paviršiams ir rankenoms valyti.
- Nerūdijančio - inokso paviršiaus spalva laikui bėgant gali pasikeisti. Tai yra normalu. Po kiekvienos operacijos nuvalykite nerūdijančiam arba inoksiniam paviršiui tinkamu plovikliu.
- Valykite minkšta muilina šluoste ir skystu (nesupakuotu) plovikliu, skirtu inokso paviršiams, atsargiai šluostydami viena kryptimi.
- Kalkių, aliejaus, krakmolo, pieno ir baltymų dėmes nuo stiklo ir inox paviršių pašalinkite nedelsiant, nelaukdami. Per ilgą laiką dėmės gali rūdyti.
- Ant paviršiaus užpurkštus/užteptus valiklius reikia nuvalyti nedelsiant. Ant paviršiaus likę abrazyviniai valikliai sukelia paviršių baltumą.

Emaliuoti paviršiai

- Panaudoję nuvalykite emalio paviršius indų plovikliu, šiltu vandeniu ir minkšta šluoste arba kempine ir nusauskite sausa šluoste.

- Jei jūsų gaminyje yra paprasto valymo garais funkcija, galite lengvai valyti garais, kad išvengtumėte nedidelio ilgalaikio nešvarumo. (Žr. "Paprastas valymas garais [► 78]").
- Sunkioms dėmėms pašalinti, gali būti naudojamas orkaitės ir grotelių valiklis rekomenduojamas jūsų prietaiso prekiniu ženklo internetiniame puslapyje, bei nebraižantis šveistukas. Nenaudokite išorinio orkaitės valiklio.
- Prieš valydami kepimo vietą, orkaitė turi atvėsti. Valant karštus paviršius kyla gaisro pavojus ir žala emaliniu paviršiumi.

Kataliziniai paviršiai

- Šoninės sienos maisto ruošimo zonoje gali būti padengtos tik emalinėmis arba katalizinėmis sienelėmis. Jis skiriasi priklausomai nuo modelio.
- Katalizinės sienos turi šviesiai matinį ir akytą paviršių. Katalizinių orkaitės sienelių valyti negalima.
- Kataliziniai paviršiai sugeria alyvą dėl savo akytos struktūros ir pradeda šviesti, kai paviršius prisotintas alyva, šiuo atveju rekomenduojama pakeisti dalis.

Stiklo paviršiai

- Valydami stiklo paviršius nenaudokite kietųjų metalų grandiklių ir abrazyvinių valymo medžiagų. Jie gali pažeisti stiklo paviršių.
- Valykite prietaisą indų plovikliu, šiltu vandeniu ir minkšta mikropluošto šluoste stikliniams paviršiams arba kempine ir nusauskite sausa šluoste.
- Jei po valymo lieka ploviklio likučių, nušluostykite šaltu vandeniu ir nusauskite sausa mikropluošto šluoste. Skalbiklio likučiai kitą kartą gali pažeisti stiklo paviršių.
- Ant stiklo paviršiaus išdžiovintų likučių jokių būdų negalima nulupti dantytais peiliais, vieline vata ar panašiais braižymo įrankiais.
- Kalcio dėmės (geltonas dėmės) nuo stiklo paviršiaus galite pašalinti parduodama nuriėbalinimo priemone, pvz., actu arba citrinų sultimis.

- Jei paviršius labai nešvarus, užtepkite valymo priemonės ant nešvaraus paviršiaus kempine ir palaukite kurį laiką, kad valiklis suveiktų tinkamai. Tada nuvalykite stiklinį paviršių drėgna šluoste.
- Spalvos pakitimai ir dėmės ant stiklo paviršiaus yra normalūs, o ne defektai.

Plastikinės dalys ir dažyti paviršiai

- Plastikines dalis ir nudažytus paviršius valykite indų plovikliu, šiltu vandeniu ir minkšta šluoste arba kempine ir nusauskite sausa šluoste.
- Nenaudokite kietųjų metalų grandiklių ir abrazyvinių valiklių. Jie gali pažeisti paviršius.
- Užtikrinkite, kad prietaiso komponentų jungtys neliktų drėgnos ir su plovikliu. Priešingu atveju ant šių jungčių gali atsirasti korozija.

7.2 Valymo Priedai

Nedėkite gaminio priedų į indaplovę, nebent vartotojo vadove nurodyta kitaip.

7.3 Valdymo Skydo Valymas

- Valydami valdymo skydelius su rankenėlėmis, nuvalykite skydelį ir rankenėles drėgna minkšta šluoste ir nusauskite sausa šluoste. Nenuimkite po skydeliu esančių rankenėlių ir tarpiklių. Gali būti pažeistas valdymo pultas ir rankenėlės.
- Valydami inokso plokštes rankenėlėmis, aplink rankenėles nenaudokite inokso valiklių. Aplink rankenėlę esančius indikatorius galima ištrinti.
- Jutiklinius valdymo skydelius valykite drėgna minkšta šluoste ir nusauskite sausa šluoste. Jei jūsų gaminyje yra klaviatūros užrakto funkcija, prieš valydami valdymo skydelį nustatykite klaviatūros užraktą. Priešingu atveju klavišai gali būti aptinkami netinkamai.

7.4 orkaitės vidaus (kepimo vietos) valymas

Atlikite valymo veiksmus, aprašytus skyriuje „Bendroji informacija apie valymą“, atsižvelgdami į orkaitės paviršiaus tipą.

Orkaitės šoninių sienelių valymas

Šoninės sienos maisto ruošimo zonoje gali būti padengtos tik emalinėmis arba katalizinėmis sienelėmis. Jis skiriasi priklausomai nuo modelio. Jei yra katalizinė siena, informacijos žr. „Katalizinės sienos“ skyriuje.

Jei gaminyje pagamintas pagal vielos lentynos modelį, prieš valydami šonines sienas nuimkite vielos lentynas. Tada atlikite valymą, kaip aprašyta skyriuje „Bendroji informacija apie valymą“, atsižvelgdami į šoninės sienelės paviršiaus tipą.

Šoninės vielos lentynų nuėmimas:

1. Traukdami už šoninės sienelės priešinga kryptimi, nuimkite vielos lentynos priekį.
2. Patraukite vielos lentynėlę į save, kad ją visiškai ištrauktumėte.

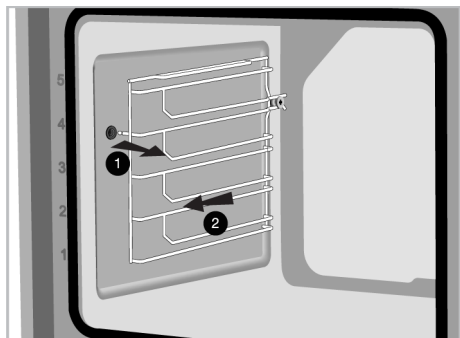

3. Norint vėl uždėti lentynas, jas nuimant taikytos procedūros turi būti pakartotos atitinkamai nuo galo iki pradžios.

Orkaitės dugne esančio vandens baseino valymas

Atsižvelgiant į tai, kaip dažnai atliekamos garų valymo operacijos, dažnio ir sunaudoto vandens kiekio, orkaitės pagrindo vandens baseine gali atsirasti kalkių.

Norėdami lengvai pašalinti kalkes, kurios gali atsirasti orkaitės dugne esančiame vandens baseine po gaminimo garais, kas 2 ar 3 kartus:

1. Į orkaitės dugne esantį vandens baseiną įpilkite 350 cc balto acto (acto rūgštingumas neturi viršyti 6%).

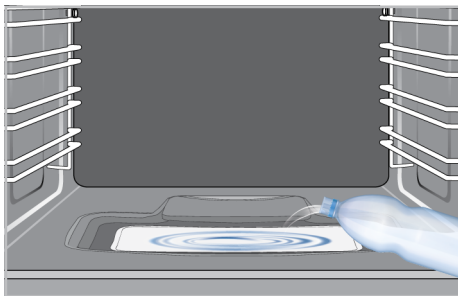

2. Palaukite mažiausiai 30 minučių, kad actas kambario temperatūroje ištirpdytų kalkių likučius.
3. Vandens baseiną nuvalykite minkšta drėgna šluoste ar sausu skudurėliu.



Nenaudokite valymo priemonių, turinčių rūgščių ar chloridų orkaitės dugne esančiam vandens baseinui valyti. Nenuvalykite kalkių, kurios gali susidaryti vandens baseine ant orkaitės pagrindo. Priešingu atveju gaminio pagrindas bus pažeistas.

Siekiant padidinti kalkių šalinimo vandens baseine efektyvumą, be aukščiau nurodytų kalkių šalinimo veiksmų, kas 10 naudojimo būdų:

Pasirinkite veikimo funkciją, kurioje įjungtas apatinis šildytuvas, ir įjunkite orkaitę 100 °C temperatūroje 2–3 minutes. Tada išjunkite orkaitę ir įpurškite orkaitės bei grilio valiklio, rekomenduojamo jūsų gaminio prekės ženkle svetainėje, į vandens telkinį ant orkaitės grindų ir palikite 5 minutėms. Po 5 minučių drėgna mikropluošto šluoste nuvalykite vandens telkinį ant orkaitės grindų ir nusausinkite.

7.5 Paprastas valymas garais

Tai leidžia lengvai išvalyti nešvarumus (ilgai neliekančius), kuriuos suminkština orkaitės viduje esantys garai ir orkaitės vidiniuose paviršiuose kondensuojasi vandens lašeliai.

1. Išimkite visus orkaitės viduje esančius priedus.
2. Paspauskite vandens rezervuarą ant orkaitės valdymo skydelio ir išimkite rezervuarą iš angos. Užpildykite rezervuarą 200 ml vandens.



Nenaudokite distiliuoto arba filtruoto vandens. Naudokite tik paruoštą vandenį. Vietoj vandens nenaudokite degių, alkoholinių ar kietųjų dalelių tirpalų.

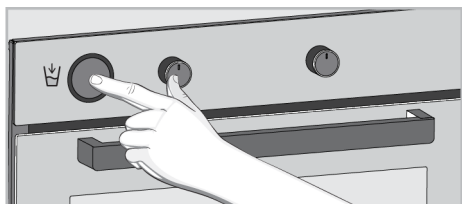

3. Įdėkite vandens rezervuarą į jo angą ir stumkite. Vanduo pradeda užpildyti baseiną, esantį prie krosnies grindų.
4. Nustatykite orkaitę į lengvo valymo garais režimą ir leiskite jai veikti 100 ° C temperatūroje 20 minutes.

Nedelsdami atidarykite dureles ir drėgna kempine arba šluoste nuvalykite orkaitės vidų. Atidarius dureles išsiskirs garai. Tai gali kelti nudegimų pavojų. Būkite atsargūs atidarydami dureles.

Dėl sunkiai įsisenėjusių nešvarumų nuvalykite gaminį indų plovikliu, šiltu vandeniu ir minkšta šluoste arba kempine ir nusauskite sausu skudurėliu.



Naudojant lengvo valymo garais funkciją, tikimasi, kad pridėtas vanduo išgaruos ir kondensuos orkaitės viduje ir orkaitės durelėse, kad sušvelnintų orkaitėje susidariusius lengvus nešvarumus. Atidarius orkaitės dureles, ant orkaitės durelių susidaręs kondensatas gali lašėti. Kai tik atidarysite orkaitės dureles, nuvalykite kondensatą.

(Gali skirtis priklausomai nuo gaminio modelio. Jis gali būti nepasiekiamas jūsų produkte.) Po orkaitės viduje esančio kondensato baseino kanale po orkaite gali susidaryti bala arba atsirasti drėgmė. Po naudojimo nuvalykite šį baseino kanalą drėgna šluoste ir nusauskite.



7.6 Orkaitės Durelių Valymas

Galite išimti orkaitės duris ir durų akinius, kad juos išvalytumėte. Kaip išimti duris ir langus, paaiškinta skyriuose "**Orkaitės durelių nuėmimas**" and "**Vidinių durų stiklų nuėmimas**". Nuėmę vidinius durelių stiklus, nuvalykite juos indų plovikliu, šiltu vandeniu ir minkšta šluoste arba kempine ir nusauskite sausa šluoste. Jei ant orkaitės stiklo gali susidaryti kalkių likučių, nuvalykite stiklą actu ir nuplaukite.



orkaitės durims ir stiklui valyti nenaudokite šiurkščių abrazyvinių valiklių, metalinių grandiklių, vielinės vatos ar baliklių.

Orkaitės durelių išėmimas

1. Atidarykite orkaitės dureles.
2. Atidarykite spaustukus priekinių durelių vyrių lizde dešinėje ir kairėje, stumdami žemyn, kaip parodyta paveikslėlyje.
3. Priklausomai nuo gaminio modelio, vyrių tipai skiriasi (A), (B), (C). Toliau pateiktuose paveikslėliuose parodyta, kaip atidaryti kiekvieno tipo vyrius.
4. (A) tipo vyriai yra įprastų durų tipų.

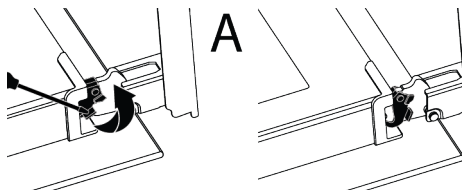

5. (B) tipo vyriai yra minkštai užsidarančių durų tipų.

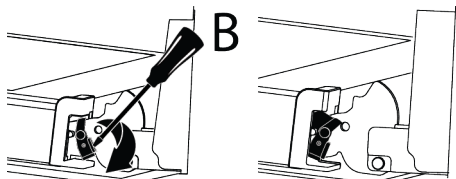

6. (C) tipo vyriai yra minkštai atidaromų/ uždarančių durų tipų.

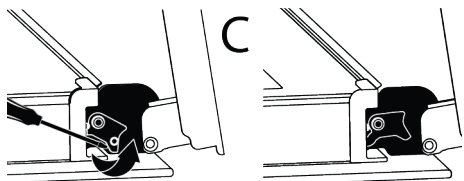

7. Perkelkite orkaitės dureles į pusiau atidarytą padėtį.

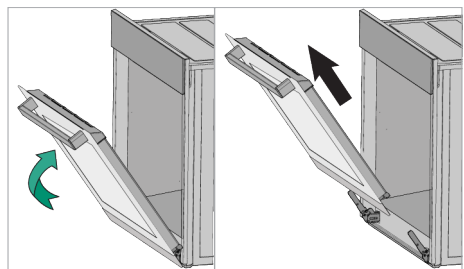

8. Patraukite išimtas dureles į viršų, kad atlaisvintumėte jas nuo dešiniojo ir kairiojo vyrių, ir nuimkite.

i Norint vėl uždėti dureles, jas nuimant taikytos procedūros turi būti pakartotos atitinkamai nuo galo iki pradžios. Montuodami dureles būtinai uždarykite lanksto lizdo spaustukus.

7.7 Vidinio Orkaitės Durelių Stiklo Nuėmimas

Vidinį gaminio priekinių durelių stiklą galima išimti ir išvalyti.

1. Atidarykite orkaitės dureles.
2. Patraukite prie priekinių durelių viršutinės dalies pritvirtintą plastikinį komponentą į save vienu metu spausdami slėgio taškus abiejose komponento pusėse ir jį nuimkite.

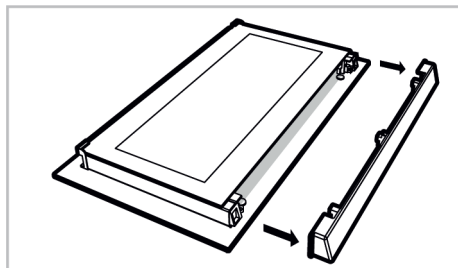
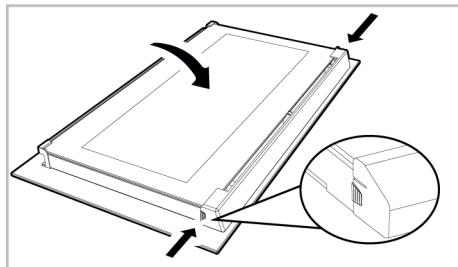

3. Kaip parodyta paveikslėlyje, švelniai pakelkite vidinį stiklą (1) link "A" tada nuimkite jį traukdami link "B".

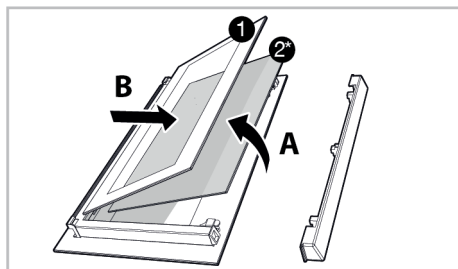

1 Vidinis stiklas

2* Vidinis stiklas (Jis gali būti nepasiekiamas jūsų produkte)

4. Jei jūsų gaminyje turi vidinį stiklą (2), pakartokite tą pačią procedūrą, kad jį nuimtumėte (2).
5. Pirmasis dūrelių pergrupavimo veiksmas yra vidinio stiklo (2) surinkimas. Padėkite nuožulnų stiklo kraštą, kad pasiektumėte nuožulnų plastikinės angos kraštą. (Jei jūsų gaminyje turi vidinį stiklą). Vidinis stiklas (2) turi būti pritvirtintas prie plastikinės angos, esančios arčiausiai vidinio stiklo (1).
6. Surinkdami vidinį stiklą (1) atkreipkite dėmesį, kad išspausdintą stiklo pusę padėtumėte ant vidinio stiklo. Labai svarbu uždėti apatinius vidinio stiklo (1) kampus, kad jie atitiktų apatinę plastikines angas.
7. Stumkite plastikinį komponentą link rėmo, kol išgirsite "spragtelėjimą".

7.8 Orkaitės Lempos Valymas

Jei kepimo vietoje esančios orkaitės lempos stiklinės dūrelės suteptos, nuvalykite jas indų plovikliu, šiltu vandeniu ir minkšta šluoste arba kempine ir nusausinkite sausa šluoste. Sugedus orkaitės lempai, galite pakeisti orkaitės lempą vadovaudamiesi tolesniais skyriais.

Orkaitės lemputės keitimas

Bendrojo pobūdžio perspėjimai

- Kad išvengtumėte elektros smūgio pavojaus, prieš keisdami orkaitės lempą atjunkite gaminį ir palaukite, kol orkaitė atvės. Karšti paviršiai gali nudeginti!
- Šią orkaitę maitina kaitrinė lempa, kurios galia mažesnė nei 40 W, mažesnė nei 60 mm aukščio, mažesnė nei 30 mm skersmens, arba halogeninė lempa su G9 lizdais, kurios galia mažesnė nei 60 W. Lempos tinkamos naudoti aukštesnėje nei 300 °C temperatūroje. Orkaitės lemputes galite įsigyti iš įgaliotųjų servisų arba licencijuotų technikų. Šiame gaminyje yra G energijos klasės lempa.
- Žibinto padėtis gali skirtis nuo pavaizduotosios paveikslėlyje.

- Šiame gaminyje naudojama lempa netinkama naudoti namų patalpoms apšviesti. Šios lempos paskirtis - padėti naudotojui pamatyti maisto produktus.
- Šiame gaminyje naudojamos lempos turi atlaikyti ekstremalias fizines sąlygas, pvz., aukštesnę kaip 50 °C temperatūrą.

Jei orkaitėje yra apvali lemputė,

1. Atjunkite gaminį nuo elektros tinklo.
2. Nuimkite lemputės gaubtelį sukdami jį prieš laikrodžio rodyklę.

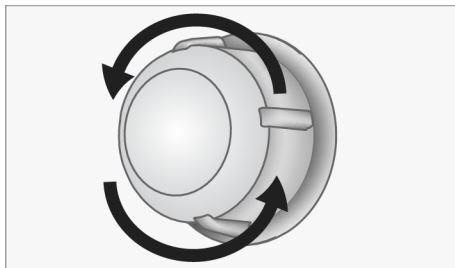

3. Jei jūsų orkaitės lempos tipas (A) parodytas toliau pateiktame paveikslėlyje, pasukite orkaitės lempą, kaip parodyta paveikslėlyje, ir pakeiskite ją nauja. Jei tai (B) tipo modelis, ištraukite jį, kaip parodyta paveikslėlyje, ir pakeiskite nauju.

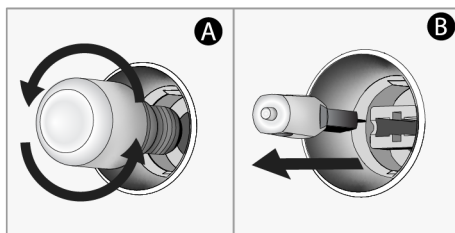

4. Vėl uždėkite stiklo gaubtelį.
- Jei orkaitėje įrengta kvadratinė lempa,**
1. Atjunkite gaminį nuo elektros tinklo.
 2. Nuimkite vielines lentynas pagal aprašymą.

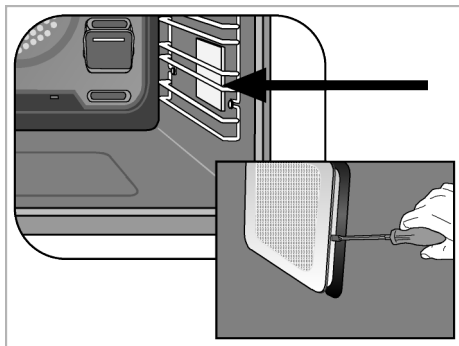

3. Atsuktuvu pakelkite apsauginį lempos stiklo dangtelį. Pirmiausia išsukite varžtą, jei ant gaminio kvadratinės lempos yra varžtas.

4. Jei jūsų orkaitės lempos tipas (A) parodytas toliau pateiktame paveikslėlyje, pasukite orkaitės lempą, kaip parodyta paveikslėlyje, ir pakeiskite ją nauja. Jei tai (B) tipo modelis, ištraukite ją, kaip parodyta paveikslėlyje, ir pakeiskite nauja.

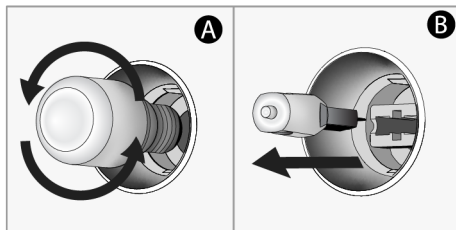

5. Vėl uždėkite stiklinį dangtį ir vielines lentynas.

8 Problemų sprendimas

Jei problema išlieka po to, kai vykdote šiame skyriuje pateiktas instrukcijas, susisiekite su pardavėju arba įgaliotuoju aptarnavimo centru. Niekada nebandykite taisyti gaminio patys.

Orkaitėi veikiant sklinda garai.

- Normalu, kad veikimo metu matosi garai. >>> Tai nėra klaida.

Gaminant atsiranda vandens lašelių

- Virimo metu susidarę garai kondensuojasi, kai liečiasi su šaltais gaminio paviršiais ir gali susidaryti vandens lašelių. >>> Tai nėra klaida.

Gaminiui šylant ir vėsstant girdimi metalo garsai.

- Metalinės dalys gali išsiplėsti ir kaitinant gali skleisti garsus. >>> Tai nėra klaida.

Produktas neveikia.

- Saugiklis gali būti sugedęs arba perdegęs. >>> Patikrinkite saugiklius saugiklių dėžutėje. Jei reikia, pakeiskite juos arba suaktyvinkite iš naujo.
- Prietaisas negali būti prijungtas prie (įžeminto) lizdo. >>> Patikrinkite, ar prietaisas įjungtas į elektros lizdą.

- (Jei jūsų prietaise yra laikmatis) Valdymo skydelio klavišai neveikia. >>> Jei jūsų gaminyje yra klavišų užraktas, klavišų užraktas gali būti įjungtas, išjunkite klavišų užraktą.

Orkaitės lemputė nedega.

- Gali būti sugedusi orkaitės lemputė. >>> Pakeiskite orkaitės lemputę.
- Nėra elektros. >>> Įsitikinkite, kad maitinimo tinklas veikia, ir patikrinkite saugiklius saugiklių dėžutėje. Jei reikia, pakeiskite saugiklius arba vėl juos įjunkite.

Orkaitė nešildo.

- Orkaitėje gali būti nenustatyta tam tikra kepimo funkcija ir (arba) temperatūra. >>> Orkaitėje nustatykite tam tikrą kepimo funkciją ir (arba) temperatūrą.
- Modeliuose su laikmačiu laikas nenustatytas. >>> Nustatykite laiką.
- Nėra elektros. >>> Įsitikinkite, kad maitinimo tinklas veikia, ir patikrinkite saugiklius saugiklių dėžutėje. Jei reikia, pakeiskite saugiklius arba vėl juos įjunkite.

(Modeliams su laikmačiu) Laikmačio ekranas mirksi arba laikmačio simbolis paliekamas atidarytas.

- Anksčiau buvo dingęs maitinimas. >>> Nustatykite laiką / Išjunkite gaminio funkcijų rankenėles ir vėl perjunkite į norimą padėtį.

