

beko

Asciugatrice

Manuale Utente

Sèche-linge

Manuel d'utilisation



TR710

2960313828/ IT/ FR/ / 27.05.24 12:02

1Vi invitiamo a leggere questa guida!









Caro cliente,

Grazie per aver scelto un prodotto Beko . Ci auguriamo che possa ottenere la massima efficienza da questo prodotto che è stato realizzato con alta qualità e tecnologia all'avanguardia. Assicurarsi di leggere e comprendere interamente questa guida e la documentazione supplementare prima di utilizzare il prodotto.

Osservare tutte le avvertenze e le informazioni qui contenute. In questo modo sarà possibile proteggere sia voi che il vostro prodotto da potenziali danni.

Conservare il manuale utente. Qualora il prodotto venga ceduto a terzi, consegnare anche questo manuale.

Simboli nel manuale utente e sulla macchina:

	Pericolo che può causare morte o lesioni.
	Leggere il manuale utente.
	Informazioni importanti e suggerimenti utili sull'utilizzo.
	Materiale infiammabile, avviso pericolo di incendio.
	Attenzione al pericolo di radiazioni UV.
	L'imballaggio del prodotto è fatto di materiali riciclabili, in conformità con la Normativa Ambientale Nazionale.
	Attenzione alle superfici calde.
	Attenzione al pericolo elettrico.
AVVISO	Pericolo che può causare danni materiali al prodotto o all'area circostante.

Questo prodotto è stato realizzato in strutture moderne e rispettose dell'ambiente, senza danneggiare la natura.

1 Vi invitiamo a leggere questa guida!	2	8.4 Cosa fare per il risparmio energetico.....	18
2 Istruzioni per la sicurezza	4	8.5 Capacità di carico corretta.....	19
2.1 Uso previsto.....	4	9 Funzionamento del prodotto	20
2.2 Sicurezza dei bambini, delle persone vulnerabili e degli animali domestici	4	9.1 Pannello di controllo.....	20
2.3 Sicurezza elettrica.....	5	9.2 Simboli.....	21
2.4 Sicurezza durante il trasporto	6	9.3 Preparazione dell'asciugatrice.....	21
2.5 Sicurezza durante l'installazione..	6	9.4 Selezione programma e schema del consumo.....	22
2.6 Sicurezza durante l'utilizzo	8	9.5 Funzioni ausiliarie.....	24
2.7 Sicurezza durante la manutenzione e pulizia	10	9.6 Indicatori di avviso.....	25
2.8 Sicurezza illuminazione	11	9.7 Avvio del programma	26
3 Istruzioni per l'ambiente	11	9.8 Blocco bambini	26
3.1 Rispetto dei regolamenti RAEE e smaltimento dei rifiuti	11	9.9 Modifica del programma dopo che è stato avviato.....	26
3.2 Informazioni per l'imballaggio	11	9.10 Cancellazione del programma	27
3.3 Conformità alle norme e informazioni sui test Dichiarazione di conformità UE.....	12	9.11 Fine del programma	27
4 Specifiche tecniche	13	9.12 Caratteristica odore.....	27
5 Aspetto generale	14	9.13 Funzione HomeWhiz.....	27
5.1 Fornitura.....	14	9.14 Descrizione generale dei cicli a vapore.....	29
6 Primo utilizzo	15	10 Manutenzione e pulizia	30
7 Installazione	15	10.1 Filtri in fibra (filtri interni ed esterni) / Pulizia della superficie interna dell'oblò di caricamento	30
7.1 Posto giusto per l'installazione	15	10.2 Pulire il sensore	31
7.2 Rimozione del gruppo di sicurezza usato per la spedizione del prodotto	16	10.3 Svuotare il serbatoio dell'acqua....	32
7.3 Collegare il tubo di scarico dell'acqua per i prodotti a vapore.	16	10.4 Pulire il condensatore.....	32
7.4 Regolazione dei piedini	17	11 Risoluzione dei problemi	35
7.5 Spostare l'asciugatrice.....	17	12 Voucher informazioni sul prodotto	38
7.6 Avvisi relativi al rumore.....	17		
7.7 Sostituzione della lampadina	17		
8 Preparazione	18		
8.1 Bucato adatto per l'asciugatura in asciugatrice	18		
8.2 Biancheria non adatta per l'asciugatura in asciugatrice	18		
8.3 Preparare il bucato da asciugare .	18		

2 Istruzioni per la sicurezza

- Questa sezione include le informazioni necessarie ad evitare il rischio di lesioni personali o danni materiali. La nostra azienda non è da ritenersi responsabile per il verificarsi di danni causati dall'inosservanza delle presenti istruzioni.
- Far eseguire sempre i lavori di installazione e riparazione dal produttore, da un centro assistenza autorizzato o da una persona indicata dall'importatore
- Utilizzare solo ricambi e accessori originali.
- Non riparare o sostituire alcun componente del prodotto a meno che non sia chiaramente specificato nel manuale utente.
- Non apportare modifiche tecniche al prodotto.

2.1 Uso previsto

- Il prodotto è progettato unicamente per uso domestico. Non è stato pensato per un uso di tipo commerciale.
- Il prodotto non è stato pensato per essere usato all'esterno.
- Non installare o far funzionare il prodotto dove il congelamento è una possibilità e/o dove può essere vulnerabile agli ele-

menti esterni. L'acqua congelata nella pompa o nei tubi può causare danni.

- Il prodotto può essere utilizzato solo per asciugare e ventilare il bucato che è lavato con acqua e asciugatrice in modo sicuro.

2.2 Sicurezza dei bambini, delle persone vulnerabili e degli animali domestici

- Questo prodotto può essere utilizzato da bambini dagli 8 anni in su e da persone con capacità fisiche, sensoriali o mentali limitate o prive di esperienza e conoscenza se sono sotto supervisione o hanno ricevuto istruzioni sull'uso sicuro del prodotto e sui pericoli ad esso connessi. I bambini non devono manomettere l'apparecchiatura. Le operazioni di pulizia e la manutenzione non devono essere eseguite dai bambini a meno che non siano sorvegliati.
- I bambini di età inferiore ai 3 anni devono essere tenuti lontani dal prodotto a meno che non siano costantemente sorvegliati.

- I dispositivi elettrici sono pericolosi per i bambini e gli animali domestici. I bambini e gli animali domestici non devono giocare con il prodotto, salirci sopra o entrare al suo interno.
 - Tenere l'oblò del prodotto chiuso anche quando non è in funzione.
 - Le operazioni di pulizia e di manutenzione da parte dell'utente non devono essere eseguite dai bambini, a meno che non siano sorvegliati.
 - Tenere i materiali di imballaggio lontano dalla portata dei bambini. Sussiste un rischio di lesioni e soffocamento.
 - Tenere lontano dai bambini tutti gli additivi usati con il prodotto.
 - Prima di smaltire il prodotto, tagliare il cavo di alimentazione e distruggere l'oblò di caricamento per la sicurezza dei bambini.
- assistenza autorizzato o dall'importatore al fine di evitare potenziali pericoli.
 - Non infilare il cavo di alimentazione sotto il prodotto o sul retro del prodotto. Non appoggiare oggetti pesanti sul cavo di alimentazione.
 - Il cavo di alimentazione non deve essere attorcigliato, schiacciato e non deve entrare in contatto con nessuna fonte di calore.
 - Non utilizzare prolunghe, multiprese o adattatori per azionare il prodotto.
 - Il prodotto non deve essere alimentato tramite un interruttore esterno come ad esempio un timer. Non deve inoltre essere collegato ad un circuito che viene regolarmente aperto e chiuso servendosi di un utensile.
 - La spina deve essere facilmente accessibile. Se ciò non è possibile, sull'impianto elettrico deve essere disponibile un meccanismo che soddisfi la regolamentazione in ambito elettrico e che scolleghi tutti i terminali dalla rete elettrica (fusibile, interruttore, interruttore principale, ecc.).
 - Non toccare la spina con le mani bagnate.

2.3 Sicurezza elettrica

- Il prodotto non deve essere collegato durante le operazioni di installazione, manutenzione, pulizia, riparazione e trasporto.
- Se il cavo di alimentazione è danneggiato, deve essere sostituito da una persona indicata dal produttore, da un centro

- Quando si scollega l'apparecchio, non tenere in mano il cavo di alimentazione, ma la spina.

2.4 Sicurezza durante il trasporto

- Scollegare il prodotto, svuotare il serbatoio dell'acqua e, se presenti, rimuovere le connessioni di scarico dell'acqua prima del trasporto.
- Il prodotto è pesante, non maneggiarlo da soli.
- Adottare le dovute precauzioni contro i rischi di caduta e ribaltamento del prodotto. Non far cadere il prodotto durante il trasporto.
- Non usare le parti sporgenti del prodotto (come ad esempio l'oblò di caricamento) per spostare il prodotto stesso.
- Spostare il prodotto in posizione verticale. Se non può essere spostato in posizione verticale, trasportarlo inclinandolo sul lato destro guardandolo da davanti.

2.5 Sicurezza durante l'installazione

- Per preparare il prodotto all'installazione, assicurarsi che l'impianto elettrico e lo scarico dell'acqua siano corretti controllando le informazioni indi-

cate nel manuale d'uso. Se il prodotto non è adatto all'installazione, contattare un elettricista e un idraulico qualificati per riorganizzare le utenze secondo necessità. Queste operazioni sono a carico del cliente.

- Questo prodotto è progettato per essere utilizzato ad altitudini fino a 2000 metri sul livello del mare.
- Controllare che non vi siano danni al prodotto prima di installarlo. Non far installare il prodotto se è danneggiato.
- Non rimuovere i piedini regolabili.
- Posizionare il prodotto su una superficie pulita, piana e resistente con l'aiuto dei piedini regolabili.
- Lo spazio tra il prodotto e il pavimento non deve essere ridotto da materiali quali ad esempio tappeti, pezzi di legno e fasce. I fori di ventilazione sotto alla base del prodotto non devono essere ostruiti da un tappeto.
- Il prodotto deve essere installato in modo tale da non ostruire i fori di ventilazione.
- Installare il prodotto in un ambiente privo di polvere e dotato di una buona ventilazione.

- Non installare il prodotto in prossimità di materiali infiammabili ed esplosivi e non tenere materiali infiammabili ed esplosivi vicino al prodotto quando è in funzione.
- Il prodotto non deve essere installato dietro ad una porta, una porta scorrevole dove l'oblò di caricamento non può essere completamente aperto, oppure dietro a una porta incernierata dove la cerniera del prodotto è rivolta verso le cerniere della porta.
- Installare il prodotto in un luogo in cui la manutenzione periodica e la pulizia possano essere fatte in modo facile.
- Posizionare il prodotto con la superficie posteriore rivolta verso la parete. (Per i modelli con riscaldamento).
- Mentre si posiziona il prodotto, assicurarsi che la parete posteriore non entri in contatto con nessuna sporgenza (un rubinetto dell'acqua, una presa elettrica, ecc.).
- Posizionare il prodotto lasciando almeno 1 cm di spazio tra il prodotto e i bordi del mobile.
- Seguire le indicazioni per il collegamento del condotto specificate nel manuale. (per i modelli con condotto).
- L'aria di scarico non deve essere diretta verso il condotto che viene utilizzato per scaricare i fumi dei dispositivi che consumano gas o altri combustibili. (per i modelli con condotto).
- Il tubo di ventilazione non deve essere collegato ad una stufa o a una canna fumaria. (per i modelli con condotto).
- Collegare il prodotto a una presa con messa a terra protetta da un fusibile appropriato in linea con il tipo e i tassi di corrente specificati. Chiedere a un elettricista esperto di impostare i dispositivi di messa a terra. Non utilizzare il prodotto senza una messa a terra conforme alle normative regionali/nazionali.
- Collegare il prodotto a una presa con messa a terra conforme ai valori di tensione, corrente e frequenza specificati nella targhetta di identificazione.
- Non collegare il prodotto a prese allentate, rotte, sporche o piene di grasso, o a prese che fuoriescono dalla mascherina o prese che sono a rischio di contatto con l'acqua.

- Sarà necessario usare il nuovo set di tubi forniti con il prodotto. Non riutilizzare set di tubi vecchi. Non collegare attacchi ai tubi.
- Posizionare il cavo di alimentazione e i tubi flessibili in modo tale che non ci sia rischio di inciampare.
- Assicurarsi che il tubo non scivoli o si pieghi se si scarica direttamente l'acqua dal bucato generata dalla condensazione dell'umidità. In caso contrario, possono verificarsi problemi di perdite di acqua.
- Non lavare l'asciugatrice con il tubo.
- Per utilizzare il prodotto sopra ad una lavatrice, è necessario utilizzare un'apertura di fissaggio tra due prodotti. Far installare l'apertura di fissaggio dal produttore, da un centro assistenza autorizzato o da una persona indicata dall'importatore.
- Non utilizzare il prodotto senza fissarlo al pavimento, ad esempio su un tavolo o all'interno di un armadio. Se utilizzato senza fissaggio, può spostarsi e cadere nel tempo, danneggiando persone o cose che sono nelle vicinanze. Il piano portante deve essere solido e stabile.
- Quando il prodotto viene posizionato sulla lavatrice, il loro peso combinato (quando sono pieni) potrebbe essere di circa 180 kg. Posizionare i prodotti su un pavimento robusto in grado di supportare una quantità di carico adeguata.
- La lavatrice non può essere messa sopra all'asciugatrice.

Tavolo di installazione adatto per lavatrice e asciugatrice	
Tipo di kit di connessione	Dimensioni profondità (DM: Asciugatura, WM: Lavatrice)
Plastica - 54/60 cm con/senza arco	60cm DM --> WM≥50 cm / 54 cm DM --> WM>45 cm
Plastica - 46 cm con/senza arco	46 cm DM --> WM≥54 cm
Con ripiani - 60 cm	60cm DM --> WM≥50cm
Con ripiani - 54cm	54cm DM --> WM>45cm

2.6 Sicurezza durante l'utilizzo

- Il peso massimo del bucato asciutto prima del lavaggio è specificato nella sezione "Specifiche tecniche".
- Non asciugare i capi non lavati nell'asciugatrice.
- Non lavare a macchina indumenti asciutti esposti a sostanze come olio, acetone, alcol, petrolio, cherosene, smacchiatori, trementina, olio per massaggi, esplosivi e combu-

- stibili, cera d'api e solventi per cera d'api, anche se sono stati lavati.
- Se vengono utilizzati prodotti chimici industriali per la pulizia, l'asciugatrice non deve essere utilizzata.
 - Usare ammorbidente o prodotti simili come indicato nelle istruzioni dell'ammorbidente.
 - La schiuma di gomma (schiuma di lattice), le cuffiette per la doccia, i tessuti resistenti all'acqua, i materiali e i vestiti con supporto in gomma, i cuscini con imbottiture in schiuma di gomma non devono essere asciugati in una asciugatrice.
 - Filati e lanugine che penzolano dalle parti riempite e danneggiate possono disperdersi nella macchina e danneggiarla durante il processo di asciugatura. Controlla le cuciture del bucato che si sta per asciugare.
 - Gli articoli con lacca per capelli, residui di prodotti per capelli o materiali simili non devono essere asciugati in una asciugatrice.
 - Svuotare le tasche dei vestiti e rimuovere oggetti come fiammiferi e accendini.
 - Non arrestare l'asciugatrice prima del completamento del ciclo di asciugatura se non si è in grado di estrarre rapidamente tutti i capi e disporli in modo tale da dissipare il calore.
 - L'ultima parte del ciclo di asciugatura avviene senza riscaldamento (ciclo di raffreddamento) al fine di garantire che gli articoli vengano tenuti a una temperatura che non li danneggi.
 - Gli ammorbidenti per il bucato o prodotti simili devono essere usati in linea con le istruzioni dell'ammorbidente per il bucato.
 - Non utilizzare l'asciugatrice senza il filtro in fibra.
 - Non permettere l'accumulo di fibre intorno all'asciugatrice.
 - Non azionare l'asciugatrice con un filtro in fibra danneggiato. In caso contrario, la macchina potrebbe essere danneggiata dalla lanugine raccolta e le prestazioni di asciugatura della macchina potrebbero essere compromesse.
 - Pulire i filtri in fibra dopo ogni processo di asciugatura.
 - Dopo aver lavato i filtri in fibra, asciugarli. Non utilizzare filtri bagnati.

- Per evitare il ritorno di fiamma del gas nell'ambiente in cui si usano dispositivi che consumano altri combustibili, comprese le fiamme libere, è necessario prevedere una ventilazione adeguata (per i modelli con condotto).
- Non utilizzare il prodotto insieme a riscaldatori come stufe a carbone e stufe a gas e un camino. Il flusso d'aria può far incendiare il condotto (per i modelli con condotto).
- Non appoggiarsi o sedersi sull'oblò di caricamento quando è aperto, il prodotto potrebbe ribaltarsi.
- Non salire sul prodotto.
- Non mettere una sorgente di fiamma (candele, sigarette, ecc.) sul prodotto o nelle immediate vicinanze. Non tenere sostanze infiammabili/esplosive.
- Non toccare il tamburo mentre gira.
- Durante il funzionamento, la parete posteriore del prodotto diventerà molto calda. Non toccare retro del prodotto durante l'asciugatura o immediatamente dopo il processo di asciugatura (Per i modelli con riscaldamento)
- Non toccare la superficie interna del tamburo in fase di agguantata o estrazione degli indumenti mentre un programma è in esecuzione. La superficie del tamburo è calda.
- Non premere i pulsanti con oggetti appuntiti come ad esempio: forchette, coltelli, unghie, ecc.
- Non utilizzare il prodotto se è difettoso o danneggiato. Scollegare il prodotto (o disattivare il fusibile a cui è collegato) e chiamare il produttore, un agente dell'assistenza autorizzato o una persona specificata dall'importatore.
- Scollegare il prodotto se non viene usato.



2.7 Sicurezza durante la manutenzione e pulizia

- Non lavare il prodotto spruzzando o versandoci acqua sopra. Non usare un pulitore a pressione, un pulitore a vapore, un tubo o una pistola a pressione per pulire il prodotto.
- Non utilizzare utensili affilati o abrasivi per pulire il prodotto.
- Non usare materiali come detersivi domestici, saponi, detersivi, gas, benzina, solventi, alcool, cera, ecc. per pulire il prodotto.

- Il filtro in fibra deve essere pulito frequentemente. Dopo ogni ciclo di asciugatura, pulire il filtro in fibra e la superficie interna dell'oblò di caricamento.
- Pulire l'accumulo di fibre sulle alette dell'evaporatore dietro il cassetto del filtro con un aspirapolvere. Si può pulire a mano, purché si indossino guanti protettivi. Non cercare di pulire a mani nude. Le alette dell'evaporatore possono danneggiare le mani (per i prodotti con pompa di calore).
- A causa del pericolo di incendio e di esplosione, non utilizzare soluzioni, materiali di puli-

zia, lana d'acciaio o materiali e strumenti simili per pulire i sensori.

- Pulire il condotto (Per i modelli con condotto).
- Non bere acqua condensata. L'acqua condensata non è potabile. Questa acqua può nuocere agli uomini e agli animali se bevuta.



2.8 Sicurezza illuminazione

- Contattare un centro assistenza autorizzato quando è necessario sostituire il LED/la lampadina utilizzati per l'illuminazione (per i prodotti con illuminazione).

3 Istruzioni per l'ambiente

3.1 Rispetto dei regolamenti RAEE e smaltimento dei rifiuti



Questo prodotto non contiene i materiali pericolosi e proibiti indicati nel "Regolamento sul controllo dei rifiuti di apparecchiature elettriche ed elettroniche" pubblicato dal Ministero dell'ambiente e dell'urbanizzazione della Repubblica di Turchia. Conforme alla direttiva RAEE. Questo prodotto è stato fabbricato con componenti e materiali di alta qualità riciclabili e riutilizzabili. Pertanto, non smaltire questo prodotto con rifiuti domestici e di altro tipo al termine del suo ciclo di vita. Portarlo presso un punto di raccolta per apparecchiature elettriche ed elettroniche. Sarà possibile informarsi in merito a questi punti di raccolta presso la propria amministrazione locale. Sarà possibile

contribuire alla protezione dell'ambiente e delle risorse naturali consegnando i prodotti usati per farli riciclare.



Anche l'R290 è un refrigerante infiammabile. Accertarsi quindi che il sistema e i tubi non vengano danneggiati in fase di funzionamento e di trasporto. Tenere il prodotto lontano da possibili fonti di calore, altrimenti potrebbe prendere fuoco se danneggiato. Non smaltire il prodotto gettandolo nel fuoco.

3.2 Informazioni per l'imballaggio

L'imballaggio del prodotto è realizzato con materiali riciclabili in conformità con la legislazione nazionale. Non smaltire i rifiuti di imballaggio con i rifiuti domestici o altri rifiuti, smaltirli nelle aree di raccolta degli imballaggi specificate dalle autorità locali.

3.3 Conformità alle norme e informazioni sui test Dichiarazione di conformità UE

CE Le fasi di sviluppo, produzione e vendita di questo prodotto vengono condotte in conformità con le regole per la sicurezza sicurezza specificate in tutte le relative istruzioni dell'Unione Europea

Banda di frequenza	2.400 – 2.484 GHz
Potenza max. di trasmissione	< 100mW
Dichiarazione di conformità per la CE	
Arçelik A.Ş. dichiara che questo apparecchio è conforme alla direttiva 2014/53/UE.	
Il testo completo della dichiarazione di conformità UE è disponibile al seguente indirizzo internet: - Prodotti, da :support.beko.com	

4 Specifiche tecniche

Altezza (regolabile) (cm)	84,6 * / 86,6 **
Larghezza (cm)	59,8
Profondità (cm)	60,5
Capacità (max.) (kg)	9 ***
Peso netto ($\pm 10\%$) (kg)	44
Tensione	Vedere l'etichetta del tipo****
Alimentazione	
Codice del modello principale	

* Altezza minima: Altezza con i piedini regolabili chiusi.

** Altezza massima: Altezza con i piedini regolabili aperti alla massima altezza.

*** Peso del bucato asciutto prima del lavaggio.

**** L'etichetta del tipo si trova sotto lo sportello dell'asciugatrice.

Al fine di migliorare la qualità dell'asciugatrice, le specifiche tecniche possono essere modificate senza preavviso.

Le figure in questo manuale sono schematiche e potrebbero non corrispondere esattamente al prodotto.

I valori forniti nei simboli riportati sull'asciugatrice o sui suoi documenti di accompagnamento sono valori ottenuti nell'ambiente di laboratorio in conformità con i rispettivi standard. Questi valori possono differire a seconda dell'uso e delle condizioni ambientali dell'asciugatrice.

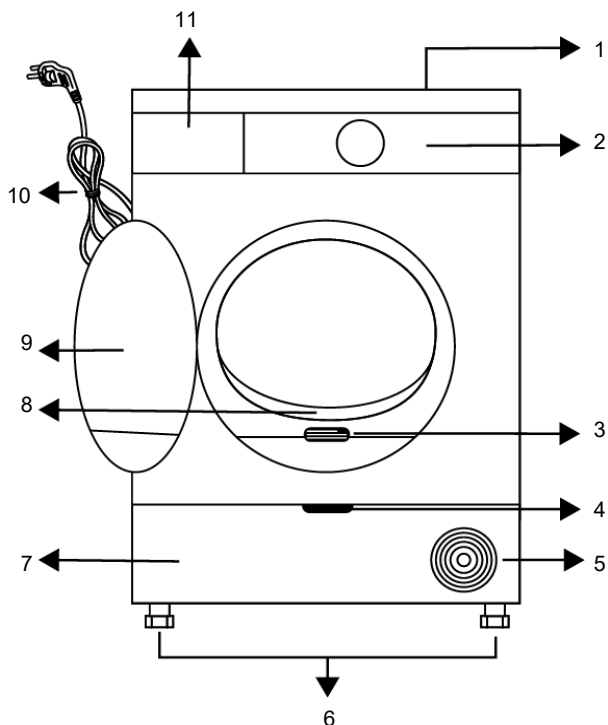

- | | |
|--|--------------------------------------|
| 1 Tavolo superiore | 2 Pannello di controllo |
| 3 Etichetta del tipo | 4 Maniglia di apertura dello zoccolo |
| 5 Griglie di ventilazione | 6 Gambe regolabili |
| 7 Per i modelli con serbatoio situato in basso, il serbatoio dell'acqua si trova all'interno dello zoccolo | 8 Filtro in fibra |
| 9 Oblò di caricamento | 10 Cavo di alimentazione |
| 11 Cassetto del serbatoio dell'acqua (per i modelli con il serbatoio in alto) | |

5.1 Fornitura



: Manuale d'uso



: Spugna cassetto filtro*



: Gruppo della capsula odore*



: Tubo di scarico dell'acqua*



: Cestello di asciugatura*



: Panno filtrante*



: Contenitore dell'acqua*



: Spazzola*

*L'accessorio opzionale può non essere disponibile nel prodotto.

6 Primo utilizzo

Rimuovere la pellicola protettiva e l'etichetta pubblicitaria adesiva se disponibile nel prodotto.



Tuttavia, non rimuovere le etichette (ad esempio l'etichetta del tipo) che appaiono dopo l'apertura del coperchio.

Dopo che il dispositivo è stato installato

- utilizzare la macchina per la prima volta in base al manuale utente.

7 Installazione



Leggere come prima cosa le "Istruzioni di sicurezza".

Prima di consultare il servizio autorizzato più vicino per l'installazione dell'asciugatrice, vedere le informazioni nel manuale d'uso e assicurarsi che le utenze elettriche e dell'acqua siano conformi alle richieste. Se il prodotto non è adatto all'installazione, contattare un elettricista e un idraulico qualificati per riorganizzare le utenze secondo necessità.

È responsabilità del cliente preparare il luogo in cui l'asciugatrice deve essere collocata e anche l'installazione dell'alimentazione e delle acque di scarico.



Controllare che non ci siano danni sull'asciugatrice prima di installarla. Se l'asciugatrice è danneggiata, non farla installare. I prodotti danneggiati causano un rischio per la sicurezza dell'utente. Attendere 12 ore prima di azionare l'asciugatrice dopo l'installazione iniziale.

7.1 Posto giusto per l'installazione



Il prodotto include un agente refrigerante e se il prodotto viene utilizzato subito dopo il suo trasporto, potrebbe danneggiarsi. Dopo ogni spostamento, il prodotto deve essere lasciato riposare per 12 ore.

- Installare l'asciugatrice su una superficie piana e stabile.

- L'asciugatrice è pesante. Non spostarla da soli.
- Far funzionare l'asciugatrice in un ambiente privo di polvere con una buona ventilazione.
- Lo spazio tra l'asciugatrice e il pavimento non deve essere ridotto da materiali quali ad esempio tappeti, pezzi di legno e fascie.
- Non bloccare le griglie di ventilazione dell'asciugatrice.
- Non ci devono essere porte che possono essere bloccate, porte scorrevoli o porte incernierate vicino all'ambiente di installazione dell'asciugatrice che possono bloccare l'apertura dell'oblò di caricamento.
- Una volta che l'asciugatrice è installata, le connessioni devono rimanere stabili. Dopo aver posizionato l'asciugatrice, assicurarsi che la parete posteriore non entri in contatto con alcuna estrusione (un rubinetto dell'acqua, una presa elettrica, ecc.).
- Posizionare l'asciugatrice con almeno 1 cm di spazio tra il prodotto e i bordi dei mobili.
- L'asciugatrice è adatta ad essere utilizzata tra +5 °C e +35 °C. Se utilizzata al di fuori di questo range di temperatura, il suo funzionamento potrebbe essere compromesso e danneggiato.
- L'asciugatrice non deve essere posizionata con il lato posteriore contro una parete.



Non appoggiare l'asciugatrice sul suo cavo di alimentazione.



Ignorare questo avviso se il sistema del prodotto non contiene R290*. L'asciugatrice usa gas refrigerante R290*. L'R290 è un gas refrigerante ecologico ma infiammabile. Assicurarsi che la presa d'aria dell'asciugatrice sia aperta e ben ventilata. Tenere lontano dall'asciugatrice eventuali fonti di accensione.

7.2 Rimozione del gruppo di sicurezza usato per la spedizione del prodotto

Togliere il gruppo di sicurezza usato per la spedizione del prodotto prima di iniziare a usare il prodotto.

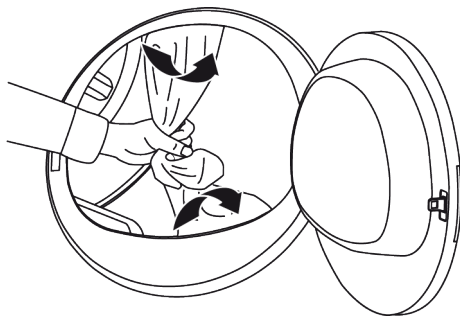

Non lasciare un accessorio o qualsiasi parte del gruppo di sicurezza usato per la spedizione del prodotto all'interno del tamburo.

7.3 Collegare il tubo di scarico dell'acqua per i prodotti a vapore

Invece di scaricare periodicamente l'acqua accumulata nel serbatoio dell'acqua, è possibile scaricarla direttamente tramite il tubo di scarico dell'acqua fornito con l'asciugatrice.



Se l'asciugatrice dispone di una funzione del vapore, seguire lo schema sotto per il collegamento dello scarico dell'acqua.

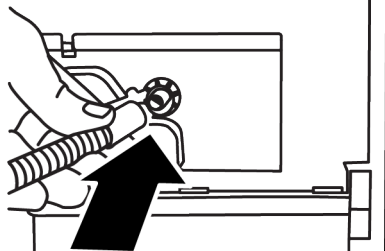
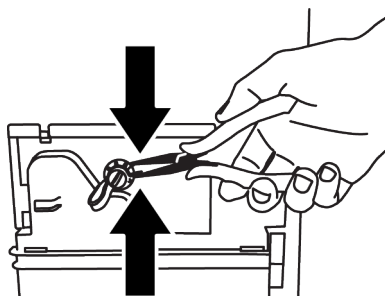

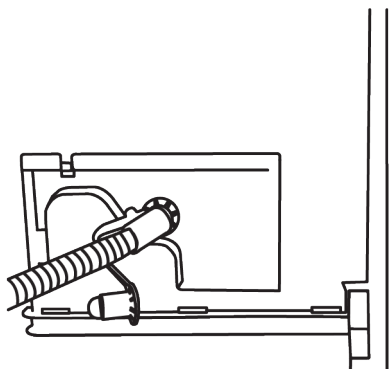

- Rimuovere il morsetto attaccato alla spina sul retro dell'asciugatrice estraendolo con un utensile.
- Dopo aver rimosso il morsetto, rimuovere il tappo sotto il morsetto.
- Collegare il tubo di scarico dell'acqua fornito con la macchina al tubo sotto il tappo.
- La macchina è pronta all'uso con scarico diretto

NOTA: NOTA: Il tubo di scarico dell'acqua deve essere posato ad un'altezza massima di 80 cm. Prestare attenzione a non piegare, piegare o calpestare il tubo di scarico dell'acqua tra lo scarico e la macchina. Il collegamento del tubo flessibile deve essere realizzato in modo tale da non poter essere rimosso. L'acqua che fuoriesce può causare danni. Non prolungare il tubo di scarico. Verificare che l'acqua scorra abbastanza velocemente. La linea di scarico non deve essere chiusa o ostruita.

7.4 Regolazione dei piedini

Finché l'asciugatrice non è stabile e fissa, regolare i piedini ruotandoli a sinistra e a destra.

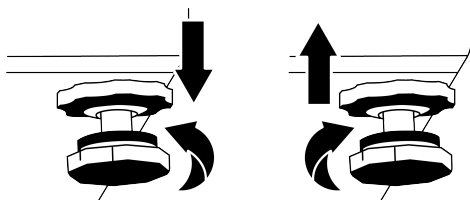

7.5 Spostare l'asciugatrice

- Scaricare completamente l'acqua nell'asciugatrice.
- Se il prodotto è collegato tramite scarico diretto, togliere i collegamenti del tubo.



Si consiglia di spostare l'asciugatrice in posizione verticale. Se non può essere spostato in posizione verticale, trasportarlo inclinandolo sul lato destro guardandolo da davanti. Attendere 12 ore prima di mettere in funzione l'asciugatrice.

7.6 Avvisi relativi al rumore

Mentre il prodotto è in funzione, è normale che di tanto in tanto provenga un rumore metallico dal compressore.

L'acqua che si accumula durante il funzionamento del prodotto viene pompata nel serbatoio dell'acqua tramite la pompa. È normale sentire suoni di pompaggio dal prodotto durante questa operazione.

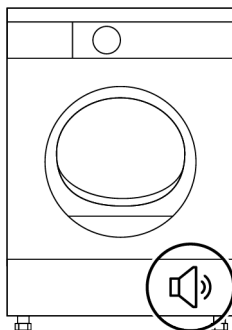

7.7 Sostituzione della lampadina

Se l'asciugatrice ha la lampadina di illuminazione del tamburo;

Consultare il servizio autorizzato per sostituire la lampadina/LED utilizzata nell'illuminazione dell'asciugatrice. La lampadina di questo prodotto non è adatta all'illuminazione domestica. L'uso previsto di questa lampada è quello di garantire il caricamento sicuro del bucato nell'asciugatrice. Le lampade utilizzate in questo apparecchio

devono essere resistenti a condizioni fisiche pesanti come ad esempio temperature superiori a 50°C.

8 Preparazione



Leggere come prima cosa le "Istruzioni di sicurezza"!

8.1 Bucato adatto per l'asciugatura in asciugatrice

Il bucato non sicuro per l'asciugatrice può danneggiare l'apparecchio e il bucato stesso durante l'asciugatura. Attenersi alle istruzioni sulle etichette del bucato da asciugare. Asciugare solo la biancheria con le etichette "sicura in lavatrice" scegliendo i programmi adatti.

8.2 Biancheria non adatta per l'asciugatura in asciugatrice

- Gli indumenti intimi con supporti metallici non devono essere asciugati in asciugatrice. Se questi supporti metallici si allentano e si strappano dall'indumento, potrebbero danneggiare la macchina.
- Tessuti delicati ricamati, indumenti di lana e seta, indumenti fabbricati con tessuti delicati e pregiati, indumenti non traspiranti e tende di tulle non devono essere asciugati nell'asciugatrice.
- Attenzione ai simboli di asciugatura riportati sull'etichetta della biancheria. Asciugare la biancheria con l'etichetta o il simbolo che indica che è adatta all'asciugatura nell'asciugatrice.



Non può essere asciugato in asciugatrice



Può essere asciugato a temperatura elevata



Può essere asciugato a media temperatura



Può essere asciugato a bassa temperatura



Bucato adatto all'asciugatrice

8.3 Preparare il bucato da asciugare

Oggetti quali ad esempio monete, parti metalliche, aghi, chiodi, viti, pietre ecc. possono danneggiare il gruppo di tamburi del prodotto o causare problemi di funzionamento. Controllare quindi tutto il bucato che verrà caricato sul prodotto.

- Asciugare il bucato con accessori metallici come le cerniere girandole al contrario.
- Chiudere le cerniere, i ganci e le chiusure, abbottonare i bottoni delle coperture, legare le cinture di tessuto e le cinture del grembiule.

8.4 Cosa fare per il risparmio energetico

Usare il ciclo di torcitura massim possibile mentre si lava il bucato. Sarà pertanto possibile ridurre il periodo di asciugatura oltre che il consumo di energia. Ordinare il bucato in base al tipo e allo spessore. Asciugare insieme gli stessi tipi di bucato. Per esempio, gli asciugamani da cucina e le tovaglie si asciugano più velocemente degli asciugamani da bagno.

- Seguire le indicazioni contenute nel manuale utente per la scelta del programma.
- Durante l'asciugatura non aprire l'oblò di caricamento qualora ciò non sia necessario. Qualora sia necessario aprire l'oblò di caricamento, non tenerlo aperto troppo a lungo.
- Non aggiungere bucato bagnato mentre l'asciugatrice funziona.
- Pulire il filtro in fibra prima e dopo ogni sessione di asciugatura.
- Per i modelli a condensazione, assicurarsi di pulire il condensatore regolarmente almeno una volta al mese o dopo ogni 30 sessioni di asciugatura.
- Accertarsi che i filtri siano puliti. Fare riferimento alla sezione manutenzione e pulizia per dettagli.
- Per i modelli con canna fumaria, seguire le regole di collegamento della canna fumaria specificate nelle guide e pulire la canna fumaria.

- Durante la sessione di asciugatura, ventilare adeguatamente l'ambiente in cui si trova l'asciugatrice.
- Sui modelli con pompa di calore, controllare il condensatore almeno ogni sei mesi e pulirlo se è sporco.
- Se si utilizza un filtro ecologico, non è necessario pulire il filtro dopo ogni ciclo. Quando l'icona dell'ambiente è accesa sullo schermo, cambiare il panno del filtro.

8.5 Capacità di carico corretta

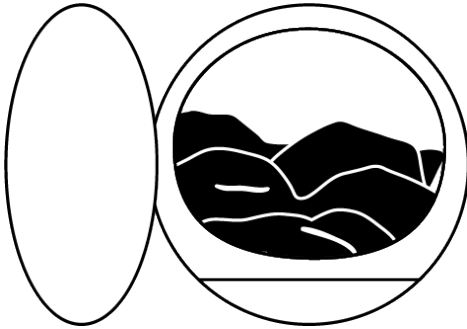

Se il bucato all'interno della macchina supera la capacità di carico massima, potrebbe non funzionare come previsto e potrebbe causare danni materiali o danneggiare il prodotto. Per ogni programma, attenersi alla capacità massima di carico. Di seguito è possibile vedere la biancheria ed il suo peso approssimativo.

Set copripiumino: 1000-1500 g

Lenzuolo: 350-500 g

Tovaglia: 250-700 g

Asciugamani: 350-700 g

Abiti: 350-500 g

Jeans: 500-700 g

T-shirt: 125-200 g

Camicetta: 150-250 g

Maglia: 200-300 g

9.1 Pannello di controllo

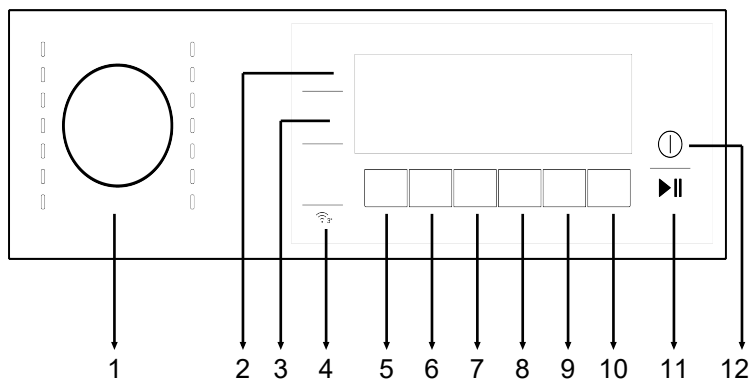

- | | |
|--|--|
| 1 Pulsante di selezione del programma | 2 Pulsante di selezione livello di asciugatura |
| 3 Pulsante luce tamburo. | 4 Pulsante del telecomando |
| 5 Pulsante di selezione della bassa temperatura | 6 Pulsante di selezione del programma con vapore |
| 7 Pulsante di programmazione del timer e di selezione del blocco bambini | 8 Pulsante di selezione del cicalino |
| 9 Pulsante di selezione della prevenzione delle grinze/pieghe. | 10 Pulsante di selezione dell'ora di fine. |
| 11 Pulsante selezione Avvio/Standby. | 12 Pulsante On/Off |

9.2 Simboli

Serbatoio pieno	Pulizia del filtro	Pulizia cassetto filtro/scambiatore di calore	Avvia pausa annulla	Asciugatura	Cicalino	Stiratura	Armadio a secco	Armadio a secco +	Extra secco	Fine	
Livello di asciugatura	Luce cestello	Tutti i giorni	Delicati	Asciugamani	Mix	Sintetici	Cottons Eco	Cotone Eco	Jeans	Sport	Piumini/coperte
Blocco bambini	Bassa temperatura	Asciugatura tempo	Fine tra	Asciugatura rapida	Pulsante accensione/spegnimento	Wool protect	Refresh	Igiene (BabyProtect+)	Piume	Wifi	Controllo da Remoto
Express	Asciugatura igienica	Rinfresca igienico	Livello del vapore	Livello del vapore 1	Livello del vapore 2	Notte (silenzioso)	Esterno	Bluetooth	Asciugatura Delicata	Filtro ecologico pieno	
Filtro ecologico	Anti piega	Camicie	Inversione Tamburo								

9.3 Preparazione dell'asciugatrice

- Collegare l'asciugatrice
- Aprire l'oblò di caricamento.

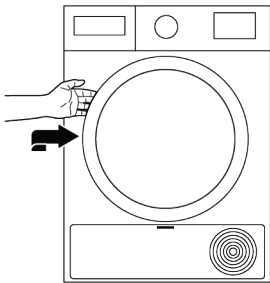

- Premere e chiudere l'oblò di caricamento.
- Mettere il bucato nell'asciugatrice senza riempirla eccessivamente.

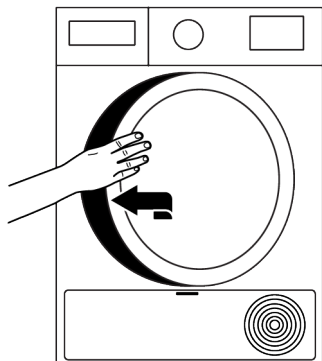



- Verificare che non vi sia bucato impigliato nell'oblò.
- Non chiudere l'oblò di caricamento con forza.
- Quando si seleziona il programma desiderato utilizzando il pulsante di selezione del programma Acceso/Spento, la macchina si accenderà.
- Selezionare un programma usando il pulsante di selezione del programma Acceso/Spento non significa che il programma è stato avviato. Per avviare il programma, premere il pulsante Start/Stand-by.

9.4 Selezione programma e schema del consumo

Programmi	Definizione del programma	Capacità (kg)	Velocità di centrifuga della lavatrice (giri/min)	Tempo di asciugatura (min)	Tempo di asciugatura a vapore (min)
Tabella dei cicli a vapore					
Pronto per l'uso** / Repassage Vapeur**	È un ciclo volto a ridurre il livello di grinze su camicie e magliette, utilizzando la funzione vapore. Questo ciclo solitamente elimina la necessità di stirare le camicie in stile casual dopo l'asciugatura. A seconda della consistenza e dello spessore del prodotto da asciugare, la percentuale di riduzione delle grinze può variare. Raccomandiamo di usare questo ciclo combinando gli stessi tipi di tessuti.	1,5(6 Pezzi)	800	-	90
		1(3Pezzi)	800	-	70
		0,3(1Pezzi)	800	-	50
Rinfresco con vapore / Vapeur	Rinfresca i capi con la funzione vapore e rimuove gli odori indesiderati. Usare solo con capi asciutti.	1,5(6Pezzi)	-	-	35
		1(3Pezzi)	-	-	31
		0,3(1Pezzi)	-	-	23
Mix(Quotidiano) / Mix	Usarlo per asciugare il bucato sintetico e di cotone che non mescolano i colori. Sport - gli indumenti di fitness possono essere asciugati con questo programma.	4	1000	175	180
Jeans	Utilizzare per asciugare capi in denim centrifugati ad alta velocità in lavatrice.	4	1200	130	135
Cotone / Coton	Con questo programma è possibile asciugare i tessuti di cotone resistenti al calore. Si deve selezionare un'impostazione di asciugatura adeguata allo spessore del bucato da asciugare e al livello di asciugatura desiderato.	9	1000	210	215
Cotone Eco / Coton Eco	Asciuga i tessuti di cotone mono-strato e casual nel modo più economico.	9	1000	195	200

Sintetici / Synthétiques	Con questo programma si possono asciugare tutti i tessuti sintetici. Si deve scegliere un'impostazione di asciugatura adatta al livello di asciugatura desiderato.	4	800	80	85
Tabella dei cicli non a vapore					
Cotone pronto da stirare / Coton Prêt-à-repasser	I tessuti in cotone a strato singolo, usati quotidianamente, vengono asciugati come leggermente umidi, pronti per essere stirati.	9	1000	160	-
Asciugatura igienizzante / Hygiène sèchage	È il programma in cui puoi asciugare i tuoi prodotti tessili lavati che desideri fornire con maggiore igiene (vestiti per bambini, biancheria intima, asciugamani, ecc.). Fornisce un'elevata igiene per i tuoi tessuti grazie all'elevato effetto termico.	5	800	200	-
Rinfresco igienizzante / Hygiène Refresh	È possibile utilizzare questo programma per fornire igiene alla biancheria asciutta poco consumata che non si desidera lavare. Fornisce un'elevata igiene per i tuoi tessuti asciutti grazie all'elevato effetto termico.	1,5	-	120	-
Proteggi lana / Laine	Utilizzare per asciugare in modo sicuro il bucato in lana che può essere lavato in lavatrice con un'etichetta che dice asciugabile nell'asciugatrice.	1,5	600	148	-
Programmi a tempo / Minuterie	È possibile selezionare i programmi con timer da 10 minuti a 160 minuti per raggiungere il livello di asciugatura finale desiderato a bassa temperatura. In questo programma, l'asciugatrice asciuga per il tempo impostato indipendentemente dal livello di asciugatura della biancheria.	-	-	-	-
Biancheria-Piume / Literie-Doudoune	Sarà possibile asciugare i tessuti imbottiti di piume e fibre che si asciugano in asciugatrice in un unico pezzo. In questo programma è possibile asciugare trapunte, cuscini e cappotti matrimoniali in un unico pezzo. Girare i vestiti come cappotti e giacche al contrario per asciugarli.	-	800	165	-
Xpress Super Short / Daily Express	Usare questo programma per preparare 2 camicie pronte per la stiratura.	0,5	1200	30	-
Programma scaricato					
Notte (silenzioso) / Nuit (Night)	Con questo programma, il livello minimo di rumore e suono viene emesso nell'ambiente di lavoro. In questo programma puoi asciugare tranquillamente i tuoi capi in cotone o sintetici misti.	9	1000	240	-
Esterno/Sport (Goretex)	Con questo programma puoi asciugare i tuoi prodotti tessili funzionali multistrato e impermeabili/antivento realizzati in tessuti sintetici, di cotone o misti utilizzati per attività all'aperto e sport all'aperto.	2	1000	135	-
Intimo / Sous-vêtements	Permette un'asciugatura igienizzante per la biancheria intima grazie all'alta temperatura.	2	1000	70	-
Asciugamani / Serviette de bain	Usarlo per asciugare asciugamani come quelli da cucina, asciugamani e accappatoi.	5	1000	175	-

Refresh / Cycle Fraîcheur	Ventila solo per 10 minuti senza dare aria calda. La biancheria in cotone e lino che è stata chiusa per lungo tempo può essere ventilata con questo programma per rimuovere l'odore che si è annidato su di essa.	-	-	-	-
Valori di consumo energia					
Programmi	Capacità (kg)	Velocità di centrifuga della lavatrice (giri/min)	Umidità rimasta - valore indicativo.	Valore del consumo di energia kWh	
Asciugatura economica del cotone*	9	1000	60%	1,61	
Cotone - Stiratura a secco	9	1000	60%	1,35	
Asciutto armadio sintetico	4	800	40%	0,80	
	Il "Programma di asciugatura economica del cotone" è un programma di asciugatura standard che può essere utilizzato a pieno o a metà carico e dove le informazioni sono fornite sull'etichetta del prodotto o sulla ricevuta. Questo programma è il più efficiente in termini di consumo energetico per l'asciugatura di normali carichi di cotone bagnato.				
	Se si asciugano regolarmente al massimo 9 kg di bucato di cotone, per evitare che l'asciugatrice si fermi durante un programma a causa del riempimento completo del serbatoio dell'acqua, si raccomanda di collegare il tubo di scarico dell'acqua. (Vedere "Collegamento del tubo di scarico dell'acqua")				
** La capacità del ciclo Pronti da indossare per portare camicie 100% cotone, 100% poliestere, 100% viscosa e 56% cotone - 44% poliestere in uno stato indossabile (effetto antirughe) è stata approvata dall'Independent Institute of Textile Testing in Europa. Il colletto, i polsini della camicia o le maniche possono essere stirati, se lo si desidera.					
*Programma standard etichette energetica EN 61121 Tutti i valori nella tabella sono determinati secondo la norma EN 61121. I valori di consumo possono variare rispetto ai valori nella tabella a seconda del tipo di bucato, della velocità di centrifuga, delle condizioni ambientali e dei livelli di tensione.					

9.5 Funzioni ausiliarie



Allergy UK è il marchio della British Allergy Foundation. Il Sigillo di Approvazione è stato creato per guidare le persone che chiedono un consiglio in merito al fatto che il prodotto riduce significativamente la quantità di allergeni in un ambiente in cui sono presenti persone allergiche o che il prodotto limita/riduce/elimina gli allergeni. Lo scopo è quello di fornire la prova che i prodotti sono stati scientificamente testati o analizzati per ottenere risultati misurabili.

Livello di asciugatura

Il pulsante del livello di asciugatura è usato per regolare l'asciugatura desiderata. La durata del programma può variare a seconda della selezione.



Sarà possibile attivare questa funzione solo prima dell'avvio del programma.

Prevenzione delle pieghe

È possibile attivare e disattivare la funzione di prevenzione delle pieghe premendo il pulsante di selezione di prevenzione delle pieghe. Se non si toglie il bucato immediatamente dopo il completamento del programma, si potrà usare la funzione di prevenzione delle pieghe per evitare che il bucato si raggrinzisca.

Avviso acustico

L'asciugatrice emette un segnale acustico quando il programma è terminato. Premere il pulsante "Avviso acustico" se non si desidera un avviso acustico. Quando si preme il pulsante di avviso acustico, la luce si spegne e non suona al termine del programma.



Sarà possibile selezionare questa funzione prima dell'avvio del programma o dopo l'avvio del programma.

Bassa temperatura

Sarà possibile attivare questa funzione solo prima dell'avvio del programma. Se si desidera asciugare la biancheria a bassa temperatura, è possibile attivare questa funzione. Una volta attivata, il programma sarà esteso.

Tempo di fine

Sarà possibile ritardare la durata di fine del programma fino a un massimo di 24 ore grazie alla funzione durata fine.

1. Aprire l'oblò a mettere il bucato all'interno.
2. Selezionare il programma di asciugatura.
3. Premere il pulsante End Time (Tempo di fine) e impostare il tempo di partenza ritardata desiderato. Il LED del tempo di fine si accende. (Quando il pulsante viene premuto continuamente, il tempo di fine procede senza interruzioni).
4. Premere il pulsante Avvio / Pausa. Inizia il conteggio alla rovescia del tempo di fine. Il simbolo ":" nella parte centrale del tempo di ritardo visualizzato lampeggia.



Sarà possibile aggiungere o togliere il bucato entro il tempo di fine. Il tempo visualizzato è la somma del tempo di asciugatura normale e del tempo di fine. Il LED tempo di fine si spegne al termine del conto alla rovescia, l'asciugatura inizia e il LED di asciugatura si accende.

Modifica dell'ora di fine

Per modificare la durata durante il conto alla rovescia:

1. Annullare il programma attivando il pulsante di selezione On/Off/Programma dopo aver premuto il pulsante di selezione Avvio/Standby.
2. Selezionare il programma desiderato e ripetere il processo di selezione dell'ora di fine.

Annullamento della funzione dell'ora di fine

Per annullare il conto alla rovescia del tempo di fine e avviare immediatamente il programma:

1. Annullare il programma attivando il pulsante di selezione On/Off/Programma dopo aver premuto il pulsante di selezione Avvio/Standby.
2. Selezionare il programma desiderato e premere il pulsante Start/Standby.



Quando si attiva la funzione dell'ora di fine nell'asciugatrice, la macchina ruota periodicamente per prevenire le grinze e l'odore di umidità. Durante la fase di prevenzione delle pieghe verrà attivata solo l'alimentazione del motore. Inoltre, se non si apre il coperchio della macchina o non si effettuano interventi, la funzione anti-pieghe si attiverà al termine del programma.

Luce del cestello.

Premendo questo pulsante è possibile accendere e spegnere la luce del cestello. La luce si accende quando si preme il pulsante e si spegne dopo un certo tempo.

9.6 Indicatori di avviso



Le spie di avvertenza possono variare a seconda del modello di asciugatrice che si possiede.

Pulizia del filtro

Al termine del programma la spia per la pulizia del filtro si accende.

Serbatoio dell'acqua

Se il serbatoio dell'acqua si riempie mentre il programma è in corso, l'indicatore di avvertenza inizia a lampeggiare e la macchina passa in modalità stand-by. In questo caso, svuotare il serbatoio dell'acqua e avviare il programma premendo il pulsante Start/Stand-by. La spia di avvertenza si spegne e il programma riprende.

Pulizia del cassetto filtro/scambiatore di calore

Il simbolo di avvertenza lampeggia a intervalli periodici a ricordare che il cassetto filtro deve essere pulito.

9.7 Avvio del programma

Premere il pulsante Start/Stand-by per avviare il programma.

Le spie Start/Stand-by e Asciugatura si illuminano ad indicare che il programma è iniziato.

9.8 Blocco bambini

L'asciugatrice è dotata di un blocco bambini che impedisce l'interruzione del flusso di programma quando vengono premuti dei pulsanti in fase di funzionamento. Quando il blocco bambini è attivato, tutti i pulsanti del pannello tranne il pulsante di selezione On/Off programma sono disattivati.

1. Premere il pulsante Avviso Acustico per 3 secondi per attivare il blocco bambini.
2. Quando il blocco bambini viene attivato, la spia di avvertenza del blocco bambini sullo schermo si accende.

Quando il Blocco Bambini è attivo; mentre l'asciugatrice è in funzione oppure in modalità stand-by, i simboli indicatori non cambiano se viene modificata la posizione del pulsante di selezione programma.

1. Il blocco bambini deve essere disattivato per poter avviare un nuovo programma dopo che il programma corrente finisce o per poter interferire col programma.

2. Per disattivare il blocco bambini, tenere premuti gli stessi pulsanti per 3 secondi di nuovo.



Quando l'asciugatrice è in funzione e il blocco bambini è attivo, se si gira il pulsante di selezione del programma, si sente un doppio bip. Se il blocco bambini viene disattivato prima che il pulsante di selezione del programma venga riportato nella sua posizione originale, il programma verrà terminato poiché il pulsante di selezione del programma è spostato.

9.9 Modifica del programma dopo che è stato avviato

Dopo che l'asciugatrice inizia a funzionare, è possibile modificare il programma selezionato per l'asciugatura del bucato con un programma diverso.

1. Ad esempio, girare il pulsante di selezione del programma On/Off/ per selezionare il programma Extra Dry per scegliere il programma Extra Dry invece di Stiro dopo aver premuto il pulsante di selezione Avvio/Stand-by.
2. Premere il pulsante Start/Stand-by per avviare il programma.

Aggiungere e togliere indumenti durante la fase di stand-by.

Per aggiungere o rimuovere indumenti in/dall'asciugatrice dopo che è iniziato il programma di asciugatura:

1. Premere il pulsante Start/Stand-by per mettere l'asciugatrice in modalità Stand-by. La fase di asciugatura si interrompe.
2. Aprire l'oblò di caricamento mentre si trova in Stand-by, quindi chiudere l'oblò dopo aver tolto o aggiunto il bucato.
3. Premere il pulsante Start/Stand-by per avviare il programma.



L'aggiunta di bucato dopo l'inizio della fase di asciugatura potrebbe causare il mescolamento del bucato asciutto all'interno dell'asciugatrice col bucato umido e lasciare quindi tutto il bucato leggermente umido al termine della funzione. L'aggiunta o la rimozione di bucato in fase di asciugatura può essere ripetuta tutte le volte necessarie, a seconda delle proprie preferenze. Ma questa operazione interrompe continuamente l'operazione di asciugatura aumentando così la durata del programma e il consumo di energia. Consigliamo quindi di aggiungere il bucato prima dell'inizio del programma. Qualora venga selezionato un nuovo programma ruotando il pulsante di selezione del programma mentre l'asciugatrice è in modalità stand-by, il programma in corso si interrompe.



Non toccare la superficie interna del tamburo in fase di aggiunta o estrazione degli indumenti mentre un programma è in fase di esecuzione. La superficie del tamburo è calda.

9.10 Cancellazione del programma

Se si desidera annullare il programma e concludere l'operazione di asciugatura per qualsiasi motivo dopo che l'asciugatrice ha iniziato a funzionare, ruotare il pulsante di selezione del programma Acceso/Spento/dopo aver premuto il pulsante di selezionare Avvio/Standby; e il programma verrà annullato.



L'interno dell'asciugatrice è molto caldo quando viene annullato il programma in fase di funzionamento, quindi avviare il programma "Refresh" per consentirne il raffreddamento.

9.11 Fine del programma

Al termine del programma, i LED di Avviso fine/prevenzione pieghe e Avviso pulizia filtro in fibra sull'indicatore di follow-up del programma si accendono. L'oblò di carico può essere aperto e l'asciugatrice è pronta per un'altra operazione.

Ruotare il pulsante di selezione del programma On/Off/ in posizione On/Off per spegnere l'asciugatrice.



Se la modalità di prevenzione delle pieghe è attiva e il bucato non viene rimosso al termine del programma, la funzione di prevenzione delle pieghe si attiva per 2 ore per evitare che il bucato all'interno della macchina si stropicci. Il programma gira il bucato a intervalli di 10 minuti per evitare che si stropicci.

9.12 Caratteristica odore

Se l'asciugatrice ha la funzione odori, leggere il manuale utente ProScent per utilizzare questa funzione.

9.13 Funzione HomeWhiz

In primo luogo, l'applicazione homewhiz dovrebbe essere installata sul proprio telefono.

Le informazioni dettagliate sull'applicazione homewhiz sono disponibili su <https://www.homewhiz.com/>.

Accendere il bluetooth sul proprio telefono.

1. Passare il pulsante di selezione del programma alla modalità Off.
2. Premere i tasti del livello di Asciugatura e del telecomando insieme per 3 secondi. Durante questo tempo, sullo schermo apparirà un conto alla rovescia 3-2-1. Successivamente, sullo schermo apparirà un'immagine come quella qui sotto.

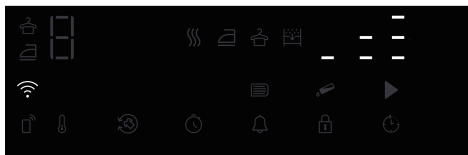

Selezionare il modello di prodotto da aggiungere dall'applicazione. Dispositivi->Aggiungi dispositivo->Dispositivi di pulizia->Asciugatrice

Aggiungere il numero di stock del prodotto selezionando Wi-Fi e Bluetooth.

Sullo schermo appaiono le reti Wi-Fi circostanti dopo aver selezionato inizia ad aggiungere, selezionare la rete da aggiungere e inserire la password della rete.

La schermata del prodotto viene chiusa al termine dell'installazione e nell'applicazione viene chiesto di selezionare la stanza/ambiente in cui il prodotto verrà aggiunto.

Utilizzando la connessione remota

Mettere il prodotto in modalità programma scaricato.

Se il Wi-Fi è acceso sul prodotto, l'icona del Wi-Fi si illuminerà.

Se il Wifi è spento e l'icona non è illuminata, premere il tasto del telecomando per 3 secondi per accendere il Wi-fi.

Premere il tasto Telecomando per abilitare il controllo remoto con il Wi-Fi acceso.

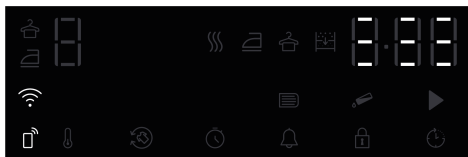

Il prodotto può essere controllato da remoto accedendo all'applicazione homewhiz mentre il telecomando è attivo.

Le informazioni dettagliate sull'applicazione homewhiz sono disponibili su <https://www.homewhiz.com/>.

Eliminazione del prodotto dalla rete

Quando i pulsanti Ora fine e Telecomando vengono premuti per 5 secondi mentre il prodotto è acceso, sullo schermo si avvia un conto alla rovescia da 5 e quando viene emesso il segnale acustico, il prodotto viene eliminato dalla rete e il Wi-Fi disattivato.



Il telecomando viene annullato quando si apre l'oblò.

Il telecomando viene annullato quando il pulsante del programma viene attivato.

Se l'icona Wi-Fi si illumina in modo continuo, significa che il Wi-Fi è attivo e il dispositivo è connesso alla rete.

Se l'icona Wi-Fi lampeggia continuamente, significa che è attivo e sta tentando di connettersi alla rete. Non è possibile connettersi al prodotto a meno che non si illumini continuamente.

La connessione al prodotto è abilitata se l'icona Telecomando è attiva e l'icona Wi-Fi si illumina in modo continuo.

Come ottenere l'applicazione Homewhiz

È possibile ottenere l'applicazione Homewhiz dai negozi che forniscono le applicazioni del proprio dispositivo. Per accedere più velocemente alle applicazioni, è possibile usare i codici QR sottostanti.

Apple App Store per i dispositivi con sistema operativo IOS



Google Play Store per i dispositivi con sistema operativo Android



9.14 Descrizione generale dei cicli a vapore

Cicli a vapore

È possibile utilizzare la funzione vapore nei cicli contrassegnati da una linea blu nel pannello della macchina. È necessario utilizzare l'asciugatrice raggruppando i vestiti in base al loro tipo e spessore, quando si utilizza un ciclo con funzione vapore attiva. Non asciugare lana, pelle o vestiti che contengono parti metalliche con questo ciclo. Durante la generazione di vapore nei cicli a vapore può essere generato un rumore extra. A seconda del tipo, della quantità di biancheria e del ciclo selezionato, il risultato dei processi di rimozione delle grinze e degli odori può variare. Al termine dei cicli di vapore, il bucato deve essere immediatamente estratto dalla macchina e appeso su una gruccia.

Preparazione della macchina

Il serbatoio del vapore deve essere riempito prima dell'uso iniziale dei cicli a vapore. Pertanto, quando si utilizza la macchina per la prima volta, è necessario asciugare il bucato utilizzando un ciclo con funzione vapore o un ciclo con funzione vapore inattiva.

Come attivare il ciclo a vapore

Quando si accende la macchina e si ruota la manopola dei cicli sui cicli "Ready to Wear" (Pronto per l'uso) o "Steam Refresh" (Rinfresco con vapore), si accende l'indicatore mostrato nell'immagine sottostante.



Questo simbolo indica che è possibile eseguire il ciclo di asciugatura con un carico massimo di 1,5 kg (6 pezzi). Per asciugare il bucato da 3 e da 1 pezzo, premere il testo "Vapore" sullo schermo e impostare il livello desiderato.



3 pezzi



1 pezzi

Una volta eseguite le regolazioni richieste, si può iniziare il ciclo premendo il pulsante Start/Hold (Avvio/Tieni).

È necessario toccare l'opzione "Steam" (Vapore) sullo schermo, per poter attivare la funzione vapore nei cicli Blend, Jeans, Cotton, Economic Cotton e Synthetic (Misto, Jeans, Cotone, Cotone Economico e Sintetici). Premendo questo pulsante, si attiva la funzione vapore. Il simbolo sottostante si accende e la durata del programma cambia.



Dopo che l'indicatore di simbolo si è acceso e la funzione vapore è attiva, avviare il programma premendo il pulsante Avvio/Pausa.



Se il serbatoio del vapore è vuoto, l'icona mostrata sotto lampeggerà. È necessario asciugare il bucato in un ciclo con la funzione vapore inattiva per riempire il serbatoio.



10 Manutenzione e pulizia



Leggere come prima cosa le "Istruzioni di sicurezza"!

Se viene pulito regolarmente, la durata del prodotto sarà estesa e i problemi comuni saranno ridotti.

10.1 Filtri in fibra (filtri interni ed esterni) / Pulizia della superficie interna dell'oblò di caricamento

I capelli e le fibre che si separano dal bucato durante il processo di asciugatura vengono raccolti dal filtro per le fibre. Dopo ogni ciclo di asciugatura, pulire il filtro in fibra e la superficie interna dell'oblò di caricamento.



L'asciugatrice ha 2 filtri in fibra, uno posto all'interno dell'altro. Non utilizzare il prodotto senza i filtri in fibra.

Per pulire i filtri in fibra:

1. Aprire l'oblò di caricamento.
2. Tenere la prima parte (filtro interno) del filtro in fibra in due parti e rimuoverlo tirandolo verso l'alto.

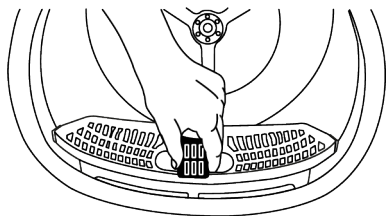

3. Rimuovere la seconda parte (filtro esterno) tirandola verso l'alto.

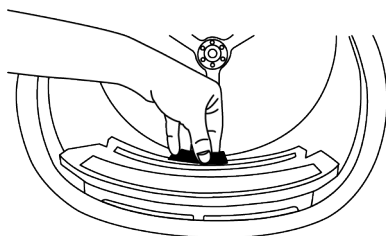

Verificare che capelli, fibre e batuffoli di cotone non cadano nella fessura dove sono installati i filtri.

4. Aprire entrambi i filtri di fibre (esterno e interno) e rimuovere le fibre con le mani o con la spazzola sul deflettore d'aria. Sarà possibile pulire i capelli nei filtri con un aspirapolvere.

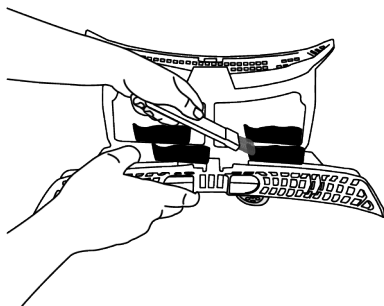
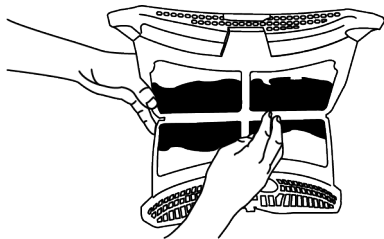
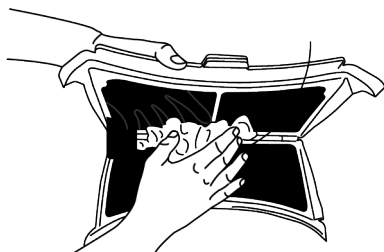

5. Pulire entrambi i filtri sotto l'acqua corrente in senso inverso all'accumulo di fibre o con una spazzola morbida. Asciugare i filtri prima di ricollarlo in posizione.

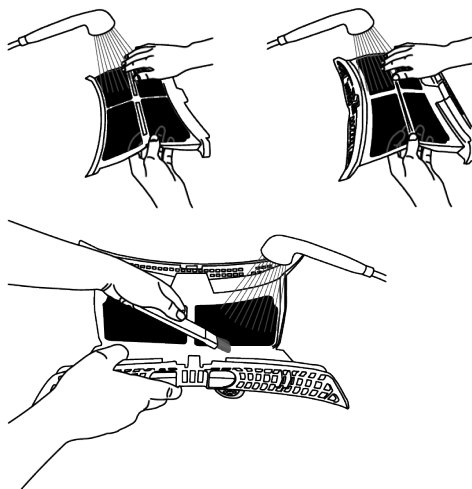

6. Inserire i filtri in fibra l'uno sull'altro e ricollocarli al loro posto.

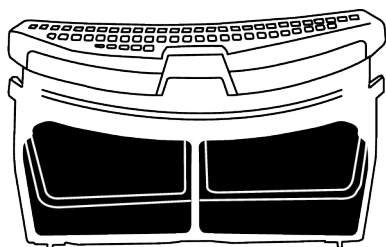

7. Pulire tutte le superfici interne dell'oblò di caricamento e la guarnizione con un panno morbido e umido o con la spazzola sul deflettore d'aria.

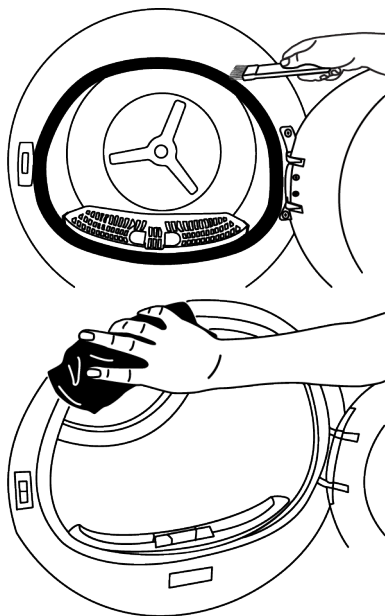
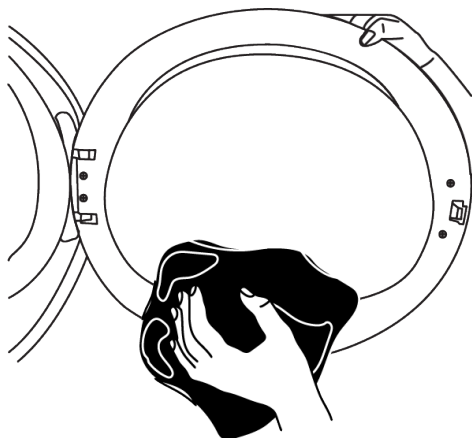

10.2 Pulire il sensore

L'asciugatrice è dotata di sensori di umidità che rilevano se il bucato è asciutto o meno.

Per pulire i sensori:

1. Aprire l'oblò di caricamento dell'asciugatrice.
2. Se la macchina è ancora calda a causa dell'operazione di asciugatura, attendere che si raffreddi.
3. Pulire le superfici metalliche del sensore con un panno morbido inumidito con aceto e poi asciugare.
4. Pulire le superfici metalliche del sensore 4 volte all'anno.

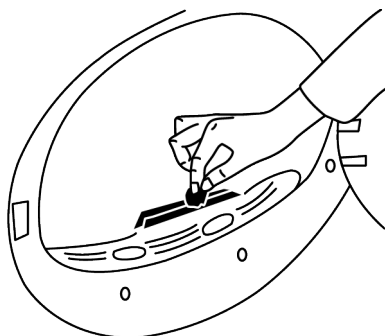



Non utilizzare strumenti metallici per pulire le superfici metalliche dei sensori.



A causa del pericolo di incendio e di esplosione, non utilizzare soluzioni, materiali di pulizia o strumenti simili per pulire i sensori.

10.3 Svuotare il serbatoio dell'acqua

Durante l'asciugatura, l'umidità viene rimossa dal bucato e condensata, poi l'acqua si accumula nel serbatoio dell'acqua. Svuotare il serbatoio dell'acqua dopo ogni sessione di asciugatura.



L'acqua condensata non è acqua potabile!
Non rimuovere mai il serbatoio dell'acqua mentre è in corso un programma!

Se si dimentica di svuotare il serbatoio dell'acqua, durante le successive sessioni di asciugatura la macchina smetterà di funzionare quando il serbatoio dell'acqua si riempie completamente e l'icona di avviso del serbatoio dell'acqua lampeggerà. In questo caso svuotare il serbatoio dell'acqua e per continuare l'operazione di asciugatura, premere il pulsante Avvio/Standby.

Per scaricare il serbatoio dell'acqua:

1. Estrarre con attenzione il serbatoio dell'acqua dal suo cassetto.

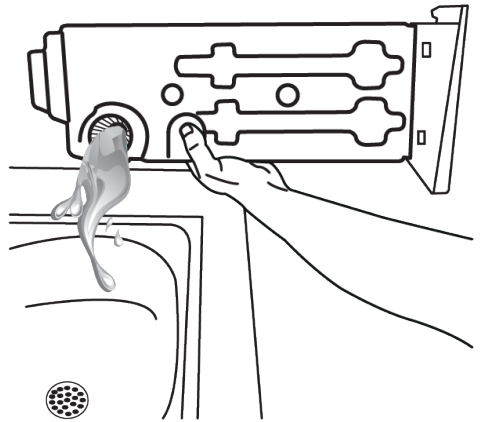
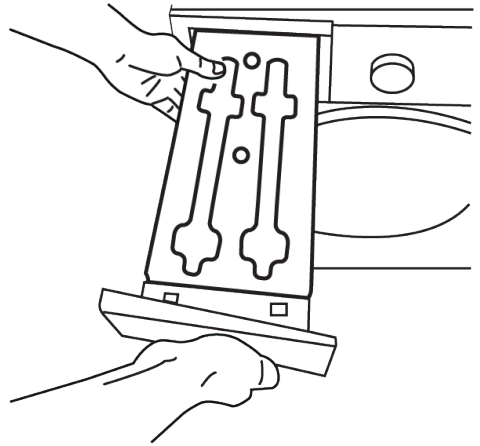

2. Rimuovere l'acqua nel serbatoio dell'acqua.
3. Se si accumulano fibre nell'imbuto del serbatoio dell'acqua, rimuoverle sotto l'acqua corrente.
4. Rimettere in posizione il serbatoio dell'acqua.



Se si utilizza l'opzione di scarico diretto, non è necessario scaricare il serbatoio dell'acqua.

10.4 Pulire il condensatore

I capelli e le fibre che non sono raccolti dal filtro in fibra si accumulano sulla superficie metallica del condensatore dietro il deflettore dell'aria. Queste fibre devono essere pulite in modo regolare.

Se l'icona della pulizia del condensatore lampeggia, controllare la superficie metallica. Pulire le fibre se presenti. Deve essere controllato almeno ogni 6 mesi.

1. Aprire lo zoccolo tirando la sua maniglia.

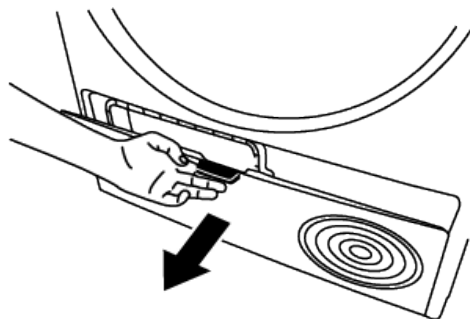

2. Spostare i fermi per aprire il coperchio del deflettore d'aria.

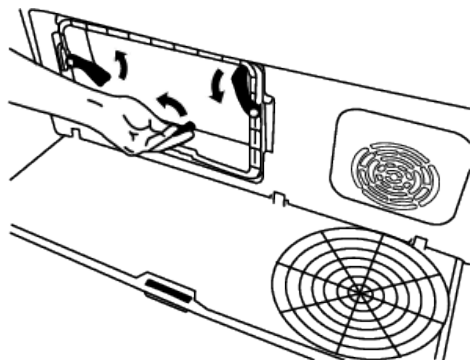

3. Tirare la spazzola verso sinistra per toglierla. È possibile utilizzare la spazzola per la pulizia per pulire la fibra accumulata sul filtro, sulla superficie metallica del condensatore e sulla porta di carico.



La spazzola per la pulizia si trova all'interno della borsa del manuale. Prendere la spazzola dalla borsa contenente la documentazione e inserirla al suo posto sul deflettore d'aria per riporla.

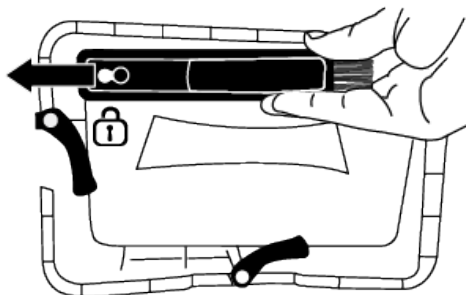

Pulire la fibra sulla superficie metallica del condensatore con un panno umido o la spazzola sul deflettore dell'aria in direzione alto-basso. Non pulire nella direzione sinistra - destra poiché danneggerebbe le piastre metalliche del condensatore.

Per la pulizia si può usare anche un'aspirapolvere con spazzola. Se l'aspirapolvere non dispone di una spazzola, sconsigliamo di usarla per la pulizia del condensatore.

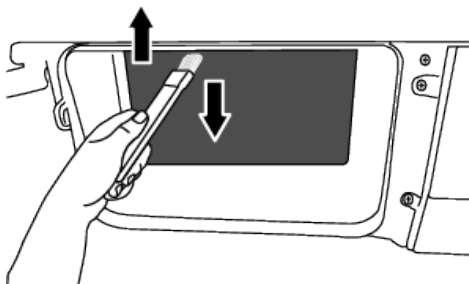
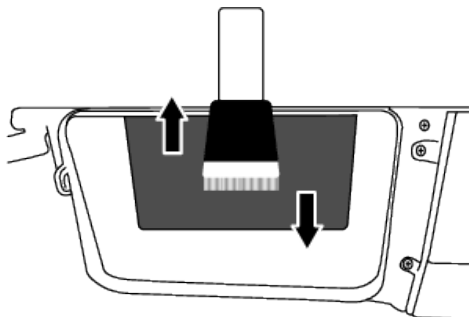

Dopo aver pulito il filtro, lo sportello e il condensatore, trascinare la spazzola verso destra e bloccarla al suo posto.

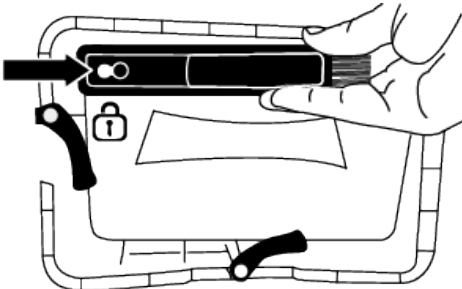

Dopo aver completato il processo di pulizia, rimettere il coperchio del deflettore dell'aria in posizione, chiudere i fermispostandi e chiudere lo zoccolo base.

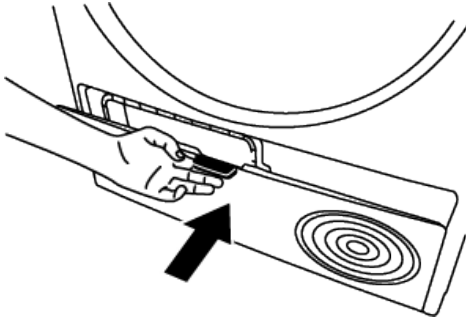

i Si può pulire a mano, purché si indossino guanti protettivi. Non cercare di pulire a mani nude. Le alette del condensatore possono danneggiare le mani. La pulizia da sinistra a destra può danneggiare le alette del condensatore. Questo può portare a problemi di asciugatura.

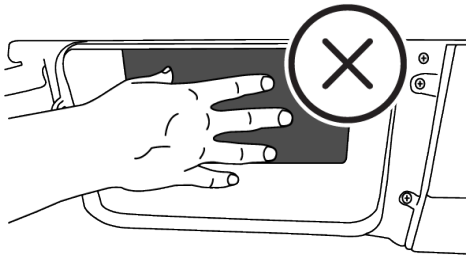

i Quando il coperchio del deflettore dell'aria viene rimosso, è normale avere acqua nella sezione di plastica davanti al condensatore.

Qualora si accumulino fibre sul coperchio della ventola e sullo zoccolo, rimuoverle con un panno.

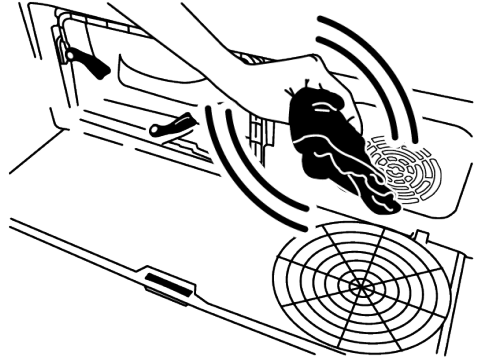

Non mettere un peso sullo zoccolo quando è aperto.

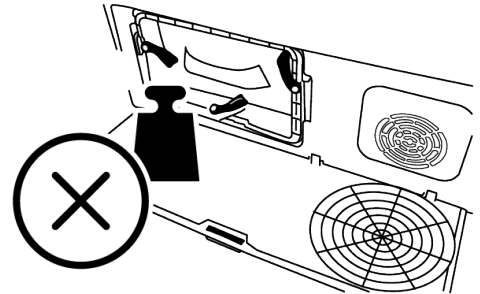

! Non usare materiali abrasivi o lana d'acciaio per pulire il tamburo.

11 Risoluzione dei problemi

L'operazione di asciugatura richiede troppo tempo.

- I pori del filtro in fibra (filtro interno ed esterno) possono essere ostruiti. >>> Lavare i filtri in fibra con acqua calda e asciugare.
- Il lato anteriore del condensatore potrebbe essere ostruito. >>> Pulire il lato anteriore del condensatore.
- Le griglie di ventilazione davanti alla macchina potrebbero essere chiuse. >>> Rimuovere qualsiasi oggetto davanti alle griglie di ventilazione che blocca l'aria.
- La ventilazione può essere inadeguata perché l'ambiente cui è installata la macchina è troppo piccolo. >>> Aprire la porta o le finestre per evitare che la temperatura ambiente aumenti troppo.
- Se presente un sensore di umidità, si potrebbe essere accumulato uno strato di calcare sul sensore dell'umidità. >>> Pulire il sensore dell'umidità.
- Potrebbe essere stato caricato troppo bucato. >>> Non sovraccaricare eccessivamente l'asciugatrice.
- Il bucato potrebbe non essere stato centrifugato in modo adeguato. >>> Eseguire una torcitura ad velocità sulla lavatrice.

Gli indumenti sono ancora umidi dopo l'operazione di asciugatura.

- Potrebbe essere stato utilizzato un programma non adatto al tipo di bucato.>>> Controllare le etichette di manutenzione sui capi e selezionare un programma adatto al tipo di bucato o utilizzare programmi a tempo extra.
- I pori del filtro in fibra (filtro interno ed esterno) possono essere ostruiti. >>> Lavare i filtri con acqua calda e asciugare.
- Il lato anteriore del condensatore potrebbe essere ostruito. >>> Pulire il lato anteriore del condensatore.
- Potrebbe essere stato caricato troppo bucato. >>> Non sovraccaricare eccessivamente l'asciugatrice.

- Il bucato potrebbe non essere stato centrifugato in modo adeguato. >>> Eseguire una torcitura ad velocità sulla lavatrice.

L'asciugatrice non si accende oppure non è possibile avviare il programma. L'asciugatrice non funziona dopo essere stata configurata.

- L'alimentazione potrebbe essere scollegata. >>> Verificare che il cavo di alimentazione sia collegato.
- L'oblò di caricamento potrebbe essere aperto. >>> Controllare che l'oblò di caricamento sia chiuso correttamente.
- Un programma potrebbe non essere impostato o il pulsante Avvio/Standby potrebbe non essere premuto. >>> Controllare che il programma sia stato impostato e che non sia in posizione di Standby.
- Il blocco bambini potrebbe essere attivato. >>> Disattivare il blocco bambini.

Il programma si è interrotto prematuramente senza un motivo.

- L'oblò di caricamento potrebbe non essere chiuso correttamente. >>> Controllare che l'oblò di caricamento sia chiuso correttamente.
- Ci potrebbe essere un'interruzione dell'alimentazione. >>> Premere il pulsante Start / Standby / Cancel per avviare il programma.
- Il serbatoio dell'acqua potrebbe essere pieno. >>> Svuotare del serbatoio dell'acqua.

Gli indumenti si sono sguaiati, induriti o rovinati.

- Potrebbe essere stato usato un programma non adatto al tipo di bucato. >>> Controllare le etichette di manutenzione sugli indumenti e selezionare un programma adatto agli indumenti stessi.

Gocciola acqua dall'oblò di caricamento.

- Le fibre si potrebbero essere accumulate sulle superfici interne dell'oblò di caricamento e sulle superfici della guarnizione

dell'oblò di caricamento. >>> Pulire le superfici interne dell'oblò di caricamento e le superfici dell'oblò di caricamento.

L'oblò di caricamento si apre da solo.

- L'oblò di caricamento potrebbe non essere chiuso correttamente. >>> Spingere l'oblò di caricamento fino a che non si sente un suono di chiusura.

Il simbolo di avvertenza del serbatoio dell'acqua è acceso/lampeggiante.

- Il serbatoio dell'acqua potrebbe essere pieno. >>> Svuotare del serbatoio dell'acqua.
- Il tubo di scarico dell'acqua potrebbe essersi piegato. >>> Se il prodotto è collegato direttamente allo scarico dell'acqua, controllare il tubo flessibile di scarico dell'acqua.

L'illuminazione all'interno dell'asciugatrice non si accende (nei modelli con luce).

- L'asciugatrice potrebbe non essere stata accesa con il pulsante On/Off. >>> Controllare che l'asciugatrice sia accesa.
- La lampada potrebbe non funzionare correttamente. >>> Contattare l'Assistenza Autorizzata per procedere alla sostituzione della lampada

L'icona o la luce di prevenzione delle grinze/pieghe è accesa.

- Può essere attivata la modalità Anti-Piegga che impedisce al bucato nell'asciugatrice di sgualcirsi. >>> Spegnerne l'asciugatrice e togliere il bucato.

L'icona della pulizia del filtro in fibra è accesa

- Il filtro in fibra (filtri interni ed esterni) potrebbe essere sporco. >>> Lavare i filtri con acqua calda e asciugare.
- Sui pori del filtro in fibra si può formare uno strato che porta all'intasamento. >>> Lavare i filtri con acqua calda e asciugare.
- Sui pori del filtro in fibra (filtri interni ed esterni) si può formare uno strato che porta all'intasamento. Lavare i filtri con acqua calda e asciugare.

- I filtri in fibra potrebbero non essere stati inseriti. >>> Inserire i filtri interni ed esterni in posizione.
- Il tessuto filtrante ecologico potrebbe non essere installato sulla parte in plastica e la parte anteriore del condensatore potrebbe essere ostruita.>>>Installare il filtro ecologico sulla parte in plastica e posizionarlo nell'alloggiamento del filtro.
- Il filtro ecologico potrebbe non essere stato sostituito anche se il simbolo di avvertenza è acceso. >>> Sostituire il filtro.

Viene emesso un segnale acustico dalla macchina.

- I filtri in fibra potrebbero non essere stati inseriti. >>> Inserire i filtri interni ed esterni in posizione.
- I filtri della macchina potrebbero non essere stati installati.>>> Installare i filtri in fibra (interni ed esterni) o il filtro ecologico nel loro alloggiamento.

L'icona di avvertenza del condensatore lampeggia.

- Il lato anteriore del condensatore può essere intasato da fibre. >>> Pulire il lato anteriore del condensatore.
- I filtri in fibra potrebbero non essere stati inseriti. >>> Inserire i filtri interni ed esterni in posizione.

L'illuminazione all'interno dell'asciugatrice si accende (nei modelli con luce).

- Se l'asciugatrice è collegata alla presa di corrente, si preme il pulsante On/Off e lo sportello è aperto; la luce si accende. >>> Scollegare l'asciugatrice o portare il pulsante On/Off in posizione Off.

Il simbolo del vapore lampeggia (Nei prodotti con funzione vapore).

- Potrebbe non esserci abbastanza acqua nella macchina per il programma. >>> Eseguire in un programma senza la funzione del ciclo vapore.

I programmi Vapore non si avviano. (Nei prodotti con funzione vapore)

- Potrebbe non esserci acqua a sufficienza nella macchina per il programma >>> Eseguire un programma senza funzione vapore.

Il livello di pieghe non diminuisce nel programma pieghe (nei prodotti con funzione vapore)

- La quantità di bucato potrebbe essere superiore a quella consigliata. >>>Caricare la quantità di bucato desiderata.
- Il tempo di applicazione del vapore potrebbe essere basso. >>> Selezionare un tempo più lungo per l'applicazione del vapore.
- Al termine del programma, il bucato potrebbe essere rimasto a lungo nella macchina. >>>Alla fine del programma, rimuovere immediatamente la biancheria e appenderla a una corda.

L'odore nel bucato non diminuisce nel programma di deodorizzazione (nei prodotti con funzione di deodorizzazione).

- La quantità di bucato potrebbe essere superiore a quella consigliata. >>>Caricare la quantità di bucato desiderata.
- Il tempo di applicazione del vapore potrebbe essere basso. >>> Selezionare un tempo più lungo per l'applicazione del vapore

L'icona Wi-Fi lampeggia continuamente (per i modelli dotati della funzione HomeWhiz).

Il prodotto potrebbe non essere connesso alla rete wireless. >>>Collegarsi alla rete seguendo le istruzioni. Potrebbe essersi verificato un problema sulla rete a cui è connesso il prodotto. >>>Controllare. Il prodotto potrebbe non connettersi alla rete a causa della vicinanza.

Se vedi "F L t" sullo schermo, controlla i passaggi seguenti.

- I filtri potrebbero essere sporchi. >>> Pulire i filtri interno ed esterno o sostituire il filtro ecologico.

- Nell'area dell'oblò, se si utilizzano i doppi filtri interno ed esterno. >>> Assicurarsi che entrambi i filtri siano installati.
- Se si utilizza la funzione di filtro ecologico, assicurarsi che il tessuto del filtro sia attaccato alla parte in plastica. >>>Inserire il tessuto filtrante nella parte in plastica se non è inserito.
- Il lato anteriore del condensatore potrebbe essere sporco. >>> Aprire e controllare la zona di calcio e assicurarsi che sia pulita.
- Consultare la sezione Manutenzione e pulizia.



Qualora il problema persista dopo aver seguito le istruzioni contenute in questa selezione, contattare il proprio fornitore oppure un Servizio Autorizzato. Non cercare mai riparare da soli il prodotto.



Se si riscontra un problema con qualsiasi parte del tuo dispositivo, puoi richiedere una sostituzione consultando il servizio autorizzato più vicino con il numero di modello del dispositivo.

12 Voucher informazioni sul prodotto

È conforme al regolamento statutario della Commissione (UE) n. 392/2012.		
Nome o marchio del fornitore	BEKO	
Nome modello	7188238140 - TR710	
Capacità normale (kg)	9,0	
Tipo asciugatrice	Con condotto	-
	Con condensatore	•
Classe efficienza energetica (1)	A+++	
Consumo energetico annuo (kWh) (2)	194,4	
Tipo di controllo	automatico	•
	Manuale	-
Consumo energetico (kWh) nel programma cotone standard a pieno carico	1,61	
Consumo energetico (kWh) nel programma cotone standard a carico parziale	0,88	
Consumo energetico in "Modalità chiusa" PO (W)	0,47	
Consumo energetico in "Modalità On " P L (W)	1,00	
Durata modalità "On" (min)	30	
Programma cotone standard (3)	•	
Durata del programma cotone standard a pieno carico, Tdry (min)	195	
Durata del programma cotone standard a carico parziale, Tdry 1/2 (min)	120	
Durata ponderata del programma cotone standard a carico parziale e pieno (T t)	152	
Classe efficienza condensazione (4)	A	
Efficienza di condensazione media del programma cotone standard a pieno carico, Cdry	91%	
Efficienza di condensazione media del programma cotone standard a carico parziale, C asciutto 1/2	91%	
Efficienza di condensazione ponderata del programma cotone standard a carico pieno e parziale, C t	91%	
Livello volume prodotto (5)	63	
Usò sottobanco	-	

• Sì / - No

(1) Dalla classe di efficienza A+++ (rendimento massimo) a D (rendimento minimo)

(2) Nel programma standard per guardaroba in cotone, è il valore del consumo energetico calcolato tenendo conto delle modalità a bassa potenza basate su 160 cicli di asciugatura in condizioni di pieno e mezzo carico. Il valore del consumo energetico per ciclo reale dipende dall'utilizzo dell'asciugatrice.

(3) "Programma guardaroba cotone" è un programma di asciugatura standard che può essere utilizzato a pieno o mezzo carico e le cui informazioni sono fornite sull'etichetta del prodotto o sullo scontrino. Questo programma è il più efficiente in termini di consumo energetico per l'asciugatura di normali carichi di cotone bagnato.

(4) Dalla classe di efficienza G (rendimento minimo) ad A (rendimento massimo)

(5) Valore medio ponderato – L WA unità dB(A) è espresso con re 1 pW.

1 Veuillez lire ce guide avant d'utiliser le produit !









Chère cliente, cher client,

Nous vous remercions d'avoir choisi le Beko produit. Nous espérons que vous tirerez le meilleur parti de ce produit qui a été fabriqué grâce à une technologie de qualité supérieure et de pointe. Assurez-vous d'avoir bien lu et compris ce guide et la documentation complémentaire avant d'utiliser le produit.

Respectez toutes les mises en garde et informations contenues dans ce document. Ainsi, vous pouvez vous protéger, ainsi que votre produit, contre des dommages potentiels.

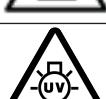
Conservez le manuel d'utilisation. Joignez ce guide au produit si vous le remettez à quelqu'un d'autre.

Symboles dans le manuel d'utilisation et sur votre machine :

	Danger pouvant entraîner la mort ou des blessures.
	Lisez le manuel d'utilisation.
	Informations importantes et conseils utiles sur l'utilisation.
	Matière inflammable, avertissement de risque d'incendie.
	Avertissement contre les risques de rayonnement UV.
	L'emballage de l'appareil a été fabriqué à partir de matériaux recyclables, conformément à la législation nationale en matière d'environnement.
	Avertissement contre les surfaces chaudes.
	Avertissement contre les risques électriques.
REMARQUE	Danger pouvant entraîner des dommages matériels sur le produit ou ses environs.

Ce produit a été fabriqué dans des installations modernes et respectueuses de l'environnement sans nuire à la nature.

1	Veillez lire ce guide avant d'utiliser le produit !	40			
2	Consignes de sécurité.....	42			
2.1	Utilisation prévue.....	42			
2.2	Sécurité des enfants, des personnes vulnérables et des animaux domestiques.....	42			
2.3	Sécurité électrique.....	43			
2.4	Sécurité de transport.....	44			
2.5	Sécurité d'installation.....	44			
2.6	Sécurité d'utilisation.....	46			
2.7	Sécurité de la maintenance et du nettoyage	48			
2.8	Sécurité liée à l'éclairage	49			
3	Instructions relatives à l'environnement.....	49			
3.1	Respect de la réglementation DEEE et élimination des déchets..	49			
3.2	Informations relatives à l'emballage.....	50			
3.3	Informations sur la conformité aux normes et aux tests Déclaration de conformité UE	50			
4	Spécifications techniques.....	51			
5	Aspect général.....	52			
5.1	Étendue de la livraison.....	52			
6	Premier fonctionnement	53			
7	Installation	53			
7.1	Endroit approprié pour l'installation	53			
7.2	Retrait du compartiment de sécurité de transport.....	54			
7.3	Raccordement du tuyau d'évacuation d'eau pour les produits à vapeur	54			
7.4	Réglage des pieds	55			
7.5	Déplacement du sèche-linge	55			
7.6	Avertissements en ce qui concerne les bruits.....	55			
7.7	Remplacement de l'ampoule d'éclairage.....	55			
8	Préparation.....	56			
8.1	Linge adapté au séchage dans le sèche-linge	56			
8.2	Linge non adapté au séchage dans le sèche-linge	56			
8.3	Préparation du linge à sécher	56			
8.4	Comment économiser de l'énergie	56			
8.5	Capacité de charge correcte.....	57			
9	Fonctionnement de l'appareil	58			
9.1	Panneau de commande	58			
9.2	Symboles.....	59			
9.3	Préparation du sèche-linge	59			
9.4	Sélection de programme et tableau de consommation.....	60			
9.5	Fonctions auxiliaires.....	63			
9.6	Indicateurs d'avertissement.....	64			
9.7	Lancement du programme.....	64			
9.8	Verrouillage enfant	64			
9.9	Modification d'un programme en cours.....	65			
9.10	Annulation du programme	65			
9.11	Fin de programme	66			
9.12	Fonction de détection d'odeurs	66			
9.13	Fonction HomeWhiz	66			
9.14	Description générale des cycles de vapeur.....	67			
10	Entretien et Nettoyage	68			
10.1	Filtres à fibres (filtres internes et externes) / Nettoyage de la surface intérieure de la porte de chargement	68			
10.2	Nettoyage du capteur	70			
10.3	Vidage du réservoir d'eau.....	71			
10.4	Nettoyage du condensateur.....	71			
11	Dépannage.....	74			
12	Document d'information sur le produit	77			



2 Consignes de sécurité

- Cette section contient les informations nécessaires à la prévention des risques de dommages corporels ou matériels. Notre entreprise ne peut être tenue pour responsable des dommages qui peuvent se produire si ces instructions ne sont pas respectées.
- Faites toujours effectuer les travaux d'installation et de réparation par le fabricant, un centre de service agréé ou une personne recommandée par l'importateur
- Utilisez uniquement des pièces d'origine et des accessoires d'origine.
- Évitez de réparer ou de remplacer tout composant du produit sauf si cela est clairement spécifié dans le manuel d'utilisation.
- N'apportez pas de modifications techniques au produit.



2.1 Utilisation prévue

- Cet appareil est conçu pour un usage domestique. Il n'est pas destiné à un usage commercial.
- Cet appareil n'est pas adapté à une utilisation en extérieur.

- N'installez pas et n'utilisez pas le produit dans des endroits exposés au givre et/ou vulnérables aux effets externes. De l'eau gelée dans la pompe ou les tuyaux peut causer des dommages.
- Le produit peut être utilisé uniquement pour sécher et aérer le linge lavé à l'eau et pouvant être séché au sèche-linge.

2.2 Sécurité des en-



fants, des personnes vulnérables et des animaux domestiques

- Cet produit peut être utilisé par des enfants âgés de 8 ans et plus, ainsi que par des personnes présentant des capacités physiques, sensorielles ou mentales réduites ou sans expérience ni connaissances, s'ils sont sous surveillance ou ont été formés à une utilisation sûre de l'appareil et comprennent les risques impliqués. Les enfants ne doivent pas jouer avec l'appareil. Le nettoyage et l'entretien ne doivent pas être effectués par les enfants sans surveillance.
- Les enfants âgés de moins de 3 ans doivent être tenus à l'écart du produit, sauf s'ils sont constamment surveillés.

- Les produits électriques sont dangereux pour les enfants et les animaux domestiques. Les enfants et les animaux domestiques ne doivent pas jouer avec le produit, grimper dessus ou s'y introduire.
 - Gardez la porte de chargement du produit fermée, même lorsqu'il n'est pas en cours d'utilisation.
 - Les opérations de nettoyage et d'entretien par l'utilisateur ne doivent pas être effectuées par des enfants sans surveillance.
 - Tenez les emballages hors de la portée des enfants. Ils présentent un risque de blessure et de suffocation.
 - Gardez tous les additifs utilisés avec le produit hors de portée des enfants.
 - Avant de vous débarrasser du produit, coupez le cordon d'alimentation et détruisez la porte de chargement pour la sécurité des enfants.
- gnée par le fabricant, un centre de service agréé ou l'importateur afin d'éviter des dangers potentiels.
 - Ne placez pas le cordon d'alimentation sous l'appareil ou à l'arrière de celui-ci. Ne placez aucun objet lourd sur le cordon d'alimentation.
 - Le cordon d'alimentation ne doit pas être plié, pincé et ne doit entrer en contact avec aucune source de chaleur.
 - N'utilisez pas de rallonge, de prise multiple ou d'adaptateur pour faire fonctionner le produit.
 - Le produit ne doit pas être alimenté par un commutateur externe tel qu'une minuterie ou connecté à un circuit régulièrement ouvert et fermé par un outil.
 - La prise doit être facilement accessible. Si cela n'est pas possible, l'installation électrique doit être dotée d'un mécanisme conforme à la réglementation en matière d'électricité et qui déconnecte toutes les bornes du réseau (fusible, interrupteur, commutateur principal, etc.).
 - Évitez de toucher le cordon d'alimentation avec des mains humides.

2.3 Sécurité électrique

- Le produit ne doit pas être branché pendant l'installation, la maintenance, le nettoyage, la réparation et le transport.
- Si le câble d'alimentation est endommagé, il doit être remplacé par une personne dési-

- Lorsque vous débranchez l'appareil, ne tenez pas le cordon d'alimentation, mais la prise.

2.4 Sécurité de transport

- Débranchez le produit, videz le réservoir d'eau et, le cas échéant, enlevez les raccords de vidange avant le transport.
- Cet appareil est lourd, ne le manipulez pas seul.
- Prenez les précautions nécessaires contre les risques de chute et de basculement du produit. Ne soumettez pas le produit à des chocs ou des chutes lors du transport.
- N'utilisez pas les pièces saillantes du produit (telles que la porte de chargement) pour le déplacer.
- Déplacez le produit en position verticale. S'il n'est pas possible de le déplacer verticalement, transportez-le en le basculant vers la droite en vue de face.

2.5 Sécurité d'installation

- Pour préparer l'appareil à l'installation, assurez-vous que l'installation électrique et l'évacuation d'eau sont appropriées en vérifiant les informations dans le manuel d'utilisation. Si elle n'est pas adaptée à l'instal-

lation, faites appel à un électricien et à un plombier qualifiés pour effectuer les réparations nécessaires. Ces opérations sont effectuées par le client.

- Ce produit est conçu pour être utilisé à des altitudes allant jusqu'à 2000 mètres au-dessus du niveau de la mer.
- Vérifiez que l'appareil n'est pas endommagé avant de l'installer. N'installez pas l'appareil lorsqu'il est endommagé.
- Ne retirez jamais les pieds réglables.
- Placez le produit sur une surface propre, plane et dure et équilibrez-le à l'aide des pieds réglables.
- L'écart entre le produit et le sol ne doit pas être réduit par des matériaux tels que des tapis, des morceaux de bois et des bandes. Les orifices de ventilation sous la base du produit ne doivent pas être obstrués par un tapis.
- Le produit doit être installé de manière à ne pas obstruer les orifices de ventilation.
- Installez le produit dans un environnement exempt de poussière et avec une bonne ventilation.
- N'installez pas le produit à proximité de matières inflammables et explosives et ne gar-

dez pas de telles matières à proximité du produit pendant le fonctionnement.

- Le produit ne doit pas être installé derrière une porte verrouillable ou coulissante susceptible d'empêcher l'ouverture complète de la porte chargement du produit, ou une porte avec une charnière du côté opposé aux charnières de la porte.
- Installez le produit à un endroit où la maintenance et le nettoyage périodiques peuvent être effectués facilement.
- Placez le produit en orientant sa surface arrière vers le mur. (pour les modèles avec chauffage).
- En plaçant le produit, assurez-vous que l'arrière n'est en contact avec aucune extrusion (un robinet d'eau, une prise électrique, etc.).
- Placez l'appareil en laissant au moins 1 cm d'espace entre celui-ci et les bords de meuble.
- Respectez les règles de raccordement des conduits indiquées dans le manuel. (pour les modèles avec conduit).
- L'air évacué ne doit pas être dirigé vers un conduit d'évacuation de la fumée des appareils qui consomment du gaz ou d'autres combustibles). (pour les modèles avec conduit).
- Le tuyau de ventilation ne doit pas être raccordé à un poêle de chauffage ou à un conduit de cheminée. (pour les modèles avec conduit).
- Branchez le produit à une prise de courant avec mise à la terre, protégée par un fusible approprié en fonction du type et des débits de courant spécifiés. Faites installer un équipement de mise à la terre par un électricien spécialisé. N'utilisez pas le produit sans une mise à la terre conforme aux réglementations régionales/nationales.
- Branchez le produit dans une prise de terre conforme aux valeurs de tension, de courant et de fréquence indiquées sur la plaque signalétique.
- Ne branchez pas l'appareil sur des prises desserrées, cassées, sales, graisseuses ou qui sont sorties de leur logement ou sur des prises présentant un risque de contact avec de l'eau.
- Les nouveaux jeux de tuyaux fournis avec le produit doivent être utilisés. Ne réutilisez pas les anciens jeux de tuyaux. Ne raccordez pas les tuyaux.

- Placez le cordon d'alimentation et les tuyaux de telle manière qu'ils ne présentent aucun risque de trébuchement.
- Assurez-vous que le tuyau ne glisse pas et ne se plie pas si vous évacuez directement l'eau de lessive qui est générée par la condensation de l'humidité. Sinon, un problème de fuite d'eau peut survenir.
- Ne lavez pas le sèche-linge avec le tuyau.
- Pour utiliser le produit au-dessus d'un lave-linge, une ouverture de fixation doit être utilisée entre les deux produits. Faites toujours installer l'ouverture de fixation par le fabricant, un centre de service agréé ou une personne indiquée par l'importateur.
- N'utilisez pas le produit sans le fixer sur une base surélevée, par exemple sur une table ou à l'intérieur d'un meuble. Lorsque vous l'utilisez sans fixation, il peut bouger et tomber avec le temps, avec le risque de blesser des personnes et d'endommager des objets à l'entour. Le plancher de support doit être solide et stable.
- Lorsque le produit est placé sur le lave-linge, leur poids combiné, une fois rempli, pourrait être d'environ 180 kg. Placez les produits sur un plancher solide ayant une capacité de charge suffisante.
- Le lave-linge ne peut pas être placé sur le sèche-linge.

Type de kit de connexion	Taille de la profondeur (DM : Sèche-linge, WM : Lave-linge)
Plastique - 54/60 cm avec/sans arc	60 cm DM → WM ≥ 50 cm / 54 cm DM → WM > 45 cm
Plastique - 46 cm avec/sans arc	46 cm DM → WM ≥ 54 cm
Avec étagères - 60 cm	60cm DM → WM ≥ 50cm
Avec étagères - 54cm	54cm DM → WM > 45cm

2.6 Sécurité d'utilisation

- Le poids maximum du linge sec avant le lavage est spécifié dans la section « Spécifications techniques ».
- Ne séchez pas d'articles non lavés dans le sèche-linge.
- Des articles souillés par des matières comme les huiles de cuisson, de l'acétone, de l'alcool, de l'essence, du kérosène, des détachants, de la térebenthine, de la cire ou des décapants pour cire doivent

- être lavés à l'eau chaude avec beaucoup de détergent avant le séchage dans le sèche-linge.
- En cas d'utilisation de produits chimiques industriels pour le nettoyage, le sèche-linge ne doit pas être utilisé.
 - Les adoucissants ou des produits similaires ne doivent pas être utilisés, comme indiqué dans les instructions relatives aux assouplissants.
 - La mousse de caoutchouc (mousse de latex), les bonnets de douche, les textiles résistants à l'eau, les matériaux à base de caoutchouc, les vêtements comportant des coussins en mousse de caoutchouc et les oreillers ne doivent pas être séchés dans le sèche-linge.
 - Les fils et les peluches qui pendent depuis les pièces remplies et endommagées peuvent se disperser dans votre machine et l'endommager dans le processus de séchage. Vérifiez les coutures du linge que vous allez sécher.
 - Des articles contenant de la laque pour cheveux, des résidus de produits capillaires ou des matériaux similaires ne doivent pas être séchés dans le sèche-linge.
 - Videz les poches des vêtements et retirez tous les objets tels que les allumettes et les briquets.
 - N'arrêtez pas le sèche-linge avant la fin du cycle de séchage si vous ne serez pas en mesure de retirer rapidement tous les articles et de les étaler de manière à faire dissiper la chaleur.
 - La dernière étape du cycle du sèche-linge s'effectue sans chauffage (cycle de refroidissement) afin de garantir que les articles sont maintenus à une température qui ne les endommagera pas.
 - Les adoucissants de lessive ou les produits similaires doivent être utilisés conformément aux instructions de chaque produit.
 - N'utilisez pas le sèche-linge sans le filtre fibreux.
 - Ne laissez pas les fibres s'accumuler autour du sèche-linge.
 - N'utilisez pas le sèche-linge si le filtre à fibres est endommagé. Sinon, votre machine peut être endommagée par les peluches collectées et sa performance de séchage peut être affectée négativement.
 - Nettoyez les filtres à fibres après chaque processus de séchage.

- Après avoir lavé les filtres à fibres, séchez-les. N'utilisez pas les filtres lorsqu'ils sont humides.
- Pour éviter le refoulement de gaz dans la pièce par les appareils qui consomment d'autres combustibles, y compris les feux en plein air, une ventilation appropriée doit être prévue (pour les modèles avec conduit).
- Ne faites pas fonctionner le produit avec des appareils de chauffage comme un poêle à charbon, un chauffe-eau à gaz et une cheminée. Le débit d'air peut provoquer un incendie au niveau du conduit (pour les modèles avec conduit).
- Ne vous appuyez pas et ne vous asseyez pas sur la porte de chargement lorsqu'elle est ouverte, le produit pourrait se renverser.
- Ne montez pas sur l'appareil.
- Ne placez pas une source de flamme (bougies allumées, cigarettes, etc.) sur le produit ou à proximité de celui-ci. Ne conservez pas de substances inflammables/explosives.
- Ne touchez pas le tambour pendant qu'il tourne.
- Pendant le fonctionnement, la paroi arrière du produit devient très chaude. Ne touchez pas la surface arrière du produit pendant le séchage ou immédiatement après la fin du processus de séchage (pour les modèles avec chauffage).
- Ne touchez pas la surface interne du tambour lorsque vous ajoutez ou retirez le linge pendant un programme en cours, parce qu'elle est chaude.
- N'appuyez pas sur les boutons avec des objets pointus tels que fourchettes, couteaux, ou avec vos ongles, etc.
- Ne faites pas fonctionner un produit défectueux ou endommagé. Débranchez le produit (ou coupez le fusible auquel il est connecté) et appelez le fabricant, un agent de service agréé ou une personne désignée par l'importateur.
- Débranchez l'appareil lorsqu'il n'est pas utilisé.

2.7 Sécurité de la maintenance et du nettoyage



- Ne lavez pas le produit en le pulvérisant ou en y versant de l'eau. N'utilisez pas de nettoyeur à pression, de nettoyeur à vapeur, de tuyau ou de pistolet à pression pour nettoyer le produit.

- N'utilisez pas des objets pointus ou des produits de nettoyage abrasifs pour nettoyer l'appareil.
- N'utilisez pas de matériaux tels que des produits d'entretien ménager, des savons, des détergents, du gaz, de l'essence, du diluant, de l'alcool, de la cire, etc. pour nettoyer le produit.
- Le filtre à fibres doit être régulièrement nettoyé. Après chaque cycle de séchage, nettoyez le filtre à fibres et la surface intérieure de la porte de chargement.
- Nettoyez les fibres qui se sont accumulées sur les ailettes de l'évaporateur derrière le tiroir à filtres à l'aide d'un aspirateur. Vous pouvez nettoyer à la main, à condition de porter des gants de protection. N'essayez pas de nettoyer à mains nues.

Les ailettes de l'évaporateur peuvent endommager vos mains (pour les produits équipés d'une pompe à chaleur).

- Pour éviter les risques d'incendie et d'explosion, n'utilisez pas de solutions, de produits de nettoyage, de laine d'acier ou de matériaux et d'outils similaires pour nettoyer les capteurs.

- Nettoyez le conduit (pour les modèles avec conduit).
- Ne buvez pas de l'eau condensée. L'eau condensée n'est pas potable. Cette eau peut nuire à la santé humaine et animale si elle est consommée.

2.8 Sécurité liée à l'éclairage

- Contactez un service agréé lorsque vous avez besoin de remplacer la LED/ampoule utilisée pour l'éclairage (pour les produits avec éclairage).

3 Instructions relatives à l'environnement

3.1 Respect de la réglementation DEEE et élimination des déchets



Cet appareil ne contient pas de matières dangereuses et interdites spécifiées dans le « Règlement sur le contrôle des déchets d'équipements électriques et électroniques » pu-

blié par le ministère de l'Environnement et de l'Urbanisation de la République de Turquie. Conforme à la réglementation DEEE.

Cet appareil a été fabriqué à partir de composants et matériaux de haute qualité, pouvant être réutilisés et recyclés. Ne le jetez donc pas avec les ordures ménagères et autres à la fin de son cycle de vie. Apportez-le à un point de collecte pour le recyclage de tout matériel électrique et électronique. Vous pouvez contacter vos autorités locales pour trouver un centre proche de votre domicile. Contribuez à la protection de l'environnement et des ressources naturelles en déposant les produits usagés pour le recyclage.



Le R290 est également un réfrigérant inflammable. Par conséquent, assurez-vous que le système et les tuyaux ne sont pas endommagés pendant le fonctionnement et le transport. Tenez le produit à l'abri des sources de chaleur, sinon il peut prendre feu s'il est endommagé. Ne jetez pas l'appareil en le mettant au feu.

3.2 Informations relatives à l'emballage

L'emballage de l'appareil a été fabriqué à partir de matériaux recyclables, conformément à la législation nationale. Évitez de

mettre les déchets d'emballage au rebut avec les ordures ménagères ou d'autres déchets ; déposez-les dans les points de collecte dédiés désignés par les autorités locales.

3.3 Informations sur la conformité aux normes et aux tests Déclaration de conformité UE

CE Les phases de développement, de fabrication et de vente de cet appareil sont menées conformément aux règles de sécurité spécifiées dans toutes les instructions connexes de l'Union européenne

Bande de fréquences	2.400 – 2.484 GHz
Puissance de transmission max.	< 100 mW
Déclaration CE de conformité	
Arçelik A.Ş déclare par la présente que cet appareil est conforme à la Directive 2014/53/UE.	
Le texte intégral de la Déclaration CE de conformité est disponible à l'adresse internet suivante :	
– Produits, de :support.beko.com	

4 Spécifications techniques

Hauteur (réglable) (cm)	84,6 * / 86,6 **
Largeur (cm)	59,8
Profondeur (cm)	60,5
Capacité (max.) (kg)	9 ***
Poids net ($\pm 10\%$) (kg)	44
Tension	Voir la plaque signalétique****
Puissance	
Code type principal	

FR

*Hauteur minimale: Hauteur avec les pieds réglables fermés.

** Hauteur max. : Hauteur avec les pieds réglables ouverts à hauteur maximale.

*** Poids du linge sec avant le lavage.

**** La plaque signalétique se trouve sur la porte du sèche-linge.

Afin d'améliorer la qualité du sèche-linge, les spécifications techniques peuvent être modifiées sans préavis.

Les illustrations présentées dans ce manuel sont schématiques et peuvent ne pas correspondre exactement à votre appareil.

Les valeurs indiquées dans les symboles figurant sur le sèche-linge ou dans les documents qui l'accompagnent sont obtenues en environnement de laboratoire conformément aux normes correspondantes. Ces valeurs peuvent varier en fonction de l'utilisation et des conditions ambiantes du sèche-linge.

5 Aspect général

FR

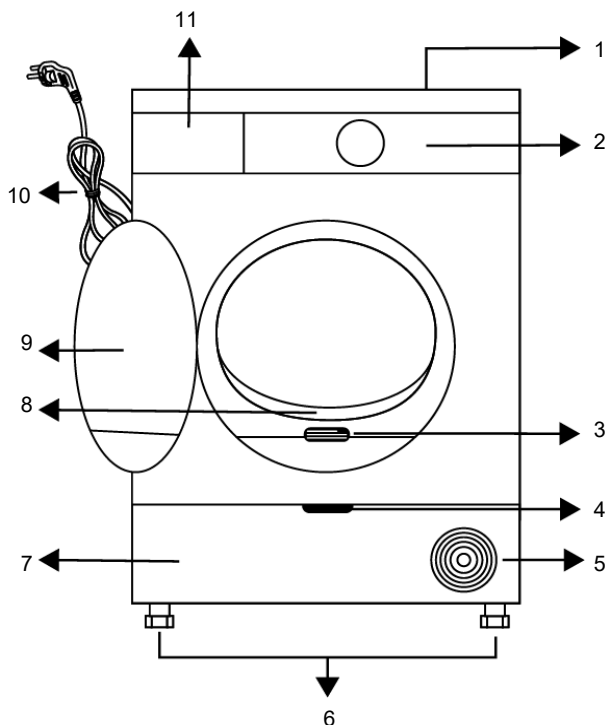

- | | | | |
|----|---|----|-----------------------------------|
| 1 | Plateau supérieur | 2 | Panneau de commande |
| 3 | Plaque signalétique | 4 | Poignée d'ouverture de la plinthe |
| 5 | Grilles de ventilation | 6 | Pieds réglables |
| 7 | Pour les modèles ayant un réservoir situé au fond, le réservoir d'eau se trouve à l'intérieur de la plinthe | 8 | Filtre à fibres |
| 9 | Porte de chargement | 10 | Cordon d'alimentation |
| 11 | Tiroir du réservoir d'eau (pour les modèles dont le réservoir est au-dessus) | | |

5.1 Étendue de la livraison



: Manuel d'utilisation



: Éponge du tiroir à filtres*



: Compartiment des capsules anti-odeurs*



: Tuyau d'évacuation d'eau*



: Panier de séchage*



: Tissu filtrant*



: Réservoir d'eau*



: Brosse*

*L'accessoire en option peut ne pas être disponible dans le produit.

6 Premier fonctionnement

Retirez le film de protection et l'étiquette publicitaire adhésive s'ils sont disponibles dans votre appareil.



Toutefois, ne retirez pas les étiquettes (par exemple, la plaque signalétique) qui apparaissent après l'ouverture du couvercle.

Après l'installation de l'appareil,

- faites-le fonctionner pour la première fois conformément au manuel d'utilisation.

FR

7 Installation



Lisez d'abord les « Consignes de sécurité ».

Avant de contacter le service agréé le plus proche pour l'installation du sèche-linge, lisez attentivement les instructions du guide d'utilisation et assurez-vous que les équipements électriques et d'approvisionnement d'eau sont installés convenablement. Si elle n'est pas adaptée à l'installation, faites appel à un électricien et à un plombier qualifiés pour effectuer les réparations nécessaires.

Il est de la responsabilité du client de préparer l'emplacement du sèche-linge et d'installer une source d'alimentation électrique et d'évacuation eaux usées.



Vérifiez que le sèche-linge n'est pas endommagé avant de l'installer. S'il est endommagé, ne l'installez pas. Les appareils endommagés présentent un risque pour votre sécurité. Laissez passer 12 heures avant de faire fonctionner votre sèche-linge après l'installation initiale.

7.1 Endroit approprié pour l'installation



L'appareil comprend un agent de refroidissement et s'il est utilisé immédiatement après avoir été transporté, il peut être endommagé. Après chaque déplacement, vous devez laisser l'appareil au repos pendant 12 heures.

- Installez le sèche-linge sur une surface plane et stable.
- Le sèche-linge est lourd. Ne le déplacez pas tout seul.
- Mettez le sèche-linge en marche dans un environnement exempt de poussière et bien ventilé.
- L'espace entre le sèche-linge et le sol ne doit pas être réduit au moyen de matériaux tels que des tapis, des morceaux de bois et des bandes.
- Ne bloquez pas les grilles de ventilation du sèche-linge.
- Il ne doit pas y avoir de portes verrouillables, de portes coulissantes ou de portes à charnières près de l'environnement d'installation du sèche-linge qui pourraient bloquer la porte de chargement à ouvrir.
- Une fois le sèche-linge installé, les branchements doivent rester stables. En plaçant le sèche-linge, assurez-vous que la partie arrière n'entre en contact avec aucune extrusion (robinet d'eau, prise électrique, etc.).
- Placez le sèche-linge en laissant un espace d'au moins 1 cm entre l'appareil et les bordures de meubles.
- Votre sèche-linge peut fonctionner à une température hybride/normale comprise +5entre °C et +35 °C. S'il fonctionne en dehors de cette plage de température, son fonctionnement pourrait être compromis et l'appareil pourrait être endommagé.
- La partie arrière du sèche-linge ne doit pas être orientée vers un mur.



Ne placez pas le sèche-linge sur son cordon d'alimentation.



Ignorez cet avertissement si le système de l'appareil ne contient pas de R290*. Le sèche-linge contient du gaz réfrigérant R290. Le R290 est un gaz de refroidissement respectueux de l'environnement, mais inflammable. Assurez-vous que l'admission d'air du sèche-linge est ouverte et bien ventilée. Éloignez le sèche-linge des sources de flammes potentielles.

7.2 Retrait du compartiment de sécurité de transport

Retirez le compartiment de sécurité de transport avant la première utilisation de l'appareil.

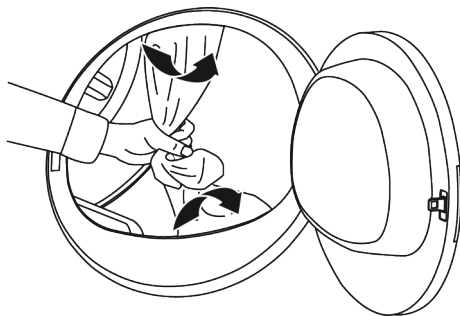

Ne laissez aucun accessoire et aucune pièce du groupe de sécurité à l'intérieur du tambour.

7.3 Raccordement du tuyau d'évacuation d'eau pour les produits à vapeur

Au lieu de vidanger périodiquement l'eau accumulée dans le réservoir d'eau, vous pouvez l'évacuer directement à travers le tuyau d'évacuation d'eau fourni avec le sèche-linge.



Si votre sèche-linge est équipé d'une fonction de vaporisation, suivez le schéma ci-dessous pour le raccordement du tuyau d'évacuation d'eau.

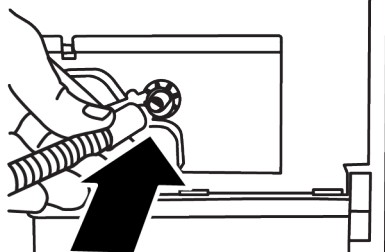
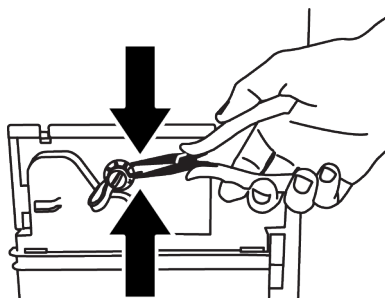

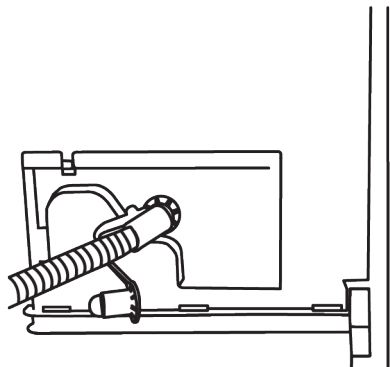

- Retirez la pince fixée sur la fiche à l'arrière du sèche-linge en la tirant à l'aide d'un outil.
- Une fois le retrait de la pince effectué, retirez le bouchon sous la pince.
- Fixez le tuyau d'évacuation d'eau fourni avec la machine au tuyau sous le bouchon.
- Votre machine est prête à être utilisée avec décharge directe

REMARQUE : REMARQUE : Le tuyau d'évacuation d'eau doit être posé à une hauteur maximale de 80 cm. Vous devez faire attention à ne pas plier, tordre ou marcher sur le tuyau d'évacuation d'eau entre le drain et la machine. Le raccordement du tuyau doit être fait de manière à ne pas pouvoir être délogé. L'eau qui s'écoule peut causer des dommages. Ne prolongez pas le tuyau d'évacuation. Vérifiez que l'eau coule assez vite. La conduite d'évacuation ne doit pas être fermée ou bouchée.

7.4 Réglage des pieds

Régalez les pieds en les tournant de gauche à droite jusqu'à ce que le sèche-linge soit équilibré et ferme.

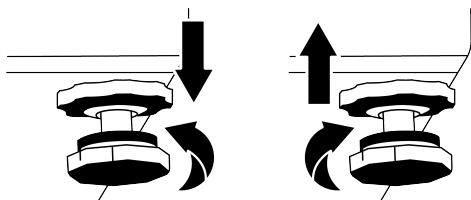

7.5 Déplacement du sèche-linge

- Évacuez complètement l'eau du sèche-linge.
- Si l'appareil est raccordé par des conduits d'évacuation directe, retirez les raccords de tuyau.



Il est recommandé de déplacer le sèche-linge en position verticale. S'il n'est pas possible de le déplacer verticalement, transportez-le en le basculant vers la droite en vue de face. Laissez passer 12 heures avant de faire fonctionner le sèche-linge.

7.6 Avertissements en ce qui concerne les bruits

Lors du fonctionnement de l'appareil, il est normal que le compresseur émette un bruit métallique de temps à autre.

L'eau qui s'accumule lors du fonctionnement de l'appareil est pompée vers le réservoir d'eau par le biais de la pompe. Il est normal d'entendre des bruits de pompage du produit pendant cette opération.

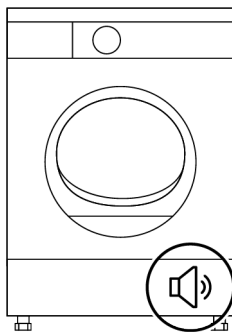

7.7 Remplacement de l'ampoule d'éclairage

Si votre sèche-linge est équipé d'une lampe d'éclairage ;

Contactez le service agréé pour remplacer l'ampoule / la LED utilisée pour éclairer votre sèche-linge. L'ampoule utilisée dans cet appareil n'est pas appropriée pour l'éclairage domestique. L'utilisation prévue de cette lampe est d'assurer le chargement

sans danger du linge dans le sèche-linge. Les lampes utilisées dans cet appareil

doivent être résistantes aux conditions physiques inappropriées telles que des températures supérieures à 50 °C.

8 Préparation



Lisez d'abord les « Consignes de sécurité » !

8.1 Linge adapté au séchage dans le sèche-linge

Le linge qui ne peut pas être séché peut être endommagé et peut également endommager l'appareil pendant le séchage. Suivez les instructions qui figurent sur les étiquettes du linge à sécher. Séchez uniformément du linge portant les étiquettes « Sans danger pour le sèche-linge » en choisissant les programmes appropriés.

8.2 Linge non adapté au séchage dans le sèche-linge

- Les sous-vêtements à support métallique ne doivent pas être séchés dans le sèche-linge. Si ces supports métalliques se détachent et sont arrachés du vêtement, cela peut endommager la machine.
- Les textiles de broderie délicats, les vêtements en coton et en soie, les vêtements fabriqués à partir de textiles délicats et précieux, les vêtements imperméables et les rideaux en tulle ne doivent pas être séchés dans le sèche-linge.
- Prêtez attention aux symboles de séchage sur l'étiquette sur le linge. Séchez le linge portant l'étiquette ou le symbole indiquant qu'il est adapté au séchage dans le sèche-linge.



Ne peut pas être séché dans un sèche-linge



Peut être séché à haute température



Peut être séché à moyenne température



Peut être séché à basse température



Linge adapté pour sèche-linge

8.3 Préparation du linge à sécher

Les articles tels que les pièces de monnaie, les pièces métalliques, les aiguilles, les clous, les vis, les pierres, etc. peuvent endommager le tambour de l'appareil ou cau-

ser des problèmes de fonctionnement. Vérifiez donc tout le linge qui sera chargé dans l'appareil.

- Séchez le linge avec les accessoires métalliques tels que les fermetures éclair en les retournant.
- Fermez les fermetures éclair, les crochets et les fermoirs, boutonnez les boutons des housses, nouez les ceintures en textile et les ceintures de tablier.

8.4 Comment économiser de l'énergie

Utilisez le cycle d'essorage le plus élevé possible pendant que vous lavez le linge. Ce qui vous permettra ainsi de réduire la durée de séchage et la consommation d'énergie. Triez le linge en fonction du type et de l'épaisseur. Séchez le même type de linge ensemble. Par exemple, les torchons de cuisine et les nappes minces séchent plus vite que les serviettes de toilette épaisses.

- Suivez les recommandations du manuel d'utilisation pour la sélection des programmes.
- Pendant le séchage, n'ouvrez pas la porte de chargement, sauf si nécessaire. Si vous devez ouvrir la porte de chargement, ne la laissez pas ouverte trop longtemps.
- N'ajoutez pas de linge humide lorsque le sèche-linge fonctionne.
- Nettoyez le filtre à fibres avant et après chaque séchage.
- Pour les modèles avec condensation, veillez à nettoyer le condensateur au moins une fois par mois ou après 30 séances de séchage.
- Assurez-vous que les filtres sont propres. Pour plus de détails, reportez-vous à la section « Maintenance et nettoyage ».

- Pour les modèles avec conduit, suivez les règles de raccordement du conduit spécifiées dans les guides et nettoyez le conduit.
- Pendant le séchage, aérez correctement l'environnement dans lequel se trouve le sèche-linge.
- Dans les modèles avec pompe à chaleur, vérifiez le condenseur au moins tous les six mois et nettoyez-le s'il est sale.
- Si vous utilisez un filtre écologique, vous n'êtes pas tenu de nettoyer le filtre après chaque cycle. Lorsque l'icône du filtre écologique est allumée à l'écran, changez le tissu du filtre.

8.5 Capacité de charge correcte

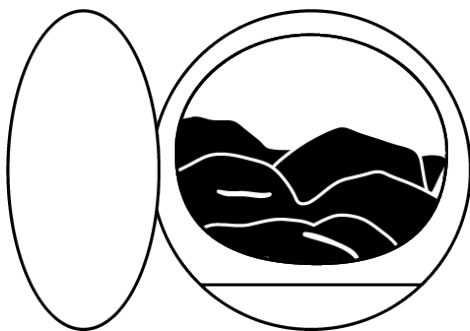

Si le linge contenu de l'appareil est supérieur à la capacité de charge maximale, il peut ne pas fonctionner comme prévu et peut causer des dommages matériels ou endommager l'appareil. Respectez la capacité de charge maximale de chaque programme. Vous trouverez ci-dessous le type de linge et son poids approximatif.

Ensemble housse de couette :

1 000-1 500 g

Drap plat : 350-500 g

Couverture de table : 250-700 g

Serviette de bain : 350-700 g

Robe : 350-500 g

Pantalons en jean : 500-700 g

T-shirt : 125-200 g

Chemisier : 150-250 g

Chemise : 200-300 g

9 Fonctionnement de l'appareil





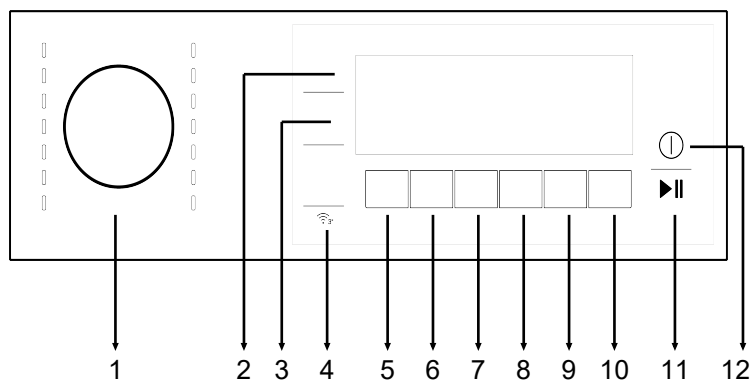













































9.1 Panneau de commande

FR



- | | |
|--|---|
| 1 Bouton de sélection de programme | 2 Bouton de sélection du degré de séchage. |
| 3 Bouton d'éclairage du tambour. | 4 Bouton de la télécommande |
| 5 Bouton de sélection de la basse température. | 6 bouton de sélection du programme vapeur |
| 7 Programme de minuterie et sélection de la sécurité enfant bouton | 8 Bouton de sélection de l'avertisseur sonore |
| 9 Bouton de sélection de la prévention des plis. | 10 Bouton de sélection de l'heure de fin. |
| 11 Bouton de sélection Marche / Veille. | 12 Bouton Marche/Arrêt |

9.2 Symboles

											FR
Reservoir plein	Nettoyage du filtre	Nettoyage du tiroir du filtre/ de l'échangeur thermique	Démarrer pause annuler	Séchage	Vibreux sonore	Prêt à repasser	Armoire sèche	Armoire sèche +	Extra sec	Fin	
											
Niveau de séchage	Lumière du tambour	Quotidien	Délicat	Serviettes	Mélange	Synthétique	Coton éco	Coton	Jeans	Sport	Literie/ Couette
											
Verrou de sécurité pour enfant	Base température	Temps de séchage	Fin différée/ Départ Différé	Séchage rapide	Marche/ Arrêt	Protection de la laine	Cycle Fraicheur	Hygiène (Bébé+)	Plume	Wifi	Télécommande
											
Express	Séchage hygiénique	Rafraîchissement hygiénique	Niveau de vapeur	Niveau de vapeur 1	Niveau de vapeur 2	Nuit (Night)	Extérieur	Bluetooth	Séchage doux	Filter écologique plein.	
											
Filter écologique	Anti-froissage	Chemises	Inverse Tambour								

9.3 Préparation du sèche-linge

- Branchez le sèche-linge.
- Ouvrez la porte de chargement.

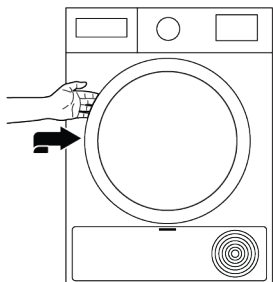

- Placez le linge dans le sèche-linge en évitant qu'il ne se coince.



- Poussez et refermez la porte de chargement.

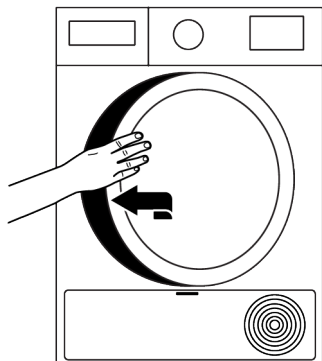

- Assurez-vous que le linge n'est pas coincé à la porte de chargement.
- Ne fermez pas la porte de chargement avec force.
- Sélectionnez le programme souhaité en appuyant sur le bouton de sélection Marche/Arrêt/Programme pour mettre l'appareil en marche.
- La sélection du programme à l'aide du bouton Marche/Arrêt/Programme ne signifie pas que le programme démarrera. Appuyez sur le bouton Marche / Veille pour lancer le programme.

9.4 Sélection de programme et tableau de consommation

Programmes	Définition de programme	Capacité (kg)	Vitesse d'essorage du lave-linge (tr/min)	Durée de séchage (min)	Durée de séchage à la vapeur (min)
Tableau des cycles de fonctionnement à vapeur					
Pronto per l'uso** / Repassage Vapeur**	Il s'agit d'un cycle qui vise à réduire le niveau de froissement des chemises et des t-shirts grâce à la fonction vapeur. Ce cycle élimine généralement le besoin de repasser les chemises décontractées après le séchage. Selon la texture et l'épaisseur du linge à sécher, le pourcentage de réduction du froissement peut varier. Il est recommandé d'utiliser ce cycle en combinant les mêmes types de tissus.	1,5(6 Pièce)	800	-	90
		1(3Pièce)	800	-	70
		0,3(1Pièce)	800	-	50
Rinfresco con vapore / Vapeur	Il permet de rafraîchir les vêtements grâce à la fonction vapeur et d'éliminer les odeurs indésirables. Utilisez ce cycle uniquement sur des vêtements secs.	1,5(6Pièce)	-	-	35
		1(3Pièce)	-	-	31
		0,3(1Pièce)	-	-	23
Mix(Quotidiano) / Mix	Utilisez-le pour sécher le linge synthétique et le linge en coton qui ne déteignent pas. Sports - les vêtements de sport peuvent être séchés avec ce programme.	4	1000	175	180
Jeans	À utiliser pour sécher les vêtements en denim essorés à grande vitesse dans la machine à laver.	4	1200	130	135
Cotone / Coton	Grâce à ce programme, vous pouvez faire sécher vos textiles en coton résistant à la chaleur. Il convient de choisir un réglage de séchage adapté à l'épaisseur des produits à sécher et au niveau de sécheresse souhaité.	9	1000	210	215
Cotone Eco / Coton Eco	Il sèche les textiles en coton d'une seule couche de la manière la plus économique.	9	1000	195	200

Sintetici / Synthétiques	Grâce à ce programme, vous pouvez faire sécher tous vos textiles synthétiques. Il convient de choisir un réglage de séchage adapté au niveau de sécheresse que vous souhaitez.	4	800	80	85
Tableaux des cycles de fonctionnement sans vapeur					
Cotone pronto da stirare / Coton Prêt-à-repasser	Les textiles en coton à une seule couche, utilisés au quotidien, sont séchés de sorte qu'ils restent légèrement humides, prêts à être repassés.	9	1000	160	-
Asciugatura igienizzante / Hygiène séchage	C'est le programme qui vous permet de faire sécher les produits textiles lavés que vous souhaitez doter d'une hygiène supplémentaire (vêtements de bébé, sous-vêtements, serviettes, etc.). Il assure une hygiène élevée pour vos textiles par effet élevé de chaleur.	5	800	200	-
Rinfresco igienizzante / Hygiène Refresh	Vous pouvez utiliser ce programme pour assurer l'hygiène de votre linge sec peu porté que vous ne voulez pas laver. Il assure une hygiène élevée pour vos textiles secs par effet élevé de chaleur.	1,5	-	120	-
Proteggi lana / Laine	Utilisez ce programme pour sécher en toute sécurité le linge en laine qui peut être lavé dans le lave-linge avec une étiquette indiquant qu'il peut être séché dans le sèche-linge.	1,5	600	148	-
Programmi a tempo / Minuterie	Vous pouvez sélectionner les programmes de minuterie compris entre 10 et 160 minutes pour atteindre le niveau de séchage final souhaité à basse température. Grâce à ce programme de séchage, la machine fonctionne pendant la durée déterminée, sans tenir compte du niveau de séchage du linge.	-	-	-	-
Biancheria-Piume / Literie-Doudoune	Vous pouvez faire sécher vos textiles remplis de plumes et de fibres sans les ouvrir, sans risque pour la machine. Dans ce programme, vous pouvez sécher des édredons, des oreillers et des manteaux de taille double en une seule pièce. Retournez les vêtements tels que les manteaux et les vestes avant de les faire sécher.	-	800	165	-
Xpress Super Short / Daily Express	Utilisez ce programme pour obtenir 2 chemises prêtes à être repassées.	0,5	1200	30	-
Programme téléchargé					
Notte (silenzioso) / Nuit (Night)	Avec ce programme, le degré minimum de bruit et de son est émis dans l'environnement de travail. Ce programme vous permet de sécher tranquillement vos vêtements en coton ou en synthétique mélangé.	9	1000	240	-
Esterno/Sport (Goretex)	Vous pouvez sécher vos produits textiles fonctionnels multicouches et imperméables au vent en tissus synthétiques, en coton ou mixtes utilisés pour les activités de plein air et les sports de plein air dans ce programme.	2	1000	135	-

Intimo / Sous-vêtements	Il permet un séchage hygiénique de vos sous-vêtements grâce à une température élevée.	2	1000	70	-
Asciugamani / Serviette de bain	Utilisez-le pour sécher des serviettes telles que les torchons de cuisine, les essuie-mains et les peignoirs.	5	1000	175	-
Refresh / Cycle Fraîcheur	Il ne ventile que pendant 10 minutes sans donner d'air chaud. Le linge en coton et en lin qui a été enfermé pendant longtemps peut être ventilé avec ce programme pour éliminer l'odeur qui s'y est cachée.	-	-	-	-

Valeurs de consommation d'énergie

Programmes	Capacité (kg)	Vitesse d'essorage du lave-linge (tr/min)	Quantité approximative d'humidité résiduelle	Valeur de consommation énergétique kWh
Séchage économique en coton*	9	1000	60%	1,61
Repassage du coton à sec	9	1000	60%	1,35
Synthétique prêt-à-porter	4	800	40%	0,80



Le « Programme de séchage économique du coton » est un programme de séchage standard qui peut être utilisé avec une charge complète ou partielle et où les informations sont fournies sur l'étiquette du produit ou sur le reçu. Ce programme est le plus efficace en termes de consommation d'énergie pour le séchage des charges normales de coton humide.



Si vous faites régulièrement sécher au maximum 9 kg de linge en coton, il est recommandé de brancher le tuyau d'évacuation de l'eau afin d'éviter que la machine n'arrête de fonctionner pendant un programme en raison du remplissage complet du réservoir d'eau. (Voir « Raccordement du tuyau d'évacuation de l'eau »)

** La capacité du cycle « Prêt-à-porter » à amener des chemises 100 % coton, 100 % polyester, 100 % viscose et un mélange de 56 % coton et 44 % polyester dans un état portable (effet de défroissage) a été approuvée par l'Institut indépendant d'essais des textiles en Europe. Le col, les poignets de chemise ou les manches peuvent être repassés si vous le souhaitez.

* Programme standard de label FR EN 61121. Toutes les valeurs du tableau sont déterminées conformément à la norme EN 61121. Les valeurs de consommation peuvent différer de celles du tableau en fonction du type de linge, de la vitesse d'essorage, des conditions ambiantes et des valeurs de tension.

9.5 Fonctions auxiliaires



Allergy UK est la marque déposée de la British Allergy Foundation. Le sceau d'approbation a été prévu pour renseigner les personnes qui demandent un avis indiquant que le produit réduit considérablement la quantité d'allergènes dans un environnement où des personnes allergiques sont présentes ou que le produit restreint/réduit/élimine les allergènes. Son objectif est d'apporter la preuve que les produits ont été scientifiquement testés ou analysés afin d'obtenir des résultats mesurables.

Niveau de séchage

Le bouton du niveau de séchage permet de régler le niveau de séchage souhaité. La durée du programme peut varier en fonction de la sélection.



Vous pouvez uniquement activer cette fonction avant l'exécution du programme.

Prévention des plis

Vous pouvez activer et désactiver la fonction anti-froissage en appuyant sur le bouton de sélection de la fonction anti-froissage. Si vous n'allez pas retirer le linge immédiatement à la fin du programme, utilisez la fonction de prévention des plis pour éviter les plis sur votre linge.

Avertissement sonore

Le sèche-linge émet un avertissement sonore lorsque le programme est terminé. Appuyez sur le bouton « Avertissement sonore » si vous ne voulez pas d'avertissement sonore. Lorsque vous appuyez sur le bouton d'avertissement sonore, le voyant s'éteint et aucun retentissement n'est perceptible à la fin du programme.



Vous pouvez sélectionner cette fonction avant ou après le démarrage du programme.

Basse température

Vous pouvez uniquement activer cette fonction avant l'exécution du programme. Si vous souhaitez sécher votre linge à une température plus basse, vous pouvez activer cette fonction. Une fois activé, le programme sera étendu.

Heure de fin

Vous pouvez retarder de 24 heures au maximum l'heure de fin du programme, avec la fonction Heure de fin.

1. Ouvrez la porte de chargement et placez votre linge.
2. Sélectionnez le programme de séchage.
3. Appuyez sur le bouton de sélection de l'heure de fin et définissez la période différée désirée. La LED Heure de fin s'allume. (En appuyant continuellement sur le bouton, l'heure de fin continue sans arrêt).
4. Appuyez sur le bouton Marche / Veille. Le compte à rebours de l'heure de fin commence. Le symbole « : » au milieu du temps différé affiché clignote.



Vous pouvez ajouter ou retirer du linge pendant l'heure de fin. Le temps affiché à l'écran est la somme totale du temps de séchage normal et de l'heure de fin. La LED de fin de temps s'éteint à la fin du compte à rebours, le séchage commence et la LED de séchage s'allume.

Changement de l'heure de fin

Si vous voulez modifier la durée pendant le compte à rebours :

1. Annulez le programme en appuyant sur le bouton de sélection Marche / Arrêt / Programme après avoir appuyé sur le bouton de sélection Marche / Veille.
2. Sélectionnez le programme souhaité et répétez le processus de sélection de l'heure de fin.

Annulation de la fonction Heure de fin

Si vous souhaitez annuler le compte à rebours de l'heure de fin et lancer immédiatement le programme :

1. Annulez le programme en appuyant sur le bouton de sélection Marche / Arrêt / Programme après avoir appuyé sur le bouton de sélection Marche / Veille.
2. Sélectionnez le programme souhaité et appuyez sur le bouton Marche / Veille.



Lorsque vous activez la fonction Heure de fin de votre sèche-linge, votre machine tourne périodiquement pour éviter les plis et l'odeur d'humidité. Seule l'alimentation du moteur sera activée pendant la phase de prévention des plis. En outre, si vous n'ouvrez pas le couvercle de votre et ne procédez à aucune intervention, la fonction anti-plies sera activée après la fin du programme.

Éclairage du tambour

Vous pouvez allumer et éteindre la lumière du tambour en appuyant sur ce bouton. La lumière s'allume lorsqu'on appuie sur le bouton et s'éteint après un moment.

9.6 Indicateurs d'avertissement



Les indicateurs d'avertissement peuvent varier selon le modèle de votre sèche-linge.

Nettoyage du filtre

À la fin du programme, l'indicateur d'avertissement de nettoyage du filtre s'allume.

Réservoir d'eau

Si le réservoir d'eau se remplit alors que le programme est en cours, l'indicateur d'avertissement se met à clignoter et la machine se met en mode veille. Dans ce cas, videz le réservoir d'eau et lancez le programme en appuyant sur le bouton Marche / Veille. Le voyant d'avertissement s'éteint et le programme reprend.

Nettoyage du tiroir-filtre/échangeur de chaleur

Le témoin d'avertissement clignote de façon périodique pour rappeler le nettoyage du tiroir du filtre.

9.7 Lancement du programme

Appuyez sur le bouton Marche/Veille pour lancer le programme.

Les indicateurs des commandes Marche / Veille et Séchage en cours s'allument pour indiquer que le programme est lancé.

9.8 Verrouillage enfant

Le sèche-linge est équipé d'un verrouillage enfant qui permet d'éviter toute perturbation de cycle de programme par le verrouillage des boutons lorsqu'un programme est en cours. Lorsque le verrouillage enfant est activé, tous les boutons du panneau sont désactivés, à l'exception du bouton de sélection du programme Marche/Arrêt.

1. Pour activer le mode Sécurité enfants, appuyez sur la touche d'avertissement sonore pendant 3 secondes.
2. Lorsque le verrouillage enfant est activé, l'indicateur d'avertissement de verrouillage enfant à l'écran s'allume. Lorsque le verrouillage enfant est activé ; Le sèche-linge fonctionne ou passe en mode veille, les symboles indicateurs ne changent pas lorsque vous changez la position du bouton de sélection de programme.

1. Vous devez désactiver le verrouillage enfant pour pouvoir lancer un nouveau programme à la fin du programme en cours ou pour pouvoir interrompre le programme en cours.
2. Pour désactiver le verrouillage enfant, appuyez à nouveau longuement sur le même bouton pendant 3 secondes.



Lorsque le sèche-linge est en marche et que la sécurité enfants est activée, si vous tournez le bouton de sélection de programme, un double bip retentit. Si le verrouillage enfant est désactivé avant que le bouton de sélection de programme ne soit réglé sur sa position initiale, le programme sera interrompu puisque le bouton de sélection de programme est réglé sur une autre position.

9.9 Modification d'un programme en cours

Vous pouvez changer le programme sélectionné pour sécher votre linge et choisir un programme différent même si le sèche-linge est en marche.

1. Par exemple, activez le bouton de sélection Marche/Arrêt/Programme pour sélectionner le programme Extra Sec afin de sélectionner le programme Extra Sec au lieu du programme Repassage à sec après avoir appuyé sur le bouton de sélection Marche / Veille.
2. Appuyez sur le bouton Marche/Veille pour lancer le programme.

Ajout ou retrait du linge en mode veille

Si vous voulez ajouter ou retirer du linge dans le sèche-linge après le lancement du programme de séchage :

1. Appuyez sur le bouton Marche/Veille pour mettre le sèche-linge en mode veille. Le processus de séchage s'arrête.
2. Lorsque l'appareil est en mode veille, ouvrez la porte de chargement et refermez-la après avoir ajouté ou retiré du linge.
3. Appuyez sur le bouton Marche/Veille pour lancer le programme.



L'ajout du linge pendant le processus de séchage peut occasionner le mélange dans la machine du linge sec et du linge mouillé, ce qui aura pour conséquence un linge humide à la fin du processus.

Vous pouvez ajouter ou retirer le linge pendant le séchage autant de fois que vous le souhaitez. Cependant, le processus de séchage sera en permanence interrompu, ce qui aura pour conséquence de prolonger la durée du programme et augmenter la consommation d'énergie. Nous vous recommandons donc d'ajouter le linge avant le début du programme. Si un nouveau programme est sélectionné en tournant le bouton de sélection de programme pendant que le sèche-linge est en mode veille, le programme en cours se termine.



Ne touchez pas la surface interne du tambour lorsque vous ajoutez ou retirez le linge pendant un programme en cours parce qu'elle est chaude.

9.10 Annulation du programme

Si vous souhaitez annuler le programme et mettre fin à l'opération de séchage pour une raison quelconque après le démarrage du sèche-linge, tournez le bouton de sélection Marche/Arrêt/Programme après avoir appuyé sur le bouton de sélection Marche/Arrêt/Programme ; et le programme sera terminé.



L'intérieur du sèche-linge peut être extrêmement chaud lorsque vous annulez le programme alors qu'elle est en marche. Il convient donc d'exécuter le programme de rafraîchissement pour la laisser refroidir.

9.11 Fin de programme

Lorsque le programme se termine, les voyants lumineux de prévention des plis et les voyants d'avertissement de nettoyage des filtres à fibres sur l'indicateur de suivi du programme s'allument. Vous pouvez ouvrir la porte de chargement et le sèche-linge est prêt pour un autre cycle.

Mettez le bouton de sélection Marche/Arrêt/Programme en position Marche/Arrêt afin d'éteindre le sèche-linge.



Si le mode de prévention des plis est activé et si le linge n'est pas retiré une fois le programme terminé, la fonction de prévention des plis s'active pendant 2 heures pour éviter que le linge ne se froisse à l'intérieur de la machine. Le programme permet de faire tourner le linge toutes les 10 minutes d'intervalles pour l'empêcher de se plisser.

9.12 Fonction de détection d'odeurs

Si votre sèche-linge est doté de la fonction de détection d'odeurs, lisez le manuel d'utilisation ProScent pour utiliser cette fonction.

9.13 Fonction HomeWhiz

Premièrement, vous devez installer l'application HomeWhiz sur votre téléphone.

Des informations détaillées sur l'application HomeWhiz sont disponibles sur <https://www.homewhiz.com/>.

Activez le Bluetooth sur votre téléphone.

1. Placez le bouton de sélection de programme en mode Arrêt.
2. Appuyez simultanément sur les touches de Niveau de séchage et de Contrôle à distance pendant 3 secondes. La séquence de chiffres 3-2-1 s'affiche à l'écran pendant ce temps. Ensuite, l'image ci-dessous s'affiche à l'écran.

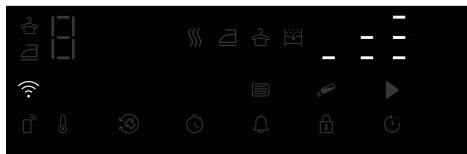

Sélectionnez le modèle de produit à ajouter depuis l'application : Appareils->Ajouter un appareil->Appareils de nettoyage->Sèche-linge

Ajoutez le numéro de nomenclature en sélectionnant Wi-Fi et Bluetooth.

Les réseaux Wi-Fi à l'entour s'affichent à l'écran une fois que vous avez sélectionné Commencer à ajouter ; sélectionnez le réseau à ajouter et entrez-en le mot de passe. L'écran du produit disparaît une fois que l'installation est terminée, et dans l'application, il vous est demandé de sélectionner la pièce dans laquelle sera ajouté le produit.

Utilisation de la connexion à distance

Mettez l'appareil en mode Programme télé-chargé.

Si le Wi-Fi est activé sur l'appareil, l'icône du Wi-Fi doit s'illuminer.

Si le Wi-Fi est désactivé, l'icône du Wi-Fi n'est pas illuminée ; appuyez sur la touche Contrôle à distance pendant 3 secondes pour activer le Wifi.

Appuyez sur la touche Contrôle à distance pour activer le contrôle à distance avec le Wi-Fi activé.

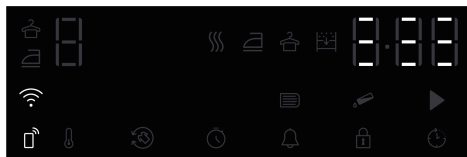

Le produit peut être contrôlé à distance en accédant à l'application HomeWhiz lorsque que la fonction Contrôle à distance est active.

Des informations détaillées sur l'application HomeWhiz sont disponibles sur <https://www.homewhiz.com/>.

Suppression du produit du réseau

Appuyez sur les boutons Heure de fin et Contrôle à distance pendant 5 secondes lorsque l'appareil est en marche : un

compte à rebours à partir de 5 commence, et lorsque vous entendez le bip sonore, le produit est supprimé du réseau et le Wi-Fi est désactivé.



Le contrôle à distance est désactivé lorsque la porte est ouverte. Le contrôle à distance est désactivé lorsque vous appuyez sur un bouton de programme.

Le fait que l'icône Wi-Fi s'allume en permanence signifie que le Wi-Fi est activé et que l'appareil est connecté au réseau.

Si l'icône Wi-Fi clignote continuellement, cela signifie que le Wi-Fi est activé et que l'appareil essaie de se connecter au réseau. Vous ne pouvez pas vous connecter à l'appareil tant que cette icône ne s'allume pas continuellement.

La connexion à l'appareil est activée lorsque l'icône de contrôle à distance est activée et que l'icône Wi-Fi s'allume continuellement.

Obtenir l'application Homewhiz

Vous pouvez obtenir l'application Homewhiz à partir de la boutique d'application de votre appareil. Vous pouvez utiliser les codes QR ci-dessous pour accéder plus rapidement aux applications.

L'App Store d'Apple pour les appareils dotés du système d'exploitation IOS



Google Play Store pour les appareils dotés du système d'exploitation Android



9.14 Description générale des cycles de vapeur

Cycles de vapeur

Vous pouvez utiliser la fonction vapeur dans les cycles qui sont marqués d'une ligne bleue sur le panneau de votre machine. Il est nécessaire d'utiliser le sèche-linge en regroupant vos vêtements selon leur type et leur épaisseur lorsque vous utilisez un cycle avec la fonction vapeur active. Ne séchez pas la laine, le cuir ou les vêtements contenant des pièces métalliques dans ce cycle. Un bruit supplémen-

taire peut être généré pendant la production de vapeur dans les cycles de vapeur. Selon le type, la quantité de linge et le cycle sélectionné, le résultat des processus de défroissage et d'élimination des odeurs peut varier. À la fin des cycles de vapeur, vous devez immédiatement extraire le linge de la machine et l'accrocher sur un cintre.

Préparation de la machine

Le réservoir de vapeur doit être rempli avant la première utilisation des cycles fonctionnant à la vapeur. Par conséquent, lors de la première utilisation de la machine, il est nécessaire de sécher le linge en utilisant un cycle avec fonction vapeur ou un cycle dont la fonction vapeur est inactive.

Comment activer le cycle vapeur

Lorsque vous mettez la machine en marche et que vous faites tourner le navigateur de cycles sur les cycles « Prêt-à-porter » ou « Rafraîchissement à la vapeur », l'indicateur illustré sur l'image ci-dessous s'allume.



Ce symbole indique que vous pouvez lancer le cycle de séchage avec une charge maximale de 1,5 kg (6 pièces). Pour sécher votre linge 3 pièces et 1 pièce, appuyez sur le texte « Steam » à l'écran et réglez le niveau requis.



3 pièces 1 pièces

Une fois que vous avez effectué les réglages nécessaires, vous pouvez lancer le cycle en appuyant sur le bouton Démarrage/Attente.

Vous devez appuyer sur l'option « Vapeur » de l'écran pour pouvoir activer la fonction vapeur dans les cycles Mélange, Jeans, Coton, Coton économique et Synthétique. Lorsque vous appuyez sur ce bouton, la fonction vapeur est activée. Le symbole ci-dessous s'allume et la durée du programme change.



Une fois que le symbole s'est allumé et que la fonction vapeur est activée, démarrez le programme en appuyant sur la touche Départ/Pause.



Si le réservoir de vapeur est vide, l'icône ci-dessous clignote. Il est nécessaire de sécher le linge dans un cycle lorsque la fonction vapeur est inactive pour remplir le réservoir.



10 Entretien et Nettoyage



Lisez d'abord les « Consignes de sécurité » !

Si l'appareil est nettoyé régulièrement, sa durée de vie sera prolongée et les problèmes courants seront réduits.

10.1 Filtres à fibres (filtres internes et externes) / Nettoyage de la surface intérieure de la porte de chargement

Les cheveux et les fibres qui se détachent du linge pendant le processus de séchage sont recueillis par le filtre à fibres.

Après chaque cycle de séchage, nettoyez le filtre à fibres et la surface intérieure de la porte de chargement.



Votre sèche-linge est équipé de 2 filtres à fibres, l'un étant placé à l'intérieur de l'autre. Ne faites pas fonctionner l'appareil sans les filtres à fibres.

Pour nettoyer les filtres à fibres :

1. Ouvrez la porte de chargement.
2. Tenez l'une des deux parties (filtre interne) du filtre à fibres et retirez-la en la tirant vers le haut.

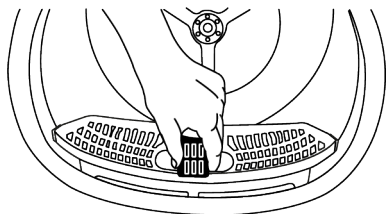

3. Retirez la deuxième partie (filtre extérieur) en la tirant vers le haut.



Assurez-vous que les cheveux, les fibres et les boules de coton ne tombent pas dans la fente où les filtres sont installés.

4. Ouvrez les deux filtres à fibres (externe et interne) et retirez les fibres à l'aide de vos mains ou de la brosse du déflecteur d'air. Vous pouvez nettoyer les cheveux présents dans les filtres à l'aide d'un aspirateur.

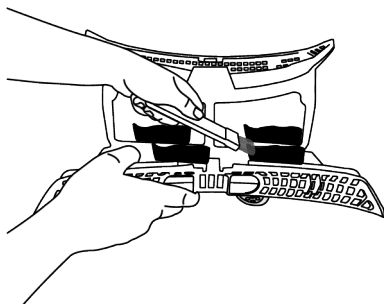
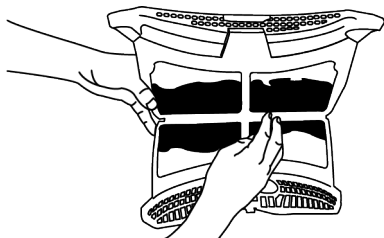
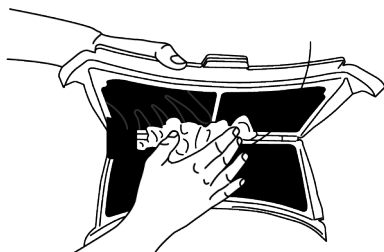

5. Nettoyez les deux filtres sous l'eau courante dans le sens inverse de l'accumulation des fibres ou à l'aide d'une brosse douce. Séchez les filtres avant de les remettre en place.

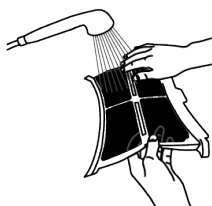

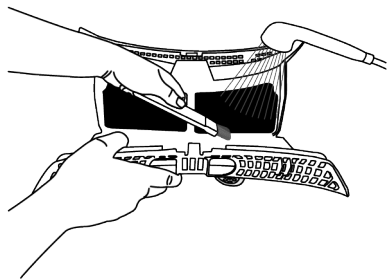

6. Insérez les filtres à fibres l'un sur l'autre et remettez-les à leur place.

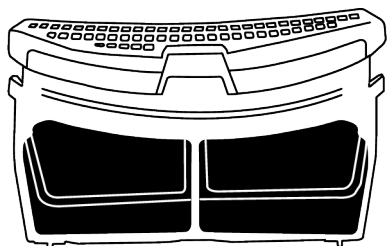

7. Nettoyez les surfaces intérieures de la porte de chargement et son joint d'étanchéité à l'aide d'un chiffon doux humide ou de la brosse du déflecteur d'air.

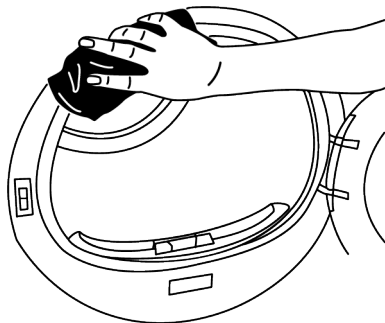
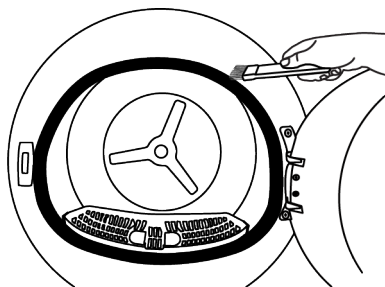
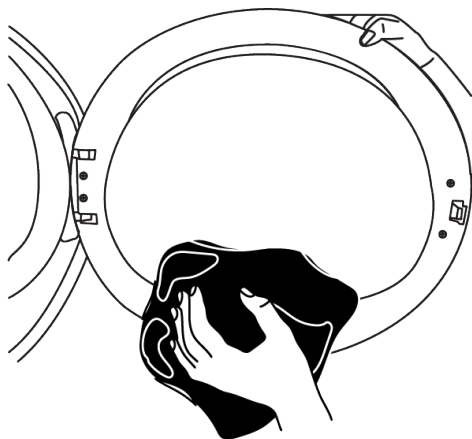

10.2 Nettoyage du capteur

Le sèche-linge est équipé de capteurs d'humidité qui détectent si le linge est sec ou non.

Pour nettoyer les capteurs :

1. Ouvrez la porte de chargement du sèche-linge.
2. Si la machine est encore chaude du fait du processus de séchage, attendez qu'elle refroidisse.
3. Nettoyez les surfaces métalliques du capteur à l'aide d'un chiffon doux imbibé de vinaigre, puis laissez-les sécher.
4. Nettoyez les surfaces métalliques du capteur 4 fois par an.

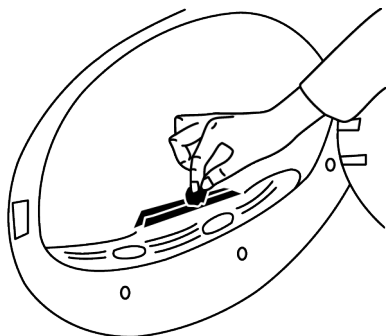

N'utilisez pas d'outils métalliques pour nettoyer les surfaces métalliques des capteurs.



En raison des risques d'incendie et d'explosion, n'utilisez pas de solutions, de produits d'entretien ou de substances similaires pour nettoyer les capteurs.

10.3 Vidage du réservoir d'eau

Lors du séchage, l'humidité est retirée du linge et condensée. L'eau est ensuite accumulée dans le réservoir d'eau. Vidangez le réservoir d'eau après chaque séance de séchage.



L'eau condensée n'est pas potable ! Ne retirez jamais le réservoir d'eau lorsque le programme est en cours !

Si vous oubliez de vider le réservoir d'eau, lors des prochains cycles de séchage, la machine cessera de fonctionner lorsque le réservoir d'eau est plein et une icône d'avertissement du réservoir d'eau clignotera. Dans ce cas, videz le réservoir d'eau et pour continuer le séchage, appuyez ensuite sur le bouton Marche/Veille.

Pour vider le réservoir d'eau :

1. sortez délicatement le réservoir d'eau de son tiroir.

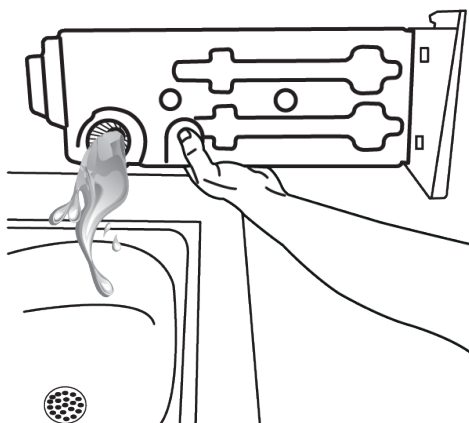
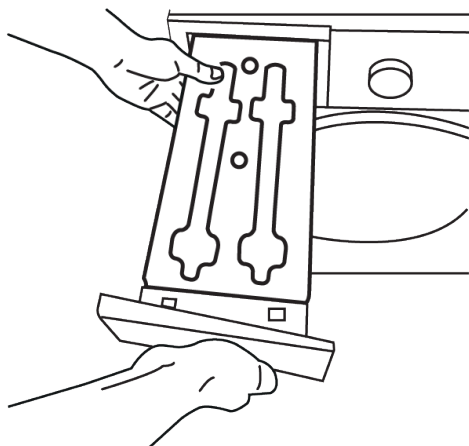

2. Retirez l'eau du réservoir d'eau.
3. Si des fibres s'accumulent dans l'entonnoir du réservoir d'eau, retirez-les à l'eau courante.
4. Remettez le réservoir d'eau en place.



Si vous utilisez l'option d'évacuation directe, il n'est pas nécessaire de vidanger le réservoir d'eau.

10.4 Nettoyage du condensateur

Les cheveux et les fibres qui ne sont pas collectés par le filtre fibreux s'accumulent sur la surface métallique du condensateur, derrière le déflecteur d'air. Ces fibres doivent être nettoyées régulièrement.

Si l'icône de nettoyage du condensateur clignote, vérifiez la surface métallique. Nettoyez les fibres, s'il y en a. Vous devez vérifier le condensateur au moins tous les 6 mois.

1. Ouvrez la plinthe en tirant sur sa poignée.

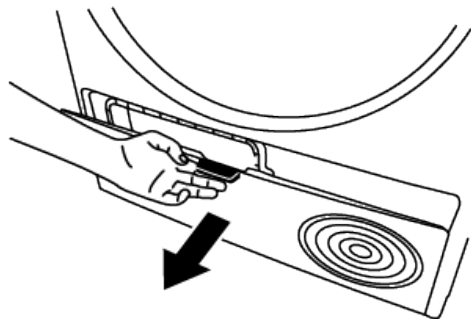

2. Déplacez les loquets pour ouvrir le couvercle du déflecteur d'air.

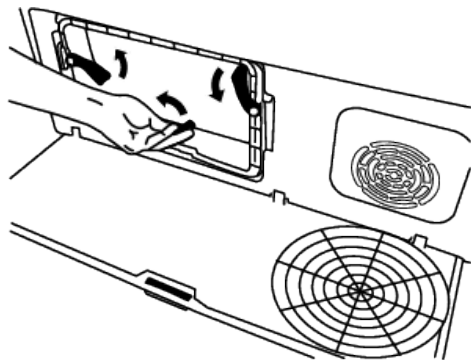

3. Tirez la brosse vers la gauche pour l'enlever. Vous pouvez utiliser la brosse de nettoyage pour nettoyer les fibres qui se sont accumulées sur le filtre, la surface métallique du condensateur et la porte de chargement.



La brosse de nettoyage se trouve dans la pochette du manuel. Vous pouvez retirer votre brosse de la pochette du manuel et l'insérer à sa place sur le déflecteur d'air pour la ranger.

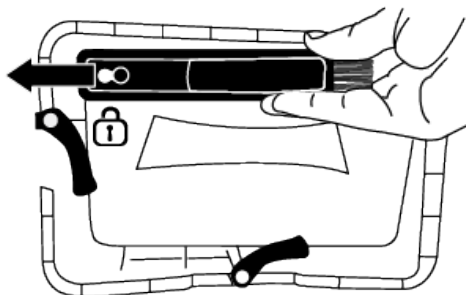

Nettoyez les fibres présentes sur la surface métallique du condensateur à l'aide d'un chiffon humide ou de la brosse rangée sur le déflecteur d'air, en effectuant des mouvements verticaux. Ne nettoyez pas en effectuant des mouvements horizontaux, car cela pourrait endommager les plaques métalliques du condensateur.

Vous pouvez également utiliser un aspirateur muni d'une brosse pour le nettoyage. Il n'est pas recommandé d'utiliser un aspirateur ne disposant pas de brosse pour nettoyer le

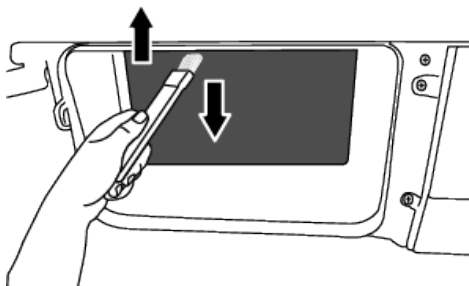
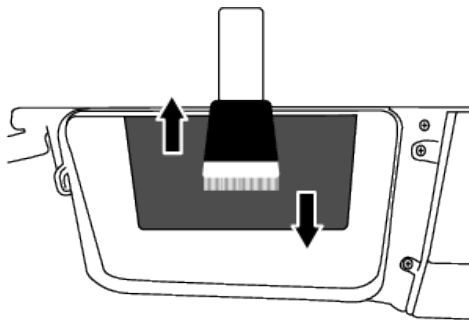

Après avoir nettoyé le filtre, la porte et le condensateur, faites glisser la brosse vers la droite et verrouillez-la dans son emplacement.

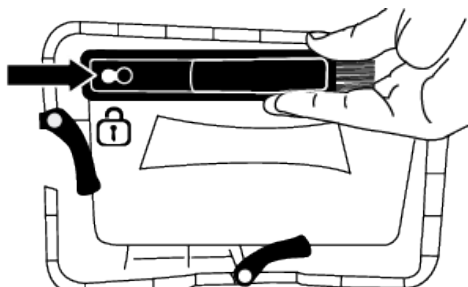

Une fois le processus de nettoyage terminé, placez le couvercle du déflecteur d'air à sa place, fermez les loquets en les rabattant et fermez la plinthe.

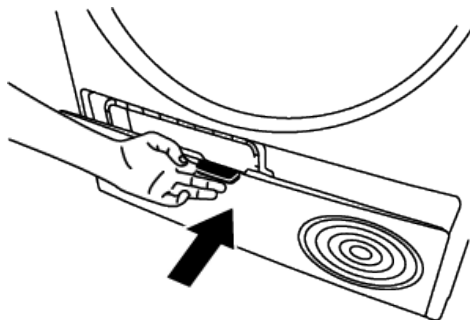

i Vous pouvez nettoyer à la main, à condition de porter des gants de protection. N'essayez pas de nettoyer à mains nues. Les ailettes du condenseur peuvent endommager vos mains. Un nettoyage de gauche à droite peut endommager les ailettes du condenseur. Cela peut entraîner des problèmes de séchage.

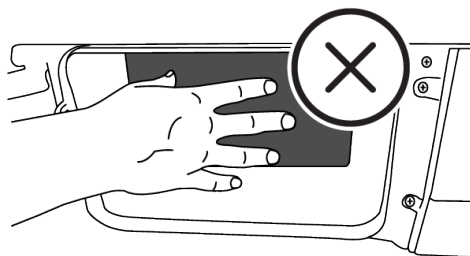

i Lorsque le couvercle du déflecteur d'air est retiré, il est normal d'avoir de l'eau dans la partie en plastique située devant le condenseur.

Si vous voyez une accumulation de fibres sur le couvercle du ventilateur et la plaque de protection, retirez-les avec un chiffon,

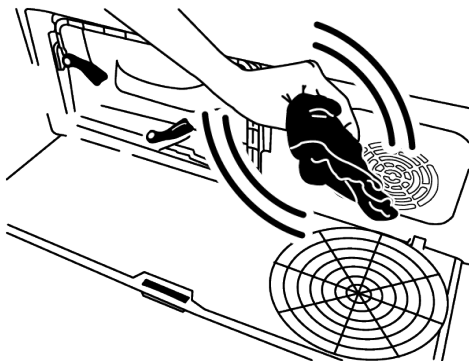

N'exercez pas de pression sur la plinthe lorsqu'elle est ouverte.

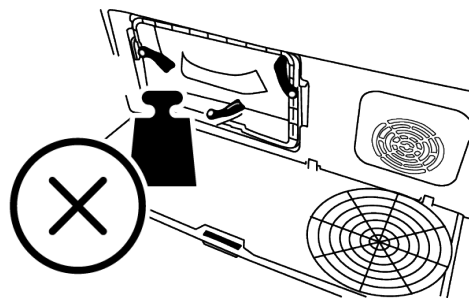

! N'utilisez pas de matériaux abrasifs ou de laine d'acier pour nettoyer le tambour.

11 Dépannage

Le cycle de séchage est trop long.

- Les pores du filtre à fibres (filtres interne et externe) peuvent être bouchés. >>> Lavez les filtres à fibres à l'eau chaude et séchez-les.
- La face avant du condenseur peut être obstruée. >>> Nettoyez la face avant du condenseur.
- Les grilles de ventilation sur la partie avant de la machine peuvent être bouchées. >>> Retirez tout objet qui bloque l'air devant les grilles de ventilation.
- La ventilation peut être insuffisante en raison de l'étroitesse du cadre dans lequel la machine est installée. >>> Ouvrez la porte ou les fenêtres pour empêcher que la température ambiante n'augmente trop.
- Si un capteur d'humidité est installé, une couche de chaux a pu s'accumuler sur le capteur d'humidité. >>> Nettoyez le capteur d'humidité.
- Une quantité excessive de linge peut être chargée. >>> Ne pas charger excessivement le sèche-linge.
- Le linge n'a peut-être pas été essoré correctement. >>> Effectuez un essorage plus rapide dans la machine à laver.

Les vêtements sortent humides après avoir séché.

- Un programme non adapté au type de linge peut avoir été utilisé. >>> Vérifiez les étiquettes d'entretien sur les vêtements et sélectionnez un programme adapté au type de vêtements ou utilisez les programmes de temps en supplément.
- Les pores du filtre à fibres (filtres interne et externe) peuvent être bouchés. >>> Lavez les filtres à l'eau chaude et séchez-les.
- La face avant du condenseur peut être obstruée. >>> Nettoyez la face avant du condenseur.
- Une quantité excessive de linge peut être chargée. >>> Ne pas charger excessivement le sèche-linge.

- Le linge n'a peut-être pas été essoré correctement. >>> Effectuez un essorage plus rapide dans la machine à laver.

Le sèche-linge ne s'allume pas ou le programme ne peut pas être démarré. Le sèche-linge ne fonctionne pas après sa configuration.

- La prise de courant peut être débranchée. >>> Assurez-vous que le cordon d'alimentation est bien branché.
- La porte de chargement est ouverte >>> Assurez-vous que la porte de chargement est correctement fermée.
- Il se peut qu'un programme ne soit pas défini ou que vous n'ayez pas appuyé sur le bouton Démarrage / Pause. >>> Vérifiez que le programme est bien défini et qu'il n'est pas en position Pause.
- La Sécurité enfant peut être activée. >>> Désactivez la Sécurité enfant.

Le programme a pris fin prématurément sans raison.

- La porte de chargement pourrait ne pas être fermée correctement. >>> Assurez-vous que la porte de chargement est correctement fermée.
- Il pourrait y avoir une panne de courant. >>> Appuyez sur le bouton Démarrage / Veille / Annuler pour démarrer le programme.
- Le réservoir d'eau peut être plein. >>> Vidangez le réservoir d'eau.

Les vêtements ont rétréci, durci ou se sont abîmés.

- Un programme non adapté au type de linge aurait pu être utilisé. >>> Vérifiez les étiquettes d'entretien sur les vêtements et sélectionnez un programme adapté aux vêtements.

De l'eau s'égoutte de la porte de chargement.

- Des fibres ont pu s'accumuler sur les surfaces intérieures de la porte de chargement et sur les surfaces du joint de la porte de chargement. >>> Nettoyez les

surfaces intérieures de la porte de chargement et les surfaces des joints de la porte de chargement.

La porte de chargement s'ouvre toute seule.

- La porte de chargement pourrait ne pas être fermée correctement. >>> Poussez la porte de chargement jusqu'à ce que vous entendiez le bruit de fermeture.

Le symbole d'avertissement du réservoir d'eau est allumé/clignotant.

- Le réservoir d'eau peut être plein. >>> Vidangez le réservoir d'eau.
- Le tuyau d'évacuation d'eau s'est peut-être plié. >>> Si l'appareil est raccordé directement à l'évacuation d'eau, vérifiez le tuyau d'évacuation d'eau.

L'éclairage à l'intérieur du sèche-linge ne s'allume pas (dans les modèles avec lampe).

- Il se peut que le sèche-linge n'ait pas été mis en marche à l'aide du bouton Marche/Arrêt. >>> Vérifiez que le sèche-linge est allumé.
- La lampe est peut-être défectueuse. >>> Contactez le Service agréé pour remplacer la lampe

L'icône ou le voyant du mode anti-froissage est allumé.

- Le programme anti-froissage qui empêche le linge dans le séchoir de se froiser peut être activé. >>> Éteignez le sèche-linge et retirez le linge.

L'icône de nettoyage du filtre à fibres est allumée

- Le filtre à fibres (filtres intérieur et extérieur) peut être souillé. >>> Lavez les filtres à l'eau chaude et séchez-les.
- Une couche peut se former dans les pores du filtre à fibres entraînant un encrassement. >>> Lavez les filtres à l'eau chaude et séchez-les.
- Une couche peut se former dans les pores du filtre à fibres (filtres intérieur et extérieur), entraînant un encrassement. Lavez les filtres à l'eau chaude et séchez-les.

- Les filtres à fibres peuvent ne pas être insérés. >>> Insérez les filtres intérieurs et extérieurs à leur place.
- Il se peut que le tissu filtrant écologique ne soit pas installé sur la partie en plastique et que le devant du condenseur ait été bouché.>>>Installez le filtre écologique sur la partie en plastique et placez-le dans le boîtier du filtre.
- Le filtre écologique peut ne pas avoir été remplacé bien que le symbole d'avertissement soit allumé. >>> Remplacez votre filtre.

La machine émet un signal sonore.

- Les filtres à fibres peuvent ne pas être insérés. >>> Insérez les filtres intérieurs et extérieurs à leur place.
- Les filtres de la machine peuvent ne pas avoir été installés.>>> Installez les filtres en fibre (internes et externes) ou le filtre écologique sur son boîtier.

L'icône d'avertissement du condenseur clignote.

- La face avant du condenseur peut être obstruée par des fibres. >>> Nettoyez la face avant du condenseur.
- Les filtres à fibres peuvent ne pas être insérés. >>> Insérez les filtres intérieurs et extérieurs à leur place.

L'éclairage à l'intérieur du sèche-linge s'allume (dans les modèles avec lampe).

- Si vous branchez le sèche-linge sur la prise de courant, enfoncez le bouton Marche/Arrêt et ouvrez la porte, la lumière s'allume. >>> Débranchez le sèche-linge ou mettez le bouton Marche/Arrêt en position Arrêt.

Le symbole de la vapeur clignote (sur les appareils avec fonction vapeur).

- Il se peut qu'il n'y ait pas assez d'eau dans la machine pour le programme. >>> Exécutez un programme sans fonction vapeur du cycle.

Les programmes vapeur ne démarrent pas. (Dans les appareils avec fonction vapeur)

- Il se peut qu'il n'y ait pas assez d'eau dans la machine pour le programme >>> Exécutez un programme sans fonction vapeur du cycle.

Le niveau de froissement ne diminue pas dans le programme de froissement (dans les appareils avec fonction vapeur).

- La quantité de linge est peut-être supérieure à celle recommandée. >>> Chargez la quantité de linge souhaitée.
- La durée d'application de la vapeur est peut-être trop courte. >>> Sélectionnez une durée d'application de la vapeur plus longue.
- À la fin du programme, le linge peut être resté longtemps dans la machine. >>> À la fin du programme, retirez immédiatement le linge et suspendez-le à une corde.

L'odeur du linge ne diminue pas dans le programme de désodorisation (dans les appareils avec fonction de désodorisation).

- La quantité de linge est peut-être supérieure à celle recommandée. >>> Chargez la quantité de linge souhaitée.
- La durée d'application de la vapeur est peut-être trop courte. >>> Sélectionnez une durée d'application de la vapeur plus longue.

L'icône de Wi-Fi clignote en permanence (pour les modèles dotés de la fonction HomeWhiz).

Le produit ne peut pas être connecté au réseau sans fil. >>> Connectez-vous au réseau selon les instructions. Il est possible qu'il y ait un problème sur le réseau où le produit est connecté. >>> Vérifiez-le. L'appareil peut ne pas être connecté au réseau en raison de sa proximité.

Si vous l'écran affiche « F L t », vérifiez les étapes suivantes :

- Les filtres sont peut-être sales. >>> Nettoyez les filtres intérieur et extérieur ou remplacez le filtre écologique.

- Dans la zone de la porte, si vous utilisez les doubles filtres intérieur et extérieur. >>> Assurez-vous que les deux filtres sont installés.
- Si vous utilisez la fonction de filtre écologique, assurez-vous que le tissu filtrant est fixé à la partie en plastique. >>> Insérez le tissu filtrant dans la partie en plastique s'il n'est pas inséré.
- La face avant du condenseur peut être sale. >>> Ouvrez et vérifiez la zone de lancement et assurez-vous qu'elle est propre.
- Consultez la section Entretien et nettoyage.



Si le problème persiste même après observation des instructions contenues dans cette partie, contactez votre fournisseur ou un service de maintenance agréé. N'essayez jamais de réparer votre appareil vous-même.



Si vous rencontrez un problème avec une partie de votre appareil, vous pouvez demander un remplacement en consultant le service agréé le plus proche avec le numéro de modèle de l'appareil.

12 Document d'information sur le produit

FR

Il est conforme au règlement de la Commission statutaire (UE) n° 392/2012.		
Nom ou marque du fournisseur	BEKO	
Nom du modèle	7188238140 - TR710	
Capacité normale (kg)	9.0	
Type de sèche-linge	Avec conduit de fumée	-
	Avec condenseur	•
Classe d'efficacité énergétique (1)	A+++	
Consommation annuelle d'énergie (kWh) (2)	194.4	
Type de commande	Automatique	•
	Manuelle	-
Consommation d'énergie (kWh) du programme coton standard à pleine charge	1,61	
Consommation d'énergie (kWh) du programme coton standard à charge partielle	0,88	
Consommation d'énergie en mode « Fermé » PO (W)	0,47	
Consommation d'énergie en mode « Marche » P L (W)	1,00	
Durée du mode « Marche » (min)	30	
Programme coton standard (3)	•	
Durée du programme coton standard à pleine charge, Tdry (min)	195	
Durée du programme coton standard à charge partielle, Tdry 1/2 (min)	120	
Durée pondérée du programme coton standard à charge partielle et pleine (T t)	152	
Classe d'efficacité de condensation (4)	A	
Efficacité de condensation moyenne du programme coton standard à pleine charge, Cdry	91%	
Efficacité de condensation moyenne du programme de coton standard à charge partielle, C dry1/2	91%	
Efficacité de condensation pondérée du programme de coton standard à pleine charge et à charge partielle, C t	91%	
Niveau de volume du produit (5)	63	
Utilisation illégale	-	

• Oui / - Non

(1) De la classe d'efficacité A+++ (rendement le plus élevé) à D (rendement le plus faible)

(2) Dans le programme standard de garde-robe en coton, il s'agit de la valeur de consommation d'énergie calculée en tenant compte des modes de faible puissance sur la base de 160 cycles de séchage dans des conditions de pleine et de demi-charge. La valeur de la consommation d'énergie par cycle réel dépend de l'utilisation du sèche-linge.

(3) Le « Programme de garde-robe en coton » est un programme de séchage standard qui peut être utilisé avec une charge complète ou partielle et où les informations sont fournies sur l'étiquette de l'appareil ou sur le reçu. Ce programme est le plus efficace en termes de consommation d'énergie pour le séchage des charges normales de coton humide.

(4) De la classe d'efficacité G (efficacité la plus faible) à A (efficacité la plus élevée).

(5) Valeur moyenne pondérée - L'unité WA dB(A) est exprimée avec re 1 pW.

