



## **INGEN-FROST Kylskåp Frys**

Instruktionsmanual

## **Pakkaselta Jääkaappipakastin**

Käyttöohjekirja

## **Frost Free Køle-og Fryseskab**

Brugsvejledning

## **Frost Free Kjøleseksjonen-Fryseskap**

Bruksanvisning

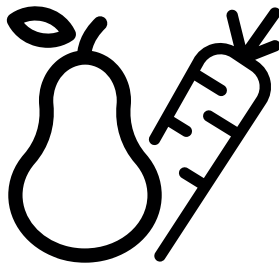

B5RCNA365HW



SV-FI-DA-NO



Läs först denna manual!

Kära kund,

Vi hoppas att du ska vara nöjd med denna produkt som har tillverkats i moderna enheter och kontrollerats enligt de rigorösaste förfarandena för kvalitetskontroll. Vi rekommenderar att du läser noga den hela manualen innan du använder produkten; håll manualen till förfogande för att kunna konsultera den i framtiden.

Acest manual :

- Hjälper dig att använda apparaten effektivt och tryggt.
- Läs manualen först innan du installerar och använder produkten.
- Respektera instruktionerna, särskilt dem som hänvisar till säkerhet.
- Håll manualen på en åtkomlig plats för att kunna konsultera den I framtiden.
- Läs de andra dokumenten som har erbjudits med produkten.

Kom ihåg att denna manual kan adresseras till andra modeller.

Denna bruksanvisning innehåller följande symboler:



Livsfara eller egendomsskador.

**Notera** En fara som kan orsaka egendomsskador till produkten eller dess omgivningar.



Viktig information eller nyttiga råd gällande användningen.

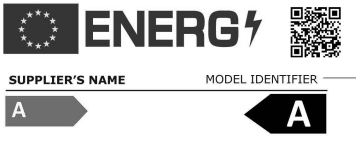

Läs användarmanualen.

<b>i INFORMATION</b>	
 <p>SUPPLIER'S NAME      MODEL IDENTIFIER (*)</p> <p>A      A</p>	<p>Modellinformationen, som är lagrad i produkt databasen, kan nås från webbsidan och genom att söka för modellidentifikationen (*), som finns i energimärkningen.</p> <p><a href="https://eprel.ec.europa.eu/">https://eprel.ec.europa.eu/</a></p>

<b>1 Säkerhetsinstruktioner</b>	<b>3</b>
⚠ 1.1. Användningssyfte.....	3
⚠ 1.2. Barnsäkerhet, säkerhet av känsliga personer och av husdjur.....	3
⚠ 1.3. Elsäkerhet.....	4
⚠ 1.4. Säkerhet vid manipulation.....	4
⚠ 1.5. Installationsanvisningar.....	4
⚠ 1.6. Allmän information om säkerhet	5
⚠ 1.7. Underhåll och rengöring.....	6
⚠ 1.8. HomeWhiz.....	7
⚠ 1.9. Belysning.....	7
<b>2 Miljöanvisningar</b>	<b>8</b>
<b>3 Apparatets presentation</b>	<b>9</b>
<b>4 Installation</b>	<b>10</b>
4.1. Anvisningar för kylskåpets senare transport.....	10

4.2. Omställning av ben.....	10
4.3. Elanslutning.....	11
4.4. Installation av plastdubbar.....	11
<b>5 Förberedelse</b>	<b>12</b>
<b>6 Kylskåpets användning</b>	<b>13</b>
6.1. Kontrollpanel.....	14
6.2. Byte av riktning till dörrar.....	14
6.3. Varning öppen dörr.....	14
6.4. HarvestFresh.....	14
6.5. Frysning av färska livsmedel.....	15
6.6. Placering av livsmedel.....	16
6.7. Detaljer om frysen.....	16
6.8. Rekommendationer för facket för färska livsmedel.....	16
6.9. Hopfällbar draglåda för vin.....	17
<b>7 Underhåll och rengöring</b>	<b>18</b>
<b>8 Rekommenderade lösningar för problem</b>	<b>19</b>

# 1 Säkerhetsinstruktioner

- Detta avsnitt inkluderar de nödvändiga säkerhetsinstruktionerna för att förebygga risken för kroppsskador eller egendomsskador.
- Vårt bolag skall inte ansvara för skador som kan tillkomma om dessa instruktioner inte respekteras.

**⚠** Förfaranden om installation och reparationer ska alltid utföras av en behörig service.

**⚠** Använd alltid reservdelar och originella tillbehör.

**⚠** De originella reservdelarna ska tillhandahållas i 10 år från och med datumet för produktens inköp.

**⚠** Reparera eller ersätt inte någon produkt del såvida det uttryckligen specificeras i användarmanualen.

**⚠** Gör inte någon förändring på produkten.

## **⚠ 1.1. Användningssyfte**

- Denna produkt avses inte för kommersiell användning och får inte användas utanför det avsedda syftet.

Denna produkt avses för inre förfaranden såsom hushåll eller liknande.

Till exempel:

- I köken för personalen i butiker, byråer och andra arbetsmiljöer,
- på farmar,
- i hotellenheter, hotell eller andra enheter för vila som används av kunder,
- I pensionat eller liknande miljöer,
- I catering och liknande icke-detalj applikationer.

Denna produkt får inte användas i yttre öppna eller stängda miljöer, såsom fartyg, balkonger eller terrasser. Utsättning av produkten för regn, snö, solljus och vind kan orsaka risken för brand.

## **⚠ 1.2. Barnsäkerhet, säkerhet av känsliga personer och av husdjur**

- Denna produkt kan användas av barn som är 8 år gammal eller äldre och av personer med underutvecklade fysiska, sensoriella och mentala förmågor eller som saknar erfarenhet och kunskap om de har fått övervakning eller instruktioner gällande apparatens användning på ett säkert sätt för produkten och de inblandade färgerna.
- Barn mellan 3 och 8 år kan ta i och ut mat in/från kylskåpet.
- De elektriska varorna är farliga för barn och husdjur. Barnen och husdjuren får inte spela, klättra på eller gå in i produkten.
- Rengöring och underhåll av användaren skulle inte göras av barn såvida det finns någon som övervakar dem.
- Förvara förpackningsmaterialen utom räckhåll för barn. Det finns risk för skada och kvävning.

Innan du kastar bort gamla produkter som inte längre ska användas:

1. Slå av nätledningen från strömuttaget.
  2. Klipp nätledningen och ta den ut ur apparaten tillsammans med nippeln.
  3. Ta hyllorna och draglådorna inte ut ur produkten för att förebygga barnens åtkomst in i apparaten.
  4. Ta dörrarna ut.
  5. Förvara produkten på så sätt att den inte kullrar.
  6. Tillåt barnen inte att spela med den skrotade produkten.
- Kasta inte bort produkten genom att kasta den i branden. Det finns risk för explosion.
  - Om det finns en tillgänglig nyckel i produktens dörr, håll den utom räckhåll för barn.

# Säkerhetsinstruktioner

## **⚠ 1.3. Elsäkerhet**

- Produkten får inte anslutas till ett uttag under installations-, underhålls-, rengörings-, reparations- och transportförfarandena.
- Ifall nätledningen är sliten ska den ersättas av en behörig service endast för att undvika all risk som skulle kunna tillkomma.
- Sätt inte nätledningen under eller bakom produkten. Ställ inte tunga produkter på nätledningen. Nätledningen får inte böjas, slås sönder eller komma i kontakt med någon värmekälla.
- Använd inte en förlängningskabel, mångfaldig ärm eller adapter för att använda produkten.
- De mångfaldiga portabla uttagen eller strömtillförseln kan överhettas och orsaka bränder. Därför har ni inte en mångaldig bakom eller i närheten av produkten.
- Nippeln får vara lättåtkomlig. Om detta inte är möjligt ska en mekanism vara tillgänglig på elanläggningen som ska respektera ellagstiftningen och som ska frikoppla alla terminaler från nätverket (säkerhet, kontakt, huvudkontakt, osv.).
- Rör inte nippeln med våta händer.
- När du frikopplar apparaten håll inte vid anslutningslinjen utan vid nippeln.

## **⚠ 1.4. Säkerhet vid manipulation**

- Denna produkt är tung, manipulera inte den ensam.
- Håll inte produkten vid dörren medan du hanterar produkten.
- Var försiktig att inte försämra kylningssystemet och ledningarna medan du hanterar produkten. Använd inte produkten om rören är försämrade och kontakta en behörig service.

## **⚠ 1.5. Installationsanvisningar**

- Kontakta Behörig Service för att installera produkten. För att förbereda

produkten för installation vänligen konsultera informationen i användarmanualen och se till att samhällsservicer för el och vatten är nödvändiga. Om installationen inte är lämplig vänligen kontakta en kvalificerad elektriker och rörmontör eftersom de kan göra de nödvändiga bearbetningar. Annars kan en elstöt, en brand, problem med produkten eller skador komma fram.

- Vänligen kontrollera om produkten är försämrad innan du installerar den. Installera inte produkten om den är försämrad.
- Ställ produkten på en platt och hård yta och balansera de reglerbara benen. Annars kan kylskåpet kullra och orsaka skador.
- Produkten får installeras i en tork och ventilerad miljö. Förvara inte mattor eller liknande golvtäckningar under produkten. Det kan orsaka risk för brand som följd till olämplig ventilerings!
- Blockera eller täcka inte ventileringsöppningar. Annars kan elkonsumtionen ökas och produkten försämring kan komma fram.
- Anslut inte produkten till kraftssystem som solenergi källor. Annars kan produktens försämring komma fram som följd till plötsliga variationer i kraften!
- Ju mer kylmedel ett kylskåp innehåller desto större ska installationsrummet vara. I jätte små utrymmen kan en brandfarlig blandning gas-luft uppträda ifall av en gasläcka i kylsystemet. Minst 1 m<sup>3</sup> av volum är nödvändig för varje 8 gram av kylmedel. Kvantiteten av kylmedel tillgänglig i din produkt specificeras i typetiketten.
- Platsen för installation av produkten får inte utsättas för solens direkta ljus och får inte vara i närheten av en värmekälla, som värmepanna, värmeelement, osv.

# Säkerhetsinstruktioner

Om du inte kan undvika produktens installation i närheten av en värmekälla får du använda en lämplig isoleringsplatta och det minimala avståndet till värmekällan ska vara det som specificeras nedan.

- Minst 30 cm avstånd från värmekällor som värmepannor, värmeenheter och värmare, osv.,
- Och minst 5 cm avstånd från elektriska ugnar.
- Din produkt har skyddsklass I. Anslut produkten till ett jorduttag som respekterar spänningvärden, ström och frekvens som specificeras i typetiketten. Uttaget skall utrustas med ett lock som har nominalkraften av 10 A – 16 A. Vårt bolag är inte ansvarig för skador som orsakas som följd till produktens användning utan att se till att grundningen och elanslutningarna som har genomförts enligt lokala bestämmelser eller nationella regleringar!
- Produktens anslutningslinje måste slås av under installationen. Annars kan risken för elavrättning och skada komma fram!
- Anslut inte produkten till svaga, slitna, smutsiga, försämrade uttag eller till uttag som är borttagna från platsen eller till uttag som har en risk för kontakt med vattnet.
- Ställ produktens anslutningslinje och slangar (om dessa är tillgängliga) så att de inte orsakar risken för snubblande.
- Genomträngning av vatten i belastade delar eller i anslutningslinjen kan orsaka kortslutning. Därför använd inte produkten i fuktiga miljöer eller i områden där vattnet kan spruta (till exempel, garage, tvättstuga, osv.). Om kylskåpet rinnas av vattnet ta det ut ur uttaget och kontakta en behörig service.
- Anslut inte kylskåpet till utrustningar för energibesparing. Dessa system är

skadliga för produkten.

## 1.6. Allmän information om säkerhet

- Använd inte kemiska lösningar på produkten. Dessa material presenterar risk för explosion.
- Ifall av ett fel i produkten slå den av och använd den inte tills den repareras inte av behörig service. Det finns risk för elavrättning!
- Ställ inte en källa av lågor (till exempel, vaxljus, cigaretter, osv.) på produkten eller i närheten av den.
- Klättra inte på produkten. Det finns risk för fall och skada!
- Försämra inte rören av kylsystemet genom att använda vassa och perforerande verktyg. Kylmedlet som pulveriseras ifall av perforering av gasrör, rörförlängningar eller ytbeläggning av den yttre ytan kan orsaka irritationer av hud och skador av ögonen.
- Ställ inte och använd inte elektriska apparater på insidan av kylskåpet/frysens endast om detta rekommenderas av tillverkaren.
- Blockera ingen del av händerna eller kroppen av rörliga delar på insidan av produkten. Se till att du förebygger blockering av fingrarna mellan kylskåpet och dörren. Se till att du öppnar eller stänger dörren om det finns barn i närheten.
- Sätt inte på munnen is, iskuber eller fryslivsmedel strax efter du har tagit dem ut ur frysen. Det finns risk för kylskador!
- Rör inte de inre väggarna, frysna metalliska parter eller livsmedel som förvaras i kylskåpet med våta händer. Det finns risk för kylskador!
- Ställ inte lådor av sifon eller lådor och flaskor som innehåller vätskor som kan frysa i frysfacket. Lådorna eller flaskorna kan explodera. Det finns risk för skada och egendomsskador!

# Säkerhetsinstruktioner

- Använd och ställ inte känsliga material vid temperatur såsom brandfarliga sprayer, torris eller andra kemiska medel i närheten av kylskåpet. Det finns fara av brand och explosion!
- Förvara inte på insidan av produkten explosiva material, såsom lådor av aerosoler, med brandfarliga material.
- Sätt inte lådor som innehåller vätskor på produkten. Sprutning med vatten på en elektrisk del kan orsaka risken för elavrättning eller brand.
- Denna produkt avses inte för förvaring och kylning av läkemedel, blodplasma, laboratoriepreparat eller liknande material och produkter som är föremål till Direktivet för Medicinska Produkter.
- Om produkten används för syftet för vilket den har inte avsetts kan den orsaka försämring av produkter som förvaras på insidan.
- Om ditt kylskåp utrustas med ett blå ljus se inte på detta ljus med optiska verktyg. Titta inte direkt på detta UV LED ljus för långt. Ultravioletta strålningar kan orsaka ögonens trötthet.
- Fyll inte produkten med mer livsmedel än dess kapacitet. Skador eller försämringar kan komma fram om kylskåpets innehåll faller när dörren är öppen. Liknande problem kan uppträda då ett objekt placeras över produkten.
- Se till att ni har tagit bort all is eller vatten som skulle ha kunnat falla på golvet för att förebygga skadan.
- Ändra platser för hyllorna/hyllorna för flaskor på kylskåpets dörr medan hyllorna är endast tomma. Det finns fysisk fara av skador!
- Ställ inte på produkten objekt som kan falla/kullra. Dessa objekt kan falla under dörrens öppningen eller stängningen och kan orsaka skador och/eller egendomsskador.
- Slå och utöva inte excessivt tryck på ytor av glas. Det krossade glaset kan orsaka skador och/eller egendomsskador.
- Din produkts kylsystemet innehåller kylmedel R600a. Typen av kylmedel som används i produkten specificeras i typetiketten. Denna gas är brandfarlig. Därför se till att du inte försämrar kylsystemet och rören under produktens användning. I fall av försämring av rören;
  - Rör inte produkten eller anslutningslinjen,
  - Håll produkten borta från potentiella brandkällor som skulle kunna orsaka brand.
  - Ventilera området där produkten placeras. Använd inte en ventilator.
  - Kontakta behörig service.
- Om produkten är försämrat och du märker en gasläcka vänligen håll dig borta från gasen. Gasen kan orsaka brännskador om den kommer i kontakt med din hud.

## 1.7. Underhåll och rengöring

- Dra inte handtaget om du flyttar produkten för rengöring. Handtaget kan orsaka skador om det dras för hårt.
- Rensa inte produkten genom pulverisering eller vattenhållning på produkten och på insidan av produkten. Det finns en risk för elavrättning och brand.
- Använd inte vassa eller sträva verktyg för att rensa produkten. Använd inte material såsom rengöringsmedel för hushåll, tvättmedel, gas, bensin, alkohol, vax, osv.
- Använd rengörings- och underhållsmedel som inte skadar livsmedlen endast på insidan av produkten.
- Använd inte ånga eller ångade rengöringsmaterial för att rensa produkten och att avfrosta isen på insidan av produkten. Ångan kommer i kontakt med spänningsområden i kylskåpet och orsakar kortslutning eller elavrättning!
- Se till att du håller vatten bort från strömkretsarna eller produktens belysning.



# Säkerhetsinstruktioner

- Använd en ren och tork trassa för att rensa dammen eller det främmande materialet på propparna. Använd inte en fuktig trassa för att rensa nippeln. Annars kan risken för brand eller elavrättning.

## 1.8. HomeWhiz

**(Det är möjligt att det inte tillämpas på alla modeller)**

- Följ säkerhetsvarningar även om du befinner dig långt bort ifrån produkten medan du använder produkten genom HomeWhiz applikationen. Var uppmärksam även om varningarna i applikationen.

## 1.9. Belysning

**(Det är möjligt att det inte tillämpas på alla modeller)**

- Kontakta en behörig service när du ersätter lysdioden/glödlämpan som används för belysningen.

## 2 Miljöanvisningar

### 2.1. Överensstämmelse med Direktivet DEEE och eliminering av avfall:

Denna produkt överensstämmer med EU DEEE Direktivet (2012/19/EU). Denna produkt bär klassificeringssymbol för elektriska och elektroniska utrustningsavfall (DEEE).



Denna symbol indikerar att denna produkt får inte kastas bort tillsammans med andra avfall i slutet av livslängden. Den använda utrustningen får återsändas till den officiella uppsamlingsanläggningen för återvinning av elektriska och elektroniska utrustningar. För att hitta dessa uppsamlingsystem vänligen kontakta de lokala myndigheterna eller leverantören från vilken du har köpt produkten. Varje hushåll spelar en viktig roll i återställandet och återvinningen av gamla apparater. Den lämpliga borttagningen av den föråldrade apparaten hjälper till förebyggande av potentiella negativa följder på miljö och mänsklig hälsa.

### 2.2. Överensstämmelser med RoHS Direktivet

Produkten som du har köpt respekterar EU RoHS Direktivet (2011/65/EU). Den innehåller inte skadliga och förbjudna material som specificeras i direktivet.

### 2.3. Information om förpackningen



Produktens förpackningsmaterial tillverkas av återvinningsbara material i enlighet med våra nationella miljöregleringar. Kasta inte bort förpackningsmaterial tillsammans med avfall eller andra. Förvara dem i uppsamlingsanläggningarna av förpackningsmaterial som utnämns av de lokala myndigheterna.

### 3 Apparatets presentation

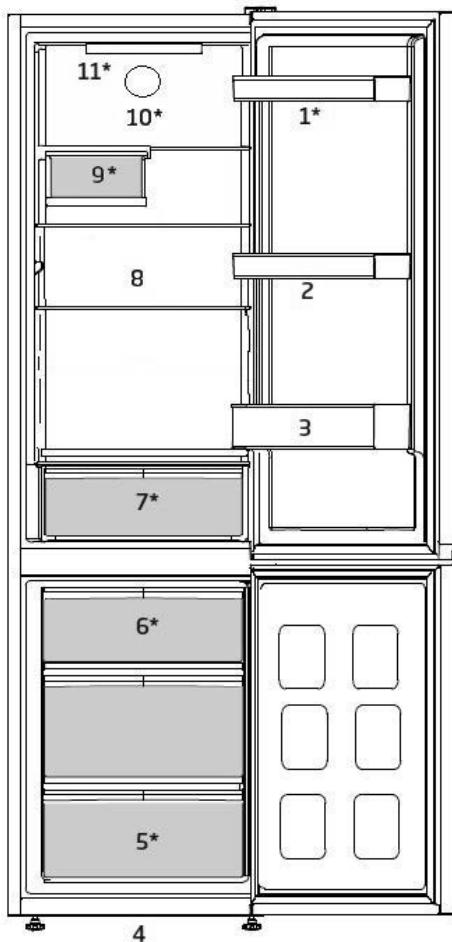

- |    |                                     |     |                         |
|----|-------------------------------------|-----|-------------------------|
| 1. | Hyllplan                            | 6.  | Fack för snabb frysning |
| 2. | Ägghållare                          | 7.  | Hållare för flaskor     |
| 3. | Hylla för flaskor                   | 8.  | Justerbara hyllor       |
| 4. | Reglerbar ben                       | 9.  | Ventilator kylskåpet    |
| 5. | Fack för förvaring av fryslivsmedel | 10. | Inre ljus               |

**\*Det är möjligt att det inte tillämpas på alla modeller**



Siffrorna som kommer upp i denna instruktionsbok är schematiska och det är möjligt att de inte överensstämmer exakt med din produkt. Om subjektdelarna inte inkluderas i produkten som du har köpt då är den giltigt för andra modeller.

## 4 Installation

 Läs först avsnittet "Säkerhetsinstruktioner"!

### 4.1. Anvisningar för kylskåpets senare transport

Kontakta en behörig service för installationen av produkten. För att förbereda produkten för användning vänligen konsultera informationen i användarmanualen och se till att elinstallationen och vatteninstallationen är lämpliga. Om de inte är lämpliga vänligen kontakta en elektriker och en kvalificerad tekniker för att utföra alla nödvändiga operationer.

	<b>WARNING:</b> Tillverkaren kan inte hållas ansvarig för skador som kan komma upp ur förfaranden som har utförts av icke-behöriga personer.
	<b>WARNING:</b> Produkten får inte anslutas till uttaget under installationen. Annars finns det risk för död eller grov skada!
	<b>WARNING:</b> Om dörrens fria utrymme i rummet där produkten ska placeras är så trångt att den blockerar produktens gång, vänligen ta ut rummets dörr och flytta produkten genom dörren genom att rotera den lateralt; om detta inte fungerar, vänligen kontakta behörig service.

- Ställ produkten på en platt yta för att förebygga chocker.
- Installera produkten på minst 30 cm avstånd från värmekällor, som köksspis, värmepanna och minst 5 cm avstånd från elektriska ugnar.
- Produkten får inte utsättas för solens direkta ljus och får förvaras i fuktiga platser.
- En lämplig ventileringslösning runt om produkten får tillförsäkras för att få en

effektiv funktion. Om produkten kommer att placeras i ett hål i väggen, var uppmärksam att låta ett avstånd på minst 5 cm från taket och de laterala väggar.

- Vänligen säkerställ ett avstånd på minst 5 cm för cirkulering av luften mellan den bakre delen av produkten och väggen för att undvika kondensen på produktens bakre panelen.
- Din produkt kräver en lämplig cirkulering av luften för att fungera effektivt.
- Om produkten sätts i ett rum glöm inte att lämna ett fritt utrymme av minst 5 cm mellan produkten och taket, den bakre väggen och de laterala väggarna. Kontrollera om skyddsbeständsdelen av utrymmet i hållet bakom är befintlig i dess plats (om den tillhandahålls tillsammans med produkten). Om beständsdelen inte är tillgänglig eller om den är förlorad eller fallen, ställ produkten på så sätt att det finns ett fritt utrymme av minst 5 cm mellan produktens bakre yta och rummets vägg. Det fria utrymmet bakom är viktigt för produktens effektiva funktion.

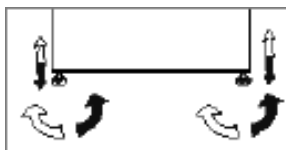

### 4.2. Omställning av ben

Om produkten står i obalans efter installationen, vänligen ställa om de främre benen genom att rotera dem åt höger eller åt vänster.



# Instalarea

## 4.3. Elanslutning

	<b>VARNING:</b> Gör inte anslutningar genom förlängningskablar eller mångfaldig ärm.
	<b>VARNING:</b> Den slitna nätledningen ska ersättas av en behörig service.
	<b>VARNING:</b> Om två kylare ska installeras bredvid varandra skulle det finnas ett avstånd på minst 4 cm mellan dem.

- Vårt bolag ska inte vara ansvarig för någon skada som ska komma upp då produkten används utan grundning och elanslutning i enlighet med nationella regleringar.
- Blad för nätledningen får vara tillgänglig efter installationen.
- Använd inte förlängningsstycken eller mångfaldiga uttag utan tråd mellan din produkt och uttaget i väggen.

	<b>Varning för het yta!</b> Produktens laterala väggar utrustas med rör av kylmedel för att förbättra kylsystemet. Kylmedlet med höga temperaturer kan rinna genom dessa områden och resulterar i heta ytor på de laterala väggarna. Detta är normalt och kräver inte något underhåll. Vänligen var uppmärksam när ni rör dessa områden.
--	---

## 4.3. Installation av plastdubbar

Använd plastdubbar i paketet tillhandahållet tillsammans med produkten för att erbjuda tillräckligt utrymme över cirkulering av luften mellan produkten och väggen.

1. För att bifoga plastdubbarna vänligen ta ut skruvarna från produkten och använd de tillhandahållna skruvarna tillsammans med dubbarna.
2. Bifoga 2 plastdubbar på ventileringslocket såsom det visar sig i förebilden.

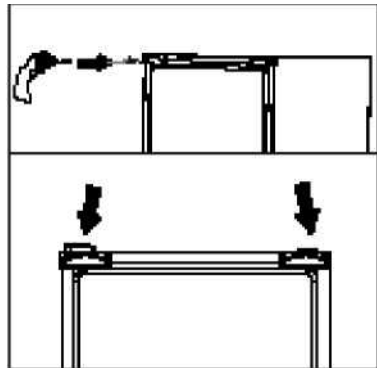

## 5 Förberedelse

**A** Läs först avsnittet "Säkerhetsinstruktioner"!

- För en fristående apparat; "Detta kylskåp är inte avsett att användas som en inbyggd apparat.
- Ditt kylskåp får installeras minst 30 cm avstånd från värmekällor som hällar, ugnar, centralvärme och spis och minst 5 cm avstånd från elektriska ugnar och får inte placeras i direkt solljus.
- Omgivningstemperaturen i rummet där du installerar kylskåpet måste vara minst +5°C. Användning av kylskåpet under kallare förhållanden rekommenderas inte med tanke på dess effektivitet.
- Vänligen se till att insidan av ditt kylskåp är noggrant rengjort.
- Om två kylskåp ska installeras bredvid varandra måste det finnas ett avstånd på minst 2 cm mellan dem.
- När kylskåpet fungerar för första gången, vänligen observera följande instruktioner under de första sex timmarna:
  - Dörren bör inte öppnas ofta.
  - Det måste fungera utan livsmedel inuti.
  - Koppla inte bort kylskåpet från elnätet. I fall av ett strömavbrott, vänligen se varningarna i avsnittet "Rekommenderade lösningar för problem".
- Originalförpackningen och skyddsmaterialen bör förvaras för senare transport eller flytt.
- Korgarna/lådorna som medföljer kylfacket får alltid användas för en minskad energikonsumtion och för bättre förvaringsförhållanden.
- Kontakt mellan livsmedel och temperatursensorn i frysfacket kan öka apparatens energiförbrukning. Därför måste all kontakt med sensorn (sensorerna) undvikas.
- På vissa modeller stängs instrumentpanelen av automatiskt 1 minut efter att dörren har stängts. Den ska återaktiveras när dörren har öppnats eller vilken tangent som helst har tryckts på.
- På grund av temperaturförändringen som följd till produktdörrens öppning/stängning under funktionen är kondensen på dörr-/kroppshyllorna och glasbehållarna normal.
- Med tanke på att varm och fuktig luft inte ska komma direkt in i produkten när dörrarna inte är öppna, ska din produkt optimeras under förhållanden som är tillräckliga för att skydda dina livsmedel. Funktioner och beståndsdelar som kompressor, ventilator, värme, avfrostning, belysning, skärm och så vidare ska fungera enligt minimibehovet för strömförbrukning under dessa omständigheter.
- Om det finns flera alternativ får glashyllorna placeras så att luftutsläppen på den bakre väggen inte blockeras, helst blir luftutsläppen kvar under glashyllan. Denna kombination kan hjälpa till att förbättra luftfördelningen och energieffektiviteten.

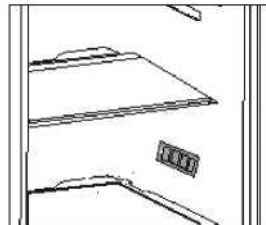

## 6 Kylskåpets användning

### Produktens kontrollpanel

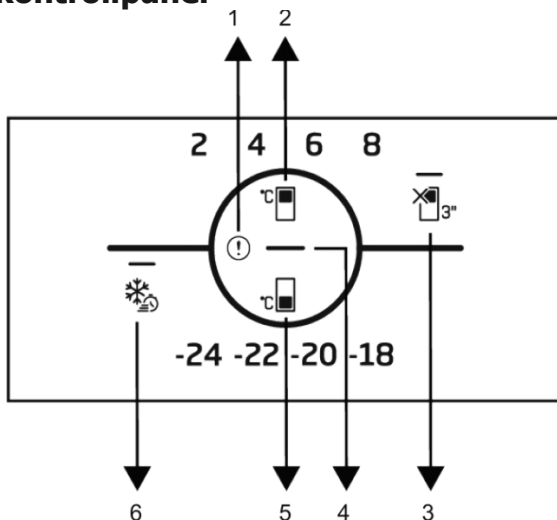

1. Felindikator

3. \* Semesterläge

5. Knappen för temperaturinställning i frysacket

2. Knappen för temperaturinställning i kylfacket

4. Energisparfunktion (stängd skärm)

6. Knapp för snabb frysning

**!** Läs först avsnittet "Säkerhetsinstruktioner".

Hörsel- och visuella funktioner på indikatorpanelen hjälper dig att använda kylskåpet.

**\*Frivilligt:** De visade funktionerna är valfria, det kan finnas skillnader i form och placering i funktionerna som finns på din apparats indikatorpanel.

#### 1. Felindikator **!**

Den här indikatorn ska vara aktiv när ditt kylskåp inte kan kyla tillräckligt eller ifall av något sensorfel. Utropstecknet kan visas när du laddar varma livsmedel i frysacket eller håller dörren öppen under en längre tid. Detta är inte ett fel, denna varning får tas bort när livsmedlen är kalla eller när någon knapp trycks på.

#### 2. Knappen för temperaturinställning i kylfacket **°C**

Tillåter att ställa in temperaturen för kylfacket. Genom att trycka på knappen kan temperaturen i kylfacket ställas in på 8°C, 6°C, 4°C och 2°C.

#### 3. Semesterläge **3\***

Tryck på knappen i 3 sekunder för att aktivera semesterfunktionen. Semesterläget är aktiverat och lysdioden på semester-symbolen lyser. Kylfacket genomför inte den aktiva kylfunktionen. Du behöver inte förvara livsmedlen i det kalla facket om du aktiverar denna funktion. De andra facken fortsätter att kallna enligt de tidigare inställda temperaturerna. Tryck på knappen igen i 3 sekunder för att avbryta denna funktion.

# Kylskåpets användning

## 4. Energisparfunktion (stängd skärm)

När dörrarna inte öppnas och stängs under en längre tid aktiveras energisparläget automatiskt och energisparikonen tänds.

När energisparfunktionen är aktiverad försvinner alla ikoner förutom energisparikonen från skärmen. När energisparfunktionen är aktiv, tryckning på vilken tangent som helst eller öppning av dörren ska energisparfunktionen att inaktiveras och de visade signalerna återgår till det normala.

Energisparfunktionen är en funktion som är aktiverad i fabriken och kan inte avbrytas.

## 5. Knappen för temperaturinställning i frysacket

Temperaturinställning görs för frysacket. Genom att trycka på knappen kan frysackets temperatur ställas in på värden -18 °C, -20 °C, -22 °C och -24 °C.

## 6. Knapp för snabb frysning

När snabbfrysningsknappen trycks på lyser lysdioden på snabbfrysningsknappen och snabbfrysningsfunktionen aktiveras. Temperaturen i frysacket är inställd på -27 °C. Tryck på knappen igen för att avbryta funktionen. Snabbfrysningsfunktionen avbryts automatiskt efter en specificerad period. För att frysa en stor mängd av färska livsmedel, vänligen tryck på snabbfrysningsknappen innan du placerar livsmedlen i frysacket.

## 6.1. Kontrollpanel

För att byta glödlampa / lysdioden som används för att tända kylskåpet vänligen ring behörig service. Lamporna som används i denna apparat är inte lämpliga för hushållsbelysning. Syftet med denna lampa är att hjälpa användaren att placera livsmedlen i kylskåpet/frysaren på ett säkert och bekvämt sätt. Lamporna som används i denna apparat måste tåla extrema fysiska förhållanden, såsom temperaturer under -20 °C. **(endast låda och vertikal frys)**

## 6.2. Byte av riktning till dörrar

Öppningsriktningen av dörren på ditt kylskåp kan ändras beroende på var du använder den. Om detta är nödvändigt, vänligen kontakta den närmaste behöriga servicen.

## 6.3. Varning öppen dörr

En ljudvarning hörs när kyl- eller frysacksdörren på din produkt lämnas öppen under en viss tid. Denna ljudvarningssignal stoppas när vilken knapp som helst på indikatorn trycks på eller när dörren stängs.

## 6.4. HarvestFresh

**\*Det är möjligt att det inte tillämpas på alla modeller**

### För HarvestFresh,

Frukt och grönsaker som förvaaras i grönsaksfacket och upplyses av HarvestFresh-teknologin behåller deras vitaminer under en längre period tack vare de blåa, gröna, röda lamporna och ljusmörker cyklerna som simulerar en dagscykel. Om du öppnar kylskåpsdörren under HarvestFresh-teknologins mörka period, ska kylskåpet automatiskt upptäcka detta, vilket gör att det blågröna eller röda ljuset bättre lyser upp facket för din komfort. Efter att du har stängt kylskåpsdörren ska mörkerperioden fortsätta, vilket representerar nattetid i en dagcykel.



# Kylskåpets användning

## 6.5. Congelarea alimentelor proaspete



Is i det automatiska frysfacket.

- 8 timmar innan du fryser in färska livsmedel aktivera snabbfrysfunktionen.
- För att bevara livsmedlens kvalitet måste dem som placeras i frysfacket frysas in så snabbt som möjligt, vänligen använd snabbfrysen för detta.
- Frysning av livsmedel när de är färska förlänger deras hållbarhet i frysfacket.
- Packa livsmedlen i lufttäta förpackningar och förslut tätt.
- Se till att livsmedlen är inslagna innan du lägger dem i frysen. Använd fryspåsar, stanniol och fuktsäkert papper, plastpåsar eller liknande förpackningsmaterial istället för traditionellt omslagspapper.
- Markera varje förpackning med livsmedel genom att skriva datumet på förpackningen före frysning. Detta gör att du kan bestämma färskheten på varje förpackning varje gång frysen öppnas. Håll tidigare livsmedel framför för att säkerställa att de används först.
- Frusna livsmedel får användas strax efter upptining och får inte frysas in igen.
- Släpp inte ut stora mängder livsmedel på en gång.

Temperaturinställning i frysfacket	Temperaturinställning i kylfacket	Förklaringar
-18°C	4°C	Denna är den normala rekommenderade inställningen.
-20, -22 eller 24°C	4°C	Vi rekommenderar dessa inställningar för omgivningstemperaturer över 30°C.
Snabbfrysning	4°C	Använd när du vill frysa dina livsmedel på kort tid. När processen avslutas ska produkten återta sin position.
-18°C eller kallare	2°C	Använd dessa inställningar om du tycker att kylfacket inte är tillräckligt kallt på grund av omgivningstemperaturen eller den ofta dörröppningen.

# Kylskåpets användning

## 6.6. Placering av livsmedel

Facket måste ställas in på minst -18°C.

1. Lägg livsmedlen i frysen så snart som möjligt för att undvika upptining.
2. Innan du fryser, kontrollera "Giltighetsdatumet" på förpackningen för att säkerställa att den inte har gått ut.
3. Se till att matförpackningen inte är försämrad.

## 6.7. Detaljer om frysen

Enligt IEC 62552-standarder måste frysen ha kapaciteten att frysa 4,5 kg livsmedel vid -18°C eller lägre temperaturer på 24 timmar för varje 100 liters frysfacksvolym.

Livsmedelsprodukter kan endast konserveras under långa perioder vid temperaturer på -18°C eller lägre. Du kan hålla livsmedlen färska i månader (i frysen vid 18°C eller lägre). Livsmedlen som ska frysas får inte komma i kontakt med de redan frysta livsmedlen inuti för att undvika partiell upptining.

Koka grönsakerna och filtrera vattnet för att förlänga den frysta lagringstiden. Lägg livsmedlen i lufttäta behållare efter filtrering och ställ in dem i frysen. Bananer, tomater, sallad, selleri, kokta ägg, potatiser och andra liknande livsmedel ska inte frysas.

Om detta livsmedel ruttnar ska endast näringsvärdena och matkvaliteterna påverkas negativt.

## 6.8. Rekommendationer för facket för färska livsmedel

Fryshyllorna	Olika frysta livsmedel som kött, fisk, glass, grönsaker m.m
Kylskåpshyllorna	Mat i kastruller, grytor, på täckta tallrikar, i slutna behållare
Hyllor, dörrar, kylfacket	Små och förpackade livsmedel eller dryck
Grönsaksfack	Frukter och grönsaker
Fack för färska livsmedel	Delikatesser (frukost, köttprodukter som konsumeras på kort tid)

# Kylskåpets användning

## 6.9. Placering av livsmedel

Om det är nödvändigt erbjuder användaren lagring av vinflaskor. För att använda sektionen, håll plastbiten och dra den långsamt i följande riktning. Det hopfällbara vinstället kan nu användas.



Det rekommenderas att förvara maximum 2 flaskor vin på det fällbara vinstället.

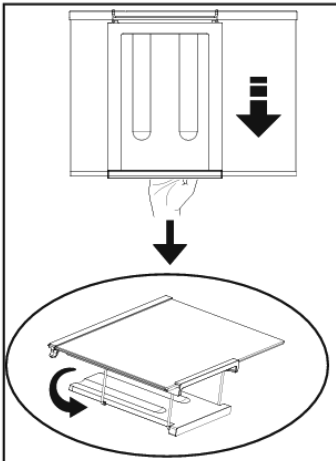

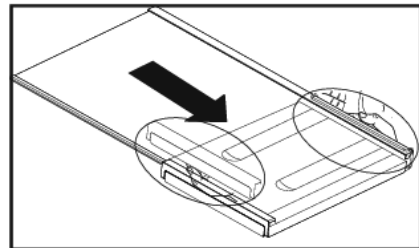
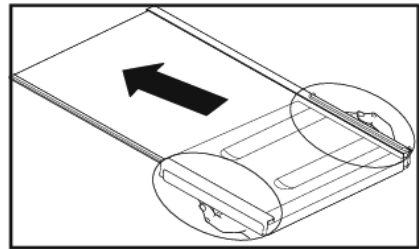

För att montera det hopfällbara vinstället, ta först bort glasstället från kylskåpet.

Håll sedan i plastbiten och skjut i valfri sidoriiktning med hjälp av fram- och baksidan av plastbiten. Nu kan produkten användas med ett hopfällbart vinställ om det behövs.





## 7 Underhåll och rengöring

 Läs först avsnittet "Säkerhetsinstruktioner"!

 Använd aldrig gas, bensin eller liknande ämnen för rengöring.

 Vi rekommenderar att du frikopplar apparaten före rengöring.

 Använd aldrig vassa slipverktyg, tvål, hushållstvättmedel, rengöringsmedel och vax för rengöring.

 På utrustningar som inte är isfria bildas vattendroppar på kylfackets bakvägg, som kan frysa och bilda ett fingertjockt lager av is. Ta inte bort den, rengör inte den, applicera aldrig olja eller andra medel.

 Rengör endast enhetens yttre ytor med en lätt fuktad mikrofiberduk. Svampar och andra rengöringshjälpmedel kan repa ytan.

 Använd ljummet vatten för att rengöra insidan, torka sedan av med en torr trasa.

 Torka av insidan med en trasa fuktad i en lösning av en tesked natriumbikarbonat löst i 1 liter vatten, torka sedan av med en torr trasa.

 Se till att vatten inte kommer in i lamphuset och andra elektriska beståndsdelar.

 Om kylskåpet inte ska användas under

en längre tid, koppla ur det och ta bort alla livsmedel och lämna dörren på glänt.

 Kontrollera dörrtätningarna periodiskt och se till att de inte har blivit nedsmutsade med livsmedel.

 För att ta bort dörrfästena, ta bort allt innehåll och skjut sedan helt enkelt upp dörrfästet från basen.

 Använd aldrig klorhaltiga rengöringsmedel eller vatten för att rengöra förkromade utvändiga ytor och delar av produkten. Klor orsakar korrosion på sådana metalliska ytor.

 Använd inte vassa verktyg, slipmedel, tvål, hushållsrengöringsmedel, rengöringsmedel, fotogen, eldningsolja, lac, osv. för att förebygga borttagning och deformation av fingeravtryck på plastdelen. Använd ljummet vatten och en mjuk trasa för att rengöra och torka sedan av.

### Skydd av plastytor

 Sätt inte olja eller livsmedel tillagade i olja i behållare utan lock i kylskåpet, eftersom de kommer att skada kylskåpets plastytor. Om oljan kommer på plastytor, rengör och skölj dem omedelbart med varmt vatten.

## 8 Rekommenderade lösningar för problem

Vänligen gå igenom denna lista innan du kontaktar kundtjänst. Detta kan spara tid och pengar. Listan innehåller vanligare problem som inte orsakas av fel i utförande eller material. Alla funktioner som beskrivs här är inte tillgängliga för alla modeller.

### Om kylskåpet fungerar inte.

- Nätkontakten är inte korrekt isatt. >>> Sätt kontakten in i uttaget så långt det går.
- Respektive hussäkring har gått >>> Kontrollera säkringen.

### Kondens på kylzonens sidoväggar (Multizone, kylstyrning och FlexiZone).

- Dörren öppnades ofta. >>> Undvik att öppna kylskåpsdörren ofta.
- Luftfuktigheten i området är för hög. >>> Placera inte kylskåpet på platser med hög luftfuktighet.
- Livsmedel med hög vätskehalt förvaras i öppna behållare. >>> Förvara inte mat med hög vätskehalt i öppna behållare.
- Kylskåpsdörren är öppen. >>> Stäng kylskåpsdörren.
- Termostaten är inställd på en mycket låg temperatur. >>> Justera termostaten därefter.

### Om kompressorn fungerar inte.

- En skyddskrets stoppar kompressorn vid korta avbrott i strömförsörjningen och om enheten slås på och av för ofta och snabbt, eftersom trycket i köldmediet måste utjämnas under en period. Kylskåpet ska börja fungera igen om cirka sex minuter. Vänligen kontakta kundtjänst om ditt kylskåp inte börjar fungera efter denna tid.
- Kylskåpet tinar upp. >>> Detta är helt normalt i ett helautomatiskt avfrostningskylskåp. Apparaten tinar då och då.
- Kontakten är inte ansluten. >>> Kontrollera att kontakten är korrekt isatt.
- Temperaturen är inte korrekt inställd. >>> Välj en lämplig temperatur.
- Strömmen har avbrutits. >>> Så snart

strömförsörjningen är återställd ska kylskåpet börja fungera igen.

### Driftljudet ökar när kylskåpet fungerar.

- Kylutrustningens prestanda kan ändras beroende på omgivningstemperaturen. Detta är helt normalt och inte ett fel.

### Kylskåpet fungerar mycket intensivt eller under mycket lång tid.

- Din nya utrustning kan vara lite bredare än sin föregångare. Stora kylskåp fungerar ofta lite längre. Omgivningstemperaturen kan vara mycket hög. >>> Utrustningen fungerar lite längre vid höga omgivningstemperaturer.
- Kylskåpet kan ha slagits på nyligen eller fyllt med livsmedel. >>> Om kylskåpet har startat nyligen eller har fyllts med mat, tar det lite tid att nå den inställda temperaturen. Detta är normalt.
- En kort tid innan placerades stora mängder varma livsmedel i kylskåpet. >>> Lägg inte varma eller även heta livsmedel i kylskåpet.
- Dörrarna öppnades ofta eller stängdes inte ordentligt under en längre tid. >>> Kylskåpet måste fungera längre eftersom den varma luften har trängt in. Undvik att öppna dörrar ofta.
- Kylskåps- eller frysdörrarna har inte stängts ordentligt. >>> Se till att dörrarna är ordentligt stängda.
- Kylskåpstemperaturen är inställd för lågt. >>> Ställ in kylskåpstemperaturen högre. Vänta sedan tills den önskad temperaturen har uppnåtts.
- Kylskåps- eller frysdörrstättningar är smutsiga, slitna, skadade eller passar inte ordentligt. >>> Rengör eller byt ut tätningen. Skadade eller felaktiga tätningar innebär att kylskåpet måste fungera mer för att hålla temperaturen.

### Om temperaturen i frysen är mycket låg, medan temperaturen i kylan är normal.

- Frysens temperatur är inställd på en mycket låg nivå >>> Ställ in frysens temperatur, kontrollera temperaturen efter en stund.

# Rekommenderade lösningar för problem

## Temperaturen i kylfacket är mycket låg medan temperaturen i frysdelen är normal.

- Kyltemperaturen är mycket låg inställd. >>> Ställ in kylfackets temperatur varmare, kontrollera temperaturen efter ett tag.

## Livsmedel som förvaras i kylan fryser.

- Kyltemperaturen är mycket låg inställd. >>> Välj en högre temperatur i kylfacket, kontrollera temperaturen efter en stund.

## Temperaturen i kylskåpet eller frysen är mycket hög.

- Kyltemperaturen är inställd för högt. >>> Temperaturen i kylfacket påverkar temperaturen i frysfacket. Ändra temperaturen på kyl- eller frysfacket och vänta tills de relevanta facken nå en lämplig temperatur.
- Dörrarna öppnades ofta eller stängdes inte ordentligt under en längre tid. >>> Undvik att öppna dörrarna ofta.
- Dörren är öppen. >>> Stäng dörren helt.
- Kylskåpet kan ha slagits på nyligen eller fyllt med livsmedel. >>> Detta är normalt. Om kylskåpet har använts nyligen eller har fyllts med livsmedel ska det ta lite tid att nå den inställda temperaturen.
- En kort tid innan placerades stora mängder varma livsmedel i kylan. >>> Lägg inte varma eller även heta livsmedel i kylskåpet.

## Vibrationer eller ljud under drift.

- Golvet är inte tillräckligt horisontellt eller stabilt. >>> Om kylskåpet vinglar med lätta rörelser, balansera det med hjälp av benen. Se också till att golvet är horisontellt och kan lätt bära vikten av kylskåpet.
- Föremål som placeras på kylskåpet kan göra ljud. >>> Ta varorna från kylan.

## Ljud som liknar flöde eller sprutning av vätskor hörs.

- Av tekniska skäl rör sig vätskor och gaser inuti utrustningen. Detta är helt normalt och inte ett fel.

## En visselpipa hörs från kylskåpet.

- Fläktar används för jämn kylning. Detta är helt normalt och inte ett fel.

## Kondens inuti kylan.

- I varma och fuktiga väderförhållanden uppstår isbildning och kondens oftare. Detta är helt normalt och inte ett fel.
- Dörrarna öppnades ofta eller stängdes inte ordentligt under en längre tid. >>> Undvik att öppna dörrarna ofta. Stäng de öppna dörrarna.
- Dörren är öppen. >>> Stäng dörren helt.

## Fuktighet på utsidan av kylskåpet eller på dörrarna.

- Det kan vara hög luftfuktighet; detta är helt normalt, beroende på vädret. Kondensen försvinner så fort luftfuktigheten sjunker.

## Dålig lukt i kylan.

- Kylskåpet har inte rengjorts regelbundet. >>> Rengör regelbundet insidan av kylskåpet med en svamp fuktad med varmt eller kolsyrat vatten.
- Vissa behållare eller förpackningsmaterial orsakar lukten. >>> Använd en annan behållare eller annat förpackningsmaterial
- Livsmedlen placerades i kylan i öppna behållare. >>> Förvara maten i slutna behållare. Mikroorganismer som kommer ut från oförseglade behållare kan orsaka obehagliga lukter.
- Ta bort utgångna och ruttna livsmedel från kylskåpet.

## Dörren stängs inte.

- Matförpackningar hindrar dörren från att stängas helt. >>> Ta bort förpackningen som blockerar dörren.
- Kylskåpet är inte helt utjämnt på golvet. >>> Utjämn kylskåpet med hjälp av benen.
- Golvet är inte tillräckligt horisontellt eller stabilt. >>> Se till att golvet är horisontellt och att det kan lätt bära vikten av kylskåpet.

## Grönsaksfacket är blockerat.

- Livsmedlen kan nå lådans övre del. >>> Ordna om livsmedlen i lådan.

## Produktens ytor har höga temperaturer.

- Områden mellan de två luckorna, på sidorna och på baksidan av grillen kan bli mycket varma under funktionen. Detta är helt normalt och indikerar inte något fel.

## FÖRSKJUTANDE / VARNING

Vissa (enkla) fel kan rimligen hanteras av slutanvändaren utan att orsaka säkerhetsproblem eller osäker användning, förutsatt att de görs inom gränserna och enligt följande instruktioner (se avsnittet "Självreparation").

Om inte annat godkänds i avsnittet "Självreparation" nedan, utförs reparationer av professionella reparationstekniker som är registrerade för att ta itu med säkerhetsproblem att undvika. En registrerad professionell reparatör är en professionell reparationstekniker som har fått tillgång från tillverkaren till instruktionerna och reservdelslistan för denna produkt i enlighet med de metoder som beskrivs i de rättsakter som motsvarar direktivet 2009/125/EG.

**Det är dock endast tjänsteleverantören (dvs. den behöriga professionella reparationsteknikern) som du kan kontakta via telefonnumret som anges i användarmanualen/garantikortet eller genom din bemyndigade återförsäljare, som kan tillhandahålla en service i enlighet med garantivillkoren. Därför vänligen kom ihåg att reparationerna som utförs av professionella reparationstekniker (ej auktoriserade av Beko) ska upphäva garantin.**

### Självreparation

Självreparationen kan utföras av slutanvändaren på följande reservdelar: tätningar, filter, dörrgångjärn, korgar, propellrar, plasttillbehör, osv. (en uppdaterad lista kommer också att vara tillgänglig på support.beko.com från och med 1 mars 2021).

För att säkerställa produktens säkerhet och för att förminska risken för allvarliga skador, måste den nämnda självreparationsprocessen utföras enligt instruktionerna i den självreparerande användarmanualen som finns på support.beko.com. För din egen säkerhet, dra ut kontakten ur uttaget innan du utför en självreparation. Reparationer och tester av slutanvändaren för delar som inte ingår i denna lista är och/eller instruktionerna Underlåtenhet att följa användarguiderna för självreparation eller dem som finns tillgängliga på support.beko.com kan leda till säkerhetsproblem som inte kommer från Beko och kan ogiltigförklara produktgarantin.

Därför rekommenderas det starkt att slutanvändarna inte försöker reparationer som ligger utanför den specificerade reservdelslistan och i sådana fall vänligen kontakta en bemyndigad professionell reparationstekniker eller en registrerad professionell reparationstekniker. Annars kan sådana försök från slutanvändarna skapa säkerhetsproblem och försämra produkten, vilket kan leda till brand, översvämningar, elchocker och allvarliga personsador. Till exempel, men utan att begränsas till det, får följande reparationer riktas till bemyndigade professionella reparationstekniker eller registrerade professionella reparationstekniker: kompressor, köldmediekrets, moderkort, inverterkort, displaypanel, osv.

Tillverkaren/säljaren kan inte hållas ansvarig i något fall där slutanvändarna inte följer ovanstående bestämmelser.

Tillgången av reservdelarna till det kylskåp som du har köpt är 10 år.

Under denna tid finns originalreservdelar tillgängliga för att kylskåpet ska fungera korrekt.

Det minimala garantiperioden för kylskåpet som du har köpt är 24 månader.

Denna produkt är utrustad med en "G" energiklass ljuskälla.

Endast professionella servicetekniker är auktoriserade att byta ut denna produkts ljuskälla.

Lue ensin tämä käyttöohje!

Arvoisa asiakas,

Toivomme, että olet tyytyväinen tähän tuotteeseen, joka on valmistettu nykyaikaisissa tiloissa ja tarkastettu tiukimpien laadunvalvontamenettelyjen mukaisesti. Suosittelemme, että luet koko käyttöohjeen huolellisesti ennen tuotteen käyttöä; säilytä käyttöohjeet lähellä tulevaa tarvetta varten.

Tämä käyttöohje :

- Auttaa sinua käyttämään laitetta tehokkaasti ja turvallisesti.
- Lue käyttöohje ennen tuotteen asennusta ja käyttöä.
- Noudata ohjeita, erityisesti turvallisuuteen liittyviä ohjeita.
- Säilytä käsikirja helposti saatavilla olevassa paikassa tulevaa tarvetta varten.
- Lue myös muut tuotteen mukana toimitetut asiakirjat.

Huomaa, että tämä käyttöohje saattaa koskea myös muita malleja.

Tämä käyttöohje sisältää seuraavat symbolit:

 Kuoleman tai omaisuusvahingon vaara.

**HUOMAUTUS:** Vaara, joka voi aiheuttaa aineellisia vahinkoja tuotteelle tai sen ympäristölle.

 Tärkeää tietoa tai hyödyllisiä vinkkejä käyttöön.

 Lue käyttöohje.

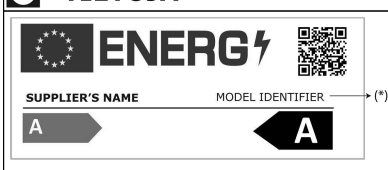
 <b>TIETOJA</b>	
	Tuotetietokantaan tallennetut mallitiedot löytyvät seuraavalta verkkosivulta etsimällä tuotetunnuksella (*), joka löytyy energiakilvestä. <a href="https://eprel.ec.europa.eu/">https://eprel.ec.europa.eu/</a>



## **1 Turvallisuusohjeet 3**

**⚠** 1.1. Käyttötarkoitus ..... 3

**⚠** 1.2. Lasten, haavoittuvien ihmisten ja lemmikkien turvallisuus ..... 3

**⚠** 1.3. Sähköturvallisuus ..... 4

**⚠** 1.4. Käsittelyn turvallisuus ..... 4

**⚠** 1.5. Asennusohjeet ..... 4

**⚠** 1.6. Yleiset turvallisuustiedo ..... 5

**⚠** 1.7. Huolto ja puhdistus ..... 6

**⚠** 1.8. HomeWhiz ..... 6

**⚠** 1.9. Valaistus ..... 6

## **2 Ympäristöohjeet 7**

### **3 Laitteen esittely 8**

### **4 Asennus 9**

4.1. Ohje jääkaapin jatkokuljetukseen ... 9

4.2. Jalkojen säätö ..... 9

4.3. Sähköliitäntä ..... 9

4.4. Muovisten tappien asennus ..... 10

## **5 Valmistautuminen 11**

### **6 Jääkaapin käyttö 12**

6.1. Ohjauspaneeli ..... 13

6.2. Oven suunnan muutos ..... 13

6.3. Avoimen oven varoitus ..... 13

6.4. HarvestFresh ..... 13

6.5. Tuoreen ruoan pakastaminen ..... 14

6.6. Elintarvikkeiden sijoittaminen ..... 15

6.7. Pakastimen tiedot ..... 15

6.8. Suosituksia tuoreruokalaatikkoon ..... 15

6.9. Taitettava viinilini ..... 16

### **7 Huolto ja puhdistus 17**

### **8 Suositeltuja ratkaisuja ongelmiin 18**

# 1 Turvallisuusohjeet

- Tämä osa sisältää turvallisuusohjeet, jotka ovat välttämättömiä henkilö- tai omaisuusvahinkojen vaaran estämiseksi.
- Yrityksemme ei ole vastuussa vahingoista, joita saattaa syntyä, jos näitä ohjeita ei noudateta.

**⚠** Asennus- ja korjaustoimenpiteet suorittaa aina valtuutettu huolto.

**⚠** Käytä aina alkuperäisiä varaosia ja lisävarusteita.

**⚠** Alkuperäisiä varaosia toimitetaan 10 vuoden ajan tuotteen ostopäivästä.

**⚠** Älä korjaa tai vaihda mitään tuotteen osaa, ellei käyttöoppaassa ole nimenomaisesti mainittu.

**⚠** Älä tee mitään muutoksia tuotteeseen.

## **⚠ 1.1. Käyttötarkoitus**

- Tätä tuotetta ei ole tarkoitettu kaupalliseen käyttöön, eikä sitä saa käyttää sen käyttötarkoituksen ulkopuolella.

Tämä tuote on tarkoitettu sisäkäyttöön, kuten kotitalouksiin tai vastaaviin.

Esimerkiksi:

- Henkilökunnan keittiöissä kaupoissa, toimistoissa ja muissa työympäristöissä,
- Maatiloilla,
- Hotelleissa, motelleissa tai muissa asiakkaiden käyttämissä lepoyksiköissä,
- Majataloissa tai vastaavissa ympäristöissä,
- Ateriapalveluissa ja vastaavissa ei-vähittäiskaupan sovelluksissa.

Tätä tuotetta ei tule käyttää ulkona avoimessa tai suljetussa ympäristössä, kuten laivoilla, parvekkeilla tai terasseilla. Tuotteen altistaminen sateelle, lumelle, auringonvalolle ja tuulelle voi aiheuttaa tulipalon vaaran.

## **⚠ 1.2. Lasten, haavoittuvien ihmisten ja lemmikkien turvallisuus**

- Tätä tuotetta voivat käyttää 8-vuotiaat ja sitä vanhemmat lapset sekä henkilöt, joiden fyysiset, aisti- tai henkiset kyvyt ovat heikentyneet tai joilla ei ole kokemusta ja tietoa, jos heille on annettu valvontaa tai ohjeita laitteen käytöstä tuoteturvallisella tavalla. Ja siihen liittyvät vaarat.
- 3–8-vuotiaat lapset saavat laittaa ja ottaa ruokaa jääkaappiin/jääkaappista.
- Sähkölaitteet ovat vaarallisia lapsille ja lemmikkieläimille. Lapset ja lemmikkieläimet eivät saa leikkiä, kiivetä tai mennä tuotteeseen.
- Lapset eivät saa suorittaa puhdistusta ja käyttäjän huoltamista ilman valvontaa.
- Pidä pakkausmateriaalit poissa lasten ulottuvilta. Loukkaantumis- ja tukehtumisvaara.

Ennen kuin heität pois vanhoja tuotteita, jotka eivät enää ole käytössä:

1. Irrota virtajohto pistorasiasta.
  2. Katkaise virtajohto ja irrota se laitteesta pistokkeen kanssa.
  3. Älä poista hyllyjä ja laatikoita tuotteesta, jotta lapset eivät pääse laitteeseen.
  4. Irrota ovet.
  5. Säilytä tuotetta niin, ettei se pääse kaatumaan.
  6. Älä anna lasten leikkiä romutetulla tuotteella.
- Älä hävitä tuotetta heittämällä sitä tuleen. Räjähdysvaara.
  - Jos tuotteen ovessa on avain saatavilla, pidä avain poissa lasten ulottuvilta.

# 1 Turvallisuusohjeet

## **1.3. Sähköturvallisuus**

- Tuotetta ei saa kytkeä pistorasiaan asennuksen, huollon, puhdistuksen, korjauksen ja kuljetuksen aikana.
- Jos virtajohto on vaurioitunut, vain valtuutettu huolto vaihtaa sen mahdollisten riskien välttämiseksi.
- Älä työnnä virtajohtoa tuotteen alle tai taakse. Älä aseta raskaita esineitä virtajohdon päälle. Virtajohto ei saa taipua, murtua tai joutua kosketuksiin lämmönlähteiden kanssa.
- Älä käytä jatkojohtoa, monipistoketta tai sovitinta tuotteen käyttämiseen.
- Useat kannettavat pistorasiat tai kannettavat virtalähteet voivat ylikuumentua ja aiheuttaa tulipalon. Näin ollen sinulla ei ole useita pistorasiaa tuotteen takana tai lähellä.
- Pistokkeen on oltava helposti saatavilla. Jos tämä ei ole mahdollista, sähköasennuksessa on sähkölainsäädännön mukainen mekanismi, joka katkaisee kaikki liittimet verkkovirrasta (sulake, katkaisija, pääkytkin jne.).
- Älä kosketa pistoketta märillä käsillä.
- Kun irrotat laitetta, älä pidä kiinni virtajohdosta, vaan pistokkeesta.

## **1.4. Käsittelyn turvallisuus**

- Tämä tuote on painava, älä käsittele sitä itse.
- Älä pidä tuotetta ovesta käsitellessäsi tuotetta.
- Varo vahingoittamasta jäähdytysjärjestelmää ja putkia tuotteen käsittelyn aikana. Älä käytä tuotetta, jos putket ovat vaurioituneet, vaan ota yhteyttä valtuutettuun huoltoon.

## **1.5. Asennusohjeet**

- Ota yhteyttä valtuutettuun huoltoon tuotteen asennusta varten. Kun valmisteleet tuotteen asennusta varten, katso käyttöohjeen tiedot ja varmista, että sähkö- ja vesijohtoja tarvitaan. Jos asennus ei ole sopiva, soita pätevälle

sähköasentajalle ja putkimiehelle tarvittavien järjestelyjen tekemiseksi. Muuten voi tapahtua sähköisku, tulipalo, tuoteongelmia tai loukkaantuminen.

- Tarkista ennen asennusta, onko tuote vaurioitunut. Älä asenna tuotetta, jos se on vaurioitunut.
- Aseta tuote tasaiselle ja kovalle alustalle ja tasapainota säädettävillä jaloilla. Muuten jääkaappi voi kaatua ja aiheuttaa vammoja.
- Tuote on asennettava kuivaan ja tuuletettuun ympäristöön. Älä aseta mattoja, mattoja tai vastaavia lattiapäällysteitä tuotteen alle. Tämä voi aiheuttaa palovaaran riittämättömän ilmanvaihdon vuoksi!
- Älä tuki tai peitä tuuletusaukkoja. Muuten virrankulutus voi kasvaa ja tuote voi vaurioitua.
- Älä liitä tuotetta virtajärjestelmiin, kuten aurinkoenergia-lähteisiin. Muuten äkilliset jännitteenvaihtelut voivat vaurioittaa tuotetta!
- Mitä enemmän kylmäainetta jääkaappi sisältää, sitä suurempi on huone, johon se asennetaan. Hyvin pienissä tiloissa voi syntyä syttyvää kaasuihmaseosta, jos jäähdytysjärjestelmässä tapahtuu kaasuvuoto. Jokaista 8 grammaa kylmäainetta kohden tarvitaan vähintään 1 m<sup>3</sup> tilavuutta. Tuotteessasi saatavilla olevan kylmäaineen määrä on ilmoitettu tyyppikilvessä.
- Tuotteen asennuspaikka ei saa olla alttiina suoralle auringonvalolle, eikä se saa olla lähellä lämmönlähdettä, kuten liesiä, pattereita jne.

Jos et voi estää tuotteen asentamista lämmönlähteen lähelle, sinun on käytettävä sopivaa eristyslevyä ja vähimmäiseristys lämmönlähteeseen on alla määritetty.

- Vähintään 30 cm etäisyydellä lämmönlähteistä, kuten liesistä, lämpöyksiköistä ja lämmittimistä jne.
- Ja vähintään 5 cm etäisyydellä sähköuuneista.

# Turvallisuusohjeet

- Tuotteesi suojausluokka on I. Liitä tuote maadoitettuun pistorasiaan, joka on tyypikkilvessä ilmoitettujen jännite-, virta- ja taajuusarvojen mukainen. Pistorasia varustetaan sulakkeella, jonka nimellisteho on 10 A - 16 A. Yrityksemme ei ole vastuussa vahingoista, jotka aiheutuvat tuotteen käytöstä varmistamatta paikallisten määräysten tai kansallisten määräysten mukaisia maadoitus- ja sähköliitäntöjä.
  - Tuotteen virtajohto on irrotettava asennuksen aikana. Muuten voi olla sähköiskun ja loukkaantumisen vaara!
  - Älä kytke tuotetta löysään, rikkiinäiseen, likaiseen, vaurioituneeseen pistorasiaan tai pistorasioihin, jotka ovat irronneet pistorasiasta tai pistorasioista, jotka voivat joutua kosketuksiin veden kanssa.
  - Aseta tuotteen virtajohto ja letkut (jos saatavilla) niin, etteivät ne aiheuta kompastumisvaaraa.
  - Kosteuden tunkeutuminen jännitteisiin osiin tai virtajohtoon voi aiheuttaa oikosulun. Älä siis käytä tuotetta märissä ympäristöissä tai alueilla, joissa vettä voi roiskua (esim. autotalli, pesutupa jne.). Jos jääkaappi kastuu vedellä, irrota se pistorasiasta ja ota yhteyttä valtuutettuun huoltoliikkeeseen.
  - Älä liitä jääkaappia energiaa säästäviin laitteisiin. Nämä järjestelmät ovat haitallisia tuotteelle.
- ⚠ 1.6.Yleiset turvallisuustiedot**
- Älä käytä kemiallisia liuoksia tuotteeseen.
  - Jos tuote vioittuu, irrota se pistorasiasta äläkä käytä sitä ennen kuin valtuutettu huolto on korjannut sen. On olemassa sähköiskun vaara!
  - Älä aseta liekin lähdeä (esim. kynttilöitä, savukkeita jne.) tuotteen päälle tai lähelle.
  - Älä kiipeä tuotteen päälle. Putoamis- ja loukkaantumisvaara!
  - Älä vahingoita jäähdytysjärjestelmän putkia terävillä ja puhkaisevilla työkaluilla. Kylmäaine, joka suihkuu kaasuputkien, putkien jatkeiden tai pintapinnoitteiden puhkaisussa, voi aiheuttaa ihoärsytystä ja silmävammoja.
  - Älä aseta tai käytä sähkölaitteita jääkaapin/pakastimen sisään, ellei valmistaja suosittele sitä.
  - Älä tuki mitään käsiäsi tai vartaloasi laitteen sisällä olevia liikkuvia osia vasten. Varo, etteivät sormet jää jääkaapin ja oven väliin. Ole varovainen avaaessasi tai sulkeessasi ovea, jos lähellä on lapsia.
  - Älä laita pakastettuja elintarvikkeita, jääpaloja tai pakasteita suuhusi heti sen jälkeen, kun olet ottanut ne pakastimesta. Paleltumavaara!
  - Älä koske pakastimen sisäseiniin, metalliosiin tai jääkaapissa säilytettyihin elintarvikkeisiin märin käsin. Paleltumavaara!
  - Älä laita pakastimeen soodatölkkejä tai tölkkejä ja pulloja, jotka sisältävät jäätyviä nesteitä. Tölkit tai pullot voivat räjähtää. Loukkaantumis- ja esinevahinkojen vaara!
  - Älä käytä tai aseta lämpötilaherkkiä materiaaleja, kuten syttyviä suihkeita, syttyviä esineitä, kuivajäää tai muita kemiallisia aineita jääkaapin lähelle. Tulipalon ja räjähdyksen vaara!
  - Älä säilytä tuotteen sisällä räjähtäviä materiaaleja, kuten aerosolitölkkejä, joissa on syttyviä materiaaleja.
  - Älä aseta nesteitä sisältäviä laatikoita tuotteen päälle. Veden roiskuminen sähköosaan voi aiheuttaa sähköiskun tai tulipalon vaaran.
  - Tätä tuotetta ei ole tarkoitettu lääkkeiden, veriplasman, laboratoriovalmisteiden tai vastaavien Lääkevalmistedirektiivin alaisten materiaalien ja tuotteiden varastointiin ja jäähdyttämiseen.

# Turvallisuusohjeet

- Jos tuotetta käytetään siihen tarkoitukseen, johon sitä ei ole tarkoitettu, se voi vahingoittaa sisällä olevia tuotteita.
- Jos jääkaappisi on varustettu sinisellä valolla, älä katso tätä valoa optisilla laitteilla. Älä katso suoraan UV-LED-valoon pitkään aikaan. Ultraviolettisäteet voivat aiheuttaa silmien väsymistä.
- Älä täytä tuotteeseen enempää ruokaa kuin sen tilavuus on. Jos jääkaapin sisältö putoaa, kun ovi on auki, voi aiheutua vammoja tai vaurioita. Samanlaisia ongelmia voi ilmetä, kun esine asetetaan tuotteen päälle.
- Muista poistaa lattialle mahdollisesti pudonnut jää tai vesi loukkaantumisen välttämiseksi.
- Vaihda jääkaapin oven hyllyjen/pullotelineiden sijaintia, kun hyllyt ovat vain tyhjiä. Fyysisen loukkaantumisen vaara!
- Älä aseta tuotteen päälle esineitä, jotka voivat pudota tai kaatua. Nämä esineet voivat pudota oven avaamisen tai sulkemisen aikana ja aiheuttaa vammoja ja/tai omaisuusvahinkoja.
- Älä lyö tai kohdistaa liiallista painetta lasipintoihin. Rikkoutunut lasi voi aiheuttaa vammoja ja/tai omaisuusvahinkoja.
- Tuotteesi jäähdytysjärjestelmä sisältää kylmäainetta R600a. Tuotteessa käytetyn kylmäaineen tyyppi on ilmoitettu tyyppikilvessä. Tämä kaasu on syttyvää. Varo siksi, ettet vahingoita jäähdytysjärjestelmää ja putkia tuotetta käyttäessäsi. Putken vaurioitumisen sattuessa:
  - Älä koske tuotteeseen tai virtajohtoon,
  - Pidä tuote poissa mahdollisista palolähteistä, jotka voivat aiheuttaa tuotteen syttymisen.
  - Tuuleta alue, johon tuote asetetaan. Älä käytä tuuletinta.
  - Ota yhteyttä valtuutettuun huoltoon.

- Jos tuote on vaurioitunut ja huomaat kaasuvuodon, pysy kaukana kaasusta. Kaasu voi aiheuttaa palovammoja, jos se joutuu kosketuksiin ihon kanssa.

## 1.7. Huolto ja puhdistus

- Älä vedä oven kahvasta, kun siirät tuotetta puhdistusta varten. Kahva voi aiheuttaa loukkaantumisen, jos sitä vedetään liian lujasti.
- Älä puhdista tuotetta suihkuttamalla tai kaatamalla vettä tuotteen päälle ja sen sisään. Sähköiskun ja tulipalon vaara.
- Älä käytä teräviä tai hankaavia työkaluja tuotteen puhdistamiseen. Älä käytä kotitalouksien puhdistusaineita, pesuaineita, kaasua, bensiiniä, alkoholia, vahaa jne.
- Käytä elintarviketurvallisia puhdistus- ja huoltoaineita vain tuotteen sisällä.
- Älä käytä höyryä tai höyrypuhdistusaineita tuotteen puhdistamiseen ja sen sisällä olevan jään sulattamiseen. Höyry joutuu kosketuksiin jääkaapin jännitteisten alueiden kanssa ja aiheuttaa oikosulun tai sähköiskun!
- Varo pitämään vettä poissa tuotteen sähköpiireistä tai valaistuksesta.
- Käytä puhdasta, kuivaa liinaa pyyhkiäksesi pölyn tai vieraat esineet tulppien kärjistä. Älä käytä kosteaa tai märkää liinaa pistokkeen puhdistamiseen. Muussa tapauksessa voi olla tulipalon tai sähköiskun vaara.

## 1.8. HomeWhiz

(Ei välttämättä soveltu kaikkiin malleihin)

- Noudata turvallisuusvaroituksia, vaikka olisit poissa tuotteesta, kun käytät tuotetta HomeWhiz-sovelluksen kautta. Kiinnitä myös huomiota sovelluksessa oleviin varoituksiin.

## 1.9. Iluminare

(Ei välttämättä soveltu kaikkiin malleihin)

- Ota yhteyttä valtuutettuun huoltoliikkeeseen, kun vaihdat valaistukseen käytetyn LED-lampun.

## 2 Ympäristöohjeet

### 2.1. Sähkö- ja elektroniikkalaiteromudirektiivin noudattaminen ja jätehuolto:

Tämä tuote on EU:n sähkö- ja elektroniikkalaiteromudirektiivin (2012/19/EU) mukainen. Tässä tuotteessa on sähkö- ja elektroniikkalaiteromun (WEEE) luokitusymboli.



Tämä symboli osoittaa, että tätä tuotetta ei saa hävittää muun kotitalousjätteen mukana sen käyttöiän päätyttyä.

Käytetty laite tulee palauttaa viralliseen sähkö- ja elektroniikkalaitteiden kierrätyspisteeseen. Ota yhteyttä paikallisiin viranomaisiin tai jälleenmyyjään, josta tuote ostit, löytääksesi nämä keräysjärjestelmät. Jokaisella kotitaloudella on tärkeä rooli vanhojen kodinkoneiden talteenotossa ja kierrätyksessä. Käytetyn laitteen asianmukainen hävittäminen auttaa estämään mahdolliset kielteiset seuraukset ympäristölle ja ihmisten terveydelle.

### 2.2. RoHS-direktiivin noudattaminen

Ostamasi tuote on EU:n RoHS-direktiivin (2011/65/EU) mukainen. Se ei sisällä direktiivissä määriteltyjä haitallisia ja kiellettyjä materiaaleja.

### 2.3. Pakkaustiedot

Tuotteen pakkausmateriaalit on valmistettu kierrätettävistä materiaaleista kansallisten ympäristömääräystemme mukaisesti.



Älä hävitä pakkausmateriaaleja kotitalous- tai muun jätteen mukana.

Toimita ne paikallisten viranomaisten määräämiin pakkausmateriaalien keräyspisteisiin.

### 3 Laitteen esittely

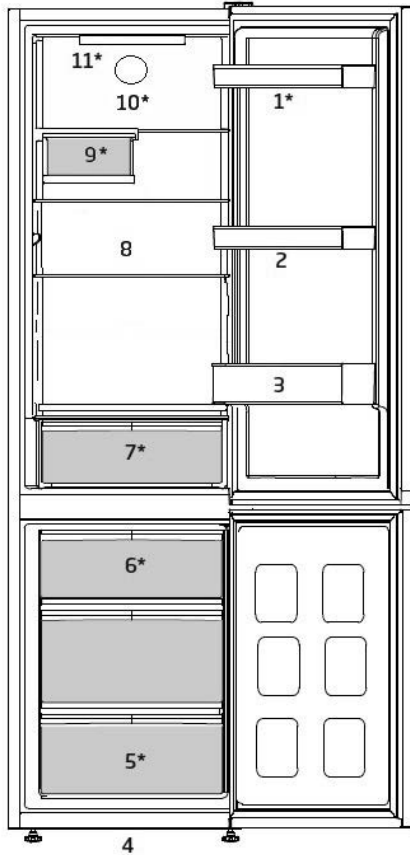

- |    |  |     |                    |
|----|--|-----|--------------------|
| 1. | Hyllyt                                     | 7.  | Maitolaatikko      |
| 2. | Munapidike                                 | 8.  | Pullonpidike       |
| 3. | Pullohylly                                 | 9.  | Säädettävät hyllyt |
| 4. | Säädettävä jalka                           | 10. | Jääkaapin tuuletin |
| 5. | Lokero pakasteruokien säilyttämistä varten | 11. | Sisävalo           |
| 6. | Lokero pikapakastusta varten               |     |                    |

**\*Ei välttämättä ole saatavilla kaikkiin malleihin**



Tässä käyttöohjeessa näkyvät luvut ovat kaavamaisia eivätkä välttämättä vastaa tarkasti tuotettasi. Jos aiheena olevat osat eivät sisälly ostamaasi tuotteeseen, se koskee muita malleja.



# Asennus

**!** Lue ensin "Turvaohjeet" -osio!

## 4.1. Ohje jääkaapin jatkokuljetukseen

Ota yhteyttä valtuutettuun huoltoliikkeeseen tuotteen asentamiseksi.

Tuotteen valmistelemiseksi käyttöön tutustu käyttöohjeessa oleviin tietoihin ja varmista, että sähköasennus ja vesiasennus ovat soveltuvia. Jos näin ei ole, soita pätevälle sähköasentajalle ja huoltoteknikolle tehdäkseen kaikki tarvittavat järjestelyt.

	<b>VAROITUS:</b> Valmistaja ei ole vastuussa vahingoista, jotka voivat aiheutua valtuuttamattomien henkilöiden suorittamista toimenpiteistä.
	<b>VAROITUS:</b> Tuotetta ei saa kytkeä pistorasiaan asennuksen aikana. Muussa tapauksessa on olemassa kuoleman tai vakavan loukkaantumisen vaara!
	<b>VAROITUS:</b> Jos oven vapaa tila huoneessa, johon tuote sijoitetaan, on niin tiukka, että se estää tuotteen kulkemisen, irrota huoneen ovi ja vie tuote oven läpi kääntämällä sitä sivulle; jos tämä ei auta, ota yhteyttä valtuutettuun huoltoon.

- Aseta tuote tasaiselle alustalle iskujen välttämiseksi.
- Asenna tuote vähintään 30 cm:n etäisyydelle lämmönlähteistä, kuten keittolevyistä, liesistä ja vähintään 5 cm:n etäisyydelle sähköuuneista.
- Tuotetta ei saa altistaa suoralle auringonvalolle eikä sitä saa säilyttää kosteissa tiloissa.
- Tuotteen ympärillä on oltava riittävä ilmanvaihto tehokkaan toiminnan varmistamiseksi. Jos tuote sijoitetaan seinän syvennykseen, huomioi, että kattoon ja sivuseiniin on jätettävä vähintään 5 cm etäisyys.



- Varmista vähintään 5 cm:n etäisyys ilmankiertoa varten tuotteen takaosan ja seinän välillä, jotta tuotteen takapaneeliin ei pääse kondensoitumaan.
- Tuotteesi vaatii riittävän ilmankierron toimiakseen tehokkaasti.
- Jos tuote sijoitetaan huoneeseen, älä unohda jättää vähintään 5 cm vapaata tilaa tuotteen ja katon, takaseinän ja sivuseinien väliin. Tarkista, että takaseinätilan suojakomponentti on paikallaan (jos toimitetaan tuotteen mukana). Jos komponenttia ei ole saatavilla tai se katoaa tai putoaa, aseta tuote siten, että tuotteen takapinnan ja huoneen seinän väliin jää vähintään 5 cm vapaata tilaa. Takana oleva vapaa tila on tärkeä tuotteen tehokkaan toiminnan kannalta.

## 4.2. Jalkojen säätö

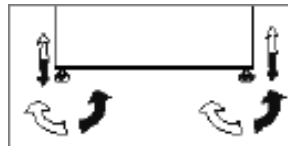
Jos tuote on epätasapainossa asennuksen jälkeen, säädä etujalat kääntämällä niitä oikealle tai vasemmalle.



## 4.3. Conexiunea electrică

	<b>VAROITUS:</b> Älä tee liitäntöjä käyttämällä jatkojohtoja tai useita pistokkeita.
	<b>VAROITUS:</b> Vaurioitunut virtajohto on vaihdettava valtuutetun huoltoliikkeen toimesta.
	Jos kaksi laitetta asennetaan vierekkäin, niiden välillä tulee olla vähintään 4 cm etäisyys.

- Yrityksemme ei ole vastuussa vahingoista, jotka aiheutuvat, kun tuotetta käytetään ilman maadoitusta ja sähköliitäntää kansallisten määräysten mukaisesti.



# Asennus

- Virtajohdon pistokkeen on oltava saatavilla asennuksen jälkeen.
- Älä käytä jatkojohtoja tai langattomia pistorasioita tuotteen ja seinäpistorasian välillä.



## **Varoitus kuumasta pinnasta!**

Tuotteesi sivuseinät on varustettu kylmäaineputkilla jäähdytysjärjestelmän parantamiseksi. Korkean lämpötilan kylmäaine voi virrata näiden alueiden läpi, mikä aiheuttaa kuumia pintoja sivuseinillä. Tämä on normaalia eikä vaadi huoltoa. Ole varovainen, kun kosketat näitä alueita.

## **4.3. Muovisten tappien asennus**

Käytä tuotteen mukana toimitetussa pakkauksessa olevia muovitappeja, jotta tuotteen ja seinän väliin jää riittävästi tilaa ilmankierrolle.

- 1.** Kiinnitä tapit irrottamalla ruuvit tuotteesta ja käyttämällä tappien mukana toimitettuja ruuveja.
- 2.** Kiinnitä 2 muovitappia tuuletuskanteen kuvan osoittamalla tavalla.

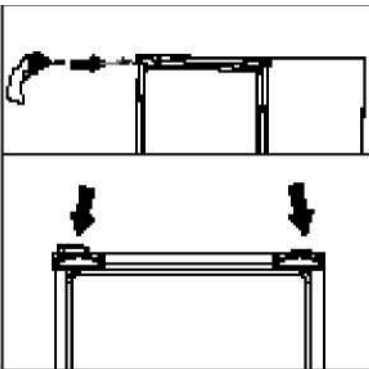

## 5 Valmistautuminen

**4** Lue ensin "Turvaohjeet" -osio.

- Erilliselle laitteelle; "Tätä jääkaappia ei ole tarkoitettu käytettäväksi kiinteänä laitteena."
- Jääkaappi tulee asentaa vähintään 30 cm:n etäisyydelle lämmönlähteistä, kuten liesistä, uuneista ja keskuslämmityksestä, ja vähintään 5 cm:n etäisyydelle sähköuuneista, eikä sitä saa asettaa suoraan auringonpaisteeseen.
- Huoneen lämpötilan, johon jääkaappi asennetaan, tulee olla vähintään +5°C. Jääkaapin käyttöä kylmemmissä olosuhteissa ei suositella sen tehokkuuden kannalta.
- Varmista, että jääkaapin sisäpuoli on puhdistettu perusteellisesti.
- Jos kaksi jääkaappia asennetaan vierekkäin, niiden välillä on oltava vähintään 2 cm etäisyys.
- Kun jääkaappi toimii ensimmäistä kertaa, noudata seuraavia ohjeita kuuden ensimmäisen tunnin aikana:
- Ovea ei saa avata usein.
- Sen on toimittava ilman ruokaa.
- Älä irrota jääkaappia verkkovirrasta. Jos tapahtuu sähkökatkos, katso "Suositeltuja ratkaisuja ongelmiin"-osion varoitukset.
- Alkuperäinen pakkaus ja suojamateriaalit tulee säilyttää tulevaa kuljetusta tai siirtoa varten.
- Jäähdytysosaston mukana toimitettujen korien/laatikoiden on oltava aina käytössä energiankulutuksen vähentämiseksi ja parempien säilytysolosuhteiden vuoksi.
- Elintarvikkeiden koskettaminen pakastelokeron lämpötila-anturin kanssa voi lisätä laitteen energiankulutusta. Siten kaikkea kosketusta anturiin/antureisiin tulee välttää.

- Joissakin malleissa kojetaulu sammuu automaattisesti 1 minuutin kuluttua oven sulkemisesta. Se aktivoituu uudelleen, kun ovi avataan tai mitä tahansa näppäintä painetaan.
- Tuotteen oven avaamisesta/sulkeutumisesta käytön aikana aiheutuvan lämpötilan muutoksen vuoksi kondensoituminen ovi-/korihyllyille ja lasisäiliöille on normaalia.
- Koska kuuma ja kostea ilma ei pääse suoraan tuotteeseen, kun ovet eivät ole auki, tuotteesi optimoituu olosuhteissa, jotka riittävät suojaamaan ruokaasi. Toiminnot ja komponentit, kuten kompressori, tuuletin, lämmitys, sulatus, valaistus, näyttö ja niin edelleen, toimivat näissä olosuhteissa vähimmäisvirrankulutustarpeen mukaan.
- Jos vaihtoehtoja on useita, lasihyllyt tulee sijoittaa niin, että takaseinän ilmanpoistoaukot eivät tukkeudu mieluiten; tuuletusaukot jäävät lasihyllyn alle. Tämä yhdistelmä voi parantaa ilmanjakoa ja energiatehokkuutta.

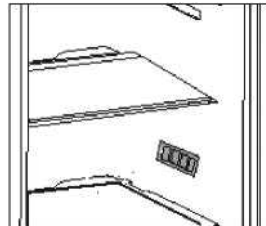

## 6 Jääkaapin käyttö

### Tuotteen ohjauspaneeli

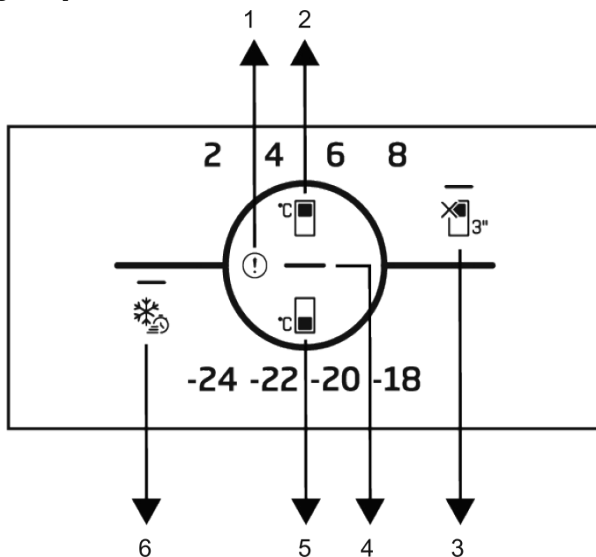

1. Virheilmoituksen ilmaisin
2. Jääkaapin lämpötilan säätöpainike
3. \* Lomatila
4. Energiensäästötoiminto (näyttö pois päältä)
5. Pakastinosaston lämpötilan säätöpainike
6. Pikapakastuspainike

 Lue ensin "Turvaohjeet"-osio.

Merkkipaneelin ääni- ja visuaaliset toiminnot auttavat sinua jääkaapin käytössä.

**\*Valinnainen:** Näytetyt toiminnot ovat valinnaisia, laitteesi ilmaisinsäätöpaneelissa olevien toimintojen muoto ja sijainti voivat poiketa toisistaan.

#### 1. Virheilmoituksen ilmaisin

Tämä ilmaisin on aktiivinen, kun jääkaappi ei pysty jäädyttämään riittävästi tai jos anturivirhe.

Huutomerkki saattaa tulla näyttöön, kun asetat pakastinosastoon lämpimiä ruokia tai pidät ovea auki pitkän aikaa. Tämä ei ole toimintahäiriö, tämä varoitus tulee poistaa, kun ruoka on jäähtynyt tai mitä

tahansa näppäintä painetaan.

#### 2. Jääkaapin lämpötilan säätöpainike

Mahdollistaa jäähdytysosaston lämpötilan asettamisen. Painamalla näppäintä jäähdytysosaston lämpötila voidaan asettaa 8 °C, 6 °C, 4 °C ja 2 °C.

#### 3. Lomatila

Aktivoi lomatoiminto painamalla näppäintä 3 sekunnin ajan. Lomatila aktivoituu ja lomasymbolin LED palaa. Jäähdytysosasto ei suorita aktiivista jäähdystoimintoa. Sinun ei tarvitse säilyttää ruokaa kylmäosastossa, jos otat tämän toiminnon käyttöön. Muut osastot viilentävät edelleen

# Jääkaapin käyttö

aiemmin asetettujen lämpötilojen mukaan. Peruuta tämä toiminto painamalla näppäintä uudelleen 3 sekunnin ajan.

## 4. Energiansäästötoiminto (näyttö pois päältä)

Kun ovia ei avata tai suljeta pitkään aikaan, energiansäästötila aktivoituu automaattisesti ja energiansäästökuvake syttyy. Kun energiansäästötoiminto on käytössä, kaikki kuvakkeet paitsi energiansäästökuvakkeen katoavat näytöstä. Kun energiansäästötoiminto on aktiivinen, minkä tahansa näppäimen painaminen tai oven avaaminen poistaa energiansäästötoiminnon käytöstä ja näytettävät signaalit palaavat normaaleiksi. Energiansäästötoiminto on tehtaalla aktivoitu toiminto, jota ei voi peruuttaa.

## 5. Pakastinosaston lämpötilan

### säätöpainike

Pakastinosaston lämpötila on asetettu. Painamalla näppäintä pakastinosaston lämpötila voidaan asettaa arvoihin -18 °C, -20 °C, -22 °C ja -24 °C.

## 6. Pikapakastuspainike

Kun pikapakastuspainiketta painetaan, pikapakastuspainikkeen LED syttyy ja pikapakastustoiminto aktivoituu. Pakastinosaston lämpötila on -27 °C. Peruuta toiminto painamalla näppäintä uudelleen. Pikapakastustoiminto peruuntuu automaattisesti tietyn ajan kuluttua. Jos haluat pakastaa suuren määrän tuoreita elintarvikkeita, paina pikapakastuspainiketta ennen elintarvikkeiden asettamista pakastinosastoon.

## 6.1. Ohjauspaneeli

Jos haluat vaihtaa jääkaapin valaistukseen käytetyn lampun/LEDin, ota yhteys valtuutettuun huoltoon. Tässä laitteessa käytetyt lamput eivät sovellu kodin valaistukseen. Tämän lampun tarkoitus on auttaa käyttäjää asettamaan turvallisesti ja mukavasti. Tässä laitteessa käytettyjen lamppujen on kestävä äärimmäisiä fyysisiä olosuhteita, kuten alle -20 °C lämpötiloja.

**(vain jääkaappi ja pystypakastin)**

## 6.2. Oven suunnan muutos

Jääkaapin oven avautumissuuntaa voidaan muuttaa käyttöpaikan mukaan. Jos tämä on tarpeen, soita lähimpään valtuutettuun huoltoon.

## 6.3. Avoimen oven varoitus

Varoitusääni kuuluu, kun tuotteesi jääkaapin tai pakastinosaston ovi jätetään auki tietyksi ajaksi. Tämä äänimerkki lakkaa, kun mitä tahansa merkkivalon painiketta painetaan tai kun ovi suljetaan.

## 6.4. HarvestFresh

**\* Ei välttämättä ole saatavilla kaikkiin malleihin**

### HarvestFresh,

Vihannesosastoihin varastoidut ja HarvestFresh-tekniikalla valaistut hedelmät ja vihannekset säilyttävät vitamiininsa pidempään sinisten, vihreiden, punaisten valojen ja päiväkiertoa simuloivien valopimeyden jaksojen ansiosta.

Jos avaat jääkaapin oven HarvestFresh-tekniikan pimeän aikana, jääkaappi tunnistaa tämän automaattisesti ja antaa sinivihreän tai punaisen valon valaista paremmin lokeroa mukavuuden vuoksi.

# Jääkaapin käyttö

## 6.5. Tuoreen ruoan pakastaminen

- Aktivoi pikapakastustoiminto 8 tuntia ennen tuoreiden elintarvikkeiden pakastamista.
- Ruoan laadun säilyttämiseksi pakastinosastoon asetetut elintarvikkeet tulee pakastaa mahdollisimman nopeasti, käytä tähän pikapakastusta.
- Pakkaa elintarvikkeet ilmatiiviisiin pakkauksiin ja sulje tiiviisti.
- Varmista, että ruoka on kääritty ennen kuin laitat sen pakastimeen. Käytä perinteisen käärepaperin sijaan pakastepusseja, foliota ja kosteudenkestävää paperia, muovipusseja tai vastaavia pakkausmateriaaleja.

- Tuoreen ruoan pakastaminen pidentää sen säilyvyyttä pakastinosastossa.



Jää automaattipakastinosastossa.

- Merkitse jokainen elintarvikepakkaus kirjoittamalla pakkaukseen päivämäärä ennen pakastamista. Näin voit määrittää kunkin pakkauksen tuoreuden aina, kun pakastin avataan. Pidä aiemmat ruoat edessä varmistaaksesi, että ne käytetään ensin.
- Pakasteet tulee käyttää välittömästi sulatuksen jälkeen, eikä niitä saa pakastaa uudelleen.
- Älä vapauta suuria määriä ruokaa kerralla.

Pakastinosaston lämpötilan asettaminen	Jääkaapin lämpötilan asettaminen	Selitykset
-18°C	4°C	Tämä on normaali suositeltu asetus.
-20, -22 tai -24°C	4°C	Suosittelomme näitä asetuksia yli 30 °C:n ympäristön lämpötiloihin.
Pikapakastus	4°C	Käytä, kun haluat pakastaa ruokasi lyhyessä ajassa. Kun prosessi päättyy, tuote palaa paikalleen.
-18°C tai kylmempää	2°C	Käytä näitä asetuksia, jos epäilet, että jäähdytysosasto ei ole tarpeeksi viileä ympäristön lämpötilan tai toistuvan oven avaamisen vuoksi.

# Jääkaapin käyttö

## 6.6. Elintarvikkeiden sijoittaminen

Osaston lämpötilan on oltava vähintään -18 °C.

1. Laita ruoka pakastimeen mahdollisimman pian välttääksesi sulamisen.
2. Tarkista ennen pakastamista pakkauksessa oleva "Viimeinen käyttöpäivä" varmistaaksesi, ettei se ole vanhentunut.
3. Varmista, että elintarvikepakkaus ei ole vaurioitunut.

## 6.7. Pakastimen tiedot

IEC 62552 -standardin mukaan pakastimen on kyettävä pakastamaan 4,5 kg ruokaa -18°C:ssa tai sitä alhaisemmissa lämpötiloissa 24 tunnissa jokaista 100 litraa pakastelokeron tilavuutta kohden. Elintarvikkeita voidaan säilyttää vain pitkiä aikoja alle -18°C:n lämpötiloissa. Voit säilyttää ruoan tuoreena kuukausia (pakastimessa 18°C tai sitä alhaisemmassa lämpötilassa).

Pakastettava ruoka ei saa joutua kosketuksiin sisällä olevan jo pakastetun ruoan kanssa osittaisen sulamisen välttämiseksi.

Keitä vihannekset ja suodata vesi pidentääksesi pakasteen säilytysaikaa. Aseta ruoka ilmatiiviisiin astioihin suodattamisen jälkeen ja laita ne pakastimeen. Banaaneja, tomaatteja, salaattia, selleriä, keitettyjä munia, perunoita ja muita vastaavia ruokia ei saa pakastaa. Jos tämä ruoka mätänee, vain ravintoarvot ja ruoan ominaisuudet vaikuttavat negatiivisesti.

## 6.8. Suosituksia tuoreruokalaatikkoon.

Pakastimen hyllyt	Erilaisia pakasteita, kuten lihaa, kalaa, jäätelöä, vihanneksia jne.
Jääkaapin hyllyt	Ruoka pannuissa, kattiloissa, kannellisilla lautasilla, suljetuissa astioissa.
Hyllyt, ovet, jääkaappi	Pienet ja pakatut ruoat tai juomat.
Laatikko vihanneksille	Hedelmiä ja kasviksia.
Lokero tuoretta ruokaa varten	Herkku (aamiainen, lyhyessä ajassa kuluttavat lihatuotteet).

# Jääkaapin käyttö

## 6.9. Taitettava viiniteline

**\* Ei välttämättä ole saatavilla kaikkiin malleihin**

Tarvittaessa se tarjoaa käyttäjälle mahdollisuuden säilyttää viinipulloja. Käytä osiota pitämällä kiinni muovikappaleesta ja vetämällä sitä hitaasti seuraavaan suuntaan. Taitettavaa viinitelinettä voidaan nyt käyttää.

**i** On suositeltavaa säilyttää enintään 2 pulloa viiniä taitetulla viinitelineellä.

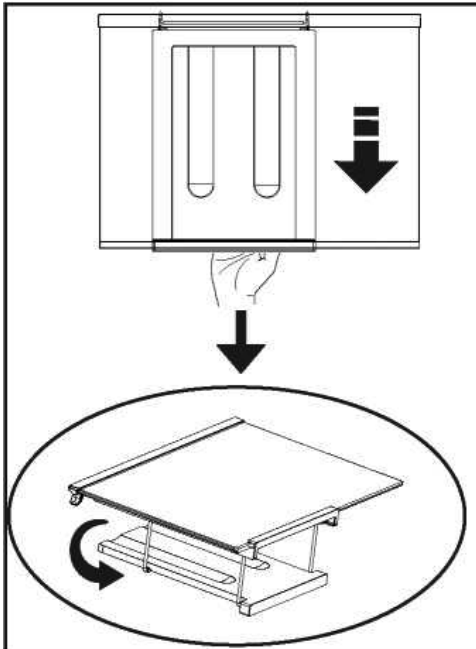





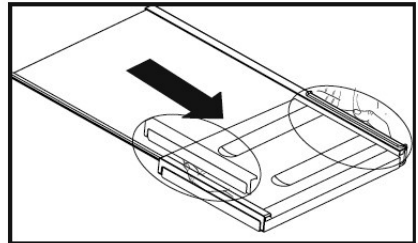
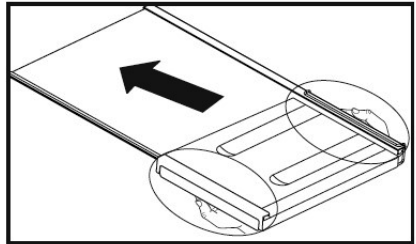









Kokoaksesi taitettavan viinitelineen, poista lasiteline ensin jääkaapista.

Pidä sitten kiinni muovikappaleesta ja liu'uta sitä mihin tahansa sivusuuntaan muovikappaleen etu- ja takaosaa käyttämällä. Nyt tuotetta voidaan käyttää tarvittaessa taitettavan viinitelineen kanssa.



## 7 Huolto ja puhdistus

-  Lue ensin "Turvaohjeet" -osio!
-  Älä koskaan käytä puhdistukseen kaasua, bensiiniä tai vastaavia aineita.
-  Suosittelemme laitteen irrottamista verkkovirrasta ennen puhdistamista.
-  Älä koskaan käytä puhdistukseen teräviä hankaavia työkaluja, saippuaa, kotitalouksien pesuaineita, pesuaineita ja vahaa.
-  Laitteissa, jotka eivät ole jäättömiä, jääkaapin takaseinään muodostuu vesipisarointia, jotka voivat jäätyä muodostaen sormen paksuisen jääkerroksen. Älä poista, älä puhdista, älä koskaan käytä öljyä tai muita keinoja.
-  Puhdista laitteen ulkopinnat vain hieman kostealla mikrokuituliinalla. Sienet ja muut puhdistusaineet voivat naarmuttaa pintaa.
-  Käytä haaleaa vettä sisäpuolen puhdistamiseen ja pyyhi sitten kuivalla liinalla.
-  Pyyhi sisäpuoli yhden teelusikallisen liuokseen kostutetulla liinalla natriumbikarbonaattia liuotettuna 1 litraan vettä ja pyyhi sitten liinalla kuiva.
-  Varmista, ettei lampun koteloon ja muihin sähköisiin osiin pääse vettä.
-  Jos jääkaappia ei käytetä pitkään aikaan, irrota se pistorasiasta ja poista kaikki elintarvikkeet jättäen ovi raolleen.
-  **Tarkasta säännöllisesti oven tiivisteet ja varmista, etteivät ne ole likaantuneet elintarvikkeista.**
-  Irrottaaksesi ovenkannattimet, poista kaikki sisältö ja työnnä sitten oven kiinnikettä ylös alustasta.
-  Älä koskaan käytä klooria sisältäviä puhdistusaineita tai vettä kromattujen ulkopintojen ja tuotteen osien puhdistamiseen. Kloori aiheuttaa korroosiota tällaisille metallipinnoille.
-  Älä käytä teräviä, hankaavia työkaluja, saippuaa, kodin puhdistusaineita, pesuaineita, kerosiinia, polttoöljyä, lakkaa jne. sormenjälkien poistumisen ja muodonmuutoksen estämiseksi muoviosassa. Käytä puhdistukseen haaleaa vettä ja pehmeää liinaa ja pyyhi sitten.

### Muovipintojen suojaus

-  Älä laita jääkaappiin öljyä tai öljyssä kypsennettyä ruokaa kansittomissa astioissa, koska ne vaurioittavat jääkaapin muovipintoja. Jos öljyä pääsee muovipinnoille, puhdista ja huuhtelee ne välittömästi lämpimällä vedellä.



## 8 Suositeltuja ratkaisuja ongelmiin

Tarkista tämä luettelo ennen kuin otat yhteyttä asiakaspalveluun. Tämä voi säästää aikaa ja rahaa. Luettelossa on yleisempiä ongelmia, jotka eivät johdu valmistus- tai materiaalivirheistä. Kaikki tässä kuvatut toiminnot eivät ole käytettävissä kaikissa malleissa.

### Jos jääkaappi ei toimi.

- Virtapistoketta ei ole asetettu oikein. >>> Työnnä pistoke pistorasiaan niin pitkälle kuin se menee.
- Vastaava talon sulake on palanut >>> Tarkista sulake.

### Kondensaatiota jäähdytysalueen sivuseinillä (Multizone, jäähdytyksen ohjaus ja FlexiZone).

- Ovea avattiin usein. >>> Vältä avaamista jääkaapin ovea usein.
- Alueen kosteus on liian korkea. >>> Älä sijoita jääkaappia paikkoihin, joissa on korkea kosteus.
- Runsaasti nestettä sisältävät elintarvikkeet säilytetään avoimissa astioissa. >>> Älä säilytä runsaasti nestettä sisältäviä ruokia avoimissa astioissa.
- Jääkaapin ovi on auki. >>> Sulje jääkaapin ovi.
- Termostaatti on asetettu erittäin alhaiselle lämpötilalle. >>> Säädä termostaatti vastaavasti.

### Jos kompressor ei toimi.

- Suojapiiri pysäyttää kompressorin sähkönsyötön lyhyissä katkoksisissa ja jos laitetta kytketään päälle ja pois liian usein ja nopeasti, koska kylmäaineen paineen on tasoitava jonkin aikaa. Jääkaappi alkaa toimia uudelleen noin kuuden minuutin kuluttua. Ota yhteyttä asiakaspalveluun, jos jääkaappi ei ala toimimaan tämän ajan jälkeen.
- Jääkaappi sulaa. >>> Tämä on täysin normaalia jääkaapissa, joka sulaa täysin automaattisesti. Laitte sulattaa ajoittain.
- Pistoketta ei ole kytketty. >>> Tarkista, että pistoke on kytketty oikein.
- Lämpötilaa ei ole asetettu oikein. >>> Valitse sopiva lämpötila.
- Virta on katkaistu. >>> Heti kun virransyöttö palautuu, jääkaappi alkaa taas toimia.

### Toimintaäänin lisääntyminen, kun jääkaappi on toiminnassa.

- Jäähdytyslaitteen suorituskyky voi muuttua ympäristön lämpötilan mukaan. Tämä on

täysin normaalia eikä se ole toimintahäiriö.

### Jääkaappi toimii erittäin intensiivisesti tai erittäin pitkän aikaa.

- Uusi laitteesi voi olla hieman leveämpi kuin edeltäjänsä. Suuret jääkaapit toimivat usein hieman kauemmin.
- Ympäristön lämpötila voi olla erittäin korkea. >>> Laitte toimii hieman pidempään korkeissa ympäristön lämpötiloissa.
- Jääkaappi on ehkä käynnistetty äskettäin tai täytetty ruoalla. >>> Jos jääkaappi on käynnistetty äskettäin tai se on täytetty ruoalla, kestää jonkin aikaa, ennen kuin se saavuttaa asetetun lämpötilan. Tämä on normaalia.
- Jääkaappiin laitettiin vähän aikaa aikaisemmin suuria määriä kuumaa ruokaa. >>> Älä laita lämpimiä tai edes kuumia ruokia jääkaappiin.
- Ovet avattiin usein tai ne eivät sulkeutuneet kunnolla pitkään aikaan. >>> Jääkaapin on toimittava pidempään, koska lämmin ilma on tunkeutunut sisään. Vältä ovien usein avaamista.
- Jääkaapin tai pakastimen ovea ei ole suljettu kunnolla. >>> Varmista, että ovet ovat sulkeutuneet kunnolla.
- Jääkaapin lämpötila on asetettu liian alhaiseksi. >>> Aseta jääkaapin lämpötila korkeammaksi. Odota sitten, kunnes haluttu lämpötila on saavutettu.
- Jääkaapin tai pakastimen oven tiivisteet ovat likaiset, kuluneet, vaurioitunut tai ei sovi kunnolla. >>> Puhdista tai vaihda tiiviste. Vaurioituneet tai vialliset tiivisteet tarkoittavat, että jääkaapin on työskenneltävä kovemmin lämpötilan ylläpitämiseksi.

### Jos pakastimen lämpötila on hyvin alhainen, kun taas jääkaapin lämpötila on normaali.

- Pakastimen lämpötila on asetettu erittäin alhaiselle tasolle. >>> Aseta pakastimen lämpötila, tarkista lämpötila hetken kuluttua.

### Jääkaappiosaston lämpötila on hyvin alhainen, kun taas pakastinosaston lämpötila on normaali.

- Jäähdytyslämpötila on asetettu liian alhaiseksi. >>> Aseta jääkaappiosaston lämpötila lämpimämmäksi, tarkista lämpötilaa hetken kuluttua.

### Jääkaappiosastossa säilytettävät elintarvikkeet jäävät.

- Jäähdytyslämpötila on asetettu liian alhaiseksi. >>> Valitse korkeampi lämpötila jääkaappiosastosta, tarkista lämpötila hetken kuluttua.

# Suositteluja ratkaisuja ongelmiin

## Jääkaapin tai pakastin lämpötila on erittäin korkea.

- Jäähdytyslämpötila on asetettu liian korkeaksi. >>> Jääkaappiosaston lämpötila vaikuttaa pakastinosaston lämpötilaan. Muuta jääkaapin tai pakastinosaston lämpötilaa ja odota, että osat saavuttavat sopivan lämpötilan.
- Ovet avattiin usein tai niitä ei suljettu kunnolla pitkään aikaan. >>> Vältä ovien usein avaamista.
- Ovi on auki. >>> Sulje ovi kokonaan.
- Jääkaappi on ehkä käynnistetty äskettäin tai täytetty ruoalla. >>> Tämä on normaalia. Jos jääkaappia on käytetty äskettäin tai se on täytetty ruoalla, kestää jonkin aikaa saavuttaa asetettu lämpötila.
- Jääkaappiin laitettiin vähän aikaa aikaisemmin suuria määriä kuumaa ruokaa. >>> Älä laita lämpimiä tai edes kuumia ruokia jääkaappiin.

## Tärinää tai melua käytön aikana.

- Lattia ei ole riittävän vaakasuora tai vakaa >>> Jos jääkaappi heiluu pienillä liikkeillä, tasapainota sitä jaloillasi. Varmista myös, että lattia on tasainen ja kestää helposti jääkaapin painon.
- Jääkaapin päälle asetetut esineet voivat aiheuttaa ääntä. >>> Ota tavarat jääkaapista.

## Kuuluu nesteiden virtauksen tai ruiskutuksen kaltaisia ääniä.

- Teknisistä syistä nesteet ja kaasut liikkuvat laitteen sisällä. Tämä on täysin normaalia eikä ole toimintahäiriö.

## Jääkaapista kuuluu vihellys.

- Tuulettimia käytetään tasaiseen jäähdytykseen. Tämä on täysin normaalia eikä ole toimintahäiriö.

## Kondensaatiota jääkaapin sisällä.

- Kuumilla ja kosteilla sääolosuhteilla jään muodostumista ja tiivistymistä esiintyy useammin. Tämä on täysin normaalia eikä ole toimintahäiriö.
- Ovia avattiin usein tai niitä ei suljettu kunnolla pitkään aikaan. >>> Vältä ovien usein avaamista. Sulje avoimet ovet.
- Ovi on auki. >>> Sulje ovi kokonaan.

## Kosteutta jääkaapin ulkopuolella tai ovissa.

- Kosteus saattaa olla korkea; tämä on täysin normaalia säästä riippuen. Kondensoituminen häviää heti, kun kosteus laskee.

## Paha haju jääkaapissa.

- Jääkaappia ei puhdistettu säännöllisesti. >>> Puhdista jääkaapin sisäpuoli säännöllisesti lämpimään tai hiilihapotettuun veteen kostutetulla sienellä.

- Tietyt säiliöt tai pakkausmateriaalit aiheuttavat hajua. >>> Käytä toista säiliötä tai pakkausmateriaalia.
- Ruoka laitettiin jääkaappiin avoimissa astioissa. >>> Säilytä elintarvikkeet suljetuissa astioissa. Suljettamattomia säiliöistä karkaavat mikro-organismit voivat aiheuttaa epämiellyttäviä hajuja.
- Ota vanhentuneet ja pilaantuneet elintarvikkeet jääkaapista.

## Ovi ei sulkeudu.

- Ruokapakkaukset estävät ovea sulkeutumasta kokonaan. >>> Poista ovea tukkiva pakkaus.
- Jääkaappi ei ole täysin vaakasuorassa lattialla. >>> Tasoita jääkaappi jalkojen avulla.
- Lattia ei ole riittävän vaakasuora tai vakaa. >>> Varmista, että lattia on tasainen ja kestää helposti jääkaapin painon.

## Vihanneslokero on tukossa.

- Ruoka voi koskettaa laatikon yläosaa. >>> Järjestä laatikossa olevat ruuat uudelleen.

## Tuotteen pinnat ovat korkeita lämpötiloja.

- Kahden oven väliset alueet, grillin sivuilla ja takana voivat kuumentua käytön aikana. Tämä on täysin normaalia eikä ole toimintahäiriö.

## **VASTUUVAPAUSLAUSEKE / VAROITUS**

Loppukäyttäjä voi kohtuudella käsitellä jotkin (yksinkertaiset) virheet aiheuttamatta turvallisuusongelmia tai vaarallista käyttöä, edellyttäen, että ne suoritetaan seuraavien ohjeiden rajoissa ja noudattaen (katso kohta "Itsekorjaus").

Ellei alla olevassa "Itsekorjaus"-osiossa ole toisin annettu lupaa, korjaukset tekevät rekisteröidyt ammattikorjaamot, turvallisuusongelmien välttämiseksi. Rekisteröity ammattikorjaaja on ammattiteknikko jolle valmistaja on antanut pääsyyntä tämän tuotteen ohjeisiin ja varaosaluetteloon, direktiiviä 2009/125/EY vastaavissa säädöksissä kuvattujen menetelmien mukaisesti.

**Kuitenkin vain palveluntarjoaja (eli valtuutettu ammattikorjausteknikko), johon voit ottaa yhteyttä käyttöohjeessa/ takuukortissa ilmoitettuun puhelinnumeroon tai valtuutetun jälleenmyyjän kautta, voi tarjota takuehtojen mukaisen palvelun. Huomaa siksi, että ammattikorjaajien (ei Bekon valtuuttamien) suorittamat korjaukset mitätöivät takuun.**

### **Itsekorjaus**

Loppukäyttäjä voi itse korjata seuraavat varaosat: tiivisteet, suodattimet, oven saranat, korit, potkurit, muovitarvikkeet jne. (päivitetty luettelo on saatavilla myös osoitteessa support.beko.com 1.3.2021 alkaen).

Tuotteen turvallisuuden varmistamiseksi ja vakavan loukkaantumisen riskin vähentämiseksi mainittu itsekorjausprosessi on suoritettava osoitteesta support.beko.com saatavan itsekorjauksen käyttöohjeen ohjeiden mukaisesti. Oman turvallisuutesi vuoksi irrota pistoke pistorasiasta ennen itsekorjauksen suorittamista.

Loppukäyttäjän korjaukset ja testaukset osille, jotka eivät sisälly tähän luetteloon ja/tai ohjeisiin.

Itsekorjausohjeiden tai osoitteessa support.beko.com saatavilla olevien ohjeiden noudattamatta jättäminen voi johtaa turvallisuusongelmiin ja mitätöidä tuotteen takuun.

Siksi on erittäin suositeltavaa, että loppukäyttäjät eivät yritä korjauksia, jotka eivät kuulu määritetyn varaosaluettelon ulkopuolelle. Tällaisissa tapauksissa ota yhteyttä valtuutettuun ammattikorjaamoon tai rekisteröityyn ammattikorjausteknikkoon. Muuten loppukäyttäjien tällaiset yritykset voivat aiheuttaa turvallisuusongelmia ja vahingoittaa tuotetta, mikä voi johtaa tulipaloon, tulviin, sähköiskuihin ja vakavaan henkilövahinkoon. Esimerkiksi, mutta ei rajoittuen, seuraavat korjaukset tulee suunnata valtuutetuille ammattikorjaajille tai rekisteröidyille ammattikorjausteknikoille: kompressorit, jäähdytyspiirit, emolevyt, invertterikortit, näyttöpaneelit jne.

Valmistaja/myyjä ei ole vastuussa missään tapauksessa, jos loppukäyttäjät eivät noudata yllä olevia määräyksiä.

Varaosien saatavuus ostamaasi jääkaappiin on 10 vuotta.

Tänä aikana saatavilla on alkuperäisiä varaosia, jotka pitävät jääkaapin kunnolla toiminnassa.

Ostamasi jääkaapin vähimmäistakuuaika on 24 kuukautta.

Tämä tuote on varustettu "G"-energialuokan valonlähteellä.

Vain ammattitaitoiset huoltoteknikot saavat vaihtaa tämän tuotteen valonlähteen.

Les denne håndboken først!

Kjære kunde,

Vi håper at du vil være fornøyd med dette produktet. Produktet har blitt produsert i moderne anlegg og har blitt kontrollert i henhold til de strengeste kvalitetskontroll prosedyrer. Vi anbefaler at du leser hele håndboken før du bruker produktet; hold håndboken tilgjengelig for å kunne konsultere den i fremtiden.

Denne håndboken :

- Vil hjelpe deg å bruke apparatet på en effektiv og sikker måte.
- Les denne håndboken før du installerer og bruker produktet.
- Følg instruksjonene, særlig de som gjelder sikkerhet.
- Oppbevar håndboken på et lett tilgjengelig sted for å kunne konsultere den i fremtiden.
- Les de andre dokumentene som følger med produktet.

Vær oppmerksom på at denne håndboken også kan adressere andre maler.

Denne håndboken inneholder følgende symboler :



Fare for død eller materiell skade.





**MERK:** En fare som kan forårsake materielle skader på produktet eller dets omgivelser.



Viktig informasjon eller nyttige råd om bruk.



Les brukerhåndboken.

 <b>INFORMASJON</b>	
 <b>SUPPLIER'S NAME</b> <b>MODEL IDENTIFIER</b> → (*)  	Modellinformasjonen som er lagret i produktbasen kan nås ved å gå inn på følgende nettsted og søke etter din modellidentifikator (*) som finnes på energimerket.  <a href="https://eprel.ec.europa.eu/">https://eprel.ec.europa.eu/</a>

**Kære kunde,**

**Læs betjeningsvejledningen før installation eller brug af dette produkt.**

Tak, fordi du har valgt vores produkt. Vi vil gerne have, at du opnår den optimale effektivitet med dette høj kvalitetsprodukt, der er fremstillet med avanceret teknologi. For at gøre dette skal du læse denne vejledning og enhver anden dokumentation, der følger med, omhyggeligt, før du bruger produktet, og opbevar den som reference. Følg alle advarsler og oplysninger i brugermanualen. På denne måde beskytter du dig selv og dit produkt mod de farer, der kan opstå.

Opbevar brugermanualen. Inkluder denne guide med enheden, hvis du overleverer den til en anden.

De anvendte symboler i denne vejledning er:



Fare, der kan resultere i død eller personskade.

**BEMÆRK** Fare, der kan forårsage materiel skade på produktet eller det omkringliggende område



Vigtige oplysninger og nyttige tips drift.



Læs brugermanualen.

## INFORMATION

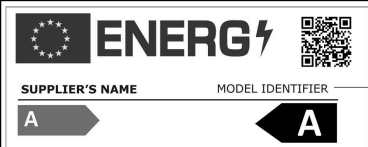

Modeloplysninger, som er gemt i produktbasen, kan nås ved at gå ind på følgende websted og søge efter din modelidentifikator (\*), der findes på energimærket.

<https://eprel.ec.europa.eu/>

## **1 Sikkerhedsinstruktioner** **3**

**⚠** 1.1. Tilsigtet anvendelse .....3

**⚠** 1.2. Sikkerhed for børn, sårbare personer og husdyr.....3

**⚠** 1.3. El-sikkerhed .....4

**⚠** 1.4. Transportsikkerhed .....4

**⚠** 1.5. Installationssikkerhed .....4

**⚠** 1.6. Driftssikkerhed .....5

**⚠** 1.7. Vedligeholdelses- og rengøringsikkerhed .....7

**⚠** 1.8. HomeWhiz.....7

**⚠** 1.9. Belysning.....7

## **2 Miljømæssige instruktioner** **8**

## **3 Dit køleskab** **9**

## **4 Installation** **10**

4.1. Passende opsætningssted .....10

4.2. Tilpasning af fødderne..... 10

4.3. Elektrisk tilslutning..... 11

4.4. Påsætning af plastikkiler ..... 11

## **5 Forberedelse** **12**

## **6 Betjening af produktet** **13**

6.1. Udskiftning af belysningslampen.. 14

6.2. Vende lågens åbningsretning..... 14

6.3. Advarsel om åben dør ..... 14

6.4. HarvestFresh..... 15

6.5. Frysning af ferskvarer..... 15

6.6. Anbefalinger til opbevaring af frosne madvarer ..... 16

6.7. Oplysninger om dybfryser ..... 16

6.8. Placering af maden ..... 16

6.9. Foldbar vinhylde..... 17

## **7 Vedligeholdelse og rengøring** **18**

## **8 Fejlfinding** **19**

# 1 Sikkerhedsinstruktioner

- Dette afsnit indeholder de nødvendige sikkerhedsanvisninger til at undgå risikoen for personskade og materiel skade.
- Vores firma skal ikke holdes ansvarlig for skader, der kan opstå, hvis disse instruktioner ikke overholdes.

**⚠** Installations- og reparationsprocedurer skal altid udføres af autoriseret service.

**⚠** Brug kun originale dele og tilbehør.

**⚠** Originale reservedele kan anskaffes i 10 år, efter produktet er købt.

**⚠** Du må ikke reparere eller udskifte enhver del af apparatet, medmindre det specifikt er angivet i brugermanualen.

**⚠** Foretag ikke tekniske ændringer på produktet.

## **⚠ 1.1. Tilsigtet anvendelse**

- Dette produkt er ikke egnet til kommercielle formål, og det må ikke anvendes til andre formål end dets tilsigtede anvendelse.

Dette produkt er designet til brug i huse og indendørs. For eksempel:

- I personalekøkkener i butikker, kontorer og andre arbejdsmiljøer,
- Landbrugsejendomme,
- Områder, der bruges af kunder på hoteller, moteller og andre typer indkvartering,
- Bed & breakfast-hoteller, pensionater,
- Catering og lignende ikke-detailbutikker.

Dette produkt bør ikke bruges udendørs med eller uden et telt over det, såsom både, altaner eller terrasser. At udsætte produktet for regn, sne, sollys og vind kan medføre risiko for brand.

## **⚠ 1.2. Sikkerhed for børn, sårbare personer og husdyr**

- Dette produkt kan bruges af børn over 8 år og af personer med begrænsede fysiske, sensoriske eller mentale evner eller mangler erfaring og viden, forudsat at de overvåges eller trænes i sikker anvendelse af produktet og de risici, det medfører.
- Børn i alderen 3 til 8 år har tilladelse til at ilægge og udtage køleprodukter.
- El-produkter er farlige for børn og husdyr. Børn og kæledyr må ikke lege med, klatre eller komme ind i produktet.
- Rengøring og brugervedligeholdelse må ikke foretages af børn uden opsyn.
- Hold emballagematerialer utilgængelige for børn. Der er risiko for personskade og kvælning.
- Inden bortskaffelse af det gamle eller forældede produkt:
  1. Tag netledningen ud af stikkontakten.
  2. Klip netledningen over, og tag den ud af apparatet sammen med stikket.
  3. Fjern ikke hylderne eller skufferne, så det er sværere for børn at komme ind i produktet.
  4. Fjern dørene.
  5. Opbevar produktet på en sådan måde, at det ikke vælter.
  6. Lad ikke børn lege med det gamle produkt.
- Kast aldrig produktet i ild til bortskaffelse. Der er risiko for eksplosion.
- Hvis der er en lås på døren til produktet, skal nøglen opbevares utilgængeligt for børn.

# Sikkerhedsinstruktioner

## 1.3. El-sikkerhed

- Produktet skal være afbrudt under installation, vedligeholdelse, rengøring, reparation og flytning.
- Hvis ledningen er beskadiget, skal den udskiftes af autoriseret service for at undgå enhver risiko.
- Bøj ikke strømkablet under eller bag produktet. Læg ikke tunge genstande på strømkablet. Strømkablet må ikke bøjes for meget, klemmes eller komme i kontakt med nogen varmekilde.
- Brug ikke en forlængerledning, stikdåse eller adapter til at betjene dit produkt.
- Bærbare stikdåser eller bærbare strømforsyninger kan overophedes og forårsage brand. Sæt derfor ikke flere stikdåser bag ved eller i nærheden af produktet.
- Stikket skal være let tilgængeligt. Hvis dette ikke er muligt, skal den elektriske installation, som produktet er tilsluttet, indeholde en enhed (såsom en sikring, afbryder, afbryder osv.), der er i overensstemmelse med de elektriske forskrifter og frakobler alle poler fra gitteret.
- Rør ikke ved stikket med våde hænder!
- Fjern stikket fra kontakten ved at tage fat i stikket og ikke i kablet.

## 1.4. Transportsikkerhed

- Produktet er tungt, flyt det ikke alene.
- Hold ikke på døren, når du flytter produktet.
- Vær opmærksom på ikke at beskadige kølesystemet eller rørledningen under transport. Hvis rørledningen er beskadiget, må du ikke betjene produktet og du skal kontakte det autoriserede værksted.

## 1.5. Installationssikkerhed

- Ring til det autoriserede serviceværksted for installation af produktet. For at gøre produktet klar til installation skal du kontrollere oplysningerne i brugermanualen for at sikre dig, at el- og vandinstallationer er egnede. Hvis det ikke er tilfældet, skal du ringe til en kvalificeret elektriker og blikkenslager for at få de nødvendige ordninger. Ellers er der risiko for elektrisk stød, brand, problemer med produktet eller personskade!
- Før installationen skal du kontrollere, om produktet har nogen defekter. Hvis produktet er beskadiget, skal du ikke have det installeret.
- Placer produktet på en jævn og hård overflade, og skab ligevægt med de justerbare ben. Ellers kan køleskabet vælte og forårsage kvæstelser.
- Installationsstedet skal være tørt og godt ventileret. Opbevar ikke tæpper, løbere eller lignende gulvbelægninger under produktet. Utilstrækkelig ventilation giver risiko for brand!
- Bloker ikke ventilationsåbningerne. Ellers øges strømforbruget, og dit produkt kan blive beskadiget.



# Sikkerhedsinstruktioner

- Tilslut ikke produktet til forsyningsystemer, f.eks. solenergiforsyninger. Ellers kan dit produkt blive beskadiget på grund af pludselige spændingsændringer!
- Jo mere kølemiddel et køleskab indeholder, jo større skal installationsrummet være. Hvis installationsstedet er for lille, samles brandbart kølemiddel og luftblanding i tilfælde af lækage af kølemedium i kølesystemet. Den krævede plads til hvert 8 g kølemiddel er mindst 1 m<sup>3</sup>. Mængden af kølemiddel, der er tilgængeligt i dit produkt, er angivet på typeskiltet.
- Produktet må ikke installeres på steder, der udsættes for direkte sollys, og det skal holdes væk fra varmekilder som kogeplader, radiatorer osv.

Hvis det er uundgåeligt at installere produktet tæt på en varmekilde, skal der bruges en passende isoleringsplade imellem, og følgende minimale afstande skal holdes til varmekilden:

- Minimum 30 cm væk fra varmekilder såsom kogeplader, ovne, varmeapparater eller komfurer
- Og mindst 5 cm væk fra elektriske ovne.
- Dit produkts beskyttelsesklasse er type I. Slut produktet i et jordet stikkontakt, der er i overensstemmelse med spændings-, strøm- og frekvensværdierne, der er angivet på produktets etiket. Stikket skal være understyret med en afbryder på 10 - 16 A. Vores firma er ikke ansvarlig for skader, der opstår, når produktet bruges uden jordforbindelse og elektrisk forbindelse i overensstemmelse med de lokale og nationale regler.
- Produktet må ikke være tilsluttet under installationen. Ellers er der risiko for elektrisk stød og personskade!
- Sæt ikke produktet i stikkontakter, der

er løse, forskudte, ødelagte, beskidte, fedtede eller med risiko for at komme i kontakt med vand.

- Placer netledningen og slangerne (hvis de er tilgængelige) på produktet, så der ikke findes risiko for at man kan snuble over dem.
- Udsættelse af spændingsdele eller strømkablet for luftfugtighed kan forårsage kortslutning. Installer derfor ikke produktet på steder som garager eller vaskerum, hvor fugtigheden er høj, eller vand kan sprøjte. Hvis køleskabet bliver vådt med vand, skal du tage stikket ud af det og ringe til det autoriserede serviceværksted.
- Tilslut ikke dit køleskab til strømbesparende enheder. Disse systemer er skadelige for produktet.

## 1.6. Driftssikkerhed

- Anvend ikke kemiske opløsningsmidler på produktet. Der er risiko for eksplosion.
- I tilfælde af en fejl på produktet, skal du tage stikket ud af stikkontakten og ikke bruge det, før det er repareret af det autoriserede værksted. Der er risiko for elektrisk stød!
- Anbring ikke flammekilder (tændte stearinlys, cigaretter osv.) på eller i nærheden af produktet.
- Kravt ikke på produktet. Der er risiko for personskade og fald!
- Undgå at beskadige rørene i kølesystemet med skarpe og gennemborende værktøjer. Det kølemedium, der kan komme ud, når kølemedierørene, rørforlængelserne eller overfladebelægningen punkteres, forårsager hudirritationer og øjenskader.
- Anbring og brug ikke elektriske apparater i køleskabet/fryseren, medmindre det anbefales af fabrikanten.

# Sikkerhedsinstruktioner

- Pas på ikke at få hænder eller andre dele af din krop i klemme i de bevægelige dele inde i produktet. Vær opmærksom på ikke at klemme fingrene mellem døren og køleskabet. Vær forsigtig, når du åbner eller lukker døren, hvis der er børn omkring.
- Spis aldrig is, isterninger eller frosset mad lige efter at have taget dem ud af køleskabet. Der er risiko for forfrysninger.
- Når dine hænder er våde, må du ikke røre ved indvendige vægge eller metaldele i fryseren eller den mad, der er opbevaret i deri. Der er risiko for forfrysninger.
- Anbring ikke dåser eller flasker, der indeholder kulsyreholdige drikkevarer eller frysebare væsker i fryserummet. Dåser og flasker kan sprænge. Der er risiko for personskade og materiel skade!
- Anbring ikke eller brug antændelige sprayer, brandfarlige materialer, tøris, kemiske stoffer eller lignende varmfølsomme materialer i nærheden af køleskabet. Der er risiko for brand og eksplosion.
- Opbevar ikke eksplosive materialer, der indeholder antændelige materialer, f.eks. aerosoldåser, i dit produkt.
- Anbring ikke beholdere fyldt med væske på produktet. At sprøjte vand på en elektrisk del kan forårsage elektrisk stød eller risiko for brand.
- Dette produkt er ikke beregnet til opbevaring og afkøling af medicin, blodplasma, laboratoriepræparater eller lignende materialer og produkter, der er omfattet af direktivet om medicinske produkter.
- Brug af produktet imod det tilsigtede formål kan medføre, at de produkter, der er opbevaret inde i det, forringes eller ødelægges.
- Hvis dit køleskab er udstyret med blåt lys, skal du ikke se på dette lys med optiske enheder. Stir ikke direkte på UV-LED-lys i lang tid. Ultraviolette stråler kan forårsage belastning af øjnene.
- Overbelast ikke produktet. Genstande i køleskabet kan falde ned, når døren åbnes, hvilket kan forårsage personskade eller anden skade. Lignende problemer kan opstå, når et objekt placeres over produktet.
- For at undgå personskader skal du sørge for at rense al is og vand, der kan være faldet ned eller sprøjtet på gulvet.
- Skift kun placeringerne af stativerne/flaskeholderne på døren til dit køleskab, mens stativerne er tomme. Der er risiko for personskade.
- Anbring ikke genstande, der kan falde/vælte på produktet. Disse genstande kan falde, mens du åbner eller lukker døren og kan forårsage personskade og/eller materielle skader.
- Undgå at ramme med eller udøve for stort pres på glasoverflader. Knust glas kan forårsage personskade og/eller materielle skader.
- Kølesystemet i dit produkt indeholder kølemediet R600a. Typen af kølemiddel, der er tilgængeligt i dit produkt, er angivet på typeskiltet. Dette kølemiddel er brandfarligt. Vær derfor opmærksom på ikke at beskadige kølesystemet eller rørledningen, mens produktet er i brug. Hvis rørføringen er beskadiget:
  - Rør ikke produktet eller strømkablet,
  - Hold produktet væk fra potentielt åben ild, der kan forårsage, at produktet går i brand.
  - Ventilér det område, hvor produktet er placeret. Brug ikke ventilatorer.
  - Ring til det autoriserede serviceværksted.
- Hvis produktet er beskadiget, og du observerer kølemiddellækage, skal du holde dig væk fra kølemediet. Kølemediet kan forårsage forfrysninger i tilfælde af hudkontakt.

# Sikkerhedsinstruktioner

## **⚠ 1.7. Vedligeholdelses- og rengøringsikkerhed**

- Træk ikke i dørhåndtaget, hvis du skal flytte produktet af hensyn til rengøringsformål. Håndtaget kan gå i stykker og forårsage kvæstelser, hvis du lægger for stor kraft på det.
- Sprøjt eller hæld ikke vand på eller inde i produktet til rengøringsformål. Der er risiko for brand og elektrisk stød!
- Brug ikke skarpe eller slibende værktøjer til at rengøre produktet. Brug ikke rengøringsmidler, rengøringsmidler, gas, benzin, fortyndere, alkohol, lak osv.
- Brug kun rengørings- og vedligeholdelsesprodukter inde i produktet, som ikke er skadelige for fødevarer.
- Brug aldrig damp- eller damp-baserede rengøringsmidler til at rengøre eller afrime produktet. Damp kommer i kontakt med de strømførende områder i dit køleskab og forårsager kortslutning eller elektrisk stød!
- Sørg for, at der ikke kommer vand ind i de elektroniske kredsløb eller belysningselementer på produktet.
- Brug en ren, tør klud til at tørre støv eller fremmed materiale på spidserne af stikket. Brug ikke et vådt eller fugtigt stykke stof til at rengøre stikket. Der er risiko for brand og elektrisk stød.

## **⚠ 1.8 HomeWhiz (Gælder muligvis ikke for alle modeller)**

- Når du betjener dit produkt gennem HomeWhiz-applikationen, skal du overholde sikkerhedsadvarslerne, selv når du er væk fra produktet. Du skal også følge advarslerne i applikationen.

## **⚠ 1.9 Belysning (Gælder muligvis ikke for alle modeller)**

- Ring til det autoriserede værksted, når det er nødvendigt at udskifte den LED-lampe/pære, der bruges til belysning.

## 2 Miljømæssige instruktioner

### 2.1. Overholdelse af WEEE-direktivet og bortskaffelse af affald:



Dette produkt overholder EU's WEEE-direktiv (2012/19/EU). Dette produkt bærer et klassificeringssymbol for bortskaffelse af elektrisk og elektronisk udstyr (WEEE).

Denne markering angiver, at produktet ikke må bortskaffes sammen med andet husholdningsaffald, når det ikke længere anvendes.

Brugt udstyr skal returneres til det officielle opsamlingssted for genbrug af elektriske og elektroniske enheder. For at finde disse indsamlingssystemer skal du kontakte din lokale myndigheder eller forhandler, hvor produktet blev købt. Hver husstand spiller en vigtig rolle i genanvendelse og genbrug af gammelt apparat. Korrekt bortskaffelse af brugt apparat hjælper med at forhindre potentielle negative konsekvenser for miljøet og menneskers sundhed.

### 2.2. Overholdelse af RoHS-direktivet

Det produkt, du har købt, er i overensstemmelse med EU RoHS-direktivet (2011/65/EU). Det indeholder ikke de skadelige og forbudte materialer, som er angivet i direktivet.

### 2.3. Emballageoplysninger



Produktets indpakningsmaterialer er fremstillet af genbrugsmaterialer i

overensstemmelse med vores nationale miljøregler. Smid ikke emballagen ud sammen med husholdningsaffald eller andet affald. Aflever det på en genbrugsstation, der tager imod emballage, som anvist af de lokale myndigheder.

## 3 Dit køleskab

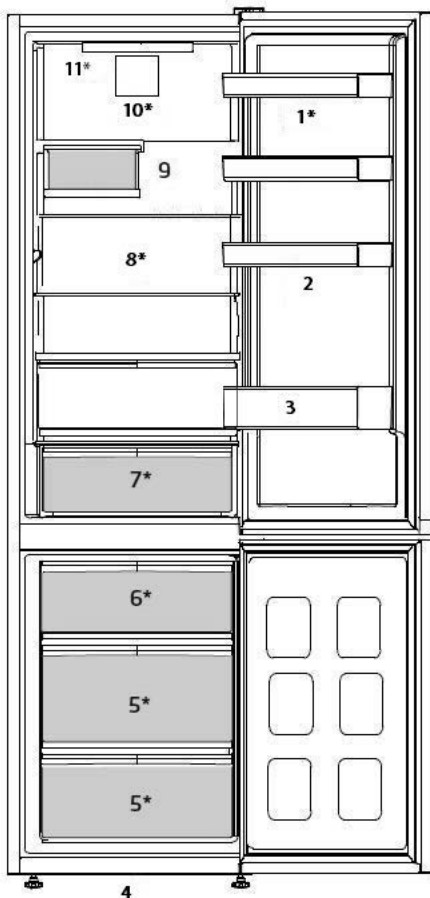

- |    |                            |     |                    |
|----|----------------------------|-----|--------------------|
| 1. | Justerbare hylder i lågen  | 7.  | Grøntsagsskuffe    |
| 2. | Æggebakke                  | 8.  | Regulerbare hylder |
| 3. | Flaskehylde                | 9.  | Vinkælder          |
| 4. | Justerbare forreste fødder | 10. | Ventilator         |
| 5. | Fryser                     | 11. | Lyslampe           |
| 6. | Isbeholder                 |     |                    |

**\*Kan muligvis ikke fås i alle modeller**





Tallene i denne manual er skematiske og svarer måske ikke helt til dit produkt. Hvis delene ikke er indeholdt i det produkt, du har købt, findes de i andre modeller.

## 4 Installation

**⚠** Læs afsnittet "Sikkerhedsinstruktioner" først!

### 4.1. Passende opsætningssted

Kontakt den autoriserede servicemontør for at få sat produktet op. Når du skal klargøre produktet til brug, skal du se oplysningerne i brugervejledningen og sikre, at de relevante el- og vandinstallationer forefindes. Hvis det ikke er tilfældet, tilkaldes en kvalificeret elektriker og tekniker til at varetage klargøringen.

	<b>ADVARSEL:</b> Fabrikanten er ikke ansvarlig for skader, der opstår som følge af uautoriserede personers behandling af vaskemaskinen.
	<b>ADVARSEL:</b> Produktet må ikke sluttes til strømmen under installation. Der er risiko for død eller alvorlig personskade!
	<b>ADVARSEL:</b> Hvis der er så lidt adgangsplads i det rum, hvor produktet skal placeres, at produktet ikke kan passere, kan du fjerne døren til rummet og føre produktet gennem døren ved at vende det om på siden. Hvis dette ikke lykkes, skal du kontakte den autoriserede servicemontør.

- Anbring produktet på en jævn gulvoverflade for at undgå rystebevægelser.
- Installer produktet mindst 30 cm væk fra varmekilder, såsom kogeplader, varmelegemer og komfurer, og mindst 5 cm væk fra elektriske ovne.
- Produktet må ikke udsættes for direkte sollys og opbevares i fugtige steder.
- Der skal gives passende ventilation omkring produktet for at opnå en effektiv drift. Hvis produktet skal placeres i en fordybning i væggen, skal du være opmærksom på, at der skal være mindst 5 cm afstand mellem produktet og loftet og sidevægge.
- Sørg for mindst 5 cm afstand til luftcirkulation mellem bagsiden af

produktet og væggen for at undgå kondens på produktets bagpanel.

- Dit produkt kræver tilstrækkelig luftcirkulation for at fungere effektivt. Hvis produktet placeres i en niche, husk at der skal være en afstand på 5 cm mellem produktet og loftet, bagvæggen og sidevæggene.
- Hvis produktet placeres i en niche, husk at der skal være en afstand på 5 cm mellem produktet og loftet, bagvæggen og sidevæggene. Kontroller, om beskyttelseskomponenten til bagvæggen er til stede på dets placering (hvis den leveres sammen med produktet). Hvis komponenten ikke er tilgængelig, eller hvis den er mistet eller tabt, skal du placere produktet, så der er mindst 5 cm fri plads mellem overfladen af bagsiden på produktet og rummets vægge. Den frie højde på bagsiden er vigtig for effektiv drift af produktet.

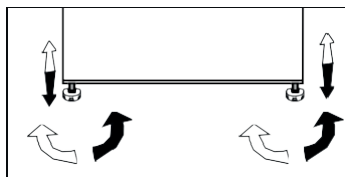

### 4.2. Tilpasning af fødderne

Hvis produktet står ustabilt efter installationen, skal du justere fødderne på forsiden ved at rotere dem mod højre eller venstre.



# Installation

## 4.3. Elektrisk tilslutning

	<b>ADVARSEL:</b> Tilslut ikke med forlængerledninger eller dobbeltstik.
	<b>ADVARSEL:</b> En beskadiget el-ledning skal udskiftes af en autoriseret servicemontør.
	Hvis der skal sættes to køleskabe op ved siden af hinanden, bør der være mindst 4 cm imellem dem.

- Vores firma er ikke ansvarlig for skader opstået som følge af, at produktet er anvendt uden, der er etableret jordforbindelse og el-forbindelse i overensstemmelse med de bestemmelser, der gælder i landet.
- Stikket til strømforsyningen skal være let tilgængeligt efter opsætningen.
- Brug ikke forlængerledninger eller flere ledningsfri stik mellem produktet og stikkontakten.

	<b>Advarsel om varm overflade!</b> Sidevæggene på dit produkt er udstyret med kølemiddelrør for at forbedre kølesystemet. Kølemiddel med høje temperaturer kan strømme gennem disse områder, hvilket resulterer i varme overflader på sidevæggene. Det er normalt og kræver ingen service. Vær opmærksom, når du rører ved disse områder.
---	--

## 4.4. Påsætning af plastkiler

Brug plastkilerne, der følger med produktet, til at give tilstrækkelig plads til luftcirkulation mellem produktet og væggen.

1. For at sætte kilerne på skal du fjerne skrueerne fra produktet og bruge de skrue, der følger med i posen med kilerne.
2. Indsæt de 2 plastkiler i det bageste ventilationsdæksel, som vist i figuren.

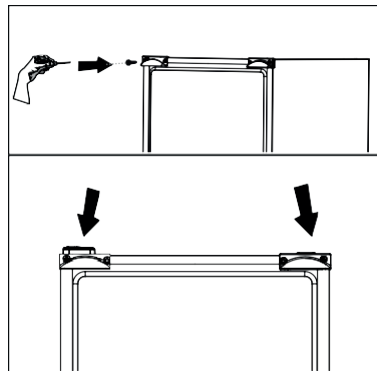

## 5 Forberedelse

**A** Læs afsnittet "Sikkerhedsinstruktioner" først!

- Til et fritstående køleskab: "dette køleskab er ikke beregnet til at blive brugt som indbygget køleskab".
- Køleskabet skal installeres mindst 30 cm væk fra varmekilder, som f.eks. kogeplader, ovne, radiatorer og brændeovne, og mindst 5 cm væk fra elektriske ovne, og det bør ikke placeres i direkte sollys.
- Den omgivende rumtemperatur bør være mindst +5 °C. Betjening af køleskabet under køligere forhold end dette anbefales ikke af hensyn til apparatets ydeevne.
- Sørg for at den indvendige del af køleskabet er grundigt rengjort.
- Hvis der skal installeres to køleskabe ved siden af hinanden, bør der være mindst 2 cm imellem dem.
- Når du lader køleskabet køre første gang, skal du overholde følgende instruktioner de første 6 timer.
- Lågen bør ikke åbnes ofte.
- Det skal køre tomt uden nogen form for mad i det.
- Tag ikke køleskabet ud af stikkontakten. Hvis der forekommer strømudfald uden for din kontrol, så læs advarslerne under afsnittet "Anbefalede løsninger ved problemer".
- Den originale emballage og skummaterialerne bør gemmes for fremtidig transport eller flytning.
- Kurvene/skufferne, der følger med kølerummet, skal altid være i brug for at opnå et lavt energiforbrug og bedre opbevaringsforhold.
- Hvis fødevarer kommer i kontakt med temperatursensoren i fryserummet, kan det øge apparatets energiforbrug. Derfor skal enhver kontakt med sensorerne undgås.
- På nogle modeller slukkes instrumentpanelet automatisk 1 minut efter, at døren er lukket. Den genaktiveres, når døren åbnes, eller der trykkes på en tast.

- På grund af temperaturændringer som følge af åbning/lukning af produktets dør under drift er det normalt, at der dannes kondens på dørens/kroppens hylder og glasbeholderne.
- Da der ikke vil trænge varm og fugtig luft direkte ind i dit produkt, når dørene ikke åbnes, vil produktet optimere sig selv under forhold, der er tilstrækkelige til at beskytte dine fødevarer. Funktioner og komponenter, som f.eks. kompressor, blæser, varmelegeme, afrimning, lys, display og så videre, vil fungere i overensstemmelse med behovet for at forbruge så lidt strøm som muligt under disse omstændigheder.
- Hvis der er flere muligheder, skal glashylderne placeres, så luftudtagene ved bagvæggen ikke blokeres, og luftudtagene skal helst forblive under glashylden. Denne kombination kan være med til at forbedre luftfordelingen og energieffektiviteten.

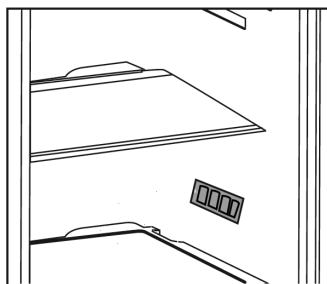



## 6 Betjening af produktet

### Produktets kontrolpanel

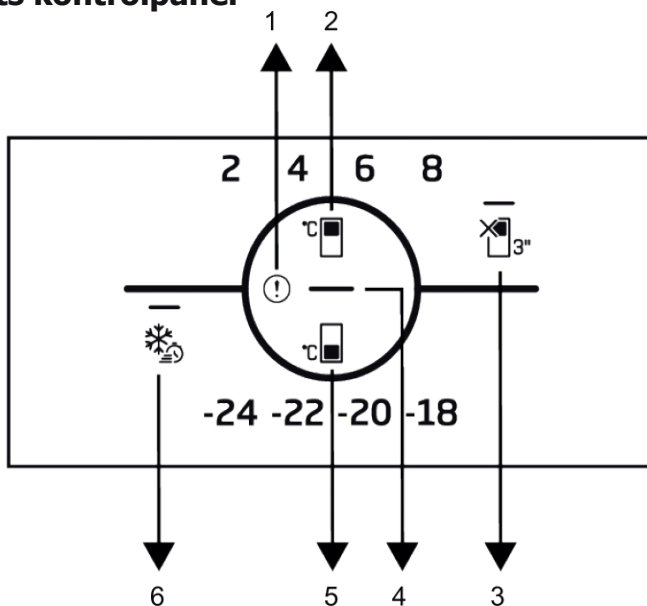

1. Indikator for fejtilstand
2. Nøgle til temperaturindstilling i køleskab
3. \* Køleskab OFF (ferie)-funktion
4. Indikator for energibesparelse (skærmen slukket)
5. Nøgle til temperaturindstilling i fryser
6. Nøgle til hurtig indfrysning

**⚠ Læs afsnittet "Sikkerhedsinstruktioner" først!**

Auditive og visuelle funktioner på indikatorpanelet hjælper dig med at bruge køleskabet.

**\*Ekstraudstyr:** De viste funktioner er valgfrie, der kan være forskelle i form og placering af de funktioner, der findes på apparatets indikatorpanel.

#### 1. Indikator for fejtilstand

Denne indikator er aktiv, når dit køleskab ikke kan køle tilstrækkeligt, eller i tilfælde af

en sensorfejl. Der kan vises et udråbstegn, hvis du lægger varme madvarer i fryserummet eller holder døren åben i længere tid. Dette er ikke en fejl, denne advarsel skal fjernes, når maden er kølet ned, eller når der trykkes på en tast.

#### 2. Nøgle til temperaturindstilling i

**køleskab** 

Gør det muligt at indstille temperaturen i køleskab. Ved at trykke på tasten kan temperaturen i køleskab indstilles til 8 °C, 6 °C, 4 °C og 2 °C.

## Betjening af produktet

### 3. \* Nøgle til Køleskab OFF

(ferie)-funktion 

Tryk på tasten i 3 sekunder for at aktivere feriefunktionen. Ferietilstanden er aktiveret, og LED'en på feriesymbolet lyser. Køleskab har ikke en aktiv kølefunktion. Du bør ikke opbevare dine madvarer i køleskab, hvis du aktiverer denne funktion. De andre rum fortsætter med at køle i henhold til de temperaturer, der er indstillet før. Tryk på tasten i 3 sekunder igen for at annullere denne funktion.

### 4. Indikator for energibesparelse (skærmen slukket)

Når dørene ikke åbnes og lukkes i en længere periode, aktiveres energisparetilstanden automatisk, og energisparetallet lyser op. Når energisparefunktionen er aktiveret, forsvinder alle andre ikoner end energispareikonet på skærmen. Når den energibesparende funktion er aktiv, vil et tryk på en vilkårlig knap eller åbning af døren deaktivere den energibesparende funktion, og displaysignalerne vil vende tilbage til normal. Energisparefunktionen er en funktion, der er aktiveret fra fabrikken, og som ikke kan annulleres.

### 5. Nøgle til temperaturindstilling i fryser



Temperaturindstillingen foretages for fryseren. Ved at trykke på tasten kan temperaturen i fryserummet indstilles til -18°C, -20°C, -22°C og -24°C.

### 6. Nøgle til hurtig indfrysning

Når der trykkes på hurtigfrysningstasten, lyser LED'en på hurtigfrysningstasten, og hurtigfrysningfunktionen aktiveres. Fryserummets temperatur er indstillet til -27°C. Tryk på tasten igen for at annullere funktionen.

Hurtigfrysningfunktionen skal automatisk annulleres efter en bestemt periode. Hvis du vil indfryse en stor mængde friske madvarer, skal du trykke på

hurtigindfrysningstasten, før du lægger madvarerne i fryserummet.

### 6.1. Udskiftning af belysningslampen

For at skifte lampen, der belyser køleskabet, bedes du ringe til den autoriserede service.

Lampen/-erne i dette produkt er ikke egnet til belysning af husstandens rum. Denne lampe er beregnet til at hjælpe brugeren med at placere madvarerne i køleskab/fryser på en sikker og behagelig måde.

De pærer, der anvendes i enheden, skal kunne modstå ekstreme fysiske forhold som eksempelvis temperaturer under -20°C.

(Kun kummefryser og opretstående fryser)

### 6.2. Ændring af lågens åbningsretning

Dørens åbningsretning kan ændres alt afhængigt af, hvor det skal bruges. Hvis det er nødvendigt, skal du ringe til den nærmeste autoriseret service.

### 6.3. Advarsel om åben dør

Der udsendes en lydadvarsel, når køleskabets eller fryserummets låge står åben i et vist stykke tid. Dette lydadvarselssignal vil stoppe, når du trykker på en af knapperne på indikatoren, eller når du lukker døren.

# Betjening af produktet

## 6.4. HarvestFresh

\*Kan muligvis ikke fås i alle modeller

### Til HarvestFresh,

Frugt og grøntsager, der opbevares i fryseren belyst med HarvestFresh-teknologien, bevarer deres vitaminer i længere tid takket være de blå, grønne, røde lys og mørke cyklusser, som simulerer en dagscyklus.

Hvis du åbner køleskabsdøren i HarvestFresh-teknologiens mørkeperiode, registrerer køleskabet det automatisk og aktiverer det blågrønne eller røde lys til at oplyse grøntsagsskuffen for din bekvemmelighed. Når du har lukket døren til køleskabet, vil den mørke periode fortsætte og repræsentere natten i en dagscyklus.

## 6.5. Frysning af ferskvarer

- 8 timer før indfrysning af de friske fødevarer aktiveres hurtigindfrysningfunktionen.
- For at holde på kvaliteten af de fødevarer, der lægges i fryseren, bør de fryses så hurtigt som muligt. Brug hurtigfrys-funktionen til dette.
- Når madvarer fryses, mens de stadig er friske, kan de opbevares længere i fryseren.
- Pak madvarerne i lufttætte beholdere, og luk dem grundigt.
- Vær sikker på, at madvarerne er pakket ind, før de lægges i fryseren. Brug frysebokse, sølvpapir og vandafvisende papir, plastikposer eller lignendeemballage i stedet for traditionelt madpakkepapir.



Afrimning er automatisk i fryseren.

- Skriv dato på alle madvarer, inden de fryses. Så kender du holdbarhedsdatoen for alle madvarer, hver gang du åbner fryseren. Opbevar de ældste madvarer forrest for at være sikker på, at de bruges først.
- Frosne madvarer bør bruges straks efter, de er tøet op, og må ikke fryses ned igen.
- Frys ikke for store mængder madvarer ad gangen.

Temperaturindstilling i fryser	Temperaturindstilling i køleskab	Detaljer
-18 °C	4 °C	Dette er den anbefalede standardindstilling.
-20, -22 eller -24 °C	4 °C	Disse indstillinger anbefales, når stuetemperaturen overstiger 30 °C.
Hurtig-frys	4 °C	Brug når du vil fryse din mad på kort tid. Når processen er færdig vil produktet gå tilbage til dets position.
-18 °C eller koldere	2 °C	Brug disse indstillinger, hvis du ikke mener, at køleskabet er koldt nok på grund af høje stuetemperaturer eller hyppig åbning og lukning af døren.

# Betjening af produktet

## 6.6. Anbefalinger til opbevaring af frosne madvarer

Fryseren skal indstilles på mindst -18 °C.

1. Læg madvarer i fryseren så hurtigt som muligt for at undgå, at de tør.
2. Vær sikker på, at madvarerne ikke er udløbet, før du fryser dem.
3. Vær sikker på, at madvarernes emballage ikke er beskadiget.

## 6.7. Oplysninger om dybfryser

Ifølge IEC's 62552-standard skal fryseren kunne fryse mindst 4,5 kg madvarer ned til -18 °C eller lavere inden for 24 timer, for hver 100 liters fryserumspads. Madvarer kan kun holde sig i længere perioder ved en temperatur på -18 °C eller under.

Du kan holde madvarerne friske i månedsvis (i dybfryseren ved en temperatur på -18 °C eller under).

Madvarer, der skal frys, bør ikke komme i kontakt med de allerede frosne varer for at forhindre, at disse delvist tør op.

Kog grøntsagerne, og si vandet fra for at forlænge deres holdbarhed i fryseren. Læg madvarerne i lufttætte beholdere, efter vandet er siet fra, og læg dem i fryseren.

Bananer, tomater, salat, selleri, kogte æg, kartofler og lignende madvarer egner sig ikke til frysning. Hvis mad rådner er det kun ernæringsmæssige værdier og spisekvalitet der bliver påvirket negativt. Der er ikke nogen fare for menneskelig sundhed.

## 6.8. Placering af maden

Fryserhylder	Forskellige frosne madvarer, som f.eks. kød, fisk, is, grøntsager osv.
Hylde i køleskab	Madvarer i gryder, tallerkener med låg og kasser med låg, æg (i kasser med låg)
Dørhylder til køleskab	Små og emballerede fødevarer eller drikkevarer
Grøntsagsskuffe	Frukt og grøntsager
Rum til friske fødevarer	Delikatesser (morgenmadsprodukter, kødprodukter med kort holdbarhed)

## Betjening af produktet

### 6.9. Foldbar vinhylde

**\*Kan muligvis ikke fås i alle modeller**

Giver brugeren mulighed for at opbevare vinflaskerne efter behov. For at bruge sektionen skal du holde i plastikdelen og trække den langsomt i den følgende retning. Nu kan den foldbare vinhylde bruges.



Det anbefales at opbevare maks. 2 flasker vin på den foldbare vinhylde.

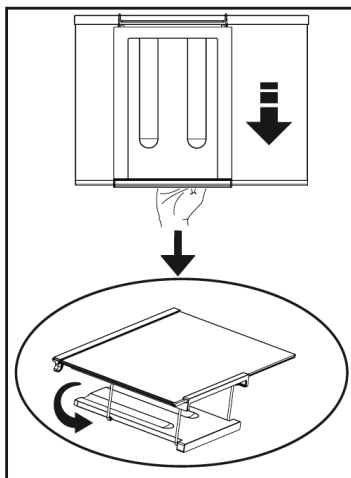



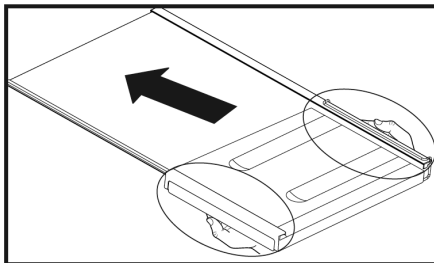



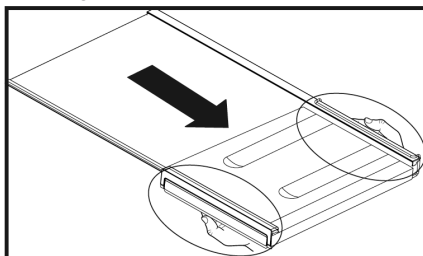







For at samle den foldbare vinhylde skal du først fjerne glashylden fra køleskabet. Hold derefter plastdelen, og skub den i en vilkårlig retning ved at bruge plastdelens for- og bagside. Nu kan produktet bruges sammen med en foldbar vinhylde, hvis det er nødvendigt.



For at fjerne den foldbare vinhylde skal du først fjerne glashylden fra køleskabet. Hold derefter fast i plastikdelen, og træk den i en vilkårlig retning. Nu kan produktet bruges uden foldbar vinhylde, hvis det er nødvendigt.



## 7 Vedligeholdelse og rengøring

-  Læs afsnittet "Sikkerhedsinstruktioner" først!
-  Brug aldrig benzin, benzol eller lignende substanser til rengøring.
-  Vi anbefaler, at apparatet tages ud af stikkontakten inden rengøring.
-  Brug aldrig skarpe, slibende instrumenter, sæbe, husholdningsrengøringsmidler, vaskepulver eller polérvoks til rengøring.
-  For produkter, der ikke er No Frost, forekommer der vanddråber og rimfrost på op til en fingers bredde på kølerummets bagvæg. Rengør det ikke. Brug aldrig olie eller lignende midler på det.
-  Brug kun let fugtede mikrofiberklude til at rengøre produktets overflade. Svampe og andre typer rengøringsklude kan give ridser i overfladen.
-  Vask køleskabskabinettet i lunkent vand og tør det med en klud.
-  Brug en fugtig klud opvredet i en opløsning af en teskefuld sodavand til en halv liter vand til at rengøre indersiden og tørre den af.
-  Sørg for, at der ikke kommer vand i lampefatningen eller andre elektriske genstande.
-  Hvis køleskabet ikke skal benyttes i længere tid: Tag stikket ud, fjern alle madvarer, rengør det, og lad døren stå på klem.
-  Kontroller gummilisterne jævnligt for sikre, at de er rene og fri for madpartikler.
-  For at fjerne dørhulder tømmes indholdet ud, hvorefter dørhulden ganske enkelt løftes op fra sin plads.
-  Brug aldrig rengøringsmidler eller vand, der indeholder klorin, til rengøring af ydre overflader eller forkromede dele af produktet. Klorin forårsager korrosion på den slags metaloverflader.
-  Brug ikke skarpe, skrabeværktøjer, sæbe, rengøringsmidler, olie, fyringsolie, lak osv. Det vil beskadige plastikdelene. Brug lunkent vand og en blød klud til at rense og tør efter med en tør klud.

### Beskyttelse af plastikoverflader

-  Put ikke flydende olier eller olie-tilberedte måltider i køleskabet i åbne beholdere, da de ødelægger køleskabets plastikoverflader. Hvis der spildes eller smøres olie på plasticoverfladerne, skal den relevante del af overfladen renses og skylles med det samme med varmt vand.

## 8 Fejlfinding

Læs denne liste igennem, inden du ringer efter hjælp. Det kan spare dig tid og penge. Denne liste indeholder ofte forekommende reklamationer, der ikke er opstået på grund af fejlagtigt vvs-arbejde eller ukorrekt brug. Det er muligt, at nogle af de funktioner, der beskrives her, ikke findes i dit produkt.

### Køleskabet virker ikke.

- Stikket er ikke sat korrekt i kontakten. >>> Sæt stikket i kontakten.
- Den sikring, som køleskabet er tilsluttet, eller hovedsikringen er sprunget. >>> Undersøg sikringen.

### Kondens på indersiden af køleskabet (MULTIRUM, KØLEKONTROLLERET RUM og FLEXIRUM).

- Døren er åbnet ofte. >>> Undlad at åbne og lukke køleskabsdøren ofte.
- Luftfugtigheden er meget høj. >>> Undlad at sætte køleskabet op på steder, hvor luftfugtigheden er meget høj.
- Madvarer, der indeholder væske, opbevares i åbne beholdere. >>> Undlad at opbevare madvarer med flydende indhold i åbne beholdere.
- Køleskabslågen har stået på klem. >>> Luk køleskabslågen.
- Termostaten er indstillet på en meget lav temperatur. >>> Indstil termostaten på en passende temperatur.

### Kompressoren kører ikke

- Kompressorens varmebeskyttelse går ud i tilfælde af strømsvigt eller pludselig tilslutning og afbrydelse af strømmen, fordi kølemiddeltrykket i køleskabets kølesystem kommer midlertidigt ude af balance. Køleskabet begynder at køre efter ca. 6 minutter. Ring efter service, hvis køleskabet ikke starter efter denne periode.
- Køleskabet er ved at afrime. >>> Dette er normalt for køleskabe med fuldautomatisk afrimning. Afrimning foregår med jævn mellemrum.
- Køleskabet er ikke sat i stikkontakten. >>> Sørg for, at stikket sidder i kontakten.
- Temperaturen er ikke indstillet korrekt. >>> Vælg en passende temperatur.
- Der er strømsvigt. >>> Køleskabet vender tilbage til normal drift, når strømmen kommer tilbage.

### Køleskabet støjer mere, når det kører.

- Egenskaberne for køleskabets driftsydelse kan ændre sig alt efter ændringerne i den omgivende temperatur. Det er normalt og ikke en defekt.

### Køleskabet kører ofte eller i lang tid.

- Dit nye køleskab kan være bredere end dit foregående. Større køleskabe arbejder i længere perioder.
- Stuetemperaturen kan være for høj. >>> Det er normalt, at produktet arbejder i længere perioder i varme omgivelser.
- Køleskabet kan være tilsluttet for nylig eller være fyldt op med madvarer. >>> Når køleskabet for nylig er tilsluttet strømmen eller fyldt op med madvarer, tager det længere tid at opnå den indstillede temperatur. Dette er normalt.
- Store mængder varm mad kan være blevet sat ind i køleskabet for nylig. >>> Undlad at sætte varm mad i køleskabet.
- Dørene kan have været åbnet jævnlige eller have stået på klem i lang tid. >>> Den varme luft, der er kommet ind i køleskabet, får køleskabet til at køre i længere perioder. Undlad at åbne dørene ofte.
- Fryserens eller køleskabets dør kan have stået på klem. >>> Kontrollér, at dørene er lukket helt.
- Køleskabet er indstillet på en meget lav temperatur. >>> Indstil køleskabet på en højere temperatur, og vent, indtil temperaturen er nået.
- Køleskabets eller fryserens dørpakninger kan være snavsede, slidte, ødelagte eller sat forkert på. >>> Rengør eller udskift pakningerne. Beskadigede/ødelagte pakninger forårsager, at køleskabet kører i længere perioder for at vedligeholde den aktuelle temperatur.

### Frysertemperaturen er meget lav, mens køleskabstemperaturen er tilpas.

- Fryseren er indstillet på en meget lav temperatur. >>> Indstil fryseren på en højere temperatur, og se efter.

### Køleskabstemperaturen er meget lav, mens frysertemperaturen er tilpas.

- Køleskabstemperaturen er indstillet meget koldt. >>> Justér køleskabstemperaturen varmere og kontrollér.

# Fejlfinding

## Madvarer, der opbevares i køleskabets skuffer, er frosne.

- Køleskabet er indstillet på en meget lav temperatur. >>> Indstil køleskabet på en højere temperatur, og se efter.

## Temperaturen i køleskabet eller fryseren er meget lav.

- Køleskabet er indstillet på en meget høj temperatur. >>> Køleskabets temperaturindstilling påvirker temperaturen i fryseren. Ændr temperaturen i køleskabet eller fryseren, og vent, indtil de relevante rum opnår en passende temperatur.
- Døre åbnes jævnligt eller står på klem i lang tid. >>> Undlad at åbne dørene ofte.
- Døren står på klem. >>> Luk døren helt.
- Køleskabet blev for nylig sluttet til strømmen eller fyldt op med madvarer. >>> Dette er helt normalt. Når køleskabet for nylig er tilsluttet strømmen eller fyldt op med madvarer, tager det længere tid at opnå den indstillede temperatur.
- Store mængder varm mad kan være blevet sat ind i køleskabet for nylig. >>> Undlad at sætte varm mad i køleskabet.

## Vibrationer eller støj.

- Gulvet er ikke jævnt eller stabilt. >>> Hvis køleskabet vipper, når det bevæges langsomt, kan du afbalancere det ved at justere benene. Sørg også for, at gulvet er jævnt og stærkt nok til at bære køleskabet.
- Genstande placeret oven på køleskabet kan skabe støj. >>> Fjern genstandene oven på køleskabet.

## Køleskabet laver lyde, der minder om vand, der løber eller sprøjter m.m.

- Væske- og gasstrømning sker i henhold til køleskabets driftsprincipper. Det er normalt og ikke en defekt.

## Der kommer fløjtelyde fra køleskabet.

- Der bruges ventilatorer til at køle køleskabet med. Det er normalt og ikke en defekt.

## Der er kondensvand på indersiden af køleskabet.

- Varmt og fugtigt vejr øger dannelsen af is og kondens. Det er normalt og ikke en defekt.
- Døre åbnes jævnligt eller står på klem i lang tid. >>> Undlad at åbne dørene ofte. Luk dem, hvis de er åbne.
- Døren står på klem. >>> Luk døren helt.

## Der opstår fugt på ydersiden af køleskabet eller mellem dørene.

- Der kan være fugtighed i luften, hvilket er normalt i fugtigt vejr. Når fugtigheden er mindre, vil kondensen forsvinde.

## Dårlig lugt inde i køleskabet.

- Der rengøres ikke regelmæssigt. >>> Rengør regelmæssigt køleskabet inden i med en svamp, lunket vand eller karbonat opløst i vand.
- Lugten kan være forårsaget af beholdere eller emballage. >>> Brug en anden beholder eller et andet mærke af emballage.
- Madvarer sættes i køleskabet i åbne beholdere. >>> Opbevar madvarer i lukkede beholdere. Mikroorganismer, der slipper ud fra åbne beholdere, kan forårsage ubehagelige lugte.
- Fjern fødevarer, der er udløbet eller fordærvet, fra køleskabet.

## Døren lukker ikke.

- Madvarer forhindrer døren i at lukke. >>> Flyt de madvarer, der spærrer døren.
- Køleskabet står ikke helt jævnt på gulvet. >>> Juster benene, så køleskabet står lige.
- Gulvet er ikke lige eller stærkt. >>> Sørg for, at gulvet er lige og stærkt nok til at bære køleskabet.

## Grøntsagsskufferne sidder fast.

- Maden berører skuffens top. >>> Omarranger madvarer i skuffen.

## Hvis produktets overflade er varm.

- Der kan opleves varme temperaturer mellem de to løber, på sidepanelerne og ved risten bagtil, når produktet er i brug. Dette er normalt og kræver ikke vedligeholdelse af servicepersonale.



## **ANSVARSRFRASKRIVELSE / ADVARSEL**

Nogle (enkle) fejl kan i tilstrækkelig grad håndteres af slutbrugeren uden sikkerhedsproblemer eller usikker anvendelse, forudsat at de udføres inden for grænserne og i overensstemmelse med følgende instruktioner (se afsnittet "Selvreparation").

Derfor medmindre andet er tilladt i afsnittet "Selvreparation" nedenfor, skal reparationer rettes til registrerede professionelle reparatører for at undgå sikkerhedsproblemer. En registreret professionel reparatør er en professionel reparatør, som producenten har givet adgang til listen over instruktioner og reservedele til dette produkt i henhold til metoderne beskrevet i lovgivningsmæssige retsakter i henhold til direktiv 2009/125/EF.

**Imidlertid er det kun serviceagenten (dvs. autoriserede professionelle reparatører), som du kan nå gennem det telefonnummer, der er angivet i brugervejledningen/garantikortet eller gennem din autoriserede forhandler, der kan levere service under garantibetingelserne. Vær derfor opmærksom på, at reparationer udført af professionelle reparatører (som ikke er godkendt af Beko) annullerer garantien.**

### **Selvreparation**

Selvreparation kan udføres af slutbrugeren med hensyn til følgende reservedele: dørhåndtag, dørhængsler, bakker, kurve og dørpakninger (en opdateret liste er også tilgængelig på support.beko.com pr. 1. marts 2021).

For at sikre produktsikkerhed og for at forhindre risiko for alvorlig personskade skal den nævnte selvreparation desuden udføres efter instruktionerne i brugervejledningen til selvreparation, eller som findes på support.beko.com. For din sikkerhed skal du trække stikket ud af produktet, inden du prøver selvreparation.

Slutbrugeres reparations- og reparationsforsøg på dele, der ikke er med på en sådan liste og/eller ikke følger instruktionerne i brugervejledningerne til selvreparation, eller som findes på support.beko.com kan give anledning til

sikkerhedsproblemer, der ikke kan henføres til Beko og annullerer produktets garanti.

Derfor anbefales det stærkt, at slutbrugere afstår fra forsøget på at udføre reparationer, der falder uden for den nævnte liste over reservedele, og i sådanne tilfælde kontakter autoriserede professionelle reparatører eller registrerede professionelle reparatører. Tværtimod kan sådanne forsøg fra slutbrugere medføre sikkerhedsproblemer og beskadige produktet og derefter forårsage brand, oversvømmelse, elektrisk stød og alvorlig personskade.

Som eksempel, men ikke begrænset til, skal følgende reparationer udføres ved henvendelse til rettes til autoriserede, professionelle reparatører eller registrerede professionelle reparatører: kompressor, kølekredsløb, hovedkort, inverterkort, displaykort osv.

Producenten/sælgeren kan ikke holdes ansvarlig i tilfælde, hvor slutbrugerne ikke overholder ovenstående.

Reservedeles tilgængelighed for den køleskabet, du har købt, er 10 år.

I denne periode vil originale reservedele være tilgængelige for at betjene køleskabet korrekt.

Garantiens minimumsvarighed for køleskabet, som du har købt, er 24 måneder.

Dette produkt er forsynet med en lyskilde i energiklasse "G".

Lyskilden i dette produkt må kun udskiftes af professionelle reparatører.

## **1 Sikkerhetsinstruksjoner 3**

**⚠** 1.1. Anlegg for bruk.....3

**⚠** 1.2. Sikkerhet for barn, sårbare personer og kjæledyr.....3

**⚠** 1.3. Elektrisk sikkerhet.....4

**⚠** 1.4. Håndtering sikkerhet .....4

**⚠** 1.5. Installeringsinstruksjoner .....4

**⚠** 1.6. Generell sikkerhetsinformasjon .5

**⚠** 1.7. Vedlikehold og rengjøring.....6

**⚠** 1.8. HomeWhiz.....7

**⚠** 1.9. Belysning.....7

## **2 Miljøinstruksjoner 8**

## **3 Presentasjon av apparatet 9**

## **4 Installasjon 10**

4.1. Instruksjoner for videre transport

av kjøleskapet..... 10

4.2. Justering av bena ..... 10

4.3. Elektrisk tilkobling..... 10

4.4. Installasjon av plastfjær..... 11

## **5 Forberedelse 12**

## **6 Bruk av kjøleskap 13**

6.1. Kontrollpanel ..... 14

6.2. Endring av retning på dørene..... 14

6.3. Åpen dør advarsel ..... 14

6.4. HarvestFresh..... 14

6.5. Frysing av fersk mat..... 15

6.6. Plassering av matvarer..... 16

6.7. Fryseskap detaljer ..... 16

6.8. Anbefalinger for ferskvarerommet 16

6.9. Sammenleggbar vinhulle ..... 17

## **7 Vedlikehold og rengjøring 18**

## **8 Anbefalte løsninger på problemer 19**

# 1 Sikkerhetsinstruksjoner

- Denne delen inneholder de nødvendige sikkerhetsinstruksjonene for å forhindre risiko for personskade eller materielle skade.
- Vårt firma vil ikke bli holdt ansvarlig for eventuelle skader som kan oppstå hvis disse instruksjonene ikke følges.

**⚠** Installasjon og reparasjon vil alltid bli utført av en autorisert tjeneste.

**⚠** Bruk alltid originale reservedeler og originalt tilbehør.

**⚠** Originale reservedeler vil bli levert i 10 år fra kjøpsdatoen for produktet.

**⚠** Ikke reparer eller erstatte noen del av produktet med mindre det er spesifikt angitt i brukerhåndboken.

**⚠** Ikke gjør ingen endringer i produkte.

## **⚠ 1.1. Anlegg for bruk**

- Dette produktet er ikke beregnet for kommersiell bruk og må ikke brukes utenfor det tiltenkte formål.

Dette produktet er beregnet for innendørs drift, for eksempel husholdninger eller lignende.

For eksempel:

- i lagerpersonalets kjøkken, kontorer og andre arbeidsmiljøer,
- på gårdene,
- i virksomheter av hoteller, moteller eller andre hvilefasiliteter som brukes av kunder,
- i pensjoner eller lignende miljøer,
- i cateringtjenester og lignende ikke-detaljapplikasjoner.

Dette produktet skal ikke brukes i åpne eller lukkede eksterne miljøer som fartøyer, balkonger eller terrasser. Produktets eksponering for regn, snø, sollys og vind kan forårsake brannfare.

## **⚠ 1.2. Sikkerhet for barn, sårbare personer og kjæledyr**

- Dette produktet kan brukes av barn i alderen 8 og over, og personer med underutviklede fysiske, sensoriske eller mentale evner eller manglende erfaring og kunnskap hvis de har blitt overvåket eller instruert til å bruke produktet på en sikker måte for produktet og de involverte farene.
- Barn mellom 3 og 8 år har lov til å sette og fjerne mat i/fra kjøleskapet.
- Elektriske produkter er farlige for barn og kjæledyr. Barn og kjæledyr må ikke leke, klatre eller gå inn i produktet.
- Rengjøring og vedlikehold av brukeren skal ikke utføres av barn med mindre det er noen som overvåker dem.
- Hold emballasjen borte fra barn. Risiko for skade og kvelning.

Før kassering av gamle produkter som ikke lenger skal brukes:

1. Koble strømledningen fra stikkkontakten.
  2. Klipp strømledningen og fjern den fra apparatet sammen med pluggen.
  3. Ikke fjern hyller og servere fra produktet for å hindre at barn kommer inn i apparatet.
  4. Trekk ut dørene.
  5. Oppbevar produktet på en slik måte at det ikke er veltet.
  6. Ikke la barn leke med produktet.
- Ikke kast produktet inn i brannen. Fare for eksplosjon.
  - Hvis det er en nøkkel tilgjengelig i produkt døren, ikke la nøkkelen være utilgjengelig for barn.

# Sikkerhetsinstruksjoner

## **⚠ 1.3. Elektrisk sikkerhet**

- Produktet skal ikke kobles til stikkkontakten under installasjon, vedlikehold, rengjøring, reparasjon og transport.
- Hvis strømledningen er skadet, vil den bli erstattet av en autorisert tjeneste bare for å unngå risiko som kan oppstå.
- Ikke sett strømledningen under eller bak produktet. Ikke legg tunge gjenstander på strømledningen. Strømledningen må ikke bøyes, knuses og komme i kontakt med noen varmekilde.
- Ikke bruk en utvidelse, flere stikkontakter eller adapter for å bruke produktet.
- Flere bærbare stikkontakter eller bærbare strømforsyninger kan overopphetes og forårsake brann. Dermed har du ikke et multiplum bak eller i nærheten av produktet.
- Pluggen skal være lett tilgjengelig. Hvis dette ikke er mulig, vil en mekanisme som er i samsvar med den elektriske lovgivningen og koble alle terminaler fra nettet (sikkerhet, bryter, hovedbryter, etc.) være tilgjengelig ved den elektriske installasjonen.
- Ikke berør pluggen med dine våte hender.
- Når du kobler fra enheten, har du ikke strømledningen, men pluggen.

## **⚠ 1.4. Håndtering sikkerhet**

- Dette produktet er vanskelig, ikke håndtere det alene.
- Ikke oppbevar dørproduktet mens du håndterer produktet.
- Vær forsiktig så du ikke skader kjølesystemet og rørene under håndteringen av produktet. Ikke bruk produktet hvis rørene er skadet. Ta kontakt med en autorisert tjeneste.

## **⚠ 1.5. Installasjonsinstruksjoner**

- Ta kontakt med autoriserte serviceteknikere for å installere produktet. For å forberede produktet for

installasjon, se informasjonen i brukerhåndboken og sørg for at elektriske og vannverktøy er nødvendig. Hvis installasjonen ikke er egnet, ring en kvalifisert elektriker og installatør for å gjøre de nødvendige ordninger. Ellers kan det oppstå elektrisk støt, brann, produktproblemer eller skader.

- Sjekk om produktet er skadet før du installerer det. Ikke installer produktet hvis det er skadet.
- Plasser produktet på en flat og hard overflate og balansert med justerbare ben.. Ellers kan kjøleskapet velte og forårsake skade.
- Produktet må installeres i et tørt og ventilert miljø. Ikke oppbevar under produktet tepper eller lignende gulv dekker. Dette kan føre til brannfare på grunn av utilstrekkelig ventilasjon!
- Ikke blokker eller dekk ventilasjonshull. Ellers kan energiforbruket øke og det kan oppstå skade på produktet.
- Ikke koble produktet til strømforsyningssystemer som solenergikilder. Ellers kan det oppstå skade på produktet som følge av plutselige svingninger i spenning!
- Jo mer kjølemiddel et kjøleskap inneholder, desto større er installasjonsrommet. I svært små rom, kan en brennbar gass-luftblanding oppstå i tilfelle en gasslekkasje inn i kjølesystemet. Det kreves minst 1 m<sup>3</sup> volum for hvert 8 gram kjølemiddel. Mengden kjølemiddel som er tilgjengelig i produktet, er angitt i typeetiketten.
- Installasjonsstedet for produktet må ikke være utsatt for direkte sollys og må ikke være i nærheten av en varmekilde som ovner, radiatorer osv.

Hvis du ikke kan hindre installasjon av produktet i nærheten av en varmekilde, må du bruke en passende isolasjonsplate, og minimumsavstanden til varmekilden vil være som angitt

# Sikkerhetsinstruksjoner

nedenfor.

- Minst 30 cm fra varmekilder som ovner, varmeapparater og varmeovner osv.,
- Og minst 5 cm fra elektriske ovner.
- Produktet har beskyttelsesklasse I. Koble produktet til en jordet stikkontakt som oppfyller spennings-, strøm- og frekvensverdiene som er angitt i typeetiketten. Stikkontakten vil være utstyrt med en sikkerhet av nominell effekt på 10 A-16 A. Vårt firma vil ikke være ansvarlig for eventuelle skader som vil oppstå som følge av bruk av produktet uten å sikre jording og elektriske tilkoblinger laget i samsvar med lokale bestemmelser eller nasjonale forskrifter.
- Produktets strømledning skal kobles fra under installasjonen. Ellers kan det være fare for elektroshokk og skade!
- Ikke koble produktet til løse, ødelagte, skitne, skadede stikkontakter eller uttak som har gått ut av skapet eller stikkontaktene i fare for kontakt med vann.
- Plasser strømledningen og slangene (hvis tilgjengelig) av produktet på en slik måte at de ikke forårsaker fare for hindring.
- Fuktighet inntrengning i levende deler eller strømledning kan føre til kortslutning. Derfor må du ikke bruke produktet i våte miljøer eller i områder der vann kan sprute (f.eks. garasje, vaskeri, etc.). Hvis kjøleskapet er fuktet fra vann, fjern det fra stikkontakt ta kontakt med en autorisert tjeneste.
- Ikke koble kjøleskapet til energibesparende enheter. Disse systemene er skadelige for produktet.
- I tilfelle en produktfeil, koble det fra stikkontakten og ikke bruk det før det er reparert av autoriserte serviceteknikere. Det er fare for elektroshokk!
- Ikke plasser en flammekilde (f.eks. stearinlys, sigaretter osv.) på eller i nærheten av produktet.
- Ikke klatre på produktet. Fare for fall og skade!
- Ikke skade rørene i kjølesystemet ved hjelp av skarpe verktøy og perforatorer. Kjølemediet som skal sprøytes i gassrørperforeringer, rørforlengelser eller øvre overflatebelegg kan forårsake hudirritasjon og øyeskade.
- Ikke plasser eller bruk elektriske apparater i kjøleskap/frysere med mindre produsenten anbefaler det.
- Ikke blokker noen del av hendene eller kroppen fra bevegelige deler inne i produktet. Vær forsiktig slik at fingrene ikke låses mellom kjøleskapet og døren. Vær forsiktig når du åpner eller lukker døren hvis det er barn rundt.
- Ikke legg iskrem, isbiter eller frossen mat i munnen så snart du fjerner dem fra fryseren. Fare for frostskafer!
- Ikke berør de indre veggene, metalldele av fryseren eller mat som er lagret i kjøleskapet med våte hender. Fare for frostskafer!
- Ikke plasser brusbokser eller bokser og flasker som inneholder væsker som kan fryses i fryserommet. Boksene eller flaskene kan eksplodere. Fare for skade og materielle skader!
- Ikke bruk eller plasser temperaturfølsomme materialer som brannfarlige sprayer, brannfarlige gjenstander, tørris eller andre kjemiske stoffer i nærheten av kjøleskapet. Fare for brann og eksplosjon!
- Ikke oppbevar eksplosive materialer, for eksempel aerosolbokser, inne i produktet med brennbare materialer.
- Ikke plasser esker som inneholder væske over produktet. Vannsprøyting på en elektrisk side kan forårsake risiko for elektroshokk eller brann.

## **⚠ 1.6. Generell sikkerhetsinformasjon**

- Ikke bruk kjemiske løsninger på produktet. Disse materialene utgjør en fare for eksplosjon.

# Sikkerhetsinstruksjoner

- Dette produktet er ikke beregnet på lagring og kjøling av legemidler, blodplasma, laboratoriepreparater eller lignende materialer og produkter som omfattes av direktivet om legemidler.
- Hvis produktet brukes til det formål det ikke var ment for, kan det forårsake skade eller skade på produkter som holdes innendørs.
- Hvis kjøleskapet er utstyrt med blått lys, ikke se på dette lyset med optiske enheter. Ikke se direkte på UV-LED-lampen i lang tid. Ultrafiolette stråler kan forårsake tretthet i øynene.
- Ikke fyll produktet med mer mat enn kapasiteten. Skader eller materielle skader kan oppstå hvis innholdet i kjøleskapet faller når døren er åpen. Lignende problemer kan oppstå når et objekt er plassert over produktet.
- Pass på at du har fjernet is eller vann som kan ha falt på gulvet for å forhindre skade.
- Endre plasseringen av flaskehyllene/hyllene på døren til kjøleskapet mens hyllene bare er tomme. Fare for fysisk skade!
- Ikke plasser gjenstander på produktet som kan falle/veltes. Disse gjenstandene kan falle under åpningen eller lukkingen av døren og kan forårsake skader og/eller materielle skader.
- Ikke trykk eller utfør for mye trykk på glassoverflater. Knust glass kan forårsake skader og/eller materielle skader.
- Kjølesystemet til produktet ditt inneholder R600a-kjølemiddel. Mengden kjølemiddel som er tilgjengelig i produktet, er angitt i typeetiketten. Denne gassen er brennbar. Vær derfor forsiktig så du ikke skader kjølesystemet og rørene under bruk av produktet. I tilfelle skade på rørledninger:
- Ikke berør produktet eller Strømledningen.
- Hold produktet borte fra potensielle kilder til brann som kan forårsake produktbrann.
- Ventiler området der produktet er plassert. Ikke bruk vifte.
- Kontakt din autoriserte servicetekniker.
- Hvis produktet er skadet og du observerer en gasslekkasje, vennligst hold deg borte fra gass. Gassen kan forårsake brannskader hvis den kommer i kontakt med huden din.

## 1.7. Vedlikehold og rengjøring

- Ikke trekk i dørhåndtaket hvis du flytter produktet for rengjøring. Håndtaket kan forårsake skade hvis det trekkes for hardt.
- Ikke rengjør produktet ved å sprøyte eller helle vann på produktet og inne i produktet. Fare for elektroshjokk og brann.
- Ikke bruk skarpe eller slipende verktøy for å rengjøre produktet. Ikke bruk materialer som rengjøringsmidler, vaskemidler, gass, bensin, alkohol, voks osv.
- Bruk rengjørings- og vedlikeholdsmidler som ikke er skadelige for mat bare inne i produktet.
- Ikke bruk damp- eller damprengjøringsmaterialer til rengjøring av produktet og til avriming av is inne i det. Dampen kommer i kontakt med levende områder i kjøleskapet og forårsaker kortslutning eller elektrisk støt!
- Vær forsiktig med å holde vann borte fra elektroniske kretser eller produktbelysning.

# Sikkerhetsinstruksjoner

- Bruk en ren og tørr klut til å tørke støv eller fremmed materiale fra spissene på pluggene. Ikke bruk et fuktig stykke pølse for å rengjøre pluggen. Ellers kan det være fare for brann eller elektroshjokk.

## 1.8. HomeWhiz

(Gjelder kanskje ikke for alle modeller)

- Følg sikkerhetsadvarsler selv om du er borte fra produktet mens du bruker produktet via HomeWhiz-appen. Vær også oppmerksom på advarsler i appen.

## 1.9. Belysning

(Gjelder kanskje ikke for alle modeller)

- Kontakt en autorisert tjeneste når du bytter ut LED/ pære ved hjelp av belysning.

## 2 Miljøinstruksjoner

### 2.1. Conformitatea cu Directiva DEEE și eliminarea deșeurilor:

Dette produktet er i samsvar med EUs WEEE-direktiv (2012/19/EU). Dette produktet har et klassifiseringssymbol for avfall fra elektrisk og elektronisk utstyr (WEEE).



Dette symbolet indikerer at dette produktet ikke skal kastes sammen med annet husholdningsavfall ved slutten av levetiden. Apparatet som

brukes, skal returneres til det offisielle innsamlingsstedet for resirkulering av elektriske og elektroniske apparater. For å finne disse innsamlingssystemene, vennligst kontakt dine lokale myndigheter eller distributører fra der produktet ble kjøpt. Hver husholdning spiller en viktig rolle i gjenvinning og resirkulering av gamle apparater. Riktig avhending av brukt apparatet bidrar til å forhindre potensielle negative konsekvenser for miljøet og menneskers helse.

### 2.2. Samsvar med direktivet om begrensning av farlige stoffer 2002/95/EF

Produktet du har kjøpt er i samsvar med EUs RoHS-direktiv (2011/65/EU). Det inneholder ikke skadelige og forbudte materialer som er angitt i direktivet.

### 2.3. Informasjon om emballasjen



Emballasjen til produktet er laget av resirkulerbare materialer i samsvar med våre nasjonale miljøforskrifter. Ikke

kast emballasjen sammen med husholdningsavfall eller annet avfall. Oppbevar dem på innsamlingspunktene for emballasje som er utpekt av lokale myndigheter.



### 3 Presentasjon av apparatet

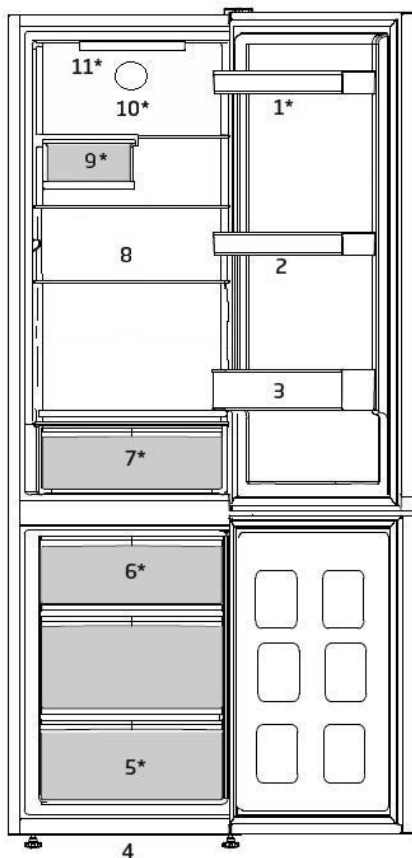

- |    |                                 |     |                    |
|----|---------------------------------|-----|--------------------|
| 1. | Hyller                          | 6.  | Hurtigfrysings rom |
| 2. | Egg holder                      | 7.  | Flaskeholder       |
| 3. | Flaskehylle                     | 8.  | Justerbare hyller  |
| 4. | Justerbart ben                  | 9.  | Vifte kjøleskap    |
| 5. | Oppbevaringsrom for frossen mat | 10. | Indre lyset        |

**\* Gjelder kanskje ikke for alle modeller**



Tallene som vises i denne bruksanvisningen er skjematisk og kan ikke nøyaktig matche produktet ditt. Hvis emnedelene ikke er inkludert i produktet du kjøpte, er det gyldig for andre modeller.

## 4 Installasjon

 Les avsnittet "Sikkerhetsinstruksjoner" først!

### 4.1. Instruksjoner for videre transport av kjøleskapet

Ta kontakt med en autorisert tjeneste for å installere produktet. For å klargjøre produktet for bruk, sjekk informasjonen i brukerhåndboken og sørg for at den elektriske installasjonen og vanninstallasjonen er hensiktsmessig. Hvis ikke, ring en elektriker og kvalifisert tekniker for å gjøre alle nødvendige ordninger.

	<b>ADVARSEL:</b> Produsenten kan ikke holdes ansvarlig for skader som kan oppstå som følge av prosedyrer utført av uvedkommende.
	<b>ADVARSEL:</b> Produktet skal ikke kobles til stikkontakten under installasjonen. Ellers er det fare for død eller alvorlig skade!
	<b>ADVARSEL:</b> Hvis den ledige plassen til døren i rommet der produktet skal plasseres, er så stramt at det hindrer at produktet går forbi, fjern døren til rommet og passerer produktet gjennom døren ved å snu det sidelengs; hvis dette ikke fungerer, kontakt den autoriserte tjenesten.

- Plasser produktet på et flatt overflate for å forhindre støt.
- Installer produktet minst 30 cm fra varmekilder som kokeplater, ovner og minst 5 cm fra elektriske ovner.
- Produktet skal ikke utsettes for direkte sollys og oppbevares på våte steder.
- Tilstrekkelig ventilasjon må sikres rundt produktet for effektiv drift. Hvis produktet skal plasseres i en vegg dyp, vær oppmerksom på å la en avstand på minst 5 cm med taket og sideveggene.



- Sørg for en avstand på minst 5 cm for luftsirkulasjon mellom baksiden av produktet og veggen for å unngå kondens på produktets bakpanel.
- Produktet krever riktig luftsirkulasjon for å fungere effektivt.
- Hvis produktet skal plasseres i et rom, ikke glem å forlate et mellomrom på minst 5 cm mellom produktet og taket, bakveggen og sideveggene. Kontroller at beskyttelsesdelen av rommet i bakveggen er til stede på dens plassering (dersom produktet følger med). Dersom komponenten ikke er tilgjengelig, eller hvis den er tapt eller falt, plasseres produktet på en slik måte at en avstand på minst 5 cm mellom produktets bakre overflate og romveggen forblir. Den ledige plassen bak er viktig for effektiv drift av produktet.

### 4.2. Justering av ben

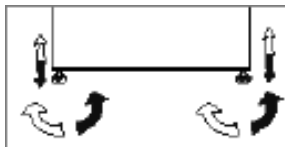
Hvis produktet er ubalansert etter installasjon, justerer du forbenene ved å vri dem til høyre eller venstre.



### 4.3. Elektrisk tilkobling

	<b>ADVARSEL:</b> Ikke gjør tilkoblinger ved hjelp av skjøtekabler eller flere stikkontakter.
	<b>ADVARSEL:</b> Den skadede strømledningen må erstattes av en autorisert tjeneste.
	Hvis to kjølere skal installeres side om side, må det være en avstand på minst 4 cm mellom dem.

## Instalarea

- Vårt firma vil ikke være ansvarlig for eventuelle skader som vil oppstå når produktet brukes uten jord- og elektrisk forbindelse i samsvar med nasjonale forskrifter.
- Strømledningsplaten skal være praktisk etter installasjon.
- Ikke bruk flere utvidelser eller trådløse stikkontakter mellom produktet og stikkontakten.

	<p><b>Varm overflate advarsel!</b></p> <p>Sideveggene på produktet er utstyrt med kjølerør for å forbedre kjølesystemet. Høy temperatur kjølemiddel kan strømme gjennom disse områdene, noe som resulterer i varme overflater på sideveggene. Dette er normalt og krever ingen vedlikehold. Vær oppmerksom når du berører disse områdene.</p>
--	---

### 4.3. Installasjon av plastfjær

Bruk plastfjær i pakken som følger med produktet for å gi tilstrekkelig plass til luftsirkulasjon mellom produktet og veggen.

1. For å feste fjærene, fjern skruene fra produktet og bruk skruene som følger med fjær.
2. Fest 2 plastfjær til ventilasjonsdekselet, som vist i figuren.

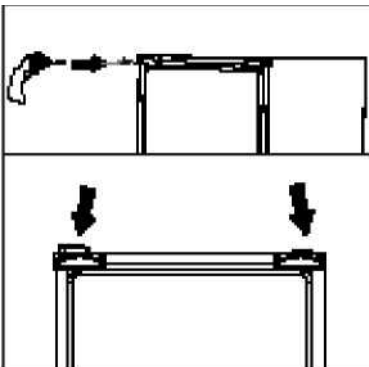

## 5 Forberedelse

**A** Les avsnittet "Sikkerhetsinstruksjoner" først!

- For et frittstående apparat: "Dette kjøleapparatet er ikke ment å brukes som et innebygd apparat.
- Kjøleskapet må installeres minst 30 cm fra varmekilder som plater, ovner, sentralvarme og gasskollen og minst 5 cm fra elektriske ovner og må ikke plasseres under direkte sollys.
- Omgivelsestemperaturen i rommet der du installerer kjøleskapet må være minst + 5 °C. Bruken av kjøleskapet i kjøligere forhold anbefales ikke når det gjelder effektiviteten.
- Sørg for at innsiden av kjøleskapet er grundig rengjort.
- Hvis to kjøleskap skal installeres side om side, må det være en avstand på minst 2 cm mellom dem.
- Når kjøleskapet fungerer for første gang, må du følge følgende instruksjoner i løpet av de første seks timene:
  - Døren må ikke åpnes ofte.
  - Det må fungere uten mat innendørs.
  - Ikke koble kjøleskapet fra strømmettet. Hvis det oppstår strømbrudd, se advarslene i avsnittet "Anbefalte løsninger på problemer".
- Originalemballasje og vernemateriale skal oppbevares for videre transport eller fjerning.
- Kurver / skuffer som er utstyrt med kjølerommet, skal alltid brukes for lavere energiforbruk og bedre lagringsforhold.
- Matkontakt med temperatursensoren i fryserommet kan øke apparatets energiforbruk. Dermed bør enhver kontakt med sensoren(e) unngås.
- I noen modeller stopper dashbordet automatisk 1 minutt etter at døren er lukket. Den vil bli reaktivert når døren har åpnet eller trykket på en tast.

- På grunn av temperaturendringen på grunn av åpning/lukking av produkt døren under drift, er kondens på hyllene på døren/kroppen og glassbeholdere normalt.
- Fordi varm og fuktig luft ikke vil trenge direkte inn i produktet når dørene ikke er åpne, vil produktet optimalisere seg selv under tilstrekkelige forhold for å beskytte maten. Funksjoner og komponenter som kompressor, vifte, oppvarming, avriming, belysning, display osv. vil fungere avhengig av det minimale energiforbruket i disse omstendighetene.
- Hvis det er flere alternativer, må glasshyllene være plassert slik at luftuttakene på bakveggen ikke er blokkert, helst lufthullene forblir under glasshyllen. Denne kombinasjonen kan bidra til å forbedre luftfordelingen og energieffektiviteten.

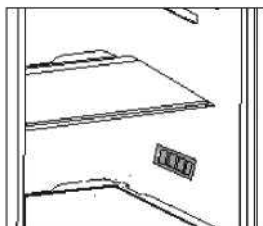

## 6 Bruk av kjøleskap

### Produktkontrollpanel

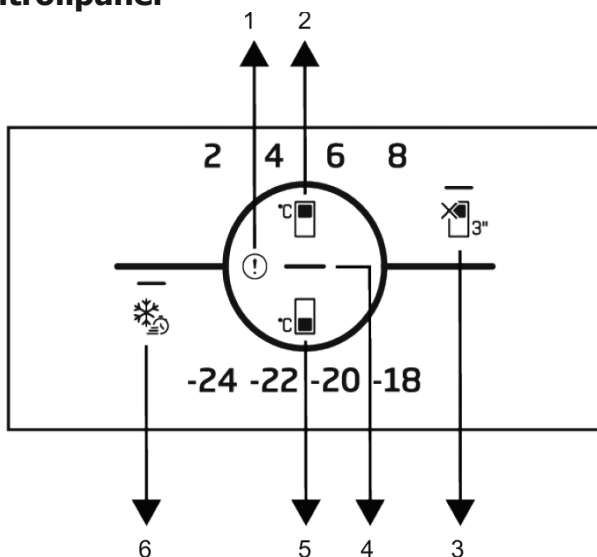

1. Feilvarsler
2. Temperaturinnstillingsknappen i kjølerommet
3. \* Ferie-modus
4. Energisparingsfunksjon (vises ut)
5. Temperaturinnstillingsknappen i fryserommet
6. Hurtigfrysing-knappen

 Les avsnittet "Sikkerhetsinstruksjoner" først.

De auditive og visuelle funksjonene på indikatorpanelet hjelper deg med å bruke kjøleskapet.

\* **Valgfritt:** Funksjonene som vises er valgfrie, det kan være forskjeller i form og plassering i funksjonene som finnes på indikatorpanelet på enheten.

#### 1. Feilvarsler

Denne indikatoren vil være aktiv når kjøleskapet ikke kan utføre riktig kjøling eller i tilfelle sensorfeil. Utropstegn kan vises når du legger varm

mat i fryseren eller holder døren åpen i lang tid. Dette er ikke en defekt, denne advarselen bør fjernes når maten kjøles ned eller når en tast trykkes.

#### 2. Butonul de setare a temperaturii in compartimentul refrigerator

i kjøleskapsrommet lar deg stille inn temperaturen for det kaldere rommet. Ved å trykke på tasten kan temperaturen i kjølerommet stilles inn på 8 °C, 6 °C, 4 °C og 2 °C.

#### 3. Ferie-modus

Trykk på tasten i 3 sekunder for å aktivere feriefunksjonen. Ferie-modusen er aktivert og LED-lampen på ferie-symbolet er tent.

# Bruk av kjøleskap

Kjølerommet utfører ikke den aktive kjølefunksjonen. Du trenger ikke å oppbevare maten i kjølerommet hvis du aktiverer denne funksjonen. De andre rommene skal fortsette å avkjøles i henhold til de temperaturene som tidligere er angitt. Trykk på tasten igjen i 3 sekunder for å avbryte denne funksjonen.

## 4. Energisparingsfunksjon (skjerm av)

Når dørene ikke er åpne og lukket i lang tid, aktiveres energisparingsfunksjon automatisk og energibesparende piktogram slås på. Når energisparingsfunksjonen er aktivert, forsvinner alle andre ikoner enn energisparingsikonet fra skjermen. Når energisparingsfunksjonen er aktiv, vil det å trykke på en tast eller åpne døren deaktivere energisparingsfunksjonen, og signalene som vises vil gå tilbake til det normale.

Energisparingsfunksjonen er en funksjon aktivert fra fabrikken og kan ikke avbrytes.

## 5. Temperaturinnstillingsknappen i fryserommet

Temperaturinnstillingen er laget for fryserommet. Ved å trykke på tasten skal temperaturen i fryserommet settes til verdier på -18°C, -20°C, -22°C og -24°C.

## 6. Hurtigfrysing-knappen

Når hurtigfrysing-knappen trykkes, LED-lampen på hurtigfrysingstasten lyser og hurtigfrysefunksjonen aktiveres.

Temperaturen i fryserommet er satt til -27°C. Trykk på -tasten igjen for å avbryte funksjonen. Hurtigfrysingsfunksjonen avbrytes automatisk etter en spesifisert periode. For å fryse en stor mengde fersk mat, trykk på hurtigfrysingstasten før du plasserer maten i fryserommet.

## 6.1. Kontrollpanel

For å bytte pære / LED som brukes til å belyse kjøleskapet, ring den autoriserte tjenesten. Lamper som brukes i dette apparatet, er ikke egnet for belysning av husholdningsrommet. Hensikten med denne lampen er å hjelpe brukeren å plassere mat i kjøleskap/fryser på en trygg og komfortabel måte. Lamper som brukes i dette apparatet, skal tåle ekstreme fysiske forhold, for eksempel temperaturer under -20°C.  
(bare vertikal boks og fryser).

## 6.2. Endring av retning på dørene

Retningen som kjøleskapsdøren åpnes kan endres avhengig av hvor du bruker den. Hvis nødvendig, vennligst ring den nærmeste autoriserte tjenesten.

## 6.3. Åpen dør advarsel

En hørbar advarsel vil bli utstedt når døren til kjøleskapet eller fryseren til produktet ditt står åpen for en viss tidsperiode. Dette lydvarselsignalet skal stoppe når du trykker på en knapp på indikatoren eller når døren lukkes.

## 6.4. HarvestFresh

\* Gjelder kanskje ikke for alle modeller

### For HarvestFresh

Frukt og grønnsaker som holdes i grønnsaksrom og opplyst av HarvestFresh-teknologi, holder vitaminene sine i en lengre periode takket være blå, grønne, røde lys og lys-mørke sykluser som simulerer en dagsyklus.

Hvis du åpner kjøleskapsdøren i den mørke perioden med HarvestFresh-teknologi, vil kjøleskapet automatisk oppdage dette, slik at blågrønt eller rødt lys bedre kan belyse rommet for enkelhets skyld. Når du har lukket kjøleskapsdøren, vil perioden med mørke fortsette, som representerer nattetid i en dagsyklus.

# Bruk av kjøleskap

## 6.5. Frysing av fersk mat

- 8 timer før frysing av fersk mat aktiverer hurtigfrysingsfunksjonen.
- For å bevare kvaliteten på næringsmiddelet må næringsmidler som innføres i fryserommet fryses så raskt som mulig, bruk hurtigfrysing for dette.
- Frysing av mat når fersk vil forlenge holdbarheten i fryserommet.
- Innpakning av maten i forseglede og hermetisk forseglede pakker.
- Pass på at maten er pakket før du legger den i fryseren. Bruk fryserstøtter, staniolfilm og fuktig papir, plastposer eller lignende emballasjematerialer i stedet for tradisjonelt emballasjepapir.

- Pass på at maten er pakket før du legger den i fryseren. Bruk fryserstøtter, staniolfilm og fuktig papir, plastposer eller lignende emballasjematerialer i stedet for tradisjonelt emballasjepapir.



Is i det automatiske fryseskapet.

- Merk hver pakning med mat ved å markere datoen på emballasjen før frysing. Dette vil tillate deg å bestemme friskheten av hver pakke hver gang fryseren er åpen. Hold den forrige maten foran for å sikre at den brukes først.
- Frosne matvarer må brukes umiddelbart etter tining og bør ikke fryses igjen.
- Ikke frigjør store mengder mat på en gang.

Innstilling av temperaturen i fryserommet	Innstilling av temperaturen i kjølerommet	Forklaringer
-18°C	4°C	Dette er den vanlige anbefalte innstillingen.
-20,-22 eller -24°C	4°C	Vi anbefaler disse innstillingene for omgivelsestemperaturer over 30 °C.
Hurtigfrysing	4°C	Bruk når du vil fryse maten på kort tid. Når prosessen avsluttes, vil produktet gjenvinne sin posisjon.
-18 °C eller kaldere	2°C	Bruk disse innstillingene hvis du tror kjølerommet ikke er tilstrekkelig kaldt på grunn av omgivelsestemperatur eller hyppig døråpning.

# Bruk av kjøleskap

## 6.6. Plassering av mat

Rommet skal settes til minst  $-18\text{ }^{\circ}\text{C}$ .

1. Plasser maten i fryseren så snart som mulig for å unngå avriming.
2. Før du fryser, sjekk "Utløpsdato" på pakken for å sikre at den ikke er utløpt.
3. Pass på at matemballasjen ikke blir skadet.

## 6.7. Fryseskap detaljer

I henhold til IEC 62552-standarder, må fryseren ha kapasitet til å fryse 4,5 kg mat ved  $-18\text{ }^{\circ}\text{C}$  eller lavere temperaturer på 24 timer for hver 100 liter fryseskapsvolum. Mat kan bare oppbevares i lange perioder ved temperaturer på  $-18\text{ }^{\circ}\text{C}$  eller lavere.

Du kan holde maten fersk i flere måneder (i fryseren ved temperaturer på  $18\text{ }^{\circ}\text{C}$  eller lavere). Matvarer som skal fryses, må ikke komme i kontakt med allerede frosne næringsmidler fra innsiden for å unngå delvis avriming.

Kok grønnsakene og filtrer vannet for å forlenge frossen lagringstid. Plasser maten i hermetisk emballasje etter filtrering og legg den til fryseren. Bananer, tomater, salat, selleri, kokte egg, poteter og lignende matvarer skal ikke fryses. Hvis denne maten råtner, vil bare næringsverdier verdier og matkvaliteter bli negativt påvirket.

## 6.8. Anbefalinger for ferskvarerommet

Fryseheller	Ulike frosne matvarer som kjøtt, over, is krem, grønnsaker, etc.
Kjøleskap hyller	Mat i panner, gryter, på dekkede tallerkener, i lukkede beholdere
Hyller, dører, kjøleskapprommet	Mat eller drikke liten og pakket
Grønnsaksskuff	Grønnsaker og frukt
Avdeling for ferskvarer	Delikatesser (frokost, kjøttprodukter spist om kort tid)



## Bruk av kjøleskap

### 6.9. Sammenleggbare vinhylle

\* Gjelder kanskje ikke for alle modeller

Om nødvendig, gi brukeren oppbevaring av vinflasker. For å bruke delen, hold plaststykket og trekk det sakte i neste retning. Den sammenleggbare vinhyllen kan nå brukes.

For å montere den sammenleggbare vinhyllen, fjern først glasshyllen fra kjøleskapet.







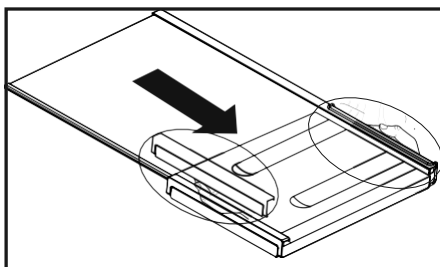
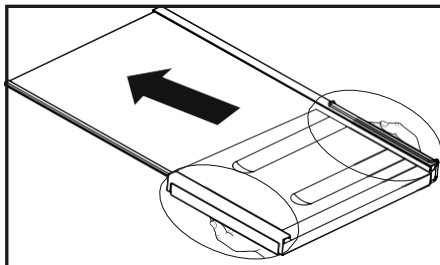
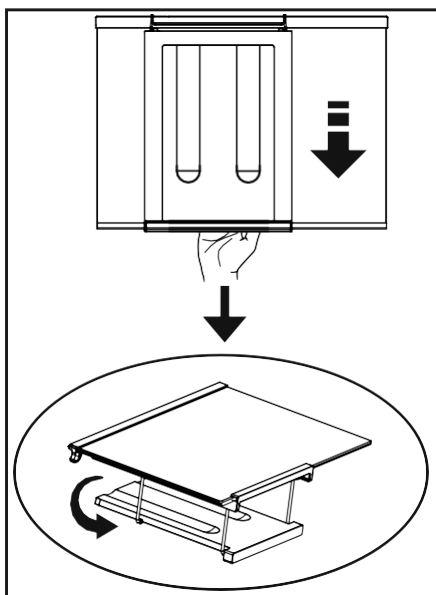

Hold deretter plastdelen og skyv den i hvilken som helst sideretning ved hjelp av forsiden og baksiden av plastdelen. Nå kan produktet brukes med en sammenleggbar vinhylle om nødvendig.







Det anbefales å oppbevare maksimalt 2 flasker vin på den



## 7 Vedlikehold og rengjøring

-  Les først avsnittet "Sikkerhetsinstruksjoner!"
-  Bruk aldri gass, bensin eller lignende stoffer for rengjøring.
-  Vi anbefaler at kobler apparatet fra stikkkontakten før rengjøring.
-  Bruk aldri skarpe slিপemidler, såpe, bruk vaskemidler husholdning, vaskemiddel og voks for rengjøring.
-  På apparater som ikke er fri for is, dannes vanndråper på bakveggen i kjølerommet, som kan fryse for å danne et lag med is så tykt som en finger. Aldri fjern, rengjør, bruk olje eller andre midler.
-  Rengjør maskinens ytre overflater bare med en mikrofiberklut litt fuktet. Svamper og andre rengjøringshjelpemidler kan skrape overflaten.
-  Bruk lunkent vann til å rengjøre innsiden, og tørk deretter av med en tørr klut.
-  Tørk innsiden med en klut fuktet i en løsning av en teskje natron oppløst i 1l vann, og tørk deretter av med en tørr klut.
-  Forsikre deg om at det ikke kommer vann inn i lampehuset og andre

elektriske komponenter.

-  Hvis kjøleskapet ikke skal brukes i lang tid, koble det fra uttaket og fjern all maten, og la døren stå på gløtt.
-  Sjekk dørpakningene regelmessig, og sørg for at de ikke har blitt skitne med mat.
-  For å fjerne dørstøtter, fjern alt innholdet og skyv deretter dørholderen opp fra basen.
-  Bruk aldri rengjøringsmidler eller vann som inneholder klor til å rengjøre ytre overflater og deler av produktet krombelagt. Klor forårsaker korrosjon på slike metalloverflater.
-  Ikke bruk skarpe, slípene verktøy, såpe, husholdningsrengjøringsmidler, vaskemidler, parafin, fyringsolje, lakk, etc. for å forhindre at fingeravtrykk fjernes og deformeres på plastsiden. Bruk lunkent vann og en myk klut til å rengjøre, og tørk det deretter tørt.

### Beskyttelse av plastoverflater

-  Ikke sett olje eller mat tilberedt i olje i beholdere uten lokk, da dette vil skade plastoverflatene i kjøleskapet. Hvis olje kommer på plastoverflater, rengjør og skyll dem umiddelbart med varmt vann.

## 8 Anbefalte løsninger på problemer

Gå gjennom denne listen før du kontakter kundeservice. Dette kan spare deg for tid og penger. Listen inneholder hyppigere problemer som ikke er forårsaket av arbeidskraft eller materielle mangler. Ikke alle funksjonene som er beskrevet her er tilgjengelige for hver modell.

### Hvis kjøleskapet ikke fungerer.

- Pluggen er ikke satt inn riktig. >>> Koble pluggen så langt det går.
- Den hus sikringen brant ut >>> Sjekk sikringen.

### Kondens på sideveggene i kjølesonen (Multizone, kjølekontroll og FlexiZone).

- Døren ble åpnet ofte. >>> Unngå å åpne kjøleskapsdøren ofte.
- Luftfuktigheten i området er for høy >>> Ikke plasser kjøleskapet på steder med høy luftfuktighet.
- Mat med høyt flytende innhold oppbevar i åpne beholdere. >>> Ikke oppbevar matvarer med høyt flytende innhold i åpne beholdere.
- Kjøleskapsdøren er åpen. >>> Lukk kjøleskapsdøren.
- Termostaten er satt til svært lav temperatur. >>> Juster termostaten tilsvarende.

### Hvis kompressoren ikke virker.

- En beskyttende krets stopper kompressoren ved korte avbrudd i strømforsyningen, og hvis enheten slås på og av for ofte og vrasket fordi trykket i kjølemediet må jevnes ut i en periode. Kjøleskapet vil begynne å løpe igjen etter ca. seks minutter. Vennligst kontakt kundeservice hvis kjøleskapet begynner ikke å virke etter at denne tiden er utløpt.
- Kjøleskapet tiner. >>> Dette er helt normalt i et kjøleskap som tiner helt automatisk. Apparatet tiner fra tid til annen.
- Pluggen er ikke tilkoblet. >>> Kontroller om pluggen er satt inn riktig.
- Temperaturen er ikke riktig innstilt. >>> Velg en passende temperatur.
- Strømmen er kuttet. >>> Så snart strømforsyningen er gjenopprettet, begynner kjøleskapet å fungere igjen.

### Driftsstøyen øker når kjøleskapet fungerer.

- Kjøleenhetsens ytelse kan endres avhengig av omgivelsestemperatur. Dette er helt normalt og er ikke en feil.

### Kjøleskapet går veldig intensivt eller i svært lang tid.

- Din nytt apparatet kan være litt bredere enn forgjengeren. Store kjøleskap fungerer ofte litt lenger.
- Omgivelsestemperaturen kan være svært høy. >>> Enheten fungerer litt lenger ved høye omgivelsestemperaturer.
- Kjøleskapet kan ha blitt slått på nylig eller fylt med mat. >>> Hvis kjøleskapet nylig ble slått på eller var fylt med mat, vil det ta litt tid før det når den innstilte temperaturen. Det er normalt.
- Kort tid før ble store mengder varm mat lagt i kjøleskapet. >>> Ikke legg varm eller varm mat i kjøleskapet.
- Dørene har blitt åpnet ofte eller har ikke lukket seg ordentlig på lang tid. >>> Kjøleskapet må fungere lenger fordi varm luft har kommet inn i interiøret. Unngå å åpne dører ofte.
- Kjøleskaps- eller frysedørene er ikke ordentlig lukket. >>> Kontroller at dørene er ordentlig lukket.
- Kjøleskapstemperaturen er satt svært lav. >>> Sett kjøleskapstemperaturen høyere. Vent deretter til ønsket temperatur er nådd.
- Pakningene til kjøleskap eller frysedører er skitne, slitte, skadet eller passer ikke ordentlig. >>> Rengjør eller bytt pakningen. Skadede eller defekte pakninger betyr at kjøleskapet må jobbe lenger for å opprettholde temperaturen.

### Hvis temperaturen i fryseren er svært lav, mens temperaturen i kjøleskapet er normal.

- Temperaturen i fryseren er satt til et svært lavt nivå >>> Still frysertemperaturen, sjekk temperaturen etter en stund.

### Temperaturen i kjøleskapet er svært lav, mens temperaturen i fryserommet er normal.

- Kjøletemperaturer er satt veldig lav. >>> Still inn temperaturen på kjøleskapsvarmeren, sjekk temperaturen etter en stund..

### Mat lagret i kjøleskapet fryser.

- Kjøletemperaturer er satt svært lav. >>> Velg en høyere temperatur i kjøleskapet, kontroller temperaturen etter en stund.

### Temperaturen i kjøleskapet eller fryseren er veldig høy.

- Kjøletemperaturer er satt veldig høyt. >>> Temperaturen i kjøleskapet påvirker temperaturen i fryseskapet. Endre temperaturen på kjøleskapet eller fryseren og vent til de aktuelle rommene når en passende temperatur.
- Døren er åpen. >>> Lukk døren helt.

# Anbefalte løsninger på problemer

- Dører har blitt åpnet ofte eller har ikke vært lukket ordentlig over lengre tid. >>> Unngå å åpne dører ofte.
- Kjøleskapet kan ha blitt slått på nylig eller fylt med mat. >>> Dette er normalt. Hvis kjøleskapet nylig har blitt brukt eller har blitt fylt med mat, vil det ta litt tid å nå den innstilte temperaturen.
- Kort tid før ble store mengder varm mat lagt i kjøleskapet. >>> Ikke legg varm eller varm mat i kjøleskapet.

## Vibrasjon eller støy under drift.

- Gulvet er ikke vannrett eller stabilt nok. >>> Hvis kjøleskapet ristet med lette bevegelser, må du balansere det med føttene. Sørg også for at gulvet er horisontalt og lett kan støtte vekten av kjøleskapet.
- Gjenstander satt på kjøleskapet kan lage lyder. >>> Ta gjenstander ut av kjøleskapet.

## Lyder som ligner på strømning eller sprøyting av væsker høres.

- Av tekniske årsaker beveger væsker og gasser seg inne i enheten. Dette er helt normalt og ikke en funksjonsfeil.

## En fløyte høres fra kjøleskapet.

- Vifter brukes til jevn kjøling. Dette er helt normalt og ikke en funksjonsfeil.

## Kondenser inne i kjøleskapet.

- I varmt og fuktig vær forekommer isdannelse og kondens oftere. Dette er helt normalt og ikke en funksjonsfeil.
- Dører har blitt åpnet ofte eller har ikke vært lukket ordentlig over lengre tid. >>> Unngå å åpne dører ofte. Lukk dørene åpne.
- Døren er åpen. >>> Lukk døren helt.

## Fuktighet utenfor kjøleskapet eller på dørene.

- Det kan være høy luftfuktighet; Dette er helt normalt, avhengig av været. Kondens forsvinner så snart luftfuktigheten reduseres.

## Ubehagelig lukt i kjøleskapet.

- Kjøleskapet har ikke blitt rengjort regelmessig. >>> Rengjør regelmessig innsiden av kjøleskapet med en svamp som du har fuktet med lunkent eller kullsyreholdig vann.
- Visse beholdere eller emballasjematerialer forårsaker lukt. >>> Bruk en annen beholder eller annen emballasje.
- Maten har vært nedkjølt i åpne beholdere. >>> Oppbevar mat i lukkede beholdere. Mikroorganismer som rømmer fra uforseglede beholdere kan forårsake ubehagelig lukt.
- Fjern utgåtte matvarer og bortskjemt mat fra kjøleskapet.

## Døren skal ikke lukkes.

- Matpakker hindrer at døren blir helt lukket. >>> Avslutt emballasjen som låser døren.
- Kjøleskapet er ikke helt flatt på gulvet. >>> Nivå kjøleskapet med føttene.
- Gulvet er ikke vannrett eller stabilt nok. >>> Sørg for at gulvet er horisontalt og lett tåler vekten av kjøleskapet.

## Grønnsaksrommet er blokkert.

- Mat kan berøre toppen av skuffen. >>> Omorganiser mat i skuffen.

## Produktets overflater har høye temperaturer.

- Områdene mellom de to veggene, på sidene og baksiden av strålen, kan bli veldig slukket under drift. Dette er helt normalt og indikerer ikke en funksjonsfeil.

## **DISCLAIMER / ADVARSEL**

Noen (enkle) feil kan med rimelighet håndteres av sluttbrukeren uten å forårsake sikkerhetsproblemer eller usikker bruk, forutsatt at de er gjort innenfor grensene og i henhold til følgende instruksjoner (se avsnittet "Selvreparasjon").

Med mindre annet er autorisert i avsnittet "Selvreparasjon" nedenfor, utføres reparasjoner til registrerte profesjonelle reparatører for å løse sikkerhetsproblemer. En registrert profesjonell reparatør er en profesjonell reparatør som produsenten har gitt tilgang til instruksjonene og reservedelslisten for dette produktet i samsvar med metodene beskrevet i rettsaktene som tilsvarende direktiv 2009/125/EF.

**Imidlertid kan bare tjenesteleverandøren (dvs. den autoriserte profesjonelle reparasjonsteknikeren), som du kan kontakte via telefonnummer som er angitt i brukerhåndboken/garantikortet eller av din autoriserte forhandler, tilby en tjeneste i samsvar med garantivilkårene. Vær derfor oppmerksom på at reparasjoner utført av profesjonelle reparatører (som ikke er autorisert av Beko) vil ugyldiggjøre garantien.**

### **Selvreparasjon**

Selvreparasjon kan utføres av sluttbrukeren på følgende reservedeler: pakninger, filtre, dørhengslar, kurver, propeller, plasttilbehør, etc. (en oppdatert liste vil også være tilgjengelig på support.beko.com fra 1. mars 2021).

For å ivareta sikkerheten til produktet og for å redusere risikoen for alvorlig skade, skal nevnte selvreparasjonsprosess utføres i samsvar med instruksjonene i brukerhåndboken for selvreparasjon tilgjengelig på support.beko.com. For din egen sikkerhet, fjern pluggen i stikkkontakten før du lager en selvreparasjon. Sluttbrukerreparasjoner og tester for deler som ikke er inkludert i denne listen, er og/eller instruksjoner.

Unnlattelse av å følge brukerveiledninger for selvreparasjon eller de som er tilgjengelige på support.beko.com kan føre til ikke-Beko sikkerhetsproblemer og ugyldiggjøre produktgarantien.

Derfor anbefales det sterkt at sluttbrukere ikke prøver å utføre reparasjoner som er utenfor listen over spesifiserte reservedeler og deg.

I slike tilfeller må du kontakte en lisensiert profesjonell reparatør eller en registrert profesjonell reparatør. Ellers kan slike sluttbrukertesting skape sikkerhetsproblemer og skade produktet, noe som kan føre til brann, flom, elektrisk støt og alvorlig personskade. For eksempel, men ikke begrenset til, skal følgende reparasjoner rettes til lisensierte profesjonelle reparatører eller registrerte profesjonelle reparatører: kompressor, kjølekrets, hovedkort, omformerkort, displaypanel osv.

Produsenten/selgeren kan ikke holdes ansvarlig under noen omstendigheter der sluttbrukere ikke overholder bestemmelsene ovenfor.

Tilgjengeligheten av reservedeler til kjøleskapet du kjøpte er 10 år.

I løpet av denne tiden er originale reservedeler tilgjengelige for å få kjøleskapet til å fungere skikkelig.

Minimum garantiperiode for kjøleskapet du kjøpte er 24 måneder.

Dette produktet er utstyrt med en lyskilde i energiklasse G.

Bare profesjonelle reparasjonsteknikere er autorisert til å erstatte lyskilden til dette produktet.





