



Lavavajillas
Manual del usuario



BDIN14320

17 6679 0600/ ES/ AA/ 18/12/2024 17:19
7617503977



Por favor, lea primero este manual

Estimado cliente,



Beko gracias por elegir el aparato. Esperamos que obtenga los mejores resultados de su lavavajillas, que ha sido fabricado con alta calidad y tecnología de vanguardia. Por lo tanto, lea detenidamente todo este manual de usuario y el resto de documentos que lo acompañan antes de utilizar el aparato.

Siga todas las advertencias e informaciones del manual del usuario. De este modo, se protegerá a sí mismo y al aparato frente a posibles peligros.

Conserve el manual del usuario como referencia para su uso futuro. Si entrega el aparato a otra persona, entréguele también el manual de usuario. Las condiciones de garantía, el uso y los métodos de solución de problemas de su aparato se indican en este manual.

Símbolos y sus explicaciones

A lo largo de este manual del usuario se utilizan los siguientes símbolos:

	Peligro que puede causar la muerte o lesiones.
	Información importante o consejos útiles sobre el uso.
	Lea el manual del usuario.
AVISO	Peligro para el aparato o su entorno que puede provocar daños materiales.

1	Instrucciones de seguridad	5	6.5	Detergente.....	19
1.1	Uso previsto.....	5	6.6	Abrillantador.....	22
1.2	Seguridad de niños, personas vulnerables y mascotas.....	5	6.7	Piezas no aptas para lavar en el lavavajillas.....	23
1.3	Seguridad eléctrica.....	6	6.8	Colocación de la vajilla en el lavavajillas.....	23
1.4	Seguridad en el transporte.....	7	6.9	Cestillo para cubiertos.....	25
1.5	Seguridad de la instalación.....	7	6.10	Cestillo para cubiertos.....	25
1.6	Seguridad de la operación.....	9	6.11	Alambres plegables del cesto inferior.....	26
1.7	Seguridad en el mantenimiento y la limpieza.....	10	6.12	Alambres plegables del cesto inferior.....	26
1.8	Seguridad en el mantenimiento y la limpieza.....	10	6.13	Soporte para el lavado de bandejas.....	27
2	Instrucciones medioambientales....	10	6.14	Accesorio SoftTouch.....	27
2.1	Cumplimiento de la normativa RAEE y eliminación de aparatos de desecho.....	10	6.15	Soporte para vasos del cesto inferior.....	27
2.2	Información sobre el embalaje.....	11	6.16	Cesto inferior multiusos / rejilla para servir regulable en altura.....	28
2.3	Nota para los institutos de ensayo.....	11	6.17	Rejilla para cestas superior regulable en altura.....	29
2.4	Conformidad con las normas e información sobre los ensayos / Declaración CE de conformidad...	11	6.18	Cesto inferior con alambre para botellas.....	29
2.5	Esta sección se aplica a los aparatos con función Wifi.....	11	6.19	Cesta superior de servicio multifuncional.....	29
2.6	Etiqueta energética.....	11	6.20	Ajuste de la altura de la cesta superior.....	30
3	Especificaciones técnicas	12	6.21	Ajuste de la altura de la cesta superior.....	31
4	Vista general.....	13	6.22	Alambres plegables de la cesta superior.....	31
5	Instalación	14	6.23	Cestillo para cubiertos.....	31
5.1	Ubicación correcta para la instalación.....	14	6.24	Cestillo para cubiertos.....	31
5.2	Conexión al suministro de agua...	14	6.25	Brazo rociador inferior.....	32
5.3	Conexión al desagüe de agua.....	15	6.26	Brazo rociador superior.....	32
5.4	Ajuste de las patas.....	16	7	Funcionamiento del aparato.....	33
5.5	Conexión eléctrica.....	16	7.1	Tabla de información de programas y valores medios de consumo.....	34
5.6	Juego de mangueras de entrada de agua.....	16	7.2	Funciones adicionales.....	35
6	Preparación	16	7.3	Supervisión del programa.....	39
6.1	Consideraciones para el ahorro de energía.....	16	7.4	Inicio del programa.....	39
6.2	Sistema de ablandamiento del agua.....	17	7.5	Cancelar el programa.....	40
6.3	Ajuste del sistema de descalcificación.....	17	7.6	Indicador de advertencia de baja sal.....	40
6.4	Rellenar la sal.....	18	7.7	Indicador de advertencia de nivel bajo de abrillantador.....	40

7.8	Ajuste de la cantidad de abrillan- tador	40
7.9	Fin del programa	40
8	Mantenimiento y limpieza	41
8.1	Mantenimiento y limpieza.....	41
8.2	Limpieza de los filtros.....	41
8.3	Limpieza del filtro de la manguere- ra.....	42
8.4	Limpieza de los brazos rociado- res.....	42
9	Solución de problemas.....	44
9.1	Códigos de error, causas y solu- ciones.....	44
9.2	Solución de problemas	44
10	EXENCIÓN DE RESPONSABILIDA- DES / ADVERTENCIA.....	49



1 Instrucciones de seguridad

Esta sección contiene instrucciones de seguridad que ayudarán a protegerse contra el riesgo de lesiones personales o daños a la propiedad.

Nuestra empresa no será responsable de los daños que pudieran surgir en caso de incumplimiento de estas instrucciones.

- Los procedimientos de instalación y reparación siempre deben ser realizados por agentes de servicio autorizados.
- Utilice únicamente repuestos y accesorios originales.
- No repare ni reemplace ningún componente del producto a menos que esté claramente especificado en el manual del usuario.
- No realice modificaciones técnicas al producto.



1.1 Uso previsto

Este producto está diseñado para su uso en hogares y en los siguientes tipos de espacios cerrados: Por ejemplo;

- Cocinas de personal de comercios, oficinas y otros entornos de trabajo;
- Casas de campo;

- Áreas para uso de huéspedes de hoteles, moteles y otras instalaciones de alojamiento;
- Lugares que ofrecen servicios de alojamiento y desayuno, entornos tipo albergue.
- El producto debe utilizarse únicamente para el lavado de vajilla de uso doméstico.
- El producto no es apto para uso comercial o público.
- La vida útil del producto que ha adquirido es de 10 años. Este es el período durante el cual se conservan las piezas de repuesto necesarias para el funcionamiento de este producto según se define.
- Este producto está diseñado para uso doméstico y bajo encimera.



1.2 Seguridad de niños, personas vulnerables y mascotas

- Los niños mayores de 8 años y las personas con capacidades físicas, sensoriales o mentales reducidas, así como las personas sin experiencia o cualificadas, pueden utilizar este aparato siempre que estén supervisados e instruidos sobre el uso seguro del aparato, así como sobre los peligros asociados.

- Los niños menores de 3 años deben mantenerse alejados del producto a menos que estén constantemente supervisados.
- Los niños no deben jugar con el aparato.
- Los productos eléctricos son peligrosos para los niños y las mascotas. Los niños y las mascotas no deben jugar con el producto, subirse a él ni entrar en él.
- Recuerde cerrar la puerta del producto al salir de la habitación donde se encuentra el producto. Los niños y las mascotas pueden quedar encerrados en el interior del producto y asfixiarse.
- La limpieza y el mantenimiento por parte del usuario no deben ser realizados por niños sin supervisión.
- Mantenga los materiales de embalaje fuera del alcance de los niños. Existe riesgo de lesiones y asfixia.
- Mantenga todos los detergentes y aditivos utilizados en el producto fuera del alcance de los niños.

- Para la seguridad de los niños, desconecte el enchufe de alimentación y rompa el mecanismo de bloqueo antes de dessecar el producto.



1.3 Seguridad eléctrica

- El producto no debe estar enchufado durante la instalación, mantenimiento, limpieza, reparación y transporte.
- Si el cable de alimentación está dañado, debe ser reemplazado por un centro de servicio autorizado para evitar posibles peligros.
- No apriete el cable de alimentación debajo o detrás del producto. No coloque objetos pesados sobre el cable de alimentación. El cable de alimentación no debe doblarse ni aplastarse excesivamente y no debe entrar en contacto con ninguna fuente de calor.
- No utilice un cable de extensión, múltiples tomas de corriente ni adaptadores para operar el producto.
- Las tomas de corriente portátiles múltiples o las fuentes de alimentación portátiles pueden sobrecalentarse y provocar un incendio. Por lo tanto, no guarde varias tomas de corriente detrás o cerca del producto.

- El enchufe debe estar al alcance de la mano. Si esto no es posible, la instalación eléctrica a la que se conecta el producto debe estar equipada con un dispositivo (fusible, interruptor, disyuntor, etc.) que cumpla con la normativa eléctrica y desconecte todos los polos de la red eléctrica.
- No toque el enchufe con las manos mojadas.
- Al retirar el enchufe de la toma, tire del enchufe, no del cable.

1.4 Seguridad en el transporte

- Antes de transportar el producto, desenchufe el aparato y desconecte las conexiones de desagüe y de suministro de agua. Vacíe completamente el agua que quede en el interior del producto.
- No transporte el producto solo ya que es pesado.

AVISO No sujete la puerta ni el panel para mover el producto.

AVISO Si tiene que mover el producto, hágalo en posición vertical y sujételo por la parte posterior. Si inclina el producto hacia adelante, las piezas electrónicas internas pueden mojarse y dañarse.

AVISO Al colocar el producto en su lugar después de la instalación o limpieza, tenga cuidado de no doblar, pellizcar o romper las mangueras.

1.5 Seguridad de la instalación

- Para que el producto esté listo para su uso, verifique la información del manual y las instrucciones de instalación para asegurarse de que la instalación eléctrica, la instalación de agua potable y el drenaje sean los adecuados. De lo contrario, llame a un electricista y un plomero calificados para que realicen los arreglos necesarios. Estos procesos corren por cuenta del cliente.
- Antes de instalar el producto, inspecciónelo para detectar posibles daños. No lo instale si está dañado.
- No instale el producto en lugares donde la temperatura descienda por debajo de 0 °C.
- No coloque el producto sobre una alfombra o superficie similar. Existe riesgo de incendio, ya que no puede recibir aire desde la parte inferior.
- Coloque el producto sobre un suelo limpio, plano y duro y manténgalo en equilibrio con la ayuda de las patas regula-

bles. Si las patas no están correctamente ajustadas, es posible que la puerta no se cierre por completo y que salga vapor caliente, lo que puede provocar quemaduras y lesiones graves y también dañar los muebles.

- No instale el producto cerca de fuentes de calor (radiadores, estufas, etc.) y no lo instale debajo de la zona de cocción de una placa de cocina.
- Si el producto está destinado a ser utilizado en un armario/gabinete/módulo, mantenga las puertas del armario abiertas durante el funcionamiento si no hay espacios para garantizar una circulación de aire suficiente.
- Conecte el producto a una toma de corriente con toma de tierra protegida por un fusible con la corriente nominal indicada en la placa de características. Haga que un electricista cualificado realice la instalación de la toma de tierra. No utilice el producto sin la toma de tierra de acuerdo con las normativas locales o nacionales.

- Enchufe el producto en una toma de corriente que cumpla con los valores de voltaje y frecuencia indicados en la placa de características.
- No conecte el producto a enchufes que estén flojos, fuera de toma, rotos, sucios, grasientos o con riesgo de contacto con agua (por ejemplo, agua que pueda filtrarse del banco de trabajo).

AVISO Se deben utilizar los conjuntos de mangueras nuevos que se suministran con el producto. No reutilice conjuntos de mangueras viejos. No empalme las mangueras.

AVISO Conecte la manguera de entrada de agua directamente al grifo de agua. La presión suministrada desde el grifo debe ser de al menos 0,03 MPa (0,3 bar) y no más de 1 MPa (10 bar). Si la presión del agua supera 1 MPa (10 bar), se debe instalar una válvula reductora de presión. La temperatura máxima permitida del agua es de 25 °C.

- Coloque el cable de alimentación y las mangueras de forma que no haya riesgo de tropiezo.

1.6 Seguridad de la operación

Se deben utilizar exclusivamente detergentes, abrillantadores y aditivos destinados al lavavajillas.

No utilice nunca disolventes químicos en el producto. Estas sustancias suponen un riesgo de explosión.

No beba el agua de lavado de su producto.

Los detergentes para lavavajillas contienen álcalis fuertes, que pueden ser extremadamente peligrosos si se ingieren. Evite el contacto con la piel y los ojos y no permita que los niños se acerquen al producto cuando la tapa esté abierta. Compruebe que el depósito de detergente esté vacío una vez finalizado el ciclo de lavado.

Al extraer por completo las cestas superior e inferior, la puerta del producto absorbe toda la carga de las cestas. No se sienten ni coloque otras cargas sobre la puerta, ya que el producto podría volcarse.



Capacidad máxima de lavado del producto: Indicada en la Etiqueta Energética y en la Tarjeta de Uso Rápido debajo de la Tabla de Ciclos.

Para evitar posibles lesiones, coloque siempre los platos largos y puntiagudos, como tenedores para servir, cuchillos de pan, etc., en el cesto para cubiertos con el extremo puntiagudo hacia abajo o en posición horizontal sobre los cestos para lavar platos.

Si necesita abrir la puerta mientras el producto está en funcionamiento, ábrala con cuidado. Tenga cuidado con el vapor caliente y las salpicaduras de agua caliente.

No utilice un producto defectuoso o dañado. Desconecte el producto (o apague el fusible al que está conectado), cierre el grifo de agua y llame al servicio técnico autorizado.

No coloque ninguna fuente de llama (vela encendida, cigarrillo, etc.) sobre el producto ni cerca de él. No coloque materiales inflamables o explosivos cerca del producto.

No se suba al producto.

Desenchufe el producto y cierre el grifo cuando no vaya a utilizarlo durante un periodo prolongado.

Este producto está diseñado para funcionar hasta 2000 m. sobre el nivel del mar.



1.7 Seguridad en el mantenimiento y la limpieza

Seguridad en el mantenimiento y limpieza

No lave el producto rociándolo o vertiéndole agua.

No utilice herramientas afiladas o abrasivas para limpiar el producto. No utilice materiales como agentes de limpieza domésticos, detergentes, gas, gasolina, alcohol, cera, etc.

Utilice guantes al limpiar el producto.

¡Tenga cuidado con posibles lesiones al limpiar superficies afiladas en la parte posterior del producto!

AVISO Recuerde volver a instalar el filtro de su máquina después de limpiarla. De lo contrario, las bombas pueden obstruirse y el producto puede dañarse.



1.8 Seguridad en el mantenimiento y la limpieza



No lave el producto rociándolo o vertiéndole agua.



No utilice herramientas afiladas o abrasivas para limpiar el producto. No utilice materiales como agentes de limpieza domésticos, detergentes, gas, gasolina, alcohol, cera, etc.



Utilice guantes al limpiar el producto.



¡Tenga cuidado con posibles lesiones al limpiar superficies afiladas en la parte posterior del producto!

¡AVISO! Recuerde volver a instalar el filtro de su máquina después de limpiarla. De lo contrario, las bombas pueden obstruirse y el producto puede dañarse.

Iluminación interior



Contacte con un servicio técnico cuando necesite sustituir el LED/ bombilla utilizado para la iluminación según el modelo de su máquina.

2 Instrucciones medioambientales

2.1 Cumplimiento de la normativa RAEE y eliminación de aparatos de desecho

Este aparato no contiene sustancias nocivas y prohibidas especificadas en el "Reglamento sobre el control de residuos de aparatos eléctricos y electrónicos" publicado

por el Ministerio de Medio Ambiente y Urbanismo de la República de Turquía. Cumple con el Reglamento RAEE.



Este aparato está fabricado con piezas y materiales de alta calidad que son reciclables y reutilizables. Por lo tanto, no deseche el aparato con los residuos domésticos o de otro tipo al final de su vida útil. Llévelo a un punto de recogida para el reciclaje de aparatos eléctricos y electrónicos. Pregunte a las autoridades locales de su zona por estos puntos de recogida. Ayude a proteger el medio ambiente y los recursos naturales reciclando los aparatos usados. Antes de desahacerse del lavavajillas, desconecte el enchufe para la seguridad de los niños y rompa el mecanismo de bloqueo de la puerta de carga para inutilizarla.

2.2 Información sobre el embalaje

El embalaje del aparato está fabricado con materiales reciclables de acuerdo con nuestra Legislación Nacional. No deseche los residuos del embalaje con los residuos domésticos o de otro tipo, deséchelos en los puntos de recogida de embalajes especificados por las autoridades locales.

2.3 Nota para los institutos de ensayo

La información necesaria para las pruebas de rendimiento está disponible previa solicitud.

Puede enviar su solicitud a través de la dirección de correo electrónico que figura a continuación:

dishwasher@standartloading.com

En su correo electrónico de solicitud, asegúrese de incluir sus datos de contacto, así como el código, el número de stock y el número de serie del aparato que se va a probar. El código del lavavajillas, el número de stock y el número de serie figuran en la placa de características fijada en el lateral de la puerta.

2.4 Conformidad con las normas e información sobre los ensayos / Declaración CE de conformidad

 El desarrollo, la producción y la venta de este aparato se llevan a cabo de conformidad con las normas de seguridad de todas las directivas pertinentes de la Comunidad Europea. 2014/35/EU, 2014/30/EU, 93/68/EC, IEC 60436 / EN 60436

2.5 Esta sección se aplica a los aparatos con función Wifi.

Banda de Frecuencia 2.4Ghz

Max. Conducción de potencia : < 100mW

Declaración de conformidad CE Arçelik A.Ş. declara por la presente que este aparato cumple la Directiva 2014/53/UE.

El texto completo de la Declaración de Conformidad de EU está en el sitio web:

Productos, dirección
support.beko.com

2.6 Etiqueta energética

 Puede acceder a información técnica sobre el aparato escaneando el código QR de la etiqueta energética con un dispositivo móvil conectado a Internet.



ENERG



xxxxxxxxxx (*)



3 Especificaciones técnicas

Capacidad máxima de lavado: Indicada en la etiqueta energética y en la tarjeta de uso rápido debajo de la tabla de ciclos.
Altura: Consulte el manual de instalación para saber el alto
Anchura: 60
Profundidad 57
Entrada de corriente: 220-240 V, 50 Hz
total 1800-2100 W
Potencia de calefacción 1800 W
Corriente total 10 A *
Potencia de bombeo 90 W
Potencia de la bomba de drenaje 30 W *
* Para conocer los valores eléctricos detallados, consulte la placa de características en la puerta del lavavajillas.
Presión del agua 0,3 -10 bar (= 3 - 100 N/cm ² = 0,03-1,0 Mpa)



Las especificaciones técnicas pueden modificarse sin previo aviso para mejorar la calidad del lavavajillas.



Las figuras del manual son esquemáticas y pueden no coincidir exactamente con el lavavajillas.



Los valores proporcionados con el lavavajillas o los documentos que lo acompañan son lecturas de laboratorio de acuerdo con las normas respectivas. Estos valores pueden variar en función del uso y de las condiciones ambientales.

4 Vista general

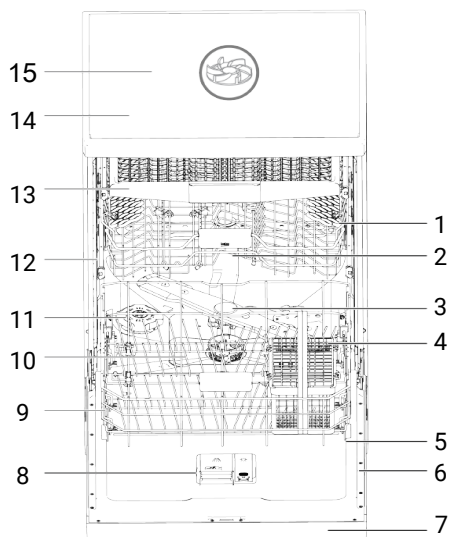

- | | |
|---|------------------------------------|
| 1 Cesta superior | 2 Brazo rociador superior |
| 3 Brazo rociador inferior | 4 Cestillo para cubiertos |
| 5 Puerta | 6 Etiqueta de tipo |
| 7 Panel de control | 8 Compartimento de detergente |
| 9 Cesto inferior | 10 Filtros |
| 11 Tapa del compartimento de sal | 12 Riel superior del cesto |
| 13 Cesto Cubiertos Techo (depende del modelo) | 14 Rejilla superior (según modelo) |
| 15 Impulsor superior (según modelo) | |

16. Sistema de secado con ventilador (depende del modelo)

La etiqueta de tipo varía según el modelo.



Ilustración 1:

5 Instalación

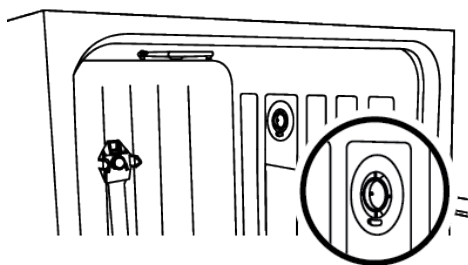

Lea primero la sección "Instrucciones de seguridad".

La preparación de la instalación eléctrica, de agua limpia y de aguas residuales del lugar donde se colocará el aparato es responsabilidad del cliente. Antes de llamar al servicio autorizado para que prepare el aparato para su uso, si la instalación eléctrica, la instalación de agua limpia y la evacuación de aguas no son adecuadas, llame a un electricista y fontanero cualificados para que realicen los arreglos necesarios.



La instalación y las conexiones eléctricas deben ser realizadas por el servicio autorizado. El fabricante no se hace responsable de los daños que puedan derivarse de las operaciones realizadas por personas no autorizadas.



Antes de instalar el lavavajillas, inspecciónelo para comprobar si presenta daños. No instale el aparato si está dañado. Los aparatos dañados suponen un peligro para su seguridad.



En los modelos de libre instalación y bajo encimera, no retire la placa protectora del aparato. Esto anulará la garantía.

- Cuando coloque el aparato en su lugar después de la instalación o limpieza, asegúrese de que las mangueras de entrada de agua y desagüe no estén dobladas, pellizcadas o rotas.
- Tenga cuidado de no dañar el suelo, la pared, las tuberías, etc. al colocar el aparato. No sujete la puerta o el panel para mover el aparato.

5.1 Ubicación correcta para la instalación

- En el lugar donde se instale el aparato no debe haber puertas con cerradura, correderas o con bisagras que restrinjan la apertura total de la puerta.
- Coloque el aparato sobre una superficie sólida y nivelada con suficiente capacidad de carga. Colocar el lavavajillas sobre una superficie nivelada es esencial para que la puerta cierre correctamente y con firmeza.
- No instale el aparato en lugares donde la temperatura descienda por debajo de 0 °C.
- Coloque el aparato sobre un suelo duro. No lo coloque sobre una alfombra de pelo largo o una superficie similar.
- Elija un lugar donde pueda cargar y descargar la vajilla fácil y rápidamente.
- Coloque el aparato cerca del grifo y del desagüe. Elija la ubicación del aparato de forma que no lo cambie una vez conectado.



No coloque el aparato sobre el cable de alimentación. El cable podría dañarse, con el consiguiente riesgo de descarga eléctrica o incendio.

5.2 Conexión al suministro de agua

Para evitar que la suciedad (arena, arcilla, óxido, etc.) de la red urbana o de su sistema de suministro de agua dañe el lavavajillas y su vajilla, recomendamos instalar un filtro en la entrada de agua.

Temperatura máxima permitida de entrada de agua:

- En los modelos con función AquaSafe+, es de 60 °C.
- Hasta 25 °C para otros modelos.

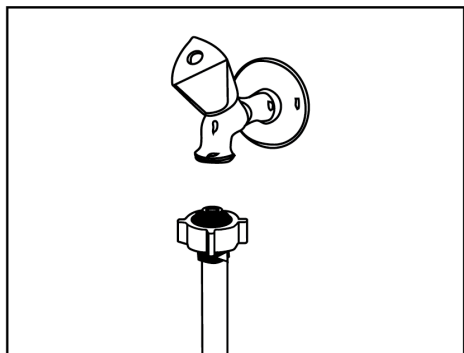

AVISO Conecte la manguera de entrada de agua directamente al grifo de agua. La presión suministrada por el grifo debe ser como mínimo de 0,3 y como máximo de 10 bares. Si la presión del agua supera los 10 bares, deberá instalarse una válvula reductora de presión.

AVISO Las mangueras de suministro de agua y de desagüe deben estar bien sujetas y sin daños.

NOTA Después de realizar las conexiones, abra completamente el grifo y compruebe que no haya fugas de agua.

Función AquaSafe+

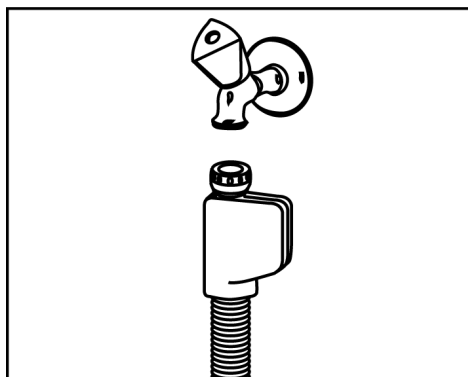

- Proteja la función AquaSafe+ contra fugas de agua en la entrada de la manguera. Debe evitarse el contacto del agua con la caja de válvulas del sistema. De lo contrario, se dañarán los componentes eléctricos.
- No acorte la manguera de ninguna manera ni la prolongue con piezas adicionales, ya que la manguera contiene conexiones y componentes eléctricos.
- Si se daña el sistema, desenchufe el aparato y llame al servicio técnico autorizado.

El lavavajillas no debe conectarse a aparatos de agua caliente o calentadores de agua en funcionamiento.

AVISO No utilice una manguera de entrada de agua vieja o usada en un aparato nuevo. Utilice la nueva manguera de entrada de agua suministrada con el lavavajillas. No empalme las mangueras.

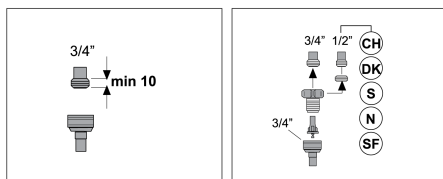

5.3 Conexión al desagüe de agua

La manguera de desagüe de agua puede conectarse directamente al desagüe de aguas residuales o al desagüe del fregadero. Para obtener información más detallada, consulte las instrucciones de instalación suministradas con su lavavajillas.

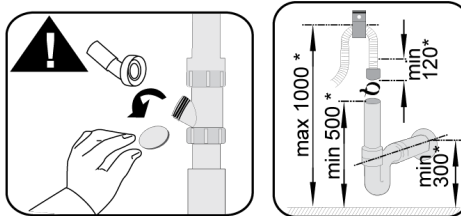
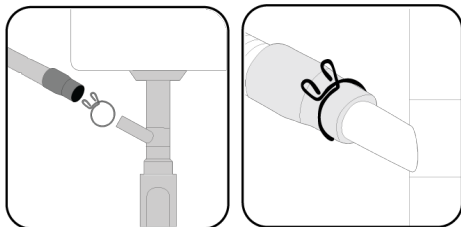

* mm

El desagüe de aguas residuales debe conectarse al alcantarillado y no debe conectarse a aguas superficiales.

5.4 Ajuste de las patas

Si la puerta del aparato no se cierra correctamente o tiembla al empujarla suavemente con la mano, significa que los pies no están ajustados. Ajuste los pies del aparato como se indica en el manual de instalación suministrado con el aparato.



Puede salir vapor caliente si la puerta del lavavajillas no está bien ajustada. Las quemaduras graves pueden causar lesiones y dañar sus muebles.

5.5 Conexión eléctrica



Conecte el aparato a un enchufe con toma de tierra protegido por un fusible de acuerdo con los valores de la tabla "Especificaciones técnicas". Nuestra empresa no se hace responsable de los daños que puedan producirse si el aparato se utiliza sin conexión a tierra de acuerdo con la normativa local.

- La conexión debe cumplir la normativa nacional.
- El enchufe del cable de alimentación debe ser fácilmente accesible tras la instalación.
- Conecte el aparato a una toma con conexión a tierra protegida por un fusible de 16 amperios.
- El voltaje especificado debe ser equivalente al de su red eléctrica.

6 Preparación



Lea primero la sección "Instrucciones de seguridad".



No lo conecte con alargadores o tomas múltiples.



Un cable de alimentación dañado debe ser sustituido por un servicio técnico autorizado.

5.6 Juego de mangueras de entrada de agua

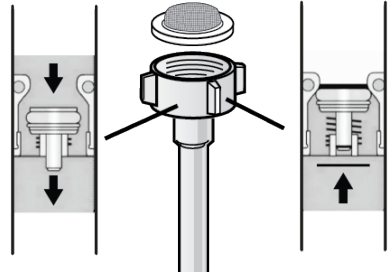
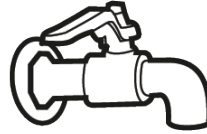



El lavavajillas está equipado con una manguera de entrada de agua con una válvula de retención adecuada para evitar el reflujo. En caso de que el juego de mangueras original sea retirado del aparato, nunca utilice un juego de mangueras sin válvula de retención. En la conexión del lavavajillas al grifo debe utilizarse sólo un juego de mangueras con válvula de retención, en caso de que sea necesario sustituirlo.

6.1 Consideraciones para el ahorro de energía

La siguiente información le ayudará a utilizar el aparato de forma ecológica y ahorrando energía.

Retire todos los residuos gruesos antes de colocar la vajilla en el lavavajillas.

 No se recomienda prelimpiar la vajilla antes de introducirla en el lavavajillas, ya que se consume energía y agua.

 Lavar la vajilla en el lavavajillas consume menos energía y agua que lavarla a mano.

Ponga en marcha el lavavajillas cuando esté completamente cargada.

Preste atención a la "Tabla de información sobre ciclos y consumo medio" cuando seleccione un ciclo.

No utilice más detergente del recomendado en el envase del detergente.

6.2 Sistema de ablandamiento del agua

El lavavajillas está equipado con un sistema especial de ablandamiento del agua que reduce la dureza del agua de red. Este sistema ablanda el agua hasta el nivel necesario para lavar la vajilla con la calidad deseada.

 El agua de red debe ablandarse si su dureza es superior a 7°dH. De lo contrario, los iones de dureza se acumularán en los utensilios de lavado y pueden afectar al rendimiento de lavado, aclarado y secado del lavavajillas.

Ajuste del sistema de descalcificación

La eficacia del lavado mejorará si el sistema de descalcificación está correctamente ajustado.

Lea primero la sección sobre el ajuste del sistema de descalcificación del agua.

La regeneración del sistema de ablandamiento de agua puede tener lugar en todos los ciclos durante la etapa de secado.

Cuando se realiza la regeneración, aumenta la duración del ciclo y el consumo de energía y agua. Para el proceso de regeneración, la siguiente tabla muestra la frecuencia del proceso de regeneración, el tiempo máximo adicional y el consumo de agua y energía en función del consumo de agua para el ciclo Eco 50 °C cuando el lavavajillas funciona en condiciones estándar con un suministro de agua de 14 dH.

Eco 50 °C consumo de agua (l)	renovar después del ciclo	Tiempo adicional (min)	Consumo adicional de agua (l)	Consumo adicional de energía (kWh)
12,3-14,7	5	5	3,0	0,05
9,6-12,2	6	5	3,0	0,05
9,0-9,5	7	5	3,0	0,05
8,0-9,0	8	5	3,0	0,05
7,0-7,9	9	5	3,0	0,05

Para conocer el consumo de agua en el ciclo Eco 50 °C de su lavavajillas, consulte la Tabla de información sobre el ciclo y los valores medios de consumo que figuran en la Tabla de ciclos.

6.3 Ajuste del sistema de descalcificación

El ajuste correcto del sistema de descalcificación del agua mejorará el rendimiento de lavado, aclarado y secado de su lavavajillas.

¡AVISO! Para ajustar el sistema, en primer lugar, averigüe el nivel de dureza del agua en el servicio autorizado de su zona y ajústelo como se indica a continuación.

1. Después de encender el lavavajillas, mantenga presionados los botones Retrasar e Iniciar Esperar Cancelar respectivamente.
2. Encienda los LEDs 9 y 3 con la tecla de retardo.

3. Puede configurar el nivel de dureza del agua con las teclas de función.

4. Guarde la información pulsando la tecla Encender / Apagar.







Nivel de dureza	Grado inglés °dE	Grado alemán °dH	Grado francés °dF	Indicador del nivel de dureza del agua
0. Nivel 	0-5	0-4	0-8	El 0.er LED del programa se ilumina en el nivel 1.
1. Nivel 	6-9	5-7	9-13	El 1.er LED del programa se ilumina en el nivel 1.
2. Nivel 	10-15	8-12	14-22	El 2º LED del programa se ilumina en el nivel 2.
3. Nivel 	16-19	13-15	23-27	El 3er LED del programa se ilumina en el nivel 3.
4. Nivel 	20-24	16-19	28-34	El 4º LED del programa se ilumina en el nivel 4.
5. Nivel 	25-62	20-50	35-90	En el nivel 5, se iluminan los LED de programa 1, 2, 3 y 4.

Tabla 1: Tabla de ajuste del nivel de dureza del agua

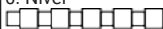
- Si la dureza del agua que utiliza es superior a 50 (dureza francesa) o si utiliza agua de pozo, se recomienda utilizar filtros y purificadores de agua.
- Si la dureza del agua es inferior a 7° dH, no es necesario utilizar sal en el lavavajillas. En este caso, el "Indicador luminoso de sal baja" del panel de control del lavavajillas se encenderá de forma continua.
- Si la dureza del agua está ajustada en el nivel 1, la luz indicadora de nivel bajo de sal permanecerá encendida continuamente aunque no necesite utilizar sal. Si añade sal en esta posición, la sal no se consumirá y el piloto no se encenderá.



En caso de mudanza, deberá volver a ajustar la dureza del agua de su lavavajillas en función de la dureza del agua del lugar al que se mude, teniendo en cuenta la información facilitada anteriormente. Si el ajuste de la dureza del agua de su lavavajillas ha sido ajustado anteriormente, el último ajuste de la dureza del agua se mostrará en el panel de visualización de su lavavajillas.

6.4 Rellenar la sal

El sistema de descalcificación debe renovarse para que el lavavajillas funcione siempre con el mismo rendimiento. Para ello se utiliza sal para lavavajillas.



Utilice exclusivamente sal descalcificadora especial para lavavajillas.



Se recomienda utilizar sales descalcificadoras granuladas o en polvo en el sistema de descalcificación. No utilice sales como la sal de mesa y la sal gema que no se disuelven completamente en el agua. De lo contrario, el rendimiento del sistema puede deteriorarse con el tiempo.



El compartimento de la sal se llena de agua al encender el lavavajillas. Por lo tanto, llene el compartimento de la sal antes de poner en marcha el lavavajillas.

1. Retire inicialmente el cesto inferior para cargar la sal ablandadora.
2. Abra la tapa del compartimento de sal girándola en sentido antihorario (A).

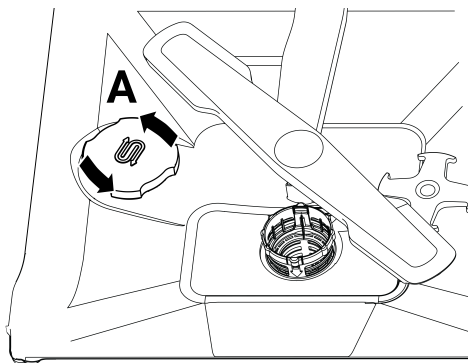

3. Cuando utilice el lavavajillas por primera vez, añada sólo 1 litro de agua al compartimento de la sal.
4. Llene el compartimento de la sal con sal (D). Remueva con una cuchara para acelerar la disolución de la sal en el agua.

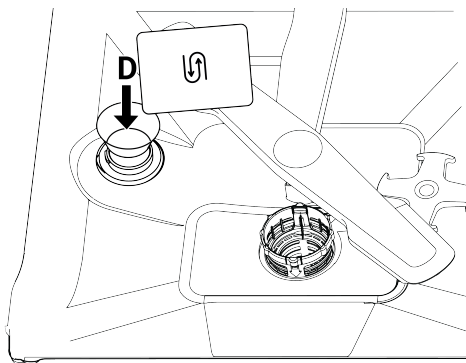

Puede poner aproximadamente 2 kg de sal ablandadora en el compartimento de sal.

1. Cuando el compartimento esté lleno, vuelva a colocar la tapa y ciérrela girando.



La adición de sal debe realizarse justo antes de poner en marcha el lavavajillas. De esta forma, la salmuera que rebosa se limpia inmediatamente y se evita el riesgo de corrosión en el interior del lavavajillas. Si no va a lavar inmediatamente, haga funcionar el lavavajillas vacía y sin detergente en el ciclo más corto.



Dependiendo de los diferentes tamaños de las partículas de sal de las distintas marcas del mercado y de la dureza del agua, la sal puede tardar varias horas en disolverse en el agua. Por este motivo, el "Indicador de aviso de falta de sal" permanecerá encendido durante un cierto tiempo después de introducir la sal en el lavavajillas.

6.5 Detergente

Puede utilizar detergente en polvo, líquido / gel y en pastillas en el lavavajillas.



Utilice sólo detergentes para lavavajillas. Le recomendamos que no utilice detergentes que contengan cloro y fosfatos, ya que son perjudiciales para el medio ambiente.

Llenado del detergente

Para obtener buenos resultados de lavado y secado, siga las instrucciones del envase del detergente. Si tiene alguna duda, póngase en contacto con el fabricante del detergente.



No ponga disolventes en el compartimento del detergente. Existe riesgo de explosión.

Coloque el detergente en el compartimento del detergente de la siguiente manera inmediatamente antes de poner en marcha el lavavajillas.

1. Abra la puerta del compartimento del detergente empujando el pestillo hacia la derecha (A).(depende del modelo)

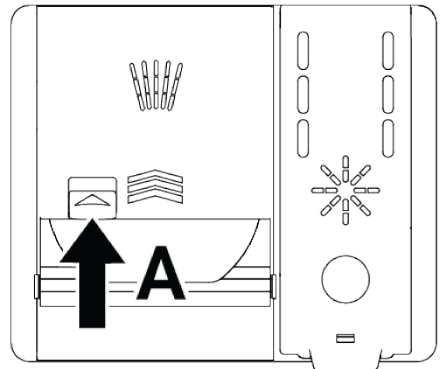
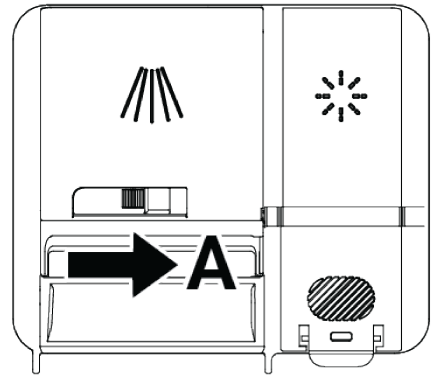

2. Ponga la cantidad especificada de detergente en polvo, líquido/gel o en pastillas en el compartimento.



Hay líneas de nivel en el interior del compartimento del detergente para ayudarle a utilizar la cantidad correcta de detergente en polvo. El compartimento del detergente tiene una capacidad de 45 cm³ de detergente cuando está completamente cargado. Llene el compartimento del detergente hasta las líneas de nivel de 15 cm³ o 25 cm³ de detergente, dependiendo de lo llena que esté el lavavajillas y/o de lo sucia que esté su vajilla. Si se utiliza detergente en pastillas, una pastilla es suficiente.

25 cm³
15 cm³

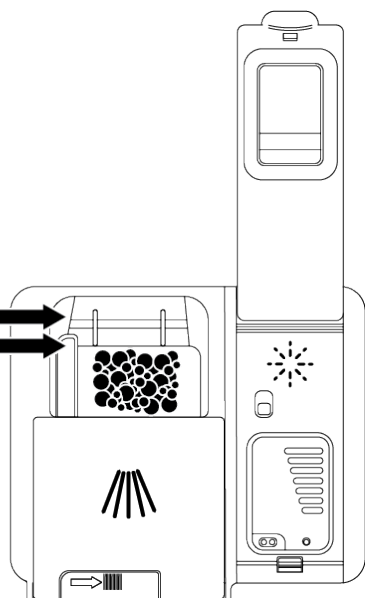

3. Cierre la tapa del compartimento del detergente empujándola en la dirección de la flecha. Se oír un "clic" cuando se cierre la tapa.

1

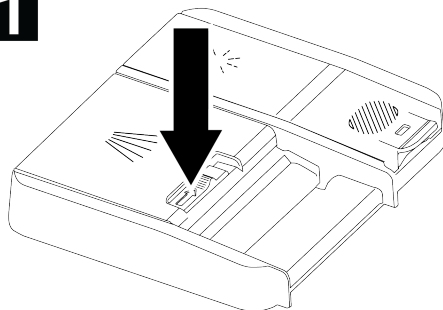

2

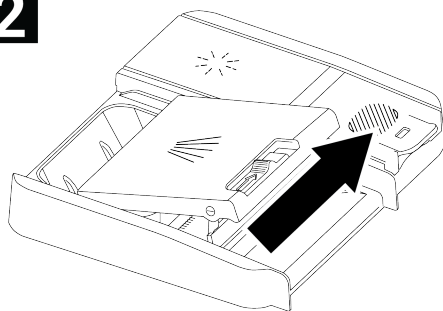

3

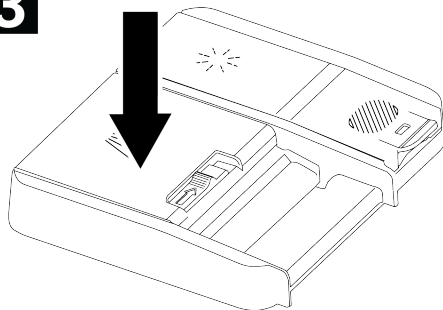

Dado que la solubilidad de los detergentes en pastilla varía en función de la temperatura y el tiempo, utilice siempre detergente en polvo o líquido/gel en ciclos cortos sin prelavado.

Detergentes en pastilla

Además de los detergentes en pastilla convencionales, también existen en el mercado detergentes en pastilla que contienen sal

descalcificadora y/o abrillantador. Algunos de ellos también contienen componentes especiales, como conservantes del vidrio y conservantes del acero inoxidable. Estas pastillas funcionan hasta un determinado nivel de dureza del agua (21°dH). La sal descalcificadora y el abrillantador deben utilizarse junto con el detergente en pastillas por encima de este nivel.

El mejor rendimiento de lavado en lavavajillas se consigue utilizando detergente, abrillantador y sal descalcificadora por separado.

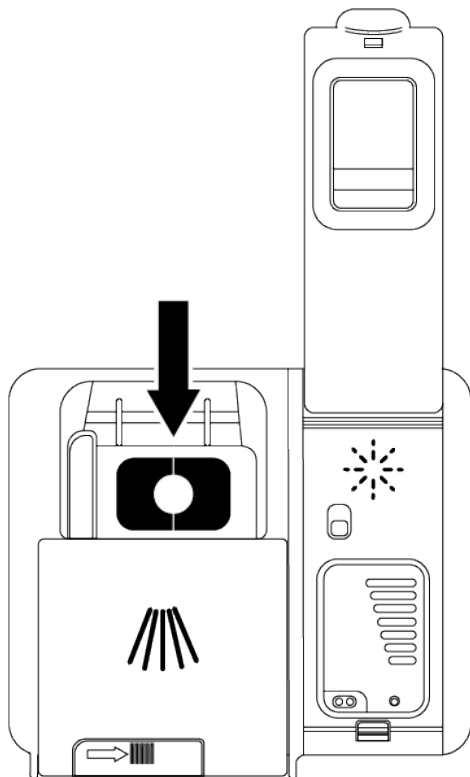

Cuando utilice detergente en pastillas, siga las instrucciones del fabricante que aparecen en el envase del detergente.

Cuando utilice detergente en pastillas, póngase en contacto con el fabricante del detergente si la vajilla está húmeda al finalizar el ciclo de lavado y/o si observa manchas de cal, especialmente en los vasos.

Cuando cambie de detergente en pastillas a detergente en polvo:

- Asegúrese de que el compartimento de sal y abrillantador está lleno.
- Ajuste la dureza del agua en la posición más alta y realice un ciclo de lavado con la lavavajillas vacía.
- Después del ciclo de lavado en vacío, lea el manual de instrucciones y vuelva a ajustar la dureza del agua en función del agua de red.
- Ajuste el abrillantador adecuado.

6.6 Abrillantador

El abrillantador utilizado en los lavavajillas es un compuesto especial para mejorar la eficacia del secado y evitar que queden restos de agua o cal en los objetos lavados. Por esta razón, asegúrese de que haya abrillantador en el compartimento del abrillantador y utilice sólo abrillantador para lavavajillas.

Llenado del abrillantador

1. Abra el tapón del abrillantador con el pestillo.

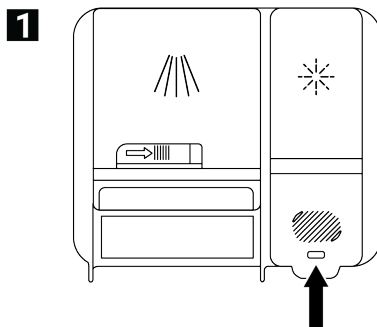

2. Llene el compartimento hasta el nivel MAX.

2

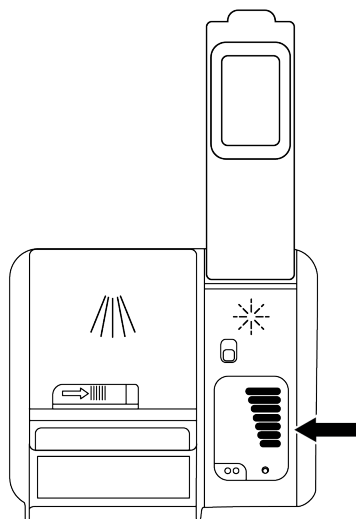

3. Cierre la tapa del compartimento presionándola ligeramente contra el punto (B).

3

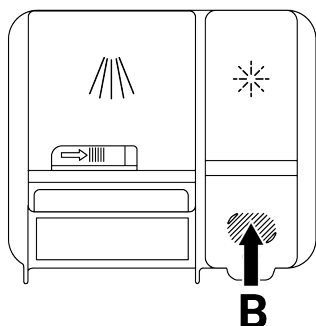

4. Aumente el ajuste si aparecen marcas de agua en la vajilla después del lavado, o disminúyalo si queda una marca azul al limpiarla con la mano. Este ajuste viene ajustado de fábrica en la posición 3.



El ajuste del abrillantador se describe en el apartado "Ajuste de la cantidad de abrillantador" de la sección de funcionamiento del lavavajillas.



Limpie el abrillantador derramado fuera de la cámara. El derrame accidental de abrillantador provocará la formación de espuma y reducirá el rendimiento del lavado.

6.7 Piezas no aptas para lavar en el lavavajillas

- No lave en el lavavajillas vajilla contaminada con ceniza de cigarrillo, residuos de cera, barniz, pintura, productos químicos, etc.
- No lave en el lavavajillas tenedores, cucharas y cuchillos con mangos de madera o hueso, piezas pegadas, piezas de plástico no resistentes al calor, utensilios de cobre y peltre.



Al igual que con el lavado a mano, el lavavajillas puede decolorar y empañar los grabados decorativos de la porcelana, el aluminio y la plata. Algunos tipos de vidrio y cristales delicados pueden perder su transparencia con el tiempo. Te recomendamos que prestes especial atención a que la vajilla nueva que compres sea adecuada para lavar en el lavavajillas.

6.8 Colocación de la vajilla en el lavavajillas

Si coloca la vajilla correctamente en función de la capacidad de lavado del lavavajillas, aprovechará al máximo el lavavajillas en cuanto a consumo energético y rendimiento de lavado y secado.

- Retire los restos de comida (huesos, huesos de fruta, etc.) de la vajilla antes de introducirla en el lavavajillas.
- Si es posible, coloque los artículos finos y de cuerpo estrecho en los compartimentos centrales de las cestas.
- Coloque los objetos muy sucios y grandes en el cesto inferior y los pequeños, delicados y ligeros en el cesto superior.

- Coloca los recipientes hondos como cuencos, vasos y ollas con la boca hacia abajo. Así evitarás que el agua se acumule en ellos.



Para evitar posibles lesiones, coloque siempre la vajilla larga y puntiaguda como tenedores de servir, cuchillos de pan, etc. en la cesta de cubiertos con el extremo puntiagudo hacia abajo o en posición horizontal sobre las cestas del lavavajillas.

Vacíe primero la vajilla del cesto inferior y después la del superior.

Ejemplos de disposición alternativa de la cesta

Cesto inferior

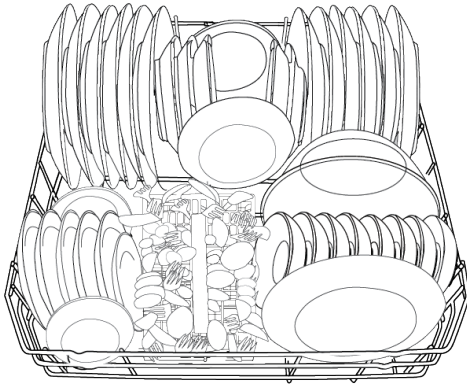

Cesta superior

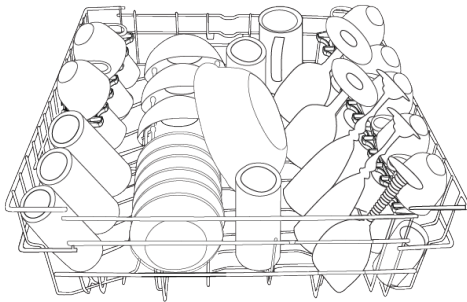

Colocación incorrecta

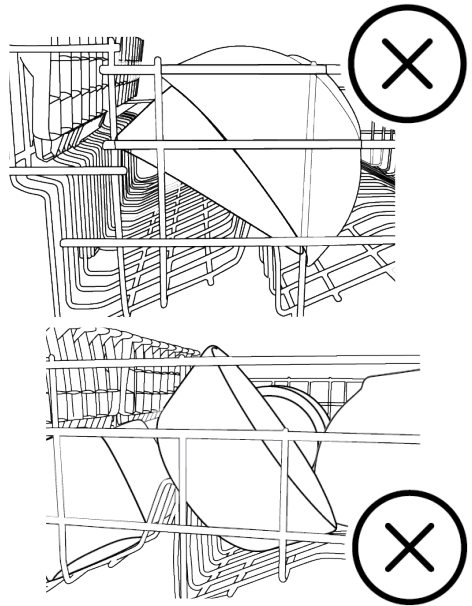
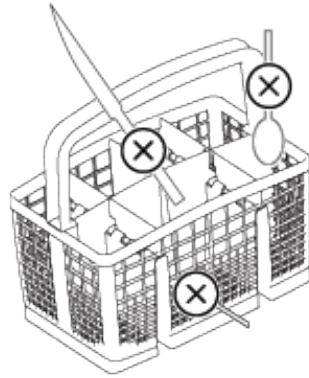

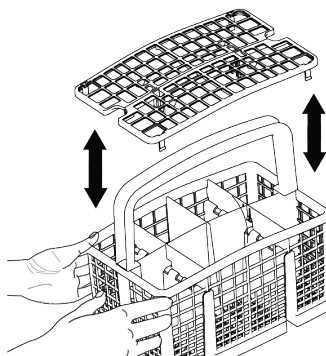
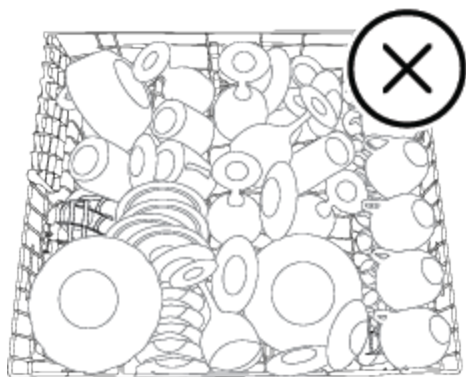
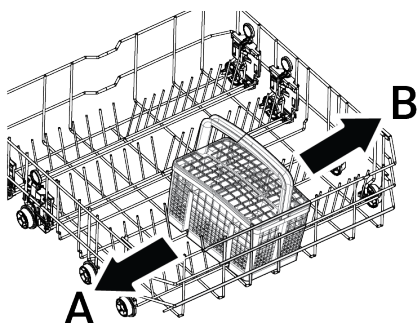
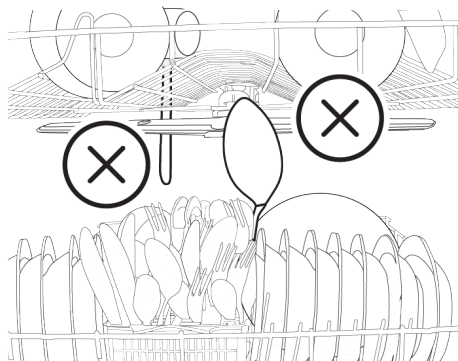

6.9 Cestillo para cubiertos

(depende del modelo)

El cesto para cubiertos está especialmente diseñado para un lavado más limpio de cuchillos, tenedores, cucharas, etc.

Gracias a la función movable (A, B) de la cesta de cubiertos, puede crear áreas más amplias al colocar sus platos en la cesta inferior y abrir espacio para sus platos de diferentes tamaños.

6.10 Cestillo para cubiertos

(depende del modelo)

El cesto para cubiertos está especialmente diseñado para un lavado más limpio de cuchillos, tenedores, cucharas, etc.

Gracias a la función movable (A, B) de la cesta de cubiertos, puede crear áreas más amplias al colocar sus platos en la cesta inferior y abrir espacio para sus platos de diferentes tamaños. Si desea colocar más cubiertos, puede plegar los separadores hacia un lado. (C)

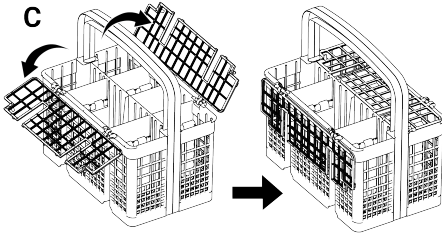
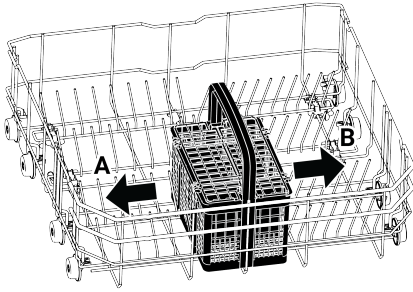

6.11 Alambres plegables del cesto inferior

(depende del modelo)

Los alambres plegables de la cesta inferior del lavavajillas, que constan de seis partes (A), están diseñados para que pueda colocar más fácilmente objetos grandes como ollas, cuencos, etc. Si lo desea, puede crear espacios más grandes plegando cada pieza individualmente o todas juntas.

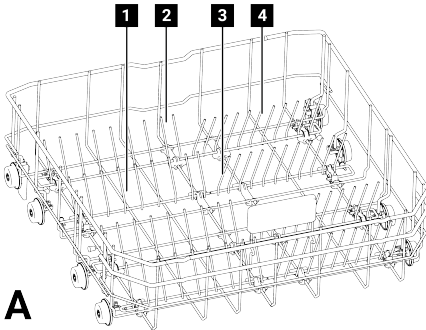

Para plegar los alambres plegables en posición tumbada, empuje los alambres en la dirección de las flechas sujetándolos por el

centro (B). Levante los alambres hacia arriba para devolverlos a la posición vertical. Los alambres plegables volverán a encajar en el cierre (C).

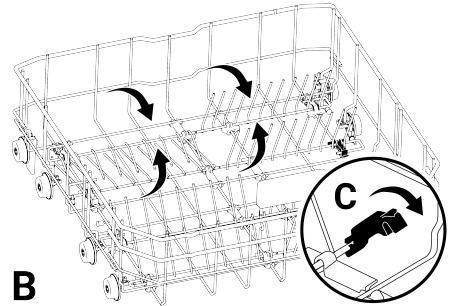

Si lleva los cables a la posición horizontal sujetándolos por sus extremos, es posible que se doblen. Por lo tanto, sujete los cables centrales por la parte inferior y empujelos en la dirección de la flecha para ponerlos en posición horizontal o vertical.

6.12 Alambres plegables del cesto inferior

(depende del modelo)

Los alambres plegables de la cesta inferior del lavavajillas, que constan de seis partes (A), están diseñados para que pueda colocar más fácilmente objetos grandes como ollas, cuencos, etc. Si lo desea, puede crear espacios más grandes plegando cada pieza individualmente o todas juntas.

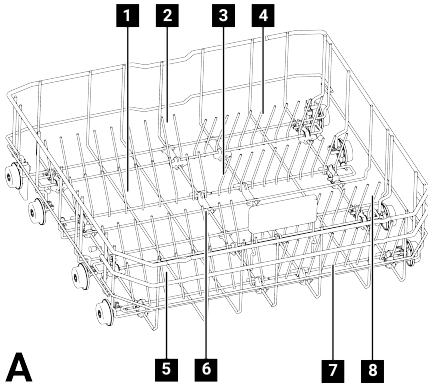

A

Para plegar los alambres plegables en posición tumbada, empuje los alambres en la dirección de las flechas sujetándolos por el centro (B). Levante los alambres hacia arriba para devolverlos a la posición vertical. Los alambres plegables volverán a encajar en el cierre (C).

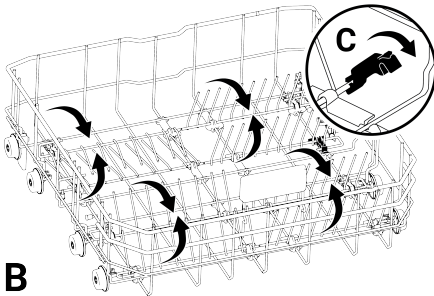

B



Si lleva los cables a la posición horizontal sujetándolos por sus extremos, es posible que se doblen. Por lo tanto, es aconsejable llevar los cables del centro a la posición horizontal o vertical sujetándolos desde la posición inferior y empujándolos en la dirección de la flecha.

6.13 Soporte para el lavado de bandejas

(depende del modelo)

Utilice los soportes para lavar las bandejas del cesto inferior.

Consulte la sección Funciones adicionales para seleccionar el ciclo y la función adecuados.



Ilustración 2:

6.14 Accesorio SoftTouch

(depende del modelo)

El accesorio SoftTouch que se encuentra en el cesto inferior de su lavavajillas permite un lavado seguro de sus frágiles vasos.

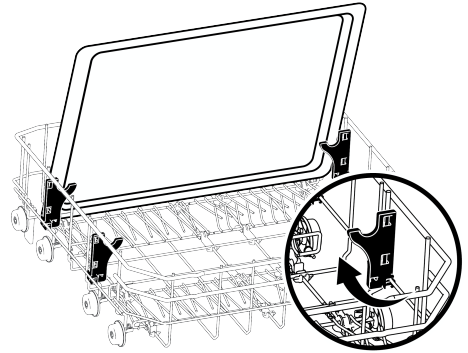
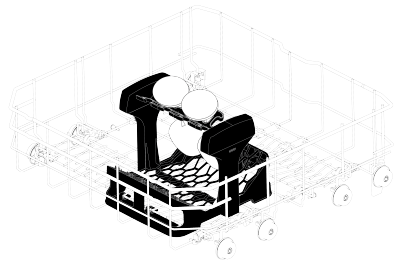

6.15 Soporte para vasos del cesto inferior

(depende del modelo)

El portavasos del cesto inferior que se encuentra en el cesto inferior de su lavavajillas le permite lavar con seguridad sus vasos altos y de gran tamaño.

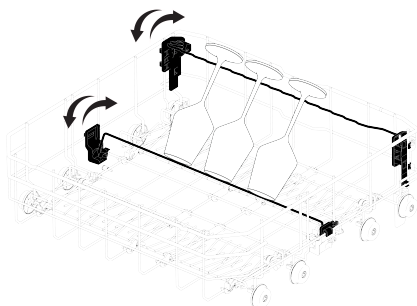

i Puede utilizar las rejillas como de-see colocándolas hacia arriba o hacia abajo, o puede cerrarlas para crear un gran espacio en la cesta inferior.

! Asegúrese de que el brazo rociador no golpea la vajilla colocada en las rejillas

6.16 Cesto inferior multiusos / rejilla para servir regulable en altura

(depende del modelo)

Gracias a este accesorio situado en el cesto inferior de su lavavajillas, podrá lavar fácilmente sus vasos extra o piezas como cucharones largos y cuchillos de pan.

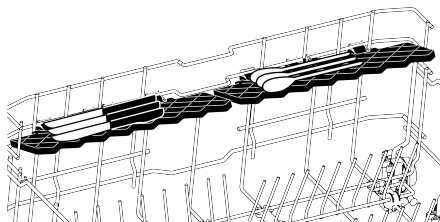
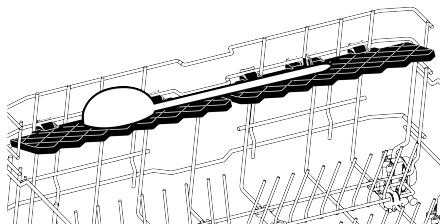
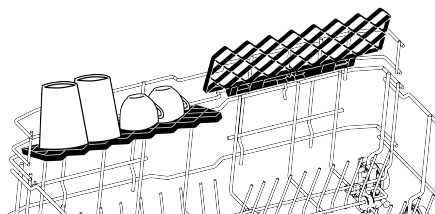

- Para volver a cerrar las rejillas;
1. Pliegue la rejilla (A).
 2. Deslice la rejilla hacia arriba (B).
 3. Coloque la rejilla en posición vertical (C).
 4. Deslice la rejilla hacia abajo y bloquee-la con las lengüetas (D).

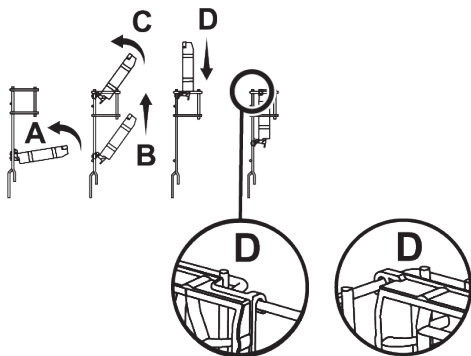

i Puede poner la cesta en posición abierta realizando las mismas operaciones a la inversa.

- Para ajustar la altura de las rejillas
1. Pliegue la cremallera (E).
 2. Deslice la cremallera hacia arriba (F).

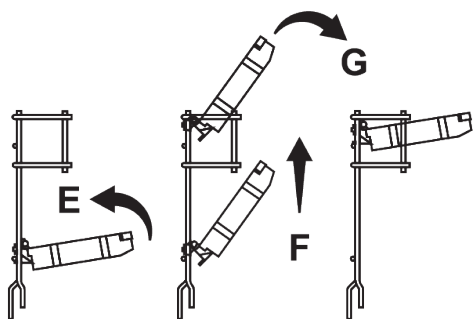

3. Abra la cesta hasta el nivel deseado (G).

6.17 Rejilla para cestas superior regulable en altura

(depende del modelo)

Puede utilizar los lados superior e inferior de las rejillas ajustables en altura de la cesta superior del lavavajillas como desee, colocándolas hacia arriba o hacia abajo en función de la altura de la vajilla, como vasos, tazas, etc. (A, B, C).

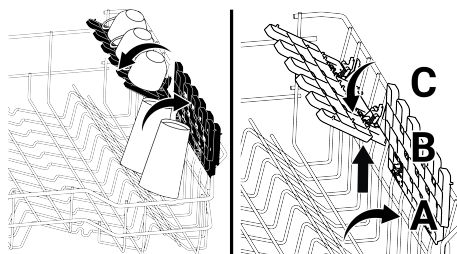

6.18 Cesto inferior con alambre para botellas

(depende del modelo)

El alambre para botellas está diseñado para facilitar el lavado de artículos altos y de boca ancha. Cuando no lo utilice, puede extraer el alambre para botellas del cesto tirando de él hacia fuera por ambos lados (H).

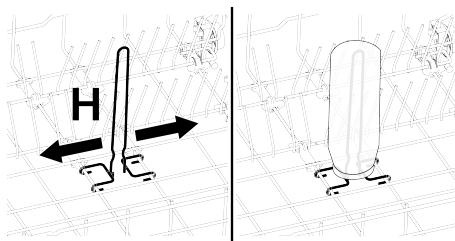

6.19 Cesta superior de servicio multifuncional

(depende del modelo)

Gracias a la rejilla de servicio multifuncional de la cesta superior del aparato, podrá cargar y lavar fácilmente los utensilios de servicio y de cocina de larga duración. Además, los compartimentos de sujeción de vasos de vino disponibles en la parte delantera de este accesorio permiten colocar más fácilmente en la cesta superior las vajillas de tamaño adecuado.

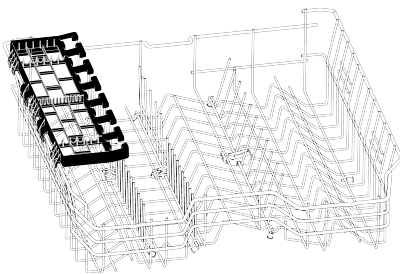

Puede retirar el soporte de servicio multifunción de la cesta superior levantándolo cuando no quiera usarlo.

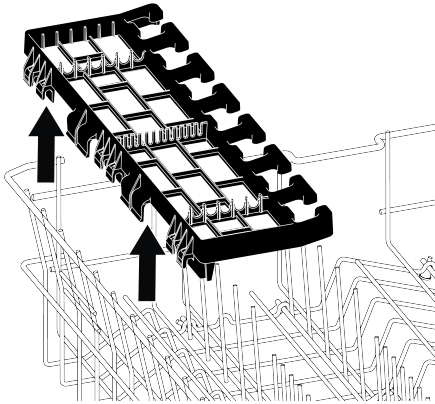

Podrá volver a colocar el soporte de servicio multifunción de la cesta superior en el lateral de ésta fácilmente para volver a utilizarlo.



Ilustración 3:

6.20 Ajuste de la altura de la cesta superior

(depende del modelo)

El mecanismo de ajuste de la altura de la cesta superior está diseñado para que pueda crear amplios espacios en el compartimento superior o inferior del lavavajillas, ajustando la cesta hacia arriba o hacia abajo, tanto si está vacía como si está llena. Gracias a este mecanismo, puede utilizar la cesta en tres posiciones diferentes, a saber: inferior, central o superior.

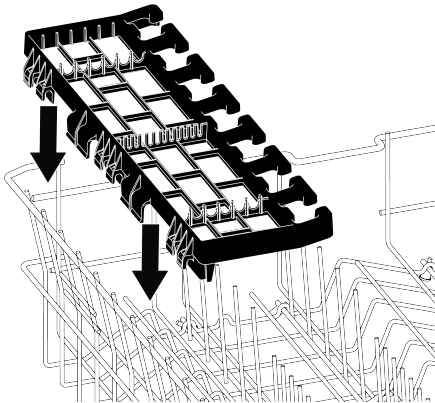
Para bajar la cesta, haga lo siguiente mientras la cesta está en la posición más alta:

1. Sostenga la rejilla de la cesta superior y levante el asa del mecanismo hacia arriba, como se muestra en la imagen (A).
2. Baja la cesta a la siguiente posición más baja.
3. Suelte la cesta cuando se enganche en la siguiente posición más baja.

Repita la misma operación si la altura no es adecuada.

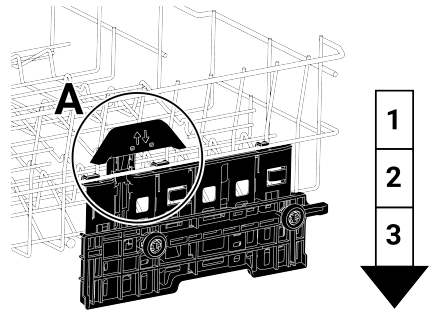

1. Para levantar la cesta, sosténgala por la rejilla y tire de ella hacia arriba con ambas manos mientras la cesta está en la posición más baja (B).
2. Suelte la cesta cuando se enganche a la siguiente posición superior con un "Click" que puede ser escuchado por los mecanismos derecho e izquierdo.

Repita la misma operación si la altura no es adecuada.

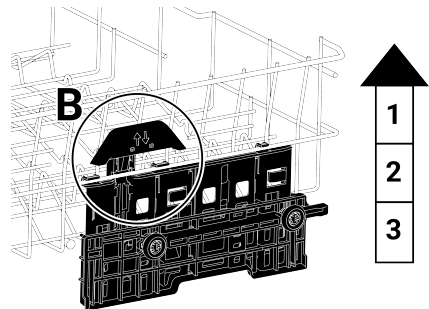

i El mecanismo de movimiento puede no funcionar correctamente cuando la cesta superior está sobrecargada o cuando la carga está desequilibrada. Y puede que caiga a la siguiente posición más baja cuando haya mas peso.

i Asegúrese de que los mecanismos de ajuste a la derecha y a la izquierda del cesto superior estén alineados.

6.21 Ajuste de la altura de la cesta superior

(depende del modelo)

Coloque las piezas grandes, como ollas, en el cesto inferior. Puede ajustar la altura del cesto superior en función del tamaño de su vajilla. Para ajustar la altura del cesto; utilizando las ruedas del cesto, abra los soportes situados en el extremo de los raíles del cesto superior girándolos hacia un lado y retire el cesto. Cambie la posición de las ruedas, vuelva a insertar el cesto en el riel y cierre los soportes.

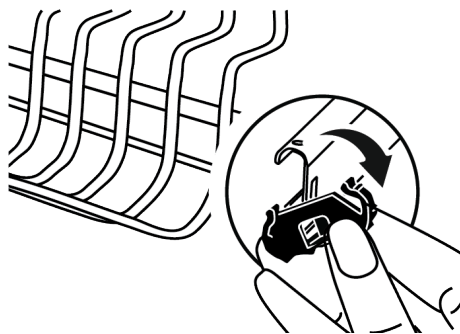

6.22 Alambres plegables de la cesta superior

(depende del modelo)

Puede utilizar los alambres plegables cuando necesite más espacio en el cesto superior del lavavajillas para su vajilla grande.

Para plegar los alambres plegables en posición tumbada, sujete los alambres por el centro y empújelos en la dirección de la flecha de la figura. Coloque la vajilla grande en el espacio creado. Levante los alambres para devolverlos a la posición vertical.

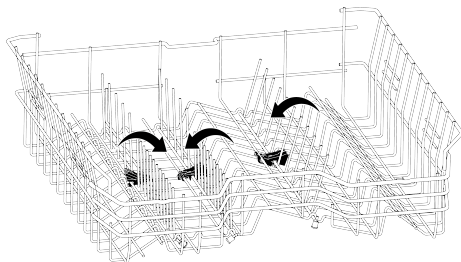

i Si lleva los cables a la posición horizontal sujetándolos por sus extremos, es posible que se doblen. Por lo tanto, sujete los cables centrales por la parte inferior y empújelos en la dirección de la flecha para ponerlos en posición horizontal o vertical.

6.23 Cestillo para cubiertos

(depende del modelo)

El cestillo para cubiertos del techo está diseñado para lavar sus tenedores, cucharas, etc. colocándolos entre los peines de la bandeja.

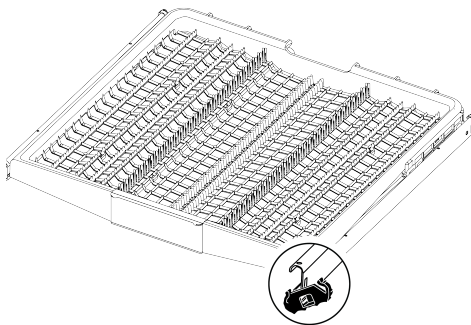

6.24 Cestillo para cubiertos

(depende del modelo)

El cesto para cubiertos del techo está diseñado para lavar sus tenedores, cucharas, etc. colocándolos entre los peines de la bandeja.

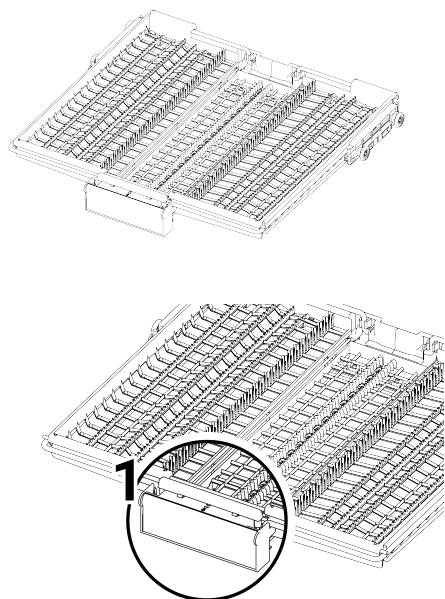

En los modelos con función de movimiento parcial, al empujar el brazo (1) del asa, la bandeja de la parte central del cesto desciende a la posición inferior; el sistema se desbloquea y las bandejas laterales derecha e izquierda pueden moverse libremente.

La zona libre que se establece al mover las bandejas laterales permite cargar platos largos en la cesta superior.

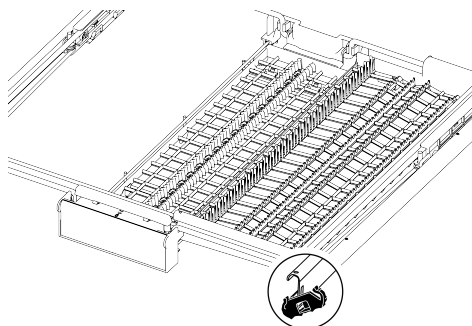
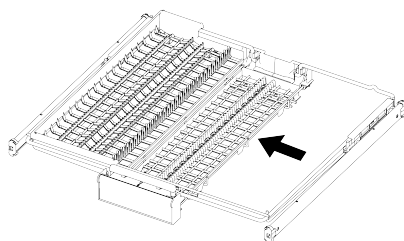

Cuando la bandeja central está en la posición inferior, es posible colocar en ella platos largos como tazas de café, cucharones, etc. Cuando las bandejas laterales están inclinadas hacia ambos lados, es posible tirar del asa y asegurar la subida de la bandeja central y el bloqueo del sistema.

6.25 Brazo rociador inferior

El brazo aspersor inferior lava la vajilla del cesto inferior.

6.26 Brazo rociador superior

El brazo rociador superior lava la vajilla del cesto superior.

7 Funcionamiento del aparato

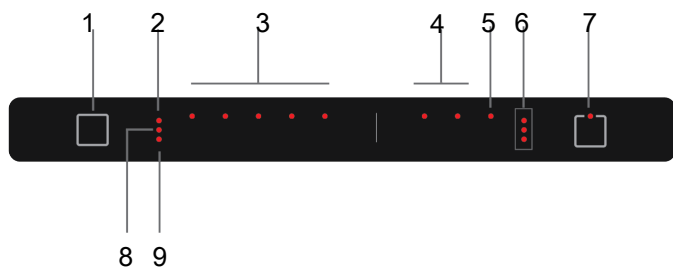

1 Botón de Encendido / Apagado

2 Indicador de advertencia de nivel bajo de abrillantador

3 Indicadores de ciclo / Advertencia de desbordamiento de agua (P1 parpadea)

4 Funciones auxiliares

5 Tecla de fin diferido

6 Indicador de cuenta atrás del retardo

7 Tecla Inicio / Pausa / Cancelar

8 Indicador de advertencia de baja sal

9 Indicador de aviso de falta de agua



Lea primero el capítulo "Advertencias de seguridad".

Botón de Encendido / Apagado

Al presionar el botón de Encendido/Apagado, su lavavajillas se enciende con el Ecocycle en la posición Encendido.

Tecla de Selección de programa / Cancelar programa

Para seleccionar el ciclo, presione el botón del ciclo deseado. Presione la tecla Inicio / Mantener / Cancelar el programa durante 3 segundos para cancelar el programa en curso

Botones de función

Cuando se pulsan los botones de función durante la selección de ciclo o de retardo, si el ciclo seleccionado admite la función seleccionada, se enciende el indicador de la función seleccionada. Para cancelar la selección de función, presione nuevamente el botón de función.

Preparación del lavavajillas

1. Abra la puerta del lavavajillas.

2. Cargue la vajilla tal como se indica en el manual de instrucciones.

3. Asegúrese de que las hélices inferiores y superiores giren libremente.

4. Añada suficiente detergente en el compartimento correspondiente.

5. Compruebe si los indicadores de bajo contenido de sal y de abrillantador están iluminados; y añada sal y/o abrillantador si es necesario.

Selección del ciclo

1. Encienda el lavavajillas pulsando la tecla de Encendido / Apagado.

2. Seleccione el programa de lavado adecuado para la vajilla teniendo en cuenta la información del programa y la tabla de valores de consumo medio.

3. El programa seleccionado se inicia al cerrar la puerta del lavavajillas.

7.1 Tabla de información de programas y valores medios de consumo

Tabla de datos del programa y valores de consumo medio

	0	1	2	3	4
Número de programa	-	Intensivo	Eco *	Quick&Shine (#)	Mini (#)
Temperatura de lavado	-	70 °C	50 °C	60 °C	35 °C
Grado de suciedad	-	Adecuado para platos y piezas de batería de cocina con un grado de suciedad elevado.	Adecuado para lavar platos con una cantidad normal de suciedad. Es el programa más eficiente en términos de consumo combinado de energía y agua. Se utiliza para evaluar el cumplimiento de la directiva de diseño ecológico de la UE.	Programa de lavado diario para platos normalmente sucios en el modo más rápido.	Adecuado para platos con un grado de suciedad bajo sometidos a una limpieza previa.
Prelavado	-	Alto	Medio	Medio	Bajo
Lavado	-	+	+	-	-
Secado	-	+	+	+	+
Duración (min)	-	120	205	58	30
Agua (l)	-	17,6	12,9	11,8	11,80
Energía (kWh)	-	1,65	0,937	1,2	0,8
Funciones seleccionables	-	T, E, Y, F, R, U, H, K	T, E, Y, F, S, R, U, H, K	T, E, R, H	T, E

Capacidad de carga: 13

Los valores de consumo mostrados en la tabla fueron obtenidos bajo condiciones estándar. Por lo tanto es posible observar diferencias en la práctica. * Programa de referencia para institutos de prueba Las pruebas conformes a la directiva EN 50242/60436 deben realizarse con el dosificador de sal de ablandado y el depósito de producto de aclarado llenos, y seleccionando el programa de prueba. Los valores indicados correspondientes a los programas que no son el programa Eco 50°C son únicamente orientativos. (#) Funciones adicionales podrían provocar cambios en la duración de programas.

7.2 Funciones adicionales

Se han diseñado los programas de lavado del lavavajillas para lograr el mejor rendimiento de limpieza, teniendo en cuenta el nivel de suciedad, la cantidad de suciedad y las características de la vajilla que se va a lavar en el mismo.

Se han incorporado funciones adicionales para ayudarle a ahorrar tiempo, agua y energía y a realizar un lavado más higiénico y cómodo, gracias a los ajustes de las funciones personalizadas.

 Es posible que las funciones adicionales modifiquen la duración del programa seleccionado.

 Las funciones adicionales no son adecuadas para todos los programas de lavado. El indicador de una función no se mostrará si no está disponible para el programa.



Las funciones utilizables en los programas de lavado se muestran con letras como " A,B,D,E,G,F,K..." en la "Tabla de información de programas y valores promedios de consumo". Puede encontrar instrucciones sobre el uso de estas funciones en la sección "Funciones adicionales" del manual de usuario.



No se pueden utilizar conjuntamente algunas funciones auxiliares. En caso de que la función seleccionada no esté activa a pesar de que aparezca en la "Tabla de información del programa y valores promedios de consumo", puede activarla después de desactivar las demás funciones auxiliares.

Para añadir funciones adicionales al programa:

1. Seleccione el programa de lavado deseado.
2. Una vez seleccionada una función adicional, el indicador de la función adicional se ilumina. Al pulsar de nuevo el botón de función, el indicador se apaga y la selección se cancela.

En caso de que su lavavajillas disponga de funciones de submenú según el modelo, consulte las instrucciones del apartado de funciones adicionales para su uso.



No todas las funciones indicadas con letras como 'A,B,D,E,G,F,K...' en la Tabla de información de programas y valores de consumo medio pueden utilizarse en el lavavajillas; las funciones que pueden utilizarse en él se explican en la sección de funciones adicionales de este manual.

Función de Media Carga (Y)

(depende del modelo)

Se utiliza cuando se quiere hacer funcionar el lavavajillas sin llenarlo completamente.

1. Coloque la vajilla en el lavavajillas como desee.
2. Encienda el lavavajillas desde el botón de Encendido/Apagado.
3. En primer lugar, seleccione el programa que desee y, a continuación, pulse el botón Media carga.
4. Ejecute el ciclo cerrando la puerta del lavavajillas.

Mediante la función de Media Carga, ahorre agua y energía utilizando a la vez las cestas inferior y superior del lavavajillas

Función SteamGloss (E)

(depende del modelo)

Esta función optimiza el secado. Es posible prolongar la duración del programa seleccionado hasta 30 minutos.

Función Hygiene Intense (H)

(depende del modelo)

Diseñado para ser usado cuando se requiere una mayor higiene al lavar los platos. Esta función aumenta las temperaturas de lavado y aclarado y la duración del programa seleccionado. Además, se realiza un programa de enjuague adicional para lavar y enjuagar los platos con una mayor higiene. Si la función de Apertura Automática de Puerta está activa en el lavavajillas, no podrá seleccionar la función Hygiene Intense.

Self Dry Función (K)

(Depende del Modelo)

La función Self Dry del lavavajillas aumenta la eficacia del secado de su lavavajillas y ahorra energía.

Al activar esta función, la puerta del lavavajillas se abre automáticamente al final del programa de lavado.

Esta función puede prolongar la duración del ciclo seleccionado hasta 35 minutos.



Esta función puede prolongar la duración del ciclo seleccionado hasta 35 minutos.



La función Self Dry utiliza bastones de apertura de puerta para abrir la puerta del lavavajillas al final del círculo de lavado. Este proceso toma aproximadamente 2 minutos. Si la corriente falla mientras los ejes se mueven hacia afuera, no fuerce el cierre de la puerta. El proceso finalizará cuando vuelva la corriente, y las varillas volverán a su posición inicial.

Inner Clean

(Depende del Modelo)

Debe ejecutar el programa cada 1-2 meses para limpiar el lavavajillas y garantizar la higiene necesaria. Ejecute el programa sólo cuando la lavavajillas esté vacío.

Debe utilizar limpiadores especiales para máquinas para obtener resultados más eficientes.



No utilice el programa de lavado a máquina para lavar la vajilla. Puede dañar su vajilla ya que funciona a altas temperaturas.

Proyección de luz en el suelo (aviso de lavado del lavavajillas)

(depende del modelo)

El lavavajillas proyecta una luz en el suelo durante el programa de lavado. El piloto se apaga cuando finaliza el ciclo de lavado.



La función de proyección de luz se activa automáticamente cuando se inicia el ciclo de lavado y permanece encendida hasta el final del ciclo.



Proyectar una luz en el suelo no es una función que el usuario pueda desactivar.



En los modelos totalmente empotrados, la puerta debe instalarse a una altura mínima de 40 mm del suelo para que el aviso de "Lavavajillas en funcionamiento" pueda verse correctamente.

Función de Detergente en Tableta (T)

(depende del modelo)

Dependiendo de la dureza del agua de red, ofrece un mejor rendimiento de secado en lavados realizados con detergentes multiusos denominados 2en1, 3en1, 4en1, 5en1, todo en uno, etc. Cuando seleccione la función detergente en pastillas, se encenderá el indicador Detergente en pastillas.



Dependiendo del sistema de control del lavavajillas, si la función Detergente en pastillas no está disponible en el programa seleccionado, su indicador se apagará. Puede encontrar la información sobre en qué programas se puede utilizar la función detergente en tableta en la "Tabla de información de programas y valores promedios de consumo".



En algunos modelos, en función del sistema de control del lavavajillas, aunque la función Detergente en tableta no esté disponible en el programa que ha seleccionado, su indicador puede permanecer encendido mientras la función Detergente en tableta no esté desactivada. Puede encontrar la información sobre en qué programas se puede utilizar la función detergente en tableta en la "Tabla de información de programas y valores promedios de consumo".



En caso de utilizar la función de Detergente en Tableta en el último programa de lavado que haya utilizado, la función de Detergente en Tableta permanecerá activa en el siguiente programa de lavado que haya seleccionado.



La función de detergente en tableta puede aumentar el tiempo del programa hasta 35 minutos.

Cambio del nivel del tono de aviso

1. Después de encender el lavavajillas, mantenga presionados los botones Retrasar e Iniciar Esperar Cancelar respectivamente.
2. Encienda los LEDs 9 y 6 con la tecla de retardo.
3. Puede ajustar el volumen de sonido con las teclas de función.
 1. Si el indicador de programa está encendido - Sonido apagado
 2. Si el indicador de ciclo está encendido - Nivel de sonido medio
 3. Si el indicador de ciclo está encendido: nivel de volumen alto.
4. Apague su lavavajillas con el botón On / Off para guardar.

Programación del tiempo de lavado

Retraso

Si en su región se aplica un programa de facturación económica de la energía, puede utilizar la función de retardo para lavar la vajilla a las horas correspondientes. Puede retrasar la hora de inicio del programa que haya seleccionado hasta 9 horas.

 Presione la tecla de retardo de tiempo 1 segundo más que las otras teclas.

1. pulse la tecla de retardo después de seleccionar el programa de lavado y cualquier otra función adicional.
2. Al pulsar la tecla de retardo, se mostrará "3" en la línea de información de la pantalla y el indicador de retardo comenzará a parpadear.
3. Ajuste el periodo deseado pulsando la tecla de retardo. Cada vez que se pulsa la tecla se incrementa el periodo en 3 hora hasta un total de 9 horas.
4. Cierre la puerta de su lavavajillas después de ajustar el Inicio Retardado. El programa se iniciará automáticamente cuando termine el periodo de retardo.

 Si la puerta se cierra después de haber seleccionado la función de retardo, dicha función se inicia.

 Si se abre la puerta mientras el retardo está en marcha, la cuenta atrás se detiene y el icono de inicio empieza a parpadear.

Modificación de los ajustes mientras la función de retardo está activa

No puede realizar cambios en el ciclo de lavado, en las funciones adicionales ni en el periodo de retardo mientras la función de retardo esté activa.

 No es posible ajustar funciones auxiliares después del inicio del ciclo.

Para cancelar la función de retardo

Para realizar una cancelación mientras la función de retardo está activada, se debe cancelar el ciclo.

 La función de Tiempo de Retardo no puede ajustarse una vez iniciado el programa.

Función Fast+ (F)

(depende del modelo)

Habilitando el programa seleccionado para lavar a mayor presión y temperatura se acorta el tiempo de lavado y se reduce el consumo de agua.

Función AqualIntense (Z)

(depende del modelo)

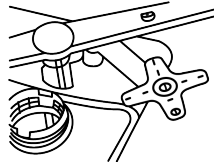

El impulsor AqualIntense ubicado debajo del impulsor inferior asegura que su vajilla muy sucia colocada en el lado derecho de

la cesta inferior se lave en los programas adecuados. Sería conveniente colocar las vajillas más sucias en el frente derecho.



Al seleccionar la función, la duración del programa puede prolongarse hasta un 20%.



AqualIntense fan!

Función AquaActive (U)

(depende del modelo)

En el programa seleccionado, el impulsor inferior funciona a mayor presión para ofrecer ventaja en el lavado de la vajilla con suciedad seca difícil de limpiar, como las ollas y sartenes colocadas en la cesta inferior.

Función TrayWash (U)

(depende del modelo)

Seleccione el programa Intensivo 70°C y pulse el botón de función para activarlo.

Función Super Rinse (R)

(depende del modelo)

Si el detergente que utiliza no se aclara fácilmente, esta función proporciona el mejor rendimiento de aclarado eliminando las manchas que permanecen en su vajilla.



Se puede prolongar la duración del programa seleccionado entre 25 y 35 minutos.

Iluminación interior

(depende del modelo)

En los modelos adecuados hay una bombilla que ilumina el interior de su lavavajillas cuando se abre la puerta.

Cambiar la configuración de la iluminación interior

Pulse la tecla Inicio / Mantener / Cancelar el programa durante 3 segundos mientras la puerta está cerrada y el lavavajillas está encendido.

2. Lleve el ajuste de la dureza del agua a la posición 9 pulsando la tecla de retardo.

3. Puede encender y apagar la iluminación interior presionando los botones de función. La iluminación interior se apaga si el led del 1er programa está encendido y se activa si el led del 2do programa está encendido.

4. Salga del menú de configuración pulsando el botón de encendido/apagado. Los ajustes se guardarán automáticamente.

Ever Clean Filter Función (M)

(depende del modelo)

Al activar esta función, el microfiltro se limpia con un sistema especial al final del lavado y está listo para el siguiente uso del lavavajillas. En función de las condiciones de uso, este proceso prolonga el periodo de limpieza del microfiltro y aumenta el rendimiento de lavado del lavavajillas. Con el fin de utilizar esta función eficazmente, se recomienda utilizarla en cada lavado.

7.3 Supervisión del programa

Durante el proceso de lavado, las etapas del ciclo se pueden monitorear a través de las luces de seguimiento del ciclo en el lavavajillas. Cuando finaliza el ciclo de lavado que ha seleccionado, se enciende la luz Listo en el lavavajillas.

7.4 Inicio del programa

Cierre la puerta de su lavavajillas para poner en marcha la máquina después de seleccionar el programa y las funciones adicionales.



El lavavajillas ablanda el agua según la dureza del agua de red. El período del programa de lavado también puede cambiar mientras se ejecuta el programa como resultado de la temperatura ambiente, la temperatura del agua de la red y la cantidad de platos.



Evite abrir la puerta durante el funcionamiento del lavavajillas. Tenga cuidado de que pueda salir vapor al abrir la puerta del lavavajillas.



Para asegurarse de que el agua que queda en la vajilla y en el interior del lavavajillas está completamente escurrida y que el descalcificador se ha eliminado después de la operación de aclarado, se reanuda el funcionamiento en el programa de secado después de mantenerse en silencio durante un tiempo.

7.5 Cancelar el programa

Abra la puerta del lavavajillas y pulse el botón Seleccionar ciclo / Cancelar ciclo durante tres segundos. Suelte la tecla cuando el indicador Start Hold comience a parpadear. El proceso de descarte se completará en 2 minutos y su lavavajillas emitirá un pitido cuando termine.



El detergente o abrillantador puede permanecer en el interior del lavavajillas y/o de la vajilla que se esté lavando según el paso del programa que haya cancelado.

7.6 Indicador de advertencia de baja sal

Compruebe el indicador de sal baja en la pantalla del lavavajillas para ver si tiene sal suavizante en él. Añada sal al depósito de sal cuando se encienda el indicador de nivel bajo de sal en la pantalla.



La sección Sistema de descalcificación del agua describe cómo ajustar el nivel de dureza del agua.

7.7 Indicador de advertencia de nivel bajo de abrillantador

Compruebe el indicador de nivel bajo de abrillantador en la pantalla de su lavavajillas para ver si tiene suficiente abrillantador. Añada abrillantador al depósito de abrillantador cuando se encienda el indicador de nivel bajo de sal en la pantalla.

7.8 Ajuste de la cantidad de abrillantador

1. Después de encender el lavavajillas, mantenga presionados los botones Retrasar e Iniciar Esperar Cancelar respectivamente.

2. Encienda el LED 6 con la tecla de retardo.

3. Puede ajustar la dosis con las teclas de función.

1. Si el indicador de ciclo está encendido: no se utiliza abrillantador

2. Si el indicador de ciclo está encendido, agregue 1 dosis de abrillantador.

3. Si el indicador de ciclo está encendido, agregue 2 dosis de abrillantador.

4. Si el indicador de ciclo está encendido, agregue 3 dosis de abrillantador.

1,2,3,4 Si los indicadores de ciclo se encienden juntos, agregue 4 dosis de abrillantador.

4. Salga del menú de ajustes pulsando la tecla de menú. Los ajustes se guardarán automáticamente.

7.9 Fin del programa





Cuando el programa que ha seleccionado llega a su fin, una señal acústica le avisará para que apague el lavavajillas. Este tono de señal le avisará a ciertos intervalos y luego se apagará.

El indicador de fin de programa se ilumina cuando el programa de lavado ha terminado.

1. Abra la tapa del lavavajillas.

2. Encienda el lavavajillas pulsando la tecla de Encendido / Apagado.
3. Cierre el grifo.
4. Retire el enchufe del tomacorriente.

 El lavavajillas se apaga automáticamente después de un cierto período para ahorrar energía cuando el programa se termina o no se inicia.

 Después de lavar la vajilla, manténgala dentro del lavavajillas durante unos 15 minutos para que se enfríe. Su vajilla se secará más rápido si deja la puerta del lavavajillas entreabierta durante este tiempo. Esto mejorará la eficiencia de secado del lavavajillas.

8 Mantenimiento y limpieza

8.1 Mantenimiento y limpieza

 ¡Lea primero la sección 'Instrucciones de seguridad'!

 Desenchufe el lavavajillas y cierre el grifo antes de limpiarlo.

 No utilice materiales abrasivos durante la limpieza.

 Limpie el filtro y los brazos rociadores al menos una vez por semana para un funcionamiento eficiente del lavavajillas.

La limpieza regular prolongará la vida útil del producto y reducirá los problemas comunes.

Limpieza de la superficie exterior del lavavajillas

Limpie suavemente el exterior del lavavajillas y las juntas de la puerta con un producto de limpieza delicado y un paño húmedo. Limpie el "panel de control" únicamente con un paño ligeramente húmedo.

Limpieza del interior del lavavajillas

Limpie el lavavajillas mensualmente con detergente o agentes especiales de limpieza para lavavajillas, haciendo funcionar el lavavajillas en el ciclo que funcione a la temperatura más alta posible. Esto ayudará a eliminar los residuos y la cal del interior del lavavajillas.

Si queda agua en el lavavajillas, vacíe el agua siguiendo el procedimiento que se describe en la sección "Cancelación del ciclo". Si no se puede vaciar el agua, retire los filtros como se describe en la sección "Limpieza de los filtros" y controle la parte inferior del lavavajillas para ver si hay partículas de suciedad que se hayan acumulado y bloqueado el paso del agua, y límpielas si es necesario.

8.2 Limpieza de los filtros

(Dependiendo del modelo)

Limpie los filtros al menos una vez a la semana para un funcionamiento eficiente del lavavajillas. Compruebe que no queden restos de comida en los filtros. Si quedan restos de comida, retire los filtros y límpielos a fondo bajo el grifo.

1. Retire el grupo de microfiltro y filtro grueso girándolos en sentido antihorario y tirando de ellos hacia afuera.

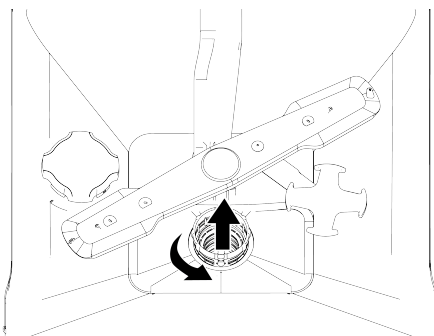

2. Extraiga el filtro de metal/plástico (3).

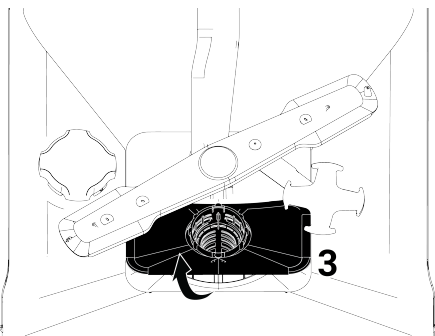

3. Presione los dos pestillos del filtro grueso hacia adentro para separar el filtro grueso del grupo.

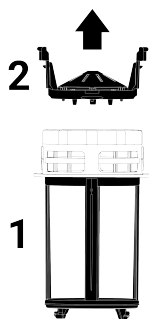

4. Limpie los tres filtros bajo el grifo con un cepillo.
5. Reemplace el filtro de metal/plástico.
6. Inserte el filtro grueso en el microfiltro. Asegúrese de que esté en la posición correcta. Gírelo en el sentido de las agujas del reloj hasta que haga clic.



El lavavajillas no debe utilizarse sin filtros.



Si no se instalan correctamente los filtros se reducirá la eficiencia del lavado.

8.3 Limpieza del filtro de la manguera

El lavavajillas se protege contra los daños causados por la suciedad (arena, arcilla, óxido, etc.) procedente de la red o del sistema de suministro de agua mediante un fil-

tro en la manguera de entrada de agua. Revise el filtro y la manguera de vez en cuando y límpielos si es necesario.

1. Cierre el grifo y desconecte la manguera.
2. Después de retirar el filtro de la manguera, límpielo bajo el grifo.
3. Coloque el filtro limpio nuevamente en su lugar en la manguera.
4. Conecte la manguera al grifo. (depende del modelo)

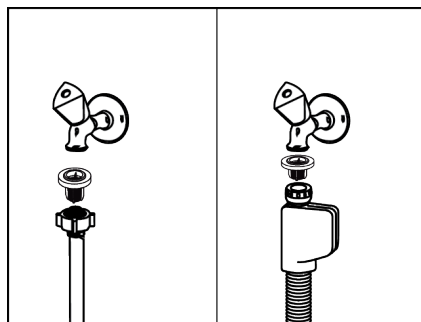

8.4 Limpieza de los brazos rociadores

Limpie los brazos rociadores al menos una vez por semana para un funcionamiento eficiente del lavavajillas.

Brazo rociador inferior

Compruebe que los orificios del brazo rociador inferior (1) no estén obstruidos. Si hay una obstrucción, retire y limpie el brazo rociador. Puede retirar el brazo rociador inferior tirando de él hacia arriba (según el modelo)

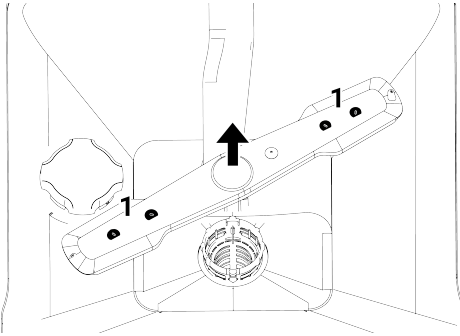

Compruebe si los orificios del conjunto del brazo rociador están bloqueados. Si hay una obstrucción, retire y limpie el conjunto del brazo rociador. (depende del modelo)



No intente girar el brazo rociador sujetándolo por los extremos. Si intenta girar el brazo rociador por los extremos, puede romper el sistema de engranajes que se encuentra en el interior del brazo rociador.

Brazo rociador superior

Compruebe que los orificios del brazo rociador superior (1) no estén obstruidos. Si hay una obstrucción, retire y limpie el brazo rociador. Puede retirar el brazo rociador superior girando la tuerca hacia la izquierda. Asegúrese de que la tuerca esté completamente apretada al reemplazar el brazo rociador superior.

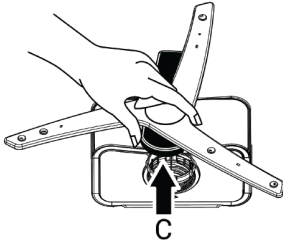

Para desmontar y limpiar el conjunto del brazo rociador inferior, retírelo agarrando los puntos (C) que se muestran en la figura con una mano y tirando hacia arriba. Después de limpiarlo, vuelva a instalar el conjunto del brazo rociador siguiendo el mismo procedimiento en orden inverso.

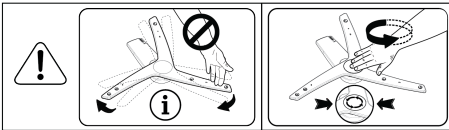
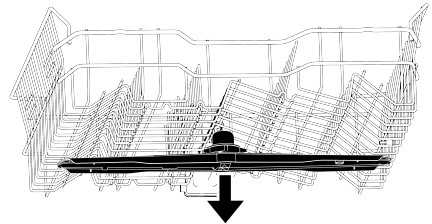
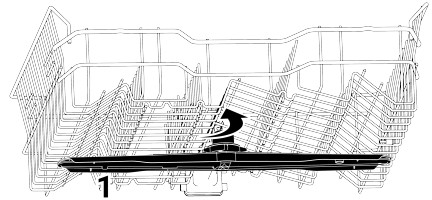

9 Solución de problemas

9.1 Códigos de error, causas y soluciones

Código de Error	Razón	Solución
E01 Advertencia P1 Parpadea El LED de encendido parpadea	Fallo de relleno de agua del chasis	1-Algoritmo de error está activado. 2-Ciclo finaliza. Si ve el error continuamente 1-Corte la electricidad. 2-Cierre la válvula. 3-Contacte con el servicio autorizado.
E02 Advertencia P2 Parpadea El icono de corte de agua está encendido. El LED de lavado se ilumina.	Error de falta de agua	Verifique el suministro de agua.
	Filtro está obstruido.	1-Corte la conexión eléctrica. 2-Corte la conexión de agua. 3-Retire la manguera de entrada de agua. 4-Verifique y limpie el filtro. 5-Establezca la conexión de agua. 6-Establecer la conexión eléctrica.
	Otro	Si el error continúa, 1-Apague el lavavajillas. 2-Contacte con el servicio autorizado.
E06 Advertencia P2 parpadea P6 parpadea	Sensor de temperatura del lavavajillas averiado	Si ve este error continuamente y el rendimiento de lavado se ha reducido, 1-Apague el lavavajillas. 2-Contacte con el servicio autorizado.
E07 Advertencia P2 parpadea F1 y F2 parpadean	Caudalímetro averiado	1-Algoritmo de error está activado. 2-Ciclo finaliza. Si ve el error continuamente 1-Corte la electricidad. 2-Cierre la válvula. 3-Contacte con el servicio autorizado.



Los códigos de error pueden cambiar dependiendo del modelo.

- Puede que se haya fundido el fusible. >>> Compruebe los fusibles de su casa.
- Puede que no salga agua. >>> Asegúrese de que el grifo de entrada de agua está abierto.
- La puerta del lavavajillas puede estar abierta. >>> Asegúrese de que la puerta del lavavajillas está cerrada.

9.2 Solución de problemas

el lavavajillas no funciona.

- Es posible que la clavija de red no esté enchufada. >>> Compruebe que la clavija de red está enchufada.

- Puede que no se haya pulsado el "botón de encendido/apagado". >>> Asegúrese de encender el lavavajillas pulsando el botón "Encendido/Apagado".

La vajilla no se lava limpiamente

- Los platos están colocados de forma irregular >>> Coloque la vajilla como se especifica en el manual de usuario.
- No se ha seleccionado el ciclo adecuado. >>> Seleccione un ciclo con una temperatura más alta y un lavado durante más tiempo.
- La vajilla está muy sucia >>> Retire la suciedad gruesa de la vajilla con una servilleta y después introdúzcala en la lavavajillas.
- Los brazos rociadores están atascados. >>> Antes de iniciar el ciclo, asegúrese de que los brazos rociadores superior e inferior giran libremente haciéndolos girar con la mano.
- Los orificios de los brazos rociadores están obstruidos. >>> Los orificios superiores o inferiores de los brazos rociadores pueden estar obstruidos con restos de alimentos como semillas de limón. Limpie regularmente los brazos aspersores como se indica en el apartado "Limpieza y mantenimiento".
- Los filtros están obstruidos. >>> Compruebe si el sistema de filtrado está limpio. Limpie el sistema de filtrado regularmente como se indica en la sección "Limpieza y mantenimiento".
- Los filtros no están instalados correctamente. >>> Inspeccione el sistema de filtrado y asegúrese de que está correctamente instalado.
- Las cestas están sobrecargadas. >>> No cargue cestas por encima de su capacidad.
- El detergente está almacenado en condiciones inadecuadas. >>> Si utiliza detergente en polvo, no guarde el envase del detergente en ambientes húmedos. Si es posible, guarde el detergente en un recipiente con tapa. Le recomendamos que utilice detergente en pastillas para facilitar su almacenamiento.

- No se ha añadido la cantidad adecuada de detergente. >>> Si utiliza detergente en polvo, ponga la cantidad de detergente adecuada al nivel de suciedad de su vajilla y a las definiciones de los ciclos. Recomendamos utilizar detergente en pastillas para obtener los mejores resultados.
- Cantidad insuficiente de abrillantador. >>> Inspeccione el indicador de bajo nivel de abrillantador y añada abrillantador si es necesario. Si se dispone de una cantidad adecuada de abrillantador en el lavavajillas, aumente el ajuste del abrillantador.
- La tapa del compartimento de detergente no está cerrada. >>> Cierre siempre la tapa del compartimento del detergente después de añadir detergente.

La vajilla no se ha secado

- Los platos están colocados de forma irregular >>> Coloque la vajilla de forma que no se acumule agua en su interior durante el lavado.
- Cantidad insuficiente de abrillantador. >>> Inspeccione el indicador de bajo nivel de abrillantador y añada abrillantador si es necesario. Si se dispone de una cantidad adecuada de abrillantador en el lavavajillas, aumente el ajuste del abrillantador.
- el lavavajillas se descarga justo después de finalizar el ciclo de lavado. >>> No descargue la lavavajillas justo después de finalizar el ciclo de lavado. Mantenga la puerta entreabierta y deje que salga el vapor durante algún tiempo y descargue el lavavajillas cuando la vajilla se haya enfriado para que se pueda entrar en contacto con ella con la mano. Inicie la operación de descarga desde el cesto inferior. De este modo, se evita que el agua que queda en cualquier plato del cesto superior gotee sobre los platos del cesto inferior.
- No se ha seleccionado el ciclo adecuado. >>> El rendimiento del secado es bajo ya que la temperatura de aclarado también

es baja en ciclos cortos. Para un mayor rendimiento de secado, seleccione ciclos más largos.

- Se utiliza detergente en pastillas y no se pulsa el botón de pastillas >>> Si su lavavajillas dispone de la función "detergente en pastillas", actívela cuando utilice detergentes multiusos.
- La calidad de la superficie del menaje es deficiente. >>> Es posible que se consiga el rendimiento de lavado esperado en utensilios de cocina con superficies dañadas, y el uso de tales utensilios de cocina no es correcto en términos de higiene. Además, es difícil que el agua fluya sobre las superficies dañadas. No se recomienda lavar este tipo de menaje en el lavavajillas.
- Es natural tener dudas sobre el secado de los utensilios de cocina de teflón. Esta condición es el resultado de la estructura del teflón. Como las tensiones superficiales del teflón y el agua son diferentes, las partículas de agua permanecen como perlas en la superficie de teflón.

Quedan manchas de té, café o pintalabios en la vajilla.

- No se ha seleccionado el ciclo adecuado. >>> Seleccione un ciclo con una temperatura más alta y un lavado durante más tiempo.
- La calidad de la superficie del menaje es deficiente. >>> Cuando las manchas de té, café y otras manchas causadas por materiales tintóreos penetran en las superficies dañadas, no es posible eliminar dichas manchas en el lavavajillas. Es posible que consiga el rendimiento de lavado esperado en utensilios de cocina con superficies dañadas, y el uso de tales utensilios de cocina no es correcto en términos de higiene. No se recomienda lavar este tipo de menaje en el lavavajillas.
- El detergente está almacenado en condiciones inadecuadas. >>> Si utiliza detergente en polvo, no guarde el envase del detergente en ambientes húmedos. Si es

posible, guarde el detergente en un recipiente con tapa. Le recomendamos que utilice detergente en pastillas para facilitar su almacenamiento.

Las manchas de cal permanecen en la vajilla y la cristalería se ve borrosa

- Cantidad insuficiente de abrillantador. >>> Inspeccione el indicador de bajo nivel de abrillantador y añada abrillantador si es necesario. Si se dispone de una cantidad adecuada de abrillantador en el lavavajillas, aumente el ajuste del abrillantador.
- El ajuste de dureza del agua es bajo o el nivel de sal es inadecuado. >>> Compruebe el ajuste de la dureza del agua midiendo con precisión la dureza del agua de red.
- Hay una fuga de sal. >>> Tenga cuidado de no verter sal alrededor de la abertura de llenado mientras añade sal. Asegúrese de que la tapa del descalcificador esté cerrada después de añadir sal. Limpie la sal derramada en el lavavajillas ejecutando el ciclo de prelavado. Compruebe la tapa una vez más al final del ciclo, ya que las partículas de sal que quedan debajo de la tapa se disolverán en el paso de prelavado y, por lo tanto, la tapa puede aflojarse.

Hay un olor diferente dentro del lavavajillas

- Las lavavajillas nuevas tienen cierto olor. Este olor desaparecerá después de algunos ciclos de lavado.
- Los filtros están obstruidos. >>> Compruebe si el sistema de filtrado está limpio. Limpie el sistema de filtrado regularmente como se indica en la sección "Limpieza y mantenimiento".
- Se han introducido productos químicos que pueden causar olores en el depósito del abrillantador. >>> No utilice productos químicos como vinagre, detergentes para el lavado a mano y productos desincrustantes.

- Se ha mantenido la vajilla sucia en el lavavajillas durante 2-3 días. >>> Si va a poner en marcha el lavavajillas inmediatamente después de introducir la vajilla, elimine la suciedad de la vajilla y ejecute el ciclo de prelavado sin detergente cada dos días. No cierre completamente la puerta del lavavajillas para evitar la aparición de olores en el interior del lavavajillas en estos casos. También puede utilizar productos desodorizantes y de limpieza de lavavajillas disponibles en el mercado.

Manchas de óxido, deslustre, deterioro de la superficie de la vajilla

- Hay una fuga de sal. >>> La sal puede deteriorar y corroer las superficies metálicas. Tenga cuidado de no verter sal alrededor de la abertura de llenado mientras añade sal. Asegúrese de que la tapa del descalcificador esté cerrada después de añadir sal. Limpie la sal derramada en el lavavajillas ejecutando el ciclo de prelavado. Compruebe la tapa una vez más al final del ciclo, ya que las partículas de sal que quedan debajo de la tapa se disolverán en el paso de prelavado y, por lo tanto, la tapa puede aflojarse.
- Han quedado restos de comida salada en la vajilla durante mucho tiempo. >>> Si se van a guardar en el lavavajillas utensilios de cocina sucios con dichos alimentos, se eliminará la suciedad de la superficie de la vajilla mediante el ciclo de prelavado o se lavará la vajilla sin esperar.
- No hay línea de tierra en la instalación eléctrica. >>> Compruebe si su lavavajillas está conectado a una toma de tierra. De lo contrario, la electricidad estática generada en el lavavajillas provoca arcos y picaduras en la superficie de los objetos metálicos, eliminando la capa protectora de la superficie y provocando el deslustre de la misma.
- Se utilizan productos de limpieza intensivos como la lejía. >>> La capa protectora de las superficies metálicas se daña al entrar en contacto con productos de limpieza como la lejía, por lo que pierde su

efecto con el tiempo. No lave la vajilla con lejía. Si desea lavar la vajilla con lejía, su lavavajillas deberá tener un equipamiento especial y una función que permita el lavado con lejía. Con este equipo y función, se introducirá la cantidad adecuada de lejía en el entorno de lavado en el paso adecuado, pudiendo así beneficiarnos de su efecto higiénico y aclarar la vajilla de la mejor manera.

- Los objetos metálicos, como los cuchillos en particular, se han utilizado fuera de su uso previsto. >>> Si los cuchillos se utilizan para abrir latas, se dañará la capa protectora de sus extremos. No utilice utensilios de cocina metálicos fuera de su uso previsto.
- Los cubiertos son de acero inoxidable de baja calidad. >>> Es inevitable que estos objetos se oxiden, por lo que no deben lavarse en el lavavajillas.
- Los utensilios de cocina previamente oxidados se lavan en el lavavajillas. >>> El óxido de un elemento corroído puede migrar a otras superficies de acero inoxidable durante el lavado y provocar la aparición de óxido también en esas superficies. Estos artículos no deben lavarse en lavavajillas.

Hay residuos de detergente en el depósito de detergente.

- Se ha introducido detergente durante mucho tiempo antes del lavado. >>> Tenga cuidado de echar el detergente justo antes de iniciar la operación de lavado.
- Se impide la apertura de la tapa del depósito de detergente durante la operación de lavado. >>> Coloque la vajilla de forma que no impida la apertura de la tapa del depósito del detergente y el paso del agua de los brazos rociadores al depósito.
- El detergente está almacenado en condiciones inadecuadas. >>> Si utiliza detergente en polvo, no guarde el envase del detergente en ambientes húmedos. Si es posible, guarde el detergente en un reci-

piente con tapa. Le recomendamos que utilice detergente en pastillas para facilitar su almacenamiento.

- Los orificios de los brazos rociadores están obstruidos. >>> Los orificios superiores o inferiores de los brazos rociadores pueden estar obstruidos con restos de alimentos como semillas de limón. Limpie regularmente los brazos aspersores como se indica en el apartado "Limpieza y mantenimiento".

Se borran los dibujos y decoraciones de los utensilios de cocina.

- Los vasos con dibujos y los artículos de porcelana con dibujos en el esmalte no son adecuados para lavar en el lavavajillas. Los fabricantes de vajilla de cristal y porcelana no recomiendan lavar este tipo de vajilla en el lavavajillas.

La vajilla se raya.

- Los utensilios de cocina y accesorios de aluminio o que contengan aluminio no deben lavarse en el lavavajillas.
- Hay una fuga de sal. >>> Tenga cuidado de no verter sal alrededor de la abertura de llenado mientras añade sal. La sal esparcida puede provocar arañazos. Asegúrese de que la tapa del descalcificador esté cerrada después de añadir sal. Limpie la sal derramada en el lavavajillas ejecutando el ciclo de prelavado. Compruebe la tapa una vez más al final del ciclo, ya que las partículas de sal que quedan debajo de la tapa se disolverán en el paso de prelavado y, por lo tanto, la tapa puede aflojarse.
- El ajuste de dureza del agua es bajo o el nivel de sal es inadecuado. >>> Compruebe el ajuste de la dureza del agua midiendo con precisión la dureza del agua de red.
- La vajilla no está colocada correctamente. >>> Cuando coloque vasos y otros utensilios de cocina de cristal en la cesta, no los apoye contra otros platos, sino en los bordes de la cesta, en las rejillas o en el alambre de soporte del cristal. Cuando

dos vasos u otros platos que están siendo lavados chocan entre sí debido al impacto del agua durante la operación de lavado, esto puede causar rayones/roturas en las superficies.

- En los vasos queda una mancha borrosa parecida a la tierra de la leche, que no se puede quitar al limpiarlos con la mano. Cuando se expone a la luz, se observa un aspecto azulado/color arco iris.
- Se utiliza una cantidad excesiva de abrillantador. >>> Reduzca el nivel de abrillantador. Durante la adición del abrillantador, limpie siempre el abrillantador desbordado a los alrededores.
- Se ha producido corrosión en el vaso debido al agua blanda. >>> Compruebe el ajuste de la dureza del agua midiendo con precisión la dureza del agua de red. No utilice sal si el agua de su red es blanda (<5 dH). Utilice ciclos con un ajuste de temperatura más alto (por ejemplo, 60-65 grados) para el lavado. También puede utilizar detergentes protectores del cristal disponibles en el mercado.

Se produce espuma en el lavavajillas.

- La vajilla se lava a mano con detergente para vajilla y luego se coloca en el lavavajillas sin enjuagarla antes de colocarla en el lavavajillas. >>> No existen características de control de espuma en los detergentes para vajilla destinados al lavado a mano. No es necesario lavar la vajilla a mano con detergente antes de introducirla en el lavavajillas. Simplemente aclare la suciedad gruesa de la superficie de la vajilla con agua o ráspele con una servilleta de papel o un tenedor.
- Se ha derramado abrillantador en el lavavajillas al añadir abrillantador. >>> Tenga cuidado de no verter abrillantador en la lavavajillas mientras añade abrillantador. Limpie el abrillantador derramado con una servilleta/toalla de papel.
- La tapa del depósito del abrillantador se ha dejado abierta. >>> Asegúrese de cerrar la tapa del depósito de abrillantador después de añadir abrillantador.

Los utensilios de cocina se rompen.

- Los platos están colocados de forma irregular >>> Coloque la vajilla como se especifica en el manual de usuario.
- Las cestas están sobrecargadas. >>> No cargue cestas por encima de su capacidad.
- El agua permanece en el lavavajillas después de finalizar el ciclo.

- Los filtros están obstruidos. >>> Compruebe si el sistema de filtrado está limpio. Limpie el sistema de filtrado regularmente como se indica en la sección "Limpieza y mantenimiento".
- El tubo de desagüe está atascado / bloqueado. >>> Inspeccione la manguera de desagüe. Retire la manguera si es necesario para eliminar la obstrucción y vuelva a instalarla como se describe en las instrucciones de instalación.

10 EXENCIÓN DE RESPONSABILIDADES / ADVERTENCIA

Algunas averías (simples) pueden ser reparadas por los usuarios finales sin causar ningún problema de seguridad o uso inseguro, siempre que se lleven a cabo de acuerdo con las siguientes instrucciones. (Véase la sección "Quiero reparar yo mismo").

Por lo tanto, a excepción de las piezas especificadas en la sección "Quiero repararme a mí mismo" que pueden ser reparadas por los usuarios finales, se recomienda encarecidamente la reparación por parte de un servicio técnico autorizado para evitar problemas de seguridad y es obligatoria para la continuación de la garantía del lavavajillas Beko .

QUIERO REPARAR YO MISMO

Las reparaciones que pueden realizar los usuarios finales se pueden llevar a cabo para las siguientes piezas de repuesto: Fuentes de alimentación externas, mando a distancia. (La lista actual de piezas de repuesto está disponible en la dirección <https://www.beko.com.tr/destek> a partir del 1 de marzo de 2021)

Además, para garantizar la seguridad del aparato y evitar el riesgo de lesiones graves, las reparaciones deben realizarse de acuerdo con las instrucciones del manual de instrucciones o en la dirección <https://www.beko.com.tr/destek> . Por su seguridad, desenchufe el aparato antes de realizar cualquier reparación.

No se hace responsable de los problemas de seguridad que puedan surgir debido a operaciones de reparación <https://www.beko.com.tr/destek> or o intentos por parte de los usuarios finales de reparar piezas que no sean las especificadas en los manuales de instrucciones o de acuerdo con las instrucciones de la dirección <https://www.beko.com.tr/destek> las piezas de la lista de piezas actual disponible en la dirección Beko . En tal caso, la garantía del lavavajillas Beko quedará anulada.

Por lo tanto, se recomienda encarecidamente a los usuarios finales que se abstengan de realizar por sí mismos operaciones de reparación de piezas que no sean las mencionadas anteriormente y que, en caso necesario, se pongan en contacto con un servicio técnico autorizado. Tales intentos de reparación por parte de los usuarios finales pueden causar problemas de seguridad; dañar el aparato y, posteriormente, provocar incendios, inundaciones, descargas eléctricas y lesiones personales graves.

Los procesos de reparación de las siguientes piezas, pero sin limitarse a las enumeradas, deben ser realizados por estaciones de servicio autorizadas: Fuente de alimentación interna, condensadores, batería y acumuladores, etc.

El fabricante/vendedor no se hace responsable del incumplimiento de lo anterior por parte de los usuarios finales.

