

beko

Secadora

Manual del usuario

Secador

Manual do utilizador



BM3T30230W

2960314175/ ES/ PT/ / 22.08.24 10:35

¡Por favor, lea esta guía antes!









Estimado cliente:

Gracias por elegir producto de Beko. Esperamos que este producto, fabricado con alta calidad y tecnología punta, le proporcione la máxima eficacia. Por favor, asegure de leer y comprender por completo esta guía y la documentación complementaria antes de utilizar el producto.

Tenga en cuenta todas las advertencias e informaciones aquí expuestas. Así podrá protegerse a sí mismo y al producto contra posibles daños.

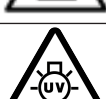
Mantenga este manual de usuario. Incluya esta guía con el producto si entrega el producto a otra persona.

Símbolos en el manual del usuario y en su máquina:

	Peligro que puede causar la muerte o lesiones.
	Lea el manual del usuario.
	Información importante y sugerencias útiles sobre el uso.
	Material inflamable, advertencia de peligro de incendio.
	Advertencia de riesgo de radiación UV
	El embalaje del producto está hecho con materiales reciclables, de acuerdo con la normativa nacional sobre medio ambiente.
	Advertencia contra superficies calientes.
	Advertencia de peligro eléctrico.
AVISO	Peligro que puede causar daños materiales en el producto o en su entorno.

Este producto se ha fabricado en modernas instalaciones respetuosas con el medio ambiente sin dañar la naturaleza.

1 ¡Por favor, lea esta guía antes!	2	9.2 Símbolos	20
2 Instrucciones de Seguridad	4	9.3 Preparación de la Secadora	20
2.1 Uso Previsto.....	4	9.4 Selección de Programa y Tabla de Consumo	21
2.2 Seguridad de Niños, Personas Vulnerables y Animales Domésticos	4	9.5 Funciones Adicionales	23
2.3 Seguridad Eléctrica	5	9.6 Indicadores de Advertencia	24
2.4 Seguridad de Transporte	6	9.7 Iniciar el Programa	24
2.5 Seguridad de Instalación	6	9.8 Bloqueo Infantil.....	24
2.6 Seguridad de Uso	8	9.9 Cambiar el Programa Tras su Inicio	25
2.7 Seguridad de Mantenimiento y Limpieza.....	10	9.10 Cancelar el Programa.....	25
2.8 Seguridad de Iluminación	11	9.11 Finalizar el Programa.....	26
3 Instrucciones Medioambientales ...	11	9.12 Función de Olor.....	26
3.1 Cumplimiento de la Normativa WEEE y Eliminación de Residuos .	11	10 Mantenimiento y Limpieza	26
3.2 Información de Embalaje.....	11	10.1 Filtros de Fibra (filtros internos y externos) / Limpieza de la Superficie Interior de la Puerta de Carga	26
3.3 Información sobre Normas, Conformidad y Ensayos Declaración de Conformidad UE	12	10.2 Limpieza de sensor (EcoSens)	28
4 Especificaciones Técnicas	13	10.3 Vaciado del Depósito de Agua.....	28
5 Apariencia General.....	14	10.4 Limpieza del Condensador	29
5.1 Alcance de Suministro	14	11 Solución de problemas.....	31
6 Operación Primera	15	12 Ficha Informativa del Producto	34
7 Instalación	15		
7.1 Lugar Correcto para Instalación... ..	15		
7.2 Retirada del Grupo de Seguridad de Transporte	16		
7.3 Conexión de Agua	16		
7.4 Ajuste de las patas	17		
7.5 Mover la Secadora	17		
7.6 Advertencias Sobre el Ruido.....	17		
7.7 Sustitución de Bombilla	17		
8 Preparación	18		
8.1 Ropa Adecuada para Secar en Secadora	18		
8.2 Ropa No Adecuada para Secar en Secadora	18		
8.3 Preparación de la Ropa a Secar ...	18		
8.4 Qué Hacer para Ahorrar Energía ..	18		
8.5 Capacidad de Carga Correcta	19		
9 Operación del Producto.....	19		
9.1 Panel de Control	19		

2 Instrucciones de Seguridad

- Esta sección incluye la información necesaria para evitar riesgos de lesiones personales o daños materiales. Nuestra empresa no se hace responsable de los daños que puedan ocurrir de no seguir estas instrucciones.
- La instalación y las reparaciones deben ser realizadas siempre por el fabricante, por centro de servicio autorizado o por una persona recomendada por el importador.
- Solo deberá utilizar piezas de repuesto y accesorios originales.
- No repare ni reemplace ningún componente del producto a menos que así lo especifique el manual de usuario.
- No realice modificaciones técnicas en el producto.

2.1 Uso Previsto

- El producto está diseñado sólo para uso doméstico. No es adecuado para un uso comercial.
- El producto no está diseñado para su uso en exteriores.
- No instale ni haga funcionar el producto en lugares donde exista la posibilidad de congelación y/o lugares vulnerables

a elementos externos. El agua congelada en la bomba o en las mangueras puede causar daños.

- El producto sólo puede utilizarse para secar y ventilar la ropa que se ha lavado con agua y es seguro para la secadora.

2.2 Seguridad de Niños, Personas Vulnerables y Animales Domésticos

- Este producto puede ser utilizado por niños de 8 años en adelante y personas con capacidades físicas, sensoriales o mentales subdesarrolladas o con falta de experiencia y conocimiento si se les proporciona supervisión o capacitación sobre el uso seguro del producto y sobre los peligros involucrados. Los niños no deben jugar con el aparato. La limpieza y el mantenimiento no deben ser realizados por niños, a menos que estén supervisados.
- Salvo que estén vigilados de manera constante, mantenga a los menores de 3 años lejos del producto.
- Los productos eléctricos son peligrosos para niños y mascotas. Los niños y las mascotas.

tas no deben jugar con el, ni subirse a él, ni meterse dentro del producto.

- Mantenga la puerta de carga de producto cerrada incluso cuando no lo utilice.
- Las operaciones de limpieza y mantenimiento del usuario no deben ser realizadas por niños.
- Mantenga los materiales de embalaje fuera del alcance de los niños. Existe riesgo de lesiones y asfixia.
- Mantenga todos los aditivos utilizados con el producto fuera del alcance de los niños.
- Antes de desechar el producto, corte el cable de corriente y desmonte la puerta de carga para seguridad de niños.

2.3 Seguridad Eléctrica

- El producto no debe estar enchufado durante instalación, mantenimiento, limpieza, reparación y transporte.
- En caso de que el cable de alimentación esté dañado, su sustitución debe ser efectuada por una persona designada por el fabricante, el centro de servicio autorizado o el importador, con el fin de evitar posibles peligros.
- No meta el cable de corriente debajo del producto o en la parte de atrás del aparato. No coloque objetos pesados sobre el cable de corriente.
- El cable de corriente no debe estar doblado, pellizcado y no debe entrar en contacto con ninguna fuente de calor.
- No utilice alargadores, tomas múltiples ni adaptadores para usar el producto.
- El producto no se alimentará a través de un interruptor externo, como un temporizador, ni se conectará a un circuito que se abra y cierre regularmente con una herramienta.
- El enchufe debe ser fácilmente accesible. Si esto no es posible, la instalación eléctrica deberá incluir un mecanismo que cumpla con la reglamentación eléctrica y que desconecte todos los terminales de la red eléctrica (fusible, interruptor, interruptor principal, etc.).
- No toque el enchufe con las manos mojadas.
- Cuando desenchufe el aparato, no sujete el cable de corriente, sino el enchufe.

2.4 Seguridad de Transporte

- Antes de transportarlo desenchufe el producto, vacíe el depósito de agua y, si lo hay, retire las conexiones de drenaje de agua.
- Este producto es pesado, no debe ser manipulado por una sola persona.
- Adopte las medidas de precaución necesarias contra los riesgos de caída y vuelco del producto. No choque ni deje caer el producto durante el transporte.
- No utilice las piezas de extrusión del producto (como la puerta de carga) para mover el aparato.
- Mueva el producto en posición vertical. Si no se puede desplazar en posición vertical, transporte inclinando hacia el lado derecho vista de frente.

2.5 Seguridad de Instalación

- Para preparar el producto para su instalación, asegúrese de que la instalación eléctrica y el drenaje del agua son correctos, comprobando la información del manual de usuario. Si no es adecuado para la instalación, llame a un electricista y a un fontanero cualificados para

que arreglen los servicios necesarios. Estas operaciones deberán ser realizadas por el cliente.

- El producto está diseñado para su uso en altitudes de hasta 2000 metros sobre el nivel del mar.
- Antes de instalarlo, inspecciónelo para ver si presenta daños. No instale el producto si está dañado.
- No retire el soporte ajustable.
- Coloque el producto sobre una superficie limpia, nivelada y firme y establezca con las patas ajustables.
- El espacio entre el producto y el suelo no debe reducirse con materiales como alfombras, trozos de madera y bandas. Los orificios de ventilación situados bajo la base del producto no deben estar obstruidos con una alfombra.
- El producto debe instalarse de forma que no obstruya los orificios de ventilación.
- Instale el producto en un entorno libre de polvo con buena ventilación.
- No instale el producto cerca de materiales inflamables y explosivos y no mantenga materiales inflamables y explosivos cerca del producto cuando esté en funcionamiento.

- El producto no debe instalarse detrás de una puerta con cerradura, o una puerta con pestillo donde la puerta de carga del producto no pueda abrirse completamente, o una puerta con bisagras donde la bisagra del producto esté enfrentada a las bisagras de la puerta.
- Instale el producto en un lugar donde el mantenimiento y la limpieza periódica puedan realizarse con facilidad.
- Coloque el producto con su superficie trasera hacia la pared. (Para modelos con calentamiento).
- Al colocar el producto, asegúrese de que la pared posterior no entre en contacto con ningún elemento saliente (un grifo, una toma de corriente, etc.).
- Coloque el producto con un espacio de al menos 1 cm entre el producto y los bordes del mueble.
- Respete las normas de conexión del conducto de humos especificadas en el manual. (Para los modelos con chimenea).
- El aire descargado no debe dirigirse a un conducto de evacuación de humos de aparatos que utilicen gas u otros combustibles. (Para los modelos con chimenea).
- La manguera de ventilación no debe conectarse a una estufa de calefacción ni a un tiro de chimenea. (Para los modelos con chimenea).
- Enchufe el producto a una toma de corriente con conexión a tierra protegida con un fusible adecuado que se ajuste al tipo y a los índices de corriente especificados. Pida a un electricista experto que ponga a tierra el equipo. No utilice el producto sin una toma de tierra conforme a la normativa regional/nacional.
- Enchufe el producto en una toma de corriente con conexión a tierra que se ajuste a los valores de tensión, corriente y frecuencia especificados en la etiqueta de tipo.
- No conecte el producto a tomas sueltas, rotas, sucias o grasientas que hayan salido de sus asientos o tomas eléctricas con riesgo de contacto con el agua.
- Se utilizarán los juegos de mangueras nuevos suministrados con el producto. No reutilice los juegos de mangueras antiguos. No haga acoples a las mangueras.

- Coloque el cable de alimentación y las mangueras de forma que no haya riesgo de tropezar.
- Asegúrese de que la manguera no se deslice ni se doble si dreña directamente el agua de lavado que se genera por la condensación de la humedad. De lo contrario, puede producirse un problema de fuga de agua.
- No lave la secadora con la manguera.
- Para utilizar el producto encima de una lavadora, deberá utilizarse una abertura de fijación entre los dos productos. Deje que el fabricante, centro de servicio autorizado o persona especificada por el importador instale la abertura de fijación.
- No utilice el producto sin fijarlo en el suelo, por ejemplo sobre una mesa o en el interior de un armario. Cuando se utiliza sin fijar, puede moverse y caerse con el tiempo, dañando a los seres vivos del entorno o a los objetos que lo rodean. La superficie de apoyo debe ser sólida y estable.
- Cuando el producto se coloca en la lavadora, su peso combinado cuando está lleno puede ser de unos 180 kg. Coloque los productos sobre una superficie resistente con una capacidad de carga adecuada.
- La lavadora no puede colocarse encima de la secadora.

Tablero de instalación adecuado para la lavadora y la secadora	
Tipo de kit de conexión	Medición de Profundidad (DM: Secadora, WM: Lavadora)
Plástico - 54/60 cm con/sin arco	60cm DM --> WM≥50 cm / 54 cm DM --> WM≥45 cm
Plástico - 46cm con/sin arco	46 cm DM --> WM≥40 cm
Con estantes - 60 cm	60 cm DM --> WM≥50 cm
Con estantes - 54cm	54 cm DM --> WM≥45 cm

2.6 Seguridad de Uso

- El peso máximo de la ropa seca antes del lavado se especifica en la sección "Especificaciones Técnicas".
- No coloque las prendas sin lavar en la secadora.
- No seque en máquina la ropa impregnada de sustancias como aceite, acetona, alcohol, petróleo, queroseno, quitamanchas, aguarrás, aceite de masaje, explosivos y combustibles, cera de abejas y removeedor de cera de abejas, aunque haya sido lavada.

- Si se utilizan químicos industriales para la limpieza, la secadora no deberá utilizarse.
- El suavizante o productos similares deben utilizarse tal y como se indica en las instrucciones del mismo.
- En la secadora no deben secarse espumas de caucho (espuma de látex), gorros de ducha, tejidos resistentes al agua, materiales con soporte de caucho, ropa con almohadillas de espuma de caucho ni almohadas.
- El hilo y las pelusas que cuelgan de las piezas rellenas y dañadas pueden dispersarse en la máquina y dañarla en el proceso de secado. Revise las costuras de la ropa que va a secar.
- Las prendas con spray para el pelo, con restos de producto para el pelo o materiales similares no deben secarse en la máquina secadora.
- Vacíe los bolsillos de la ropa y retire todos objetos como cerillas y mecheros.
- No detenga la secadora antes de que finalice el ciclo de secado si no va a poder retirar todos los objetos rápidamente y colocarlos de forma que se disipe el calor.
- La última parte del ciclo de la secadora se lleva a cabo sin calentamiento (ciclo de enfriamiento) para garantizar que los artículos se mantengan a una temperatura que no los dañe.
- Los suavizantes y productos similares deben utilizarse de acuerdo con las instrucciones del fabricante.
- No utilice la secadora sin el filtro de pelusas.
- No permita la acumulación de fibras alrededor de la secadora.
- No haga funcionar la secadora con un filtro de fibra dañado. En caso contrario, la máquina podría resultar dañada por las pelusas recogidas y el rendimiento de secado de su máquina podría verse afectado negativamente.
- Después de cada proceso de secado limpie los filtros de fibra.
- Después de lavar los filtros de fibra, séquelos. No utilice los filtros mojados.
- Para evitar el reflujo de gas en la habitación de los aparatos que consumen otros combustibles, incluido el fuego abierto, se deberá prever una ventilación adecuada (Para los modelos con chimenea).

- No haga funcionar el producto junto con calefactores como estufas de carbón y calefactores de gas y una chimenea. El flujo de aire puede hacer que la chimenea se incendie (Para los modelos con chimenea).
 - No se apoye ni se siente en la puerta de carga cuando esté abierta, el producto podría volcar.
 - No se suba en el producto.
 - No coloque una fuente de llamas (velas, cigarrillos encendidos etc.) sobre el producto o en sus proximidades. No guarde materiales inflamables/explosivos.
 - No toque el tambor mientras gira.
 - La pared trasera del producto estará caliente durante el funcionamiento. Durante el secado o inmediatamente después de finalizar el secado no toque la parte posterior del producto (Para modelos con calentamiento).
 - No toque la superficie interior del tambor mientras que añade o quita ropa durante un programa en ejecución. La superficie del tambor está caliente.
 - No pulse los botones con objetos afilados como tenedores, cuchillos, con las uñas, etc.
 - No utilice el producto defectuoso o dañado. Desenchufe el producto (o apague el fusible al que está conectado) y llame al fabricante, a un agente de servicio autorizado o a una persona indicada por el importador.
 - Desenchufe el producto cuando no esté en uso.
- ### **2.7 Seguridad de Mantenimiento y Limpieza**
- No lave el producto rociando o vertiendo agua sobre él. No utilice un limpiador a presión o a vapor, una manguera o una pistola a presión para limpiar el producto.
 - No utilice herramientas afiladas o abrasivas para limpiar el producto.
 - No utilice materiales como agentes de limpieza domésticos, jabones, detergentes, gas, gasolina, diluyente, alcohol, cera, etc. para limpiar el producto.
 - El filtro de fibra deberá limpiarse frecuentemente. Después de cada ciclo de secado, limpie el filtro y la superficie interior de la puerta de carga.
 - Limpie la acumulación de fibras en las aletas del evaporador detrás del cajón del filtro con un aspirador. Se puede

- limpiar a mano siempre y cuando se utilicen guantes protectores. No intentar nunca la limpieza con las manos desnudas y desprotegidas. Las aletas del evaporador pueden dañar sus manos (para productos con bomba de calor).
- Debido al riesgo de incendio y explosión, no utilice soluciones, materiales de limpieza, lana de acero o materiales y herramientas similares para limpiar los sensores.

- Limpie la chimenea (Para los modelos con chimenea).
- No beba el agua condensada. El agua condensada no es agua potable. Si se bebe, esta agua puede perjudicar la salud humana y animal.



2.8 Seguridad de Iluminación

- Comuníquese con el servicio técnico autorizado cuando necesite sustituir la bombilla/ LED utilizada para la iluminación (para productos con iluminación).

3 Instrucciones Medioambientales

3.1 Cumplimiento de la Normativa WEEE y Eliminación de Residuos



Este producto no contiene los materiales peligrosos y prohibidos indicados en el "Reglamento sobre el Control de los Residuos de Aparatos Eléctricos y Electrónicos" publicado por el

Ministerio de Medio Ambiente y Urbanismo de la República de Turquía. Cumple con la normativa WEEE. Este producto se ha fabricado a partir de piezas y materiales reciclables y reutilizables de alta calidad. Por lo tanto, no deseche este producto junto con la basura doméstica y otro desecho al final de su ciclo de vida. Llévelo a un punto de recogida para el reciclaje de aparatos eléctricos y electrónicos. Podrá consultar en su administración local sobre dichos puntos de recogida. Ayude a proteger el medio ambiente y los recursos naturales, dando los productos utilizados para el reciclaje.



Además, el R290 también es un refrigerante inflamable. Por lo tanto, asegúrese de que el sistema y las tuberías no se dañen durante el funcionamiento y el transporte. Mantenga el producto lejos de posibles fuentes de calor; de lo contrario, se puede incendiar si se daña. No destruya el producto arrojándolo al fuego.

3.2 Información de Embalaje

El embalaje del producto está hecho de materiales reciclables de acuerdo con la legislación nacional. No deseche el embalaje junto con la basura doméstica u otros residuos; entregue en los puntos de recogida especificados por la autoridad local.

3.3 Información sobre Normas, Conformidad y Ensayos Declaración de Conformidad UE

CE Las fases de desarrollo, fabricación y venta de este producto se realizan de conformidad con las normas de seguridad especificadas en todas las instrucciones relacionadas de la Unión Europea

4 Especificaciones Técnicas

Altura (ajustable) (cm)	84,6 * / 86,6 **
Anchura (cm)	59,8
Profundidad (cm)	60,7
Capacidad (máx.) (kg)	10***
Peso neto ($\pm 10\%$) (kg)	44
Tensión	Véase la etiqueta de tipo****
Potencia	
Código del Modelo Principal	

* Altura mín.: Altura con las patas ajustables cerradas.

** Altura máx.: Altura con las patas ajustables cerradas abiertas a la máxima altura.

*** Peso de la ropa seca antes del lavado.

**** La etiqueta de tipo está debajo de la puerta de la secadora.

Con el fin de aumentar la calidad de la secadora, se podrán modificar sin previo aviso las especificaciones técnicas.

Las imágenes en este manual son esquemáticas y pueden no coincidir exactamente con el producto.

Los valores indicados en los símbolos de la secadora o en los documentos que la acompañan son valores obtenidos en el entorno de laboratorio de acuerdo con las normas respectivas. Estos valores pueden variar en función del uso y de las condiciones ambientales de la máquina de secado.

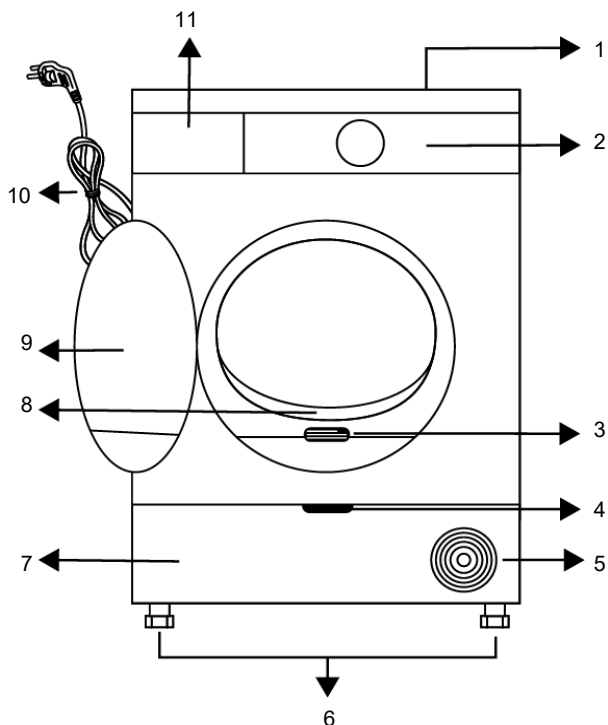

- | | |
|--|---------------------------------|
| 1 Tablero superior | 2 Panel de Control |
| 3 Etiqueta de tipo | 4 Manilla de apertura de zócalo |
| 5 Rejillas de ventilación | 6 Patas ajustables |
| 7 Para los modelos con depósito situado en la parte inferior, el depósito de agua se encuentra en el interior del zócalo | 8 Filtro de fibra |
| 9 Puerta de carga | 10 Cable de corriente |
| 11 Cajón del depósito de agua (para los modelos con el depósito arriba) | |

5.1 Alcance de Suministro

: Manual del Usuario

: Esponja del cajón de filtro*

: Grupo de cápsulas de olor*

: Manguera de desagüe*

: Cesta de secado*

: Paño filtrante*

: Recipiente de agua*

: Cepillo*

*Es posible que el accesorio opcional no esté disponible en el producto.

6 Operación Primera

Quite la lámina protectora y la etiqueta adhesiva de publicidad si están presentes en su producto.



No obstante, no quite las etiquetas (por ejemplo, la placa de características) que aparecen después de abrir la tapa.

Una vez instalado el aparato

- utilice el aparato por primera vez de acuerdo con el manual del usuario.

7 Instalación



Lea primero las "Instrucciones de seguridad".

Compruebe si la secadora presenta algún daño antes de instalarla. Si no es adecuado para la instalación, llame a un electricista y a un fontanero cualificados para que arreglen los servicios necesarios.

Es responsabilidad del cliente preparar el lugar donde se colocará la secadora y también tener preparada la instalación eléctrica y de desagües.



Antes de instalar la secadora, inspecciónela para ver si presenta daños. No la instale si está dañada. Los productos dañados suponen un riesgo para su seguridad. Antes de poner en funcionamiento la secadora después de la instalación inicial, espere 12 horas.

- El espacio entre la secadora y el suelo no debe reducirse con materiales como alfombras, trozos de madera y bandas.
- No bloquee las rejillas de ventilación de la secadora.
- Cerca del entorno de instalación de la secadora no debe haber puertas que puedan cerrarse con llave, puertas correderas o puertas con bisagras que puedan bloquear la apertura de la puerta de carga.
- Una vez instalada la secadora, las conexiones deben permanecer estables. Al colocar la secadora, asegúrese de que la pared trasera no entre en contacto con ningún elemento extraño (un grifo de agua, una toma de corriente, etc.).
- Coloque la secadora con un espacio mínimo de 1 cm entre el producto y los bordes del mueble.
- La secadora es adecuada para funcionar entre +5 °C y +35 °C. Si se utiliza fuera de este rango de temperatura, el funcionamiento de la secadora puede verse afectado y dañarse.
- La secadora no debe colocarse con la parte trasera contra la pared.

7.1 Lugar Correcto para Instalación



El producto incluye un agente refrigerante y, si se utiliza justo después de transportarlo, puede resultar dañado. Deberá dejar el producto en reposo al menos 12 horas cada vez que lo mueva de sitio.

- Instale la secadora en una superficie plana y estable.
- La secadora es pesada. No la mueva usted mismo.
- Utilice la secadora en un entorno libre de polvo y con buena ventilación.



No coloque la secadora sobre su cable de corriente.



Ignore esta advertencia si el sistema de producto no contiene R290*. La secadora tiene gas refrigerante R290. R290 es un refrigerante respetuoso con el medio ambiente pero inflamable. Asegúrese de que la entrada de aire de la secadora esté abierta y bien. Mantenga las posibles fuentes de llamas lejos de la secadora.

7.2 Retirada del Grupo de Seguridad de Transporte

Retire el grupo de seguridad de transporte antes de utilizar el producto por primera vez.

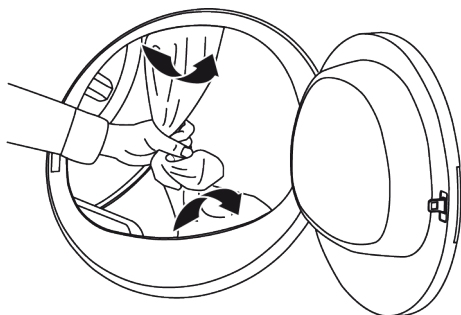

No deje ningún accesorio ni ninguna pieza del grupo de seguridad de envío dentro del tambor.

7.3 Conexión de Agua

En lugar de vaciar periódicamente el agua acumulada en el depósito de agua, puede descargarla directamente a través de la manguera de desagüe suministrada con la secadora.

Conexión de la manguera de desagüe

1. Extraiga a mano el extremo de la manguera que se encuentra detrás de la secadora desde donde está conectada. No utilice ninguna herramienta para retirar la manguera.

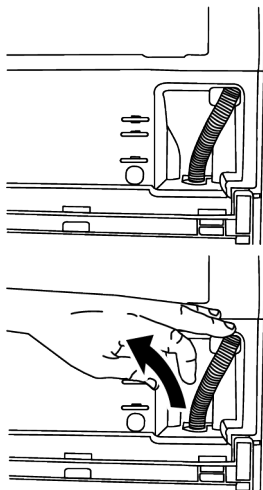

2. Inserte un extremo de la manguera de desagüe suministrada con la secadora en el lugar donde ha retirado la manguera de la secadora.



3. Fije el otro extremo de la manguera de desagüe directamente al desagüe de aguas residuales o a un fregadero.

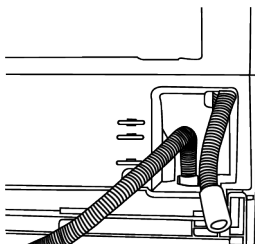



Fije la manguera de descarga de agua a una altura máxima de 80 cm.

Asegúrese de que la manguera de desagüe no se doble, colapse o presione entre el propio desagüe y la secadora.

La conexión de la manguera debe hacerse de forma que no se salga de su sitio. Las fugas de agua pueden causar daños.

No extienda la manguera de desagüe.

Verifique si el agua fluye a una velocidad adecuada o no. El conducto de desagüe no debe estar cerrado ni obstruido.



Si se suministra un paquete de accesorios con su producto, compruebe las instrucciones detalladas.

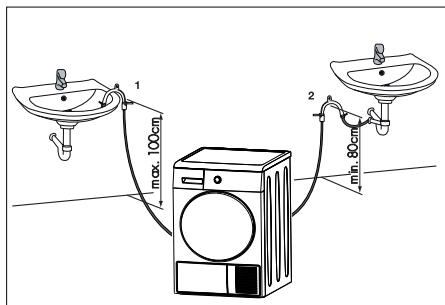

7.4 Ajuste de las patas

Hasta que la secadora esté nivelada y firme, ajuste las patas girándolas a la izquierda y a la derecha.

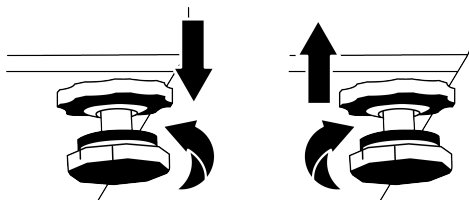

7.5 Mover la Secadora

- Vacíe completamente el agua de la secadora.
- Si el producto está conectado mediante descarga directa, retire las conexiones de la manguera.



Se recomienda que la secadora se mueva en posición vertical. Si no se puede desplazar en posición vertical, transporte inclinando hacia el lado derecho vista de frente. Espere 12 horas antes de poner en funcionamiento la secadora.

7.6 Advertencias Sobre el Ruido

Es normal que se escuche de vez en cuando un ruido metálico procedente del compresor durante el funcionamiento del producto.

El agua que se acumula durante el funcionamiento del producto se bombea al depósito de agua a través de la bomba. Es normal escuchar sonidos de bombeo del producto durante esta operación.

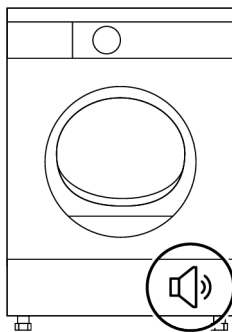

7.7 Sustitución de Bombilla

Si la secadora tiene luz interior del tambor;

Consulte al servicio técnico autorizado para sustituir la bombilla/LED utilizada en la iluminación de la secadora. La bombilla de este producto no es adecuada para la iluminación del hogar. El uso previsto de esta luz es garantizar la seguridad de la carga de la ropa en la secadora. Las lámparas uti-

lizadas en este aparato deben ser resistentes a condiciones físicas inadecuadas, como temperaturas superiores a 50 °C.

8 Preparación



Lea primero las "Instrucciones de seguridad".

8.1 Ropa Adecuada para Secar en Secadora

La ropa que no es segura para la secadora puede dañar el aparato y la ropa durante el secado. Siga las instrucciones de las etiquetas de la ropa a secar. Seque únicamente la ropa con las etiquetas de "secado seguro en secadora" eligiendo los programas adecuados.

8.2 Ropa No Adecuada para Secar en Secadora

- La ropa interior con soportes metálicos no debe secarse en la secadora. Si estos soportes metálicos se sueltan y se desprenden de la prenda, pueden dañar la máquina.
- No deben secarse en secadora los tejidos bordados delicados, las prendas de lana y seda, las fabricadas con tejidos delicados y valiosos, las no transpirables y las cortinas de tul.
- Preste atención a los símbolos de secado que figuran en la etiqueta de la ropa. Seque la ropa que tenga la etiqueta o el símbolo que indique que es adecuada para el secado en la secadora.



No se puede secar en secadora



Se puede secar a alta temperatura



Se puede secar a media temperatura



Se puede secar a baja temperatura



Ropa adecuada para la secadora

8.3 Preparación de la Ropa a Secar

Objetos como monedas, piezas metálicas, agujas, clavos, tornillos, piedras, etc. pueden dañar el grupo de tambor del aparato o pueden causar problemas de funcionamiento. Por lo tanto, compruebe toda la ropa que vaya a cargar en el aparato.

- Seque la ropa con accesorios metálicos, como cremalleras, dándoles la vuelta.
- Cierre las cremalleras, los ganchos y los cierres, abroche los botones de las fundas, ate los cinturones textiles y los cinturones de los delantales.

8.4 Qué Hacer para Ahorrar Energía

Utilice el ciclo de centrifugado más alto posible al lavar la ropa. Gracias a ello, podrá reducir el tiempo de secado y el consumo eléctrico. Clasifique la ropa en función de su tipo y grosor. Seque juntas las prendas del mismo tipo. Por ejemplo, las toallas finas de cocina y los manteles se secan más rápido que las toallas gruesas de baño.

- Siga las recomendaciones del manual de usuario para la selección de programas.
- Durante el secado, no abra la puerta de carga a menos que sea necesario. Si tiene que abrir la puerta de carga, no la mantenga abierta durante mucho tiempo.
- No añada ropa húmeda mientras la secadora esté en marcha.
- Limpie el Filtro de Fibra antes y después de cada ciclo de secado.
- Para los modelos con condensación, asegúrese de limpiar el condensador al menos una vez al mes o después de 30 ciclos de secado.
- Asegúrese de que los filtros estén limpios. Consulte la sección de mantenimiento y limpieza para más detalles.
- Para los modelos con chimenea, siga las normas de conexión correspondiente de los manuales y limpie la chimenea.
- Durante el secado, ventile adecuadamente el entorno en el que se encuentra la secadora..
- En los modelos con bomba de calor, compruebe el condensador al menos cada seis meses y límpielo si está sucio.

- Si utiliza un filtro ecológico, no es necesario limpiarlo después de cada ciclo. Cuando se encienda el icono «eco» en la pantalla, cambie el paño de filtrado.

8.5 Capacidad de Carga Correcta

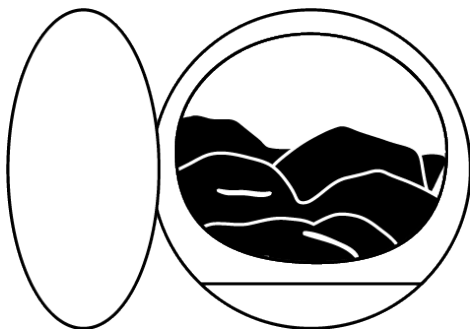

Si la ropa en el aparato supera la capacidad de carga máxima, es posible que no funcione según lo previsto, pudiendo causar daños materiales o averiar el aparato. Para cada programa, siga la capacidad de carga máxima. Abajo puede ver la ropa y su peso aproximado.

Juego de Funda Edredón: 1000-1500 g

Sábana Plana: 350-500 g

Cubierta de Mesa: 250-700 g

Toalla: 350-700 g

Vestido: 350-500 g

Pantalones Vaqueros: 500-700 g

Camiseta: 125-200 g

Blusa: 150-250 g

Camisa: 200-300 g

9 Operación del Producto

9.1 Panel de Control

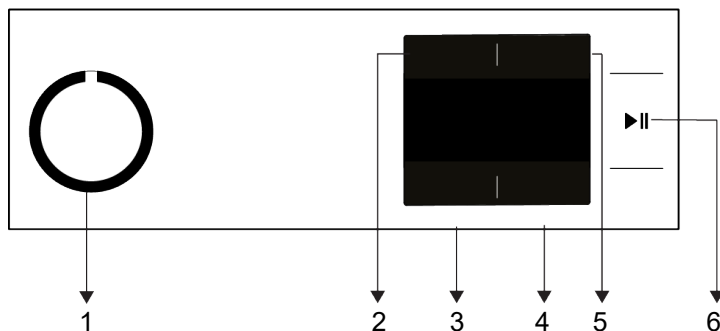

- | | |
|--|--|
| 1 Botón de Encendido/Apagado/Selección de programa. | 2 Botón de selección de baja temperatura. |
| 3 Nivel de secado y botón de selección de prevención de arrugas. | 4 Botón de selección de la hora de terminación y del bloqueo infantil. |
| 5 Botón de selección de temporizador y del aviso acústico. | 6 Botón de Inicio /En espera. |

9.2 Símbolos

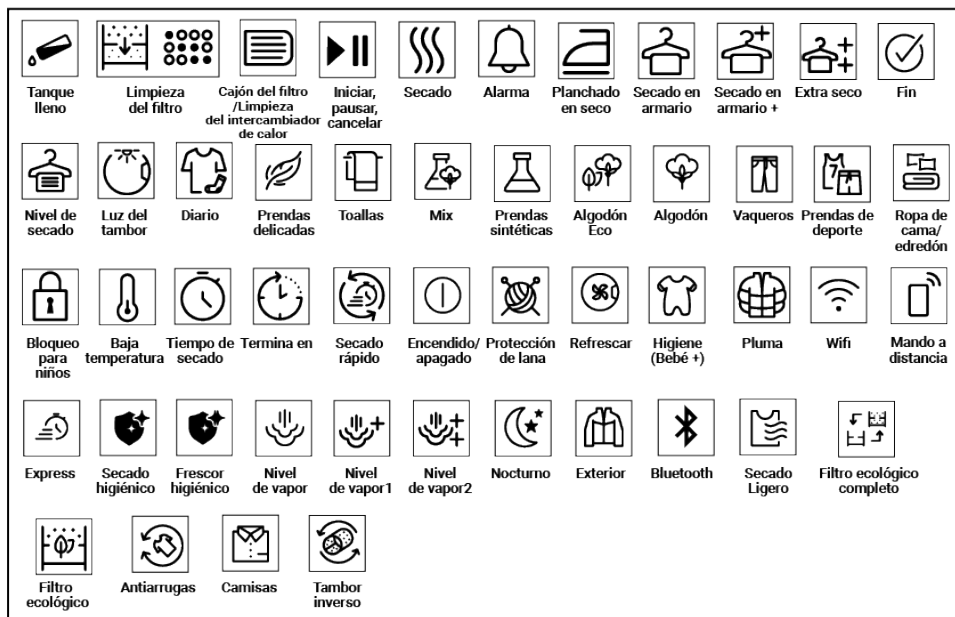

9.3 Preparación de la Secadora

- Enchufe la secadora.
- Abra la puerta de carga.

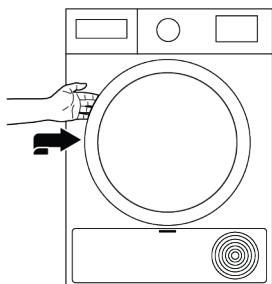

- Coloque la ropa en la secadora suelta, sin atascarla.

- Empuje y cierre la puerta de carga.

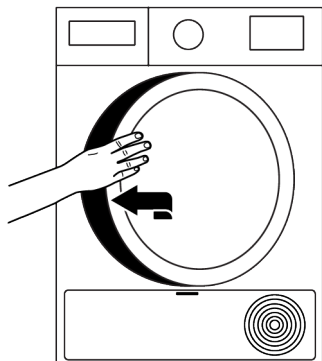

- Asegúrese de que no haya acumulación de ropa en la puerta de carga.
- No cierre la puerta de carga con fuerza.
- Seleccione el programa deseado utilizando el botón de selección de programa Encendido/Apagado, y la máquina se encenderá.
- Seleccionar el programa con el botón Encendido/Apagado no significa que el programa se ha iniciado. Pulse el botón de Inicio / En Espera para iniciar el programa.

9.4 Selección de Programa y Tabla de Consumo

Programas	Definición de Programa	Capacidad (kg)	Velocidad de centrifugado de la lavadora (rpm)	Tiempo de Secado (min)
Algodón / Algodão	Puede secar sus prendas de algodón resistentes al calor con este programa. Se debe seleccionar un ajuste de secado adecuado al grosor de las prendas y al nivel de secado deseado.	8	1000	230
		10	1000	260
Algodón Eco / Algodão Eco	Seca prendas de algodón de una sola capa de la manera más económica.	8	1000	210
		10	1000	239
Algodón listo para planchar / Algodão Pronto para engomar	Los textiles de algodón de una sola capa y de uso diario se secan ligeramente húmedos, listos para planchar.	8	1000	165
		10	1000	185
Sintéticos	Puede secar todas sus prendas sintéticas con este programa. Se debe seleccionar un ajuste de secado adecuado para obtener el nivel de secado deseado.	4	800	75
Mix	Úselo para secar las prendas sintéticas y de algodón que no manchen entre sí. Las prendas de deporte y fitness pueden secarse con este programa.	4	1000	125
Toallas / Toalhas	Utilícelo al secar toallas como paños de cocina, toallas de mano y albornoces.	5	1000	170
Sport	En este programa se pueden secar los productos textiles funcionales multicapa y resistentes al agua y al viento fabricados con tejidos sintéticos, de algodón o mixtos utilizados para actividades al aire libre y deportes de exterior.	2	1000	135
Refrescado	Solo ventila durante 10- 160 minutos sin soplar aire caliente. Puede ventilar la ropa de algodón y ropa de cama que ha estado encerrada durante mucho tiempo con este programa para eliminar su olor.	-	-	-

Secado por Tiempo/Tempo	Puede ajustar el programa del temporizador entre 10 y 160 minutos para alcanzar el nivel de secado final deseado a baja temperatura. En este programa, la secadora funciona durante el tiempo fijado, independientemente de la sequedad de la ropa.	-	-	-
Cuidado delicado	Usted puede secar sus prendas delicadas adecuadas para el secado o la ropa que se recomienda lavar a mano (blusas de seda, ropa interior fina, etc.) en baja temperatura.	2	1200	50
Sábanas / Lençóis	Seque 1 conjunto de ropa de cama de algodón o sintético cerrando el botón / cremallera.	4	800	121
Edredones - Plumíferos / Colchas - Penas	Utilícelo para secar su edredón de plumón.	-	800	119
Jeans	Se utiliza para secar ropa denim centrifugada a alta velocidad en la lavadora.	4	1200	130
Camisas	Seca camisas y prendas delicadas por lo tanto provoca menos arrugas para facilitar el planchado.	1,5	1200	50
Secado Higiénico / Secagem Hygienic	Programa con el que se secan productos textiles lavadas para obtener un nivel de higiene extra (ropa de bebé, ropa interior, toallas, etc.). Proporciona un alto nivel de higiene en sus prendas por efecto de alto calor.	5	800	185
Rápido	Utilice este programa para tener 2 camisas listas para planchar.	0,5	1200	30

Los valores de consumo de energía

Programas	Capacidad (kg)	Velocidad de centrifugado de la lavadora (rpm)	Humedad restante aproximada	Valor de consumo de energía kWh
Algodón Eco* / Algodão Eco*	10	1000	60%	2,15
Algodón listo para planchar / Algodão Pronto para engomar	10	1000	60%	1,85
Prendas sintéticas listas para vestir / Sintéticos Pronto para vestir	4	800	40%	0,70



"Programa de Secado Económico de Algodón" es un programa de secado estándar que puede utilizarse con carga completa o media carga y cuya información figura en la etiqueta del producto o en el recibo. Este es el programa más eficiente en términos de consumo de energía para el secado de cargas normales de algodón húmedo.



Si regularmente seca un máximo de 10 kg de ropa de algodón, se recomienda conectar la manguera de descarga de agua para evitar que la secadora deje de funcionar durante un programa debido a que el depósito de agua está completamente lleno. (Vea "Conexión de la manguera de desagüe")

*Programa estándar de la etiqueta energética EN 61121 Todos los valores de la tabla se determinan según la norma EN 61121. Los valores de consumo pueden variar de los de la tabla en función del tipo de ropa, velocidad de revoluciones, las condiciones ambientales y los cambios en el voltaje eléctrico.

9.5 Funciones Adicionales



Allergy UK es la marca registrada de la Fundación Británica de Alergia. El Sello de Aprobación fue creado con el fin de guiar a las personas que solicitan asesoramiento para que el aparato reduzca significativamente la cantidad de alérgenos o limite/reduzca/elimine totalmente los mismos en un entorno donde existan personas alérgicas. El propósito consiste en ofrecer pruebas de que los aparatos han sido científicamente probados o analizados a fin de obtener resultados cuantificables.

Nivel de Secado

El botón de nivel de secado se utiliza para ajustar el nivel de secado deseado. La duración del programa puede cambiar dependiendo de la selección.



Puede activar esta función solo antes de iniciar el programa.

Prevención de Arrugas

Puede activar o desactivar la función de prevención de arrugas pulsando el botón de fin de tiempo durante 3 segundos. En caso de no sacar la ropa inmediatamente después de que el programa haya terminado, puede utilizar la función antiarrugas con el fin de evitar que la ropa se arrugue.

Advertencia Sonora

La secadora produce advertencias audibles cuando se completa el programa. Presione el botón de "Aviso Audible" si no desea avisos audibles. Al pulsar el botón de aviso audible, la luz se apaga y no se escucha ningún sonido cuando se completa el programa.



Puede seleccionar esta función antes o después de iniciar el programa.

Temperatura Baja

Puede activar esta función solo antes de iniciar el programa. Si desea secar la ropa a una temperatura más baja, puede activar esta función. Una vez activado, el programa se ampliará.

Hora de Terminación

Puede retrasar la duración de finalización del programa hasta 24 horas con la función de hora de terminación.

1. Abra la puerta de carga y coloque la ropa.
2. Seleccione el programa de secado.
3. Pulse el botón de selección de la hora de terminación y establezca la duración de retraso que desea. El LED de Hora de Terminación se ilumina. (Al presionar y mantener pulsado el botón, la Hora de Terminación seguirá sin parar).
4. Pulse el botón de Inicio / Pausa. Comenzará la cuenta atrás de la hora de terminación. El símbolo ":" en medio del tiempo de retardo mostrado parpadea.



Puede agregar o quitar la ropa dentro de hora de terminación. La hora en la pantalla es el total de tiempo de secado normal y hora de terminación. El LED de Hora de terminación se apaga al final de la cuenta atrás, los tiempos de secado y el LED de secado se ilumina.

Cambiar la Hora de Terminación

Si desea cambiar el tiempo durante la cuenta atrás:

1. Cancele el programa girando el botón de selección Encendido / Apagado / Programa después de pulsar el botón de selección Inicio / En espera.
2. Seleccione el programa deseado y repita el proceso de la selección del Hora de Terminación.

Cancelar la Función de Hora de Terminación

Si desea cancelar la cuenta regresiva del hora de terminación y comenzar el programa inmediatamente:

1. Cancele el programa girando el botón de selección Encendido / Apagado / Programa después de pulsar el botón de selección Inicio / En espera.
2. Seleccione el programa deseado y pulse el botón Inicio / En espera.



Al activar la función de hora de terminación en su secadora, la máquina gira periódicamente para evitar las arrugas y el olor a humedad. Durante la fase de prevención de arrugas sólo se activará la alimentación del motor. Asimismo, si no abre la tapa de la máquina ni realiza ninguna intervención, la función antiarrugas se activará una vez finalizado el programa.

9.6 Indicadores de Advertencia



Los indicadores de advertencia pueden variar dependiendo del modelo de la secadora.

Limpeza del filtro

Cuando se completa el programa, se enciende el indicador de advertencia para la limpieza del filtro.

Depósito de agua

En caso de que el depósito de agua se llene mientras el programa continúa, el indicador de advertencia comienza a parpadear y la máquina pasa al modo de espera. En tal caso, vacíe el agua en el depósito de agua e inicie el programa pulsando el botón Inicio/ En espera. El indicador de advertencia se apagará y el programa se reanudará.

Limpeza del cajón del filtro/intercambiador de calor

El símbolo de advertencia parpadea periódicamente para recordar que el cajón del filtro debe limpiarse.

9.7 Iniciar el Programa

Pulse el botón de Inicio/En espera para iniciar el programa.

Los indicadores de Inicio/En espera y Secado se activan para indicar que el programa se ha iniciado.

9.8 Bloqueo Infantil

La máquina cuenta con un bloqueo infantil que impide que el flujo del programa de la máquina se vea afectado cuando se pulsan los botones durante un programa. Cuando se activa el bloqueo infantil, todos los botones del panel, excepto el botón de Encendido/Apagado selección de programa, se desactivan.

1. A fin de activar el Hora de terminación pulse durante 3 segundos el botón de Aviso Audible.

2. Cuando el Bloqueo infantil está activado, se encenderá el indicador de advertencia del bloqueo infantil en la pantalla.

Cuando el bloqueo infantil está activo;

Cuando la secadora funciona o está en espera, los símbolos del indicador no cambiarán al cambiar la posición del botón de selección de programa.

1. El bloqueo infantil debe ser desactivado para poder empezar un nuevo programa después de que termine el programa actual o para ser capaz de interferir con el programa actual.
2. Para desactivar el bloqueo para niños, mantenga pulsados los mismos botones durante 3 segundos otra vez.



Cuando la secadora está en funcionamiento y el bloqueo infantil está activo, si se gira el botón de selección de programas, se escuchará un doble pitido. Si el bloqueo infantil se desactiva antes de que el botón de selección de programas se gire a su lugar original, el programa se terminará ya que el botón de selección de programas está desplazado.

9.9 Cambiar el Programa Tras su Inicio

Podrá cambiar el programa que seleccionó para secar su ropa con un programa diferente después de que la secadora comience a funcionar

1. Por ejemplo, gire el botón de Encendido/Apagado/Selección de Programa con el fin de seleccionar el programa Extra Dry (Extra Secado) en lugar de Secado de Plancha después de pulsar el botón de selección Inicio / En espera.
2. Pulse el botón de Inicio/En espera para iniciar el programa.

Adición y retirada de ropa durante el estado de en espera

Si desea añadir o quitar ropa después de haber iniciado el programa de secado:

1. Pulse el botón Inicio/En espera para poner la máquina en el modo de En espera. El proceso de secado se detendrá.
2. Abra la puerta de carga en posición de En espera, y cierre la puerta después de añadir o quitar ropa.
3. Pulse el botón de Inicio/En espera para iniciar el programa.



La ropa añadida después de que la operación de secado ha comenzado podría causar que la ropa seca en el interior de la secadora se mezcle con la ropa mojada y que la ropa continúe mojada después de que la operación haya terminado.. Añadir o quitar la ropa durante el secado puede repetirse tantas veces como desee. Pero esta operación interrumpe continuamente la operación de secado aumentando así el tiempo del programa y el consumo de energía. Por lo tanto, se recomienda añadir las prendas antes de iniciar el programa. Si un nuevo programa se selecciona cambiando la posición de botón de selección de programa mientras la secadora está en espera, el programa en ejecución se detendrá.



No toque la superficie interior del tambor mientras que añade o quita ropa durante un programa en ejecución. La superficie del tambor está caliente.

9.10 Cancelar el Programa

Si desea cancelar el programa y finalizar la operación de secado por cualquier motivo después de que la máquina de secado comience a funcionar, gire el botón de Encendido/Apagado/Selección de Programa después de pulsar el botón de selección Inicio / En espera; y el programa finalizará.



El interior de la secadora debe estar extremadamente caliente al cancelar el programa durante el funcionamiento de la máquina, así que ejecute el programa de enfriar para permitir que se enfríe.

9.11 Finalizar el Programa

Al terminar el programa, se encienden en el indicador de seguimiento del programa los LED de antiarrugas y Limpieza de Filtros de Fibra. La puerta de carga se puede abrir y la secadora estará lista para otra operación. Para apagar la secadora gire el botón de Encendido/Apagado/Selección de Programa en la posición de Encendido/Apagado.



Si está activado el modo antiarrugas y la ropa no se quita después de completar el programa, la función antiarrugas se activa durante 2 horas para evitar que la ropa dentro de la máquina se arrugue. Este programa hace girar la ropa en intervalos de 10 minutos para evitar arrugas.

9.12 Función de Olor

Si la secadora cuenta con la función de olor, con el fin de utilizar esta función lea el manual de usuario de ProScent.

10 Mantenimiento y Limpieza



Lea primero las "Instrucciones de seguridad".

La limpieza periódica prolonga la vida útil del producto y reduce los problemas habituales.

10.1 Filtros de Fibra (filtros internos y externos) / Limpieza de la Superficie Interior de la Puerta de Carga

El pelo y las fibras que se separan de la colada durante el secado quedan recogidos en el filtro de Fibra.

Después de cada ciclo de secado, limpiar el filtro y la superficie interior de la puerta de carga.

NOTA: La secadora tiene 2 filtros de fibra, uno dentro del otro. No utilice el aparato sin los filtros de fibra.

Para limpiar el filtro de fibra:

1. Abra la puerta de carga.
2. Sostenga la primera parte (filtro interior) del filtro de fibra de dos piezas, y sáque-lo tirando del mismo.

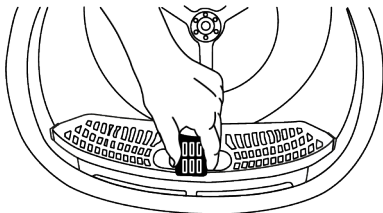

3. Saque la segunda parte (filtro exterior) tirando de él hacia arriba.

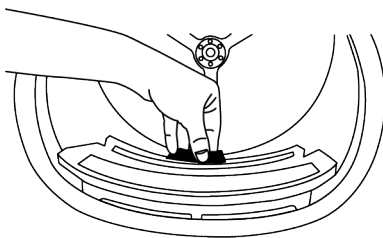

Asegúrese de que no caigan pelos, fibras ni bolas de algodón en la ranura abierta donde están instalados los filtros.

4. Abra los dos filtros de fibra (filtro exterior e interior) y retire las fibras con las manos o con el cepillo del deflector de aire. También puede limpiar el pelo de los filtros con un aspirador.

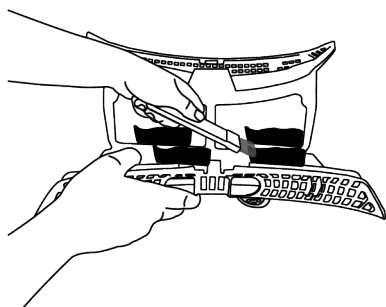
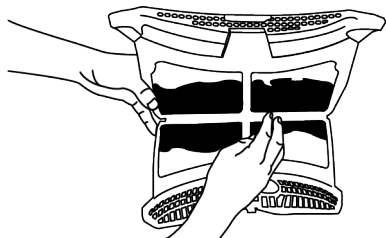
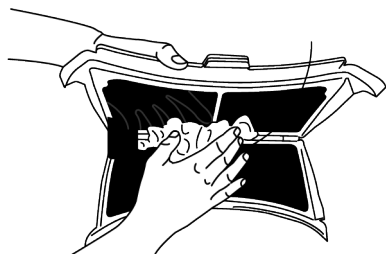

5. Limpie ambos filtros bajo el agua corriente en sentido inverso a la acumulación de fibras con la mano o con un cepillo suave. Seque los filtro antes de volver a colocarlos.

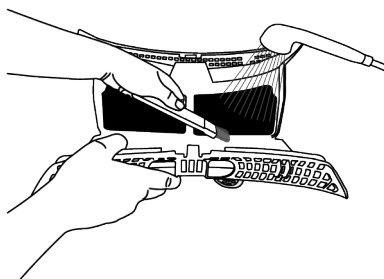
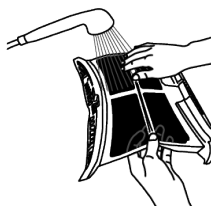
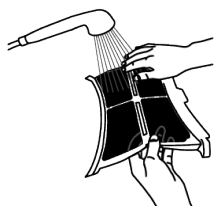

6. Coloque los filtros de fibra uno sobre otro y vuelva a colocarlos en su sitio.

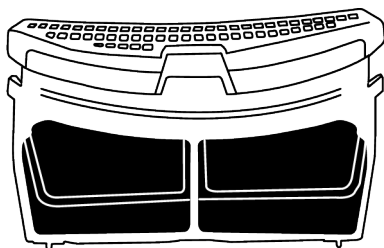

7. Limpie todas las superficies interiores de la puerta de carga y la junta con un paño suave y húmedo o con el cepillo del deflector de aire.

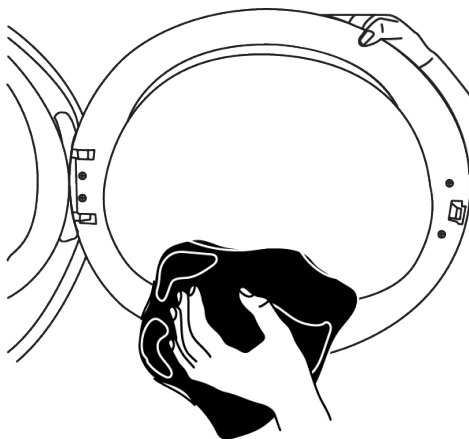

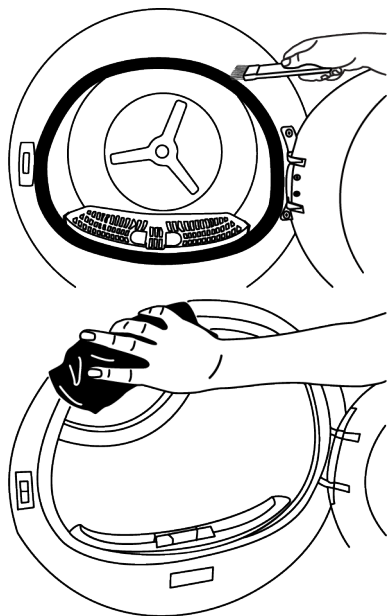

10.2 Limpieza de sensor (EcoSens)

Existe un sensor de temperatura que detecta si la ropa está seca o no.

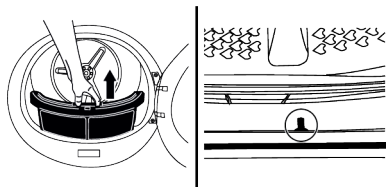

Para limpiar el sensor:

1. Abra la puerta de carga de la secadora.
2. Tire del filtro de fibra hacia arriba.
3. En caso de acumulación de fibras en el sensor, límpielo con la mano.
4. No utilice herramientas metálicas para limpiar las superficies metálicas de los sensores.



No utilice herramientas metálicas para limpiar las superficies metálicas de los sensores.



Debido al riesgo de incendio y explosión, no utilice soluciones, materiales de limpieza o materiales similares para limpiar los sensores.

10.3 Vaciado del Depósito de Agua

Durante el secado, la humedad se desprende de la ropa y se condensa, luego el agua se acumula en el depósito de agua. Vacíe el depósito de agua después de cada sesión de secado.



El agua condensada no es agua potable.

¡Nunca retire el depósito de agua mientras se esté ejecutando un programa!

Si olvida vaciar el depósito de agua, durante las siguientes sesiones de secado la máquina dejará de funcionar cuando el depósito de agua está completamente lleno y un icono de advertencia del depósito de agua parpadeará. En este caso, vacíe el depósito de agua y para continuar con la operación de secado, pulse el botón de Inicio / En espera.

Para vaciar el depósito de agua:

1. Saque el depósito de agua de su cajón con cuidado.

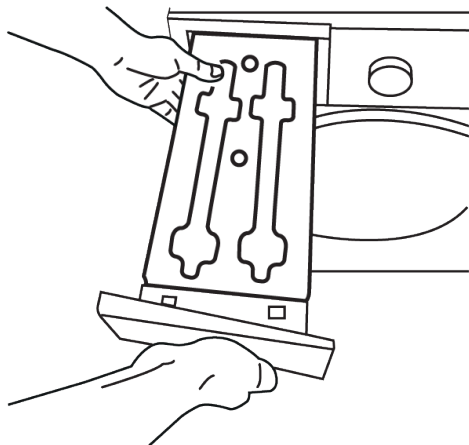

2. Retire el agua del depósito de agua.

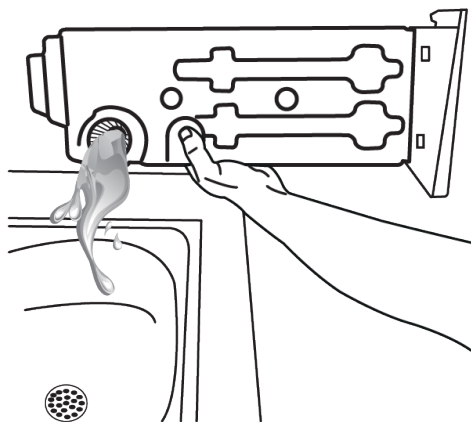

3. Si se acumulan fibras en el embudo del depósito de agua, retírelas bajo el agua corriente.
4. Vuelva a colocar el depósito de agua.



Si se utiliza la opción de descarga directa, no es necesario vaciar el depósito de agua.

10.4 Limpieza del Condensador

El pelo y la fibra que no son recogidos por el filtro de fibra se acumulan en la superficie metálica del condensador detrás del deflector de aire. Estas fibras deberán limpiarse regularmente.

Si el icono de limpieza del condensador parpadea, compruebe la superficie metálica. Limpie la fibra, si hay alguna. Debe revisarse al menos cada 6 meses.

1. Abra el zócalo tirando de su asa.

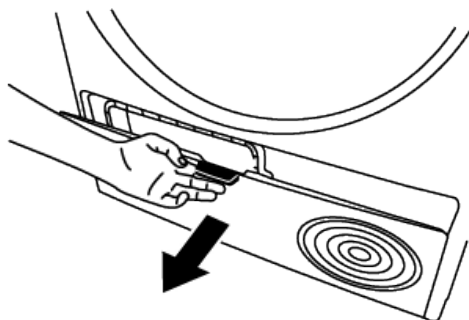

2. Mueva los pestillos para abrir la tapa del deflector de aire.

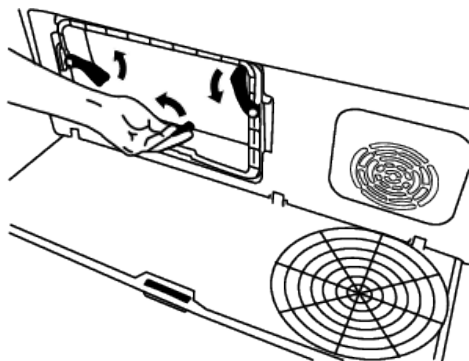

3. Tire del cepillo hacia la izquierda para retirarlo. Puede utilizar el cepillo de limpieza para limpiar la fibra acumulada en el filtro, la superficie metálica del condensador y la puerta de carga.



El cepillo de limpieza está dentro de la bolsa manual. Puede sacar el cepillo de la bolsa manual y colocarlo en su lugar en el deflector de aire para guardarlo.

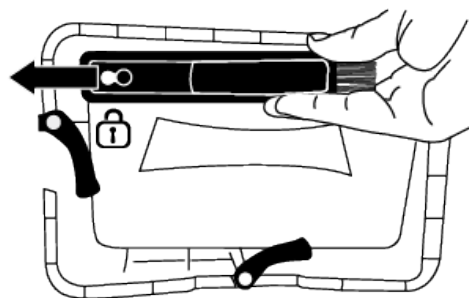

Limpie la fibra de la superficie metálica del condensador con un paño húmedo o con el cepillo del deflector de aire en dirección arriba-abajo. No limpie de izquierda a derecha, de hacerlo así, dañará las placas metálicas del condensador.

Puede también utilizar un aspirador con cepillo para la limpieza. Si el aspirador no tiene cepillo, no se recomienda utilizarlo para la limpieza del

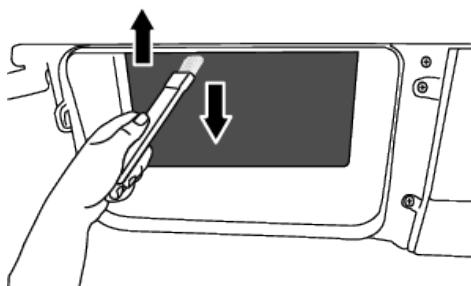
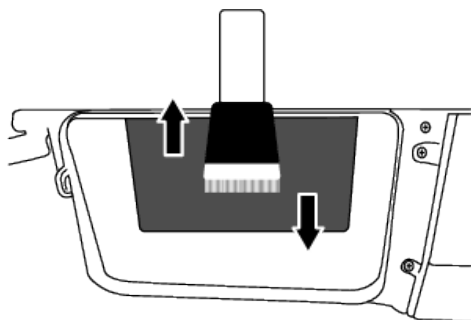

Después de limpiar el filtro, la puerta y el condensador, arrastre el cepillo hacia la derecha y fíjelo en su sitio.

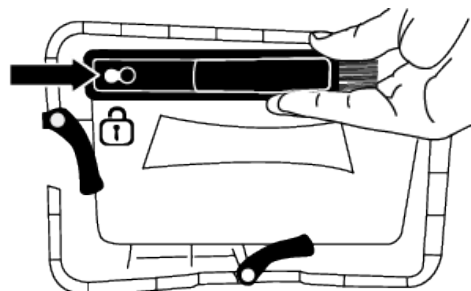

Tras finalizar el proceso de limpieza, coloque la tapa del deflector de aire en su lugar, cierre los pestillos moviéndolos y cierre el zócalo.

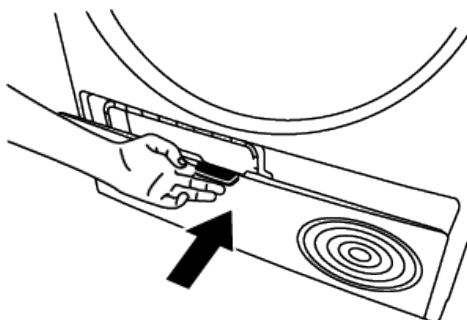

NOTA: Se puede limpiar a mano siempre y cuando se utilicen guantes protectores. No intentar nunca la limpieza con las manos desnudas y desprotegidas. Las aletas del condensador pueden dañar sus manos. La limpieza de izquierda a derecha puede dañar las aletas del condensador. Esto puede derivar en problemas o averías del aparato.

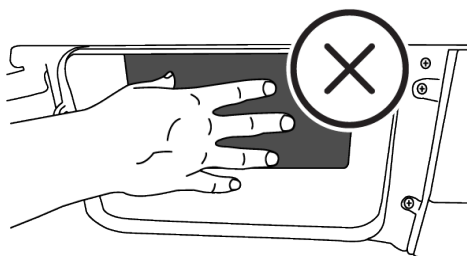

i Cuando se retira la tapa del deflector de aire, es normal que haya agua en la sección de plástico delante del condensador.

En caso de ver acumulación de fibra sobre la cubierta del ventilador y en el zócalo, límpielas con un paño.

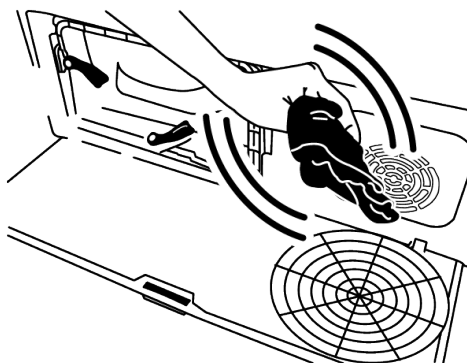

No apoye ningún peso sobre el zócalo cuando esté abierto.

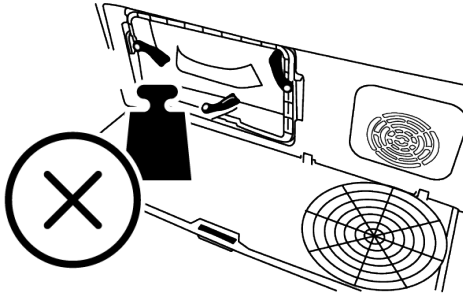

No utilice materiales abrasivos ni estropajos metálicos para limpiar el tambor.

ES

11 Solución de problemas

El secado tarda demasiado.

- Los poros del filtro de fibra (filtro interior y exterior) pueden estar obstruidos. >>> Lave los filtros de fibra con agua tibia y seque.
- La parte frontal del condensador puede estar obstruida. >>> Limpie la parte frontal del condensador.
- Las rejillas de ventilación situadas delante de la máquina pueden estar cerradas. >>> Retire cualquier objeto delante de las rejillas de ventilación que bloquean la ventilación.
- La ventilación puede ser inadecuada porque área donde está instalada la máquina es demasiado pequeña. >>> Abra la puerta o las ventanas para evitar que la temperatura ambiente suba demasiado.
- Si hay un sensor de humedad, una capa de cal puede haberse acumulado en el sensor de humedad. >>> Limpie el sensor de humedad.
- Se puede haber cargado más ropa de lo necesario. >>> No cargue la secadora excesivamente.
- La ropa puede no estar debidamente escurrida y centrifugada. >>> Centrifugue la ropa en la lavadora a una velocidad mayor.

La ropa sale húmeda después del secado.

- Es posible que se haya utilizado un programa no adecuado para el tipo de ropa. >>> Compruebe las etiquetas de con-

servación de la ropa y seleccione un programa adecuado para el tipo de ropa o utilice programas de tiempo extra.

- Los poros del filtro de fibra (filtro interior y exterior) pueden estar obstruidos. >>> Lave los filtros de fibra con agua tibia y seque.
- La parte frontal del condensador puede estar obstruida. >>> Limpie la parte frontal del condensador.
- Se puede haber cargado más ropa de lo necesario. >>> No cargue la secadora excesivamente.
- La ropa puede no estar debidamente escurrida y centrifugada. >>> Centrifugue la ropa en la lavadora a una velocidad mayor.

La secadora no se enciende o el programa no se puede iniciar. La secadora no funciona después de haber sido configurada.

- El cable de corriente puede estar desenchufado. >>> Asegúrese de que el cable de corriente esté enchufado.
- La puerta de carga puede estar abierta. >>> Asegúrese de que la puerta de carga esté bien cerrada.
- Es posible que no se haya ajustado un programa o que no se haya pulsado el botón de Inicio / En espera. >>> Asegúrese de que el programa está ajustado y no está en posición de En espera.
- Se puede activar el bloqueo infantil. >>> Desactive el bloqueo infantil.

El programa fue interrumpido prematuramente por alguna razón.

- Es posible que la puerta de carga no esté bien cerrada. >>> Asegúrese de que la puerta de carga esté bien cerrada.
- Puede haber un corte eléctrico. >>> Presione el botón Inicio / En Espera / Cancelar para iniciar el programa.
- El depósito de agua podría estar lleno. >>> Vacíe el depósito de agua.

La ropa se ha encogido, acartonado o estropeado.

- Se puede haber usado un programa NO adecuado para el tipo de ropa. >>> Revise las etiquetas de mantenimiento en la ropa y seleccione un programa adecuado para su tipo.

Hay goteos de agua en la puerta de carga.

- Es posible que se hayan acumulado fibras en las superficies interiores de la puerta de carga y en las superficies de la junta de la puerta de carga. >>> Limpie las superficies internas de la puerta de carga y las superficies de la junta de la puerta de carga.

La puerta de carga se abre sola.

- Es posible que la puerta de carga no esté bien cerrada. >>> Empuje la puerta de carga hasta que se escuche el sonido de cierre.

El símbolo de advertencia del depósito de agua está encendido/parpadea.

- El depósito de agua podría estar lleno. >>> Vacíe el depósito de agua.
- La manguera de descarga de agua podría haberse doblada. >>> Si el aparato está conectado directamente a un desagüe de aguas residuales, revise la manguera de desagüe.

La iluminación dentro de la secadora no se enciende (en los modelos con lámpara).

- Es posible que la secadora no se haya encendido con el botón Encendido / Apagado. >>> Asegúrese de que la secadora esté encendida.

- La bombilla puede estar dañada o fundida. >>> Comuníquese con el servicio técnico autorizado para cambiar la bombilla

El icono o la luz antiarrugas se enciende.

- Se puede activar el programa de antiarrugas que evita que la ropa en la secadora se arrugue. >>> Apague la secadora y retire la ropa.

El ícono de limpieza del filtro de fibra está encendido

- El filtro de fibra (filtro interior y exterior) puede estar sucio. >>> Lave los filtros de fibra con agua tibia y seque.
- Se puede formar una capa en los poros del filtro de fibra que conduce a la obstrucción. >>> Lave los filtros de fibra con agua tibia y seque.
- En los poros del filtro de fibra (filtros interior y exterior) puede formarse una capa que provoque la obstrucción. Lave los filtros de fibra con agua tibia y seque.
- Los filtros de fibra pueden no estar insertados. >>> Inserte los filtros interiores y exteriores en sus lugares.
- Es posible que la tela del filtro ecológico no esté instalada en la pieza de plástico y que la parte delantera del condensador se haya obstruido.>>>Instale el filtro ecológico en la pieza de plástico y colóquelo en la carcasa del filtro.
- Es posible que el filtro ecológico no haya sido sustituido aunque el símbolo de advertencia de advertencia esté iluminado. >>> Cambie el filtro.

Se escucha una advertencia audible desde la máquina.

- Los filtros de fibra pueden no estar insertados. >>> Inserte los filtros interiores y exteriores en sus lugares.
- Los filtros de la máquina pueden no haber sido instalados.>>> Instale los filtros de fibra (internos y externos) o el filtro ecológico en su alojamiento.

El icono de advertencia del condensador parpadea.

- La parte frontal del condensador puede estar obstruida con fibras. >>> Limpie la parte frontal del condensador.

- Los filtros de fibra pueden no estar insertados. >>> Inserte los filtros interiores y exteriores en sus lugares.

La iluminación dentro de la secadora se enciende (en los modelos con lámpara).

- Si la secadora está enchufada a la toma de corriente, se presiona el botón Encendido/Apagado y la puerta se abre; la luz se enciende >>> Desenchufe la secadora o coloque el botón de encendido / apagado en la posición de apagado.

El símbolo de vapor parpadea (En productos con función vapor).

- Puede que no haya suficiente agua en la máquina para el programa. >>> Ejecutar en un programa sin función de vapor de ciclo.

Los programas de vapor no se inician. (En productos con función de vapor)

- Puede que no haya suficiente agua en la máquina para el programa >>> Ejecutar en un programa sin función de vapor de ciclo.

El nivel de arrugas no disminuye en el programa de arrugas (En productos con función vapor)

- La cantidad de ropa puede ser superior a la recomendada. >>>Cargue la cantidad deseada de ropa.
- El tiempo de aplicación del vapor puede ser bajo. >>> Seleccione un tiempo más largo para la aplicación de vapor.
- Es posible que al final del programa la ropa haya permanecido mucho tiempo en la máquina. >>>Al final del programa, retire inmediatamente la ropa y cuélguela en una cuerda.

El olor en la ropa no disminuye en el programa de desodorización (En productos con función de desodorización).

- La cantidad de ropa puede ser superior a la recomendada. >>>Cargue la cantidad deseada de ropa.
- El tiempo de aplicación del vapor puede ser bajo. >>> Seleccione un tiempo más largo para la aplicación de vapor

El icono Wi-Fi parpadea continuamente (para los modelos dotados de la Función HomeWhiz).

El producto puede no estar conectado a la red inalámbrica. >>>Conéctate a la red siguiendo las instrucciones. Es posible que haya un problema en la red a la que está conectado el producto. >>>Compruébelo. El producto puede no estar conectándose a la red por la proximidad.

Si ve "F L t" en la pantalla, controle los siguientes pasos.

- Los filtros pueden estar sucios. >>> Limpie los filtros internos y externos o sustituya el filtro ecológico.
- En la zona de la puerta, si utiliza los filtros dobles interior y exterior. >>> Asegúrese de que ambos filtros están instalados.
- Si utiliza la función de filtro ecológico, asegúrese de que la tela filtrante está instalada en la parte de plástico. >>>Instale la tela filtrante en la parte de plástico si no está instalada.
- La parte frontal del condensador puede estar sucia. >>> Abra y compruebe la zona de tiro y asegúrese de que está limpia.
- Consulte la sección de mantenimiento y limpieza.



Si el problema persiste después de seguir las instrucciones de esta sección, póngase en contacto con su vendedor o un Servicio Autorizado. Nunca trate de reparar el producto usted mismo.



Si tiene problema con alguna parte de su producto, puede solicitar su sustitución consultando al servicio técnico autorizado más cercano con el número de modelo del producto.

12 Ficha Informativa del Producto

Cumple el Reglamento Estatutario (UE) nº 392/2012 de la Comisión.		
Nombre o marca del proveedor		BEKO
Nombre de modelo		7188238870 - BM3T30230W
Capacidad normal (kg)		10.0
Tipo de secadora	Con chime- na	-
	Con conden- sador	•
Clase de eficiencia energética (1)		A++
Consumo de Energía Anual (kWh) (2)		255.4
Tipo de control	Automático	•
	Manual	-
Consumo de energía (kWh) en el programa estándar de algodón a plena carga		2,15
Consumo de energía (kWh) en el programa estándar de algodón a carga parcial		1,13
Consumo de energía en "Modo Cerrado" PO (W)		0,50
Consumo de energía en "Modo Encendido" PO (W)		1,00
Duración de modo "Encendido" (min)		30
Programa Estándar de Algodón (3)		•
Duración del programa estándar de algodón a plena carga, Tdry (min)		239
Duración del programa estándar de algodón a carga parcial, Tdry 1/ 2 (min)		130
Duración promedio del programa estándar de algodón a carga parcial y a plena carga (T t)		177
Clase de eficiencia de condensación (4)		B
Rendimiento promedio de condensación del programa estándar de algodón a plena carga, Cdry		88%
Rendimiento promedio de condensación del programa estándar de algodón a carga parcial, Cdry 1/ 2		88%
Eficacia ponderada de condensación del programa estándar de algodón a carga parcial y a plena carga, C t		88%
Nivel de volumen del producto (5)		64
Uso bajo el mostrador		-

• Sí / - No

(1) De Clase de eficiencia A+++ (rendimiento máximo) a D (rendimiento mínimo)

(2) En el programa estándar de guardarropa de algodón, es el valor de consumo de energía calculado tomando en cuenta los modos de bajo consumo basados en 160 ciclos de secado en condiciones de carga plena y media carga. El valor de consumo de energía por ciclo real depende del uso de la secadora.

(3) "Programa de guardarropa de algodón" es un programa de secado estándar que puede utilizarse con carga completa o media carga y cuya información figura en la etiqueta del producto o en el recibo. Este es el programa más eficiente en términos de consumo de energía para el secado de cargas normales de algodón húmedo.

(4) De Clase de eficiencia G (rendimiento mínimo) a A (rendimiento máximo)

(5) Valor medio ponderado - L La unidad WA dB(A) se expresa con re 1 pW.

1 Deve ler primeiro este manual!









Caro Cliente,

Agradecemos ter escolhido Beko os nossos produtos. Esperamos que obtenha a melhor eficiência deste produto o qual foi fabricado com tecnologia mais avançada e de alta qualidade. Assegurar que lê totalmente e compreende e este guia e a documentação suplementar antes de usar o produto.

Observe todas as advertências e informações aqui contidas. Portanto, pode proteger-se a si mesmo e ao seu produto contra danos potenciais.

Guardar o manual do utilizador. Incluir este manual com o produto se o ceder a outra pessoa.

Símbolos no manual do utilizador e na sua máquina.

	Perigo que pode resultar com morte ou lesão.
	Ler o manual do utilizador.
	Informação importante e dicas úteis: uteis acerca da utilização.
	Material inflamável, advertência de risco de incêndio.
	Advertência contra perigo de radiação UV
	A embalagem do produto é feita com materiais recicláveis, de acordo com a Legislação Ambiental Nacional.
	Advertência contra superfícies quentes.
	Advertência contra perigo elétrico.
OBSERVAÇÃO	Perigo que pode provocar danos no material no produto ou zona envolvente.

Este produto foi fabricado em instalações modernas que respeitam o ambiente sem prejudicarem a natureza.

1 Deve ler primeiro este manual!.....	36	9 Operar com o produto	54
2 Instruções de segurança	38	9.1 Painel de controlo.....	54
2.1 Uso previsto.....	38	9.2 Símbolos	54
2.2 Segurança de crianças, pessoas vulneráveis e animais de estimação	38	9.3 Preparação da máquina de secar.	55
2.3 Segurança elétrica.....	39	9.4 Tabela de consumo e selecção do programa.....	55
2.4 Segurança no transporte	40	9.5 Funções auxiliares.....	57
2.5 Segurança da instalação	40	9.6 Indicadores de aviso.....	58
2.6 Segurança de utilização.....	43	9.7 Iniciar o programa.....	58
2.7 Segurança da manutenção e limpeza.....	45	9.8 Bloqueio crianças	58
2.8 Segurança de iluminação	45	9.9 Alterar o programa depois de ser iniciado	59
3 Instruções ambientais.....	46	9.10 Cancelar o programa	60
3.1 Conformidade com as regulamentações REEE e de eliminação de resíduos.....	46	9.11 Fim do programa	60
3.2 Informação da embalagem	46	9.12 Função odor	60
3.3 Conformidade padrão e informações de teste declaração de conformidade da UE	46	10 Manutenção e limpeza	60
4 Especificações técnicas.....	47	10.1 Filtros de fibra (filtros interiores e exteriores) / Limpeza da superfície interior da porta de carga.....	60
5 Aspecto geral	48	10.2 Limpeza dos sensores (EcoSens)	62
5.1 Âmbito da entrega.....	48	10.3 Esvaziar o reservatório da água ...	62
6 Primeiro funcionamento	49	10.4 Limpar o condensador	63
7 Instalação	49	11 Resolução de problemas.....	65
7.1 Espaço correto para a instalação	49	12 Cupão de informação do produto ...	69
7.2 Remoção do grupo de segurança do transporte	50		
7.3 Ligação da água	50		
7.4 Ajustar os pés.....	51		
7.5 Mover a máquina de secar	51		
7.6 Advertência em relação ao ruído .	51		
7.7 Substituir a lâmpada de iluminação	52		
8 Preparação	52		
8.1 Roupa adequada para secagem na máquina de secar.....	52		
8.2 Roupa não adequada para secagem na máquina de secar	52		
8.3 Preparar a roupa para ser seca	52		
8.4 O que fazer para poupar energia..	52		
8.5 Capacidade correta de carga	53		

2 Instruções de segurança

- Esta secção inclui a informação necessária para evitar o risco de lesões pessoais ou danos no material. A nossa empresa não será considerada responsável por danos que possam ocorrer caso estas instruções não sejam seguidas.
- Os trabalhos de instalação e reparação devem ser sempre realizados pelo fabricante, um centro de reparação ou uma pessoa recomendada pelo importador.
- Utilizar apenas peças de substituição e acessórios originais.
- Não reparar ou substituir qualquer componente do produto exceto se especificamente mencionado no manual do utilizador.
- Não fazer modificações técnicas no produto.
- Não instalar ou operar o produto em zonas onde existe a possibilidade de congelar e/ou zonas vulneráveis aos efeitos exteriores. A congelação da água na bomba ou nas mangueiras pode provocar danos.
- O produto pode apenas ser usado para secar e ventilar a roupa que tenha sido lavada com água e num secador seguro.

2.2 Segurança de crianças, pessoas vulneráveis e animais de estimação



- #### 2.1 Uso previsto
- O produto é concebido apenas para uso doméstico. Não está previsto para utilização comercial.
 - O produto não é concebido para utilização no exterior.

- Este produto pode ser usado por crianças a partir de 8 anos e mais e por pessoas com capacidades físicas, sensoriais ou mentais reduzidas ou com falta de experiência e conhecimento se lhes tiver sido dada a supervisão ou instrução relativamente ao uso do produto forma segura e entender os riscos envolvidos. As crianças não devem brincar com o dispositivo. A limpeza e manutenção não deve ser feita por crianças a menos que sejam supervisionadas.

- Crianças com menos de 3 anos de idade devem ser mantidas afastadas do produto, exceto se constantemente supervisionadas.
- Os produtos elétricos são perigosos para as crianças e para os animais domésticos. As crianças e aos animais domésticos não podem brincar com, subir ou entrar para dentro do produto.
- Mantenha a porta de carga fechada mesmo quando não estiver em funcionamento.
- A limpeza e manutenção do utilizador não devem ser realizadas por crianças a menos que supervisionadas.
- Manter o material de embalagem afastado do alcance das crianças. Existe o risco de lesões e de sufocarem.
- Deve manter todos os aditivos usados com o produto afastados do alcance das crianças.
- Antes de eliminar o produto, cortar o cabo de alimentação e destruir a porta de carregamento para a segurança das crianças.

2.3 Segurança elétrica

- O produto não deve estar ligado durante a instalação, manutenção, limpeza, reparação e transporte.
- Se o cabo de alimentação estiver danificado, deve ser substituído por uma pessoa designada pelo fabricante, centro de assistência autorizado ou o importador de modo a evitar potenciais perigos.
- Não dobrar o cabo de alimentação por baixo do produto ou na parte de trás do produto. Não colocar objetos pesados em cima do cabo de alimentação.
- O cabo de alimentação não deve ser dobrado, comprimido e não deverá ficar em contacto com qualquer fonte de calor.
- Não usar um cabo de extensão, uma extensão múltipla ou um adaptador para operar com o seu produto.
- O aparelho não deve ser alimentado através de um interruptor externo, tal como um temporizador ou ligado a um circuito que seja regularmente aberto e fechado com uma ferramenta.

- A ficha deve estar facilmente acessível. Se isso não for possível, deve estar disponível um mecanismo que esteja em conformidade com a legislação elétrica e que desligue todos os terminais da corrente elétrica (fusível, disjuntor, disjuntor geral, etc.).
- Não tocar na ficha com as mãos molhadas.
- Quando desligar o aparelho, não segurar no cabo de alimentação, mas na ficha.

2.4 Segurança no transporte

- Desligar o produto da ficha antes, esvaziar o reservatório de água se existir e retirar quaisquer ligações de escoamento de água antes do transporte.
- Este produto é pesado, não o deve manusear sozinho.
- Deve ser tomadas as precauções necessárias contra o risco de queda ou de inclinação do produto. Não bater ou deixar cair o produto durante o transporte.
- Não usar as peças de extrusão do produto (tal como a porta de carregamento) para mover o produto.

- Mover o produto em posição vertical. Se não puder ser movido na vertical, transportar com inclinação para o lado direito quando visto de frente.

2.5 Segurança da instalação

- Para preparar o produto para a instalação, assegurar que a instalação elétrica e o escoamento de água são adequados, verificando as informações do manual do utilizador. Se não forem adequados para a instalação, contactar um electricista e um canalizador para fazer as adequações necessárias. Estas operações devem ser realizadas pelo cliente.
- Este produto é destinado a ser usado em altitudes superiores a 2000 metros acima do nível do mar.
- Verificar se há algum dano no produto antes de o instalar. Não instalar o produto se estiver danificado.
- Não retirar os pés ajustáveis.
- Colocar o produto numa superfície limpa nivelada e rija e equilibrar o mesmo com a ajuda dos pés ajustáveis.
- O espaço entre o produto e o piso não deve ser reduzido com materiais tais como

- tapetes, pedaços de madeira e faixas. Os orifícios de ventilação sob a base do produto não devem ser obstruídos com um tapete.
- O produto deve ser instalado sem obstruir os orifícios de ventilação.
 - Instalar o produto num ambiente sem poeira com boa ventilação.
 - Não instalar o produto na proximidade de materiais inflamáveis e explosivos e não manter os materiais inflamáveis e explosivos perto do produto quando estiver em funcionamento.
 - O produto não deve ser instalado por trás de uma porta que pode ser fechada, ou uma porta com trinco onde a porta de carregamento do produto não possa ser completamente aberta, ou uma porta com dobradiça onde a dobradiça estiver voltada contra as dobradiças da porta.
 - Instalar o produto onde a manutenção e limpeza periódicas possam ser feitas com facilidade.
 - Colocar o produto com a superfície posterior voltada para a parede. (Para modelos com aquecimento).
 - Enquanto estiver a colocar o produto, assegurar que a parede posterior não entra em contacto com qualquer extrusão (uma torneira de água, tomada elétrica, etc.).
 - Colocar o produto com, pelo menos, 1 cm de espaço entre o produto e as extremidades dos móveis.
 - Seguir as regras de ligação da conduta especificadas no manual. (Para modelos com conduta).
 - O ar de exaustão não deve ser direcionado para uma conduta que seja usada para a exaustão do fumo dos dispositivos que consomem gás ou outros combustíveis. (Para modelos com conduta).
 - A mangueira de ventilação não deve ser ligada a um recuperador de calor ou a uma conduta de chaminé. (Para modelos com conduta).
 - Ligar o produto a uma tomada com ligação à terra protegido com um fusível adequado em alinhamento com o do tipo especificado e taxas atuais. Pedir a um electricista especialista o equipamento de ligação à terra. Não usar o produto sem ligação à terra

- em conformidade com as regulamentações regionais/nacionais.
- Ligar o produto numa tomada com ligação terra que esteja de acordo com os valores de tensão, corrente e frequência especificados na etiqueta de classificação.
 - Não ligar o produto a tomadas soltas, partidas, sujas, com gordura ou a tomadas que estejam fora do lugar ou tomadas com risco de contacto com água.
 - Devem ser usados os novos conjuntos de mangueiras fornecidos com o produto. Não reutilizar os antigos conjuntos de mangueiras. Não fazer ligações para as mangueiras.
 - Colocar o cabo de alimentação e as mangueiras de modo a não causar risco de tropeçar.
 - Assegurar que a mangueira não escorrega ou dobra se escoar diretamente a água da roupa que é gerada pela condensação da humidade. Caso contrário, pode ocorrer um problema de escoamento da água.
 - Não lavar o secador com mangueira.
 - Para usar o produto por cima de uma máquina de lavar roupa, deve ser utilizada uma abertura de fixação entre os dois produtos. A abertura de fixação deve ser sempre realizados pelo fabricante, um centro de reparação autorizado ou uma pessoa recomendada pelo importador.
 - Não usar o produto sem fixar o mesmo ao chão, como por exemplo em cima de uma mesa ou no interior de um armário. Quando usado sem estar fixado, o mesmo pode deslocar-se e com o tempo cair, danificando os seres vivos existentes no meio ambiente ou os objetos à volta do mesmo. O piso do transportador deve ser sólido e estável.
 - Quando o produto é colocado sobre a máquina de lavar, o peso total quando cheio pode ser de cerca de 180 kg. Colocar os produtos sobre um piso resistente com uma capacidade de transporte de carga adequada.
 - A máquina de lavar não pode ser colocada por cima da máquina de secar.

Tabela de instalação adequada para máquina de lavar e de secar	
Tipo do kit de ligação	Medida da profundidade (MS: Máquina de secar, ML: Máquina de lavar roupa)
Plástico - 54/60 cm com/sem arco	60cm DM --> WM \geq 50 cm / 54 cm DM --> WM \geq 45 cm
Plástico - 46 cm com/sem arco	46 cm DM --> WM \geq 40 cm
Com prateleiras - 60 cm	60 cm DM --> WM \geq 50 cm
Com prateleiras - 54cm	54 cm DM --> WM \geq 45 cm



2.6 Segurança de utilização

- O peso máximo da roupa seca antes da lavagem é especificado na secção “Especificações técnicas”.
- Não colocar itens não lavados na máquina de secar.
- Não secar na máquina roupas expostas a substâncias como óleo, acetona, álcool, petróleo, querosene, removedor de manchas, terebintina, óleo de massagem, explosivos e combustíveis, cera de abelha e removedor de cera de abelha, mesmo que tenham sido lavados.
- Se forem utilizados produtos químicos para a limpeza, a máquina de secar não deve ser usada.
- O amaciador ou produtos similares devem ser usados tal como indicado nas instruções dos mesmos.
- Espuma de borracha (espuma de látex), toucas de banho, têxteis resistentes à água, materiais e roupas com suporte de borracha, almofadas com esponjas de espuma de borracha não devem ser secas na máquina de secar.
- Fios e penugens pendurados em peças cheias e danificadas podem ser dispersos na máquina e danificá-la durante o processo de secagem. Verificar as costuras da roupa que vai secar.
- Os itens com spray para cabelo, resíduos de produtos para o cabelo ou materiais semelhantes não devem ser secos na máquina de secar.
- Esvaziar os bolsos das roupas e remover todos os itens como fósforos e isqueiros.
- Não parar a máquina de secar antes da conclusão dos ciclos de secagem se não conseguir remover todos os itens rapidamente e de os colocar de modo a que o calor seja dissipado.
- A última parte do ciclo da máquina de secar é realizada sem aquecimento (ciclo de arrefecimento) para garantir

que os itens sejam mantidos a uma temperatura que não os prejudique.

- Os amaciadores de roupa ou produtos semelhantes devem ser usados em alinhamento com as instruções de amaciadores de roupa.
- Não usar a máquina de secar sem o filtro de fibra.
- Não permitir a acumulação de fibras ao redor da máquina de secar.
- Não usar a máquina de secar com um filtro de fibra danificado. Caso contrário, a máquina pode ser danificada pelo algodão recolhido e o desempenho da sua máquina de secar pode ser afetado adversamente.
- Limpar os filtros de fibra depois de cada processo de secagem.
- Depois de lavar os filtros de fibra, secar os mesmos. Não usar filtros molhados.
- Para evitar a contracorrente de gás na sala proveniente dos dispositivos que consomem outros combustíveis, incluindo fogo aberto, deve ser fornecida ventilação adequada (Para modelos com conduta).
- Não operar o produto em conjunto com aquecedores como um fogão a carvão, aquecedor a gás e uma chaminé. O fluxo de ar pode fazer com que a conduta se incendeie (Para modelos com conduta).
- Não deve debruçar-se ou sentar-se sobre a porta de carga quando a mesma estiver aberta, o produto pode tombar-se.
- Não entrar dentro do produto.
- Não colocar uma fonte de chama (velas, cigarros, etc.) sobre o produto ou próximo do mesmo. Não manter produtos inflamáveis/explosivos.
- Não tocar no tambor quando o mesmo estiver a rodar.
- Durante o funcionamento, a parede traseira do produto ficará quente. Não tocar na parte traseira do produto durante a secagem ou imediatamente depois de a mesma terminar (Para modelos com aquecimento)
- Não tocar na superfície interior do tambor quando estiver a adicionar ou a remover roupa durante um programa contínuo. A superfície do tambor está quente.
- Não premir os botões com objetos afiados como garfos, facas, com as suas unhas, etc.

- Não operar com um produto defeituoso ou danificado. Desligar o produto (ou desativar o fusível ao qual está ligado) e contactar o fabricante, um agente de assistência autorizado ou uma pessoa especificada pelo importador.
- Desligar o produto quando não está em uso.

2.7 Segurança da manutenção e limpeza

- Não lavar o produto pulverizando-o ou deitando água sobre o mesmo. Não usar uma solução de limpeza à pressão, um equipamento de limpeza a vapor, mangueira ou pistola de pressão para limpar o produto.
- Não usar ferramentas afiadas ou abrasivas para limpar o produto.
- Não usar materiais como soluções de limpeza doméstica, sabões, detergentes, gás, gasolina, diluente, álcool, cera, etc. para limpar o produto.
- O filtro de fibra deve ser limpo com regularidade. Após cada ciclo de secagem, limpar o filtro de fibra e a superfície interior da porta de carga.
- Limpar a fibra acumulado nas aletas do evaporador por trás da gaveta do filtro com um aspirador. Pode limpar manualmente, desde que use luvas de proteção. Não tente limpar com as mãos desprotegidas. As aletas do evaporador podem danificar as suas mãos (para produtos com bomba de aquecimento).
- Devido ao perigo de explosão e incêndio, não usar soluções, materiais de limpeza, palha de aço, ou materiais similares e ferramentas para limpar os sensores.
- Limpar a conduta (Para modelos com conduta)
- Não beber a água condensada. Água condensada não é água potável! Esta água pode ser prejudicial para a saúde humana e animal se ingerida.

2.8 Segurança de iluminação

- Contactar um serviço autorizado quando necessitar de substituir o LED/lâmpada usados para iluminação (para produtos com iluminação)

3 Instruções ambientais

3.1 Conformidade com as regulamentações REEE e de eliminação de resíduos



Este produto não contém os materiais perigosos e proibidos indicados no "Regulamento de controlo de resíduos de equipamentos elétricos e eletrónicos" publicado pelo

Ministério do Ambiente e Urbanização da República da Turquia. Cumpre com a Regulamentação REEE. Este produto foi fabricado com peças e materiais recicláveis e reutilizáveis de elevada qualidade. Portanto, não eliminar este produto com outros resíduos domésticos e outros resíduos no final do seu ciclo de vida. Levá-lo para um ponto de recolha para equipamentos elétricos e eletrónicos. Pode perguntar à sua administração local sobre estes pontos de recolha. Pode ajudar a proteger o meio ambiente e os recursos naturais, ao entregar os produtos usados para reciclagem.



O R290 também é um refrigerante inflamável. Por conseguinte, assegurar que o sistema e as tubagens não sejam danificados durante o funcionamento e o transporte. Manter o produto afastado de fontes de calor, caso contrário pode incendiar-se se estiver danificado. Não eliminar o produto colocando-o no fogo.

3.2 Informação da embalagem

A embalagem do produto é feita com materiais recicláveis, em conformidade com a Legislação Nacional. Não eliminar os resíduos de embalagens no lixo doméstico ou em outros resíduos, entregar os mesmos nas áreas de recolha de embalagens especificadas pelas autoridades locais.

3.3 Conformidade padrão e informações de teste declaração de conformidade da UE

CE As fases de desenvolvimento, fabrico e vendas deste produto são conduzidas em conformidade com as regras de segurança especificadas em todas as instruções relacionadas da União Europeia.

4 Especificações técnicas

Altura (ajustável) (cm)	84,6 * / 86,6 **
Largura (cm)	59,8
Profundidade (cm)	60,7
Capacidade (máx.) (kg)	10***
Peso líquido (±10%) (kg)	44
Tensão	Ver a etiqueta de tipo****
Alimentação	
Código principal do modelo	

*Altura mín.: Altura com os pés ajustáveis fechados.

** Altura máx.: Altura com os pés ajustáveis aberto na altura máxima.

*Peso da roupa seca antes da lavagem.

**** A etiqueta de tipo está sob a porta da máquina de secar.

Para aumentar a qualidade da máquina de secar, as especificações técnicas podem ser alteradas sem aviso prévio.

As imagens neste manual são esquemáticas e podem não coincidir exactamente com o produto.

Os valores fornecidos nos símbolos na máquina de secar ou nos documentos que a acompanham são valores obtidos no laboratório em conformidade com as respetivas normas. Estes valores podem diferir dependendo das condições ambientais da máquina de secar..

5 Aspeto geral

PT

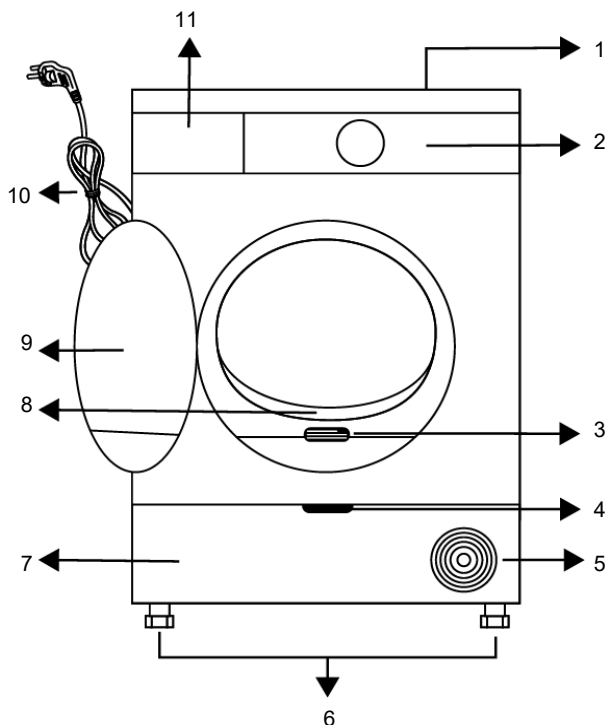

- | | |
|---|---|
| 1 Mesa superior | 2 Painel de controlo |
| 3 Etiqueta de tipo | 4 Manípulo para abrir a placa de proteção |
| 5 Grelhas de ventilação | 6 Pés ajustáveis |
| 7 Para os modelos com reservatório localizado na parte inferior, o reservatório de água fica dentro da placa de proteção. | 8 Filtro de fibra |
| 9 Porta de carga | 10 Cabo de alimentação |
| 11 Gaveta do reservatório de água (para modelos com reservatório superior) | |

5.1 Âmbito da entrega



: Manual do utilizador



: Esponja da gaveta do filtro*



: Grupo de cápsulas de odores*



: Mangueira de escoamento de água*



: Cesto de secagem*



: Pano do filtro*



: Reservatório de água*



: Escova*

*O acessório opcional pode não estar disponível no produto.

6 Primeiro funcionamento

Remover a película de proteção e a etiqueta autocolante de publicidade se disponível no seu produto.



No entanto, não remover as etiquetas (por ex. etiqueta de tipo) que aparecem depois da tampa ser aberta.

Depois de o dispositivo ser instalado

- operar a máquina pela primeira vez de acordo com o manual do utilizador.

7 Instalação



Ler primeiro “Instruções de segurança”!

Antes de consultar a Assistência Autorizada mais próxima para instalar a máquina de secar, consultar as informações no guia do utilizador e assegurar que os serviços de electricidade e de água são como exigidos. Se não forem adequados para a instalação, contactar um electricista e um canalizador para fazer as adequações necessárias. É responsabilidade do cliente preparar o local onde a máquina de secar será colocada e também preparar a instalação elétrica e de água residual.



Verificar se há algum dano na máquina de secar antes de a instalar. Se a máquina de secar estiver danificada, não a instalar. Produtos danificados causam riscos à sua segurança. Aguardar 12 horas antes de operar a sua máquina de secar após a instalação inicial.

7.1 Espaço correto para a instalação



O produto inclui um agente de arrefecimento e se o produto for utilizado logo após o transporte, pode ficar danificado. Após cada movimentação do produto, deve ser deixado em repouso durante 12 horas.

- Instalar a máquina de secar sobre uma superfície plana e estável.
- A máquina de secar é pesada. Não a deve mover sozinho.
- Utilizar a máquina de secar num ambiente sem poeira com boa ventilação.
- O espaço entre a máquina de secar e o piso não deve ser reduzido com materiais tais como tapetes, pedaços de madeira e faixas.
- Não bloquear as grelhas de ventilação da máquina de secar.
- Não deve haver portas que possam ser bloqueadas, portas de correr ou portas com dobradiças junto ao ambiente de instalação da máquina de secar que possam bloquear a porta de carregamento ao ser aberta.
- Depois de a máquina de secar estar instalada, as ligações devem permanecer estáveis. Enquanto está a colocar a máquina de secar, assegurar que a

parede posterior não entra em contacto com qualquer extrusão (uma torneira de água, tomada elétrica, etc.).

- Colocar a máquina de secar com, pelo menos, 1 cm de espaço entre o produto e as extremidades dos móveis.
- A sua de secar é adequada para ser operada entre +5 °C e +35°C. Se funcionar fora desta faixa de temperatura, o funcionamento da máquina de secar pode ser comprometido e ficar danificada.
- A máquina de secar deve ser colocada com o lado de trás de frente para uma parede.



Não colocar a máquina de secar sobre o cabo de alimentação.



Ignorar esta advertência se o sistema do seu produto não contém R290*. A máquina de secar tem gás refrigerante R290. O R290 é um gás de arrefecimento ambientalmente ecológico mas inflamável. Assegurar que a entrada de ar da máquina de secar está aberta e bem ventilada. Manter potenciais fontes de chama afastadas da máquina de secar.

7.2 Remoção do grupo de segurança do transporte

Retirar o grupo de segurança do transporte antes de usar o produto pela primeira vez.

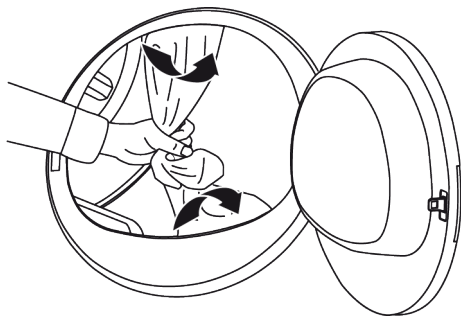

Não deixar um acessório ou quaisquer peças do grupo de segurança do transporte dentro do tambor.

7.3 Ligação da água

Em vez de escoar periodicamente a água acumulada no reservatório de água, pode escoar a mesma diretamente através da mangueira de escoamento de água fornecida com a máquina de secar.

Ligar a mangueira de escoamento de água

1. Puxar manualmente a extremidade da mangueira por trás do secador a partir de onde está ligada. Não usar uma ferramenta para retirar a mangueira.

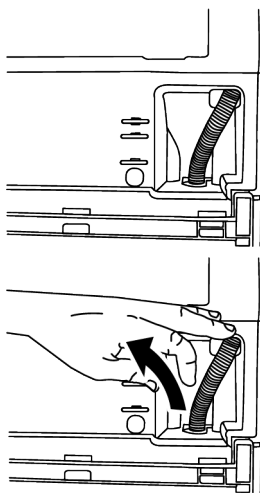

2. Inserir uma das extremidades da mangueira de escoamento da água fornecida com a máquina de secar para onde removeu a mangueira da máquina de secar.

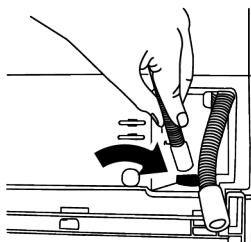

3. Fixar a outra extremidade da mangueira de escoamento de água diretamente ao escoamento da água ou a um lavatório.

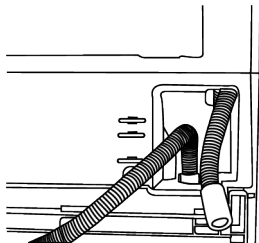

Fixar a mangueira de escoamento de água a uma altura máxima de 80 cm.

Assegurar que a mangueira de escoamento de água não fica dobrada, retraída ou comprimida entre a descarga e máquina de secar.

A ligação da mangueira deve ser feita de modo a que não saia da respetiva posição. A fuga de água pode causar danos.

Não aumentar a mangueira de escoamento de água.

Verificar se a água flui a uma velocidade normal ou não. A linha de escoamento não deve ser fechada ou obstruída.



Se um pacote de acessórios for fornecido com seu produto, verificar as instruções detalhadas.

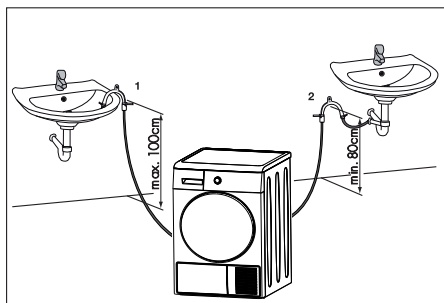

7.4 Ajustar os pés

Até a máquina de secar ficar nivelada e robusta, ajustar os pés rodando-os para a esquerda e para a direita.

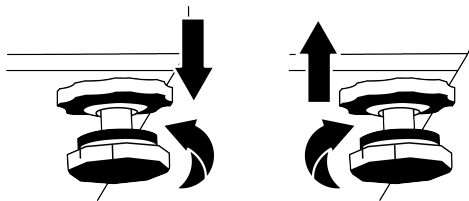

7.5 Mover a máquina de secar

- Escoar completamente a água da máquina de secar.
- Se o produto for ligado através de uma descarga direta, retirar as ligações da mangueira.



Recomenda-se que a máquina de secar seja movida na posição vertical. Se não puder ser movido na vertical, transportar com inclinação para o lado direito quando visto de frente. Aguardar 12 horas antes de utilizar a máquina de secar.

7.6 Advertência em relação ao ruído

Durante o funcionamento do produto, é normal que, de vez em quando, seja emitido um ruído metálico pelo compressor.

A água que se acumula durante o funcionamento do produto é bombeada para o depósito de água através da bomba. É normal ouvir sons de bombeamento do produto durante esta operação.

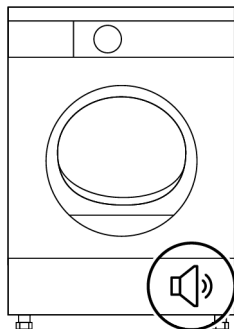

7.7 Substituir a lâmpada de iluminação

Se a sua máquina de secar tiver lâmpada de iluminação do tambor;

Consultar a assistência autorizada para substituir a lâmpada/LED usada na iluminação da sua máquina de secar. A lâmpada usada neste produto não é adequada para iluminação doméstica. A utilização prevista desta lâmpada é assegurar o carregamento da roupa para a máquina de secar em segurança. As lâmpadas usadas neste aparelho são resistentes a condições físicas severas, tais como temperaturas acima dos 50 °C.

8 Preparação



Ler primeiro "Instruções de segurança"!

8.1 Roupa adequada para secagem na máquina de secar

A roupa que não seja segura para a máquina de secar pode danificar o aparelho e a roupa durante a secagem. Seguir as instruções das etiquetas das roupas para secar. Secar somente a roupa com as etiquetas "secagem segura na máquina" escolhendo os programas adequados.

8.2 Roupa não adequada para secagem na máquina de secar

- Roupas íntimas com suportes de metal não devem ser secas na máquina de secar. Se esses suportes de metal se soltarem e rasgarem da roupa, podem danificar a máquina.
- Têxteis bordados delicados, roupas de lã e seda, roupas feitas de tecidos delicados e valiosos, roupas que não respiram e cortinas de tule não devem ser secas na máquina de secar.

- Deve prestar atenção aos símbolos de secagem na etiqueta da roupa. Secar a roupa com a etiqueta ou símbolo que diz que é adequada para secar na máquina de secar.



Não pode ser seco no secador



Pode ser seco com temperatura elevada.



Pode ser seco em temperatura média.



Pode ser seco a baixa temperatura.



Roupa adequada para o secador.

8.3 Preparar a roupa para ser seca

Itens como moedas, peças de metal, agulhas, pregos, parafusos, pedras, etc. podem danificar o grupo do cilindro do produto ou podem causar problemas de utilização funcional. Portanto, verificar todas as roupas que serão carregadas no produto.

- Secar a roupa com acessórios de metal, tais como fechos de correr, virando-os do avesso.
- Fechar os fechos de correr, ganchos e fivelas, abotoar os botões das capas, amarrar os cintos de tecido e os cintos de avental.

8.4 O que fazer para poupar energia

Usar o ciclo de centrifugação o mais elevado possível ao lavar a roupa. Portanto, pode reduzir o período de secagem e reduzir o consumo de energia. Organizar a

roupa com base nos tipos e espessuras. Secar os mesmos tipos de roupa juntos. Por exemplo, toalhas de cozinha e toalhas de mesa secam mais rapidamente do que as toalhas de banho.

- Seguir as recomendações do manual do utilizador para a seleção do programa.
- Durante a secagem, não abrir a porta de carregamento, a menos que seja necessário. Se precisar de abrir a porta de carregamento, não a manter aberta durante muito tempo.
- Não adicionar roupa molhada durante o funcionamento da máquina de secar.
- Limpar o filtro de fibra antes e depois de cada secagem.
- Para os modelos de condensação, assegurar que limpa o condensador regularmente pelo menos uma vez por mês ou após cada 30 sessões de secagem.
- Assegurar que os filtros estão limpos. Consultar a secção de manutenção e limpeza para detalhes.
- Para modelos com conduta, seguir as regras de ligação da conduta especificadas nos guias e limpar a conduta.
- Durante a sessão de secagem, ventilar adequadamente o ambiente em que a máquina de secar estiver colocada.
- Nos modelos com bomba de calor, verificar o condensador, pelo menos a cada seis meses, e limpá-lo se estiver sujo.

- Se estiver a usar um filtro ecológico, não será necessário limpar o filtro após cada ciclo. Quando o ícone ecológico estiver aceso no visor, trocar o pano do filtro.

8.5 Capacidade correta de carga

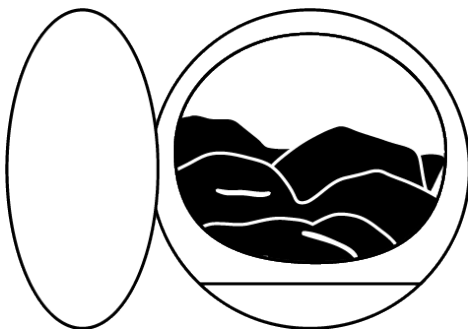

Se a roupa no produto exceder a capacidade máxima de carga, pode não funcionar como pretendido e pode causar danos materiais ou danificar o produto. Para cada programa, seguir a capacidade máxima de carga. Pode ver abaixo a roupa e o respetivo peso aproximado.

Conjunto de capa de edredão: 1000-1500 g

Lençol liso: 350-500 g

Toalha de mesa: 250-700 g

Toalhas: 350-700 g

Vestido: 350-500 g

Calças de ganga: 500-700 g

T-shirt: 125-200 g

Blusa: 150-250 g

Camisa: 200-300 g

9 Operar com o produto

9.1 Painel de controlo

PT

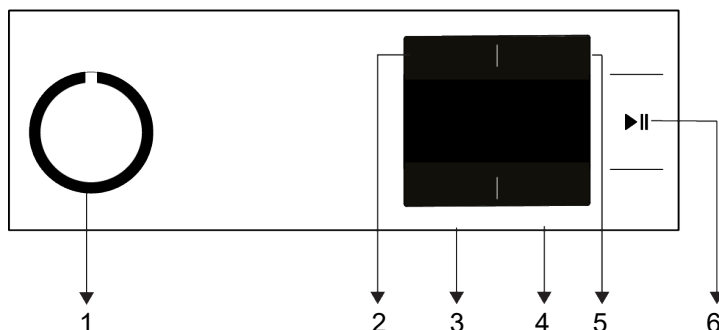

- 1 Botão Ligar/Desligar/Seleção do programa.
- 2 Botão de seleção de temperatura baixa.
- 3 Botão de seleção de nível de secagem e prevenção de vincos.
- 4 Botão de seleção de hora de fim e bloqueio para crianças.
- 5 Botão de seleção do programa do temporizador e aviso sonoro.
- 6 Botão Iniciar / Pausa

9.2 Símbolos

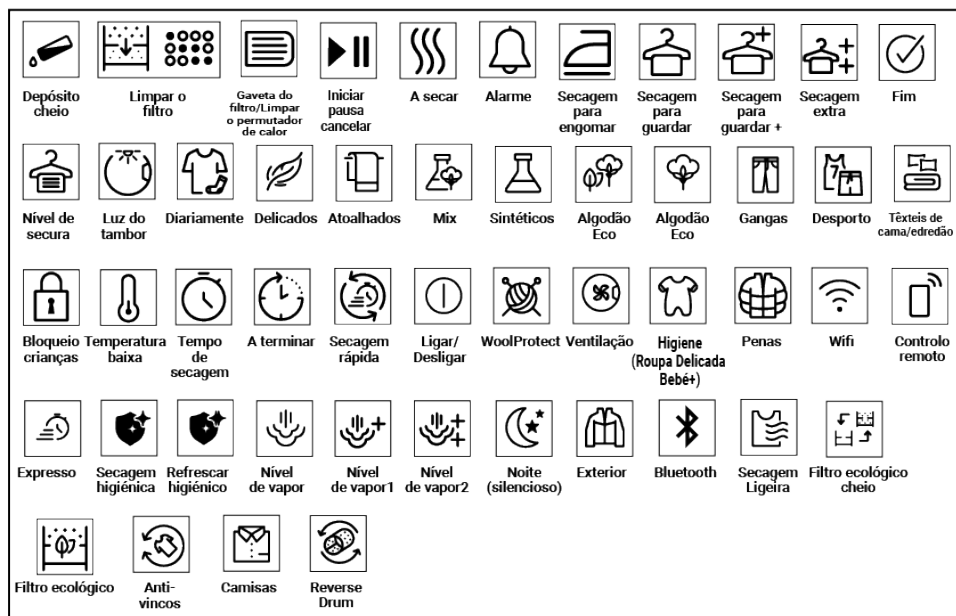

9.3 Preparação da máquina de secar

- Ligar a máquina de secar
- Abrir a porta de carregamento.

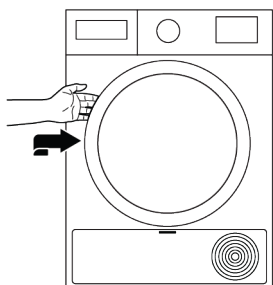

- Colocar a roupa na máquina de secar sem as bloquear.



- Pressionar e fechar a porta de carga.

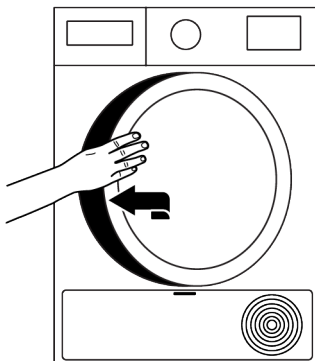



- Assegurar que a roupa não fica presa na porta de carga.
- Não fechar a porta de carregamento com força.
- Selecionar o programa pretendido utilizando o botão de seleção do programa Ligar/Desligar, a máquina começará a funcionar.
- Seleção do programa utilizando o botão de selecção Ligar/Desligar/Programa não significa que o programa tenha sido iniciado. Premir o botão Iniciar / Pausa para iniciar o programa.

9.4 Tabela de consumo e selecção do programa

Programas	Definição do programa	Capacidade e (kg)	Velocidad e de centrifuga ção da máquina de lavar (rpm)	Tempo de secagem (min)
Algodón / Algodão	Pode secar os seus tecidos de algodão resistentes ao calor com este programa. Uma configuração de secagem adequada para a espessura dos produtos a serem secos e o nível de secagem desejado deve ser selecionado.	8	1000	230
		10	1000	260
Algodón Eco / Algodão Eco	Seca tecidos de algodão casuais de camada única da maneira mais económica.	8	1000	210
		10	1000	239
Algodón listo para planchar / Algodão Pronto para engomar	Os tecidos de algodão de camada única, usados diariamente são secos como ligeiramente húmidos, prontos a serem engomados.	8	1000	165
		10	1000	185

Sintéticos	Com este programa pode secar toda a roupa sintética. Deve ser selecionada uma configuração de secagem adequada ao nível de secagem desejado.	4	800	75
Mix	Usar este programa para secar tecidos sintéticos e de algodão que não debotam quando lavados juntos. Desporto - roupa desportiva que pode ser seca com este programa.	4	1000	125
Toallas / Toalhas	Usar este programa para secar toalhas, como toalhas de cozinha, toalhas de mão e roupões de banho.	5	1000	170
Sport	Pode secar neste programa os produtos têxteis funcionais resistentes ao vento e à água com multicamadas feitos com tecidos sintéticos. Algodão ou mistos usados nas atividades e desportos ao ar livre.	2	1000	135
Refrescado	Ventila somente durante 10-160 minutos sem fornecer ar quente. Pode ventilar com este programa a roupa de algodão e linho que tenha estado guardado durante muito tempo para remover os odores do mesmo.	-	-	-
Secado por Tiempo/Tempo	Pode seleccionar os programas do temporizador de 10 minutos a 160 minutos para obter o nível de secagem final pretendido a baixa temperatura. Neste programa, o secador seca durante o tempo definido independentemente da secagem da roupa.	-	-	-
Cuidado delicado	Pode secar a roupa delicada que seja adequada para secar na máquina ou a roupa com a recomendação de lavar à mão (blusas de seda, roupa interior fina, etc.) a uma temperatura baixa.	2	1200	50
Sábanas / Lençóis	Secar 1 algodão ou roupa de cama sintética fechando o botão/fecho de correr.	4	800	121
Edredones - Plumíferos / Colchas - Penas	Usar o mesmo para secar a sua colcha..	-	800	119
Jeans	Usar este programa para secar gangas centrifugadas a alta velocidade na máquina de lavar roupa.	4	1200	130
Camisas	Seca camisas e roupa delicada e causa menos vincos, para engomar mais facilmente.	1,5	1200	50
Secado Higiénico / Secagem Hygienic	É o programa no qual pode secar os seus produtos têxteis lavados para os quais pretende uma higiene extra (roupas de bebê, roupas íntimas, toalhas etc.). Fornece uma elevada higiene aos seus têxteis através de um elevado efeito de calor.	5	800	185
Rápido	Utilize este programa para obter 2 camisas prontas para engomar.	0,5	1200	30
Valores consumo de energia				
Programas	Capacidade (kg)	Velocidad e de centrifuga ção da máquina de lavar (rpm)	Humidade aprox. restante	Valor consumo de energia kWh

Algodón Eco* / Algodão Eco*	10	1000	60%	2,15
Algodónlisto para planchar / Algodão Pronto para engomar	10	1000	60%	1,85
Prendas sintéticas listas para vestir / Sintéticos Pronto para vestir	4	800	40%	0,70
	"Programa económico de secagem de algodão" é um programa de secagem padrão que pode ser utilizado com carga total ou carga parcial e cujas informações constam na etiqueta do produto ou no recibo. Este programa é o mais eficiente em termos de consumo de energia para a secagem de cargas normais de algodão húmido.			
	Se secar regularmente um máximo de 10 kg de roupa de algodão, para evitar que a máquina de secar pare de funcionar durante um programa devido ao depósito de água estar completamente cheio, recomenda-se ligar a mangueira de descarga de água. (Ver "Ligar a mangueira de escoamento de água")			
* Programa padrão da Etiqueta de Energia EN 61121 Todos os valores na tabela são determinados de acordo com a norma EN 61121. Os valores de consumo podem variar dos valores indicados na tabela dependendo do tipo de roupa, da velocidade da centrifugação, das condições ambientais e dos níveis de tensão elétrica.				

9.5 Funções auxiliares



Allergy UK é uma marca comercial da British Allergy Foundation. O Selo de Aprovação foi criado para orientar as pessoas que solicitam um conselho de que o produto reduz significativamente a quantidade de alérgenos em um ambiente onde há pessoas alérgicas ou o produto restringe / reduz / elimina os alérgenos. O objetivo é fornecer evidências de que os produtos foram cientificamente testados ou analisados para produzir resultados mensuráveis.

Nível de segura

O botão de nível de segura é usado para ajustar o nível de segura pretendido. A duração do programa pode ser alterada dependendo da seleção.



Pode ativar esta função apenas antes de iniciar o programa.

Prevenção de vincos

Pode ativar ou desativar a função anti- vincos premindo o botão de fim de tempo durante 3 segundos. Se não for tirar a roupa imediatamente após a conclusão do

programa, pode usar a função de prevenção de vincos para evitar que a sua roupa fique amarrotada.

Aviso sonoro

A máquina de secar emite avisos sonoros quando o programa está concluído. Pressione o botão "Aviso sonoro" se não quiser um aviso sonoro. Quando premir o botão de aviso sonoro, a luz apaga-se e não soa quando o programa é concluído.



Pode selecionar esta função antes ou depois do programa se ter iniciado.

Temperatura baixa

Pode ativar esta função apenas antes de iniciar o programa. Se quiser secar a roupa a uma temperatura mais baixa, pode ativar esta função. Uma vez ativado, o programa será alargado.

Hora de fim

Pode retardar a duração do fim do programa para até 24 horas com a função de End Time.

1. Abrir a porta de carregamento e colocar a roupa.
2. Selecionar o programa de secagem.
3. Premir o botão de seleção de duração de fim e definir a duração de retardamento pretendida. O LED de

Hora de Fim fica iluminado. (Quando o botão é premido continuamente, a hora de fim continua sem interrupção).

4. Premir o botão Iniciar/Pausa . A contagem decrescente de End Time inicia. O símbolo “. ” no meio das luzes de tempo de atraso exibidas.



Pode adicionar ou remover roupa durante a hora de fim. O tempo no visor é o total do tempo de secagem normal e hora de fim. O LED de Tempo de Fim será desligado na acumulação da contagem decrescente, a secagem começa e o LED de secagem acende.

Alterar a hora de fim

Se pretender alterar a duração de fim durante a contagem decrescente:

1. Cancelar o programa rodando o botão de seleção Ligar/Desligar/Programa depois de premir o botão de seleção Iniciar/Pausa.
2. Selecionar o programa pretendido e repetir o processo de seleção de hora de fim.

Cancelar a função de hora de fim.

Se pretender cancelar a contagem decrescente de hora de fim e começar o programa imediatamente.

1. Cancelar o programa rodando o botão de seleção Ligar/Desligar/Programa depois de premir o botão de seleção Iniciar/Pausa.
2. Selecionar o programa pretendido e premir o botão Iniciar/Pausa.



Quando ativar a função de hora de fim na máquina de secar, a sua máquina roda periodicamente para evitar vincos e odores de humidade. Somente a alimentação do motor será acionada durante a fase de prevenção de vincos. Além disso, se não abrir a tampa da sua máquina ou fizer qualquer intervenção, a função anti-vincos será ativada após o fim do programa.

9.6 Indicadores de aviso



Os indicadores de aviso podem diferir dependendo do modelo do seu secador de roupa.

Limpeza do filtro

Quando o programa estiver concluído, o indicador de aviso para a limpeza do filtro acende.

Depósito de água

Se o depósito de água encher enquanto o programa estiver a decorrer, o símbolo de advertência começa a piscar e a máquina vai para o modo em espera. Neste caso esvaziar a água existente no depósito e iniciar o programa premindo o botão Iniciar / Pausa. O indicador de aviso desliga-se e o programa é retomado.

Limpeza da gaveta do filtro / trocador de calor

O símbolo de aviso pisca periodicamente para lembrar que a gaveta do filtro precisa de ser limpa.

9.7 Iniciar o programa

Premir o botão Iniciar / Pausa para iniciar o programa.

Os indicadores de Iniciar/Pausa e Secagem acendem para indicar que o programa já começou.

9.8 Bloqueio crianças

A máquina dispõe um bloqueio de crianças que impede o programa da máquina de ser afetado quando os botões são premidos

durante o funcionamento. Quando o bloqueio de crianças está ativo, todos os botões no painel estão desativados exceto o botão Ligar/Desligar/seleção do Programa

1. Premir os botões Hora Fim durante 3 segundos para desactivar o bloqueio de crianças.
2. Quando o bloqueio de crianças é ativado, o indicador de aviso de bloqueio de crianças no visor acende.

Quando o bloqueio de crianças está ativo:

Quando a máquina de secar está a funcionar ou está em pausa, os símbolos do indicador não serão alterados depois de alterar a posição do botão de seleção do programa.

1. O bloqueio crianças deve ser desativado para poder iniciar um novo programa depois do programa atual terminar ou para poder interferir com o programa atual.
2. Para desativar o bloqueio de crianças, deve manter novamente os mesmos botões premidos durante 3 segundos.



Quando a máquina de secar é utilizada e o bloqueio de crianças está ativo, se o botão de seleção de programa for rodado, será ouvido um som de bipe duplo. Se o bloqueio de crianças for desativado antes de rodar o botão de seleção do programa para a posição original, o programa será encerrado assim que o botão de seleção do programa for deslocado.

9.9 Alterar o programa depois de ser iniciado

Pode alterar o programa selecionado para secar a sua roupa com um programa diferente depois de a máquina ter começado a funcionar.

1. Por exemplo, ativar o botão Ligar / Desligar / Seleção de programa para seleccionar o programa Extra Seco, a fim de seleccionar o programa Extra Seco em vez de Secagem de Engomar.
2. Premir o botão Iniciar / Pausa para iniciar o programa.

Adicionar e remover roupa durante a fase Pausa.

Se desejar adicionar ou remover roupa para/da máquina de secar depois do programa de secagem estar iniciado:

1. Premir o botão Iniciar/Pausa para colocar a máquina de secar no modo Pausa. A operação de secagem para.
2. Abrir a porta de carga na posição Pausa e fechar a porta depois de ter adicionado ou retirado roupa.
3. Premir o botão Iniciar / Pausa para iniciar o programa.



A adição de roupa feita depois da operação de secagem ter sido iniciada pode dar origem a que a roupa seca no interior da máquina se misture com a roupa molhada e que a roupa se mantenha húmida depois da operação terminar. Adicionar ou remover roupa durante a secagem pode ser repetido quantas vezes desejar. Mas esta operação interrompe continuamente a operação de secagem e isso poderá dar origem a que a duração do programa seja alargada e aumentar o consumo de energia. Portanto, é recomendado adicionar a roupa antes do programa iniciar. Se for selecionado um novo programa rodando o botão de selecção do programa enquanto a sua máquina de secar estiver no modo Pausa, o programa que está a decorrer termina.



Não tocar na superfície interior do tambor quando estiver a adicionar ou a remover roupa durante um programa contínuo. A superfície do tambor está quente.

9.10 Cancelar o programa

Se quiser cancelar o programa e terminar a operação de secagem por qualquer motivo após a máquina de secagem começar a funcionar, ligar o botão Ligar / Desligar / Seleção de Programa; e o programa termina.



O interior da máquina de secar deve estar extremamente quente quando cancelar o programa durante o funcionamento da máquina, portanto deve iniciar o programa de arrefecimento para permitir que o mesmo arrefeça.

9.11 Fim do programa

Quando o programa termina, os LEDs de Prevenção de Fim / Vincos e Aviso de Limpeza do Filtro de Fibra no indicador de

10 Manutenção e limpeza



Ler primeiro “Instruções de segurança”!

Se for limpo regularmente, a duração do produto será maior e os problemas habituais serão reduzidos.

10.1 Filtros de fibra (filtros interiores e exteriores) / Limpeza da superfície interior da porta de carga

O cabelo e fibras que são separados da roupa durante o processo de secagem são recolhidos pelo filtro de fibra.

Após cada ciclo de secagem, limpar o filtro de fibra e a superfície interior da porta de carga.

acompanhamento do programa acendem. A porta de carga pode ser aberta e a máquina fica pronta para uma segunda secagem.

Rodar o botão de Ligar/Desligar/Seleção de Programa para a posição Ligar/Desligar para desligar a máquina de secar.



Se a roupa não for retirada depois do programa estar concluído, a função de prevenção de vincos é ativada durante 2 horas para evitar que a roupa no interior da máquina fique enrugada. O programa faz rodar a roupa com 10 minutos de intervalo para impedir que fique enrugada.

9.12 Função odor

Se a sua máquina de secar tiver a função de odor, ler o manual do ProScent para usar esta função.

NOTA: A sua máquina de secar possui 2 filtros de fibra com um colocado dentro do outro. Não utilizar o produto sem os filtros de fibra.

Para limpar os filtros de fibra:

1. Abrir a porta de carregamento.
2. Segurar a primeira parte (filtro interior) do filtro de fibra com duas partes e remover a mesma puxand-a para cima.

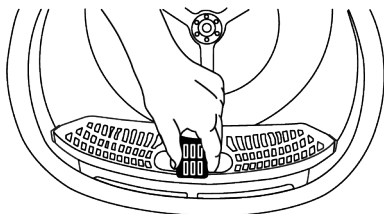

3. Retirar a segunda parte (filtro exterior) puxando-a para cima

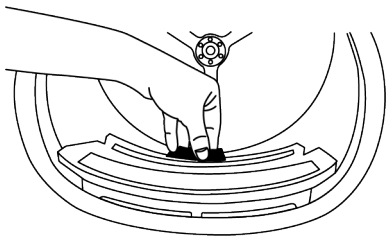

Assegurar que os cabelos, fibras e bolas de algodão não caiam na abertura onde os filtros estão instalados.

4. Abrir ambos os filtros de fibra (filtro exterior e interior) e remover as fibras com as mãos ou com a escova no defletor de ar. Também pode limpar os cabelos nos filtros com um aspirador de pó.

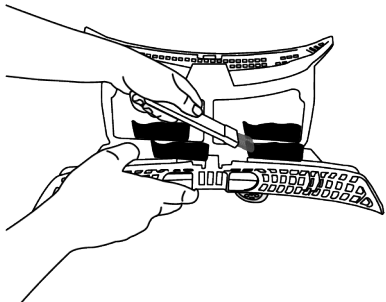
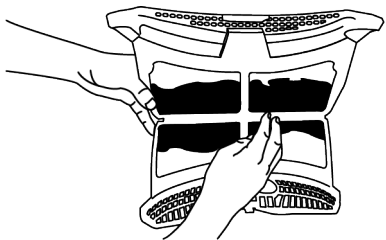
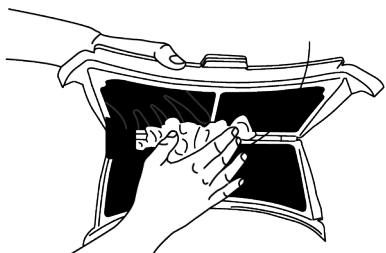

5. Limpar ambos os filtros em água corrente no sentido inverso à acumulação de fibras com a mão ou com uma escova macia. Secar os filtros antes de os voltar a colocar.

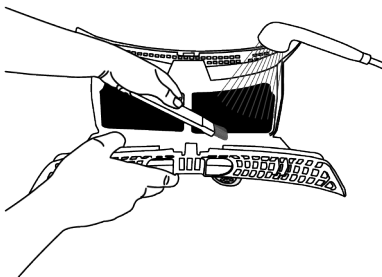
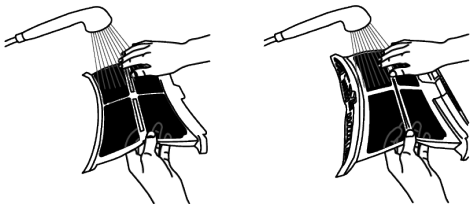

6. Inserir os filtros de fibra um no outro e colocá-los de volta no seu lugar.

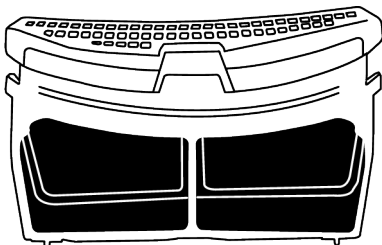

7. Limpar todas as superfícies interiores da porta de carregamento e a respetiva junta com um pano macio e húmido ou com a escova no defletor de ar.

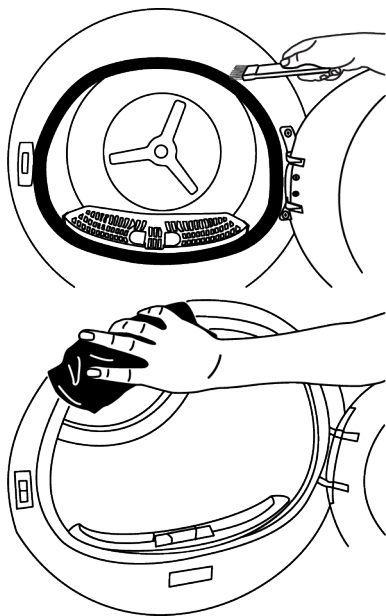
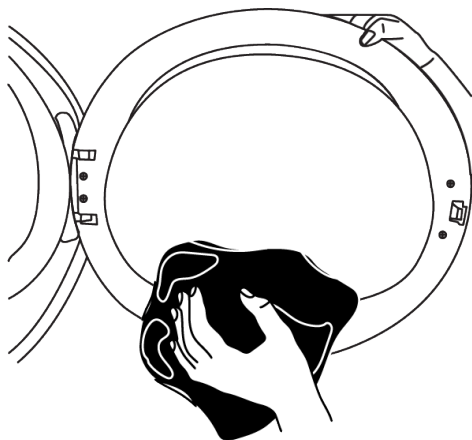

10.2 Limpeza dos sensores (EcoSens)

Há um sensor de temperatura, que deteta se a roupa está seca ou não.

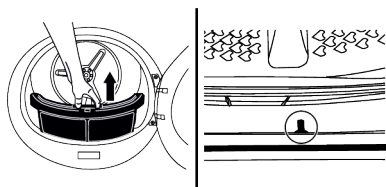

Para limpar o sensor:

1. Abrir a porta de carregamento da máquina de secar.
2. Puxar para cima o filtro de fibras.
3. Se houver uma acumulação de penugem no sensor, limpar o mesmo manualmente.
4. Não usar ferramentas de metal para limpar as superfícies metálicas do sensor.



Não usar ferramentas de metal para limpar as superfícies metálicas do sensor.



Devido ao perigo de explosão e incêndio, não usar soluções, materiais de limpeza, palha de aço, ou materiais similares para limpar os sensores.

10.3 Esvaziar o reservatório da água

Durante a secagem, a humidade é removida da roupa e condensada, em seguida, a água acumula-se no reservatório de água. Esvaziar o reservatório de água depois de cada sessão de secagem.



Água condensada não é água potável!
Nunca retirar o reservatório de água quando um programa estiver a decorrer!

Se não esvaziar o reservatório de água, durante as sessões de secagem seguintes a máquina irá deixar de funcionar devido a ter o reservatório de água cheio e um ícone de aviso do reservatório de água irá piscar. Neste caso esvaziar o reservatório de água e continuar a operação de secagem, premindo o botão Iniciar / Pausa.

Para esvaziar o depósito de água:

1. Puxar o reservatório de água para fora da gaveta com cuidado.

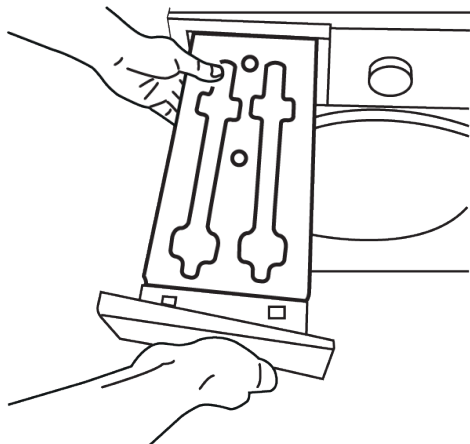

2. Esvaziar a água no reservatório de água.

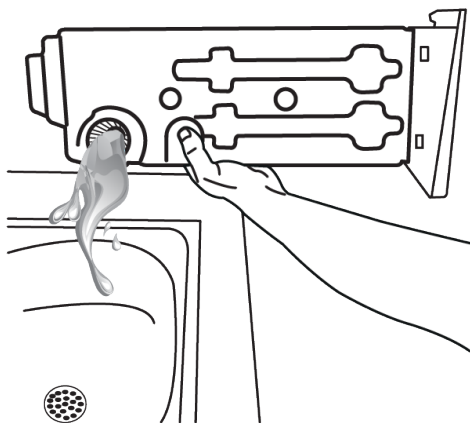

3. Se houver fibra acumulada no funil do reservatório de água, retirá-la com água corrente.
4. Voltar a colocar o reservatório de água.

i Se for usada a opção de descarga direta, não é necessário que o reservatório de água seja esvaziado.

10.4 Limpar o condensador

O cabelo e a fibra que não são recolhidos pelo filtro de fibra, acumula-se na superfície metálica do condensador por trás do defletor de ar. Estas fibras devem ser limpas regularmente.

Se o ícone de limpeza do condensador piscar, verificar a superfície metálica. Limpar a fibra, se existir. Deve ser verificado a cada 6 meses.

1. Abrir a placa de proteção puxando o respetivo manípulo.

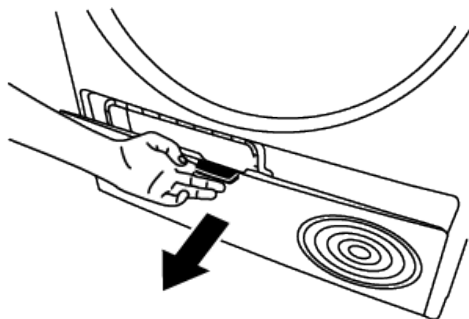

2. Mover os trincos para abrir a tampa do defletor de ar.

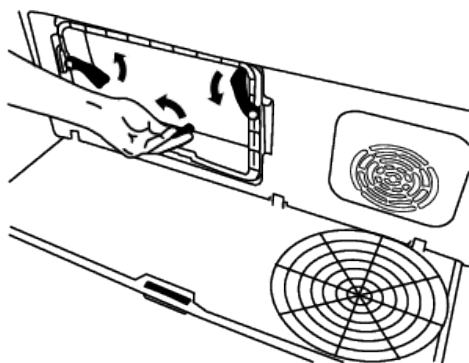

3. Puxar a escova para a esquerda para a retirar. Pode usar a escova de limpeza para limpar a fibra acumulada no filtro, na superfície metálica do condensador e na porta de carregamento.

i A escova de limpeza está dentro do saco do manual. Retirar a escova do saco do manual e colocá-la na posição no defletor de ar para a armazenar.

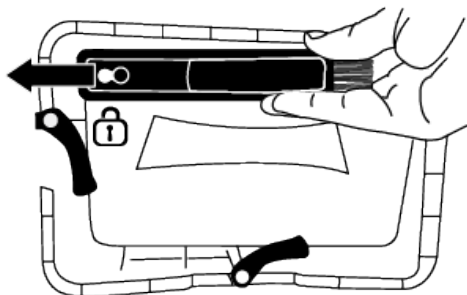

Limpar a fibra na superfície metálica do condensador com um pano húmido ou com a escova do defletor de ar na direção de cima para baixo. Não limpar na direção esquerda - direita, uma vez que danificará as placas metálicas do condensador.

É possível usar um aspirador de pó com uma escova para a limpeza. Se o aspirador não tiver escova, não é recomendado o uso para a limpeza do condensador.

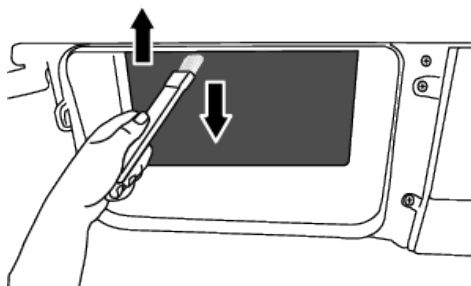
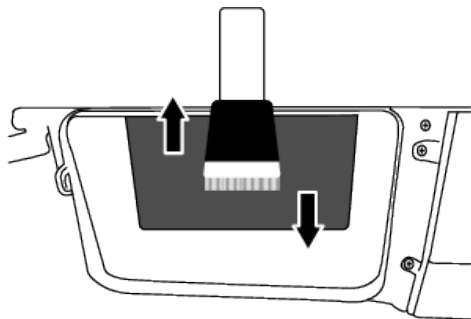

Depois de limpar o filtro, a porta e o condensador, arrastar a escova para a direita e bloqueá-la no lugar.

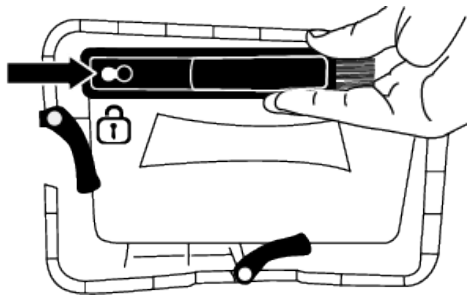

Depois de concluído o processo de limpeza, colocar a tampa do defletor de ar no lugar, mover os trincos para a fechar e fechar a placa de proteção.

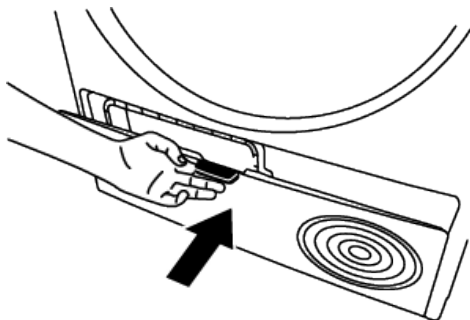

NOTA: Pode limpar manualmente, desde que use luvas de proteção. Não tente limpar com as mãos desprotegidas. As aletas do condensador podem danificar-lhe as mãos. A limpeza da esquerda para a direita pode danificar as aletas do condensador. Isto pode causar problemas de secagem.

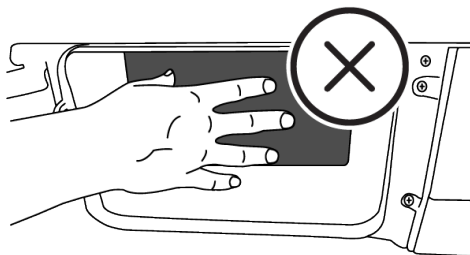

i Quando a tampa do defletor de ar é retirada, é normal ter água na secção de plástico na frente do condensador.

Se houver acumulação de fibras na tampa da ventoinha e na placa de proteção, deve limpar as mesmas com um pano.

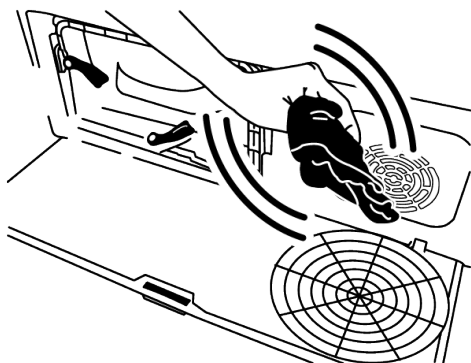

Não colocar peso sobre a placa de proteção quando estiver aberta.

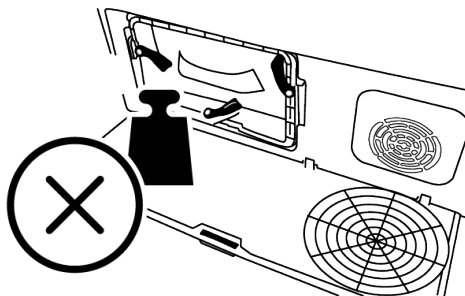

Não usar materiais abrasivos ou palha de aço para limpar o tambor.

11 Resolução de problemas

A operação de secagem é demasiado longa.

- Os poros do filtro de fibra (filtro interior e exterior) podem estar entupidos. >>> Lavar os filtros de fibra com água quente e secar.
- O lado frontal do condensador pode estar obstruído. >>> Limpar a frente do condensador.
- As grelhas de ventilação na frente da máquina podem estar fechadas. >>> Remover quaisquer objetos na frente das grelhas de ventilação que bloqueiam a ventilação.
- A ventilação pode não ser a adequada porque a zona onde a máquina está instalada é demasiado pequena. >>> Abrir a porta ou as janelas para impedir que a temperatura ambiente fique demasiado elevada.
- Se houver um sensor de humidade, Pode ter-se acumulado uma camada de calcário no sensor de humidade. >>> Limpar o sensor de humidade.
- Pode ter sido carregada uma quantidade excessiva de roupa. >>> Não carregar excessivamente a máquina de secar.
- A roupa pode não ter sido adequadamente centrifugada. >>> Realizar uma centrifugação com maior velocidade na máquina de lavar.

As roupas saem húmidas depois da secagem.

- Pode ter sido usado um programa não adequado ao tipo de roupa. >>> Verificar a etiqueta de manutenção no vestuário e selecionar um programa adequado ao tipo de tecido ou usar programas do temporizador adicionalmente.
- Os poros do filtro de fibra (filtro interior e exterior) podem estar entupidos. >>> Lavar os filtros de fibra com água quente e secar.
- O lado frontal do condensador pode estar obstruído. >>> Limpar a frente do condensador.
- Pode ter sido carregada uma quantidade excessiva de roupa. >>> Não carregar excessivamente a máquina de secar.
- A roupa pode não ter sido adequadamente centrifugada. >>> Realizar uma centrifugação com maior velocidade na máquina de lavar.

O secador de roupa não roda ou o programa não pode ser iniciado. O secador de roupa não funciona depois de configurado.

- A ficha de alimentação pode estar desligada. >>>Assegurar que a ficha de alimentação está ligada à tomada.

- A porta de carga pode estar aberta. >>> Assegurar que a porta de carga está corretamente fechada.
- Um programa pode não ter sido definido ou o botão Início/Pausa pode não ter sido premido. >>> Assegurar que o programa está selecionado e que não está na posição de Pausa.
- Pode estar ativado o bloqueio de crianças. >>> Desligar o bloqueio de crianças.

O programa foi interrompido sem razão aparente.

- A porta de carregamento pode não estar corretamente fechada. >>> Assegurar que a porta de carga está corretamente fechada.
- Pode ter havido uma interrupção de energia. >>> Premir o botão Iniciar / Pausa / Cancelar para iniciar o programa.
- O depósito da água pode estar cheio. >>>Esvaziar o depósito de água

As roupas podem ter encolhido, estarem duras ou estragadas.

- Pode não ter sido usado um programa adequado ao tipo de roupa. >>> Verificar as etiquetas de manutenção na roupa e selecionar um programa adequado para o tipo respetivo.

Fugas de água da porta de carga.

- As fibras podem ter-se acumulado nas superfícies interiores da porta de carregamento e na junta da porta de carga. >>> Limpar as superfícies interiores da porta de carga e as superfícies da junta da porta de carga.

A porta de carga abre sozinha.

- A porta de carregamento pode não estar corretamente fechada. >>> Empurrar a porta de carga até ter sido ouvido o som de fechar.

O símbolo de aviso do depósito de água está aceso/a piscar.

- O depósito da água pode estar cheio. >>>Esvaziar o depósito de água

- A mangueira de descarga da água pode estar dobrada. >>> Se o produto estiver ligado diretamente a um escoamento de águas residuais, verificar a mangueira de escoamento de água

A iluminação no interior da máquina de secar não acende (nos modelos com lâmpada).

- A máquina de secar pode não ter sido ligada usando o botão Ligar/Desligar. >>> Verificar se a máquina de secar está ligada.
- A lâmpada pode estar a funcionar mal. >>> Contactar um Serviço Autorizado para substituir a lâmpada.

O ícone ou a luz de prevenção de vincos está aceso.

- O modo anti-vinco que evita que a roupa no secador se vinque possa ser ativado. >>> Desligar o secador e retirar a roupa.

O ícone de limpeza do filtro de fibras está aceso

- Os filtros de fibra (filtro interior e exterior) podem estar sujos. >>> Lavar os filtros de fibra com água quente e secar.
- Pode ser formada uma camada nos poros do filtro de fibra que leva ao entupimento. >>> Lavar os filtros de fibra com água quente e secar.
- Pode ser formada uma camada nos poros do filtro de fibra(que leva ao entupimento. Lavar os filtros de fibra com água quente e secar.
- Os filtros de fibra podem não ter sido colocados. >>> Inserir os filtros interior e exterior nos respetivos lugares.
- O pano do filtro ecológico não pode ser instalado na peça de plástico e a peça frontal do condensador pode estar entupida.>>>Instalar o filtro ecológico na peça de plástico e colocá-la na caixa do filtro.
- O filtro ecológico pode não ter sido substituído, embora o símbolo de advertência esteja aceso. >>> Substituir o filtro.

É ouvido um aviso sonoro a partir da máquina.

- Os filtros de fibra podem não ter sido colocados. >>> Inserir os filtros interior e exterior nos respetivos lugares.
- Os filtros da máquina podem não ter sido instalados.>>> Instalar os filtros de fibra (interiores e exteriores) ou o filtro ecológico no compartimento.

O ícone de advertência do condensador está a piscar.

- A frente do condensador pode estar entupida com fibras. >>> Limpar a frente do condensador.
- Os filtros de fibra podem não ter sido colocados. >>> Inserir os filtros interior e exterior nos respetivos lugares.

A iluminação no interior da máquina de secar não acende (nos modelos com lâmpada).

- Se a máquina de secar estiver ligada à tomada elétrica, o botão Ligar/Desligar é premido e a porta é aberta; a luz acende-se. >>> Desligar da tomada a máquina de secar ou levar o botão Ligar/Desligar para a posição Desligar.

O símbolo do vapor está a piscar (nos produtos com função de vapor).

- Pode não haver água suficiente na máquina para o programa. >>> Executar num programa sem função de ciclo de vapor.

Os programas de vapor não estão a iniciar-se. (Em produtos com a função de vapor).

- Pode não haver água suficiente na máquina para o programa >>> Executar um programa sem função de ciclo de vapor.

O nível de rugas não diminui no programa de rugas (em produtos com função de vapor)

- A quantidade de roupa pode ser superior à recomendada. >>>Carregar a quantidade desejada de roupa.
- O tempo de aplicação do vapor pode ser baixo. >>> Selecionar um tempo maior para a aplicação do vapor.

- No final do programa, a roupa pode ter ficado muito tempo na máquina. >>>No final do programa, retirar imediatamente a roupa e pendurar a mesma num estendal.

O odor na roupa não diminui no programa de desodorização (Em produtos com função de desodorização).

- A quantidade de roupa pode ser superior à recomendada. >>>Carregar a quantidade desejada de roupa.
- O tempo de aplicação do vapor pode ser baixo. >>> Selecionar um tempo mais longo para aplicação de vapor

O ícone Wi-Fi pisca continuamente (para modelos com função HomeWhiz).

- >>> O produto pode não estar ligado à rede sem fios. >>>Ligar à rede seguindo as instruções. Pode haver um problema na rede à qual o produto está ligado. >>>Verifique a mesma. O produto pode não estar a ligar à rede devido à proximidade.

Se vir a mensagem "F L t" aparecer no visor, verifique os passos abaixo.

- Os filtros podem estar sujos. >>> Limpar os filtros interiores e exteriores ou substituir o filtro ecológico.
- Na zona da porta, se estiver a usar filtros duplos interior e exterior. >>> Assegurar que os dois filtros estão instalados.
- Se usar a funcionalidade de filtro ecológico, assegurar que o pano do filtro é instalado na peça de plástico. Instalar o pano do filtro na peça de plástico se não estiver instalado.
- O lado frontal do condensador pode estar sujo. >>> Abrir e verificar a zona de proteção e assegurar que está limpa.
- Consultar a secção Manutenção e Limpeza.



Se os problemas persistirem depois de seguir as instruções nesta secção, contactar o seu vendedor ou uma Assistência Autorizada. Nunca tentar reparar autonomamente o seu produto.



Se tiver algum problema com qualquer parte do seu dispositivo, pode solicitar a substituição consultando o serviço de assistência mais próximo com o número do modelo do dispositivo.

12 Cupão de informação do produto

PT

Está em conformidade com o Regulamento da Comissão Estatutária (EU) N° 392/2012.		
Nome do fornecedor ou marca comercial	BEKO	
Nome do modelo	7188238870 - BM3T30230W	
Capacidade normal (kg)	10.0	
Tipo da máquina de secar	Com conduta	-
	Com condensador	•
Classe de eficiência energética (1)	A++	
Consumo anual de energia (kWh) (2)	255.4	
Tipo de controlo	Automático	•
	Manual	-
Consumo de energia (kWh) num programa normal de algodão com a carga completa	2,15	
Consumo de energia (kWh) num programa normal de algodão com a carga parcial	1,13	
Consumo de energia no "Modo fechado" PO (W)	0,50	
Consumo de energia no "Modo fechado" PO (W)	1,00	
Duração do modo "Ligar" (min)	30	
Programa normal de algodão (3)	•	
Duração do programa normal de algodão com carga completa, Tdry (min)	239	
Duração do programa normal de algodão com carga parcial, Tdry 1/2(min)	130	
Duração ponderada do programa normal de algodão em carga parcial e total (T t)	177	
Classe de eficiência de condensação (4)	B	
Eficiência média de condensação do programa normal de algodão em carga total, Cdry	88%	
Eficiência média de condensação do programa normal de algodão em carga parcial, Cdry 1/2	88%	
Eficiência média de condensação do programa normal de algodão em carga total e parcial, C t	88%	
Nível de volume do produto (5)	64	
Uso encastrado	-	

* Sim/-Não

(1) Da classe de eficiência A+++ (classificação mais alta) a D (eficiência mais baixa)

(2) No programa normal para roupa de algodão, é o valor do consumo de energia calculado levando em consideração os modos de baixa potência com base em 160 ciclos de secagem em condições de carga total e carga parcial. O valor do consumo de energia por ciclo real depende do uso da máquina de secar.

(3) "Programa roupa algodão" é um programa de secagem padrão que pode ser utilizado com carga total ou carga parcial e cujas informações constam na etiqueta do produto ou no recibo. Este programa é o mais eficiente em termos de consumo de energia para a secagem de cargas normais de algodão húmido.

- (4) Da classe de eficiência G (menor eficiência) para A (maior eficiência)
- (5) Valor médio ponderado – unidade L_{WA} dB(A) é expresso com re 1 pW.

