

beko

Lavadora

Manual del usuario

Máquina de lavar

Manual do utilizador



BM3WFU41041W

ES/PT

¡Por favor, lea este manual de instrucciones de antemano!

Estimado Cliente,

Gracias por escoger un producto deBeko. Esperamos que obtenga los mejores resultados de la máquina, que ha sido fabricada con tecnología de vanguardia de alta calidad. Por lo tanto, lea detenidamente este manual de usuario y todos los demás documentos que lo acompañan antes de utilizar el aparato.

Siga todas las advertencias e información en este manual de instrucciones. De este modo, usted se protege a sí mismo y a su producto contra posibles peligros.

Conserve el manual de instrucciones. Si entrega el aparato a otra persona, proporcionele también el manual de usuario. Los términos de la garantía, el uso y los métodos de resolución de problemas de su aparato se encuentran en la guía del usuario.

Símbolos y definiciones

En la guía del usuario se utilizan los siguientes símbolos:







	Peligro que puede provocar la muerte o lesiones.
	Información importante o consejos útiles sobre el uso.
	Lea el manual de uso.
	Materiales reciclables.
 	Aviso de superficie caliente.
ADVERTEN- CIA	Peligro que puede provocar daños materiales en el aparato o en su entorno.

Tabla de contenidos

1 Instrucciones de seguridad	4	6.4 Selección del programa.....	26
1.1 Uso previsto	4	6.5 Programas de lavado	26
1.2 Seguridad de niños, personas vulnerables y animales domésticos..	4	6.6 Selección de temperatura	29
1.3 Seguridad eléctrica	5	6.7 Selección de la velocidad de centrifugado	29
1.4 Seguridad de manipulación	6	6.8 Selección de la función auxiliar	30
1.5 Seguridad en la instalación.....	6	6.8.1 Funciones auxiliares	30
1.6 Seguridad de funcionamiento	8	6.8.2 Funciones/programas que se seleccionan pulsando las teclas de función durante 3 segundos	31
1.7 Seguridad en el mantenimiento y limpieza.....	10	6.9 Hora de finalización.....	31
2 Instrucciones importantes para el medio ambiente	10	6.10 Inicio del programa	32
2.1 Cumplimiento de la Directiva WEEE.....	10	6.11 Bloqueo de la puerta de carga	33
2.2 Información sobre el envase	11	6.12 Cambio de las selecciones una vez iniciado el programa	33
3 Especificaciones técnicas	12	6.13 Cancelación del programa	34
4 Instalación	13	6.14 Fin del programa.....	34
4.1 Lugar de instalación adecuado	13	7 Mantenimiento y limpieza	34
4.2 Montaje de las cubiertas del panel inferior	13	7.1 Limpieza del cajón de detergente.	34
4.3 Retirada de los pernos de seguridad para el transporte.....	14	7.2 Limpieza de la puerta de carga y del tambor	35
4.4 Conexión al suministro de agua... ..	14	7.3 Limpieza del cuerpo y del panel de control	35
4.5 Conexión de la manguera de desagüe al desagüe	15	7.4 Limpieza de los filtros de entrada de agua	35
4.6 Ajuste de los pies	15	7.5 Drenaje del agua restante y limpieza del filtro de la bomba.....	36
4.7 Conexión eléctrica.....	16	8 Resolución de problemas.....	37
4.8 Inicio.....	16	9 AVISO / ADVERTENCIA	41
5 Preparación Preliminar	16		
5.1 Clasificación de la ropa	16		
5.2 Preparación de la ropa para el lavado.....	16		
5.3 Consejos para ahorrar energía y agua.....	17		
5.4 Carga de la lavandería	17		
5.5 Capacidad de carga correcta	17		
5.6 Uso de detergente y suavizante ...	17		
5.7 Consejos para un lavado eficiente.....	20		
5.8 Duración del programa indicada ..	20		
6 Funcionamiento del aparato	21		
6.1 Panel de control.....	22		
6.2 Símbolos en la pantalla.....	23		
6.3 Programa y tabla de consumo	24		

1 Instrucciones de seguridad

Esta sección incluye las instrucciones de seguridad necesarias para prevenir el riesgo de daños personales o materiales.

Nuestra empresa no se hace responsable de los daños que puedan producirse si no se respetan estas instrucciones.

- Las operaciones de instalación y reparación deberán ser realizadas siempre por el Servicio Técnico Autorizado.
- Utilice sólo repuestos y accesorios originales.
- No repare ni sustituya ningún componente del producto a menos que esté claramente especificado en el manual de usuario.
- No modifique el aparato.

1.1 Uso previsto

- Este aparato ha sido diseñado para uso doméstico. No es para fines comerciales o no debe utilizarse fuera de su uso previsto.
- El aparato sólo debe utilizarse para el lavado y aclarado de ropa que esté marcada como tal
- Este aparato está destinado a ser utilizado en aplicaciones domésticas y similares. Por ejemplo;

- Personal de cocinas de tiendas, oficinas y otros entornos de trabajo;
- Ranchos,
- Por los clientes de hoteles, moteles y otros alojamientos,
- Cama y desayunos, ambientes tipo hostel,
- Zonas comunes de bloques de apartamentos o lavanderías.

1.2 Seguridad de niños, personas vulnerables y animales domésticos



- Este aparato puede ser utilizado por niños a partir de 8 años y por personas con capacidades físicas, sensoriales o mentales subdesarrolladas o con falta de experiencia y conocimientos si se les ha dado supervisión o instrucciones sobre el uso del aparato de forma segura y los peligros que conlleva.
- Los niños menores de 3 años deben permanecer alejados de la máquina excepto si están continuamente vigilados.
- Los aparatos eléctricos son peligrosos para los niños y las mascotas. Los niños o las

mascotas no deben jugar con el aparato, ni subirse encima o dentro de él. Compruebe el interior del aparato antes de utilizarlo.

- Use la función de bloqueo para niños para evitar que los niños manipulen el aparato.
- No olvide cerrar la puerta de carga al abandonar la estancia donde esté instalado el aparato. Los niños y las mascotas pueden quedarse encerrados en el interior y ahogarse.
- Los niños no deben realizar trabajos de limpieza y mantenimiento del usuario sin la supervisión de un adulto.
- Mantenga los materiales de embalaje fuera del alcance de los niños. Riesgo de lesiones y asfixia.
- Mantenga todos los detergentes y aditivos utilizados para el aparato fuera del alcance de los niños.
- Corte el cable de corriente y rompa y desactive el mecanismo de bloqueo de la puerta de carga antes de deshacerse del aparato para la seguridad de los niños.

1.3 Seguridad eléctrica

- La máquina debe estar desenchufada durante los procedimientos de instalación, mante-

nimiento, limpieza y reparación. Desenchufe el aparato o apague el fusible.

- Los cables de alimentación dañados deben ser sustituidos por el servicio técnico autorizado para evitar posibles peligros.
- No meta el cable de alimentación debajo del producto o en la parte trasera del mismo. No coloque objetos pesados sobre el cable de corriente. No doble, aplaste ni toque el cable de alimentación con fuentes de calor.
- Utilice únicamente el cable original. No utilice cables cortados ni dañados.
- No utilice un cable alargador, un enchufe múltiple o un adaptador para hacer funcionar el aparato.
- Los alargadores, las tomas de corriente múltiples, los adaptadores o las fuentes de alimentación portátiles pueden sobrecalentarse y provocar un incendio. Asegúrese de no colocar tomas de corriente ni fuentes de alimentación portátiles ni cerca ni detrás del producto.
- El tapón deberá ser fácilmente accesible. Si esto no es posible, se deberá disponer en la instalación eléctrica de un mecanismo que cumpla con la le-

gislación eléctrica y que desconecte todos los terminales de la red (fusible, interruptor, interruptor general, etc.).

- No toque el enchufe con las manos mojadas.
- Al desenchufar el aparato, no sujete el cable de corriente, sino el enchufe.
- Asegúrese de que el enchufe no esté húmedo, sucio o con polvo.
- No conecte nunca el aparato a dispositivos de ahorro energético. Dichos equipos son perjudiciales para el aparato.

1.4 Seguridad de manipulación

- Desenchufe el aparato antes de moverlo, retire la salida de agua y las conexiones principales de agua. Drenar el agua que queda en el interior del aparato.
- Este producto es pesado, no lo manipule usted mismo. Puede causar lesiones si el aparato se cae encima. No golpee ni deje caer el aparato mientras lo transporta.
- No sujete las piezas de extrusión, como la puerta de carga de la lavandería, para levantar y mover el aparato. La bandeja superior debe estar bien sujeta para poder moverse.

- Lleve el aparato en posición vertical. En caso de que no pueda transportarse en posición vertical, deberá inclinarse hacia el lado derecho visto de frente.
- Asegúrese de que las mangueras, así como el cable de corriente, no se doblen, pellizquen o aplasten después de colocar el aparato en su lugar tras los procedimientos de instalación o limpieza.

1.5 Seguridad en la instalación

- Compruebe la información del manual y las instrucciones de instalación para preparar el aparato para la instalación y asegúrese de que la red eléctrica, la red de agua limpia y la toma de agua son adecuadas. Si no es así, llama a un electricista y fontanero cualificados para que hagan los arreglos necesarios. Estas operaciones son responsabilidad del cliente.
- Antes de comenzar la instalación, asegúrese de desconectar el fusible para desactivar el suministro eléctrico de la línea a la que se conectará el producto.

- Este producto está destinado a utilizarse en altitudes no superiores a 2000 metros sobre el nivel del mar.
- Compruebe si el producto está dañado antes de instalarlo. No instale el producto si está dañado.
- Utilice siempre equipo de protección personal (guantes, etc.) durante la instalación, el mantenimiento y la reparación del producto. Existe riesgo de lesiones.
- Pueden producirse lesiones si se introducen las manos en las ranuras no cubiertas. Cierre los orificios de los pernos de seguridad para el transporte con tapones de plástico.
- No instale ni deje el aparato en lugares donde pueda estar expuesto a condiciones ambientales externas.
- No instale el aparato en lugares donde la temperatura sea inferior a 0 °C.
- No coloque el aparato sobre una alfombra o superficie similar. Crearía peligro de incendio ya que no puede recibir aire por debajo.
- Coloque el aparato sobre una superficie plana y dura y equilibre con las patas ajustables.
- Conecte el aparato a un enchufe con toma de tierra protegido por un fusible adecuado a los valores de corriente que figuran en la placa de características. Asegúrese de que la conexión a tierra la realice un electricista experto. No utilice el aparato sin una conexión a tierra adecuada a la normativa local/nacional.
- Enchufe el aparato en una toma de corriente con valores de tensión y frecuencia adecuados a los indicados en la etiqueta de tipo.
- No conecte el aparato a enchufes sueltos, rotos, sucios, con grasa o que se hayan salido de su sitio, ni a enchufes con riesgo de contacto con el agua.
- Utilice el nuevo juego de mangueras suministrado con el aparato. No reutilice juegos de mangueras viejos. No haga adiciones a las mangueras.
- Conecte la manguera de entrada de agua directamente al grifo. La presión del grifo debe ser como mínimo de 0,1 MPa (1 bar) y como máximo de 1MPa (10 bares). Para que el aparato funcione correctamente, deben salir del grifo entre 10 y 80 litros de agua en un minuto. Si la presión del agua es superior a 1 MPa (10 Bares),

debe instalarse una válvula reductora de presión. La temperatura máxima permitida es de 25°C.

- Coloque el extremo de la manguera de descarga de agua en el desagüe de descarga de agua sucia, en el fregadero o en la bañera.
- Coloque el cable de alimentación y las mangueras en lugares sin riesgo de tropezar.
- No instale el aparato detrás de una puerta, una puerta corredera o en otro lugar que impida que la puerta se abra completamente.
- Si se va a colocar una secadora en el aparato, fijela con un aparato de conexión adecuado que se obtiene del servicio autorizado.
- Existe riesgo de contacto con piezas eléctricas cuando se retiran las bandejas superiores. No desmonte la bandeja superior del aparato.
- Coloque el aparato a una distancia mínima de 1 cm de los bordes de los muebles.



1.6 Seguridad de funcionamiento

- Cuando utilice los electrodomésticos, utilice únicamente detergentes, suavizantes y complementos adecuados para lavadoras.
- No utilice disolventes químicos en el aparato. Estos materiales contienen un riesgo de explosión.
- No utilice aparatos defectuosos o dañados. Desenchufe el aparato (o apague el fusible al que está conectado), cierre el grifo del agua y llame a un servicio técnico autorizado.
- No coloque fuentes de ignición (velas encendidas, cigarrillos, etc.) o fuentes de calor (planchas, hornos, estufas, etc.) encima o cerca del aparato. No coloque materiales inflamables/explosivos cerca del aparato.
- No se suba al aparato.
- Desenchufe el aparato y cierre el grifo si no va a utilizarlo durante mucho tiempo.
- El detergente/los materiales de limpieza pueden salpicar fuera del cajón del detergente si se abre mientras la máquina está funcionando. El contacto del detergente con la piel y los ojos es peligroso.

- Asegúrese de que los animales domésticos no se suban al interior del aparato. Compruebe el interior del aparato antes de utilizarlo.
- No fuerce la apertura de la puerta de carga cerrada. La puerta se abrirá una vez finalizado el lavado. Si la puerta no se abre, aplique las soluciones previstas para el error "La puerta de carga no se abre" en la sección Solución de problemas.
- No lave elementos contaminados con gasolina, queroseno, benceno, reductores, alcohol u otros materiales inflamables o explosivos y aparatos químicos industriales.
- No utilice directamente detergente de limpieza en seco y no lave, aclare o centrifugue ropa contaminada con detergente de limpieza en seco.
- No introduzca las manos en el tambor giratorio. Espere a que el tambor deje de girar.
- Si lava la ropa a altas temperaturas, el agua de lavado descargada podría quemar su piel si entra en contacto con ella, por ejemplo, cuando la manguera de descarga está conectada al grifo. No toque el agua de descarga.
- Tome las siguientes precauciones para evitar la formación de biofilm y malos olores:
 - Asegúrese de que la habitación donde está colocada la lavadora está bien ventilada.
 - Limpie la junta de la puerta y el cristal de la puerta de carga con un paño seco y limpio al final del programa.
- El cristal de la puerta de carga se calentará al lavar a altas temperaturas. Por lo tanto, no toque el cristal de la puerta de carga durante el lavado, especialmente los niños.
- Antes de deshacerse de elementos desgastados o que ya no puedan utilizarse:
 1. Desenchufe la clavija de alimentación y retírela de la toma de corriente.
 2. Corte el cable de alimentación y desconéctelo con el enchufe del aparato.
 3. Rompa el mecanismo de bloqueo de la puerta de carga para inutilizarla.
 4. No permita que los niños jueguen con el producto obsoleto.



1.7 Seguridad en el mantenimiento y limpieza

- Antes de limpiar o reparar la lavadora, desenchúfela o corte la corriente en el fusible.
- Si necesita mover el producto para limpiarlo, no tire de la cubierta. La cubierta puede romperse y causar lesiones.
- No coloque las manos, los pies ni objetos metálicos debajo o detrás del producto. Esto puede causar atascos, y cualquier borde afilado puede causar lesiones personales.
- Utilice un paño limpio y seco para limpiar materiales extraños o polvo de los extremos del enchufe. Cuando limpie el enchufe, no utilice un paño húmedo o mojado. De lo contrario, existe riesgo de incendio o descarga eléctrica.
- No lave el aparato con lavadoras a presión, rociando vapor, agua o vertiendo agua. Existe riesgo de electrocución.
- No utilice herramientas afiladas o abrasivas para limpiar el aparato. No utilice limpiadores domésticos, jabón, detergente, gas, gasolina, diluyente, alcohol, barniz, etc. durante la limpieza.
- Los aparatos de limpieza que contienen disolventes pueden desprender gases tóxicos (por ejemplo, el disolvente de limpieza). No utilice aparatos de limpieza que contengan disolventes.
- Puede haber residuos de detergente en el cajón del detergente cuando lo abra para la limpieza.
- No desmonte el filtro de la bomba de descarga mientras el aparato esté en funcionamiento.
- La temperatura en la máquina puede aumentar hasta 90°C. Limpie el filtro después de que el agua de la máquina se enfríe para evitar el riesgo de quemarse.

2 Instrucciones importantes para el medio ambiente

2.1 Cumplimiento de la Directiva WEEE



Este aparato cumple con la Directiva RAEE de la UE (2012/19/UE). Este aparato lleva el símbolo de clasificación de residuos de aparatos eléctricos y electrónicos (RAEE).

Este aparato ha sido fabricado con piezas y materiales de alta calidad que pueden ser reutilizados y son aptos para el reciclaje. No deseche el aparato junto con los residuos domésticos y de otro tipo al final de su vida útil. Llévelo a un centro de recogida para el reciclaje de aparatos eléctricos y electrónicos. Consulte a las autoridades locales para conocer los centros de recogida.

Cumplimiento de la Directiva RoHS:

El aparato que ha adquirido cumple con la Directiva RoHS de la UE (2011/65/UE). No contiene materiales nocivos y prohibidos especificados en la Directiva.

2.2 Información sobre el envase

Los materiales de embalaje del aparato están fabricados con materiales reciclables de acuerdo con nuestra normativa nacional sobre medio ambiente. No elimine los materiales de embalaje junto con los residuos domésticos o de otro tipo. Llévelos a uno de los puntos de reciclaje designado por las autoridades locales.

3 Especificaciones técnicas

Nombre del proveedor o marca comercial	Beko
Nombre del modelo	BM3WJU41041W
	7004240011
Capacidad nominal (kg)	10
Velocidad máxima de centrifugado (ciclo/min)	1400
Construido en	No
Altura (cm)	84,5
Ancho (cm)	60
Profundidad (cm)	58
Entrada de agua simple / Entrada de agua doble	+ / -
Conexión eléctrica (V/Hz)	230 V / 50Hz
Corriente total (A)	10
Potencia total (W)	2200
Código del modelo principal	1321



La información del modelo almacenada en la base de datos del aparato se puede obtener entrando en la siguiente página web y buscando el identificador de su modelo (*) que se encuentra en la etiqueta energética.

<https://eprel.ec.europa.eu/>

SUPPLIER'S NAME

A

MODEL IDENTIFIER → (*)

A

Tabla de Símbolos

Prelavado	Rápido	Rápido+	Aclarado extra	Agua extra	Antiarrugas	Eliminación de pelos de mascota	Vapor	Modo nocturno	Remojar	Retención de aclarado	Remojo
Dosis automática	Selección de detergente líquido	Selección de suavizante	Aclarado	Centrifugado + vaciado	Vaciado	Temperatura	Centrifugado	Sin centrifugado	Agua de grifo (Fría)	Sin agua	Inicio diferido
Bloqueo de puerta	Bloqueo para niños	Encendido / Apagado	Inicio / Pausa	Nivel de suciedad	Añadir prenda	Programa descargado	Lavado	Ok (Finalizar)	Cancelar	Antiarrugas+	Secado
Secado adicional	Secado para colgar en el armario	Secado para planchar	Secado programado	Aireado	Intensivo	Modo de agua	SaveWater				



Lea primero la sección "Instrucciones de seguridad".



Al seleccionar un programa, su lavadora detecta automáticamente la cantidad de ropa colocada en su interior.

Mientras se instala el producto, antes del primer uso, es necesario realizar una calibración con el fin de asegurar que la cantidad de ropa se detecta de la manera más precisa. A tal efecto, seleccione el programa Limpieza del Tambor* y cancele la función de centrifugado. Inicie el programa sin ropa. Espere hasta que el programa termine, lo que llevará unos 15 minutos.

*El nombre del programa puede cambiar según el modelo. Consulte la sección de descripciones de los programas para elegir el más adecuado.

- La preparación del lugar de instalación, así como de los puntos de conexión a las redes eléctrica, de agua y de desagüe son responsabilidad del cliente.
- Asegúrese de que ni las mangueras de toma de agua y de desagüe ni el cable eléctrico se doblen, pincen o retuerzan al colocar la lavadora en su lugar tras los procedimientos de instalación o limpieza.
- Antes de proceder a la instalación, compruebe visualmente si la lavadora presenta algún defecto. No instale el producto si está dañado. Los aparatos dañados pueden poner en peligro su seguridad.

4.1 Lugar de instalación adecuado

- Coloque la lavadora sobre una superficie rígida, plana y nivelada. No lo coloque sobre una alfombra de pelo alto u otras superficies similares. Si se coloca en un suelo inadecuado, se producirán problemas de ruido y vibraciones.

- El peso total de la lavadora y de la secadora -con carga completa- cuando se colocan una encima de la otra alcanza aproximadamente 180 kilogramos. Coloque el aparato sobre un suelo sólido y plano que tenga suficiente capacidad de carga.
- No coloque la lavadora encima del cable de alimentación.
- No instale el aparato en lugares donde la temperatura pueda descender por debajo de 0 °C. La congelación podría dañar su producto.
- Deje un espacio mínimo de 1 cm entre el aparato y los muebles.
- Si va a instalar el aparato en una superficie con escalones, no lo coloque nunca cerca del borde.
- No coloque el aparato sobre ninguna plataforma.
- No coloque fuentes de calor como cocinas, planchas, hornos, calefactores, etc. sobre el aparato y no las utilice sobre el aparato.

4.2 Montaje de las cubiertas del panel inferior



En algunos modelos, las partes inferiores de los productos están completamente cerradas. Estos productos no tienen enchufes ni cubiertas.

- Para aumentar el confort acústico del producto, instale la cubierta A después de retirar la espuma del embalaje.

Tapa A

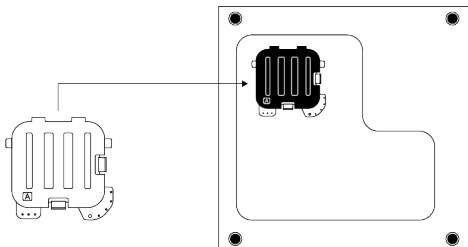

Incline la máquina ligeramente hacia atrás. Apoye las lengüetas de la cubierta A contra el panel inferior. Complete el montaje girando la tapa.

- La cubierta B y la tapa son opcionales. Si están disponibles, coloque la cubierta B y la tapa.

Tapa B

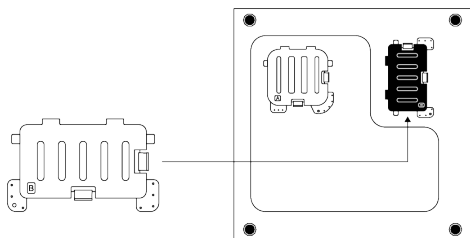

Apoye las lengüetas de la cubierta B contra el panel inferior. Complete el montaje girando la tapa.

Tapa

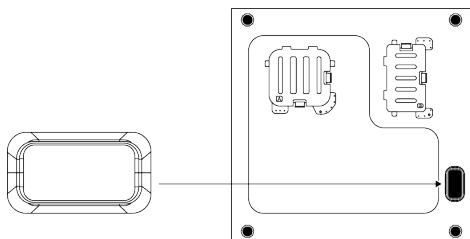

Introduzca el tapón empujándolo con el dedo.

4.3 Retirada de los pernos de seguridad para el transporte

1. Afloje todos los pernos de seguridad de transporte con una llave adecuada hasta que giren libremente.
2. Doble la parte interior presionándola en las zonas de agarre y tire de la parte hacia fuera.
3. Coloque las tapas de plástico suministradas en la bolsa del Manual del Usuario en los agujeros del panel trasero.

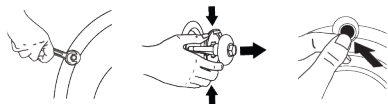

AVISO

Retire los pernos de seguridad para el transporte antes de utilizar el aparato. De lo contrario, el aparato se dañará.



AVISO

Guarde los pernos de seguridad para el transporte en un lugar seguro para volver a utilizarlos cuando el aparato deba ser trasladado de nuevo en el futuro. Instale los pernos de seguridad para el transporte en orden inverso al procedimiento de desmontaje. No mueva nunca el aparato sin que los pernos de seguridad para el transporte estén bien colocados.

4.4 Conexión al suministro de agua



AVISO

Los modelos con una sola entrada de agua no deben conectarse al grifo de agua caliente. De hacerlo, las prendas sufrirían daños o bien la lavadora pasaría al modo de protección y no funcionaría.

No utilice mangueras de entrada de agua viejas o usadas en un producto nuevo. Puede provocar una fuga de agua de su máquina y manchar su ropa.

1. Apriete todas las tuercas de la manguera a mano. Jamás utilice una herramienta para apretar las tuercas.
2. Abra completamente los grifos después de hacer la conexión de la manguera para comprobar que no hay fugas de agua en los puntos de conexión. Si se produce alguna fuga, cierre el grifo y retire la tuerca. Compruebe la junta y vuelva a apretar la tuerca con cuidado. Para evitar fugas de agua y cualquier tipo de daño que pueda resultar de ello, cierre los grifos cuando no use la lavadora.

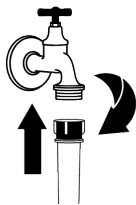
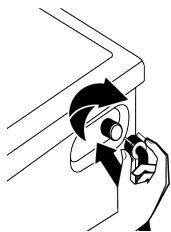

4.5 Conexión de la manguera de desagüe al desagüe

1. Conecte el extremo de la manguera de desagüe directamente al desagüe de aguas residuales, al lavabo o a la bañera.



Su casa se inundará si la manguera de drenaje de agua se disloca durante el drenaje de agua. También existe el riesgo de quemarse debido a las altas temperaturas de lavado. Para evitar estas situaciones y asegurarse de que el aparato realiza los procesos de toma y vaciado de agua sin ningún problema, fije bien la manguera de vaciado.

2. Conecte la manguera de desagüe a una altura mínima de 40 cm y máxima de 100 cm.
3. La instalación de la manguera de drenaje de agua a nivel del suelo o cerca del suelo (40 cm por debajo) y su posterior elevación dificulta la descarga de agua y la ropa puede salir muy mojada. Para ello, siga las alturas indicadas en la figura.

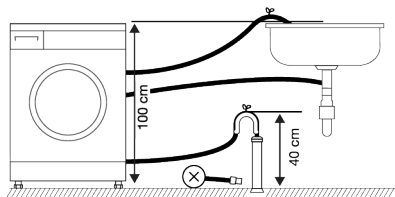

4. Para evitar que el agua residual vuelva a entrar en el aparato y para asegurar un fácil drenaje, no sumerja el extremo de

la manguera en el agua residual o no la introduzca en el desagüe más de 15 cm. Si es demasiado larga, acórtela.

5. El extremo de la manguera no debe estar doblado, no debe ser pisado y la manguera no debe estar pellizcada entre el desagüe y el aparato. De lo contrario, pueden surgir problemas de descarga de agua.
6. Si la manguera es demasiado corta, añádale una extensión de manguera original. La longitud total de la manguera no debe superar los 3,2 m. Para evitar fugas de agua, asegure siempre la conexión entre la manguera de extensión y la manguera de drenaje del aparato con una abrazadera adecuada para que no se suelte y provoque fugas.

4.6 Ajuste de los pies



ADVERTENCIA

Para que su lavadora funcione de forma silenciosa y sin vibraciones, debe estar colocada de forma nivelada y equilibrada sobre sus pies. Asegúrese de que el aparato está equilibrado ajustando las patas. De lo contrario, el aparato puede moverse de su sitio y causar problemas de aplastamiento, ruido y vibración.

Para evitar dañar las tuercas de seguridad, no utilice ninguna herramienta para aflojarlas.

1. Afloje con la mano las tuercas de las patas.
2. Ajuste las patas hasta que el aparato quede nivelado y equilibrado.
3. Vuelva a apretar todas las tuercas de la manguera a mano.

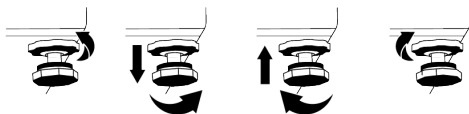

4.7 Conexión eléctrica

Conecte la lavadora a un enchufe provisto de toma de tierra y protegido por un fusible de 16 A. Nuestra empresa no será responsable de los daños que se produzcan por utilizar el aparato sin conexión a tierra de acuerdo con la normativa local.

- Las conexiones deben cumplir con las normativas nacionales.
- La infraestructura del cable de conexión eléctrica del aparato debe ser adecuada y apropiada para los requisitos del aparato. Se recomienda utilizar un dispositivo de corriente residual.
- Tras la instalación, el enchufe del cable de alimentación debe quedar al alcance de la mano.
- Si el suministro de corriente del fusible o disyuntor de la casa es inferior a 16 amperios, haga que un electricista cualificado instale un suministro de 16 amperios.
- La tensión que se indica en la sección "Especificaciones técnicas" debe ser igual a la tensión de la red eléctrica de su domicilio.
- No utilice cables de extensión ni ladrones para realizar la conexión eléctrica. Pueden producirse sobrecalentamientos y quemaduras debido al cable de conexión.



Los cables de alimentación dañados deben ser sustituidos por el servicio técnico autorizado para evitar posibles peligros.

4.8 Inicio

Antes de comenzar a utilizar el aparato, asegúrese de que los preparativos descritos en la sección "Instrucciones medioambientales" y "Instalación". Para preparar la lavadora para lavar sus prendas, ejecute en primer lugar el programa "Limpieza de tambor". Si su aparato no dispone de este programa, aplique el método que se describe en el apartado "Limpieza de la puerta de carga y del tambor".

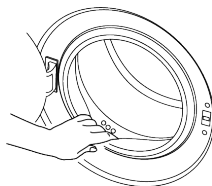

Ha quedado algo de agua en el aparato debido a los procesos de control de calidad en la producción. Este agua no es nociva para la lavadora.

5 Preparación Preliminar



Lea primero la sección "Instrucciones de seguridad".

5.1 Clasificación de la ropa

- Ordene la colada por tipo y color del tejido, grado de suciedad y temperatura admisible para el agua.
- Siga siempre las instrucciones de las etiquetas de las prendas.

5.2 Preparación de la ropa para el lavado

- Las prendas con accesorios metálicos como sujetadores, hebillas de cinturones o botones metálicos dañarán la puerta de

cristal. Retire las piezas metálicas de las prendas o bien introdúzcalas en una bolsa de lavado o funda de almohada.

- Retire de los bolsillos monedas, bolígrafos o clips, dé la vuelta a los bolsillos y cepíllelos. Ese tipo de objetos pueden dañar el aparato o producir ruidos durante el lavado.
- Ponga la ropa de tamaño pequeño, como los calcetines de los bebés y las medias de nylon, en una bolsa de lavandería o en una funda de almohada.
- Introduzca las cortinas en la lavadora de forma que queden holgadas. Previamente, retire los enganches de la cortina. Los

elementos de fijación de la cortina pueden provocar tirones y desgarros en la misma.

- Abroche las cremalleras, cosa los botones flojos y remiende los desgarrones.
- Lave los productos que lleven la etiqueta "lavar a máquina" o "lavar a mano" con el programa apropiado.
- No ponga en la misma colada las prendas blancas y de color. Las prendas nuevas de colores oscuros destiñen mucho. Lávelas por separado.
- Las manchas resistentes deben tratarse adecuadamente antes del lavado.
- Dé la vuelta a los pantalones y prendas delicadas antes de lavarlos.
- La ropa que está sometida a materiales como harina, polvo de cal, leche en polvo, etc., debe sacudirse antes de colocarla en el aparato. Tales materiales pueden acumularse con el tiempo en los componentes internos de la lavadora y causar averías.

5.3 Consejos para ahorrar energía y agua

La siguiente información le ayudará a utilizar el aparato de forma ecológica y con eficiencia energética y de agua.

- Utilice el producto siempre a la máxima capacidad de carga permitida por el programa seleccionado, pero sin sobrecargarlo. Ver "Tabla de programas y consumos".
- Siga las instrucciones de temperatura que aparecen en el envase del detergente.
- Lave la ropa con poca suciedad a baja temperatura.
- Utilice los programas más cortos para coladas de poco volumen o formadas por prendas con poca suciedad.
- No utilice prelavado ni temperaturas altas para prendas que no estén muy sucias ni presenten manchas resistentes.
- Si va a secar su colada en una secadora, seleccione durante el proceso de lavado la velocidad de centrifugado más alta de las recomendadas.

- No utilice más detergente que la cantidad recomendada en el envase del detergente.

5.4 Carga de la lavandería

1. Abra la puerta de carga.
2. Introduzca las prendas sueltas dentro de la lavadora.
3. Cierre la puerta de carga empujándola hasta que oiga un clic. Asegúrese de que ninguna prenda quede atrapada en la puerta. Durante el transcurso de los programas de lavado, la puerta de carga está bloqueada. La cerradura de la puerta se abrirá una vez finalizado el programa. Después puede abrir la puerta de carga. Si la puerta no se abre, aplique las soluciones previstas para el error "No se puede abrir la puerta de carga" en la sección de resolución de problemas.

5.5 Capacidad de carga correcta

La máxima capacidad de carga depende del tipo de colada, el grado de suciedad y el programa de lavado que desee utilizar.

La lavadora ajusta automáticamente la cantidad de agua al peso de la colada que deba introducir.



Siga las instrucciones de la "Tabla de programas y consumos". Cuando el aparato se sobrecarga, el rendimiento de lavado del aparato disminuye. Además, pueden producirse problemas de ruido y vibración.

5.6 Uso de detergente y suavizante



ADVERTENCIA

Lea las instrucciones del fabricante que aparecen en el envase cuando utilice detergentes, suavizantes, almidón, lejía y decolorantes, antical y siga la información de dosificación proporcionada. Use una taza de medición, si la hay.

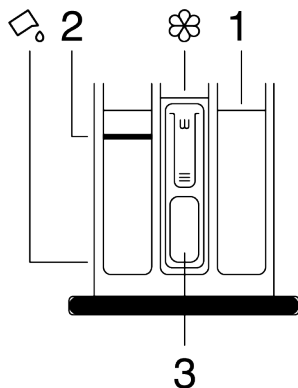

El cajón del detergente consta de tres compartimentos:

- (1) para el prelavado,
- (2) para el lavado principal,
- (3) para el suavizante,
- (☞) una pieza de sifón en el compartimento del suavizante,
- (☞) hay un aparato para el uso de detergente líquido en el compartimento principal de lavado.

Detergente, suavizante y otros agentes de limpieza

- Añada detergente y suavizante antes de iniciar el programa de lavado.
- No deje el cajón del detergente abierto cuando el programa de lavado esté en marcha.
- Si está utilizando un programa sin prelavado, no ponga detergente en el compartimento de prelavado (compartimento nº "1").
- Si utiliza un programa con prelavado, ponga en marcha la máquina después de añadir detergente en polvo en los compartimentos de prelavado y lavado principal (compartimentos 1 y 2).
- No seleccione un programa con prelavado si está utilizando una vaina de detergente o una bola dispensadora. Coloque la vaina de detergente o la bola dispensadora directamente entre la ropa del aparato.

- Si utiliza un detergente líquido, siga las instrucciones del apartado "Uso de detergente líquido" y no olvide colocar el aparato de detergente líquido en la posición correcta.

Elección del tipo de detergente

El tipo de detergente a utilizar depende del programa de lavado, del tipo de tejido y del color.

- Utilice detergentes distintos para prendas blancas y para prendas de color.
- Lave sus prendas delicadas única y exclusivamente con detergentes especiales (detergente líquido, jabón para lana, etc.) pensados únicamente para prendas delicadas y en los programas recomendados.
- Cuando lave prendas oscuras y colchas, le recomendamos que utilice detergente líquido.
- Lave la ropa de lana en el programa sugerido con un detergente especial para ropa de lana.
- Por favor, revise la parte de descripción del programa para ver qué programa se recomienda para los diferentes tipos de tejidos.
- Todas las recomendaciones acerca de los detergentes son aplicables para el rango de temperatura seleccionable de los programas.



Sólo deben utilizarse detergentes, suavizantes y aditivos adecuados para lavadoras.
No utilice jabón en polvo.

Ajuste de la cantidad de detergente

La cantidad de detergente depende de la cantidad de ropa, del grado de suciedad y de la dureza del agua.

- No supere los valores de dosificación recomendados en el envase del detergente para eliminar la espuma excesiva y los problemas de aclarado, para ahorrar dinero y proteger el medio ambiente.
- Utilice menos cantidad de detergente si la ropa está menos sucia.

Uso de suavizantes

Ponga el suavizante en el compartimento para el suavizante del cajón del detergente.

- No sobrepase la señal de nivel (>máx<) en el compartimento del descalcificador.
- Si el ablandador no es fluido, dilúyalo con agua antes de colocarlo en el compartimento del ablandador.



ADVERTENCIA

No utilice detergentes líquidos u otros materiales con propiedades de limpieza, a menos que estén destinados a ser utilizados en lavadoras para ablandar la ropa.

Uso de detergentes líquidos

Si el aparato tiene un aparato de detergente líquido

- Pulse y gire el aparato en el punto en el que se muestra cuando quiera utilizar detergentes líquidos. La parte que cae por debajo servirá de barrera para el detergente líquido.
- Límpielo con agua en su lugar o retirándolo de su sitio cuando sea necesario. No olvide colocar los aparatos en el compartimento principal de lavado (compartimento n° "2") después de la limpieza.
- El aparato debe estar levantado si se va a utilizar un detergente en polvo.

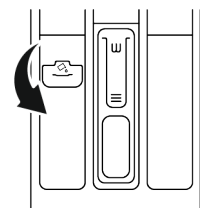

Uso de detergentes en gel y pastillas

- Si el detergente es líquido y no hay compartimento de detergente líquido en su aparato, coloque el detergente en gel en el compartimento principal de detergente de lavado en la primera toma de agua. Si su producto tiene un compartimento para detergente líquido, llene el compartimento con detergente antes de iniciar el programa.

- Si el detergente en gel no es fluido o está en una pastilla líquida en cápsula, colóquelo directamente dentro del tambor antes del lavado.
- Ponga el detergente en pastillas en el compartimento principal de lavado (compartimento n° "2") o directamente en el interior del tambor antes del lavado.

Uso de almidón

- Ponga el almidón líquido, el almidón en polvo o el tinte para tejidos en el compartimento del suavizante.
- No utilice simultáneamente suavizante y almidón en el mismo programa de lavado.
- Cuando use almidón, limpie el interior de la lavadora con un paño limpio y humedecido tras el lavado.

Uso de anticálceos

- Cuando sea necesario, utilice sólo aparatos anticálceos producidos para lavadoras.

Uso de blanqueadores y decolorantes

- Seleccione un programa con prelavado y añada lejía al inicio del prelavado. No ponga detergente en el compartimento de prelavado. Como aplicación alternativa, seleccione un programa con aclarado adicional y añada la lejía mientras el aparato está recibiendo agua en el compartimento del detergente en el primer paso de aclarado.
- No mezclar y utilizar juntos la lejía y el detergente.
- Como la lejía puede causar irritación en la piel, utilice sólo pequeñas cantidades (1/2 taza de té - aproximadamente 50 ml) y aclare bien la ropa.
- No vierta lejía directamente sobre la ropa.
- No utilice lejía para la ropa de color.
- Seleccione un programa con lavado a baja temperatura utilizando decolorantes a base de oxígeno.
- Los decolorantes a base de oxígeno pueden utilizarse junto con los detergentes. Sin embargo, si no tiene la misma viscosidad que el detergente, coloque primero

el detergente en el compartimento núm. "2" del cajón del detergente y espere a que el aparato aclare el detergente du-

rante la toma de agua. Añadir el decolorante en el mismo compartimento mientras la máquina sigue tomando agua.

5.7 Consejos para un lavado eficiente

		Prendas			
		Colores claros y blancos	Colores	Negros y colores oscuros	Productos delicados/de lana/silicona
		(Rango de temperatura recomendado en función del nivel de suciedad: 40-90 °C)	(Rango de temperatura recomendado en función del nivel de suelo: frío -40 °C)	(Rango de temperatura recomendado en función del nivel de suelo: frío -40 °C)	(Rango de temperatura recomendado en función del nivel de suelo: frío -30 °C)
Grado de suciedad	Grado de suciedad alto (manchas difíciles, p. ej. de hierba, café, fruta o sangre.)	Puede que sea necesario tratar las manchas o realizar un prelavado. Los detergentes líquidos y en polvo recomendados para las prendas blancas pueden utilizarse en las dosis recomendadas para las prendas con un grado de suciedad elevado. Se recomienda el uso de detergentes en polvo para limpiar manchas de arcilla y tierra, así como las manchas sensibles a la lejía.	Los detergentes líquidos y en polvo recomendados para las prendas de color pueden utilizarse en las dosis recomendadas para las prendas con un grado de suciedad elevado. Se recomienda el uso de detergentes en polvo para limpiar manchas de arcilla y tierra, así como las manchas sensibles a la lejía. Deben utilizarse detergentes que no contengan decolorantes.	Se pueden utilizar detergentes líquidos adecuados para los colores y colores negros/oscuros en las dosis recomendadas para la ropa muy sucia.	Prefiera los detergentes líquidos fabricados para ropa delicada. Las prendas de lana y seda deben lavarse con detergentes especiales para lana.
	Grado de suciedad normal (Por ejemplo, manchas causadas por la piel en puños y cuellos)	Los detergentes líquidos y en polvo recomendados para las prendas blancas pueden utilizarse en las dosis recomendadas para las prendas con un grado de suciedad normal.	Los detergentes líquidos y en polvo recomendados para las prendas de color pueden utilizarse en las dosis recomendadas para las prendas con un grado de suciedad normal. Deben utilizarse detergentes que no contengan decolorantes.	Los detergentes líquidos adecuados para los colores y los colores negros/oscuros pueden utilizarse en las dosis recomendadas para la ropa moderadamente sucia.	Prefiera los detergentes líquidos fabricados para ropa delicada. Las prendas de lana y seda deben lavarse con detergentes especiales para lana.
	Grado de suciedad bajo (Sin manchas visibles.)	Los detergentes líquidos y en polvo recomendados para las prendas blancas pueden utilizarse en las dosis recomendadas para las prendas con un grado de suciedad bajo.	Los detergentes líquidos y en polvo recomendados para las prendas de color pueden utilizarse en las dosis recomendadas para las prendas con un grado de suciedad bajo. Deben utilizarse detergentes que no contengan decolorantes.	Los detergentes líquidos adecuados para colores y colores negros/oscuros pueden utilizarse en las dosis recomendadas para la ropa poco sucia.	Prefiera los detergentes líquidos fabricados para ropa delicada. Las prendas de lana y seda deben lavarse con detergentes especiales para lana.

5.8 Duración del programa indicada

Puede ver la duración del programa en la pantalla de su máquina mientras selecciona un programa. Dependiendo de la cantidad de ropa que haya cargado en la máqui-

na, la formación de espuma, las condiciones de carga desequilibradas, las fluctuaciones en el suministro de energía, la presión del agua y los ajustes del programa, la

duración del programa se ajusta automáticamente mientras el programa está en marcha.

CASO ESPECIAL: Al inicio de los programas Algodón y Algodón Eco, la pantalla muestra la duración de la media carga. Es el caso de uso más común. Una vez iniciado el pro-

grama, la carga real es detectada por la máquina en 20-25 minutos. Y si la carga detectada es superior a la media carga, el programa de lavado se ajustará en consecuencia y la duración del programa aumentará automáticamente. Puedes seguir este cambio en la pantalla.

6 Funcionamiento del aparato



Lea primero la sección "Instrucciones de seguridad".

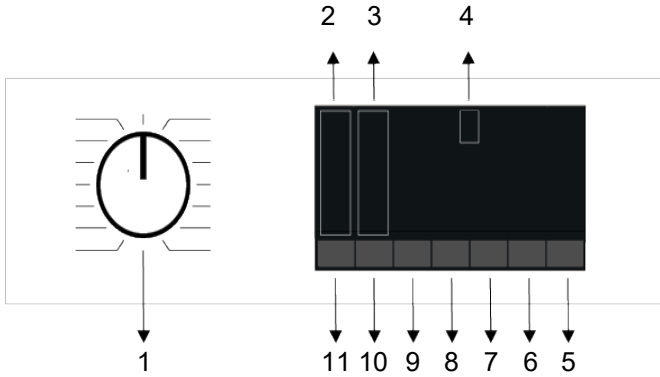

1 Botón de selección de programa

3 Luces indicadoras del nivel de centrifugado

5 Botón de Inicio/Pausa

7 Botón de función auxiliar 3

9 Botón de función auxiliar 1

11 Perilla de Ajuste de Temperatura

2 Luces Indicadoras del Nivel de Temperatura

4 Pantalla

6 Botón de ajuste de la hora de finalización

8 Botón de función auxiliar 2

10 Botón de ajuste de la velocidad de centrifugado

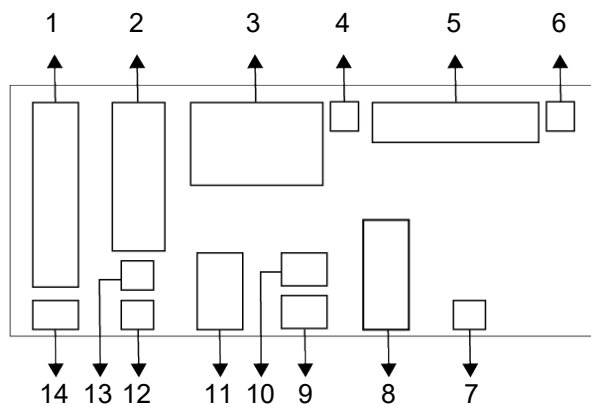

- | | |
|--|--|
| 1 Indicador de Temperatura | 2 Indicador de velocidad de centrifugado |
| 3 Información sobre la duración | 4 El símbolo de bloqueo de la puerta está activado |
| 5 Indicador de seguimiento del programa | 6 Indicador de ausencia de agua |
| 7 Indicador de arranque retardado activado | 8 Indicadores de función auxiliar 3 |
| 9 Indicadores de función auxiliar 2 | 10 Símbolo de bloqueo para niños activado |
| 11 Indicadores de función auxiliar 1 | 12 Indicador de sin centrifugado |
| 13 Indicador de retención de aclarado | 14 Indicador de agua fría |



Las imágenes utilizadas para la descripción de la máquina en esta sección son esquemáticas y pueden no coincidir exactamente con las características de su máquina.

6.3 Programa y tabla de consumo

ES						Funciones Auxiliares					Temperatura °C
	Programa	Temperatura °C	Carga máx. (kg)	Consumo de agua (l)	Consumo eléctrico (kWh)	Velocidad máx	Rápido / Intensivo	Prelavado	Ahorro de agua (SaveWater)	Vapor	
Algodón/Algodão	90	10	98	2,60	1400	•	•	•	•	•	Frio - 90
	60	10	98	1,54	1400	•	•	•	•	•	Frio - 90
	40	10	95	1,03	1400	•	•	•	•	•	Frio - 90
Eco 40-60	40***	10	67	0,820	1400						40-60
	40***	5	56	0,556	1400						40-60
	40***	2,5	38	0,276	1400						40-60
Sintéticos	60	4	76	1,08	1200	•	•	•	•	•	Frio - 60
	40	4	74	0,62	1200	•	•	•	•	•	Frio - 60
Rápido 28/14'	90	10	75	2,19	1400	•			•	•	Frio - 90
	60	10	75	1,11	1400	•			•	•	Frio - 90
	30	10	75	0,20	1400	•			•	•	Frio - 90
Rápido 28/14' + Rápido / Intensivo	30	2	45	0,10	1400	•			•	•	Frio - 90
Delicados / Lana/A mano-Lã/À mão	40	2	60	0,54	800					•	Frio - 40
R. oscura/R. escura / Jeans	40	5	86	0,74	1200	•	•		•	*	Frio - 40
Mix	40	4	83	0,80	800	•	•		•		Frio - 40
Drum Clean	90	-	80	2,30	600				*		90
Hygiene +	90	9	125	3,00	1400				*	*	20-90
Manchas PRO	60	5	86	1,85	1400	•	•				30-60
Camisas	60	4	70	1,40	800	•	•	•	*	•	Frio - 60
SteamTherapy	-	1	1,5	0,11	-				*		Frio
ColdWash	-	5	55	0,30	1400						Frio

• : Seleccionable.

• : Seleccionado automáticamente, no se puede cancelar.

*** : El programa Eco 40-60 es un programa de prueba de acuerdo con la selección de temperatura de 40 ° C, la regulación de la UE / 2019/2014 y EN 60456: 2016 / A11: 2020 estándar.

- : Véase la descripción del programa para la carga máxima.



Por favor, lea la sección de instalación del manual antes de la primera utilización.

Las funciones auxiliares de la tabla pueden variar según el modelo de su máquina.

El consumo de agua y energía puede variar en función de los cambios en la presión del agua, la dureza y la temperatura del agua, la temperatura ambiente, el tipo y la cantidad de ropa, la selección de las funciones auxiliares y la velocidad de centrifugado, y los cambios en la tensión eléctrica.

Los patrones de selección de las funciones auxiliares pueden ser modificados por la empresa fabricante. Se pueden añadir o eliminar nuevos patrones de selección.

La velocidad de centrifugado de su máquina puede variar según el programa; esta velocidad de centrifugado no puede superar la velocidad máxima de centrifugado de su máquina.

La cantidad de ruido y humedad varía en función de la velocidad de centrifugado; cuando se selecciona la velocidad de centrifugado más alta durante la fase de centrifugado, la ropa contiene menos humedad, pero se produce un mayor ruido al final del programa.



Al seleccionar un programa podrá ver la duración de lavado en la pantalla de su máquina. Dependiendo de la cantidad de ropa que haya cargado en la lavadora, puede haber una diferencia de 1 a 1,5 horas entre la duración que aparece en la pantalla y la duración real del ciclo de lavado. La duración se actualizará automáticamente poco después de que comience el lavado.

Seleccione siempre la menor temperatura posible. Los programas más eficientes en términos de consumo de energía suelen ser los que lavan a baja temperatura durante un tiempo prolongado.

Valores de consumo (ES)

	Selección de Temperatura °C	Velocidad de centrifugado (ciclo/min)	Capacidad (kg)	Duración del programa (h:min)	Consumo eléctrico (kWh / ciclo)	Consumo de agua (litros / ciclo)	Temperatura de la colada (°C)	Porcentaje residual de humedad (%)
Eco 40-60	40	1400	10,0	03:48	0,820	67,0	33	51,0
	40	1400	5	02:53	0,556	56,0	31	53,8
	40	1400	2,5	02:53	0,276	38,0	22	56,0
Algodón/ Algodão	20	1400	10	03:40	0,490	95,0	20	53,9
Algodón/ Algodão	60	1400	10	03:40	1,540	98,0	60	53,9

Sintéticos	40	1200	4	02:20	0,620	74,0	40	40
Rápido 28/14'	30	1400	10	00:28	0,200	75,0	23	62

Los valores de consumo indicados para los programas distintos del programa Eco 40-60 son meramente indicativos.

6.4 Selección del programa

1. Determine el programa adecuado para el tipo, la cantidad y el nivel de suciedad de la colada de acuerdo con la "Tabla de programas y consumos".



Los programas están limitados por la mayor velocidad de centrifugado posible para ese tipo particular de tejido.

Al seleccionar el programa que vaya a utilizar, considere el tipo de tejido, el color, el grado de suciedad y la temperatura recomendable del agua.

2. Seleccione el programa deseado mediante el mando Selector de Programas.

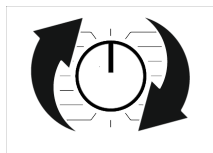

6.5 Programas de lavado

• EnergySpin

Esta función funciona en todos los programas indicados con el símbolo  en el salpicadero del producto.

Garantiza un uso más eficaz de su detergente con un alto movimiento mecánico durante el lavado. De este modo, preserva la calidad del lavado sin necesidad de calentar la colada durante mucho tiempo y reduce el consumo de energía.

• Eco 40-60

En el programa Eco 40-60, puede lavar ropa de algodón de suciedad normal que está especificada para ser lavada conjuntamente a 40°C o 60°C. Este programa es el programa estándar de prueba según la normativa de diseño ecológico y etiquetado energético de la UE.

Aunque este programa lava más tiempo que otros programas de lavado, es más eficiente en términos de consumo de energía y agua. La temperatura real del agua puede ser diferente de la temperatura de lavado indicada. Cuando cargue la lavadora con menos ropa (por ejemplo, ½ capacidad o menos), los periodos en las etapas del programa pueden acortarse automáticamente. De este modo, el consumo de energía y agua será mucho menor.

• Algodón/Algodão

Puede lavar su ropa de algodón resistente (sábanas, ropa de cama, toallas, albornoces, ropa interior, etc.) en este programa. Cuando se pulsa el botón de la función de lavado rápido, la duración del programa se acorta notablemente, pero la eficacia del lavado se garantiza con movimientos de lavado intensos. Si no se selecciona la función de lavado rápido, se garantiza un rendimiento eficaz de lavado y aclarado para su ropa muy sucia.

• Sintéticos

Podrá lavar ropa como camisas, blusas, telas mezcladas con algodón o sintéticas, etc. en este programa. Cuando se pulsa el botón de la función de lavado rápido, la duración del programa se acorta considerablemente y se proporciona un rendimiento de lavado eficaz para la ropa poco sucia. Si no se selecciona la función de lavado rápido, se garantiza un rendimiento eficaz de lavado y aclarado para su ropa muy sucia.

• Delicados / Lana/Amano-La/À mão

Utilícelo para lavar su ropa de lana/delgada. Seleccione la temperatura adecuada según la etiqueta de su ropa. La lavadora lava la colada con movimientos muy suaves para no dañar las prendas.

• **Higiene +**

Aplicando un paso de vapor al principio del programa permite suavizar la suciedad fácilmente.

Utilice este programa para su ropa (ropa de bebé, sábanas, ropa de cama, ropa interior, etc. artículos de algodón) que requiere un lavado antialérgico e higiénico a alta temperatura con un ciclo de lavado intensivo y largo. El alto nivel de higiene está garantizado gracias a la aplicación de vapor antes del programa, a la larga duración del calentamiento y a la etapa de enjuague adicional.

• **Centrifugar + Drenar**

Puedes utilizar este programa para eliminar el agua de la prenda/del interior de la máquina.

• **Aclarado/Enxaguar**

Utilícelo cuando quiera aclarar o almidonar por separado.

• **SteamTherapy**

Use este programa para reducir las arrugas y el tiempo de planchado de prendas pequeñas del algodón, sintéticas o mixtas sin manchas.



Este no es un programa de lavado. No ponga aparatos químicos como detergentes, lejía, quitamanchas, etc. en el cajón del detergente en el programa de este programa.

• **Camisas**

Este programa se utiliza para lavar las camisas de algodón, sintético y tejidos mezclados sintéticos en conjunto. Reduce las arrugas. Aplica vapor al final del programa para ayudar a la función de reducción de arrugas. El perfil de centrifugado especial y el vapor aplicado al final del programa reducen las arrugas en sus camisas. Cuando se selecciona la función de lavado rápido, se ejecuta el algoritmo de pretratamiento.

- Aplique el aparato químico de pretratamiento en sus prendas directamente o añádale junto con el detergente en el compartimento de detergente en polvo. Así, se puede obtener el mismo rendimiento que se obtiene con el lavado normal en un periodo de tiempo mucho más corto. La vida útil de las camisas aumenta. No utilice detergente de prelavado si piensa utilizar la función de retardo de la lavadora. El detergente del prelavado puede verterse sobre la ropa y provocar manchas.

** Se recomienda operar el ciclo con no más de 6 camisas para minimizar las arrugas en sus camisas usando este ciclo. Al lavar más de 6 camisas, puede haber diferencias en los niveles de arrugas y humedad de las camisas al final del ciclo.

• **Rápido 28/14'**

Utilice este programa para lavar su ropa de algodón poco sucia o sin manchas en poco tiempo, pero no para las toallas o los algodones pesados. La duración del programa puede reducirse a 14 minutos cuando se selecciona la función de lavado rápido.

Cuando se selecciona la función de lavado rápido, se debe lavar un máximo de 2 (dos) kg de ropa.

• R. oscura/R. oscura / Jeans

Utilice este programa para proteger el color de sus prendas de color oscuro o de sus vaqueros. Realiza un lavado de alto rendimiento con un movimiento especial del tambor, incluso si la temperatura es baja. Se recomienda usar detergente líquido o champú para lanas para las prendas de color oscuro. No lave prendas delicadas que contengan lana o similares.

• Drum Clean

Limpie regularmente (una vez cada 1 ó 2 meses) el tambor para garantizar la higiene necesaria. Encienda el programa cuando la máquina esté completamente vacía. Para obtener mejores resultados, utilice materiales anticalcáreos en polvo (materiales de limpieza del tambor) adecuados para lavadoras cuando se seleccione la función de detergente en polvo. Deje la puerta de carga semicerrada una vez finalizado el programa para que se seque el interior de la máquina.



Este no es un programa de lavado. Este es un programa de mantenimiento.

No encienda este programa cuando haya algo dentro de la máquina. Cuando intente ponerla en funcionamiento, la lavadora detectará automáticamente que hay carga en su interior y podrá abandonar o reanudar el programa según el modelo de su lavadora. No se consigue una limpieza eficaz si se reanuda el programa.

• Mix

Utilícelo para lavar sus prendas de algodón y sintéticas juntas sin clasificarlas.

• ColdWash

Úselo para lavar su ropa de algodón/sintética moderadamente sucia y duradera. Gracias al algoritmo de lavado especialmente desarrollado para el programa, se garantiza un lavado eficaz sin exponer la colada a altas temperaturas.

• Manchas PRO

La lavadora tiene un programa especial de manchas que permite eliminar diferentes tipos de manchas de la manera más eficaz. Use este programa solo para ropa de algodón que sea resistente al color y duradera. No lave prendas delicadas, teñidas ni sucias en este programa. Antes de lavar, debe revisar las etiquetas de las prendas (recomendado para camisas de algodón, pantalones, pantalones cortos, camisetas, ropa de bebé, pijamas, delantales, ropa de mesa, sábanas, edredones, fundas de almohadas, toallas de baño, toallas, calcetines, ropa interior de algodón adecuada para lavar a alta temperatura y por mucho tiempo). En el programa automático de manchas, puede lavar 24 tipos de manchas divididas en tres grupos diferentes según la selección de la función rápida. Dependiendo del grupo de manchas seleccionado, un programa especial de lavado para el que se modifican la duración de la retención del aclarado, la acción de lavado y la duración del aclarado.

A continuación encontrará los grupos de suciedad que puede seleccionar con el botón de ajuste "Rápido/Intensivo":

Cuando se selecciona "Intensivo";

Sudor, suciedad del cuello, alimentos, mayonesa, aderezo para ensaladas, maquillaje, aceite de la máquina, alimentos para bebés.

Cuando no se selecciona "Rápido/Intensivo

Sangre, chocolate, pudín, hierba, barro, huevos, mantequilla, curry.

Cuando se selecciona "Rápido";

Té, café, zumo, ketchup, vino tinto, cola, mermelada, carbón

1. Seleccione el programa de manchas.
2. Seleccione la mancha que desea limpiar localizándola en los grupos anteriores y seleccionando el grupo correspondiente con el botón de función auxiliar rápida/Intensivo.

3. Lea la etiqueta de la prenda con atención y asegúrese de seleccionar la temperatura y la velocidad de centrifugado correctas.

6.6 Selección de temperatura

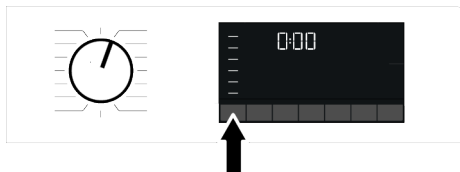

Cada vez que seleccione un programa nuevo, el indicador de temperatura mostrará la temperatura recomendada para dicho programa. Es posible que el valor recomendado para la temperatura no coincida con la temperatura máxima que puede seleccionarse para el programa actual.

Pulse el botón de ajuste de la temperatura para cambiar la temperatura. La temperatura disminuye gradualmente.

i No se pueden realizar cambios en los programas donde no se permite el ajuste de temperatura.

También puede cambiar la temperatura una vez iniciado el lavado. Este cambio puede realizarse sólo si los pasos de lavado lo permiten.

i Si se desplaza a la opción de lavado en frío y vuelve a pulsar el botón de ajuste de la temperatura, aparecerá en la pantalla la temperatura máxima recomendada para el programa seleccionado. Pulse de nuevo el botón de ajuste de la temperatura para rebajar esta temperatura.

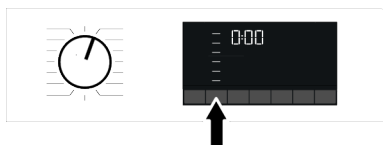

6.7 Selección de la velocidad de centrifugado



Cada vez que se selecciona un nuevo programa, la velocidad de centrifugado recomendada del programa seleccionado se muestra en el indicador de velocidad de centrifugado. Es posible que el valor recomendado para la velocidad de centrifugado no coincida con la velocidad de centrifugado máxima que puede seleccionarse para el programa actual.

Pulse el botón de ajuste de la velocidad de centrifugado para cambiar la velocidad de centrifugado. La velocidad de centrifugado se reduce gradualmente.

A continuación, según el modelo del aparato, aparecen en la pantalla las opciones

"Retención de aclarado " y "Sin centrifugado .

Si no va a descargar la colada inmediatamente después de que finalice el programa, puede utilizar la función de retención de aclarado para evitar que se arrugue cuando no haya agua en la máquina.

Esta función mantiene la colada en el agua de aclarado final. Si desea centrifugar su ropa después de la función de Retención del aclarado:

1. Ajuste la velocidad de centrifugado.
2. Pulse Inicio / Pausa. El programa se reanuda. La lavadora evacúa el agua del tambor y centrifuga la colada.

Si desea vaciar el agua al final del programa sin centrifugar, utilice la función Sin Centrifugado.

i No se pueden realizar cambios en los programas en los que no se permite el ajuste de la velocidad de centrifugado.

Puedes cambiar la velocidad de centrifugado una vez iniciado el lavado si los pasos de lavado lo permiten. No se pueden realizar cambios si los pasos no lo permiten.

Rinse Hold (pausar aclarado)

Si no va a descargar la colada inmediatamente tras finalizar el programa, podrá utilizar la función de pausa del aclarado, a fin

de mantenerla en el agua de aclarado final y así evitar que se arrugue cuando no haya agua en la lavadora. Pulse el botón Start/Pause después de este proceso si desea drenar el agua sin centrifugar la ropa. El programa se reanudará y completará después de escurrir el agua.

Si quiere centrifugar la ropa que está en el agua, ajuste la velocidad de centrifugado y pulse el botón Inicio / Pausa. El programa se reanuda. El agua se drena, la ropa se centrifuga y el programa se completa.

6.8 Selección de la función auxiliar

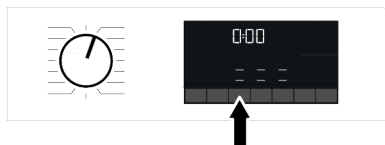

Seleccione las funciones auxiliares deseadas antes de iniciar el programa. Siempre que se selecciona un programa, se iluminan los iconos del símbolo de la función auxiliar que se selecciona junto con él.



Cuando se pulsa un botón de función auxiliar que no se puede seleccionar con el programa actual, la lavadora emitirá un sonido de aviso. Algunas funciones no pueden seleccionarse conjuntamente. Si antes de poner en marcha la lavadora selecciona una segunda función auxiliar que entra en conflicto con una función seleccionada en primer lugar, la función seleccionada en primer lugar quedará cancelada y la seleccionada en segundo lugar será la que permanecerá activa. No es posible seleccionar una función auxiliar que sea incompatible con el programa. (Ver la tabla de programas y consumos). Algunos programas van acompañados de funciones auxiliares que deben actuar simultáneamente. Estas funciones no pueden cancelarse.

6.8.1 Funciones auxiliares

• Rápido / Intensoo

Puede reducir o aumentar la duración del programa con esta función. Dependiendo de la selección del programa, puede haber diferencias en los aumentos y disminuciones de tiempo. En caso de que el led RÁPIDO o INTENSIVO no esté encendido, se mostrará la duración del programa adecuada para su ropa o colada normalmente sucia.

Dependiendo de la selección del programa, la función intensiva puede seleccionarse automáticamente. En este caso, se iluminará el LED Intensivo del panel. Puede utilizar la selección intensiva para conseguir un mejor rendimiento de lavado cuando la ropa esté muy sucia.

Puede reducir el tiempo de lavado de la ropa poco sucia pulsando el botón Rápido/Intensivo en los programas que tienen seleccionada la función Intensivo. Al pulsar el botón una vez, el LED se apagará y alcanzará la duración del programa adecuada para su ropa/lavado de suciedad normal. Al pulsar el mismo botón por segunda vez, el LED rápido se encenderá, el tiempo disminuirá un poco y mostrará la duración mínima del programa, que es adecuado para su ropa menos sucia. La duración de los programas puede acortarse en un 50% cuando se selecciona esta función. Gracias a los pasos de lavado optimizados, la gran agilidad mecánica y el consumo óptimo de agua, se consigue un alto rendimiento de lavado a pesar de la menor duración.

• Vaporor

Esta función ayuda a reducir las arrugas de su ropa de algodón, sintética y mixta, a acortar el tiempo de planchado y a eliminar la suciedad por ablandamiento.

* En condiciones en las que se aplica la función de vapor al final del programa, su ropa puede estar más caliente al final del lavado. Esto se espera dentro de las condiciones de trabajo del programa.



Cuando active la función de vapor, no utilice detergente líquido si no hay un contenedor de líquido o una función de dosificación de detergente líquido. Existe el riesgo de manchar las prendas.

• Modo aguade

Esta tecla de función auxiliar le permite seleccionar las funciones adicionales de Ahorro de agua, Prelavado y Aclarado extra o Agua extra según el modelo de su máquina. Encontrará información detallada sobre la selección en la descripción de la función auxiliar correspondiente.

• Ahorro de agua

Seleccione esta función pulsando una vez la tecla de función adicional Modo Agua para todos los programas indicados como seleccionables en la tabla de Programas y Consumos.

Esta función está pensada para ropa poco sucia que sólo requiere una pequeña cantidad de detergente (consulte "Consejos para un lavado correcto"). Permite un lavado respetuoso con el medio ambiente al reducir la cantidad de agua utilizada, sin comprometer el rendimiento del lavado.

• Aclarado Extra

Puede utilizar esta función para todos los programas indicados como seleccionables en la tabla de Programas y Consumos. Seleccione esta función pulsando la tecla Modo Agua dos veces para los programas en los que se puede seleccionar la función adicional de Ahorro de Agua, o pulsando la tecla Modo Agua una vez para los programas en los que no se puede seleccionar la función adicional de Ahorro de Agua.

Esta función permite que el aparato realice un aclarado adicional al ya realizado tras el lavado principal. Así, se puede reducir el riesgo de que las pieles sensibles (bebés, pieles alérgicas, etc.) se vean afectadas por los mínimos restos de detergente en la ropa.

6.8.2 Funciones/programas que se seleccionan pulsando las teclas de función durante 3 segundos

• Bloqueo Para Niños

Esta función se puede seleccionar presionando y manteniendo presionado el botón de función auxiliar relacionado durante 3 segundos.

Un prelavado sólo merece la pena para prendas muy sucias. No utilizar el Prelavado ahorrará energía, agua, detergente y tiempo.

• Bloqueo Para Niños

Use la función de bloqueo para niños para evitar que los niños manipulen la lavadora. De esta manera evitará que puedan introducir modificaciones en el programa en curso.



Puede encender y apagar la máquina con el botón "Encendido/Apagado" cuando el bloqueo para niños está activo. Al volver a poner en marcha la lavadora, el programa se reanudará desde el punto en donde fue interrumpido.

Cuando el bloqueo infantil está activado, se emitirá un aviso sonoro si se pulsan los botones. El aviso sonoro se cancelará si se pulsan los botones cinco veces consecutivas.

Para activar el bloqueo para niños:

Mantenga pulsado el botón de función auxiliar durante 3 segundos. Una vez finalizada la cuenta atrás "3-2-1" en la pantalla, desaparece el símbolo de bloqueo para niños. Cuando aparezca este aviso, puede soltar el botón de la función auxiliar 3.

Para desactivar el bloqueo para niños:

Mantenga pulsado el botón de función auxiliar durante 3 segundos. Una vez finalizada la cuenta atrás "3-2-1" en la pantalla, desaparece el símbolo de bloqueo para niños.

6.9 Hora de finalización

Visualización de la hora

Cuando se selecciona la función de hora de finalización, el tiempo restante hasta que se inicie el programa se muestra en horas como 1h, 2h, y el tiempo restante para completar el programa después de que se inicie el programa se muestra en horas y minutos como en el ejemplo 01:30.

i La duración del programa puede diferir de los valores indicados en el apartado "Tabla de programas y consumos" en función de la presión del agua, la dureza y la temperatura del agua, la temperatura ambiente, la cantidad y el tipo de colada, las funciones auxiliares seleccionadas y los cambios en la tensión de red. Después de un cierto período de tiempo tras la activación de la función de tiempo de finalización, la máquina pasa al modo de espera y algunos LEDs de la pantalla se apagan. Si hay alguna entrada del usuario, los LEDs se encenderán de nuevo.

Con la función Hora de finalización, la hora de finalización del programa puede ajustarse hasta 24 horas. Tras de pulsar el botón End Time, se mostrará la hora prevista de finalización del programa. Si la hora de finalización está ajustada, el indicador de hora de finalización se ilumina.

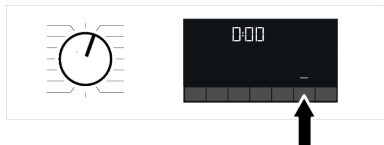

Para que la función de Hora de Finalización se active y el programa se complete al final del tiempo especificado, debe pulsar el botón de Inicio/Pausa después de ajustar el tiempo.

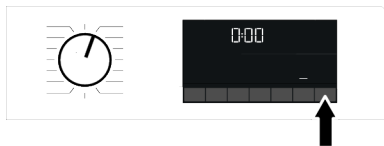

Si desea cancelar la función de tiempo final, pulse el botón de encendido/apagado para apagar y encender la máquina.

i Cuando haya activado la función Hora de finalización, no añada detergente líquido en el compartimento de detergente en polvo nº 2. Existe el riesgo de manchar la ropa

1. Abra la puerta de carga, coloque la ropa y ponga detergente, etc.
2. Seleccione el programa de lavado, la temperatura, la velocidad de centrifugado y, si es necesario, las funciones auxiliares que desee.
3. Establezca la hora de finalización que desee pulsando el botón de hora de finalización. El indicador de la hora de finalización se ilumina.
4. Pulse Inicio / Pausa. La cuenta atrás se activa.

i Se puede añadir ropa adicional en la máquina durante la cuenta atrás de la hora de finalización. Al final de la cuenta atrás, el símbolo Hora de finalización se apaga, el ciclo de lavado comienza y la duración del programa seleccionado aparece en pantalla.

6.10 Inicio del programa

1. Pulse el botón Start / Pause para iniciar el programa.

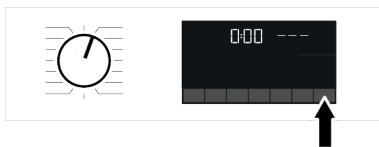

2. El indicador luminoso del botón de Inicio/Pausa, que antes estaba apagado, comienza a iluminarse de forma constante, lo que indica que el programa se ha iniciado.
3. La puerta de carga está bloqueada. El símbolo de bloqueo de la puerta aparece en la pantalla después de bloquear la puerta de carga.
4. Los indicadores de seguimiento del programa en la pantalla mostrarán el paso actual del programa.

6.11 Bloqueo de la puerta de carga

Hay un sistema de bloqueo en la puerta de carga de la máquina que impide la apertura de la puerta de carga en los casos en que el nivel del agua no es adecuado.

El símbolo "Puerta bloqueada" aparece en la pantalla cuando la puerta de carga está bloqueada.



Abrir la puerta de carga en caso de corte de corriente:

i En caso de que se produzca un corte de corriente, puede utilizar la manilla de emergencia de la puerta de carga situada debajo de la tapa del filtro de la bomba para abrir la puerta de carga manualmente.

! Para evitar el desbordamiento del agua, antes de abrir la puerta de carga, asegúrese de que no queda agua en el interior de la máquina.

1. Apague y desenchufe el aparato.
2. Abra la tapa del filtro de la bomba.

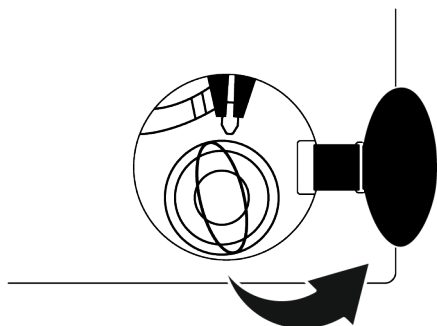

3. Tire hacia abajo de la manilla de emergencia de la puerta de carga con una herramienta y suéltela. A continuación, abra la puerta de carga.
4. Si la puerta de carga no se abre, repita el paso anterior.

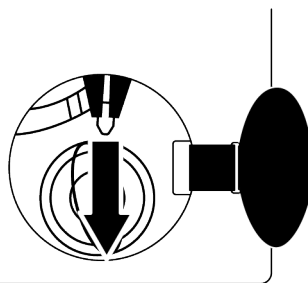

6.12 Cambio de las selecciones una vez iniciado el programa

Incorporación de prendas una vez iniciado el programa:

Si el nivel de agua en la máquina es el adecuado cuando se pulsa el botón de Inicio/Pausa, el bloqueo de la puerta se desactivará y la puerta se abrirá, permitiéndole añadir prendas. El icono de bloqueo de la puerta en la pantalla se apaga cuando se desactiva el bloqueo de la puerta. Después de añadir las prendas, cierre la puerta y pulse de nuevo el botón Inicio/Pausa para reanudar el ciclo de lavado.

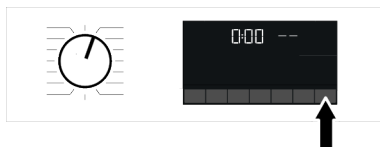

Si el nivel de agua en la máquina no es el adecuado al pulsar el botón de Inicio/Pausa, el bloqueo de la puerta no se puede desactivar y el icono de bloqueo de la puerta en la pantalla permanece encendido.

i Si la temperatura del agua en el interior de la máquina es superior a 50°C, no podrá desactivar el bloqueo de la puerta por razones de seguridad, aunque el nivel de agua sea el adecuado.

Poner la máquina en modo de pausa:

Pulse el botón de Inicio/Pausa para que la máquina pase al modo de pausa. El símbolo de pausa parpadeará en la pantalla.

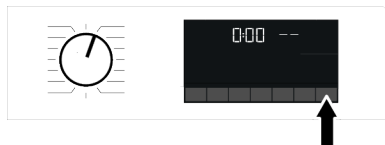

Modificación del programa seleccionado una vez iniciado:

El cambio de programa se permite cuando el programa actual está en marcha, a menos que el bloqueo para niños esté activado. Esta acción cancelará el programa actual.

i El programa seleccionado se inicia de nuevo.

Cambiar la función auxiliar, la velocidad y la temperatura:

Dependiendo del paso que haya alcanzado el programa, puede cancelar o activar las funciones auxiliares. Consulte "Selección de función auxiliar"

También puede cambiar la configuración de velocidad y temperatura. Véase "Selección de la velocidad de centrifugado" y "Selección de la temperatura".

i La puerta de carga no se abrirá si la temperatura del agua contenida en la lavadora es alta o el nivel de agua se encuentra por encima de la abertura de la puerta.

7 Mantenimiento y limpieza

i Lea primero la sección "Instrucciones de seguridad".

La vida útil de su aparato se prolonga y los problemas frecuentes se reducen si se limpia a intervalos regulares.

7.1 Limpieza del cajón de detergente

Limpie el cajón del detergente a intervalos regulares (una vez cada 4 ó 5 lavados) como se menciona a continuación para evitar la acumulación de detergente en polvo.

6.13 Cancelación del programa

El programa se cancela cuando se gira el mando de selección de programas a otro programa o se apaga y se vuelve a encender la máquina con el mando de selección de programas.

i Si gira el mando de selección de programas cuando el bloqueo infantil está activado, el programa no se cancelará. Debe cancelar primero el bloqueo para niños. Si desea abrir la puerta de carga después de haber cancelado el programa, pero no es posible abrir la puerta de carga porque el nivel de agua en la máquina está por encima de la línea de fondo de la puerta de carga, gire el botón de selección de programas al programa Bombeo+Giro y drene el agua en la máquina.

6.14 Fin del programa

El símbolo de fin aparece en la pantalla cuando el programa ha finalizado.

Si no pulsa ningún botón durante 10 minutos, la lavadora pasará al modo OFF. La pantalla y todos los indicadores se apagarán.

Los pasos del programa completados se mostrarán si se pulsa el botón de encendido/apagado.

Limpie el sifón si queda un exceso de agua y mezcla de suavizante en el compartimento del suavizante.

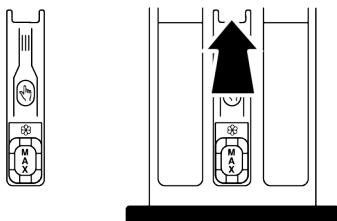

1. Presione la parte marcada del sifón dentro del compartimiento del suavizante y luego tire del cajón hacia usted para sacarlo.
2. Levante y retire el sifón por detrás como se indica.
3. Aclare el cajón y el sifón en el fregadero con abundante agua caliente. Utilice guantes o un cepillo adecuado para evitar el contacto de los residuos del cajón con su piel.
4. Vuelva a colocar el sifón y el cajón después de la limpieza.

7.2 Limpieza de la puerta de carga y del tambor

Para los aparatos con programa de limpieza del tambor, consulte la sección Funcionamiento del aparato.



Repita el proceso de limpieza del tambor cada 2 meses.

AVISO: Use un producto antical adecuado para lavadoras.

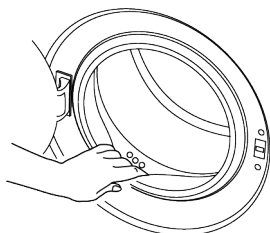

Después de cada lavado asegúrese de que no queda ninguna sustancia extraña en el aparato.

Si los agujeros de la junta de la puerta que se muestran en la figura están bloqueados, abra los agujeros con un palillo.

Los cuerpos extraños metálicos oxidarán el tambor. Limpie las manchas de la superficie del tambor con limpiadores para acero inoxidable.

No utilice nunca lana de acero o de alambre. Estas dañarán las superficies pintadas, cromadas y de plástico.

Le recomendamos que limpie la junta de la puerta con un paño seco y limpio al final del programa. Esto eliminará los residuos en la junta de la puerta de su máquina y evitará la formación de malos olores.

7.3 Limpieza del cuerpo y del panel de control

Limpie el cuerpo del aparato con agua jabonosa o con detergentes suaves en gel no corrosivos según sea necesario, y séquelo con un paño suave.

Utilice solo un trapo suave y húmedo para limpiar el panel de control. No utilice aparatos de limpieza que contengan lejía

7.4 Limpieza de los filtros de entrada de agua

Hay un filtro en el extremo de cada válvula de entrada de agua en la parte trasera del aparato y también en el extremo de cada manguera de entrada de agua donde se conectan al grifo. Estos filtros evitan que entren en el aparato sustancias extrañas y suciedad en el agua. Los filtros deben limpiarse si están sucios.

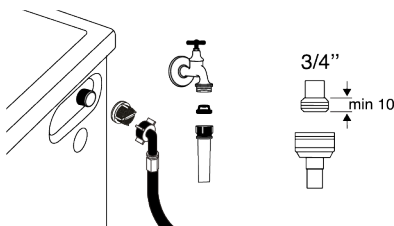

1. Cierre los grifos.
2. Retire las tuercas de las mangueras de entrada de agua para acceder a los filtros de las válvulas de entrada de agua y límpielos con un cepillo adecuado. Si los filtros están demasiado sucios, retírelos de su lugar con una pinza y límpielos de esta manera.
3. Extraiga los filtros y las juntas de los extremos planos de las mangueras de entrada de agua y límpielos en profundidad bajo un chorro de agua corriente.

- Vuelva a colocar las juntas y los filtros con cuidado y apriete sus tuercas a mano.

7.5 Drenaje del agua restante y limpieza del filtro de la bomba

El sistema de filtrado de su producto evita que elementos sólidos como botones, monedas y fibras textiles obstruyan el impulsor de la bomba durante el desagüe de lavado. Así, el agua se desaguará sin problemas y la vida útil de la bomba se prolongará.

Si el aparato no desagua el agua en su interior, el filtro de la bomba está obstruido. Es preciso limpiar el filtro siempre que esté atascado o, en todo caso, cada 3 meses.

Es preciso evacuar el agua antes de proceder a limpiar el filtro de la bomba.

Además, antes de transportar el aparato (por ejemplo, cuando se traslada a otra casa) se debe vaciar completamente el agua.



NOTA:

Las sustancias extrañas que quedan en el filtro de la bomba pueden dañar su producto o pueden causar problemas de ruido.

Si vive en zonas propensas a las heladas, recuerde cerrar el grifo de agua, desconectar la manguera principal y vaciar el agua del producto cuando no esté en uso.

Después de cada uso, cierre el grifo al que está conectada la manguera de la red.

Para limpiar el filtro sucio y realizar el desague:

- Desenchufe el aparato para cortar el suministro de energía.



La temperatura del agua en el interior del aparato puede aumentar hasta 90 °C. Para evitar el riesgo de quemaduras, limpie el filtro después de que el agua del interior del aparato se haya enfriado.

- Abra la cubierta del filtro.

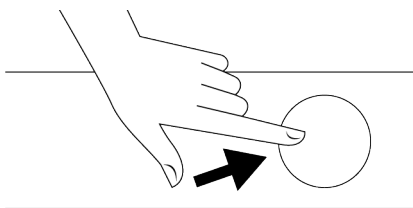

- Siga las siguientes instrucciones para evacuar el agua.

Si el aparato tiene una manguera de desague de emergencia, para el desague:

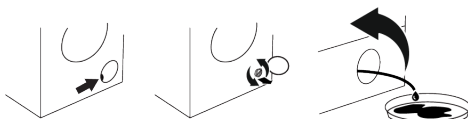

- Saque la manguera de drenaje de emergencia de su asiento.
- Coloque el extremo de la manguera en un recipiente grande. Vierta el agua en el recipiente tirando hacia afuera del tapón situado en el extremo de la manguera. Cuando el recipiente esté lleno, cierre el extremo de la manguera con el tapón. Realice un desague completo repitiendo el procedimiento especificado anteriormente después de vaciar el tambor.
- Una vez finalizado el vaciado de agua, vuelva a cerrar el extremo con el tapón y fije la manguera en su lugar.
- Desenrosque el filtro de la bomba.

- Limpie cualquier residuo en el interior del filtro, así como las fibras, si las hay, alrededor de la zona del impulsor de la bomba.
- Vuelva a colocar el filtro.
- Si la cubierta del filtro se compone de dos piezas, ciérrela haciendo presión sobre la pestaña. Si la cubierta se compone de una pieza, asiente las pestañas en su sitio en la parte inferior y a continuación haga presión sobre la parte superior para cerrar la cubierta.



Lea primero la sección "Instrucciones de seguridad".

Los programas no se inician después de cerrar la puerta de carga.

- No se ha pulsado el botón de Inicio / Pausa / Cancelación. >>> Pulse el botón de Inicio / Pausa / Cancelación.
- Puede ser difícil cerrar la puerta de carga en caso de carga excesiva. >>> Reduzca la cantidad de ropa y asegúrese de que la puerta de carga está bien cerrada.

El programa no se puede iniciar o seleccionar.

- El aparato ha pasado a modo de autoprotección debido a un problema de suministro (tensión de línea, presión de agua, etc.). >>> Dependiendo del modelo de producto, seleccione otro programa girando el botón de selección de programa o manteniendo pulsado el botón de encendido/apagado durante 3 segundos para cancelar el programa. El programa anterior se cancelará. Véase Cancelación del programa [► 34]

Hay agua en el interior del aparato.

- Ha quedado algo de agua en el aparato debido a los procesos de control de calidad en la producción. >>> Esto no es un fallo; el agua no es perjudicial para el aparato.

El aparato no admite agua.

- El grifo está cerrado. >>> Abra los grifos.
- La manguera de entrada de agua está doblada. >>> Aplique la manguera.
- El filtro de entrada de agua está obstruido. >>> Limpiar el filtro.
- La puerta de carga no está cerrada. >>> Cerrar la puerta.

El aparato no escurre agua.

- La manguera de drenaje de agua está obstruida o retorcida. >>> Limpie o aplane la manguera.
- El filtro de la bomba está obstruido. >>> Limpie el filtro de la bomba.

El aparato vibra o hace ruido.

- El aparato está desequilibrado. >>> Ajuste los soportes para equilibrar el aparato.
- Ha entrado una sustancia dura en el filtro de la bomba. >>> Limpie el filtro de la bomba.
- Los pernos de seguridad para el transporte no se retiran. >>> Retire los pernos de seguridad para el transporte.
- La cantidad de ropa en el aparato es demasiado pequeña. >>> Añadir más ropa al aparato.
- Se ha cargado una cantidad excesiva de ropa en el aparato. >>> Saque parte de la ropa del aparato o distribuya la carga a mano para equilibrarla homogéneamente en el aparato.
- El aparato está apoyado en un elemento rígido. >>> Asegúrese de que el aparato no se apoya en nada.

Hay fugas de agua en la parte inferior del aparato.

- La manguera de drenaje de agua está obstruida o retorcida. >>> Limpie o aplane la manguera.
- El filtro de la bomba está obstruido. >>> Limpie el filtro de la bomba.

El aparato se ha detenido poco después de iniciar el programa.

- La máquina se ha detenido temporalmente debido a la baja tensión. >>> El aparato reanudará su funcionamiento cuando la tensión se restablezca al nivel normal.

El aparato drena directamente el agua que toma.

- La manguera de drenaje no está a la altura adecuada. >>> Conecte la manguera de drenaje de agua como se describe en el manual de usuario.

No se puede ver agua en el aparato durante el lavado.

- Hay agua dentro de la parte invisible del aparato. >>> Esto no es un fallo.

La puerta de carga no se puede abrir.

- El bloqueo de la puerta de carga está activado debido al nivel de agua del aparato. >>> Drenar el agua ejecutando el programa de Bombeo o Centrifugado.
- El aparato está calentando el agua o está en el ciclo de centrifugado. >>> Espere a que se complete el programa.
- La puerta de carga puede estar atascada debido a la presión a la que está sometida. >>> Agarre el asa y empuje y tire de la puerta de carga para liberarla y abrirla.
- Si no hay energía, la puerta de carga del aparato no se abrirá. >>> Para abrir la puerta de carga, abra la tapa del filtro de la bomba y tire hacia abajo del asa de emergencia situada en la parte trasera de dicha tapa. Véase Bloqueo de la puerta de carga [► 33]

El lavado tarda más de lo especificado en el manual de usuario. (*)

- La presión del agua es baja. >>> El aparato espera hasta tomar una cantidad adecuada de agua para evitar una mala calidad de lavado debido a la disminución de la cantidad de agua. Por lo tanto, el tiempo de lavado se extiende.
- La tensión es baja. >>> El tiempo de lavado se prolonga para evitar malos resultados de lavado cuando la tensión de alimentación es baja.
- La temperatura de entrada del agua es baja. >>> El tiempo necesario para calentar el agua se prolonga en las estaciones frías. Además, el tiempo de lavado puede alargarse para evitar resultados de lavado deficientes.
- El número de enjuagues y/o la cantidad de agua de enjuague han aumentado. >>> El aparato aumenta la cantidad de agua de aclarado cuando se necesita un buen aclarado y añade un paso de aclarado adicional si es necesario.
- Se ha producido un exceso de espuma y se ha activado el sistema automático de absorción de espuma debido al uso excesivo de detergente. >>> Utilice la cantidad de detergente recomendada.

La duración del programa no tiene cuenta atrás. (En los modelos con pantalla) (*)

- El temporizador puede detenerse durante la toma de agua. >>> El indicador del temporizador no realizará la cuenta atrás hasta que el aparato tome la cantidad de agua adecuada. El aparato esperará hasta que haya suficiente cantidad de agua para evitar malos resultados de lavado por falta de agua. El indicador del temporizador reanudará la cuenta atrás después de esto.
- El temporizador puede detenerse durante el paso de calentamiento. >>> El indicador del temporizador no realiza la cuenta atrás hasta que el aparato alcanza la temperatura seleccionada.
- El temporizador puede detenerse durante el paso de centrifugado. >>> El sistema de detección automática de carga desequilibrada se activa debido a la distribución desequilibrada de la ropa en el aparato.

La duración del programa no tiene cuenta atrás. (*)

- Existe una carga desequilibrada en el aparato. >>> El sistema de detección automática de carga desequilibrada se activa debido a la distribución desequilibrada de la ropa en el aparato.

El aparato no cambia al paso de centrifugado. (*)

- Existe una carga desequilibrada en el aparato. >>> El sistema de detección automática de carga desequilibrada se activa debido a la distribución desequilibrada de la ropa en el aparato.
- El aparato no centrifuga si el agua no se drena completamente. >>> Compruebe el filtro y la manguera de desagüe.
- Se ha producido un exceso de espuma y se ha activado el sistema automático de absorción de espuma debido al uso excesivo de detergente. >>> Utilice la cantidad de detergente recomendada.

**El rendimiento del lavado es deficiente:
La ropa se vuelve gris. (**)**

- Se ha utilizado una cantidad insuficiente de detergente durante un largo periodo de tiempo. >>> Utilizar la cantidad de detergente recomendada y adecuada a la dureza del agua y a la colada.
- El lavado se ha realizado a bajas temperaturas durante mucho tiempo. >>> Seleccione la temperatura adecuada para la ropa que va a lavar.
- Se utiliza una cantidad insuficiente de detergente con agua dura. >>> El uso de una cantidad insuficiente de detergente con agua dura hace que la suciedad se pegue a la ropa y ésta se vuelva gris con el tiempo. Es difícil eliminar las canas una vez que se producen. Utilice la cantidad de detergente recomendada para la dureza del agua y la ropa.
- Se ha utilizado una cantidad excesiva de detergente. >>> Utilizar la cantidad de detergente recomendada y adecuada a la dureza del agua y a la colada.

**El rendimiento del lavado es deficiente:
Las manchas persisten o la ropa no se blanquea. (**)**

- Se utiliza una cantidad insuficiente de detergente. >>> Utilizar la cantidad de detergente recomendada y adecuada a la dureza del agua y a la colada.
- Se ha cargado una cantidad excesiva de ropa. >>> No cargue el aparato en exceso. Cargue con las cantidades recomendadas en la "Tabla de programas y consumos".
- Se ha seleccionado un programa y una temperatura incorrectos. >>> Seleccione el programa y la temperatura adecuados para la ropa que va a lavar.
- Se ha utilizado un tipo de detergente incorrecto. >>> Utilice un detergente original apropiado para el aparato.
- Se ha utilizado una cantidad excesiva de detergente. >>> Ponga el detergente en el compartimento correcto. No mezcle el blanqueador y el detergente entre sí.

**El rendimiento del lavado es deficiente:
Aparecen manchas de grasa en la ropa. (**)**

- No se aplica la limpieza regular del tambor. >>> Limpie el tambor regularmente. Para este procedimiento, véase Limpieza de la puerta de carga y del tambor [► 35]

**El rendimiento del lavado es deficiente:
La ropa huele mal. (**)**

- Se han formado olores y capas de bacterias en el tambor como resultado de un lavado continuo a bajas temperaturas y/o en programas cortos. >>> Deje el cajón del detergente así como la puerta de carga del aparato entreabiertos después de cada lavado. Así, no se puede producir un ambiente húmedo favorable a las bacterias en la máquina

El color de la ropa se desvanece. ()**

- Se ha cargado una cantidad excesiva de ropa. >>> No cargue el aparato en exceso.
- El detergente en uso está húmedo. >>> Mantenga los detergentes cerrados en un ambiente libre de humedad y no los exponga a temperaturas excesivas.
- Se ha seleccionado una temperatura más alta. >>> Seleccione el programa y la temperatura adecuados según el tipo y el grado de suciedad de la ropa.

La lavadora no aclara bien.

- La cantidad, la marca y las condiciones de almacenamiento del detergente utilizado son inadecuadas. >>> Utilice un detergente apropiado para la lavadora y su ropa. Mantenga los detergentes cerrados en un ambiente libre de humedad y no los exponga a temperaturas excesivas.
- El detergente se ha puesto en el compartimento equivocado. >>> Si se pone detergente en el compartimento de prelavado aunque no se haya seleccionado el ciclo de prelavado, el aparato puede tomar este detergente durante el paso de aclarado o suavizado. Ponga el detergente en el compartimento correcto.
- El filtro de la bomba está obstruido. >>> Compruebe el filtro.

- La manguera de drenaje está doblada. >>> Compruebe la manguera de desagüe.

La ropa se ha vuelto rígida después del lavado. ()**

- Se utiliza una cantidad insuficiente de detergente. >>> Utilizar una cantidad de detergente insuficiente para la dureza del agua puede hacer que la ropa se vuelva rígida con el tiempo. Utilice la cantidad adecuada de detergente según la dureza del agua.
- El detergente se ha puesto en el compartimento equivocado. >>> Si se pone detergente en el compartimento de prelavado aunque no se haya seleccionado el ciclo de prelavado, el aparato puede tomar este detergente durante el paso de aclarado o suavizado. Ponga el detergente en el compartimento correcto.
- El detergente se ha mezclado con el suavizante. >>> No mezclar el descalcificador con el detergente. Lave y limpie el cajón con agua caliente.

La ropa no huele como el suavizante. ()**

- El detergente se ha puesto en el compartimento equivocado. >>> Si se pone detergente en el compartimento de prelavado aunque no se haya seleccionado el ciclo de prelavado, el aparato puede tomar este detergente durante el paso de enjuague o suavizante. Lave y limpie el cajón con agua caliente. Ponga el detergente en el compartimento correcto.
- El detergente se ha mezclado con el suavizante. >>> No mezclar el descalcificador con el detergente. Lave y limpie el cajón con agua caliente.

Hay restos de detergente en el cajón del detergente. ()**

- El detergente se ha colocado en el cajón húmedo. >>> Secar el cajón del detergente antes de poner el detergente.
- El detergente se ha humedecido. >>> Mantenga los detergentes cerrados en un ambiente libre de humedad y no los esponja a temperaturas excesivas.

- La presión del agua es baja. >>> Compruebe la presión del agua.
- El detergente del compartimento de lavado principal se ha mojado al introducir el agua de prelavado. Los orificios del compartimento del detergente están bloqueados. >>> Compruebe los orificios y límpielos si están obstruidos.
- Hay un problema con las válvulas del cajón del detergente. >>> Llame al servicio técnico autorizado.
- El detergente se ha mezclado con el suavizante. >>> No mezclar el descalcificador con el detergente. Lave y limpie el cajón con agua caliente.
- No se aplica la limpieza regular del tambor. >>> Limpie el tambor regularmente. Para este procedimiento, véase Limpieza de la puerta de carga y del tambor [► 35]

Se forma demasiada espuma en el interior del aparato. ()**

- Se utilizan detergentes inadecuados para la lavadora. >>> Utilice detergentes apropiados para la lavadora.
- Se ha utilizado una cantidad excesiva de detergente. >>> Utilice sólo la cantidad suficiente de detergente.
- El detergente se ha almacenado en condiciones inadecuadas. >>> Guarde el detergente en un lugar cerrado y seco. No almacenar en lugares excesivamente calientes.
- Algunas prendas de malla, como el tul, pueden hacer demasiada espuma debido a su textura. >>> Utilice cantidades menores de detergente para este tipo de artículos.
- El detergente se ha puesto en el compartimento equivocado. >>> Asegúrese de colocar el detergente en el compartimento adecuado.
- El suavizante es tomado tempranamente por el aparato. >>> Puede haber problemas en las válvulas o en el cajón del detergente. Llame al agente de servicio autorizado.

La espuma se desborda del cajón del detergente.

- Se utiliza demasiado detergente. >>> Mezcle 1 cucharada de suavizante y ½ l de agua y viértalo en el compartimento de lavado principal del cajón del detergente. >>> Ponga el detergente en el aparato adecuado a los programas y cargas máximas indicadas en la "Tabla de programas y consumos". Cuando utilice aparatos químicos adicionales (quitamanchas, blanqueadores, etc.), reduzca la cantidad de detergente.

La ropa permanece húmeda al final del programa. (*)

- Se ha producido un exceso de espuma y se ha activado el sistema automático de absorción de espuma debido al uso excesivo de detergente. >>> Utilice la cantidad de detergente recomendada.

9 AVISO / ADVERTENCIA

Algunas averías (simples) pueden ser manejadas adecuadamente por el usuario final sin que surja ningún problema de seguridad o uso inseguro, siempre que se realicen dentro de los límites y de acuerdo con las siguientes instrucciones (ver la sección "Autorreparación").

Por lo tanto, a menos que se autorice lo contrario en la sección "Autorreparación" más adelante, las reparaciones deberán dirigirse a reparadores profesionales registrados para evitar problemas de seguridad. Un reparador profesional registrado es un reparador profesional al que el fabricante le ha concedido acceso a las instrucciones y a la lista de piezas de repuesto de este aparato de acuerdo con los métodos descritos en los actos legislativos de conformidad con la Directiva 2009/125/CE.

Sin embargo, sólo el agente de servicio (es decir, los reparadores profesionales autorizados) que usted puede localizar a través del número de teléfono que figura en el manual de usuario/tarjeta de garantía o a través de su distribuidor autorizado puede prestar servicio en los términos de la garantía. Por lo tanto, se ad-

(*) El aparato no pasa al paso de centrifugado cuando la ropa no está distribuida uniformemente en el tambor para evitar cualquier daño al aparato y a su entorno. La colada debe ser reordenada y centrifugada de nuevo.

(**) No se aplica la limpieza regular del tambor. Limpie el tambor regularmente. Véase Limpieza de la puerta de carga y del tambor [► 35]



Si no puede eliminar el problema aunque siga las instrucciones de esta sección, consulte a su distribuidor o al Servicio Técnico Autorizado. Nunca intente reparar usted mismo un aparato que no funciona.

vierte que las reparaciones realizadas por reparadores profesionales no autorizados por Beko) anulan la garantía.

Auto-reparación

El usuario final puede realizar la autorreparación de las siguientes piezas de recambio: puerta, bisagra y juntas de la puerta, otras juntas, conjunto de bloqueo de la puerta y periféricos de plástico como los dispensadores de detergente (también hay una lista actualizada disponible en support.beko.com a partir del 1 de marzo de 2021)

Además, para garantizar la seguridad del aparato y evitar el riesgo de lesiones graves, la mencionada auto-reparación deberá realizarse siguiendo las instrucciones del manual de usuario para la auto-reparación o que están disponibles en support.beko.com Para su seguridad, desenchufe el aparato antes de intentar cualquier auto-reparación.

Los intentos de reparación por parte de los usuarios finales de piezas no incluidas en dicha lista y/o que no sigan las instrucciones de los manuales de usuario para la au-

to-reparación o que están disponibles en support.beko.com, pueden dar lugar a problemas de seguridad no atribuibles a support.beko.com, y anularán la garantía del aparato.

Por lo tanto, se recomienda encarecidamente a los usuarios finales que se abstengan de intentar realizar reparaciones que queden fuera de la lista mencionada de piezas de repuesto, poniéndose en contacto en tales casos con reparadores profesionales autorizados o con reparadores profesionales registrados. Por el contrario, este tipo de intentos por parte de los usuarios finales puede causar problemas de seguridad y dañar el aparato y, posteriormente, provocar un incendio, una inundación, una electrocución y lesiones personales graves.

A modo de ejemplo, pero sin limitarse a ello, las siguientes reparaciones deben dirigirse a reparadores profesionales autorizados o a reparadores profesionales registrados: motor, conjunto de la bomba, placa principal, placa del motor, placa de la pantalla, calentadores, etc.

El fabricante/vendedor no se hace responsable en caso de que los usuarios finales no cumplan con lo anterior

La disponibilidad de las piezas de recambio de la lavadora o de la lavadora-secadora que ha adquirido es de 10 años. Durante este periodo, las piezas de recambio originales estarán disponibles para hacer funcionar correctamente la lavadora o la lavadora-secadora.

Cuando el aparato está apagado, al pulsar los botones de funciones auxiliares 1 y 2 durante un tiempo prolongado, se muestra una cuenta atrás de 3-2-1 y el total de ciclos de lavado completados en el aparato.

Después de mostrar el ciclo de lavado total, se muestran los códigos de error, si los hubiere. Compruebe la información en pantalla a través de la siguiente tabla.

Información en pantalla	Causa	Solución
Err	El algoritmo de seguridad se ejecuta en el aparato.	Espere a que pase la escritura. Después de pulsar los botones de funciones auxiliares 1 y 2, compruebe la información en pantalla.
SC	Su queja no se resuelve durante la comprobación.	Llame al servicio técnico autorizado.
E5	El filtro de la bomba puede estar obstruido.	Limpie el filtro de la bomba. Consulte el apartado "Drenaje del agua restante y limpieza del filtro de la bomba". Pruebe en el ciclo de centrifugado. Si el problema no se resuelve, llame al servicio técnico.
E8	Es posible que la máquina no esté tomando agua.	<ul style="list-style-type: none"> • Abra los grifos. • Asegúrese de que no haya un corte de agua. • Compruebe la conexión de la manguera de entrada de agua; si hay algún pliegue en la manguera, enderézcela. • Limpie el filtro de la bomba. Consulte el apartado "Drenaje del agua restante y limpieza del filtro de la bomba". • Cierre la tapa frontal de la máquina. Asegúrese de que la tapa esté cerrada. Ponga la máquina en marcha una vez más. Si el problema no se resuelve, llame al servicio técnico.
E29	El aparato ha pasado al modo de autoprotección debido a un problema de suministro (tensión de red, presión del agua, etc.).	Para cancelar el programa, gire el mando de selección de programas para seleccionar otro programa. El programa anterior se cancelará. Consulte el apartado "Cancelación del programa". Si el problema persiste, llame al servicio técnico.
E17	Hay un exceso de espuma en la máquina después de completar el ciclo.	<ul style="list-style-type: none"> • Guarde el detergente en un lugar cerrado y seco. No almacenar en lugares excesivamente calientes. • Utilice cantidades menores de detergente para la ropa porosa como el tul. • Utilice la cantidad de detergente adecuada a la cantidad de ropa y al nivel de manchas. • Utilice sólo la cantidad suficiente de detergente. • Asegúrese de colocar el detergente en el compartimento correspondiente. • Ejecute el programa de limpieza del tambor con la máquina vacía. Véase el programa "Limpieza del tambor". Si la lavadora no incluye el programa "Limpieza del tambor", puede utilizar el programa "Algodón 90°C". • Después de ejecutar un programa corto sin detergente, compruebe la máquina. Si el problema persiste, llame al servicio técnico.
E18	El ciclo de centrifugado no se inicia debido a un desequilibrio de la máquina.	Compruebe la ropa dentro de la máquina. Es posible que la cantidad de ropa no sea suficiente. Pruebe aumentando la cantidad de ropa. La ropa puede estar causando un desequilibrio; clasifique la ropa a mano y distribúyala uniformemente dentro del aparato. Vuelva a intentarlo en el ciclo de centrifugado.
E12	Es posible que haya agua en el interior del aparato.	Desenchufe la máquina. Puede haber agua debajo de la máquina. Limpie el agua debajo de la máquina. Vuelva a enchufar la máquina. Pruebe a realizar un ciclo corto. Si el problema persiste o ve que hay una fuga de agua por una de las mangueras, cierre las válvulas y llame al servicio técnico.
E27	Compruebe el drenaje de agua de la máquina.	Consulte el apartado "Conexión de la manguera de desagüe al desagüe".
E84	No se puede establecer la conexión BLE.	Compruébelo, intente conectarlo. Consulte el apartado "Función HomeWhiz y función de control remoto". Si el problema persiste, llame al servicio técnico.

beko

Máquina de lavar

Manual do utilizador



BM3WFU41041W

PT

Primeiro deve ler este manual do utilizador!

Caro Cliente,





Agradecemos ter escolhido Beko os nossos produtos. Esperamos que obtenha os melhores resultados do seu produto o qual foi fabricado com tecnologia mais avançada e de alta qualidade. Portanto, o manual do utilizador deve ser lido na totalidade e cuidadosamente assim como todos os documentos que o acompanham antes de usar o produto.

Seguir todas as advertências e todas as informação no manual do utilizador. Assim, protege o seu produto contra possíveis perigos.

Guardar o manual do utilizador. Se entregar este produto a mais alguém, entregar também o manual do utilizador. Os termos de garantia, métodos de utilização e resolução de problemas do seu produto estão no guia do utilizador.

Símbolos e definições

São usados os seguintes símbolos no guia do utilizador:

	Perigo que pode resultar em morte ou lesões.
	Informação importante ou dicas úteis: uteis acerca da utilização.
	Ler o manual do utilizador.
	Materiais recicláveis.
	Advertência de superfície quente.
ADVERTÊNCIA A	Perigo que pode resultar em danos materiais ao produto ou ao meio ambiente.

Índice

1	Instruções de segurança	46	6.4	Seleção do programa	67
1.1	Utilização prevista	46	6.5	Programas	67
1.2	Segurança de crianças, pessoas vulneráveis e animais de estimação	46	6.6	Seleção de temperatura	70
1.3	Segurança elétrica	47	6.7	Seleção da velocidade de centrifugação	70
1.4	Segurança de manuseamento	48	6.8	Seleção da função auxiliar	71
1.5	Segurança da instalação	48	6.8.1	Funções auxiliares	71
1.6	Segurança de funcionamento	50	6.8.2	Funções/programas selecionados ao premir os Teclas de função durante 3 segundos	72
1.7	Segurança da manutenção e limpeza	51	6.9	Hora de fim	73
2	Instruções importantes para o Ambiente	52	6.10	Iniciar o programa	74
2.1	Conformidade com a Diretiva REEE	52	6.11	Bloqueio da porta de carregamento	74
2.2	Informação da embalagem	52	6.12	Alterar as seleções após o programa ter iniciado	74
3	Especificações técnicas	53	6.13	Cancelar o programa	75
4	Instalação	54	6.14	Fim do programa	75
4.1	Local adequado para instalação ..	54	7	Manutenção e limpeza	76
4.2	Montagem das tampas do painel inferior	54	7.1	Limpar a gaveta de detergente	76
4.3	Remover os parafusos de segurança para transporte	55	7.2	Limpar a porta de carregamento e o tambor	76
4.4	Ligar o abastecimento de água	55	7.3	Limpar a estrutura e o painel de controlo	76
4.5	Ligar a mangueira de descarga ao escoamento	56	7.4	Limpar os filtros de entrada de água	77
4.6	Ajustar os suportes	57	7.5	Escoar a água restante e Limpar o filtro da bomba	77
4.7	Ligação elétrica	57	8	Resolução de problemas	78
4.8	Iniciar	57	9	ISENÇÃO DE RESPONSABILIDADE / ADVERTÊNCIA	83
5	Preparação	57			
5.1	Separar a roupa	58			
5.2	Preparar a roupa para a lavagem ..	58			
5.3	Dicas para a poupança de energia e água	58			
5.4	Carregar a roupa	58			
5.5	Capacidade correta de carga	59			
5.6	Usar o detergente e o amaciador ..	59			
5.7	Dicas para lavagem eficiente	61			
5.8	Duração do programa exibido	62			
6	Funcionar com o produto	62			
6.1	Painel de controlo	63			
6.2	Símbolos no visor	64			
6.3	Tabela de programas e consumos	65			

1 Instruções de segurança

Esta secção inclui as instruções de segurança necessárias para prevenir risco de lesões e danos materiais.

A nossa empresa não será considerada responsável por danos que possam ocorrer caso estas instruções não sejam seguidas.

- As operações de instalação e reparação devem ser sempre realizadas por Assistência Autorizada.
- Utilizar apenas peças de substituição e acessórios originais.
- Não reparar ou substituir qualquer componente do produto exceto se especificamente mencionado no manual do utilizador.
- Não modificar o produto.

1.1 Utilização prevista

- Este produto foi concebido para uso doméstico. Não é para fins comerciais e apenas deve ser usado para a utilização prevista.
- O produto deve somente ser usado para lavagem e enxaguamento de roupa que tenha a indicação em conformidade.

- Este aparelho é destinado a ser usado em aplicações domésticas e similares. Por exemplo:

- Cozinhas do pessoal em lojas, escritórios e outros ambientes laborais;
- Estâncias,
- Por clientes de hotéis, motéis e outras instalações de alojamento
- Ambientes de alojamento e pequeno-almoço, tipo pousadas
- Zonas comuns de blocos de apartamentos ou lavandarias.

1.2 Segurança de crianças, pessoas vulneráveis e animais de estimação

- Este produto pode ser usado por crianças a partir de 8 anos e mais e por pessoas com capacidades físicas, sensoriais ou mentais reduzidas ou com falta de experiência e conhecimento se lhes tiver sido dada a supervisão ou instrução relativamente ao uso do produto de uma forma segura e entender os riscos envolvidos.

- Crianças com menos de 3 anos devem ser mantidas afastadas a menos que continuamente supervisionadas.
 - Os produtos elétricos são perigosos para as crianças e para os animais domésticos. As crianças ou os animais de estimação não podem brincar, trepar ou entrar dentro do produto. Verificar o interior do produto antes da utilização.
 - Use a função de bloqueio para crianças para as impedir de mexerem no produto.
 - Não se esqueça de fechar a porta de carregamento quando sair do compartimento onde o produto está instalado. As crianças e animais de estimação podem ficar trancados lá dentro e afogar-se.
 - As crianças não devem fazer a limpeza e a manutenção do utilizador sem a supervisão dos adultos.
 - Manter o material de embalagem afastado do alcance das crianças. Risco de lesão ou asfixia
 - Manter todos os detergentes e aditivos usados para o produto afastados do alcance das crianças.
 - Cortar o cabo de alimentação e o circuito e desativar o mecanismo de bloqueio da porta de carga antes da eliminação do produto para segurança das crianças.
-  **1.3 Segurança elétrica**
- O produto não deverá estar com a ficha ligada à tomada durante os procedimentos de instalação, de manutenção, de limpeza e de reparação.
 - Se o cabo de alimentação estiver danificado, deve ser substituído pela assistência autorizada de modo a evitar alguns possíveis riscos.
 - Não prender o cabo de alimentação por baixo ou atrás do produto. Não colocar objetos pesados sobre o cabo de alimentação. Não dobrar, esmagar e tocar o cabo de alimentação em fontes de calor.
 - Não usar um cabo de extensão, uma extensão múltipla ou um adaptador para operar com o seu produto.
 - A ficha deve estar facilmente acessível. Se isso não for possível, deve estar disponível na instalação elétrica um mecanismo que esteja em conformidade com a legislação e que desligue

todos os terminais da corrente elétrica (fusível, disjuntor, disjuntor geral, etc.).

- Não tocar na ficha com as mãos molhadas.
- Quando desligar o aparelho, não segurar no cabo de alimentação, mas na ficha.
- Assegurar que a ficha não está molhada. suja ou com pó.

1.4 Segurança de manuseamento

- Desligar o produto antes de o deslocar, retirar a saída de água e as ligações da conduta de água. Escoar qualquer água deixada no interior do produto.
- O produto é pesado, não deve ser deslocado por uma só pessoa. Não segurar as partes salientes como a porta de carga de roupa para levantar e mover o produto A prateleira superior deve estar ligeiramente fixada para deslocar.
- O seu produto é pesado; deve ser transportado cuidadosamente por duas pessoas, caso existam escadas. Pode provocar lesões, caso o produto caia sobre alguém. Não bater e deixar cair o produto durante o transporte.

- Transportar o produto em posição vertical.
- Assegurar que as mangueiras, assim como o cabo de alimentação, não ficam dobrados, esmagados ou comprimidos ao depois de o produto ser colocado na respetiva posição após a instalação ou os procedimentos de limpeza.

1.5 Segurança da instalação

- Verificar a informação no manual e as instruções de instalação para preparar o produto para a instalação e assegurar que a ligação elétrica, a ligação de água limpa e a saída de água são as adequadas. Se não, contactar um electricista e canalizador qualificados para realizarem as ligações necessárias. Estes trabalhos são da responsabilidade do cliente.
- Verificar se há algum dano no produto antes de o instalar. Não instalar o produto se estiver danificado.
- Podem ocorrer lesões se colocar as mãos nas ranhuras não tapadas. Fechar os orifícios dos parafusos de segurança para o transporte com tampas plásticas.

- Não instalar ou deixar o produto em locais onde possa estar exposto a condições ambientais exteriores.
- Não instalar o produto em locais onde a temperatura for inferior 0 °C.
- Não colocar o produto em cima de um tapete ou superfície similar. Pode dar origem a risco de incêndio uma vez que não recebe ar por baixo.
- Colocar o produto numa superfície nivelada e rija e equilibrar o mesmo com os pés ajustáveis.
- Ligar o produto a uma tomada ligada à terra protegida por um fusível adequado para os valores da corrente na etiqueta de tipo. Assegurar que a ligação à terra é feita um um electricista especializado. Não usar o produto sem a ligação à terra adequada de acordo com os regulamentos locais/ nacionais.
- Ligar o produto a uma tomada com os valores de tensão e de frequência indicados na etiqueta de tipo.
- Não ligar o produto a tomadas soltas, partidas, sujas, com gordura ou a tomadas que estejam fora do lugar ou tomadas com risco de contacto com água.
- Usar o novo conjunto de mangueira fornecido com o produto. Não usar conjuntos de mangueira já usados. Não fazer extensões às mangueiras.
- Ligar a mangueira de entrada de água diretamente à torneira da água. A pressão da água da torneira deve ser de um mínimo de 0.1 Mpa (1 bar) e de um máximo de 1 Mpa (10 bares). Da torneira devem correr cerca de 10 a 80 litros de água por minuto de modo que o produto funcione corretamente. Se a pressão da água for superior a 1 Mpa (10 bares), deve ser ligada uma válvula redutora de pressão. A temperatura máxima permitida é 25°C.
- Encaixar a extremidade da mangueira de descarga para escoamento da água suja, no lavatório ou na banheira.
- Colocar o cabo de alimentação e as proteções na posição adequada sem o risco de tropeçar.

- Não instalar o produto por trás de uma porta, uma porta deslizante ou noutro local que impeça a porta de abrir totalmente.
- Se for para ser colocado um secador sobre o produto, fixar o mesmo com um aparelho de ligação adequado obtido num serviço de assistência autorizado.
- Há um risco de contacto com partes elétricas quando os tabuleiros superiores são removidos. Não desmontar o tabuleiro superior do produto.
- Colocar o produto a pelo menos 1 cm dos rebordos dos móveis.
- ligado), desligar a água da torneira e contactar um serviço autorizado.
- Não colocar fontes de ignição (velas a arder, cigarros, etc.) ou fontes de calor (ferros, fornalhas, fornos, etc.) em cima ou perto do produto. Não colocar materiais inflamáveis/explosivos perto do produto.
- Não entrar dentro do produto.
- Desligar o produto e fechar a torneira se não for usar o produto durante longos períodos de tempo.
- O detergente/materiais de manutenção podem salpicar para fora da gaveta do detergente se esta for aberta durante o funcionamento da máquina. O contacto do detergente com a sua pele e os olhos é perigoso.



1.6 Segurança de funcionamento

- Quando usar os aparelhos, usar apenas detergentes, amaciadores e suplementos adequados para máquinas de lavar.
- Não usar solventes químicos no produto. Estes materiais implicam um risco de explosão.
- Não utilizar produtos defeituosos ou danificados. Desligar o produto (ou desativar o fusível ao qual está
- Assegurar que os animais de estimação não entrem no produto. Verificar o interior do produto antes da utilização.
- Não forçar a abertura da porta de carga bloqueada. A porta irá abrir assim que a lavagem for completada. Se a porta não abrir, usar soluções para o erro “a porta de carga não abre” na secção de Resolução de problemas.

- Não lavar elementos contaminados com gasolina, querosene, benzeno, redutores, álcool ou outros materiais inflamáveis ou explosivos e produtos químicos industriais.
- Não usar o detergente seco de limpeza e não lavar, enxaguar ou centrifugar roupa contaminada com detergente seco de limpeza.
- Não colocar as mãos no tambor rotativo. Aguardar até que o tambor pare de rodar.
- Não colocar as mãos ou um objeto de metal por baixo da máquina de lavar.
- Se lavar roupa a altas temperaturas, a água de lavagem descarregada pode queimar a pele em contacto com a pele, por ex. quando a mangueira de escoamento estiver ligada à torneira. Não tocar na água da descarga.
- Tomar as seguintes precauções para evitar a formação de biofilme e de maus cheiros:
 - Assegurar que a sala onde a máquina está colocada é bem ventilado.
 - Limpar a junta da porta e a porta de vidro da carga com um pano seco e limpo no fim do programa.
- O vidro da porta de carga irá aquecer quando estiver a lavar a altas temperaturas. Portanto, não deve tocar no vidro da porta de carregamento durante a lavagem, nomeadamente as crianças não o devem fazer.



1.7 Segurança da manutenção e limpeza

- Não lavar o produto com máquinas de lavagem a pressão, pulverizar vapor, com água ou derramando água.
- Não usar ferramentas afiadas ou abrasivas para limpar o produto. Não usar soluções de limpeza domésticas, detergente, gás, gasolina, diluente, álcool, verniz, etc. quando estiver a fazer a limpeza.
- Os agentes de limpeza contendo solventes podem produzir fumos venenosos (por ex. solvente de limpeza. Não usar produtos de limpeza contendo solventes.
- Pode haver resíduos de detergente na gaveta do detergente quando abrir a mesma para a limpar.

- Não desmontar o filtro da bomba de descarga enquanto o produto estiver em funcionamento.
- A temperatura na máquina pode subir até 90°C. Limpar o filtro depois da água na máquina ter arrefecido de modo a evitar o risco de se queimar.

2 Instruções importantes para o Ambiente

2.1 Conformidade com a Diretiva REEE



Este produto está em conformidade com a Diretiva UE REEE (2012/19/UE). Este produto possui um símbolo de classificação para resíduos de equipamento elétrico e

eletrónico (REEE).

Este produto foi produzido com peças de elevada qualidade e materiais que podem ser reutilizados e são adequados para reciclagem. Não eliminar o produto residual com o lixo doméstico normal no final da vida útil. Colocar no centro de recolha para a reciclagem de equipamentos elétricos e eletrónicos. Deve consultar as autoridades locais para saber mais sobre esses centros de recolha.

Conformidade com a Diretiva RSP:

O produto que comprou cumpre com a Diretiva RSP UE (2011/65/UE). Não contém materiais nocivos e proibidos especificados na Diretiva.

2.2 Informação da embalagem

Os materiais de embalagem do produto são fabricados com materiais recicláveis de acordo com os nossos Regulamentos Ambientais Nacionais. Não eliminar os materiais de embalagem, em conjunto com os resíduos domésticos ou outros. Colocá-los nos pontos de recolha de material de embalagem designados pelas autoridades locais.

3 Especificações técnicas

PT

Nome ou marca comercial do fornecedor	Beko
Nome do modelo	BM3WFU41041W
	7004240011
Capacidade nominal (kg)	10
Velocidade máxima de centrifugação (ciclo/min)	1400
Encastrado	No
Altura (cm)	84,5
Largura (cm)	60
Profundidade (cm)	58
Entrada de água individual / Entrada de água dupla	+ / -
Ligação eléctrica (V/Hz)	230 V / 50Hz
Corrente total (A)	10
Potência total (W)	2200
Código do modelo principal	1321



As informações do modelo armazenadas no banco de dados do produto podem ser acedidas entrando no sítio web a seguir e procurando o identificador de modelo (*) encontrado na etiqueta de energia.

<https://eprel.ec.europa.eu/>

SUPPLIER'S NAME
MODEL IDENTIFIER → (*)

A

A

Symbols Table

Pré-lavagem	Rápido	Rápida+	Enxaguamento extra	Água Extra	Antivínicos	Remoção de pelos de animais domésticos	Vapor	Modo noturno	Molho	Enxaguamento suspenso	Imersão
Dose automática	Seleção de detergente líquido	Seleção de amaciador	Enxaguamento	Rotação+ Descarga	Descarga	Temperatura	Centrifugação	Sem Centrifugação	Torneira da água (Fria)	Sem água	Retardamento
Bloqueio crianças	Bloqueio para crianças	Ligar / Desligar	Iniciar / Pausa	Nível de sujidade	Adicionar roupa	Programa transferido	Lavagem	OK (Fim)	Cancelar	AntiCrease+ (Anti-amarrotamento+)	Secagem
Secagem extra	Secagem para guardar	Secagem para enqomar	Secagem por tempo	Air Refresh (Refrescar)	Intensivo	Modo de água	SaveWater				

4 Instalação



Deve ler primeiro a secção "Instruções de segurança"!



A sua máquina de lavar roupa deteta automaticamente a quantidade de roupa colocada no interior quando selecionar um programa.

Quando estiver a instalar o produto, antes da primeira utilização, deve ser realizada a calibração para assegurar que a quantidade de roupa é detetada da forma mais exata.

Para isso, selecionar o programa Limpeza do Tambor* e cancelar a função de centrifugação. Iniciar o programa sem roupa. Aguardar que o programa termine, o que levará cerca de 15 minutos.

*O nome do programa pode ser diferente dependendo do modelo. Para a seleção do programa apropriado, rever a secção das descrições do programa.

- A preparação do local e instalações elétrica, da torneira de fornecimento de água e dos sistemas de descarregamento de água no local da instalação são de responsabilidade do cliente.
- Assegurar que as mangueiras de entrada e descarga de água, assim como o cabo de alimentação, não fiquem dobrados, apertados ou comprimidos ao empurrar o produto para o seu lugar após a instalação ou procedimentos de limpeza.
- Antes da instalação, verificar visualmente se o produto tem defeitos. Não instalar o produto se estiver danificado. Os produtos danificados provocam riscos para a sua segurança.

4.1 Local adequado para instalação **PT**

- Posicionar o produto sobre uma superfície rígida, nivelada e uniforme. Não colocar o mesmo sobre um tapete com pelo alto ou outras superfícies similares. A colocação sobre um piso inadequado causará problemas de ruído e vibração.
- O peso total da máquina de lavar e do secador- com carga total - quando estão colocados um em cima do outro é aproximadamente de 180 quilos. Colocar o produto sobre um piso sólido e plano que possua capacidade suficiente para suportar a carga!
- Não coloque o produto sobre o cabo de alimentação.
- Não instalar o produto em locais onde a temperatura possa ser inferior a 0 °C. O congelamento pode danificar o produto.
- Deixar um espaço mínimo de 1 cm entre o produto e os móveis.
- Se instalar o produto numa superfície com degraus, nunca colocar o mesmo perto do rebordo.
- Não colocar o produto em cima de qualquer plataforma.
- Não colocar fontes de calor, tais como fogões, ferros de engomar, fornos, aquecedores etc., sobre o aparelho e não usar os mesmos sobre o produto.

4.2 Montagem das tampas do painel inferior



Com alguns modelos, as partes da base do produto estão completamente fechadas. Estes produtos não têm fichas nem tampas.

- De modo a aumentar o conforto sonoro do produto, colocar a tampa A depois de remover a esponja da embalagem.

Tampa A

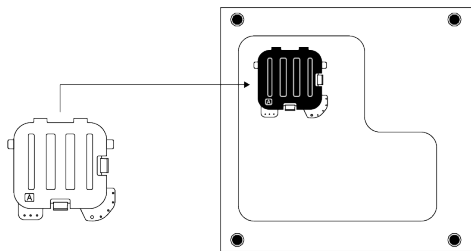

Inclinar a máquina ligeiramente para trás. Assentar as guias da Tampa A contra o painel inferior. Completar a montagem rodando a tampa.

- A Tampa B e o tampão são opcionais. Se disponível, colocar a tampa B e o tampão.

Tampa B

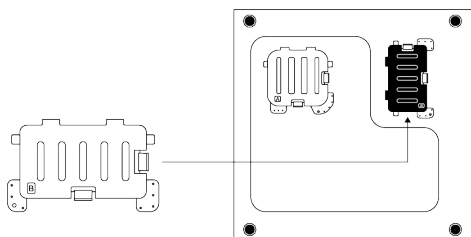

Assentar as guias da Tampa B contra o painel inferior. Completar a montagem rodando a tampa.

Topo

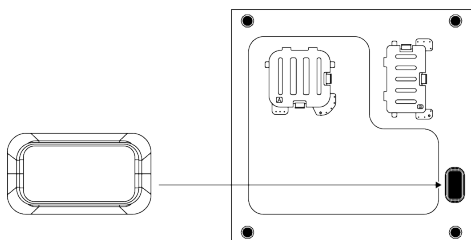

Inserir o topo empurrando o mesmo com o seu dedo.

4.3 Remover os parafusos de segurança para transporte

1. Soltar todos os parafusos de segurança para transporte com uma chave de fendas adequada até que rodem livremente.

2. Dobrar a parte interior pressionando-a nas áreas de aperto e puxar a peça para fora.
3. Encaixar as tampas de plástico, fornecidas no saco do Manual do Utilizador, nos orifícios no painel traseiro.

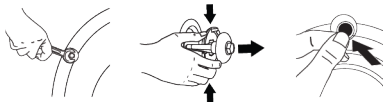

OBSERVAÇÃO

Remover os parafusos de segurança no transporte antes de colocar o produto em funcionamento! Caso contrário, o produto vai ficar danificado.



OBSERVAÇÃO

Manter os parafusos de segurança para transporte num local seguro para os reutilizar quando o produto necessitar de ser deslocado novamente no futuro. Instalar os parafusos de segurança para transporte na ordem inversa ao procedimento de desmontagem. Nunca deslocar o produto sem que os parafusos de segurança para o transporte estejam devidamente fixados no lugar!

4.4 Ligar o abastecimento de água



OBSERVAÇÃO

Os modelos com uma entrada de água única não deverão ser ligados a uma torneira de água quente. Se tal acontecer, a roupa ficará estragada ou o produto comutará para o modo de proteção e não funcionará.

Não usar mangueiras de entrada de água usadas ou antigas num produto novo. Podem provocar fugas de água da sua máquina e manchar a sua roupa.

1. Apertar manualmente todas as porcas da mangueira. Nunca usar uma ferramenta para apertar as porcas.
2. Abrir totalmente as torneiras depois de fazer a ligação da mangueira para verificar se há fugas de água nos pontos de ligação. Se existir qualquer fuga, feche a torneira e retire a porca. Verificar as juntas e apertar de novo e cuidadosamente a porca. Para evitar fugas de água e os danos resultantes, mantenha as torneiras fechadas quando não estiver a utilizar a máquina.

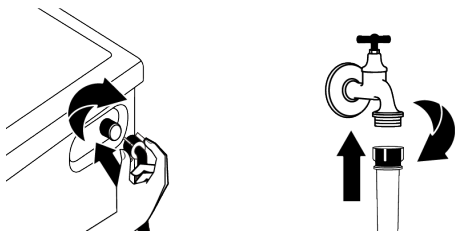

4.5 Ligar a mangueira de descarga ao escoamento

1. Encaixar a extremidade da mangueira de escoamento diretamente ao escoamento da água usada, ao lavatório ou à banheira.



A sua casa ficará inundada se a mangueira de escoamento de água for deslocada durante o escoamento da água. Existe também o risco de queimaduras devido às altas temperaturas da lavagem. Para evitar tais situações e para assegurar que o produto realiza os processos de entrada e de descarga de água sem problemas, fixar a mangueira de descarga com segurança.

2. Ligar a mangueira de descarga a uma altura mínima de 40 cm e máxima de 100 cm.
3. Instalar a mangueira de escoamento da água ao nível do chão ou junto ao chão (40 cm abaixo) e depois levantar a mesma tornará difícil a descarga da

água e a roupa pode ficar extremamente molhada. Por isso, deve respeitar as alturas indicadas na figura.

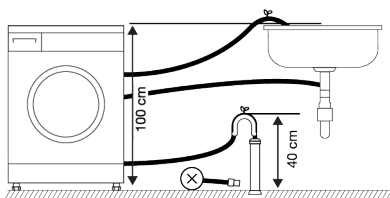

4. Para evitar que a água usada volte a entrar no produto e para assegurar um escoamento fácil, não submergir a extremidade da mangueira na água usada ou não inserir a mesma no escoamento mais de 15 cm. Se for demasiado comprida, cortá-la.
5. A extremidade da mangueira não deverá ser dobrada, pisada e a mangueira não deverá ficar apertada entre o escoadouro e o produto. Caso contrário, podem surgir problemas na descarga da água.
6. Se o comprimento da mangueira for muito curto, utilize-a adaptando-lhe uma mangueira de extensão original. O comprimento total da mangueira não deve ser superior a 3,2 m. Para impedir fugas de água, fixar sempre a ligação entre a mangueira de extensão e a mangueira de escoamento do produto com um grampo adequado de modo que não saia e que possa provocar fugas.

4.6 Ajustar os suportes



ADVERTÊNCIA

Para assegurar que o produto funcione mais silenciosamente e sem vibrações, deverá estar nivelado e equilibrado sobre os seus pés. Assegurar que o produto está equilibrado ajustando os pés. Caso contrário, o produto poderá deslocar-se do seu lugar e provocar problemas de compressão, ruído e vibrações.

Para evitar danificar as porcas de bloqueio, não usar nenhuma ferramenta para soltar as porcas.

1. Desapertar manualmente as porcas de bloqueio nos pés.
2. Ajustar os pés até que o produto fique nivelado e equilibrado.
3. Apertar de novo manualmente todas as porcas de bloqueio.

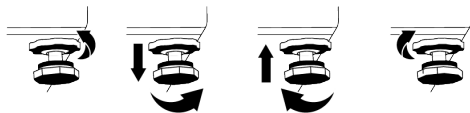

4.7 Ligação elétrica

Ligar o produto a uma tomada de parede protegida por um fusível de 16 A. A nossa empresa não será responsável pelos danos que serão incorridos devido ao uso do produto sem ligação à terra de acordo com os regulamentos locais.

- A ligação deverá estar em conformidade com os regulamentos nacionais.
- A infraestrutura do cabo de ligação elétrica do produto tem de ser adequada e indicada aos requisitos do produto. É recomendado usar um dispositivo de corrente residual.
- A ficha do cabo de alimentação deve ser de fácil alcance após a instalação.

- Se o fornecimento de corrente ao fusível ou disjuntor na casa for inferior a 16 amperes, consultar um electricista qualificado para instalar um fusível de 16 amperes.
- A voltagem especificada no capítulo "Especificações técnicas" deve ser igual à tensão elétrica da sua casa.
- Não fazer ligações através de cabos de extensão ou multi-tomadas. Pode ocorrer um sobreaquecimento e queimaduras devido ao cabo de ligação.



Se o cabo de alimentação estiver danificado, deve ser substituído pela assistência autorizada de modo a impedir algum possível perigo.

4.8 Iniciar

Antes de começar a usar o produto assegurar que os preparativos descritos na secção "Instruções ambientais" e "Instalação". Para preparar o produto para lavar roupa, execute a primeira operação no programa Limpeza do tambor. Se este programa não estiver disponível no seu produto, aplicar o método descrito na secção "Limpar a porta de carga e o tambor".

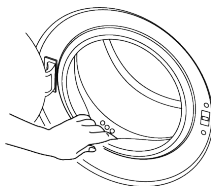

Pode ter ficado alguma água no produto devido aos processos de controlo de qualidade na produção. Isto não é prejudicial para o produto.

5 Preparação



Deve ler primeiro a secção "Instruções de segurança"

5.1 Separar a roupa

- Separe a roupa de acordo com o tipo de tecido, cor, grau de sujidade e temperatura permissível da água.
- Observe as instruções presentes nas etiquetas do vestuário.

5.2 Preparar a roupa para a lavagem

- As roupas para lavar com metais pregados, tais como sutiãs com suportes, fivelas de cintos e botões de metal, danificarão o produto. Retire as peças metálicas ou lave estas roupas dentro de um saco de roupa ou fronha.
- Retirar todos os objetos dos bolsos, tais como moedas, canetas e clips de papel, vire os bolsos do avesso e escove-os. Tais objetos podem danificar o produto ou originar ruídos.
- Colocar as peças pequenas, como peúgas de criança e meias de vidro, num saco para roupas ou numa fronha.
- Colocar os cortinados na máquina sem os comprimir. Retirar os itens de fixação no cortinado. Os itens de fixação das cortinas podem provocar rasgos nas cortinas.
- Fechar os fechos de correr, coser os botões soltos e remendar os rasgões.
- Lavar os produtos com a etiqueta "lavável na máquina" ou "lavável a mão" apenas num programa adequado.
- Não lavar em conjunto roupas brancas e coloridas. Roupas de algodão de cor escura e novas soltam muita tinta. Lavá-las separadamente.
- As nódoas resistentes devem ser tratadas apropriadamente, antes da lavagem.
- Lave as calças e roupas delicadas do avesso.
- As roupas que estão sujeitas a materiais como farinha, pó de calcário, leite em pó, etc., devem ser intensamente sacudidas antes de colocar no produto. Tais pós e poeiras na roupa poderão acumular-se nas partes interiores do produto ao longo do tempo e podem causar danos.

5.3 Dicas para a poupança de energia e água

A informação seguinte ajudá-lo(a)-á a utilizar o produto de uma forma ecológica e que permita o uso eficaz de energia/água.

- Utilizar o produto com a maior capacidade permitida pelo programa que selecionou, mas não o sobrecarregar. Consultar "Tabela de programas e consumo"
- Respeitar as instruções de temperatura na embalagem do detergente.
- Lavar a roupa ligeiramente suja a baixas temperaturas.
- Usar programas mais rápidos para pequenas quantidades de roupa ligeiramente suja.
- Não usar a pré-lavagem e altas temperaturas para roupa que não esteja bastante suja ou manchada.
- Se planear secar a sua roupa numa máquina de secar, selecionar a velocidade de centrifugação mais alta recomendada durante o processo de lavagem.
- Não usar uma quantidade de detergente além da recomendada na embalagem do mesmo.

5.4 Carregar a roupa

1. Abra a porta de carregamento.
2. Colocar a roupa dentro da máquina de modo que as peças fiquem soltas.
3. Empurre a porta de carregamento para a fechar, até ouvir um estalido. Verifique se não ficou nenhuma peça presa na porta. A porta de carregamento fica bloqueada enquanto o programa estiver a decorrer. O bloqueio da porta irá abrir assim que o programa for concluído. Em seguida, poderá abrir a porta de carregamento. Se a porta não abrir, aplicar as soluções fornecidas na secção de Resolução de problemas do erro "A porta de carga não abre".

5.5 Capacidade correta de carga

A capacidade máxima de carregamento depende do tipo de roupa, do grau de sujidade e do programa de lavagem pretendido.

A máquina ajusta automaticamente a quantidade de água de acordo com o peso da roupa que é colocada no seu interior.



Seguir as informações na "Tabela de consumo e programas". Se o aparelho estiver sobrecarregado, o desempenho de lavagem do produto diminuirá. Além disso, poderão ocorrer problemas de vibração e ruídos.

5.6 Usar o detergente e o amaciador



ADVERTÊNCIA

Ler as instruções do fabricante na embalagem quando usar detergentes, amaciadores, amido, lixívia e descolorantes, anti-calcário e seguir a informação de dosagem indicada. Usar um copo medidor, se disponível.

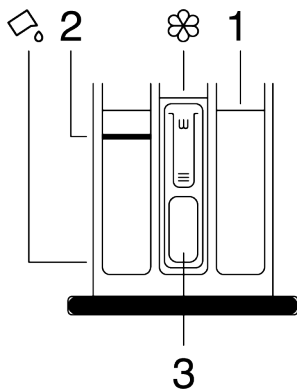

A gaveta do detergente é composta por três compartimentos:

- (1) para pré-lavagem,
- (2) para lavagem principal,
- (3) para o amaciador,
- (☞) um sifão no compartimento do amaciador,

(☞) há um reservatório de detergente líquido para o detergente líquido a usar no compartimento da lavagem principal.

Detergente, amaciador e outros agentes de limpeza

- Adicionar detergente e amaciador antes de iniciar o programa de lavagem.
- Não deixar a gaveta do detergente aberta quando o programa de lavagem estiver ativo.
- Se estiver a usar um programa sem pré-lavagem, não colocar o detergente no compartimento da pré-lavagem (compartimento nº "1").
- Se estiver a usar um programa com pré-lavagem, ligue a máquina depois de adicionar o detergente em pó nos compartimentos de pré-lavagem e de lavagem principal (compartimentos 1 e 2).
- Não selecionar um programa com pré-Lavagem se for usar um saco de detergente ou esfera dispensadora. Colocar o saco de detergente ou a tampa dispensadora diretamente entre a roupa na máquina.
- Se estiver a usar um detergente líquido, seguir as instruções em "Uso do detergente líquido" e não se esquecer de colocar o depósito do detergente líquido na posição correta.

Escolher o tipo de detergente

O tipo de detergente a ser utilizado depende do programa de lavagem, do tipo e da cor do tecido.

- Usar diferentes detergentes para roupa branca e de cor.
- Lavar as suas roupas delicadas apenas com detergentes especiais (detergente líquido, champô para lãs, etc.), usados unicamente para roupas delicadas e nos programas sugeridos.
- Quando lavar roupa de cor escura e colchas, recomenda-se a utilização de detergente líquido.
- Lavar lãs nos programas sugeridos com detergentes específicos, feitos especialmente para lãs

- Consultar a parte das descrições dos programas para saber mais sobre os programas sugeridos para diferentes têxteis.
- Todas as recomendações sobre detergentes são válidas para a série de programas de temperatura selecionável.



Devem ser usados apenas detergentes, amaciadores e aditivos adequados para as máquinas de lavar.
Não usar sabão em pó.

Ajustar a quantidade do detergente

A quantidade do detergente de a ser utilizado depende da quantidade de roupa, do seu grau de sujidade e da dureza da água.

- Não exceder a dosagem recomendada na embalagem do detergente de modo a eliminar a espuma excessiva e os problemas de um enxaguamento deficiente, para poupar dinheiro e proteger o ambiente.
- Usar quantidades inferiores de detergente para roupa menos suja ou pouco suja.

Usar amaciadores

Colocar o amaciador no compartimento correspondente da gaveta de detergente.

- Não exceder o sinal de nível (>máx<) marcado no compartimento do amaciador.
- Se o amaciador não for fluido, diluir com água antes de o colocar no compartimento respetivo.



ADVERTÊNCIA

Não usar detergentes líquidos ou outros materiais com propriedades de limpeza exceto se forem destinados para usar em máquinas de lavar para amaciar a roupa.

Usar detergentes líquidos

Se o produto tiver um depósito para detergente líquido

- Premir e rodar o depósito para onde é mostrado quando pretender usar detergentes líquidos. A peça que cai para baixo servirá de barreira para o detergente líquido.
- Limpar com água na posição do mesmo ou removendo-o da posição quando for necessário. Não deve esquecer de colocar o aparelho no compartimento principal de lavagem (compartimento nº "2") após a limpeza.
- O depósito deve estar voltado para cima se usar detergente em pó.

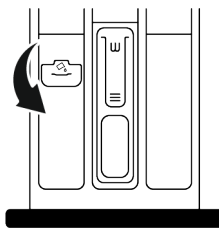

Usar detergentes em gel ou pastilhas

- Se o detergente estiver fluido e não houver compartimento para o detergente líquido no seu produto, colocar o detergente em gel no compartimento do detergente da lavagem principal com a primeira entrada de água. Se o seu produto tiver um depósito para detergente líquido, encher o mesmo com o detergente antes de iniciar o programa.
- Se o detergente em gel não for fluido ou se for em pastilha, colocar o mesmo diretamente no tambor antes da lavagem.
- Colocar o detergente em pastilha no compartimento de lavagem principal (compartimento n.º "2") ou diretamente no tambor antes da lavagem.

Usar goma

- Colocar a goma líquida, em pó ou o corante no compartimento do amaciador.

- Não usar amaciador e goma simultaneamente no mesmo programa de lavagem.
- Limpar o interior do produto com um pano húmido e limpo, depois de usar goma.

Usar anti-calcário

- Quando for necessário, usar apenas anti-calcário produzido para máquinas de lavar.

Usar lixívia e descolorantes

- Selecionar um programa com pré-lavagem e adicionar a lixívia no início da mesma. Não colocar detergente no compartimento da pré-lavagem. Como aplicação alternativa, selecionar um programa com enxaguamento adicional e adicionar a lixívia enquanto o produto está a receber a água no compartimento do detergente na primeira fase de enxaguamento.

- Não misturar e usar lixívia e detergente ao mesmo tempo.
- Dado a lixívia poder provocar irritação na pele usar apenas pequenas quantidades (1/2 chávena de chá - aproximadamente 50 ml e enxaguar bem a roupa.
- Não verter a lixívia diretamente na roupa.
- Não usar lixívia em roupas de cor.
- Selecionar um programa com lavagem a temperatura baixa enquanto usar descolorantes baseados em oxigénio.
- Os descolorantes à base de oxigénio podem ser usados juntamente com o detergente. No entanto, se não tiverem a mesma viscosidade que o detergente, colocar primeiro o detergente no compartimento nº "2" na gaveta do detergente e aguardar que o produto enxagúe bem o detergente durante a entrada da água. Adicionar o descolorante no mesmo compartimento enquanto a máquina continua a receber a água.

5.7 Dicas para lavagem eficiente

	Roupas			
	Cores leves e brancas	Cores	Cores escuras/ pretas	Roupa Delicada/ Lãs/Sedas
	(Escala de temperatura recomendada baseada no nível de sujidade: 40-90°C)	(Escala de temperatura recomendada baseada no nível de sujidade: frio -40 °C)	(Escala de temperatura recomendada baseada no nível de sujidade: frio -40 °C)	(Escala de temperatura recomendada baseada no nível de sujidade: frio -30 °C)

Nível de sujidade	<p>Muito suja (nódoas difíceis, tais como de gordura, café, fruta e sangue.)</p>	<p>Pode ser necessário fazer o pré-tratamento para nódoas ou fazer uma pré-lavagem.</p> <p>Os detergentes líquidos e em pó recomendados para roupas brancas podem ser usados nas dosagens recomendadas para as roupas muito sujas. Recomenda-se usar detergentes em pó para eliminar nódoas de lama e de terra e nódoas que são sensíveis a lixívia.</p>	<p>Os detergentes líquidos e em pó recomendados para roupas de cor, podem ser usados nas dosagens recomendadas para as roupas muito sujas. Recomenda-se usar detergentes em pó para eliminar nódoas de lama e de terra e nódoas que são sensíveis a lixívia. Devem ser usados detergentes que não contenham descolorantes.</p>	<p>Os detergentes líquidos adequados para roupas de cor e pretas/escuras, podem ser usados nas dosagens recomendadas para as roupas muito sujas.</p>	<p>São preferenciais os detergentes líquidos produzidos para roupa delicada. As roupas de lã e de seda devem ser lavadas com detergentes especiais para lã.</p>
	<p>Com sujidade normal (Por exemplo, nódoas nos colarinhos e punhos causadas pelo suor do corpo)</p>	<p>Os detergentes líquidos e em pó recomendados para roupas brancas, podem ser usados nas dosagens recomendadas para as roupas com sujidade normal.</p>	<p>Os detergentes líquidos e em pó recomendados para roupas de cor, podem ser usados nas dosagens recomendadas para as roupas com sujidade normal. Devem ser usados detergentes que não contenham descolorantes.</p>	<p>Os detergentes líquidos adequados para roupas de cor e pretas/escuras, podem ser usados nas dosagens recomendadas para as roupas moderadamente sujas.</p>	<p>São preferenciais os detergentes líquidos produzidos para roupa delicada. As roupas de lã e de seda devem ser lavadas com detergentes especiais para lã.</p>
	<p>Ligeiramente sujas (Sem nódoas visíveis.)</p>	<p>Os detergentes líquidos e em pó recomendados para roupas brancas, podem ser usados nas dosagens recomendadas para as roupas ligeiramente sujas.</p>	<p>Os detergentes líquidos e em pó recomendados para roupas de cor, podem ser usados nas dosagens recomendadas para as roupas ligeiramente sujas. Devem ser usados detergentes que não contenham descolorantes.</p>	<p>Os detergentes líquidos adequados para roupas de cor e pretas/escuras, podem ser usados nas dosagens recomendadas para as roupas ligeiramente sujas.</p>	<p>São preferenciais os detergentes líquidos produzidos para roupa delicada. As roupas de lã e de seda devem ser lavadas com detergentes especiais para lã.</p>

5.8 Duração do programa exibido

Pode visualizar a duração do programa no visor da sua máquina enquanto seleciona um programa. A duração do programa é automaticamente ajustada consoante a quantidade de roupa que colocar na máquina, a quantidade de espuma, condições em que a carga está desequilibrada, as flutuações na alimentação elétrica, a pressão da água e as definições do programa.

CASO ESPECIAL: No início dos programas Algodão e Algodão Eco, o visor apresenta a duração de meia carga. É o caso de utilização mais comum. A máquina deteta a carga real 20 a 25 minutos após o início do programa. Se a carga detetada ultrapassar a meia carga; o programa de lavagem será ajustado para compensar e a duração do programa será automaticamente aumentada. Pode acompanhar esta alteração no visor.

6 Funcionar com o produto



Deve ler primeiro a secção "Instruções de segurança"!

6.1 Painel de controlo

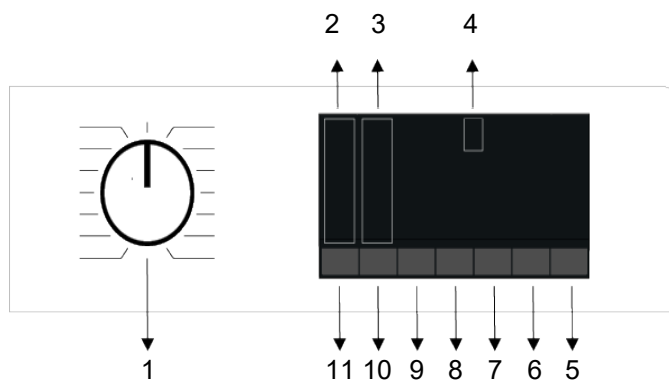

- | | |
|---|---|
| 1 Botão de seleção do programa | 2 Luzes indicadoras de nível de temperatura |
| 3 Luzes indicadoras de nível de centrifugação | 4 Visor |
| 5 Botão Iniciar/Pausa | 6 Botão de definição da hora de fim |
| 7 Botão de função auxiliar 3 | 8 Botão de função auxiliar 2 |
| 9 Botão de função auxiliar 1 | 10 Botão de ajuste da velocidade de centrifugação |
| 11 Botão de definição de temperatura | |

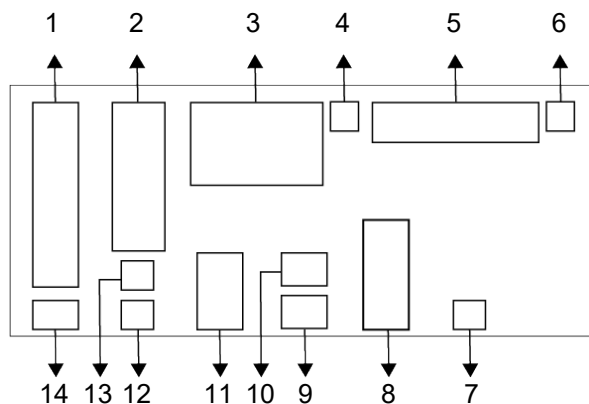

- | | |
|--|---|
| 1 Indicador da temperatura | 2 Indicador da velocidade de centrifugação |
| 3 Informação da duração | 4 Bloqueio da porta está com o símbolo de ativado |
| 5 Indicador de seguimento do programa | 6 Indicador de sem água |
| 7 Indicador de início diferido ativado | 8 Indicadores da função auxiliar 3 |
| 9 Indicadores da função auxiliar 2 | 10 Símbolo de bloqueio para crianças ativado |
| 11 Indicadores da função auxiliar 1 | 12 Indicador de não centrifugação |
| 13 Indicador de enaguamento suspenso | 14 Indicador de água fria |



Os recursos visuais utilizados para a descrição da máquina nesta secção são esquemáticas e podem não coincidir com as características da sua máquina.

6.3 Tabela de programas e consumos

PT						Funções auxiliares					Temperatura °C
	Programa	Temperatura °C	Carga máx. (kg)	Consumo de água (l)	Consumo de energia(kWh)	Velocidade máx.	Rápido / Intensivo	Pré-Lavagem	Economia de água (SaveWater)	Vapor	
Algodón/Algodão	90	10	98	2,60	1400	•	•	•	•	•	Frio - 90
	60	10	98	1,54	1400	•	•	•	•	•	Frio - 90
	40	10	95	1,03	1400	•	•	•	•	•	Frio - 90
Eco 40-60	40***	10	67	0,820	1400						40-60
	40***	5	56	0,556	1400						40-60
	40***	2,5	38	0,276	1400						40-60
Sintéticos	60	4	76	1,08	1200	•	•	•	•	•	Frio - 60
	40	4	74	0,62	1200	•	•	•	•	•	Frio - 60
Rápido 28/14'	90	10	75	2,19	1400	•			•	•	Frio - 90
	60	10	75	1,11	1400	•			•	•	Frio - 90
	30	10	75	0,20	1400	•			•	•	Frio - 90
Rápido 28/14' + Rápido /Intensivo	30	2	45	0,10	1400	•			•	•	Frio - 90
Delicados / Lana/A mano-Lã/À mão	40	2	60	0,54	800					•	Frio - 40
R. oscura/R. escura / Jeans	40	5	86	0,74	1200	•	•		•	*	Frio - 40
Mix	40	4	83	0,80	800	•	•		•		Frio - 40
Drum Clean	90	-	80	2,30	600				*		90
Hygiene +	90	9	125	3,00	1400				*	*	20-90
Manchas PRO	60	5	86	1,85	1400	•	•				30-60
Camisas	60	4	70	1,40	800	•	•	•	*	•	Frio - 60
SteamTherapy	-	1	1,5	0,11	-				*		Frio
ColdWash	-	5	55	0,30	1400						Frio

• : Seleccionável

* : Automaticamente selecionado, não pode ser cancelado.

*** : O programa Eco 40-60 é um programa de teste de acordo com a seleção de temperatura de 40°C, regulamento UE/ 2019/2014 e EN 60456: 2016 / A11: norma 2020.

- : Consultar a descrição do programa para carga máxima.



Primeiro deve ler a secção do manual Instalação antes da primeira utilização. As funções auxiliares da tabela podem variar de acordo com o modelo da sua máquina. O consumo de água e energia pode variar de acordo com as mudanças na pressão da água, dureza e temperatura da água, temperatura ambiente, tipo e quantidade de roupa, seleção de funções auxiliares e velocidade de centrifugação e alterações na tensão elétrica. Os padrões de seleção para funções auxiliares podem ser alterados pela empresa fabricante. Podem ser adicionados ou removidos novos padrões de seleção. A velocidade de centrifugação da sua máquina pode variar de acordo com o programa; esta velocidade não pode exceder a velocidade de centrifugação máxima da sua máquina. A quantidade de ruído e humidade varia de acordo com a velocidade de centrifugação; quando a velocidade de centrifugação mais alta for selecionada durante a fase de centrifugação, a roupa contém menos humidade, mas ocorre mais ruído no final do programa.



Pode ver a duração da lavagem no visor da sua máquina enquanto estiver a selecionar um programa. Dependendo da quantidade de roupa que carregar na sua máquina, pode haver uma diferença de 1-1,5 horas entre a duração mostrada no visor e a duração real do ciclo de lavagem. A duração será atualizada automaticamente logo após o início da lavagem. Selecionar sempre a menor temperatura adequada. Os programas mais eficientes em termos de consumo de energia são geralmente aqueles que lavam a temperaturas mais baixas durante um período de tempo longo.

Valores de consumo (PT)

	Seleção da temperatura °C	Velocidade de centrifugação (ciclo/min)	Capacidade (kg)	Duração do programa (h:min)	Consumo de energia (kW h/ciclo)	Consumo de água (litro/ciclo)	Temperatura da roupa (°C)	Porcentagem de humidade residual (%)
Eco 40-60	40	1400	10,0	03:48	0,820	67,0	33	51,0
	40	1400	5	02:53	0,556	56,0	31	53,8
	40	1400	2,5	02:53	0,276	38,0	22	56,0
Algodón/ Algodão	20	1400	10	03:40	0,490	95,0	20	53,9
Algodón/ Algodão	60	1400	10	03:40	1,540	98,0	60	53,9

Sintéticos	40	1200	4	02:20	0,620	74,0	40	40
Rápido 28/14'	30	1400	10	00:28	0,200	75,0	23	62
Os valores de consumo indicados para programas diferentes do programa Eco 40-60 são apenas indicativos.								

6.4 Seleção do programa

1. Determinar o programa adequado ao tipo, quantidade e nível de sujidade da roupa, de acordo com a "Tabela de programas e consumos".



Os programas são limitados pela velocidade de centrifugação mais alta apropriada para o tipo particular de tecido. Ao selecionar um programa, considere sempre o tipo de tecido, cor, grau de sujidade e temperatura da água permitida.

2. Selecione o programa desejado com o botão de Seleção de programa.

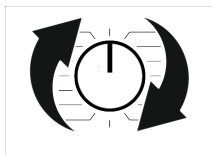

6.5 Programas

• EnergySpin

Esta funcionalidade funciona em todos os programas indicados pelo símbolo  no painel do produto.

Garante um uso mais eficaz do seu detergente com elevado movimento mecânico durante a lavagem. Assim, preserva a qualidade da sua lavagem sem a necessidade de aquecer a roupa por muito tempo e reduz o consumo de energia.

• Eco 40-60

No programa Eco 40-60, pode lavar roupas de algodão normalmente suja, que devem ser lavadas juntas a 40 °C ou 60 °C. Este programa é o programa de teste padrão de acordo com os legislação de design ecologicamente correto e de rotulagem energética da UE.

Embora este programa demore mais tempo a lavar do que outros programas de lavagem, é mais eficiente em termos de consumo de energia e água. A temperatura real da água poderá diferir da temperatura de lavagem especificada. Ao lavar roupa em quantidades menores (por exemplo, ½ da capacidade ou menos), a duração das fases do programa pode ser automaticamente reduzida. Neste caso, o consumo de energia e de água é ainda mais reduzido.

• Algodón/Algodão

As suas roupas de algodão resistentes (lençóis, roupas de cama, toalhas, roupões de banho, roupas interiores, etc.) podem ser lavadas neste programa. Quando o botão da função de lavagem rápida for premido, o tempo do programa é significativamente mais curto, mas o desempenho eficaz da lavagem é garantido por movimentos intensos de lavagem. Se a função de lavagem rápida não for selecionada, é fornecido um desempenho de lavagem e enxaguamento eficaz para a sua roupa muito suja.

• Sintéticos

Pode lavar as suas peças de roupa, T-shirt, blusa, tecidos mistos sintético/algodão, etc. neste programa. Premir o botão de função de lavagem rápida reduz significativamente o tempo do programa e proporciona um desempenho de lavagem eficaz para a sua roupa não suja. Se a função de lavagem rápida não for selecionada, é fornecido um desempenho de lavagem e enxaguamento eficaz para a sua roupa muito suja.

• Delicados / Lana/Amano-La/À mão

Usar este programa para lavar as suas roupas de lã/delicadas. Escolher a temperatura adequada de acordo com as

etiquetas da sua roupa. As suas roupas são lavadas com movimentos muito delicados para não serem danificadas.

• **Higiene +**

Aplicar uma fase de vapor no início do programa permite amaciar facilmente a sujidade.

Este programa inclui tempos de lavagem intensivos e longos e roupas antialérgicas e higiénicas de alta temperatura (roupas de bebé, roupa de cama, lençóis, roupa interior, etc.) para uso do utilizador. É garantido um alto nível de higiene graças à aplicação de vapor antes do programa, à longa duração do prazo aquecimento e às etapas adicionais de enxaguamento.

• **Centrifugar + Drenar**

Usar este programa para retirar água do vestuário/interior da máquina.

• **Aclarado/Enxaguar**

Usar quando quiser enxaguar ou engomar separadamente.

• **SteamTherapy**

Usar este programa para reduzir os vincos e o tempo necessário para passar a ferro em roupas pequenas, de algodão, sintética ou mista sem nódoas.



Este não é um programa de lavagem. Neste programa, pode usar detergente, lixívia, tira nódoas, etc., não adicionar produtos químicos.

• **Camisas**

Usar este programa para lavar suas camisas de algodão e sintéticas. Este programa permite que a roupa fique com menos vincos. É aplicado vapor no fim do programa para ajudar a função de redução dos vincos. O perfil especial de centrifugação e o vapor aplicado no fim do programa reduz os vincos nas suas camisas. Quando a função de lavagem rápida for selecionada, é usado o algoritmo de pré-tratamento.

• Aplicar o produto químico de pré-tratamento diretamente na roupa ou adicionar o detergente na máquina a partir do compartimento do detergente em pó com o detergente. Desta forma, pode obter o desempenho de uma lavagem normal em muito menos tempo. As suas camisas vão durar mais. Se for usar a função de diferimento de tempo na sua máquina, não usar o produto químico de pré-lavagem. O produto químico de pré-lavagem pode escorrer pela roupa, causando a formação de nódoas.

** Recomenda-se que não lave as suas camisas com mais de 6 camisas para minimizar o nível de vincos com este programa. No final da lavagem quando lavar em capacidades superiores a 6 unidades; podem ser observadas diferenças no nível de vincos e na quantidade de humidade sobre as camisas.

• **Rápido 28/14'**

Usar este programa para lavar em pouco tempo as suas roupas de algodão com pouca sujidade e imaculadas. Com a função de lavagem rápida selecionada, o tempo do programa pode ser reduzido para até 14 minutos. Se a função de lavagem rápida for selecionada, devem ser lavados um máximo de de 2 (dois) kg de roupa.

• R. oscura/R. escura / Jeans

Usar este programa para preservar a cor das suas roupas de cor escura e das gangas. Este programa proporciona um elevado desempenho de lavagem graças ao movimento especial do tambor, mesmo a baixas temperaturas. Recomenda-se a utilização detergente líquido ou detergente para lãs para cores escuras. Não lavar lã, roupas delicadas, etc. neste programa.

• Drum Clean

Usar regularmente (uma vez a cada 1-2 meses) para limpar a caldeira e garantir a higiene adequada. Executar o programa quando a máquina estiver completamente vazia. Para melhores resultados, usar um desincrustante em pó (agente de limpeza de caldeiras) adequado para máquinas de lavar com a função de detergente em pó selecionada. Depois de terminado o programa, deixar a porta de carregamento aberta para permitir que o interior da máquina seque.



Este não é um programa de lavagem. Este é um programa de manutenção.

Não executar este programa com algo dentro da máquina. Ao tentar iniciar, a máquina deteta automaticamente que há carga no interior, pode terminar o programa ou continuar, dependendo do modelo da sua máquina. A limpeza ativa não ocorrerá se o programa prosseguir.

• Mix

Pode lavar as roupas de algodão e sintéticas neste programa sem as separar.

• ColdWash

Usar para lavar a roupa de algodão/sintética, com sujidade normal e resistente. Graças ao algoritmo de lavagem especialmente desenvolvido para o

programa, é assegurada a lavagem eficaz sem expor a roupa a temperaturas elevadas.

• Manchas PRO

A sua máquina possui um programa especial para remover nódoas que garante a remoção mais eficaz de diferentes tipos de nódoas. Neste programa, lavar as roupas de algodão não coloridas e resistentes, e nunca lavar roupas delicadas e coloridas. Verificar sempre a etiqueta da roupa antes de lavar (camisa de algodão, calças, calções, t-shirt, adequada para altas temperaturas e longos períodos de lavagem; roupas de bebé, pijamas, aventais, toalha de mesa, lençóis, roupa de cama, fronhas, toalhas de banho e de praia, toalhas de mesa; meias, roupas interiores de algodão, etc. Roupas são recomendadas)

No programa automático de nódoas, pode lavar os 24 tipos de nódoas mostrados abaixo, agrupados em três grupos diferentes que podem ser selecionados com a tecla de definição "rápido/Intensivo". Dependendo do grupo de nódoas selecionado, é executado um programa especial que altera o tempo de supressão de água, o ritmo de lavagem, o tempo de lavagem e enxaguamento.

Pode encontrar os seguintes grupos de nódoas que podem ser selecionados com a tecla de definição "Rápido/Intensivo":

Quando "Ocupada" for selecionada; Suor, sujidade no colarinho, comida, maionese, molho para salada, maquilhagem, óleo de máquina, comida para bebé.

Quando "Rápido/Intensivo" não for selecionada;

Sangue, chocolate, pudim, relva, lama, ovos, manteiga, caril.

Quando "Rápido" for selecionada. Chá, café, sumo, ketchup, vinho tinto, cola, compota, carvão

1. Selecionar o programa de nódoas.

- Localizar a nódoa que pretende remover dos grupos acima e seleccionar o grupo adequado com o botão de selecção função auxiliar rápida de Rápida/densa.
- Ler atentamente a etiqueta da roupa e assegurar que são seleccionadas a temperatura e a velocidade de centrifugação adequadas.

6.6 Seleção de temperatura

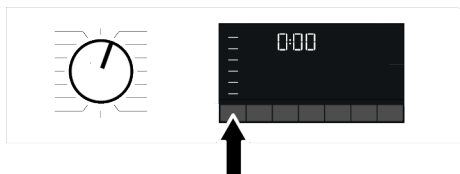

Sempre que um novo programa é seleccionado, aparece no respetivo indicador a temperatura recomendada para o programa. É possível que o valor de temperatura recomendado não seja a temperatura máxima que pode ser seleccionada para o programa atual.

Premir o botão de Ajuste da temperatura para alterar a temperatura. A temperatura diminui gradualmente.



Nenhuma alteração pode ser feita em programas onde o ajuste da temperatura não é permitido.

Pode também alterar a temperatura depois da lavagem ter começado. Esta alteração pode ser feita apenas se as fases de lavagem o permitirem.



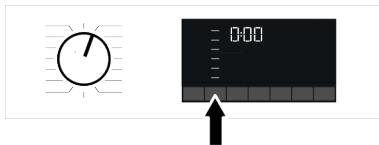

Se for para a opção de Lavagem a Frio e premir novamente o botão de Ajuste da Temperatura, a temperatura máxima recomendada para o programa seleccionado aparecerá no visor. Premir o botão de Ajuste da temperatura para diminuir a temperatura.

6.7 Seleção da velocidade de centrifugação



Sempre que for seleccionado um novo programa, a velocidade recomendada para esse programa aparece no indicador de Velocidade de Centrifugação. É possível que o valor de temperatura recomendado da velocidade de centrifugação não seja a velocidade máxima de centrifugação que pode ser seleccionada para o programa atual.

Premir o botão de Ajuste da velocidade de centrifugação para alterar a velocidade de centrifugação. A velocidade de centrifugação diminui gradualmente. Depois, dependendo do modelo do produto, aparecem no visor as opções "Manter

Enxaguamento  e "Sem centrifugação .

Se não for descarregar a roupa imediatamente após a conclusão do programa, pode usar a função Manter Enxaguamento, a fim de evitar que fique vincada quando não há água na máquina. Esta função mantém a roupa na água de enxaguamento final. Caso pretenda centrifugar a roupa após a função Enxaguamento suspenso:

- Ajustar a Velocidade de centrifugação.
- Premir Iniciar / Pausa. O programa será retomado. A máquina descarrega a água e centrifuga a roupa.

Se pretender esvaziar a água no fim do programa sem centrifugar, usar a função Sem Centrifugação.



Nenhuma alteração pode ser feita em programas onde o ajuste da velocidade de centrifugação não é permitido.

Pode alterar a velocidade de centrifugação depois de a lavagem começar se as fases da lavagem o permitirem. Não podem ser feitas alterações se as fases não o permitirem.

Manter enxaguamento

Se não for descarregar a roupa imediatamente após a conclusão do programa, pode usar a função Manter Enxaguamento para manter a roupa na água de enxaguamento final, a fim de evitar que fique enrugada quando não há água na máquina. Premir o botão Iniciar/Pausa após este processo se quiser esvaziar a água sem centrifugar a roupa. O programa retoma e conclui depois de esvaziar a água.

Se quiser centrifugar a roupa mantida em água, ajustar a Velocidade de centrifugação e premir o botão Iniciar / Pausa. O programa será retomado. A água é esvaziada, a roupa é centrifugada e o programa é concluído.

6.8 Seleção da função auxiliar

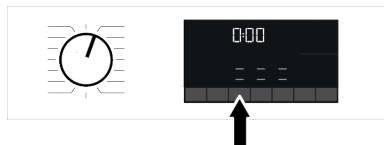

Selecionar as funções auxiliares pretendidas antes de iniciar o programa. Sempre que um programa é selecionado, os ícones do símbolo da função auxiliar selecionada em conjunto com ele acendem.



Quando um botão de função auxiliar que não pode ser selecionado com o programa atual é premido, a máquina de lavar emite um som de aviso. Algumas funções não podem ser selecionadas juntas. Se uma segunda função auxiliar entrar em conflito com a primeira que selecionou antes de iniciar a máquina, a função selecionada em primeiro lugar será cancelada e a seleção da segunda função auxiliar permanecerá ativa. Não é possível selecionar uma função auxiliar que não seja compatível com o programa (consulte a "Tabela de consumo e programas") Alguns programas possuem funções auxiliares que têm de ser utilizadas simultaneamente. Essas funções não podem ser canceladas.

6.8.1 Funções auxiliares

• Rápido / Intensivo

Pode reduzir ou aumentar a duração do programa com esta função. Dependendo da seleção do programa, podem existir diferenças nos aumentos ou reduções do tempo. No caso de o LED RÁPIDO ou Intensivo não estar aceso, a duração apropriada do programa é mostrada para o seu vestuário/roupa normalmente sujas. Dependendo da seleção do programa, a função Intensivo pode ser automaticamente selecionada. Neste caso, o LED Intensivo no painel estará aceso. Pode usar a seleção Intensivo para obter um melhor desempenho de lavagem quando estiver a lavar roupa muito suja. Pode reduzir o time para roupa ligeiramente suja premindo o botão Rápido/Intensivo nos programas que estiverem com o Intensivo selecionado. Quando premir o botão uma vez, o LED irá apagar-se e irá alcançar a duração apropriada do programa para o seu

vestuário/roupa normalmente suja. Quando premir o mesmo botão uma segunda vez, o LED rápido irá acender, o tempo irá diminuir um pouco e irá exibir a duração mínima do programa, o qual é adequado para a sua roupa menos suja. A duração dos programas pode ser reduzida em 50% quando esta função é selecionada. Enquanto a duração é encurtada, devido aos passos de lavagem otimizada, a mobilidade e o consumo ideal de água.

• Vapor

Esta função ajuda a reduzir os vincos nas suas roupas de algodão, sintética e mista, reduzindo o tempo de engomar e removendo a sujidade, amaciando-a.

* Em condições em que a função de vapor é aplicada no final do programa, a sua roupa pode ficar mais quente no final da lavagem. Isto é esperado dentro das condições de funcionamento do programa.



Quando ativar a função vapor, não usar detergente líquido se não houver a função de recipiente para líquido ou de dosagem do detergente líquido. Há risco de manchar as roupas.

• Modo Água

A tecla da função auxiliar permite-lhe selecionar funções adicionais de Poupança de Água, Pré-Lavagem e Enxaguamento Extra ou água Extra dependendo do modelo da sua máquina. Pode encontrar informação detalhada sobre a seleção na descrição da função auxiliar respetiva.

• Poupança de água

Selecionar esta função premindo a tecla de função adicional WaterMode uma vez para todos os programas indicados como selecionáveis na tabela de Programa e de Consumo.

Esta função é destinada a roupa ligeiramente suja que exige apenas uma pequena quantidade de detergente (ver "Dicas para uma Lavagem Correta").

Permite uma lavagem ecológica reduzindo a quantidade de água usada, sem comprometer o desempenho da lavagem.

• Enxaguamento Extra

Pode usar esta função para todos os programas indicados como selecionáveis na tabela de Programa e de consumo.

Selecionar esta função premindo duas vezes a tecla WaterMode para programas em que a função de Poupança de água pode ser selecionada ou premindo uma vez a tecla WaterMode em que a função Poupança de Água não pode ser selecionada.

Esta função permite que a máquina realize ciclo de enxaguamento adicional além daquele já realizado após a lavagem principal. Assim, fica reduzido o risco para peles sensíveis (bebés, peles alérgicas etc.) de serem afetadas por quantidades mínimas de detergente remanescente.

6.8.2 Funções/programas selecionados ao premir os Teclas de função durante 3 segundos

• Pré-lavagem

Esta função pode ser selecionada pressionando e segurando o botão de função auxiliar relacionado por 3 segundos.

A pré-lavagem só vale a pena para roupa muito suja. Não utilizar a Pré-lavagem irá poupar energia, água, detergente e tempo.

• Bloqueio crianças

Usar a função Bloqueio de crianças para impedir que crianças interfiram na máquina. Assim, pode evitar qualquer alteração no programa em andamento.



Pode ligar e desligar a máquina com o botão Ligar/Desligar quando o Bloqueio para crianças estiver ativo. Ao ligar novamente a máquina, o programa recomeçará a partir de onde parou.

Quando o Bloqueio para crianças estiver ativado, será emitido um aviso sonoro se os botões forem premidos. O aviso sonoro será cancelado se os botões forem premidos cinco vezes consecutivamente.

Para ativar o bloqueio para crianças:

Premir e manter premido o botão de função auxiliar respetivo durante 3 segundos. Depois de a contagem regressiva como "3-2-1" no visor terminar, aparece no visor o símbolo de bloqueio para crianças. Quando este aviso for exibido, pode libertar o botão Botão de função auxiliar 3.

Para desativar o bloqueio para crianças:

Premir e manter premido o botão de função auxiliar respetivo durante 3 segundos. Depois de a contagem decrescente como "3-2-1" no visor terminar, desaparece o símbolo de bloqueio para crianças.

6.9 Hora de fim**Visor do tempo**

Quando a função de hora de término for selecionada, o tempo restante até o início do programa é mostrado em horas, como 1h, 2h, e o tempo restante para concluir o programa após o início do programa é mostrado em horas e minutos, como no exemplo 01:30.



O tempo do programa pode diferir dos valores da "Tabela de consumo e programas", dependendo da pressão da água, dureza e temperatura da água, temperatura ambiente, quantidade e tipo de roupa, funções auxiliares selecionadas e quebras na tensão elétrica.

Após um certo período de tempo depois de a função de hora de término ser ativada, a máquina entra no modo Em espera e alguns LEDs no visor apagam-se. Se houver alguma entrada do utilizador, os LEDs serão ligados novamente.

Com a função Hora de fim, a hora de fim do programa pode ser configurada até 24 horas. Depois de premir o botão Hora de

fim, a hora de fim estimada do programa é exibida. Se a Hora de fim estiver definida, o indicador da Hora de fim fica iluminado.

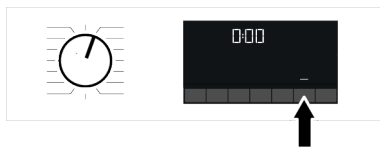

Para que a função Hora de fim seja ativada e o programa seja concluído no fim do tempo especificado, tem de premir o botão Iniciar/Pausa depois de ajustar a hora.

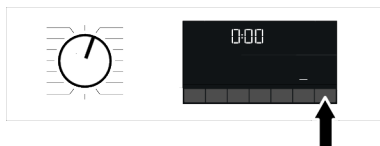

Se pretender cancelar a função Tempo de fim, premir o botão Ligar/Desligar para desligar e ligar a máquina.



Quando tiver ativado a função Hora de fim, não adicionar detergente líquido no compartimento de detergente em pó no 2. Há risco de manchar as roupas.

1. Abrir a porta de carregamento, colocar a roupa e o detergente, etc.
2. Selecionar o programa de lavagem, a temperatura, a velocidade de centrifugação e, se necessário, as funções auxiliares.
3. Definir a hora de fim da sua escolha premindo o botão Hora de fim. O indicador Hora de fim acende-se.
4. Premir Iniciar / Pausa. A contagem do tempo começa.



Pode ser adicionada roupa adicional à máquina durante a contagem regressiva da Hora de fim. No final da contagem regressiva, o indicador Hora de fim apaga-se, o ciclo de lavagem começa e o tempo do programa selecionado aparece no visor.

6.10 Iniciar o programa

1. Premir o botão Iniciar / Pausa para iniciar o programa.

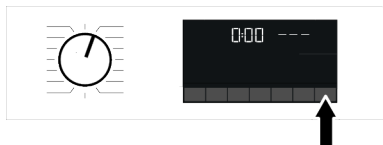

2. A luz do botão Iniciar/Pausa que foi desligada antes, começa a iluminar-se constantemente agora, indicando que o programa foi iniciado.
3. A porta de carregamento é bloqueada. O símbolo de bloqueio da porta aparece no visor após a porta de carregamento estar bloqueada.
4. As luzes do indicador de acompanhamento do programa acendem e o visor irá mostrar a fase do programa atual.

6.11 Bloqueio da porta de carregamento

Há um sistema de bloqueio na porta de carregamento da máquina que impede a abertura da porta de carregamento nos casos em que o nível da água não for adequado.

O símbolo "Bloqueio da porta" aparece no visor após a porta de carregamento estar bloqueada.



Abriu a porta de carregamento em caso de falha de energia:

i Em caso de falha de energia, pode utilizar a pega de emergência da porta de carga localizada sob a tampa do filtro da bomba para abrir a porta de carga manualmente.



Para evitar qualquer vazamento de água antes de abrir a porta de carregamento, assegurar que não foi deixada água dentro da máquina.

1. Desligar e retirar a ficha do aparelho.
2. Abrir a tampa do filtro da bomba.

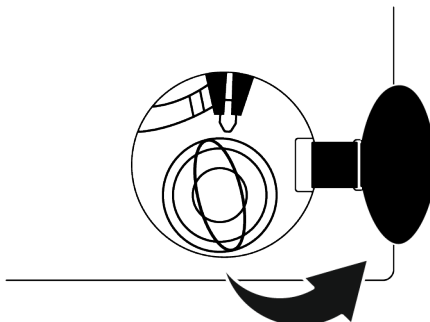

3. Empurrar a pega de emergência da porta de carregamento para a abrir. Em seguida, abrir a porta de carregamento.
4. Se a porta de carregamento não abrir, em seguida repetir o passo anterior.

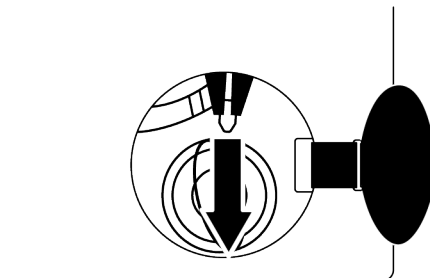

6.12 Alterar as seleções após o programa ter iniciado

Adicionar roupa após o programa ter iniciado:

Se o nível de água na máquina for adequado quando premir o botão Iniciar/Pausa, o bloqueio da porta será desativado e a porta será aberta, permitindo-lhe adicionar peças de vestuário. O ícone do bloqueio da porta apaga-se quando o bloqueio é desativado. Depois de adicionar

peças de vestuário, fechar a porta e premir de novo uma vez o botão Iniciar/Pausa para retomar o ciclo de lavagem.

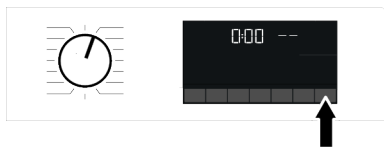

Se o nível de água na máquina não for adequado quando premir o botão Iniciar/Pausa, o bloqueio da porta não pode ser desativado e o ícone de bloqueio da porta mantém-se aceso.

i Se a temperatura da água dentro da máquina estiver acima de 50 °C, não poderá desativar o bloqueio da porta por razões de segurança, mesmo que o nível da água seja adequado.

Colocar a máquina em modo de pausa:

Premir o botão Iniciar/Pausa para colocar a máquina no modo de pausa. O símbolo de pausa pisca no visor.

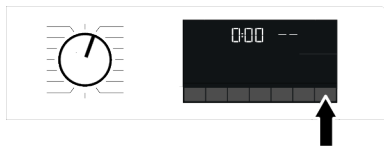

Alterar a seleção de programa após este ter iniciado:

A alteração do programa é permitida quando o programa atual estiver em execução, a menos que o Bloqueio para crianças esteja ativado. Esta ação vai cancelar o programa atual.

i O programa selecionado inicia novamente.

Alterar a função auxiliar, velocidade e temperatura:

Dependendo do passo alcançado pelo programa, pode cancelar ou ativar as funções auxiliares. Consulte "Seleção da função auxiliar".

Também pode alterar as configurações de velocidade de centrifugação, temperatura e secagem. Consultar "Seleção da velocidade de centrifugação" e "Seleção da temperatura".

i A porta de carregamento não abrirá se a temperatura da água na máquina estiver alta ou se o nível da água estiver acima da linha base de abertura da porta.

6.13 Cancelar o programa

O programa é cancelado quando o botão de seleção de programa é rodado para um programa diferente ou a máquina é desligada e ligada novamente usando o botão de seleção de programa.

i Se rodar o botão de seleção do programa quando o Bloqueio para crianças estiver ativado, o programa não será cancelado. Tem que desativar o Bloqueio para Crianças primeiro. Se quiser abrir a porta de carregamento após ter cancelado o programa, mas não puder abrir a porta porque o nível de água na máquina está acima da linha de abertura da porta de carregamento, então, rode o botão de Seleção de Programa para o programa Bomba+Centrifugação e escoe a água da máquina.

6.14 Fim do programa

O símbolo Fim aparece no visor quando o programa é concluído.

Se não premir qualquer botão durante 10 minutos, a máquina comutará para o modo DESLIGADA. O visor e todos os indicadores são desligados.

As etapas do programa concluídas serão exibidas se premir o botão Ligar/Desligar.

7 Manutenção e limpeza



Deve ler primeiro a secção "Instruções de segurança"!

A durabilidade do produto estende-se e os problemas experimentados frequentemente diminuem se for limpa em intervalos regulares.

7.1 Limpar a gaveta de detergente

Limpar a gaveta de detergente em intervalos regulares (a cada 4-5 ciclos de lavagem) como mostrado abaixo, para evitar a acumulação de detergente em pó. Limpar o sifão se existirem excesso de quantidade de água e de amaciador no compartimento do amaciador.

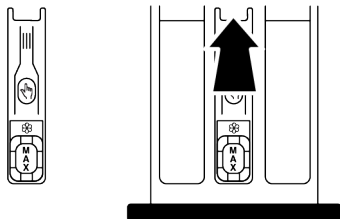

1. Premir a parte marcada do sifão dentro do compartimento do amaciador e depois puxar a gaveta em direção a si para a retirar.
2. Levantar e retirar o sifão a partir de trás como mostrado.
3. Lavar a gaveta e o sifão no lava-louças com bastante água quente. Usar luvas ou uma escova adequada para evitar o contacto dos resíduos na gaveta com a sua pele.
4. Encaixar com firmeza o sifão e a gaveta de novo após a limpeza.

7.2 Limpar a porta de carregamento e o tambor

Para produtos com programa de limpeza do tambor, consultar a secção Funcionamento do produto



Repita o processo de limpeza do tambor a cada 2 meses.

OBSERVAÇÃO: Use um anti-calcário apropriado para máquinas de lavar.

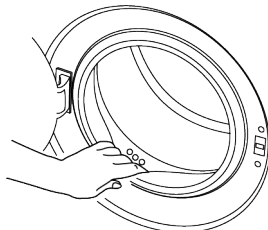

Após cada lavagem assegurar que nenhuma substância estranha foi deixada no tambor.

Se os orifícios do vedante da porta mostrados na figura estiverem bloqueados, abrir os orifícios usando um palito de dentes.

Objectos metálicos estranhos poderão causar nódos de ferrugem no tambor. Limpe as nódos na superfície do tambor usando agentes de limpeza para aço inoxidável.

Nunca usar palha de aço ou de fios de aço. Poderão danificar as superfícies pintadas, cromadas e plásticas.

Recomendamos a limpeza dos vedantes da porta com um pano seco e limpo no fim do programa. Isto irá remover os resíduos no vedante da porta da sua máquina e evitar a formação de maus odores.

7.3 Limpar a estrutura e o painel de controlo

Limpar a estrutura do produto com água e sabão ou detergente em gel neutro não corrosivo sempre que necessário e seque com um pano macio.

Usar um pano macio e um pano húmido para limpar o painel de controlo. Não usar produtos de limpeza contendo lixívia.

7.4 Limpar os filtros de entrada de água

Há um filtro no final de cada válvula de entrada de água atrás da máquina e também na extremidade de cada mangueira de entrada de água onde foram ligadas à torneira. Estes filtros evitam que substâncias estranhas e a sujidade da água entrem no produto. Os filtros devem ser limpos quando estiverem sujos.

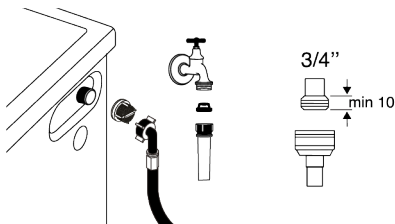

1. Fechar as torneiras.
2. Retirar as porcas das mangueiras de entrada de água para aceder aos filtros nas válvulas de entrada de água e limpar os mesmos com uma escova apropriada. Se os filtros estiverem muito sujos, extraia-os do seu sítio com um alicate e limpe-os deste modo.
3. Retire os filtros pelas extremidades achatadas das mangueiras de entrada de água com as juntas e limpe-os totalmente em água corrente.
4. Substituir os vedantes e os filtros cuidadosamente e apertar as porcas manualmente.

7.5 Escoar a água restante e Limpar o filtro da bomba

O sistema de filtro no seu produto evita que os itens sólidos como botões, moedas e fibras de tecidos entupam o impulsor da bomba durante o escoamento da água de lavagem. Assim, a água será escoada sem qualquer problema e a durabilidade da bomba prolongar-se-á.

Se o produto deixar de descarregar a água, o filtro da bomba está entupido. O filtro deve ser limpo sempre que entupido ou a

cada 3 meses. A água deve ser primeiro descarregada para limpar o filtro da bomba.

Adicionalmente, antes de transportar o produto (por ex. quando mudar de casa) a água deve ser totalmente esvaziada.



OBSERVAÇÃO:

Substâncias estranhas deixadas no filtro da bomba podem danificar o seu produto ou causar problemas de ruídos.

Em zonas onde é possível haver congelação, a torneira deve estar fechada, a mangueira do sistema tem de ser removida e a água dentro do produto tem de ser esvaziada quando o produto não estiver a ser utilizado.

Após cada utilização, fechar a torneira à qual a mangueira principal está ligada.

Para limpar o filtro sujo e esvaziar a água:

1. Retirar a ficha do produto da tomada para cortar a alimentação elétrica.



A temperatura da água no interior do produto pode chegar a 90°C. Para evitar o risco de queimaduras, limpar o filtro depois da água do produto ter arrefecido.

2. Abra a tampa do filtro.

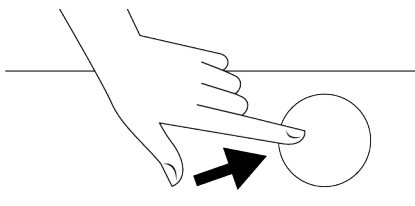

3. Siga os procedimentos abaixo para descarregar a água.

Se o produto possuir uma mangueira de descarga de emergência, para descarregar a água:

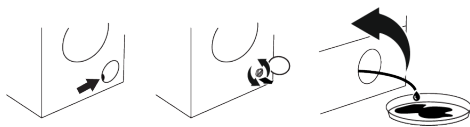

- Puxar a mangueira de escoamento de emergência para fora do seu compartimento.
- Colocar a extremidade da mangueira num recipiente maior. Descarregar a água para dentro do recipiente, puxando a bucha na extremidade da mangueira. Quando o recipiente estiver cheio, fechar a extremidade da mangueira com um

bujão. Esvaziar toda a água repetindo o procedimento especificado acima depois de esvaziar o recipiente.

- Quando terminar de escoar a água, fechar novamente a extremidade com a bucha e encaixe a mangueira no seu lugar.
- Desaparafusar o filtro da bomba.
 1. Limpe quaisquer resíduos dentro do filtro bem como as fibras, se houver, em volta da área do propulsor da bomba.
 2. Substitua o filtro.
 3. Se a tampa do filtro for composta de duas peças, feche a tampa do filtro pressionando a aba. Se for de uma peça, encaixe primeiro as abas nos seus lugares na parte inferior e depois pressione a parte superior para fechar.

8 Resolução de problemas



Deve ler primeiro a secção "Instruções de segurança"!

Os programas não iniciam após o fecho da porta de carregamento.

- O botão Iniciar / Pausa / Cancelar não foi premido. >>> Premir o botão Iniciar / Pausa / Cancelar.
- Pode ser difícil fechar a porta de carregamento em caso de carregamento excessivo. >>> Reduzir a quantidade de roupa e assegurar que a porta de carregamento está fechada corretamente.

Não é possível iniciar ou selecionar o programa

- O produto mudou para o modo de autoproteção devido a um problema de abastecimento (tensão da linha, pressão da água, etc.). >>> Dependendo do modelo do produto, selecionar outro programa rodando o botão Seleção de Programa ou premir e manter premido o botão Ligar / Desligar durante 3 segundos para cancelar o programa. O programa anterior será cancelado. Consultar Cancelar o programa [► 75]

Água no interior do produto

- Pode ter ficado alguma água no produto devido aos processos de controlo de qualidade na produção. >>> Isto não é uma avaria; a água não é prejudicial ao produto.

O produto não recebe água.

- A torneira está fechada. >>> Abrir as torneiras
- A mangueira de entrada de água está dobrada. >>> Alisar a mangueira.
- O filtro de entrada de água está entupido. >>> Limpar o filtro.
- A porta de carregamento não está fechada. >>> Fechar a porta.

O produto não escoa a água.

- A mangueira de escoamento de água está entupida ou torcida. >>> Limpar ou alisar a mangueira.
- O filtro da bomba está entupido. >>> Limpar o filtro da bomba.

O produto vibra ou faz ruído.

- O produto está desequilibrado. >>> Ajustar os suportes para equilibrar o produto.

- Uma substância rígida entrou no filtro da bomba. >>> Limpar o filtro da bomba.
- Os parafusos de segurança para transporte não foram retirados. >>> Retirar os parafusos de segurança para transporte.
- A quantidade de roupa suja no produto é insuficiente. >>> Adicionar mais roupa ao produto.
- Foi carregada roupa em excesso no produto. >>> Retirar alguma roupa do produto ou distribuir a carga manualmente para a equilibrar homogeneamente no produto.
- O produto está inclinado sobre um item rígido. >>> Assegurar que o produto não está apoiado em nada.
- O produto está a aquecer a água ou está no ciclo de centrifugação. >>> Esperar até que o programa termine.
- A porta de carregamento pode estar bloqueada devido à pressão a que está sujeita. >>> Segurar a pega e empurrar e puxar a porta de carregamento para a libertar e abrir.
- Se não houver energia, a porta de carregamento do produto não será aberta. >>> Para abrir a porta de carregamento, abrir a tampa do filtro da bomba e empurrar o manípulo de emergência posicionado na parte traseira da referida tampa. Consultar Bloqueio da porta de carregamento [► 74]

Há fuga de água na parte inferior do produto.

- A mangueira de escoamento de água está entupida ou torcida. >>> Limpar ou alisar a mangueira.
- O filtro da bomba está entupido. >>> Limpar o filtro da bomba.

O produto parou logo após o início do programa.

- A máquina parou temporariamente devido a baixa tensão. >>> O produto continuará a funcionar quando a tensão for reposta no nível normal.

O produto escoar diretamente a água que recebe.

- A mangueira de escoamento não está na altura adequada. >>> Ligar a mangueira de escoamento da água conforme descrito no manual do utilizador.

Durante a lavagem, não é possível ver água no produto.

- A água fica dentro da parte invisível do produto. >>> Isto não é uma avaria.

Não é possível abrir a porta de carregamento.

- O bloqueio da porta de carregamento é ativado devido ao nível de água no produto. >>> Escoar a água executando o programa Bomba ou Centrifugação.

A lavagem demora mais do que o especificado no manual do utilizador. (*)

- A pressão da água é fraca. >>> O produto aguarda até receber a quantidade adequada de água para evitar má qualidade de lavagem devido à diminuição da quantidade de água. Portanto, o tempo de lavagem aumenta.
- A tensão está baixa. >>> O tempo de lavagem é prolongado para evitar maus resultados de lavagem quando a tensão de alimentação é baixa.
- A temperatura de entrada da água está baixa. >>> O tempo necessário para aquecer a água aumenta nas épocas frias. Além disso, o tempo de lavagem pode ser prolongado para evitar maus resultados de lavagem.
- O número de enxaguamentos e/ou a quantidade de água para enxaguar aumentaram. >>> O produto aumenta a quantidade de água de enxaguamento quando um bom enxaguamento é necessário e adiciona um passo de enxaguamento extra, se necessário.
- Ocorreu espuma em excesso e o sistema de absorção automática de espuma foi ativado devido ao uso excessivo de detergente. >>> Usar a quantidade de detergente recomendada.

A duração do programa não conta regressivamente. (Em modelos com visor) (*)

- O temporizador pode parar durante a entrada de água. >>> O indicador do temporizador não fará contagem regressiva até o produto receber a quantidade adequada de água. O produto aguarda até receber a quantidade adequada de água para evitar má qualidade de lavagem devido à diminuição da quantidade de água. O indicador do temporizador retomará a contagem regressiva depois disso.
- O temporizador pode parar durante o passo de aquecimento. >>> O indicador do temporizador não fará contagem regressiva até o produto atinja a temperatura selecionada.
- O temporizador pode parar durante o passo de centrifugação. >>> O sistema automático de detecção de carga desequilibrada é ativado devido à distribuição desequilibrada da roupa no produto.

A duração do programa não conta regressivamente. (*)

- A carga desequilibrada no produto. >>> O sistema automático de detecção de carga desequilibrada é ativado devido à distribuição desequilibrada da roupa no produto.

O produto não muda para o passo de centrifugação. (*)

- A carga desequilibrada no produto. >>> O sistema automático de detecção de carga desequilibrada é ativado devido à distribuição desequilibrada da roupa no produto.
- O produto não centrifugará se a água não for totalmente escoada. >>> Verificar o filtro e a mangueira de escoamento.
- Ocorreu espuma em excesso e o sistema de absorção automática de espuma foi ativado devido ao uso excessivo de detergente. >>> Usar a quantidade de detergente recomendada.

O desempenho da lavagem é fraco: A roupa fica cinzenta. ()**

- Foi usada uma quantidade insuficiente de detergente durante um longo período de tempo. >>> Usar a quantidade recomendada de detergente adequada para a dureza da água e da roupa.
- A lavagem foi feita durante muito tempo a baixas temperaturas. >>> Selecionar a temperatura adequada para a roupa a ser lavada.
- É usada uma quantidade insuficiente de detergente com água dura. >>> Usar uma quantidade insuficiente de detergente com água dura faz com que a sujidade se agarre à roupa e isto torna-a cinzenta com o tempo. É difícil eliminar o envelhecimento quando isso acontece. Usar a quantidade recomendada de detergente adequada para a dureza da água e da roupa.
- Foi usada uma quantidade excessiva de detergente. >>> Usar a quantidade recomendada de detergente adequada para a dureza da água e da roupa.

O desempenho da lavagem é fraco: As nódoas persistem ou a roupa não branqueia. ()**

- Foi usada uma quantidade insuficiente de detergente. >>> Usar a quantidade recomendada de detergente adequada para a dureza da água e da roupa.
- Foi carregada roupa em excesso. >>> Não carregar o produto em excesso. Carregar com quantidades recomendadas na "Tabela de consumo e programas".
- Foram selecionadas programa e temperatura errados. >>> Selecionar o programa e a temperatura adequados para a roupa a ser lavada.
- Foi usada um tipo de detergente errado. >>> Usar detergente original adequado para o produto.
- Foi usada uma quantidade excessiva de detergente. >>> Colocar o detergente no compartimento correto. Não misture agentes de branqueamento e detergentes uns com os outros.

O desempenho da lavagem é fraco: Apareceram nódoas de óleo na roupa.

(**)

- A limpeza regular do tambor não é aplicada. >>> Limpar o tambor regularmente. Para este procedimento, consultar Limpar a porta de carregamento e o tambor [► 76]

O desempenho da lavagem é fraco: As roupas têm um cheiro desagradável.

(**)

- No tambor, formam-se camadas de odores e bactérias como resultado da lavagem contínua a temperaturas mais baixas e/ou em programas curtos. >>> Deixar a gaveta de detergente e a porta de carregamento do produto entreabertas após cada lavagem. Assim, não é possível haver um ambiente húmido favorável para bactérias na máquina

A cor das roupas desbotou.

(**)

- Foi carregada roupa em excesso. >>> Não carregar o produto em excesso.
- O detergente em uso está húmido. >>> Manter os detergentes fechados em ambiente isento de humidade e não os expor a temperaturas excessivas.
- Foi selecionada uma temperatura mais alta. >>> Selecionar o programa e a temperatura adequados de acordo com o tipo e grau de sujidade da roupa.

A máquina de lavar não enxagua bem.

(**)

- A quantidade, marca e condições de armazenamento do detergente usado não são adequadas. >>> Usar um detergente adequado para a máquina de lavar e para a sua roupa. Manter os detergentes fechados em ambiente isento de humidade e não os expor a temperaturas excessivas.
- O detergente foi colocado no compartimento errado. >>> Se o detergente for colocado no compartimento de pré-lavagem embora o ciclo de pré-lavagem não esteja selecionado, o produto pode retirar este

detergente durante o passo de enxaguamento ou de amaciador. Colocar o detergente no compartimento correto.

- O filtro da bomba está entupido. >>> Verificar o filtro.
- A mangueira de escoamento está dobrada. >>> Verificar a mangueira de escoamento.

A roupa ficou rígida depois de lavada.

(**)

- Foi usada uma quantidade insuficiente de detergente. >>> Usar uma quantidade insuficiente de detergente para a dureza da água pode fazer com que a roupa fique rígida com o tempo. Usar a quantidade adequada de detergente de acordo com a dureza da água.
- O detergente foi colocado no compartimento errado. >>> Se o detergente for colocado no compartimento de pré-lavagem embora o ciclo de pré-lavagem não esteja selecionado, o produto pode retirar este detergente durante o passo de enxaguamento ou de amaciador. Colocar o detergente no compartimento correto.
- O detergente foi misturado com o amaciador. >>> Não misture o amaciador com detergente. Lavar e limpar a gaveta com água quente.

A roupa não tem o cheiro do amaciador.

(**)

- O detergente foi colocado no compartimento errado. >>> Se o detergente for colocado no compartimento de pré-lavagem embora o ciclo de pré-lavagem não esteja selecionado, o produto pode retirar este detergente durante o passo de enxaguamento ou de amaciador. Lavar e limpar a gaveta com água quente. Colocar o detergente no compartimento correto.
- O detergente foi misturado com o amaciador. >>> Não misture o amaciador com detergente. Lavar e limpar a gaveta com água quente.

Resíduos de detergente na gaveta de detergente. ()**

- O detergente foi colocado na gaveta molhada. >>> Secar a gaveta do detergente antes de colocar o detergente.
- O detergente ficou húmido. >>> Manter os detergentes fechados em ambiente isento de humidade e não os expor a temperaturas excessivas.
- A pressão da água é fraca. >>> Verificar a pressão da água.
- O detergente no compartimento de lavagem principal ficou molhado durante a entrada da água de pré-lavagem. Os orifícios do compartimento do detergente estão obstruídos. >>> Verificar os orifícios e limpá-los se estiverem obstruídos.
- Há um problema com as válvulas da gaveta de detergente. >>> Contactar o Agente de Assistência Autorizado.
- O detergente foi misturado com o amaciador. >>> Não misture o amaciador com detergente. Lavar e limpar a gaveta com água quente.
- A limpeza regular do tambor não é aplicada. >>> Limpar o tambor regularmente. Para este procedimento, consultar Limpar a porta de carregamento e o tambor [► 76]

Forma-se demasiada espuma no interior do produto. ()**

- São usados detergentes inadequados para a máquina de lavar. >>> Usar um detergente adequado para a máquina de lavar.
- Foi usada uma quantidade excessiva de detergente. >>> Usar apenas a quantidade de detergente suficiente.
- O detergente foi armazenado em condições inadequadas. >>> Armazenar o detergente num local fechado e seco. Não guardar em locais excessivamente quentes.

- Algumas roupas de malha, tal como tule, podem fazer muita espuma devido à sua textura. >>> Usar quantidades mais pequenas de detergente para roupa porosa como o tule.
- O detergente foi colocado no compartimento errado. >>> Assegurar que coloca o detergente no compartimento apropriado.
- O amaciador está a ser retirado mais cedo pelo produto. >>> Pode haver problema nas válvulas ou na gaveta de detergente. Contactar o Agente de Assistência Autorizado.

A espuma está a transbordar da gaveta do detergente.

- Foi usado muito detergente. >>> Misturar 1 colher de sopa de amaciador com ½ litro de água e despejar no compartimento de lavagem principal da gaveta de detergente. >>> Colocar no produto detergente adequado aos programas e cargas máximas indicadas na "Tabela de programas e consumos". Quando usar produtos químicos adicionais (tira-nódoas, branqueadores, etc.), reduzir a quantidade de detergente.

A roupa permanece molhada no final do programa. (*)

- Ocorreu espuma em excesso e o sistema de absorção automática de espuma foi ativado devido ao uso excessivo de detergente. >>> Usar a quantidade de detergente recomendada.

(*) O produto não muda para o passo de centrifugação quando a roupa não está uniformemente distribuída no tambor para evitar qualquer dano ao produto e ao ambiente ao redor. A roupa deve ser reorganizada e centrifugada novamente.

(**) A limpeza regular do tambor não é aplicada. Limpar o tambor regularmente. Consultar Limpar a porta de carregamento e o tambor [► 76]



Se não conseguir eliminar o problema, embora siga as instruções nesta secção, consultar o seu revendedor ou o Agente de Assistência Autorizado. Nunca reparar de forma autónoma um produto avariado.

9 ISENÇÃO DE RESPONSABILIDADE / ADVERTÊNCIA

Algumas falhas (simples) podem ser tratadas de forma adequada pelo utilizador final sem que surja qualquer problema de segurança ou de utilização não segura, desde que as mesmas sejam solucionadas dentro dos limites e de acordo com as seguintes instruções (consultar a secção “Reparação Autónoma”.

Portanto, exceto se contrariamente autorizado na secção “Reparação Autónoma” abaixo, as reparações devem ser realizadas por profissionais reparadores registados de modo a evitar problemas de segurança. Um reparador profissional registado é um reparador profissional a quem o fabricante concedeu acesso às instruções e à lista de peças de substituição deste produto de acordo com os métodos descritos na lei nos termos da Diretiva 2009/125/CE.

No entanto, apenas o agente de reparação (ou seja, os reparadores profissionais autorizados) com quem pode entrar em contacto através do número de telefone fornecido no manual do utilizador/cartão da garantia ou através do seu revendedor autorizado que pode fornecer serviços de acordo com os termos de garantia. Portanto, deve estar ciente de que as reparações feitas por reparadores profissionais (que não estejam autorizados pela Beko) anulam a garantia.

Reparação Autónoma

A reparação autónoma pode ser feita pelo utilizador final no que se refere às seguintes peças de substituição: porta, dobradiça e vedantes da porta, outros vedantes, conjunto de bloqueio da porta e

acessórios de plástico, tal como os dispensadores de detergente (também está disponível uma lista atualizada em support.beko.com desde 1 de março de 2021)

Além disso, para garantir a segurança do produto e evitar o risco de lesões graves, a reparação autónoma referida deve ser feita seguindo as instruções do manual do utilizador para reparação autónoma ou as que estão disponíveis em support.beko.com. Para sua segurança, desligar o produto da tomada antes de tentar fazer qualquer reparação autónoma. As reparações e tentativas de reparação feitas pelos utilizadores finais de peças não incluídas na referida lista e/ou não seguindo as instruções nos manuais do utilizador relativamente à mesma ou que se encontram disponíveis em support.beko.com, podem levantar questões de segurança não atribuíveis a support.beko.com, e anularão a garantia do produto.

Portanto, é altamente recomendável que os utilizadores finais evitem tentar realizar reparações que não se enquadrem na lista mencionada de peças de substituição, e nesse caso deverão contactar com reparadores profissionais autorizados ou reparadores profissionais registados. Por outro lado, as referidas tentativas por parte dos utilizadores finais podem provocar problemas de segurança e danificar o produto e, subsequentemente, provocar incêndio, inundação, eletrocussão e ferimentos graves.

A título de exemplo, mas não limitado a, as seguintes reparações devem ser realizadas por reparadores profissionais autorizados

ou reparadores profissionais registados: motor, conjunto da bomba, placa principal, placa do motor, placa do visor, aquecedores, etc.

O fabricante/vendedor não pode ser responsabilizado em nenhuma circunstância em que os utilizadores finais não cumpram com o acima referido.

A disponibilidade de peças substituição da máquina de lavar ou a máquina de lavar-secar roupa que comprou é de 10 anos. Durante este período, as peças de substituição originais estarão disponíveis para operar corretamente a máquina de lavar ou a máquina de lavar-secar .

Quando o aparelho for desligado, premir os botões de função auxiliar 1 e 2 são premido durante um tempo prolongado, é exibida uma contagem decrescente 3-2-1 e o total de ciclos de lavagem completados. Depois de ser exibido o total de ciclos de lavagem, os códigos de avaria, se existirem, são exibidos. Verificar a informação no ecrã na tabela abaixo.

Informação no ecrã	Causa	Solução
Err	O algoritmo de segurança é executado no aparelho	Aguardar até que a gravação termine Depois de premir os botões de função auxiliar, 1 e 2 verificar a informação no ecrã.
SC	A sua reclamação não é resolvida durante a verificação.	Contactar o agente de assistência autorizado.
E5	O filtro da bomba pode estar obstruído	.Limpar o filtro da bomba. Consultar a secção "Escoar a água restante e limpeza do filtro da bomba". Tentar no ciclo de centrifugação Se o problema não for resolvido, contactar a assistência.
E8	A máquina pode não estar a receber água.	<ul style="list-style-type: none"> • Ligar as torneiras • Assegurar que não há interrupção da alimentação de água. • Verificar a ligação da mangueira de entrada de água, se houver alguma dobra na mangueira, deve esticar a mesma. • Limpar o filtro da bomba. Consultar a secção "Escoar a água restante e limpeza do filtro da bomba". • Fechar a tampa frontal da máquina. Assegurar que a tampa está bloqueada. Colocar a máquina em funcionamento uma vez mais. Se o problema não for resolvido, contactar a assistência.
E29	O produto mudou para o modo de auto proteção devido a uma problema de abastecimento (tensão da linha, pressão da água, etc.)	Para cancelar o programa, rodar o botão de Seleção do Programa para selecionar outro programa. O programa anterior será cancelado. Consultar a secção "Cancelar o programa". Se o problema persistir, contactar a assistência.
E17	Há espuma em excesso na máquina depois do ciclo completado.	<ul style="list-style-type: none"> • Guardar o detergente num local fechado e seco. Não guardar em locais excessivamente quentes. • Usar pequenas quantidades de detergente para roupa porosa como o tule.. • Usar a quantidade de detergente apropriada para a quantidade de roupa e para o grau das manchas. • Usar apenas a quantidade de detergente suficiente. • Assegurar que coloca o detergente no compartimento apropriado. • Fazer o programa de limpeza do tambor com a máquina vazia. Consultar o programa "Limpeza do tambor" Se a sua máquina não incluir o programa de Limpeza do Tambor, pode usar o programa Algodão 90°C. <ul style="list-style-type: none"> • Depois de fazer um programa curto sem detergente, verificar a máquina. Se o problema persistir, contactar a assistência.
E18	O ciclo de centrifugação não é iniciado devido a um desequilíbrio da máquina.	Verificar a roupa no interior da máquina. A quantidade de roupa pode não ser suficiente. Tentar aumentando a quantidade da roupa. A roupa pode provocar um desequilíbrio, separar a roupa manualmente e distribuir a mesma uniformemente dentro do aparelho. Voltar a tentar o ciclo de centrifugação.
E12	Pode haver água dentro da máquina.	Desligar a máquina. Pode haver água por baixo da máquina. Limpar a água por baixo da máquina. Ligar novamente a máquina. Tentar fazer um ciclo curto. Se o problema persistir ou se verificar que sai água de uma das mangueiras, fechar as válvulas e contactar a assistência.
E27	Verificar o escoamento de água da máquina.	Consultar a secção "Ligar a mangueira de escoamento ao escoamento".
E84	A ligação BLE não pode ser estabelecida.	Verificar a mesma, tentar ligar de novo. Consultar a secção "Função HomeWhiz e a Função de controlo Remoto". Se o problema persistir, contactar a assistência.

