

beko

Ledusskapis / Lietošanas rokasgrāmata
Šaldytuvai / Vartotojo vadovas
Hladilnik / Navodila za uporabo

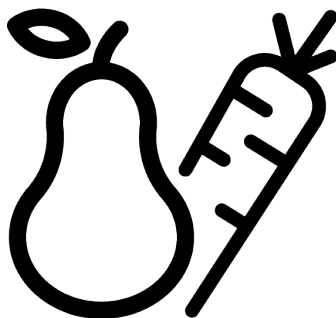

GN163130SN-GN163140SN

58 4755 0000/ LV/ LT/ SL/ AK_2/4/ 28. 02. 2023 15:19
7285548797_7298348743



Lūdzu, vispirms izlasiet šo rokasgrāmatu!

Cienījamais klient

Lūdzu, pirms ierīces izmantošanas izlasiet šo lietošanas instrukciju.

Paldies, ka izvēlējāties šo produktu Beko. Mēs vēlamies, lai šis kvalitatīvais produkts, kas ir ražots pēc jaunākajām tehnoloģijām, jums kalpotu ar optimālu efektivitāti. Lai to īstenotu, izlasiet šo instrukciju un jebkuru citu iekļauto dokumentāciju, pirms produkta lietošanas, un saglabājiet to atsaucēi.

Nemiet vērā visu šajā lietošanas instrukcijā doto informāciju un brīdinājumus. Šādi jūs pasargāsiet sevi un produktu no iespējamiem riskiem.

Saglabājiet šo lietošanas rokasgrāmatu. Ja jūs šo iekārtu nododat kādam citam, līdzi dodiet arī šo rokasgrāmatu.

Lietošanas rokasgrāmatā tiek izmantoti šādi simboli:



Bīstamība, kas var izraisīt nāvi vai traumas.



Svarīga informācija vai noderīgi ekspluatācijas padomi.







Izlasiet šo lietošanas rokasgrāmatu.



Degošs materiāls, brīdina par ugunsbīstamību.

PIEZĪME Bīstamība, kas var izraisīt būtisku produkta vai tā apkārtnes bojājumu

| | | |
|--|---|--|
|  |  | Izstrādājumu datubāzē saglabāto informāciju par modeļi var iegūt, apmeklējot tālāk norādīto tīmekļa vietni un sameklējot tajā sava modeļa identifikatoru (*), kas atrodams enerģijas marķējumā. https://eprel.ec.europa.eu/ |
| SUPPLIER'S NAME | MODEL IDENTIFIER → (*) | |
|  |  | |

| | |
|--|-----------|
| 1 Drošības instrukcijas..... | 4 |
| 1.1 Lietošanas nolūks | 4 |
| 1.2 Bērnu, neaizsargātu personu un mājdzīvnieku drošība | 4 |
| 1.3 Elektriskā drošība | 5 |
| 1.4 Darbības drošība | 6 |
| 1.5 Uzstādīšanas drošība | 6 |
| 1.6 Darbības drošība | 8 |
| 1.7 Pārtikas uzglabāšanas drošība | 10 |
| 1.8 Apkopes un tīrīšanas drošība | 11 |
| 1.9 Vecā izstrādājuma likvidēšana | 12 |
| 2 Vides instrukcijas..... | 12 |
| 2.1 Atbilstība EEIA direktīvai un atkritumu likvidēšana | 12 |
| 3 Jūsu ledusskapis | 13 |
| 4 Uzstādīšana | 14 |
| 4.1 Pieslēgums pie elektrotīkla..... | 16 |
| 5 Sagatavošana..... | 16 |
| 5.1 Ko darīt, lai taupītu enerģiju | 16 |
| 5.2 Pirmā lietošana..... | 17 |
| 5.3 Klimata klase un definīcijas | 17 |
| 6 Izstrādājuma darbība | 17 |
| 7 Produkta vadības panelis..... | 18 |
| 8 Produkta lietošana..... | 20 |
| 8.1 Apgaismojuma lampas nomaiņa . | 20 |
| 8.2 Atvērtu durvju brīdinājuma signāls | 20 |
| 9 Produkta īpašības | 21 |
| 9.1 Ledus uzglabāšanas zona | 21 |
| 9.2 Olu turētājs..... | 21 |
| 9.3 Dārzeņu atvilktnē..... | 21 |
| 9.4 Kraukšķīgākas tehnoloģijas..... | 21 |
| 9.5 Piena produktu saldētava | 22 |
| 9.6 Mitruma Kontrolēšana Crisper tvertnē | 22 |
| 10 Apkope un tīrīšana..... | 22 |
| 11 Problēmu novēršana | 23 |

1 Drošības instrukcijas

- Šajā sadaļā ir ietverti drošības norādījumi, kas nepieciešami, lai novērstu miesas bojājumu vai materiālu bojājumu risku.
- Mūsu uzņēmums nav atbildīgs par bojājumiem, kas var rasties, ja netiks ievēroti šie norādījumi.

 Vienmēr uzstādīšanas un remonta darbības jāveic ražotājam, pilnvarotam servisam vai personai, kuru aprakstījis importētāja uzņēmums.

 Izmantojiet tikai oriģinālās rezerves daļas un piederumus.

 Nelabojiet vai neaizstājiet nevienu izstrādājuma sastāvdaļu, ja vien tas nav skaidri norādīts lietotāja rokasgrāmatā.

 Neveiciet nekādas izstrādājuma modifikācijas.

1.1 Lietošanas nolūks

- Šis izstrādājums nav piemērots komerciālai lietošanai, un to nedrīkst izmantot citiem mērķiem, izņemot paredzētajam lietojumam.
- Šis izstrādājums ir paredzēts ekspluatācijai iekštelpās, piemēram, māsasaimniecībā vai tamlīdzīgi.

Piemēram;
Veikalu personāla virtuvēs,
birojos un citās darba vidēs,
Lauku mājās,
Viesnīcu, moteļu vai citu atpūtas vietu vienībās, ko izmanto klienti, Hosteļos vai līdzīgās vidēs, Ēdināšanas pakalpojumiem un līdzīgiem ar mazumtirdzniecību nesaistītiem lietojumiem.

- Šo izstrādājumu nedrīkst izmantot atklātā vai slēgtā ārējā vidē, piemēram, kuģos, dzīvojamos furgonos, balkonos vai terasēs. Izstrādājums pakļaušana lietus, sniega, saules un vēja iedarbībai var izraisīt aizdegšanās risku.

1.2 Bērnu, neaizsargātu personu un mājdzīvnieku drošība

- Šo izstrādājumu drīkst lietot bērni vecumā no 8 gadiem un personas ar nepietiekami attīstītām fiziskām, maņu vai garīgām spējām vai pieredzes un zināšanu trūkumu, ja viņi tiek uzraudzīti vai viņiem ir sniegtas instrukcijas par ierīces drošu lietošanu un ar to saistītiem apdraudējumiem.

- Bērniem vecumā no 3 līdz 8 gadiem ir atļauts ievietot un izņemt pārtiku aukstuma izstrādājumā/no tā.
- Elektriskie izstrādājumi ir bīstami bērniem un mājdzīvniekiem. Bērni un mājdzīvnieki nedrīkst spēlēties ar izstrādājumu, kāpt uz tā vai tajā iekļūt.
- Tīrīšanu un lietotāju apkopi nedrīkst veikt bērni, ja vien nav kāds viņus uzrauga.
- Glabājiet iepakojuma materiālus bērniem nepieejamā vietā. Savainojumu un nosmakšanas risks.

Pirms atbrīvojieties no veciem izstrādājumiem, kurus vairs nedrīkst izmantot:

1. Atvienojiet strāvas vadu no elektrotīkla kontaktligzdas.
 2. Nogrieziet strāvas kabeli un izņemiet to no ierīces kopā ar kontaktdakšu.
 3. Neizņemiet plauktus un atvilktnes no izstrādājuma, lai novērstu bērnu iekļūšanu ierīcē.
 4. Noņemiet durvis.
 5. Uzglabājiet izstrādājumu tā, lai tas neapgāztos.
 6. Neļaujiet bērniem spēlēties ar norakstīto izstrādājumu.
- Neizmetiet izstrādājumu, izmetot to ugunī. Eksplozijas risks.

- Ja uz izstrādājuma durvīm ir pieejama slēdzene, turiet atslēgu bērniem nepieejamā vietā.



1.3 Elektriskā drošība

- Izstrādājumu nedrīkst pievienot kontaktligzdai uzstādīšanas, apkopes, tīrīšanas, remonta un transportēšanas laikā.
- Ja strāvas kabelis ir bojāts, to drīkst nomainīt tikai pilnvarots serviss, lai izvairītos no iespējamajiem riskiem.
- Nebāziet strāvas kabeli zem izstrādājuma vai izstrādājuma aizmugurē. Nenovietojiet uz strāvas kabeļa smagus priekšmetus. Strāvas kabelis nedrīkst būt saliekts, saspīests un saskarties ne ar vienu siltuma avotu.
- Izstrādājuma darbināšanai neizmantojiet pagarinātāju, daudzdaļīgo kontaktdakšu vai adapteri.
- Portatīvās daudzdaļīgās kontaktdakšas vai pārnēsājami barošanas avoti var pārkarst un izraisīt aizdegšanos. Tādējādi aiz izstrādājuma vai tā tuvumā nenovietojiet pārnēsājamus strāvas avotus ar vairākiem spraudņiem.

- Nepievienojiet izstrādājuma strāvas vadu vaļīgai vai bojātai strāvas kontaktligzdai. Šāda veida savienojumi var pārkarst un izraisīt aizdegšanos.
- Kontaktdakšai jābūt viegli pieejamai. Ja tas nav iespējams, elektroinstalācijā jābūt pieejamam mehānismam, kas atbilst elektroenerģijas tiesību aktiem un kas atvieno visas spaiļes no elektrotīkla (drošinātājs, slēdzis, galvenais slēdzis utt.).
- Neaiztieciot kontaktdakšu ar slāpjam rokām!
- Atvienojot ierīci, turiet nevis aiz strāvas vada, bet aiz kontaktdakšas.

1.4 Darbības drošība

- Šis izstrādājums ir smags, nerīkojieties ar to pats.
- Neturiet izstrādājumu aiz tā durvīm, kamēr rīkojaties ar izstrādājumu.
- Rīkojoties ar izstrādājumu, uzmanieties, lai nesabojātu dzesēšanas sistēmu un caurules. Nedarbiniet izstrādājumu, ja caurules ir bojātas, un sazinieties ar pilnvarotu servisu.

1.5 Uzstādīšanas drošība

- Sazinieties ar pilnvaroto servisu par izstrādājuma uzstādīšanu. Lai sagatavotu izstrādājumu lietošanai, skatiet informāciju lietotāja rokasgrāmatā un pārlicinieties, vai elektriskie un ūdensvadi ir atbilstoši prasībām. Ja nē, zvaniet kvalificētam elektriķim un santehniķim, lai pēc vajadzības sakārtotu komunālos pakalpojumus. Pretējā gadījumā var rasties elektriskās strāvas trieciens, ugunsgrēks, problēmas ar izstrādājumu vai savainojumi.
- Pirms izstrādājuma uzstādīšanas pārbaudiet, vai tam nav bojājumu. Neuzstādiet izstrādājumu, ja tas ir bojāts.
- Novietojiet izstrādājumu uz tīras, līdzenas un cietas virsmas un līdzsvarojiet to ar regulējamām kājām. Pretējā gadījumā ledusskapis var apgāzties un radīt savainojumus.
- Izstrādājums jāuzstāda sausā un vēdināmā vidē. Neturiet zem izstrādājuma paklājus, grīdsegas vai līdžīgus

pārklājus. Tas var izraisīt ugunsgrēka risku neatbilstošas ventilācijas dēļ!

- Neaizsprostojiet un neaizsedziet ventilācijas atveres. Pretējā gadījumā palielināsies enerģijas patēriņš un jūsu izstrādājums var tikt bojāts.
- Izstrādājumu nedrīkst pieslēgt barošanas sistēmām, piemēram, saules enerģijas padevei. Pretējā gadījumā jūsu izstrādājums var tikt bojāts pēkšņu sprieguma izmaiņu dēļ!
- Novietojot ierīci, pārliedcinieties, vai barošanas vads nav iespiests vai bojāts.
- Jo vairāk aukstumaģenta ir ledusskapī, jo lielākai jābūt tā uzstādīšanas telpai. Ļoti mazās telpās gāzes noplūdes gadījumā dzesēšanas sistēmā var rasties uzliesmojošs gāzes un gaisa maisījums. Uz katriem 8 gramam aukstumaģenta ir nepieciešams vismaz 1 m³ tilpuma. Jūsu izstrādājumā pieejamā aukstumaģenta daudzums ir norādīts tipa marķējuma etiķetē.
- Izstrādājums uzstādīšanas vieta nedrīkst būt pakļauta tiešiem saules stariem, un tas nedrīkst atrasties siltuma avota, piemēram, krāsns,

radiatoru u.c. tuvumā. Ja nevarat novērst produkta uzstādīšanu siltuma avota tuvumā, izmantojiet piemērotu izolācijas plāksni un pārliedcinieties, vai minimālais attālums līdz siltuma avotam ir šāds:

- Vismaz 30 cm attālumā no siltuma avotiem, piemēram, krāsnīm, cepeškrāsnīm, apkures ierīcēm un sildītājiem utt.,
- Un vismaz 5 cm attālumā no elektriskajām krāsnīm.
- Jūsu izstrādājumam ir I aizsardzības klase.
- Pievienojiet izstrādājumu iezemētai kontaktligzdai, kas atbilst tipa marķējuma etiķetē norādītajam sprieguma, strāvas un frekvences vērtībām. Kontaktligzdai jābūt ar 10A – 16A drošinātāju. Mūsu uzņēmums neuzņemsies atbildību par jebkādiem bojājumiem, kas radušies, izmantojot izstrādājumu bez saņemējuma un vietējiem likumiem neatbilstoša strāvas pieslēguma dēļ.
- Uzstādīšanas laikā ierīces strāvas kabelim jābūt atvienotam. Pretējā gadījumā var rasties elektriskās strāvas trieciena un savainojumu risks!

- Nepievienojiet izstrādājuma strāvas vadu vaļīgām, dislocētām, salauztām, netīrām, eļļainām kontaktligzdām, kurās pastāv ūdens saskares risks. Šāda veida savienojumi var izraisīt pārkaršanu un aizdegšanos.
- Novietojiet izstrādājuma strāvas kabeli un šļūtenes (ja tādas ir) tā, lai tie neradītu pakļūšanas risku.
- Mitruma un šķidruma iekļūšana strāvas daļās vai strāvas vadā var izraisīt īssavienojumu. Tāpēc nelietojiet produktu mitrā vidē vai vietās, kur var izšļakstīties ūdens (piem., garāžā, veļas mazgātavā utt.). Ja ledusskapis ir slapjš no ūdens, atvienojiet to no elektrotīkla un sazinieties ar pilnvarotu servisu.
- Nekad nepievienojiet ledusskapi enerģijas taupīšanas ierīcēm. Šīs sistēmas ir izstrādājumam kaitīgas

1.6 Darbības drošība

- Nekad nelietojiet uz izstrādājuma ķīmiskos šķīdinātājus. Šie materiāli rada sprādziena risku.
- Izstrādājuma kļūmes gadījumā atvienojiet to no strāvas un nedarbiniet, kamēr to nav salabojis pilnvarotais serviss. Pastāv elektriskās strāvas trieciena risks!
- Nenovietojiet uz izstrādājuma vai tā tuvumā liesmas avotu (piem., sveces, cigaretes utt.).
- Nekāpiet uz izstrādājuma. Kritiena un savainošanās risks!
- Nebojājiet dzesēšanas sistēmas caurules, izmantojot asus un caurdurošus instrumentus. Aukstumagēnts, kas izsmidzinās gāzes vadu, cauruļu pagarinājumu vai augšējās virsmas pārklājuma caurduršanas gadījumā, var izraisīt ādas kairinājumu un acu bojājumus.
- Nenovietojiet un nedarbiniet elektriskās ierīces ledusskapī/ saldētavā, ja vien to nav ieteicis ražotājs.
- Nelieciet rokas vai ķermeņa daļas pie kustīgajām daļām izstrādājuma iekšpusē. Esiet uzmanīgs, lai neiespiestu pirkstus starp ledusskapi un tā durvīm. Esiet piesardzīgs, atverot vai aizverot durvis, ja tuvumā ir bērni.

- Nelieciet pie mutes saldējumu, ledus gabaliņus vai saldētu pārtiku, tiklīdz tos izņemat no saldētavas. Apsaldējumu risks!
- Nepieskarieties saldētavas iekšējām sienām, metāla daļām vai saldētavā turētai pārtikai ar slapjām rokām. Apsaldējumu risks!
- Nenovietojiet saldētavas nodalījumā gāzēto dzērienu bundžas vai kārbas un pudeles, kas satur šķidrumus, kas var sasalt saldētavas nodalījumā. Bundžas vai pudeles var eksplodēt. Savainojumu un materiālu bojājumu risks!
- Neizmantojiet un novietojiet ledusskapja tuvumā materiālus, kas ir jutīgi pret temperatūru, piemēram, uzliesmojošus aerosolus, uzliesmojošus priekšmetus, sauso ledu vai citas ķīmiskās vielas. Ugunsgrēka un sprādziena risks!
- Neglabājiet izstrādājuma iekšpusē sprādzienbīstamus materiālus, piemēram, aerosola baloniņus ar viegli uzliesmojošiem materiāliem.
- Novietojiet bundžas ar šķidrumu virs izstrādājuma atvērtā stāvoklī. Ūdens uzšakstīšana uz elektriskās daļas var izraisīt elektriskās strāvas trieciena vai ugunsgrēka risku.
- Šis izstrādājums nav paredzēts zāļu, asins plazmas, laboratorijas preparātu vai līdzīgu materiālu un produktu uzglabāšanai un dzesēšanai, uz kuriem attiecas Medicīnas produktu direktīva.
- Ja izstrādājums tiek izmantots neatbilstoši tam paredzētajam mērķim, tas var izraisīt iekšpusē turēto izstrādājumu bojājumus vai pasliktināšanos.
- Ja jūsu ledusskapis ir aprīkots ar zilu gaismu, neskatieties uz šo gaismu ar optiskām ierīcēm. Neskatieties ilgstoši tieši uz UV LED gaismu. Ultravioletie stari var izraisīt acu nogurumu.
- Nelieciet izstrādājumā vairāk pārtikas nekā tas ir iespējams. Ja ledusskapja saturs, atverot durvis, nokrīt, var gūt traumas vai bojājumus. Līdzīgas problēmas var rasties arī tad, ja virs izstrādājuma tiek novietots kāds objekts.
- Pārliecinieties, ka esat noņēmis ledu vai ūdeni, kas varētu būt nokritis uz grīdas, lai izvairītos no savainojumiem.

- Mainiet plauktu/pudeļu plauktu atrašanās vietas uz ledusskapja durvīm tikai tad, kad statīvi ir tukši. Traumu bīstamība!
- Nenovietojiet uz izstrādājuma priekšmetus, kas var nokrist/apgāzties. Šie priekšmeti var nokrist, atverot vai aizverot durvis, un izraisīt savainojumus un/vai materiālus bojājumus.
- Nesitiet un neizdariet pārmērīgu spiedienu uz stikla virsmām. Stikla lauskas var izraisīt savainojumus un/vai materiālus bojājumus.
- Jūsu izstrādājuma dzesēšanas sistēma satur R600a aukstumnesēju. Izstrādājumā izmantotais aukstumaģenta veids ir norādīts tipa marķējuma etiķetē. Šī gāze ir uzliesmojoša. Tāpēc esiet piesardzīgs, lai nesabojātu dzesēšanas sistēmu un caurules izstrādājuma darbības laikā. Cauruļu bojājumu gadījumā;
 1. Nepieskarieties izstrādājumam vai strāvas kabelim.
 2. Turiet izstrādājumu tālāk no iespējamajiem uguns avotiem, kas var izraisīt izstrādājuma aizdegšanos.
 3. Ventilējiet zonu, kur izstrādājums ir novietots. Neizmantojiet ventilatoru.
 4. Sazinieties ar pilnvaroto servisu.
 5. Ja izstrādājums ir bojāts un novērojat gāzes noplūdi, lūdzu, turieties tālāk no gāzes. Saskaroties ar ādu, gāze var izraisīt apsaldējumus.



1.7 Pārtikas uzglabāšanas drošība

Lūdzu, pievērsiet uzmanību šādiem brīdinājumiem, lai izvairītos no pārtikas bojāšanās:

- Atstājot durvis atvērtas ilgu laiku, var paaugstināties temperatūra izstrādājuma iekšpusē.
- Regulāri tīriet pieejamās drenāžas sistēmas, kas nonāk saskarē ar pārtiku.
- Iztīriet ūdens tvertnes, kas nav izmantotas 48 stundas, un ūdensapgādes sistēmas, kas nav izmantotas ilgāk par 5 dienām.
- Uzglabājiet jēlu gaļu un zivju produktus atbilstošos izstrādājuma nodalījumos. Tādējādi tas nepiln un nesaskaras ar citiem pārtikas produktiem.

- Divzvaigžņu saldētavas nodalījumi tiek izmantoti iepriekš pildītu pārtikas produktu uzglabāšanai, saldējuma un saldējuma pagatavošanai un uzglabāšanai.
- Vienas, divu un trīs zvaigžņu nodalījumi nav piemēroti svaigas pārtikas sasaldēšanai.
- Ja dzesēšanas produkts ilgu laiku ir atstāts tukšs, izslēdziet izstrādājumu, atkausējiet, notīriet un nosusiniet produktu, lai aizsargātu izstrādājuma korpusu.
- Netīriet izstrādājumu, izsmidzinot vai lejot ūdeni uz izstrādājuma un produkta iekšpusē. Elektriskās strāvas trieciena un aizdegšanās risks.
- Tīrot izstrādājumu, neizmantojiet asus un abrazīvus instrumentus vai sadzīves tīrīšanas līdzekļus, mazgāšanas līdzekļus, gāzi, benzīnu, šķīdinātāju, spirtu, laku un tamlīdzīgas vielas. Izstrādājuma iekšpusē izmantojiet tikai tādus tīrīšanas un apkopes līdzekļus, kas nav kaitīgi pārtikai.
- Nekad neizmantojiet tvaiku vai tvaicētus tīrīšanas līdzekļus izstrādājuma tīrīšanai un tajā esošā ledus atkausēšanai. Tvaiks var izveidot kontaktu ar ledusskapja daļām, un var izraisīt īssavienojumu vai elektriskās strāvas triecienu!



1.8 Apkopes un tīrīšanas drošība

- Pirms ledusskapja tīrīšanas vai apkopes darbu sākšanas atvienojiet ledusskapi.
- Nevelciet aiz durvju roktura, ja pārvietojat izstrādājumu tīrīšanas nolūkos. Rokturis var radīt savainojumus, ja to velk pārāk stipri.
- Nelieciet rokas utt. zem ledusskapja. Var rasties iesprūšana vai jebkura asa mala var izraisīt miesas bojājumus.
- Atkausēšanas procesa paātrināšanai neizmantojiet nekādus mehāniskus rīkus vai citus rīkus, izņemot ražotāja ieteiktos.
- Uzmanieties, lai ūdens netiktu pie ventilācijas atverēm, elektroniskajām shēmām vai izstrādājuma apgaismojuma.
- Izmantojiet tīru, sausu drānu, lai noslaucītu putekļus vai svešķermeņus no kontaktdakšas galiem.

Kontaktdakšas tīrīšanai neizmantojiet slapju vai mitru drānas gabalu. Pretējā gadījumā var rasties aizdegšanās vai elektriskās strāvas trieciena risks.



1.9 Vecā izstrādājuma likvidēšana

Atbrīvojoties no vecā izstrādājuma, ievērojiet tālāk sniegtos norādījumus:

- Lai bērni nejauši neieslēdzas izstrādājumā, ja ir durvju slēdzene, deaktivizējiet to.

2 Vides instrukcijas

2.1 Atbilstība EEIA direktīvai un atkritumu likvidēšana



Šis izstrādājums atbilst ES WEEE direktīvai (2012/19/ES). Šim izstrādājumam ir elektrisko un elektronisko ierīču atkritumu klasifikācijas simbols (WEEE).

Šis marķējums norāda, ka

Eiropas Savienības teritorijā šo izstrādājumu pēc kalpošanas laika nedrīkst utilizēt kopā ar citiem sadzīves atkritumiem. Lietotā ierīce ir jānogādā oficiālajā nodošanas punktā, kur tiek reciklētas elektriskās un elektroniskās ierīces. Lai atrastu šos nodošanas punktus, sazinieties ar vietējām iestādēm vai mazumtirgotāju, pie kura produkts tika iegādāts. Katra māsaimniecība spēlē būtisku lomu vecu iekārtu utilizēšanā un

- Dzesēšanas šķidrums šļakatas ir kaitīgas acīm. Izmetot izstrādājumu, nesabojājiet nevienu dzesēšanas sistēmas daļu.
- Tas var būt letāls, ja kompresora eļļa tiek norīta vai tā iekļūst elpceļos.
- Jūsu izstrādājuma dzesēšanas sistēma ietver R600a gāzi, kā norādīts tipa marķējumā. Šī gāze ir uzliesmojoša. Neizmetiet izstrādājumu, izmetot to ugunī. Eksplozijas risks!

reciklēšanā. Piemērota lietoto iekārtu apsaimniekošana palīdz novērst iespējamās negatīvās sekas uz vidi un cilvēku veselību.

Atbilstība RoHS direktīvai

Jūsu iegādātais izstrādājums atbilst ES RoHS direktīvai (2011/65/ES). Tas nesatur kaitīgus un aizliegtus materiālus, kas norādīti Direktīvā.



Iepakojuma informācija

Ierīces iepakojuma materiāli ir ražoti no pārstrādājama materiāla saskaņā ar valsts vides likumiem. Neatbrīvojieties no iepakojuma materiāliem, izmetot tos kopā ar māsaimniecības vai cita veida atkritumiem. Nododiet tos vietējos iepakojuma materiālu savākšanas punktus.

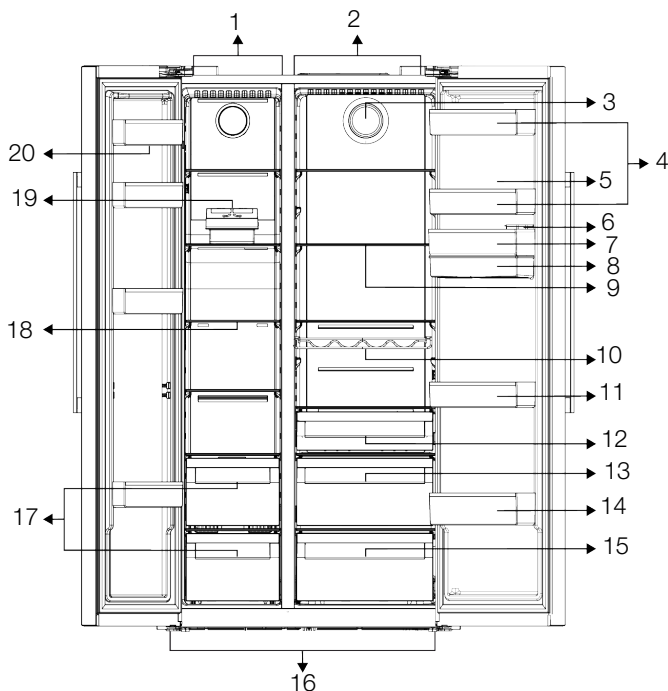

- | | |
|--|---|
| 1 Saldētavas nodalījums | 2 Ledusskapja nodalījums |
| 3 Ventilators | 4 *Ledusskapja nodalījuma durvju plaukti |
| 5 Olu turētājs | 6 Ūdens automāta tvertnes uzpilde |
| 7 *Ledusskapja nodalījuma durvju plaukti | 8 Ūdens automāta tvertne |
| 9 *Dzesētāja nodalījuma stikla plaukti | 10 *Pudeļu plaukts |
| 11 *Ledusskapja nodalījuma durvju plaukti | 12 *Piena (aukstuma) tvertne |
| 13 *Atvilktnes | 14 *Pudeļu plaukts |
| 15 *Atvilktnes | 16 Regulējamas kājas |
| 17 Saldētas pārtikas uzglabāšanas nodalījumi | 18 *Ledusskapja nodalījuma stikla plaukts |
| 19 Ledus veidotājs | 20 Saldētavas durvju plaukti |

***Izvēles:** Attēli šajā lietošanas instrukcijā ir shematiski un var precīzi neatbilst jūsu izstrādājumam. Ja jūsu izstrādājumam nav attiecīgo daļu, tādā gadījumā konkrētā informācija attiecas uz citiem modeļiem.

4 Uzstādīšana

Pareizā uzstādīšanas vieta



Vispirms izlasiet sadaļu "Drošības instrukcijas"!

Jūsu izstrādājuma efektīvai darbībai ir nepieciešama pietiekama gaisa cirkulācija. Ja izstrādājums tiek uzstādīts nišā, ir jānodrošina vismaz 5 cm atstarpe starp izstrādājumu, griestiem, aizmugurējo un sānu sienām. Pārlicinieties, ka atstarpes aizsargelements pie aizmugurējās sienas ir uzstādīts tam paredzētajā vietā (ja ietilpst izstrādājuma komplektācijā). Ja elementa nav, tas ir nozaudēts vai nolūzis, uzstādot izstrādājumu, ir jānodrošina vismaz 5 cm atstarpe starp izstrādājuma aizmugurējo virsmu un istabas sienu. Atstarpe aizmugurē ir svarīga izstrādājuma efektīvai darbībai.



Elektrotīkla pieslēgumam neizmantojiet pagarinātājus vai daudzdaļīgās kontaktligzdas.

Plastmasas malu pievienošana

Izmantojiet plastmasas malas, kas iekļautas ierīces komplektācijā, lai nodrošinātu pietiekošu vietu gaisa cirkulācijai starp izstrādājumu un sienu.

- Noņemiet ierīces skrūves un izmantojiet malas skrūves.



Ražotājs neuzņemas nekādu atbildību par bojājumiem, kas radušies nekvalificētu personu darba dēļ.



Uzstādīšanas laikā ierīces strāvas kabelim jābūt atvienotam. Pretējā gadījumā pastāv nāves vai nopietnu traumu risks!



Ja durvis ir pārāk šauras, lai ienestu caur tām ierīci, izņemiet durvis un sagāziet ierīci uz sāniem; ja tas nepalīdz, sazinieties ar pilnvarotu servisa centru.

- ierīci uz līdzenas virsmas, lai izvairītos no
- Novietojiet izstrādājumu vismaz 30 cm attālumā no sildītāja, krāsns un līdzīgiem karstuma avotiem, un vismaz 5 cm attālumā no elektriskajām cepeškrāsnīm.
- ierīci tiešas saules gaismas iedarbībai un neturiet to mitros apstākļos.

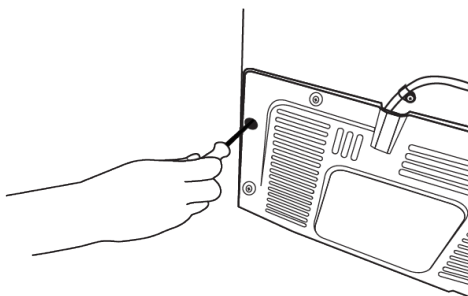

- Pievienojiet 2 plastmasas malas uz ventilācijas pārsega, kā redzams attēlā.

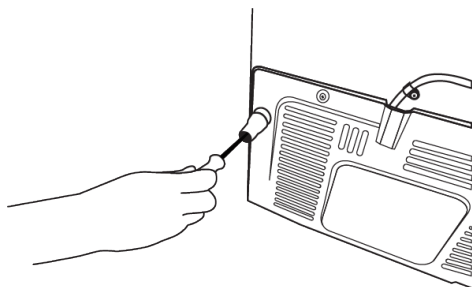

Kāju regulēšana

Ja izstrādājums neatrodas līdzsvarotā stāvoklī, varat noregulēt izstrādājuma līdzsvaru, pagriežot statīvus priekšpusē pa labi vai pa kreisi.

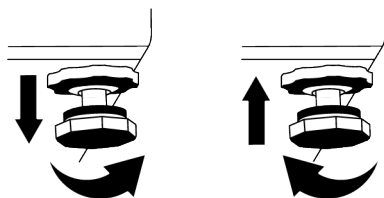

Durvju regulēšanai vertikāli, atskrūvējiet apakšā esošo fiksējošo skrūvi. Pagrieziet regulēšanas skrūvi uz durvju pozīciju (pulksteņrādītāja virzienā/pretēji pulksteņrādītāja virzienam). Pievelciet stiprinājuma skrūvi, lai fiksētu pozīciju.

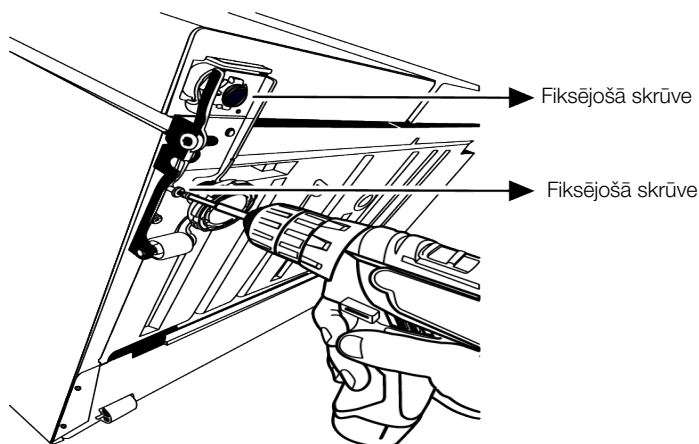

Durvju regulēšanai horizontāli, atskrūvējiet apakšā esošo fiksējošo skrūvi. atskrūvējiet stiprinājuma skrūvi augšpusē. Pagrieziet regulēšanas skrūvi uz durvju

pozīciju (pulksteņrādītāja virzienā/pretēji pulksteņrādītāja virzienam). Lai nekustinātu pozīciju, pievelciet stiprinājuma skrūvi augšpusē. Pievelciet stiprinājuma skrūvi apakšā.

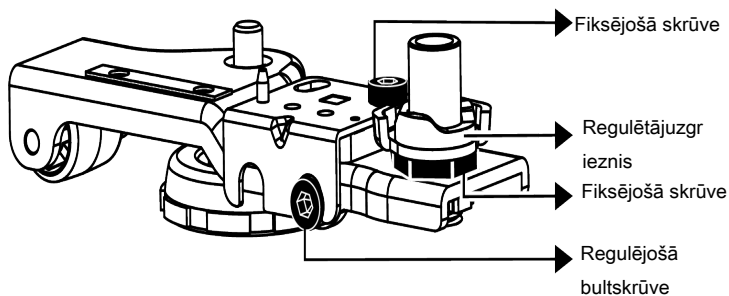

4.1 Pieslēgums pie elektrotīkla



BRĪDINĀJUMS. Elektrotīkla pieslēgumam neizmantojiet pagarinātājus vai daudzdaļīgās kontaktligzdas.



BRĪDINĀJUMS. Bojāts barošanas vads jānomaina apstiprinātā servisa centrā.

- Mūsu uzņēmums neuzņemsies atbildību par bojājumiem, kas radušies, izmantojot izstrādājumu bez sazēmējuma un vietējiem likumiem neatbilstoša strāvas pieslēguma dēļ.

- Barošanas vada kontaktdakšai jābūt viegli sasniedzamai pēc uzstādīšanas.



Brīdinājums par karstu virsmu! Jūsu ledusskapja sānu sienas ir aprīkotas ar dzesējošās vielas caurulēm, lai uzlabotu dzesēšanas sistēmu. Caur šīm virsmām var plūst augstspiediena šķidrums, kas var sakarsēt virsmas un sānu sienas. Tā ir parasta parādība, un apkope nav nepieciešama. Esiet piesardzīgi, kad saskarieties ar šīm vietām.

5 Sagatavošana



Vispirms izlasiet sadaļu "Drošības instrukcijas"!

5.1 Ko darīt, lai taupītu enerģiju



Ierīces pieslēgšana elektroniskajai enerģijas taupīšanas sistēmai ir nevēlama, jo tādējādi ierīcei var rasties bojājumi.

- Šo aukstumiekārtu nav paredzēts lietot kā iebūvētu ierīci.
- Neturiet ledusskapja durvis ilgstoši atvērtas.
- Neievietojiet ledusskapī karstus ēdienus un dzērienus.

- Nepārpildiet ledusskapi; iekšējās gaisa plūsmas nosprostošana samazinās dzesēšanas spēju.
- Tā kā karstais un mitrais gaiss tieši neieklūst jūsu izstrādājumā, kamēr nav atvērtas durvis, jūsu izstrādājums pats optimizēs savus apstākļus, lai pasargātu jūsu pārtiku. Šādos apstākļos funkcijas un komponenti, piemēram, kompresors, ventilators, sildītājs, atkausēšana, apgaismojums, displejs un tā tālāk, darbosies atbilstoši vajadzībām, patērējot minimālu enerģiju.
- Ja ir vairākas iespējas, stikla plaukti jānovieto tā, lai gaisa izplūdes atveres pie aizmugurējās sienas netiktu

aizsprostotas, un vēlams tā, lai gaisa izplūdes atveres paliktu zem stikla plaukta. Šī kombinācija var palīdzēt uzlabo gaisa sadali un energoefektivitāti.

- Uzglabāšanas laikā ļoti ieteicams izmantot zemāk esošo atvilktni.
- Pārļiecinieties, vai pārtikas produkti nesaskaras ar ledusskapja temperatūras sensoru, kas aprakstīts zemāk.

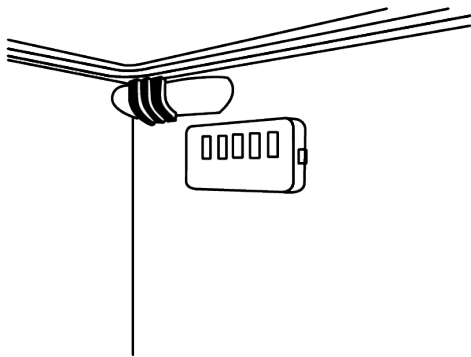

- Ja tie saskaras ar sensoru, ierīces enerģijas patēriņš var palielināties
- Pārtika jāuzglabā ledusskapja atvilktnēs, lai nodrošinātu enerģijas taupīšanu un uzglabātu pārtiku labākā apkārtējā vidē.

5.2 Pirmā lietošana

Pirms ledusskapja izmantošanas pārļiecinieties, vai ir veikti nepieciešamie sagatavošanas pasākumi atbilstoši "Drošības un vides norādījumu" un "Uzstādīšanas" sadaļās sniegtajiem norādījumiem.

- Ļaujiet ierīcei darboties bez ievietotiem pārtikas produktiem 6 stundas un neveriet durvis, ja vien tas nav ārkārtīgi nepieciešams.
- Temperatūras izmaiņas, ko izraisa durvju atvēršana un aizvēršana izstrādājuma lietošanas laikā, parasti var izraisīt

kondensāciju uz durvju/virsbūves plauktiem un izstrādājumā ievietotajiem stikla traukiem.

i Būs dzirdama skaņa, kad sāks darboties kompresors. Tas ir normāli, ja produkts rada troksni pat tad, ja kompresors nedarbojas, jo šķidrums un gāze var tikt saspiesti dzesēšanas sistēmā.

i Ir normāli, ja ledusskapja priekšējās malas ir siltas. Tās ir paredzētas sasilt, lai novērstu kondensācijas veidošanos.

i Dažiem modeļiem indikatoru panelis automātiski izslēdzas 1 minūtes pēc tam, kad durvis aizveras. Tas atkārtoti aktivizējas, kad durvis tiek atvērtas vai tiek nospiesta kāda no pogām.

5.3 Klimata klase un definīcijas

Lūdzu, skatiet klimata klasi uz savas ierīces datu plāksnītes. Viena no tālāk norādītās informācijas attiecas uz jūsu ierīci atbilstoši klimata klasei.

- **SN:** Ilgtermiņa mērens klimats: Šī dzesēšanas ierīce ir paredzēta lietošanai apkārtējās vides temperatūrā no 10 °C līdz 32 °C.
- **N:** Mērens klimats: Šī dzesēšanas ierīce ir paredzēta lietošanai apkārtējās vides temperatūrā no 16 °C līdz 32 °C.
- **ST:** Subtropu klimats: Šī dzesēšanas ierīce ir paredzēta lietošanai apkārtējās vides temperatūrā no 16 °C līdz 38 °C.
- **T:** Tropu klimats: Šī dzesēšanas ierīce ir paredzēta lietošanai apkārtējās vides temperatūrā no 16 °C līdz 43 °C.

6 Izstrādājuma darbība



Vispirms izlasiet sadaļu "Drošības instrukcijas"!

- Atkausēšanas procesa paātrināšanai neizmantojiet nekādus mehāniskus rīkus vai citus rīkus, izņemot ražotāja ieteiktos.

- Neizmantojiet sava ledusskapja daļas, piemēram, durvis vai atvilktnes, kā atbalstu vai pakāpienu. Tas var apgāzt izstrādājumu vai sabojāt tā nodaļījumus.
- Izstrādājumu drīkst lietot tikai pārtikas glabāšanai.
- Izslēdziet ūdens vārstu, ja būsiet prom no mājām (piem., atvaļinājumā) un ilgstoši neizmantosiet ledus veidotāju vai ūdens automātu. Pretējā gadījumā var rasties noplūdes.

Izstrādājuma atvienošana

- Ja izstrādājumu nelietosiet ilgu laiku, atvienojiet to no kontaktligzdas.
- Izņemiet pārtiku, lai novērstu smaku veidošanos,
- Pagaidiet, līdz ledus izkusis, notīriet iekšpusi un ļaujiet tai nožūt, atstājiet durvis vaļā, lai nesabojātu korpusa iekšējo plastmasu.

7 Produkta vadības panelis

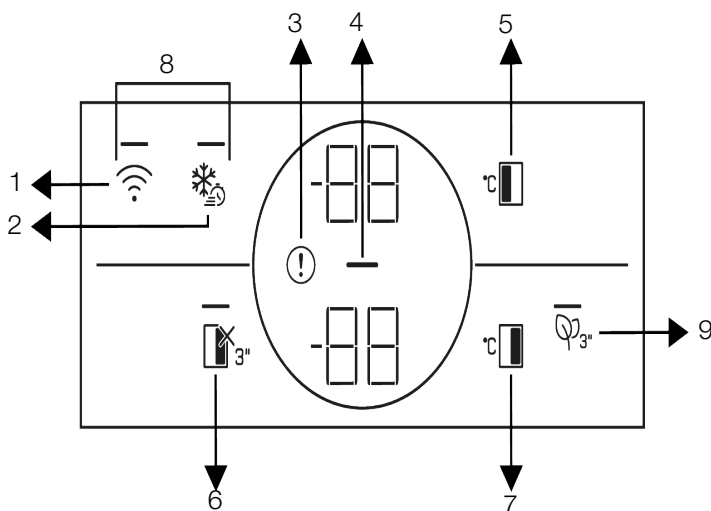

- | | |
|---|--|
| 1 *Bezvadu | 2 Ātrā sasaldēšana |
| 3 Brīdinājums par augstu temperatūru/bojājumu | 4 Enerģijas taupīšanas (displejs izslēgts) |
| 5 Saldētavas nodaļējuma temperatūras iestatījums | 6 Atvaļinājuma funkcija |
| 7 Ledusskapja nodaļējuma temperatūras iestatījums | 8 *Bezvadu savienojuma iestatījumu atiestatīšanas poga |
| 9 *Dezodoratora moduļa atslēga | |



Vispirms izlasiet sadaļu "Drošības instrukcijas".

*Izvēles: Parādītās funkcijas nav obligātas, ierīces indikatora panelī var atšķirties pēc formas un atrašanās vietas.

Indikatoru paneļa skaņas un vizuālie funkcijas atvieglos ledusskapja lietošanu.

1. *Bezvadu poga

Varat izmantot šo taustiņu, lai izveidotu bezvadu savienojumu ar jūsu produktu caur HomeWhiz mobilo lietotni.

Turot pogu piespiestu ilgstoši (3 sekundes), bezvadu savienojuma simbols displejā/ekrānā lēnām mirgo (ar 0,5 sekunžu intervālu). Mājas tīkls vispirms tiek iepazīstināts ar produktu šādā veidā.

Kad ir izveidots bezvadu savienojums ar izstrādājumu, bezvadu savienojuma simbols būs pastāvīgi izgaismots.

Pēc sākotnējās instalēšanas pabeigšanas varat to aktivizēt/deaktivizēt, nospiežot šo taustiņu. Bezvadu savienojuma simbols ātri mirgos (ar 0,2 sek. intervālu), līdz tiek izveidots savienojums. Kad savienojums ir aktīvs, bezvadu tīkla simbols degs nepārtraukti.

Ja savienojumu ilgstoši nevar izveidot, pārbaudiet savus savienojuma iestatījumus un skatiet lietotāja rokasgrāmatas sadaļu "Problēmu novēršana".

Izmantojiet HomeWhiz lietojumprogrammu bezvadu savienojumam. Instalēšanas darbības varat atrast lietojumprogrammā instalēšanas laikā. Instalācijas soli būs redzami lietotnē instalēšanas laikā.

Jūs varat piekļūt lietotnei, nolasot QR kodu, kas atrodas HomeWhiz etiķetē uz produkta. Lietotne ir pieejama App Store IOS ierīcēm, un Play Store Android ierīcēm.

Lai iegūtu detalizētu informāciju, apmeklējiet vietni <https://www.homewhiz.com/>.

2. Ātrās sasaldēšanas poga

Nospiežot ātrās sasaldēšanas taustiņu, uz taustiņa iedegas gaismas diode un tiks aktivizēta ātrās sasaldēšanas funkcija.

Saldētavas nodalījuma temperatūra ir iestatīta uz -27 grādiem pēc Celsija.

Nospiediet vēlreiz šo pogu, lai atceltu šo

funkciju. Ātrās sasaldēšanas funkcija tiks automātiski atcelta pēc 24 stundām. Lai sasaldētu lielu svaigas pārtikas produktu daudzumu, nospiediet straujas sasaldēšanas pogu pirms pārtikas produktu ievietošanas saldētavas nodalījumā.

3. Brīdinājums par augstu temperatūru/bojājumu

Šis indikators ir aktīvs, kad jūsu saldētava nevar veikt pietiekamu dzesēšanu vai jebkura sensora kļūdas gadījumā. "E" tiks parādīts uz saldētavas nodalījuma temperatūras indikatora, un uz dzesēšanas nodalījuma temperatūras indikatora būs redzams 1,2,3.... Šie skaitļi sniedz informāciju pilnvarotajam servisam par radušos kļūdu.

Ieliekot saldētavas nodalījumā siltu pārtiku vai atstājot ilgstoši vaļā durvis, displejā parādīsies uz kādu laiku izsaukuma zīme. Tā nav kļūme, tādēļ brīdinājums pazudīs tikai tad, kad pārtika būs atdzisusi vai kad piespiedīsiet pogu.

4. Enerģijas taupīšanas (displejs izslēgts) indikators

Energotaupības funkcija tiek automātiski iespējota, un, kad izstrādājuma durvis ilgāku laiku nav vērtas vaļā vai aizvērtas ciet, displejā iedegas energotaupības simbols. Ja ir ieslēgta enerģijas taupīšanas funkcija, visi displeja simboli, izņemot enerģijas taupīšanas simbolu, tiks izslēgti. Aktivizējot enerģijas taupīšanas funkciju, nospiežot jebkuru taustiņu vai atverot izstrādājuma durvis, ledusskapja enerģijas taupīšanas funkcija tiks deaktivizēta un simboli ekrānā atgriezīsies normālā stāvoklī. Enerģijas taupīšanas funkcija pēc rūpnīcas noklusējuma iestatījumiem ir aktīva, un to nevar atcelt.

5. Saldētavas nodalījuma temperatūras

iestatīšanas poga

Lai iestatītu saldētavas nodalījuma temperatūru, nospiediet šo taustiņu. Nospiežot šo taustiņu, saldētavas nodalījuma temperatūru var iestatīt uz -18,-19,-20,-21,-22,-23,-24 Celsija vērtībām.

6. Ledusskapja nodalījuma izslēgšanas (OFF) (atvaļinājums) funkcijas poga

3 sekundes turiet nospiestu pogu, lai ieslēgtu atvaļinājuma funkciju. Tiek aktivizēts atvaļinājuma modelis un izgaismots uz pogas esošais LED. “-” tiks parādīts uz ledusskapja nodalījuma temperatūras indikatora, un ledusskapja nodalījums aktīvi neveic dzesēšanu. Kad aktivizējat šo funkciju, nav piemērots pārtikas uzglabāšana dzesētāja nodalījumā. Citi nodalījumi turpina dzesēt atbilstoši tajos pielāgotajai temperatūrai. 3 sekundes turiet nospiestu pogu, lai atceltu šo funkciju.

7. Ledusskapja nodalījuma

temperatūras iestatīšanas poga

8 Produkta lietošana

8.1 Apgaismojuma lampas nomainīšana

Zvaniet pilnvarotajam servisam, kad tiks nomainīta ledusskapja apgaismojumam izmantotā spuldze/LED.

Lampa (-s), kas izmantota (-s) šajās ierīcēs, nevar tikt izmantotas mājas apgaismojumam. Šī lampa ir paredzēta, lai lietotājam palīdzētu pārtikas produktus ērti un droši ievietot ledusskapī/saldētavā.

Lai iestatītu saldētavas nodalījuma temperatūru, nospiediet šo taustiņu.

Nospiežot šo taustiņu, saldētavas nodalījuma temperatūru var iestatīt uz 8,7,6,5,4,3,2 un 1 Celsija vērtībām.

8. *Bezvadu savienojuma iestatījumu atiestatīšanas poga

Lai atiestatītu bezvadu savienojuma iestatījumus, vienlaikus nospiediet ātrās sasaldēšanas un bezvadu savienojuma taustiņus un turiet 3 sekundes. Visa iepriekš ierakstītā lietotāja informācija tiek dzēsta no produkta, kur bezvadu savienojuma iestatījumi ir atiestatīti/atjaunoti uz rūpnīcas noklusējuma iestatījumiem.

9. *Dezodoratora moduļa atslēgšana

Nospiediet šo taustiņu 3 sekundes, lai aktivizētu/deaktivizētu dezodorēšanas funkciju. Kad ir aktivizēta dezodorēšanas funkcija, iedegas attiecīgā taustiņa gaismas diode. Kad funkcija ir aktīva, periodiski darbosies dezodorēšanas modulis.

8.2 Atvērtu durvju brīdinājuma signāls

Būs dzirdams skaņas signāls, ja ierīces durvis paliks atvērtas ilgāk par 1,5 minūti. Skaņas signāls apstāsies, kad aizvērsiet skapja durvis vai nospiedīsiet jebkuru displeja pogu (ja pieejama).

Būs dzirdams skaņas signāls, ja ierīces durvis paliks atvērtas ilgāk par 1 minūti. Skaņas signāls apstāsies, kad aizvērsiet skapja durvis vai nospiedīsiet jebkuru displeja pogu (ja pieejama).

9.1 Ledus uzglabāšanas zona

Ledus un ledus uzglabāšanas tvertne

Piepildiet ledus veidotāju ar ūdeni un ievietojiet to vietā. Ledus būs gatavs aptuveni pēc divām stundām. Neizņemiet ledus veidotāju, lai paņemtu ledu.



Ledus uzglabāšanas tvertne ir paredzēta tikai ledus uzglabāšanai. Nesasaldējiet tajā ūdeni. To darot, tvertne var salūzt.



PIEZĪME

Ledus liešanas laikā var atskanēt skaņa. Šī skaņa ir normāla.

Pagrieziet pogas ledus tvertnes labajā malā pa 90°; ledus iekritīs zemāk esošajā ledus uzglabāšanas tvertnē. Pēc tam jūs varat izņemt ledus uzglabāšanas tvertni un pasniegt ledu.

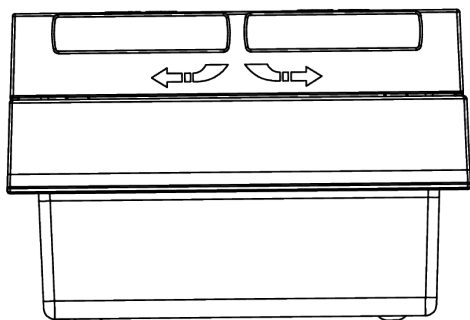
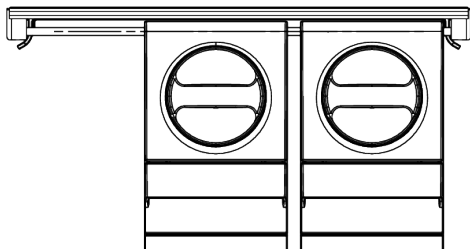

9.2 Olu turētājs

Jūs varat novietot olu turētāju uz durvīm vai uz jums vēlamā korpusa plaukta.

Ja olu turētājs ir jānovieto virsbūves plauktā, iesakām izvēlēties vēsākus apakšējos plauktus.



Nekad nenovietojiet olu turētāju uz saldētavas nodalījuma

9.3 Dārzeņu atvilktnē

Ledusskapja kraukšķķis ir paredzēts, lai dārzeni būtu svaigi, saglabājot to mitrumu. Šim mērķim kopējā aukstā gaisa cirkulācija dārzeņu atvilktnē tiek pastiprināta. Šajā nodalījumā glabājiet augļus un dārzenus. Uzglabājiet zaļo lapu dārzenus un augļus atsevišķi, lai paildzinātu to lietošanas laiku.

9.4 Kraukšķīgākas tehnoloģijas

Zilais apgaismojums

Augļi un dārzeni, kas tiek uzglabāti ledusskapja konteineros nodalījumā ar zilu apgaismojumu, turpina fotosintēzēt, pateicoties gaismas viļņa efektam, kas rodas zila apgaismojuma ietekmē, un saglabā vitamīnus.

HarvestFresh

Augļus un dārzenus, kas tiek uzglabāti ledusskapja konteineros nodalījumā ar apgaismojumu pēc tehnoloģijas HarvestFresh, vitamīni saglabājas ilgāk pateicoties zila, zaļa, sarkana apgaismojuma un tumsas secībai, kas imitē diennakts ciklu.

Atverot ledusskapja durvis brīdi, kad tehnoloģijai HarvestFresh ir tumšais cikls, jūsu ledusskapis to automātiski sajūtīs un izgaismos dārzeņu atvilktnes ar vai nu zilu, zaļu vai sarkanu gaismu – pēc jūsu izvēles. Kad ledusskapja durvis būs aizvērtas, tajā atkal tiks ieslēgts tumsas periods, kas imitē nakti diennakts ciklā.

9.5 Piena produktu saldētava

Aukstās uzglabāšanas atvilktnē

Aukstās uzglabāšanas atvilktnē var sasniegt zemāku temperatūru dzesētāja nodalījumā. Izmantojiet šo atvilktni delikateses izstrādājumiem (salami, desas u.c.) un piena produktiem, kuriem nepieciešami vēsāki uzglabāšanas apstākļi, vai gaļai, vistas gaļai vai zivīm, kas ātri lietojamas. Šajā atvilktnē nav piemēroti uzglabāt augļus un dārzeņus.

9.6 Mitruma Kontrolēšana Crisper tvertnē

Everfresh

Ar mitrumu kontrolētu Crisper tvertnes funkciju, dārzeņu un augļu mitrums tiek kontrolēts un ēdiens tiek saglabāts sveigis ilgāku laiku.

Lapu dārzeņus, piemēram, salātus, spinātus un līdzīgus dārzeņus, kas ir jutīgi pret mitruma zudumu, iesakām ievietot Crisper tvertnē, nevis stāvus uz saknēm, bet gan pēc iespējas horizontāli. Ievietojot dārzeņus, smagākie un cietie dārzeņi jāliek nodalījuma apakšējā daļā un pēc svāra vieglākie un mīkstie dārzeņi virs tiem, ņemot vērā dārzeņu īpatnības. Nekad neatstājiet dārzeņus plastmasas maisiņos Crisper tvertnē. Atstājot dārzeņus plastmasas maisiņos tie ātri sapūst. Ja jāizvairās no saskāres ar citiem dārzeņiem, izmantojiet iepakojuma materiālus, piemēram, papīru ar pietiekamu porainību, lai nodrošinātu higiēniskus apstākļus. Augļus ar paaugstinātu etilēna gāzes emisiju, piemēram, bumbierus, aprikozes, persikus, un jo īpaši ābolus, dārzeņu atvilktnē nelieciet kopā ar citiem dārzeņiem un augļiem. Etilēna gāze, ko izdala šie augļi, var izraisīt pārējo augļu ātrāku nobriešanu un to sadalīšanos īsākā laika periodā.

10 Apkope un tīrīšana



BRĪDINĀJUMS.

Vispirms izlasiet sadaļu "Drošības instrukcijas".



BRĪDINĀJUMS.

Atvienojiet ledusskapja kabeli pirms tā tīrīšanas.

- Ierīces tīrīšanai nelietojiet asus vai abrazīvus instrumentus. Nelietojiet tādus materiālus kā sadzīves tīrīšanas līdzekļi, ziepes, mazgāšanas līdzekļi, gāze, benzīns, šķīdinātājs, spirts, vasks, utt.
- No izstrādājuma aizmugures restēm notīriet putekļus vismaz reizi gadā (neatverot pārsegu). Notīriet izstrādājumu ar sausu drāniņu.
- Uzmaniet, lai mitrums nesaskaras ar spuldzes pārsegu un citām elektriskajām detaļām.

- Durvis tīriet ar mitru drānu. Izņemiet visu saturu, lai izņemtu durvju un korpusa plauktus. Izņemiet durvju plauktus, paceļot tos uz augšu. Notīriet un nosusiniet plauktus, pēc tam ievietojiet tos atpakaļ, ieslidinot no augšpusēs.
- Neizmantojiet hlorētu ūdeni vai mazgāšanas līdzekļus, tīrot ierīces ārpusi un ar hromu pārklātās daļas. Hlors var izraisīt šādu metālisku daļu rūšēšanu.
- Tīrīšanai neizmantojiet asus un abrazīvus rīkus, ziepes, mājāsaimniecības tīrīšanas materiālus, mazgāšanas līdzekļus, gāzi, benzīnu, laku un līdzīgas vielas, lai nedeformētu plastmasas daļu un nenoberztu sāna apdruku. Tīrīšanai izmantojiet siltu ūdeni un mīkstu drānu, tad nosusiniet to.

- Izstrādājumos, kuros nav bezsarmas funkcijas, uz saldētavas nodaļījuma aizmugurējās sienas var veidoties ūdens pilieni un ledus līdz pat pirksta biezumam. Neslaukiet to un nekādā gadījumā neuzklājiet eļļas vai līdzīgus materiālus.
- Izstrādājuma ārējo virsmu tīriet ar viegli samitrinātu mikrošķiedras drānu. Sūkļi un cita veida tīrīšanas drānas var radīt skrāpējumus.
- Lai notīrītu visas noņemamās sastāvdaļas izstrādājuma iekšējās virsmas tīrīšanas laikā, mazgājiet šīs sastāvdaļas ar drānu, kas samitrināta ziepju un dzeramās sodas ūdenī. Rūpīgi nomazgājiet un nosusiniet to. Neļaujiet ūdenim saskarties ar apgaismojuma elementiem un vadības paneli.



UZMANĪBU!

Virsmu tīrīšanai neizmantojiet etiķi, netīriet ar alkoholu vai citiem alkohola bāzes tīrīšanas līdzekļiem.

Nerūsējošā tērauda ārējās virsmas

Izmantojiet neabrazīvu nerūsējošā tērauda tīrīšanas līdzekli un uzklājiet to ar mīkstu, jēlkokvilnu nesaturošu drānu. Lai nopulētu, maigi notīriet virsmu ar ūdenī samitrinātu mikrošķiedras drānu, un izmantojiet sauso pulēšanas zamsādu. Kustības veiciet vienmēr pa nerūsējošā tērauda līnijām.

Smaku novēršana

Izstrādājums ir izgatavots no materiāliem bez aromāta. Tomēr pārtikas produktu uzglabāšana nepiemērotās vietās un iekšējo virsmu neatbilstoša tīrīšana var radīt smakas.

- Lai no tā izvairotos, iztīriet iekšpusi ar karbonātu ūdeni ik pēc 15 dienām.
- Glabājiet pārtiku noslēgtos turētājos, jo mikroorganismi, kas rodas no pārtikas produktiem, kas tiek turēti neaizslēgtos traukos, radīs sliktu smaku.
- Neuzglabājiet ledusskapī bojātus produktus un pārtikas produktus pēc to derīguma termiņa beigām.

Plastmasas virsmu aizsardzība

Uz plastmasas virsmām nonākusi eļļa var sabojāt virsmu, un tā nekavējoties jānotīra ar siltu ūdeni.

11 Problēmu novēršana

Pirms sazināšanās ar servisu pārbaudiet šo sarakstu. To darot, ietaupīsiet laiku un naudu. Šajā sarakstā ir iekļautas biežas sūdzības, kas nav saistītas ar kļūdainu darbu vai materiāliem. Dažas šeit minētās funkcijas var neattiekties uz jūsu izstrādājumu.

Ledusskapis nedarbojas.

- Strāvas spraudnis nav pilnībā nostiprināts. >>> Pievienojiet to, lai pilnībā nostiprinātu kontaktligzdā.
- Drošinātājs, kas pievienots izstrādājuma barošanas līdzdai, vai galvenais drošinātājs ir izdedzis. >>> Pārbaudiet drošinātāju.

Kondensāts uz dzesētāja nodaļījuma sānu sienas (MULTI ZONE, COOL CONTROL un FLEXI ZONE).

- Durvis tiek atvērtas pārāk bieži. >>> Uzmanieties, lai pārāk bieži neatvērtu izstrādājuma durvis.
- Vide ir pārāk mitra. >>> Neuzstādiat izstrādājumu mitrā vidē.
- Šķidrums saturoši pārtikas produkti tiek turēti neaizslēgtos turētājos. >>> Uzglabājiet šķidrums saturošus pārtikas produktus noslēgtos turētājos.
- Izstrādājuma durvis ir atstātas atvērtas. >>> Neturiet izstrādājuma durvis ilgstoši atvērtas.
- Termostats ir iestatīts uz ļoti vēsu temperatūru. >>> Iestatiet termostatu uz atbilstošu temperatūru.

Kompresors nedarbojas.

- Pēkšņas strāvas padeves pārtraukuma vai strāvas kontaktdakšas atvienošanas un atkal pieslēgšanas gadījumā gāzes spiediens izstrādājuma dzesēšanas sistēmā nav līdzsvarots, kas izraisa kompresora termisko aizsardzību. Izstrādājums tiks restartēts pēc aptuveni 6 minūtēm. Ja izstrādājums pēc šī perioda netiek restartēts, sazinieties ar servisu.
- Atkausēšana ir aktīva. >>> Tas ir normāli pilnībā automātiskam atkausēšanas produktam. Atkausēšana tiek veikta periodiski.
- Izstrādājums nav pievienots. >>> Pārliedzinieties, vai strāvas vads ir pievienots.
- Temperatūras iestatījums ir nepareizs. >>> Izvēlieties atbilstošo temperatūras iestatījumu.
- Strāva beidzas. >>> Izstrādājums turpinās darboties kā parasti, tiklīdz tiks atjaunota barošana.

Ledusskapja darbības troksnis lietošanas laikā palielinās.

- Izstrādājuma darbības veiktspēja var atšķirties atkarībā no apkārtējās vides temperatūras izmaiņām. Tas ir normāli, nevis darbības traucējumi.

Ledusskapis darbojas pārāk bieži vai pārāk ilgi.

- Jaunais izstrādājums var būt lielāks par iepriekšējo. Lielāki izstrādājumi darbosies ilgāku laiku.
- Telpas temperatūra var būt augsta. >>> Izstrādājums parasti darbosies ilgu laiku augstākā istabas temperatūrā.
- Iespējams, ka izstrādājums ir nesen pievienots strāvas avotam vai tajā ir ievietots jauns pārtikas produkts. >>> Izstrādājumam būs nepieciešams ilgāks laiks, lai sasniegtu iestatīto temperatūru, kad tas ir nesen pievienots strāvas avotam vai tajā tiks ievietots jauns pārtikas produkts. Tas ir normāli.

- Iespējams, ka izstrādājumā nesen tika ievietots liels daudzums karstā ēdiena. >>> Neievietojiet izstrādājumā karstu ēdienu.
- Durvis tika atvērtas bieži vai turētas atvērtas ilgu laiku. >>> Siltais gaiss, kas pārvietojas iekšā, liks izstrādājumam darboties ilgāk. Neatveriet durvis pārāk bieži.
- Saldētavas vai dzesētāja durvis var būt pusatvērtas. >>> Pārbaudiet, vai durvis ir pilnībā aizvērtas.
- Izstrādājums var būt iestatīts uz pārāk zemu temperatūru. >>> Iestatiet augstāku temperatūru un pagaidiet, līdz izstrādājums sasniegs iestatīto temperatūru.
- Dzesētāja vai saldētavas durvju mazgātājs var būt netīrs, nolietots, salauzts vai nav pareizi noregulēts. >>> Notīriet vai nomainiet blīvi. Bojāta / saplēsta durvju mazgātāja dēļ izstrādājums darbosies ilgāku laiku, lai saglabātu pašreizējo temperatūru.

Saldētavas temperatūra ir ļoti zema, bet dzesētāja temperatūra ir atbilstoša.

- Saldētavas nodalījuma temperatūra ir iestatīta uz ļoti zemu grādu. >>> Iestatiet saldētavas nodalījuma temperatūru uz augstāku grādu un pārbaudiet vēlreiz.

Dzesētāja temperatūra ir ļoti zema, bet saldētavas temperatūra ir atbilstoša.

- Dzesētāja nodalījuma temperatūra ir iestatīta uz ļoti zemu grādu. >>> Iestatiet dzesētāja nodalījuma temperatūru uz augstāku grādu un pārbaudiet vēlreiz.

Pārtikas preces, kas tiek glabātas vēsāka nodalījuma atvilktnēs, ir sasalušas.

- Dzesētāja nodalījuma temperatūra ir iestatīta uz ļoti zemu grādu. >>> Iestatiet dzesētāja nodalījuma temperatūru uz augstāku grādu un pārbaudiet vēlreiz.

Temperatūra dzesētājā vai saldētavā ir pārāk augsta.

- Dzesētāja nodalījuma temperatūra ir iestatīta uz ļoti augstu grādu. >>> Dzesētāja nodalījuma temperatūras iestatījums ietekmē temperatūru saldētavas nodalījumā. Pagaidiet, līdz attiecīgo daļu temperatūra sasniegs pietiekamu līmeni, mainot dzesētāja vai saldētavas nodalījumu temperatūru.
- Durvis tika atvērtas bieži vai turētas atvērtas ilgu laiku. >>> Neatveriet durvis pārāk bieži.
- Durvis var būt vaļā. >>> Pilnībā aizveriet durvis.
- Iespējams, ka izstrādājums ir nesen pievienots strāvas avotam vai tajā ir ievietots jauns pārtikas produkts. >>> Tas ir normāli. Izstrādājumam būs nepieciešams ilgāks laiks, lai sasniegtu iestatīto temperatūru, kad tas ir nesen pievienots strāvas avotam vai tajā tiks ievietots jauns pārtikas produkts.
- Iespējams, ka izstrādājumā nesen tika ievietots liels daudzums karstā ēdiena. >>> Neievietojiet izstrādājumā karstu ēdienu.

Kratīšana vai troksnis.

- Virsma nav plakana vai izturīga >>> Ja izstrādājums trīc, lēnām kustinot, noregulējiet statīvus, lai līdzsvarotu izstrādājumu. Pārliedzinieties arī, vai zeme ir pietiekami izturīga, lai izturētu izstrādājumu.
- Jebkuri priekšmeti, kas novietoti uz izstrādājuma, var radīt troksni. >>> Noņemiet visus priekšmetus, kas novietoti uz izstrādājuma.
- Izstrādājums rada šķidruma plūsmas, izsmidzināšanas u.c. troksni.
- Izstrādājuma darbības principi ir saistīti ar šķidruma un gāzes plūsmu. >>> Tas ir normāli, nevis darbības traucējumi.

No izstrādājuma pūš vēja skaņa.

- Izstrādājums dzesēšanas procesā izmanto ventilatoru. Tas ir normāli, nevis darbības traucējumi.

Uz izstrādājuma iekšējām sienām ir kondensāts.

- Karsts vai mitrs laiks palielinās apledojumu un kondensāta veidošanos. Tas ir normāli, nevis darbības traucējumi.
- Durvis tika atvērtas bieži vai turētas atvērtas ilgu laiku. >>> Neatveriet durvis pārāk bieži; ja atvērtas, aizveriet durvis.
- Durvis var būt vaļā. >>> Pilnībā aizveriet durvis.

Uz izstrādājuma ārpusē vai starp durvīm ir kondensāts.

- Apkārtējais laiks var būt mitrs, tas ir diezgan normāli mitrā laikā. >>> Samazinot mitrumu, kondensāts izkļiedēsies.

Interjers slikti smaržo.

- Izstrādājums netiek regulāri tīrīts. >>> Regulāri tīriet iekšpusi, izmantojot sūkli, siltu ūdeni un gāzētu ūdeni.
- Daži turētāji un iepakojuma materiāli var izraisīt smaku. >>> Izmantojiet turētājus un iepakojuma materiālus bez smaržas.
- Ēdieni tika ievietoti neaizīmogotos turētājos. >>> Uzglabājiet pārtikas produktus noslēgtos traukos. Mikroorganismi var izplatīties no nenoslēgtiem pārtikas produktiem un izraisīt sliktu smaku.
- Izņemiet no izstrādājuma visus pārtikas produktus, kuriem beidzies derīguma termiņš vai bojāti produkti.

Durvis neaizveras.

- Pārtikas pakas var bloķēt durvis. >>> Pārvirojiet visus priekšmetus, kas bloķē durvis.
- Izstrādājums nestāv pilnībā vertikālā stāvoklī uz zemes. >>> Noregulējiet statīvus, lai līdzsvarotu izstrādājumu.
- Virsma nav plakana vai izturīga >>> Pārliedzinieties, vai virsma ir līdzena un pietiekami izturīga, lai noturētu izstrādājumu.

Kraukšķīgā atvilktne ir iestrēgusi.

- Pārtikas preces var saskarties ar atvilktnes augšējo daļu. >>> Pārkārtojiet pārtikas preces atvilktnē.

Temperatūra uz izstrādājuma virsmas.

- Izstrādājuma darbības laikā starp divām durvīm, sānu paneļiem un aizmugurējā grila zonā var būt augsta temperatūra. Tā ir parasta parādība, un apkope nav nepieciešama.

Ventilators turpina darboties, kad durvis tiek atvērtas.

- Ventilators var turpināt darboties, kad saldētavas durvis ir atvērtas.

ATRUNA/BRĪDINĀJUMS

Dažas (vienkāršas) kļūmes galalietotājs var pienācīgi risināt, neradot nekādas drošības jautājumus vai nedrošu lietošanu, ja tas tiek veikts ievērojot ierobežojumus un saskaņā ar šādām instrukcijām (skatiet sadaļu "Pašremonts").

Tādēļ, ja vien zemāk esošajā sadaļā "Pašremonts" nav atļauts citādi, remonts jāveic reģistrētiem profesionāliem remontētājiem, lai izvairītos no drošības problēmām. Reģistrēts profesionāls remontētājs ir profesionāls remontētājs, kuram ražotājs ir piešķīris piekļuvi šī izstrādājuma instrukcijām un rezerves daļu sarakstam saskaņā ar metodēm, kas aprakstītas normatīvajos aktos saskaņā ar Direktīvu 2009/125/EK.

Tomēr tikai servisa centrs (t. i., pilnvaroti profesionāli remontdarbu veicēji), ar kuru varat sazināties, izmantojot tālruna numuru, kas norādīts lietotāja rokasgrāmatā / garantijas talonā, vai ar pilnvarotā izplatītāja palīdzību, var sniegt pakalpojumus saskaņā ar garantijas noteikumiem. Tāpēc lūdzam ņemt vērā, ka profesionālu remontdarbu veicēju (kuru nav pilnvarojis Beko) veiktu remontdarbu rezultātā garantija tiks anulēta.

Pašrocīgi veikts remonts

Galalietotājs var pašrocīgi veikt remontu attiecībā uz šādām rezerves daļām: durvju rokturi, durvju eņģes, paplātes, grozi un



BRĪDINĀJUMS. Ja pēc šajā sadaļā sniegto norādījumu izpildes problēma joprojām pastāv, sazinieties ar pārdevēju vai pilnvarotu servisu. Nemēģiniet salabot izstrādājumu. Tas ir normāli.

durvju blīves (no 2021. gada 1. marta atjaunināts saraksts ir pieejams arī vietnē support.beko.com)

Turklāt, lai nodrošinātu izstrādājuma drošību un novērstu nopietnu traumu risku, minētais pašremonts jāveic, ievērojot lietotāja rokasgrāmatā sniegtos norādījumus par pašremontu, vai kas pieejams vietnē support.beko.com. Jūsu drošības labad pirms mēģināt veikt pašremontu, atvienojiet izstrādājumu no kontaktligzdas.

Galalietotāju mēģinājumi labot detaļas, kuras nav iekļautas šajā sarakstā un/vai neievērojot lietotāja rokasgrāmatās sniegtos norādījumus par pašremontu, vai detaļas, kuras ir pieejamas vietnē: support.beko.com, var radīt drošības problēmas, kas nav attiecināmas uz Beko, un tādējādi tiks anulēta izstrādājuma garantija.

Tāpēc galalietotājiem ir ļoti ieteicams atturēties no mēģinājumiem veikt remontdarbus, kas neietilpst minētajā rezerves daļu sarakstā, šādos gadījumos sazinoties ar pilnvarotiem profesionāliem remontētājiem vai reģistrētiem profesionāliem remontētājiem. Šādi galalietotāju mēģinājumi var radīt drošības problēmas un sabojāt izstrādājumu, kā arī pēc tam izraisīt ugunsgrēku, plūdus, elektrotraumu un nopietnus miesas bojājumus.

Pilnvarotiem vai reģistrētiem profesionāliem remontdarbu veicējiem ir jāuztic, piemēram, šādu daļu (bet ne tikai) remonts: kompresors, dzesēšanas ķēde, galvenās plates invertora plate, displeja panelis utt. u.c.

Ja galalietotāji neievēro iepriekš minēto, ražotāju/pārdevēju nevar saukt pie nekādas atbildības.

Jūsu iegādātā ledusskapja rezerves daļu pieejamība ir 10 gadi. Šajā laika periodā būs pieejamas oriģinālās rezerves daļas, lai ledusskapis darbotos pareizi.

Jūsu iegādātā ledusskapja minimālais garantijas ilgums ir 24 mēneši.

Šis produkts ir aprīkots ar "G" enerģijas klases apgaismojuma avotu.

Apgaismojuma avotu šajā izstrādājumā drīkst nomainīt tikai profesionāls remontētājs

Pirmiausia perskaitykite šį vadovą!

Geriamas kliente

Prašome prieš naudojantis produktu perskaityti šią instrukciją.

Dėkojame, kad pasirinkote šį produktą Beko. Mes norime, kad jūs pasiektumėte optimaliausią efektyvumą naudodami šį aukštos kokybės produktą, kuris buvo pagamintas naudojantis aukščiausiomis technologijomis. Kad to pasiektumėte, įdėmiai perskaitykite šią instrukciją ir kitus pridėtus dokumentus prieš pradėdami naudoti šiuo produktu, bei išsaugokite juos tolimesniam naudojimui.

Atsižvelkite į visą informaciją ir įspėjimus pateiktus naudotojo vadove. Tokiu būdu, galėsite apsaugoti save ir savo produktą nuo galimų pavojų.

Išsaugokite naudotojo vadovą. Pridėkite šį vadovą, jei perleisite produktą kam nors kitam.

Šiame naudojimo vadove rasite tokius simbolius:



Pavojus kuris gali baigtis mirtimi arba sužalojimu.



Svarbi informacija arba naudingi patarimai apie naudojimą.







Perskaitykite naudotojo vadovą.



Degi medžiaga, įspėja apie gaisro pavojų.

ĮSPĖJIMAS Pavojus kuris gali sukelti materialinę žalą produktui ir aplink jį esančiai aplinkai

| | |
|--|---|
|  |  |
| SUPPLIER'S NAME | MODEL IDENTIFIER → (*) |
|  |  |

Gaminio duomenų bazėje saugomą modelio informaciją galite pasiekti apsilankę šioje svetainėje ir paieškoję savo modelio identifikatoriaus (*), esančio energijos vartojimo efektyvumo etiketėje.

<https://eprel.ec.europa.eu/>

| | |
|--|-----------|
| 1 Saugaus naudojimo instrukcijos. | 34 |
| 1.1 Naudojimo paskirtis | 34 |
| 1.2 Vaikų, pažeidžiamų asmenų ir naminių gyvūnėlių sauga | 34 |
| 1.3 Elektros sauga | 35 |
| 1.4 Tvarkymo sauga | 36 |
| 1.5 Montavimo sauga..... | 36 |
| 1.6 Eksploatacijos sauga | 38 |
| 1.7 Maisto saugojimo sauga | 40 |
| 1.8 Priežiūros ir valymo sauga..... | 40 |
| 1.9 Seno gaminio išmetimas | 41 |
| 2 Aplinkosaugos instrukcijos | 41 |
| 2.1 Elektros ir elektroninės įrangos atliekų (EE) ir panaudotų produktų utilizavimo direktyvų atitikties | 41 |
| 3 Šaldytuvas | 43 |
| 4 Montavimas | 44 |
| 4.1 Elektros jungtis | 45 |
| 5 Paruošimas..... | 46 |
| 5.1 Ką daryti norint sutaupyti energijos | 46 |
| 5.2 Pirmas naudojimas | 46 |
| 5.3 Klimato klasė ir apibrėžimai | 47 |
| 6 Gaminio valdymas | 47 |
| 7 Gaminio valdymo skydelis | 48 |
| 8 Produkto naudojimas | 50 |
| 8.1 Apšvietimo lempos keitimas | 50 |
| 8.2 Atidarytų durelių signalas | 50 |
| 9 Prekės savybės | 50 |
| 9.1 Ledo laikymo vieta | 50 |
| 9.2 Kiaušinių laikiklis | 51 |
| 9.3 Daržovių skyrius | 51 |
| 9.4 Crisper technologijos | 51 |
| 9.5 Pieno produktų šaldymo patalpa . | 51 |
| 9.6 Drėgmės kontroliuojamas traškutis | 51 |
| 10 Techninė priežiūra ir valymas..... | 52 |
| 11 Triukčių šalinimas | 53 |

1 Saugaus naudojimo instrukcijos

- Šiame skyriuje pateikiamos saugos instrukcijos, būtinos siekiant išvengti sužalojimo ar materialinės žalos.
- Mūsų įmonė neprisiima atsakomybės už žalą, kuri gali atsirasti nesilaikant šių nurodymų.

 Visada montavimo ir remonto darbus turi atlikti gamintojas, įgaliotasis servisas arba asmuo, kurį apibūdins importuotojo įmonė.

 Naudokite tik originalias atsargines dalis ir priedus.

 Netaisykite ir nekeiskite jokių gaminio komponentų, nebent tai aiškiai nurodyta vartotojo vadove.

 Nedarykite jokių gaminio modifikacijų.

1.1 Naudojimo paskirtis

- Šis gaminys netinka komerciniam naudojimui ir neturėtų būti naudojamas kitiems tikslams nei numatyta.
- Šis gaminys skirtas eksploatuoti vidaus patalpose, pavyzdžiui, namų ūkyje ar panašiai.

Pavyzdžiui;

Parduotuvių, biurų ir kitose darbo aplinkose personalo virtuvėse,
Ūkiniuose namuose,
Viešbučių, motelių ar kitų poilsio objektų padaliniuose, kuriais naudojasi klientai,
Nakvynės namuose ar panašioje aplinkoje,
Maitinimo paslaugų ir panašių ne mažmeninės prekybos srityse.

- Šio gaminio negalima naudoti atviroje arba uždaroje išorinėje aplinkoje, pavyzdžiui, laivuose, kempriuose, balkonuose ar terasose. Gaminį veikiant lietuvi, sniegui, saulės šviesai ir vėjui, gali kilti gaisro pavojus.

1.2 Vaikų, pažeidžiamų asmenų ir naminių gyvūnėlių sauga

- Šį gaminį gali naudoti 8 metų ir vyresni vaikai ir asmenys, kurių fiziniai, jutiminiai ar protiniai gebėjimai yra neišsivystę arba neturintys patirties ir žinių, jei jie yra prižiūrimi arba jiems buvo instrukuoti apie saugų prietaiso naudojimą ir pavojus. dalyvauja.

- Vaikams nuo 3 iki 8 metų leidžiama dėti ir išimti maistą į aušintuvą arba iš jo.
- Elektros gaminiai yra pavojingi vaikams ir naminiams gyvūnėliams. Vaikai ir augintiniai neturi žaisti su gaminiu, lipti ant jo ar į jį patekti.
- Vaikai neturėtų atlikti valymo ir naudotojo priežiūros, nebent kas nors juos prižiūri.
- Pakavimo medžiagas laikykite vaikams nepasiekiamoje vietoje. Pavojus susižeisti ir uždusti.

Prieš išmesdami senus gaminius, kurių nebenaudosite:

1. Ištraukite maitinimo laidą iš maitinimo lizdo.
 2. Nupjaukite maitinimo laidą ir ištraukite jį iš prietaiso kartu su kištuku.
 3. Neišimkite lentynų ir stalčių iš gaminio, kad vaikai nepatektų į prietaiso vidų.
 4. Nuimkite duris.
 5. Laikykite gaminį taip, kad jis neapvirstų.
 6. Neleiskite vaikams žaisti su išmestu gaminiu.
- Neišmeskite gaminio į ugnį. Sprogimo pavojus.
 - Jei ant gaminio durų yra užraktas, laikykite raktą vaikams nepasiekiamoje vietoje.

1.3 Elektros sauga

- Gaminio negalima jungti į elektros lizdą atliekant montavimo, priežiūros, valymo, remonto ir transportavimo operacijas.
- Jei maitinimo laidas yra pažeistas, jį gali pakeisti tik įgaliotasis servisas, kad būtų išvengta galimų pavojų.
- Nekiškite maitinimo laido po gaminiu arba gaminio gale. Ant maitinimo laido nedėkite sunkių daiktų. Maitinimo kabelis neturi būti sulenktas, suspaustas ir liestis su jokia šilumos šaltiniu.
- Gaminiumi valdyti nenaudokite ilgintuvo, kelių kištukų ar adapterio.
- Nešiojami kelių kištukai arba nešiojamieji maitinimo šaltiniai gali perkaisti ir sukelti gaisrą. Todėl už gaminio ar šalia jo neturėkite nešiojamų maitinimo šaltinių su keliais kištukais.
- Nejunkite gaminio maitinimo laido į atsilaisvintą ar pažeistą maitinimo lizdą. Tokio tipo jungtys gali perkaisti ir sukelti gaisrą.
- Kištukas turi būti lengvai pasiekiamas. Jei tai neįmanoma, elektros instaliacijoje turi būti

mechanizmas, atitinkantis elektros teisės aktus ir atjungiantis visus gnybtus nuo elektros tinklo (saugiklį, jungiklį, pagrindinį jungiklį ir kt.).

- Nelieskite kištuko šlapiomis rankomis.
- Ištraukdami prietaisą laikykite ne už maitinimo laido, o už kištuko.

1.4 Tvarkymo sauga

- Šis gaminys yra sunkus, nedirbkite patys.
- Dirbdami su gaminiu nelaikykite gaminio nuo jo durelių.
- Dirbdami su gaminiu būkite atsargūs, kad nepažeistumėte aušinimo sistemos ir vamzdžių. Nenaudokite gaminio, jei vamzdžiai pažeisti, ir kreipkitės į įgaliotą techninės priežiūros centrą.

1.5 Montavimo sauga

- Dėl gaminio montavimo kreipkitės į įgaliotą aptarnavimo centrą. Norėdami paruošti gaminį naudojimui, peržiūrėkite informaciją vartotojo vadove ir įsitikinkite, kad elektros ir vandens tiekimas atitinka reikalavimus. Jei ne, kvieskite kvalifikuotą

elektriką ir santechniką, kad jie prireikus sutvarkytų komunalines paslaugas. Jei to nepadarysite, galite patirti elektros smūgį, kilti gaisras, sukelti problemų su gaminiu arba susižaloti.

- Prieš montuodami patikrinkite, ar gaminys nepažeistas. Nedėkite gaminio, jei jis pažeistas.
- Padėkite gaminį ant švaraus, lygaus ir kieto paviršiaus ir subalansuokite jį reguliuojamomis kojelėmis. Priešingu atveju šaldytuvus gali apvirsti ir susižaloti.
- Gaminys turi būti montuojamas sausoje ir vėdinamoje aplinkoje. Po gaminiu nelaikykite kilimų, kilimėlių ar panašių dangų. Tai gali sukelti gaisro pavojų dėl netinkamo vėdinimo!
- Neužblokuokite ir neuždenkite ventiliacijos angų. Priešingu atveju padidės energijos suvartojimas ir jūsų gaminys gali būti sugadintas.
- Gaminio negalima prijungti prie maitinimo sistemų, pvz., saulės energijos tiekimo. Priešingu atveju jūsų gaminys gali būti sugadintas dėl staigių įtampos pokyčių!

- Statydami prietaisą įsitikinkite, kad maitinimo laidas nėra įstrigęs ar pažeistas.
- Kuo daugiau aušalo yra šaldytuve, tuo didesnė turėtų būti jo įrengimo patalpa. Labai mažose patalpose, aušinimo sistemoje nutekėjus dujoms, gali susidaryti degus dujų ir oro mišinys. Kiekvienam 8 gramams šaltnešio reikia mažiausiai 1 m³ tūrio. Jūsų gaminyje esančio šaltnešio kiekis nurodytas tipo etiketėje.
- Gaminio montavimo vieta neturi būti veikiami tiesioginių saulės spindulių ir šalia šilumos šaltinių, tokių kaip krosnys, radiatoriai ir pan. Jei negalite užkirsti kelio gaminio montavimui šalia šilumos šaltinio, naudokite tinkamą izoliacinę plokštę ir įsitikinkite, kad minimalus atstumas iki šilumos šaltinio yra toks, kaip nurodyta toliau:
 - Ne mažiau kaip 30 cm atstumu nuo šilumos šaltinių, tokių kaip viryklės, orkaitės, šildymo įrenginiai ir šildytuvai ir kt.
 - Ir bent 5 cm atstumu nuo elektrinių orkaičių.
- Jūsų gaminyje turi I apsaugos klasę.
- Įjunkite gaminį į įžemintą lizdą, atitinkantį įtampos, srovės ir dažnio reikšmes, nurodytas tipo etiketėje. Lizdas turi turėti 10A – 16A saugiklį. Mūsų įmonė neatsako už žalą, atsiradusią dėl to, kad įrenginys nebuvo prijungtas ir neįžemintas pagal vietinius ir nacionalinius teisės aktus.
- Įrengiant prietaisą turi būti atjungtas nuo elektros tinklo. Priešingu atveju gali kilti elektros smūgio ir susižalojimo pavojus!
- Nekiškite gaminio maitinimo laidą į palaidus, išnirusius, sulūžusius, nešvarius, alyvuotus elektros lizdus, kurie gali liestis su vandeniu. Tokio tipo jungtys gali perkaisti ir sukelti gaisrą.
- Įdėkite gaminio maitinimo kabelį ir žarnas (jei yra) taip, kad jie nekeltų pavojaus užkliūti.
- Drėgmės ir skysčio patekimas į įtampingąsias dalis arba maitinimo laidą gali sukelti trumpąjį jungimą. Todėl nenaudokite gaminio drėgnoje aplinkoje arba vietose, kur gali apsitaškyti vandeniu (pvz., garaže, skalbykloje ir pan.). Jei šaldytuvą sušlapo vandens,

ištraukite jį iš elektros lizdo ir kreipkitės į įgaliotą techninės priežiūros centrą.

- Niekada nejunkite šaldytuvo prie energijos taupymo įrenginių. Šios sistemos yra kenksmingos produktui

1.6 Eksploatacijos sauga

- Niekada nenaudokite gaminio cheminių tirpiklių. Šios medžiagos kelia sprogimo pavojų.
- Jei gaminys sugenda, ištraukite jį iš elektros lizdo ir nenaudokite, kol jo nepataisys įgaliotasis servisas. Kyla elektros smūgio pavojus!
- Nestatykite liepsnos šaltinio (pvz., žvakių, cigarečių ir pan.) ant gaminio ar šalia jo.
- Nelipkite ant gaminio. Pavojus nukristi ir susižeisti!
- Nepažeiskite aušinimo sistemos vamzdžių naudodami aštirus ir pradurtus įrankius. Šaltnešis, išsipurškiantis pramušus dujų vamzdžius, vamzdžių ilgintuvus ar viršutinio paviršiaus dangas, gali sudirginti odą ir sužaloti akis.
- Nedėkite ir nenaudokite elektros prietaisų šaldytuvo/šaldiklio viduje, nebent taip būtų nurodyta gamintojo.
- Neužkimškite jokių rankų ar kūno dalių prie judančių gaminio viduje dalių. Būkite atsargūs, kad pirštai neįstrigtų tarp šaldytuvo ir jo durelių. Būkite atsargūs atidarydami arba uždarydami dureles, jei šalia yra vaikų.
- Nedėkite ledu, ledo kubelių ar šaldyto maisto prie burnos vos tik išėmę juos iš šaldiklio. Nušalimo pavojus!
- Drėgnomis rankomis nelieskite šaldiklio vidinių sienelių, metalinių dalių ar maisto produktų, laikomų šaldiklyje. Nušalimo pavojus!
- Į šaldiklio skyrių nedėkite sodos skardinių arba skardinių ir butelių, kuriuose yra skysčių, kurie gali būti užšalę. Skardinės ar buteliai gali sprogti. Susižalojimo ir materialinės žalos pavojus!
- Prie šaldytuvo nenaudokite ir nedėkite temperatūrai jautrių medžiagų, pvz., degių purškalo, degių daiktų, sauso ledo ar kitų cheminių medžiagų. Gaisro ir sprogimo pavojus!

- Nelaikykite gaminio viduje sprogių medžiagų, pvz., aerosolinių balionėlių su degiomis medžiagomis.
- Nedėkite skardinių su skysčiais ant gaminio atidaryto. Vandens aptaškymas ant elektrinės dalies gali sukelti elektros smūgio arba gaisro pavojų.
- Šis gaminys nėra skirtas vaistams, kraujo plazmai, laboratoriniams preparatams ar panašioms medžiagoms ir produktams, kuriems taikoma Medicinos produktų direktyva, laikyti ir vėsinti.
- Jei gaminys naudojamas ne pagal paskirtį, gali būti pažeisti viduje laikomi gaminiai arba jie gali sugesti.
- Jei jūsų šaldytuve yra mėlyna šviesa, nežiūrėkite į šią lemputę su optiniais įrenginiais. Nežiūrėkite tiesiai į UV LED šviesą ilgą laiką. Ultravioletiniai spinduliai gali sukelti akių nuovargį.
- Nedėkite į gaminį daugiau maisto, nei jo talpa. Jei atidarius duris šaldytuvo turinys nukris, galite susižaloti ar sugadinti. Panašios problemos taip pat gali kilti, kai ant gaminio uždedamas daiktas.
- Įsitikinkite, kad pašalinote ledą ar vandenį, kuris galėjo nukristi ant grindų, kad išvengtumėte sužalojimų.
- Šaldytuvo durelių lentynų / butelių lentynų vietas keiskite tik tada, kai lentynos tuščios. Pavojus susižeisti!
- Nedėkite ant gaminio daiktų, kurie gali nukristi / apvirsti. Šie daiktai gali nukristi atidarant arba uždarant duris ir sukelti sužalojimus ir (arba) materialinę žalą.
- Nedaužykite ir nespauskite per daug stiklo paviršių. Sudužęs stiklas gali susižaloti ir (arba) padaryti materialinės žalos.
- Jūsų gaminio aušinimo sistemoje yra R600a šaltnešio. Gaminyje naudojamo šaltnešio tipas nurodytas tipo etiketėje. Šios dujos yra degios. Todėl dirbdami būkite atsargūs, kad nepažeistumėte aušinimo sistemos ir vamzdžių. Vamzdžių pažeidimo atveju;
 1. Nelieskite gaminio ar maitinimo laido.
 2. Laikykite gaminį toliau nuo galimų ugnies šaltinių, dėl kurių gaminys gali užsidegti.
 3. Vėdinkite vietą, kurioje dedamas produktas. Nenaudokite ventiliatoriaus.
 4. Susisieki su įgaliotuoju aptarnavimo centru.

5. Jei gaminys pažeistas ir pastebėjote dujų nuotėkį, būkite toliau nuo dujų. Patekusios ant odos dujos gali nušalti.

1.7 Maisto saugojimo sauga

Kad maistas nesugestų, atkreipkite dėmesį į šiuos įspėjimus:

- Ilgą laiką paliekant atidarytas dureles, gali pakilti temperatūra gaminio viduje.
- Reguliariai valykite prieinamas drenažo sistemas, kurios liečiasi su maistu.
- Išvalykite vandens rezervuarus, kurie nebuvo naudojami 48 valandas, ir vandens tiekimo sistemas, kurios nebuvo naudojamos ilgiau nei 5 dienas.
- Žalią mėsą ir žuvies produktus laikykite atitinkamuose gaminio skyriuose. Taigi jis nelaša ant kitų maisto produktų ir nesiliečia su juo.
- Dviejų žvaigždučių šaldiklio skyriai naudojami iš anksto užpildytiems maisto produktams laikyti, ledams ir ledams gaminti ir laikyti.
- Vienos, dviejų ir trijų žvaigždučių skyriai netinka šviežiam maistui užšaldyti.

- Jei aušinimo gaminys ilgą laiką buvo tuščias, išjunkite gaminį, atitirpinkite, išvalykite ir išdžiovinkite gaminį, kad apsaugotumėte gaminio korpusą.

1.8 Priežiūros ir valymo sauga

- Prieš valydami arba pradėdami techninę priežiūrą, išjunkite šaldytuvą.
- Netraukite už durelių rankenos, jei norite perkelti gaminį valymo tikslais. Rankena gali susižaloti, jei ją trauksite per stipriai.
- Nekiškite rankų ir pan. po šaldytuvu. Gali užstrigti arba bet koks aštrus kraštas gali sužaloti asmenį.
- Nevalykite gaminio purškiant arba pilant vandenį ant gaminio ir gaminio viduje. Elektros smūgio ir gaisro pavojus.
- Valydami gaminį nenaudokite aštrių ir abrazyvinių įrankių ar buitinių valymo priemonių, ploviklių, dujų, benzino, skiediklio, alkoholio, lako ir panašių medžiagų. Gaminio viduje naudokite tik tokias valymo ir priežiūros priemones, kurios nekenkia maistui.

- Gaminiui valyti ir ledui atitirpinti jokiu būdu nenaudokite garų arba garuose virtų valymo priemonių. Garai liečiasi su elektrinėmis šaldytuvo vietomis ir sukelia trumpąjį jungimą ar elektros šoką.
- Nenaudokite jokių mechaninių įrankių ar kitų įrankių, kurių nerekomenduoja naudoti gamintojas, kad pagreitintumėte atšildymą.
- Pasirūpinkite, kad vanduo nepatektų į ventiliacijos angas, elektronines grandines ar gaminio apšvietimą.
- Švariu, sausu skudurėliu nuvalykite dulkes ar pašalines medžiagas nuo kištukų galiukų. Kištuko valymui nenaudokite šlapio ar drėgno audinio gabalo. Priešingu atveju gali kilti gaisro arba elektros smūgio pavojus.

1.9 Seno gaminio išmetimas

Išmesdami seną gaminį vadovaukitės toliau pateiktomis instrukcijomis:

- Kad vaikai netyčia neužsifiksuotų gaminyje, jei yra durų užraktas, išjunkite jį.
- Aušinimo skysčio pusrulai kenkia akims. Išmesdami gaminį nepažeiskite jokių aušinimo sistemos dalių.
- Prarijus kompresoriaus alyvą arba patekus į kvėpavimo takus, tai gali būti mirtina.
- Jūsų gaminio aušinimo sistemoje yra R600a dujų, kaip nurodyta tipo etiketėje. Šios dujos yra degios. Neišmeskite gaminio į ugnį. Sprogimo pavojus!

2 Aplinkosaugos instrukcijos

2.1 Elektros ir elektroninės įrangos atliekų (EEI) ir panaudotų produktų utilizavimo direktyvų atitiktis



Šis prietaisas atitinka ES EEI direktyvą (2012/19/ES). Prietaisas yra pažymėtas elektrinių ir elektroninių įrenginių atliekų (EEI) klasifikacijos simboliu.

Šis simbolis rodo, kad šio produkto negalima išmesti su buitinėmis atliekomis baigus naudoti prietaisą. Panaudotas prietaisas turi būti gražintas į oficialų elektroninių ir elektros įrangos prietaisų surinkimo punktą perdirbimui. Kad rastumėte šias surinkimo sistemas, prašome susisiekti su vietinėmis institucijomis arba prekybininku iš kurio pirkote. Kiekvienas namų ūkis turi svarbią rolę senų prietaisų atnaujinime ir perdirbime. Tinkamas panaudotų prietaisų

išmetimas padeda išvengti galimo
negatyvaus aplinkai ir žmogaus sveikatai
pavojaus.

Atitikimas RoHS direktyvai

Šis prietaisas atitinka ES RoHS direktyvą
(2011/65/ES). Jame nėra kenksmingų ir
draudžiamų medžiagų, išvardintų
direktyvoje.



Informacija apie pakuotę

Prietaiso pakuotės yra pagamintos
iš perdirbamų medžiagų pagal
mūsų nacionalinius aplinkosaugos
reikalavimus. Neišmeskite
pakuočių su buitinėmis ar kitomis
atliekomis. Atiduokite jas perdirbti į
pakuočių surinkimo centrą,
nurodytą vietinių atsakingų
institucijų.

3 Šaldytuvas

LT

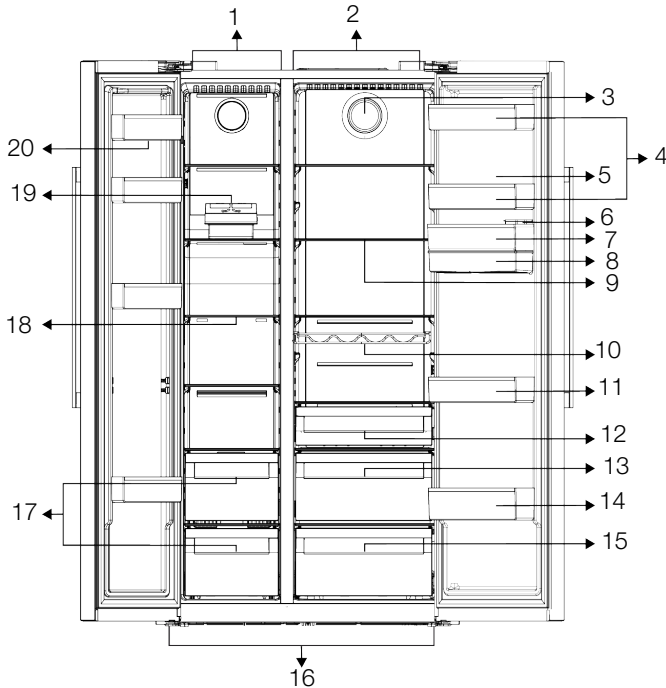

- | | |
|--|---|
| 1 Šaldiklio kamera | 2 Aušinimo kamera |
| 3 Ventilatorius | 4 *Aušinimo skyriaus durelių lentynos |
| 5 Kiaušinių laikiklis | 6 Vandens dozatoriaus pildymo bakas |
| 7 *Aušinimo skyriaus durelių lentynos | 8 Vandens dozatoriaus rezervuaras |
| 9 *Aušintuvo skyriaus stiklinės lentynos | 10 *Butelių lentyna |
| 11 *Aušinimo skyriaus durelių lentynos | 12 *Pieno (šaldymo) dėžė |
| 13 *Ažovių skyrius | 14 *Butelių lentyna |
| 15 *Ažovių skyrius | 16 Reguliuojamos kojos |
| 17 Šaldyto maisto laikymo skyriai | 18 *Šaldiklio skyriaus stiklinės lentynos |
| 19 „Icematic“ | 20 Šaldiklio skyriaus durelių lentynos |

***Pasirinktina:** šioje instrukcijoje pateikiamos iliustracijos yra sąlyginės ir gali skirtis nuo konkretaus jūsų prietaiso.

Jei jūsų prietaise tokių dalių nėra, informacija apie jas taikoma kitiems prietaiso modeliams.

4 Montavimas

Įrengimui tinkama vieta



Visų pirma, perskaitykite „saugumo instrukcijų“ skyrių!

Efektyviam jūsų produkto veikimui reikalinga tinkama oro cirkuliacija. Jei gaminys bus statomas į nišą, nepamirškite palikti bent 5 cm tarpo tarp gaminio bei lubų, galinės sienos bei šoninių sienų. Patikrinkite, ar galinėje sienelėje esantis apsauginis komponentas yra savo vietoje (jei jis pateiktas kartu su gaminiu). Jei komponento nėra arba jis pamestas ar nukritęs, pastatykite gaminį taip, kad tarp gaminio ir kambario sienų būtų paliktas bent 5 cm tarpas. Paliktas tarpas galė yra svarbus efektyviam gaminio veikimui.



Nenaudokite ilgintuvų ar paskirstymo lizdų.

Plastikinių montavimo kaladėlių pritvirtinimas

Su prietaisu pateikiamos montavimo kaladėlės, kurios leidžia užtikrinti pakankamą oro cirkuliaciją tarp prietaiso ir sienų.

- Atsukite gaminio varžtus ir pritvirtinkite prie pleiščių pateiktus varžtus.

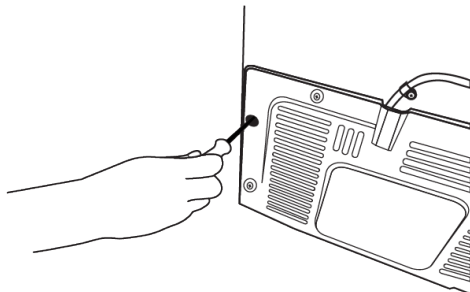

Gamintojas neprisiima atsakomybės už žalą, atsiradusią dėl to, kad darbus atliko neįgalioti asmenys.



Įrengiant prietaisą turi būti atjungtas nuo elektros tinklo. To nepadarius galima sunkiai ar net mirtinai susižaloti!



Jei durys per siauros ir prietaisą pro jas netelpa, nuimkite duris ir pasukite prietaisą šonu; jei ir tai nepadeda, kreipkitės į įgaliojantį aptarnavimo centrą.

- Pastatykite prietaisą ant lygaus paviršiaus, kad jis neviruotų
- Statykite prietaisą bent 30 cm atstumu nuo kaitlentės ir kitų šilumos šaltinių ir bent 5 cm atstumu nuo elektrinių orkaitių.
- prietaisą nuo tiesioginių saulės spindulių ir nelaikykite drėgnoje aplinkoje.
- Pritvirtinkite 2 plastikines kaladėles ant ventilacijos dangtelio, kaip pavaizduota pav.

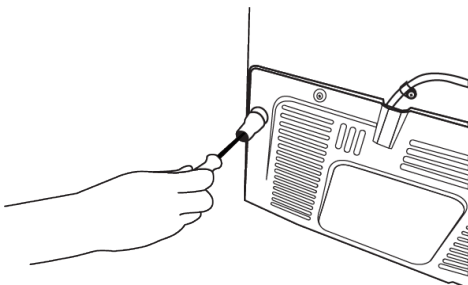

Kojų reguliavimas

Jei gaminys nėra subalansuotoje padėtyje, galite reguliuoti gaminio balansą sukdami stovus priekyje į dešinę arba į kairę.

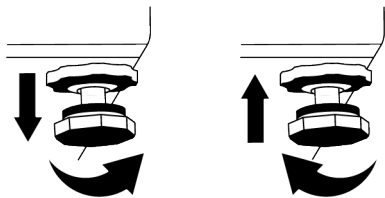

Norėdami reguliuoti duris vertikaliai, atlaisvinkite apačioje esantį tvirtinimo varžtą. Pasukite reguliavimo varžtą link durelių padėties (pagal laikrodžio rodyklę/ prieš laikrodžio rodyklę). Priveržkite tvirtinimo varžtą, kad nejudėtų padėtis.

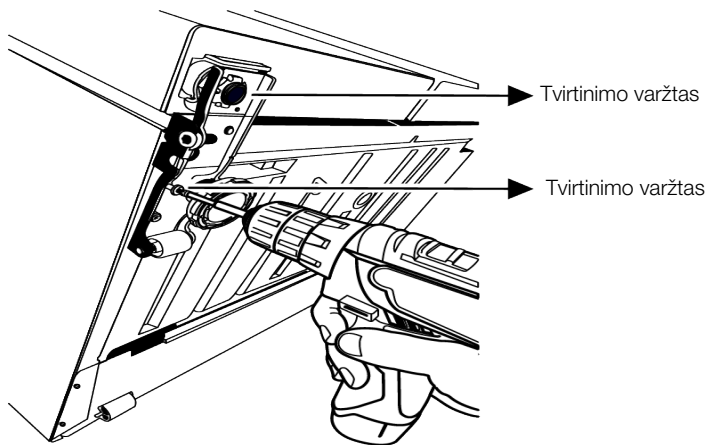

Norėdami reguliuoti duris horizontaliai, atlaisvinkite apačioje esantį tvirtinimo varžtą. Atsukite tvirtinimo varžtą viršuje. Pasukite reguliavimo varžtą link durelių

padėties (pagal laikrodžio rodyklę/prieš laikrodžio rodyklę). Norėdami imobilizuoti padėtį, priveržkite tvirtinimo varžtą viršuje. Priveržkite tvirtinimo varžtą apačioje.

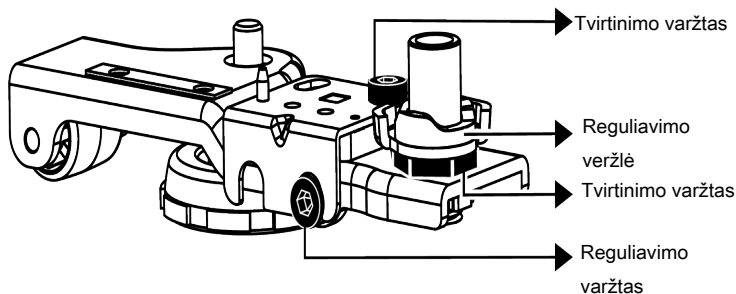

4.1 Elektros jungtis

⚠️ ĮSPĖJIMAS: Nenaudokite ilgintuvų ar paskirstymo lizdų.

⚠️ ĮSPĖJIMAS: Pažeistą maitinimo laidą turi pakeisti įgaliotoji aptarnavimo tarnyba.

- Mūsų įmonė nepriima atsakomybės dėl pažeidimų, atsiradusių dėl to, kad prietaisas nebuvo prijungtas ir įžemintas pagal nacionalines taisykles.

- Pastačius prietaisą maitinimo laidu kištukas turi būti lengvai pasiekiamas.



Karšto paviršiaus įspėjimas!
Šoninės jūsų produkto sienelės komplektuojamos su šaldančiais vamzdžiais vėsinimo sistemos pagerinimui. Aukšto slėgio skystis gali tekėti per šiuos paviršius ir įkaitinti šonines sienelės. Tai yra normalu ir nerodo gedimo. Būkite atsargūs, kai liečiate šias vietas.

5 Paruošimas



Visų pirma, perskaitykite „saugumo instrukcijų“ skyrių!

5.1 Ką daryti norint sutaupyti energijos



Prijungiant prietaisą prie energijos taupymo sistemos kyla pavojus jį sugadinti.

- Šis šaldytuvas nėra skirtas naudoti, kaip įmontuojamas prietaisas.
- Nelaikykite ilgą laiką atidarytų šaldytuvo durelių.
- Nedėkite į šaldytuvą karšto maisto ar skysčio.
- Neperpildykite šaldytuvo, nes dėl užstotų ventiliacijos angų šaldymas bus ribotas.
- Kadangi karštas ir drėgnas oras nepateks tiesiai į jūsų gaminį, kai durys nebus atidarytos, todėl jūsų produktas optimizuosis tokiomis sąlygomis, kurių pakaks jūsų maistui apsaugoti. Esant tokioms aplinkybėms, funkcijos ir komponentai, tokie kaip, kompresorius, ventiliatorius, šildytuvas, atitirpinimas, apšvietimas, ekranas ir t.t., veiks taip, kad būtų taupoma energija.
- Ja ir vairąkas iespėjas, stikla plaukti jānovieto tā, lai gaisa izplūdes atveres pie aizmugurējās sienas netiktu aizsprostotas, un vēlams tā, lai gaisa izplūdes atveres paliktu zem stikla plaukta. Šis derinys gali pagerinti oro cirkuliacijā ir energijos efektyvumā.
- Laikant primygtinai rekomenduojama naudoti žemiau esantį stalčių.

- Pasirūpinkite, kad maisto produktai nesiliestų prie aušinimo kameros temperatūros jutiklio.

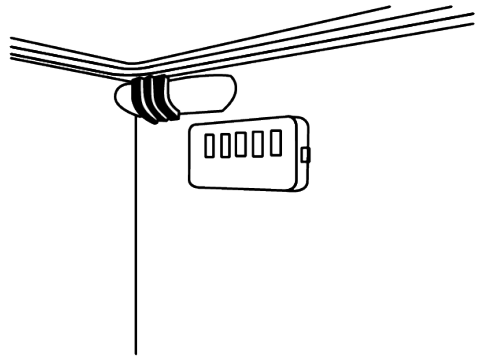

- Jei jie liečiasi su jutikliu, prietaiso energijos suvartojimas gali padidėti
- Maistą reikia laikyti aušinimo kameros stalčiuose tam, kad sutaupytumėte energiją ir išsaugotumėte maistą geresnėje aplinkoje.

5.2 Pirmas naudojimas

Prieš naudodamiesi šaldytuvu imkitės reikalingų priemonių naudodamiesi instrukcijomis skyriuose apie „saugumą ir aplinkos apsaugą“, bei „montavimą“.

- Leiskite prietaisui veikti be maisto produktų bent 6 val., neatidarinėkite durelių, jei tai nėra būtina.
- Temperatūros pokytis, kurį sukelia durų atidarymas ir uždarymas naudojant gaminį, paprastai gali sukelti kondensaciją ant durų / korpuso lentynų ir į gaminį dedamų stiklinių indų.



Kai įsijungs kompresorius, išgirsite triukšmą. Normalu, kad gaminys skleidžia triukšmą, net jei kompresorius neveikia, nes aušinimo sistemoje gali būti suspaustas skystis ir dujos.



Priekiniams šaldytuvo kraštams būti šiltesniams yra normalu. Šios zonos yra numatytos būti šiltos, kad viduje nesikauptų kondensatas.



Kai kuriuose modeliuose indikatorius skydėlis automatiškai išsijungia praėjus 1 minutei nuo dūrelių uždarymo. Jis vėl įsijungs paspaudus bet kurį mygtuką arba atidarius dureles.

5.3 Klimato klasė ir apibrėžimai

Žr. klimato klasę savo įrenginio duomenų lentelėje. Viena iš toliau pateiktos informacijos tinka jūsų įrenginiui pagal klimato klasę.

- **SN:** Ilgalaikis vidutinio klimato klimatas: Šis aušinimo įrenginys skirtas naudoti esant aplinkos temperatūrai nuo 10 °C iki 32 °C.
- **N:** Vidutinis klimatas: Šis aušinimo įrenginys skirtas naudoti esant aplinkos temperatūrai nuo 16 °C iki 32 °C.
- **ST:** Subtropinis klimatas: Šis aušinimo įrenginys skirtas naudoti esant aplinkos temperatūrai nuo 16 °C iki 38 °C.
- **T:** Tropinis klimatas: Šis aušinimo įrenginys skirtas naudoti esant aplinkos temperatūrai nuo 16 °C iki 43 °C.

6 Gaminio valdymas



Visų pirma, perskaitykite „saugumo instrukcijų“ skyrių!

- Nenaudokite jokių mechaninių įrankių ar kitų įrankių, kurių nerekomenduoja naudoti gamintojas, kad pagreitinumėte atšildymą.
- Nesiremkite ir nelipkite ant savo šaldytuvo dalių, tokių kaip durelės arba stalčiai. Tokiu atveju, produktas gali nuvirsti arba gali būti sugadintos jos dalys.
- Prietaisas skirtas tik maisto produktams laikyti.

- Išjunkite vandens sklendę, jei būsite išvykę (atostogausite) ir nenaudosite ledų gaminimo arba vandens rezervuaro funkcijų ilgą laiką. Kitu atveju, gali ištekti vanduo.

Gaminio atjungimas

- Jei gaminio nenaudosite ilgą laiką, ištraukite gaminį iš elektros lizdo.
- Išimkite maistą, kad išvengtumėte blogų kvapų,
- Palaukite, kol ledas ištirps, išvalykite vidų ir leiskite išdžiūti, dureles palikite atidarytas, kad nepažeistumėte korpuso plastiko.

7 Gaminio valdymo skydelis

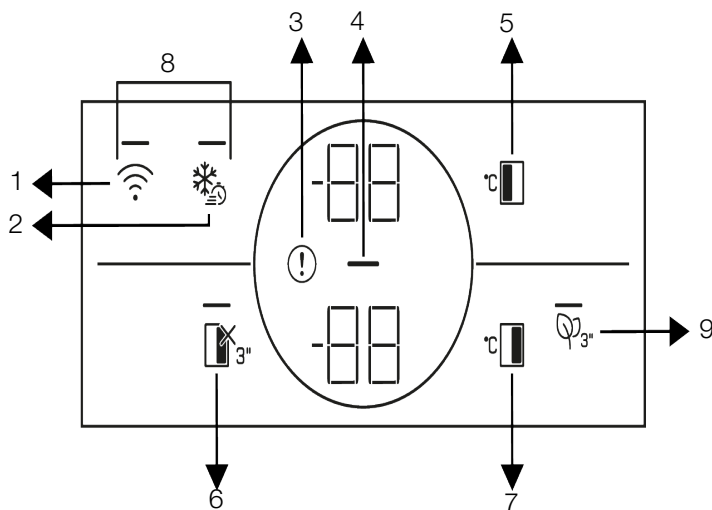

- | | |
|--|--|
| 1 *Belaidis | 2 Greitas užšaldymas |
| 3 Aukštos temperatūros/gedimo įspėjimas | 4 Energijos taupymas (ekranas išjungtas) |
| 5 Šaldiklio skyriaus temperatūros nustatymas | 6 Atostogų funkcija |
| 7 Aušintuvo skyriaus temperatūros nustatymas | 8 *Raktas belaidžio ryšio nustatymams iš naujo nustatyti |
| 9 *Dezodoratoriaus modulio raktas | |



Pirmiausia perskaitykite skyrių „Saugos instrukcijos“.

*Pasirinktinai: Rodomos funkcijos yra neprivalomos, jūsų prietaiso indikatorius skydelyje esančių funkcijų forma ir vieta gali skirtis.

Garsinės ir regos funkcijos indikatorius skydelyje padės jums naudotis šaldytuvu.

1. *Belaidis mygtukas

Galite naudoti šį klavišą, norėdami užmegzti belaidį ryšį su gaminiu naudodami „HomeWhiz“ programą mobiliesiems.

Paspaudus mygtuką ilgai (3 sekundes), belaidžio ryšio simbolis ekrane/ekranoje mirksi lėtai (0,5 sekundės intervalais). Namų tinklas pirmiausia supažindinamas su gaminiu tokiu būdu.

Sujungus belaidį ryšį su produktu, belaidžio ryšio simbolis švies visada.

Baigę pradinį diegimą, galite jį suaktyvinti / išjungti paspausdami šį klavišą. Belaidžio ryšio simbolis užsidega greitai (0,2 sekundės intervalais), kol bus užmegztas ryšys. Kai ryšys aktyvus, belaidžio tinklo simbolis šviečia nuolat.

Jei ryšys ilgą laiką nėra aptinkamas, patikrinkite savo ryšio nustatymus ir peržiūrėkite „Gedimų nustatymo“ skyrių esantį šiame vadove.

Belaidžiam ryšiui naudokite „HomeWhiz“ programą. Diegimo veiksmus galite rasti programoje diegimo metu. Įdiegimo žingsniai yra nurodyti programėlėje diegimo metu.

Galite gauti prieigą prie programėlės nuskenavę QR kodą matomą HomeWhiz etiketėje ant produkto. Programėlę rasite App Store iOS prietaisams ir Play Store Android prietaisams.

Norėdami gauti išsamesnės informacijos, apsilankykite adresu <https://www.homewhiz.com/>.

2. Greito užšaldymo raktas

Kai paspausite greitojo užšaldymo mygtuką, užsidegs mygtuko šviesos diodas ir bus suaktyvinta greito užšaldymo funkcija. Šaldiklio skyriaus temperatūra nustatyta iki -27 laipsnių Celsijaus. Norėdami funkciją išjungti, mygtuką paspauskite dar kartą. Greito šaldymo funkcija automatiškai bus atšaukta po 24 valandų. Jei norite užšaldyti didelį kiekį šviežių maisto produktų, paspauskite greito užšaldymo mygtuką prieš sudėdami produktus į šaldiklį.

3. Aukštos temperatūros / gedimo

įspėjimas

Šis simbolis bus aktyvus, kai jūsų šaldytuvas negalės atlikti tinkamo šaldymo arba jei atsiras bet koks jutiklių gedimas. „E“ bus rodoma ant šaldiklio skyriaus temperatūros indikatoriaus, o tokie skaičiai kaip 1,2,3... bus rodomi aušintuvo skyriaus temperatūros indikatoriuje. Šie simboliai suteikia informaciją autorizuotam servisui, jei įvyks gedimas.

Šauktukas gali būti rodomas, kai įdedate šiltą maistą į šaldiklio kamerą arba laikote dureles atidarytas ilgą laiką. Tai nėra gedimas, šis įspėjimas bus pašalintas, kai maistas atšals arba kai paspausite bet kurį mygtuką.

4. Energijos taupymo funkcijos indikatorius (ekranas išjungtas)

Energijos taupymo funkcija įjungiama automatiškai ir energijos taupymo simbolis bus rodomas, kai durelės nėra atidaromos arba yra uždarytos ilgą laiką. Kai suaktyvinsite energijos taupymo funkciją, visi simboliai ekrane, išskyrus energijos taupymo simbolį, bus išjungti. Suaktyvinus energijos taupymo funkciją, paspaudus bet kurį klavišą arba atidarius gaminio dureles, šaldytuvo energijos taupymo funkcija bus išjungta, o simboliai ekrane grįš į normalią būseną. Ši energijos taupymo funkcija yra aktyvi gamyklinių nuostatų funkcija, jos atšaukti negalima.

5. Šaldiklio skyriaus temperatūros nustatymo mygtukas

Norėdami nustatyti šaldymo kameros temperatūrą, paspauskite šį mygtuką. Kai paspausite šį mygtuką, šaldiklio kameros temperatūra gali būti nustatyta į -18,-19,-20,-21,-22,-23,-24 Celsijaus.

6. Aušintuvo skyriaus išjungimo

(atostogų) funkcijos mygtukas

Norėdami įjungti atostogų režimą, 3 sekundėms paspauskite mygtuką. Atostogų režimas aktyvuojamas ir mygtuko LED švies. Aušintuvo skyriaus temperatūros indikatoriuje bus rodoma „- -“, o aušintuvo skyrius aktyviai neaušina. Kai įjungiate šią funkciją, netinka maisto laikyti aušintuvo skyriuje. Kiti skyriai bus ir toliau šaldomi iki nustatytos jiems temperatūros. Norėdami režimą išjungti, 3 sekundėms paspauskite mygtuką.

7. Aušintuvo skyriaus temperatūros

nustatymo mygtukas

Norėdami nustatyti šaldymo kameros temperatūrą, paspauskite šį mygtuką. Kai paspausite šį mygtuką, aušintuvo skyriaus temperatūrą galima nustatyti į 8, 7, 6, 5, 4, 3, 2 ir 1 Celsijaus reikšmes.

8. *Mygtukas belaidžio ryšio funkcijoms perstatyti*+

Norėdami iš naujo nustatyti belaidžio ryšio nustatymus, vienu metu 3 sekundes paspauskite greitojo užšaldymo ir belaidžio ryšio mygtukus. Visa prieš tai buvusi

įrašyta vartotojo informacija bus ištrinta ir visi ryšio nustatymai bus atkurti į gamyklinius.

9. * Dezodoratoriaus modulio raktas 3

Paspauskite šį mygtuką 3 sekundes, kad įjungtumėte / išjungtumėte dezodoravimo funkciją. Kai dezodoravimo funkcija yra aktyvi, šviečia atitinkamo mygtuko šviesos diodas. Kai funkcija aktyvi, dezodoravimo modulis bus periodiškai įjungtas.

8 Produkto naudojimas

8.1 Apšvietimo lempos keitimas

Paskambinkite įgaliotajai tarnybai, kai bus pakeista jūsų šaldytuvo apšvietimui naudojama lemputė / šviesos diodas. Šiame prietaise naudojamų lempučių negalima naudoti namų apšvietimui. Ši lemputė skirta tik padėti saugiai ir patogiai sudėti maisto produktus į šaldytuvą ar šaldiklį.

8.2 Atidarytų durelių signalas

Jei durelės laikomos atidarytos 1,5 minutę, pasigirsta įspėjamasis signalas. Garsinis įspėjimas nutrūks, kai uždarysite spintelės dureles arba paspausite bet kurį mygtuką ekrane (jei yra).

Jei durelės laikomos atidarytos 1 minutę, pasigirsta įspėjamasis signalas. Garsinis įspėjimas nutrūks, kai uždarysite spintelės dureles arba paspausite bet kurį mygtuką ekrane (jei yra).

9 Prekės savybės

9.1 Ledo laikymo vieta

Ledo ir ledo laikymo dėžutė

Įpilkite į „Icematic“ talpą vandens ir įstatykite į vietą. Po maždaug dviejų valandų ledas bus paruoštas. Neišimkite ledo gaminimo aparato, kad paimtumėte ledą.



Ledo dėžutė skirta tik ledui laikyti. Neužšaldykite jame vandens. Taip dėžutė sulūš.



DĖMESIO

Pilant ledą gali pasigirsti garsas. Šis garsas yra normalus.

Pasukus mygtuką ant ledo kameros dešinėje 90° kampu, ledas išbyrės į ledo dėžutę žemiau. Ledo dėžutę galima išimti ir patiekti ledą.

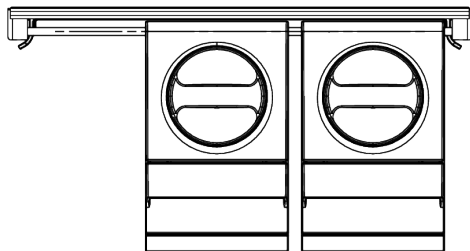

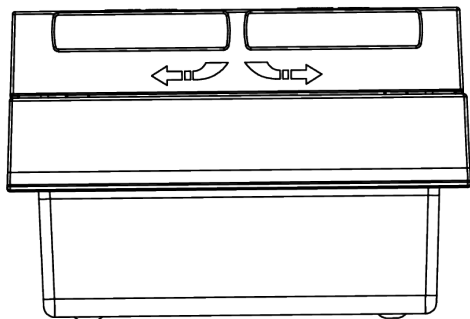

9.2 Kiaušinių laikiklis

Kiaušinių laikiklį galite pastatyti ant norimų durų ar korpuso lentynos.

Jei kiaušinių laikiklį ketinate dėti ant kūno lentynos, rekomenduojame rinktis šaltesnes apatines lentynas.



Niekada nedėkite kiaušinių laikiklio ant šaldiklio

9.3 Daržovių skyrius

Šaldytuvo traškutuvas sukurtas taip, kad daržovės būtų šviežios, išsaugant jų drėgmę. Tam skirtas intensyvesnis oro cirkuliuojimas, nukreiptas į daržovių skyriaus zoną. Dėžėse laikykite vaisius ir daržoves. Žaliuosius lapinius traškučius ir vaisius laikykite atskirai, kad jie ilgiau išliktų švieži.

9.4 Crisper technologijos

Mėlyna šviesa

Vaisiai ir daržovės, laikomi traškiklio skyriuje, yra apšviečiami mėlyna šviesa, o jų fotosintezė tęsiama, naudojant mėlynos šviesos bangos ilgį. Tokiu būdu išsaugomas vitaminų kiekis.

HarvestFresh

Vaisiai ir daržovės, laikomi traškiklio skyriuje, apšviečiami HarvestFresh technologija, kuri padeda išsaugoti vitaminus ilgesnį laiką dėka mėlynos, žalios ir raudonos spalvos šviesoms bei tamsos ciklams, kurie imituoja dienos ciklą. Kai jūsų šaldytuvo durelės atidaromos tamsios šviesos HarvestFresh technologijos ciklo metu, jūsų šaldytuvą

turėtų automatiškai tai aptikti ir apšviesti daržovių skyrių mėlyna, žalia arba raudona šviesa jūsų patogumui. Uždarius šaldytuvo dureles, tamsusis laikotarpis tęsis ir atspindės nakties metų dienos cikle.

9.5 Pieno produktų šaldymo patalpa

Šaldymo stalčius

Šaldymo stalčius gali pasiekti žemesnę temperatūrą aušintuvo skyriuje. Šį stalčių naudokite delikateso gaminiams (saliams, dešra ir kt.) ir pieno produktams, kuriems reikalingos šaltesnės laikymo sąlygos, arba mėšai, vištienai ar žuviai greitai suvartoti. Šiame stalčiuje netinka laikyti vaisių ir daržovių.

9.6 Drėgmės kontroliuojamas traškutis

Everfresh

Vaisių ir daržovių skyriaus drėgmės reguliavimas kontroliuoja daržovių ir vaisių drėgmę, o maistas išlieka šviežias ilgesnį laiką.

Lapines daržoves, tokias kaip salotos, špinatai ir panašias daržoves, jautrias drėgmės praradimui, rekomenduojame dėti į traškutį ne stačias ant šaknų, o kiek įmanoma horizontaliai.

Dėdami daržoves, į apačią dėkite sunkias ir kietas, o virš jų – minkštas ir lengvas, įvertinkite atskirų daržovių svorį.

Niekada nepalikite daržovių plastikiniuose maišeliuose traškutyje. Plastikiniuose maišeliuose paliktos daržovės greitai sugenda.

Jei norite, kad daržovės nesiliestų vienos prie kitų, naudokite pakavimo priemones, pvz.: popierių, nes jis yra porėta medžiaga, atsižvelgiant į higienos sąlygas.

Nedėkite kartu kriaušių, abrikosų, persikų ir obuolių su kitomis daržovėmis ir vaisiais į vieną skyrių. Iš tokių vaisių sklindančios etileno dujos paspartins kitų daržovių ir vaisių sunokimą ir jos greičiau pradės gesti.

10 Techninė priežiūra ir valymas



ISPĖJIMAS:

Pirmiausia perskaitykite skyrių „Saugos instrukcijos“.



ISPĖJIMAS:

Ištraukite šaldytuvo kištuką iš rozetės prieš jį valant.

- Gaminio valymui nenaudokite aštrių ar abrazyvinių įrankių. Nenaudokite tokių medžiagų kaip buitinės valymo priemonės, plovikliai, dujos, benzinai, skiedikliai, alkoholis, vaškas ir kt.
- Dulkės turi būti pašalintos nuo vėdinimo grotelių gaminio gale bent kartą per metus (dangčio atidaryti nereikia) Gaminį valykite drėgnu audeklu.
- Saugokite, kad vandens nepatektų į lempos dangtelį ir kitas elektrines dalis.
- Dureles valykite drėgnu audeklu. Išimkite iš vidaus visus produktus, ištraukite lentynėles. Iš durų lentynėles ištraukite išskeldami į viršų. Išvalykite ir išdžiovinkite lentynėles, tada iš viršaus įstatykite atgal į vietą.
- Nevalykite prietaiso išorinių paviršių ar chromuotų detalių vandeniu su chloru ar valikliais. Dėl chloro metaliniai paviršiai ims rūdyti.
- Nenaudokite aštrių ir abrazyvinių įrankių, muilo, buitinių valymo medžiagų, ploviklių, benzino, dyzelino, lako ar panašių priemonių, kad išvengtumėte plastikinių dalių deformacijos ir spaudos nuvalymo. Naudokite šiltą vandenį ir minkštą šluostę valymui, o tada išdžiovinkite.
- Produktams be No-Frost funkcijos, vandens lašai ir ledas iki piršto storumo gali atsirasti galinėse šaldiklio kameros sienelėse. Nevalykite ir netepkite aliejų ar panašių medžiagų.
- Naudokite sudrėkintą mikropluoštą šluostę išorinių paviršių valymui. Kempinės ir kitokio tipo šluostės gali subraižyti paviršius.

- Kad išvalytumėte visus nuimamus komponentus vidaus valymo metu, nuplaukite juos su vidutinio stiprumo tirpalu iš muilo, vandens ir gazuoto vandens. Nuplaukite ir gerai nusauskinkite. Venkite vandens ir apšviečiamų dalių ir valdymo skydelio kontakto.



ATSARGIAI:

Nenaudokite acto, izopropilo alkoholio ar kitos alkoholio pagrindo priemonės jokiam vidaus paviršiui.

Nerūdijančiojo plieno išoriniai paviršiai

Naudokite neabrazyvinę nerūdijančio plieno valymo priemonę ir naudokite ją su minkšta šluoste neturinčia pūkelių. Kad nublizgintumėte, švelniai nuvalykite paviršių su mikropluošto šluoste sudrėkinta vandeniu ir naudokite sauso poliravimo zomšą. Visada sekite nerūdijančio plieno raštą.

Kvapų išvengimas

Iš gamyklos prietaisas pristatomas be jokių kvėpiančių medžiagų, Tačiau, laikant maistą netinkamai ir nevalant vidinių paviršių, viduje gali atsirasti blogas kvapas.

- Kad taip neatsitiktų, kas 15 dienų valykite vidų gazuotu vandeniu.
- Maisto produktus laikykite uždarytuose induose, nes mikroorganizmai, atsirandantys iš maisto produktų, laikomų neuždarytuose induose, sukels blogą kvapą.
- Nelaikykite šaldytuve maisto produktų, kurie sugedę ar kurių galiojimo laikas pasibaigęs.

Plastikinių paviršių apsauga

Ant plastikinių paviršių išpiltas aliejus gali paviršių pažeisti, todėl jį būtina nedelsiant nuvalyti šiltu vandeniu.

11 Trikčių šalinimas

Prieš kreipdamiesi į aptarnavimo tarnybą, patikrinkite šį sąrašą. Taip sutaupysite laiko ir pinigų. Į šį sąrašą įtraukiami dažni skundai, nesusiję su gamybos ar medžiagų gedimu. Tam tikros čia paminėtos funkcijos gali būti netaikomos jūsų gaminiui.

Šaldytuvas neveikia.

- Maitinimo kištukas nėra iki galo įstatytas. >>> Įjunkite jį, kad visiškai įsitvirtintumėte lizde.
- Saugiklis prijungtas prie gaminio maitinimo lizdo, arba pagrindinis saugiklis perdegė. >>> Patikrinkite saugiklį.

Kondensatas ant aušintuvo skyriaus šoninės sienelės (MULTI ZONE, COOL CONTROL ir FLEXI ZONE).

- Duryms atidaromos per dažnai. >>> Stenkitės neatidaryti gaminio durelių per dažnai.
- Aplinka per drėgna. >>> Nemontuokite gaminio drėgnoje aplinkoje.
- Maisto produktai, kuriuose yra skysčių, laikomi sandariuose laikikliuose. >>> Maisto produktus, kuriuose yra skysčių, laikykite sandariuose laikikliuose.
- Gaminio durelės paliekamos atviros. >>> Nelaikykite gaminio durelių atidarytų ilgą laiką.
- Termostatas nustatytas į labai vėsią temperatūrą. >>> Nustatykite termostatą į tinkamą temperatūrą.

Kompresorius neveikia.

- Staigaus elektros energijos tiekimo sutrikimo atveju arba ištraukus maitinimo kištuką ir vėl įjungus, dujų slėgis gaminio aušinimo sistemoje nėra subalansuotas, todėl suveikia kompresoriaus šiluminė apsauga. Gaminys vėl įsijungs maždaug po 6 minučių. Jei pasibaigus šiam laikotarpiui produktas nepasileidžia iš naujo, susisiekite su aptarnavimo centru.
- Atitirpinimas aktyvus. >>> Tai normalu visiškai automatiniam atitirpinimo produktui. Atitirpinimas atliekamas periodiškai.

- Gaminys neprijungtas. >>> Įsitinkinkite, kad maitinimo laidas įjungtas.
- Neteisingas temperatūros nustatymas. >>> Pasirinkite tinkamą temperatūros nustatymą.
- Elektra dinga. >>> Gaminys toliau veiks įprastai, kai bus atkurtas maitinimas.

Šaldytuvo veikimo triukšmas didėja naudojimo metu.

- Gaminio veikimo charakteristikos gali skirtis priklausomai nuo aplinkos temperatūros svyravimų. Tai normalu ir nėra gedimas.

Šaldytuvas veikia per dažnai arba per ilgai.

- Naujas produktas gali būti didesnis nei ankstesnis. Didesni produktai veiks ilgiau.
- Kambario temperatūra gali būti aukšta. >>> Produktas paprastai veiks ilgą laiką aukštesnėje kambario temperatūroje.
- Gali būti, kad gaminys neseniai buvo prijungtas prie maitinimo tinklo arba jį įdėtas naujas maisto produktas. >>> Produktas užtruks ilgiau, kol jis pasiekis nustatytą temperatūrą, kai neseniai įjungtas arba įdedamas naujas maisto produktas. Tai normalu.
- Į gaminį neseniai galėjo būti įdėtas didelis karšto maisto kiekis. >>> Nedėkite į gaminį karšto maisto.
- Duryms buvo dažnai atidaromos arba laikomos atidarytos ilgą laiką. >>> Šiltas oras, judantis viduje, privers gaminį veikti ilgiau. Neatidarinėkite durelių per dažnai.
- Šaldiklio arba šaldytuvo duryms gali būti praviros. >>> Patikrinkite, ar duryms visiškai uždarytos.
- Gaminio temperatūra gali būti nustatyta per žemai. >>> Nustatykite aukštesnę temperatūrą ir palaukite, kol gaminys pasiekis nustatytą temperatūrą.
- Aušintuvo arba šaldiklio durelių poveržlė gali būti nešvari, susidėvėjusi, sulūžusi arba netinkamai nusistovėjusi. >>> Išvalykite arba pakeiskite tarpiklį. Dėl

pažeistos / suplyšusios durelių poveržlės gaminy s veiks ilgiau, kad išlaikytų esamą temperatūrą.

Šaldiklio temperatūra labai žema, bet vėsesnio pakanka.

- Šaldiklio skyriaus temperatūra nustatyta labai žemai. >>> Nustatykite aukštesnę šaldiklio kameros temperatūrą ir patikrinkite dar kartą.

Aušintuvo temperatūra yra labai žema, bet šaldiklio temperatūra yra tinkama.

- Aušintuvo skyriaus temperatūra nustatyta labai žemai. >>> Nustatykite aukštesnę aušintuvo skyriaus temperatūrą ir patikrinkite dar kartą.

Maisto produktai, laikomi vėsesnio skyriaus stalčiuose, užšaldomi.

- Aušintuvo skyriaus temperatūra nustatyta labai žemai. >>> Nustatykite aukštesnę aušintuvo skyriaus temperatūrą ir patikrinkite dar kartą.

Temperatūra šaldytuve arba šaldiklyje per aukšta.

- Aušintuvo skyriaus temperatūra nustatyta labai aukštai. >>> Aušintuvo skyriaus temperatūros nustatymas turi įtakos temperatūrai šaldiklio skyriuje. Palaukite, kol atitinkamų dalių temperatūra pasieks pakankamą lygį, pakeisdama aušintuvo arba šaldiklio skyrių temperatūrą.
- Durys buvo dažnai atidaromos arba laikomos atidarytos ilgą laiką. >>> Neatidarinėkite durelių per dažnai.
- Durys gali būti praviros. >>> Visiškai uždarykite duris.
- Gali būti, kad gaminy neseniai buvo prijungtas prie maitinimo tinklo arba į jį įdėtas naujas maisto produktas. >>> Tai normalu. Produktas užtruks ilgiau, kol jis pasieks nustatytą temperatūrą, kai neseniai įjungtas arba įdedamas naujas maisto produktas.
- Į gaminį neseniai galėjo būti įdėtas didelis karšto maisto kiekis. >>> Nedėkite į gaminį karšto maisto.

Drebulys ar triukšmas.

- Paviršius nėra lygus arba patvarus >>> Jei gaminy dreba lėtai judant, sureguliuokite stovus, kad gaminy būtų subalansuotas. Taip pat įsitinkite, kad žemė yra pakankamai patvari, kad galėtų išlaikyti gaminį.
- Bet kokie ant gaminio padėti daiktai gali kelti triukšmą. >>> Pašalinkite visus ant gaminio esančius daiktus.
- Gaminy skleidžia skysčių tekėjimo, purškimo ir pan. triukšmą.
- Gaminio veikimo principai susiję su skysčių ir dujų srautais. >>> Tai normalu, o ne gedimas.

Iš gaminio sklinda vėjo pučiamas garsas.

- Produktas aušinimo procesui naudoja ventiliatorių. Tai normalu ir nėra gedimas.

Ant gaminio vidinių sienelių susidaro kondensatas.

- Karštas ar drėgnas oras padidins apledėjimą ir kondensatą. Tai normalu ir nėra gedimas.
- Durys buvo dažnai atidaromos arba laikomos atidarytos ilgą laiką. >>> Neatidarinėkite durų per dažnai; jei atidaryta, uždarykite duris.
- Durys gali būti praviros. >>> Visiškai uždarykite duris.

Ant gaminio išorės arba tarp durelių susidaro kondensatas.

- Aplinkos oras gali būti drėgnas, drėgnu oru tai visiškai normalu. >>> Sumažėjus drėgmei, kondensatas išsisklaidys.

Viduje nemalonus kvapas.

- Produktas nėra reguliariai valomas. >>> Reguliariai valykite vidų naudodami kempinę, šiltą vandenį ir gazuotą vandenį.
- Tam tikri laikikliai ir pakavimo medžiagos gali sukelti kvapą. >>> Naudokite laikiklius ir pakavimo medžiagas be kvapo.
- Maisto produktai buvo sudėti į neužsandarintus laikiklius. >>> Maistą laikykite uždaroje talpose.

Mikroorganizmai gali išplisti iš neuždarytų maisto produktų ir sukelti blogą kvapą.

- Iš gaminio pašalinkite visus pasibaigusio galiojimo ar sugedusius maisto produktus.

Durys neužsidaro.

- Maisto pakuotės gali užkimšti duris. >>> Perkelkite visus daiktus, blokuojančius duris.
- Gaminys stovi ne visiškai vertikaliaje padėtyje ant žemės. >>> Sureguliuokite stovus, kad subalansuotumėte gaminį.
- Paviršius nėra lygus arba patvarus >>> Įsitinkinkite, kad paviršius yra plokščias ir pakankamai patvarus, kad galėtų išlaikyti gaminį.

Traškučiai užstrigo.

- Maisto produktai gali liestis su viršutine stalčiaus dalimi. >>> Pertvarkykite stalčiuje esančius maisto produktus.

Gaminio paviršiaus temperatūra.

- Kai gaminys veikia, tarp dviejų durelių, ant šoninių skydelių ir galinių grotelių gali būti stebima aukšta temperatūra. Tai yra normalu ir nerodo gedimo.

Atidarius dureles, ventiliatorius veikia toliau.

- Ventiliatorius gali veikti toliau, kai atidarytos šaldiklio durys.



ĮSPĖJIMAS: Jei problema išlieka ir po to, kai vykdote šiame skyriuje pateiktas instrukcijas, susisiekite su pardavėju arba įgaliotuoju aptarnavimo centru. Nebandykite taisyti gaminio. Tai normalu.

ATSISAKYMAS / ĮSPĖJIMAS

Kai kuriuos (paprastus) gedimus galutinis vartotojas gali tinkamai pašalinti be jokių saugumo problemų ar nesaugaus naudojimo, jei jie atliekami laikantis toliau pateiktų nurodymų (žr. skyrių „Savarankiškas remontas“).

Todėl, jei toliau skyriuje „Savarankiškas remontas“ nenurodyta kitaip, siekiant išvengti saugos problemų, remontas turi būti paliekamas profesionaliems meistrams. Profesionalus meistras yra profesionalus meistras, kuriam gamintojas suteikė prieigą prie šio gaminio instrukcijų ir atsarginių dalių sąrašo vadovaudamasis teisės aktuose aprašytais metodais pagal Direktyvą 2009/125/EB.

Tačiau tik techninės priežiūros atstovas (t. y. įgalioti profesionalūs meistrai), su kuriais galite susisiekti telefono numeriu, nurodytu vartotojo vadove/ garantijos kortelėje arba per įgaliotąjį pardavėją, gali teikti paslaugas pagal garantijos sąlygas. Todėl atminkite, kad profesionaliems meistrams, kurie nėra įgalioti Beko, garantija negalioja. Savarankiškas remontas

Galutinis vartotojas gali pats taisyti šias atsargines dalis: durų rankenas, durų vyrius, padėklus, krepšelius ir durų tarpines (2021 m. kovo 1 d. atnaujintas sąrašas pateikiamas support.beko.com).

Be to, siekiant užtikrinti gaminio saugą ir išvengti rimtų sužalojimų pavojaus, minėtas savarankiškas remontas turi būti atliktas vadovaujantis vartotojo vadove arba support.beko.com pateiktomis remonto instrukcijomis. Saugumo sumetimais, prieš bandydami remontuoti patys, atjunkite gaminį iš elektros tinklo. Šio produkto garantija gali nustoti galioti, jei galutinis vartotojas taiso arba bando taisyti dalis, neįtrauktas į tokį sąrašą, ir (arba) nesivadovaudamas vartotojo vadove arba support.beko.com pateiktomis savarankiško remonto instrukcijomis, dėl ko gali kilti saugos problemų, nepriskirtinų Beko.

Todėl itin rekomenduojama, kad galutiniai vartotojai nebandytų atlikti remonto darbų, kurie nepatenka į nurodytą atsarginių dalių sąrašą ir kad tokiais atvejais kreiptųsi į įgaliotus profesionalius meistrus. Priešingu

atveju, tokie galutinių naudotojų bandymai gali sukelti saugos problemų ir sugadinti gaminį, o vėliau sukelti gaisrą, potvynį, elektros smūgį ir rimtus sužalojimus. Pavyzdžiui, bet tuo neapsiribojant, šie remonto darbai turi būti skirti įgaliotiems profesionaliems meistrams arba registruotiems profesionaliems meistrams: kompresorius, aušinimo grandinė, pagrindinės plokštės inverterio plokštė, ekrano plokštė ir kt.

Gamintojas/pardavėjas negali būti laikomas atsakingu jokia atveju, jei galutiniai vartotojai nesilaiko aukščiau nurodytų reikalavimų.

Galimybė gauti atsarginę dalį šaldytuvui yra 10 metų. Šiuo laikotarpiu yra galimybė įsigyti originalias atsargines dalis, kad jūsų šaldytuvas tinkamai veiktų.

Minimali jūsų įsigyto šaldytuvo garantija yra 24 mėnesiai.

Šiame gaminyje yra „G“ energijos klasės apšvietimo šaltinis.

Šio gaminio apšvietimo šaltinį gali pakeisti tik profesionalus meistras.

Pred uporabo prosimo preberite ta priročnik!

Dragi uporabnik

Prosimo, da pred uporabo izdelka preberete ta priročnik.

Zahvaljujemo se vam za izbiro tega izdelka Beko. Radi bi, da dosežete optimalno učinkovitost tega visokokakovostnega izdelka, ki je bil izdelan z najsodobnejšo tehnologijo. Če želite to narediti, pred uporabo izdelka natančno preberite ta priročnik in vso drugo dokumentacijo, ki ste jo dobili, in ga hranite kot referenco.

Upoštevajte vse informacije in opozorila v uporabniškem priročniku. Tako boste zaščitili sebe in svoj izdelek pred nevarnostmi, ki se lahko pojavijo.

Shranite uporabniški priročnik. Če to enoto daste nekemu drugemu, vključite še ta priročnik.

V priročniku so uporabljeni naslednji simboli:





| | |
|--|---|
|  | Nevarnost, ki lahko povzroči smrt ali poškodbe. |
|--|---|

| | |
|--|--|
|  | Pomembne informacije ali koristni nasveti o delovanju. |
|--|--|

| | |
|--|----------------------------------|
|  | Preberite uporabniški priročnik. |
|--|----------------------------------|

| | |
|--|--|
|  | Gorljiv material, opozorilo pred nevarnostjo požara. |
|--|--|

OBVESTILO Nevarnost, ki lahko povzroči materialno škodo na izdelku ali njegovi okolici

| | | |
|--|---|--|
|  |  | <p>Podatke o modelu, ki so shranjeni v zbirki podatkov o izdelku, lahko najdete tako, da vnesete naslednje spletno mesto in poiščete vaš identifikator modela (*), ki ga najdete na energijski nalepki.</p> <p>https://eprel.ec.europa.eu/</p> |
| SUPPLIER'S NAME | MODEL IDENTIFIER → (*) | |
|  |  | |

| | | |
|-----------|---|-----------|
| 1 | Varnostna navodila | 64 |
| 1.1 | Namen uporabe | 64 |
| 1.2 | Varnost otrok, ranljivih oseb in hišnih ljubljencev | 64 |
| 1.3 | Električna varnost..... | 65 |
| 1.4 | Varnost rokovanja | 66 |
| 1.5 | Varnost namestitve | 66 |
| 1.6 | Varnost delovanja..... | 68 |
| 1.7 | Varnost shranjevanja hrane..... | 70 |
| 1.8 | Varnost vzdrževanja in čiščenja... | 70 |
| 1.9 | Odstranjevanje starega izdelka | 71 |
| 2 | Okoljevarstvena navodila..... | 71 |
| 2.1 | Skladnost z direktivo o OEEO in odstranjevanje izrabljenega izdelka | 71 |
| 3 | Vaš hladilnik | 73 |
| 4 | Namestitev | 74 |
| 4.1 | Električno napajanje..... | 75 |
| 5 | Priprava..... | 76 |
| 5.1 | Kako varčevati z energijo | 76 |
| 5.2 | Prva uporaba | 76 |
| 5.3 | Klimatski razred in definicije | 77 |
| 6 | Uporaba izdelka | 77 |
| 7 | Nadzorna plošča izdelka..... | 78 |
| 8 | Uporaba naprave | 80 |
| 8.1 | Zamenjava svetilke | 82 |
| 8.2 | Alarm za odprta vrata..... | 82 |
| 9 | Lastnosti izdelka | 83 |
| 9.1 | Prostor za shranjevanje ledu | 83 |
| 9.2 | Nosilec za jajca | 83 |
| 9.3 | Prostor za ohranjanje svežine | 83 |
| 9.4 | Tehnologije prostora za ohranjanje svežine..... | 83 |
| 9.5 | Zaboj za mleko, hladno shranjevanje..... | 84 |
| 9.6 | Prostor za ohranjanje svežine z nadzorovano vlažnostjo..... | 84 |
| 10 | Vzdrževanje in čiščenje..... | 84 |
| 11 | Odpravljanje težav | 85 |

1 Varnostna navodila

- Ta razdelek vključuje varnostna navodila, ki so potrebna za preprečevanje nevarnosti telesnih poškodb ali materialne škode.
- Naše podjetje ne prevzema odgovornosti za škodo, ki lahko nastane ob neupoštevanju teh navodil.

 Montažo in popravila naj vedno izvaja proizvajalec, pooblaščen servis ali oseba, ki jo bo imenovalo podjetje uvoznika.

 Uporabljajte samo originalne nadomestne dele in dodatke.

 Ne popravljajte ali zamenjajte nobene komponente izdelka, razen če je to jasno navedeno v uporabniškem priročniku.

 Na izdelku ne izvajajte nobenih sprememb.

1.1 Namen uporabe

- Ta izdelek ni primeren za komercialno uporabo in se ne sme uporabljati za namene, ki niso predvideni.
- Ta izdelek je namenjen za uporabo v notranjih prostorih, kot so gospodinjstva in podobno.

Na primer;

v kuhinjah za zaposlene v trgovinah, pisarnah in drugih delovnih okoljih, v kmečkih hišah, v enotah hotelov, motelov ali drugih počivališč, ki jih uporabljajo stranke, v hostlih ali podobnih okoljih, pri cateringu in v podobnih okoljih, kjer ne gre za neposredno prodajo.

- Ta izdelek se ne sme uporabljati v odprtih ali zaprtih zunanjih okoljih, kot so plovila, avtodomi, balkoni ali terase. Izpostavljanje izdelka dežju, snegu, sončni svetlobi in vetru lahko povzroči nevarnost požara.

1.2 Varnost otrok, ranljivih oseb in hišnih ljubljencev

- Ta izdelek lahko uporabljajo otroci, stari 8 let in več, ter osebe z nerazvitimi fizičnimi, senzoričnimi ali duševnimi sposobnostmi ali s pomanjkanjem izkušenj in znanja, če so pod nadzorom ali če so prejeli navodila glede varne uporabe aparata in vključenih nevarnosti.

- Otroci med 3. in 8. letom starosti lahko dajejo in jemljejo hrano v/iz hladilnega izdelka.
- Električni izdelki so nevarni za otroke in hišne ljubljence. Otroci in hišni ljubljenci se ne smejo igrati z izdelkom, plezati nanj ali vstopati vanj.
- Čiščenja in uporabniškega vzdrževanja naj ne izvajajo otroci, razen če jih nekdo nadzoruje.
- Embalažni material hranite izven dosega otrok. Nevarnost poškodb in zadužitve.

Preden zavržete stare izdelke, ki jih ne boste več uporabljali:

1. Izvlecite napajalni kabel iz omrežne vtičnice.
 2. Prerežite napajalni kabel in ga skupaj z vtičem odstranite iz naprave.
 3. Ne odstranjajte regalov in predalov iz izdelka, da otrokom preprečite vstop v aparat.
 4. Odstranite vrata.
 5. Izdelek shranite tako, da se ne bo prevrnil.
 6. Ne dovolite, da bi se otroci igrali z odpadnim izdelkom.
- Izdelka ne zavržite tako, da ga vržete v ogenj. Nevarnost eksplozije.
 - Če je na vratih izdelka na voljo ključavnica, hranite ključ izven dosega otrok.



1.3 Električna varnost

- Izdelek ne sme biti priključen v vtičnico med namestitvijo, vzdrževanjem, čiščenjem, popravilom in transportom.
- Če je napajalni kabel poškodovan, ga sme zamenjati samo pooblaščen servis, da se izognete morebitnim tveganjem.
- Napajalnega kabla ne vtikajte pod izdelek ali na zadnji del izdelka. Na napajalni kabel ne postavljajte težkih predmetov. Napajalni kabel ne sme biti upognjen, stisnjen in ne sme priti v stik z virom toplote.
- Za delovanje izdelka ne uporabljajte podaljška, večnamenskega vtiča ali adapterja.
- Prenosni večnamenski vtiči ali prenosni napajalniki se lahko pregrejejo in povzročijo požar. Zato za izdelkom ali v njegovi bližini ne imejte prenosnih virov napajanja z več vtičnicami.
- Ne priklaplajte napajalnega kabla izdelka v ohlapno ali poškodovano vtičnico. Te vrste povezav se lahko pregrejejo in povzročijo požar.
- Vtič mora biti lahko dostopen. Če to ni mogoče, mora biti na električni napeljavi na voljo

mehanizem, ki ustreza elektro zakonodaji in ki odklopi vse sponke od omrežja (varovalka, stikalo, glavno stikalo itd.).

- Ne dotikajte se vtiča z mokrimi rokami.
- Ko izklapljate aparat, ne držite napajalnega kabla, temveč vtič.

1.4 Varnost rokovanja

- Ta izdelek je težek, z njim se ne spoprimate sami.
- Med rokovanjem izdelka ne držite za vrata.
- Pazite, da med ravnanjem z izdelkom ne poškodujete hladilnega sistema in cevi. Ne uporabljajte izdelka, če so cevi poškodovane, in se obrnite na pooblaščen servis.

1.5 Varnost namestitve

- Za namestitev izdelka se obrnite na pooblaščen servis. Za pripravo izdelka za uporabo si oglejte informacije v uporabniškem priročniku in se prepričajte, da sta električna in vodovodna napeljava ustrezna. Če ne, pokličite kvalificiranega električarja in vodovodarja, da po potrebi uredita napeljave. Če tega ne storite, lahko pride do električnega udara, požara, težav z izdelkom ali poškodb.

- Pred namestitvijo izdelka preverite morebitne poškodbe. Če je aparat poškodovan, ga ne nameščajte.
- Izdelek postavite na čisto, ravno in trdo površino in ga uravnajte z nastavljivimi nogami. V nasprotnem primeru se lahko hladilnik prevrne in povzroči telesne poškodbe.
- Izdelek je treba namestiti v suhem in prezračenem okolju. Pod izdelkom ne hranite preprog, tepihov ali podobnih prevlek. To lahko povzroči nevarnost požara zaradi neustreznega prezračevanja!
- Ne blokirajte ali prekrivajte prezračevalnih odprtin. V nasprotnem primeru se poraba energije poveča in vaš izdelek se lahko poškoduje.
- Izdelek ne sme biti priključen na napajalne sisteme, kot je sončna energija. V nasprotnem primeru se lahko vaš izdelek poškoduje zaradi nenadnih sprememb napetosti!
- Pri postavljanju naprave poskrbite, da ne stisnete ali poškodujete napajalnega kabla.
- Več hladilnega sredstva kot vsebuje hladilnik, večji mora biti prostor za namestitev. V zelo majhnih prostorih lahko

pride do vnetljive mešanice plina in zraka v primeru puščanja plina v hladilnem sistemu. Za vsakih 8 gramov hladilnega sredstva je potreben najmanj 1 m³ prostornine. Količina hladiva, ki je na voljo v vašem izdelku, je določena na oznaki tipa.

- Mesto namestitve izdelka ne sme biti izpostavljeno neposredni sončni svetlobi in ne sme biti v bližini vira toplote, kot so peči, radiatorji itd. Če ne morete preprečiti namestitve izdelka v bližini vira toplote, uporabite ustrezno izolacijsko ploščo in zagotovite, da je najmanjša razdalja do vira toplote enaka kot navedena spodaj:
 - Vsaj 30 cm stran od virov toplote, kot so štedilniki, pečice, grelniki in grelniki itd.,
 - In vsaj 5 cm stran od električnih pečic.
- Vaš izdelek ima zaščitni razred I.
- Izdelek priključite v ozemljeno vtičnico, ki je v skladu z vrednostmi napetosti, toka in frekvence, navedenimi na nalepki tipa. Vtičnica mora imeti varovalko 10A – 16A. Naše podjetje ne prevzema odgovornosti za kakršno koli

škodo zaradi uporabe brez ozemljitve in električnega priključka v skladu z lokalnimi in državnimi predpisi.

- Med namestitvijo je treba napajalni kabel izdelka izključiti. V nasprotnem primeru lahko pride do električnega udara in poškodb!
- Ne priključujte napajalnega kabla izdelka v ohlapne, premaknjene, zlomljene, umazane, zaoljene vtičnice, kjer obstaja nevarnost stika z vodo. Te vrste povezav se lahko pregrejejo in povzročijo požar.
- Napajalni kabel in cevi (če obstajajo) izdelka postavite tako, da ne bodo povzročali nevarnosti, da bi se ob njih spotaknili.
- Vdor vlage in tekočine v dele pod napetostjo ali v napajalni kabel lahko povzroči kratek stik. Zato izdelka ne uporabljajte v vlažnih okoljih ali na območjih, kjer bi lahko škropila voda (npr. garaža, pralnica itd.). Če je hladilnik zmočen z vodo, ga izključite iz električnega omrežja in se obrnite na pooblaščen servis.
- Hladilnika nikoli ne priključujte na naprave za varčevanje z energijo. Ti sistemi so škodljivi za napravo

1.6 Varnost delovanja

- Na izdelku nikoli ne uporabljajte kemičnih topil. Ti materiali vsebujejo nevarnost eksplozije.
- V primeru okvare izdelka, ga izklopite in ne uporabljajte, dokler ga ne popravi pooblaščen servis. Obstaja nevarnost električnega udara!
- Na izdelek ali v njegovo bližino ne postavljajte virov ognja (npr. sveč, cigaret itd.).
- Ne plezajte na izdelek. Nevarnost padca in poškodb!
- Ne poškodujte cevi hladilnega sistema z ostrimi in luknjajočimi orodji. Hladilno sredstvo, ki prši v primeru prebadanja plinskih cevi, podaljškov cevi ali zgornjih površinskih premazov, lahko povzroči draženje kože in poškodbe oči.
- Ne postavljajte in ne uporabljajte električnih naprav v hladilniku/zamrzovalniku, razen če tako svetuje proizvajalec.
- Nobenega dela rok ali telesa ne stisnite v gibljive dele v izdelku. Pazite, da se prsti ne zataknejo med hladilnik in njegova vrata. Bodite previdni pri odpiranju ali zapiranju vrat, če so v bližini otroci.
- Sladoleda, ledenih kock ali zamrznjene hrane ne dajajte v usta takoj, ko jih vzamete iz zamrzovalnika. Nevarnost ozeblin!
- Z mokrimi rokami se ne dotikajte notranjih sten, kovinskih delov zamrzovalnika ali hrane v zamrzovalniku. Nevarnost ozeblin!
- V zamrzovalni prostor ne postavljajte pločevink soda ali pločevink in steklenic, ki vsebujejo tekočine, ki bi lahko zmrznile. Pločevinke ali steklenice lahko eksplodirajo. Nevarnost telesnih poškodb in materialne škode!
- V bližino hladilnika ne uporabljajte ali postavljajte materialov, občutljivih na temperaturo, kot so vnetljivi spreji, vnetljivi predmeti, suh led ali drugi kemični dejavniki. Nevarnost požara in eksplozije!
- V izdelku ne shranjujte eksplozivnih materialov, kot so aerosolne pločevinke z vnetljivimi materiali.
- Na izdelek ne postavljajte pločevink s tekočino v odprtem stanju. Brizganje vode na

- električni del lahko povzroči nevarnost električnega udara ali požara.
- Ta izdelek ni namenjen shranjevanju in hlajenju zdravil, krvne plazme, laboratorijskih pripravkov ali podobnih materialov in izdelkov, ki so predmet direktive o medicinskih izdelkih.
 - Če se izdelek uporablja proti predvidenemu namenu, lahko povzroči poškodbe ali poslabšanje izdelkov, ki so v njem.
 - Če je vaš hladilnik opremljen z modro lučjo, je ne glejte z optičnimi napravami. Ne glejte dolgo časa neposredno v UV LED lučko. Ultravijolični žarki lahko povzročijo obremenitev oči.
 - Aparata ne napolnite s količino hrane, ki presega njegovo zmogljivost. Če vsebina hladilnika pade, ko odprete vrata, lahko pride do poškodb ali škode. Podobne težave se lahko pojavijo tudi, če na izdelek postavite predmet.
 - Prepričajte se, da ste odstranili ves led ali vodo, ki je morda padla na tla, da preprečite poškodbe.
 - Mesta regalov/stojal za steklenice na vratih hladilnika spreminjajte le, ko so regali prazni. Nevarnost poškodb!
 - Na izdelek ne postavljajte predmetov, ki bi lahko padli/se prevrnili. Ti predmeti lahko padejo med odpiranjem ali zapiranjem vrat in povzročijo telesne poškodbe in/ali materialno škodo.
 - Ne udarjajte in ne pritiskajte premočno na steklene površine. Razbito steklo lahko povzroči telesne poškodbe in/ali materialno škodo.
 - Hladilni sistem v vašem izdelku vsebuje hladilno sredstvo R600a. Vrsta hladilnega sredstva, uporabljenega v izdelku, je navedena na tipski nalepki. Ta plin je vnetljiv. Zato pazite, da med delovanjem izdelka ne poškodujete hladilnega sistema in cevi. V primeru poškodbe cevi;
 1. ne dotikajte se izdelka ali napajalnega kabla.
 2. izdelek hranite stran od možnih virov ognja, ki lahko povzročijo požar.
 3. prezračite prostor, kjer je izdelek. ne uporabljajte ventilatorja.
 4. obrnite se na pooblaščen servis.

5. Če je izdelek poškodovan in opazite uhajanje plina, se izogibajte plinu. Plin lahko povzroči ozeblino, če pride v stik z vašo kožo.

1.7 Varnost shranjevanja hrane

Bodite pozorni na naslednja opozorila, da preprečite kvarjenje hrane:

- Če pustite vrata odprta dlje časa, se lahko temperatura v notranjosti izdelka dvigne.
- Redno čistite dostopne drenažne sisteme, ki so v stiku z živili.
- Očistite rezervoarje za vodo, ki niso bili uporabljeni 48 ur, in vodovodne sisteme, ki niso bili uporabljeni več kot 5 dni.
- Surovo meso in ribje izdelke hranite v ustreznih predelih znotraj izdelka. Tako ne kapljajo na druga živila in ne pride v stik z njimi.
- Zamrzovalni deli z dvema zvezdicama se uporabljajo za shranjevanje prednapoljenih živil, izdelavo in shranjevanje ledu in sladoleda.
- Predeli z eno, dvema in tremi zvezdicami niso primerni za zamrzovanje svežih živil.

- Če je bil hladilni izdelek dlje časa prazen, ga izklopite, odmrznite, očistite in posušite izdelek, da zaščitite ohišje izdelka.

1.8 Varnost vzdrževanja in čiščenja

- Pred čiščenjem ali začetkom vzdrževalnih del hladilnik izkjučite iz električnega omrežja.
- Ne vlecite za ročaj vrat, če boste izdelek premikali zaradi čiščenja. Ročaj lahko povzroči poškodbe, če ga vlečete premočno.
- Pod hladilnik ne postavljajte rok itd. Lahko pride do zagozditve ali kateri koli oster rob lahko povzroči telesne poškodbe.
- Izdelka ne čistite z brizganjem ali polivanjem vode po izdelku in notranjosti izdelka. Obstaja nevarnost električnega udara ali požara.
- Pri čiščenju izdelka ne uporabljajte ostrih in abrazivnih orodij ali gospodinjskih čistil, detergentov, plina, bencina, razredčila, alkohola, lakov in podobnih snovi. Uporabljajte le

sredstva za čiščenje in vzdrževanje, ki niso škodljiva za živila v izdelku.

- Za čiščenje izdelka in odmrzovanje ledu v njem nikoli ne uporabljajte pare ali parjenih čistil. Para pride v stik z živimi območji v vašem hladilniku in povzroči kratek stik ali električni udar.
- Za pospešitev odmrzovanja ne uporabljajte nobenih mehanskih orodij ali drugih orodij razen priporočil proizvajalca.
- Pazite, da voda ne pride v bližino prezračevalnih odprtin, elektronskih vezij ali osvetlitve izdelka.
- S čisto, suho krpo obrišite prah ali tujke na konicah vtičev. Za čiščenje vtiča ne uporabljajte mokrega ali vlažnega kosa krpe. V nasprotnem primeru lahko pride do požara ali električnega udara.

1.9 Odstranjevanje starega izdelka

Pri odstranjevanju starega izdelka upoštevajte spodnja navodila:

- Če ima izdelek vratno ključavnico, jo onesposobite, da preprečite, da bi se otroci po nesreči zaklenili v izdelek.
- Stik s hladilnim sredstvom je škodljiv za oči. Med odstranjevanjem izdelka ne poškodujte nobenega dela hladilnega sistema.
- Če kompresorsko olje zaužijete ali vstopi v dihalne poti, je to lahko smrtno nevarno.
- Hladilni sistem vašega izdelka vsebuje plin R600a, kot je navedeno na tipski nalepki. Ta plin je vnetljiv. Izdelka ne odstranjujte s sežiganjem. Nevarnost eksplozije!

2 Okoljevarstvena navodila

2.1 Skladnost z direktivo o OEEO in odstranjevanje izrabljenega izdelka



Ta naprava je skladna z direktivo EU WEEE (2012/19/EU). Ta izdelek nosi oznako klasifikacije za odpadno električno in elektronsko opremo (WEEE).

Ta oznaka pomeni, da tega izdelka ne smete odstranjevati skupaj z drugimi gospodinjskimi odpadki. Izrabljeno napravo je treba odvreči na uradno zbirno mesto za recikliranje električnih in elektronskih naprav. Za informacije o takem zbirnem mestu se obrnite na vaše lokalne uprave ali prodajalca, kjer je bil izdelek kupljen. Vsako gospodinjstvo igra pomembno vlogo pri ravnanju z in recikliranju starih gospodinjskih aparatov. Pravilno

odstranjevanje izrabljenih izdelkov pomaga preprečevati negativne posledice za okolje in človeško zdravje.

Skladnost z direktivo RoHS

Izdelek, ki ste ga kupili, je skladen z direktivo EU RoHS (2011/65/EU). Ne vsebuje škodljivih in prepovedanih snovi, navedenih v direktivi.



Informacije o embalaži

Embalažni materiali izdelka so izdelani iz materialov, ki jih je mogoče reciklirati, v skladu z nacionalnimi predpisi o okolju. Ne odlagajte embalažnih materialov skupaj z gospodinjstvi ali drugimi odpadki. Peljite jih v zbirne centre za embalažo, pooblaščen s strani lokalne uprave.

3 Vaš hladilnik

SL

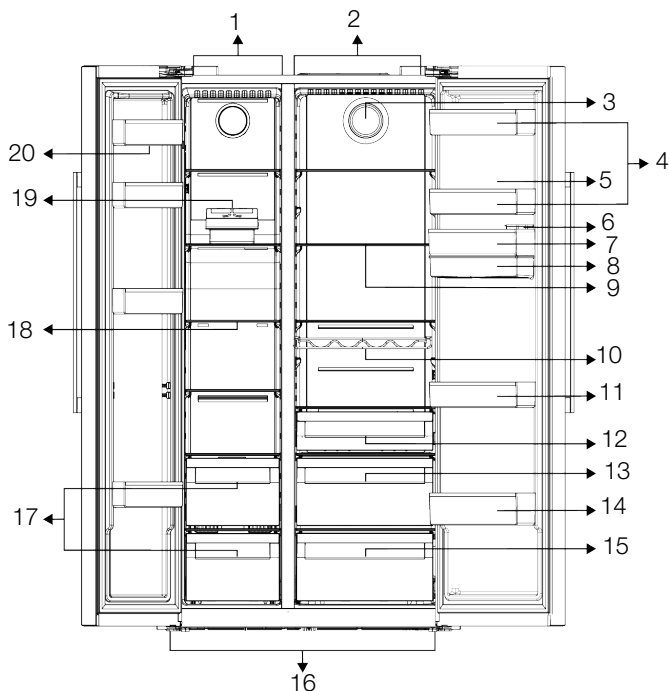

- | | |
|--|---|
| 1 Zamrzovalni predel | 2 Hladilnik |
| 3 Ventilator | 4 *Police na vratih hladilnega dela |
| 5 Prostor za jajca | 6 Dozator za vodo |
| 7 *Police na vratih hladilnega dela | 8 Rezervoar za vodo |
| 9 *Steklene police hladilnega dela | 10 *Polica za steklenice |
| 11 *Police na vratih hladilnega dela | 12 *Zaboj za mleko (hladno shranjevanje). |
| 13 *Prostor za ohranjanje svežine | 14 *Polica za steklenice |
| 15 *Prostor za ohranjanje svežine | 16 Nastavljive noge |
| 17 Predeli za shranjevanje zamrznjenih živil | 18 *Steklene police zamrzovalnega dela |
| 19 Ledomat | 20 Predeli zamrzovalnika z vratci |

***Izbirno:** Številke v tem priročniku so shematične in se morebiti ne bodo popolnoma ujemale z vašo napravo. Če vaš izdelek ne vsebuje ustreznih delov, se podatki nanašajo na druge modele.

4 Namestitev

Pravo mesto za namestitev



Najprej preberite poglavje "Varnostna navodila"!

Za učinkovito delovanje tega izdelka je potrebno zadostno kroženje zraka. Če bo izdelek nameščen v nišo, pustite vsaj 5 cm prostora med izdelkom ter stropom, zadnjo steno in stranska stenama. Preverite, ali je nameščen zaščitni del za odmik od zadnje stene (če je priložen izdelku). Če del ni na voljo ali pa je izgubljen oziroma uničen, namestite izdelek tako, da je z zadnjo stranjo od stene prostora oddaljen vsaj 5 cm. Odmik na zadnji strani je pomemben za učinkovito delovanje izdelka.



Kot priključek za napajanje ne uporabljajte podaljškov ali razdelilnikov.



Proizvajalec ne prevzema odgovornosti za kakršno koli škodo zaradi izvedenih del nepooblaščenih oseb.



Med namestitvijo je treba napajalni kabel izdelka izključiti. V nasprotnem primeru lahko pride do smrti ali resnih poškodb!



Če je okvir vrat preozek za prenašanje naprav skozenj, odstranite vrata in obrnite napravo postrani, in če to ne deluje, se obrnite na pooblaščenega serviserja.

- Izdelek postavite na ravno površino, da se izognete tresljajem
- Napravo postavite vsaj 30 cm stran od grelca, štedilnika in podobnih virov toplote in vsaj 5 cm stran od električne peči.
- Izdelka ne izpostavljajte neposredni sončni svetlobi ali vlažnemu okolju.

Pritrditev plastičnih zagozd

Uporabite plastične zagozde, priložene izdelku, da ohranite dovolj prostora za kroženje zraka med izdelkom in steno

- Odstranite vijake na izdelku in namestite vijake, ki so priloženi zagozdam.

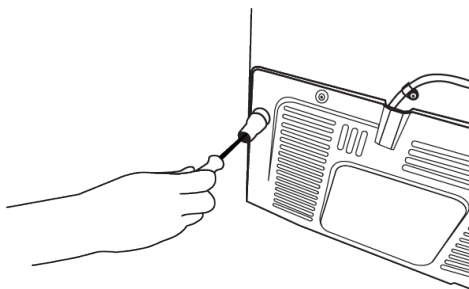
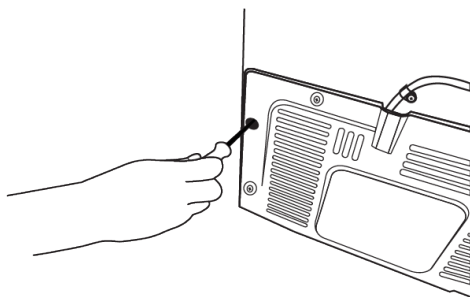

Prilagoditev nogic

Če izdelek ni v uravnoteženem položaju, lahko prilagodite ravnotežje izdelka z vrtenjem stojal na sprednji desni ali levi strani.

- Na prezračevalni pokrov pritrdite 2 plastični zagozdi, kot je prikazano na sliki.

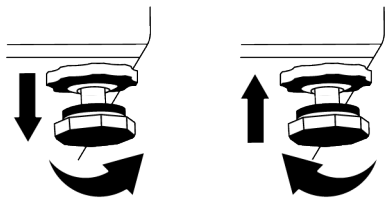

Za navpično nastavitev vrat,
odvijte pritrdilni vijak na dnu. Obrnite
nastavitveni vijak proti položaju (v smeri
urnega kazalca/nasprotni smeri urnega
kazalca) vrat. Privijte pritrdilni vijak, da
blokirate položaj.

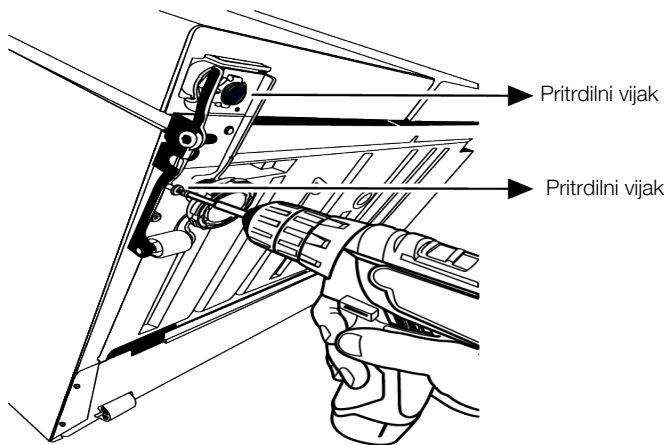

Za vodoravno nastavitev vrat,
odvijte pritrdilni vijak na dnu. Odvijte
pritrdilni vijak na dnu. Obrnite nastavitveni
vijak proti položaju (v smeri urnega

kazalca/nasprotni smeri urnega kazalca)
vrat. Za imobilizacijo položaja privijte
pritrdilni vijak na vrhu. Privijte pritrdilni vijak
na dnu.

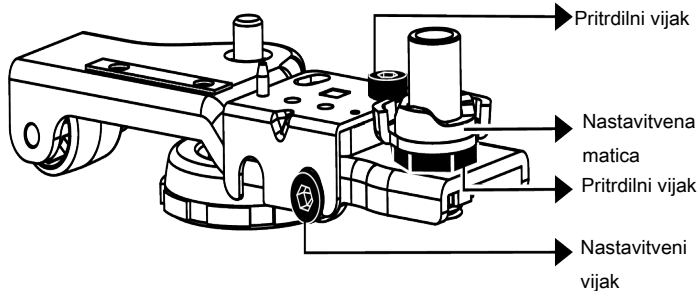

4.1 Električno napajanje

! **OPOZORILO:** Kot priključek za
napajanje ne uporabljajte
podaljškov ali razdelilnikov.

! **OPOZORILO:** Poškodovani
napajalni kabel mora zamenjati
pooblaščen servis.

- Naše podjetje ne prevzema odgovornosti za morebitno škodo nastalo zaradi uporabe brez ozemljitve in povezavo z električnim napajanjem v skladu z nacionalnimi predpisi.
- Po namestitvi mora biti vtič napajalnega kabla lahko dostopen.



Opozorilo pred vročo površino!
Stranice izdelka so opremljene s hladilnimi cevmi za izboljšanje hladilnega sistema. Skozi te površine lahko teče tekočina pod visokim tlakom in na straneh povzroči vroče površine. To je normalno in ne zahteva servisiranja. Bodite previdni pri stiku s temi površinami.

5 Priprava



Najprej preberite poglavje "Varnostna navodila"!

5.1 Kako varčevati z energijo



Priključitev naprave na elektronski sistem za varčevanje z energijo je škodljivo, saj lahko poškoduje napravo.

- Ta hladilni aparat ni namenjen za uporabo kot vgradni aparat.
- Vrata hladilnika ne držite dlje časa odprta.
- Ne postavljajte tople hrane ali pijače v hladilnik.
- Ne napolnite preveč hladilnika, kar zaustavlja notranji pretok zraka in zmanjša hladilno moč.
- Če so vrata zaprta, vroč in vlažen zrak ne bo prodrl neposredno v vaš izdelek, na ta način se vaš izdelek sam optimizira v pogojih, ki zadoščajo za zaščito vaše hrane. Funkcije in sestavni deli, kot so kompresor, ventilator, grelec, odtaljevanje, osvetlitev, zaslon in tako naprej, bodo delovali v skladu s potrebami po minimalni porabi energije pod temi pogoji.
- Če je na voljo več možnosti, morajo biti steklene police nameščene tako, da odprtine za zrak v zadnji steni niso blokirane in da po možnosti ostanejo pod stekleno polico. Ta kombinacija lahko pomaga izboljšati razporeditev zraka in energetsko učinkovitost.

- Močno priporočamo uporabo spodnjega predela za shranjevanje.
- Poskrbite, da hrana ni v stiku s tipalom temperature predela hladilnika, kot je opisano v nadaljevanju.

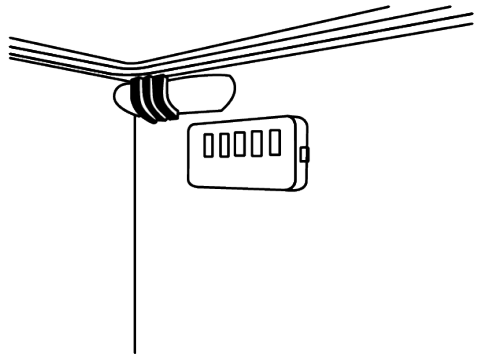

- Če so v stiku s senzorjem, se lahko poraba energije naprave poveča
- Da zagotovite varčevanje z energijo in zaščitite hrano v boljših pogojih shranjevanja, hrano shranjujte v hladnejših predelih hladilnika.

5.2 Prva uporaba

Pred uporabo vašega hladilnika se prepričajte, da so opravljene potrebne priprave v skladu z navodili v razdelkih "Varnostna in okoljska navodila" in "Namestitve".

- Izdelek naj deluje 6 ur brez hrane v njem in medtem ne odpirajte vrat, razen če je to nujno potrebno.

- Sprememba temperature, ki jo povzroči odpiranje in zapiranje vrat med uporabo izdelka, lahko običajno povzroči kondenzacijo na policah vrat/ohišja in steklovine v izdelku.



Ko je kompresor vklopljen, se sliši zvok. Normalno je, da izdelek povzroča hrup, tudi če kompresor ne deluje, saj sta tekočina in plin lahko stisnjena v hladilnem sistemu.



Običajno je, da so sprednji robovi hladilnika topli. Ta območja so zasnovana, da se segrejejo, saj se s tem prepreči kondenzacija.



Pri nekaterih modelih se indikatorna plošča samodejno izklopi 1 minuto po zaprtju vrat. Ponovno se aktivira, ko se vrata odprejo ali ko pritisnete kateri koli gumb.

6 Uporaba izdelka



Najprej preberite poglavje "Varnostna navodila"!

- Za pospešitev odmrzovanja ne uporabljajte nobenih mehanskih orodij ali drugih orodij razen priporočil proizvajalca.
- Kot oporo ali stopnico ne uporabljajte delov hladilnika, kot so vrata ali predali. To lahko povzroči prevrnitev izdelka ali poškodbo njegovih delov.
- Izdelek se uporablja samo za shranjevanje živil.

5.3 Klimatski razred in definicije

Prosimo, glejte klimatski razred na tipski tablici vaše naprave. Ena od naslednjih informacij velja za vašo napravo glede na klimatski razred.

- **SN:** Dolgoročno zmerno podnebje: Ta hladilna naprava je zasnovana za uporabo pri temperaturah okolja med 10 °C in 32 °C.
- **N:** Zmerno podnebje: Ta hladilna naprava je zasnovana za uporabo pri temperaturah okolja med 16 °C in 32 °C.
- **ST:** Subtropsko podnebje: Ta hladilna naprava je zasnovana za uporabo pri temperaturah okolja med 16 °C in 38 °C.
- **T:** Tropsko podnebje: Ta hladilna naprava je zasnovana za uporabo pri temperaturah okolja med 16 °C in 43 °C.

- Izklopite ventil za vodo, če vas ne bo nekaj časa doma (npr. ste na dopustu) in dlje časa ne boste uporabljali ledomata ali razpršilnika vode. V nasprotnem primeru lahko pride do puščanja vode.

Odklop izdelka

- Če izdelka dlje časa ne boste uporabljali, ga izključite iz vtičnice.
- Spraznite hrano, da preprečite vonjave,
- Počakajte, da se led stopi, očistite notranjost in pustite, da se posuši, vrata pa pustite odprta, da ne poškodujete plastike notranjosti karoserije.

7 Nadzorna plošča izdelka

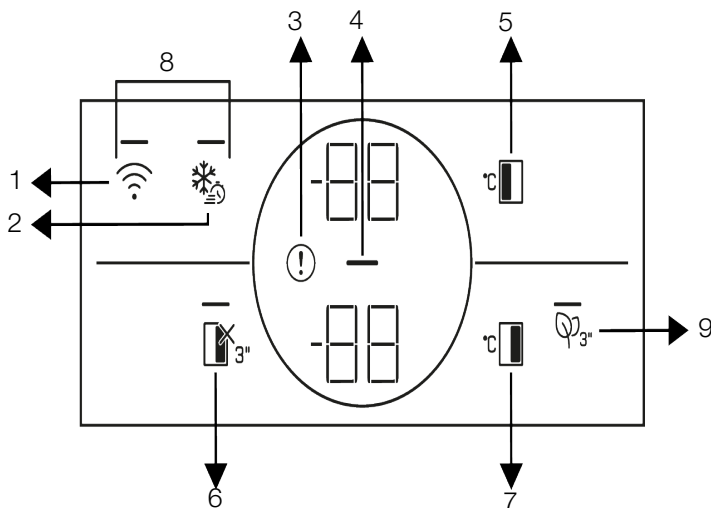

- | | |
|--|--|
| 1 *Brezžično | 2 Hitro zamrzovanje |
| 3 Opozorilo o visoki temperaturi/ napaki | 4 Varčevanje z energijo (zaslon izključen) |
| 5 Nastavitev temperature zamrzovalnega dela | 6 Funkcija za počitnice |
| 7 Nastavitev temperature hladilnega dela | 8 * Ključ za ponastavitev nastavitve brezžične povezave |
| 9 * Ključ modula preprečevanje neprijetnih vonjav | |



Najprej preberite poglavje
»Varnostna navodila«.

*Izbirno: Prikazane funkcije so neobvezne, funkcije na indikatorski plošči vašega aparata se lahko razlikujejo po obliki in lokaciji.

Zvočne in vizualne funkcije ploščadi prikazovalnika bodo v pomoč pri uporabi hladilnika.

1. Tipka za brezžično povezavo

Ta tipka se uporablja za vzpostavitev brezžične povezave z vašim izdelkom prek mobilne aplikacije HomeWhiz.

Če tipko držite dlje časa (3 sekunde), simbol brezžične povezave na prikazu/zaslonu utripa počasi (z intervali 0,5 sekunde). Na ta način se izdelek poveže z domačim omrežjem.

Po vzpostavitvi brezžične povezave z izdelkom, simbol za brezžično povezavo neprekinjeno sveti.

Po končani začetni namestitvi jo lahko aktivirate/deaktivirate s pritiskom na to tipko. Dokler se povezava ne vzpostavi, simbol za brezžično povezavo utripa hitro (v presledkih 0,2 sekunde). Ko je povezava aktivna, simbol brezžičnega omrežja neprekinjeno sveti.

Če povezave dlje časa ni mogoče vzpostaviti, preverite vaše nastavitve povezave in pogledajte v uporabniškem priročniku poglavje »Odpravljanje težav«. Za brezžično povezavo uporabite aplikacijo HomeWhiz. Korake za namestitve najdete v aplikaciji med namestitvijo. Koraki namestitve so opisani na aplikaciji med namestitvijo.

Do aplikacije lahko dostopate tako, da preberete kodo QR, ki je na voljo na nalepki HomeWhiz na izdelku. Aplikacija je na voljo prek trgovine App Store za naprave IOS in Trgovine Play za naprave Android.

Za podrobne informacije obiščite <https://www.homewhiz.com/>.

2. Tipka za hitro zamrzovanje

Ko pritisnete tipko za hitro zamrzovanje, na tipki sveti LED in aktivira se funkcija hitrega zamrzovanja. Temperatura zamrzovalnika je nastavljena na -27 Celzija. Za preklic te funkcije znova pritisnite tipko. Funkcija hitrega zamrzovanja se samodejno prekliče po 24 urah. Če želite zamrzniti večjo količino sveže hrane, pritisnite tipko za hitro zamrzovanje, preden jo postavite v zamrzovalni prostor.

3. Opozorilo o visoki temperaturi/napaki



Ta kazalnik mora biti aktiven, kadar hladilnik ne more primerno hladiti ali v primeru napake senzorja. Na kazalniku temperature zamrzovalnika se prikaže »E«, na kazalniku temperature hladilnika pa se prikažejo številke, kot so 1,2,3.... Te številke zagotavljajo informacije pooblaščenemu servisu o napaki, ki se je zgodila.

Ko v zamrzovalni prostor naložite toplo hrano ali dlje časa držite vrata odprta, se lahko nekaj časa prikaže klicaj. To ni

napaka, to opozorilo se odstrani, ko se hrana ohladi ali če pritisnete na katerokoli tipko.

4. Kazalnik varčevanja z energijo (zaslon izključen)

Funkcija Varčevanje z energijo se samodejno omogoči in simbol varčevanja z energijo se prikaže, če se vrata izdelka nekaj časa ne odpirajo ali zapirajo. Ko je funkcija Varčevanje z energijo aktivna, se izključijo vsi simboli na zaslonu, razen simbola za varčevanje z energijo. Ko aktivirate funkcijo varčevanja z energijo, če pritisnete katero koli tipko ali odprete vrata izdelka, se funkcija hladilnika za varčevanje z energijo deaktivira in simboli na zaslonu se vrnejo v normalno stanje. Funkcija varčevanja z energijo je tovarniško aktivirana in je ni mogoče preklicati.

5. Tipka za nastavev temperature

zamrzovalnega prostora

Če želite nastaviti temperaturo zamrzovalnega dela, pritisnite to tipko. Ko pritisnete tipko, se temperatura v zamrzovalniku nastavi na vrednosti -18,-19,-20,-21,-22,-23,-24 °C.

6. Tipka za funkcijo IZKLOP hladilnega

prostora (Počitnice)

Pritisnite tipko za 3 sekunde, da aktivirate funkcijo počitnice. Aktiviran je način počitnic in LED tipke sveti. Na kazalniku temperature hladilnega dela se prikaže »-«, hladilni prostor pa ne izvaja aktivnega hlajenja. Ko aktivirate to funkcijo, ni primerno shranjevati hrane v hladilnem predelu. Drugi deli še naprej hladijo skladno z nastavljenimi temperaturami. Za preklic te funkcije znova držite tipko za 3 sekunde.

7. Tipka za nastavev temperature

hladilnega prostora

Če želite nastaviti temperaturo zamrzovalnega dela, pritisnite to tipko. Ko pritisnete tipko, se temperatura v zamrzovalniku nastavi na vrednosti 8,7,6,5,4,3,2 in 1 °C.

8. *Ključ za ponastavitev nastavitve

brežžične povezave

Če želite ponastaviti nastavitve brezžične povezave, hkrati za 3 sekunde pritisnite tipki za hitro zamrzovanje in brezžično povezavo. Ko so nastavitve brezžične povezave ponastavljene/obnovljene na tovarniške nastavitve, se vse predhodno zabeležene uporabniške informacije v izdelku odstranijo.

8 Uporaba naprave



Najprej preberite poglavje "Varnostna navodila"!

Shranjevanje hrane v zamrzovalnem predelu

- Funkcijo hitrega zamrzovanja lahko aktivirate 4-6 ur pred funkcijo zamrzovanja in izvedete hitrejšo hlajenje.
- Tople jedi segrejte na sobno temperaturo, preden jih postavite v zamrzovalnik.
- Živila za zamrznitev je treba razdeliti na porcije glede na velikost, ki jo boste zaužili, in zamrzniti v ločenih pakiranjih.
- Priporočljivo je, da živila zapakirate, preden jih postavite v zamrzovalnik.
- Da preprečite potek roka shranjevanja, na embalažo napišite datum zamrzovanja, uro in ime izdelka glede na čas shranjevanja različnih živil.
- Hitro zaužijte živila, ki ste jih odmrznili. Odmrznjenih živil ni mogoče ponovno zamrzniti, razen če so kuhana. Zaužitev ponovno zamrznjenih svežih živil brez kuhanja, potem ko so odmrznjena, ni varno.
- Ko zamrzujete sveža živila, ne pridete v stik z že zamrznjenimi živili. V nasprotnem primeru bodo zamrznjena živila odmrznjena.

9. *Ključ modula preprečevanje

neprijetnih vonjav

Držite ta gumb za 3 sekunde, da vklopite/izklopite funkcijo za preprečevanje neprijetnih vonjav. Ko je funkcija za preprečevanje neprijetnih vonjav aktivna, sveti LED lučka na ustreznem gumbu. Ko je funkcija aktivna, bo modul za preprečevanje neprijetnih vonjav deloval periodično.

Shranjevanje živil, ki se prodajajo zamrznjena

- Vedno upoštevajte navodila proizvajalca glede časa, v katerem morate hraniti živila. Ne prekoračite časa, navedenega v teh navodilih!
- Da bi zaščitili kakovost živil, naj bo časovni interval med nakupom in shranjevanjem čim krajši.
- Kupujte zamrznjena živila, ki so shranjena pri $-18\text{ }^{\circ}\text{C}$ ali nižjih temperaturah.
- Izogibajte se nakupu živil, katerih embalaža je prekrita z ledom itd. To pomeni, da bi izdelek lahko delno odmrznili in ponovno zamrznili. Temperatura vpliva na kakovost hrane.
- Ne prekoračite časa shranjevanja, ki ga priporoča proizvajalec hrane. Iz zamrzovalnika vzemite samo toliko živil, kot jih potrebujete.
- Razen v primerih, ko so v okolju na voljo ekstremne okoliščine, če je vaš izdelek (v tabeli priporočenih nastavljenih vrednosti) nastavljen na navedene nastavljene vrednosti, živila dlje časa ohranijo svojo svežino tako v predelku za sveže izdelke kot v zamrzovalniku.
- Če je predelek za svežo hrano nastavljen na nižjo temperaturo, sta lahko sveže sadje in zelenjava delno zamrznjena.

Tabela priporočenih nastavljenih vrednosti

| Nastavitev zamrzovalnega dela | Nastavitev hladilnega dela | Opombe |
|-------------------------------|----------------------------|--|
| -18 °C | 4 °C | To je privzeta, priporočena nastavitev. Ta nastavitev je priporočljiva, če je temperatura okolja pod 30 °C. |
| -20, -22 ali -24 °C | 4 °C | Te nastavitve se priporočajo pri temperaturi okolja nad 30 °C. |
| Hitro zamrzovanje | 4 °C | Uporabite, kadar želite živilo zamrzniti v kratkem času. Ko se postopek konča, se nastavitve izdelka vrnejo na prejšnji položaj. |
| -18 °C ali hladneje | 2 °C | Uporabite te nastavitve, če menite, da hladilni del ni dovolj mrzel zaradi temperature okolja ali pogostega odpiranja vrat. |

SL

Hitro zamrzovanje

1. Aktivirajte funkcijo hitrega zamrzovanja 24 ur preden postavite sveža živila v zamrzovalnik.
2. Po 24 urah po pritisku na gumb položite hrano, ki jo želite zamrzniti, v tretji ali četrti predal z večjo zmogljivostjo zamrzovanja.
3. Funkcija hitrega zamrzovanja se samodejno deaktivira po 24 urah.

Podrobnosti zamrzovalnika

V skladu s standardi IEC 62552 mora imeti zamrzovalnik zmogljivost zamrzovanja 4,5 kg živil pri -18 °C ali nižjih temperaturah pri sobni temperaturi 25 °C v 24 urah za vsakih 100 litrov prostornine zamrzovalnega prostora.

Živila lahko dlje časa hranimo le pri temperaturi -18 °C ali pod njo.

Živila lahko ohranite sveža več mesecev (v zamrzovalniku pri temperaturah -18 °C ali nižje).

Živila, ki jih želite zamrzniti, se ne smejo dotikati že zamrznjenih živil v notranjosti, da preprečite delno odmrzovanje.

Zavrite zelenjavo in odstranite vodo, da podaljšate čas zamrzovanja. Postavite hrano po filtriranju v nepredušno zaprte pakete in jih postavite v zamrzovalnik.

Banane, paradižnik, zelena solata, zelena, kuhana jajca, krompir in podobna vrsta hrane se ne sme zamrzniti. Če so ta živila zamrznjena, bo to negativno vplivalo le na hranilne vrednosti in prehranjevalne lastnosti. Gnitje, ki ogroža zdravje ljudi ni vprašljivo.

Vstavljanje hrane

Police predela zamrzovalnika: Različna zamrznjena živila, kot so meso, ribe, sladoled, zelenjava itd.

Police hladilnega dela: Živila v loncih, zaprte plošče in zaprte škatle, jajca (v škatli)

Police na vratih hladilnega dela: Majhna in pakirana hrana ali pijača

Prostor za ohranjanje svežine Zelenjava in sadje

Predel za svežo hrano: Delikatese (hrana za zajtrk, mesni izdelki, ki jih porabite v kratkem času)

Shranjevanje hrane v hladilnem predelu

- Temperature predelka se izrazito dvignejo, če se vrata predelka pogosto odpirajo in zapirajo ter ostanejo odprta dlje časa, kar lahko skrajša življenjsko dobo hrane in povzroči, da se hrana pokvari.
- Da ne pride do sprememb vonja in okusa, živila shranjujte v zaprtih posodah.
- V hladilniku ne shranjujte preveč hrane. Da bi dosegli boljše in enakomerno hlajenje, postavite živila ločeno tako, da lahko skozi njih uhaja hladen zrak.
- Zagotovite pretok zraka tako, da pustite prostor med hrano in notranjo steno. Če hrano prislonite na zadnjo steno, lahko zmrzne.
- Kuhane tople jedi segrejte na sobno temperaturo, preden jih postavite v hladilnik. Nato lahko mlačen obrok postavite na spodnje police hladilnika. Mlačnih obrokov ne postavljajte v bližino živil, ki se lahko hitro pokvarijo.

- Zamrznjeno hrano odtajajte v predalu za svežo hrano. Tako lahko predelek za svežo hrano ohladite z uporabo zamrznjene hrane in prihranite energijo.
- Shranjevanje nezrelega tropskega sadja (manga, melone, papaje, banane, ananasa) v hladilniku lahko pospeši proces zorenja. To ni priporočljivo, ker bo povzročilo krajši čas shranjevanja.
- Čebulo, česen, ingver in druge korenovke hranite v temnih in hladnih prostorih, ne v hladilniku.
- Če opazite, da se je živilo v hladilniku pokvarilo, ga zavržite in očistite pribor, ki je prišel v stik z njim.
- Da bi jedi, kot so juhe in enolončnice, ki se kuhajo v velikih loncih, hitro ohladili, jih lahko postavite v hladilnik tako, da jih razdelite v svoje plitke posode.
- Nepakirane hrane ne postavljajte blizu jajc.
- Sadje in zelenjavo hranite ločeno in vsako sorto shranjujte skupaj (na primer jabolka z jabolki, korenje s korenjem)
- Zeleno zelenjavo vzemite iz plastične vrečke in jo postavite v hladilnik, potem ko jo zavijete v papirnato brisačo ali krpo za sušenje. Če tovrstna živila operete, preden jih postavite v hladilnik, jih ne pozabite posušiti.
- Ustvarite lahko vlažno okolje in zagotovite pretok zraka tako, da sadje in zelenjavo, ki sta nagnjena k sušenju, hranite v perforiranih ali nezatesnjenih plastičnih vrečkah.
- Razen v primerih, ko so v okolju na voljo ekstremne okoliščine, če je vaš izdelek (v tabeli priporočenih nastavljenih vrednosti) nastavljen na navedene nastavljene vrednosti, živila dlje časa ohranijo svojo svežino tako v predelku za sveže izdelke kot v zamrzovalniku.

Shranjujte različna živila na različnih mestih glede na njihove lastnosti.

| Hrana | Mesto postavitve |
|--|--|
| Jajca | Polica za vrata |
| Mlečni izdelki (maslo, sir) | Če je na voljo, predal brez stopinj (za hrano za zajtrk). |
| Sadje, zelenjava in zelenjava | Predal za sadje-zelenjavo, prostor za ohranjanje svežine oz. Predal za vzdrževanje svežine hrane (če je na voljo) |
| Sveže meso, perutnina, ribe, klobase itd. Kuhana hrana | Če je na voljo, predal brez stopinj (za hrano za zajtrk). |
| Pripravljena hrana, pakirani izdelki, konzervirana hrana in kumarice | Zgornje police ali polica na vratih |
| Pijače, steklenice, začimbe in prigrizki | Polica za vrata |

8.1 Zamenjava svetilke

Pokličite pooblaščen servis, ko bo zamenjana žarnica/LED, ki se uporablja za osvetlitev v vašem hladilniku.

Svetilk, ki jih uporabljate v tej napravi, ni mogoče uporabiti za razsvetljavo hiše.

Namen te svetilke je pomagati uporabniku varno in udobno postaviti hrano v hladilnik / zamrzovalnik.

8.2 Alarm za odprta vrata

Če vrata izdelka ostanejo odprta 1,5 minute, se zasliši zvočno opozorilo. Zvočno opozorilo se bo ustavilo, ko zaprete vrata omare ali pritisnete kateri koli gumb na zaslonu (če je na voljo).

Če vrata izdelka ostanejo odprta 1 minute, se zasliši zvočno opozorilo. Zvočno opozorilo se bo ustavilo, ko zaprete vrata omare ali pritisnete kateri koli gumb na zaslonu (če je na voljo).

9 Lastnosti izdelka

9.1 Prostor za shranjevanje ledu

Ledomat in posoda za shranjevanje ledu

Nalijte vodo v ledomat in ga postavite na njegovo mesto. Led bo pripravljen po približno dveh urah. Ne odstranjajte ledomata, da bi vzeli led.



Posoda za led je namenjena samo shranjevanju ledu. Ne zamrzujte vode v njej. V nasprotnem primeru lahko počí.



OPOZORILO

Med odstranjevanjem ledu se lahko pojavi zvok. Ta zvok je normalen.

Zavrtite gumbje na komorah za led na desni strani za 90 °; led bo padel v posodo za led spodaj. Posodo za shranjevanje ledu lahko vzamete in postrežete led.

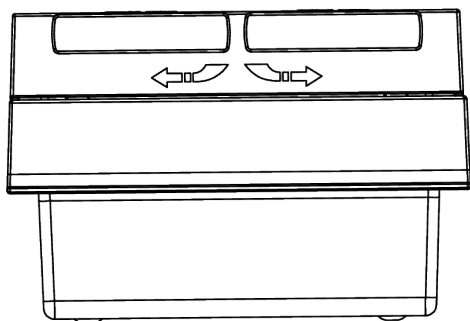
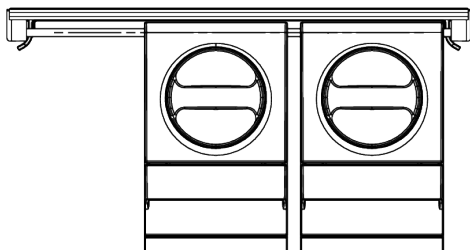

9.2 Nosilec za jajca

Nosilec za jajca lahko po želji postavite na vratno ali notranjo polico.

Če boste nosilec za jajca postavili na notranjo polico, priporočamo, da izberete spodnje police, ki so hladnejše.



Nosilca za jajca nikoli ne postavite v zamrzovalni del.

9.3 Prostor za ohranjanje svežine

Predal za zelenjavo hladilnika je zasnovan tako, da ohranja zelenjavo svežo tako, da ohranja vlažnost. V ta namen se v predalu za zelenjavo okrepi kroženje hladnega zraka. Hranite sadje in zelenjavo v tem predelu. Zeleno listno zelenjavo in sadje hranite ločeno, da jim podaljšate življenje.

9.4 Tehnologije prostora za ohranjanje svežine

Modra lučka

V sadju in zelenjavi, shranjeni v predalih Crisper in osvetljeni z modro svetlobo, se zaradi učinka valovne dolžine modre svetlobe nadaljuje proces fotosinteze, zato se ohrani vsebnost vitaminov.

HarvestFresh

Sadje in zelenjava, shranjena v posodah, osvetljenih s tehnologijo HarvestFresh, ohranjata svoje vitamine dlje časa zahvaljujoč modrim, zelenim, rdečim lučkam in temnim ciklom, ki simulirajo dnevni cikel.

Ko se v temnem obdobju tehnologije HarvestFresh odprejo vrata vašega hladilnika, bo vaš hladilnik to samodejno zaznal in za vaše udobje osvetlil posodo z eno od modrih, zelenih ali rdečih lučk. Ko zaprete vrata hladilnika, se nadaljuje temni cikel, ki predstavlja nočni čas dnevnega cikla.

9.5 Zaboj za mleko, hladno shranjevanje

Hladilni predal

Hladilni predal lahko doseže nižje temperature v hladilnem predelu. Ta predal uporabite za delikatesne izdelke (salame, klobase itd.) in mlečne izdelke, ki zahtevajo hladnejše pogoje shranjevanja, ali za meso, piščanca ali ribe, ki jih lahko hitro porabite. V tem predalu ni primerno shranjevati sadja in zelenjave.

9.6 Prostor za ohranjanje svežine z nadzorovano vlažnostjo

Everfresh

S funkcijo prostora za ohranjanje svežine z nadzorovano vlažnostjo je vlažnost zelenjave in sadja pod nadzorom, hrana pa ostane sveža dlje časa.

Priporočamo, da listnato zelenjavo, kot je solata, špinača in podobna zelenjava, ki je občutljiva na izgubo vlage, v prostor za ohranjanje svežine ne odlagate pokončno na korenine, ampak čim bolj vodoravno. Ko nameščate zelenjavo, na dno položite težko in trdo zelenjavo, zgoraj pa lahko in mehko, pri čemer upoštevajte določene teže zelenjave.

Nikoli ne puščajte zelenjave v plastičnih vrečkah v posodi. Če jih pustite v plastičnih vrečkah, zelenjava v kratkem času zgnije. V primerih, ko stik z drugo zelenjavo ni zaželen, uporabite embalažne materiale, kot je papir, ki ima higiensko določeno stopnjo poroznosti.

Sadja z visoko vsebnostjo plina etilena, kot so hruške, marelice, breskve in zlasti jabolka, ne postavljajte v isti predal za zelenjavo z drugo zelenjavo in sadjem. Plin etilen, ki izhaja iz tega sadja, lahko povzroči, da druga zelenjava in sadje hitreje dozori in hitreje začne gniti.

10 Vzdrževanje in čiščenje



OPOZORILO:

Najprej preberite poglavje
»Varnostna navodila«.



OPOZORILO:

Pred čiščenjem hladilnik izključite.

- Za čiščenje aparata ne uporabljajte ostrega ali abrazivnega orodja. Ne uporabljajte materialov, kot so gospodinjska čistila, milo, detergenti, plin, bencin, razredčilo, alkohol, vosek itd.
- Odstranite prah iz prezračevalne rešetke na zadnji strani izdelka vsaj enkrat na leto (brez odpiranja pokrova). Izdelek očistite s suho krpo.
- Bodite previdni, da voda ne pride v stik s pokrovom žarnice in do drugih električnih delov.
- Vrata očistite z vlažno krpo. Odstranite vso vsebino, da lahko odstranite police z vrat in police iz naprave. Odstranite police iz vrat, tako da jih dvignete navzgor. Očistite in osušite police, nato jih pritrdite nazaj na svoje mesto, tako da jih vstavite z zgornje strani.
- Na zunanji površini in kromiranih delih izdelka ne uporabljajte klorirane vode ali čistil. Klor na takšnih kovinskih površinah povzroči rjavenje.
- Ne uporabljajte ostrih in abrazivnih orodij, mila, materialov za čiščenje hiše, detergentov, plina, bencina, lakov in podobnih snovi, da bi preprečili deformacije plastičnega dela in odstranitev odtisov na delu. Za čiščenje uporabite toplo vodo in mehko krpo, nato pa vse posušite.

- Na izdelkih brez funkcije No-Frost se na zadnji steni zamrzovalnega prostora lahko pojavijo kapljice vode in ledu do debeline prsta. Tega ne čistite in nikoli ne nanašajte olj ali podobnih materialov.
- Za čiščenje zunanje površine izdelka uporabite blago navlaženo krpo iz mikrovlaknen. Čistilne gobe in druge vrste čistilnih krp lahko povzročijo praske.
- Za čiščenje vseh odstranljivih komponent med čiščenjem notranje površine izdelka te komponente operite z blago raztopino, sestavljeno iz mila, vode in karbonata. Temeljito sperite in posušite. Preprečite stik vode z deli za osvetlitev in upravljalno ploščo.



POZOR:

Na notranji površini ne uporabljajte kisa, čistilnega alkohola ali drugih čistil na osnovi alkohola.

Zunanje površine iz nerjavečega jekla

Uporabite neabrazivno čistilno sredstvo za nerjaveče jekla in ga nanesite z mehko krpo, ki ne pušča vlaken. Za poliranje površino nežno obrišite s krpo iz mikrovlaknen, navlaženo z vodo, in uporabite suh polirni semiš. Vedno sledite žilam nerjavečega jekla.

Preprečevanje vonjav

Naprava je izdelana iz materialov brez kakršnega koli vonja. Če hrano hranite v neprimernih predalih in nepravilno čiščenje notranjih površin, lahko povzroči vonjave.

- Da se temu izognete, notranjost čistite z gazirano vodo vsakih 15 dni.
- Živila hranite v zaprtih posodah, saj bodo mikroorganizmi, ki izvirajo iz živil, shranjenih v nezaprtih posodah, povzročili neprijeten vonj.
- Ne shranjujte hrane v hladilniku, ki ima pretečen rok ali je pokvarjena.

Zaščita plastičnih površin

Olja razlita na plastičnih površinah lahko poškodujejo površino in jih je treba takoj očistiti s toplo vodo.

11 Odpravljanje težav

Preverite ta seznam, preden se obrnete na servis. S tem boste prihranili čas in denar. Ta seznam vključuje pogoste pritožbe, ki niso povezane z napačno izdelavo ali materiali. Nekatere tukaj omenjene funkcije morda ne veljajo za vaš izdelek.

Če hladilnik ne dela.

- Napajalni vtič ni popolnoma nameščen. >>> Priključite ga, da se popolnoma namesti v vtičnico.
- Varovalka, priključena na vtičnico, ki napaja izdelek, ali glavna varovalka je pregorela. >>> Preverite varovalko.

Kondenzacija na stranski steni hladilnega prostora (MULTI ZONE, COOL CONTROL in FLEXI ZONE).

- Vrata se odpirajo prepogosto. >>> Pazite, da vrat izdelka ne odprete prepogosto.
- Okolje je preveč vlažno. >>> Izdelek ne nameščajte v vlažnem okolju.

- Živila, ki vsebujejo tekočino, so shranjena v nezatesnjenih posodah. >>> Živila, ki vsebujejo tekočino, hranite v zaprtih posodah.
- Vrata izdelka ostanejo odprta. >>> Vrat izdelka ne puščajte odprtih dlje časa.
- Termostat je nastavljen na zelo nizko temperaturo. >>> Nastavite termostat na ustrezno temperaturo.

Kompresor ne deluje.

- V primeru nenadnega izpada električne energije ali izvleka in ponovnega priklopa napajalnega vtiča tlak plina v hladilnem sistemu izdelka ni uravnotežen, kar sproži termično zaščito kompresorja. Izdelek se bo znova zagnal po približno 6 minutah. Če se izdelek po tem času ne zažene znova, se obrnite na servis.

- Odmrzovanje je aktivno. >>> To je običajno za izdelek s popolnoma samodejnim odtaljevanjem. Odmrzovanje se izvaja občasno.
- Izdelek ni priključen. >>> Preverite, ali je napajalni kabel priključen.
- Nastavitev temperature ni pravilna. >>> Izberite ustrezno nastavitev temperature.
- Zmanjkalo je elektrike. >>> Izdelek bo po ponovni vzpostavitvi napajanja še naprej normalno deloval.

Hrup delovanja hladilnika se med uporabo poveča.

- Učinkovitost delovanja izdelka se lahko razlikuje glede na nihanje temperature okolja. To je normalno in ni okvara.

Hladilnik deluje prepogosto ali predolgo.

- Nov izdelek je lahko večji od prejšnjega. Večji izdelki bodo delovali dlje časa.
- Sobna temperatura je lahko visoka. >>> Izdelek bo običajno deloval dlje časa pri višji sobni temperaturi.
- Izdelek je bil morda nedavno priključen ali pa je vstavljeno novo živilo. >>> Izdelek bo potreboval dlje časa, da doseže nastavljeno temperaturo, ko je bil pred kratkim priključen na električno omrežje ali je vstavljeno novo živilo. To je normalno.
- Morda je bila v izdelek pred kratkim vstavljena velika količina vroče hrane. >>> Ne postavljajte tople hrane v izdelek.
- Vrata so se pogosto odpirala ali pa so bila odprta dlje časa. >>> Zaradi toplega zraka, ki se premika v notranjosti, bo izdelek deloval dlje. Ne odpirajte vrat prepogosto.
- Vrata zamrzovalnika ali hladilnika so lahko priprta. >>> Preverite, ali so vrata popolnoma zaprta.
- Izdelek je morda nastavljen na prenizko temperaturo. >>> Temperaturo nastavite na višjo stopnjo in počakajte, da izdelek doseže nastavljeno temperaturo.
- Podložka vrat hladilnika ali zamrzovalnika je morda umazana, obrabljena, polomljena ali ni pravilno

nameščena. >>> Očistite ali zamenjajte tesnilo. Poškodovana/raztrgana podložka vrat bo povzročila, da bo izdelek deloval dlje časa, da ohrani trenutno temperaturo.

Temperatura zamrzovalnika je zelo nizka, vendar je temperatura hladilnika primerna.

- Temperatura zamrzovalnega dela je nastavljena na zelo nizko stopnjo. >>> Nastavite temperaturo zamrzovalnega dela na višjo stopnjo in ponovno preverite.

Temperatura hladilnika je zelo nizka, vendar je temperatura zamrzovalnika primerna.

- Temperatura hladilnega prostora je nastavljena na zelo nizko stopnjo. >>> Nastavite temperaturo hladilnega prostora na višjo stopnjo in ponovno preverite.

Živila, shranjena v predalih hladilnega prostora, so zamrznjena.

- Temperatura hladilnega prostora je nastavljena na zelo nizko stopnjo. >>> Nastavite temperaturo hladilnega prostora na višjo stopnjo in ponovno preverite.

Temperatura v hladilniku ali zamrzovalniku je previsoka.

- Temperatura hladilnega prostora je nastavljena na zelo visoko stopnjo. >>> Nastavitev temperature hladilnega dela vpliva na temperaturo v zamrzovalnem delu. Počakajte, da temperatura ustreznih delov doseže zadostno raven, tako da spremenite temperaturo hladilnih ali zamrzovalnih predelkov.
- Vrata so se pogosto odpirala ali pa so bila odprta dlje časa. >>> Ne odpirajte vrat prepogosto.
- Vrata so morda priprta. >>> Povsem zaprite vrata.
- Izdelek je bil morda nedavno priključen ali pa je vstavljeno novo živilo. >>> To je normalno. Izdelek bo potreboval dlje časa, da doseže nastavljeno temperaturo,

ko je bil pred kratkim priključen na električno omrežje ali vstavljen nov živilski izdelek.

- Morda je bila v izdelek pred kratkim vstavljena velika količina vroče hrane. >>> Ne postavljajte tople hrane v izdelek.

Tresenje ali hrup.

- Površina ni ravna ali trpežna >>> Če se izdelek pri počasnem premikanju trese, prilagodite stojala, da uravnotežite izdelek. Prepričajte se tudi, da so tla dovolj trpežna, da prenesejo izdelek.
- Vsi predmeti, nameščeni na izdelek, lahko povzročijo hrup. >>> Odstranite vse predmete na izdelku.
- Izdelek povzroča hrup zaradi pretakanja tekočine, pršenja itd.
- Načela delovanja izdelka vključujejo tokove tekočine in plina. >>> To je normalno in ni okvara.

Iz izdelka prihaja zvok vetra.

- Izdelek za hlajenje uporablja ventilator. To je normalno in ni okvara.

Na notranjih stenah izdelka je kondenz.

- Vroče ali vlažno vreme bo povečalo zaledenitev in kondenzacijo. To je normalno in ni okvara.
- Vrata so se pogosto odpirala ali pa so bila odprta dlje časa. >>> Ne odpirajte vrat prepogosto; če so odprta, zaprite vrata.
- Vrata so morda priprta. >>> Povsem zaprite vrata.

Na zunanosti izdelka ali med vrati je kondenz.

- Vreme v okolici je lahko vlažno, kar je povsem normalno v vlažnem vremenu. >>> Kondenzacija bo izginila, ko se vlažnost zmanjša.

Notranjost smrdi.

- Izdelek se ne čisti redno. >>> Notranjost redno čistite z gobo, toplo vodo in gazirano vodo.

- Določena držala in embalažni materiali lahko povzročijo neprijeten vonj. >>> Uporabite držala in embalažne materiale brez vonja.
- Živila so bila postavljena v nezatesnjena držala. >>> Živila hranite v zaprtih posodah. Mikroorganizmi se lahko razširijo iz nezaprtih živil in povzročijo neprijeten vonj.
- Iz izdelka odstranite vsa živila s pretečenim rokom uporabe ali pokvarjena živila.

Vrata se ne zapirajo.

- Paketi hrane morda blokirajo vrata. >>> Prestavite vse predmete, ki blokirajo vrata.
- Izdelek ne stoji v povsem pokončnem položaju na tleh. >>> Prilagodite stojala za uravnoteženje izdelka.
- Površina ni ravna ali trpežna >>> Prepričajte se, da je površina ravna in dovolj trpežna, da prenese izdelek.

Posoda se je zagostila.

- Živila so lahko v stiku z zgornjim delom predala. >>> Reorganizirajte živila v predalu.

Temperatura na površini izdelka.

- Med delovanjem izdelka lahko opazite visoko temperaturo med dvema vratoma, na stranskih ploščah in na zadnji strani rešetke. To je normalno in ne zahteva servisiranja.

Ventilator še naprej deluje, ko odprete vrata.

- Ventilator lahko še naprej deluje, ko so vrata zamrzovalnika odprta.



OPOZORILO: Če se težava po upoštevanju navodil v tem razdelku ponovi, se obrnite na svojega prodajalca ali pooblaščen servis. Izdelka ne poskušajte popraviti. To je normalno.

IZJAVA O OMEJITVI ODGOVORNOSTI / OPOZORILO

Nekatere (preproste) okvare lahko končni uporabnik ustrezno odpravi, ne da bi prišlo do kakršne koli varnostne težave ali

nevarne uporabe, če jih izvede v okviru omejitvev in v skladu z naslednjimi navodili (glejte poglavje "Samopopravila").

Zato je treba v izogib varnostnim težavam popravila zaupati registriranim strokovnim serviserjem, razen če je v spodnjem razdelku "Samopopravila" dovoljeno drugače. Registrirani strokovni serviser je strokovni serviser, ki mu je proizvajalec omogočil dostop do navodil in seznama rezervnih delov tega izdelka v skladu z metodami, opisanimi v zakonodajnih aktih v skladu z Direktivo 2009/125/ES.

Vendar pa lahko servis v skladu z garancijskimi pogoji opravljajo samo servisni zastopniki (tj. pooblaščen strokovni serviserji), ki so dosegli vi na telefonski številki, navedeni v navodilih za uporabo/garancijskem listu, ali pri vašem pooblaščenem prodajalcu. Zato vas opozarjamo, da popravila, ki jih opravijo strokovni serviserji (ki niso pooblaščen s strani podjetja Beko), razveljavijo garancijo.

Samopopravilo

Končni uporabnik lahko sam popravi naslednje nadomestne dele: vratne kljuke, tečaje, pladnje, košare in tesnila za vrata (posodobljen seznam je na voljo tudi na support.beko.com od 1. marca 2021). Da bi zagotovili varnost izdelka in preprečili nevarnost resnih poškodb, je treba omenjeno samopopravilo opraviti v skladu z navodili v uporabniškem priročniku za samopopravilo ali navodili, ki so na voljo na support.beko.com . Zaradi vaše varnosti izklopите izdelek iz električnega omrežja, preden se lotite samopopravil.

Popravila in poskusi popravil, ki jih izvedejo končni uporabniki za dele, ki niso vključeni na takem seznamu, in/ali ne upoštevajo navodil iz navodil za samopopravila ali navodil, ki so na voljo na support.beko.com, lahko povzročijo varnostne težave, ki jih ni mogoče pripisati podjetju Beko, in razveljavijo garancijo za izdelek.

Zato je zelo priporočljivo, da se končni uporabniki vzdržijo poskusov popravil, ki ne spadajo na navedeni seznam rezervnih delov, in se v takih primerih obrnejo na pooblaščen strokovne serviserje ali registrirane strokovne serviserje.

Nasprotno pa lahko takšni poskusi končnih uporabnikov povzročijo varnostne težave in poškodujejo izdelek ter posledično povzročijo požar, poplavo, električni udar in hude telesne poškodbe.

Na primer, vendar ne omejeno na naslednja popravila je treba nasloviti na pooblaščen strokovne serviserje ali registrirane strokovne serviserje: kompresor, hladilni krog, glavna plošča, plošča inverterja, plošča zaslona itd.

Proizvajalec/prodajalec ni odgovoren v nobenem primeru, če končni uporabniki ne ravnajo v skladu z zgoraj navedenim.

Rezervni deli za hladilnik, ki ste ga kupili, so na voljo 10 let. V tem obdobju bodo za pravilno delovanje hladilnika na voljo originalni rezervni deli.

Hladilnik, ki ste ga kupili, ima najmanj 24-mesečno garancijo.

Ta izdelek je opremljen z virom svetlobe energijskega razreda "G".

Svetlobni vir v tem izdelku sme zamenjati le strokovni serviser.