



**Freezer**  
User manual  
**Gefrierschrank**  
Bedienungsanleitung  
**Congélateur**  
Manuel d'utilisation  
**Congelador**  
Manual do Utilizador



RFNE312E43WN - RFNE312E43XN

EN / DE / FR / PT



RECYCLED &  
RECYCLABLE PAPER



RECYCELTES UND  
RECYCELBARES PAPIER



PAPIER ENTIÈREMENT  
RECYCLÉ ET RECYCLABLE



PAPEL RECICLADO E  
RECICLÁVEL

# Please read this manual before using the product!

Dear Customer,

We'd like you to make the best use of our product, which has been manufactured in modern facilities with care and meticulous quality controls.





Thus, we advise you to read the entire user manual before you use the product. In case the product changes hands, do not forget to hand the guide to its new owner along with the product.

## This guide will help you use the product quickly and safely.

- Please read the user guide carefully before installing and operating the product.
- Always observe the applicable safety instructions.
- Keep the user guide within easy reach for future use.
- Please read any other documents provided with the product.

Keep in mind that this user guide may apply to several product models. The guide clearly indicates any variations of different models.

	Important information and useful tips.
	Risk of life and property.
	Risk of electric shock.
	The product's packaging is made of recyclable materials, in accordance with the National Environment Legislation.

	<b>INFORMATION</b>	
		The model information as stored in the product data base can be reached by entering following website and searching for your model identifier (*) found on energy label. <a href="https://eprel.ec.europa.eu/">https://eprel.ec.europa.eu/</a>
SUPPLIER'S NAME 	MODEL IDENTIFIER → (*) 	

## **1 Safety and environment instructions 8**

General safety .....	8
Intended use .....	10
Child safety .....	10
Compliance with WEEE Directive and Disposing of the Waste Product .....	10
Compliance with RoHS Directive.....	11
Package information .....	11

## **2 Your Freezer 12**

## **3 Installation 13**

Appropriate Installation Location.....	13
Installing the Plastic Wedges .....	14
Adjusting the Feet .....	14
Electrical Connection .....	14

## **4 Preparation 15**

## **5 Operating the product 16**

How to Freeze Fresh Foods .....	18
Recommendations for Preservation of Frozen Foods.....	19
Defrosting .....	19
Deep Freezer Information.....	19
Defrosting the frozen foods .....	19
Recommended Temperature Settings	20

## **6 Maintenance and cleaning 24**

## **7 Troubleshooting 25**

This section provides the safety instructions necessary to prevent the risk of injury and material damage. Failure to observe these instructions will invalidate all types of product warranty.

### Intended use

#### **WARNING:**

Keep ventilation openings, in the appliance enclosure or in the built-in structure, clear of obstruction.

#### **WARNING:**

Do not use mechanical devices or other means to accelerate the defrosting process, other than those recommended by the manufacturer.



#### **WARNING:**

Do not damage the refrigerant circuit.

#### **WARNING:**

Do not use electrical appliances inside the food storage compartments of the appliance, unless they are of the type recommended by the manufacturer.

This appliance is intended to be used in household and similar applications such as

- staff kitchen areas in shops, offices and other working environments;
- farm houses and by clients in hotels, motels and other residential type environments;
- bed and breakfast type environments;
- catering and similar non-retail applications.

### 1.1. General safety

- This product should not be used by persons with physical, sensory and mental disabilities, without sufficient knowledge and experience or by children. The device can only be used by such persons under supervision and instruction of a person responsible for their safety. Children should not be allowed to play with this device.
- In case of malfunction, unplug the device.
- After unplugging, wait at least 5 minutes before plugging in again.
- Unplug the product when not in use.
- Do not touch the plug with wet hands! Do not pull the cable to plug off, always hold the plug.
- Do not plug in the refrigerator if the socket is loose.
- Unplug the product during installation, maintenance, cleaning and repair.
- If the product will not be used for a while, unplug the product and remove any food inside.
- Do not use the product when the compartment with circuit cards located on the upper back part of the product (electrical card box cover) (1) is open.

# Safety and environment instructions

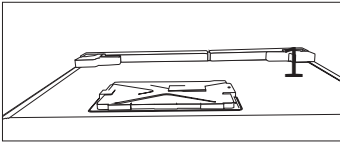
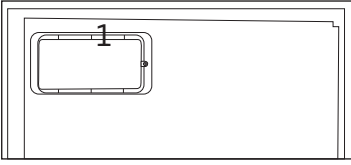

- Do not use steam or steamed cleaning materials for cleaning the refrigerator and melting the ice inside. Steam may contact the electrified areas and cause short circuit or electric shock!
  - Do not wash the product by spraying or pouring water on it! Danger of electric shock!
  - In case of malfunction, do not use the product, as it may cause electric shock. Contact the authorised service before doing anything.
  - Plug the product into an earthed socket. Earthing must be done by a qualified electrician.
  - If the product has LED type lighting, contact the authorised service for replacing or in case of any problem.
  - Do not touch frozen food with wet hands! It may adhere to your hands!
  - Do not place liquids in bottles and cans into the freezer compartment. They may explode.
- Place liquids in upright position after tightly closing the lid.
  - Do not spray flammable substances near the product, as it may burn or explode.
  - Do not keep flammable materials and products with flammable gas (sprays, etc.) in the refrigerator.
  - Do not place containers holding liquids on top of the product. Splashing water on an electrified part may cause electric shock and risk of fire.
  - Exposing the product to rain, snow, sunlight and wind will cause electrical danger. When relocating the product, do not pull by holding the door handle. The handle may come off.
  - Take care to avoid trapping any part of your hands or body in any of the moving parts inside the product.
  - Do not step or lean on the door, drawers and similar parts of the refrigerator. This will cause the product to fall down and cause damage to the parts.
  - Take care not to trap the power cable.

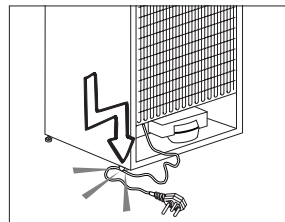

# Safety and environment instructions

## 1.1.1 HC warning

If the product comprises a cooling system using R600a gas, take care to avoid damaging the cooling system and its pipe while using and moving the product. This gas is flammable. If the cooling system is damaged, keep the product away from sources of fire and ventilate the room immediately.



The label on the inner left side indicates the type of gas used in the product.

## 1.1.2 For models with water dispenser

- Pressure for cold water inlet shall be maximum 90 psi (6.2 bar). If your water pressure exceeds 80 psi (5.5 bar), use a pressure limiting valve in your mains system. If you do not know how to check your water pressure, ask for the help of a professional plumber.
- If there is risk of water hammer effect in your installation, always use a water hammer prevention equipment in your installation. Consult Professional plumbers if you are not sure that there is no water hammer effect in your installation.
- Do not install on the hot water inlet. Take precautions against of the risk of freezing of the hoses. Water temperature operating interval shall be 33°F (0.6°C) minimum and 100°F (38°C) maximum.
- Use drinking water only.

## 1.2. Intended use

- This product is designed for home use. It is not intended for commercial use.
- The product should be used to store food and beverages only.
- Do not keep sensitive products requiring controlled temperatures (vaccines, heat sensitive medication, medical supplies, etc.) in the refrigerator.
- The manufacturer assumes no responsibility for any damage due to misuse or mishandling.
- Original spare parts will be provided for 10 years, following the product purchasing date.

## 1.3. Child safety

- Keep packaging materials out of children's reach.
- Do not allow the children to play with the product.
- If the product's door comprises a lock, keep the key out of children's reach.

## 1.4. Compliance with WEEE Directive and Disposing of the Waste Product

This product complies with EU WEEE Directive (2012/19/EU). This product bears a classification symbol for waste electrical and electronic equipment (WEEE).



This product has been manufactured with high quality parts and materials which can be reused and are suitable for recycling. Do not dispose of the waste product with normal domestic and

# Safety and environment instructions

other wastes at the end of its service life. Take it to the collection center for the recycling of electrical and electronic equipment. Please consult your local authorities to learn about these collection centers.

## **1.5. Compliance with RoHS Directive**

- This product complies with EU WEEE Directive (2011/65/EU). It does not contain harmful and prohibited materials specified in the Directive.

## **1.6. Package information**

- Packaging materials of the product are manufactured from recyclable materials in accordance with our National Environment Regulations. Do not dispose of the packaging materials together with the domestic or other wastes. Take them to the packaging material collection points designated by the local authorities.



1. Control Panel
2. Flap
3. Drawers
4. Icematic
5. Adjustable front feet



Figures that take place in this instruction manual are schematic and may not correspond exactly with your product. If the subject parts are not included in the product you have purchased, then it is valid for other models.



### 3.1. Appropriate Installation Location

Contact an Authorized Service for the installation of the product. In order to prepare the product for use, refer the information in the user manual and ensure that electrical installation and water installation are appropriate. If not, call a qualified electrician and technician to have any necessary arrangements carried out.

	<p><b>WARNING:</b> Manufacturer shall not be held liable for damages that may arise from procedures carried out by unauthorized persons.</p>
	<p><b>WARNING:</b> Product must not be plugged in during installation. Otherwise, there is the risk of death or serious injury!</p>
	<p><b>WARNING:</b> If the door clearance of the room where the product shall be placed is so tight to prevent passing of the product, remove the door of the room and pass the product through the door by turning it to its side; if this does not work, contact the authorized service.</p>

- Place the product on an even floor surface to prevent jolts.
- Install the product at least 30 cm away from heat sources such as hobs, heater cores and stoves and at least 5 cm away from electrical ovens.
- Product must not be subjected to direct sun light and kept in humid places.

- Appropriate air ventilation must be provided around your product in order to achieve an efficient operation. If the product is to be placed in a recess in the wall, pay attention to leave at least 5 cm distance with the ceiling and side walls.
- Your product requires adequate air circulation to function efficiently. If the product will be placed in an alcove, remember to leave at least 5 cm clearance between the product and the ceiling, rear wall and the side walls.
- If the product will be placed in an alcove, remember to leave at least 5 cm clearance between the product and the ceiling, rear wall and the side walls. Check if the rear wall clearance protection component is present at its location (if provided with the product). If the component is not available, or if it is lost or fallen, position the product so that at least 5 cm clearance shall be left between the rear surface of the product and the wall of the room. The clearance at the rear is important for efficient operation of the product.

## Installation

### 3.2. Installing the Plastic Wedges

Plastic wedges supplied with the product are used to create the distance for the air circulation between the product and the rear wall.

1. To install the wedges, remove the screws on the product and use the screws supplied together with the wedges.
2. Insert the 2 plastic wedges onto the rear ventilation cover as illustrated in the figure.

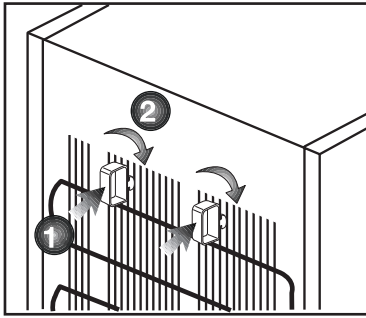

### 3.3. Adjusting the Feet

If the product stands unbalanced after installation, adjust the feet on the front by rotating them to the right or left.

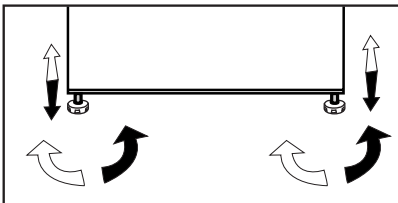

### 3.4. Electrical Connection

	<b>WARNING:</b> Do not make connections via extension cables or multi-plugs.
	<b>WARNING:</b> Damaged power cable must be replaced by the Authorized Service Agent.
	If two coolers are to be installed side by side, there should be at least 4 cm distance between them.

- Our company shall not be liable for any damages that will arise when the product is used without grounding and electrical connection in accordance with the national regulations.
- Power cable plug must be within easy reach after installation.
- Connect your refrigerator to a grounded outlet rated for a voltage value of 220-240V /50 Hz. Outlet shall have 10 to 16A fuse.
- Do not extension cords or cordless multiple outlets between your product and the wall outlet.

## 4 Preparation

- For a freestanding appliance; 'this refrigerating appliance is not intended to be used as a built-in appliance'.
- Your refrigerator should be installed at least 30 cm away from heat sources such as hobs, ovens, central heater and stoves and at least 5 cm away from electrical ovens and should not be located under direct sunlight.
- The ambient temperature of the room where you install your refrigerator should at least be -15°C. Operating your refrigerator under colder conditions than this is not recommended.
- Please make sure that the interior of your refrigerator is cleaned thoroughly.
- If two refrigerators are to be installed side by side, there should be at least 2 cm distance between them.
- When you operate your refrigerator for the first time, please observe the following instructions during the initial six hours.
- The door should not be opened frequently.
- It must be operated empty without any food in it.
- Do not unplug your refrigerator. If a power failure occurs out of your control, please see the warnings in the "Recommended solutions for the problems" section.
- Original packaging and foam materials should be kept for future transportations or moving.
- The baskets/drawers that are provided with the chill compartment must always be in use for low energy consumption and for better storage conditions.
- Food contact with the temperature sensor in the freezer compartment may increase energy consumption of the appliance. Thus any contact with the sensor(s) must be avoided.
- In some models, the instrument panel automatically turns off 5 minutes after the door has closed. It will be reactivated when the door has opened or pressed on any key.
- Due to temperature change as a result of opening/closing the product door during operation, condensation on the door/body shelves and the glass containers is normal
- Since hot and humid air will not directly penetrate into your product when the doors are not opened, your product will optimize itself in conditions sufficient to protect your food. Functions and components such as compressor, fan, heater, defrost, lighting, display and so on will operate according to the needs to consume minimum energy under these circumstances.

## 5 Operating the product

### Indicator panel

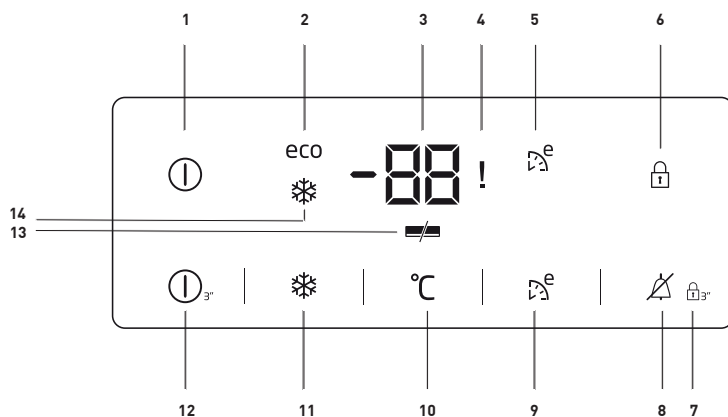

#### 1. On/Off Indicator:

This icon (Ⓛ) comes on when the freezer is turned off. All the other icons turn off.

#### 2. Economic Usage Indicator:

This icon (eco) (comes on when the Freezer Compartment is set to  $-18^{\circ}\text{C}$  which is the most economical set value. Economic Usage Indicator turns off when the Quick Fridge or Quick Freeze function is selected.

#### 3. Freezer Compartment Temperature Setting Indicator:

Indicates the temperature set for the Freezer Compartment.

#### 4. High temperature / Error status indicator:

This indicator (!) illuminates in case of power failure, high temperature and error warnings.

When the temperature of the freezer compartment is heated up to a critical level for the frozen food, the maximum value reached by the freezer compartment temperature flashes on the digital indicator.

Check the food in the freezer compartment.

This is not a malfunction. The warning may be deleted by pressing any button or on high temperature alarm off button. (Cancelling by pressing any button is not applicable for every model.)



Figures in this user manual are schematic and may not match the product exactly. If the subject parts are not included in the product you have purchased, then those parts are valid for other models.

## Operating the product

This indicator (!) illuminated when a sensor failure occurs, too. When this indicator is illuminated, "E" and figures such as "1,2,3..." are displayed alternatively on the temperature indicator. These figures on the indicator inform the service personnel about the error.

### 5. Eco Extra Indicator:

This icon (E) lights up when this Function is active.

### 6. Key Lock Indicator:

This icon (K) lights up when the Key Lock mode is activated.

### 7. Key Lock Mode:

Press Key Lock (K) button continuously for 3 seconds. Key lock icon will light up and key lock mode will be activated. Buttons will not function if the Key Lock mode is active. Press Key Lock button continuously for 3 seconds again. Key lock icon will turn off and the key lock mode will be exited.

### 8. Termination of the High Temperature Warning:

In case of power failure/high temperature warning, you may delete the warning (X) by pressing any button on the indicator or high temperature alarm off button for 1 second after checking the food inside the freezer compartment.

Note: Cancelling by pressing any button is not applicable for every model.

### 9. Eco Extra Function:

Press the Eco Extra button (E) for 3 seconds to activate Eco Extra Function when going on holiday for instance.

Freezer will start operating in the most economic mode at around 6 hours later and the economic usage indicator will turn on when the function is active.

### 10. Freezer Set Function:

This function (°C) allows you to change the Freezer compartment temperature setting. Press this button to set the temperature of the freezer compartment to -18, -19, -20, -21, -22, -23 and -24, respectively.

### 11. Quick Freeze Function:

Quick Freeze indicator (\*) turns on when the Quick Freeze function is on. Press Quick Freeze button again to cancel this function. Quick Freeze indicator will turn off and normal settings will be resumed.

Quick Freeze function will be cancelled automatically 50 hours later if you do not cancel it manually. If you want to freeze plenty amount food, press Quick Freeze button before you place the food into the freezer compartment.

### 12. On/Off Function:

This function (O) allows you to make the Fridge turn off when pressed for 3 seconds. The fridge could be turned on by pressing On/Off button for 3 seconds again.

### 13. Energy Saving Indicator :

If the product doors are kept closed for a long time energy saving function is automatically activated and energy saving symbol is illuminated. (E)

When energy saving function is activated, all symbols on the display other than energy saving symbol will turn off. When the Energy Saving function is

## Operating the product

activated, if any button is pressed or the door is opened, energy saving function will be canceled and the symbols on display will return to normal.

Energy saving function is activated during delivery from factory and cannot be canceled.

### 14. Quick Freeze Indicator :

This icon (❄) comes on when the Quick Freeze function is on.

#### 5.1. How to Freeze Fresh Foods

- Foods to be frozen must be divided into portions according to a size to be consumed, and frozen in separate packages. In this way, all the food should be prevented from being re-frozen by thawing.
  - In order to protect the nutritional value, the aroma and the color of the foods as much as possible, vegetables should be boiled for a short period of time before freezing. (Boiling is not necessary for foods such as cucumber, parsley.) Cooking time of the vegetables frozen in this way is shortened by 1/3 than that of the fresh vegetables.
  - To extend the storage times of frozen foods, boiled vegetables must first be filtered and then hermetically packaged as in the all types of foods.
  - Foods should not be placed in the freezer compartment without package.
  - The packaging material of the food to be stored should be air-tight, thick and durable and should not deform with cold and humidity. Otherwise, the food that is hardened by freezing might pierce the package. Sealing the package well is also important in terms of securely storing the food.
- The following packaging types are suitable for use to freeze the food:  
Polyethylene bag, aluminum foil, plastic foil, vacuum bags and cold-resistant storage containers with caps.
- The use of the following types of packaging is not recommended to freeze the food;  
Packaging paper, parchment paper, cellophane (gelatin paper), garbage bag, used bags and shopping bags.
- Hot foods should not be placed in the freezer compartment without cooling.
  - When placing unfrozen fresh foods in the freezer compartment, please note that it does not contact with frozen foods. Cool-pack (PCM) can be placed to the rack immediately below the quick freezer rack for preventing them from being getting warm.
  - During the freezing time (24 hours) do not place other food to the freezer.
  - Place your foods to the freezing shelves or racks by spreading them so that they will not be cramped (it is recommended that the packaging does not come into contact with each other).
  - Frozen foods must be immediately consumed in a short period of time after defrosting and must never be frozen again.
  - Do not block the ventilation holes by putting your frozen foods in front of the ventilation holes located on the back surface.
  - We recommend you to attach a label onto the package and write the name of the foods in the package and the freezing time.
- Foods suitable for freezing:  
Fish and seafood, red and white meat,

## Operating the product

poultry, vegetables, fruit, herbaceous spices, dairy products (such as cheese, butter and strained yoghurt), pastries, ready or cooked meals, potato dishes, soufflé and desserts.

Foods not suitable for freezing:

Yoghurt, sour milk, cream, mayonnaise, leaved salad, red radish, grapes, all fruits (such as apple, pears and peaches).

- For foods to be frozen quickly and thoroughly, the following specified amounts per package should not be exceeded.

-Fruits and vegetables, 0.5-1 kg

-Meat, 1-1.5 kg

- A small amount of foods (maximum 2 kg) can also be frozen without the use of the quick freezing function.

To obtain the best result, apply the following instructions:

1. Activate the quick freezing function 24 hours before placing your fresh foods.

2. 24 hours after pressing the button, firstly place your food that you want to freeze to the third drawer from the bottom with higher freezing capacity. If you have food remained, place them in front of the second drawer from the bottom.

3. The quick freezing function will be automatically inactivated after 50 hours.

4. Do not try to freeze a large quantity of food at a time. Within 24 hours, this product can freeze the maximum food quantity specified as «Freezing Capacity ... kg/24 hours» on its type label. It is not convenient to put more unfrozen/fresh foods to the freezer compartment than the quantity specified on the label.

- You can review the Meat and Fish, Vegetables and Fruits, Dairy Products tables for placing and storing your foods in the deep-freezer.

### 5.2. Recommendations for Preservation of Frozen Foods

- While purchasing your frozen foods, make sure that they are frozen at appropriate temperatures and their packages are not broken.
- Put the packages on the freezer compartment as soon as possible after purchasing them.
- Make sure that the expiration date indicated on the packaging is not expired before consuming the packaged ready meals that you remove from the freezer compartment.

### 5.3. Defrosting

The ice in the freezer compartments is automatically thawed.

### 5.4. Deep Freezer Information

The EN 62552 standard requires (according to specific measurement conditions) that at least 4.5 kg of food for each 100 liter of freezer compartment volume can be frozen at a room temperature of 25°C in 24 hours.

### 5.5. Defrosting the frozen foods

Depending on the food diversity and the purpose of use, a selection can be made between the following options for defrosting:

- At room temperature (it is not very suitable to defrost the food by leaving it at room temperature for a long time in terms of maintaining the food quality)

## Operating the product

- In the refrigerator
- In the electrical oven (in models with or without fan)
- In the microwave oven

### CAUTION:

- Never put acidic beverages in glass bottles and cans into your freezer due to the risk of explosion.
- If there is moisture and abnormal swelling in the packaging of frozen foods, it is likely that they were previously stored in an improper storage condition and their contents deteriorated. Do not consume these foods without checking.
- Since some spices in cooked meals may change their taste when exposed to long-term storage conditions, your frozen foods should be less seasoned or the desired spices should be added to the foods after the thawing process.

## 5.6. Recommended Temperature Settings

Freezer compartment setting	Remarks
-20 °C	This is the default recommended temperature setting.
-21,-22,-23 or -24 oC	These settings are recommended when the ambient temperature is higher than 30°C or when you think the refrigerator is not cool enough due to frequent opening and closing of the door.
Quick Freezing	Use when you want to freeze your food in a short time. It is recommended to be applied to preserve the quality of your fresh food. You do not need to use the quick freezing function when putting your frozen food. You do not need to use the quick freezing function to freeze a small amount of fresh food, up to 2 kg per day.



# Operating the product

Meat and Fish		Preparation	Longest storage time (month)	
Meat products	Veal	Steak	By cutting them 2 cm thick and placing foil between them or wrapping tightly with stretch	6 - 8
		Roast	By packing the pieces of meat in a refrigerator bag or wrapping them tightly with stretch	6 - 8
		Cubes	In small pieces	6 - 8
		Schnitzel, chops	By placing foil between cut slices or wrapping individually with stretch	6 - 8
	Mutton	Chops	By placing foil between meat pieces or wrapping individually with stretch	4 - 8
		Roast	By packing the pieces of meat in a refrigerator bag or wrapping them tightly with stretch	4 - 8
		Cubes	By packing the shredded meats in a refrigerator bag or wrapping them tightly with stretch	4 - 8
	Beef	Roast	By packing the pieces of meat in a refrigerator bag or wrapping them tightly with stretch	8 - 12
		Steak	By cutting them 2 cm thick and placing foil between them or wrapping tightly with stretch	8 - 12
		Cubes	In small pieces	8 - 12
		B o i l e d meat	By packaging in small pieces in a refrigerator bag	8 - 12
	Mince		Without seasoning, in flat bags	1 - 3
	Offal (piece)		In pieces	1 - 3
	Fermented sausage - Salami		It should be packaged even if it has casing.	1 - 2
Jambon		By placing foil between cut slices	2 - 3	
Poultry and hunting animals	Chicken and Turkey		By wrapping in foil	4 - 6
	Goose		By wrapping in foil (portions should not exceed 2.5 kg)	4 - 6
	Duck		By wrapping in foil (portions should not exceed 2.5 kg)	4 - 6
	Deer, Rabbit, Roe Deer		By wrapping in foil (portions should not exceed 2.5 kg, and their bones should be separated)	6 - 8
Fish and seafood	Freshwater fish (Trout, Carp, Crane, Catfish)		2	
	Lean fish (Sea bass, Turbot, Sole)		After thoroughly cleaning the inside and scales, it should be washed and dried, and the tail and head parts should be cut when necessary.	4-6
	Fatty fish (Bonito, Mackerel, Bluefish, Red Mullet, Anchovy)			2 - 4
	Shellfish		Cleaned and in bags	4 - 6
	Caviar		In its packaging, in an aluminum or plastic container	2 - 3

## Operating the product

Fruits and Vegetables	Preparation	Longest storage time (month)
String bean and Pole bean	By shock boiling for 3 minutes after washing and cutting into small pieces	10 - 13
Green pea	By shock boiling for 2 minutes after shelling and washing	10 - 12
Cabbage	By shock boiling for 1-2 minute(s) after cleaning	6 - 8
Carrot	By shock boiling for 3-4 minutes after cleaning and cutting into slices	12
Pepper	By boiling for 2-3 minutes after cutting the stem, dividing into two and separating the seeds	8 - 10
Spinach	By shock boiling for 2 minutes after washing and cleaning	6 - 9
Leek	By shock boiling for 5 minutes after chopping	6 - 8
Cauliflower	By shock boiling in a little lemon water for 3-5 minutes after separating the leaves, cutting the core into pieces	10 - 12
Eggplant	By shock boiling for 4 minutes after washing and cutting into 2cm pieces	10 - 12
Squash	By shock boiling for 2-3 minutes after washing and cutting into 2cm pieces	8 - 10
Mushroom	By lightly sauteing in oil and squeezing lemon on it	2 - 3
Corn	By cleaning and packing in cob or granular	12
Apple and Pear	By shock boiling for 2-3 minutes after peeling and slicing	8 - 10
Apricot and Peach	Divide in half and extract the seeds	4 - 6
Strawberry and Raspberry	By washing and shelling	8 - 12
Baked fruit	By adding 10% sugar in the container	12
Plum, Cherry, Sour Cherry	By washing and shelling the stalks	8 - 12

Dairy Products	Preparation	Longest Storage Time ((Month	Storage Conditions
Cheese (except feta cheese)	By placing foil therebetween, in slices	6 - 8	It can be left in its original packaging for short term storage. For long-term storage it should also be wrapped in aluminum or plastic foil.
Butter, margarine	In its own packaging	6	In its own packaging or in plastic containers

## Operating the product

### Icematic and ice storage container

**\*May not be available in all models**

#### Using the Icematic

Fill the Icematic with water and place it into its seat. Your ice will be ready approximately in two hours. Do not remove the Icematic from its seating to take ice.

Turn the knobs on the ice reservoirs clockwise by 90 degrees.

Ice cubes in the reservoirs will fall down into the ice storage container below.

You may take out the ice storage container and serve the ice cubes.

If you wish, you may keep the ice cubes in the ice storage container.

#### Ice storage container

Ice storage container is only intended for accumulating the ice cubes. Do not put water in it. Otherwise, it will break.

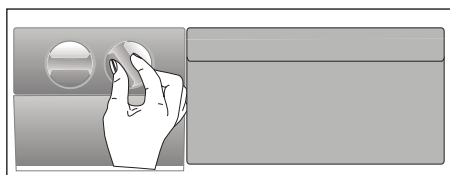

Cleaning your fridge at regular intervals will extend the service life of the product.



## WARNING:

Unplug the product before cleaning it.

- Never use gasoline, benzene or similar substances for cleaning purposes.
- Never use any sharp and abrasive tools, soap, household cleaners, detergent and wax polish for cleaning.
- For non-No Frost products, water drops and frosting up to a fingerbreadth occur on the rear wall of the Fridge compartment. Do not clean it; never apply oil or similar agents on it.
- Only use slightly damp microfiber cloths to clean the outer surface of the product. Sponges and other types of cleaning cloths may scratch the surface
- Dissolve one teaspoon of bi-carbonate in half litre of water. Soak a cloth with the solution and wring it thoroughly. Wipe the interior of the refrigerator with this cloth and the dry thoroughly.
- Make sure that no water enters the lamp housing and other electrical items.
- If you will not use the refrigerator for a long period of time, unplug it, remove all food inside, clean it and leave the door ajar.
- Check regularly that the door gaskets are clean. If not, clean them.
- To remove door and body shelves, remove all of its contents.

- Remove the door shelves by pulling them up. After cleaning, slide them from top to bottom to install.
- Never use cleaning agents or water that contain chlorine to clean the outer surfaces and chromium coated parts of the product. Chlorine causes corrosion on such metal surfaces.

## 6.1 Avoiding bad odours

- Materials that may cause odour are not used in the production of our refrigerators. However, due to inappropriate food preserving conditions and not cleaning the inner surface of the refrigerator as required can bring forth the problem of odour. Pay attention to following to avoid this problem:
- Keeping the refrigerator clean is important. Food residuals, stains, etc. can cause odour. Therefore, clean the refrigerator with bi-carbonate dissolved in water every few months. Never use detergents or soap.
- Keep the food in closed containers. Microorganisms spreading out from uncovered containers can cause unpleasant odours.
- Never keep the food that have passed best before dates and spoiled in the refrigerator.

## 6.2 Protecting the plastic surfaces

Do not put liquid oils or oil-cooked meals in your refrigerator in unsealed containers as they damage the plastic surfaces of the refrigerator. If oil is spilled or smeared onto the plastic surfaces, clean and rinse the relevant part of the surface at once with warm water.

## 7 Troubleshooting

Check this list before contacting the service. Doing so will save you time and money. This list includes frequent complaints that are not related to faulty workmanship or materials. Certain features mentioned herein may not apply to your product.

### **The refrigerator is not working.**

- The power plug is not fully settled. >>> Plug it in to settle completely into the socket.
- The fuse connected to the socket powering the product or the main fuse is blown. >>> Check the fuses.

### **Condensation on the side wall of the cooler compartment (MULTI ZONE, COOL, CONTROL and FLEXI ZONE).**

- The door is opened too frequently >>> Take care not to open the product's door too frequently.
- The environment is too humid. >>> Do not install the product in humid environments.
- Foods containing liquids are kept in unsealed holders. >>> Keep the foods containing liquids in sealed holders.
- The product's door is left open. >>> Do not keep the product's door open for long periods.
- The thermostat is set to too low temperature. >>> Set the thermostat to appropriate temperature.

### **Compressor is not working.**

- In case of sudden power failure or pulling the power plug off and putting back on, the gas pressure in the product's cooling system is not balanced, which triggers the compressor thermic safeguard. The product will restart after approximately 6 minutes. If the product does not restart after this period, contact the service.

- Defrosting is active. >>> This is normal for a fully-automatic defrosting product. The defrosting is carried out periodically.
- The product is not plugged in. >>> Make sure the power cord is plugged in.
- The temperature setting is incorrect. >>> Select the appropriate temperature setting.
- The power is out. >>> The product will continue to operate normally once the power is restored.

### **The refrigerator's operating noise is increasing while in use.**

- The product's operating performance may vary depending on the ambient temperature variations. This is normal and not a malfunction.

### **The refrigerator runs too often or for too long.**

- The new product may be larger than the previous one. Larger products will run for longer periods.
- The room temperature may be high. >>> The product will normally run for long periods in higher room temperature.
- The product may have been recently plugged in or a new food item is placed inside. >>> The product will take longer to reach the set temperature when recently plugged in or a new food item is placed inside. This is normal.
- Large quantities of hot food may have been recently placed into the product. >>> Do not place hot food into the product.
- The doors were opened frequently or kept open for long periods. >>> The warm air moving inside will cause the product to run longer. Do not open the doors too frequently.

## Troubleshooting

- The freezer or cooler door may be ajar. >>> Check that the doors are fully closed.
- The product may be set to temperature too low. >>> Set the temperature to a higher degree and wait for the product to reach the adjusted temperature.
- The cooler or freezer door washer may be dirty, worn out, broken or not properly settled. >>> Clean or replace the washer. Damaged / torn door washer will cause the product to run for longer periods to preserve the current temperature.

### **The freezer temperature is very low, but the cooler temperature is adequate.**

- The freezer compartment temperature is set to a very low degree. >>> Set the freezer compartment temperature to a higher degree and check again.

### **The cooler temperature is very low, but the freezer temperature is adequate.**

- The cooler compartment temperature is set to a very low degree. >>> Set the freezer compartment temperature to a higher degree and check again.

### **The food items kept in cooler compartment drawers are frozen.**

- The cooler compartment temperature is set to a very low degree. >>> Set the freezer compartment temperature to a higher degree and check again.

### **The temperature in the cooler or the freezer is too high.**

- The cooler compartment temperature is set to a very high degree. >>> Temperature setting of the cooler compartment has an effect on the temperature in the freezer compartment. Wait until the temperature of relevant parts reach the sufficient level by changing the temperature of cooler or freezer compartments.
- The doors were opened frequently or kept open for long periods. >>> Do not open the doors too frequently.
- The door may be ajar. >>> Fully close the door.
- The product may have been recently plugged in or a new food item is placed inside. >>> This is normal. The product will take longer to reach the set temperature when recently plugged in or a new food item is placed inside.
- Large quantities of hot food may have been recently placed into the product. >>> Do not place hot food into the product.

### **Shaking or noise.**

- The ground is not level or durable. >>> If the product is shaking when moved slowly, adjust the stands to balance the product. Also make sure the ground is sufficiently durable to bear the product.
- Any items placed on the product may cause noise. >>> Remove any items placed on the product.

### **The product is making noise of liquid flowing, spraying etc.**

- The product's operating principles involve liquid and gas flows. >>> This is normal and not a malfunction.

## Troubleshooting

### **There is sound of wind blowing coming from the product.**

- The product uses a fan for the cooling process. This is normal and not a malfunction.

### **There is condensation on the product's internal walls.**

- Hot or humid weather will increase icing and condensation. This is normal and not a malfunction.
- The doors were opened frequently or kept open for long periods. >>> Do not open the doors too frequently; if open, close the door.
- The door may be ajar. >>> Fully close the door.

### **There is condensation on the product's exterior or between the doors.**

- The ambient weather may be humid, this is quite normal in humid weather. >>> The condensation will dissipate when the humidity is reduced.

### **The interior smells bad.**

- The product is not cleaned regularly. >>> Clean the interior regularly using sponge, warm water and carbonated water.
- Certain holders and packaging materials may cause odour. >>> Use holders and packaging materials without free of odour.
- The foods were placed in unsealed holders. >>> Keep the foods in sealed holders. Micro-organisms may spread out of unsealed food items and cause malodour. Remove any expired or spoilt foods from the product.

### **The door is not closing.**

- Food packages may be blocking the door. >>> Relocate any items blocking the doors.

- The product is not standing in full upright position on the ground. >>> Adjust the stands to balance the product.
- The ground is not level or durable. >>> Make sure the ground is level and sufficiently durable to bear the product.

### **The vegetable bin is jammed.**

- The food items may be in contact with the upper section of the drawer. >>> Reorganize the food items in the drawer.

### **If The Surface Of The Product Is Hot.**

- High temperatures may be observed between the two doors, on the side panels and at the rear grill while the product is operating. This is normal and does not require service maintenance! Be careful when touching these areas.



### **WARNING:**

If the problem persists after following the instructions in this section, contact your vendor or an Authorised Service. Do not try to repair the product.

## **DISCLAIMER / WARNING**

Some (simple) failures can be adequately handled by the end-user without any safety issue or unsafe use arising, provided that they are carried out within the limits and in accordance with the following instructions (see the "Self-Repair" section).

Therefore, unless otherwise authorized in the "Self-Repair" section below, repairs shall be addressed to registered professional repairers in order to avoid safety issues. A registered professional repairer is a professional repairer that has been granted access to the instructions and spare parts list of this product by the manufacturer according to the methods described in legislative acts pursuant to Directive 2009/125/EC.

**However, only the service agent (i.e. authorized professional repairers) that you can reach through the phone number given in the user manual/warranty card or through your authorized dealer may provide service under the guarantee terms. Therefore, please be advised that repairs by professional repairers (who are not authorized by Beko) shall void the guarantee.**

## **Self-Repair**

Self-repair can be done by the end-user with regard to the following spare parts: door handles, door hinges, trays, baskets and door gaskets (an updated list is also available in support.beko.com as of 1st March 2021).

Moreover, to ensure product safety and to prevent risk of serious injury, the mentioned self-repair shall be done following the instructions in the user manual for self-repair or which are available in support.beko.com. For your safety, unplug the product before attempting any self-repair.

Repair and repair attempts by end-users for parts not included in such list and/or not following the instructions in the user manuals

for self-repair or which are available in support.beko.com, might give raise to safety issues not attributable to Beko, and will void the warranty of the product.

Therefore, it is highly recommended that end-users refrain from the attempt to carry out repairs falling outside the mentioned list of spare parts, contacting in such cases authorized professional repairers or registered professional repairers. On the contrary, such attempts by end-users may cause safety issues and damage the product and subsequently cause fire, flood, electrocution and serious personal injury to occur.

By way of example, but not limited to, the following repairs must be addressed to authorized professional repairers or registered professional repairers: compressor, cooling circuit, main board, inverter board, display board, etc.

The manufacturer/seller cannot be held liable in any case where end-users do not comply with the above.

The spare part availability of the refrigerator that you purchased is 10 years.

During this period, original spare parts will be available to operate the refrigerator properly. The minimum duration of guarantee of the refrigerator that you purchased is 24 months.

This product is equipped with a lighting source of the "G" energy class.

The lighting source in this product shall only be replaced by professional repairers.

## **Packaging sorting information**

Please scan the QR code which places on the outer packaging of the product to find all the information relating to the packaging and how to manage the packaging waste.



Sehr geehrter Kunde,

Wir möchten Ihnen eine optimale Effizienz Ihres Produkts bieten, welches in modernen Betrieben mit akribischen Qualitätskontrollen hergestellt wurde.

Hierzu bitten wir Sie die Bedienungsanleitung vollständig und gründlich durchzulesen und das Handbuch als Referenzquelle aufzubewahren. Wenn Sie das Produkt wiederum an eine andere Person weitergeben, geben Sie auch dieses Handbuch zusammen mit dem Produkt weiter.

## Das Benutzerhandbuch gewährleistet die schnelle und sichere Anwendung des Produkts.



- Vor der Installation und Anwendung des Produkts, lesen Sie bitte diese Bedienungsanleitung sorgfältig durch.
- Beachten Sie auf alle Fälle die Anleitung im Zusammenhang mit der Sicherheit.
- Da Sie diese Bedienungsanleitung auch in der Zukunft benötigen werden, sollte es leicht zugänglich aufbewahrt werden.
- Lesen Sie auch die, mit dem Produkt mitgelieferten, sonstigen Belege durch.

Beachten Sie, dass diese Anleitung für mehrere Produktmodelle anwendbar ist. Differenzen zwischen den Modellen sind eindeutig aufgeführt.

## Symbole und Erläuterungen

In dieser Bedienungsanleitung befinden sich folgende Symbole:

	Wichtige Informationen oder hilfreiche Tipps.
	Risiken für Gesundheit und Produkt.
	Stromschlagrisiko.
	Verpackung des Produktes, produziert aus wiederverwertbarem Materialien entsprechend der nationalen Umweltschutzgesetzte.

	<b>ANGABEN</b>	
	<b>ENERGY</b>	
SUPPLIER'S NAME	MODEL IDENTIFIER (*)	
A	A	
Die Modellinformationen, wie sie in der Produktdatenbank gespeichert sind, können durch Eingabe der folgenden Website und Suche nach Ihrer Modellkennung (*) auf dem Energieetikett erreicht werden.		
<a href="https://eprel.ec.europa.eu/">https://eprel.ec.europa.eu/</a>		

**1 Hinweise zu Sicherheit und Umwelt** **3**

---

**2 Ihr Kühlschrank/ Gefrierschrank** **9**

---

**3 Installation** **10**

---

Wenn Sie den Kühlschrank versetzen möchten: .....10  
Vor dem Einschalten .....10  
Elektrischer Anschluss.....10  
Verpackungsmaterialien entsorgen....11  
Altgeräte entsorgen.....11  
Aufstellung und Installation.....11  
FüÙe einstellen .....12

**4 Vorbereitung** **13**

---

Anzeigefeld.....14

**5 Nutzung des Kühlschrank/ Gefrierschranks** **14**

---

Einfrieren Frische Lebensmittel .....16  
Empfehlungen zur Konservierung von Tiefkühlkost .....17  
Abtauen.....18  
Tiefkühler Information.....18  
Auftauen der Tiefkühlkost.....18  
Empfohlene Temperatureinstellungen19  
Tür-offen-Warnung.....22  
Wechseln des Türanschlags .....22  
Eisbereiter und Eisbehälter .....22

**6 Pflege und Reinigung** **23**

---

**7 Problemlösung** **24**

---

Dieser Abschnitt bietet die zur Vermeidung von Verletzungen und Materialschäden erforderlichen Sicherheitsanweisungen. Bei Nichtbeachtung dieser Anweisungen erlöschen jegliche Garantieansprüche. Bestimmungsgemäßer Einsatz



**ACHTUNG:**

Stellen Sie sicher, dass die Entlüftungsöffnungen am Aufstellort des Gerätes nicht blockiert sind.

**ACHTUNG:**

Um den Auftauvorgang zu beschleunigen, keine anderen mechanischen Geräte oder Geräte verwenden, die nicht vom Hersteller empfohlen sind.

**ACHTUNG:**

Dem Kühlmittelkreislauf keine Schäden zufügen.

**ACHTUNG:**

In den Lebensmittelaufbewahrungsfächern keine Geräte verwenden, die nicht vom Hersteller empfohlen sind.

Dieses Gerät ist für die private Nutzung oder für den Gebrauch bei folgenden ähnliche Anwendungen konzipiert worden

- In Personalküchen in Geschäften, Büros und anderen Arbeitsumgebungen;
- In Bauernhöfen, Hotels, Motels und anderen Unterkünften, für den Gebrauch der Kunden;
- Umgebungen mit Übernachtung und Frühstück;
- Bei Catering und ähnliche Non-Retail-Anwendungen.

## 1.1 Allgemeine Sicherheitshinweise

- Dieses Produkt darf nicht von Personen mit körperlichen, sensorischen oder mentalen Einschränkungen, einem Mangel an Erfahrung und Wissen oder von Kindern verwendet werden. Das Gerät darf nur dann von solchen Personen benutzt werden, wenn diese von einer für ihre Sicherheit verantwortlichen Person beaufsichtigt werden oder angeleitet worden. Kinder dürfen nicht mit diesem Gerät spielen.
- Ziehen Sie bei Fehlfunktionen den Netzstecker des Gerätes.
- Warten Sie nach Ziehen des Netzsteckers mindestens 5 Minuten, bevor Sie ihn wieder anschließen.
- Ziehen Sie den Netzstecker, wenn Sie das Gerät nicht nutzen.
- Berühren Sie den Netzstecker niemals mit feuchten oder gar nassen Händen. Ziehen Sie beim Trennen niemals am Kabel, greifen Sie immer am Stecker.
- Wischen Sie den Netzstecker vor dem Einstecken mit einem trockenen Tuch ab.
- Schließen Sie den Kühlschrank nicht an lose Steckdosen an.
- Das Gerät muss bei Aufstellung, Wartungsarbeiten, Reinigung und bei Reparaturen vollständig vom Stromnetz getrennt werden.
- Falls das Produkt längere Zeit nicht benutzt wird, ziehen Sie den Netzstecker und nehmen Sie sämtliche Lebensmittel aus dem Kühlschrank.

# Sicherheits- und Umweltschutzanweisungen

- Verwenden Sie das Produkt nicht, wenn das Fach mit Leiterplatten im unteren hinteren Bereich des Gerätes (Abdeckung des Fachs mit der elektrischen Karte) (1) geöffnet ist.

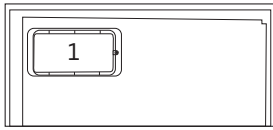
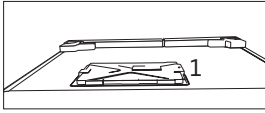

- Benutzen Sie keine Dampfreiniger oder ähnliche Gerätschaften zum Reinigen oder Abtauen Ihres Gerätes. Der Dampf kann in Bereiche eindringen, die unter Spannung stehen. Kurzschlüsse oder Stromschläge können die Folge sein!
- Lassen Sie niemals Wasser direkt auf das Gerät gelangen; auch nicht zum Reinigen! Es besteht Stromschlaggefahr!
- Verwenden Sie das Produkt bei Fehlfunktionen nicht; es besteht Stromschlaggefahr! Wenden Sie sich als erstes an den autorisierten Kundendienst.
- Stecken Sie den Netzstecker des Gerätes in eine geerdete Steckdose. Die Erdung muss durch einen qualifizierten Elektriker vorgenommen werden.
- Falls das Gerät über eine LED-Beleuchtung verfügt, wenden Sie sich zum Auswechseln sowie im Falle von Problemen an den autorisierten Kundendienst.
- Berühren Sie gefrorene Lebensmittel nicht mit feuchten Händen! Sie können an Ihren Händen festfrieren!
- Geben Sie keine Flüssigkeiten in Flaschen oder Dosen in den Tiefkühlbereich. Sie können platzen!
- Geben Sie Flüssigkeiten in aufrechter Position in den Kühlschrank; zuvor den Deckel sicher verschließen.
- Sprühen Sie keine entflammaren Substanzen in die Nähe des Gerätes, da sie Feuer fangen oder explodieren könnten.
- Bewahren Sie keine entflammaren Materialien oder Produkte mit entflammaren Gasen (Sprays etc.) im Kühlschrank auf.
- Stellen Sie keine mit Flüssigkeiten gefüllten Behälter (z. B. Vasen) auf dem Gerät ab. Falls Wasser oder andere Flüssigkeiten an unter Spannung stehende Teile gelangen, kann es zu Stromschlägen oder Bränden kommen.
- Setzen Sie das Gerät keinem Regen, Schnee, direkten Sonnenlicht oder Wind aus; dies kann die elektrische Sicherheit gefährden. Verschieben Sie das Gerät nicht durch Ziehen an den Türgriffen. Die Griffe könnten sich lösen.
- Achten Sie darauf, dass weder Ihre Hände noch andere Körperteile von beweglichen Teilen im Inneren des Gerätes eingeklemmt oder gequetscht werden.
- Achten Sie darauf, nicht auf die Tür, Schubladen oder ähnliche Teile des Kühlschranks zu treten; lehnen Sie sich nicht daran an. Andernfalls könnte das Gerät umkippen, Teile könnten beschädigt werden.
- Achten Sie darauf, das Netzkabel nicht einzuklemmen.

# Sicherheits- und Umweltschutzanweisungen

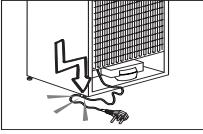

- Ihr Side by Side Kühl-Gefrierkombination benötigt einen Festwasseranschluss. Sollte kein Wasserhahn in der Umgebung des Gerätes verfügbar sein und Sie müssen ihn nachträglich durch einen Fachmann installieren lassen, beachten Sie bitte, dass bei Fußbodenheizungen keine Löcher in die Betondecke gebohrt werden können, da ansonsten die Heizungsanlage beschädigt werden kann.
- Kinder im Alter von 3 bis 8 Jahren dürfen Kühlgeräte ein- und ausräumen.
- Vermeiden Sie durch Einhaltung der folgenden Anweisungen Lebensmittelkontamination:
  - Durch langes Öffnen der Tür kann die Temperatur in den Fächern des Gerätes drastisch ansteigen.
  - Reinigen Sie die Oberflächen, die mit Lebensmitteln in Berührung kommen, sowie zugängliche Ableitungssysteme regelmäßig.
  - Reinigen Sie Wassertanks, wenn diese 48 Stunden lang nicht benutzt wurden; spülen Sie das an die Wasserversorgung angeschlossene Wassersystem durch, falls 5 Tage lang kein Wasser entnommen wurde.
  - Bewahren Sie rohes Fleisch und Fisch in geeigneten Behältern im Kühlschrank auf, damit diese nicht mit anderen

- Lebensmitteln in Berührung kommen.
- Zwei-Sterne-Gefrierfächer eignen sich zur Aufbewahrung von Tiefkühlkost, zur Lagerung oder Herstellung von Speiseeis und zur Herstellung von Eiswürfeln.
- Ein-, Zwei- und Drei-Sterne-Fächer eignen sich nicht zum Einfrieren frischer Lebensmittel.
- Falls das Kühlgerät lange Zeit leer bleibt, sollten Sie es abschalten, abtauen, reinigen, trocknen und die Tür geöffnet lassen, damit sich kein Schimmel im Gerät bildet.
- Achten Sie beim Aufstellen des Gerätes darauf, dass das Netzkabel nicht eingeklemmt oder anderweitig beschädigt wird.
- Platzieren Sie nicht mehrere Mehrfachsteckdosen oder Netzteile hinter dem Gerät.

## 1.1.1 Wichtige Hinweise zum Kältemittel

Wenn das Gerät über ein Kühlsystem mit R600a-Gas verfügt, achten Sie darauf, das Kühlsystem und den dazugehörigen Schlauch während der Benutzung und des Transports nicht zu beschädigen. Dieses Gas ist leicht entflammbar. Bei Beschädigungen des Kühlsystems halten Sie das Gerät von potenziellen Zündquellen (z. B. offenen Flammen) fern und sorgen für eine gute Belüftung des Raumes.



Das Typenschild an der linken Innenwand des Kühlschranks gibt die Art des im Gerät verwendeten Gases an.

## 1.1.2 Modelle mit Wasserspender

- Der Druck für die Kaltwasserzufuhr sollte maximal 90 psi (620 kPa)

# Sicherheits- und Umweltschutzanweisungen

betragen. Wenn der Wasserdruck in Ihrem Haushalt 80 psi (550 kPa) übersteigt, verwenden Sie bitte ein Druckbegrenzungsventil in Ihrem Leitungssystem. Sollten Sie nicht wissen, wie der Wasserdruck gemessen wird, ziehen Sie bitte einen Fachinstallateur hinzu.

- Sollte für Ihr Leitungssystem das Risiko eines Wasserschlags (Druckstoß) bestehen, verwenden Sie stets eine geeignete Druckstoßsicherung. Wenden Sie sich bitte an einen Fachinstallateur, falls Sie sich über die Wasserschlaggefährdung in Ihrem Leitungssystem nicht sicher sein sollten.
- Nutzen Sie niemals die Warmwasserzufuhr für den Einbau. Treffen Sie geeignete Vorsichtsmaßnahmen zum Schutz der Leitungen gegen mögliches Einfrieren. Die für den Betrieb zulässige Wassertemperatur liegt im Bereich von mindestens 0,6°C (33°F) bis hin zu maximal 38°C (100°F).
- Nutzen Sie ausschließlich Trinkwasser.

## 1.2 Bestimmungsgemäßer Einsatz

- Dieses Gerät ist für den Einsatz im Haushalt vorgesehen. Er eignet sich nicht zum kommerziellen Einsatz.
- Das Produkt sollte ausschließlich zum Lagern von Lebensmitteln und Getränken verwendet werden.
- Bewahren Sie keine empfindlichen Produkte, die kontrollierte Temperaturen erfordern (z. B. Impfstoffe, wärmeempfindliche

Medikamente, Sanitätsartikel etc.) im Kühlschrank auf.

- Der Hersteller haftet nicht für jegliche Schäden, die durch Missbrauch oder falsche Handhabung entstehen.
- Originalersatzteile stehen für einen Zeitraum von 10 Jahre beginnend mit dem Kaufdatum zur Verfügung.

## 1.3 Sicherheit von Kindern

Bewahren Sie Verpackungsmaterialien außerhalb der Reichweite von Kindern auf.

Lassen Sie Kinder nicht mit dem Gerät spielen.

Falls das Gerät mit einer abschließbaren Tür ausgestattet ist, bewahren Sie den Schlüssel außerhalb der Reichweite von Kindern auf.

## 1.4 Ihre Pflichten als Endnutzer



Dieses Elektro- bzw. Elektronikgerät ist mit einer durchgestrichenen Abfalltonne auf Rädern gekennzeichnet.

Das Gerät darf deshalb nur getrennt vom unsortierten Siedlungsabfall gesammelt und zurückgenommen werden. Es darf somit nicht in den Hausmüll gegeben werden. Das Gerät kann z.B. bei einer kommunalen Sammelstelle oder ggf. bei einem Vertreiber (siehe unten zu deren Rücknahmepflichten in Deutschland) abgegeben werden.

Das gilt auch für alle Bauteile, Unterbaugruppen und Verbrauchsmaterialien des zu entsorgenden Altgeräts.

Bevor das Altgerät entsorgt werden

# Sicherheits- und Umweltschutzanweisungen

darf, müssen alle Altbatterien und Altakkumulatoren vom Altgerät getrennt werden, die nicht vom Altgerät umschlossen sind. Das gleiche gilt für Lampen, die zerstörungsfrei aus dem Altgerät entnommen werden können. Der Endnutzer ist zudem selbst dafür verantwortlich, personenbezogene Daten auf dem Altgerät zu löschen.

## Einhaltung der RoHS-Richtlinie:

Das von Ihnen gekaufte Gerät entspricht der RoHS-Richtlinie der EU (2011/65/EU). Es enthält keinerlei Materialien, die gemäß der Richtlinie als schädlich oder verboten gelten.

## 1.5 Hinweise zum Recycling



Helfen Sie mit, alle Materialien zu recyceln, die mit diesem Symbol gekennzeichnet sind. Entsorgen Sie solche Materialien, insbesondere Verpackungen, nicht im Hausmüll, sondern über die bereitgestellten Recyclingbehälter oder die entsprechenden örtlichen Sammelsysteme.

Recyceln Sie zum Umwelt- und Gesundheitsschutz elektrische und elektronische Geräte.

## 1.6 Rücknahmepflichten der Vertreiber

Wer auf mindestens 400 m<sup>2</sup> Verkaufsfläche Elektro- und Elektronikgeräte vertreibt oder diese gewerblich an Endnutzer abgibt, ist verpflichtet, bei Abgabe eines neuen Gerätes, ein Altgerät des Endnutzers der gleichen Geräteart, das im

Wesentlichen die gleichen Funktionen wie das neue Gerät erfüllt, am Ort der Abgabe oder in unmittelbarer Nähe, unentgeltlich zurückzunehmen. Das gilt auch für Vertreiber von Lebensmitteln mit einer Gesamtverkaufsfläche von mindestens 800 m<sup>2</sup>, die mehrmals im Kalenderjahr oder dauerhaft Elektro- und Elektronikgeräte anbieten und auf dem Markt bereitstellen. Solche Vertreiber müssen zudem auf Verlangen des Endnutzers Altgeräte, die in keiner äußeren Abmessung größer als 25 cm sind, (kleine Elektrogeräte) im Einzelhandelsgeschäft oder in unmittelbarer Nähe hierzu unentgeltlich zurückzunehmen; die Rücknahme darf in diesem Fall nicht an den Kauf eines Elektro- oder Elektronikgerätes verknüpft, kann aber auf drei Altgeräte pro Geräteart beschränkt werden.

Ort der Abgabe ist auch der private Haushalt, wenn das neue Elektro- oder Elektronikgerät dorthin geliefert wird; in diesem Fall ist die Abholung des Altgerätes für den Endnutzer kostenlos.

Die vorstehenden Pflichten gelten auch für den Vertrieb unter Verwendung von Fernkommunikationsmitteln, wenn die Vertreiber Lager- und Versandflächen für Elektro- und Elektronikgeräte bzw. Gesamtlager und Versandflächen für Lebensmittel beinhalten, die den oben genannten Verkaufsflächen entsprechen. Die unentgeltliche Abholung von Elektro- und Elektronikgeräten ist dann aber auf Wärmeüberträger (z.B. Kühlschrank), Bildschirme, Monitore und Geräte, die Bildschirme mit einer Oberfläche von mehr als 100 cm<sup>2</sup> enthalten und Geräte beschränkt, bei denen mindestens eine der äußeren Abmessungen mehr als 50 cm beträgt. Für alle übrigen Elektro- und

## Sicherheits- und Umweltschutzanweisungen

Elektronikgeräte muss der Vertreiber geeignete Rückgabemöglichkeiten in zumutbarer Entfernung zum jeweiligen Endnutzer gewährleisten; das gilt auch für kleine Elektrogeräte (s.o.), die der Endnutzer zurückgeben möchte, ohne ein neues Gerät zu erwerben.



## 2 Ihr Kühlschrank/Gefrierschrank



1. Bedienfeld
2. Klappe (Schnellgefrierfach)
3. Schubladen
4. Eisbereiter und Eisbehälter
5. Einstellbare Füße an der Vorderseite



Abbildungen und Angaben in dieser Anleitung sind schematisch und können etwas von Ihrem Produkt abweichen. Wenn die Teile nicht im gekauften Produkt enthalten sind, gelten sie für andere Modelle.

## 3 Installation

### HINWEIS:

Der Hersteller haftet nicht, falls die Angaben in dieser Anleitung nicht berücksichtigt werden.



### 3.1. Wenn Sie den Kühlschrank versetzen möchten:

1. Ziehen Sie zuvor den Netzstecker. Der Kühlschrank sollte geleert und gesäubert werden, bevor Sie ihn transportieren oder versetzen.
2. Sichern Sie die beweglichen Teile im Inneren (z. B. Ablagen, Zubehör, Gemüsefach etc.) vor dem Verpacken mit Klebeband, schützen Sie solche Teile vor Stößen. Umwickeln Sie die Verpackung mit kräftigem Klebeband oder stabilen Schnüren, beachten Sie die Transporthinweise auf der Verpackung.
3. Originalverpackung und Schaumstoffmaterialien sollten zum zukünftigen Transport des Gerätes aufbewahrt werden.

### 3.2. Vor dem Einschalten

Beachten Sie Folgendes, bevor Sie Ihren Kühlschrank benutzen:

1. Bringen Sie die beiden Kunststoffkeile wie nachstehend abgebildet an. Die Kunststoffkeile sorgen für den nötigen Abstand zwischen Kühlschrank und Wand, damit die Luft frei zirkulieren kann. (Die Abbildung dient lediglich zur Orientierung und kann daher etwas von Ihrem Gerät abweichen.)
2. Bitte bringen Sie die beiden Kunststoffkeile wie in der Abbildung gezeigt an. Die Kunststoffkeile sorgen für den richtigen Abstand zwischen Kühlschrank und Wand – und damit für die richtige Luftzirkulation.

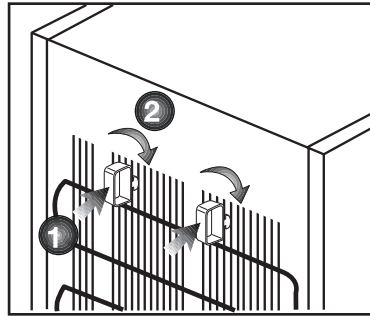

(Die Abbildung dient lediglich zur Orientierung und muss nicht exakt mit Ihrem Gerät übereinstimmen.)

3. Reinigen Sie das Innere des Kühlschranks wie im Abschnitt „Wartung und Reinigung“ beschrieben.
4. Schließen Sie den Netzstecker des Kühlschranks an eine Steckdose an. Beim Öffnen der Tür leuchtet die Innenbeleuchtung auf.
5. Beim Anspringen des Kompressors sind Geräusche zu hören. Die Flüssigkeiten und Gase im Kühlsystem können auch leichte Geräusche erzeugen, wenn der Kompressor nicht läuft. Dies ist völlig normal.
6. Die Vorderkanten des Kühlgerätes können sich warm anfühlen. Dies ist normal. Diese Bereiche wärmen sich etwas auf, damit sich kein Kondenswasser bildet.

### 3.3. Elektrischer Anschluss



Schließen Sie das Gerät an eine geerdete (Schuko-) Steckdose an. Diese Steckdose muss mit einer passenden Sicherung abgesichert werden.

Wichtig:

- Der Anschluss muss gemäß lokaler Vorschriften erfolgen.
- Der Netzstecker muss nach der Installation frei zugänglich bleiben.

# Installation

- Die elektrische Sicherheit des Gerätes ist nur dann gewährleistet, wenn das hausinterne Erdungssystem den zutreffenden Normen entspricht.
- Die auf dem Typenschild an der linken Innenwand des Gerätes angegebene Spannung muss mit Ihrer Netzspannung übereinstimmen.
- **Zum Anschluss dürfen keine Verlängerungskabel oder Mehrfachsteckdosen verwendet werden.**

	<b>HINWEIS:</b> Ein beschädigtes Netzkabel muss unverzüglich durch einen qualifizierten Elektriker ausgetauscht werden.
	<b>HINWEIS:</b> Das Gerät darf vor Abschluss der Reparaturen nicht mehr betrieben werden! Es besteht Stromschlaggefahr!

## 3.4. Verpackungsmaterialien entsorgen

Das Verpackungsmaterial kann eine Gefahr für Kinder darstellen. Halten Sie Verpackungsmaterialien von Kindern fern oder entsorgen Sie das Verpackungsmaterial gemäß gültigen Entsorgungsbestimmungen. Entsorgen Sie das Verpackungsmaterial über geeignete Sammelstellen (Ihre Stadtverwaltung informiert Sie gerne), nicht über den regulären Hausmüll.

Die Verpackung Ihres Gerätes wurde aus recyclingfähigen Materialien hergestellt.

## 3.5. Altgeräte entsorgen

Entsorgen Sie Altgeräte auf umweltfreundliche Weise.

- Bei Fragen zur richtigen Entsorgung wenden Sie sich bitte an Ihren Händler, an eine Sammelstelle oder an Ihre Stadtverwaltung.

Bevor Sie das Gerät entsorgen, schneiden Sie den Netzstecker ab und machen die Türverschlüsse (sofern vorhanden) unbrauchbar, damit Kinder nicht in Gefahr gebracht werden.

## 3.6. Aufstellung und Installation

	<b>HINWEIS:</b> : Falls die Türbreite nicht breit genug ist, um das Gerät durchzuführen, heben Sie die Tür des Geräts aus und versuchen Sie es seitlich durch zuschieben; falls dies auch nicht funktioniert, wenden Sie sich an den Kundendienst.
---	--

1. Stellen Sie Ihren Kühlschrank an einer gut erreichbaren Stelle auf.
2. Platzieren Sie den Kühlschrank nicht in der Nähe von Wärmequellen oder dort, wo er Feuchtigkeit oder direktem Sonnenlicht ausgesetzt ist.
3. Damit das Gerät richtig arbeiten kann, müssen Sie ausreichend Platz um das Gerät herum freilassen, damit eine ordentliche Belüftung gewährleistet ist. Wenn Sie den Kühlschrank in einer Nische aufstellen, müssen Sie einen Abstand von mindestens 5 cm zur Decke und 5 cm zu den Wänden einhalten. Stellen Sie das Gerät nicht auf Materialien wie Teppichen oder Teppichböden auf.

## Installation

4. Stellen Sie Ihren Kühlschrank auf einem ebenen Untergrund auf, damit er nicht wackelt.
5. Ihr Produkt benötigt eine ausreichende Luftzirkulation, um effizient zu funktionieren. Wenn das Produkt in eine Nische gestellt wird, denken Sie daran, mindestens 5 cm Abstand zwischen dem Produkt und der Decke, der Rückwand und den Seitenwänden zu lassen.
6. Wenn das Produkt in eine Nische gestellt wird, denken Sie daran, mindestens 5 cm Abstand zwischen dem Produkt und der Decke, der Rückwand und den Seitenwänden zu lassen. Prüfen Sie, ob die Rückwand-Abstandsschutzkomponente an ihrem Standort vorhanden ist (falls mit dem Produkt geliefert). Wenn die Komponente nicht verfügbar ist oder verloren geht oder heruntergefallen ist, positionieren Sie das Produkt so, dass zwischen der Rückseite des Produkts und der Wand des Raums mindestens 5 cm Abstand verbleiben. Der Freiraum an der Rückseite ist wichtig für den effizienten Betrieb des Produkts.

### 3.7. FüÙe einstellen

Wenn Ihr Kühlschrank nicht absolut gerade steht:

Sie können den Kühlschrank - wie in der Abbildung gezeigt - durch Drehen der FrontfüÙe ausbalancieren. Wenn Sie in Richtung des schwarzen Pfeils drehen, senkt sich die Ecke, an der sich der Fuß befindet. Beim Drehen in Gegenrichtung wird die Ecke angehoben. Diese Arbeit fällt erheblich leichter, wenn ein Helfer das Gerät etwas anhebt.

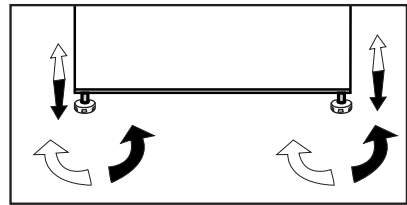

## 4 Vorbereitung

- Für ein freistehendes Gerät; „Dieses Kühlergerät darf nicht als Einbaugerät verwendet werden.
- Ihr Kühlschrank / Gefrierschrank sollte mindestens 30 cm von Hitzequellen wie Kochstellen, Öfen, Heizungen, Herden und ähnlichen Einrichtungen aufgestellt werden. Halten Sie mindestens 5 cm Abstand zu Elektroöfen ein, vermeiden Sie die Aufstellung im direkten Sonnenlicht.
- Die Zimmertemperatur des Raumes, in dem der Kühlschrank / Gefrierschrank aufgestellt wird, sollte mindestens -15 °C betragen. Im Hinblick auf den Wirkungsgrad ist der Betrieb des Kühlschrank / Gefrierschranks bei geringerer Umgebungstemperatur nicht ratsam.
- Sorgen Sie dafür, dass das Innere Ihres Kühlschrank / Gefrierschranks gründlich gereinigt wird.
- Falls zwei Kühlschränke nebeneinander platziert werden sollen, achten Sie darauf, dass sie mindestens 2 cm voneinander entfernt aufgestellt werden.
- Wenn Sie den Kühlschrank / Gefrierschrank zum ersten Mal in Betrieb nehmen, halten Sie sich bitte an die folgenden Anweisungen für die ersten sechs Betriebsstunden.
- Die Kühlschrank / Gefrierschranktür sollte nicht zu häufig geöffnet werden.
- Der Kühlschrank / Gefrierschrank muss zunächst vollständig leer arbeiten.
- Ziehen Sie nicht den Netzstecker. Falls der Strom ausfallen sollte, beachten Sie die Warnhinweise im Abschnitt „Empfehlungen zur Problemlösung“.
- Originalverpackung und Schaumstoffmaterialien sollten zum zukünftigen Transport des Gerätes aufbewahrt werden.
- Bei einigen Modellen schaltet sich das Armaturenbrett 5 Minuten nach dem Schließen der Tür automatisch ab. Es schaltet sich wieder an, wenn die Tür geöffnet wurde oder indem man auf einen beliebigen Schalter drückt.
- Temperaturschwankungen aufgrund des Öffnens/Schließens der Kühlschranktür können zur Kondensation an den Böden in der Tür und im Kühlschrankinnern sowie an den Glasbehältern führen.
- Da bei geöffneten Türen heiße und feuchte Luft nicht direkt in Ihr Produkt eindringt, optimiert sich Ihr Produkt unter ausreichenden Bedingungen zum Schutz Ihrer Lebensmittel. Funktionen und Komponenten wie Kompressor, Gebläse, Heizgerät, Abtaufunktion, Beleuchtung, Anzeige usw. arbeiten entsprechend den Anforderungen, um unter diesen Bedingungen minimale Energie zu verbrauchen.

# 5 Nutzung des Kühlschranks/Gefrierschranks

## 5.1. Anzeigefeld

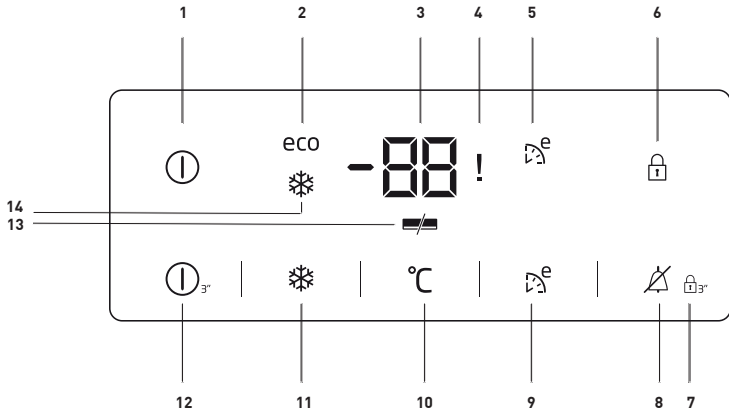

### 1. Ein/Aus-Anzeige:

Dieses Symbol (⓪) leuchtet, wenn der Tiefkühlbereich abgeschaltet ist. Alle anderen Symbole erlöschen.

### 2. Energiesparanzeige:

Dieses Symbol (eco) leuchtet, wenn der Tiefkühlbereich auf den ökonomischsten Wert von -18 °C eingestellt ist. Die Energiesparanzeige erlischt, wenn Sie Schnellkühlen oder Schnellgefrieren zuschalten.

### 3. Tiefkühlbereich- Temperatureinstellungsanzeige:

Zeigt die für den Tiefkühlbereich eingestellte Temperatur an.

### 4. Hohe Temperatur / Fehlerstatusanzeige

Diese Anzeige (!) leuchtet bei Stromausfall, hohen Temperaturen und Fehlerwarnungen.

Wenn die Temperatur des Gefrierfachs auf ein für die Tiefkühlkost kritisches Niveau erwärmt wird, blinkt der von der Gefrierfachtemperatur erreichte Maximalwert auf der Digitalanzeige.

Kontrollieren Sie die Lebensmittel im Gefrierfach.

Dies ist keine Fehlfunktion. Die Warnung kann durch Drücken einer beliebigen Taste oder durch Drücken der Hochtemperaturalarm Aus-Taste, gelöscht werden. (Das Abbrechen durch Drücken einer beliebigen Taste gilt nicht für jedes Modell.)

Diese Anzeige (!) leuchtet auch, wenn ein Sensorfehler auftritt. Wenn diese Anzeige leuchtet, werden alternativ auf der Temperaturanzeige „E“ und Zahlen wie „1,2,3 ...“ angezeigt. Diese Zahlen auf der Anzeige informieren das Servicepersonal über den Fehler.



Abbildungen und Angaben in dieser Anleitung sind schematisch und können etwas von Ihrem Produkt abweichen. Wenn die Teile nicht im gekauften Produkt enthalten sind, gelten sie für andere Modelle.

# Nutzung des Kühlschranks/Gefrierschranks

## 5. Öko-Extra-Anzeige:

Dieses Symbol () leuchtet auf, wenn diese Funktion aktiv ist.

## 6. Tastensperre-Anzeige

Dieses Symbol () leuchtet bei aktiver Tastensperre.

## 7. Tastensperre:

Halten Sie die Tastensperre-Taste () 3 Sekunden lang gedrückt. Das Tastensperre-Symbol leuchtet auf, die Tastensperre ist aktiv. Bei aktiver Tastensperre reagiert das Gerät nicht auf Tastenbetätigungen. Halten Sie die Tastensperre-Taste erneut 3 Sekunden lang gedrückt. Das Tastensperre-Symbol erlischt, die Tastensperre wird abgeschaltet.

## 8. Beendigung der Hochtemperaturwarnung:

Im Falle eines Stromausfalls/einer Hochtemperaturwarnung können Sie die Warnung () löschen, indem Sie eine beliebige Taste auf der Anzeige oder die Hochtemperaturalarm Aus-Taste 1 Sekunde lang drücken, nachdem Sie die Lebensmittel im Gefrierfach kontrolliert haben.

Hinweis: Das Abbrechen durch Drücken einer beliebigen Taste gilt nicht für jedes Modell.

## 9. Öko-Extra-Funktion:

Zum Einschalten der Öko-Extra-Funktion (bspw. vor einem Urlaub) halten Sie die Öko-Extra-Taste

() 3 Sekunden lang gedrückt. Etwa sechs Stunden später arbeitet Ihr Tiefkühlbereich besonders ökonomisch; die Energiesparanzeige leuchtet.

## 10. Tiefkühltemperatur einstellen:

Mit dieser Funktion (°C) geben Sie die Temperatur des Tiefkühlbereiches vor. Durch mehrmaliges Drücken dieser Taste stellen Sie die Tiefkühlbereichtemperatur auf -18 °, -19 °, -20 °, -21 °, -22 °, -23 ° oder -24 ° ein.

## 11. Schnelltiefkühlenfunktion

Die Schnellgefrieranzeige () leuchtet bei aktiver Schnellgefrierfunktion auf. Zum Aufheben dieser Funktion drücken Sie die Schnellgefrier-Taste noch einmal. Die Schnellgefrieranzeige erlischt, das Gerät wechselt wieder zum Normalbetrieb.

Wenn Sie die Schnellgefrierfunktion nicht manuell aufheben, wird sie nach 50 Stunden automatisch beendet. Möchten Sie große Mengen Lebensmittel einfrieren, drücken Sie die Schnellgefrier-Taste, bevor Sie die Lebensmittel in den Tiefkühlbereich geben.

## 12. Ein/Aus-Funktion:

Diese Funktion () ermöglicht bei 3-sekündiger Betätigung die Abschaltung des Kühlbereiches. Der Kühlbereich kann wieder eingeschaltet werden, indem Sie die Ein-/Austaste erneut 3 Sekunden gedrückt halten.

## 13. Energiesparanzeige:

Falls die Gerätetüren lange Zeit geschlossen bleiben, wird die Energiesparfunktion automatisch aktiviert und das Energiesparsymbol leuchtet. ()

Bei aktiver Energiesparfunktion erlöschen sämtliche Display-Symbole mit Ausnahme des Energiesparsymbols. Die

# Nutzung des Kühlschranks/Gefrierschranks

Energiesparfunktion wird aufgehoben, sobald Tasten betätigt werden oder die Tür geöffnet wird. Das Display zeigt wieder die normalen Symbole.

Die Energiesparfunktion wird während der Lieferung ab Werk aktiviert und kann nicht aufgehoben werden.

## 14. Schnellkühlenanzeige:

Dieses Symbol (❄) leuchtet, wenn die Schnellgefrierfunktion aktiviert ist.

### 5.2. Einfrieren Frische Lebensmittel

- Lebensmittel, die eingefroren werden sollen, müssen entsprechend der zu verzehrenden Größe in Portionen aufgeteilt und in separaten Verpackungen eingefroren werden. Auf diese Weise sollte verhindert werden, dass alle Lebensmittel durch Auftauen wieder eingefroren werden.
- Um den Nährwert, das Aroma und die Farbe der Lebensmittel so gut wie möglich zu schützen, sollte das Gemüse vor dem Einfrieren kurz gekocht werden. (Für Lebensmittel wie Gurken, Petersilien ist kein Kochen erforderlich.) Die Garzeit des auf diese Weise gefrorenen Gemüses verkürzt sich um 1/3 gegenüber der des frischen Gemüses.
- Um die Lagerzeiten von Tiefkühlkost zu verlängern, muss gekochtes Gemüse zuerst gefiltert und dann wie bei allen Arten von Lebensmitteln hermetisch verpackt werden.
- Lebensmittel sollten nicht ohne Verpackung in das Gefrierfach gestellt werden.
- Das Verpackungsmaterial der zu lagernden Lebensmittel sollte luftdicht, dick und haltbar sein

und sich nicht durch Kälte und Feuchtigkeit verformen. Andernfalls können die durch Einfrieren gehärteten Lebensmittel die Verpackung durchbohren. Das gute Verschließen der Verpackung ist auch wichtig, um die Lebensmittel sicher zu lagern.

Die folgenden Verpackungsarten eignen sich zum Einfrieren von Lebensmitteln:

Polyethylenbeutel, Aluminiumfolie, Kunststofffolie, Vakuumbbeutel und kältebeständige Vorratsbehälter mit Verschlüssen.

Die Verwendung der folgenden Verpackungsarten wird nicht empfohlen, um die Lebensmittel einzufrieren.

Verpackungspapier, Pergamentpapier, Zellophan (Gelatinepapier), Müllsack, gebrauchte Taschen und Einkaufstüten.

- Warme Speisen sollten nicht ohne Kühlung in das Gefrierfach gestellt werden.
- Wenn Sie nicht gefrorene frische Lebensmittel in das Gefrierfach legen, beachten Sie bitte, dass es nicht mit gefrorenen Lebensmitteln in Kontakt kommt. Das Cool-Pack (PCM) kann direkt unter dem Schnellgefriergestell in das Gestell gestellt werden, um zu verhindern, dass es warm wird.
- Stellen Sie während der Gefrierzeit (24 Stunden) keine anderen Lebensmittel in den Gefrierschrank.
- Stellen Sie Ihre Lebensmittel in die Gefrierregale oder Gestelle, indem Sie sie so verteilen, dass sie nicht geengt werden (es wird empfohlen, dass die Verpackung nicht miteinander in Kontakt kommt).



# Nutzung des Kühlschranks/Gefrierschranks

- Tiefkühlkost muss sofort nach dem Auftauen in kurzer Zeit verzehrt werden und darf nie wieder eingefroren werden.
- Blockieren Sie die Belüftungsöffnungen nicht, indem Sie Ihre Tiefkühlkost vor die Belüftungsöffnungen auf der Rückseite stellen.
- Wir empfehlen Ihnen, ein Etikett auf der Verpackung anzubringen und den Namen der Lebensmittel in der Verpackung sowie die Gefrierzeit anzugeben.

Zum Einfrieren geeignete Lebensmittel: Fisch und Meeresfrüchte, rotes und weißes Fleisch, Geflügel, Gemüse, Obst, Kräutergewürze, Milchprodukte (wie Käse, Butter und Joghurt), Gebäck, Fertiggerichte oder gekochte Mahlzeiten, Kartoffelgerichte, Souffle und Desserts.

Lebensmittel, die nicht zum Einfrieren geeignet sind:

Joghurt, Sauermilch, Sahne, Mayonnaise, Blattsalat, roter Rettich, Trauben, alle Früchte (wie Apfel, Birnen und Pfirsiche).

- Damit Lebensmittel schnell und gründlich eingefroren werden können, sollten die folgenden angegebenen Mengen pro Packung nicht überschritten werden.
  - Früchte und Gemüse, 0,5-1 kg
  - Fleisch, 1-1,5 kg
- Eine kleine Menge von Lebensmitteln (maximal 2 kg) kann auch ohne Verwendung der Schnellgefrierfunktion eingefroren werden.

Um das beste Ergebnis zu erzielen, wenden Sie die folgenden Anweisungen an:

1. Aktivieren Sie die Schnellgefrierfunktion 24 Stunden vor dem Einlegen Ihrer frischen Lebensmittel.
2. Stellen Sie Ihre Lebensmittel, die Sie einfrieren möchten, 24 Stunden nach dem Drehen der Taste in die dritte Schublade von unten mit höherer Gefrierkapazität. Wenn Sie noch Essen übrig haben, legen Sie es vor die zweite Schublade von unten.
3. Die Schnellgefrierfunktion wird nach 50 Stunden automatisch deaktiviert.

4. Versuchen Sie nicht, eine große Menge an Lebensmitteln auf einmal einzufrieren. Dieses Produkt kann innerhalb von 24 Stunden die maximale Lebensmittelmenge einfrieren, die auf dem Typenschild als "Gefrierkapazität ... kg/24 Stunden" angegeben ist. Es ist nicht zweckmäßig, mehr ungefrorene/frische Lebensmittel in das Gefrierfach zu geben als die auf dem Etikett angegebene Menge ab zufüllen.

- Sie können die Tabellen Fleisch und Fisch, Gemüse und Obst, Milchprodukte lesen, um Ihre Lebensmittel in der Tiefkühltruhe einzulegen und zu lagern.

## 5.3. Empfehlungen zur Konservierung von Tiefkühlkost

- Stellen Sie beim Kauf Ihrer Tiefkühlkost sicher, dass diese bei angemessenen Temperaturen eingefroren sind und ihre Verpackungen nicht beschädigt sind.
- Legen Sie die Pakete so bald wie möglich nach dem Kauf in das Gefrierfach.
- Stellen Sie sicher, dass das auf der Verpackung angegebene

# Nutzung des Kühlschranks/Gefrierschranks

Verfallsdatum nicht abgelaufen ist, bevor Sie die verpackten Fertiggerichte verzehren, die Sie aus dem Gefrierfach nehmen.

## 5.4. Abtauen

Das Eis in den Gefrierfächern wird automatisch aufgetaut.

## 5.5. Tiefkühler Information

Die Norm EN 62552 schreibt vor (gemäß den spezifischen Messbedingungen), dass mindestens 4,5 kg Lebensmittel pro 100 Liter Gefrierfachvolumen innerhalb von 24 Stunden bei einer Raumtemperatur von 25°C eingefroren werden können.

## 5.6. Auftauen der Tiefkühlkost

Abhängig von der Lebensmittelvielfalt und dem Verwendungszweck kann zwischen folgenden Auftaumöglichkeiten gewählt werden:

- Bei Raumtemperatur (es ist nicht sehr geeignet, das Lebensmittel aufzutauen, indem es lange Zeit bei Raumtemperatur belassen wird, um die Lebensmittelqualität zu erhalten)
- Im Kühlschrank
- Im Elektroofen (bei Modellen mit oder ohne Lüfter)
- In der Mikrowelle

### VORSICHT!

- Geben Sie niemals saure Getränke in Glasflaschen und Dosen in Ihren Gefrierschrank, da Platzgefahr besteht.
- Wenn die Verpackung von Tiefkühlkost Feuchtigkeit und abnormale Schwellungen aufweist, ist es wahrscheinlich, dass sie zuvor in einem unsachgemäßen

Lagerungszustand gelagert wurden und sich ihr Inhalt verschlechtert hat. Verbrauchen Sie diese Lebensmittel nicht ohne Überprüfung.

- Da einige Gewürze in gekochten Mahlzeiten ihren Geschmack ändern können, wenn sie Langzeitlagerbedingungen ausgesetzt werden, sollten Ihre Tiefkühlkost weniger gewürzt sein oder die gewünschten Gewürze sollten nach dem Auftauen zu den Lebensmitteln hinzugefügt werden

## 5.7. Empfohlene Temperatureinstellungen

Gefrierfacheinstellung	Bemerkungen
-20 °C	Das ist die standardmäßige, empfehlende Temperatureinstellung
-21,-22,-23 oder -24 oC	Diese Einstellungen werden empfohlen, wenn die Umgebungstemperatur höher als 30°C ist oder wenn Sie denken, dass der Kühlschrank aufgrund des häufigen Öffnens und Schließens der Tür nicht kühl genug ist.
Schnelleinfrieren	Verwenden Sie sie, wenn Sie Ihre Lebensmittel in kurzer Zeit einfrieren möchten. Es wird empfohlen, angewendet zu werden, um die Qualität Ihrer frischen Lebensmittel zu erhalten. Sie müssen die Schnellgefrierfunktion nicht verwenden, wenn Sie Ihre Tiefkühlkost einlegen. Sie müssen die Schnellgefrierfunktion nicht verwenden, um eine kleine Menge frischer Lebensmittel bis zu 2 kg pro Tag einzufrieren.

# Nutzung des Kühlschranks/Gefrierschranks

Fleisch und Fisch		Vorbereitung		Längste Lagerzeit (Monat)	
Fleischprodukte	Kalb	Steak	Schneiden Sie sie 2 cm dick und legen Sie Folie dazwischen oder wickeln Sie sie fest mit Stretch ein	6 - 8	
		Rösten	Packen Sie die Fleischstücke in einen Kühlschrankbeutel oder wickeln Sie sie fest mit Stretch ein	6 - 8	
		Würfel	In kleinen Stücken	6 - 8	
		Schnitzel, Koteletts	Indem Sie Folie zwischen geschnittene Scheiben legen oder einzeln mit Stretch einwickeln	6 - 8	
	Hammelfleisch	Koteletts	Indem Sie Folie zwischen Fleischstücken legen oder einzeln mit Stretch einwickeln	4 - 8	
		Rösten	Packen Sie die Fleischstücke in einen Kühlschrankbeutel oder wickeln Sie sie fest mit Stretch ein	4 - 8	
		Würfel	Packen Sie das zerkleinerte Fleisch in einen Kühlschrankbeutel oder wickeln Sie sie fest mit Stretch ein	4 - 8	
	Rindfleisch	Rösten	Packen Sie die Fleischstücke in einen Kühlschrankbeutel oder wickeln Sie sie fest mit Stretch ein	8 - 12	
		Steak	Schneiden Sie sie 2 cm dick und legen Sie Folie dazwischen oder wickeln Sie sie fest mit Stretch ein	8 - 12	
		Würfel	In kleinen Stücken	8 - 12	
		Gekochtes Fleisch	Durch Verpacken in kleinen Stücken in einem Kühlschrankbeutel	8 - 12	
	Hackfleisch		Ohne Gewürze in flachen Beuteln		1 - 3
	Innereien (Stück)		In Stücken		1 - 3
	Fermentierte Wurst - Salami		Es sollte auch dann verpackt sein, wenn es ein Gehäuse hat.		1 - 2
	Schinken		Durch Platzieren von Folie zwischen geschnittenen Scheiben		2 - 3
Geflügel und Jagdtiere	Huhn und Pute		Durch Einwickeln in Folie	4 - 6	
	Gans		Durch Einwickeln in Folie (Portionen sollten 2,5 kg nicht überschreiten)	4 - 6	
	Ente		Durch Einwickeln in Folie (Portionen sollten 2,5 kg nicht überschreiten)	4 - 6	
	Hirsch, Kaninchen, Reh		Durch Einwickeln in Folie (Portionen sollten 2,5 kg nicht überschreiten und ihre Knochen sollten getrennt werden)	6 - 8	
Fisch und Meeresfrüchte	Süßwasserfische (Forelle, Karpfen, Kranich, Wels)			2	
	Magerer Fisch (Wolfsbarsch, Steinbutt, Seeszunge)		Nach gründlicher Reinigung der Innenseite und der Schuppen sollten diese gewaschen und getrocknet werden, und die Schwanz- und Kopfteile sollten bei Bedarf geschnitten werden.	4-6	
	Fetthaltiger Fisch (Bonito, Makrele, Bluefish, Rotbarbe, Sardelle)			2 - 4	
	Schaltiere		Gereinigt und in Säcken	4 - 6	
	Kaviar		In seiner Verpackung in einem Aluminium- oder Kunststoffbehälter	2 - 3	

# Nutzung des Kühlschranks/Gefrierschranks

Obst und Gemüse	Vorbereitung	Längste Lagerzeit (Monat)
Bohnen und Stangenbohnen	Durch Schock kochen für 3 Minuten nach dem Waschen und Schneiden in kleine Stücke	10 - 13
Grüne Erbse	Durch Schock kochen für 2 Minuten nach dem Schälen und Waschen	10 - 12
Kohl	Durch Schock 1-2 Minuten nach dem Reinigen kochen	6 - 8
Karotte	Durch Schock 3-4 Minuten kochen lassen, nachdem gereinigt und in Scheiben geschnitten wurde	12
Pfeffer	Nach dem Schneiden des Stiels 2-3 Minuten kochen lassen, in zwei Teile teilen und die Samen trennen	8 - 10
Spinat	Nach dem Waschen und Reinigen 2 Minuten lang unter Schock kochen	6 - 9
Lauch	Durch Schock 5 Minuten nach dem Zerhacken kochen	6 - 8
Blumenkohl	Durch Schock in etwas Zitronenwasser für 3-5 Minuten kochen, nachdem die Blätter getrennt wurden, den Kern in Stücke schneiden	10 - 12
Auberginen	Nach dem Waschen und Schneiden in 2 cm große Stücke 4 Minuten lang unter Schock kochen	10 - 12
Kürbis	Durch Schock kochen für 2-3 Minuten nach dem Waschen und Schneiden in 2 cm Stücke	8 - 10
Pilz	Durch leichtes Anbraten in Öl und Auspressen von Zitrone darauf	2 - 3
Mais	Durch Reinigen und Verpacken in Kolben oder Granulat	12
Apfel und Birne	Durch Schock kochen für 2-3 Minuten nach dem Schälen und Schneiden	8 - 10
Aprikose und Pfirsich	In zwei Hälften teilen und die Samen extrahieren	4 - 6
Erdbeere und Himbeere	Durch Waschen und Schälen	8 - 12
Gebackene Früchte	Durch Zugabe von 10% Zucker in den Behälter	12
Pflaume, Kirsche, Sauerkirsche	Durch Waschen und Schälen der Stiele	8 - 12

Milchprodukte	Vorbereitung	Längste Lagerzeit (Monat)	Lagerbedingungen
Käse (außer Feta-Käse)	Durch Platzieren von Folie zwischen geschnittenen Scheiben	6 - 8	Es kann zur kurzfristigen Lagerung in der Originalverpackung aufbewahrt werden. Zur Langzeitlagerung sollte es auch in Aluminium- oder Kunststoffolie eingewickelt werden.
Butter, Margarine	In eigener Verpackung	6	In eigener Verpackung oder in Plastikbehältern

## 5.8. Tür-offen-Warnung

Ein Signal ertönt, wenn die Tür des Kühlschranks / Gefrierschranks oder des Tiefkühlfachs für eine bestimmte Zeit geöffnet bleibt. Dieses Tonsignal verstummt, sobald Sie eine beliebige Taste drücken oder die Tür wieder schließen.

## 5.9. Wechseln des Türanschlags

Der Türanschlag des Gerätes kann nur von einem Fachmann durchgeführt werden. Bei Bedarf wenden Sie sich bitte an unsere Service-Hotline. Der Einsatz des Servicetechnikers ist kostenpflichtig.

## 5.10. Eisbereiter und Eisbehälter

### Eisbereiter verwenden

Füllen Sie den Eisbereiter mit Wasser, setzen Sie ihn in seine Halterung. Ihr Eis ist nach etwa zwei Stunden fertig. Zum Entnehmen des Eises nehmen Sie den Eisbereiter nicht heraus.

Drehen Sie die Knöpfe daran um 90 ° im Uhrzeigersinn.

Die Eismwürfel fallen in den darunter liegenden Eismwürfelbehälter.

Sie können den Eisbehälter zum Servieren der Eismwürfel herausnehmen.

Wenn Sie möchten, können Sie das Eis auch im Eisbehälter aufbewahren.

### Eisbehälter

Der Eisbehälter dient ausschließlich zum Sammeln der Eismwürfel. Füllen Sie kein Wasser ein. Der Behälter wird sonst platzen.

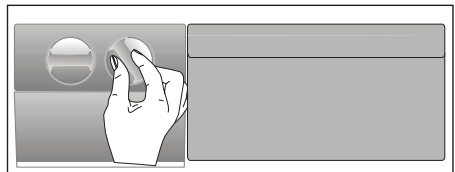

Eine regelmäßige Reinigung erhöht die Lebensdauer des Geräts.



**HINWEIS:** Trennen Sie Ihren Kühlschrank vor der Reinigung vom Netz.

- Verwenden Sie zur Reinigung auf keinen Fall scharfen oder spitzen Gegenstände, Seife, Hausreinigungsmittel, Reinigungsmittel, Gas, Benzin, Lack u. Ä.
- Bei nicht eisfreien Geräten bilden sich Wassertropfen an der Rückwand des Kühlfaches, die zu einer fingerdicken Eisschicht gefrieren können. Nicht beseitigen, nicht reinigen, niemals Öl oder andere Mittel auftragen.
- Reinigen Sie die Außenflächen des Gerätes nur mit einem leicht angefeuchteten Mikrofaser Tuch. Schwämme und andere Reinigungshilfen können die Oberfläche verkratzen.
- Schütten Sie ein Teelöffel Karbonat in einen halben Liter Wasser. Nehmen Sie ein Tuch, tauchen Sie es in diese Flüssigkeit und wringen Sie es gut kräftig. Wischen Sie mit diesem Tuch das Innere des Geräts und trocknen Sie es gründlich.
- Achten Sie darauf, dass das Gehäuse der Leuchte und sonstige elektrischen Teile nicht mit Wasser in Berührung kommen.
- Reinigen Sie die Tür mit einem feuchten Tuch. Entnehmen Sie den Inhalt vom Innenraum und den Türen. Entfernen Sie die Regale nach oben hebend. Nach der Reinigung und dem Trocknen legen Sie es wieder ein, indem Sie es nach unten schieben.

- Verwenden Sie auf keinen Fall bei der Reinigung der Außenfläche des Geräts und den verchromten Teilen chlorhaltigem Wasser oder Reinigungsmittel. Chlor führt bei dieser Art von Oberflächen zur Verrostungen.
- Verwenden Sie keine spitzen oder scheuernde Gegenstände, Seifen, Reinigungsmittel bzw. Chemikalien, sowie auch kein Benzin, keine Benzole bzw. Wachse usw. Andernfalls werden die Einprägungen auf den Plasteteilen möglicherweise beschädigt oder deformiert. Verwenden Sie warmes Wasser und einen weichen Lappen zum anschließenden Trockenreiben.

## 6.1. Vermeidung von schlechtem Geruch

Bei der Herstellung Ihres Geräts wurden keinerlei Materialien verwendet, die Geruch verursachen könnten. Jedoch können aufgrund von ungeeigneter Lagerung von Lebensmitteln und unsachgemäßer Reinigung der Innenseite Gerüche entstehen.

Zur Vermeidung dieses Problems reinigen Sie es regelmäßig alle 15 Tage.

- Bewahren Sie die Speisen in geschlossenen Behältern auf. Lebensmittel, die in offenen Behältern aufbewahrt werden, können durch die Verbreitung von Mikroorganismen Gerüche verursachen.
- Keine Lebensmittel deren Aufbewahrungsdauer abgelaufen ist im Kühlschrank aufbewahren.

## 6.2. Schutz von Kunststoffoberflächen

Das Ausschütten von Öl kann den Kunststoffoberflächen Schaden zufügen, daher sollte hier mit lauwarmem Wasser gereinigt werden.

## 7 Problemlösung

Bitte arbeiten Sie diese Liste durch, bevor Sie sich an den Kundendienst wenden. Dies kann Ihnen Zeit und Geld sparen. In der Liste finden Sie häufiger auftretende Probleme, die nicht auf Verarbeitungs- oder Materialfehler zurückzuführen sind. Nicht alle hier beschriebenen Funktionen sind bei jedem Modell verfügbar.

### Der Kühlschrank arbeitet nicht.

- Der Netzstecker ist nicht richtig eingesteckt. >>> Stecken Sie den Netzstecker bis zum Anschlag in die Steckdose.
- Die entsprechende Haussicherung ist herausgesprungen oder durchgebrannt. >>> Überprüfen Sie die Sicherung.

### Kondensation an den Seitenwänden des Kühlbereiches (Multizone, Kühlkontrolle und FlexiZone).

- Die Tür wurde häufig geöffnet. >>> Verzichten Sie auf häufiges Öffnen der Kühlschranktür.
- Die Luftfeuchtigkeit in der Umgebung ist zu hoch. >>> Stellen Sie Ihren Kühlschrank nicht an Orten mit hoher Luftfeuchtigkeit auf.
- Lebensmittel mit hohem Flüssigkeitsanteil werden in offenen Behältern aufbewahrt. >>> Bewahren Sie Lebensmittel mit hohem Flüssigkeitsanteil nicht in offenen Behältern auf.
- Die Kühlschranktür steht offen. >>> Schließen Sie die Kühlschranktür.
- Das Thermostat ist auf eine sehr geringe Temperatur eingestellt. >>> Stellen Sie das Thermostat entsprechend nach.

### Der Kompressor läuft nicht.

- Eine Schutzschaltung stoppt den Kompressor bei kurzzeitigen Unterbrechungen der Stromversorgung und wenn das Gerät zu oft und schnell ein- und ausgeschaltet wird, da der Druck des Kühlmittels eine Weile lang ausgeglichen werden muss. Der Kühlschrank beginnt nach etwa sechs Minuten wieder zu arbeiten. Bitte wenden Sie sich an den Kundendienst, falls Ihr Kühlschrank nach Ablauf dieser Zeit nicht wieder zu arbeiten beginnt.
- Der Kühlschrank taut ab. >>> Dies ist bei einem vollautomatisch abtauenden Kühlschrank völlig normal. Das Gerät taut von Zeit zu Zeit ab.
- Der Netzstecker ist nicht eingesteckt. >>> Überprüfen Sie, ob der Netzstecker richtig eingesteckt wurde.
- Die Temperatur ist nicht richtig eingestellt. >>> Wählen Sie eine geeignete Temperatur.
- Der Strom ist ausgefallen. >>> Sobald die Stromversorgung wiederhergestellt ist, nimmt der Kühlschrank den Betrieb wieder auf.

### Das Betriebsgeräusch nimmt zu, wenn der Kühlschrank arbeitet.

- Das Leistungsverhalten des Kühlgerätes kann sich je nach Umgebungstemperatur ändern. Dies ist völlig normal und keine Fehlfunktion.



# Problemlösung

Der Kühlschrank arbeitet sehr intensiv oder über eine sehr lange Zeit.

- Ihr neues Gerät ist vielleicht etwas breiter als sein Vorgänger. Große Kühlgeräte arbeiten oft etwas länger.
- Die Umgebungstemperatur ist eventuell sehr hoch. >>> Bei hohen Umgebungstemperaturen arbeitet das Gerät etwas länger.
- Der Kühlschrank wurde möglicherweise erst vor Kurzem in Betrieb genommen oder mit Lebensmitteln gefüllt. >>> Wenn der Kühlschrank erst vor Kurzem in Betrieb genommen oder mit Lebensmitteln gefüllt wurde, dauert es einige Zeit, bis er die eingestellte Temperatur erreicht. Dies ist normal.
- Kurz zuvor wurden größere Mengen warmer Speisen in den Kühlschrank gestellt. >>> Geben Sie keine warmen oder gar heißen Speisen in den Kühlschrank.
- Die Türen wurden häufig geöffnet oder längere Zeit nicht richtig geschlossen. >>> Der Kühlschrank muss länger arbeiten, weil warme Luft in den Innenraum eingedrungen ist. Verzichten Sie auf häufiges Öffnen der Türen.
- Die Türen des Kühl- oder Tiefkühlbereiches wurden nicht richtig geschlossen. >>> Vergewissern Sie sich, dass die Türen richtig geschlossen wurden.
- Die Kühlschranktemperatur ist sehr niedrig eingestellt. >>> Stellen Sie die Kühlschranktemperatur höher ein. Warten Sie dann ab, bis die gewünschte Temperatur erreicht ist.
- Die Türdichtungen von Kühl- oder Gefrierbereich sind verschmutzt, verschlissen, beschädigt oder sitzen nicht richtig. >>> Reinigen oder ersetzen Sie die Dichtung. Beschädigte oder defekte Dichtungen führen dazu, dass der Kühlschrank länger arbeiten muss, um die Temperatur halten zu können.

Die Temperatur im Tiefkühlbereich ist sehr niedrig, während die Temperatur im Kühlbereich normal ist.

- Die Tiefkühltemperatur ist sehr niedrig eingestellt. >>> Stellen Sie die Tiefkühltemperatur wärmer ein, prüfen Sie die Temperatur nach einer Weile.

Die Temperatur im Kühlbereich ist sehr niedrig, während die Temperatur im Tiefkühlbereich normal ist.

- Die Kühltemperatur ist sehr niedrig eingestellt. >>> Stellen Sie die Kühlbereichtemperatur wärmer ein, prüfen Sie die Temperatur nach einer Weile.

Im Kühlbereich gelagerte Lebensmittel frieren ein.

- Die Kühltemperatur ist sehr niedrig eingestellt. >>> Wählen Sie eine höhere Kühlbereichtemperatur, prüfen Sie die Temperatur nach einer Weile.

Die Temperatur im Kühl- oder Tiefkühlbereich ist sehr hoch.

- Die Kühltemperatur ist sehr hoch eingestellt. >>> Die Kühlbereichtemperatur wirkt sich auf die Temperatur des Tiefkühlbereichs aus. Ändern Sie die Temperatur des Kühl- oder Tiefkühlbereichs und warten Sie, bis die entsprechenden Fächer eine geeignete Temperatur erreicht haben.
- Türen wurden häufig geöffnet oder längere Zeit nicht richtig geschlossen. >>> Verzichten Sie auf häufiges Öffnen der Türen.
- Die Tür steht offen. >>> Schließen Sie die Tür komplett.
- Der Kühlschrank wurde möglicherweise erst vor Kurzem in Betrieb genommen oder mit Lebensmitteln gefüllt. >>> Dies ist normal. Wenn der Kühlschrank erst vor Kurzem in Betrieb genommen oder mit Lebensmitteln gefüllt wurde, dauert es einige Zeit, bis er die eingestellte Temperatur erreicht.
- Kurz zuvor wurden größere Mengen warmer Speisen in den Kühlschrank gestellt. >>> Geben Sie keine warmen oder gar heißen Speisen in den Kühlschrank.

## Problemlösung

### Vibrationen oder Betriebsgeräusche.

- Der Boden ist nicht eben oder nicht stabil genug. >>> Falls der Kühlschrank bei leichten Bewegungen wackelt, gleichen Sie ihn mit Hilfe seiner Füße aus. Achten Sie außerdem darauf, dass der Boden eben ist und das Gewicht des Kühlschranks problemlos tragen kann.
- Gegenstände, die auf dem Kühlschrank abgestellt wurden, können Geräusche verursachen. >>> Nehmen Sie die Gegenstände vom Kühlschrank.

### Fließ- oder Spritzgeräusche sind zu hören.

- Aus technischen Gründen bewegen sich Flüssigkeiten und Gase innerhalb des Gerätes. Dies ist völlig normal und keine Fehlfunktion.

### Der Kühlschrank pfeift.

- Zum gleichmäßigen Kühlen werden Ventilatoren eingesetzt. Dies ist völlig normal und keine Fehlfunktion.

### Kondensation an den Kühlschrankinnenflächen.

- Bei heißen und feuchten Wetterlagen treten verstärkt Eisbildung und Kondensation auf. Dies ist völlig normal und keine Fehlfunktion.
- Türen wurden häufig geöffnet oder längere Zeit nicht richtig geschlossen. >>> Verzichten Sie auf häufiges Öffnen der Türen. Schließen Sie geöffnete Türen.
- Die Tür steht offen. >>> Schließen Sie die Tür komplett.

### Feuchtigkeit sammelt sich an der Außenseite des Kühlschranks oder an den Türen.

- Eventuell herrscht hohe Luftfeuchtigkeit; dies ist je nach Wetterlage völlig normal. Die Kondensation verschwindet, sobald die Feuchtigkeit abnimmt.

### Unangenehmer Geruch im Kühlschrank.

- Der Kühlschrank wurde nicht regelmäßig gereinigt. >>> Reinigen Sie das Innere des Kühlschranks regelmäßig mit einem Schwamm, den Sie mit lauwarmem Wasser oder einer Natron-Wasser-Lösung angefeuchtet haben.
- Bestimmte Behälter oder Verpackungsmaterialien verursachen den Geruch. >>> Verwenden Sie andere Behälter oder Verpackungsmaterial einer anderen Marke.
- Lebensmittel wurden in offenen Behältern in den Kühlschrank gegeben. >>> Lagern Sie Lebensmittel in geschlossenen Behältern. Mikroorganismen, die aus unverschlossenen Behältern entweichen, können üble Gerüche verursachen.
- Nehmen Sie Lebensmittel mit abgelaufenem Mindesthaltbarkeitsdatum sowie verdorbene Lebensmittel aus dem Kühlschrank.

### Die Tür lässt sich nicht schließen.

- Lebensmittelpackungen verhindern ein vollständiges Schließen der Tür. >>> Entfernen Sie die Verpackungen, welche die Tür blockieren.
- Der Kühlschrank steht nicht vollständig eben auf dem Boden. >>> Gleichen Sie den Kühlschrank mit Hilfe der Füße aus.
- Der Boden ist nicht eben oder nicht stabil genug. >>> Achten Sie darauf, dass der Boden eben ist und das Gewicht des Kühlschranks problemlos tragen kann.

### Das Gemüsefach klemmt.

- Lebensmittel berühren eventuell den oberen Teil der Schublade. >>> Ordnen Sie die Lebensmittel in der Schublade anders an.

### Wenn Die Produktoberfläche Heiss Ist.

- Die Bereiche zwischen den beiden Türen, an den Seitenflächen und hinten am Grill können im Betrieb sehr heiß werden. Dies ist völlig normal und weist nicht auf eine Fehlfunktion hin.

## HAFTUNGSAUSSCHLUSS / WARNUNG

Einige (einfache) Fehler können vom Endbenutzer angemessen behandelt werden, ohne dass Sicherheitsprobleme oder unsichere Verwendung auftreten, sofern sie innerhalb der Grenzen und gemäß den folgenden Anweisungen ausgeführt werden (siehe Abschnitt „Selbstreparatur“).

Sofern im Abschnitt „Selbstreparatur“ unten nichts anderes autorisiert ist, sind Reparaturen an registrierte professionelle Reparaturtechniker zu richten, um Sicherheitsprobleme zu vermeiden. Ein registrierter professioneller Reparaturbetrieb ist ein professioneller Reparaturtechniker, dem vom Hersteller Zugang zu den Anweisungen und der Ersatzteilliste dieses Produkts gemäß den in den Rechtsakten entsprechend der Richtlinie 2009/125/EG beschriebenen Methoden gewährt wurde.

**Allerdings kann nur der Dienstleister (d.h. autorisierte professionelle Reparaturtechniker), den Sie über die in der Bedienungsanleitung/Garantiekarte angegebene Telefonnummer oder über Ihren autorisierten Händler erreichen können, einen Service gemäß den Garantiebedingungen anbieten. Bitte beachten Sie daher, dass Reparaturen durch professionelle Reparaturtechniker (die nicht von Bekoautorisiert sind) zum Erlischen der Garantie führen.**

### Selbstreparatur

Die Selbstreparatur kann vom Endbenutzer in Bezug auf folgende Ersatzteile durchgeführt werden: Dichtungen, Filter, Türscharniere, Körbe, Propeller, Kunststoffzubehör usw. (eine aktualisierte Liste ist ab dem 1. März 2021 ebenfalls in support.beko.com verfügbar).

Um die Produktsicherheit zu gewährleisten und das Risiko schwerer Verletzungen zu vermeiden, muss die erwähnte

Selbstreparatur gemäß den Anweisungen im Benutzerhandbuch zur Selbstreparatur durchgeführt werden, die unter support.beko.com verfügbar sind. Ziehen Sie zu Ihrer Sicherheit den Stecker aus der Steckdose, bevor Sie eine Selbstreparatur durchführen.

Reparatur- und Reparaturversuche von Endbenutzern für Teile, die nicht in dieser Liste enthalten sind und/oder die Anweisungen in den Benutzerhandbüchern zur Selbstreparatur nicht befolgen oder die auf support.beko.com verfügbar sind, können zu Sicherheitsproblemen führen, die nicht auf Bekozurückzuführen sind, und führt zum Erlöschen der Garantie des Produkts.

Deshalb wird dringend empfohlen, dass Endbenutzer nicht versuchen, Reparaturen durchzuführen, die außerhalb der genannten Ersatzteilliste liegen, und sich in solchen Fällen an autorisierte professionelle Reparaturtechniker oder registrierte professionelle Reparaturtechniker wenden. Ansonsten können solche Versuche von Endbenutzern Sicherheitsprobleme verursachen und das Produkt beschädigen und anschließend Brand, Überschwemmungen, Stromschläge und schwere Personenschäden verursachen.

Beispielsweise müssen, ohne darauf beschränkt zu sein, die folgenden Reparaturen an autorisierte professionelle Reparaturtechniker oder registrierte professionelle Reparaturtechniker gerichtet werden: Kompressor, Kühlkreislauf, Hauptplatine, Wechselrichterplatine, Anzeigetafel usw.

Der Hersteller/Verkäufer kann in keinem Fall haftbar gemacht werden, in dem Endbenutzer die oben genannten Bestimmungen nicht einhalten.

Die Ersatzteilverfügbarkeit des von Ihnen gekauften Kühlschranks beträgt 10 Jahre. Während dieser Zeit stehen Originalersatzteile zur Verfügung, um den Kühlschrank ordnungsgemäß zu betreiben.

Die Mindestgarantiedauer für den von Ihnen gekauften Kühlschrank beträgt 24 Monate.

Dieses Produkt ist mit einer Lichtquelle der Energieklasse „G“ ausgestattet. Die Lichtquelle in diesem Produkt darf nur von professionellen Reparaturtechnikern ersetzt werden.

## **Veillez d'abord lire ce manuel d'utilisation !**

Chère cliente, cher client,

Nous aimerions que vous soyez entièrement satisfait de notre appareil, fabriqué dans des infrastructures modernes et ayant fait l'objet d'un contrôle de qualité minutieux.

À cet effet, veuillez lire en intégralité le manuel d'utilisation avant d'utiliser cet appareil, et conservez-le pour références ultérieures. Si vous offrez cet appareil à une autre personne, remettez-lui également le manuel d'utilisation.

### **Le manuel d'utilisation garantit l'utilisation rapide et sécurisée du réfrigérateur.**





- Veuillez lire le manuel d'utilisation avant d'installer et d'utiliser le réfrigérateur,
- Respectez toujours les instructions de sécurité en vigueur,
- Tenez le manuel d'utilisation à portée pour références ultérieures,
- Veuillez lire tous les autres documents fournis avec l'appareil,

Veillez noter que ce manuel d'utilisation peut se rapporter à plusieurs modèles de cet appareil. Le manuel indique clairement toutes les différences entre les modèles.

### **Symboles et commentaires**

Les symboles suivants sont utilisés dans le manuel d'utilisation :

	Informations importantes et renseignements utiles,
	Avertissement relatif aux conditions dangereuses pour la vie et la propriété,
	Risque d'électrocution,
	L'emballage de l'appareil a été fabriqué à partir de matériaux recyclables, conformément à la législation nationale en matière d'environnement,

	<b>INFORMATIONS</b>	
		Vous pouvez accéder aux informations relatives au modèle telles que sauvegardées dans la base de données des produits en entrant le site internet suivant et en recherchant l'identifiant de votre modèle (*) qui se trouve sur la vignette énergie
SUPPLIER'S NAME 	MODEL IDENTIFIER (*) 	
		<a href="https://eprel.ec.europa.eu/">https://eprel.ec.europa.eu/</a>

## Table des matières

### **1 Instructions en matière de sécurité et d'environnement 3**

Sécurité Générale .....	3
Utilisation Prévue.....	5
Sécurité Enfants.....	5
Conformité Avec la Directive DEEE et Mise Au Rebut de Votre Ancien Appareil .....	6
Conformité Avec la Directive RoHS .....	6
Informations Relatives à L'emballage ..	6

### **2 Votre congélateur 7**

### **3 Installation 8**

Éléments à prendre en considération lors du déplacement de votre réfrigérateur	8
Avant de mettre votre réfrigérateur en marche .....	8
Branchement électrique .....	9
Mise au rebut de l'emballage .....	9
Mise au rebut de votre ancien réfrigérateur.....	9
Disposition et Installation.....	10
Réglage des pieds .....	10

### **4 Préparation 11**

Ecran de contrôle.....	12
------------------------	----

### **5 Utilisation du réfrigérateur12**

Utilisation Aliments frais .....	14
Recommandations pour la conservation des aliments congelés.....	16
Dégivrage .....	16
Congélateur Informations.....	16
Décongélation des aliments congelés	16
Réglages de température recommandés .....	17
Avertissement - Porte ouverte.....	20
Inversion de la direction de l'ouverture de la porte .....	20
Distributeur et récipient de conservation de glaçons .....	20





### **6 Entretien et nettoyage 21**

### **7 Dépannage 22**

## d'environnement

Cette section fournit les instructions de sécurité nécessaires à la prévention des risques de blessures ou de dommage matériel. Le non-respect de ces instructions annule tous les types de garantie de l'appareil.

### Utilisation Préconisée

	<p><b>AVERTISSEMENT:</b> Assurez-vous que les trous d'aération ne sont pas fermés quand le dispositif est dans son boîtier ou est installé à sa place.</p>
	<p><b>AVERTISSEMENT:</b> Ne pas utiliser tout dispositif mécanique ou un autre dispositif hors des recommandations du fabricant pour accélérer le processus de décongeler.</p>
	<p><b>AVERTISSEMENT:</b> Ne pas endommager le circuit de fluide du réfrigérateur.</p>
	<p><b>AVERTISSEMENT:</b> Ne pas utiliser des appareils électriques non prévus par le fabricant dans les compartiments de conservation des aliments.</p>
	<p><b>AVERTISSEMENT:</b> Ne conservez pas de substances explosives comme des aérosols avec un liquide inflammable dans cet appareil.</p>

Ce dispositif est conçu pour l'usage domestique ou les applications similaires suivantes :

- Pour être utilisé dans la cuisine de

personnel dans les magasins, bureaux et autres environnements de travail ;

- Pour être utilisé par les clients dans les maisons de campagne et hôtels et les autres environnements d'hébergement ;
- Dans des environnements de type de pension de famille
- Dans des applications similaires n'ayant pas de service alimentaire et non détaillants

### 1.1. Sécurité Générale

- Cet appareil ne doit pas être utilisé par des personnes atteintes de déficience physique, sensorielle ou mentale, des personnes sans connaissances suffisantes et inexpérimentées ou par des enfants. Il ne doit être utilisé par ces personnes que si elles sont supervisées ou sous les instructions d'une personne responsable de leur sécurité. Ne laissez pas les enfants jouer avec l'appareil.
- En cas de dysfonctionnement, débranchez l'appareil.
- Après avoir débranché l'appareil, patientez 5 minutes avant de le rebrancher. Débranchez l'appareil lorsqu'il n'est pas utilisé. Évitez de toucher le cordon d'alimentation avec des mains humides ! Ne le débranchez jamais en tirant le câble, mais plutôt en tenant la prise.
- Nettoyez la fiche du câble d'alimentation à l'aide d'un chiffon sec, avant de le brancher.
- Évitez de brancher le réfrigérateur lorsque la prise est instable.
- Débranchez l'appareil pendant l'installation, l'entretien, le nettoyage et la réparation.
- Si l'appareil ne sera pas utilisé pendant une longue période, débranchez-le et videz l'intérieur.

## Instructions en matière de sécurité et d'environnement

- N'utilisez pas la vapeur ou de matériel de nettoyage à vapeur pour nettoyer le réfrigérateur et faire fondre la glace. La vapeur peut atteindre les zones électrifiées et causer un court-circuit ou l'électrocution !
- Ne lavez pas l'appareil par pulvérisation ou aspersion d'eau ! Risque d'électrocution !
- Ne jamais utiliser le produit si la section située dans sa partie supérieure ou inférieure avec cartes de circuits imprimés électroniques à l'intérieur est ouverte (couvercle de cartes de circuits imprimés électroniques) (1).

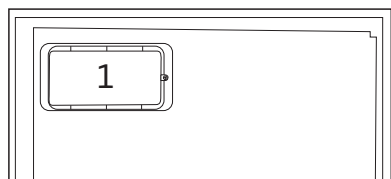
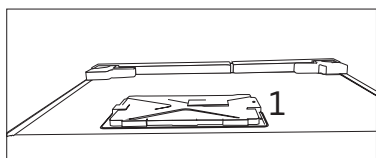

- En cas de dysfonctionnement, n'utilisez pas l'appareil car il peut entraîner une électrocution. Contactez le service agréé avant de procéder à toute intervention.
  - Branchez votre appareil à une prise de mise à la terre. La mise à la terre doit être effectuée par un technicien qualifié.
  - Si l'appareil possède un éclairage de type LED, contactez le service agréé pour tout remplacement ou en cas de problème.
- Évitez de toucher les aliments congelés avec des mains humides ! Ils pourraient coller à vos mains !
  - Ne placez pas de boissons en bouteille ou en canette dans le compartiment de congélation. Elles risquent d'exploser !
  - Placez les boissons verticalement, dans des récipients convenablement fermés.
  - Ne pulvérisiez pas de substances contenant des gaz inflammables près du réfrigérateur pour éviter tout risque d'incendie et d'explosion.
  - Ne conservez pas de substances et produits inflammables (vaporisateurs, etc.) dans le réfrigérateur.
  - Ne placez pas de récipients contenant des liquides au-dessus du réfrigérateur. Les projections d'eau sur des pièces électrifiées peuvent entraîner des électrocutions et un risque d'incendie.
  - L'exposition du produit à la pluie, à la neige, au soleil et au vent présente des risques pour la sécurité électrique. Quand vous transportez le réfrigérateur, ne le tenez pas par la poignée de la porte. Elle peut se casser.
  - Évitez que votre main ou toute autre partie de votre corps ne se retrouve coincée dans les parties amovibles de l'appareil.
  - Évitez de monter ou de vous appuyer contre la porte, les tiroirs ou toute autre partie du réfrigérateur. Cela peut faire tomber l'appareil et l'endommager.
  - Évitez de coincer le câble d'alimentation.



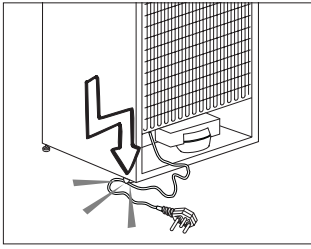

- Ne l'installez pas sur l'entrée d'eau chaude. Prenez des précautions contre le risque de congélation des tuyaux. L'intervalle de fonctionnement de la température des eaux doit être de 33 F (0,6°C) au moins et de 100 F (38 C) au plus.
- Utilisez uniquement de l'eau potable.

## 1.1.1 Avertissement HC

Si votre réfrigérateur possède un système de refroidissement utilisant le gaz R600a, évitez d'endommager le système de refroidissement et sa tuyauterie pendant l'utilisation et le transport de l'appareil. Ce gaz est inflammable. Si le système de refroidissement est endommagé, éloignez l'appareil des flammes et aérez la pièce immédiatement.



L'étiquette sur la paroi intérieure gauche de l'appareil indique le type de gaz utilisé.

## 1.1.2 Pour les Modèles Avec Distributeur D'eau

- La pression de l'eau froide à l'entrée ne doit pas excéder 90 psi (620 kPa). Si votre pression d'eau dépasse 80 psi (550kPa), utilisez une soupape de limitation de pression sur votre réseau de conduite. Si vous ne savez pas comment vérifiez la pression de l'eau, demandez l'assistance d'un plombier professionnel.
- S'il existe un risque d'effet coup de bélier sur votre installation, utilisez systématiquement un équipement de protection contre l'effet coup de bélier sur celle-ci. Consultez des plombiers professionnels si vous n'êtes pas sûr de la présence de cet effet sur votre installation.

## 1.2. Utilisation Prévue

- Cet appareil est exclusivement conçu pour un usage domestique. Il n'est pas destiné à un usage commercial.
- Il doit être exclusivement utilisé pour le stockage des denrées et des boissons.
- Les produits qui nécessitent un contrôle de température précis (vaccins, médicaments sensibles à la chaleur, matériels médicaux, etc.) ne doivent pas être conservés dans le réfrigérateur.
- Le fabricant ne sera pas tenu responsable de tout dommage résultant d'une mauvaise utilisation ou manipulation.
- Les pièces détachées d'origine sont disponibles pendant 10 ans, à compter de la date d'achat du produit.

## 1.3. Sécurité Enfants

- Conservez les matériaux d'emballage hors de la portée des enfants.
- Ne laissez pas les enfants jouer avec l'appareil.
- Si la porte de l'appareil est dotée d'une serrure, gardez la clé hors de la portée des enfants.

### 1.4. Conformité Avec la Directive DEEE et Mise Au Rebut de Votre Ancien Appareil

Cet appareil est conforme à la directive DEEE de l'Union européenne (2012/19/UE). Il porte un symbole de classification pour la mise au rebut des équipements électriques et électroniques (DEEE).



Le présent produit a été fabriqué avec des pièces et du matériel de qualité supérieure susceptibles d'être réutilisés et adaptés au recyclage. Ne le mettez pas au rebut avec les ordures ménagères et

d'autres déchets à la fin de sa durée de vie. Rendez-vous dans un point de collecte pour le recyclage de tout matériel électrique et électronique. Rapprochez-vous des autorités de votre localité pour plus d'informations concernant ces points de collecte.

### 1.5. Conformité Avec la Directive RoHS

- Cet appareil est conforme à la directive DEEE de l'Union européenne (2011/65/UE). Il ne comporte pas les matériaux dangereux et interdits mentionnés dans la directive.

### 1.6. Informations Relatives à L'emballage

- Les matériaux d'emballage de cet appareil sont fabriqués à partir de matériaux recyclables, conformément à nos réglementations nationales en matière d'environnement. Ne mettez pas les matériaux d'emballage au rebut avec les ordures ménagères et d'autres déchets. Amenez-les plutôt aux points de collecte des matériaux d'emballage, désignés par les autorités locales.

## 2 Votre congélateur



1. Ecran de contrôle
2. Déflecteur (compartiment Congélation Rapide)
3. Tiroirs
4. Distributeur et récipient de conservation de glaçons
5. Pieds avant réglables



Les illustrations présentées dans cette notice d'utilisation sont schématiques et peuvent ne pas correspondre exactement à votre produit. Si des pièces présentées ne sont pas comprises dans le produit que vous avez acheté, elles sont valables pour d'autres modèles.

## 3 Installation



### AVERTISSEMENT:

Dans l'hypothèse ou l'information contenue dans ce manuel n'a pas été prise en compte par l'utilisateur, le fabricant ne sera aucunement responsable en cas de problèmes.

### 3.1. Éléments à prendre en considération lors du déplacement de votre réfrigérateur

1. Votre réfrigérateur doit être débranché. Avant le transport de votre réfrigérateur, vous devez le vider et le nettoyer. Avant d'emballer votre réfrigérateur, vous devez fixer ses étagères, bac, accessoires, etc, avec du ruban adhésif afin de les protéger contre les chocs.
2. L'emballage doit être solidement attaché avec du ruban adhésif épais ou avec un cordage solide. La réglementation en matière de transport et de marquage de l'emballage doit être strictement respectée.
3. L'emballage et les matériaux de protection d'emballage doivent être conservés pour les éventuels transports ou déplacements à venir.

### 3.2. Avant de mettre votre réfrigérateur en marche

Vérifiez les points suivants avant de commencer à utiliser votre réfrigérateur

1. Fixez les câles en plastique tel qu'indiqué sur le schéma ci-dessous. Les câles en plastique servent à maintenir une distance permettant la circulation de l'air entre le réfrigérateur et le mur. (Cette image n'est donnée qu'à titre indicatif ; elle n'est pas identique à votre produit.)
2. Vous pouvez installer les 2 cales en plastique comme illustré dans le schéma. Les cales en plastique maintiendront la distance nécessaire entre votre Congélateur / réfrigérateur et le mur pour permettre une bonne circulation de l'air. (Le schéma présenté est fourni à titre indicatif et peut ne pas correspondre exactement avec votre produit.)
3. Nettoyez l'intérieur du réfrigérateur tel qu'indiqué dans la section « Entretien et nettoyage ».
4. Insérez la prise du réfrigérateur dans la prise murale. Lorsque la porte du réfrigérateur est ouverte, la lampe interne du réfrigérateur s'éclaire.
5. Lorsque le compresseur commence à fonctionner, il émettra un son. Le liquide et les gaz intégrés au système du réfrigérateur peuvent également faire du bruit, que le compresseur soit en marche ou non. Ceci est tout à fait normal.
6. Les parties antérieures du réfrigérateur peuvent chauffer. Ce phénomène est normal. Ces zones doivent en principe être chaudes pour éviter tout risque de condensation.

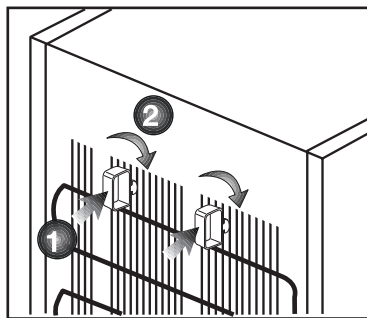



### 3.3. Branchement électrique

Branchez votre réfrigérateur à une prise électrique protégée par un fusible ayant une capacité appropriée.

Important :

- Le branchement doit être conforme aux normes en vigueur sur le territoire national.
- La fiche du câble d'alimentation doit être facilement accessible après installation.
- La sécurité électrique du réfrigérateur n'est assurée que si le système de mise à la terre de votre domicile est conforme aux normes en vigueur.
- La tension indiquée sur l'étiquette située sur la paroi gauche interne de votre produit doit correspondre à celle fournie par votre réseau électrique.
- **Les rallonges et prises multivoies ne doivent pas être utilisés pour brancher l'appareil.**

	<b>AVERTISSEMENT:</b> Un câble d'alimentation endommagé doit être remplacé par un électricien qualifié.
	<b>AVERTISSEMENT:</b> L'appareil ne doit pas être mis en service avant d'être réparé ! Cette précaution permet d'éviter tout risque de choc électrique!

### 3.4. Mise au rebut de l'emballage

Les matériaux d'emballage peuvent être dangereux pour les enfants. Tenez les matériaux d'emballage hors de portée des enfants ou jetez-les conformément aux consignes établies par les autorités locales en matière de déchets. Ne les jetez pas avec les déchets domestiques, déposez-les dans les centres de collecte désignés par les autorités locales.

L'emballage de votre appareil est produit à partir de matériaux recyclables.

### 3.5. Mise au rebut de votre ancien réfrigérateur

Débarrassez-vous de votre ancien réfrigérateur sans nuire à l'environnement.

- Vous pouvez consulter le service après-vente agréé ou le centre chargé de la mise au rebut dans votre municipalité pour en savoir plus sur la mise au rebut de votre produit.

Avant de procéder à la mise au rebut de votre machine, coupez la prise électrique et, le cas échéant, tout verrouillage susceptible de se trouver sur la porte. Rendez-les inopérants afin de ne pas exposer les enfants à d'éventuels dangers.

### 3.6. Disposition et Installation

#### AVERTISSEMENT:

Si la porte d'entrée de la pièce où sera installé le réfrigérateur n'est pas assez large pour laisser passer le réfrigérateur, appelez le service après-vente qui retirera les portes du réfrigérateur et le fera entrer latéralement dans la pièce.



1. Installez le réfrigérateur dans un emplacement qui permette une utilisation pratique.
2. Maintenez le réfrigérateur éloigné de toutes sources de chaleur, des endroits humides et de la lumière directe du soleil.
3. Une ventilation d'air autour du réfrigérateur doit être aménagée pour obtenir un fonctionnement efficace. Si le réfrigérateur est placé dans un enfoncement du mur, il doit y avoir un espace d'au moins 5 cm avec le plafond et d'au moins 5 cm avec le mur. Ne placez pas l'appareil sur des revêtements tels qu'un tapis ou de la moquette.
4. Placez le réfrigérateur sur une surface plane afin d'éviter les à-coups.
5. Votre produit nécessite une circulation d'air adéquate pour pouvoir fonctionner efficacement. S'il est placé dans une alcôve, n'oubliez pas de laisser un espace d'au moins 5 cm entre l'appareil, le plafond, la paroi arrière et les parois latérales.

6. S'il est placé dans une alcôve, n'oubliez pas de laisser un espace d'au moins 5 cm entre l'appareil, le plafond, la paroi arrière et les parois latérales. Vérifiez que l'élément de protection d'espace de la façade arrière est présent à son emplacement (au cas où il est fourni avec l'appareil). Si l'élément n'est pas disponible, perdu ou tombé, positionnez l'appareil de manière à laisser un espace d'au moins 5 cm entre la surface arrière de l'appareil et les murs de la pièce. L'espace prévu à l'arrière est important pour le fonctionnement efficace de l'appareil.

### 3.7. Réglage des pieds

Si le réfrigérateur n'est pas stable.

Vous pouvez équilibrer le réfrigérateur en tournant les pieds avant, tel qu'illustré sur le schéma. Le côté où se trouve le pied s'abaisse lorsque vous tournez dans le sens de la flèche noire, et s'élève lorsque vous tournez dans le sens opposé. Si vous vous faites aider par quelqu'un pour légèrement soulever le réfrigérateur, l'opération s'en trouvera simplifiée.

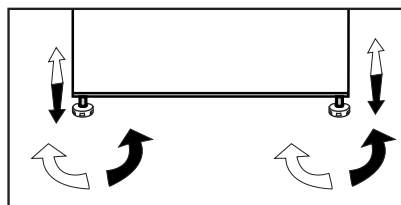

## 4 Préparation

- Pour un appareil amovible, 'cet appareil de réfrigération n'est pas conçu pour être utilisé comme un appareil à encastrer'.
- Votre congélateur / réfrigérateur doit être installé à au moins 30 cm des sources de chaleur telles que les plaques de cuisson, les fours, appareils de chauffage ou cuisinières, et à au moins 5 cm des fours électriques. De même, il ne doit pas être exposé à la lumière directe du soleil.
- Veuillez vous assurer que l'intérieur de votre appareil est soigneusement nettoyé.
- La température ambiante de la pièce où vous installez le congélateur / réfrigérateur doit être d'au moins -15°C. Faire fonctionner l'appareil sous des températures inférieures n'est pas recommandé et pourrait nuire à son efficacité.
- Si deux congélateur / réfrigérateurs sont installés côte à côte, ils doivent être séparés par au moins 2 cm.
- Lorsque vous faites fonctionner le congélateur / réfrigérateur pour la première fois, assurez-vous de suivre les instructions suivantes pendant les six premières heures.
- La porte ne doit pas être ouverte fréquemment.
- Le congélateur / réfrigérateur doit fonctionner à vide, sans denrées à l'intérieur.
- Ne débranchez pas le congélateur / réfrigérateur. Si une panne de courant se produit, veuillez vous reporter aux avertissements dans la section « Solutions recommandées aux problèmes ».
- L'emballage et les matériaux de protection d'emballage doivent être conservés pour les éventuels transports ou déplacements à venir.
- Les paniers/tiroirs fournis avec le compartiment rafraîchissement doivent être utilisés de manière continue pour une consommation énergétique minimale et de meilleures conditions de conservation.
- Le contact entre le capteur de température et les denrées alimentaires à l'intérieur du compartiment de congélation peut augmenter la consommation énergétique de l'appareil. Pour cette raison, les contacts avec les capteurs doivent être évités.
- Dans certains modèles, le tableau de bord s'éteint automatiquement 5 minutes après la fermeture de la portière. Il est réactivé à l'ouverture de la portière ou lorsqu'on appuie sur n'importe quelle touche.
- En raison des variations de température dues à l'ouverture ou à la fermeture de la porte de l'appareil en fonctionnement, il est normal que la condensation se forme sur la porte, les étagères ou les récipients en verre.
- Comme l'air chaud et humide ne pénètre pas directement dans votre produit lorsque les portes ne sont pas ouvertes, votre produit optimisera son fonctionnement en fonction des conditions pour protéger vos aliments. Les fonctions et les composants tels que le compresseur, le ventilateur, le chauffage, le dégivrage, l'éclairage, l'affichage, etc. fonctionneront en fonction des besoins pour consommer un minimum d'énergie dans de telles circonstances.

# 5 Utilisation du réfrigérateur

## 5.1. Ecran de contrôle

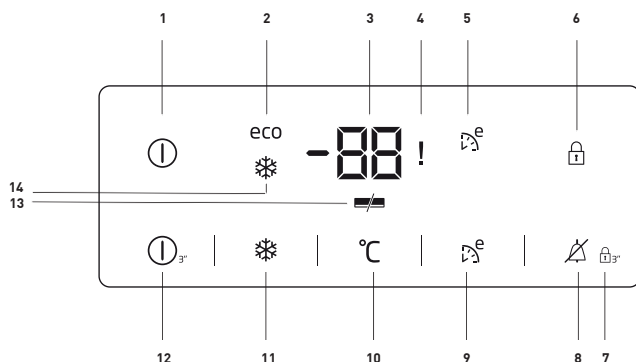

### 1. Indicateur de marche / d'arrêt :

Cette icône (ⓘ) s'allume lorsque le congélateur est éteint. Toutes les autres icônes s'éteignent.

### 2. Voyant d'économie d'énergie :

Cette icône (eco) s'allume lorsque le compartiment congélateur est réglé sur la valeur la plus économique, -18 °C. Le voyant d'économie d'énergie s'éteint lorsque la fonction de réfrigération rapide ou congélation rapide est sélectionnée.

### 3. Indicateur de réglage de température du compartiment de congélation

Indique le réglage de température pour le compartiment congélateur.

### 4. Température élevée / Indicateur d'état d'erreur

Cet indicateur (⚠) s'allume en cas de panne de courant, de température élevée et d'avertissements d'erreur.

Lorsque la température du compartiment congélateur est portée à un niveau critique pour les aliments congelés, la valeur maximale atteinte par la température du compartiment congélateur clignote sur l'indicateur numérique.

Vérifiez les aliments dans le compartiment du congélateur.

Ce n'est pas un dysfonctionnement. L'avertissement peut être supprimé en appuyant sur n'importe quel bouton ou sur le bouton d'arrêt de l'alarme de température élevée. (L'annulation par pression sur n'importe quel bouton n'est pas applicable à tous les modèles.)



Les illustrations présentées dans cette notice d'utilisation sont schématiques et peuvent ne pas correspondre exactement à votre produit. Si des pièces présentées ne sont pas comprises dans le produit que vous avez acheté, elles sont valables pour d'autres modèles.



## Utilisation du réfrigérateur

Cet indicateur (⚠) s'est également allumé en cas de défaillance d'un capteur. Lorsque cet indicateur est allumé, "E" et des chiffres tels que "1,2,3..." sont affichés alternativement sur l'indicateur de température. Ces chiffres sur l'indicateur informent le personnel de service de l'erreur.

### 5. Indicateur Eco-Extra :

L'icône (E) lorsque cette fonction est active.

### 6. Indicateur de verrouillage des commandes :

L'icône (🔒) s'allume quand le mode de verrouillage des commandes est activé.

### 7. Mode Verrouillage des commandes :

Appuyez sur le bouton (🔒) de Verrouillage des commandes pendant 3 secondes. L'icône de verrouillage des commandes s'allumera et le mode Verrouillage des commandes sera activé. Les boutons ne fonctionneront pas si le mode Verrouillage des commandes est actif. Appuyez à nouveau sur le bouton de Verrouillage des commandes pendant 3 secondes. L'icône de verrouillage des commandes s'éteindra et le mode Verrouillage des commandes sera désactivé.

### 8. Fin de l'Avertissement de Température élevée

En cas de panne de courant ou d'avertissement de température élevée, vous pouvez supprimer l'avertissement

(🔔) en appuyant sur n'importe quel bouton de l'indicateur ou sur le bouton d'arrêt de l'alarme de température élevée pendant 1 seconde après avoir vérifié les aliments à l'intérieur du compartiment congélateur.

Note : L'annulation en appuyant sur un bouton n'est pas applicable à tous les modèles.

### 9. Fonction Eco Extra :

Si vous partez en vacances par exemple, appuyez sur le bouton Eco Extra.

(E) pendant 3 secondes pour activer la fonction Eco Extra. Le congélateur commencera à fonctionner dans le mode le plus économique environ 6 heures plus tard, et l'indicateur d'utilisation économique s'allumera lorsque la fonction sera active.

### 10. Fonction de réglage du congélateur :

Cette fonction (°C) vous donne la possibilité de régler la température du compartiment congélateur. Appuyez sur ce bouton pour régler la température du compartiment de congélation à -18,-19,-20,-21,-22,-23,et -24, respectivement.

### 11. Fonction de congélation rapide :

L'indicateur de congélation rapide (❄) s'allume lorsque sa fonction est activée. Pour annuler cette fonction, appuyez à nouveau sur la touche de congélation rapide. L'indicateur de congélation rapide s'éteindra et les paramètres normaux seront de nouveau appliqués.

La fonction de congélation rapide est annulée automatiquement 50 heures plus tard si vous ne l'avez pas annulée manuellement. Si vous souhaitez congeler de grandes quantités de produits, appuyez sur le bouton Congélation rapide avant d'introduire ces produits dans le compartiment de congélation.

### 12. Fonction Marche / Arrêt :

En appuyant sur cette fonction (ⓘ) pendant 3 secondes, le réfrigérateur s'arrête. Il peut à nouveau être mis en marche en appuyant sur la touche marche/arrêt pendant 3 secondes.

### 13. Indicateur d'Économie d'énergie :

Si les portes de l'appareil restent fermées pendant longtemps, la fonction Économie d'énergie s'active automatiquement et le symbole d'Économie d'énergie s'allume.

() Si la fonction Économie d'énergie est active, tous les symboles de l'écran hormis celui de l'Économie d'énergie s'éteindront. Lorsque la Fonction Économie d'énergie est active, si vous appuyez sur un bouton quelconque ou ouvrez la porte, cette fonction sera désactivée et les symboles qui se trouvent à l'écran redeviendront normaux.

La fonction Économie d'énergie est activée à la sortie de l'appareil de l'usine et ne peut être annulée.

### 14. Indicateur de congélation rapide :

Cette icône () s'allume lorsque la fonction de congélation rapide est active.

## 5.2. Utilisation Aliments frais

- Les aliments à congeler doivent être divisés en portions en fonction de la taille à consommer, et congelés dans des emballages séparés. De cette façon, il convient d'éviter une recongélation de tous les aliments après décongélation.
- Afin de préserver au maximum la valeur nutritionnelle, l'arôme et la couleur des aliments, les légumes doivent être bouillis pendant une courte durée avant d'être congelés. (L'ébullition n'est pas nécessaire pour les aliments tels que le concombre, le persil). Le temps de cuisson des légumes ainsi congelés est réduit d'un tiers par rapport à celui des légumes frais.
- Pour prolonger la durée de conservation des aliments surgelés, les légumes bouillis doivent d'abord être filtrés, puis emballés hermétiquement comme tous les autres types d'aliments.
- Les aliments ne doivent pas être placés dans le compartiment congélateur sans emballage.
- Le matériau d'emballage des aliments à stocker doit être étanche à l'air, épais et durable et ne doit pas être sensible au froid et à l'humidité. Dans le cas contraire, les aliments durcis par la congélation risquent de percer l'emballage. Il est également important de fermer correctement l'emballage afin de conserver les aliments en toute sécurité.

Les types d'emballages suivants peuvent être utilisés pour congeler les aliments :

## Utilisation du réfrigérateur

Sac en polyéthylène, papier d'aluminium, film plastique, sacs sous vide et récipients de stockage résistants au froid avec bouchons.

L'utilisation des types d'emballage suivants n'est pas recommandée pour la congélation des aliments ;

Papier d'emballage, papier parchemin, cellophane (papier gélatineux), sac poubelle, sacs usagés et sacs à provisions.

- Les aliments chauds ne doivent pas être placés dans le compartiment congélateur sans être refroidis.
- Lorsque vous placez des aliments frais non congelés dans le compartiment congélateur, veillez à ce qu'ils n'entrent pas en contact avec les aliments congelés. Les éléments de refroidissement (PCM) peuvent être placés sur l'étagère située juste en dessous de l'étagère de congélation rapide pour éviter qu'ils ne se réchauffent.
- Ne placez pas d'autres aliments dans le congélateur pendant le temps de congélation (24 heures).
- Placez vos aliments sur les étagères ou les supports de congélation en les répartissant de manière à ce qu'ils ne soient pas à l'étroit (il est recommandé que les emballages ne soient pas en contact les uns avec les autres).
- Les aliments congelés doivent être consommés immédiatement après leur décongélation et ne doivent jamais être recongelés.
- Ne bloquez pas les orifices de ventilation sur la surface arrière avec vos aliments congelés.
- Nous vous recommandons d'apposer une étiquette sur l'emballage et d'y inscrire le nom des aliments contenus et le temps de congélation.

Aliments adaptés à la congélation :

Poissons et fruits de mer, viandes rouges et blanches, volailles, légumes, fruits, épices herbacées, produits laitiers (tels que fromage, beurre et yaourt égoutté), pâtisseries, plats cuisinés, plats de pommes de terre, soufflés et desserts.

Aliments non adaptés à la congélation :

Yaourt, lait caillé, crème, mayonnaise, salade frisée, radis rouge, raisins, tous les fruits (comme la pomme, les poires et les pêches).

- Pour que les aliments soient congelés rapidement et efficacement, il ne convient de respecter les quantités maximales suivantes spécifiées par emballage.

-Fruits et légumes, 0,5 à 1 kg

-Viande, 1 à 1,5 kg

- Une petite quantité d'aliments (2 kg maximum) peut également être congelée sans utilisation de la fonction de congélation rapide.

Pour obtenir le meilleur résultat, respectez les instructions suivantes :

**1.** Activez la fonction de congélation rapide 30 heures avant de placer vos aliments frais dans le congélateur.

**2.** 30 heures après avoir activé la fonction, placez d'abord les aliments que vous souhaitez congeler sur le troisième tiroir du bas à forte capacité de congélation. Si vous avez un reste d'aliments, placez-le devant le deuxième tiroir du bas.

**3.** La fonction de congélation rapide se désactive automatiquement au bout de 50 heures.

**4.** Ne congelez pas une quantité trop importante d'aliments à la fois. Dans un délai de 24 heures, cet appareil peut congeler la quantité maximale d'aliments spécifiée comme « Capacité de congélation ... kg/24 heures » sur son

## Utilisation du réfrigérateur

étiquette type. Il n'est pas pratique de mettre plus d'aliments décongelés/frais que la quantité indiquée sur l'étiquette dans le compartiment congélateur.

- Vous pouvez consulter les tableaux Viande et poisson, Légumes et fruits, Produits laitiers pour placer et conserver vos aliments dans le congélateur.

### 5.3. Recommandations pour la conservation des aliments congelés

- Lorsque vous achetez vos aliments congelés, assurez-vous qu'ils sont congelés à des températures appropriées et que leurs emballages ne sont pas déchirés.
- Placez le plus tôt possible les paquets dans le compartiment congélateur après leur achat.
- Assurez-vous que la date de péremption indiquée sur l'emballage n'est pas dépassée avant de consommer les plats préparés emballés et prêts à la consommation que vous retirez du compartiment congélateur.

### 5.4. Dégivrage

La glace dans les compartiments de congélation est automatiquement décongelée.

### 5.5. Congélateur Informations

La norme EN 62552 exige (selon des conditions de mesure spécifiques) qu'au moins 4,5 kg d'aliments puissent être congelés à une température ambiante de 25° C en 24 heures pour un volume de compartiment congélateur de 100 litres.

### 5.6. Décongélation des aliments congelés

En fonction de la diversité des aliments et de la finalité, vous pouvez choisir entre les options de décongélation suivantes :

- À température ambiante (pour maintenir la qualité de l'aliment, il n'est pas très approprié de le décongeler en le laissant à température ambiante pendant une longue période)
- Dans le réfrigérateur
- Dans le four électrique (dans les modèles avec ou sans ventilateur)
- Dans le four à micro-ondes

#### ATTENTION :

- Ne mettez jamais de boissons acides en bouteilles ou canettes en verre dans votre congélateur en raison du risque d'explosion.
- Si vous remarquez de l'humidité et un gonflement anormal de l'emballage des aliments congelés, cela signifie qu'ils ont probablement été stockés dans des conditions inappropriées et que leur contenu s'est détérioré. Ne consommez pas ces aliments sans vérification.
- Comme certaines épices dans les plats cuisinés peuvent changer de goût en cas de stockage à long terme, vos aliments à congeler doivent être moins assaisonnés ou les épices souhaitées doivent être ajoutées aux aliments après le processus de décongélation.

### 5.7. Réglages de température recommandés

Freezer compartment setting	Remarks
-20 °C	Ce réglage de température est recommandé par défaut.
-21,-22,-23 ou -24 °C	Ces réglages sont recommandés lorsque la température ambiante est supérieure à 30° C ou lorsque vous pensez que le réfrigérateur n'est pas assez frais en raison de l'ouverture et de la fermeture fréquentes de la porte.
Congélation rapide	<p>Est utilisée lorsque vous voulez congeler vos aliments pendant une courte période. Il est recommandé de l'utiliser pour préserver la qualité de vos aliments frais.</p> <p>Vous n'avez pas besoin d'utiliser la fonction de congélation rapide pour mettre vos aliments à congeler.</p> <p>Vous n'avez pas besoin d'utiliser la fonction de congélation rapide pour congeler une petite quantité d'aliments frais, jusqu'à 2 kg par jour.</p>

# Utilisation du réfrigérateur

Viande et poisson		Préparation		Temps de stockage le plus long (mois)	
M e a t products	Veau	Steak	En les coupant à 2 cm d'épaisseur et en les séparant par une feuille d'aluminium ou en les enveloppant hermétiquement avec du papier étirable.	6 - 8	
		Rôti	En emballant les morceaux de viande dans un sac réfrigérant ou en les enveloppant hermétiquement avec du papier étirable.	6 - 8	
		Cubes	En petites portions	6 - 8	
		escalopes, côtelettes	En séparant les tranches coupées par une feuille d'aluminium ou en les enveloppant individuellement avec papier étirable.	6 - 8	
	Mouton	Côtelettes	En séparant les morceaux de viande par une feuille d'aluminium ou en les enveloppant individuellement avec papier étirable.	4 - 8	
		Rôti	En emballant les morceaux de viande dans un sac réfrigérant ou en les enveloppant hermétiquement avec du papier étirable.	4 - 8	
		Cubes	En emballant la viande hachée dans un sac réfrigérant ou en les enveloppant hermétiquement avec du papier étirable.	4 - 8	
	Patte	Rôti	En emballant les morceaux de viande dans un sac réfrigérant ou en les enveloppant hermétiquement avec du papier étirable.	8 - 12	
		Steak	En les coupant à 2 cm d'épaisseur et en les séparant par une feuille d'aluminium ou en les enveloppant hermétiquement avec du papier étirable.	8 - 12	
		Cubes	En petites portions	8 - 12	
		V i a n d e bouillie	En l'emballant en petites portions dans un sac réfrigérant	8 - 12	
	Hacher		Sans assaisonnement, dans des sachets plats		1 - 3
	Abats (pièce)		En pièces		1 - 3
	Saucisse fermentée - Salami		Elle doit être emballée, même si elle est dans une boîte.		1 - 2
Jambon		En plaçant une feuille d'aluminium entre les tranches coupées		2 - 3	
Volaille et animaux de chasse	Poulet et dinde		En l'enveloppant dans une feuille d'aluminium	4 - 6	
	Oie		En les emballant dans une feuille d'aluminium (les portions ne doivent pas dépasser 2,5 kg)	4 - 6	
	Canard		En les emballant dans une feuille d'aluminium (les portions ne doivent pas dépasser 2,5 kg)	4 - 6	
	Cerf, Lapin, Chevreuil		En les emballant dans une feuille d'aluminium (les portions ne doivent pas dépasser 2,5 kg et les os doivent être séparés)	6 - 8	
Poissons et fruits de mer	Poissons d'eau douce (truite, carpe, grue, poisson-chat)			2	
	Poisson maigre (Bar, Turbot, Sole)		Après avoir soigneusement nettoyé l'intérieur et les écailles, il faut le laver, le sécher et couper la queue et la tête si nécessaire.	4-6	
	Poissons gras (Bonito, Maquereau, Poisson bleu, Rouget, Anchois)			2 - 4	
	Mollusques		Nettoyés et dans des sachets		4 - 6
	Caviar		Dans son emballage, dans un récipient en aluminium ou en plastique		2 - 3

## Utilisation du réfrigérateur

Fruits et légumes	Préparation	Temps de stockage le plus long ((mois)
Haricots verts et haricots grimpants	Par ébullition-choc pendant 3 minutes après avoir été lavés et coupés en petits morceaux.	10 - 13
Petit pois	Par ébullition-choc pendant 2 minutes après décortilage et lavage.	10 - 12
Choux	Par ébullition-choc pendant 1 à 2 minute(s) après le nettoyage	6 - 8
Carotte	Par ébullition-choc pendant 3 à 4 minutes après avoir été nettoyés et coupés en tranches.	12
Poivre	En faisant bouillir pendant 2 à 3 minutes après avoir coupé la tige, en la divisant en deux et en séparant les graines.	8 - 10
Épinards	Par ébullition-choc pendant 2 minutes après lavage et nettoyage	6 - 9
Poireaux	Par ébullition-choc pendant 5 minutes après hachage	6 - 8
Chou-fleur	En les faisant bouillir dans une petite quantité d'eau citronnée pendant 3 à 5 minutes après avoir séparé les feuilles et coupé le cœur en morceaux	10 - 12
Aubergines	Par ébullition-choc pendant 4 minutes après avoir été lavés et coupés en morceaux de 2 cm.	10 - 12
Courges	Par ébullition-choc pendant 2 - 3 minutes après avoir été lavés et coupés en morceaux de 2 cm.	8 - 10
Champignons	En les faisant légèrement sauter dans l'huile et pressant du citron dessus.	2 - 3
Maïs	Par nettoyage et conditionnement en épi ou en granulés	12
Pomme et poire	Par ébullition-choc pendant 2 à 3 minutes après les avoir épluchées et coupées en tranches.	8 - 10
Abricot et pêche	Divisez de moitié et retirez les grains	4 - 6
Fraise et framboise	Par lavage et décortilage	8 - 12
Fruits cuits	En ajoutant 10 % de sucre dans le récipient	12
Prune, cerise, griotte	En lavant et en égrenant les tiges	8 - 12

Produits laitiers	Préparation	Temps de stockage le plus long (Mois)	Conditions de stockage
Fromage (sauf feta)	En plaçant une feuille d'aluminium entre les tranches coupées	6 / 8	Il est possible de le laisser dans son emballage d'origine pour un stockage à court terme. Pour un stockage à long terme, il doit également être enveloppé dans une feuille d'aluminium ou en plastique.
Beurre, margarine	Dans son propre emballage	6	Dans son propre emballage ou dans des récipients en plastique

### 5.8. Avertissement - Porte ouverte

(Cette caractéristique est en option)

Un signal d'avertissement sonore retentit lorsque la porte du réfrigérateur reste ouverte pendant au moins 1 minute. Cet avertissement s'arrête en refermant la porte ou en appuyant sur n'importe quel bouton de l'affichage.

### 5.9. Inversion de la direction de l'ouverture de la porte

Il est possible de changer la direction de l'ouverture de la porte de votre réfrigérateur /congelateur en fonction de son emplacement. Si cette nécessité s'impose, veuillez contacter le service agréé le plus proche.

La description donnée ci-dessus est présentée de façon générale. Pour de plus amples informations relatives à l'inversion de la direction de l'ouverture de la porte, veuillez vous reporter à l'étiquette figurant sur la paroi intérieure de la porte.

### 5.10. Distributeur et récipient de conservation de glaçons

(dans certains modèles)

#### Utilisation du distributeur

Remplissez le distributeur de glaçons avec de l'eau et remettez-le à sa place. Vos glaçons seront prêts dans environ deux heures. Ne pas retirer le distributeur de glaçons de son logement pour prendre de la glace.

Tournez les molettes des réservoirs à glaçons dans le sens des aiguilles d'une montre, de manière à former un angle de 90 degrés.

Les glaçons contenus dans les réservoirs tomberont dans le récipient de conservation de glaçons situé en dessous.

Vous pouvez alors sortir le récipient de conservation de glaçons et servir les glaçons.

Si vous le désirez, vous pouvez laisser les glaçons dans leur récipient de conservation.

#### Récipient de conservation de glaçons

Le récipient de conservation de glaçons sert simplement à accumuler les glaçons. Ne versez pas d'eau à l'intérieur. Cela peut le casser.

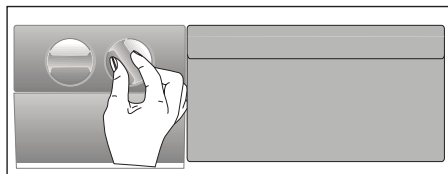



## 6. Entretien et nettoyage

Le nettoyage régulier du produit prolonge sa durée de vie.



### **AVERTISSEMENT:**

Débranchez l'alimentation avant de nettoyer le réfrigérateur.

- N'utilisez jamais d'outils pointus et abrasifs, de savon, de produits nettoyage domestiques, d'essence, de carburant, du cirage ou des substances similaires pour le nettoyage du produit.
- Pour des appareils qui ne sont pas de la marque No Frost, des gouttes d'eau et une couche de givre pouvant atteindre la largeur d'un doigt se forment sur la paroi arrière du compartiment réfrigérateur. Ne les nettoyez pas et évitez d'y utiliser de l'huile ou des produits similaires.
- Utilisez uniquement des tissus en microfibres légèrement mouillés pour nettoyer la surface externe de l'appareil. Les éponges et autres tissus de nettoyage sont susceptibles de rayer la surface.
- Faites dissoudre une cuillerée à café de bicarbonate dans de l'eau. Trempez un morceau de tissu dans cette eau et essorez-le. Nettoyez soigneusement l'appareil avec ce chiffon et ensuite avec un chiffon sec.
- Veillez à ne pas mouiller le logement de la lampe ainsi que d'autres composants électriques.
- Nettoyez la porte à l'aide d'un torchon humide. Retirez tous les aliments de l'intérieur afin de démonter la porte et les étagères du châssis. Relevez les étagères de la porte pour les démonter. Nettoyez et séchez les étagères, puis refixez-les en les faisant glisser à partir du haut.

- N'utilisez pas d'eau contenant du chlore, ou des produits de nettoyage pour les surfaces externes et les pièces chromées de l'appareil. Le chlore entraîne la corrosion de ce type de surfaces métalliques.
- Évitez d'utiliser des objets tranchants ou abrasifs, du savon, des produits ménagers de nettoyage, des détergents, de l'essence, du benzène, de la cire, ect. ; autrement, les marques sur les pièces en plastique pourraient s'effacer et les pièces elles-mêmes pourraient présenter des déformations. Utilisez de l'eau tiède et un torchon doux pour nettoyer et sécher.

### **6.1. Prévention des mauvaises odeurs**

À sa sortie d'usine, cet appareil ne contient aucun matériau odorant. Cependant; la conservation des aliments dans des sections inappropriées et le mauvais nettoyage de l'intérieur peuvent donner lieu aux mauvaises odeurs. Pour éviter cela, nettoyez l'intérieur à l'aide de bicarbonate dissout dans l'eau tous les 15 jours.

- Conservez les aliments dans des récipients fermés. Des micro-organismes peuvent proliférer des récipients non fermés et émettre de mauvaises odeurs.
- Ne conservez pas d'aliments périmés ou avariés dans le réfrigérateur.

### **6.2. Protection des surfaces en plastique**

Si de l'huile se répand sur les surfaces en plastique, il faut immédiatement les nettoyer avec de l'eau tiède, sinon elles seront endommagées.

Parcourez la liste ci-après avant de contacter le service de maintenance. Cela devrait vous éviter de perdre du temps et de l'argent. Cette liste répertorie les plaintes fréquentes ne provenant pas de vices de fabrication ou des défauts de pièces. Certaines fonctionnalités mentionnées dans ce manuel peuvent ne pas exister sur votre modèle.

### **Le réfrigérateur ne fonctionne pas.**

- La prise d'alimentation n'est pas bien fixée. >>> Branchez-la en l'enfonçant complètement dans la prise.
- Le fusible branché à la prise qui alimente l'appareil ou le fusible principal est grillé. >>> Vérifiez le fusible.

### **Condensation sur la paroi latérale du congélateur (MULTI ZONE, COOL, CONTROL et FLEXI ZONE).**

- La porte est ouverte trop fréquemment >>> Évitez d'ouvrir trop fréquemment la porte de l'appareil.
- L'environnement est trop humide. >>> N'installez pas l'appareil dans des endroits humides.
- Les aliments contenant des liquides sont conservés dans des récipients non fermés. Conservez ces aliments dans des emballages scellés.
- La porte de l'appareil est restée ouverte. >>> Ne laissez pas la porte du réfrigérateur ouverte longtemps.
- Le thermostat est réglé à une température trop basse. >>> Réglez le thermostat à la température appropriée.

### **Le compresseur ne fonctionne pas.**

- En cas de coupure soudaine de courant ou de débranchement intempestif, la pression du gaz dans le système de réfrigération de l'appareil n'est pas équilibrée, ce qui déclenche la fonction de conservation thermique du compresseur. L'appareil se remet en marche au bout de 6 minutes environ. Dans le cas contraire, veuillez contacter le service de maintenance.
- L'appareil est en mode dégivrage. >>> Ce processus est normal pour un appareil à dégivrage complètement automatique. Le dégivrage se déclenche périodiquement.
- L'appareil n'est pas branché. >>> Vérifiez que le cordon d'alimentation est connecté à la prise.
- Le réglage de température est inapproprié. >>> Sélectionnez le réglage de température approprié.
- Cas de coupure de courant. >>> L'appareil continue de fonctionner normalement dès le retour du courant.

### **Le bruit du réfrigérateur en fonctionnement s'accroît pendant son utilisation.**

- Le rendement de l'appareil en fonctionnement peut varier en fonction des fluctuations de la température ambiante. Ceci est normal et ne constitue pas un dysfonctionnement.

## Dépannage

### **Le réfrigérateur fonctionne fréquemment ou pendant de longues périodes.**

- Il se peut que le nouvel appareil soit plus grand que l'ancien. Les appareils plus grands fonctionnent plus longtemps.
- La température de la pièce est probablement élevée. Il est normal que l'appareil fonctionne plus longtemps lorsque la température de la pièce est élevée.
- L'appareil vient peut-être d'être branché ou chargé de nouveaux aliments. >>> L'appareil met plus longtemps à atteindre la température réglée s'il vient d'être branché ou récemment rempli d'aliments. Ce phénomène est normal.
- Il est possible que des quantités importantes d'aliments chauds aient été récemment placées dans l'appareil. >>> Ne placez pas d'aliments chauds dans votre appareil.
- Les portes étaient ouvertes fréquemment ou sont restées longtemps ouvertes. >>> L'air chaud circulant à l'intérieur de l'appareil le fera fonctionner plus longtemps. N'ouvrez pas les portes trop régulièrement.
- Le congélateur ou le réfrigérateur est peut-être resté entrouvert. >>> Vérifiez que les portes sont bien fermées.
- L'appareil peut être réglé à une température trop basse. >>> Réglez la température à un degré supérieur et patientez que l'appareil atteigne la nouvelle température.
- Le joint de la porte du réfrigérateur ou du congélateur peut être sale, usé, brisé ou mal positionné. >>> Nettoyez ou remplacez le joint. Si le joint de la porte est endommagé ou arraché, l'appareil mettra plus de temps à conserver la température

actuelle

### **La température du réfrigérateur est très basse, alors que celle du congélateur est appropriée.**

- La température du compartiment congélateur est réglée à un degré très bas. >>> Réglez la température du compartiment congélateur à un degré supérieur et procédez de nouveau à la vérification.

### **La température du réfrigérateur est très basse, alors que celle du congélateur est appropriée.**

- La température du compartiment réfrigérateur est réglée à un degré très bas. >>> Réglez la température du compartiment congélateur à un degré supérieur et procédez de nouveau à la vérification.

### **Les aliments conservés dans le compartiment réfrigérateur sont congelés.**

- La température du compartiment réfrigérateur est réglée à un degré très bas. >>> Réglez la température du compartiment congélateur à un degré supérieur et procédez de nouveau à la vérification.

## Dépannage

### La température du compartiment réfrigérateur ou congélateur est très élevée.

- La température du compartiment réfrigérateur est réglée à un degré très élevé. >>> Le réglage de la température du compartiment réfrigérateur a un effet sur la température du compartiment congélateur. Patientez que la température des parties concernées atteigne le niveau suffisant en changeant la température des compartiments réfrigérateur et congélateur.
- Les portes étaient ouvertes fréquemment ou sont restées longtemps ouvertes. >>> N'ouvrez pas les portes trop régulièrement.
- La porte est peut-être restée ouverte. >>> Fermez hermétiquement la porte du réfrigérateur.
- L'appareil vient peut-être d'être branché ou chargé de nouveaux aliments. >>> Ce phénomène est normal. L'appareil met plus longtemps à atteindre la température réglée s'il vient d'être branché ou récemment rempli d'aliments.
- Il est possible que des quantités importantes d'aliments chauds aient été récemment placées dans l'appareil. >>> Ne placez pas d'aliments chauds dans votre appareil.

### En cas de vibrations ou de bruits.

- Le sol n'est pas plat ou stable. >>> Si l'appareil n'est pas stable, ajustez les supports afin de le remettre en équilibre. Vérifiez également que le sol est assez solide pour supporter le poids de l'appareil.
- Des éléments placés dans le réfrigérateur pourraient faire du bruit. >>> Veuillez les retirer.

### L'appareil émet un bruit d'écoulement de liquide ou de pulvérisation, etc.

- Le fonctionnement de l'appareil implique des écoulements de liquides et des émissions de gaz. >>> Ce phénomène est normal et ne constitue pas un dysfonctionnement.

### L'appareil émet un sifflement.

- L'appareil effectue le refroidissement à l'aide d'un ventilateur. Ceci est normal et ne constitue pas un dysfonctionnement.

### Les parois internes de l'appareil présentent une condensation.

- Un climat chaud ou humide accélère le processus de givrage et de condensation. Ceci est normal et ne constitue pas un dysfonctionnement.
- Les portes étaient ouvertes fréquemment ou sont restées longtemps ouvertes. >>> N'ouvrez pas les portes trop fréquemment ; fermez-les lorsqu'elles sont ouvertes.
- La porte est peut-être restée ouverte. >>> Fermez hermétiquement la porte du réfrigérateur.

## Dépannage

### Il y a de la condensation sur les parois externes ou entre les portes de l'appareil.

- Il se peut que le climat ambiant soit humide, auquel cas cela est normal. >>> La condensation se dissipe lorsque l'humidité baisse.

### Présence d'une odeur désagréable dans l'appareil.

- L'appareil n'est pas nettoyé régulièrement. >>> Nettoyez régulièrement l'intérieur du réfrigérateur en utilisant une éponge, de l'eau chaude et du bicarbonate.
- Certains récipients et matériaux d'emballage sont peut-être à l'origine de mauvaises odeurs. >>> Utilisez des récipients et des emballages exempts de toute odeur.
- Les aliments ont été placés dans des récipients non fermés. >>> Conservez les aliments dans des récipients fermés. Les micro-organismes pourraient se propager sur les produits alimentaires non fermés et émettre de mauvaises odeurs. Retirez tous les aliments périmés ou avariés de l'appareil.

### La porte ne se ferme pas.

- Des emballages d'aliments peuvent bloquer la porte. >>> Déplacez tout ce qui bloque les portes.
- L'appareil ne se tient pas parfaitement droit sur le sol. >>> Ajustez les pieds afin de remettre l'appareil en équilibre.
- Le sol n'est pas plat ou stable. >>> Assurez-vous que le sol est plat et assez solide pour supporter le poids de l'appareil.

### Le bac à légumes est engorgé.

- Il est possible que les aliments soient en contact avec la section supérieure du tiroir. >>> Reclassez les aliments dans le tiroir.

### Si La Surface De L'appareil Est Chaude

- Vous pouvez observer une élévation de la température entre les deux portes, sur les panneaux latéraux et au niveau de la grille arrière pendant le fonctionnement de l'appareil. Ce phénomène est normal et ne nécessite aucune opération d'entretien !



#### **AVERTISSEMENT :**

Si le problème persiste même après observation des instructions contenues dans cette partie, contactez votre fournisseur ou un service de maintenance agréé. N'essayez pas de réparer l'appareil de vous-même.

## **CLAUSE DE NON-RESPONSABILITÉ / AVERTISSEMENT**

Il est possible de remédier à certaines défaillances (simples) de manière adéquate par l'utilisateur final sans qu'il y ait de problème de sécurité ou d'utilisation dangereuse, à condition qu'elles soient effectuées dans les limites et conformément aux instructions suivantes (voir la section « Auto-réparation »).

Dès lors, sauf autorisation contraire dans la section « Auto-réparation » ci-dessous, les réparations doivent être adressées à des réparateurs professionnels agréés afin d'éviter les problèmes de sécurité.

Un réparateur professionnel agréé est un réparateur professionnel à qui le fabricant a donné accès aux instructions et à la liste des pièces détachées de ce produit selon les méthodes décrites dans les actes législatifs en application de la directive 2009/125/CE.

**Par contre, tel que mentionné dans le manuel d'utilisation/carte de garantie, seul l'agent de service (c'est-à-dire les réparateurs professionnels agréés) que vous pouvez joindre au numéro de téléphone indiqué dans le manuel d'utilisation/carte de garantie ou par l'intermédiaire de votre revendeur agréé peut fournir un service dans le cadre des conditions de garantie. Par conséquent, veuillez noter que les réparations effectuées Beko par des réparateurs professionnels (qui ne sont pas autorisés par ) annuleront la garantie.**

### **Auto-réparation**

L'utilisateur final peut lui-même réparer les pièces de rechange ci-après : poignées de porte, charnières de porte, plateaux, paniers et joints de porte (une liste mise à jour est également disponible à l'adresse support.beko.com au 1er mars 2021).

En outre, pour garantir la sécurité du produit et éviter tout risque de blessure

grave, l'autoréparation mentionnée doit être effectuée en suivant les instructions du manuel d'utilisation pour l'autoréparation ou qui sont disponibles dans support.beko.com. Pour votre sécurité, débranchez le produit avant de tenter toute autoréparation.

Les réparations et tentatives de réparation par les utilisateurs finaux pour les pièces ne figurant pas dans cette liste et/ou ne suivant pas les instructions des manuels d'utilisation pour l'autoréparation ou qui sont disponibles dans support.beko.com, pourrait donner lieu à des problèmes de sécurité non imputables à Beko, et annulera la garantie du produit.

Il est donc fortement recommandé aux utilisateurs finaux de s'abstenir de tenter d'effectuer des réparations ne figurant pas sur la liste des pièces de rechange mentionnée, en s'adressant dans ce cas à des réparateurs professionnels autorisés ou à des réparateurs professionnels agréés.

Au contraire, de telles tentatives de la part des utilisateurs finaux peuvent causer des problèmes de sécurité et endommager le produit et, par la suite, provoquer un incendie, une inondation, une électrocution et des blessures corporelles graves.

Sans être exhaustives, les réparations suivantes par exemple doivent être effectuées par des personnes qualifiées : les réparateurs professionnels ou les réparateurs professionnels agréés : compresseur, circuit de refroidissement, carte mère, carte de convertisseur, carte d'affichage, etc.

Le fabricant/vendeur ne peut être tenu responsable dans tous les cas où les utilisateurs finaux ne se conforment pas à ce qui précède.

La disponibilité des pièces de rechange du réfrigérateur que vous avez acheté est de 10 ans.

Pendant cette période, des pièces de rechange originales seront disponibles pour faire fonctionner correctement le réfrigérateur.

La durée minimale de garantie du réfrigérateur que vous avez acheté est de 24 mois.

Cet appareil est doté d'une source d'éclairage de classe énergétique "G".

Seuls des réparateurs qualifiés sont autorisés à procéder au remplacement de la source d'éclairage de cet appareil.



Caro Cliente,

Gostaríamos que aproveitasse a óptima eficiência do nosso produto, fabricado em modernas instalações seguindo controlos de qualidade meticulosos.

Para este propósito, ler integralmente o guia do utilizador antes de utilizar o produto e manter o guia como fonte de referência. Se ceder este produto a outra pessoa, fornecer este guia em conjunto com o produto.





### O guia do utilizador assegura a utilização rápida e segura do produto.

- Ler o guia do utilizador antes de instalar e operar com o produto.
- Observar sempre as instruções de segurança aplicáveis.
- Manter o guia do utilizador em local de fácil acesso para uso futuro.
- Ler quaisquer outros documentos fornecidos com o produto.

Ter em mente que este guia do utilizador é aplicável a vários modelos do produto. O guia indica claramente quaisquer variações de modelos diferentes.

### Símbolos e Observações

No guia do utilizador são usados os símbolos seguintes:

	Informações importantes e dicas úteis.
	Risco de vida e do equipamento.
	Risco de choque eléctrico.
	A embalagem do produto é feita com materiais recicláveis, de acordo com a Legislação Ambiental Nacional.

### INFORMAÇÃO



**ENERG** 



SUPPLIER'S NAME

MODEL IDENTIFIER

(\*)

A

A

A informação do modelo conforme memorizada na base de dados do produto pode ser acedida entrando no seguinte sítio web e através da busca do identificador do seu modelo (\*) que se encontra na etiqueta de classificação energética.

<https://eprel.ec.europa.eu/>



# Conteúdo

## **1 Instruções de segurança e ambientais 3**

- 1.1. Segurança geral ..... 3
- 1.1.1 Advertência HC ..... 4
- 1.1.2 Para modelos com dispensador de água ..... 5
- 1.2. Utilização prevista ..... 5
- 1.3. Segurança das crianças ..... 5
- 1.4. Em conformidade com a Directiva REEE e Eliminação de Resíduos .... 5
- 1.5. Em conformidade com a Directiva RSP ..... 5
- 1.6. Informação da embalagem ..... 5

## **2 Frigorífico 6**

## **3 Instalação 7**

- 3.1. Pontos a serem considerados ao transportar novamente o seu frigorífico ..... 7
- 3.2. Antes de funcionar o seu frigorífico 7
- 3.3. Ligação eléctrica ..... 7
- 3.4. Eliminação da embalagem ..... 8
- 3.5. Eliminação do seu frigorífico velho .8
- 3.6. Colocação e instalação ..... 8

## **4 Preparação 9**

## **5 Utilizar o seu frigorífico 10**

- 5.1. Painel indicador ..... 10
- 5.2. Como congelar Alimentos frescos 12
- 5.3. Recomendações para Conservação dos Alimentos congelados ..... 14
- 5.4. Descongelar ..... 14
- 5.5. Congelador Intensa Informação. ... 14
- 5.6. Descongelar alimentos congelados 14
- 5.7. Definições recomendadas de temperatura ..... 15
- 5.8. Alterar a direcção da abertura da porta ..... 18
- 5.9. Icematic e reservatório de armazenamento de gelo ..... 18

## **6 Manutenção e limpeza 19**

- 6.1. Prevenir maus cheiros ..... 19
- 6.2. Proteger superfícies de plástico ... 19

## **7. Resolução de problemas 20**

# 1 Instruções de segurança e ambientais

Esta secção fornece as instruções de segurança necessárias para prevenir risco de lesões e danos materiais. O não cumprimento destas instruções invalidará todos os tipos de garantia do produto.

## 1.1. Segurança geral

### AVISO:

Manter as aberturas de ventilação, na caixa de proteção do aparelho ou na estrutura embutida, sem obstruções.

### ADVERTÊNCIA:

Não usar dispositivos mecânicos nem outros meios para acelerar o processo de descongelação, exceto os recomendados pelo fabricante.



### AVISO:

Não danificar o circuito de refrigeração.

### ADVERTÊNCIA:

Não usar aparelhos eléctricos no interior dos compartimentos de armazenamento de alimentos do aparelho, a menos que sejam do tipo recomendado pelo fabricante.

Este aparelho é destinado a ser usado em uso doméstico e aplicações similares como – zonas de cozinha em estabelecimentos comerciais, escritórios ou outros ambientes laborais;

– casas rurais e pelos clientes em hotéis, motéis e outros ambientes de tipo residencial;  
– ambientes de tipo alojamento e pequeno almoço;  
– utilizações de refeições e outros não-retalhistas similares.

- Este produto não deve ser usado por pessoas com deficiências físicas, sensoriais e mentais, sem conhecimento e experiência suficiente ou por crianças. O dispositivo apenas pode ser usado por estas pessoas sob supervisão e instrução de uma pessoa responsável pela sua segurança. As crianças não devem ser autorizadas a brincar com este aparelho.
- Em caso de mau funcionamento, desligue o aparelho.

- Depois de desligar, aguarde pelo menos 5 minutos antes de ligar novamente. Desligar o produto quando não está em uso. Não tocar na ficha com as mãos molhadas! Não puxar pelo cabo para desligar, segurar sempre pela ficha.
- Não ligar o frigorífico se a tomada estiver solta.
- Desligar o produto durante a instalação, manutenção, limpeza e reparação.
- Se o produto não for usado por uns tempos, desligar o produto e retirar quaisquer alimentos do interior.
- Não utilizar materiais de limpeza a vapor ou vapor para limpar o frigorífico e derreter o gelo no interior. O vapor pode entrar em contacto com as áreas electrificadas e causar curto-circuito ou choque eléctrico!
- Não lavar o produto pulverizando-o ou deitando água sobre o mesmo! Perigo de choque eléctrico!
- Nunca usar o produto se a secção localizada na parte superior ou traseira do seu produto com placas de circuitos impressos electrónicos no interior estiver aberta (tampa da placa de circuito electrónico impresso) (1).

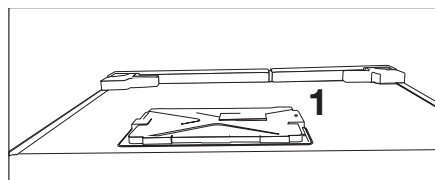
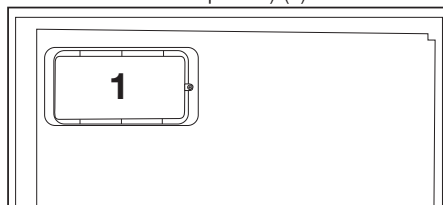

- Em caso de mau funcionamento, não usar o produto, porque pode provocar um choque eléctrico. Contactar a assistência autorizada antes de fazer alguma coisa.
- Ligar o produto a uma tomada com ligação à terra. A ligação à terra deve ser feita por um electricista qualificado.
- Se o produto tem luz tipo LED, contactar a assistência autorizada para substituir ou em

# Instruções de segurança e ambientais

caso de quaisquer problemas.

- Não tocar em alimentos congelados com as mãos molhadas! Podem aderir às suas mãos!
- Não colocar líquidos em garrafas e latas no compartimento de congelação. Podem explodir!
- Colocar os líquidos em posição vertical depois de fechar a tampa firmemente.
- Não pulverizar substâncias inflamáveis perto do produto, podem incendiar ou explodir.
- Não manter no frigorífico materiais inflamáveis e produtos com gás inflamável (sprays, etc.).
- Não colocar recipientes com líquidos em cima do produto. Pulverizar água sobre as partes eléctricas pode causar choque eléctrico e risco de incêndio.
- Expor o produto à chuva, neve, sol e vento pode causar perigo eléctrico. Quando recolocar o produto, não puxar pelo puxador da porta. O puxador pode soltar-se.
- Ter cuidado para evitar prender qualquer parte das suas mãos ou corpo em alguma das partes móveis dentro do produto.
- Não pisar ou apoiar-se nas portas, gavetas e peças similares do frigorífico. Isto pode causar avaria do produto e danificar as partes.
- Ter cuidado para não prender o cabo de alimentação.
- Ao instalar o eletrodoméstico, certifique-se de que o cabo de alimentação não fica entalado nem danificado.
- Não coloque tomadas múltiplas nem fontes de alimentação portáteis junto à parte traseira do eletrodoméstico.

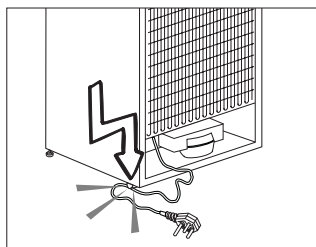

- O seu frigorífico Side-by-Side requer uma ligação de água. Se ainda não existir uma torneira de água disponível e se for necessário chamar um canalizador, ter em atenção que:  
Não caso da sua casa estar equipada com um

sistema de aquecimento do pavimento, deve ter em atenção que fazer furos no teto em betão pode danificar este sistema de aquecimento.

- As crianças com idade entre 3 e 8 anos podem colocar e retirar cargas de aparelhos de refrigeração.
- Para evitar a contaminação dos alimentos, respeite as instruções a seguir apresentadas:
  - – abrir a porta durante longos períodos de tempo pode causar um aumento de temperatura significativo nos compartimentos do aparelho;
  - – limpe regularmente as superfícies que podem entrar em contacto com alimentos, assim como os sistemas de drenagem acessíveis;
  - – limpe os reservatórios de água se não forem utilizados durante 48 horas; lave o sistema de ligação ao fornecimento de água, se não tiver sido extraída água durante 5 dias;
  - – armazene carne e peixe crus em recipientes adequados, no frigorífico, para que não entrem em contacto ou pinguem para os outros alimentos;
  - – os compartimentos para congelação de alimentos de duas estrelas são adequados para armazenar alimentos pré-congelados, armazenar ou fazer gelados e fazer cubos de gelo;
  - – os compartimentos de uma, duas e três estrelas não são adequados para congelar alimentos frescos;
  - – se o aparelho de refrigeração ficar vazio durante longos períodos de tempo, desligue, descongele, limpe, seque e deixe a porta aberta para evitar a formação de bolor no interior do aparelho.

## 1.1.1 Advertência HC

Se o produto inclui um sistema de refrigeração com gás R600a, ter cuidado para não danificar o sistema de arrefecimento e a sua tubagem durante a utilização e movimentação do produto. O gás é inflamável. Se o sistema de refrigeração estiver danificado, manter o produto longe de fontes de ignição e

# Instruções de segurança e ambientais

ventilar imediatamente o espaço onde o frigorífico se encontra.



A etiqueta no lado esquerdo interior indica o tipo de gás usado no produto.

## 1.1.2 Para modelos com dispensador de água

- A pressão para a entrada de água fria deve ser no máximo de 90 psi (620 kPa). Se a sua pressão de água exceder 80 psi (550 kPa, utilize uma válvula limitadora de pressão no seu sistema de alimentação. Se não sabe como verificar a sua pressão de água, deve solicitar a ajuda de um canalizador profissional.
- Se existir o risco de o golpe de ariete afetar a sua instalação, deve utilizar sempre um equipamento de prevenção do golpe de ariete na sua instalação. Deve consultar os canalizadores profissionais se não tiver a certeza se existe o efeito de golpe de ariete na sua instalação.
- Não instalar na entrada de água quente. Deve tomar precauções relativamente ao risco de congelamento nas tubagens. O intervalo de funcionamento de temperatura da água deve ser 33°F (0,6°C) de mínimo e 100°F (38°C) de máximo.
- Usar apenas água potável.

## 1.2. Utilização prevista

- Este produto é concebido para utilização doméstica. Não está previsto para utilização comercial.
- O produto deve ser utilizado apenas para armazenar alimentos e bebidas.
- Não manter no frigorífico produtos sensíveis que requerem temperaturas controladas (vacinas, medicamentos sensíveis ao calor, equipamentos médicos, etc.).
- O fabricante não assume responsabilidades por qualquer dano devido a uso indevido ou inadequado.
- O tempo de vida do produto é de 10 anos. As peças sobresselentes necessárias ao funcionamento do produto estarão disponíveis durante o referido período de tempo.

## 1.3. Segurança das crianças

- Manter os materiais de embalagem fora do alcance das crianças.
- Não permitir que as crianças brinquem com o produto.
- Se a porta do produto incluir uma fechadura, manter a chave fora do alcance das crianças.

## 1.4. Em conformidade com a Directiva REEE e Eliminação de Resíduos

Este produto está em conformidade com a Directiva UE REEE (2012/19/UE). Este produto tem um símbolo de classificação de resíduos de equipamentos eléctricos e electrónicos (REEE).



Este produto foi fabricado com peças de alta qualidade e materiais que podem ser reutilizados e são adequados para reciclagem. Não eliminar os resíduos como resíduos domésticos normais ou outros no fim da vida útil. Colocar no centro de recolha para a reciclagem de equipamentos eléctricos e electrónicos. Consultar as autoridades locais para indicação destes centros de recolha.

## 1.5. Em conformidade com a Directiva RSP

- Este produto está em conformidade com a Directiva UE REEE (2011/65/UE). Não contém materiais nocivos e proibidos especificados na Directiva.

## 1.6. Informação da embalagem

- Os materiais de embalagem do produto são fabricados com materiais recicláveis de acordo com os nossos Regulamentos Ambientais Nacionais. Não eliminar os materiais de embalagem junto com lixo doméstico ou outros. Colocar nos pontos de recolha de material de embalagem designados pelas autoridades locais.



1. Painel de controlo
2. Porta basculante (Compartimento de congelação rápida)
3. Gavetas
4. Icematic e reservatório de armazenamento de gelo
5. Pés frontais ajustáveis



\*Opcional: As imagens neste guia do utilizador são esquemáticas e podem não coincidir exactamente com o seu produto. Se o seu produto não incluir partes relevantes, a informação diz respeito a outros modelos.

## 3 Instalação

- ⚠** Por favor, lembre-se de que o fabricante não pode ser responsabilizado se não forem observadas as informações fornecidas no manual de instruções.

### 3.1. Pontos a serem considerados ao transportar novamente o seu frigorífico

1. O seu frigorífico deve ser esvaziado e limpo antes de ser transportado.
2. As prateleiras, acessórios, gaveta para frutas e legumes, etc. do seu frigorífico devem ser firmemente presos com fita adesiva, devido aos solavancos antes de voltar a empacotá-lo.
3. A embalagem deve ser amarrada com fitas grossas e cordas fortes e devem ser seguidas as normas de transporte indicadas na mesma.

#### Não se esqueça...

Todo material reciclado é uma fonte indispensável para a natureza e para os nossos recursos nacionais.

Se quiser contribuir para a reciclagem dos materiais da embalagem, pode obter mais informações nos organismos relativos ao ambiente ou junto das autoridades locais.

### 3.2. Antes de funcionar o seu frigorífico

Antes de iniciar a utilização do seu frigorífico, verifique o seguinte:

1. O interior do frigorífico está seco e o ar pode circular livremente na sua parte traseira?
2. Introduza os 2 calços plásticos na ventilação traseira, conforme mostrado na figura seguinte. Os calços plásticos proporcionarão a distância necessária entre o seu frigorífico e a parede,

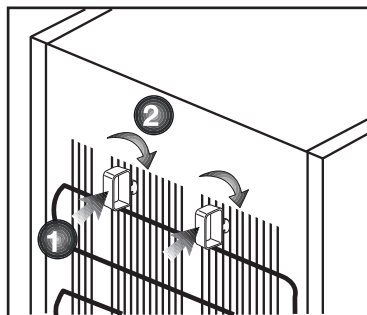

3. Limpe o interior do frigorífico conforme recomendado na secção "Manutenção e limpeza".
4. Ligue o frigorífico à tomada eléctrica. A luz interior acender-se-á quando a porta do frigorífico for aberta.
5. Ouvirá um ruído quando o compressor começar a trabalhar. O líquido e os gases no interior do sistema de refrigeração também podem fazer algum ruído, mesmo que o compressor não esteja a funcionar, o que é perfeitamente normal.
6. As arestas da frente do frigorífico podem ficar quentes. Isto é normal. Estas arestas são projectadas para ficarem quentes, a fim de evitar a condensação.

### 3.3. Ligação eléctrica

Ligue o seu produto a uma tomada de terra, que esteja protegida por um fusível com a capacidade apropriada.

Importante:

- A ligação deve estar em concordância com os regulamentos nacionais.
- A ficha do cabo de alimentação deve estar facilmente acessível após a instalação.
- A voltagem especificada deve ser igual à sua voltagem eléctrica.

## Instalação

- Não devem ser usados cabos de extensão e fichas multiusos para a ligação.



Um cabo de alimentação danificado deve ser substituído por um electricista qualificado.



O produto não deve ser utilizado antes de ser reparado! Há risco de choque eléctrico!

### 3.4. Eliminação da embalagem

Os materiais de embalagem podem ser perigosos para as crianças. Guarde os materiais da embalagem fora do alcance das crianças ou elimine-os, classificando-os de acordo com as instruções sobre o lixo. Não os elimine juntamente com o lixo doméstico normal.

A embalagem do seu frigorífico é produzida com materiais recicláveis.

### 3.5. Eliminação do seu frigorífico velho

Elimine o seu frigorífico velho sem causar qualquer perigo ao meio ambiente.

- Pode consultar o seu revendedor autorizado ou o centro de recolha do lixo do seu município a respeito da eliminação do seu frigorífico.

Antes de se desfazer do seu frigorífico, corte a ficha eléctrica e, se houver trincos nas portas, deixe-os inutilizados, a fim de proteger as crianças contra qualquer perigo.

### 3.6. Colocação e instalação



Se a porta de entrada do compartimento onde o frigorífico será instalado não for o suficientemente larga para que ele passe, chame o serviço de assistência autorizado para que possam remover as portas do seu frigorífico e

passá-lo de forma inclinada através da porta.

1. Instale o seu frigorífico num local que permita fácil acesso.
2. Mantenha o seu frigorífico longe das fontes de calor, lugares húmidos e luz solar directa.
3. Deve existir uma circulação de ar adequada à volta do seu frigorífico, para que obtenha um funcionamento eficiente. Se o frigorífico for colocado numa reentrância da parede, deve haver uma distância mínima de 5cm do tecto e, pelo menos, 5 cm da parede. Se o piso for coberto por alcatifa, o seu produto deve ter uma elevação de 2,5 cm do chão.
4. Coloque o seu frigorífico num pavimento uniforme para evitar solavancos.
5. Este produto exige circulação de ar adequada para funcionar eficientemente. Se o produto for colocado num nicho, devem ser deixados pelo menos 5 cm de espaço entre o produto e o teto, as paredes traseiras e laterais.
6. Se o produto for colocado num nicho, devem ser deixados pelo menos 5 cm de espaço entre o produto e o teto, as paredes traseiras e laterais. Verificar se o componente de protecção de espaço da parede traseira está presente na sua localização (se fornecido com o produto). Se o componente não estiver disponível, ou se se perder ou cair, posicionar o produto de forma a deixar pelo menos 5 cm de espaço entre o produto e as paredes da divisão. O espaço na parte traseira é importante para o funcionamento eficiente do produto.

## 4 Preparação

- Para um aparelho de instalação independente: "este frigorífico não se destina a ser usado como um aparelho de encastrar".
- O seu frigorífico deverá ser instalado a uma distância mínima de 30 cm de quaisquer fontes de calor, tais como placas, fornos, aquecimento central e fogões e de 5 cm de fornos eléctricos e não deverá ficar exposto directamente à luz solar.
- A temperatura ambiente do compartimento onde está instalado o seu frigorífico não deve ser inferior a -15 °C. Utilizar o seu frigorífico em condições de temperatura mais baixas não é recomendado em atenção à sua eficiência.
- Certifique-se de que o interior do seu frigorífico esteja completamente limpo.
- Se forem instalados dois frigoríficos lado a lado, deverá existir uma distância mínima de 2 cm entre eles.
- Quando utilizar o seu frigorífico pela primeira vez, por favor, observe as seguintes instruções durante as seis horas iniciais.
- A porta não deverá ser aberta frequentemente.
- Deve começar a funcionar vazio, sem alimentos no interior.
- Não retire a ficha da tomada do seu frigorífico. Se houver uma falha de energia inesperada, por favor, consulte os avisos na secção "Soluções recomendadas para os problemas".
- A embalagem original e os materiais de esponja deverão ser guardados para transportes ou deslocações futuras.
- Os cestos/gavetas que são fornecidos com o compartimento para os frescos têm de ser sempre utilizados para um menor consumo de energia e para melhores condições de armazenamento.
- O contacto dos alimentos com o sensor de temperatura no compartimento do congelador pode aumentar o consumo de energia do aparelho. Assim deve ser evitado qualquer contacto com o(s) sensor(es).
- Nalguns modelos, o painel de instrumentos desliga-se automaticamente 5 minutos depois da porta ter sido fechada. Será reactivado quando a porta for aberta ou quando for premida qualquer tecla.
- Devido a mudanças de temperatura, em consequência da abertura/fecho da porta do produto durante o funcionamento, é normal que se produza condensação na porta/prateleiras e recipientes de vidro da estrutura.
- Já que o ar quente e húmido não irá penetrar diretamente o seu produto enquanto as portas não estiverem abertas, o seu produto irá otimizar-se por si próprio para possuir condições suficientes para proteger os seus alimentos. As funções e os componentes como o compressor, a ventoinha, o aquecedor, o descongelador, a iluminação, o visor, entre outros, funcionarão de acordo com as necessidades para o consumo mínimo de energia nestas circunstâncias.



# 5 Utilizar o seu frigorífico

## 5.1. Painel indicador

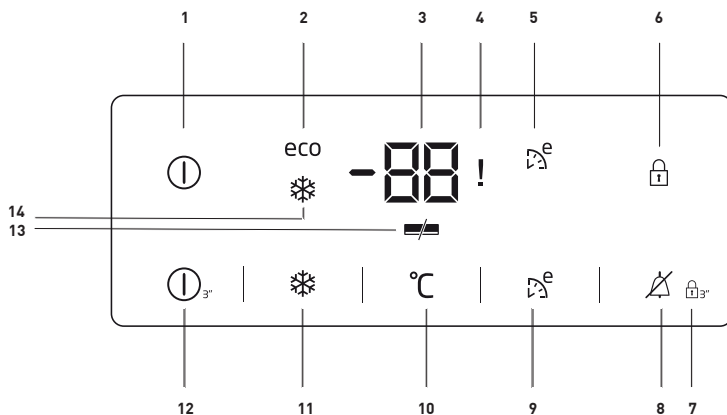

### 1. Indicador On/Off (ligar/desligar)

Este ícone (⓪) aparece quando o frigorífico é desligado. Todos os outros ícones são desligados.

### 2. Indicador de utilização económica:

Este ícone (ECO) aparece quando o compartimento de congelação está colocado a  $-18^{\circ}\text{C}$  que é o valor definido mais económico. O Indicador de utilização económica desliga-se quando as funções de Congelação rápida ou Arrefecimento rápido são selecionadas.

### 3. Indicador de configuração de temperatura do Compartimento do Congelador:

Indica a temperatura regulada para o Compartimento do congelador.

### 4. Temperatura elevada / Indicador de erro de estado

Este indicador (!) acende-se no caso de falha de energia, temperaturas elevada e de avisos de erro.

Quando a temperatura do compartimento do congelador aquece até um nível crítico para os alimentos congelados, o valor máximo atingido pela temperatura do compartimento do congelador fica a piscar no indicador digital.

Verificar os alimentos no compartimento do congelador.

Isto não é um mau funcionamento. O aviso pode ser apagado premindo qualquer botão ou no botão de desligar o alarme de alta temperatura. (Cancelar premindo qualquer botão não é aplicável para todos os modelos.)

Este indicador (!) acende-se também quando ocorre uma falha no sensor. Quando o indicador se acender, são exibidos alternativamente "E" e



\*Opcional: As imagens neste guia do utilizador são esquemáticas e podem não coincidir exactamente com o seu produto. Se o seu produto não incluir partes relevantes, a informação diz respeito a outros modelos.

## Utilizar o produto

números como "1,2,3,..." no indicador da temperatura. Estes números no indicador informam o pessoal da manutenção acerca do erro.

### 5. Indicador Eco Extra:

Este ícone () acende-se quando esta função está ativa.

### 6. Indicador de bloqueio infantil:

Este ícone () acende quando o modo de Bloqueio infantil é ativado.

### 7. Modo de bloqueio infantil:

Pressione o botão de Bloqueio infantil () continuamente durante 3 segundos. O ícone do bloqueio infantil acende-se e o modo de bloqueio respetivo é ativado. Os botões não funcionarão se o modo de Bloqueio infantil estiver ativo. Pressione de novo continuamente o botão de Bloqueio infantil durante 3 segundos. O ícone de Bloqueio infantil desliga-se e o modo de bloqueio respetivo será desativado.

### 8. Fim do aviso de temperatura elevada:

No caso de aviso de interrupção de energia/Temperatura elevada, pode apagar o aviso () premindo qualquer botão no indicador ou o botão para desligar o alarme de alta temperatura durante 1 segundo depois de verificar os alimentos no interior do compartimento do congelador.

Nota: Cancelar premindo qualquer botão não é aplicável para todos os modelos.

### 9. Função Eco Extra:

Prima o botão Eco Extra () durante 3 segundos para ativar a função Eco Extra quando vai de férias, por exemplo. O Congelador começará a funcionar no modo mais económico cerca de 6 horas

mais tarde e o indicador de utilização económica acenderá quando a função está ativa.

### 10. Definição da função do congelador:

Esta função () permite-lhe alterar a configuração de temperatura do compartimento do congelador. Pressione este botão para definir a temperatura do compartimento do congelador como -18 -19, -20, -21, -22, -23 e -24, respetivamente.

### 11. Função de Congelamento rápido:

O indicador de Congelamento rápido () acende quando a função de Congelamento rápido está ligada. Pressione o botão de Congelamento rápido novamente para cancelar esta função. O indicador de Congelamento rápido desligar-se-á e serão retomadas as configurações normais.

A função de Congelamento rápido será cancelada automaticamente passadas 50 horas se você não cancelar manualmente. Se quiser congelar uma grande quantidade de comida, pressione o botão Congelamento rápido antes de colocar os alimentos no congelador.

### 12. Função On/Off (ligar/desligar)

Esta função () permite-lhe fazer com que o congelador se desligue quando for pressionada durante 3 segundos. O frigorífico pode ser ligado pressionando o botão On/Off (ligar/desligar) durante 3 segundos novamente.

### 13. Indicador de poupança de energia:

Se as portas do produto forem mantidas fechadas durante muito tempo, a função de poupança de energia é automaticamente ativada e o símbolo respetivo de poupança de energia ficará aceso. (■/■)

Quando é ativada a função de poupança de energia, todos os símbolos no visor, para além do símbolo de poupança de energia, se desligarão. Quando a função de poupança de energia é ativada, se nenhum botão for pressionado ou se a porta estiver aberta, a função de economia de energia será cancelada e os símbolos no visor irão voltar ao normal.

A função de poupança de energia é ativada durante a entrega da fábrica e não pode ser cancelada.

### 14. Indicador de Congelamento rápido:

Este ícone (❄) aparece quando a função de Arrefecimento rápido está ligada.

### 5.2. Como congelar Alimentos frescos

- Os alimentos a serem congelados devem ser divididos em porções de acordo com o tamanho a ser consumido e congelados em embalagens separadas. Deste modo, deve ser evitado que os alimentos sejam congelados novamente quando descongelam.
- Para proteger ao máximo o valor nutricional, o aroma e a cor dos alimentos, os vegetais devem ser fervidos durante um curto período de tempo antes de serem congelados. (A fervura não é necessária para alimentos como o pepino, salsa.) O tempo de cozedura dos vegetais congelados é desta forma reduzido em 1/3 que o dos vegetais frescos.
- Para aumentar o tempo de armazenamento dos alimentos congelados, os vegetais cozidos devem primeiro ser filtrados e depois embalados hermeticamente como em todos os tipos de alimentos.
- Os alimentos não devem ser colocados no congelador sem estarem embalados.
- O material de embalagem dos alimentos a serem armazenados deve ser hermético, espesso e durável e não deve deformar com o frio e a humidade. Caso contrário, os alimentos endurecidos pelo congelamento podem furar a embalagem. Selar bem a embalagem também é importante em termos de armazenamento seguro dos alimentos.

## Utilizar o produto

Para congelar os alimentos são adequados os seguintes tipos de embalagem:

Saco de polietileno, folha de alumínio, folha de plástico, sacos de vácuo e recipientes de armazenamento resistentes ao frio com tampas.

Não é recomendado o uso dos seguintes tipos de embalagem para congelar os alimentos;

Papel para embalagens, papel vegetal, celofane (papel gelatina), saco de lixo, sacos usados e sacos de compras.

- Os alimentos quentes não devem ser colocados no congelador sem arrefecerem primeiro.
- Ao colocar alimentos frescos não congelados no congelador, assegurar que os mesmos não entram em contacto com alimentos congelados. O pacote de refrigeração (PCM) pode ser colocado na prateleira imediatamente abaixo da prateleira do congelamento rápida para evitar que aqueça.
- Durante o tempo de congelamento (24 horas), não colocar outros alimentos no congelador.
- Colocar os alimentos nas prateleiras de congelamento, espalhando-os para que não fiquem apertados (recomenda-se que as embalagens não entrem em contacto umas com as outras).
- Os alimentos congelados devem ser consumidos imediatamente, num curto período de tempo após o descongelamento e nunca devem ser congelados novamente.
- Não bloquear os orifícios de ventilação colocando os alimentos congelados na frente dos orifícios de ventilação localizados na superfície posterior.

- Recomendamos que cole uma etiqueta na embalagem e escreva o nome dos alimentos na embalagem e o tempo de congelação.

Alimentos adequados para congelar:

- Peixe e marisco, carnes vermelhas e brancas, aves, vegetais, frutas, especiarias herbáceas, laticínios (como queijo, manteiga e iogurte coado), tortas, pratos prontos ou cozidos, pratos de batata, suflê e sobremesas.

Alimentos não adequados para congelar:

- Iogurte, leite azedo, natas, maionese, salada de folhas, rabanete vermelho, uvas, todas as frutas (como maçã, pêra e pêssego).
- Para que os alimentos sejam congelados rápida e completamente, não devem ser excedidas as seguintes quantidades especificadas por pacote.

-Frutas e vegetais, 0,5-1 kg

-Carne, 1-1,5 kg

- Pode também ser congelada uma pequena quantidade de alimentos (máximo 2 kg) sem usar a função de congelação rápida.

Para obter o melhor resultado, aplicar as seguintes instruções:

1. Ativar a função de congelação rápida 24 horas antes de colocar os alimentos frescos.
2. 24 horas depois de premir o botão, colocar primeiro os alimentos que pretende congelar na terceira gaveta da base com maior capacidade de congelação. Se ainda houver alimentos, colocá-los para na frente da segunda gaveta do fundo.

## Utilizar o produto

3. A função de congelação rápida será automaticamente cancelada após 50 horas.
4. Não tente congelar grandes quantidades de alimentos de uma só vez. Em 24 horas, este produto pode congelar a quantidade máxima de alimentos especificada como «Capacidade de Congelamento... kg / 24 horas» na etiqueta de tipo. Não é conveniente colocar mais alimentos não congelados/frescos no congelador do que a quantidade especificada na etiqueta.

### 5.3.Recomendações para Conservação dos Alimentos congelados

- Ao comprar os seus alimentos congelados, assegurar que os mesmos estão congelados nas temperaturas adequadas e que as respetivas embalagens não estejam partidas.
- Colocar as embalagens no congelador o mais rápido possível após a compra.
- Assegurar que o prazo de validade indicado na embalagem não expirou antes de consumir as refeições prontas embaladas que retira do congelador.

### 5.4. Descongelar

O gelo existente nos compartimentos do congelador é automaticamente descongelado.

### 5.5.Congelador Intensa Informação

A norma EN 62552 exige (de acordo com condições de medição específicas) que pelo menos 4,5 kg de alimento para cada 100 litros de volume do compartimento do congelador podem ser congelados a uma temperatura ambiente de 25 ° C em 24 horas.

### 5.6. Descongelar alimentos congelados

Dependendo da diversidade dos alimentos e da finalidade, pode ser feita uma seleção entre as seguintes opções de descongelação.

- À temperatura ambiente (não é muito adequado descongelar os alimentos deixando-os à temperatura ambiente durante muito tempo para manter a qualidade dos alimentos)
- No frigorífico
- No forno elétrico (nos modelos com ou sem ventilador)
- No microondas

#### CUIDADO:

- Nunca colocar bebidas ácidas em garrafas e latas de vidro no congelador devido ao risco de explosão.
- Se houver humidade e um aumento anormal na embalagem de alimentos congelados, é provável que os mesmos tenham sido armazenados anteriormente em condições inadequadas e o seu conteúdo esteja deteriorado. Não consuma estes alimentos sem verificar.
- Como alguns temperos em refeições cozidas podem mudar o sabor das mesmas quando expostas a condições de armazenamento de longo prazo, os alimentos congelados devem ser menos temperados ou os temperos desejados devem ser adicionados aos alimentos após o processo de descongelação.

### 5.7. Definições recomendadas de temperatura

Configuração do compartimento do congelador	Observações
-20 °C	Esta é uma definição predefinida recomendadas de temperatura.
-21,-22,-23 ou -24 oC	Estas configurações são recomendadas quando a temperatura ambiente for superior a 30 ° C ou quando achar que o frigorífico não está frio o suficiente devido a aberturas e fechos frequentes da porta.
Congelação Rápida	Usar quando pretender congelar alimentos num curto espaço de tempo. É recomendado ser aplicado para preservar a qualidade dos alimentos frescos. Não precisa usar a função de congelação rápida ao colocar os seus alimentos congelados. Não é necessário usar a função de congelação rápida para congelar uma pequena quantidade de alimentos frescos, até 2 kg por dia.

## Utilizar o produto

Carne e Peixe		Preparação		Prazo mais longo de armazenamento (mês)	
Produtos de carne	Vitela	Bife	Cortar os mesmos com 2 cm de espessura e colocar papel alu-mínio entre eles ou embrulhar firmemente com película ade-rente.	6 - 8	
		Assado	Embalar os pedaços de carne num saco para congelador ou embrulhar firmemente com película aderente.	6 - 8	
		Cubos	Em pedaços pequenos	6 - 8	
		Schnitzel, coste-letas	Colocar papel alumínio entre as fatias cortadas ou embrulhar individualmente com película aderente.	6 - 8	
	Carneiro	Costeletas	Colocar papel alumínio entre os pedaços de carne ou embrulhar individualmente com película aderente.	4 - 8	
		Assado	Embalar os pedaços de carne num saco para congelador ou embrulhar firmemente com película aderente.	4 - 8	
		Cubos	Embalar a carne cortada num saco para congelador ou embu-rlhar firmemente com película aderente.	4 - 8	
	Novilho	Assado	Embalar os pedaços de carne num saco para congelador ou embrulhar firmemente com película aderente.	8 - 12	
		Bife	Cortar os mesmos com 2 cm de espessura e colocar papel alu-mínio entre eles ou embrulhar firmemente com película ade-rente.	8 - 12	
		Cubos	Em pedaços pequenos	8 - 12	
		C a r n e cozida	Embalar em pedaços pequenos num saco para congelação.	8 - 12	
	Picada		Sem temperos, em sacos planos.		1 - 3
	Miúdos (pedaço)		Em pedaços		1 - 3
	Salsicha fermentada - Salame		Deve ser embalada mesmo que tenham um invólucro.		1 - 2
Presunto		Colocar película aderente entre as fatias cortadas		2 - 3	
Aves e caça	Frango e peru		Envolver em película aderente	4 - 6	
	Ganso		Envolver em película aderente (as porções não devem exceder 2,5 kg)	4 - 6	
	Pato		Envolver em película aderente (as porções não devem exceder 2,5 kg)	4 - 6	
	Veado, coelho, cabrito		Envolver em película aderente (as porções não devem exceder 2,5 kg)	6 - 8	
Peixe e marisco	Peixe de água-doce (Truta, car-pa, peixe-gato)			2	
	Peixe magro (robalo, pregado, linguado)		Depois de limpar bem o interior e as escamas, deve-se lavar e secar, e cortar a cauda e a cabeça quando necessário.	4-6	
	Peixe gordo (bonito, cavala, an-chova, salmonete, anchova)			2 - 4	
	Moluscos e crustáceos		Limpos e em sacos	4 - 6	
	Caviar		Na embalagem respetiva, num recipiente de alumínio ou de plástico	2 - 3	

## Utilizar o produto

Frutas e vegetais	Preparação	Prazo mais longo de armazenamento (mês)
Feijão verde e feijão	Ferver por 3 minutos após a lavagem e cortar em pedaços pequenos	10 - 13
Ervilha	Ferver por 2 minutos depois de descascar e lavar	10 - 12
Repolho	Ferver por 1-2 minutos depois de lavar	6 - 8
Cenoura	Ferver por 3-4 minutos depois de lavar e cortar em pedaços	12
Pimenta	Ferver por 2-3 minutos depois de cortar o caule, dividir em dois e separar as sementes	8 - 10
Espinafre	Ferver por 2 minutos depois de lavar e limpar	6 - 9
Alho francês	Ferver por 5 minutos depois de cortar em pedaços	6 - 8
Couve-flor	Ferver num pouco de água com limão por 3-5 minutos depois de separar as folhas, cortar o miolo em pedaços	10 - 12
Beringela	Ferver por 4 minutos depois de lavar e cortar em pedaços de 2 cm	10 - 12
Abóbora	Ferver por 2-3 minutos depois de lavar e cortar em pedaços de 2 cm	8 - 10
Cogumelo	Saltear ligeiramente em óleo e espremer um limão sobre o mesmo	2 - 3
Milho	Limpar e embalar com a espiga ou em grão	12
Maçã e pera	Ferver por 2-3 minutos depois de descascar e de cortar em fatias	8 - 10
Alperce e pêssego	Dividir ao meio e retirar os caroços	4 - 6
Morango e framboesa	Lavar e descascar	8 - 12
Fruta cozida	Adicionar 10% de açúcar no recipiente	12
Ameixa, cereja, ginja	Lavar e retirar os talos	8 - 12

Produtos láteos	Preparação	Prazo mais longo de armazenamento (mês)	Condições de armazenamento
Queijo (exceto queijo feta)	Colocar película aderente entre as fatias	6 - 8	<p>Pode ser deixado na embalagem original para armazenamento de curta duração Para armazenamento de longa duração deve ser envolvido em folha de alumínio ou de plástico</p>
Manteiga, margarina	Na respetiva embalagem	6	Na respetiva embalagem ou em recipientes de plástico



## Utilizar o produto

### 5.8. Alterar a direcção da abertura da porta

A direcção de abertura da porta do seu frigorífico pode ser modificada de acordo com o local em que o está a utilizar. Se necessário, contacte a sua Assistência técnica mais próxima.

### 5.9. Icematic e reservatório de armazenamento de gelo

#### Usar o Icematic

\* Encha o Icematic com água e coloque-o no seu lugar devido. O seu gelo ficará pronto em cerca de duas horas. Não remova o Icematic depois que estiver acomodado para fazer gelo.

\* Rode o botão no sentido horário em 90 graus.

Os cubos de gelo nos compartimentos cairão dentro do reservatório para armazenamento do gelo situado abaixo.

\* Pode tirar o reservatório para armazenamento do gelo e se servir dos cubos de gelo.

\* Se desejar, pode manter os cubos de gelo no reservatório para gelo.

#### Reservatório para armazenamento de gelo

O reservatório para armazenamento do gelo está concebido apenas para acumular cubos de gelo. Não coloque água dentro dele. Caso contrário, quebrará.

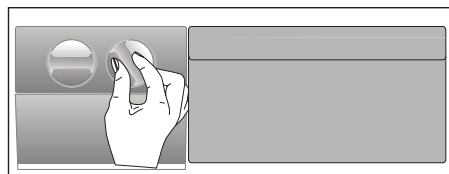

## 6 Manutenção e limpeza

Limpar o produto regularmente prolongará a sua vida útil.



### RECOMENDAÇÕES:

Desligar a alimentação antes de limpar o frigorífico.

- Não usar ferramentas afiadas e abrasivas, sabão, materiais de limpeza doméstica, detergentes, gás, gasolina, vernizes e substâncias similares para limpar.
- Para produtos não No Frost, gotas de água e uma congelação com a largura de um dedo podem ocorrer na parede posterior do compartimento do frigorífico. Não limpe; nunca aplique óleo ou agentes similares.
- Utilize apenas panos macios de microfibra ligeiramente humedecidos para limpar a superfície do produto. Esponjas e outros tipos de panos de limpeza poderão riscar a superfície.
- Dissolver uma colher de chá de carbonato na água. Molhar um pedaço de pano na água e torcer. Limpar o dispositivo com este pano e secar completamente.
- Cuidado em manter a água longe da protecção da lâmpada e outras partes eléctricas.
- Limpar a porta usando um pano húmido. Retirar todos os itens do interior para tirar as prateleiras da porta e do interior do frigorífico. Levantar as prateleiras da porta para retirar. Limpar e secar as prateleiras, depois volta a colocar no lugar fazendo deslizar de cima pra baixo.
- Não usar água clorada ou produtos de limpeza na superfície exterior e peças cromadas do produto. O cloro irá enferrujar essas superfícies metálicas.

- Não usar ferramentas aguçadas e abrasivas ou sabão, agentes de limpeza doméstica, detergentes, gasolina, benzina, cera, etc., podem danificar os carimbos nas partes plásticas, que podem desaparecer ou ficarem deformadas. Usar água quente e um pano macio para limpar e secar com um pano seco.

### 6.1. Prevenir maus cheiros

O produto é fabricado livre de quaisquer materiais odorantes. No entanto, manter os alimentos em seções inadequadas e limpeza inadequada das superfícies interiores pode causar mau cheiro. Para evitar isto, limpar o interior com água de carbonato a cada 15 dias.

- Manter os alimentos em recipientes fechados. Os microrganismos podem disseminar-se dos alimentos não fechados e causar mau cheiro.
- Não manter alimentos fora de prazo e estragados no frigorífico.

### 6.2. Proteger superfícies de plástico

Óleo derramado em superfícies de plástico pode danificar a superfície e deve ser limpo imediatamente com água morna.

## 7. Resolução de problemas

Verificar a lista antes de contactar a assistência. Fazer isto poupa-lhe tempo e dinheiro. Esta lista inclui queixas frequentes que não estão relacionadas com o fabrico ou materiais defeituosos. Certas características mencionadas neste documento podem não ser aplicáveis ao seu produto.

O frigorífico não está a funcionar.

- A ficha de alimentação não está totalmente ajustada. >>> Ligá-la para a ajustar completamente à tomada.
- O fusível ligado à tomada de ligação do produto ou o fusível principal está queimado. >>> Verificar os fusíveis.

Condensação na parede lateral do compartimento refrigerador (ZONA MÚLTIPLA, ZONA DE FRESCOS, CONTROLO e FLEXIVEL).

- A porta é aberta com muita frequência >>> Ter cuidado para não abrir a porta do produto tão frequentemente.
- O ambiente está demasiado húmido. >>>> Não instalar o produto em ambientes húmidos.
- Alimentos contendo líquidos estão colocados em recipientes não fechados. >>>> Manter os alimentos contendo líquidos em recipientes fechados.
- A porta do produto foi deixada aberta. >>>> Não manter a porta do produto aberta por períodos longos.
- O termostato está definido para temperatura demasiado baixa. >>>> Definir o termostato para temperatura adequada.

O compressor não está a funcionar.

- Em caso de falta de energia repentina ou retirar a ficha de alimentação e colocar de novo, a pressão do gás no sistema de refrigeração do produto não é equilibrada, o que desencadeia a salvaguarda térmica do compressor. O produto voltará a ligar-se depois de aproximadamente 6 minutos. Se o produto não se voltar a ligar depois deste período, contactar a assistência.
- Descongelação está activa. >>> Isto é normal para um produto de descongelação totalmente automática. A descongelação é executada periodicamente.
- O produto não está ligado. >>> Assegurar que o cabo de alimentação está ligado.
- A definição de temperatura é incorrecta. >>>> Seleccionar a definição de temperatura adequada.
- Não há energia. >>> O produto continuará a funcionar normalmente assim que a energia seja restabelecida.

O ruído de funcionamento do frigorífico aumenta durante a utilização.

## Resolução de problemas

- O desempenho de funcionamento do produto pode variar dependendo das variações de temperatura do ambiente. Isto é normal e não é um mau funcionamento.

O frigorífico funciona muito frequentemente ou por muito tempo.

- O novo produto pode ser maior do que o anterior. Produtos maiores funcionam por períodos mais longos.
- A temperatura da sala pode ser elevada. >>> O produto funcionará normalmente por períodos mais longos com temperaturas de sala mais elevadas.
- O produto foi ligado recentemente ou foi colocado no interior um novo alimento. >>> O produto levará mais tempo a atingir a temperatura definida quando recentemente ligado ou quando é colocado um novo alimento no interior. Isto é normal.
- Grandes quantidades de alimentos quentes podem ter sido colocadas recentemente no produto. >>> Não colocar alimentos quentes no produto.
- As portas foram abertas frequentemente ou deixadas abertas por períodos longos. >>> O ar quente que se move no interior fará o produto funcionar mais tempo. Não abrir as portas com demasiada frequência.
- A porta do congelador ou refrigerador pode estar entreaberta. >>> Verificar se as portas estão completamente fechadas.
- O produto pode estar definido para temperatura demasiado baixa. >>> Definir a temperatura para um grau mais elevado e aguardar que o produto atinja a temperatura ajustada.
- A junta da porta do congelador ou refrigerador pode estar suja, desgastada, partida ou não ajustada adequadamente. >>> Limpar ou substituir a junta. A junta da porta danificada / cortada fará o produto funcionar por períodos mais longos para preservar a temperatura actual.

A temperatura do congelador está muito baixa, mas a temperatura do refrigerador é adequada.

- A temperatura do compartimento de congelação está definida para um grau muito baixo. >>> Definir a temperatura do compartimento de congelação para um grau mais elevado e verificar de novo.

A temperatura do refrigerador está muito baixa, mas a temperatura do congelador é adequada.

- A temperatura do compartimento de refrigeração está definida para um grau muito baixo. >>> Definir a temperatura do compartimento de refrigeração para um grau mais elevado e verificar de novo.

Os alimentos guardados em gavetas do compartimento de refrigeração estão congelados.

- A temperatura do compartimento de refrigeração está definida para um grau muito baixo. >>> Definir a temperatura do compartimento de congelação para um grau mais elevado e verificar de novo.

A temperatura no refrigerador ou congelador é demasiado elevada.

## Resolução de problemas

- A temperatura do compartimento de refrigeração está definida para um grau muito elevado. >>> A definição de temperatura do compartimento de refrigeração influencia a temperatura do compartimento de congelação. Altere a temperatura do compartimento de refrigeração ou congelação e aguarde até que os referidos compartimentos atinjam o nível de temperatura ajustado.
- As portas foram abertas frequentemente ou deixadas abertas por períodos longos. >>> Não abrir as portas com demasiada frequência.
- A porta pode estar entreaberta. >>> Fechar completamente a porta.
- O produto foi ligado recentemente ou foi colocado no interior um novo alimento. >>> Isto é normal. O produto levará mais tempo a atingir a temperatura definida quando recentemente ligado ou um novo alimento é colocado no interior.
- Grandes quantidades de alimentos quentes podem ter sido colocadas recentemente no produto. >>> Não colocar alimentos quentes no produto.

### Vibração ou ruído.

- O chão não está nivelado ou não é resistente. >>> Se o produto vibra quando movido lentamente, ajustar os pés para equilibrar o produto. Assegurar também que o chão é suficientemente resistente para suportar o produto.
- Alguns itens colocados no produto podem causar ruídos. >>> Retirar alguns itens colocados no produto.

O produto está a fazer ruído de líquido a fluir, pulverização, etc.

- Os princípios de funcionamento do produto incluem fluídos líquidos e gasosos. >>> Isto é normal e não um mau funcionamento.

Há som de vento a soprar proveniente do produto.

- O produto usa uma ventoinha no processo de refrigeração. Isto é normal e não é um mau funcionamento.

Há condensação nas paredes internas do produto.

- Meio ambiente quente ou húmido aumentará a formação de gelo e condensação. Isto é normal e não é um mau funcionamento.
- As portas foram abertas frequentemente ou deixadas abertas por períodos longos. Não abrir as portas com demasiada frequência; se aberta, fechar a porta.
- A porta pode estar entreaberta. >>> Fechar completamente a porta.

Há condensação no exterior do produto ou entre as portas.

- O meio ambiente pode estar húmido, isto é perfeitamente normal com tempo húmido. >>> A condensação dissipa quando a humidade diminuir.

O interior cheira mal.

## Resolução de problemas

- O produto não é limpo regularmente.  
>>> Limpar o interior regularmente usando uma esponja, água quente e água com carbonato.
- Alguns recipientes e materiais de embalagem podem provocar odores.  
>>> Usar recipientes e materiais de embalagem isentos de odor.
- Os alimentos foram colocados em recipientes não vedados. >>> Manter os alimentos em recipientes fechados. Os microrganismos podem disseminar-se dos alimentos não fechados e causar mau cheiro.
- Retirar quaisquer alimentos fora de prazo e estragados do frigorífico.

A porta não está a fechar.

- Embalagens de alimentos podem bloquear a porta. >>> Recolocar quaisquer itens que bloqueiem as portas.
- O produto não está colocado em posição vertical no chão. >>> Ajustar os pés para equilibrar o produto.
- O chão não está nivelado ou não é resistente. >>> Assegurar que o chão é nivelado e suficientemente resistente para suportar o produto.

A gaveta para vegetais está presa.

- Os alimentos podem estar em contacto com a secção superior da gaveta. >>> Reorganizar os alimentos na gaveta.

Se a superfície do produto estiver quente.

- Podem notar-se temperaturas elevadas entre as duas portas, nos painéis laterais e na grelha traseira quando o produto está a funcionar. Esta situação é normal e não exige serviço de manutenção!



**RECOMENDAÇÕES:** Se os problemas persistirem depois de seguir as instruções nesta secção, contactar o seu vendedor ou uma Assistência Autorizada. Não tentar reparar o produto.

## **ISENÇÃO DE RESPONSABILIDADE / ADVERTÊNCIA**

Algumas falhas (simples) podem ser tratadas de forma adequada pelo utilizador final sem que surja qualquer problema de segurança ou de utilização não segura, desde que as mesmas sejam solucionadas dentro dos limites e de acordo com as seguintes instruções (consultar a secção “Reparação Autónoma”.

Portanto, exceto se contrariamente autorizado na secção “Reparação Autónoma” abaixo, as reparações devem ser realizadas por profissionais reparadores registados de modo a evitar problemas de segurança. Um reparador profissional registado é um reparador profissional a quem o fabricante concedeu acesso às instruções e à lista de peças de substituição deste produto de acordo com os métodos descritos na lei nos termos da Diretiva 2009/125/CE.

**No entanto, apenas o agente de reparação (ou seja, os reparadores profissionais autorizados) com quem pode entrar em contacto através do número de telefone fornecido no manual do utilizador/ cartão da garantia ou através do seu revendedor autorizado que pode fornecer serviços de acordo com os termos de garantia. Portanto, deve estar ciente de que as reparações feitas por reparadores profissionais (não autorizados por Beko) anulam a garantia.**

### **Reparação Autónoma**

A reparação autónoma pode ser feita pelo utilizador final em relação à seguintes peças de substituição: porta, manípulos, dobradiças das portas, tabuleiros, cestos e vedantes da porta (é disponibilizada uma lista atualizada em support.beko.com). a partir de 1 de março de 2021).

Além disso, para garantir a segurança do produto e evitar o risco de ferimentos graves, a reparação autónoma referida deve ser feita seguindo as instruções do manual do utilizador para reparação autónoma ou as que estão disponíveis em support.beko.com Para sua segurança, deve desligar o produto antes de tentar fazer qualquer reparação autónoma.

As tentativas de reparação feitas pelos utilizadores finais de peças não incluídas na referida lista e/ou não seguindo as instruções nos manuais do utilizador relativamente à mesma ou que se encontram disponíveis em support.beko.com, podem levantar questões de segurança não atribuíveis a Beko, e anularão a garantia do produto.

Portanto, é altamente recomendável que os utilizadores finais evitem tentar realizar reparações que não se enquadrem na lista mencionada de peças de substituição, e nesse caso deverão contactar com reparadores profissionais autorizados ou reparadores profissionais registados. Por outro lado, as referidas tentativas por parte dos utilizadores finais podem provocar problemas de segurança e danificar o produto e, subsequentemente, provocar incêndio, inundação, eletrocussão e ferimentos graves.

Por exemplo, mas não limitado a, as seguintes reparações devem ser realizadas por Reparadores profissionais autorizados ou registados: compressor, circuito de refrigeração, placa de circuitos, placa do inversor, placa do visor, etc.

O fabricante/vendedor não pode ser responsabilizado em circunstâncias em que os utilizadores finais não cumpram com o acima referido.

A disponibilidade de peças de substituição da frigorífico que comprou é de 10 anos.

Durante este período, as peças de substituição originais estarão disponíveis para operar corretamente a frigorífico.

A duração mínima da garantia do frigorífico que adquiriu é de 24 meses.

Este produto está equipado com uma fonte de iluminação da classe energética "G"

A fonte de iluminação neste produto deve somente ser substituída por reparadores profissionais.



# beko

**Mraznička**

Návod k použití

**Škrinja**

Korisnički priručnik

**Congelador**

Manual del usuario

**Mraznička**

Používateľská príručka



RFNE312E43WN - RFNE312E43XN

**CZ / HR / ES / SK**



RECYKLOVANÝ A  
RECYKLOVATELNÝ PAPIR



RECIKLIRANI I  
RECIKLAŽNI PAPIR



PAPEL RECICLADO Y  
RECIBLABLE



RECYKLOVANÝ A  
RECYKLOVATELNÝ PAPIER

Vážení zákazníci,

Rádi bychom Vám poskytli možnost k dosažení optimální účinnosti našeho výrobku, který byl vyroben v moderních zařízeních s důkladnou kontrolou kvality.

Za tímto účelem si před použitím výrobku prosím pozorně přečtěte celou příručku a uschovejte si ji jako referenční zdroj. Jestliže výrobek předáte jiné osobě, poskytněte tento návod spolu s výrobkem.





### **Uživatelská příručka zajistí rychlé a bezpečné používání výrobku.**





- Před instalací a použitím výrobku si prosím přečtěte uživatelskou příručku.
- Vždy dodržujte platné bezpečnostní předpisy.
- Mějte uživatelskou příručku v dosahu pro budoucí použití.
- Přečtěte si prosím všechny další dokumenty dodané s výrobkem.

Nezapomínejte, že tato Uživatelská příručka se může vztahovat na více modelů výrobků. Příručka jasně ukáže všechny variace různých modelů.

### **Symbols and notes**

**V uživatelské příručce jsou používány následující symboly:**

	Důležité informace a užitečné tipy.
	Nebezpečí života a majetku.
	Riziko zranění elektrickým proudem.
	Obal tohoto výrobku je vyroben z recyklovatelných materiálů, v souladu s Národní legislativou pro životní prostředí.

 <b>INFORMACE</b>	
 <small>SUPPLIER'S NAME</small> <span style="margin-left: 100px;"><small>MODEL IDENTIFIER</small></span> <sup>(*)</sup>	Informace o modelu uložené v databázi výrobků se dají získat zadáním následující webové stránky a vyhledáním identifikátoru vašeho modelu (*), který je uveden na energetickém štítku.
 <span style="margin-left: 100px;"></span>	<a href="https://eprel.ec.europa.eu/">https://eprel.ec.europa.eu/</a>

## **1 Bezpečnostní pokyny a životní prostředí** **3**

Účel použití .....	6
Bezpečnost dětí .....	6
Soulad se směrnicí WEEE a Odstranění odpadů výrobku .....	6
Soulad se směrnicí RoHS.....	6
Informace o balení .....	6

## **2 Vaše chladnička** **7**

### **3 Instalace** **8**

Body ke zvážení při přepravě chladničky	8
Než chladničku zapnete .....	8
Zapojení do sítě.....	8
Likvidace obalu.....	9
Likvidace vaší staré chladničky.....	9
Umístění a instalace.....	9

## **4 Příprava** **10**

## **5 Používání chladničky** **11**

Panel ukazatelů.....	11
Jak zmrazovat čerstvé potraviny .....	13
Doporučení pro konzervaci mražených potravin .....	14
Odmrazování .....	14
Informace o mrazničce Informace .....	14
Rozmrazování mražených potravin.....	14
Doporučené nastavení .....	15
Ledový balíček .....	18
Varování na otevření dveří.....	18
Změna směru otvoru dveří.....	18
Icematic a nádoba na skladování ledu	18

## **6 Údržba a čištění** **19**

## **7 Řešení problémů** **20**

# 1 Bezpečnostní pokyny a životní prostředí

Tato část obsahuje bezpečnostní pokyny nezbytné pro zabránění nebezpečí zranění a materiálních škod. Nedodržením těchto pokynů zanikají všechny typy záruky výrobku.

## Určené použití

### UPOZORNĚNÍ:

V případě, že je zařízení v ochranné fázi nebo umísteno, ujistěte se, zda nejsou odvětrávací dírky uzavřeny.

### UPOZORNĚNÍ:

Za účelem urychlení rozpouštění ledu nepoužívejte žádné jiné mechanické zařízení nebo jiný přístroj než ty jež byly doporučeny výrobcem.

### UPOZORNĚNÍ:

Pokud je chladidlo v provozu, nezasahujte do jeho obvodu.

### UPOZORNĚNÍ:

Uvnitř skladovacích prostor jídla přístroje nepoužívejte jiná elektrická zařízení než ta, která byla doporučena výrobcem.

Toto zařízení bylo navrženo pro použití v domácnosti nebo pro níže uvedené aplikování.

- V kuchyních personálu obchodů, kanceláří a jiných pracovních míst;

- Za účelem použití návštěvníky farem a hotelů, motelů a jiných míst s ubytováním.
- V prostorách typu penzionů
- V podobných zařízeních, která nejsou stravovacími službami nebo maloobchodem.

## Všeobecná bezpečnost

- Tento produkt by neměly používat osoby s tělesným, smyslovým a mentálním postižením, osoby bez dostatečných znalostí a zkušeností, nebo děti. Zařízení mohou tyto osoby používat jen pod dohledem a po poučení osobou odpovědnou za jejich bezpečnost. Nedovolte dětem hrát si s tímto zařízením.
- V případě poruchy přístroj odpojte.
- Po odpojení počkejte nejméně 5 minut před opětovným připojením. Odpojte výrobek, když se nepoužívá. Nedotýkejte se zástrčky mokryma rukama! Při odpojování netahejte za kabel, vždy uchopte zástrčku.
- Před zasunutím dovnitř otřete hrot síťové zástrčky suchým hadříkem.
- Nezapojujte ledničku, pokud je zásuvka uvolněná.
- Při instalaci, údržbě, čištění a opravách odpojte výrobek.
- Pokud se výrobek nebude delší dobu používat, odpojte jej a vyjměte potraviny.
- Nepoužívejte páru nebo čisticí prostředky s párou pro čištění chladničky a tání ledu uvnitř. Pára může přijít do styku s elektrifikovanými oblastmi a způsobit zkrat nebo elektrický šok!

## Bezpečnostní pokyny a životní prostředí

- Nemyjte výrobek stříkáním nebo poléváním vodou na něj! Nebezpečí úrazu elektrickým proudem!
- Nikdy nepoužívejte výrobek, pokud část nacházející se na horní nebo zadní straně výrobku s elektronickou deskou s plošným spojem uvnitř je otevřená (krycí deska elektronických plošných spojů) (1).

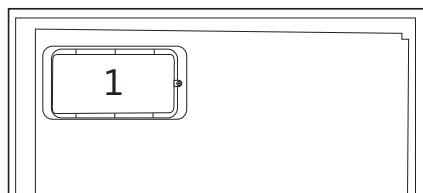
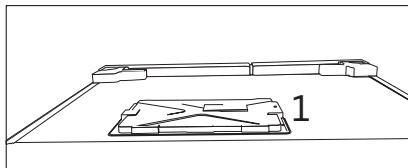

- V případě jeho poruchy výrobek nepoužívejte, protože by mohlo dojít k úrazu elektrickým proudem. Před tím, než cokoliv uděláte, se obraťte na autorizovaný servis.
- Výrobek zapojte do uzemněné zásuvky. Uzemnění musí být provedeno kvalifikovaným elektrikářem.
- Pokud produkt má osvětlení typu LED, pro jeho nahrazení nebo v případě jakéhokoli problému se obraťte na autorizovaný servis.
- Nedotýkejte se mražených potravin mokřkýma rukama! Mohou se nalepit na Vaše ruce!
- Nepokládejte do mrazničky tekutiny v lahvích a plechovkách. Mohou vybuchnout!

- Tekutiny umístěte ve vzpřímené poloze a pevně uzavřete jejich víko.
- Nestříkejte hořlavé látky v blízkosti výrobku, protože se může zapálit nebo explodovat.
- Nenechávejte hořlavé materiály a produkty s hořlavým plynem (spreje, atd.) v chladničce.
- Nepokládejte nádoby obsahující kapaliny na horní část výrobku. Voda stříkající na elektrifikované části může způsobit úraz elektrickým proudem a nebezpečí požáru.
- Vystavení produktu dešti, sněhu, slunci a větru může způsobit elektrické nebezpečí. Při přemísťování výrobku jej netahejte držení za rukojeť dveří. Rukojeť se může odtrhnout.
- Dbejte na to, aby nedošlo k zachycení jakékoli části vašich rukou či těla do jakýchkoli z pohyblivých se částí uvnitř výrobku.
- Nevylézejte nebo se neopírejte o dveře, zásuvky a podobné části chladničky. Může to mít za následek pád výrobku a způsobit poškození dílů.
- Dávejte pozor, aby nedošlo k přivření napájecího kabelu.

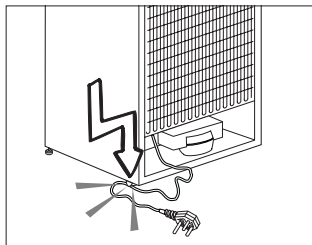

- Při umístění zařízení se ujistěte, že napájecí kabel není zachycen nebo poškozen.

## Bezpečnostní pokyny a životní prostředí

- Neumísťujte více přenosných zásuvek nebo přenosných zdrojů napájení vzadu od zařízení.
- Vaši Side-by-Side chladničku je třeba připojit k přípoje na vodu. Pokud ještě není k dispozici žádný vodovodní kohoutek a musíte zavolat instalátéra, nezapomeňte: V případě, že je váš dům vybaven podlahovým topením, zvažte, že vrtání otvorů do betonového stropu může tento topný systém poškodit!
- Děti ve věku od 3 do 8 let smí nakládat a vykládat chladicí zařízení.
- Abyste předešli znečištění jídla, dodržujte prosím následující pokyny:
- Ponecháte-li dvířka otevřená po dlouhou dobu, může to způsobit značné zvýšení teploty v odděleních zařízení.
- Pravidelně očišťujte povrchy, které mohou přijít do kontaktu s jídlem, a přístupné odtokové systémy.
- Očišťujte nádrže na vodu, pokud nebyly používány během 48 h; propláchněte vodní systém připojený k přívodu vody, pokud jste nečerпали vodu ze zařízení během 5 dní.
- Syrové maso a ryby uchovávejte v chladničce ve vhodných nádobách, aby nepřicházely do kontaktu s jídlem ani na něho nemohly ukápnout.
- Oddělení se dvěma hvězdičkami pro mražené potraviny jsou vhodná pro uchování předem zmražených jídel, uchování nebo přípravu zmrzliny a výrobu kostek ledu.
- Oddělení s jednou, dvěma a třemi hvězdičkami nejsou vhodná pro zmrazení čerstvého jídla.

- Je-li chladicí zařízení ponecháno prázdné po dlouhou dobu, vypněte ho, rozmrazte, očistěte, osušte a nechte dvířka otevřená, abyste tak zabránili tvoření plísní uvnitř zařízení.

### 1.1.1 Varování HC

Jestliže výrobek obsahuje chladicí systém ve kterém se používá plyn R600a, zajistěte, aby při používání a pohybování spotřebiče nedošlo k poškození chladicího systému a jeho potrubí. Tento plyn je hořlavý. Pokud je chladicí systém poškozen, zajistěte, aby bylo zařízení mimo dosah zdrojů ohně a okamžitě vyvětrejte místnost.

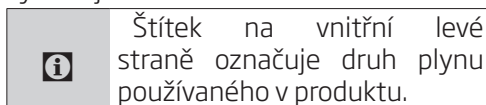

### 1.1.2 Pro modely s dávkovačem vody

- Tlak pro přívod studené vody musí být maximálně 90 psi (620 kPa). Pokud je váš tlak vody vyšší než 80 psi (550 kPa), použijte ve vaší síti ventil na omezování tlaku. Pokud nevíte, jak zkontrolovat tlak vody, požádejte o pomoc profesionálního instalátéra.
- Pokud při instalaci existuje riziko vodního rázu, vždy použijte preventivně zařízení proti vodnímu rázu. Pokud jste si není jistý, zda ve Vaší síti je efekt vodního rázu, poraďte se s profesionálním instalátérem.
- Neinstalujte na přívodu pro teplou vodu. Proveďte nezbytná opatření proti riziku zamrznutí hadic. Provozní interval teplota vody musí být

# Bezpečnostní pokyny a životní prostředí

mezi minimálně 33 ° F (0,6 ° C) a maximálně 100 ° F (38 ° C).

- Používejte pouze pitnou vodu.

## 1.1. Účel použití

- Tento výrobek je určen pro domácí použití. Není určen pro komerční použití.
- Spotřebič by měl být používán pouze pro skladování potravin a nápojů.
- Do chladničky neukládejte citlivé produkty, které vyžadují řízené teploty (očkovací látky, léky citlivé na teplo, zdravotnický materiál, atd.).
- Výrobce nenesе žádnou zodpovědnost za případné škody způsobené nesprávným použitím nebo nesprávnou manipulací.
- Životnost výrobku je 10 let. Náhradní díly potřebné pro funkčnost tohoto výrobku budou pro toto období k dispozici.

## 1.2. Bezpečnost dětí

- Obalové materiály uchovávejte mimo dosah dětí.
- Nedovolte dětem, aby se s výrobkem hrály.
- Pokud je na dveřích výrobku zámek, klíč držte mimo dosah dětí.

## 1.3. Soulad se směrnicí WEEE a Odstranění odpadů výrobku

Tento výrobek splňuje požadavky směrnice WEEE EU (2012/19/EU). Na tomto produktu je zobrazen symbol klasifikace odpadu elektrických a elektronických zařízení (OEEZ).

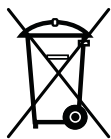

Tento výrobek byl vyroben z vysoce kvalitních materiálů a komponent, které lze opětovně použít a které

jsou vhodné pro recyklaci. Na konci své životnosti spotřebič nevyhazujte spolu s běžnými domácími a jinými odpady. Odneste jej do sběrného centra pro recyklaci elektrických a elektronických zařízení. Pro informace o těchto sběrných střediskách se prosím obraťte na místní úřady.

## 1.4. Soulad se směrnicí RoHS

- Tento výrobek splňuje požadavky směrnice WEEE EU (2011/65/EU). Neobsahuje škodlivé a zakázané látky uvedené ve směrnici.

## 1.5. Informace o balení

- Obalové materiály výrobku jsou vyrobeny z recyklovatelných materiálů v souladu s našimi národními předpisy o životním prostředí. Nevyhazujte obalové materiály spolu s domácími nebo jinými odpady. Vezměte je do sběrných míst pro obalové materiály určené místními orgány.



1. Ovládací panel
2. Klapka (Prostor na rychlé mražení)
3. Zásuvky
4. Nastavitelné přední nožky



Obrázky uvedené v tomto návodu k použití jsou schematické a nemusí přesně korespondovat s vaším výrobkem. Pokud zobrazené části nejsou obsaženy v produktu, který jste zakoupili, jde o součásti jiných modelů.



## 3 Instalace



**UPOZORNĚNÍ:** Nezapomeňte, že výrobce neodpovídá za nedodržení informací uvedených v návodu k použití.

### 3.1. Body ke zvážení při přepravě chladničky

1. Chladničku je nutno vyprázdnit a vyčistit před jakoukoli přepravou.
2. Police, příslušenství, prostor pro čerstvé potraviny atd. v chladničku je nutno řádně upoutat lepicí páskou, aby nedocházelo k vibracím.
3. Obaly je nutno upevnit silnými páskami a lany a je nutno dodržovat pravidla pro přepravu vytištěná na obalu.

#### Nezapomeňte...

Každý recyklovaný materiál je nezbytný zdroj pro přírodu a naše národní zdroje.

Pokud chcete přispět k recyklaci obalových materiálů, další informace získáte od orgánů ochrany životního prostředí nebo místních úřadů.

### 3.2. Než chladničku zapnete

Než začnete používat chladničku, zkontrolujte následující:

1. Je vnitřek chladničky suchý a může za ní volně obíhat vzduch?
2. Oba plastové klínky nainstalujte podle obrázku. Plastové klínky zajistí potřebnou vzdálenost mezi vaší chladničkou a zdí, aby se zajistilo proudění vzduchu. (Uvedený obrázek je jen příklad a neshoduje se přesně s vaším výrobkem.)

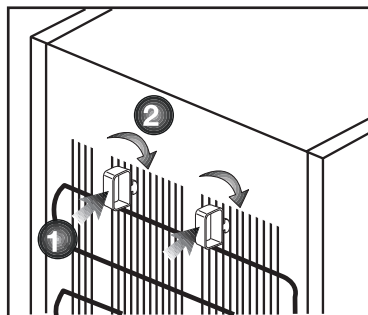

3. Vyčistěte vnitřek chladničky podle kapitoly „Údržba a čištění“.
4. Zapojte chladničku do sítě. Po otevření dvířek se rozsvítí vnitřní osvětlení prostoru chladničky.
5. Uslyšíte hluk při startování kompresoru. Kapalina a plyn v chladicí soustavě mohou také vydávat zvuky, i když kompresor neběží, což je poměrně normální.
6. Přední kraje chladničky mohou být teplé. Je to zcela normální. Tyto oblasti mají být teplé, aby nedocházelo ke kondenzaci.

### 3.3. Zapojení do sítě

Připojte výrobek k uzemněné zásuvce, která je chráněna pojistkou vhodné kapacity.

Důležité:

- Spojení musí být v souladu s národními předpisy.
- Napájecí kabel musí být po instalaci snadno dostupný.
- Specifikované napětí musí být rovné napětí v síti.
- K připojení nepoužívejte prodlužovací kabely a vícecestné zásuvky.



### UPOZORNĚNÍ:

Poškozený napájecí kabel musí vyměnit kvalifikovaný elektrikář.



### UPOZORNĚNÍ:

Výrobek nesmíte používat, dokud není opraven! Hrozí riziko zásahu elektrickým proudem!

### 3.4. Likvidace obalu

Obalové materiály mohou být pro děti nebezpečné. Udržujte materiály mimo dosah dětí nebo je zlikvidujte v souladu s pokyny zpracování odpadů. Nelikvidujte je s běžným domovním odpadem.

Balení chladničky je z recyklovatelných materiálů.

### 3.5. Likvidace vaší staré chladničky

Starou chladničku zlikvidujte tak, abyste neohrozili životní prostředí

- Informace o likvidaci chladničky získáte u autorizovaného prodejce nebo odpadového odboru vašeho města.

Před likvidací vaší chladničky odřízněte zástrčku a v případě, že jsou na dveřích zámky, zneškodněte je, aby nedošlo k ohrožení dětí.

### 3.6. Umístění a instalace



Pokud nejsou vstupní dveře do místnosti, v níž chladničku nainstalujete, dostatečně široké, aby chladnička prošla, kontaktujte autorizovaný servis a nechte sejmout dveře chladničky a protáhněte je bokem.

1. Chladničku umístěte na místo, které umožňuje snadnou obsluhu.

2. Chladničku umístěte mimo zdroje tepla, vlhka a přímé světlo.
3. Kolem chladničky musí být dostatečný prostor pro ventilaci, aby se zajistila účinnost provozu. Pokud máte chladničku umístit do výklenku, musí být nejméně 5 cm od stropu a 5 cm od stěn. Pokud je na podlaze koberec, musíte zvednout produkt o 2,5 cm nad zem.
4. Umístěte chladničku na rovnou podlahu, aby nedocházelo ke kymácení.
5. Aby Váš výrobek účinně fungoval, vyžaduje dostatečný oběh vzduchu. Pokud bude výrobek umístěn ve výklenku, nezapomeňte mezi výrobkem a stropem, zadní stěnou a bočními stěnami ponechat volný prostor nejméně 5 cm.
6. Pokud bude výrobek umístěn ve výklenku, nezapomeňte mezi výrobkem a stropem, zadní stěnou a bočními stěnami ponechat volný prostor nejméně 5 cm. Zkontrolujte, zda je na svém místě součástka zajišťující ochranný odstup od zdi (pokud je dodána s výrobkem). Pokud součástka není k dispozici, nebo pokud se ztratila nebo upadla, umístěte výrobek tak, aby mezi zadní stěnou výrobku a stěnou místnosti zůstal volný prostor nejméně 5 cm. Volný prostor vzadu je důležitý pro účinný provoz výrobku.

## 4 Příprava

- Pro volně stojící zařízení; "tento chladicí spotřebič není určen k použití jako zabudovaný spotřebič".
- Chladničku instalujte nejméně 30 cm od zdrojů tepla, jako jsou varné desky, trouby, ústřední topení a sporáky a nejméně 5 cm od elektrických trub, neumísťte ji na přímé sluneční světlo.
- Teplota prostředí v místnosti, kde instalujete chladničku, by měla být nejméně -15°C. Používání chladničky za chladnějších podmínek se nedoporučuje vzhledem k její účinnosti.
- Zajistěte, aby byl vnitřek vaší chladničky důkladně vyčištěn.
- Pokud vedle sebe instalujete dvě chladničky, měl by mezi nimi být rozestup nejméně 2 cm.
- Když spustíte chladničku poprvé, dodržujte následující pokyny během prvních šesti hodin.
- Dveře neotevírejte často.
- Musí běžet prázdná bez vkládání potravin.
- Neodpojujte chladničku. Pokud dojde k výpadku energie, prostudujte si varování v kapitole "Doporučená řešení problémů".
- Vždy používejte koše/zásuvky poskytované s chladícím prostorem v zájmu nízké spotřeby energie a lepších podmínek skladování.
- Styk potravin s čidlem teploty v mrazničce může zvýšit spotřebu energie zařízení. Zabraňte tedy jakémukoliv kontaktu s čidlem (čidly).
- Původní obaly a pěnové materiály uschovejte pro budoucí přepravu či přesun.
- U některých modelů se přístrojová deska automaticky vypne po 5 minutách po tom, jak byly dveře uzavřeny. Opět se aktivuje, když se dveře otevrou nebo po stisknutí libovolné klávesy.
- Vzhledem ke změně teploty v důsledku otevření/zavření dveří během provozu je běžné, že se na dveřích/poličkách a skleněných nádobách objeví kondenzace.
- Protože horký a vlhký vzduch se nedostane přímo do vašeho výrobku, když nejsou dvířka otevřena, spotřebič se optimalizuje ve stávajících podmínkách tak, aby nadějně chránil jídlo umístěné uvnitř. Funkce a součásti, jako jsou kompresor, ventilátor, rozmrazovač, osvětlení, displej aj., budou fungovat tak, aby za těchto podmínek spotřebovali minimální množství energie.

## 5.1. Panel ukazatelů

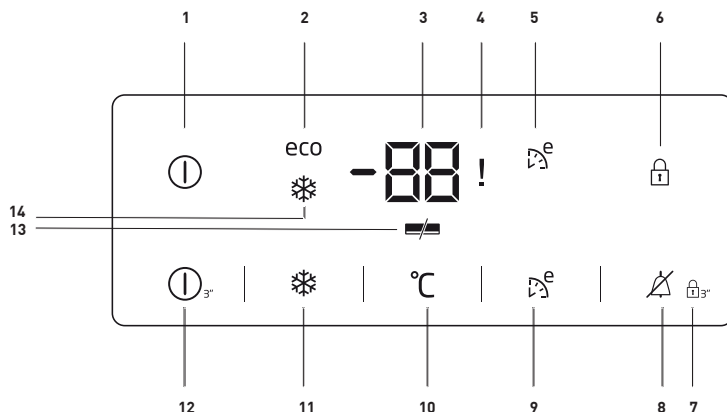

### 1. Kontrolka Zap./Vyp. :

Tato ikona (ⓘ) se rozsvítí jakmile se mraznička vypne. Všechny ostatní ikony zhasnou.

### 2. Kontrolka ekonomického využití:

Tato ikona (eco) se rozsvítí je-li mraznička nastavena na  $-18^{\circ}\text{C}$ , což je nejúspornější nastavená hodnota. Kontrolka ekonomického využití zhasne zvolíte-li funkci rychlého chlazení či rychlého mrazení.

### 3. Ukazatel nastavení teploty prostoru mrazničky :

Udává teplotu nastavenou pro prostor mrazničky.

### 4. Vysoká teplota / Kontrolka chybového stavu

Tato kontrolka (!) se rozsvítí v případě výpadku napájení, vysoké teploty a při chybových varováních.

Když se teplota mrazicího prostoru zahřeje na kritickou úroveň pro mražené potraviny, na digitálním ukazateli bliká maximální dosažená hodnota teploty mrazicího prostoru.

Zkontrolujte jídlo v části mrazničky.

To není porucha. Varování lze vymazat stisknutím libovolného tlačítka nebo tlačítkem vypnutí alarmu vysoké teploty. (Zrušení stisknutím libovolného tlačítka není možné v případě každého modelu.)

Tato kontrolka (!) se rozsvítí i při poruše snímače. Když tato kontrolka svítí, na kontrolce teploty se alternativně zobrazí "E" a číslice jako "1,2,3 ...". Tyto údaje na kontrolce informují servisní personál o chybě.

### 5. Kontrolka funkce úsporného provozu Eco Extra:

Tato ikona (E) se rozsvítí když je tato funkce aktivní.



Obrázky uvedené v tomto návodu k použití jsou schematické a nemusí přesně korespondovat s vaším výrobkem. Pokud zobrazené části nejsou obsaženy v produktu, který jste zakoupili, jde o součásti jiných modelů.

### 6. Kontrolka zámku tlačítek:

Tato ikona () se rozsvítí když je aktivní funkce zámku.

### 7. Režim zámku tlačítek:

Tlačítko () držte po dobu 3 sekund. Ikona zámku tlačítek se rozsvítí a aktivuje se režim zámku tlačítek. Tlačítka nebudou funkční v režimu zámku tlačítek. Znovu stiskněte tlačítko zámku tlačítek na 3 sekundy. Ikona zámku tlačítek zhasne a ukončí se režim zámku tlačítek.

### 8. Ukončení výstrahy před vysokou teplotou:

V případě výpadku proudu / výstrahy vysoké teploty můžete výstrahu () vymazat stisknutím libovolného tlačítka na kontrolce nebo tlačítka vypnutí alarmu vysoké teploty na 1 sekundu po zkontrolování potravin uvnitř mrazničky.

Poznámka: Zrušení stisknutím libovolného tlačítka není možné v případě každého modelu.

### 9. Funkce Eco Extra:

Stiskněte tlačítko Eco Extra () po dobu 3 sekund a aktivujte funkci Eco Extra, například, když jedete na dovolenou. Mraznička se spustí v nejúspornějším režimu zhruba o 6 hodin později a ukazatel úsporného provozu se rozsvítí, když je funkce aktivní.

### 10. Nastavení funkce mrazničky:

Tato funkce () vám umožní měnit nastavení teploty v prostoru mrazničky. Stiskem tohoto tlačítka nastavíte teplotu prostoru mrazničky na -18, -19, -20, -21, -22, -23 a -24.

### 11. Funkce rychlého mrazení:

Kontrolka rychlého mrazení () se zapne když spustíte funkci rychlého mrazení. Funkci zrušíte dalším stiskem tlačítka rychlého mrazení. Ukazatel rychlého mrazení zhasne a obnoví se normální nastavení.

Funkce rychlého mrazení se zruší automaticky za 50 hodiny, pokud ji nezrušíte ručně. Pokud chcete mrazit velké množství potravin, stiskněte tlačítko před vložením potravin do prostoru mrazničky.

### 12. Funkce Zap./Vyp.:

Tato funkce () vám umožňuje vypnout chladničku, budete-li ji tisknout po dobu 3 sekund. Chladničku lze zapnout tisknutím tlačítka zapnutí/vypnutí opět po dobu 3 sekund.

### 13. Ukazatel úspory energie:

Jsou-li dveře produktu ponechány zavřené dlouhou dobu, automaticky se aktivuje funkce úspory energie a rozsvítí se příslušný symbol. ()

Když je funkce úspora energie aktivní, všechny ostatní symboly na displeji zhasnou. Když je aktivována funkce úspory energie, pokud stisknete jakékoli tlačítko nebo otevřete dvířka, režim úspory energie se ukončí a ikony na displeji se vrátí do normálu.

Funkce úspory energie se aktivuje během doručení z továrny a nelze ji zrušit.

### 14. Kontrolka rychlého mrazení:

Tato ikona () se rozsvítí když spustíte funkci rychlého mrazení.

### 5.2. Jak zmrazovat čerstvé potraviny

- Potraviny, které se mají zmrazit, rozdělte na porce s velikostí které lze konzumovat, a zmrazte je v samostatných balíčcích. Tímto způsobem po rozmrazení zabráníte potřebě opětovnému zmrazení všech potravin.
- Z důvodu co největší ochrany výživových hodnot, aroma a barvy potravin, zeleninu před zmrazením krátce uvařte. (Vaření není třeba pro potraviny, jako jsou okurky, petrželka.) Čas vaření takto zmrazené zeleniny se zkracuje o 1/3 ve srovnání s čerstvou zeleninou.
- Pro prodloužení doby skladování mražených potravin, vařenou zeleninu nejdříve filtrujte a potom hermeticky zabalte, u všech druhů potravin.
- Potraviny neskladujte v mrazničce bez obalu.
- Obalový materiál skladovaných potravin musí být vzduchotěsný, hrubý a odolný a nesmí se deformovat chladem a vlhkostí. V opačném případě mohou potraviny ztuhlé zmrazením propíchnout obal. Z hlediska bezpečného skladování potravin je také důležité dobře utěsnit obal.

Na mražení potravin jsou vhodné následující typy obalů:

Polyetylenové kapsa, hliníková fólie, plastová fólie, vakuové sáčky a skladovací nádoby odolné proti chladu s uzávěry.

Na zmrazení potravin se nedoporučuje používat následující typy obalů:

Balicí papír, pergamenový papír, celofán (želatinový papír), pytel na odpad, použité tašky a nákupní tašky.

- Horké potraviny neskladujte v mrazničce bez jejich zchlazení.
- Při vkládání nezmrážených čerstvých potravin do mrazničky dbejte na to, aby nepřicházely do styku se zmrazenými potravinami. Cool-pack (PCM) je možné umístit do stojanu bezprostředně pod stojan s rychlým zmrazením, pro zabránění, aby se prohřály.
- Během doby zmrazování (24 hodin) nedávejte do mrazničky další potraviny.
- Vložte své potraviny do mrazících polic nebo regálů rozloženě, aby nebyly stísněné (doporučeno, aby obaly nepřišly do vzájemného kontaktu).
- Mražené potraviny musí být po rozmrazení okamžitě spotřebované v krátkém čase a už nikdy nesmí být zmrazeny.
- Neblokujte ventilační otvory tím, že své mražené potraviny dáte před ventilační otvory umístěny na zadní ploše.
- Doporučujeme, abyste na obaly nalepili štítek a napsali název potravin v balení a čas zmrazení.

Potraviny vhodné na mrazení:

- Ryby a mořské plody, červené a bílé maso, drůbež, zelenina, ovoce, bylinkové koření, mléčné výrobky (například sýr, máslo a procezené jogurty), pečivo, hotové nebo vařená jídla, bramborové jídla, suflé a dezerty.

Potraviny nevhodné na mrazení:

- Jogurt, kyselé mléko, smetana, majonéza, listový salát, červená ředkvička, hrozny, veškeré ovoce (například jablko, hrušky a broskve).
- U potravin, které se mají rychle a důkladně zmrazit, nepřekračujte následující stanovené množství na balení.

## Provoz výrobku

- Ovoce a zelenina, 0,5 - 1 kg
- Maso, 1-1,5 kg
- Malé množství potravin (maximálně 2 kg) lze zmrazit i bez použití funkce rychlého zmrazení.

Nejlepších výsledků dosáhnete, pokud budete následovat následující pokyny:

1. Před vložením čerstvých potravin aktivujte funkci rychlého zmrazení 24 hodin.
  2. 24 hodin po stisknutí tlačítka nejprve vložte potraviny, které chcete zmrazit, do třetí zásuvky odspodu s vyšší mrazicí kapacitou. Pokud vám zůstaly potraviny, umístěte je před druhou zásuvku odspodu.
  3. Funkce rychlého zmrazení se automaticky deaktivuje po 50 hodinách.
  4. Nepokoušejte se zmrazit velké množství potravin najednou. Do 24 hodin může tento výrobek zmrazit maximální množství potravin uvedené na štítku s názvem "Zmrazovací kapacita ... kg / 24 hodin". Není vhodné dávat do mrazničky více nezmrazených / čerstvých potravin, jako je množství uvedené na štítku.
- Pro umístění a skladování potravin v mrazničce se podívejte do tabulky Maso a ryby, zelenina a ovoce, mléčné výrobky.

### 5.3. Doporučení pro konzervaci mražených potravin

- Při nákupu vašich mražených potravin se ujistěte, zda jsou zmrazeny na vhodnou teplotu a zda nejsou porušeny jejich obaly.
- Balíky vložte do mrazničky co nejdříve po zakoupení.

- Před konzumací zabalených hotových jídel, které vyberete z mrazničky, se ujistěte, že neprošlo datum expirace uvedené na obalu.

### 5.4. Odmrazování

Led v mrazicích přihrádkách se automaticky roztaje.

### 5.5. Informace o mrazničce Informace

Norma EN 62552 vyžaduje (podle konkrétních podmínek měření), aby bylo možné zmrazit nejméně 4,5 kg potravin na každých 100 litrů objemu mrazicího prostoru.

při pokojové teplotě 25°C za 24 hodin.

### 5.6. Rozmrazování mražených potravin

V závislosti na rozmanitosti potravin a účelu použití lze zvolit mezi následujícími možnostmi rozmrazování:

- Při pokojové teplotě (není velmi vhodné rozmrazovat jídlo dlouhodobým ponecháním při pokojové teplotě z hlediska udržení kvality jídla)
- V chladničce
- V elektrické troubě (u modelů s nebo bez ventilátoru)
- V mikrovlnné troubě

#### UPOZORNĚNÍ:

- Nikdy nedávejte kyselé nápoje do skleněných lahví a plechovek do mrazáku, protože hrozí nebezpečí výbuchu.
- Pokud je na obalu zmrazených potravin vlhkost a nadměrné bobtnání, je pravděpodobné, že byly dříve uloženy v nesprávném skladovacím stavu a jejich obsah se zhoršil. Nekonzumujte tyto potraviny bez kontroly.

- Protože některé koření ve vařených jídlech mohou změnit svou chuť, když jsou vystaveny dlouhodobým skladovacím podmínkám, měly by být vaše mražené jídla méně ochucené nebo byste měli do nich po rozmrazení přidat požadované koření.

### 5.7. Doporučené nastavení

Nastavení mrazicího prostoru	Poznámky
-20 °C	Toto je výchozí doporučené teplotní nastavení.
-21,-22,-23 nebo -24 °C	Tato nastavení se doporučují, pokud je okolní teplota vyšší než 30°C nebo pokud si myslíte, že mraznička není dostatečně chladná z důvodu častého otevírání a zavírání dveří.
Quick Freezing	Použijte, když chcete zmrazit vaše potraviny krátké době. Doporučuje se použít, pro zachování kvality vašich čerstvých potravin. Při vkládání mražených potravin nemusíte používat funkci rychlého zmrazení. Na zmrazení malého množství čerstvých potravin, až do 2 kg za den, nemusíte používat funkci rychlého zmrazení.



# Provoz výrobku

Maso a ryby		Příprava		Nejdelší doba skladování (měsíce)
Masné výrobky	Telecí	Steak	Nakrájete je o tloušťce 2 cm a položte mezi ně fólii nebo jejich pevně obalte strečovou fólií	6 - 8
		Vyprážení	Zabalte kousky masa nebo jejich pevně obalte strečovou fólií	6 - 8
		Kostky	Na malé kousky	6 - 8
		Ř í z k y , kotlety	Umístěním fólie mezi nakrájené plátky nebo jejich pevně obalte strečovou fólií	6 - 8
	O v č í maso	Kotlety	Umístěním fólie mezi kousky masa nebo je speciálně obalte strečovou fólií	4 - 8
		Vyprážení	Zabalte kousky masa nebo jejich pevně obalte strečovou fólií	4 - 8
		Kostky	Zabalte mleté maso do mrazicího sáčku, nebo jej pevně obalte strečovou fólií	4 - 8
	H o v ě z í maso	Vyprážení	Zabalte kousky masa nebo jejich pevně obalte strečovou fólií	8 - 12
		Steak	Nakrájete je o tloušťce 2 cm a položte mezi ně fólii nebo jejich pevně obalte strečovou fólií	8 - 12
		Kostky	Na malé kousky	8 - 12
		V a ř e n é maso	Zabalte ho v malých kouscích do kapsy na mrazení	8 - 12
	Mleté maso	Bez koření, v plochých pytlích	1 - 3	
	Droby (kusy)	V kouscích	1 - 3	
	Fermentovaná klobása - salám	Je třeba je zabalit, i když mají vlastní obal.	1 - 2	
Šunka	Umístěním fólie mezi nakrájené plátky	2 - 3		
Drůbež a zvěřina	Kuřecí a krůtí maso	Zabalením do fólie	4 - 6	
	Hus	Zabalením do fólie (porce by neměly přesáhnout 2,5 kg)	4 - 6	
	Kachna	Zabalením do fólie (porce by neměly přesáhnout 2,5 kg)	4 - 6	
	Jelen, králik, srnka	Zabalením do fólie (porce by neměly přesáhnout 2,5 kg a jejich kosti musí být odděleny)	6 - 8	
Ryby a mořské plody	Sladkovodní ryby (pstruh, kapr, jeřáb, sumec)	Po důkladném vyčištění vnitřností a šupin jejich omyjte a vysušte a v případě potřeby jim odřízněte ocasní a hlavové části.	2	
	Libové ryby (mořský vlk, pakambala, velká, mořský jazyk)		4-6	
	Mastné ryby (bonito, makrela, luřara, parma, ančovičky)		2 - 4	
	Měkkýši		Vyčištěné a v pytlích	4 - 6
	Kaviár		Ve vlastním obalu, v hliníkových nebo plastových nádobách	2 - 3

# Provoz výroby

Ovoce a zelenina	Příprava	Nejdelší doba skladování (měsíce)
Fazole	Po umytí a nakrájení na malé kousky šokovým varem po dobu 3 minuty	10 - 13
Zelený hrách	Po vyloupení a umytí šokovým varem 2 minuty	10 - 12
Zelí	Po vyčištění šokovým varem 1 - 2 minuty	6 - 8
Mrkev	Po umytí a nakrájení na malé kousky šokovým varem po dobu 3-4 minuty	12
Pepř	Po odříznutí stonky, rozdělením na dvě části a oddělením semen vařením po dobu 2 - 3 minuty	8 - 10
Špenát	Po umytí a očištění šokovým varem 2 minuty	6 - 9
Pór	Po nasekáním a vyčištění šokovým varem 5 minut	6 - 8
Květák	Po oddělení listů a nakrájení jádra na kousky šokovým varem v troše citrónové vody po dobu 3 - 5 minut	10 - 12
Lilek	Po umytí a nakrájení na 2 cm kousky šokovým varem po dobu 4 minuty	10 - 12
Dýně	Po umytí a nakrájení na 2 cm kousky šokovým varem po dobu 2 - 3 minuty	8 - 10
Hřiby	Zlehka osmahneme na oleji a vytlačíme na něm citron	2 - 3
Kukuřice	Očištěním a zabaláním jako palice nebo zrno	12
Jablka a hrušky	Po očištění a nakrájení šokovým varem po dobu 2-3 minuty	8 - 10
Meruňky a broskve	Rozdělíme na polovinu a vybereme pecky	4 - 6
Jahody a maliny	Po umytí a oloupaní	8 - 12
Pečené ovoce	Přidáním 10% cukru do nádoby	12
Švestky, třešně, višně	Po umytí a odstranění stopek	8 - 12

.Mléčné výrobky	Příprava	Nejdelší doba skladování (měsíce)	Podmínky skladování
Sýr (kromě sýra feta)	Umístěním fólie mezi nakrájené plátky	6 - 8	Může být ponechán v původním obalu na krátkodobé uskladnění. Na dlouhodobé skladování zabalte do hliníkové nebo plastové fólie.
Máslo, margarín	Ve vlastním obalu	6	Ve vlastním obalu nebo v plastových nádobách

### 5.8. Ledový balíček

Ledový balíček zpomaluje rozmrazování uskladněných mražených potravin v případě výpadku napájení nebo selhání přístroje. Umístění balíčku přímo na potraviny umožní co nejdelší skladování.

Ledový balíček lze rovněž použít k dočasnému uchování potravin v chladu, např. v chladící tašce.

### 5.9. Varování na otevření dveří

Akustický signál se ozve, když necháte dveře prostoru chladničky nebo mrazničky otevřené určitou dobu. Tento akustický signál se ztlumí, jakmile stisknete jakékoli tlačítko na ukazateli nebo po uzavření dveří.

### 5.10. Změna směru otvoru dveří

Směr otvoru dveří vaší chladničky lze změnit dle místa, na kterém ho používáte. V případě potřeby se obraťte na nejbližší autorizovaný servis.

## 6 Údržba a čištění

Čistěte produkt pravidelně, čímž prodloužíte jeho životnost.



**UPOZORNĚNÍ:** Před čištěním chladničku odpojte od napájení.

- Nikdy nepoužívejte ostré a drsné nástroje, mýdlo, domácí čisticí prostředky, čisticí prášky, plyn, benzín, laky a podobné látky na čištění.
- U produktů, které nejsou No Frost, se mohou na zadní stěně chladničky objevit kapky vody a námraza na tloušťku prstu. Nečistěte; nikdy nepoužívejte olej nebo podobné prostředky.
- Pro čištění vnějšího povrchu produktu použijte pouze mírně navlhčené utěrky z mikrovláken. Houbičky a jiné typy čisticích ubrousků mohou poškrábat povrch.
- Rozpusťte lžičku uhlíčanu ve vodě. Navlhčete kousek hadry ve vodě a vyždímejte ji. Otřete přístroj s touto látkou a důkladně osušte.
- Dávejte pozor, aby se voda nedostala do krytu lampy a jiných elektrických částí.
- Vyčistěte dveře pomocí vlhkého hadříku. Odstraňte všechny položky uvnitř pro vyjmutí poliček ze dveří a samotné chladničky. Zvedněte dveřní police až do jejich odpojení se. Vyčistěte a osušte police, pak je umístěte zpět na jejich místo zasunutím shora.
- Nepoužívejte chlorovou vodu nebo čisticí prostředky na vnějším povrchu a pochromovaných částech výrobku. Chlor může na takových kovových površích způsobit korozi.

- Nikdy nepoužívejte ostré a drsné nástroje nebo mýdlo, domácí čisticí prostředky, čisticí prostředky, benzín, benzen, vosk, atd., v opačném případě se na plastových dílech objeví skvrny a dojde k jejich deformaci. K čištění použijte teplou vodu a měkký hadřík a otřete je do sucha

### 6.1 Prevence před zápachem

Výrobek je vyroben bez jakýchkoliv pachových látek. Nicméně, udržování jídla v nesprávných částech a nesprávné čištění vnitřních povrchů může vést k zápachu.

Aby k tomu nedošlo, očistěte vnitřek se sodovou vodou každých 15 dní.

- Uchovávejte potraviny v uzavřených obalech. Mikroorganismy se mohou z neuzavřených potravin rozšířit a způsobit zápach.
- Nenechávejte potraviny se zašlým datem spotřeby a zkažené potraviny v chladničce.

### 6.2 Ochrana plastových povrchů

Olej vyteklý na plastové povrchy může poškodit povrch a musí být ihned umytý teplou vodou.

## 7 Řešení problémů

Než se obrátíte na servis, viz následující seznam. Může Vám to ušetřit čas i peníze. Tento seznam obsahuje časté stížnosti, které nejsou spojeny s chybným zpracováním nebo poškozením materiálu. Některé funkce uvedené v tomto dokumentu se nemusí vztahovat na váš produkt.

### Chladnička nefunguje.

Zástrčka není úplně nasazena. >>> Zapojte ji úplně do zásuvky.

Pojistka připojená do zásuvky která napájí produkt nebo hlavní pojistka je spálená. >>> Zkontrolujte pojistky.

### Kondenzace na boční stěně chladicího prostoru (MULTI ZÓNA, CHLADÍCÍ, KONTROLNÍ a FLEXI ZÓNA).

- Dveře se otevírají příliš často >>> Dbejte na to, abyste dveře výrobku neotvírali příliš často.
- Prostředí je příliš vlhké. >>> Neinstalujte výrobek ve vlhkém prostředí.
- Potraviny obsahující tekutiny jsou uchovávány v neuzavřených nádobách. >>> Uchovávejte potraviny, které obsahují tekutiny v uzavřených nádobách.
- Dveře výrobku byly ponechány otevřené. >>> Nenechávejte dveře chladničky otevřené po delší dobu.
- Termostat je nastaven na příliš nízkou teplotu. >>> Nastavte termostat na vhodnou teplotu.

### Kompresor nepracuje.

- V případě náhlého výpadku proudu nebo vytažení napájecího kabelu a po jeho opětovném připojení tlak plynu v chladicím systému výrobku není vyvážený, což spustí tepelný jistič kompresoru. Produkt se restartuje po přibližně 6 minutách. Když se výrobek po uplynutí této doby restartován, obraťte se na servis.
- Je aktivní rozmrazování. >>> To je normální pro chladničku s plně automatickým rozmrazováním. Odmrazování se provádí pravidelně.
- Produkt není zapojen do elektrické sítě >>> Ujistěte se, že napájecí kabel je zapojen.
- Nastavení teploty je nesprávné. >>> Zvolte odpovídající nastavení teploty.
- Není proud. >>> Produkt bude nadále fungovat normálně po obnovení napájení.

### Provozní hluk chladničky se při používání zvyšuje.

- Provozní výsledky tohoto výrobku se mohou lišit v závislosti na změnách teploty okolního prostředí. To je normální a nejedná se o závadu.

## Řešení problémů

### Chladnička běží příliš často nebo příliš dlouho.

- Nový výrobek může být větší než ten předchozí. Větší výrobky budou pracovat po delší dobu.
- Teplota v místnosti může být vysoká. > > > Výrobek bude v místnosti s vyšší teplotou spuštěn po delší dobu.
- Výrobek mohl být zapojen nedávno nebo v něm byly umístěny nové položky potravin. > > > Výrobek dosáhne nastavenou teplotu déle, když byl jen právě zapojen nebo do něj byly umístěny nové potraviny. To je normální.
- Do výrobku bylo v poslední době umístěno velké množství teplého jídla. > > > Nepokládejte horké jídlo do výrobku.
- Dveře byly často otevřené nebo zůstaly otevřené po delší dobu. > > > Teplý vzduch pohybující se uvnitř způsobí, že výrobek bude v provozu déle. Neotvírejte dveře chladničky příliš často.
- Dveře mrazničky nebo chladničky mohli zůstat pootevřené. > > > Zkontrolujte, zda jsou dveře úplně zavřené.
- Výrobek může být nastaven na příliš nízkou teplotu. > > > Nastavte teplotu na vyšší stupeň a počkejte, až výrobek dosáhne nastavenou teplotu.
- Podložky dveří chladničky nebo mrazničky mohou být špinavé, opotřebované, rozbité nebo nesprávně nasazené. > > > Vyčistěte nebo vyměňte podložky. Poškozené / roztrhané podložky dveří způsobí, že výrobek bude běžet delší dobu pro zachování aktuální teploty.

### Teplota mražení je velmi nízká, ale teplota chladiče je dostačující.

- Teplota prostoru mrazničky je nastavena na velmi nízký stupeň. > > > Nastavte teplotu v mrazničce na vyšší stupeň a znovu zkontrolujte.

### Teplota chlazení je velmi nízká, ale teplota mrazničky je dostačující.

- Teplota prostoru chladničky je nastavena na velmi nízký stupeň. > > > Nastavte teplotu v chladničce na vyšší stupeň a znovu zkontrolujte.

### Potraviny uchovávané v chladnějším zásuvek prostor jsou zmrazeny.

- Teplota prostoru chladničky je nastavena na velmi nízký stupeň. > > > Nastavte teplotu v mrazničce na vyšší stupeň a znovu zkontrolujte.

## Řešení problémů

### Teplota v chladničce nebo v mrazničce je příliš vysoká.

- Teplota prostoru chladničky je nastavena na velmi vysoký stupeň. >>> Nastavení teploty chladící části ovlivňuje teplotu v mrazničce. Změňte teplotu v chladící nebo mrazící části a počkejte, dokud příslušné přihrádky dosáhnou nastavenou úroveň teploty.
- Dveře byly často otevřené nebo zůstaly otevřené po delší dobu. >>> Neotvírejte dveře chladničky příliš často.
- Dveře mohou být pootevřena. >>> Úplně zavřete dveře.
- Produkt mohl být zapojen nedávno nebo v něm byly umístěny nové položky potravin. >>> To je normální. Výrobek dosáhne nastavenou teplotu déle, když byl jen právě zapojen nebo do něj byly umístěny nové potraviny.
- Do výrobku bylo v poslední době umístěno velké množství teplého jídla. >>> Nepokládejte horké jídlo do výrobku.

### Třese se nebo vydává hluk.

- Podlaha není ve vodováze nebo není odolná. >>> Pokud se výrobek třese, když se pomalu pohybuje, nastavte stojany na vyrovnaní výrobku. >>> Ujistěte se také, že podlaha je dostatečně odolná k tomu, aby unesla produkt.
- Všechny položky umístěné na výrobku mohou způsobit hluk. >>> Odstraňte všechny položky umístěné na výrobku.

### Výrobek vytváří hluk tekoucí, stříkající kapalinou apod.

- Princip fungování tohoto výrobku je založen na toku kapalin a plynu. >>> To je normální a nejedná se o závadu.

### Z výrobku zní zvuk jako vanoucí vítr.

- Výrobek pro proces chlazení používá ventilátor. To je normální a nejedná se o závadu.

### Na vnitřních stěnách výrobku se vytvořil kondenzát.

- Horké nebo vlhké počasí zvýší námrazu a kondenzaci. To je normální a nejedná se o závadu.
- Dveře byly často otevřené nebo zůstaly otevřené po delší dobu. >>> Neotvírejte dveře příliš často, pokud zůstaly otevřeny, zavřete je.
- Dveře mohou být pootevřena. >>> Úplně zavřete dveře.

### Vytváří se kondenzát na vnější straně výrobku nebo mezi dveřmi.

- Okolní prostředí může být vlhké, je to naprosto normální ve vlhkém počasí. >>> Kondenzace se rozptýlí, když se sníží vlhkost.

# Řešení problémů

## Interiér zapáchá.

- Produkt není pravidelně čištěn. >>> Pravidelně čistěte vnitřek pomocí houbičky, teplé vody a sycené vody.
- Některé balení a obalové materiály může způsobit zápach. >>> Používejte balení a obalové materiály bez zápachu.
- Potraviny byly umístěny v neuzavřených baleních. >>> Uchovávejte potraviny v uzavřených obalech. Mikroorganismy se mohou z neuzavřených potravin rozšířit a způsobit zápach.
- Z výrobku odstraňte všechny potraviny se zašlým datem spotřeby a zkažené potraviny.

## Dveře se nezavírají.

- Balíčky s potravinami mohou blokovat dveře. >>> Přemístěte předměty blokující dveře.
- Produkt nestojí ve zcela svislé poloze na zemi. >>> Nastavte stojany pro uvedení výrobku do svislé polohy.
- Podlaha není ve vodováze nebo není odolná. >>> Ujistěte se, že podlaha je vyvážená a dostatečně odolná k tomu, aby unesla produkt.

## Zásobník na zeleninu se zasekl.

- Potraviny mohou být v kontaktu s horní částí zásobníku. >>> Reorganizujte potraviny v šuplíku.

## Pokud Je Povrch Produktu Horký

- Když je zařízení v provozu, lze pozorovat vysoké teploty mezi dvěma dvířky, na postranních panelech a na zadním grilu. To je běžné a není to důvod pro servisní údržbu! Při kontaktu s těmito plochami buďte opatrní.



**UPOZORNĚNÍ:** Pokud problém přetrvává i po provedení pokynů v této části, obraťte se na svého prodejce nebo na autorizovaný servis. Nepokoušejte se opravit produkt.



## **VYLOUČENÍ ODPOVĚDNOSTI / UPOZORNĚNÍ**

Některé (jednoduché) poruchy může vhodně vyřešit sám koncový uživatel, aniž by byla ohrožena bezpečnost nebo bezpečné používání, ovšem za podmínky, že je oprava provedena v mezích a v souladu s následujícími pokyny (viz část „Vlastní oprava“).

Proto pokud není dovoleno jinak v části „Vlastní oprava“ níže, opravy je nutné svěřit registrovaným odborným opravám, aby nedošlo k ohrožení bezpečnosti. Registrovaná odborná opravna je odborný servis, který získal oprávnění přístupu k pokynům a soupisu náhradních dílů k tomuto výrobku od výrobce, v souladu s postupy uvedenými v legislativních ustanoveních podle Směrnice 2009/125/EC.

**Ovšem záruční opravy může provádět pouze ten servis (tedy oprávněná odborná opravna), jehož telefonní číslo naleznete v návodu/v záručním listě nebo získáte u svého autorizovaného prodejce. Upozorňujeme tedy, že opravy provedené odbornými servisy (které nejsou společností Beko oprávněny) vedou k porušení záruky.**

### **Vlastní oprava**

Konečný uživatel může provést samoopravu, pokud jde o tyto náhradní díly: klika dveří, závěsy dveří, podnosy, koše a těsnění dveří (aktualizovaný seznam je k dispozici také na webové stránce support.beko.com.k 1. březnu 2021).

Dále musí být uvedené vlastní opravy, s cílem zajistit bezpečnost výrobku a zabránit riziku vážného zranění, provedeny podle pokynů v návodu pro vlastní opravy nebo podle pokynů, které jsou k dispozici na support.beko.com. Z bezpečnostních důvodů před provedením jakékoli opravy odpojte produkt z elektrické sítě.

Opravy nebo pokusy o opravu provedené koncovými uživateli u dílů, které nejsou součástí tohoto soupisu, nebo které nejsou v souladu s pokyny v návodu pro vlastní opravy nebo s pokyny, které jsou k dispozici na support.beko.com, mohou vést ke vzniku bezpečnostních rizik, která nespádají do odpovědnosti společnosti Beko a vedou k propadnutí záruky na výrobek.

Proto velmi doporučujeme, aby se koncoví uživatelé nepokoušeli provádět opravy, které nespádají do uvedeného soupisu náhradních dílů, a aby se v takovém případě obrátili na autorizované odborné opravny nebo registrované odborné opraváře. Tyto pokusy ze strany koncových uživatelů mohou naopak vést k ohrožení bezpečnosti a poškození výrobku a následně ke vzniku požáru, zatopení, úrazu elektřinou a vážnému zranění osob.

Například, mimo jiné, následující opravy musí být adresovány autorizovanému profesionálnímu opraváři nebo registrovanému profesionálnímu opraváři: kompresor, chladicí okruh, hlavní panel, panel invertoru, panel displeje atd.

Výrobce/prodávající nemůže být v žádném případě odpovědný za případ, kdy koncoví uživatelé nedodrží výše uvedená ustanovení.

Dostupnost náhradních dílů pro chladničku je 10 let.

Během této doby budou k dispozici originální náhradní díly pro správné chladničku.

Minimální záruční doba na vámi zakoupenou ledničku je 24 měsíců.

Tento výrobek je vybaven světelným zdrojem o energetické třídě "G".

Světelný zdroj na tomto výrobku může být vyměněn pouze profesionálními opraváři.

## Molimo prvo pročitajte ovaj priručnik!

Poštovani kupci,

Nadamo se da će vam naš proizvod, proizveden u suvremenim postrojenjima i provjeren po strogim procedurama kontrole kvalitete, pružiti učinkovit rad.

Zbog toga vam preporučujemo da pažljivo pročitate cijeli priručnik proizvoda prije uporabe te da ga čuvate na pristupačnom mjestu zbog buduće uporabe.

## Ovaj priručnik

- Če vam pomoći da koristite svoj uređak brzo i sigurno.
- Pročitajte priručnik prije instaliranja i rada s vašim proizvodom.
- Slijedite upute, posebno one vezane za sigurnost.
- Čuvajte priručnik na lako dostupnom mjestu jer bam može zatrebati kasnije.
- Osim toga, također pročitajte druge dokumente dostavljene s vašim proizvodom.

Molimo imajte na umu da ovaj priručnik može vrijediti i za druge modele.

## Simboli i njihovi opisi

Ovaj korisnički priručnik sadrži sljedeće simbole:







Važne informacije ili korisni savjeti za uporabu.



Upozorenja protiv opasnosti po život i imovinu.



Upozorenje protiv električnog napona.

 <b>PODACI</b>	
 <b>ENERG</b> 	
<small>SUPPLIER'S NAME</small> <b>A</b> <small>MODEL IDENTIFIER</small> <b>A</b> (*)	
<p>Podaci o modelu pohranjeni u bazi podataka o proizvodu mogu se dobiti unosom sledeće mrežne stranice i pretragom po identifikacionom broju vašeg modela (*) koji se nalazi na oznaci potrošnje električne energije.</p> <p><a href="https://eprel.ec.europa.eu/">https://eprel.ec.europa.eu/</a></p>	

## SADRŽAJ

---

<b>1 Vaš Škrinja</b>	<b>3</b>	<b>4 Priprema</b>	<b>13</b>
<b>2 Važna sigurnosna upozorenja</b>	<b>4</b>	<b>5 Rukovanje proizvodom</b>	<b>14</b>
Predviđena namjena.....	4	Kako zamrznuti svježu hranu .....	16
Za proizvode s raspršivačem za vodu;	8	Preporuke za čuvanje zamrznute hrane .....	17
Sigurnost djece .....	8	Odmrzavanje .....	17
Usklađenost s Direktivom o električnoj i elektroničkoj opremi (WEEE) i zbrinjavanju otpada: .....	8	Zamrzivač .....	17
Usklađenost s Direktivom o zabrani uporabe određenih opasnih tvari u električnoj i elektroničkoj opremi (RoHS):.....	9	Informacije .....	17
Upozorenje za HC .....	9	Odmrzavanje zamrznute hrane.....	18
Stvari koje se trebaju uraditi za uštedu energije.....	9	Preporučene postavke temperature .....	18
<b>3 Instalacija</b>	<b>10</b>	Promjena smjera otvaranja vrata.....	21
Stvari kojih se treba pridržavati kod ponovnog transporta vašeg hladnjaka.....	10	Upozorenje o otvorenim vratima .....	21
Prije uključivanja vašeg hladnjaka.....	10	Ledomat i posuda za led.....	21
Električno spajanje .....	11	<b>6 Održavanje i čišćenje</b>	<b>22</b>
Odlaganje pakiranja.....	11	Zaštita plastičnih površina .....	22
Odlaganje stalnog hladnjaka .....	11	<b>7 Preporučena rješenja za probleme</b>	<b>23</b>
Postavljanje i instalacija .....	11		
Upozorenje o otvorenim vratima .....	12		
Promjena lampice za osvjetljenje .....	12		
Prilagođavanje nogu .....	12		

# 1 Vaš Škrinja



1. Upravljačka ploča
2. Odjeljci za brzo zamrzavanje s poklopcem
3. Donja ladica i pretinac za
4. Ledomat
5. Podesive noge

**i** Slike koje se nalaze u ovom priručniku su shematske i možda se ne ogovaraju u potpunosti vašem proizvodu. Ako dijelovi naslova nisu sadržani u proizvodu koji ste kupili, onda to vrijedi za ostale modele.

## 2 Važna sigurnosna upozorenja

Molimo pregledajte sljedeće informacije. Nepridržavanje ovih informacija može uzrokovati ozljede ili materijalnu štetu. U suprotnom će sva upozorenja i obveze za pouzdanost postati nevaljane.

Originalni rezervni dijelovi bit će dostupni 10 godina od datuma kupovine proizvoda.

### Predviđena namjena

	<b>UPOZORENJE:</b> Ventilacijski otvori uređaja trebaju biti u kućištu ili unutar ugradbene strukture, te ne smije biti prepreka.
	<b>UPOZORENJE:</b> Ne koristite mehaničke uređaje ili druga sredstva za ubrzanje postupka odmrzavanja, osim onih koje je preporučio proizvođač.
	<b>UPOZORENJE:</b> Nemojte oštetiti sklop rashladnog sredstva.
	<b>UPOZORENJE:</b> Ne koristite električne uređaje unutar odjeljaka za čuvanje hrane u uređaju, osim ako nisu tip koji je preporučio proizvođač.



### UPOZORENJE:

Nemojte spremate eksplozivne supstance kao što su kance sa sprejem sa zapaljivim pogonskim sredstvom u ovaj uređaj.

Ovaj uređaj namijenjen je uporabi u kućanstvu te za primjenu u prostorima poput:

- kuhinja za osoblje, u trgovinama, uredima i drugim radnim okruženjima;
- od strane gostiju u hotelima, motelima ili drugim vrstama sličnih uslužnih objekata;
- u uslužnim objektima poput pansiona.
- za cetering i slične primjene različite od maloprodaje.

### Opća sigurnost

- Kad budete željeli odložiti uređaj, preporučujemo da konzultirate ovlaštenu servis da biste saznali potrebne informacije i ovlaštena tijela.
- Konzultirajte se s ovlaštenim servisom za sva pitanja i probleme vezane za hladnjak. Nemojte intervenirati ili dopustiti da netko intervenira na hladnjaku bez prethodnog obavještanja ovlaštenih servisa.
- Za proizvode u odjeljku škrinje: Ne jedite kornete sladoleda i kockice leda odmah nakon vađenja kad ih izvadite iz odjeljka hladnjaka! (To može uzrokovati ozljede od hladnoće u vašim ustima.)

- Za proizvode s odjeljkom sa škrinjom; ne stavljajte tekućinu u bocama i konzervama u odjeljak škrinje. U suprotnom bi mogli puknuti.
- Ne dodirujte smrznutu hranu rukom; može vam se zalijepiti za ruku.
- Isključite svoj hladnjak prije čišćenja ili odmrzavanja.
- Para i raspršujuća sredstva za čišćenje se nikada ne smiju koristiti tijekom postupka čišćenja i odmrzavanja u vašem hladnjaku. U takvim slučajevima, para može doći u kontakt s električnim dijelovima i uzrokovati kratki spoj ili strujni udar.
- Nikada ne koristite dijelove vašeg hladnjaka, kao što su vrata, za pridržavanje ili za stajanje na njima.
- Ne koristite električne uređaje unutar hladnjaka.
- Ne oštećujte dijelove gdje cirkulira rashladno sredstvo pomoću alata za bušenje ili rezanje. Rashladno sredstvo koje može eksplodirati kad se plinski kanali isparivača, produžetka cijevi ili površinskih premaza probuše, može uzrokovati iritaciju kože i ozljede oka.
- Ne pokrivajte i ne blokirajte otvore za ventilaciju na vašem hladnjaku bilo kakvim materijalom.
- električne aparate smiju popravljati samo ovlaštene osobe. Popravke koje izvrše nestručne osobe mogu predstavljati rizik za korisnika.
- U slučaju bilo kakvog kvara tijekom održavanja ili popravke, otpojite hladnjak s napajanja ili isključivanjem odgovarajućeg osigurača ili isključivanjem vašeg uređaja iz struje.
- Kod isključivanja utikača, nemojte povlačiti za kabel.
- Pića s visokim udjelom alkohola potrebno je pravilno spremirati, u uspravnom položaju i s čvrsto zatvorenim poklopcem.
- Nikada ne držite konzerve sa sprejevima koji sadrže zapaljive i eksplozivne tvari u hladnjaku.
- Ne koristite mehaničke uređaje ili druge načine za ubrzavanje procesa topljenja, osim onih koje preporuča proizvođač.
- Ovaj uređaj nije namijenjen uporabi od strane osoba s fizičkim osjetilnim ili mentalnim nedostacima ili osoba bez znanja ili iskustva (uključujući djecu), osim ako su pod nadzorom osobe koja će biti odgovorna za njihovu sigurnost ili koja će ih valjano uputiti o uporabi proizvoda.
- Ne uključujte oštećeni hladnjak. Konzultirajte se sa serviserom ako imate bilo kakvih nedoumica.

- Za električnu sigurnost vašeg hladnjaka se jamči samo ako je uzemljenje u vašoj kući u skladu sa standardima.
- Izlaganje proizvoda kiši, snijegu, suncu i vjetru je opasno u pogledu električne sigurnosti.
- Kad je oštećen kabel, javite se ovlaštenom servisu da izbjegnute opasnost.
- Nikada ne uključujte hladnjak u zidnu utičnicu tijekom instalacije. Inače može doći do opasnosti po život ili ozbiljne ozljede.
- Hladnjak je namijenjen samo držanju hrane. Ne smije se koristiti u bilo koje druge svrhe.
- Naljepnica s tehničkim specifikacijama se nalazi na lijevoj stjenci unutar hladnjaka.
- Nikada ne spajajte hladnjak na sustave za uštedu energije; oni mogu oštetiti hladnjak.
- Ako na hladnjaku postoji plavo svjetlo, nemojte gledati u plavo svjetlo optičkim alatima.
- Za hladnjake kojima se upravlja manualno, sačekajte bar 5 minuta da biste uključili hladnjak nakon nestanka el. energije.
- Ukoliko se uređaj da nekom drugom, korisnički priručnik se mora predati novom vlasniku.
- Pazite da ne oštetite kabel kod prijevoza hladnjaka. Presavijanje kabela može uzrokovati požar. Nikada ne

stavljajte teške predmete na kabel napajanja. Ne dodirujte utikač mokrim rukama kad uključujete uređaj.

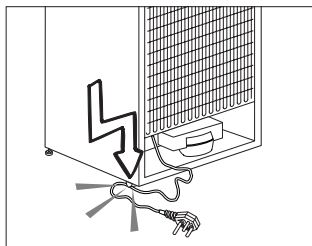

- Pri postavljanju aparata pazite da kabel za napajanje nije zarobljen ili oštećen.
- Ne postavljajte više prijenosnih utičnica ili prijenosnih napajanja na stražnjoj strani uređaja.
- Djeci u dobi od 3 do 8 godina dopušteno je puniti i prazniti rashladne uređaje.
- Kako biste izbjegli kontaminaciju hrane, molimo vas da se pridržavate sljedećih uputa:
- Otvaranje vrata na dulje vrijeme može uzrokovati značajno povećanje temperature u odjeljcima uređaja.
- Redovito čistite površine koje mogu doći u dodir s hranom i pristupačnim sustavima odvodnje.
- Očistite spremnike vode ako nisu korišteni 48 sati; isperite sustav za vodu povezan na dovod vode ako voda nije korištena 5 dana.

- Suho meso i ribu čuvajte u prikladnim posudama u hladnjaku, tako da ne bude u dodiru s drugom hranom ili ne kapaju na drugu hranu.
- Odjeljci s zamrznutom hranom s dvije zvjezdice prikladni su za spremanje prethodno zamrznute hrane, skladištenje ili izradu sladoleda i pripravu kockica leda.
- Odjeljci s jednom, dvije ili tri zvjezdice nisu pogodni za zamrzavanje svježe hrane.
- Ako je uređaj za hlađenje ostavljen prazan dulje vrijeme, isključite ga, odmrznite, očistite, osušite i ostavite otvorena vrata kako bi se spriječilo stvaranje plijesni unutar uređaja.
- Ne uključujte hladnjak ako je električna utičnica labava.
- Voda se ne smije špricati izravno na unutarnje ili vanjske dijelove proizvoda zbog sigurnosnih razloga.
- Nemojte špricati tvari koje sadrže zapaljive plinove kao što je propan blizu hladnjaka da biste izbjegli opasnost od požara i eksplozije.
- Nikada na hladnjak ne stavljajte posude s vodom, jer inače mogu uzrokovati električni udar ili požar.
- Nemojte prepuniti hladnjak s previše hrane. Ako se prepuni, hrana može pasti i ozlijediti vas kad otvorite vrata. Nikad ne stavljajte predmete na hladnjak, inače ti predmeti mogu pasti kad otvarate ili zatvarate vrata hladnjaka.
- Proizvodi za koje je potrebna precizna kontrola temperature, cjepiva, lijekovi osjetljivi na toplinu, znanstveni materijali, itd. se ne smiju držati u hladnjaku.
- Ako se neće koristiti dulje vrijeme, hladnjak se treba isključiti. Mogući problem na kabelu napajanja može uzrokovati požar.
- Hladnjak se može pomaknuti ako podesive noge nisu pravilno pričvršćena na podu. Pravilno pričvršćivanje podesivih nogu na podu može spriječiti pomicanje hladnjaka.
- Kad nosite hladnjak, nemojte ga držati za ručku vrata. U suprotnom, može puknuti.
- Kad morate staviti svoj proizvod pored drugog hladnjaka ili škrinje, udaljenost između uređaja treba biti najmanje 8 cm. U suprotnom, susjedne bočne stijenke se mogu navlažiti.
- Nikad ne koristite proizvod ako dio koji se nalazi na vrhu ili poleđini proizvoda ima elektroničke tiskane pločice unutar otvora (poklopac elektroničke tiskane pločice) (1).



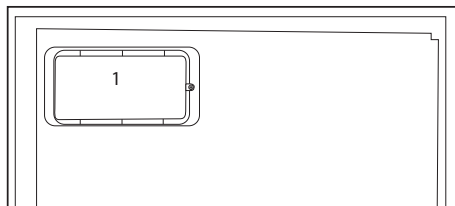
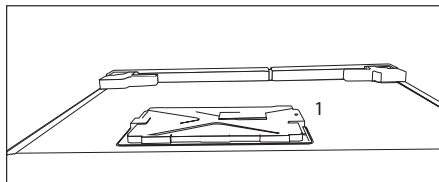

## Za proizvode s raspršivačem za vodu;

- Tlak na ulaznom otvoru hladne vode treba biti maksimalno 90 psi (620 kPa). Ako tlak vode premaši (550 kPa) tada na cijevima za opskrbu vodom koristite tlačno-granični ventil. Ako ne znate kako provjeriti tlak vode tada potražite pomoć kod profesionalnog vodoinstalatera.
- Ako u instalacijama postoji opasnost od efekta vodenog udara tada u instalacijama uvijek koristite opremu za sprječavanje vodenog udara. Posavjetujte se s profesionalnim vodoinstalaterom ako niste sigurni postroji li efekt vodenog udara u instalacijama.

- Ne instalirajte na ulaznom otvoru za vruću vodu. Poduzmite mjere opreza zbog opasnosti od zamrzavanja cijevi. Radni interval temperature vode treba biti minimalno 33°F (0,6°C) i maksimalno 100°F (38°C).
- Koristite samo pitku vodu.

## Sigurnost djece

- Ako vrata imaju bravu, ključ se treba držati podalje od dosega djece.
- Djeca moraju biti pod nadzorom da bi se spriječilo neovlašteno korištenje proizvoda.

## Usklađenost s Direktivom o električnom i elektroničkom opremom (WEEE) i zbrinjavanju otpada:



Ovaj proizvod usklađen je EU Direktivom WEEE (2012/19/EU). Ovaj proizvod nosi lasifikacijsku oznaku za električni i elektronski otpad (WEEE).

Ovaj je proizvod proizveden s visokokvalitetnim dijelovima i materijalima koji se mogu ponovno upotrijebiti i prikladni su za reciklažu. Ne odlažite otpadne uređaje s normalnim otpadom iz kućanstva i drugim otpadom na kraju servisnog vijeka. Odnosite ga u sabirni centar za recikliranje električne i elektroničke opreme. Obratite se lokalnim vlastima da biste saznali više informacija o sabirnim centrima.

## **Usklađenost s Direktivom o zabrani uporabe određenih opasnih tvari u električnoj i elektroničkoj opremi (RoHS):**

Proizvod koji ste kupili usklađen je s EU Direktivom RoHS (2011/65/EU). Ne sadrži štetne i zabranjene materijale navedene u Direktivi.

Podaci o pakiranju Ambalažni materijali proizvoda proizvedeni su od reciklirajućih materijala sukladno našim nacionalnim propisima o zaštiti okoliša. Ambalažne materijale ne odlažite skupa s kućnim ili drugim otpadom. Onesite ih u sabirne centre ambalažnog otpada koje su odredile lokalne vlasti.

## **Upozorenje za HC**

### **Ako rashladni sustav vašeg uređaja sadrži R600a:**

Ovaj plin je zapaljiv. Zato pazite da tijekom uporabe i transporta ne oštetite sustav za hlađenje i cijevi. U slučaju oštećenja, držite uređaj podalje od potencijalnog izvora plamena koji može dovesti do toga da uređaj zapali, te prozračujete sobu u kojoj se nalazi uređaj.

### **Ignorirajte ovo upozorenje ako rashladni sustav vašeg uređaja sadrži R134a.**

Vrsta plina koja se koristi u proizvodu je navedena na tipskoj pločici koja je na lijevoj stijenci unutar hladnjaka.

Nikada kod odlaganja ne bacajte uređaj u vatru.

## **Stvari koje se trebaju uraditi za uštedu energije**

- Ne ostavljajte vrata vašeg hladnjaka otvorena dulje vrijeme.
- Ne stavljajte toplu hranu ili pića u hladnjak.
- Nemojte prepuniti hladnjak tako da se ne sprječava cirkuliranja zraka u unutrašnjosti.
- Ne postavljajte vaš hladnjak izravno na sunčevu svjetlost ili blizu uređaja koji emitiraju toplinu kao što su pećnice, perilice suđa ili radijatori.
- Pazite da držite svoju hranu u zatvorenim posudama.
- Za uređaje s odjeljkom škrinje; možete spremiti maksimalnu količinu hrane u škrinju kad uklonite policu ili ladicu škrinje. Vrijednost potrošnje energije koja je navedena za vaš hladnjak je određena tako da je uklonjena polica ili ladica škrinje i pod maksimalnim opterećenjem. Ne postoji opasnost od uporabe police ili ladice prema oblicima i veličinama hrane koja će biti zamrznuta.
- Topljenje smrznute hrane u odjeljku hladnjaka će osigurati uštedu energije u sačuvati kvalitetu hrane.

## 3 Instalacija



Molimo imajte na umu da se proizvođač neće smatrati odgovornim ukoliko se ne budete pridržavali informacija navedenih u korisničkom priručniku.

### Stvari kojih se treba pridržavati kod ponovnog transporta vašeg hladnjaka

1. Vaš hladnjak mora biti ispražnjen i očišćen prije bilo kakvog transporta.
2. Police, dodaci, odjeljak za povrće itd. u vašem hladnjaku moraju biti čvrsto pričvršćeni ljepljivom trakom zbog treskanja prije ponovnog pakiranja.
3. Pakiranje se mora pričvrstiti ljepljivom trakom i mora se pridržavati pravila o transportu ispisanih na pakiranju.

### Molimo ne zaboravite...

Svaki reciklirani materijal je nezamjenjiv izvor za prirodu i za naše nacionalne izvore.

Ako želite pridonijeti reciklaži materijala pakiranja, možete dobiti dodatne informacije od ureda za okoliš ili lokalnih vlasti.

### Prije uključivanja vašeg hladnjaka

Prije početka uporabe vašeg hladnjaka provjerite sljedeće:

1. Je li unutrašnjost hladnjaka suha i može li zrak slobodno cirkulirati sa stražnje strane?
2. Prednji krajevi hladnjaka mogu biti topli na opip. To je normalno. Ova područja su napravljena da budu topla da bi se se izbjegla kondenzacija. Možete postaviti 2 plastična klina kako je prikazano na slici. Plastični klinovi će dati osigurati potrebnu udaljenost između vašeg hladnjaka i zida da bi se omogućilo cirkuliranje zraka. (Slika s ilustracijom je samo primjer i ne odgovara u potpunosti vašem proizvodu.)

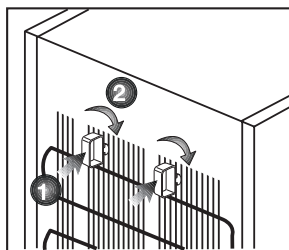

3. Čut ćete buku kad kompresor počne raditi. Tekućine i plinovi zabrtvljeni u rashladnom sustavu također mogu stvarati buku, čak i kad kompresor ne radi i to je potpuno normalno.
4. Prednji krajevi hladnjaka mogu biti topli na opip. To je u normalno. Ova područja su napravljena da budu topla da bi se se izbjegla kondenzacija.

## Električno spajanje

Spojite svoj proizvod u uzemljenu utičnicu koja je zaštićena osiguračem odgovarajućeg kapaciteta.

Važno:

- Spoj mora biti u skladu s nacionalnim zakonskim odredbama.
- Kabel napajanja mora biti lako dostupan nakon postavljanja.
- Navedeni napon mora biti jednak naponu el. energije.
- Produžni kabeli i razvodnici se ne smiju koristiti za spajanje.



Oštećeni kabel napajanja mora zamijeniti kvalificirani električar.



Proizvod ne smije raditi prije popravke! Postoji opasnost od električnog udara!

## Odlaganje pakiranja

Materijali pakiranja mogu biti opasni za djecu. Čuvajte materijale pakiranja dalje od dohvata djece ili ih odložite svrstavanjem u skladu s uputama o odlaganju. Nemojte ih odlagati s normalnim otpadom iz kućanstva.

Pakiranje vašeg hladnjaka je proizvedeno od recikliranih materijala.

## Odlaganje stalnog hladnjaka

Odlaganje vašeg starog stroja bez štete za okoliš.

- O odlaganju vašeg hladnjaka se možete konzultirati s vašim ovlaštenim dobavljačem ili centrom za sakupljanje otpada u vašoj općini.

Prije odlaganja vašeg hladnjaka, odrežite električni utikač i, ukoliko postoje bilo kakve brave na vratima, onesposobite ih da biste zaštitili djecu od bilo kakve opasnosti.

## Postavljanje i instalacija



Ako ulaz u prostoriju gdje će biti postavljen hladnjak nije dovoljno širok da hladnjak kroz njega prođe, pozovite ovlaštenu servis da skine vrata vašeg hladnjaka tako da kroz vrata prođe bočno.

1. Instalirajte vaš hladnjak na mjesto koje dopušta laku uporabu.
2. Držite vaš hladnjak podalje od izvora topline, vlažnih mjesta i direktne sunčeve svjetlosti.
3. Da bi se postigao učinkoviti rad, oko vašeg hladnjaka mora postojati odgovarajuća ventilacija. Ako se hladnjak treba postaviti u otvor u zidu, mora postojati udaljenost

najmanje 5 cm od plafona i 5 cm od zida.

4. Ako je pod prekriven tepihom, vaš uređaj mora biti podignut od poda 2.5 cm. Stavite svoj hladnjak na ravnu površinu poda da biste spriječili udarce.
5. Vaš proizvod zahtijeva adekvatnu cirkulaciju zraka da bi efikasno funkcionirao. Ako će proizvod biti smješten u niši, ne zaboravite ostaviti najmanje 5 cm razmaka između proizvoda, stropa, zida sa stražnje strane i zidova s bočnih strana.
6. Ako će proizvod biti smješten u niši, ne zaboravite ostaviti najmanje 5 cm razmaka između proizvoda, stropa, zida sa stražnje strane i zidova s bočnih strana. Provjerite da li se zaštitna komponenta za razmak sa stražnje strane nalazi na predviđenom mjestu (ako je isporučena uz proizvod). Ako komponenta nije dostupna ili se izgubi ili spadne, postavite proizvod tako da između stražnje površine proizvoda i zidova prostorije bude najmanje 5 cm razmaka. Razmak sa stražnje strane važan je za učinkovit rad proizvoda.

## Upozorenje o otvorenim vratima

Kad vrata hladnjaka ili odjeljka škrinje vašeg uređaja ostanu otvorena određeno vrijeme, začut će se zvučno upozorenje. Ovaj zvučni signal upozorenja se neće čuti kad se pritisne oznaka ili kad se vrata zatvore.

## Promjena lampice za osvjetljenje

Da biste zamijenili lampicu koja se koristi za osvjetljavanje, molimo nazovite svoj ovlašteni servis.

Lampa koja se koristi u ovom uređaju nije podesna za uporabu za osvjetljenje doma. Predviđena namjena ove lampe je da pomogne korisniku da stavi hranu u hladnjak/škrinju na siguran i ugodan način.

Svjetiljke ovog uređaja moraju podnijeti ekstremne uvjete poput temperatura nižih od -20 °C.

## Prilagođavanje nogu

Ako vaš hladnjak nije u ravnoteži; Možete postaviti hladnjak u ravnotežu okretanjem prednjih nožica kako je prikazano na slici. kut gdje se nalaze noge je spušten kad okrenete u smjeru crne strelice a diže se kad okrenete u suprotnom smjeru. Ovaj postupak će biti lakši ako nekoga zamolite da malo podigne hladnjak.

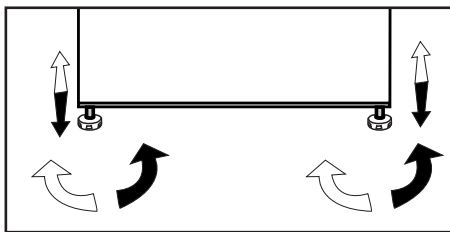

## 4 Priprema

---

- Za samostojeći uređaj; „Ovaj rashladni uređaj nije predviđen da se koristi kao ugradni uređaj“;
- Vaš hladnjak se treba postaviti najmanje 30 cm od izvora topline kao što su plamenici, pećnice, grijalice i štednjaci i najmanje 5 cm dalje od električnih pećnica te se ne smiju stavljati na direktnu sunčevu svjetlost.
- sobna temperatura u prostoriji u koju postavite hladnjak treba biti najmanje -15°C. Rad vašeg hladnjaka u hladnijim uvjetima od navedenih se ne preporuča vezano za učinkovitost.
- Pazite da se unutrašnjost vašeg hladnjaka temeljito čisti.
- Ako se dva hladnjaka trebaju instalirati jedan do drugog, između njih treba postojati razmak od najmanje 2 cm.
- Kada prvi put uključite hladnjak, molimo pridržavajte se sljedećih uputa tijekom prvih šest sati.
- Vrata se ne smiju često otvarati.
- Mora raditi prazan, bez ikakve hrane u njemu.
- Ne isključujte vaš hladnjak. Ako dođe do nestanka el. energije na koji ne možete utjecati, molimo pogledajte upozorenja u dijelu "Preporučena rješenja problema".
- Originalno pakiranje i materijali od pjene se trebaju čuvati zbog budućeg transporta ili selidbe.
- Kod nekih modela instrument ploča isključuje se 5 minuta nakon što se vrata zatvore. Ona će se ponovo aktivirati kada se vrata otvore ili kada se pritisne bilo koji gumb.
- S obzirom na promjenu temperature uslijed otvaranja/zatvaranja vrata proizvoda tijekom rada, kondenzacija na vratima/policama i staklenom spremniku normalna je pojava.
- Budući da vrući i vlažni zrak ne prodiere u vaš proizvod kada vrata nisu otvorena, vaš će se proizvod optimizirati u uvjetima dostatnim za zaštitu vaše hrane. Funkcije i sastavni dijelovi kao kompresor, ventilator, grijač, odmrzivač, svjetlo, zaslon i tako dalje radit će sukladno potrebama za potrošnju minimalne energije pod ovim okolnostima
- Kako vrući i vlažni zrak neće izravno prodirati u proizvod ako vrata nisu otvorena, vaš će se proizvod optimizirati u uvjetima dostatnim za zaštitu hrane. S ovom funkcijom uštede energije, funkcije i sastavni dijelovi kao kompresor, ventilator, grijač, odmrzavanje, svjetlo, zaslon i tako dalje radit će sukladno potrebama i minimalno trošiti energiju održavajući pri tome svježinu vaših namirnica.

## 5 Rukovanje proizvodom

### 5.1. Ploča indikatora

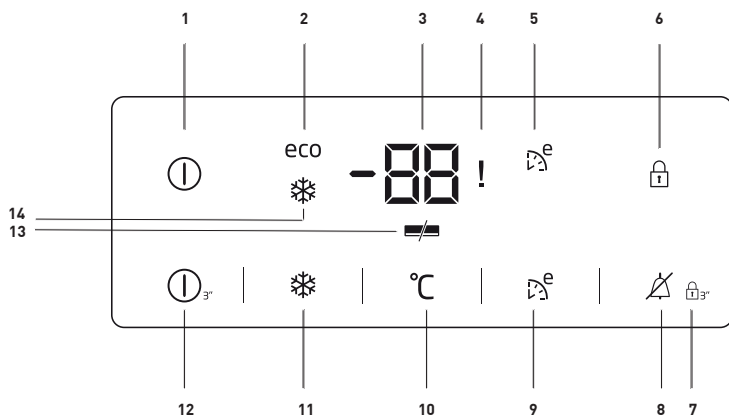

#### 1. Indikator uključivanja/ isključivanja:

Ova se ikona (Ⓜ) uključuje kada je zamrzivač isključen. Sve se druge ikone isključuju.

#### 2. Indikator ekonomične uporabe:

Ova se ikona (eco) uključuje kada je odjeljak zamrzivača postavljen na -18 °C, što je najekonomičnija postavljena vrijednost. Indikator ekonomične uporabe isključuje se kad se odabere funkcija brzog hlađenja ili brzog zamrzavanja.

#### 3. Indikator postavke temperature odjeljka zamrzivača:

Označava temperaturu postavljenu za odjeljak zamrzivača.

#### 4. Visoke temperature / statusa pogreške

Ovaj indikator (!) svijetli u slučaju upozorenja na nestanak struje, visoku temperaturu i pogreške.

Kad se temperatura zamrzivača zagrije do kritične razine za smrznutu hranu, na digitalnom indikatoru trepće maksimalna vrijednost postignuta temperaturom zamrzivača.

Provjerite hranu u pretincu za zamrzavanje.

To nije kvar. Upozorenje se može izbrisati pritiskom bilo koju tipku ili tipku za isključivanje alarma visoke temperature. (Otkazivanje pritiskom na bilo koju tipku nije primjenjivo za svaki model.)

Ovaj indikator (!) svijetli i u slučaju kvara senzora. Kad ovaj indikator svijetli, na indikatoru temperature

**I** Slike koje se nalaze u ovom priručniku su shematske i možda se ne ogovaraju u potpunosti vašem proizvodu. Ako dijelovi naslova nisu sadržani u proizvodu koji ste kupili, onda to vrijedi za ostale modele.

alternativno se prikazuje „E“ i brojke poput „1, 2, 3...“. Ove brojke na indikatoru informiraju servisno osoblje o pogrešci.

### **5. Indikator funkcije Eco Extra:**

Ova ikona () zasvijetli kada je ta funkcija uključena.

### **6. Indikator zaključavanja tipki:**

Ova ikona () zasvijetli kada je uključen način zaključavanja tipki.

### **7. Način zaključavanja tipki:**

Pritisnite tipku za zaključavanje tipki () i držite je 3 sekunde. Ikona zaključavanja tipki zasvijetlit će i način zaključavanja tipki bit će uključen. Tipke neće raditi ako je način zaključavanja tipki uključen. Pritisnite ponovno tipku za zaključavanje tipki i držite je 3 sekunde. Ikona zaključavanja tipki isključit će se i uređaj će izaći iz načina zaključavanja tipki.

### **8. Prestanak upozorenja na visoku temperaturu:**

U slučaju upozorenja na nestanak struje/visoku temperaturu, možete izbrisati upozorenje () pritiskom bilo koje tipke na indikatoru ili tipke za isključivanje alarma visoke temperature 1 sekundu nakon provjere .hrane u pretincu za zamrzavanje. Napomena: Otkazivanje pritiskom bilo koje tipke nije primjenjivo za svaki model.

### **9. Funkcija Eco Extra:**

Pritisnite tipku Eco Extra () na 3 sekunde da biste uključili funkciju Eco Extra, primjerice prilikom odlaska na godišnji odmor. Zamrzivač će početi raditi u najekonomičnijem načinu rada oko 6 sati kasnije, a indikator ekonomične uporabe uključit će se kad je funkcija uključena.

### **10. Tipka za podešavanje zamrzivača:**

Ova funkcija () omogućava promjenu postavke temperature odjeljka zamrzivača. Pritisnite ovu tipku da biste postavili temperaturu odjeljka zamrzivača na -18, -19, -20, -21, -22, -23 i -24.

### **11. Funkcija brzog zamrzavanja:**

Indikator brzog zamrzavanja () uključuje se kada je uključena funkcija brzog zamrzavanja. Za opoziv ove funkcije, ponovno pritisnite tipku brzog zamrzavanja. Indikator brzog zamrzavanja isključit će se i nastaviti će se normalne postavke.

Funkcija brzog zamrzavanja bit će opozvana automatski nakon 50 sata ako je ne isključite ručno. Ako želite zamrznuti velike količine hrane, pritisnite tipku brzog zamrzavanja prije stavljanja hrane u odjeljak zamrzivača.

### **12. Funkcija uključivanja/ isključivanja:**

Ova funkcija () omogućava isključivanje hladnjaka kada tipku pritisnete na 3 sekunde. Hladnjak se može uključiti ponovnim pritiskom tipke uključiti/isključiti na 3 sekunde.

### **13. Indikator uštede energije:**

Ako su vrata uređaja zatvorena duže vrijeme, automatski se uključuje funkcija uštede energije i zasvijetli znak uštede energije. ()

Kada je funkcija za uštedu energije uključena, isključit će se svi znakovi na zaslonu osim znaka za uštedu energije. Kada je funkcija za uštedu energije uključena, ako se pritisne bilo koja tipka ili se otvore vrata, poništiti će



se funkcija za uštedu energije i znakovi na prikazu vratit će se u uobičajeno stanje.

Funkcija za uštedu energije uključuje se tijekom isporuke iz tvornice te se ne može isključiti.

#### **14. Indikator brzog zamrzavanja:**

Ova se ikona (❄️) uključuje kada je uključena funkcija brzog zamrzavanja.

## **5.2. Kako zamrznuti svježu hranu**

- Hrana koja se treba zamrznuti treba se podijeliti u manje dijelove u skladu s količinom koja će se konzumirati te zamrznuti u zasebna pakiranja. Na ovaj način, sva hrana bi se trebala sačuvati od ponovnog zamrzavanja do kojeg može doći zbog odmrzavanja.
- Kako bi se što duže zaštitila hranjiva vrijednost, aroma i boja namirnica, povrće treba kratko prokuhati prije zamrzavanja. (Prokuhavanje je nije potrebno za namirnice poput krastavaca, peršina.) Na ovaj način skraćuje se vrijeme kuhanja zamrznutog povrća za 1/3 u odnosu na vrijeme kuhanja svježeg povrća.
- Kako bi se produžilo vrijeme čuvanja zamrznute hrane, prokuhano povrće mora se odvojiti i zatim hermetički zatvoriti u pakiranjima kao i za sve druge vrste hrane..
- Hrana se u odjeljak zamrzivača ne smije stavljati kao nije pakirana.
- Materijal pakiranja hrane koja će se čuvati treba biti hermetički zatvoren, debeo i izdržljiv te se ne smije iskriviti zbog hladnoće i vlage. U protivnom, hrana koja se zamrzavanjem stvrdnjava može probiti pakiranja. Važno je dobro zatvoriti pakiranje zbog sigurnog čuvanja hrane.

Sljedeće vrste pakiranja prikladna su za čuvanje zamrznute hrane.

Polietilenska vrećica, aluminijska folija, plastična folija, vakuumske vrećice i posude s čepovima otporne na hladnoću.

Primjena sljedećih vrsta pakiranja ne preporučuju se za zamrznutu hranu.

Papri za pakiranje, papir za pečenje, celofan (želatinski papir), vrećice za smeće, rabljene vrećice i vrećice za kupnju.

- Vruća hrana ne smije se stavljati u odjeljak zamrzivača, prije se treba ohladiti.
- Kada se u odjeljak zamrzivača stavlja nezamrznuta svježa hrana upamtite da ne smije doći u kontakt sa zamrznutom hranom. Sredstvo za poticanje hlađenja Cool-pack (PCM) treba se postaviti na policu brzog zamrzavanja kako bi se spriječilo da se topli.
- Za vrijeme vremena zamrzavanja (24 sata) ne stavljajte hranu u zamrzivač.
- Hranu postavite na police zamrzivača tako da ih rasporedite tako da ne budu nagomilani (preporučuje se da pakiranja ne dolaze u kontakt jedni s drugima).
- Zamrznuta hrana treba se konzumirati brzo nakon odmrzavanja i nikad se ne smije zamrznuti.
- Ne blokirajte ventilacijske otvore stavljanjem zamrznute hrane ispred otvora za ventilaciju na stražnjoj stijenci.
- Preporučujemo vam da na pakiranje stavite naljepnicu i napišete naziv hrane u pakiranju i vrijeme zamrzavanja.

Hrana prikladna za zamrzavanje:

- Riba i plodovi mora, crveno i bijelo meso, perad, povrće, voće, začinske biljke, mliječni proizvodi (poput sira, maslaca i čvrstog jogurta), slastice, gotova ili kuhana jela, jela od krumpira, nabujak i deserti.

Hrana koja nije prikladna za zamrzavanje:

Jogurt, kiselo mlijeko, šlag, majoneza, zelena salata, rotkvice, grožđe, sve voće (poput jabuka, krušaka i breskvi).

- Za hranu koja se treba brzo i potpuno zamrznuti treba ne smiju se premašiti određene navedene količine.

-Voće i povrće, 0,5-1 kg

- Meso, 1-1,5 kg

- Male količine hrane (maksimalno 2 kg) mogu se također zamrznuti bez korištenja funkcije brzog zamrzavanja..

Za postizanje najboljih rezultata, pridržavajte se sljedećih uputa:

1. Aktivirajte funkciju brzog zamrzavanja 24 sata prije stavljanja svježih hrane.
2. 24 sata nakon što ste pritisli gumb, prvo stavite hranu koju želite zamrznuti u treću ladicu od dna s većim kapacitetom zamrzavanja. Ako tu već ima zamrznute hrane, nju stavite na prednji dio druge ladice od dna.
3. Funkcija brzog zamrzavanja automatski će se deaktivirati nakon 50 sati.
4. Odjednom ne pokušavajte zamrznuti velike količine hrane. U roku od 24 sata, ovaj proizvod može zamrznuti maksimalnu količinu hrane navedenu u dijelu „Kapacitet zamrzavanja ... kg/24

sata“ navedenu na naljepnici tipa proizvoda. Nije praktično staviti više zamrznute/svježih hrane u odjeljak zamrzivača od količine navedene na naljepnici.

- Količine mesa, ribe, povrće i voće te mliječnih proizvoda koje možete staviti i čuvati u zamrzivaču možete pogledati u tablicama.

### 5.3. Preporuke za čuvanje zamrznute hrane

- Kada kupujete zamrznutu hranu pripazite da su zamrznute na odgovarajuću temperaturu te da pakiranja nisu oštećena.
- Pakiranja što prije stavite u odjeljak zamrzivača nakon kupnje.
- Pripazite da datum do koje važe namirnice naznačen na pakiranju nije istekao prije nego što konzumirate pakiranje s gotovom hranom koju ste izvadili iz odjeljka zamrzivača.

### 5.4. Odmrzavanje

Led u odjeljku zamrzivača automatski se odmrzava.

### 5.5. Zamrzivač

#### Informacije

Standard EN 62552 zahtjeva (u skladu s određenim uvjetima mjerenja) kako se može zamrznuti najmanje 4,5 kg hrane na svakih 100 litara obujma odjeljka zamrzivača pri sobnoj temperaturi od 25°C u roku od 24 sata.

## 5.6. Odmrzavanje zamrznute hrane

Ovisno o gustoći hrane i namijeni, odabrati možete između sljedećih opcija odmrzavanja:

- Na sobnoj temperaturi (nije baš prikladno odmrzavati hranu držeći je na sobnoj temperaturi dugo vremena u smislu održavanja kvalitete hrane)
- U hladnjaku
- U električnoj pećnici (u modelima s ili bez ventilatora)
- U mikrovalnoj pećnici

### OPREZ:

- Nikada ne stavljajte kisele napitke u staklene boce i limenke u zamrzivač zbog opasnosti od eksplozije.
- Ako u pakiranju zamrznuta hrana prođe vlaga ili se napuhnu, to vjerojatno znači da su prethodno čuvani u neodgovarajućim uvjetima te da je njihov sadržaj pokvaren. Bez provjere ne konzumirajte takvu hranu.
- Neki začini u kuhanoj hrani mogu promijenit okus kada su izloženi uvjetima dugotrajnog čuvanja, stoga zamrznutu hranu treba manje začiniti ili željene začine treba dodati hrani nakon odmrzavanja.

## 5.7. Preporučene postavke temperature

Postavke odjeljak zamrzivača	Primjedbe
-20 °C	Ovo je preporučena zadana postavka temperature.
-21,-22,-23 or -24 oC	Ove postavke se preporučuju kada je temperatura okruženja viša od 30°C ili kad mislite da hladnjak ne hladi dovoljno zbog čestog otvaranja i zatvaranja vrata.
Brzo zamrzavanje	Koristite kada želite hranu zamrznuti u kratkom vremenu. Preporučuje se koristiti za očuvanje kvalitete svježije hrane. Ovu funkciju brzog zamrzavanja ne trebate koristiti kada u uređaj stavljajte zamrznutu hranu. Funkciju brzog zamrzavanja ne trebate koristiti za zamrzavanje malih količina svježije hrane, do 2 kg po danu.

Meso i riba		Priprema	Najduže vrijeme pohrane (mjesec)	
Mesni proizvodi	Teletina	Odrezak	Izrežite ih na komade od 2 cm debljine i stavite foliju između ili u prijanjajuću prozirnu foliju.	6 - 8
		Pečenje	Pakirajte komade mesa u vrećicu za čuvanje hrane u hladnjaku ili ih omotajte u prijanjajuću prozirnu foliju.	6 - 8
		Kockice	Na male komadiće	6 - 8
		Š n i c l i , kotleti	Između komada šnicli stavite foliju ili ih pojedinačno zamotajte u prijanjajuću prozirnu foliju	6 - 8
	Janjetina	Kotleti	Između komada mesa stavite foliju ili ih pojedinačno zamotajte u prijanjajuću prozirnu foliju	4 - 8
		Pečenje	Pakirajte komade mesa u vrećicu za čuvanje hrane u hladnjaku ili ih omotajte u prijanjajuću prozirnu foliju.	4 - 8
		Kockice	Pakirajte usitnjeno meso u vrećicu za čuvanje hrane u hladnjaku ili ih omotajte u prijanjajuću prozirnu foliju.	4 - 8
	Govedina	Pečenje	Pakirajte komade mesa u vrećicu za čuvanje hrane u hladnjaku ili ih omotajte u prijanjajuću prozirnu foliju.	8 - 12
		Odrezak	Izrežite ih na komade od 2 cm debljine i stavite foliju između ili u prijanjajuću prozirnu foliju.	8 - 12
		Kockice	Na male komadiće	8 - 12
		K u h a n o meso	Pakirajte male komade u vrećicu za čuvanje hrane u hladnjaku	8 - 12
	Mljeveno meso	Bez začina, u vrećicu s hermetičkim zatvaranjem	1 - 3	
	Iznutrice (komad)	U komadima	1 - 3	
	Sušene kobasice - salame	Trebaju biti pakirane čak ako imaju omot.	1 - 2	
Šunka	Stavljanjem folije između dvije šnite	2 - 3		
Perad i divljač	Piletina i puretina	Omatanjem u foliju	4 - 6	
	Guska	Omatanjem u foliju (komad ne bi trebao biti veći od 2,5 kg)	4 - 6	
	Patka	Omatanjem u foliju (komad ne bi trebao biti veći od 2,5 kg)	4 - 6	
	Jelen, zec, srna	Omatanjem u foliju (komad ne bi trebao biti veći od 2,5 kg, a kosti trebaju biti izvađene)	6 - 8	
Riba i plodovi mora	Slatkovodna riba (pastrva, šaran, som)	Nakon što ste ih dobro očistili iznutra i uklonili ljuske, treba ih oprati i osušiti, a po potrebi odsjeći glavu i rep.	2	
	Nemasna riba (lubin, iverak, riba list)		4-6	
	Masna riba (sardina, skuša, palamida, trlja, inčun)		2 - 4	
	Plodovi mora	Očišćeni i pakirani u vrećice	4 - 6	
	Kavijar	U svom pakiranju, u aluminijskoj ili plastičnoj posudi	2 - 3	

Voće i povrće	Priprema	Najduže vrijeme pohrane (mjesec)
Mahunе (žute i zelene)	Obarite ih 3 minute nakon pranja i rezanja na male komade	10 - 13
Grašak	Obarite ga 2 minute nakon čišćenja iz mahune i pranja	10 - 12
Kupus	Obarite ga 1-2 minute nakon čišćenja	6 - 8
Mrkva	Obarite je 3-4 minute nakon pranja i rezanja na male komade	12
Papar	Obarite je 2-3 minute nakon rezanja peteljke, rezanja na pola i uklanjanja sjemenki	8 - 10
Špinat	Obarite ga 2 minute nakon pranja i čišćenja	6 - 9
Poriluk	Obarite ga 5 minute nakon sjeckanje	6 - 8
Cvjetača	Obarite u vodi s malo soka limuna 3-5 minuta nakon uklanjanja listova, i rezanja glave na dijelove	10 - 12
Patlidžan	Obarite ga 4 minute nakon pranja i rezanja na komade od 2 cm	10 - 12
Buča	Obarite je 2-3 minute nakon pranja i rezanja na komade od 2 cm	8 - 10
Gljive	Blago ih sotirajte na ulju i po njima iscijedite limunov sok	2 - 3
Kukuruz	Čišćenjem i pakiranjem klipa ili zrna	12
Jabuka i kruška	Obarite ih 2-3 minute nakon guljenja i rezanja	8 - 10
Marelica i breskva	Podijelite ih na pola i izvadite košticu	4 - 6
Jagode i maline	Pranjem i ljuštenjem	8 - 12
Pečeno voće	Dodavanjem 10% šećera u posudu	12
Šljivа, trešnja, višnja	Pranjem i ljuštenjem peteljke	8 - 12

Mliječni proizvodi	Priprema	Najduže vrijeme pohrane (mjesec)	Uvjeti čuvanja
Sir (osim feta sira)	Stavljanjem folije između dvije šnite	6 - 8	Može se ostaviti u svom originalnom pakiranju za kratkotrajnu pohranu. Za dugotrajnu pohranu treba ga omotati u aluminijsku ili plastičnu foliju.
Butter, margarine	In its own packaging	6	In its own packaging or in plastic containers

## 5.8 Promjena smjera otvaranja vrata

Smjer otvaranja vrata vašeg hladnjaka se može promijeniti prema mjestu na kojem ga koristite. Ako je to potrebno, pozovite svoj najbliži ovlašteni servis.

## 5.9 Upozorenje o otvorenim vratima

Kad vrata hladnjaka ili odjeljka škrinje vašeg uređaja ostanu otvorena određeno vrijeme, začut će se zvučno upozorenje. Ovaj zvučni signal upozorenja se neće čuti kad se pritisne oznaka ili kad se vrata zatvore.

## 5.10 Ledomat i posuda za led

### Uporaba ledomata

\* Ispunite ledomat vodom i stavite ga na mjesto. Vaš led će biti gotov za otprilike dva sata. Ne uklanjajte ledomat sa mjesta da bi izvadili led.

\* Okrenite tipke na njemu nadesno za 90 stupnjeva.

Kockice leda u kućicama će pasti dolje u posudu za led.

\* Možete izvaditi posudu za led i poslužiti kockice leda.

\* Ako želite, možete držati kockice leda u posudi za led.

### Posuda za led

Posuda za led je namijenjena samo sakupljanju kockica za led. Ne stavljajte vodu u nju. U suprotnom će puknuti.

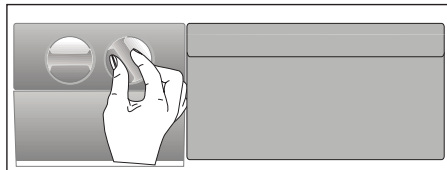

## 6 Održavanje i čišćenje

- ⚠ Nikada za čišćenje nemojte koristiti benzin ili slične materijale.
- ⚠ Savjetujemo da isključite uređaj iz struje prije čišćenja.
- ❗ Nikada za čišćenje nemojte koristiti oštre predmete ili abrazivne tvari, sapun, tekućinu za čišćenje kućanstva, deterdžent ili vosak za poliranje.
- ❗ Za proizvode koji nisu No Frost mogu se javiti kapljice vode i led debljine prsta na stražnjoj strani odjeljka hladnjaka. Nemojte čistiti proizvod; nikada nemojte upotrebljavati ulje i slična sredstva na njemu.
- ❗ Upotrebljavajte samo navlažene krpe od mikrovlakana za čišćenje vanjske površine proizvoda. Spužve i druge vrste krpa za čišćenje mogu izgubiti površinu.
- ❗ Koristite mlaku vodu za čišćenje kutije hladnjaka i osušite ga krpom.
- ❗ Koristite ocijeđenu vlažnu krpu potopljenu u otopini jedne žličice sode bikarbone na pola litre vode da biste očistili unutrašnjost i osušite je krpom.
- ⚠ Pazite da voda ne uđe u kućište lampe i druge električne dijelove.
- ⚠ Ako se aparat neće koristiti dulje vrijeme, isključite ga, izvadite svu hranu, očistite ga i ostavite vrata otvorena.
- ❗ Provjeravajte brtve na vratima redovito da biste bili sigurni da su čisti i da na njima nema komadića hrane.
- ❗ Da biste skinuli police s vrata, izvadite sav sadržaj i tada jednostavno gurnite policu vrata gore iz osnove.
- ❗ Nikad ne upotrebljavajte sredstva za čišćenje ili vodu koja sadrži klor za čišćenje vanjskih površina ili kromiranih dijelova proizvoda. Klor uzrokuje koroziju na takvim metalnim površinama.
- ❗ Ne koristite oštre i abrazivne alate ili sapun, sredstva za čišćenje u kućanstvu, deterdžente, benzin, benzen, vosak i sl. jer u protivnom naljepnice na plastičnom dijelu se mogu odlijepiti te može doći do deformacija. Za čišćenje koristite toplu vodu te osušite mekanom krpom.

### Zaštita plastičnih površina

- ❗ Ne stavljajte tekuće ulje ili jela kuhana na ulju u vaš hladnjak u nezatvorenim posudama jer oni mogu oštetiti plastične površine hladnjaka. U slučaju proljevanja ili razmazivanja ulja na plastičnim površinama, odmah očistite i isperite odgovarajuće dijelove površine toplom vodom.

## 7 Preporučena rješenja za probleme

Molimo provjerite popis prije zvanja servisa. To vam može uštedjeti vrijeme i novac. Popis sadrži česte reklamacije koje nisu posljedica oštećenja u proizvodnji ili uporabi. Neke od opisanih mogućnosti možda ne postoje na vašem proizvodu.

### Hladnjak ne radi

- Je li hladnjak pravilno uključen na napajanje? Uključite utikač u utičnicu u zidu.
- Je li pregorio osigurač utičnice na koju je priključen vaš hladnjak? Provjerite osigurač.

### kondenzacija na bočnoj stjenci odjeljka hladnjaka. (MULTI ZONA, UPRAVLJANJE HLAĐENJEM i FLEKSI ZONA)

- Jako hladna okolina. Često otvaranje i zatvaranje vrata. Jako vlažna okolina. Čuvanje hrane koja sadrži tekućinu u otvorenim posudama. Ostavljanje vrata odškrinutim.
- Prebacivanje termostata na hladniji stupanj.
- Smanjivanje vremena kad su vrata otvorena ili rjeđa uporaba.
- Prekrivanje hrane spremljene u otvorenim posudama odgovarajućim materijalom.
- Obrišite kondenzat pomoću suhe krpe i provjerite ukoliko se i dalje javlja.

### Kompresor ne radi

- Zaštitni termički dio kompresora će pregoreti tijekom naglih nestanaka el. energije ili isključivanja priključaka jer tlak rashladnog sredstva u sustavu za hlađenje hladnjaka nije jooš izbalansiran.
- Vaš hladnjak će početi s radom otprilike nakon 6 minuta. Molimo nazovite servis ako se vaš hladnjak ne uključi na kraju ovog razdoblja.
- Hladnjak je u ciklusu odmrzavanja. To je normalno za hladnjak s potpuno automatskim odmrzavanjem. Ciklus za odmrzavanje se događa periodički.
- Vaš hladnjak nije uključen u utičnicu. Pazite da je utikač dobro utaknut u zidnu utičnicu.
- Je li temperatura pravilno postavljena? Došlo je do nestanka struje. Zovite vašeg dobavljača el.energije.

### Hladnjak radi često ili dugotrajno.



- Vaš novi hladnjak je možda širi od prethodnog. To je u potpunosti normalno. Veći hladnjaci rade dulje.
- Sobna temperatura je možda visoka. To je potpuno normalno.
- Hladnjak je možda nedavno priključen na el.energiju ili je možda napunjen hranom. Potpuno hlađenje hladnjaka može trajati nekoliko sati dulje.
- Možda su nedavno u hladnjak stavljene velike količine tople hrane. Topla hrana uzrokuje dulji rad hladnjaka dok ne dosegne sigurnu temperaturu za čuvanje.
- Vrata su možda često otvarana ili ostavljena odškrinuta dulje vrijeme. Topli zrak koji je ušao u hladnjak uzrokuje da hladnjak radi dulje vrijeme. Rjeđe otvarajte vrata.
- Vrata škrinje ili hladnjaka su možda bila odškrinuta. Provjerite jesu li vrata čvrsto zatvorena.
- Hladnjak je postavljen na vrlo nisku temperaturu. Prilagodite temperaturu hladnjaka na topliju razinu dok se ne postigne temperatura.
- Brtva vrata hladnjaka ili škrinje može biti prljava, pohabana, oštećena ili nije dobro sjela. Očistite ili zamijenite brtvu. Oštećena/ pokidana brtva uzrokuje dulji rad hladnjaka da bi se održala trenutna temperatura.

#### **Temperatura hladnjaka je vrlo niska dok je temperatura frižidera dovoljna.**

- Temperatura hladnjaka je postavljena na vrlo nisku temperaturu. Prilagodite temperaturu hladnjaka na topliji stupanj i provjerite.

#### **Temperatura frižidera je vrlo niska dok je temperatura hladnjaka dovoljna.**

- Temperatura hladnjaka je postavljena na vrlo nisku temperaturu. Prilagodite temperaturu hladnjaka na topliji stupanj i provjerite.

#### **Hrana koja se čuva i ladicama hladnjaka se smrzava.**

- Temperatura hladnjaka je postavljena na vrlo nisku temperaturu. Prilagodite temperaturu hladnjaka na topliji stupanj i provjerite.

#### **Temperatura u hladnjaku ili škrinji je previsoka.**

<ul style="list-style-type: none"> <li>• Temperatura hladnjaka je postavljena na vrlo visoku temperaturu. Prilagođavanje hladnjaka ima utjecaja na temperaturu škrinje. Mijenjajte temperaturu hladnjaka ili škrinje dok temperatura hladnjaka ili škrinje ne dosegne dovoljnu razinu.</li> <li>• Možda su vrata odškrinuta. Zatvorite vrata do kraja.</li> <li>• Možda su nedavno u hladnjak stavljene velike količine tople hrane. Čekajte dok hladnjak ili škrinja ne dosegnu željenu temperaturu.</li> <li>• Hladnjak je možda uključen nedavno. Potpuno hlađenje hladnjaka može potrajati zbog veličine.</li> </ul>	<p><b>Vibracije ili buka.</b></p> <ul style="list-style-type: none"> <li>• Pod nije ravan ili je slab. Hladnjak se njiše kad se polako pomiče. Pazite da je pod ravan, jak i da može nositi hladnjak.</li> <li>• Buka može biti uzrokovana predmetima koji se nalaze na hladnjaku. Takvi predmeti se moraju ukloniti s hladnjaka.</li> </ul>
<p><b>Iz hladnjaka dolazi buka slična sekundama oja se čuje iz analognog sata.</b></p>	<p><b>Čuje se buka poput prolijevanja tekućine ili špricanja.</b></p> <ul style="list-style-type: none"> <li>• Protok tekućine i plinova se događa u skladu s radnim principima vašeg hladnjaka. To je normalno i ne predstavlja kvar.</li> </ul>
<ul style="list-style-type: none"> <li>• Ova buka dolazi iz elektromagnetskog ventila hladnjaka. Elektromagnetski ventil služi osiguravanju prolaska rashladnog sredstva kroz odjeljak koji se može prilagoditi temperaturama hlađenja ili zamrzavanja i obavljanja funkcija hlađenja. to je normalno i nije uzrok kvara.</li> </ul>	<p><b>Čuje se buka poput puhanja vjetra.</b></p> <ul style="list-style-type: none"> <li>• Aktivatori zraka (ventilatori) se koriste da bi se hladnjak učinkovito hladio. To je normalno i ne predstavlja kvar.</li> </ul>
<p><b>Buka tijekom rada se povećava kad hladnjak radi.</b></p>	<p><b>Kondenzacija na unutarnjim stjenkama hladnjaka.</b></p> <ul style="list-style-type: none"> <li>• Toplo i vlažno vrijeme povećava nastanak leda i kondenziranje. To je normalno i ne predstavlja kvar.</li> <li>• Vrata su odškrinuta. Pazite da su vrata zatvorena do kraja.</li> <li>• Vrata su možda često otvarana ili su dulje vrijeme bila otvorena. Rjeđe otvarajte vrata.</li> </ul>
<ul style="list-style-type: none"> <li>• Radne performanse hladnjaka se mogu promijeniti ovisno o promjenama sobne temperature. To je normalno i ne predstavlja kvar.</li> </ul>	<p><b>Vlaga se pojavljuje na vanjskom dijelu hladnjaka ili između vrata.</b></p> <ul style="list-style-type: none"> <li>• Možda je vlažno vrijeme. To je potpuno normalno kod vlažnog vremena. Kad je vlažnost manja, kondenzat će nestati.</li> </ul>

### **Neugodan miris unutar hladnjaka.**

- Mora se očistiti unutrašnjost hladnjaka. Očistite unutrašnjost hladnjaka spužvom, toplom ili gaziranom vodom.
- Neugodan miris možda uzrokuju neke posude ili materijali pakiranja. Koristite neku drugu posudu ili drugačiju marku materijala za pakiranje.

### **Vrata se ne zatvaraju.**

- Paketi hrane možda sprječavaju zatvaranje vrata. Uklonite pakete hrane koji smetaju vratima.
- Hladnjak vjerojatno nije potpuno okomit prema podu i možda se njiše kad se lagano pomiče. Prilagodite vijke za podizanje.
- Pod nije ravan ili jak. Pazite da je pod ravan i da može nositi hladnjak.

### **Odjeljci za voće i povrće su zaglavljani.**

- Hrana možda dodiruje vrh ladice. Presložite hranu u ladici.

### **Ako je površina proizvoda vruća**

- Visoke temperature mogu se pojaviti između dvaju vrata, na bočnim pločama i na stražnjem dijelu roštilja prilikom rada proizvoda. To je normalno i ne zahtijeva servisiranje!

## ODRICANJE OD ODGOVORNOSTI / UPOZORENJE

Neke (jednostavne) kvarove može riješiti sam krajnji korisnik bez ikakvih sigurnosnih problema ili opasnosti koje mogu iskrsnuti uz uvjet da je to obavljeno u granicama i u skladu sa sljedećim uputama (pogledajte dio „Samopomoć“).

Stoga, osim ako nije drukčije određeno u donjem dijelu „Samopomoći“ popravke trebaju obaviti registrirani stručni servisi kako bi se izbjegli problemi sa sigurnosti. Registrirani stručni servis je stručni servis kojem je proizvođač odobrio pristup uputama i popisu rezervnih dijelova za ovaj proizvod u skladu s metodama opisanim u zakonskim aktima u skladu s Direktivom 2009/125/EC.

**Međutim, samo servisni zastupnik (tj. ovlašteni stručni servisi) kojeg možete kontaktirati na telefonski broj naveden u korisničkom priručniku/jamstvenom listu ili ovlašteni zastupnik mogu obaviti servis u skladu s uvjetima jamstva. Stoga, upozoravamo vas kako će popravci koje su obavili stručni servisi (koje nije ovlastila tvrtka Beko) poništiti jamstvo.**

### Samopomoć

Samopopravak može obaviti krajnji korisnik za sljedeće zamjenjive dijelove: ručke na vratima, šarke vrata, ladice, košare i brtva na vratima (ažurirani popis dostupan je na support.beko.com od 01. ožujka 2021.)

Pored toga, kako bi se osigurala sigurnost proizvoda i spriječila opasnost od teških ozljeda, spomenuta samopomoć treba se obaviti pridržavajući se uputa u korisničkom priručniku za samopomoć ili onih dostupnih na

support.beko.com Zbog vaše sigurnosti, isključite proizvod iz strujne mreže prije početka obavljanja bilo kakve samopomoći.

Popravak i pokušaj popravka koje obavljaju krajnji korisnici za dijelove koji nisu uključeni na popis i/ili ako se ne pridržavaju uputa u korisničkom priručniku ili onih dostupnih na support.beko.com, mogu izazvati sigurnosne probleme koji se ne mogu pripisati Beko te koji će poništiti jamstvo proizvoda.

Stoga, izričito se preporučuje da se krajnji korisnici suzdrže od pokušaja popravka koji ne uključuje spomenuti popis rezervnih dijelova te da u tom slučaju kontaktiraju ovlaštene stručne servise ili registrirane stručne servise. U suprotnom, takvi pokušaji koje poduzmu krajnji korisnici mogu izazvati sigurnosne probleme i oštetiti proizvod te posljedično izazvati požar, poplavu, smrt zbog strujnog udara i teške tjelesne ozljede.

Na primjer, ali se ne ograničavajući na to, sljedeće popravke moraju obaviti ovlašteni profesionalni servisi ili registrirani profesionalni servisi: kompresor, rashladni sklop, matična ploča, inverter ploča, ploča zaslona, itd.

Proizvođač/prodavač neće se smatrati odgovornim u slučaju da krajnji korisnici ne poštuju gore navedeno.

Dostupnost rezervnih dijelova za hladnjaka koju ste kupili je 10 godina. Tijekom ovog razdoblja originalni rezervni dijelovi bit će dostupni za ispravan rad hladnjaka.

Minimalno trajanje jamstva hladnjaka kojeg ste kupili je 24 mjeseca.  
Ovaj proizvod opremljen je izvorom osvjetljenja energetske klase „G“.  
Izvor osvjetljenja u ovom proizvodu smiju zamijeniti samo stručni serviseri.

## Lea este manual antes de utilizar el frigorífico.

Estimado cliente:

Esperamos que este producto, que ha sido fabricado en plantas dotadas de la más avanzada tecnología y sometido a los más estrictos procedimientos de control de calidad, le preste un servicio eficaz.

Para ello, le recomendamos que lea atentamente el presente manual antes de utilizar el producto, y que lo tenga a mano para futuras consultas.

### Este manual

- Le ayudará a usar el electrodoméstico de manera rápida y segura.
- Lea el manual antes de instalar y poner en funcionamiento el producto.
- Siga las instrucciones, en particular las relacionadas con la seguridad.
- Conserve el manual en un sitio de fácil acceso, ya que podría necesitarlo en el futuro.
- Además, lea también otros documentos suministrados junto con el producto.
- Tenga en cuenta que este manual también podría ser válido para otros modelos.



### Símbolos y sus descripciones

El presente manual de instrucciones emplea los siguientes símbolos:

 Información importante o consejos útiles sobre el funcionamiento.

 Advertencia sobre situaciones peligrosas para la vida y la propiedad.

 Advertencia acerca de la tensión eléctrica.

 <b>INFORMACIÓN</b>	
 <b>ENERGY</b> 	La información del modelo, tal como está almacenada en la base de datos de productos, puede ser consultada en la página web siguiente introduciendo el identificador del modelo (*) que se encuentra en la etiqueta de clasificación energética.
SUPPLIER'S NAME <b>A</b>	MODEL IDENTIFIER (*) <b>A</b>
<a href="https://eprel.ec.europa.eu/">https://eprel.ec.europa.eu/</a>	

# ÍNDICE

---

<b>1 Su frigorífico</b>	<b>3</b>	<b>4 Preparación</b>	<b>14</b>
<b>2 Avisos importantes sobre la seguridad</b>	<b>4</b>	<b>5 Funcionamiento del producto</b>	<b>15</b>
Finalidad prevista .....	4	Aviso de puerta abierta .....	23
Productos equipados con dispensador de agua: .....	8	Icematic y fabricante de hielo con contenedor .....	23
Seguridad infantil .....	8	<b>6 Limpieza y mantenimiento</b>	<b>24</b>
Conformidad con la normativa WEEE y eliminación del aparato al final de su vida útil: .....	8	<b>7 Sugerencias para la solución de problemas</b>	<b>25</b>
Cumplimiento de la directiva RoHS: ...	9		
Información sobre el embalaje .....	9		
Advertencia sobre la seguridad de la salud .....	9		
Consejos para el ahorro de energía ...	9		
<b>3 Instalación</b>	<b>11</b>		
Cuestiones a considerar a la hora de transportar el frigorífico .....	11		
Antes de usar el frigorífico .....	11		
Conexiones eléctricas .....	12		
Eliminación del embalaje .....	12		
Eliminación de su viejo frigorífico .....	12		
Colocación e instalación .....	12		
Cambio de la dirección de apertura de la puerta .....	13		
Cambio de la bombilla de iluminación .....	13		
Ajuste de los pies .....	13		

# 1 Su frigorífico



1. Panel de control
2. Flap
3. Cajones
4. Icematic y contenedor de almacenamiento de hielo
5. Patas delanteras ajustables

**i** Las ilustraciones incluidas en el presente manual de instrucciones son esquemáticas y puede que no se adecúen a su producto con exactitud. Si alguno de los elementos reflejados no se corresponde con el producto que usted ha adquirido, entonces será válido para otros modelos.



## 2 Avisos importantes sobre la seguridad

Lea con atención la siguiente información. No tener en cuenta dicha información podría acarrear lesiones o daños materiales. En tal caso, las garantías y los compromisos de fiabilidad quedarían anulados.

Se proporcionarán piezas de recambio originales durante 10 años, después de la fecha de compra del producto.

### **ADVERTENCIA:**

Asegúrese de que cuando el dispositivo está en su custodia o durante su montaje en el alojamiento, los orificios de ventilación no están cerrados.

### **ADVERTENCIA:**

Con el fin de acelerar la operación de derretimiento del hielo, no utilice cualquier dispositivo o aparato mecánico que no es recomendado por el fabricante.



### **ADVERTENCIA:**

No dañe el circuito de fluido refrigerante.

### **ADVERTENCIA:**

No utilice dispositivos eléctricos que no estén recomendados por el fabricante en los compartimentos del dispositivo para la conservación de alimentos.

Este dispositivo está diseñado para ser utilizado en el hogar o en las siguientes aplicaciones similares:

- Con el fin de ser utilizado en las cocinas para el personal de las tiendas, oficinas y otros lugares de trabajo;
- Con el fin de ser utilizado por los clientes en casas de campo y hoteles, moteles y otros lugares de alojamiento;
- en entornos tales pensiones
- en lugares similares que no ofrecen servicios de restauración y no es al por menor

### **Finalidad prevista**

Este aparato está diseñado para usarse en los siguientes entornos:

- interiores y entornos cerrados tales como domicilios particulares;
- entornos cerrados de trabajo tales como almacenes u oficinas;
- zonas de servicio cerradas tales como casas rurales, hoteles o pensiones.
- Este aparato no se debe usar al aire libre.

### **Seguridad general**

- Cuando desee deshacerse del aparato, le recomendamos que solicite a su servicio técnico autorizado la información

- necesaria a este respecto, así como la relación de entidades locales a las que puede dirigirse.
- En caso de dudas o problemas, diríjase a su servicio técnico autorizado. No intente reparar el frigorífico sin consultar con el servicio técnico, ni deje que nadie lo haga.
  - Para aparatos equipados con un compartimento congelador: no consuma los helados o cubitos de hielo inmediatamente después de sacarlos del compartimento congelador, ya que podría sufrir daños en su boca a causa del frío.
  - Para aparatos equipados con un compartimento congelador: no deposite bebidas embotelladas o enlatadas en el compartimento congelador, ya que podrían estallar.
  - No toque con la mano los alimentos congelados, ya que podrían adherirse a ella.
  - Desenchufe su frigorífico antes de proceder a su limpieza o deshielo.
  - No utilice nunca materiales de limpieza que usen vapor para limpiar o descongelar el frigorífico. El vapor podría entrar en contacto con los elementos eléctricos y causar cortocircuitos o descargas eléctricas.
  - No utilice nunca elementos del frigorífico tales como la puerta como medio de sujeción o como escalón.
  - No utilice aparatos eléctricos en el interior del frigorífico.
  - Evite dañar el circuito del refrigerante con herramientas cortantes o de perforación. El refrigerante que puede liberarse si se perforan los canales de gas del evaporador, los conductos o los recubrimientos de las superficies causa irritaciones en la piel y lesiones en los ojos.
  - No cubra ni bloquee los orificios de ventilación de su frigorífico con ningún material.
  - Deje la reparación de los aparatos eléctricos únicamente en manos de personal autorizado. Las reparaciones realizadas por personas incompetentes generan riesgos para el usuario.
  - En caso de fallo o cuando vaya a realizar cualquier operación de reparación o mantenimiento, desconecte el frigorífico de la corriente apagando el fusible correspondiente o bien desenchufando el aparato.
  - No desenchufe el aparato de la toma de corriente tirando del cable.

- Asegúrese de guardar las bebidas alcohólicas correctamente con la tapa puesta y colocadas hacia arriba.
- No almacene en el frigorífico aerosoles que contengan sustancias inflamables o explosivas.
- No utilice dispositivos mecánicos u otros medios para acelerar el proceso de deshielo distintos de los recomendados por el fabricante.
- Este aparato no debe ser utilizado por niños o por personas con sus facultades físicas, sensoriales o mentales reducidas o bien que carezcan de la experiencia y los conocimientos necesarios, a menos que lo hagan bajo la supervisión de personas responsables de su seguridad o bien tras haber recibido instrucciones de uso por parte de dichas personas.
- No utilice un frigorífico que haya sufrido daños. Consulte con el servicio de atención al cliente en caso de duda.
- La seguridad eléctrica de su frigorífico sólo estará garantizada si el sistema de toma de tierra de su domicilio se ajusta a los estándares.
- Desde el punto de vista de la seguridad eléctrica, es peligroso exponer el aparato a la lluvia, la nieve o el viento.
- Póngase en contacto con el servicio técnico autorizado en caso de que el cable de alimentación principal se dañe, para evitar cualquier peligro.
- Nunca enchufe el frigorífico en la toma de corriente durante su instalación. Existe peligro de lesiones graves e incluso de muerte.
- Este frigorífico está únicamente diseñado para almacenar alimentos. No debe utilizarse para ningún otro propósito.
- La etiqueta que contiene los datos técnicos del frigorífico se encuentra en la parte interior izquierda del mismo.
- Jamás conecte el frigorífico a sistemas de ahorro de electricidad, ya que podría dañarlo.
- Si el frigorífico está equipado con una luz azul, no la mire a simple vista o a través de dispositivos ópticos durante un tiempo prolongado.
- En los frigoríficos de control manual, si se produce un corte del fluido eléctrico espere al menos 5 minutos antes de volver a ponerlo en marcha.
- Cuando entregue este aparato a un nuevo

propietario, asegúrese de entregar también este manual de instrucciones.

- Tenga cuidado de no dañar el cable de alimentación al transportar el frigorífico. Doblar el cable podría causar un incendio. Nunca deposite objetos pesados encima del cable de alimentación. No toque el enchufe con las manos mojadas para conectar el aparato.

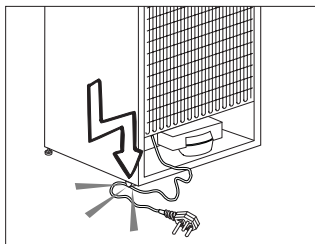

- No enchufe el frigorífico si el enchufe no encaja con firmeza en la toma de corriente de la pared.
- Por razones de seguridad, no pulverice agua directamente en las partes interiores o exteriores de este aparato.
- No rocíe cerca del frigorífico sustancias que contengan gases inflamables tales como gas propano para evitar riesgos de incendio y explosiones.
- Nunca coloque recipientes con agua sobre el frigorífico, ya que podría

provocar una descarga eléctrica o un incendio.

- No deposite cantidades excesivas de alimentos en el frigorífico. Si lo hace, al abrir la puerta del frigorífico los alimentos podrían caerse y provocar lesiones personales o dañar el frigorífico. Nunca coloque objetos sobre el frigorífico, ya que podrían caer al abrir o cerrar la puerta.
- No guarde en el frigorífico productos que necesiten un control preciso de la temperatura tales como vacunas, medicamentos sensibles al calor, materiales científicos, etc.
- Desenchufe el frigorífico si no lo va a utilizar durante un periodo prolongado de tiempo. Un problema en el cable de alimentación podría causar un incendio.
- El frigorífico podría moverse si los pies no están adecuadamente asentados en el suelo. Fijar adecuadamente los pies del frigorífico en el suelo puede ayudar a evitar que se mueva.
- Cuando transporte el frigorífico, no lo aferre del asa de la puerta. De lo contrario, podría romperla.
- Cuando tenga que colocar el frigorífico cerca de otro frigorífico o congelador, deberá dejar un espacio

entre ambos aparatos de 8 cm como mínimo. De lo contrario, podría formarse humedad en las paredes adyacentes.

- Nunca utilice el producto si la sección situada en la parte superior o posterior del producto que tiene las placas de circuitos impresos electrónicos en el interior está abierta (cubierta de la placa del circuito electrónico impreso) (1).

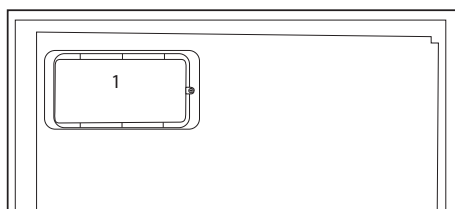
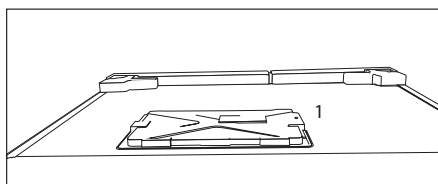

## Productos equipados con dispensador de agua:

- La presión en la entrada de agua fría será a un máximo de 90 psi (6.2 bar). Si la presión del agua es superior a 80 psi (5,5 bar), utilice una válvula limitadora de presión en el sistema de red. Si usted no sabe cómo controlar la presión del agua, pida la ayuda de un plomero

profesional.

- Si hay riesgo de golpe de ariete en la instalación, siempre utilice un equipo de prevención contra golpes de ariete en la instalación. Consulte a un fontanero profesional si no está seguro de que no hay un efecto del golpe de ariete en la instalación.
- No instale en la entrada de agua caliente. Tome precauciones contra el riesgo de congelación en las mangueras. El intervalo de funcionamiento de la temperatura del agua debe ser un mínimo de 33°F (0.6°C) y un máximo de 100°F (38°C).
- Use agua potable únicamente.

## Seguridad infantil

- Si la puerta tiene cerradura, mantenga la llave fuera del alcance de los niños.
- Vigile a los niños para evitar que manipulen el aparato.

## Conformidad con la normativa WEEE y eliminación del aparato al final de su vida útil:

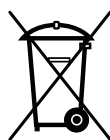

Este producto es conforme con la directiva de la UE sobre residuos de aparatos eléctricos y electrónicos (WEEE) (2012/19/UE). Este

producto incorpora el símbolo de la clasificación selectiva para los residuos de aparatos eléctricos y electrónicos (WEEE).

Este aparato se ha fabricado con piezas y materiales de primera calidad, que pueden ser reutilizados y son aptos para el reciclado. No se deshaga del producto junto con sus los residuos domésticos normales y de otros tipos al final de su vida útil. Llévelo a un centro de reciclaje de dispositivos eléctricos y electrónicos. Solicite a las autoridades locales información acerca de dichos centros de recogida.

## **Cumplimiento de la directiva RoHS:**

El producto que ha adquirido es conforme con la directiva de la UE sobre la restricción de sustancias peligrosas (RoHS) (2011/65/UE). No contiene ninguno de los materiales nocivos o prohibidos especificados en la directiva.

## **Información sobre el embalaje**

El embalaje del aparato se fabrica con materiales reciclables, de acuerdo con nuestro Reglamento Nacional sobre Medio Ambiente. No elimine los materiales de embalaje junto con los residuos domésticos o de otro tipo. Llévelos a un punto de recogida de materiales de embalaje designado por las autoridades locales.

## **Advertencia sobre la seguridad de la salud**

### **Si el sistema de refrigeración de su aparato contiene R600a:**

Este gas es inflamable. Por lo tanto, procure no dañar el sistema de enfriamiento ni sus conductos durante el uso o el transporte del aparato. En caso de daños, mantenga el aparato alejado de fuentes potenciales de ignición que puedan provocar que éste sufra un incendio, y ventile la estancia en la que se encuentre el aparato.

### **Ignore esta advertencia si el sistema de refrigeración de su aparato contiene R134a.**

El tipo de gas utilizado en el aparato se indica en la placa de datos ubicada en la pared interior izquierda del frigorífico.

Jamás arroje el aparato al fuego.

## **Consejos para el ahorro de energía**

- No deje las puertas del frigorífico abiertas durante periodos largos de tiempo.
- No introduzca alimentos o bebidas calientes en el frigorífico.
- No sobrecargue el frigorífico, ya que entorpecería la circulación del aire en su interior.
- No instale el frigorífico de forma que quede expuesto a la luz solar directa o cerca de aparatos que irradian calor tales como hornos, lavavajillas o radiadores.
- Procure depositar los alimentos en recipientes cerrados.
- Productos equipados con compartimento congelador: puede disponer del máximo volumen para el depósito de alimentos retirando el estante o el cajón del congelador.

El consumo energético que se indica para su frigorífico se ha calculado retirando el estante o el cajón del congelador y en condiciones de máxima carga. No existe ningún riesgo en la utilización de un estante o cajón según las formas o tamaños de los alimentos que se van a congelar.

- Descongele los alimentos congelados en el compartimento frigorífico; ahorrará energía y preservará la calidad de los alimentos.

## 3 Instalación

 Recuerde que el fabricante declina toda responsabilidad en caso de incumplimiento de las instrucciones de este manual.

### Cuestiones a considerar a la hora de transportar el frigorífico

1. El frigorífico debe estar vacío y limpio antes de proceder a su transporte.
2. Los estantes, accesorios, el cajón de frutas y verduras, etc., deben sujetarse con cinta adhesiva antes de embalar el frigorífico para evitar que se muevan.
3. Enciente el frigorífico una vez embalado con cinta gruesa y fíjelo con cuerdas resistentes. Siga las reglas de transporte que encontrará impresas en el propio embalaje.

#### No olvide que:

El reciclaje de materiales es un asunto de vital importancia para la naturaleza y para los recursos del país.

Si desea contribuir al reciclaje de los materiales de embalaje, solicite más información a los responsables medioambientales de su zona o a las autoridades locales.

### Antes de usar el frigorífico

Antes de empezar a usar el frigorífico, verifique lo siguiente:

1. El interior del frigorífico está seco y el aire puede circular con libertad por su parte posterior.

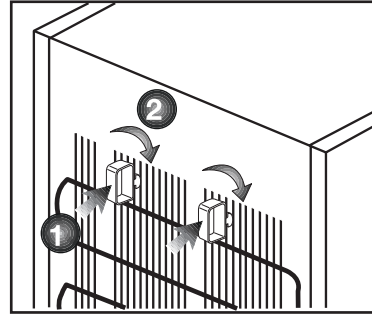

2. Introduzca 2 cuñas plásticas en la ventilación trasera, como se muestra en la figura siguiente. Las cuñas de plástico proporcionarán la distancia requerida entre su frigorífico y la pared para una correcta circulación del aire.
3. Limpie el interior del frigorífico de la forma recomendada en la sección "Mantenimiento y Limpieza".
4. Enchufe el frigorífico a la toma de corriente. Al abrir la puerta del frigorífico, la luz interior del compartimento frigorífico se enciende.
5. Se oye un sonido cuando arranca el compresor. El líquido y los gases contenidos en el sistema de refrigeración pueden también generar ruidos, incluso aunque el compresor no esté funcionando, lo cual es normal.
6. Es posible que las aristas delanteras del aparato se noten calientes al tacto, cosa que es perfectamente normal. Estas zonas deben permanecer calientes para evitar la condensación.





## Conexiones eléctricas

Conecte el frigorífico a una toma de corriente provista de toma de tierra y protegida por un fusible de la capacidad adecuada.

Importante:

- La conexión debe cumplir con las normativas nacionales.
- El enchufe de alimentación debe ser fácilmente accesible tras la instalación.
- La tensión especificada debe corresponder a la tensión de la red eléctrica.
- No use cables de extensión ni enchufes múltiples para conectar la unidad.

 Todo cable de alimentación dañado debe ser reemplazado por un electricista cualificado.

 No ponga en funcionamiento el aparato hasta que esté reparado, ya que existe peligro de cortocircuito.

## Eliminación del embalaje

Los materiales de empaque pueden ser peligrosos para los niños. Manténgalos fuera de su alcance o deshágase de ellos clasificándolos según las instrucciones para la eliminación de residuos. No los tire junto con los residuos domésticos normales.

El embalaje del frigorífico se ha fabricado con materiales reciclables.

## Eliminación de su viejo frigorífico

Deshágase de su viejo frigorífico de manera respetuosa con el medio ambiente.

- Consulte las posibles alternativas a un distribuidor autorizado o al centro de recogida de residuos de su municipio.

Antes de proceder a la eliminación del frigorífico, corte el enchufe y, si las puertas tuvieran cierres, destrúyalos para evitar que los niños corran riesgos.

## Colocación e instalación

 Si la puerta de entrada a la estancia donde va a instalar el frigorífico no es lo suficientemente ancha como para permitir su paso, solicite al servicio técnico que retire las puertas del frigorífico y lo pase de lado a través de la puerta.

1. Instale el frigorífico en un lugar en el que pueda utilizarse con comodidad.
2. Mantenga el frigorífico alejado de fuentes de calor y lugares húmedos y evite su exposición directa a la luz solar.

3. Para que el frigorífico funcione con la máxima eficacia, debe instalarse en una zona que disponga de una ventilación adecuada. Si el frigorífico va a instalarse en un hueco de la pared, debe dejarse un mínimo de 5 cm de separación con el techo y de 5 cm con las paredes. Si el suelo está cubierto con una alfombra, deberá elevar el frigorífico 2,5 cm del suelo.

4. Coloque el frigorífico sobre una superficie lisa para evitar sacudidas.

## Cambio de la dirección de apertura de la puerta

Puede cambiar la dirección de apertura de la puerta de su frigorífico en función del lugar en donde lo use. En tal caso, póngase en contacto con el servicio técnico autorizado más próximo.

## Cambio de la bombilla de iluminación

Para cambiar la bombilla utilizada para iluminar el frigorífico, póngase en contacto con el servicio técnico autorizado.

Las bombillas de este electrodoméstico no sirven para la iluminación en el hogar. Su propósito es el de ayudar al usuario a colocar los alimentos en el frigorífico o congelador de forma cómoda y segura.

Las lámparas utilizadas en este electrodoméstico soportan unas condiciones físicas extremas como temperaturas inferiores a  $-20^{\circ}\text{C}$ .

## Ajuste de los pies

Si su frigorífico no está equilibrado: Puede equilibrar el frigorífico girando los pies delanteros tal como se muestra en la siguiente ilustración. La esquina correspondiente al pie que está manipulando descenderá al girar el pie en la dirección de la flecha negra y se elevará al girarlo en la dirección opuesta. Le será más fácil realizar esta operación si le pide a alguien que levante ligeramente el frigorífico.

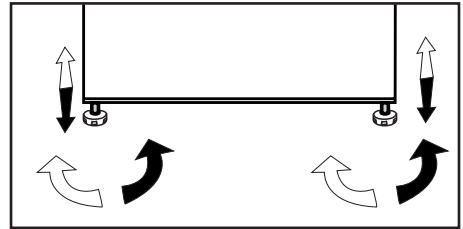

## 4 Preparación

---

- Para uso no empotrado: "este aparato de refrigeración no está destinado a ser utilizado como electrodoméstico empotrado".
- El frigorífico debe instalarse dejando una separación no inferior a 30 cm respecto a fuentes de calor tales como quemadores, hornos, calefacciones o estufas y no inferior a 5 cm con respecto a hornos eléctricos, evitando asimismo su exposición directa a la luz solar.
- La temperatura ambiente de la estancia donde instale el frigorífico no debe ser inferior a -15 °C. A temperaturas inferiores, el frigorífico puede ver reducida su eficacia.
- Asegúrese de limpiar meticulosamente el interior del frigorífico.
- En caso de que vaya a instalar dos frigoríficos uno al lado del otro, debe dejar una separación no inferior a 2 cm entre ellos.
- Al utilizar el frigorífico por primera vez, siga las siguientes instrucciones referentes a las primeras seis horas.
- No abra la puerta con frecuencia.
- No deposite alimentos en el interior.
- No desenchufe el frigorífico. En caso de corte del suministro eléctrico ajeno a su voluntad, consulte las advertencias de la sección "Sugerencias para la solución de problemas".
- Guarde el embalaje original para futuros traslados.
- Para un consumo eléctrico reducido y mejores condiciones de almacenamiento, las cestas y cajones incluidos con el congelador deberán estar siempre en uso.
- Si los alimentos entran en contacto con el sensor de temperatura del congelador, el consumo eléctrico puede incrementarse. Por tanto, es aconsejable evitar cualquier tipo de contacto con el sensor.
- En algunos modelos, el panel de instrumentos se apaga automáticamente 5 minutos después de cerrar la puerta. Se reactivará cuando se abra la puerta o se pulse cualquier botón.
- Debido al cambio de temperatura como resultado de la apertura/cierre de la puerta del producto durante el funcionamiento, la condensación en los estantes de la puerta/cuerpo y los contenedores de cristal es normal.
- Puesto que el aire caliente y húmedo no penetra directamente en su producto cuando las puertas no están abiertas, su producto se optimiza en condiciones suficientes para proteger sus alimentos. Las funciones y componentes como el compresor, ventilador, calentador, descongelador, iluminación, pantalla, etc. funcionarán de acuerdo con las necesidades de consumo mínimo de energía en estas circunstancias.

# 5 Funcionamiento del producto

## Panel indicador

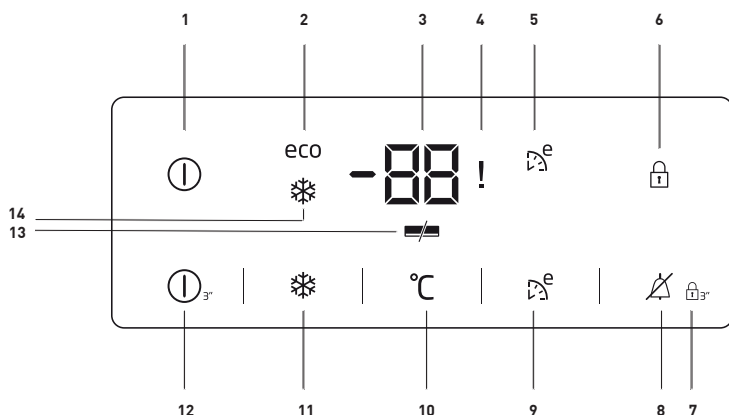

### 1. Indicador de Encendido/

#### Apagado:

Este icono (Ⓛ) aparece cuando el congelador está apagado. Todos los demás indicadores permanecen apagados.

### 2. Indicador del modo ahorro

Este indicador (eco) (se ilumina cuando el compartimento del congelador está ajustado a  $-18^{\circ}\text{C}$ , que es el valor de funcionamiento más económico. El indicador de uso económico se apaga al seleccionar la función de refrigeración rápida o de congelación rápida.

### 3. Indicador de la temperatura del compartimento de ajuste de temperatura del congelador:

Indica la temperatura ajustada para el compartimento congelador.

### 4. Alta temperatura / Indicador de estado de error

Se ilumina este indicador (!) al producirse un fallo de alimentación, alta temperatura y advertencias de error.

En el caso de que la temperatura del compartimento de congelación llegue a un nivel crítico para los alimentos congelados, en el indicador digital parpadea el valor máximo de temperatura alcanzado por el compartimento de congelación.

**i** Las ilustraciones incluidas en el presente manual de instrucciones son esquemáticas y puede que no se adecúen a su producto con exactitud. Si alguno de los elementos reflejados no se corresponde con el producto que usted ha adquirido, entonces será válido para otros modelos.

Revise los alimentos que hay en el compartimento del congelador.

Esto no es un mal funcionamiento. Esta alerta se puede borrar pulsando cualquier botón o en el botón de apagado de la alarma por temperatura alta. (La cancelación pulsando cualquier botón no es aplicable en todos los modelos).

Este indicador (!) también se ilumina al producirse un fallo en el sensor. Al iluminarse este indicador, en el indicador de temperatura se muestra alternativamente "E" y figuras como "1,2,3...". Estas figuras que aparecen en el indicador informan al personal de servicio sobre el error.

### **5. Indicador Eco Extra:**

Este icono (E) se enciende cuando esta función está activa.

### **6. Indicador de bloqueo de teclas:**

Este indicador (K) se ilumina cuando el modo de bloqueo de teclas se activa.

### **7. Modo de bloqueo de teclas:**

Pulse el botón (K) de bloqueo de teclas continuamente durante 3 segundos. El indicador de bloqueo de teclas se iluminará y el modo de bloqueo de teclas se activará. Los botones no funcionarán si el modo de bloqueo de teclas está activo. Pulse el botón de bloqueo de teclas continuamente durante 3 segundos. El indicador de bloqueo de teclas se apagará y el modo de bloqueo de teclas se cancelará.

### **8. Eliminación de Advertencia de Alta Temperatura:**

En caso de alerta de fallo de alimentación/alta temperatura, puede eliminar la advertencia (A) pulsando cualquier botón del indicador o el botón de apagado de la alarma por temperatura alta durante 1 segundo después de revisar los alimentos que están dentro del compartimento del congelador.

Nota: La cancelación pulsando cualquier botón no es aplicable en todos los modelos.

### **9. Función Eco Extra:**

Pulse el botón Eco Extra (E) durante 3 segundos para activar la función Eco Extra, por ejemplo cuando se vaya de vacaciones. El congelador empezará a funcionar en el modo más económico durante unas 6 horas y el indicador de uso económico se encenderá cuando esta función esté activa.

### **10. Función de ajuste del congelador:**

Esta función (C) le permite cambiar el ajuste de temperatura del compartimento del congelador. Pulse este botón para ajustar la temperatura del compartimento congelador a -18, -19, -20, -21, -22, -23 y -24°C, respectivamente.

### **11. Función de congelación rápida:**

El indicador de congelación rápida (R) se activa cuando la función de Congelación Rápida está activada. Para cancelar esta función pulse de nuevo el botón de congelación rápida. El indicador de congelación rápida se

apagará y se recuperarán los ajustes normales.

Si no se cancela manualmente, la función de congelación rápida se anulará automáticamente entre 50 horas más tarde. Si desea congelar grandes cantidades de alimentos frescos, pulse el botón de congelación rápida antes de introducir los alimentos en el compartimento congelador.

## 12. Función de apagado / encendido:

Esta función () le permite desconectar la nevera si lo pulsa durante 3 segundos. La nevera puede encenderse pulsando el botón de Encendido / Apagado de nuevo durante 3 segundos.

## 13. Indicador de ahorro de energía:

Si las puertas de la nevera se mantienen cerradas durante un tiempo largo, la función de ahorro se activa automáticamente y el símbolo de ahorro de energía se ilumina. ()

Si la función de ahorro de energía está activa, todos los símbolos del visor se apagarán excepto el símbolo de energía. Cuando el modo de ahorro de energía está activo, si se pulsa cualquier botón o se abre la puerta, la función de ahorro de energía se cancelará y los símbolos en el visor volverán a su estado normal.

La función de ahorro de energía se activará durante la entrega desde la batería y no se puede cancelar.

## 14. Indicador de congelación rápida :

Este indicador () aparece cuando la función de Congelación Rápida está activada.

## 5.1. Como Congelar Alimentos Frescos

- Los alimentos a congelar se deben distribuir en porciones según el tamaño que se consumirá, y congelarse en paquetes separados. De esta manera, se evitará que se vuelvan a congelar todos los alimentos que se descongelan.
- Con el fin de proteger al máximo el valor nutritivo, el aroma y el color de los alimentos, las verduras se deben hervir por un breve periodo de tiempo antes de congelar. (No es necesario hervir alimentos como el pepino, el perejil.) La duración de cocción de las verduras congeladas de este modo es 1/3 más corta en comparación con las verduras frescas.
- Para prolongar los tiempos de almacenamiento de los alimentos congelados, las verduras hervidas deben filtrarse primero y luego empacarse en forma hermética como todo tipo de alimentos.
- No se deben colocar los alimentos en el compartimento del congelador sin embalaje.
- Los materiales de empaque de los alimentos que se van a almacenar deben ser herméticos, espesos y duraderos, y no se deben deformar ni con el frío ni con la humedad. En caso contrario, los alimentos que se endurecen al congelarse podrían perforar el paquete. El sellado del paquete también es importante para almacenar los alimentos de forma segura.

Para congelar los alimentos son adecuados los siguientes tipos de paquetes:

Bolsa de polietileno, papel de aluminio, papel de plástico, bolsas al vacío y recipientes de almacenamiento resistentes al frío con tapa.

No es recomendable el uso de los siguientes tipos de paquetes para congelar los alimentos;

Papel de embalaje, papel pergamino, celofán (papel de gelatina), bolsa de basura, bolsas utilizadas y bolsas de compra.

- Los alimentos calientes no se deben colocar en el compartimento del congelador sin que se hayan enfriado.
- Al colocar alimentos frescos no congelados en el compartimento congelador, asegúrese de que no entra en contacto con los alimentos congelados. Los Cool-pack (PCM) se pueden colocar en la rejilla justo debajo de la rejilla del congelador rápido para impedir que se calienten.
- Durante el tiempo de congelación (24 horas) no coloque otros alimentos en el congelador.
- Coloquen sus alimentos en los estantes o rejillas de congelación extendiéndolos para que no queden apilados (se recomienda que los envases no tengan contacto).
- Los alimentos que se congelan han de consumirse de inmediato en un breve periodo de tiempo tras la descongelación y nunca se deben volver a congelar.

- No bloquee los agujeros de ventilación situando los alimentos congelados delante de dichos agujeros ubicados en la superficie posterior.
- Le sugerimos fijar una etiqueta sobre el paquete y escribir el nombre de los alimentos y el tiempo de congelación.

Alimentos adecuados para la congelación:

Pescados y mariscos, carne roja y blanca, aves de corral, verduras, frutas, especias vegetales, productos lácteos (como queso, mantequilla y yogur colado), pastelería, alimentos preparados o cocinados, comidas con patatas, suflé y postres.

Alimentos no adecuados para la congelación:

Yogur, leche agria, nata, mayonesa, ensalada de verduras, rábano rojo, uvas, todas las frutas (tal como la manzana, las peras y los melocotones).

- Las cantidades especificadas por paquete no se deben superar para que los alimentos se congelen de forma rápida y completa.
  - Frutas y verduras, 0,5-1 kg
  - Carne, 1-1,5 kg
- Una pequeña cantidad de alimentos (máximo 2 kg) se puede congelar también sin utilizar la función de congelación rápida.

Con el fin de obtener el mejor resultado, aplique las siguientes instrucciones:

1. Active la función de congelación rápida 24 horas antes de colocar los alimentos frescos.

2. 24 horas después de girar la perilla del termostato, coloque primero los alimentos que desee congelar en el tercer cajón (contando desde abajo) con mayor capacidad de congelación. Si aún le quedan alimentos, colóquelos en la parte delantera del segundo cajón empezando por abajo.
  3. La función de congelación rápida se desactivará automáticamente después de 50 horas.
  4. No intente congelar grandes cantidades de comida a la vez. En menos de 24 horas, este producto puede congelar la cantidad máxima de alimentos especificada como "Capacidad de congelación de ... kg/24 horas" en su etiqueta de características. No es recomendable colocar en comportamiento congelador más cantidad de alimentos descongelados/frescos que la especificada en la etiqueta.
- Para colocar y almacenar los alimentos en el congelador puede revisar las tablas de Carne y Pescado, Verduras y Frutas, Productos Lácteos.

## **5.2. Recomendaciones para Conservación de Alimentos Congelados**

- Al comprar sus alimentos congelados, asegúrese de que estén congelados a la temperatura adecuada y de que sus envases no estén rotos.
- Coloque los paquetes en el congelador tan pronto como sea posible después de comprarlos.

- Asegúrese de que no haya expirado la fecha de caducidad indicada en el envase antes de consumir los alimentos pre-ensados que retire del congelador.

## **5.3. Descongelación**

El hielo de los compartimentos congeladores se derrite de forma automática.

## **5.4. Congelador Información**

Según la norma EN 62552, (según las condiciones específicas de medición) se pueden congelar al menos 4,5 kg de alimentos por cada 100 litros de volumen del compartimento congeladora una temperatura ambiente de 25°C en 24 horas.

## **5.5. Descongelación de alimentos congelados**

Según la diversidad de alimentos y la finalidad de uso, se puede elegir entre las siguientes opciones de descongelación

- A temperatura ambiente (no es muy conveniente descongelar los alimentos dejándolos a temperatura ambiente durante mucho tiempo para mantener la calidad de los mismos)
- En el refrigerador
- En el horno eléctrico (en modelos con o sin ventilador)
- En el horno microondas



## ¡PRECAUCIÓN!

- Nunca ponga las bebidas ácidas en botellas de vidrio y en latas en su congelador por el riesgo de explosión.
- En caso de humedad e inflado inusual en los envases de los alimentos congelados, es probable que hayan sido almacenados previamente en condiciones inadecuadas y su contenido se haya deteriorado. No consuma estos alimentos sin antes comprobar.
- Su alimento congelado debe estar menos condimentado o las especias deseadas se deben añadir a los alimentos después del proceso de descongelación, puesto que algunas especias de las comidas cocinadas pueden cambiar su sabor por haberse sometido a condiciones de almacenamiento a largo plazo.

### 5.6. Ajustes de Temperatura Recomendados

Ajuste de compartimiento congelador	Observaciones
-20 °C	Este es la temperatura predeterminada y recomendada.
-21,-22,-23 o -24°C	Estos ajustes se recomiendan cuando la temperatura ambiente es superior a 30°C o cuando crea que el frigorífico no está lo suficientemente frío debido a que la puerta ha sido abierta y cerrada muchas veces.
Congelación Rápida	Úselo cuando desee congelar su comida en poco tiempo. Se recomienda su uso para conservar la calidad de los alimentos frescos. No hace falta utilizar la función de congelación rápida para poner los alimentos congelados. No hace falta utilizar la función de congelación rápida para congelar una pequeña cantidad de alimentos frescos, hasta 2 kg por día.

Carne y Pescado		Preparación	Tiempo máximo de almacenamiento (mes)	
Productos de carne	Tenera	Carne de res	Cortarlos en grosor de 2 cm y colocar papel de aluminio entre ellos o envolverlos herméticamente con película estirable.	6 - 8
		Asado	Embalar los trozos de carne en bolsas de refrigerador o envolverlos herméticamente con película estirable	6 - 8
		Cubos	En piezas pequeñas	6 - 8
		Milanesa, chuleta	Colocar papel de aluminio entre rodajas cortadas o envolver cada una de ellas con película estirable	6 - 8
	Carne de cordero	Chuletas	Colocar papel de aluminio entre piezas de carne o envolver cada una de ellas con película estirable	4 - 8
		Asado	Embalar los trozos de carne en bolsas de refrigerador o envolverlos herméticamente con película estirable	4 - 8
		Cubos	Embalar carne machacada en una bolsa de congelador o envolverla herméticamente con película estirable	4 - 8
	Carne de res	Asado	Embalar los trozos de carne en bolsas de refrigerador o envolverlos herméticamente con película estirable	8 - 12
		Carne de res	Cortarlos en grosor de 2 cm y colocar papel de aluminio entre ellos o envolverlos herméticamente con película estirable.	8 - 12
		Cubos	En piezas pequeñas	8 - 12
		Carne hervida	Embalar como pequeñas cantidades en bolsas de refrigerado.	8 - 12
	Carne picada	Sin sazonar, en bolsas planas	1 - 3	
	Asadura (pieza)	En piezas	1 - 3	
	Salchicha fermentada - Salami	Debe estar envasado aunque tenga su propia cubierta.	1 - 2	
Jamón	Colocar papel de aluminio entre las rodajas cortadas	2 - 3		
Aves de corral y animales de caza	Pollo y Pavo	Envolver en papel de aluminio	4 - 6	
	Ganso	Envolver en papel de aluminio (las porciones no deben superar los 2,5 kg)	4 - 6	
	Pato	Envolver en papel de aluminio (las porciones no deben superar los 2,5 kg)	4 - 6	
	Ciervo, Conejo, Corzo	Envolver en papel de aluminio (las porciones no deben superar los 2,5 kg, y sus huesos deben estar apartados)	6 - 8	
Pescado y Marisco	Pescado de agua dulce (Trucha, Carpa, Grulla, Bagre)	Tras limpiar a fondo el interior y las escamas, se debe lavar y secar, y cortar las partes de cola y cabeza cuando sea necesario.	2	
	Pescado magro (Róbalo, Rombó, Lenguado)		4-6	
	Pescado graso (Bonito, Macke-rel, Pescado Azul, Salmonete, Anchoa)		2 - 4	
	Mariscos	Limpado y en bolsas	4 - 6	
	Caviar	En su paquete, en contenedor de aluminio o de plástico	2 - 3	

Frutas y Vegetales	Preparación	Tiempo máximo de almacenamiento (mes)
Judía y Judía trepadora	Hervir y pasar por agua con cubitos de hielo durante 3 minutos después de lavar y cortar en pequeñas piezas	10 - 13
Guisante	Hervir y pasar por agua con cubitos de hielo durante 2 minutos después de limpiar y lavar	10 - 12
Repollo	Hervir y pasar por agua con cubitos de hielo durante 1-2 minutos después de limpiar	6 - 8
Zanahoria	Hervir y pasar por agua con cubitos de hielo durante 3-4 minutos después de limpiar y cortar en piezas	12
Pimiento	Hervir 2-3 minutos después de cortar, partir en dos y limpiar las semillas	8 - 10
Espinacas	Hervir y pasar por agua con cubitos de hielo durante 2 minutos después de lavar y limpiar	6 - 9
Puerro	Hervir y pasar por agua con cubitos de hielo durante 5 minutos después de cortar	6 - 8
Coliflor	Hervir y pasar por agua con cubitos de hielo y limón durante 3-5 minutos después de cortar en piezas	10 - 12
Berenjena	Hervir y pasar por agua con cubitos de hielo durante 4 minutos después de lavar y cortar en piezas de 2cm	10 - 12
Chayote	Hervir y pasar por agua con cubitos de hielo durante 2-3 minutos después de lavar y cortar en piezas de 2cm	8 - 10
Seta	Saltear levemente en aceite y exprimir limón	2 - 3
Maíz	Limpiar y envasando en mazorca o granulado	12
Manzana y Pera	Hervir y pasar por agua con cubitos de hielo durante 2-3 minutos después de pelar y cortar	8 - 10
Albaricoque y Melocotón	Partir por la mitad y quitar las semillas	4 - 6
Fresa y Frambuesa	Lavar y desgranar	8 - 12
Fruta cocida	Añadir un 10% de azúcar en el recipiente	12
Ciruela, Cereza, Cereza Agria	Lavar y desgranar los tallos	8 - 12

Productos Lácteos	Preparación	Tiempo máximo de almacenamiento (mes)	Condiciones de Almacenamiento
Queso (excepto queso feta)	Colocar papel de aluminio entre las rodajas	6 - 8	Puede permanecer en su envase original para almacenamiento a corto plazo. Para almacenamiento a largo plazo se debe envolver también en papel de aluminio o plástico.
Mantequilla, margarina	En su propio envase	6	En su propio envase o en envases de plástico

## Aviso de puerta abierta

### \*opcional

El frigorífico emitirá una señal acústica de aviso cuando la puerta del compartimento del frigorífico permanezca abierta durante un cierto periodo de tiempo. Esta señal acústica de aviso cesará cuando se pulse cualquier botón del indicador o se cierre la puerta.

## Icematic y fabricante de hielo con contenedor

### Uso del Icematic

\* Llene el Icematic con agua y colóquelo en su sitio. El hielo estará listo en unas dos horas. No extraiga el Icematic de su sitio para sacar hielo.

\* Gire los mandos situados sobre él 90 grados en la dirección de las agujas del reloj.

Los cubitos de hielo de las celdas caerán al contenedor de almacenamiento de hielo situado debajo.

\* Ahora puede retirar el contenedor de almacenamiento de hielo y servir los cubitos.

\* Si lo desea, puede dejar los cubitos en el contenedor de almacenamiento de hielo.

### Contenedor de almacenamiento de hielo

El contenedor de almacenamiento de hielo debe utilizarse únicamente para almacenar cubitos de hielo. No eche agua en el depósito, ya que podría romperse.

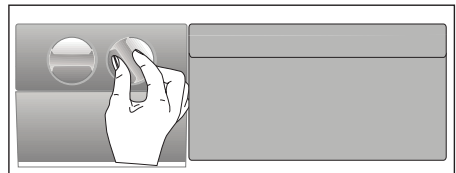

## 6

# Limpieza y mantenimiento

Limpie el aparato con regularidad, esto prolongará su vida útil.



### ADVERTENCIA:

Desconecte la alimentación antes de limpiar el refrigerador.

- No utilice herramientas afiladas ni abrasivas, jabones, aparatos de limpieza de casa, detergentes, gas, gasolina, barniz ni sustancias similares para la limpieza.
- En el caso de productos que no sean sin escarcha, se pueden producir gotas de agua y una capa de hielo en la pared trasera del compartimento del frigorífico. No lo limpie, nunca aplique aceite o agentes similares en el mismo.
- Utilice solo paños de microfibra ligeramente humedecidos para limpiar la superficie exterior del producto. Las esponjas u otro tipo de paños de limpieza pueden rayar la superficie.
- Derrita una cucharada de carbonato en agua. Humedezca un trozo de tela en el agua y escurra. Limpie el dispositivo con el paño y seque a fondo.
- Tenga cuidado en mantener el agua lejos de la cubierta de la lámpara y otras partes eléctricas.
- Limpie la puerta con un paño húmedo. Retire todos los elementos en el interior para separar las puertas y estantes del mueble. Levante los estantes de la puerta hasta desprenderlos de su riel. Limpie y seque las estanterías, a

continuación, colóquelas de nuevo en su lugar deslizándolas desde arriba.

- No use agua con cloro ni aparatos de limpieza en la superficie exterior y las piezas de revestidas de cromo del aparato. El cloro causará herrumbre en este tipo de superficies metálicas.

## 6.1. Prevención del mal olor

El aparato se fabrica libre de cualquier material oloroso. Sin embargo, mantener la comida en secciones inadecuadas y una limpieza inadecuada de las superficies internas puede causar mal olor.

Para evitar esto, limpie el interior con agua carbonatada cada 15 días.

- Mantenga los alimentos en envases sellados. Los microorganismos pueden propagarse fuera de los alimentos no sellados y causar mal olor.
- No guarde alimentos caducados y en mal estado en el refrigerador.
- No utilice herramientas afiladas y abrasivas ni jabón, productos de limpieza domésticos, detergentes, gasolina, benceno, cera, etc., de lo contrario los sellos en las piezas de plástico se caerán y deformarán. Use agua tibia y un paño suave para limpiar y secar.

## 6.2. Protección de superficies de plástico

El aceite derramado en las superficies de plástico puede dañar la superficie y debe ser limpiado inmediatamente con agua tibia.

## 7 Sugerencias para la solución de problemas

Le rogamos compruebe la siguiente lista antes de llamar al servicio técnico. Ello puede ayudarle a ahorrar tiempo y dinero. Esta lista incluye problemas frecuentes no achacables a defectos en materiales o manufactura. Es posible que algunas de las características mencionadas no estén presentes en su producto.

### El refrigerador no funciona

- ¿Está el frigorífico correctamente enchufado? Inserte el enchufe en la toma de corriente.
- ¿Están fundidos el fusible principal o el fusible del enchufe al cual ha conectado el frigorífico? Revise los fusibles.

### Condensación en la pared lateral del compartimento refrigerador. (MULTI ZONE, COOL CONTROL y FLEXI ZONE)

- Condiciones ambientales muy frías. Frecuente apertura y cierre de la puerta. Nivel alto de humedad ambiental. Almacenamiento de alimentos que contienen líquidos en recipientes abiertos. Dejar la puerta entreabierta.
- Ponga el termostato a una temperatura más baja.
- Deje la puerta abierta durante menos tiempo o ábrala con menor frecuencia.
- Cubra los alimentos almacenados en recipientes abiertos con un material adecuado.
- Enjague el agua condensada con un paño seco y compruebe si la condensación persiste.

### El compresor no funciona

- El dispositivo térmico protector del compresor saltará en caso de un corte súbito de energía o de idas y venidas de la corriente, ya que la presión del refrigerante en el sistema de enfriamiento aún no se ha estabilizado.
- Su frigorífico se pondrá en marcha transcurridos unos 6 minutos. Llame al servicio técnico si su frigorífico no se pone en marcha transcurrido ese periodo.
- El frigorífico se encuentra en el ciclo de descongelación. Esto es normal en un frigorífico con descongelación automática. El ciclo de descongelación se produce de forma periódica.
- El frigorífico no está enchufado. Compruebe que el enchufe esté firmemente insertado en la toma de corriente.
- ¿Está la temperatura correctamente fijada? Hay un corte del fluido eléctrico. Llame a su electricista.

El frigorífico está en funcionamiento con frecuencia o durante periodos prolongados.

- Puede que su nuevo frigorífico sea más grande que el que tenía anteriormente. Esto es perfectamente normal. Los frigoríficos de mayor tamaño funcionan durante más tiempo.
- Es posible que la temperatura ambiente de la estancia sea más alta. Esto es perfectamente normal.
- Es posible que haya enchufado el frigorífico o bien lo haya cargado de alimentos recientemente. Puede que el frigorífico tarde unas dos horas en enfriarse por completo.
- Es posible que recientemente haya depositado grandes cantidades de alimentos en el frigorífico. Los alimentos calientes pueden ocasionar que el frigorífico trabaje durante más tiempo hasta alcanzar la temperatura de almacenamiento seguro.
- Es posible que las puertas se hayan abierto con frecuencia o que se hayan dejado entreabiertas por un tiempo prolongado. El aire caliente que ha penetrado en el frigorífico hace que éste funcione durante más tiempo. Abra las puertas con menos frecuencia.
- Es posible que la puerta del compartimento frigorífico o congelador se haya dejado entreabierta. Compruebe que las puertas estén bien cerradas.
- El frigorífico está ajustado a una temperatura muy baja. Ajuste la temperatura del frigorífico a un valor más alto y espere a que se alcance dicha temperatura.
- La junta de la puerta del compartimento frigorífico o congelador puede estar sucia, desgastada, rota o no asentada correctamente. Limpie o sustituya la junta. Una junta rota o dañada hace que el frigorífico funcione durante más tiempo con el fin de mantener la temperatura actual.

La temperatura del congelador es muy baja, mientras que la del frigorífico es correcta.

- La temperatura del congelador está ajustada a un valor muy bajo. Ajuste la temperatura del congelador a un valor más elevado y compruebe.

La temperatura del frigorífico es muy baja, mientras que la del congelador es correcta.

- La temperatura del compartimento frigorífico está ajustada a un valor muy bajo. Ajuste la temperatura del frigorífico a un valor más elevado y compruebe.

Los alimentos depositados en los cajones del compartimento frigorífico se están congelando.

- La temperatura del compartimento frigorífico está ajustada a un valor muy bajo. Ajuste la temperatura del frigorífico a un valor más elevado y compruebe.

La temperatura del congelador o el frigorífico es muy alta.

- La temperatura del frigorífico está ajustada a un valor muy alto. El ajuste de la temperatura del frigorífico afecta a la temperatura del congelador. Cambie la temperatura del frigorífico o del congelador hasta que alcance un nivel suficiente.
- Es posible que la puerta se haya quedado entreabierta. Cierre la puerta del todo.
- Es posible que recientemente haya depositado grandes cantidades de alimentos en el frigorífico. Espere hasta que el frigorífico o el congelador alcance la temperatura deseada.
- Es posible que el frigorífico haya sido enchufado recientemente. El enfriamiento completo del frigorífico lleva un tiempo debido a su tamaño.

Puede escucharse un sonido parecido al tic tac de un reloj saliendo del frigorífico.

- Este ruido procede de la electroválvula del frigorífico. La electroválvula garantiza el flujo de líquido refrigerante a través del compartimento, que puede ajustarse a temperaturas de enfriamiento o congelación así como llevar a cabo funciones de refrigeración. Esto es perfectamente normal y no es ninguna anomalía.

El nivel de ruidos propios del funcionamiento se incrementa cuando el frigorífico está en marcha.

- Las características de rendimiento del frigorífico pueden cambiar en función de las variaciones en la temperatura ambiente. Esto es perfectamente normal, no es ninguna avería.

Vibraciones o ruidos.

- El suelo no está nivelado ni es firme. El frigorífico oscila al moverlo lentamente. Compruebe que el suelo esté nivelado y sea firme y capaz de soportar el peso del frigorífico.
- El ruido puede deberse a los elementos guardados en el frigorífico. Tales objetos deben retirarse de la parte superior del frigorífico.

Pueden oírse ruidos como si un líquido se derramara o se pulverizara.

- Los líquidos y gases fluyen de acuerdo con los principios de funcionamiento del frigorífico. Esto es perfectamente normal, no es ninguna avería.

Puede oírse un ruido parecido al viento.

- Se utilizan ventiladores con el fin de hacer que el frigorífico se enfríe con eficiencia. Esto es perfectamente normal, no es ninguna avería.

Condensación en las paredes interiores del frigorífico.

- El tiempo cálido y húmedo favorece la formación de hielo y la condensación. Esto es perfectamente normal, no es ninguna avería.
- Las puertas están entreabiertas. Asegúrese de que las puertas estén completamente cerradas.
- Es posible que las puertas se hayan estado abriendo con frecuencia o que se hayan dejado abiertas durante un periodo prolongado. Abra las puertas con menor frecuencia.

Hay humedad en el exterior del frigorífico o entre las puertas.

- Puede que haya humedad ambiental. Esto es perfectamente normal en climas húmedos. Cuando el grado de humedad descienda, la condensación desaparecerá.

Mal olor en el interior del frigorífico.

- El interior del frigorífico debe limpiarse. Limpie el interior del frigorífico con una esponja empapada en agua caliente o agua con gas.
- Es posible que el olor provenga de algún recipiente o envoltorio. Utilice otro recipiente o materiales para envolver de una marca diferente.

La puerta (o puertas) no se cierra.

- Puede que los paquetes de alimentos depositados no dejen que las puertas se cierren. Recolecte los paquetes que estén obstruyendo la puerta.
- Es probable que el frigorífico no esté en posición completamente vertical sobre el suelo y que oscile si se lo mueve ligeramente. Ajuste los tornillos de elevación.
- El suelo no está nivelado o no es firme. Compruebe que el suelo esté nivelado y que sea capaz de soportar el peso del frigorífico.



Los cajones están atascados.

- Es posible que algún alimento toque el techo del cajón. Cambie la distribución de los alimentos en el cajón.

Si la superficie del producto está caliente

- Pueden observarse altas temperaturas entre las dos puertas, en los paneles laterales y en la parrilla trasera mientras el producto esté en funcionamiento. Se trata de algo normal y no requiere mantenimiento del servicio.

## **EXENCIÓN DE RESPONSABILIDADES / ADVERTENCIA**

Es posible que algunas fallas (simples) sean tratadas de manera adecuada por el usuario final sin que se plantee ningún problema de seguridad o uso no seguro, siempre y cuando se lleven a cabo dentro de los límites y de conformidad con las siguientes instrucciones (véase la sección "Autorreparación").

En consecuencia, siempre y cuando no se autorice lo contrario en la sección "Autorreparación" que se encuentra a continuación, las reparaciones deben ser dirigidas a los reparadores profesionales registrados para evitar problemas de seguridad. Se considera un reparador profesional registrado el que ha tenido acceso a las instrucciones y a la lista de piezas de repuesto de este producto por parte del fabricante de acuerdo con los métodos descritos en los actos legislativos en virtud de la Directiva 2009/125/CE.

**No obstante, según las condiciones de la garantía, sólo el agente de servicio ( por ejemplo, los reparadores profesionales autorizados) al que puede llamar utilizando el número de teléfono que figura en el manual de usuario/tarjeta de garantía o bien a través de su distribuidor autorizado puede prestar servicio. Por consiguiente, por favor, tenga en cuenta que las reparaciones realizadas por reparadores profesionales ( no autorizados por Beko) anularán la garantía.**

### **Autorreparación**

El usuario final puede realizar la reparación por su cuenta con respecto a las siguientes piezas de repuesto: manijas de puertas,

bisagras de puertas, bandejas, cestas y juntas de puertas (una lista actualizada también estará disponible en support.beko.com

a partir del 1 de Marzo de 2021).

Por otra parte, con el fin de garantizar la seguridad del producto y prevenir el riesgo de lesiones graves, la autorreparación citada se llevará a cabo siguiendo las instrucciones del manual de usuario para la autorreparación o las que están disponibles en support.beko.com Para su seguridad, desenchufe el producto antes de intentar cualquier autorreparación.

La reparación y los intentos de reparación por parte de los usuarios finales de piezas no incluidas en dicha lista y/o no seguir las instrucciones contenidas en los manuales de usuario para la autorreparación o que están disponibles en support.beko.com, podrían causar problemas de seguridad no atribuibles a Beko, y anularían la garantía del producto.

Por ello, es muy recomendable que los usuarios finales se abstengan de intentar realizar las reparaciones que estén fuera de la lista de piezas de repuesto mencionada, comunicándose en tales casos con los reparadores profesionales autorizados o con los reparadores profesionales registrados. Al contrario, dichos intentos por parte de los usuarios finales pueden provocar problemas de seguridad y dañar el producto y, en consecuencia, provocar incendios, inundaciones, electrocución y lesiones personales graves.

Con carácter ejemplar, pero no limitado a ello, las siguientes reparaciones deben dirigirse a los autorizados reparadores profesionales o reparadores

profesionales registrados: compresor, circuito de refrigeración, placa principal, tablero del inversor, tablero de la pantalla, etc.

En caso de que los usuarios finales no cumplan con lo anterior, el fabricante/ vendedor no podrá ser considerado responsable.

La disponibilidad de piezas de repuesto del refrigerador que ha adquirido es de 10 años.

Durante este período, las piezas de repuesto originales estarán disponibles para el funcionamiento apropiado del refrigerador.

La duración mínima de la garantía del refrigerador que ha comprado es de 24 meses.

“Este producto está equipado con una fuente de iluminación de la clase energética “G”.

La fuente de iluminación de este producto sólo debe ser sustituida por reparadores profesionales.

Vážení zákazníci,

Radi by sme vám poskytli možnosť na dosiahnutie optimálnej účinnosti nášho výrobku, ktorý bol vyrobený v moderných zariadeniach s dôkladnou kontrolou kvality.

Za týmto účelom si pred použitím výrobku prosím prečítajte celú príručku a uschovajte si ju ako referenčný zdroj. Ak výrobok odovzdáte inej osobe, poskytnite tento návod spolu s výrobkom.





### **Užívateľská príručka zabezpečí rýchle a bezpečné používanie výrobku.**



- Pred inštaláciou a použitím výrobku si prosím prečítajte užívateľskú príručku.
- Vždy dodržujte platné bezpečnostné predpisy.
- Majte užívateľskú príručku v dosahu pre budúce použitie.
- Prečítajte si prosím všetky ďalšie dokumenty dodané s výrobkom.

Nezabúdajte, že táto Užívateľská príručka sa môže vzťahovať na viacero modelov výrobkov. Príručka jasne ukáže všetky variácie rôznych modelov.

### **Symbols a poznámky**

**V užívateľskej príručke sú používané nasledujúce symboly:**

	Dôležité informácie a užitočné tipy.
	Nebezpečenstvo života a majetku.
	Riziko zranenia elektrickým prúdom.
	Obal tohto výrobku je vyrobený z recyklovateľných materiálov, v súlade s Národnou legislatívou pre životné prostredie.

 <b>INFORMÁCIE</b>	
 	Informácie o modeli uložené v databáze výrobkov sa dajú získať zadáním nasledujúcej webovej stránky a vyhľadáním identifikátora vášho modelu (*), ktorý je uvedený na energetickom štítku. <a href="https://eprel.ec.europa.eu/">https://eprel.ec.europa.eu/</a>

# Obsah

<b>1 Bezpečnostné pokyny a životné prostredie</b>	<b>3</b>	<b>4 Príprava</b>	<b>11</b>
Všeobecná bezpečnosť .....	3	<b>5 Panel ukazovateľov</b>	<b>12</b>
Účel použitia .....	5	Ako zmrazovať čerstvé potraviny .....	14
Bezpečnosť detí .....	5	Odporúčania pre konzerváciu mrazených potravín .....	15
Súlad so smernicou WEEE a Odstránenie odpadov výrobku .....	6	Rozmrazovanie .....	15
Súlad so smernicou RoHS .....	6	Informácie mrazničke Informácie .....	15
Informácie o balení .....	6	Rozmrazovanie mrazených potravín ..	15
<b>2 Chladnička</b>	<b>7</b>	Odporúčané nastavenia teploty .....	16
<b>3 Inštalácia</b>	<b>8</b>	Balík s ľadom .....	19
Body, ktoré je potrebné zvažovať pri opakovanej preprave chladničky .....	8	Icematic a nádoba na skladovanie ľadu	19
Pred uvedením chladničky do prevádzky .....	8	<b>6 Údržba a čistenie</b>	<b>20</b>
Elektrické pripojenie .....	8	<b>7 Riešenie problémov</b>	<b>21</b>
Likvidácia obalu .....	9		
Likvidácia vašej starej chladničky .....	9		
Umiestnenie a inštalácia .....	9		
Nastavenie nôh .....	10		
Zmena smeru otvárania dverí .....	10		

Táto časť obsahuje bezpečnostné pokyny nevyhnutné pre zabránenie nebezpečenstvu zranení a materiálnych škôd. Nedodržaním týchto pokynov zanikajú všetky typy záruky výrobku.

### Určené použitie

#### UPOZORNENIE:

Udržujte vetracie otvory na kryté prístroja alebo v konštrukcii zabudovania bez prekážok.

#### UPOZORNENIE:

Nepoužívajte mechanické nástroje alebo iné prostriedky na urýchlenie procesu odmrázania, okrem tých, ktoré odporúča výrobca.

#### UPOZORNENIE:

Nepoškodzujte chladiaci okruh.

#### UPOZORNENIE:

Nepoužívajte elektrické spotrebiče vo vnútri priestoru na potraviny, iba ak sú doporučené výrobcom.



Toto zariadenie je určené pre použitie v domácnosti a v podobných podmienkach, ako sú napríklad

- Kuchynské miestnosti pre personál v obchodoch, kanceláriách a v iných pracovných prostrediach;
- farmárske domy a klienti v hoteloch, motelloch a iných typoch bytových zariadení;
- v ubytovacích zariadeniach typu bed and breakfast;
- stravovacie a podobné zariadenia neobchodného typu.

### 1.1. Všeobecná bezpečnosť

- Tento produkt by nemali používať osoby s telesným, zmyslovým a mentálnym postihnutím, osoby bez dostatočných znalostí a skúseností, alebo deti. Zariadenie môžu tieto osoby používať len pod dohľadom a po poučení osobou zodpovednou za ich bezpečnosť. Nedovoľte deťom hrať sa s týmto zariadením.
- V prípade poruchy prístroj odpojte.
- Po odpojení počkajte najmenej 5 minút pred opätovným pripojením. Odpojte výrobok, keď sa nepoužíva. Nedotýkajte sa zástrčky mokrými rukami! Pri odpájaní neťahajte za kábel, vždy uchopte zástrčku.
- Nezapájajte chladničku, ak je zásuvka uvoľnená.
- Pri inštalácii, údržbe, čistení a opravách výrobok odpojte.
- Ak sa výrobok nebude dlhší čas používať, odpojte ho a vyberte z neho potraviny.
- Nepoužívajte paru alebo čistiace prostriedky s parou pre čistenie chladničky a topenia ľadu vo vnútri. Para môže prísť do styku s elektrifikovanými oblasťami a spôsobiť skrat alebo elektrický šok!
- Neumývajte výrobok striekaním alebo polievaním vodou na neho! Nebezpečenstvo úrazu elektrickým prúdom!
- Nikdy nepoužívajte výrobok, ak časť nachádzajúca sa na hornej alebo zadnej strane výrobku s

# Bezpečnostné pokyny a životné prostredie

elektronickou doskou s plošným spojom vo vnútri je otvorená (krycia doska elektronických plošných spojov) (1).

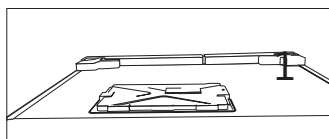
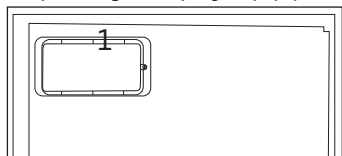

- V prípade jeho poruchy výrobok nepoužívajte, pretože by mohlo dôjsť k úrazu elektrickým prúdom. Pred tým, než čokoľvek urobíte, sa obráťte na autorizovaný servis.
- Výrobok zapájajte do uzemnenej zásuvky. Uzemnenie musí byť vykonané kvalifikovaným elektrikárom.
- Ak produkt má osvetlenie typu LED, pre jeho nahradenie alebo v prípade akéhokoľvek problému sa obráťte na autorizovaný servis.
- Nedotýkajte sa mrazených potravín mokrými rukami! Môžu sa nalepiť na Vaše ruky!
- Neklad'te do mrazničky tekutiny vo fľašiach a plechovkách. Môžu vybuchnúť!
- Tekutiny umiestnite vo vzpriamenej polohe a pevne uzatvorte ich veko.
- Nestriekajte horľavé látky v blízkosti výrobku, nakoľko sa môže zapáliť alebo explodovať.
- Nenechávajte horľavé materiály a produkty s horľavým plynom (spreje, atď.) v chladničke.
- Neklad'te nádoby obsahujúce kvapaliny na hornú časť výrobku. Voda striekajúca na elektrifikované časti môže spôsobiť úraz elektrickým prúdom a nebezpečenstvo požiaru.
- Vystavenie produkt dažďu, snehu, slnku a vetru môže spôsobiť elektrické nebezpečenstvo. Pri premiestňovaní výrobku ho neťahajte držaním za rukoväť dverí. Rukoväť sa môže odtrhnúť.
- Dbajte na to, aby nedošlo k zachyteniu akúkoľvek časti vašich rúk či tela do akýchkoľvek z pohybujuúcich sa častí vo vnútri výrobku.
- Nevyliezajte alebo sa neopierajte o dvere, zásuvky a podobné časti chladničky. Môže to mať za následok pád výrobku a spôsobiť poškodenie dielov.
- Dávajte pozor, aby nedošlo k privretiu napájacieho kábla.

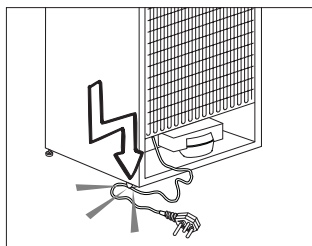

# Bezpečnostné pokyny a životné prostredie

## 1.1.1 Varovanie HC

Ak výrobok obsahuje chladiaci systém v ktorom sa používa plyn R600a, zabezpečte, aby pri používaní a pohybovaní spotrebiča nedošlo k poškodeniu chladiaceho systému a jeho potrubia. Tento plyn je horľavý. Ak je chladiaci systém poškodený, zabezpečte, aby bolo zariadenie mimo dosahu zdrojov ohňa a okamžite vyvetrajte miestnosť.



Štítok na vnútornej ľavej strane označuje druh plynu používaného v produkte.

## 1.1.2 Pre modely s dávkovačom vody

- Tlak pre prívod studenej vody musí byť maximálne 90 psi (6,2 bar). Ak je váš tlak vody vyšší ako 80 psi (5,5 bar), použite vo vašej sieti ventil na obmedzovanie tlaku. Ak nevíete, ako skontrolovať tlak vody, požiadajte o pomoc profesionálneho inštalatéra.
- Ak pri inštalácii existuje riziko vodného rázu, vždy použite preventívne zariadenia proti vodnému rázu. Ak ste si nie je istý, či vo Vašej sieti je efekt vodného rázu, poraďte sa s profesionálnym inštalatérom.
- Neinštalujte na prívode pre teplú vodu. Vykonať nevyhnutné opatrenia proti riziku zamrznutia hadíc. Prevádzkový interval teplota vody musí byť medzi minimálne 33 °F (0,6 °C) a maximálne 100 °F (38 °C).

- Používajte len pitnú vodu.

## 1.2. Účel použitia

- Tento výrobok je určený pre domáce použitie. Nie je určený pre komerčné použitie.
- Spotrebič by mal byť používaný iba pre skladovanie potravín a nápojov.
- Do chladničky neukladajte citlivé produkty, ktoré si vyžadujú riadené teploty (očkovacie látky, lieky citlivé na teplo, zdravotnícky materiál, atď.).
- Výrobca nenesie žiadnu zodpovednosť za prípadné škody spôsobené nesprávnym použitím alebo nesprávnou manipuláciou.
- Životnosť výrobku je 10 rokov. Náhradné diely potrebné pre funkčnosť tohoto výrobku budú pre toto obdobie k dispozícii.

## 1.3. Bezpečnosť detí

- Obalové materiály uchovávajte mimo dosahu detí.
- Nedovoľte deťom, aby sa s výrobkom hrali.
- Ak je na dverách výrobku zámok, kľúč držte mimo dosahu detí.



## 1.4. Súlad so smernicou WEEE a Odstránenie odpadov výrobku

Tento výrobok spĺňa požiadavky smernice WEEE EÚ (2012/19/EU). Na tomto priodukte je zobrazený symbol klasifikácie odpadu elektrických a elektronických zariadení (OEEZ).



Tento výrobok bol vyrobený z vysoko kvalitných materiálov a komponentov, ktoré sa dajú opätovne použiť a ktoré sú vhodné pre recykláciu. Na konci svojej životnosti spotrebič nevyhadzujte spolu s bežnými domácimi a inými odpadmi. Odneste ho do zberného centra pre recykláciu elektrických a elektronických zariadení. Pre informácie o týchto zberných strediskách sa prosím obráťte na miestne úrady.

## 1.5. Súlad so smernicou RoHS

Tento výrobok spĺňa požiadavky smernice WEEE EÚ (2011/65/EU). Neobsahuje škodlivé a zakázané látky uvedené v smernici.

## 1.6. Informácie o balení

Obalové materiály výrobku sú vyrobené z recyklovateľných materiálov v súlade s našimi národnými predpismi o životnom prostredí. Nevyhadzujte obalové materiály spolu s domácimi alebo inými odpadmi. Vezmite ich do zberných miest pre obalové materiály určené miestnymi orgánmi.



1. Ovládací Panel
2. Pätka
3. Spodky
4. Nastaviteľné Predné Nožičky



\*Voliteľné: Údaje v tejto používateľskej príručke sú schematické a nemusia presne zodpovedať vášmu výrobku. Ak váš výrobok neobsahuje príslušné časti, tieto informácie sa vzťahujú na ostatné modely.

## 3 Inštalácia

 Zapamätajte si, že výrobca nie je zodpovedný za škody v prípade, ak nedodržíte pokyny v návode na použitie.

### 3.1. Body, ktoré je potrebné zvažovať pri opakovanej preprave chladničky

1. Vaša chladnička musí byť pred presunom prázdna a očistená.
2. Police, príslušenstvo, priehradky atď. vo vašej chladničke musia byť pred opätovným zabalením chladničky zalepené a zaistené voči otrasom.
3. Balenie musíte zaistiť hrubými páskami alebo silnými lanami a musíte dodržiavať bezpečnostné pokyny na balení.

#### Nezabudnite...

Každý recyklovaný materiál je nepostrádateľným zdrojom pre prírodu a národné zdroje.

Ak by ste chceli prispieť k recyklácii obalových materiálov, informácie môžete získať u ekologických organizácií alebo na miestnych úradoch.

### 3.2. Pred uvedením chladničky do prevádzky

Pred začatím používania vašej chladničky skontrolujte nasledovné:

1. Je interiér chladničky suchý a môže vzduch ľahko cirkulovať v zadnej časti?
2. Vyčistite interiér chladničky podľa odporúčania v časti „Údržba a čistenie“.
3. Chladničku pripojte do elektrickej zásuvky. Keď sa otvoria dvere chladničky, zapne sa vnútorné svetlo.
4. Budete počuť zvuk pri zapnutí kompresora. Kvapalina a plyny utesnené v chladiacom systéme môžu vydávať nejaký zvuk, bez ohľadu na to,

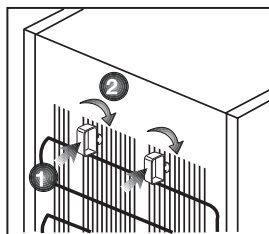

či kompresor je alebo nie je v prevádzke. Toto je celkom normálne.

5. Predné hrany chladničky môžu byť zohriate. To je normálne. Tieto časti sú vytvorené tak, aby boli zohriate, aby sa predišlo kondenzácii.
6. Z plastové kliny môžete namontovať tak, ako je to znázornené na obrázku. Plastové klince zaisťujú požadovanú vzdialenosť medzi chladničkou a stenou kvôli dostatočnej cirkulácii vzduchu. (Znázornený obrázok predstavuje len príklad a nezodpovedá presne vášmu produktom.)
7. Interiér chladničky vyčistite podľa odporúčania v časti „Údržba a čistenie“.

### 3.3. Elektrické pripojenie

Pripojte výrobok k uzemnenej zástrčke, ktorá je chránená poistkou príslušnej kapacity.

Dôležité:

- Pripojenie musí byť v zhode s národnými predpismi.
- Elektrická zásuvka musí byť po inštalácii ľahko prístupná.
- Určené napätie musí byť rovnaké ako napätie vo vašej elektrickej sieti.
- Predlžovacie káble a rozbočky sa nesmú používať na pripojenie zariadenia.

 Poškodený elektrický kábel musí vymeniť kvalifikovaný elektrikár.

 Zariadenie sa nesmie prevádzkovať dovtedy, pokiaľ nebude opravené! Hrozí nebezpečenstvo zásahu elektrickým prúdom!

### 3.4. Likvidácia obalu

Obalový materiál môže byť nebezpečný pre deti. Obalový materiál držte mimo dosahu detí alebo ho vyhoďte podľa pokynov pre likvidáciu odpadu. Neodhadzujte ho spolu s normálnym domovým odpadom.

Balenie chladničky je vyrobené z recyklovateľných materiálov.

### 3.5. Likvidácia vašej starej chladničky

Vašu starú chladničku zlikvidujte ekologicky.

- O likvidácii vašej starej chladničky sa môžete poradiť s vaším autorizovaným predajcom alebo zberným miestom.

Pred likvidáciou vašej chladničky odrežte elektrickú zásuvku a ak sa na dverách nachádzajú nejaké zámky, znefunkčnite ich, aby ste nevystavili deti žiadnemu nebezpečenstvu.

### 3.6. Umiestnenie a inštalácia

1. Chladničku nainštalujte na miesto, ktoré umožňuje ľahké použitie.
2. Chladničku udržiavajte mimo dosah zdrojov tepla, vlhkých miest a priameho slnečného svetla.
3. Kvôli dosiahnutiu účinnej prevádzky musí byť v okolí chladničky dostatočné vetranie. Ak bude chladnička umiestnená vo výklenku v stene, minimálna vzdialenosť od stropu musí byť 5 cm a od steny 5 cm. Ak je podlaha pokrytá kobercom, výrobok musí byť zdvihnutý do výšky 2,5 cm od podlahy.

4. Kvôli zabráneniu hádzaniu dajte chladničku na rovnú podlahu.
5. Váš výrobok pre svoje efektívne fungovanie vyžaduje dostatočnú cirkuláciu vzduchu. Ak sa výrobok umiestni do výklenku, nezabudnite medzi výrobkom a stropom, zadnou stenou a bočnými stenami ponechať voľný priestor najmenej 5 cm.
6. Ak sa výrobok umiestni do výklenku, nezabudnite medzi výrobkom a stropom, zadnou stenou a bočnými stenami ponechať voľný priestor najmenej 5 cm. Skontrolujte, či sa komponent na zaistenie voľného priestoru voči zadnej stene nachádza na svojom mieste (ak sa dodáva s výrobkom). Ak komponent nie je k dispozícii, alebo ak sa stratil či spadol, umiestnite výrobok tak, aby medzi zadnou stenou výrobkov a stenou miestnosti zostal voľný priestor najmenej 5 cm. Voľný priestor vzadu je dôležitý pre efektívnu prevádzku výrobku.

### 3.7. Nastavenie nôh

Ak je vaša chladnička nestabilná;

Chladničku môžete vyvážiť otáčaním predných nôh tak, ako je to znázornené na obrázku. Keď nohu otáčate v smere čiernej šípky, roh s príslušnou nohou sa znižuje; keď nohu otáčate v opačnom smere, poloha sa zvyšuje. Pomoc inej osoby miernym pridvihnutím chladničky celý proces uľahčí.

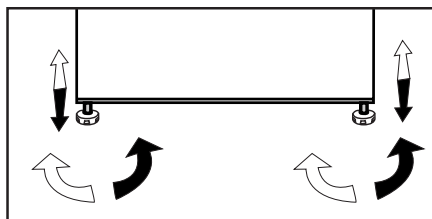

### 3.8. Zmena smeru otvárania dverí

Smer otvárania dverí chladničky je možné zmeniť podľa miesta, na ktorom ju používate. Ak je to potrebné, zavolajte do najbližšieho autorizovaného servisu, prosím.

## 4 Príprava

- Pre voľne stojace zariadenie; „tento chladiaci spotrebič nie je určený na použitie ako zabudovaný spotrebič“.
- Vaša chladnička by mala byť umiestnená v najmenej 30 cm vzdialenosti od zdrojov tepla, ako sú horáky, rúry na pečenie, radiátory a kachle a najmenej v 5 cm vzdialenosti od elektrických rúr na pečenie a nemala by byť umiestnená na priamom slnku.
- Teplota prostredia v miestnosti, kde chladničku inštalujete, by mala byť aspoň 10 °C. Prevádzka chladničky v chladnejšom prostredí sa neodporúča s ohľadom na jej účinnosť.
- Uistite sa, že je interiér vašej chladničky dôkladne vyčistený.
- Ak sa budú vedľa seba inštalovať dve chladničky, mala by byť medzi nimi vzdialenosť minimálne 2 cm.
- Pri prvom spustení vašej chladničky počas šiestich hodín dodržujte nasledujúce pokyny.
- Dvere by ste nemali otvárať príliš často.
- Chladnička musí byť počas tohto času prázdna.
- Chladničku neodpájajte od siete. Ak dôjde k výpadku napájania, ktoré nemôžete ovplyvniť, pozrite si upozornenia v časti „Odporúčané riešenia problémov“.
- Vždy používajte koše/zásuvky poskytované s chladiacím priestorom v zájmu nízkej spotreby energie a lepších podmienok skladovania.
- Styk potravín s čidlom teploty v mrazničke môže zvýšiť spotrebu energie zariadení. Zabraňte tedy jakémukoliv kontaktu s čidlom (čidly).
- Originálny obal a penové materiály by ste si mali odložiť za účelom budúceho transportu a prenášania.
- U niektorých modelov sa prístrojová doska automaticky vypne po 5 minútach po tom, ako boli dvere uzavreté. Opäť sa aktivuje, keď sa dvere otvoria alebo po stlačení ľubovoľnej klávesy.
- Vzhľadom na zmenu teploty v dôsledku otvorenia/zatvorenia dverí počas prevádzky je bežné, že sa na dverách/poličkách a sklenených nádobách objavia kondenzácie.
- Pretože horúci a vlhký vzduch sa nedostane priamo do vášho výrobku, keď nie sú dvierka zatvorené, výrobok sa optimalizuje v existujúcich podmienkach tak, aby jedlo vnútri bolo bezpečne chránené. Funkcie a súčasti, ako sú kompresor, ventilátor, ohrievač, rozmrazovač, osvetlenie, displej a iné, budú fungovať tak, aby za týchto podmienok spotrebovali minimálne množstvo energie.

## 5 Panel ukazovateľov

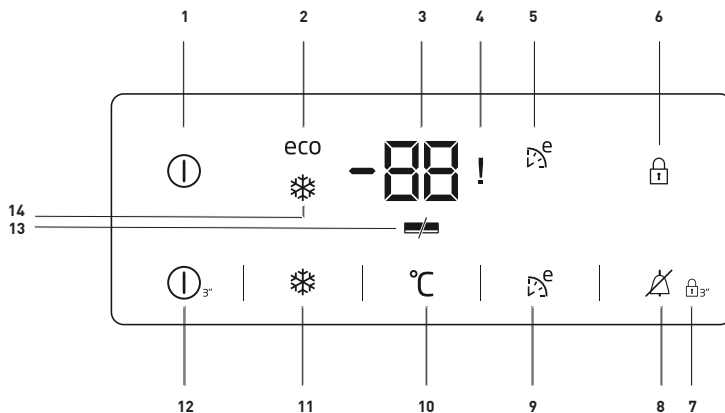

### 1. Kontrolka Zap./Vyp.

Táto ikona (ⓐ) sa rozsvieti ako náhle sa mraznička vypne. Všetky ostatné ikony zhasnú.

### 2. Kontrolka ekonomického využitia:

Táto ikona (eco) sa rozsvieti ak je mraznička nastavená na  $-18^{\circ}\text{C}$ , čo je najúspornejší nastavená hodnota. Kontrolka ekonomického využitia zhasne ak zvolíte funkciu rýchleho chladenia alebo rýchleho mrazenia.

### 3. Ukazovateľ nastavenia teploty priestoru mrazničky

Udáva teplotu nastavenú pre priestor mrazničky.

### 4. Vysoká teplota / Kontrolka chybového stavu

Táto kontrolka (!) sa rozsvieti v prípade výpadku napájania, vysokej teploty a chybových varovaní.

Keď sa teplota mraziaceho priestoru zohreje na kritickú úroveň pre mrazené potraviny, na digitálnom ukazovateli bliká maximálna dosiahnutá hodnota teploty mraziaceho priestoru.

Skontrolujte jedlo v časti v mrazničke.

To nie je porucha. Varovanie je možné vymazať stlačením ľubovoľného tlačidla alebo tlačidlom vypnutia alarmu vysokej teploty. (Zrušenie stlačením ľubovoľného tlačidla nie je možné v prípade každého modelu.)

Táto kontrolka (!) sa rozsvieti aj pri poruche snímača. Keď táto kontrolka svieti, na kontrolke teploty sa alternatívne zobrazí „E“ a číslice ako „1,2,3 ...“. Tieto údaje na kontrolke informujú servisný personál o chybe.

### 5. Kontrolka funkcie úspornej prevádzky Eco Extra:

Táto ikona (E) sa rozsvieti keď je táto funkcia aktívna.



Údaje uvedené v tejto používateľskej príručke sú určené ako koncepty a nemusia byť v dokonalom súlade s Vaším výrobkom. Ak váš výrobok neobsahuje príslušné časti, vzťahujú sa tieto informácie na ostatné modely.

### 6. Kontrolka zámku tlačidiel:

Táto ikona () sa rozsvieti keď je aktívna funkcia zámku.

### 7. Režim zámku tlačidiel:

Tlačidlo () držte po dobu 3 sekúnd. Ikona zámku tlačidiel sa rozsvieti a aktivuje sa režim zámku tlačidiel. Tlačidlá nebudú funkčné v režime zámku tlačidiel. Znovu stlačte tlačidlo zámku tlačidiel na 3 sekundy. Ikona zámku tlačidiel zhasne a ukončí sa režim zámku tlačidiel.

### 8. Ukončenie výstrahy pred vysokou teplotou:

V prípade výpadku prúdu / výstrahy vysokej teploty môžete výstrahu () vymazať stlačením ľubovoľného tlačidla na kontrolke alebo tlačidla vypnutia alarmu vysokej teploty na 1 sekundu po skontrolovaní potravín vo vnútri mrazničky.

Poznámka: Zrušenie stlačením ľubovoľného tlačidla nie je možné v prípade každého modelu.

### 9. Funkcia Eco Extra:

Stlačte tlačidlo Eco Extra () po dobu 3 sekúnd aktivujete funkciu Eco Extra, napríklad, keď idete na dovolenku. Mraznička sa spustí v najúspornejšom režime zhruba o 6 hodín neskôr a ukazovateľ úspornej prevádzky sa rozsvieti, keď je funkcia aktívna.

### 10. Nastavenie funkcie mrazničky:

Táto funkcia () vám umožní meniť nastavenie teploty v priestore mrazničky. Stlačením tohto tlačidla nastavíte teplotu priestoru mrazničky na -18, -19, -20, -21, -22, -23 a -24.

### 11. Funkcia rýchleho mrazenia:

Kontrolka rýchleho mrazenia () sa zapne keď spustíte funkciu rýchleho mrazenia. Funkciu zrušíte ďalším stlačením tlačidla rýchleho mrazenia. Ukazovateľ rýchleho mrazenia zhasne a obnoví sa normálne nastavenie.

Funkcia rýchleho mrazenia sa zruší automaticky za 50 hodiny, pokiaľ ju nezrušíte manuálne. Pokiaľ chcete mraziť veľké množstvo potravín, stlačte tlačidlo pred vložení potravín do priestoru mrazničky.

### 12. Funkcia Zap./Vyp.:

Táto funkcia () vám umožňuje vypnúť chladničku, ak ju budete tlačiť po dobu 3 sekúnd. Chladničku možno zapnúť stláčaním tlačidla zapnutia/vypnutia opäť po dobu 3 sekúnd.

### 13. Ukazovateľ úspory energie:

Ak sú dvere produktu ponechané zatvorené dlhú dobu, automaticky sa aktivuje funkcia úspory energie a rozsvieti sa príslušný symbol. ()

Keď je funkcia úspora energie aktívna, všetky ostatné symboly na displeji zhasnú. Keď je aktivovaná funkcia úspory energie, ak stlačíte akékoľvek tlačidlo alebo otvorte dverka, režim úspory energie sa ukončí a ikony na displeji sa vráti do normálu.

Funkcia úspory energie sa aktivuje počas doručenia z továrne a nemožno ju zrušiť.

### 14. Kontrolka rýchleho mrazenia:

Táto ikona () sa rozsvieti keď spustíte funkciu rýchleho mrazenia.



### 5.1. Ako zmrazovať čerstvé potraviny

- Potraviny, ktoré sa majú zmraziť, rozdeľte na porcie s veľkosťou ktoré je možné konzumovať, a zmrazte ich v samostatných balíčkoch. Týmto spôsobom po rozmrazení zabránite potrebe opätovnému zmrazeniu všetkých potravín.
- Z dôvodu čo najväčšej ochrany výživových hodnôt, arómy a farby potravín, zeleninu pred zmrazením krátko uvarte. (Varenie nie je potrebné pre potraviny, ako sú uhorky, petržlenová vňať.) Čas varenia takto zmrazenej zeleniny sa skraca o 1/3 v porovnaní s čerstvou zeleninou.
- Pre predĺženie doby skladovania mrazených potravín, varenú zeleninu najskôr filtrujte a potom hermeticky zabalte, v prípade všetkých druhov potravín.
- Potraviny neskladujte v mrazničke bez obalu.
- Obalový materiál skladovaných potravín musí byť vzduchotesný, hrubý a odolný a nesmie sa deformovať chladom a vlhkosťou. V opačnom prípade môžu potraviny stuhnuté zmrazením prepichnúť obal. Z hľadiska bezpečného skladovania potravín je tiež dôležité dobre utesniť obal.

Na mrazenie potravín sú vhodné nasledujúce typy obalov:

Polyetylénové vrečko, hliníková fólia, plastová fólia, vákuové vrečka a skladovacie nádoby odolné proti chladu s uzávermi.

Na zmrazenie potravín sa neodporúča používať nasledujúce typy obalov;

Baliaci papier, pergamenový papier, celofán (želatínový papier), vrece na odpad, použité tašky a nákupné tašky.

- Horúce potraviny neskladujte v mrazničke bez ich schladenia.
- Pri vkladaní nezmrazených čerstvých potravín do mrazničky dbajte na to, aby neprichádzali do styku so zmrazenými potravinami. Cool-pack (PCM) je možné umiestniť do stojana bezprostredne pod stojan s rýchlym mrazením, pre zabránenie, aby sa prehriali.
- Počas doby zmrazovania (24 hodín) nedávajte do mrazničky ďalšie potraviny.
- Vložte svoje potraviny do mraziacich polic alebo regálov rozložené, aby neboli stiesnené (odporúča sa, aby obaly neprišli do vzájomného kontaktu).
- Mrazené potraviny musia byť po rozmrazení okamžite spotrebované v krátkom čase a už nikdy nesmú byť zmrazené.
- Neblokujte ventilačné otvory tým, že svoje mrazené potraviny dáte pred ventilačné otvory umiestnené na zadnej ploche.
- Odporúčame vám, aby ste na obaly nalepili štítkov a napísali názov potravín v balení a čas zmrazenia.

Potraviny vhodné na mrazenie:

- Ryby a morské plody, červené a biele mäso, hydina, zelenina, ovocie, bylinkové korenie, mliečne výrobky (napríklad syr, maslo a precedené jogurty), pečivo, hotové alebo varené jedlá, zemiakové jedlá, suflé a dezerty.

## Používanie výrobku

Potraviny nevhodné na mrazenie:

- Jogurt, kyslé mlieko, smotana, majonéza, listový šalát, červená reďkovka, hrozno, všetky ovocia (napríklad jablko, hrušky a broskyne).
- U potravín, ktoré sa majú rýchlo a dôkladne zmraziť, neprekračujte nasledujúce stanovené množstvá na balenie.
  - Ovocie a zelenina, 0,5 - 1 kg
  - Mäso, 1-1,5 kg
- Malé množstvo potravín (maximálne 2 kg) je možné zmraziť aj bez použitia funkcie rýchleho zmrazenia.

Najlepšie výsledky dosiahnete, ak budete nasledovať nasledujúce pokyny:

1. Pred vložením čerstvých potravín aktivujte funkciu rýchleho zmrazenia 24 hodín
  2. 24 hodín po stlačení tlačidla najskôr vložte potraviny, ktoré chcete zmraziť, do tretej zásuvky zospodu s vyššou mraziacou kapacitou. Ak vám zostali potraviny, umiestnite ich pred druhú zásuvku zospodu.
  3. Funkcia rýchleho zmrazenia sa automaticky deaktivuje po 50 hodinách.
  4. Nepokúšajte sa zmraziť veľké množstvo potravín naraz. Do 24 hodín môže tento výrobok zmraziť maximálne množstvo potravín uvedené na štítku s názvom „Zmrazovacia kapacita... kg / 24 hodín“. Nie je vhodné dávať do mrazničky viac nezmrazených / čerstvých potravín, ako je množstvo uvedené na štítku.
- Pre umiestnenie a skladovanie potravín v mrazničke si pozrite tabuľky Mäso a ryby, zelenina a ovocie, mliečne výrobky.

## 5.2. Odporúčania pre konzerváciu mrazených potravín

- Pri nákupe vašich mrazených potravín sa uistite, či sú zmrazené na vhodnú teplotu a či nie sú porušené ich obaly.
- Balíky vložte do mrazničky čo najskôr po zakúpení.
- Pred konzumáciou zabalených hotových jedál, ktoré vyberiete z mrazničky, sa uistite, že neuplynul dátum expirácie uvedený na obale.

## 5.3. Rozmrazovanie

Ľad v mraziacich priehradkách sa automaticky roztopí.

## 5.4. Informácie mrazničke Informácie

Norma EN 62552 vyžaduje (podľa konkrétnych podmienok merania), aby bolo možné zmraziť najmenej 4,5 kg potravín na každých 100 litrov objemu mraziaceho priestoru.

pri izbovej teplote 25°C za 24 hodín.

## 5.5. Rozmrazovanie mrazených potravín

V závislosti od rozmanitosti potravín a účelu použitia je možné zvoliť medzi nasledujúcimi možnosťami rozmrazovania:

- Pri izbovej teplote (nie je veľmi vhodné rozmrazovať jedlo dlhodobým ponechaním pri izbovej teplote z hľadiska udržania kvality jedla)
- V chladničke
- V elektrickej rúre (u modelov s alebo bez ventilátora)
- V mikrovlnnej rúre

### VÝSTRAHA:

- Nikdy nedávajte kyslé nápoje do sklenených fliaš a plechoviek do mrazničky, pretože hrozí nebezpečenstvo výbuchu.
- Ak je na obale zmrazených potravín vlhkosť a nadmerné napučovanie, je pravdepodobné, že boli predtým uložené v nesprávnom skladovacom stave a ich obsah sa zhoršil. Nekonzumujte tieto potraviny bez kontroly.
- Pretože niektoré koreniny vo varených jedlách môžu zmeniť svoju chuť, keď sú vystavené dlhodobým skladovacím podmienkam, mali by byť vaše mrazené jedlá menej ochutené alebo by ste mali do nich po rozmrazení pridať požadované korenie.

## 5.6. Odporúčané nastavenia teploty

Nastavenie Mraziaceho priestoru	Poznámky
-20 °C	Toto je predvolené odporúčané teplotné nastavenie.
-21,-22,-23 alebo -24 °C	Tieto nastavenia sa odporúčajú, ak je okolitá teplota vyššia ako 30°C alebo ak si myslíte, že mraznička nie je dostatočne chladná z dôvodu častého otvárania a zatvárania dverí.
Quick Freezing - Rýchle mrazenie	Použite, keď chcete zmraziť vaše potraviny krátkej dobe. Odporúča sa použiť, pre zachovanie kvality vašich čerstvých potravín. Pri vkladaní mrazených potravín nemusíte používať funkciu rýchleho zmrazenia. Na zmrazenie malého množstva čerstvých potravín, až do 2 kg za deň, nemusíte používať funkciu rýchleho zmrazenia.

# Používanie výrobku

Mäso a ryby		Príprava		Najdlhšia doba skladovania (mesiace)	
Mäsové výrobky	Teľacina	Steak	Nakrájajte ich o hrúbke 2 cm a položte medzi ne fóliu alebo ich pevne obalte strečovou fóliou	6 - 8	
		Vyprážanie	Zabaľte kusy mäsa alebo ich pevne obalte strečovou fóliou	6 - 8	
		Kocky	Na malé kusy	6 - 8	
		R e z n e , kotlety	Umiestnením fólie medzi nakrájané plátky alebo ich pevne obalte strečovou fóliou	6 - 8	
	O v č i e mäso	Kotlety	Umiestnením fólie medzi kusy mäsa alebo ich osobitne obalte strečovou fóliou	4 - 8	
		Vyprážanie	Zabaľte kusy mäsa alebo ich pevne obalte strečovou fóliou	4 - 8	
		Kocky	Zabaľte mleté mäso do mraziaceho vrečka, alebo ho pevne obalte strečovou fóliou	4 - 8	
	Hovädzie mäso	Vyprážanie	Zabaľte kusy mäsa alebo ich pevne obalte strečovou fóliou	8 - 12	
		Steak	Nakrájajte ich o hrúbke 2 cm a položte medzi ne fóliu alebo ich pevne obalte strečovou fóliou	8 - 12	
		Kocky	Na malé kusy	8 - 12	
		V a r e n é mäso	Zabaľte ho v malých kúskoch do vrečka na mrazenie	8 - 12	
	Mleté mäso		Bez korenín, v plochých vreciach		1 - 3
	Droby (kusy)		V kúskoch		1 - 3
	Fermentovaná klobása - saláma		Je potrebné ich zabalit, aj keď majú vlastný obal.		1 - 2
Šunka		Umiestnením fólie medzi nakrájané plátky		2 - 3	
Hydina a divina	Kuracie a morčacie mäso		Zabalením do fólie	4 - 6	
	Hus		Zabalením do fólie (porcie by nemali presiahnuť 2,5 kg)	4 - 6	
	Kačica		Zabalením do fólie (porcie by nemali presiahnuť 2,5 kg)	4 - 6	
	Jeleň, králik, srnka		Zabalením do fólie (porcie by nemali presiahnuť 2,5 kg a ich kosti musia byť oddelené)	6 - 8	
Ryby a morské plody	Sladkovodné ryby (pstruh, kapor, žeriav, sumec)		Po dôkladnom vyčistení vnútorností a šupín ich umyte a vysušte a v prípade potreby im odrežte chvostové a hlavové časti.	2	
	Chudé ryby (morský vlk, kalkan veľký, morský jazyk)			4-6	
	Masné ryby (bonito, makrela, lufara, parma, sardely)			2 - 4	
	Mäkkýše			4 - 6	
	Kaviár			V o vlastnom obale, v hliníkových alebo plastových nádobách	2 - 3

## Používanie výrobku

Ovocie a zelenina	Príprava	Najdlhšia doba skladovania (mesiace)
Fazuľa	Po umytí a nakrájání na malé kúsky šokovým varom po dobu 3 minúty	10 - 13
Zelený hrach	Po vylúpení a umytí šokovým varom 2 minúty	10 - 12
Kapusta	Po vyčistení šokovým varom 1 - 2 minúty	6 - 8
Mrkva	Po umytí a nakrájání na malé kúsky šokovým varom po dobu 3-4 minúty	12
Čierne korenie	Po odrezaní stonky, rozdelením na dve časti a oddelením semien varením po dobu 2 - 3 minúty	8 - 10
Špenát	Po umytí a očistení šokovým varom 2 minúty	6 - 9
Pór	Po nasekaní a vyčistení šokovým varom 5 minút	6 - 8
Karfiol	Po oddelení listov a nakrájání jadra na kúsky šokovým varom v troche citrónovej vody po dobu 3 - 5 minút	10 - 12
Baklažán	Po umytí a nakrájání na 2 cm kúsky šokovým varom po dobu 4 minúty	10 - 12
Tekvica	Po umytí a nakrájání na 2 cm kúsky šokovým varom po dobu 2 - 3 minúty	8 - 10
Hríby	Zľahka popražíme na oleji a vytlačíme na ňom citrón	2 - 3
Kukurica	Očistením a zabalení ako šúlok alebo zrno	12
Jablká a hrušky	Po očistení a nakrájání šokovým varom po dobu 2-3 minúty	8 - 10
Marhule a broskyne	Rozdelíme na polovicu a vyberieme kôstky	4 - 6
Jahody a maliny	Po umytí a olúpaní	8 - 12
Pečené ovocie	Pridaním 10% cukru do nádoby	12
Slivky, čerešne, višne	Po umytí a odstránení stopiek	8 - 12

Mliečne výrobky	Príprava	Najdlhšia doba skladovania (mesiace)	Podmienky skladovania
Syr (okrem syra feta)	Umiestnením fólie medzi nakrájané plátky	6 - 8	Môže byť ponechaný v pôvodnom obale na krátkodobé uskladnenie. Na dlhodobé skladovanie zabaľte do hliníkovej alebo plastovej fólie.
Maslo, margarín	Vo vlastnom obale	6	Vo vlastnom obale alebo v plastových nádobách

### 5.7. Balík s ľadom

V prípade poruchy alebo výpadku náhradné balíky s ľadom spomaľujú rozmrazovanie uložených mrazených potravín. Umiestenie balíčka priamo na potraviny umožní ich skladovanie dlhšiu dobu.

Náhradné balíky s ľadom môžu byť použité pre dočasné schladenie potravín, napr. v chladiacich vreckách.

### 5.8. Icematic a nádoba na skladovanie ľadu

#### Používanie Icematic-u

\* Naplníte Icematic vodou a usadíte ho na miesto. Ľad bude pripravený približne behom dvoch hodín. Nevyberajte Icematic z jeho miesta, pokiaľ chcete pripraviť ľad.

\* Poočte západkami na Icematic-u o 90 stupňov v smere hodinových ručičiek.

Kocky ľadu v bunkách budú padať do nádoby na skladovanie ľadu naspodu.

\* Nádobu na skladovanie ľadu môžete vybrať a podávať ľadové kocky.

\* Ak si prajete, môžete kocky ľadu ponechať v nádobe na skladovanie.

#### Nádoba na skladovanie ľadu

Nádoba na skladovanie ľadu je určená pre uchovanie ľadových kociek. Nedávajte dovnútra vodu. Inak sa môže poškodiť.

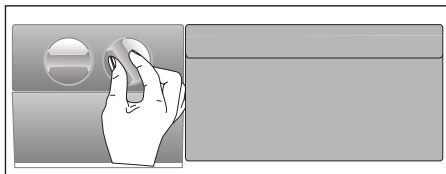

## 6 Údržba a čistenie

Čistite produkt pravidelne, čím predĺžite jeho životnosť.



### UPOZORNENIE:

Pred čistením chladničky odpojte od napájania.

- Nikdy nepoužívajte ostré a drsné nástroje, mydlo, domáce čistiace prostriedky, čistiace prášky, plyn, benzín, laky a podobné látky na čistenie.
- Pri výrobkoch, ktoré nie sú typu Frost, sa na zadnej stene chladničky tvoria vodné kvapky a námraza až po šírku prsta. Nečistite to; nikdy na to nepoužívajte olej alebo podobné látky.
- Na čistenie vonkajšieho povrchu výrobku používajte iba mierne vlhké tkaniny z mikrovlákien. Špongie a iné typy utierok môžu poškriabať povrch.
- Rozpusťme lyžičku uhličitanu vo vode. Navlhčite kúsok handry vo vode a vyžmýkajte ju. Utrite prístroj s touto látkou a dôkladne osušte.
- Dávajte pozor, aby sa voda nedostala do krytu lampy a iných elektrických častí.
- Vyčistite dvere pomocou vlhkej handričky. Odstráňte všetky položky vo vnútri pre vybratie poličiek z dverí a samotnej chladničky. Zdvihnite dverné police až do ich odpojenia sa. Vyčistite a osušte police, potom ich umiestnite späť na ich miesto zasunutím zhora.
- Nepoužívajte chlórúvú vodu alebo čistiace prostriedky na vonkajšom povrchu a pochrómovaných častiach výrobku. Chlór môže na takých kovových povrchoch spôsobiť koróziu.

- Nikdy nepoužívajte ostré a drsné nástroje alebo mydlo, domáce čistiace prostriedky, čistiace prostriedky, benzín, benzén, vosk, atď., v opačnom prípade sa na plastových dieloch objavia škvrny a dôjde k ich deformácii. Na čistenie použite teplú vodu a mäkkú handričku a utrite ich do sucha.

### 6.1. Prevencia pred zápachom

Výrobok je vyrobený bez akýchkoľvek pachových látok. Avšak, udržiavanie jedla v nesprávnych častiach a nesprávne čistenie vnútorných povrchov môže viesť k zápachu.

Aby k tomu nedošlo, očistite vnútro so sódomou vodou každých 15 dní.

- Uchovávajte potraviny v uzavretých baleniach. Mikroorganizmy sa môžu z neuzavretých potravín rozšíriť a spôsobiť zápach.
- Nenechávajte potraviny so zašlým dátumom spotreby a pokazené potraviny v chladničke.

### 6.2. Ochrana plastových povrchov

Olej vytečený na plastové povrchy môže poškodiť povrch a musí byť ihneď umytý teplou vodou.

Než sa obrátite na servis, pozrite si nasledujúci zoznam. Môže Vám to ušetriť čas aj peniaze. Tento zoznam obsahuje časté sťažnosti, ktoré nie sú spojené s chybným spracovaním alebo poškodením materiálu. Niektoré funkcie uvedené v tomto dokumente sa nemusia vzťahovať na váš produkt.

### Chladnička nefunguje.

- Zástrčka nie je úplne nasadená. >>> Zapojte ju úplne do zásuvky.
- Poistka pripojená do zásuvky ktorá napája produkt alebo hlavná poistka je spálená. >>> Skontrolujte poistky.

### Kondenzácia na bočnej stene chladiaceho priestoru (MULTI ZÓNA, CHLADIACA, KONTROLNÁ a FLEXI ZÓNA).

- Dvere sa otvárajú príliš často >>> Dbajte na to, aby ste dvere výrobku neotvárali príliš často.
- Prostredie je príliš vlhké. >>> Neinštalujte výrobok vo vlhkom prostredí.
- Potraviny obsahujúce tekutiny sú uchovávané v neuzavretých nádobách. >>> Uchovávajte potraviny, ktoré obsahujú tekutiny v uzavretých nádobách.
- Dvere výrobku boli ponechané otvorené. >>> Nenechávajte dvere chladničky otvorené po dlhšiu dobu.
- Termostat je nastavený na príliš nízku teplotu. >>> Nastavte termostat na vhodnú teplotu.

### Kompresor nepracuje.

- V prípade náhleho výpadku prúdu alebo vyťahnutia napájacieho kábla a po jeho opätovnom pripojení tlak plynu v chladiacom systéme výrobku nie je vyvážený, čo spustí tepelný istič kompresora. Produkt sa reštartuje po približne 6 minútach. Keď sa výrobok po uplynutí tejto doby nereštartuje, obráťte sa na servis.
- Je aktívne rozmrazovanie. >>> To je normálne pre chladničku s plne automatickým rozmrazovaním. Odmrazovania sa vykonáva pravidelne.
- Produkt nie je zapojený do elektrickej siete >>> Uistite sa, že napájací kábel je zapojený.
- Nastavenie teploty je nesprávne. >>> Zvoľte zodpovedajúce nastavenie teploty.
- Nie je prúd. >>> Produkt bude naďalej fungovať normálne po obnovení napájania.

### Prevádzkový hluk chladničky sa pri používaní zvyšuje.

- Prevádzkové výsledky tohto výrobku sa môžu líšiť v závislosti na zmenách teploty okolitého prostredia. To je normálne a nejedná sa o závalu.



## Riešenie problémov

### Chladnička beží príliš často alebo príliš dlho.

- Nový výrobok môže byť väčší ako ten predchádzajúci. Väčšia výrobky budú pracovať po dlhšiu dobu.
- Teplota v miestnosti môže byť vysoká. >>> Výrobok bude v miestnosti s vyššou teplotou spustený po dlhšiu dobu.
- Výrobok mohol byť zapojený len nedávno alebo v ňom boli umiestnené nové položky potravín. >>> Výrobok dosiahne nastavenú teplotu dlhšie, keď bol len práve zapojený alebo doň boli umiestnené nové potraviny. To je normálne.
- Do výrobku bolo v poslednej dobe umiestnené veľké množstvo teplého jedla. >>> Nepokladajte horúce jedlo do výrobku.
- Dvere boli často otvorené alebo zostali otvorené po dlhšiu dobu. >>> Teplý vzduch pohybujúce sa vo vnútri spôsobí, že výrobok bude v prevádzke dlhšie. Neotvárajte dvere chladničky príliš často.
- Dvere mrazničky alebo chladničky mohli zostať pootvorené. >>> Skontrolujte, či sú dvere úplne zatvorené.
- Výrobok môže byť nastavený na príliš nízku teplotu. >>> Nastavte teplotu na vyšší stupeň a počkajte, až výrobok dosiahne nastavenú teplotu.
- Podložky dvier chladničky alebo mrazničky môžu byť špinavé, opotrebované, rozbité alebo nesprávne nasadené. >>> Vyčistite alebo vymeňte podložky. Poškodené / roztrhané podložky dverí spôsobia, že výrobok bude bežať dlhšiu dobu pre zachovanie aktuálnej teploty.

### Teplota mrazenia je veľmi nízka, ale teplota chladiča je dostačujúca.

- Teplota priestoru mrazničky je nastavená na veľmi nízky stupeň. >>> Nastavte teplotu v mrazničke na vyšší stupeň a znovu skontrolujte.

### Teplota chladenia je veľmi nízka, ale teplota mrazničky je dostačujúca.

- Teplota priestoru chladničky je nastavená na veľmi nízky stupeň. >>> Nastavte teplotu v chladničke na vyšší stupeň a znovu skontrolujte.

### Potraviny uchovávané v chladnejších zásuvkách priestorov sú zmrazené.

- Teplota priestoru chladničky je nastavená na veľmi nízky stupeň. >>> Nastavte teplotu v mrazničke na vyšší stupeň a znovu skontrolujte.

## Riešenie problémov

### Teplota v chladničke alebo v mrazničke je príliš vysoká.

- Teplota priestoru chladničky je nastavená na veľmi vysoký stupeň. >>> Nastavenie teploty chladiacej časti ovplyvňuje teplotu v mrazničke. Zmeňte teplotu v chladiacej alebo mraziacej časti a počkajte, kým príslušné priehradky dosiahnú nastavenú úroveň teploty.
- Dvere boli často otvorené alebo zostali otvorené po dlhšiu dobu. >>> Neotvárajte dvere chladničky príliš často.
- Dvere môžu byť pootvorené. >>> Úplne zatvorte dvere.
- Produkt mohol byť zapojený len nedávno alebo v ňom boli umiestnené nové položky potravín. >>> To je normálne. Výrobok dosiahne nastavenú teplotu dlhšie, keď bol len práve zapojený alebo doň boli umiestnené nové potraviny.
- Do výrobku bolo v poslednej dobe umiestnené veľké množstvo teplého jedla. >>> Nepokladajte horúce jedlo do výrobku.

### Trasie sa alebo vydáva hluk.

- Podlaha nie je vo vodováhe alebo nie je odolná. >>> Ak sa výrobok trasie, keď sa pomaly pohybuje, nastavte stojany na vyrovnanie výrobku. >>> Uistite sa tiež, že podlaha je dostatočne odolná k tomu, aby uniesla produkt.
- Všetky položky umiestnené na výrobku môže spôsobiť hluk. >>> Odstráňte všetky položky umiestnené na výrobku.

### Výrobok vytvára hluk tečúcej, striekajúcej kvapaliny a pod.

- Princíp fungovania tohto výrobku je založený na toku kvapalín a plynu. >>> To je normálne a nejedná sa o závalu.

### Z výrobku znie zvuk ako vanúci vietor.

- Výrobok pre proces chladenia používa ventilátor. To je normálne a nejedná sa o závalu.

### Na vnútorných stenách výrobku sa vytvoril kondenzát.

- Horúce alebo vlhké počasie zvýši námrazu a kondenzáciu. To je normálne a nejedná sa o závalu.
- Dvere boli často otvorené alebo zostali otvorené po dlhšiu dobu. >>> Neotvárajte dvere príliš často, ak zostali otvorené, zatvorte ich.
- Dvere môžu byť pootvorené. >>> Úplne zatvorte dvere.

### Vytvára sa kondenzát na vonkajšej strane výrobku alebo medzi dverami.

- Okolité prostredie môže byť vlhké, je to úplne normálne vo vlhkom počasí. >>> Kondenzácia sa rozptýli, keď sa zníži vlhkosť.

### Interiér zapácha.

- Produkt nie je pravidelne čistený.  
>>> Pravidelne čistite vnútro pomocou hubky, teplej vody a sýtenej vody.
- Niektoré balenia a obalové materiály môže spôsobiť zápach.  
>>> Používajte balenia a obalové materiály bez zápachu.
- Potraviny boli umiestnené v neuzavretých baleniach. >>> Uchovávajte potraviny v uzavretých baleniach. Mikroorganizmy sa môžu z neuzavretých potravín rozšíriť a spôsobiť zápach.
- Z výrobku odstráňte všetky potraviny so zašlým dátumom spotreby a pokazené potraviny.

### Dvere sa nezatvárajú.

- Balíčky s potravinami môžu blokovať dvere. >>> Premiestnite predmety blokujúce dvere.
- Produkt nestojí v úplne zvislej polohe na zemi. >>> Nastavte stojany pre uvedenie výrobku do zvislej polohy.
- Podlaha nie je vo vodováhe alebo nie je odolná. >>> Uistite sa, že podlaha je vyvážená a dostatočne odolná k tomu, aby uniesla produkt.

### Zásobník na zeleninu sa zasekol.

- Potraviny môžu byť v kontakte s hornou časťou zásobníka. >>> Preusporiadajte potraviny v šuplíku.

### Ak je povrch zariadenia horúci.

- Vysoké teploty je možné spozorovať v priestore medzi dverami, na bočných paneloch a na zadnom rošte, počas prevádzky zariadenia. Je to normálny stav, ktorý nevyžaduje údržbu!



**UPOZORNENIE:** Ak problém pretrváva aj po vykonaní pokynov v tejto časti, obráťte sa na svojho predajcu alebo na autorizovaný servis. Nepokúšajte sa opraviť produkt.

## **VYLÚČENIE ZODPOVEDNOSTI / UPOZORNENIE**

Niektoré (jednoduché) poruchy môže koncový užívateľ adekvátne vyriešiť bez akýchkoľvek bezpečnostných rizík alebo nebezpečného použitia, ak sa tieto chyby opravujú v medziach stanovených limitmi a v súlade s nasledujúcimi pokynmi (pozri časť „Samoprava“).

Preto, pokiaľ nie je v nižšie uvedenej časti „Samoprava“ povolené niečo iné, opravy budú adresované registrovaným profesionálnym opravovňami, az dôvodu predchádzania problémom s bezpečnosťou. Registrovaný profesionálny opravár je profesionálny opravár, ktorému výrobca udelil prístup k pokynom a zoznamu náhradných dielov tohto produktu v súlade s metódami opísanými v legislatívnych aktoch podľa smernice 2009/125/ES.

**Avšak iba servisný zástupca (tj. autorizovaný profesionálny servis), na ktorého sa môžete obrátiť prostredníctvom telefónneho čísla uvedeného v používateľskej príručke/záručnom liste alebo prostredníctvom autorizovaného predajcu, môže poskytovať služby podľa záručných podmienok. Preto vás upozorňujeme, že opravy vykonané profesionálnymi opravármi (ktorí nemajú oprávnenie od spoločnosti Beko) majú za následok stratu záruky.**

### **Samoprava**

Konečný užívateľ môže vykonať samopravu, pokiaľ ide o tieto náhradné diely: kľučka dverí, závesy dverí, podnosy, koše a tesnenia dverí (aktualizovaný zoznam je k dispozícii aj na webovej stránke support.beko.com.k 1. marc 2021).

Okrem toho, pre zaistenie bezpečnosti produktu a zabráneniu riziku vážneho

zranenia, uvedená oprava sa musí vykonať podľa pokynov v používateľskej príručke pre opravu alebo ktoré sú k dispozícii v support.beko.com Z bezpečnostných dôvodov pred vykonaním akejkoľvek opravy odpojte produkt z elektrickej siete.

Opravy a pokusy o opravu koncovými používateľmi týkajúce sa častí, ktoré nie sú uvedené v zozname, a/alebo nedodržanie pokynov uvedených v používateľských príručkách pre samopravu alebo ktoré sú k dispozícii v support.beko.com, by mohli vyvolať problémy v oblasti bezpečnosti, ktoré nemožno pripísať Beko a zrušia záruku poskytnutú na výrobok.

Preto sa dôrazne odporúča, aby sa koncoví používatelia zdržali pokusov o vykonanie opráv, ktoré nespádajú do uvedeného zoznamu náhradných dielov, a v takom prípade kontaktujte autorizované profesionálne opravovne alebo registrované profesionálne opravovne. Naopak, takéto pokusy koncových používateľov môžu spôsobiť problémy s bezpečnosťou a poškodiť produkt a následne spôsobiť požiar, vytopenie, elektrický zásah a vážne zranenie osôb.

Napríklad, okrem iného, nasledujúce opravy musí, Aa byť adresované autorizovanému profesionálnemu opravárovi alebo registrovanému profesionálnemu opravárovi: kompresor, chladiaci okruh, hlavný panel, panel invertora, panel displeja atď.

Výrobca / predajca v žiadnom prípade nemôže byť zodpovedný, ak koncoví používatelia nedodržiavajú vyššie uvedené záležitosti.

Dostupnosť náhradných dielov chladničky, ktorú ste kúpili, je 10 rokov.  
Počas tohto obdobia budú k dispozícii

originálne náhradné diely pre správnu funkciu chladničky.

Minimálna záručná doba na Vami zakúpenú chladničku je 24 mesiacov.

Tento výrobok je vybavený zdrojom svetla energetickej triedy „G“.

Svetelný zdroj na tomto výrobku môžu vymeniť len profesionálni technici.

# beko

## Zamrzovalnik

Navodila za uporabo

## Fagyasztó

Használati útmutató

## Šaldiklis

Vartotojo vadovas

## Saldētava

Lietotāja rokasgrāmata



RFNE312E43WN - RFNE312E43XN

SL / HU / LT / LV



RECIKLIRANI PAPIR in  
PAPIR ZA RECIKLIRANJE



ÚJRAHASZNOSÍTOTT ÉS  
ÚJRAFELDOLGOZHATÓ  
PAPIR



PERDIRBTAS &  
PERDIRBAMAS POPIERIUS



PĀRSTRĀDĀTS UN  
PĀRSTRĀDĀJAMS PĀPIRS

Spoštovani kupec.

Privoščimo vam, da dosežete optimalno učinkovitost našega izdelka, ki je bil proizveden v sodobni tovarni z natančnim nadzorom kakovosti.

V ta namen prosimo, da v celoti preberete navodila, preden pričnete z uporabo izdelka in naj vas vodijo kot referenčni vir. Če boste ta izdelek predali drugi osebi, poskrbite da grede ta navodila skupaj z izdelkom.





### Navodila za uporabo zagotovijo hitro in varno uporabo izdelka.





- Prosimo preberite navodila pred namestitvijo in uporabo izdelka.
- Vedno upoštevajte veljavne varnostne napotke.
- Hranite navodila v bližini za prihodnjo uporabo.
- Prosimo, da preberete vse druge dokumente, ki so prišli z izdelkom.

Imejte v mislih, da lahko ta navodila veljajo za več modelov izdelka. Ta vodič jasno prikaže razlike med različnimi modeli.

### Simboli in opombe

V priručniku so uporabljeni naslednji simboli:

	Pomembne informacije in koristni nasveti.
	Tveganje za življenje in premoženje.
	Nevarnost električnega udara.
	Embalaža izdelka je izdelana iz recikliranih materialov, v skladu z nacionalno okoljsko zakonodajo.

 <b>INFORMACIJE</b>	
 <b>SUPPLIER'S NAME</b>  <b>A</b>	 <b>MODEL IDENTIFIER</b>  <b>A</b> (*)
Do informacij o modelu, ki so shranjene v zbirki podatkov o izdelkih, lahko pridete tako, da obiščete naslednje spletno mesto in poiščete identifikator modela (*), ki je naveden na energijski nalepki.	
<a href="https://eprel.ec.europa.eu/">https://eprel.ec.europa.eu/</a>	

## **1 Varnost in okoljska navodila**

Splošna varnost .....	4
Predvidena uporaba .....	6
Varnost otrok .....	6
Skladnost z Direktivo OEEQ in odstranjevanje naprave kot odpadka	6
Skladnost z direktivo RoHS .....	6
Informacije o embalaži .....	6

## **2 Vaš hladilnik**

### **3 Namestitev**

Napotki, ki jih je treba upoštevati ob ponovnem prevozu hladilnika .....	8
Pred uporabo hladilnika .....	8
Električna povezava .....	8
Odstranjevanje embalaže .....	9
Odstranjevanje starega hladilnika.....	9
Namestitev in montaža .....	9
Nastavitev nogic .....	9

### **4 Priprava**

Indikatorska tabla.....	11
-------------------------	----

## **5 Uporaba hladilnika**

Kako zamrzovati Sveža živila .....	13
Priporočila za Shranjevanje Zamrznjenih živil.....	14
Odmrzovanje .....	14
Globoko zamrzovanje Informacija.....	14
Odtajanje amrznjenih živil .....	14
Priporočene nastavitve temperature	15





## **6 Vzdrževanje in čiščenje**

### **7 Odpravljanje motenj**



To poglavje vsebuje navodila za varno uporabo, potrebna za preprečitev nevarnosti poškodb in materialne škode. Neupoštevanje teh navodil bo izničila vse vrste garancije izdelka.

### Namen uporabe

	<b>OPOZORILO :</b> Odprtine za zračenje, ohišje naprave ali vgrajeni hladilni elementi naj bodo vedno nezastri.
	<b>OPOZORILO :</b> Za hitrejše odmrzovanje ne uporabljajte mehanskih naprav, razen takih, ki jih priporoča proizvajalec.
	<b>OPOZORILO :</b> Ne poškodujte tokokroga hladilnega sredstva.
	<b>OPOZORILO :</b> V notranjosti razdelka za shranjevanje živil aparata ne uporabljajte električnih naprav, razen takih, ki jih priporoča proizvajalec.

Ta naprava je namenjena za uporabo v gospodinjstvu in podobnih okoljih, kot so:

- kuhinje za osebe v trgovinah, pisarnah in drugih delovnih okoljih;
- hoteli, moteli in druga stanovanjska okolja, kjer jo lahko uporabljajo gostje;
- okolja, kjer ponujajo nočitve z zajtrkom.
- pri cateringu in v podobnih okoljih, kjer ne gre za neposredno prodajo.

## 1.1. Splošna varnost

- Ta izdelek naj ne uporabljajo otroci in osebe s telesnimi, čutnimi in duševnimi motnjami brez zadostnega znanja in izkušnji. Napravo smejo uporabljati takšne osebe le pod nadzorom in po navodilih osebe, odgovorne za njihovo varnost. Otroci se ne smejo igrati s to napravo.
- V primeru okvare, izklopite napravo.
- Ko odklopite, počakajte najmanj 5 minut pred ponovnim priklopom. Izključite napravo, ko ni v uporabi. Ne dotikajte se vtiča z mokrimi rokami! Ko želite izklopiti ne vlecite za kabel, vedno držite le za vtič.
- Ne priklopljajte hladilnika, če je vtičnica razrahljana.
- Izključite napravo med namestitvijo, vzdrževanjem, čiščenjem in popravilom.
- Če naprave nekaj časa ne boste uporabljali, jo izključite in iz notranjosti odstranite vso hrano.
- Ne uporabljajte pare ali parnih čistilnih sredstev za notranje čiščenje hladilnika in taljenje ledu. Para lahko pride v stik z električnimi elementi in povzroči kratek stik ali električni udar!
- Izdelka tudi zunaj ne perite z razprševanjem ali polivanjem vode! Nevarnost električnega udara!
- Izdelka ne uporabljajte, če je področje na vrhu ali na zadnji strani izdelka, ki vsebuje elektronska tiskana vezja, odprto (pokrov elektronskega tiskanega vezja) (1).

# Varnost in okoljska navodila

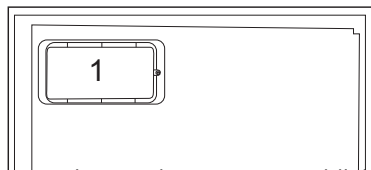
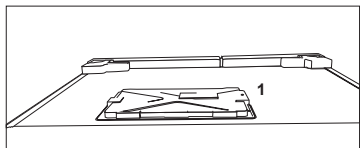

- V primeru okvare ne uporabljajte naprave, saj lahko to povzroči električni udar. Preden karkoli poskušate se obrnite na pooblaščenega serviserja.
- Napravo priključite v ozemljeno vtičnico. Ozemljitev mora izvesti usposobljen električar.
- Če ima naprava razsvetljavo vrste LED, se obrnite na pooblaščenega servisa zaradi zamenjave ali v primeru kakršnih koli težav.
- Ne dotikajte se zmrznjene hrane z mokrimi rokami! Lahko se prilepi vašim rokam!
- Ne postavljajte tekočin v steklenicah, plastenkah in pločevinkah v zamrzovalnik. Lahko počijo ali pa tekočina izbruhne!
- Postavite tekočine v pokončnem položaju, ko tesno zaprete pokrov.
- Ne pršite vnetljivih snovi v bližini naprave, saj lahko to povzroči požar ali eksplozijo.
- Ne hranite vnetljivih materialov in izdelkov z vnetljivimi plini (razpršilci itd) v hladilniku.
- Ne postavljajte posod v katerih so tekočine na vrh naprave. Politje vode po elektrificiranih delih lahko povzroči električni udar in nevarnost požara.

- Izpostavljanje naprave dežju, snegu, soncu in vetru povzroči električno nevarnost. Ko prestavljate napravo, jo ne vlecite tako, da držite za ročaj vrat. Ročaj se lahko odtrga.
- Bodite pozorni, da preprečite ukleščenje katerihkoli delov vaših rok ali telesa v katerega od gibljivih delov naprave.
- Ne stopajte ali se obešajte na vrata, predale in podobne dele hladilnika. To bi povzročilo, da se naprava prevrne in se deli poškodujejo.
- Pazite, da ne zapnete v napajalni kabel.

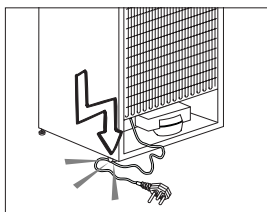

## 1.1.1 HC opozorilo

Če naprava vsebuje hladilni sistem, ki uporablja plin R600a, pazite, da ne bi poškodovali hladilni sistem in njegovo cev med uporabo in premikanjem naprave. Ta plin je vnetljiv. Če je hladilni sistem poškodovan, imejte napravo stran od virov ognja in takoj prezračite prostor.



Nalepka na notranji levi strani označuje vrsto uporabljenega plina v napravi.

## 1.1.2 Pri modelih z vodno fontano

- Tlak vstopne hladne vode ne sme presegati 620 kPa (90 psi). Če tlak vstopne vode presega 550 kPa (80 psi), uporabite ventil za omejevanje tlaka v vodovodnem tokokrogu. Če ne veste, kako izmeriti vodni tlak, poprosite inštalaterja za vodovod.

# Varnost in okoljska navodila

- Če je v vaši inštalaciji prisotno tveganje nastanka hidravličnega udara, vedno uporabite opremo za preprečevanje hidravličnega udara. Da preverite, da v vaši inštalaciji ni tveganja za pojav hidravličnega udara, se posvetujte z inštalaterjem za vodovod.
- Ne nameščajte na vod s toplo vodo. Izvedite potrebne ukrepe za preprečevanje zamrznitve cevi. Območje temperature vode za delovanje naj bo med najmanj 0,6°C (33°F) in največ 38°C (100°F).
- Uporabljajte samo pitno vodo.

## 1.2. Predvidena uporaba

- Ta naprava je namenjena za domačo uporabo. Ni namenjena za komercialno uporabo.
- To napravo se sme uporabiti samo za shranjevanje hrane in pijače.
- Ne hranite v hladilniku občutljive izdelke, ki zahtevajo nadzorovane temperature (cepiva, toplotno občutljiva zdravila, medicinski izdelki itd).
- Proizvajalec ne prevzema odgovornosti za morebitno škodo zaradi zlorabe ali napačne uporabe.
- Originalne nadomestne dele zagotavljamo 10 let po datumu nakupa.

## 1.3. Varnost otrok

- Hranite embalažne materiale izven dosega otrok.
- Ne dovolite, da bi se otroci igrali z napravo.
- Če vrata naprave vsebujejo ključavnico, hranite ključ izven dosega otrok.

## 1.4. Skladnost z Direktivo OEE0 in odstranjevanje naprave kot odpadka

Ta naprava je skladna z direktivo EU WEEE (2012/19/EU). Ta naprava nosi oznako klasifikacije za odpadno električno in elektronsko opremo (OEE0).



Naprava je bila izdelana iz visoko kakovostnih delov in materialov, ki jih je mogoče ponovno uporabiti in so primerni za recikliranje. Ne zavržite naprave kot odpadka med običajne domače in druge odpadke na koncu njegove življenjske dobe. Odnosite jo v zbirni center za recikliranje električne in elektronske opreme. Obrnite se na lokalne oblasti, da izveste za lokacije teh zbirnih centrov.

## 1.5. Skladnost z direktivo RoHS

- Ta naprava je skladna z direktivo EU WEEE (2011/65/EU). Ne vsebuje škodljivih in prepovedanih snovi, navedenih v direktivi.

## 1.6. Informacije o embalaži

- Embalaža naprave je izdelana iz recikliranih materialov v skladu z našimi nacionalnimi predpisi za okolje. Ne odlagajte embalažnih materialov skupaj z domačimi ali drugimi odpadki. Peljite jih v zbirne centre za embalažo, ki so jih lokalne oblasti pooblastile.

## 2 Vaš hladilnik



1. Nadzorna plošča
2. Loputa (predel za hitro zamrzovanje)
3. Predali
4. Nastavljivi sprednji nogi



Slike v navodilih za uporabo so shematske in morda ne ustrezajo vašemu proizvodu. Če naprava, ki ste jo kupili, ne vsebuje določenih delov, so veljavni za druge modele.

## 3 Namestititev



**OPOZORILO:** Proizvajalec ne prevzema nobene odgovornosti za morebitno škodo, ki so jo povzročila dela, opravljena s strani nepooblaščenih oseb.

### 3.1. Napotki, ki jih je treba upoštevati ob ponovnem prevozu hladilnika

1. Hladilnik morate izprazniti in očistiti pred vsakim prevozom.
2. Police, pripomočke, predale za sveža živila itd. v hladilniku pred ponovnim pakiranjem varno pritrдите z lepilnim trakom, da jih zaščitite pred sunki.
3. Embalažo pričvrstite z debelimi trakovi in močnimi vrvmi ter sledite navodilom za prevoz natisnjenih na embalaži.

### Prosimo, ne pozabite ...

Vsak recikliran material je nujen vir za naravo in nacionalne vire.

Če želite sodelovati pri recikliranju embalažnega materiala, se za nadaljnje informacije obrnite na okoljske organe ali lokalne oblasti.

### 3.2. Pred uporabo hladilnika

Preden pričnete uporabljati hladilnik, preverite naslednje:

1. Ali je notranjost hladilnika suha in lahko zrak v zadnjem delu prosto kroži?
2. Prosimo, namestite 2 plastična klina, kot kaže slika. Plastična klina zagotovita potrebno razdaljo med hladilnikom in steno za neovirano kroženje zraka. (Slika je samo primer in se ne sklada popolnoma z vašo napravo.)
3. Notranjost hladilnika očistite kot je priporočeno v poglavju »Vzdrževanje in čiščenje«.

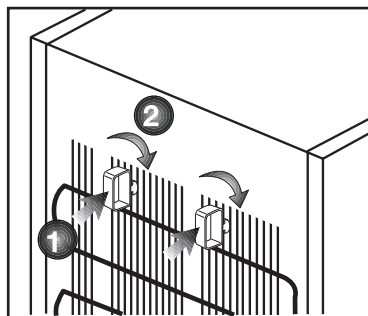



4. Hladilnik priključite v vtičnico električnega omrežja. Ko se vrata hladilnika odprejo, zasveti notranja luč hladilnega dela.
5. Ko se vklopi kompresor, boste zaslišali hrup. Tekočina in plini v hladilnem sistemu običajno lahko povzročijo hrup, tudi kadar kompresor ne deluje.
6. Sprednji robovi hladilnika so lahko topli na dotik. To je običajno. Te površine so oblikovane, tako da so tople, kar preprečuje kondenzacijo.

### 3.3. Električna povezava

Napravo priključite v ozemljeno vtičnico, ki je zaščitena z varovalko ustrezne zmogljivosti.

Pomembno;

- Priključitev mora ustrezati nacionalnim predpisom.
- Vtič napajalnega kabla naj bo po namestitvi lahko dostopen.
- Določena napetost mora ustrezati omrežni napetosti.
- Za priključitev ne uporabljajte podaljševalnih kablov ali večpotnih vtičev.

	<b>OPOZORILO:</b> Poškodovan napajalni kabel lahko zamenja le usposobljen električar.
	<b>OPOZORILO:</b> Naprave ne uporabljajte preden ni popravljena! Obstaja nevarnost električnega udara!

### 3.4. Odstranjevanje embalaže

Embalažni material je lahko nevaren za otroke. Embalažni material hranite izven dosega otrok ali ga odstranite v skladu z navodili za odstranjevanje odpadkov. Ne odstranite ga z običajnimi gospodinjskimi odpadki.

Embalaža hladilnika je izdelana iz materiala primerne za recikliranje.

### 3.5. Odstranjevanje starega hladilnika

Star hladilnik odstranite okolju prijazno.

- Glede odstranjevanja hladilnika se posvetujte s pooblaščenim prodajalcem ali centrom za zbiranje odpadkov v vaši občini.

Preden odstranite hladilnik, izklopite električni vtič in onemogočite morebitne ključavnice na vratih, da zaščitite otroke pred nevarnostmi.

### 3.6. Namestitev in montaža



Če vhodna vrata sobe, kjer boste namestili hladilnik niso dovolj široka, da bi hladilnik lahko spravili skozi, pokličite pooblaščen servisno službo, da bodo odstranili vrata hladilnika in ga bočno spravite skozi vrata.

1. Namestite hladilnik na mesto, ki bo omogočalo preprosto uporabo.
2. Hladilnik naj ne bo v bližini toplotnih virov, vlažnih prostorov ali neposredne sončne svetlobe.
3. Za učinkovito delovanje mora biti prostor okrog hladilnika ustrezno prezračen. Če bo hladilnik nameščen v vdolbino v steni, mora biti najmanj 5 cm razmika od stropa in najmanj 5 cm razmika od stene. Če so tla pokrita s preprogo, mora biti proizvod 2,5 cm nad tlemi.
4. Da bi preprečili tresenje, namestite hladilnik na ravno talno površino.

### 3.7. Nastavitev nogic

Če vaš hladilnik ni izravnani Hladilnik lahko izravnate tako, da sprednje noge zavrtite, kot kaže slika. Kot, kjer je noga, je spuščeni, če obrnete v smeri črne puščice in dvignjen, če obrnete v nasprotno smer. Olajšajte si delo in prosite za pomoč drugo osebo, ki naj rahlo privzdigne hladilnik.

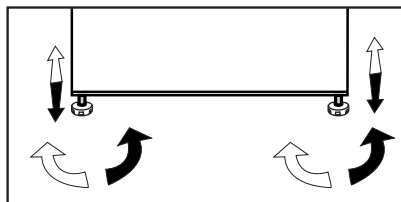

- Za samostoječi aparat; »ta hladilni aparat ni namenjen za uporabo kot vgradni aparat.
- Hladilnik morate namestiti vsaj 30 cm od virov toplote kot so kuhalne plošče, pečice, glavni grelci ali štedilniki in vsaj 5 cm od električnih pečic, prav tako ga ne postavljajte pod neposredno sončno svetlobo.
- Temperatura prostora kjer boste namestili hladilnik naj bo vsaj  $-15^{\circ}\text{C}$ . Delovanje hladilnika v hladnejših pogojih ni priporočljivo, saj vpliva na njegovo učinkovitost.
- Prepričajte se, da je notranjost hladilnika popolnoma čista.
- Če bosta dva hladilnika nameščena drug ob drugem, naj bo vmes vsaj 2 cm razmika.
- Pri prvi uporabi hladilnika upoštevajte naslednja navodila med prvimi šestimi urami delovanja.
- Izognite se pogostemu odpiranju vrat.
- Delovati mora prazen, brez živil.
- Hladilnika ne izklopite. Če se pojavi nenadzorovan izpad elektrike, upoštevajte opozorila v oglavju "Priporočljive rešitve za težave".
- Originalno embalažo in penasti material shranite za prihodnji prevoz ali premikanje.
- Košare/predali, ki so nameščeni v razdelku za hlajenje, morajo biti vedno v uporabi, da bo poraba energije nižja in pogoji za hranjenje boljši.
- Stik hrane s temperaturnim ticalom v zamrzovalnem delu lahko poveča porabo energije aparata. Zato preprečite vsak stik s ticalom/tipali
- Pri nekaterih modelih se nadzorna plošča samodejno izključi 5 minut zatem, ko zaprete vrata. Ko odprete vrata ali pritisnete na katero koli tipko, se bo ponovno aktivirala.
- Zaradi temperaturne spremembe, ki je posledica odpiranja/zapiranja vrat izdelka med delovanjem, je kondenzacija vrat/polic in steklenih vsebnikov običajna.
- Ker vroč in vlažen zrak ne bo neposredno prodrl v vaš izdelek, ko vrata niso odprta, se bo vaš izdelek optimiziral v pogojih, ki zadostujejo za zaščito vaše hrane. Funkcije in sestavni deli, kot so kompresor, ventilator, grelec, odmrzovanje, osvetlitev, zaslon in tako naprej, bodo delovali v skladu s potrebami po porabi minimalne energije v teh okoliščinah.

# 5 Uporaba hladilnika

## 5.1. Indikatorska tabla

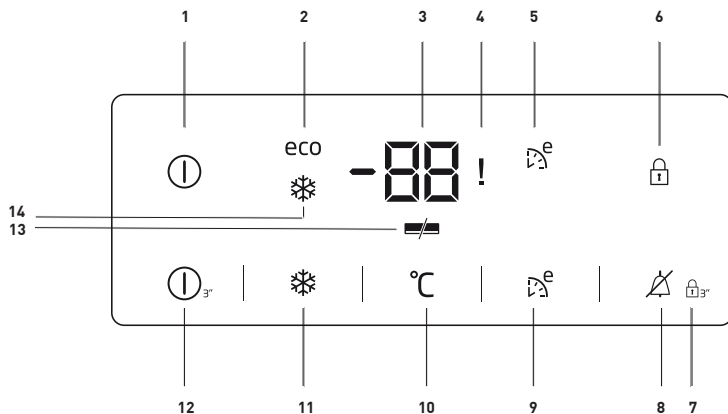

### 1. Kazalec za vklop/izklop:

Ta ikona (Ⓜ) se prikaže, ko je zamrzovalnik izklopljen. Vse druge ikone se bodo izklopile.

### 2. Kazalec varčne uporabe:

Ta ikona (eco) se prižge, ko je zamrzovalni del nastavljen na -18°C, kar je najbolj varčna nastavitvev. Kazalec varčne uporabe se izklopi, ko izberete funkcijo hitrega hlajenja (Quick Fridge) ali hitrega zamrzovanja (Quick Freeze).

### 3. Kazalec nastavitve temperature zamrzovalnega dela:

Prikazuje nastavljeno temperaturo zamrzovalnega dela.

### 4. Visoko temperaturo/stanje napake

Ta indikator (!) sveti v primeru izpada napajanja, visoke temperature in opozoril za napake.

Ko se temperatura v zamrzovalnem delu dvigne na kritično raven za zamrznjeno hrano, na digitalnem indikatorju utripa najvišja vrednost, ki jo doseže temperatura zamrzovalnega dela.

Preverite hrano v zamrzovalnem delu.

To ni napaka. Opozorilo lahko izbrišete tako, da pritisnete kateri koli gumb ali gumb za izklop alarma za visoko temperaturo. (Preklic s pritiskom na kateri koli gumb ni na voljo pri vseh modelih.)

Ta indikator (!) sveti tudi v primeru napake senzorja. Ko sveti ta indikator, se na indikatorju temperature izmenično prikazujejo črka »E« in številke, kot so »1, 2, 3 ...«. Prikazane številke predstavljajo informacije o napaki za servisno osebje.



Slike v navodilih za uporabo so shematske in morda ne ustrezajo vašemu proizvodu. Če naprava, ki ste jo kupili, ne vsebuje določenih delov, so veljavni za druge modele.



# Uporaba hladilnika

## 5. Kazalec za posebno varčevanje (Eco Extra):

Ikona () zasveti, ko je aktivirana funkcija posebnega varčevanja.

## 6. Kazalec za ključavnico (Key Lock):

Ikona () zasveti ob vklopu načina »Key Lock«.

## 7. Način ključavnica (Key Lock):

Pritisnite gumb za ključavnico () za 3 sekunde. Zasvetila bo ikona za ključavnico in vklopil se bo način za ključavnico. Med delovanjem načina ključavnice (Key Lock) gumbi ne delujejo. Ponovno pritisnite ključavnico za 3 sekunde. Ikona za ključavnico bo prenehala svetiti in način za ključavnico se izklopi.

## 8. Preklic opozorila za visoko temperaturo:

V primeru opozorila za izpad napajanja/visoko temperaturo lahko izbrišete opozorilo () tako, da po preverjanju hrane v zamrzovalnem delu za 1 sekundo pritisnete kateri koli gumb na indikatorju ali gumb za izklop alarma za visoko temperaturo.

Opomba: Preklic s pritiskom na kateri koli gumb ni na voljo pri vseh modelih.

## 9. Funkcija posebno varčevanje (Eco Extra):

Ko se npr. odpravljate na počitnice, pritisnite gumb »Eco Extra«

() za 3 sekunde in aktivirajte funkcijo »Eco Extra« (posebno varčevanje). Zamrzovalnik bo po približno 6 urah pričel delovati v najvarčnejšem načinu in ko je funkcija aktivna, se bo vklopil kazalec varčne uporabe.

## 10. Funkcija nastavitve zamrzovalnika (Freezer Set):

Ta funkcija (°C) omogoča spreminjanje nastavitve temperature zamrzovalnega dela. Temperature zamrzovalnega dela nastavite na -18, -19, -20, -21, -22, -23 in -24, če pritisnete gumb zaporedoma.

## 11. Funkcija hitrega zamrzovanja (Quick Freeze):

Kazalec funkcije za hitro zamrzovanje (Quick Freeze) () se vklopi, ko je funkcija vklopljena. Za preklic funkcije ponovno pritisnite gumb "Quick Freeze". Kazalec »Quick Freeze« se bo izklopil in vklopile se bodo običajne nastavitve.

Če funkcije »Quick Freeze« ne prekličete ročno, se bo po 50 urah samodejno izklopila. Če želite zamrzniti velike količine živil, pritisnite gumb »Quick Freeze« preden jih postavite v zamrzovalni del.

## 12. Funkcija vklop/izklop:

Ta funkcija () vam omogoča, da izklopite hladilnik, ko držite gumb za 3 sekunde. Hladilnik lahko vklopite, tako da pritisnete gumb za izklop/vklop 3 sekunde.

## 13. Kazalec varčevanja energije (Energy Saving):

Če so vrata naprave dlje časa ostala zaprta, se funkcija varčevanja energije samodejno vklopi, simbol te funkcije pa zasveti. ()

Ko je funkcija za varčevanje energije aktivirana, se bodo na zaslonu izklopili vsi simboli razen simbol za varčevanje energije. Če med delovanjem funkcije »Energy Saving« pritisnete kateri koli gumb ali odprete vrata, se bo funkcija izklopila in simboli na zaslonu se bodo vrnili na običajno delovanje.

# Uporaba hladilnika

Funkcija varčevanja energije se vklopi med dostavo iz tovarne in je ni mogoče preklicati.

## 14. Kazalec hitrega zamrzovanja (Quick Freeze):

Ta ikona (❄️) se prikaže, ko je funkcija »Quick Freeze« (hitrega zamrzovanja) vklopljena.

### 5.2. Kako zamrzovati Sveža živila

- Živila za zamrznitev je treba razdeliti na porcije glede na velikost, ki jo boste zaužili, in zamrzniti v ločenih pakiranjih. Na ta način je preprečeno ponovno zamrzovanje odtajanih živil.
- Da bi čim bolj zaščitili hranilno vrednost, aromo in barvo živil, je treba zelenjavo pred zamrzovanjem kuhati kratek čas. (Kuhanje ni potrebno za živila kot so kumare in peteršilj.) Čas kuhanja tako zamrznjene zelenjave se skrajša za 1/3 v primerjavi z svežo zelenjavo.
- Da bi podaljšali rok hrambe zamrznjene hrane, je treba kuhano zelenjavo najprej odcediti in nato nepredušno zapakirati kot pri vseh vrstah živil.
- Živil ne smete hraniti v zamrzovalnem predelu brez embalaže.
- Embalažni material živil, mora biti neprepusten, debel in trpežen ter se ne sme deformirati z mrazom in vlago. V nasprotnem primeru lahko živilo, ki se strdi pri zamrzovanju, preluknja embalažo. Dobro zatesnitev embalaže je prav tako pomembna za varno shranjevanje živil.

Za zamrzovanje živil so primerne naslednje vrste embalaže:

Polietilenske vrečke, aluminijasta folija, plastična folija, vakuumske vrečke in posode za shranjevanje odporne na mraz s pokrovom.

Za zamrzovanje živil ni priporočljiva uporaba naslednjih vrst embalaže:

Embalažni papir, pergamentni papir, celofan, vrečke za smeti, rabljene vrečke in nakupovalne vrečke.

- Vročih živil ne shranjujte v zamrzovalniku, ne da bi se ta prej ohladila.
- Ko nezamrznjena sveža živila daste v zamrzovalnik, upoštevajte, da niso v stiku z zamrznjenimi živilami. Hladilne vložke lahko namestite na regal tik pod regalom za hitro zamrzovanje, da se prepreči njihovo ogrevanje.
- Med časom zamrzovanja (24 ur) ne dajajte drugih živil v zamrzovalnik.
- Živila položite na zamrzovalne police ali regale, tako da jih razporedite, da ta ne bodo stisnjena skupaj (priporočljivo je, da se embalaže ne dotikajo med seboj).
- Zamrznjeno živilo je treba hitro po odmrzovanju zaužiti in ga nikoli več ponovno zamrzniti.
- Ne blokirajte prezračevalnih odprtih, tako da zamrznjenih živil ne postavljate pred prezračevalne odprtine na hrbtni površini.
- Priporočamo vam, da na embalažo pritrdite etiketo in nanjo napišete ime živila ter datum zamrzovanja.

Živila, primerna za zamrzovanje:

- Ribe in morski sadeži, rdeče in belo meso, perutnina, zelenjava, sadje,

# Uporaba hladilnika

začimbe, mlečni izdelki (kot so sir, maslo in odcejen jogurt), pecivo, pripravljene ali kuhane obroki, krompirjeve jedi, sufle in sladice.

Živila, ki niso primerna za zamrzovanje:

- Jogurt, kislomleko, smetana, majoneza, glavната solata, rdeča redkev, grozdje, vse sadje (na primer jabolka, hruške in breskve).
- Če želite živila hitro in temeljito zamrzniti, ne smejo biti prekoračene naslednje navedene količine na pakiranje.

- Sadje in zelenjava, 0,5–1 kg

- Meso, 1–1,5 kg

• Majhno količino živil (največ 2 kg) lahko zamrznete tudi brez uporabe funkcije hitrega zamrzovanja.

Za doseganje najboljših rezultatov upoštevajte naslednja navodila:

**1.** Aktivirajte funkcijo hitrega zamrzovanja 24 ur preden postavite sveža živila v zamrzovalnik.

**2.** 24 ur po prestavljanju termostatskega gumba postavite živilo, ki ga želite zamrzniti, v tretji predal od spodaj, z večjo zmožljivostjo zamrzovanja. Če vam ostane hrana, jo postavite v srednji del drugega predala od spodaj.

**3.** Funkcija hitrega zamrzovanja se samodejno deaktivira po 50 urah.

**4.** Ne poskušajte zamrzniti večje količine živil hkrati. Ta izdelek lahko v 24 urah zamrznemo količino živil, ki je navedena na tipski nalepki kot »Zamrzovalna zmogljivost... kg/24 ur«. Ni priporočljivo, da v zamrzovalni prostor postavite več nezamrznjenih/svežih živil, kot je navedeno na nalepki.

- Lahko si ogledate tabele Meso in ribe, Zelenjava in sadje, Mlečni izdelki za informacije glede shranjevanja živil v zamrzovalniku.

## 5.3. Priporočila za Shranjevanje Zamrznjenih živil

- Med nakupom zamrznjenih živil poskrbite, da so zamrznjena pri primernih temperaturah in da njihova embalaža ni poškodovana.
- Izdelke čim prej po nakupu položite v zamrzovalnik.
- Prepričajte se, da rok uporabe, naveden na embalaži, ni potekel, preden zaužijete pripravljene jedi, ki jih vzamete iz zamrzovalnega prostora.

## 5.4. Odmrzovanje

Led v zamrzovalnih predelih se samodejno odtali.

## 5.5. Globoko zamrzovanje Informacija

Standard EN 62552 zahteva (v skladu s posebnimi merilnimi pogoji), da je mogoče zamrzniti vsaj 4,5 kg živil na vsakih 100 litrov prostornine zamrzovalnega prostora pri sobni temperaturi 25°C v 24 urah.

## 5.6. Odtajanje amrznjenih živil

Glede na raznolikost hrane in namen uporabe lahko izbiramo med naslednjimi možnostmi odtaljevanja:

- Pri sobni temperaturi (ni priporočljivo, da živilo odtajate tako, da ga dlje časa pustite na sobni temperaturi, kar zadeva ohranjanje kakovosti živila)
- V hladilniku
- V električni pečici (pri modelih z ali brez ventilatorja)
- V mikrovalovni pečici

# Uporaba hladilnika

## POZOR:

- Nikoli ne dajte pijač v steklenicah in pločevinkah v zamrzovalnik zaradi nevarnosti eksplozije.
- Če je v embalaži zamrznjenih živil vlaga in nenormalne izbokline, je verjetno, da so bila prej shranjena na nepravilen način in se je njihova vsebina pokvarila. Tega živila ne uživajte brez preverjanja.
- Ker lahko nekatere začimbe v kuhanih jedeh spremenijo svoj okus, če so izpostavljene dolgotrajnim pogojem hranjenja, je treba zamrznjena živila manj začiniti ali pa jim zelene začimbe dodati po odmrzovanju.

## 5.7. Priporočene nastavitve temperature

Nastavitev predela zamrzovalnika	Opombe
-20 °C	To je privzeta priporočena nastavitev temperature.
-21,-22,-23 ali -24 oC	Te nastavitve priporočamo, kadar je temperatura okolice višja od 30 ° C ali če mislite, da v hladilniku ni dovolj hladno zaradi pogostega odpiranja in zapiranja vrat.
Hitro zamrzovanje	Uporabite, kadar želite živilo zamrzniti v kratkem času.Priporočljivo je, da uporabljate to za ohranjanje kakovosti svežih živil. Pridajanje zamrznjene hrane v zamrzovalnik vam ni treba uporabljati funkcije hitrega zamrzovanja.Za zamrzovanje majhne količine svežih živil, do 2 kg na dan, vam ni treba uporabljati funkcije hitrega zamrzovanja.

# Uporaba hladilnika

Meso in ribe		Prprava	Najdaljši čas shranjevanja (mesec)	
Mesni izdelki	Teletina	Zrezek	Narežite jih 2 cm debelo in mednje položite folijo ali tesno zavijte z raztegljivo folijo	6 - 8
		Pečenka	Kose mesa zapakirajte v vrečke za zamrzovanje ali jih tesno zavijte z raztegljivo folijo	6 - 8
		Kocke	Na majhne koščke	6 - 8
		Z r e z e k , kotleti	Položite folijo med narezane kose ali jih zavijte posamično z raztegljivo folijo	6 - 8
	Jagnjetina	Zrezki	Položite folijo med kose mesa ali jih zavijte posamično z raztegljivo folijo	4 - 8
		Pečenka	Kose mesa zapakirajte v vrečke za zamrzovanje ali jih tesno zavijte z raztegljivo folijo	4 - 8
		Kocke	Razrezano meso zapakirajte v vrečke za zamrzovanje ali jih tesno zavijte z raztegljivo folijo	4 - 8
	Govedina	Pečenka	Kose mesa zapakirajte v vrečke za zamrzovanje ali jih tesno zavijte z raztegljivo folijo	8 - 12
		Zrezek	Narežite jih 2 cm debelo in mednje položite folijo ali tesno zavijte z raztegljivo folijo	8 - 12
		Kocke	Na majhne koščke	8 - 12
		K u h a n o meso	Pakirajte majhne kose v vrečke za zamrzovanje	8 - 12
	Mleto meso		Brez začimb, v ploskih vrečkah	1 - 3
	Drobovina (kos)		V kosih	1 - 3
	Fermentirana klobasa - Salama		Pakirano mora biti, tudi če je že v embalaži.	1 - 2
	Šunka		Med narezane rezine položite folijo	2 - 3
Perutnina in divjad	Piščanec in puran		Zavijte v folijo	4 - 6
	Gos		Zavijte v folijo (porcije ne smejo presežati 2,5 kg)	4 - 6
	Raca		Zavijte v folijo (porcije ne smejo presežati 2,5 kg)	4 - 6
	Jelen, zajec, srnjad		Zavijte v folijo (porcije ne smejo presežati 2,5 kg in kosti morajo biti ločene)	6 - 8
Ribe in morski sadeži	Sladkovodne ribe (postrv, krap, som)		Po temeljitem čiščenju jih je treba oprati in posušiti, po potrebi pa odrezati dele repa in glave.	2
	Puste ribe (brancin, romb, morski list)			4-6
	Mastne ribe (palamida, skuša, skakavka, bradač, inčun)			2 - 4
	Lupinarji		Očiščeni in v vrečkah	4 - 6
	Kaviar		V embalaži, in v aluminijasti ali plastični posodi	2 - 3

# Uporaba hladilnika

Sadje in zelenjava	Priprava	Najdaljši čas shranjevanja (meseč)
Stročji fižol in fižol	Operite in razrežite na majhne koščke, ter nato blanširajte 3 minute	10 - 13
Zeleni grah	Operite in oluščite, ter nato blanširajte 2 minuti	10 - 12
Zelje	Očistite, ter nato blanširajte 1-2 minute	6 - 8
Korenček	Očistite in razrežite, ter nato blanširajte 3-4 minute	12
Paprika	Odrežite pecelj, razrežite na dva dela in odstranite semena, ter nato blanširajte 2-3 minute	8 - 10
Špinača	Operite in očistite, ter nato blanširajte 2 minute	6 - 9
Por	Nasekljajte, ter nato blanširajte 5 minut	6 - 8
Cvetača	Ločite liste, razrežite jedro na koščke, ter nato blanširajte 3-5 minut v vodi kamor dodate malo limone	10 - 12
Jajčevci	Operite in razrežite na koščke velikosti 2 cm, ter nato blanširajte 4 minute	10 - 12
Bučke	Operite in razrežite na koščke velikosti 2 cm, ter nato blanširajte 2-3 minute	8 - 10
Gobe	Rahlo prepražite na olju in njih iztisnite limono	2 - 3
Koruza	Očistite in spakirajte cel storž ali samo zrna	12
Jabolko in hruška	Olupite in narežite, ter nato blanširajte 2-3 minute	8 - 10
Marelice in breskve	Razdelite na polovico in odstranite semena	4 - 6
Jagode in maline	Operite in odstranite peclje	8 - 12
Pečeno sadje	Dodajte 10 % sladkorja v posodo	12
Slive, češnje, višnje	Operite in odstranite peclje	8 - 12

Mlečni izdelki	Priprava	Najdaljši čas shranjevanja (meseč)	Pogoji hranjenja
Sir (razen feta sira)	Med narezane rezine položite folijo	6-8	Lahko pustite v originalni embalaži za kratko hranjenje. Za dolgo hranjenje zavijte tudi v aluminijasto ali plastično folijo.
Maslo, margarina	V lastni embalaži	6	V lastni embalaži ali v plastični embalaži

# Uporaba hladilnika

## Ledomat in posoda za shranjevanje ledu

### Uporaba ledomata

\* Ledomat napolnite z vodo in ga postavite na ustrezno mesto. Led bo pripravljen približno v dveh urah. Ledomata ne odstranjujte iz svojega mesta, da bi vzeli led.

\* Gumbe na njem zavrtite v smeri urinega kazalca za 90 stopinj.

Kocke ledu v celicah bodo padle v posodo za shranjevanje ledu spodaj.

\* Posodo za shranjevanje ledu lahko izvlečete in postrežete kocke ledu.

\* Če želite, lahko kocke ledu hranite v posodi za shranjevanje ledu.

### Posoda za shranjevanje ledu

Posoda za shranjevanje ledu je namenjena le zadrževanju kock ledu. V posodo ne vlivajte vode, saj se lahko zlomi.

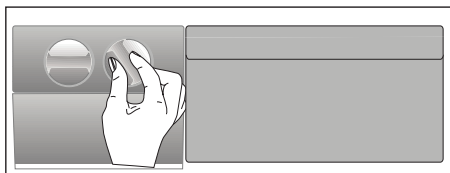

Redno čiščenje podaljša življenjsko dobo naprave.



**OPOZORILO:** Pred čiščenjem odklopite napajanje hladilnika.

- Ne uporabljajte ostrih in abrazivnih orodij, mila, čistila za dom, detergentov, plina, bencina, odstranjevalcev in podobnih snovi za čiščenje.
- V vodi raztopite čajno žličko sode bikarbone. V vodi navlažite kos blaga in ga ožemite. S to krpo obrišite napravo in jo nato temeljito posušite.
- Bodite previdni, da voda ne pride v stik s pokrovom žarnice in do drugih električnih delov.
- Očistite vrata z mokro krpo. Odstranite vse predmete znotraj, da ločite vrata in posode polic. Dvignite police vrat, da jih odstranite. Očistite in osušite police, nato jih pritrдите nazaj na svoje mesto s spustom od zgoraj.
- Ne uporabljajte klorirane vode ali čistilnih sredstev na zunanjih površinah in na delih naprave s prevleko kroma. Klor povzroči rjavenje na takšnih kovinskih površinah.
- Ne uporabljajte ostrih in abrazivnih orodij ali mil, gospodinjskih čistilnih sredstev, detergentov, bencina, benzena, voskov itd., da se s plastičnih delov ne odstranijo napisi in da ne pride do deformacij. Za čiščenje uporabite toplo vodo in mehko krpo in obrišite do suhega.

## 6.1. Preprečevanje vonjav

Naprava je izdelana iz materialov brez kakršnega koli vonja. Vendar pa lahko shranjevanje hrane v neprimernih predelih in nepravilno čiščenje notranjih površin privede do vonjav.

Da bi to preprečili, očistite notranjost z vodo s sodo bikarbono na vsakih 15 dni.

- Hranite živila v zaprtih posodah. Mikroorganizmi se lahko širijo iz nezaprte hrane in povzročijo vonjave.
- Ne shranjujte hrane v hladilniku, ki ima pretečen rok ali je pokvarjena.

## 6.2. Zaščita plastičnih površin

Olja razlita na plastičnih površinah lahko poškodujejo površino in jih je treba takoj očistiti s toplo vodo.



## 7 Odpravljanje motenj

Preverite ta seznam, preden se obrnete na servisno službo. S tem boste prihranili čas in denar. Ta seznam vključuje pogoste pritožbe, ki niso povezane z nestrokovno izdelavo ali materiali. Nekatero funkcije, ki so omenjene, morda ne veljajo za vašo napravo.

### Hladilnik ne deluje.

- Napajalni kabel ni v celoti vključen v vtičnico. >>> Priključite ga v celoti, da se vsede v vtičnico.
- Pregorela je glavna varovalka ali pa varovalka priključena na vtičnico, ki napaja napravo. >>> Preverite varovalke.

### Kondenzacija na stranski steni predela hladilnika (MULTI CONA, COOL, NADZOR in FLEXI CONA).

- Vrata se prepogosto odpirajo. >>> Pazite, da ne boste odpirali vrat naprave prepogosto.
- Okolje je preveč vlažno. >>> Ne nameščajte naprave v vlažnih okoljih.
- Živila, ki vsebujejo tekočine, so shranjena v nezaprtih posodah. >>> Naj bodo živila, ki vsebujejo tekočine, v zaprtih posodah.
- Vrata naprave so ostala odprta. >>> Vrata naprave ne imejte odprta predolgo časa.
- Termostat je nastavljen na prenizko temperaturo. >>> Nastavite termostat na primerno temperaturo.

### Kompresor ne deluje.

- V primeru nenadnega izpada električne energije ali izvlečenega vtikača ter nato ponovnega vklopa, tlak plina v hladilnem sistemu naprave ni uravnotežen, kar sproži termično zaščito kompresorja. Naprava se bo ponovno zagnala po približno 6 minutah. Če se naprava ne zažene ponovno po tem času, se obrnite na servis.
- Odtajanje je vključeno. >>> To je normalno za popolnoma samodejno odtajanje naprave. Odtajanje se izvaja v rednih časovnih presledkih.
- Naprava ni priključena. >>> Prepričajte se, da je napajalni kabel priključen.
- Nastavitev temperature je napačna. >>> Izberite nastavitev na primerno temperaturo.
- Napajanja ni. >>> Naprava bo še naprej normalno delovala, ko se bo vrnilo napajanje.

### Obratovalni hrup hladilnika se povečuje, medtem ko je v uporabi.

- Delovna intenzivnost naprave se lahko razlikuje, odvisno od nihanja temperature okolice. To je normalno in ne gre za okvaro.

# Odpravljanje motenj

## Hladilnik teče prepogosto ali predolgo.

- Nova naprava je lahko večja od prejšnje. Večje naprave bodo delovale več časa.
- Sobna temperatura je lahko visoka. >>> Naprava običajno deluje več časa pri visoki sobni temperaturi.
- Naprava je lahko bila pred kratkim priključena na električno omrežje ali pa se novo živilo nahaja v notranjosti. >>> Naprava bo zahtevala več časa, da doseže nastavljeno temperaturo, če je bila pred kratkim priključena na električno omrežje ali pa se nahaja v notranjosti novo živilo. To je normalno.
- Velike količine tople hrane so bili morda pred kratkim dane v napravo. >>> Ne postavljajte tople hrane v napravo.
- Vrata so se pogosto odprla ali bila odprta daljše obdobje. >>> Topel zrak, ki se giblje znotraj povzroči, da naprava več časa deluje. Ne odpirajte vrat prepogosto.
- Vrata zamrzovalne skrinje ali hladilnika so lahko samo priprta. >>> Preverite, če so vrata popolnoma zaprta.
- Naprava je nastavljena na prenizko temperaturo. >>> Nastavite temperaturo na višjo stopnjo in počakajte, da naprava doseže nastavljeno temperaturo.
- Podložka vrat hladilnika ali zamrzovalnika je morda umazana, obrabljena, počena ali ni pravilno vstavljena. >>> Očistite jih ali zamenjajte podložko. Poškodovana oz. raztrgana podložka vrat bo povzročila, da naprava deluje več časa, da ohrani trenutno temperaturo.

## Temperatura zamrzovalnika je zelo nizka, vendar je temperatura hladilnika primerna.

- Termostat zamrzovalnika je nastavljen na zelo nizko temperaturo. >>> Nastavite temperaturo predela zamrzovalnika na višjo stopnjo in še enkrat preverite.

## Temperatura hladilnika je zelo nizka, vendar je temperatura zamrzovalnika primerna.

- Termostat hladilnika je nastavljen na zelo nizko temperaturo. >>> Nastavite temperaturo predela hladilnika na višjo stopnjo in še enkrat preverite.

## Živilski izdelki hranjeni v predalih hladilnika so zamrznjeni.

- Termostat hladilnika je nastavljen na zelo nizko temperaturo. >>> Nastavite temperaturo predela zamrzovalnika na višjo stopnjo in še enkrat preverite.

# Odpravljanje motenj

## Temperatura hladilnika ali zamrzovalnika je previsoka.

- Termostat hladilnika je nastavljen na zelo visoko stopnjo. >>> Nastavitev temperature v predelu hladilnika vpliva na temperaturo predela zamrzovalnika. Spremenite temperaturo hladilnika ali zamrzovalnika in počakajte, da ustrezni predeli dosežejo nastavljeno temperaturno raven.
- Vrata so se pogosto odpirala ali bila odprta daljše obdobje. >>> Ne odpirajte vrat prepogosto.
- Vrata so lahko samo priprta. >>> Popolnoma zaprite vrata.
- Naprava je lahko bila pred kratkim priključena na električno omrežje ali pa se novo živilo nahaja v notranjosti. >>> To je normalno. Naprava bo zahtevala več časa, da doseže nastavljeno temperaturo, če je bila pred kratkim priključena na električno omrežje ali pa se nahaja v notranjosti novo živilo.
- Velike količine tople hrane so bili morda pred kratkim dane v napravo. >>> Ne postavljajte tople hrane v napravo.

## Tresenje ali hrup.

- Tla niso ravna ali gladka. >>> Če se naprava trese, ko jo počasi premikate, prilagodite nogice za uravnoteženje naprave. Prav tako poskrbite, da so tla dovolj trdna, da nosijo napravo.
- Vsi predmeti, ki so dani na napravo lahko povzročijo hrup. >>> Odstranite vse predmete, ki so postavljeni na napravo.

## Naprava proizvaja hrup pretoka tekočine, pršenja ipd.

- Principi delovanja naprave vključujejo tokove tekočin in plinov. >>> To je normalno in ne gre za okvaro.

## Sliši se zvok podoben vetriču, ki prihaja iz naprave.

- Naprava uporablja ventilator za postopek hlajenja. To je normalno in ne gre za okvaro.

## Nabira se kondenzacija na notranjih stenah naprave.

- Vroče ali vlažno vreme bo povečalo nabiranje ledu in kondenzacije. To je normalno in ne gre za okvaro.
- Vrata so se pogosto odprla ali bila odprta daljše obdobje. >>> Ne odpirajte vrat prepogosto; če so odprta, zaprite vrata.
- Vrata so lahko samo priprta. >>> Popolnoma zaprite vrata.

## Nabira se kondenzacija na zunanjih stenah naprave ali med vrati.

- Prostor je lahko vlažen, kar je povsem normalno v vlažnem vremenu. >>> Kondenzacija se bo umaknila, ko se vlažnost zmanjša.

## Odpravljanje motenj

### Notranjost ima neprijetne vonjave.

- Naprava se ne čisti redno. >>> Redno čistite notranjost z uporabo gobice, tople vode in vode s sodo.
- Nekatero posodice in embalažni materiali lahko povzročijo neprijeten vonj. >>> Uporabite posodice in embalažne materiale brez neprijetnega vonja.
- Živila so se hranila v nezaprtyh posodah. >>> Hranite živila v zaprtih posodah. Mikroorganizmi se lahko širijo iz nezaprte hrane in povzročijo vonjave.
- Odstranite vsa pretekla ali pokvarjena živila iz naprave.

### Vrata se ne zapirajo.

- Embalaža živil lahko ovira vrata. >>> Premaknite vse predmete, ki ovirajo vrata.
- Naprava ne stoji v popolnem pokončnem položaju glede na tla. >>> Prilagodite nogice za uravnoteženje naprave.
- Tla niso ravna ali gladka. >>> Poskrbite, da so tla v ravnini in dovolj trdna, da nosijo napravo.

### Posoda za zelenjavo se je zataknila.

- Živilski izdelki so lahko v stiku z zgornjim delom predala. >>> Premestite kose hrane v predalu.



**OPOZORILO:** Če težave ne odpravite po sledenju navodilom v tem poglavju, se obrnite na prodajalca ali pooblaščen servis. Ne poskušajte sami popraviti naprave.

## ZAVRNITEV ODGOVORNOSTI / OPOZORILO

Nekatere (enostavne) napake lahko končni uporabnik ustrezno popravi, ne da bi prišlo do kakršnih koli varnostnih težav ali nevarne uporabe, pod pogojem, da so izvedene v mejah in v skladu z naslednjimi navodili (glejte poglavje "Samopopravila").

Če ni drugače dovoljeno v spodnjem poglavju "Samopopravila", bodo vsa popravila naslovljena na registriranega pooblaščenega serviserja, da se izognemo varnostnim težavam. Registrirani pooblaščen serviser je poklicni serviser, ki mu je proizvajalec odobril dostop do navodil in seznam nadomestnih delov tega izdelka v skladu z metodami, opisanimi v zakonodajnih aktih v skladu z Direktivo 2009/125/ES.

**Vendar lahko samo servisni agent (tj. pooblaščen poklicni serviserji), do katerega lahko pridete prek telefonske številke, navedene v uporabniškem priročniku/garancijskem listu ali prek pooblaščenega prodajalca, opravlja storitve v skladu z garancijskimi pogoji. Zato vas prosimo, da upoštevate, da za popravila, ki jih izvajajo poklicni serviserji (ki niso pooblaščen s strani Beko) ne bo veljala garancija.**

### Samopopravila

Končni uporabnik lahko sam izvede popravilo v zvezi z naslednjimi rezervnimi deli: vratni ročaji, vratni tečaji, pladnji, košare in vratna tesnila (posodobljen seznam je na voljo tudi na spletnem mestu support.beko.com od 1. marca 2021).

Poleg tega je treba za zagotovitev varnosti izdelka in za preprečitev nevarnosti resnih poškodb omenjeno samopopravilo opraviti po navodilih v uporabniškem priročniku za samopopravilo ali v navodilih, ki so na voljo na support.beko.com Zaradi lastne

varnosti izdelke izključite iz električnega omrežja, preden se lotite kakršnega koli samopopravljanja.

Popravila in poskusi popraviljanja končnih uporabnikov za dele, ki niso vključeni na tak seznam in/ali ne upoštevajo navodil v uporabniških priročnikih za samopopravilo ali so na voljo na support.beko.com, lahko sprožijo vprašanja varnosti, ki jih ni mogoče pripisati Beko, in garancija za ta izdelek ne velja.

Zato je zelo priporočljivo, da se končni uporabniki vzdržijo poskusov popravil, ki ne spadajo v omenjeni seznam rezervnih delov, in se v takšnih primerih obrnejo na pooblaščen poklicni serviserje ali registrirani poklicni serviser. Nasprotno, takšni poskusi končnih uporabnikov lahko povzročijo varnostne težave in poškodujejo izdelek ter posledično povzročijo požar, poplavo, električni udar in resne telesne poškodbe.

Primeri popravil, za katere se je treba obrniti na pooblaščen ali registrirane poklicne serviserje, so med drugim naslednji: kompresor, hladilni krogotok, matična plošča, inverterska plošča, plošča zaslona itd.

Proizvajalec/prodajalec ni odgovoren v primeru, ko končni uporabniki ne upoštevajo zgoraj navedenega.

Razpoložljivost rezervnih delov hladilnik, ki ste ga kupili, je 10 let.

V tem obdobju bodo na voljo originalni nadomestni deli za pravilno delovanje hladilnik.

Hladilnik, ki ste ga kupili, ima najmanj 24-mesečno garancijo.

Ta izdelek je opremljen z svetlobnim virom energijskega razreda "G".

Svetlobni vir v tem izdelku lahko zamenjajo samo poklicni serviserji.

Tisztelt vásárlónk!

Bizunk benne, hogy termékünk, mely egy modern gyárban készült, és a legaprólékosabb minőségirányítási eljárások alapján lett tesztelve, hatékony szolgáltatást fog biztosítani az Ön számára.

Ehhez azt javasoljuk, hogy használat előtt alaposan olvassa el a teljes használati útmutatót, és azt ne dobja ki, mert a jövőben még szüksége lehet rá.. Ha a terméket átadja egy másik személynek, a termékek együtt adja át ezt a használati útmutatót is.

## Ez a használati útmutató segít a készüléket gyors és biztonságos módon használni.







- A termék beszerelése és használata előtt olvassa el a használati útmutatót.
- Mindig tartsa be az alkalmazható biztonsági előírásokat.
- A használati útmutatót tartsa olyan helyen, ahol a jövőben könnyen hozzá tud férni.
- Olvassa el a többi dokumentumot is, melyet a termékhez kapott.

Ne feledje, ez a használati útmutató más modellekre is érvényes lehet. A használati útmutató egyértelműen jelöli a különböző modellek közötti eltéréseket.

## Szimbólumok és észrevételek

Ez a használati útmutató a következő szimbólumokat tartalmazza:

	Fontos információ vagy hasznos tippek
	Figyelmeztetés élet vagy tulajdonra veszélyes körülményekre.
	Figyelmeztetés áramütés veszélyére.
	A termék csomagolása újrahasznosítható anyagból készült a Nemzeti környezetvédelmi törvényeknek megfelelően.

	<b>INFORMÁCIÓ</b>	
	<b>ENERGY</b> 	
<small>SUPPLIER'S NAME</small>	<small>MODEL IDENTIFIER</small> → (*)	
		
<p>A termékadatbázisban tárolt modellinformációkat elérheti a következő weboldalra belépéssel és az energiacímkén található modell azonosítójának (*) megkeresésével.</p> <p><a href="https://eprel.ec.europa.eu/">https://eprel.ec.europa.eu/</a></p>		

## **1 Biztonsági és környezetvédelmi utasítások 3**

Általános tudnivalók .....	3
Rendeltetésszerű használat.....	5
Gyermekbiztonság.....	6
A WEEE irányelvnek való megfelelés és a hulladék termék megsemmisítése.....	6
Az RoHS irányelvnek való megfelelés .	6
Csomagolásra vonatkozó információ ...	6

## **2 Az Ön hűtőszekrénye 7**

## **3 Beüzemelés 8**

## **4 Előkészületek 10**

Kijelző panel.....	11
--------------------	----

## **5A hűtőszekrény használata 11**

Hogyan fagyasszunk Friss élelmiszer	13
Ajánlások a fagyasztott élelmiszerek tartósításához .....	15
Leolvasztás .....	15
Mélyhűtő Információk.....	15
A fagyasztott ételek kiolvasztása .....	15
Ajánlott hőmérséklet beállítások .....	16
Jégkocka-készítés .....	19
Az Icematic és a jégtároló .....	19

## **6 Tisztítás és karbantartás 20**

## **7 A problémák javasolt megoldása 21**

Ez a rész bemutatja a sérülés és az anyagi kár megelőzéséhez szükséges utasításokat.

Amennyiben ezeket az utasításokat figyelmen kívül hagyja, az a termékre vonatkozó mindennemű garanciát érvénytelenít.

### Rendeltetésszerű használat

	<p><b>FIGYELMEZTETÉS:</b> Tartsa szabadon a készülék burkolatában vagy a belső szerkezetében lévő szellőzőnyílásokat.</p>
	<p><b>FIGYELMEZTETÉS:</b> Ne használjon mechanikus eszközöket vagy más módszereket a leolvasztás felgyorsításához, kizárólag a gyártó által ajánlottakat.</p>
	<p><b>FIGYELMEZTETÉS:</b> Ne sértse meg a hűtőközeg keringési rendszerét!</p>
	<p><b>FIGYELMEZTETÉS:</b> Ne használjon elektromos berendezést a készülék élelmiszer tárolására alkalmas rekeszeiben, kivéve a gyártó által ajánlott típusokat.</p>
	<p><b>FIGYELMEZTETÉS:</b> Ne tároljon a készülékben gyúlékony anyagokat, pl. aeroszolos dobozokat.</p>

A készülék kizárólag háztartásokban és egyéb hasonló helyeken használható, pl.:

- boltok, irodák és egyéb munkakörnyezetek személyzeti konyhái;
- gazdaságok és hotelben, motelben vagy egyéb lakókörnyezetben megszálló vendégek;
- panzió típusú környezetek;
- vendéglátás és hasonló, nem kereskedelmi alkalmazások.

### 1.1. Általános tudnivalók

- Ezt a terméket nem használhatják gyerekek és olyan, csökkent fizikai, érzékszervi illetve mentális képességű személyek, akik nem rendelkeznek elegendő tudással és tapasztalattal. Ilyen személyek csak egy, a biztonságukért felelős személy felügyelete alatt és az ő utasításával használhatják a készüléket. Gyerekek nem játszhatnak a készülékkel.
- Meghibásodás esetén áramtalanítsa a készüléket.
- Miután kihúzta, várjon legalább 5 percet, mielőtt újra bedugná.
- Ha a készülék nincs használatban, húzza ki a hálózati dugaszát.
- Ne érjen a dugóhoz nedves kézzel! Ne a kábelnél fogva húzza ki, mindig fogja meg a dugót.
- A hűtőszekrényt ne csatlakoztassa laza konnektorba.
- Az üzembe helyezés, karbantartás, tisztítás és javítás idejére húzza ki a terméket.



## Biztonsági és környezetvédelmi figyelmeztetések

- Ha a terméket egy ideig nem fogja használni húzza ki a hálózati dugaszt, és az összes élelmiszert távolítsa el belőle.
- Ne használja a terméket, ha a termék hátoldalának felső részén elhelyezkedő áramköri kártyákat tartalmazó rekesz (elektromos kártyadoboz fedele) (1) nyitva van.

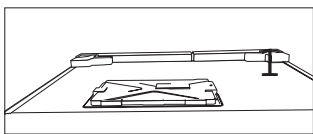
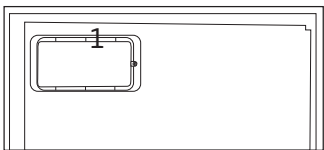

- Ne használjon gőzt vagy gőzzel tisztító anyagokat a hűtőszekrény tisztítására és a belső jég olvasztására. A gőz eljuthat az árammal ellátott területekre és rövidzárlatot vagy áramütést okozhat!
- Ne mossa meg a terméket permetezéssel vagy víz ráöntésével! Áramütés veszélye áll fenn!
- Meghibásodás esetén ne használja a terméket, mert áramütést okozhat. Mielőtt bármit csinálna, lépjen kapcsolatba a minősített szervizzel.
- A terméket földelt konnektorba dugja be. A földelést egy képzett villanszerelőnek kell elvégeznie.
- Ha a terméknek LED típusú világítása van, a cserét illetően vagy bármilyen probléma esetén lépjen kapcsolatba a minősített szervizzel.
- Ne érjen hozzá fagyasztott élelmiszerekhez nedves kézzel! Hozzátapadhat a kezéhez!
- Ne helyezzen üvegekben vagy konzervdobozokban tárolt folyadékot a fagyasztórekeszbe. Szétrobbanhatnak!
- A folyadékokat függőleges helyzetben helyezze el, miután jól rászorította a kupakot.
- Ne permetezzen gyúlékony anyagokat a termék közelében, mert felgyulladhatnak vagy felrobbanhatnak.
- Ne tartson gyúlékony anyagokat vagy gyúlékony gázokat tartalmazó termékeket (spray-k stb.) a hűtőszekrényben.
- Ne helyezzen folyadékot tartalmazó tárolókat a termék tetejére. Az árammal ellátott alkatrészekre kifröccsenő víz áramütést vagy tüzet okozhat.
- Ne tegye ki a terméket esőnek, hónak, napsütésnek és szélnek, mert ez elektromos veszélyt okoz. A terméket áthelyezéskor ne az ajtó fogantyújánál fogva húzza. A fogantyú leválhat.
- Ügyeljen, hogy a kezének vagy testének semmilyen része ne szoruljon be a termék belsejében található bármilyen mozgó alkatrészbe.
- Ne lépjen rá és ne dőljön rá a hűtőszekrény ajtajára, a fiókjaira vagy más hasonló

részeire. Ez a termék lezuhanását okozhatja és károsítja az alkatrészeket.

- Ügyeljen rá, hogy a tápkábel ne szoruljon be.

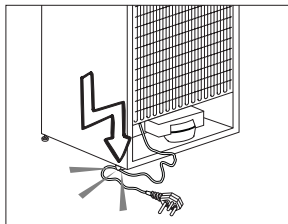

### 1.1.1 HC figyelmeztetés

Ha a termék R600a gázzal működő hűtőrendszerrel van felszerelve, ügyeljen rá, hogy ne károsítsa a hűtőrendszert és annak csövét a termék használata és mozgatása közben. Ez a gáz gyúlékony. Ha a hűtőrendszer károsodott, tartsa távol a terméket a gyújtóforrásoktól és azonnal szellőztesse ki a helyiséget.



A bal oldal belsején található címke jelzi a termékben használt gáz típusát.

### 1.1.2 Vízádagolóval felszerelt modellek esetén

- A hideg víz beömlőnyílásának nyomása legfeljebb 620 kPa (90 psi) lehet. Ha a víznyomás túllépi az 550 kPa (80 psi) értéket, a fő vízellátó rendszeren használjon nyomáshatároló szelepet. Ha nem tudja, hogyan kell megmérni a víznyomást, kérjen segítséget egy vízvezeték-szerelő szakembertől.

- Ha fennáll a vízütés jelenség veszélye az Ön rendszerében, mindig használjon vízütés-megelőző berendezést a rendszerben. Kérjen tanácsot vízvezeték-szerelő szakemberektől, ha nem biztos benne, hogy fennáll-e a vízütés jelensége az Ön rendszerében.
- A forró vizet ne kösse be. Tegyen óvintézkedéseket a tömlők fagyásának veszélye ellen. A vízhőmérséklet üzemi tartománya minimum 0,6 °C (33 °F) és maximum 38 °C (100 °F).
- Csak ivóvizet használjon.

### 1.2. Rendeltetésszerű használat

- A terméket otthoni használatra tervezték. Nem való kereskedelmi használatra.
- A terméket csak étel és ital tárolására lehet használni.
- A hűtőszekrényben ne tartson érzékeny termékeket, amelyek ellenőrzött hőmérsékletet igényelnek (oltóanyagok, hőérzékeny gyógyszer, orvosi eszközök stb.).
- A gyártó nem vállal semmilyen felelősséget a helytelen használat miatt okozott károkért.
- Eredeti pótalkatrészeket a termék megvásárlását követően 10 évig biztosítanak.

### 1.3. Gyermekbiztonság

- A csomagolóanyagokat tartsa távol a gyermekektől.
- Ne engedje, hogy a gyermekek játsszanak a termékkel.
- Ha termék ajtajához zár tartozik, a kulcsot tartsa távol a gyermekektől.

### 1.4. A WEEE irányelvnek való megfelelés és a hulladék termék megsemmisítése

A termék megfelel az uniós WEEE irányelv (2012/19/EU) követelményeinek. A terméken megtalálható az elektromos és elektronikus hulladékok besorolására vonatkozó szimbólum (WEEE).



Ez a készülék kiváló minőségű újra felhasználható és újrahasznosítható alkatrészekből és anyagokból készült. A hulladék terméket annak élettartamának végén ne a szokásos háztartási vagy egyéb hulladékkal együtt selejtezze le. Vigye el egy, az elektromos és elektronikus berendezések újrahasznosítására szakosodott begyűjtőhelyre. A begyűjtőhelyek kapcsán tájékozódjon a helyi hatóságoknál.

### 1.5. Az RoHS irányelvnek való megfelelés

- A termék megfelel az uniós WEEE irányelv (2011/65/EU) követelményeinek. A termék nem tartalmaz az irányelvben meghatározott káros vagy tiltott anyagokat.

### 1.6. Csomagolásra vonatkozó információ

A termék csomagolóanyagai, a nemzeti környezetvédelmi előírásokkal összhangban, újrahasznosítható anyagokból készültek. A csomagolóanyagokat ne a háztartási vagy egyéb hulladékokkal együtt dobja ki. Vigye el őket a helyi hatóságok által e célra kijelölt csomagolóanyag-begyűjtő pontokra.



1. Kezelőpanel
2. Zárfedő (Gyors-fagyasztó rekesz)
3. Fiókfedő
4. Állítható első lábak



A használati útmutatóban található képek szemléltető jellegűek, nem a valódi terméket ábrázolják. Amennyiben olyan részeket talál, melyek nem találhatók meg, az Ön által megvásárolt termékben, akkor azok más modellekre vonatkoznak.

## 3 Beüzemelés



Felhívjuk rá figyelmét, hogy a gyártó nem vállal felelősséget a jelen útmutatóban foglalt információk figyelmen kívül hagyása miatt bekövetkező károkért.

### 3.1 hűtő szállításakor figyelembe veendő dolgok

1. Szállítás előtt ürítse ki és tisztítsa ki a hűtőt.
2. A hűtő becsomagolása előtt a polcokat, kiegészítőket, fiókokat stb. rögzíteni kell szigszalaggal.
3. A csomagolást szigszalaggal és erős madzaggal össze kell fogni, és a csomagoláson feltüntetett szabályokat be kell tartani.

#### Ne feledje...

Minden újrahasznosított anyag nélkülözhetetlen a természet és nemzeti erőforrásaink számára.

Amennyiben szeretne részt venni a csomagolóanyagok újrahasznosításában, további információkat a környezetvédelmi szervektől vagy a helyi hatóságoktól szerezhet.

### 3.2 A hűtő üzembe helyezése előtt

A hűtő használatbavétele előtt ellenőrizze az alábbiakat:

1. A hűtő belseje száraz és a levegő szabadon tud áramolni a hátsó részén.
2. A képen látható módon szerelje fel a 2 műanyag éket. A műanyag ékek segítenek megtartani a szükséges távolságot a hűtő és a fal között, és így a levegő szabadon tud áramolni. (A kép csak illusztráció, és nem feltétlenül tükrözi az Ön hűtőjét.)

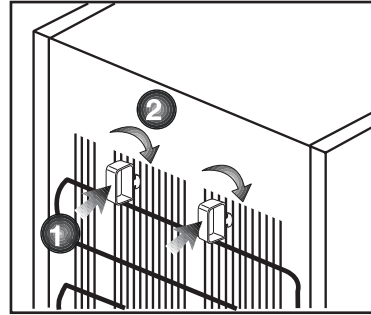

3. A hűtőszekrény belsejét a „Karbantarás és tisztítás” c. fejezetben foglaltak szerint tisztítsa.
4. Dugja be a hűtőt a konnektorba. Ha az ajtó nyitva van, a hűtő belső világítása bekapcsol.
5. Hangot fog hallani, amint a kompresszor beindul. A hűtőrendszerben lévő folyadékok és gázok hangja akkor is hallható, ha a kompresszor nem üzemel.
6. Lehetséges, hogy a hűtő elülső éleit melegnek érzi. Ez normális jelenség. Ezek a részek azért melegednek fel, hogy így elejét vegyék a páralecsapódásnak.

### 3.3 Elektromos összeköttetés

A terméket egy olyan földelt aljzathoz csatlakoztassa, mely el van látva megfelelő teljesítményű biztosítékkal.

Fontos:

- A csatlakozásnak meg kell felelnie az országos normáknak.
- Ügyeljen rá, hogy a tápkábel könnyen hozzáférhető legyen a hűtő elhelyezése után.
- A meghatározott feszültség értéknek meg kell egyeznie a hálózati feszültség értékével.
- Hosszabbítót és elosztót ne használjon.



A sérült tápkábel cseréjét bízza szakemberre.



A terméket hibásan ne üzemeltesse! Ilyenkor ugyanis áramütés veszélye áll fenn!

### 3.4 A csomagolás leselejtezése

A csomagolóanyagok veszélyt jelenthetnek a gyermekekre nézve. Ezért tartsa a csomagolóanyagokat gyermekektől távol, vagy selejtezze le azokat a hulladékokra vonatkozó utasítások szerint. A csomagolóanyagokat ne háztartási hulladékként kezelje.

A hűtő csomagolóanyaga újrahasznosítható anyagokból készült.

### 3.5 A régi hűtő leselejtezése

A régi hűtőt úgy selejtezze le, hogy ezzel ne okozzon kárt a környezetnek.

- A hűtő leselejtezésével kapcsolatban bővebb információt a hivatalos márkakereskedésekben ill. a hulladékgyűjtő központokban kaphat.

A hűtő leselejtezése előtt vágja el a tápkábelt, tegye használhatatlanná az ajtón lévő zárat (ha van), hogy a gyermekeket ne érhesse baj.

### 3.6 Elhelyezés és üzembe helyezés



Amennyiben a hűtőszekrényt tárolására kijelölt szoba ajtaja nem elég széles, a hűtők ajtajainak eltávolításához hívja ki a hivatalos szervizt.

1. A hűtőszekrényt könnyen hozzáférhető helyre helyezze.

2. Tartsa távol a hűtőszekrényt a hőforrásoktól, a nedves helyektől és a közvetlen napsütéstől.
3. A hatékony működés érdekében a hűtőszekrényt egy jól szellőző helyen kell elhelyezni. Amennyiben a hűtőszekrényt egy fali bemélyedésbe helyezi be, a készülék körül minden irányból legalább 5 cm helyet kell hagyni. **Amennyiben a padló szőnyeggel van letakarva, a terméket 2,5 cm-rel meg kell emelni.**
4. A rázkódások elkerülése érdekében a hűtőszekrényt egy egyenes padlón helyezze el.
5. Az Ön terméke a hatékony működéshez megfelelő légáramlást igényel. Ha a terméket egy alkóvba helyezi, ne felejtse el hagyni legalább 5 cm távolságot a termék, a mennyezet és a hátsó és oldal falak között.
6. Ha a terméket egy alkóvba helyezi, ne felejtse el hagyni legalább 5 cm távolságot a termék, a mennyezet és a hátsó és oldal falak között. Ellenőrizze, hogy a hátsó fal védőkomponense a helyén van-e (ha a termékkel együtt szállították). Ha az alkatrész nem áll rendelkezésre, vagy elveszett vagy leesett, helyezze el a terméket úgy, hogy legalább 5 cm szabad hely maradjon a termék hátó része és a szoba fala között. A termék hatékony működése szempontjából fontos a hátsó hézag.

- Szabadon álló készülékek; „ezt a hűtőkészüléket nem beépített készülékként történő felhasználásra szánták”.
- A hűtőt legalább 30 cm-re kell elhelyezni minden hőforrástól (pl. kandalló, sütő, főzőlap), és legalább 5 cm-re az elektromos sütőktől. Ezenkívül óvni kell a közvetlen napsütéstől is.
- A helyiségben, ahol a hűtőt el kívánja helyezni, legalább -15 °C-os hőmérsékletnek kell lennie. Ennél hűvösebb helyen a hűtő optimális működését nem tudjuk garantálni.
- Kérjük, ügyeljen rá, hogy a hűtő belseje alaposan meg legyen tisztítva.
- Ha két hűtőt kíván egymás mellett elhelyezni, kérjük, hagyjon legalább 2 cm helyet közöttük.
- A hűtő első beüzemelésekor kérjük, tartsa be az alábbiakat az első hat óra alatt.
  - Ne nyitogassa gyakran az ajtót.
  - Ne tegyen ételt a hűtőbe.
  - Ne húzza ki a hűtőt. Áramkimaradás esetén kérjük, tekintse meg az “Problémák javasolt megoldása” c. részt.
- A hűtőrekeszhez tartozó kosarakat/ fiókokat mindig használni kell az alacsony energiafogyasztás és a jobb tárolási feltételek biztosítása érdekében.
- A fagyasztórekeszben lévő hőmérsékletérzékelővel érintkező ételek növelhetik a berendezés energiafogyasztását. Ezért kerülni kell az érzékelővel/érzékelőkkel való érintkezést.
- Őrizze meg az eredeti csomagolást, hogy a későbbiekben tudja miben szállítani a hűtőt.
- Néhány modell esetében a műszerfal automatikusan kikapcsol az ajtó bezárása után 5 perccel. Újra bekapcsol, ha kinyílik az ajtó vagy lenyom egy gombot.
- A készülék ajtajának működés közbeni kinyitásakor/bezsukásakor a hőmérséklet-ingadozás miatt lecsapódás keletkezhet az ajtón/ polcokon és üvegtárolókon. Ez normális.
- Mivel a párás, meleg levegő nem jut közvetlenül a belső térbe, amikor az ajtók nincsenek nyitva, a berendezés lehetőség szerint minden körülmények között a lehető legoptimálisabb működés mellett biztosítja az ételek védelmét. Megfelelő esetben tehát a gép funkciói és alkatrészei (pl. kompresszor, ventilátor, kiolvasztó funkció, világítás, kijelző, stb.) a lehető legkisebb energia felhasználásával működnek.

## 5 A hűtőszekrény használata

### 5.1. Kijelző panel

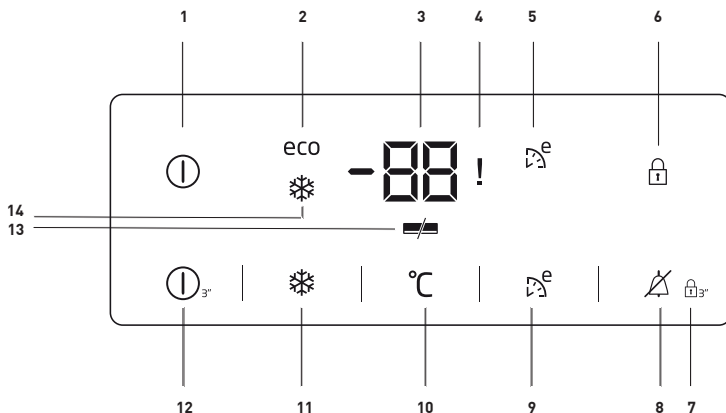

#### 1. Ki-/Bekapcsolás kijelző:

Ez az ikon (ⓘ) jelenik meg, ha a fagyasztó ki van kapcsolva. Minden más ikon ki van kapcsolva.

#### 2. Takarékos üzemmód jelző:

Ez az ikon (eco) jelenik meg, ha a fagyasztórekesz  $-18^{\circ}\text{C}$ -ra van állítva, ami a beállítható leggazdaságosabb érték. A takarékos üzemmód jelző kikapcsol, ha a gyorsfűtés vagy a gyorsfagyasztás funkciót választja.

#### 3. Fagyasztórekesz hőmérséklet-beállítás jelzője:

A fagyasztórekeszre beállított hőmérsékletet mutatja.

#### 4. Magas hőmérséklet / Hibaállapot visszajelző

Ez a visszajelző (!) áramszünet, magas hőmérséklet és hiba esetén világít.

Ha a fagyasztórekesz hőmérséklete a fagyasztott élelmiszer szempontjából kritikusan felmelegszik, a fagyasztórekesz maximális hőmérsékletértéke villog a digitális kijelzőn.

Ellenőrizze az élelmiszert a fagyasztórekeszben.

Ez nem hiba. A figyelmeztetés bármelyik gomb vagy a magas hőmérséklet riasztás kikapcsoló gombjának megnyomásával törölhető. (A bármelyik gomb megnyomásával történő kikapcsolás nem alkalmazható minden modellen.)



A használati útmutatóban található képek szemléltető jellegűek, nem a valódi terméket ábrázolják. Amennyiben olyan részeket talál, melyek nem találhatók meg, az Ön által megvásárolt termékben, akkor azok más modellekre vonatkoznak.



## A termék használata

Ez a visszajelző (!) világít, ha az érzékelő is meghibásodik. Ha ez a visszajelző világít, a hőmérséklet visszajelzőjén az „E”, illetve az „1, 2, 3...”- hoz hasonló ábrák jelennek meg. Ezek a kijelzőn megjelenő ábrák tájékoztatják a szerviz munkatársait a hibáról.

### 5. Eco Extra jelző:

Ez az ikon (E) világít, amikor a funkció aktív.

### 6. Billentyűzár jelző

Ez az ikon (K) világít, amikor a Billentyűzár üzemmód aktív.

### 7. Billentyűzár üzemmód:

Nyomja a Billentyűzár gombot (K) folyamatosan 3 másodpercig. A billentyűzár ikon megjelenik, és a billentyűzár mód aktiválva van. Aktív billentyűzár üzemmódban a gombok nem működnek. Nyomja meg ismét a Billentyűzár gombot, folyamatosan 3 másodpercig. A billentyűzár ikon eltűnik, és a billentyűzár mód kikapcsol.

### 8. A magas hőmérséklet figyelmeztetésének kikapcsolása:

Áramszünet/ magas hőmérséklet figyelmeztetése esetén törölheti a figyelmeztetést (X) a kijelzőn található bármelyik gomb vagy a magas hőmérséklet riasztás kikapcsolása gomb 1 másodpercig történő megnyomásával azt követően, hogy az élelmiszert ellenőrizte a fagyasztórekeszben.

Megjegyzés: A bármelyik gomb megnyomásával történő kikapcsolás nem alkalmazható minden modellen.

### 9. Eco Extra funkció:

Az Eco Extra funkció aktiválásához – mert például hosszabb időre elutazik – tartsa nyomva az Eco Extra gombot (E) 3 másodpercig. A fagyasztó kb. 6 órával később átvált a leggazdaságosabb üzemmódra, és amikor a funkció aktiválódik, a gazdaságos üzemmód kijelző bekapcsol.

### 10. Fagyasztó beállítása funkció:

Ennek a funkciónak (C) a segítségével a fagyasztórekesz hőmérsékletét állíthatja be. A gomb megnyomásával a fagyasztórekesz hőmérsékletét egymás után a következő fokokra állíthatja be: -18, -19, -20, -21, -22, -23 és -24.

### 11. Gyorsfagyasztás funkció:

A gyorsfagyasztás kijelző (S) akkor kapcsol be, amikor a gyorsfagyasztás funkció be van kapcsolva. A funkció kikapcsolásához nyomja meg ismét a gyorsfagyasztás gombot. A gyorsfagyasztás kijelzője kialszik, és a hűtő visszaáll a normál üzemmódra.

Ha a gyorsfagyasztást nem kapcsolja ki, akkor az 50 óra múlva automatikusan leáll. Ha nagy mennyiségű ételt szeretne lefagyasztani, mielőtt az ételt a fagyasztórekeszbe behelyezné, nyomja meg a gyorsfagyasztás gombot.

### 12. Ki-/Bekapcsolás funkció:

Ez a funkció (I) lehetővé teszi, hogy a hűtőszekrényt kikapcsolja, tartsa lenyomva a gombot 3 másodpercig. A hűtőszekrény bekapcsolásához tartsa benyomva a Ki-/Bekapcsolás gombot ismét 3 másodpercig.

### 13. Energiatakarékos kijelző:

Ha a készülék ajtaját hosszabb időn keresztül nem nyitják ki, az energiatakarékos funkció automatikusan aktiválódik, és az energiatakarékos üzemmód szimbóluma világít. (■/■)

Amikor az energiatakarékos funkció aktiválódik, a kijelzőn az energiatakarékos üzemmód szimbóluma kivételével az összes szimbólum kialszik. Amikor a készülék energiatakarékos üzemmódban van, és valamelyik gombot megnyomják, vagy a készülék ajtaját kinyitják, az energiatakarékos funkció automatikusan kikapcsol, és a kijelzőn a szimbólumok ismét megjelennek.

A gyárból történő kiszállításkor az energiatakarékos funkció aktiválva van, és ekkor azt nem lehet kikapcsolni.

### 14. Gyorsfagyasztás kijelző:

Ez az ikon (❄) jelenik meg, ha a gyorsfagyasztás funkció be van kapcsolva.

## 5.2. . Hogyan fagyasszunk Friss élelmiszer

- A fagyasztható ételeket az elfogyasztható méret szerinti adagokra kell felosztani, és külön csomagokban kell fagyasztani. Ily módon meg lehet akadályozni az összes élelmiszer újrafagyasztását a felolvasztást követően.
- Az élelmiszerek tápértékének, aromájának és színének a lehető legnagyobb mértékű védelme érdekében a zöldségeket fagyasztás előtt rövid ideig fel kell forralni. (Forralás nem szükséges olyan élelmiszereknél, mint pl. az uborka, petrezselyem.) Az így fagyasztott zöldségek főzési ideje 1/3- al rövidebb, mint a friss zöldségé.
- A fagyasztott élelmiszerek tárolási idejének meghosszabbítása érdekében a főtt zöldségeket először le kell szűrni, majd hermetikusan csomagolni, minden típusú élelmiszer esetében.
- Az ételeket nem ajánlatos csomagolás nélkül elhelyezni a fagyasztótérben.
- A tárolandó élelmiszer csomagolóanyagának légmentesnek, vastagnak és tartósnak kell lennie, és nem deformálódhat hideg és páratartalom hatására. Ellenkező esetben a fagyasztással megkeményedett étel átlukaszthatja a csomagot. A csomag jó lezárása az élelmiszerek biztonságos tárolása szempontjából is fontos.

A következő csomagolási típusok alkalmasak az élelmiszer fagyasztására: Polietilén táska, alumínium fólia, műanyag fólia, vákuum tasakok és hidegálló kupakos tárolóedények.

## A termék használata

Az élelmiszerek fagyasztásához nem ajánlott a következő típusú csomagolások használata;

Csomagoló papír, pergamen papír, celofán (zselatin papír), szemeteszák, használt táskák és bevásárló táskák.

- A meleg ételleket ne tegye hűtés nélkül a fagyasztótérbe.
- Amikor fagyasztatlan friss ételleket helyez a fagyasztótérbe, vegye figyelembe, hogy nem érintkezhetnek a fagyasztott étellekkel. A Cool-pack (PCM) közvetlenül a gyorsfagyasztó állvány alatt található polcon helyezhető el, a felmelegedés megakadályozása érdekében.
- A fagyasztás ideje alatt (24 óra) ne tegyen más ételleket a fagyasztóba.
- Helyezze ételleit a fagyasztó polcokra vagy állványokra úgy, hogy szétszórja őket, hogy ne legyenek összezsúfolva (ajánlott, hogy a csomagolások ne érintkezzenek egymással).
- A fagyasztott ételleket a felolvasztás után rövid időn belül azonnal el kell fogyasztani, és soha többé nem szabad őket lefagyasztani.
- Ne zárja el a szellőzőnyílásokat úgy, hogy fagyasztott ételleit a hátsó felületen található szellőzőnyílások elé helyezze.
- Javasoljuk, hogy címkézze fel a csomagolást, és írja rá a csomagolásban szereplő élelmiszerek nevét és a lefagyasztás dátumát.

Fagyasztásra alkalmas élelmiszerek:

- Hal és tenger gyümölcsei, vörös és fehér hús, baromfi, zöldségek, gyümölcs, lágyszárú fűszerek, tejtermékek (például sajt, vaj és szűrt joghurt), péksütemények, készételek

vagy főtt ételek, burgonyaételek, szuflé és desszertek.

Fagyasztásra nem alkalmas ételek:

- Joghurt, savanyú tej, tejszín, majonéz, leveles saláta, vörös retek, szőlő, minden gyümölcs (például alma, körte és őszibarack).
- Az ételek gyors és alapos fagyasztásához a csomagonként megadott alábbi mennyiségeket nem szabad túllépni.
  - Gyümölcs és zöldség, 0,5-1 kg
  - Hús, 1-1,5 kg
- Kis mennyiségű (legfeljebb 2 kg) étel fagyasztható a gyorsfagyasztás funkció használata nélkül is.

A legjobb eredmény eléréséhez kövesse az alábbi utasításokat:

**1.** Aktiválja a gyorsfagyasztás funkciót 24 órával a friss ételek behelyezése előtt.

**2.** 24 órával a gomb megnyomása után először helyezze a fagyasztani kívánt ételt alulról a harmadik fiókba, nagyobb fagyasztási képességgel. Ha maradt étel, helyezze őket alulról a második fiók elé.

**3.** A gyorsfagyasztás funkció 50 óra elteltével automatikusan kikapcsol.

**4.** Ne próbáljon egyszerre nagy mennyiségű ételt lefagyasztani. 24 órán belül ez a termék lefagyaszthatja a típuscímkéjén a «Fagyasztó kapacitás... kg/24 óra» jelzés alatt megadott maximális élelmiszermennyiséget. Nem ajánlatos, ha a fagyasztótérbe több fagyasztott / friss ételt teszünk, mint a címkén feltüntetett mennyiség.

## A termék használata

- Az élelmiszerek mélyhűtőben történő elhelyezése és tárolása érdekében Áttekintheti a Hús és hal, Zöldségek és gyümölcsök, Tejtermékek táblázatokat.

### 5.3. Ajánlások a fagyasztott élelmiszerek tartósításához

- A fagyasztott ételek vásárlásakor ügyeljen arra, hogy azok megfelelő hőmérsékleten fagyjanak le, és a csomagolásuk ne legyen elszakítva.
- Vásárlás után a csomagokat a lehető leghamarabb tegye a fagyasztórekeszbe.
- Mielőtt elfogyasztaná a fagyasztórekeszből kivett csomagolt készételeket, győződjön meg arról, hogy a csomagoláson feltüntetett lejárati idő lejárt-e.

### 5.4. Leolvasztás

A fagyasztórekeszekben jég automatikusan felolvad.

### 5.5. Mélyhűtő Információk

Az EN 62552 szabvány megköveteli (az egyedi mérési feltételektől függően), hogy minden 100 liter fagyasztótér térfogathoz legalább 4,5 kg étel

25 °C-os szobahőmérsékletről 24 órán belül lefagyasztható legyen.

### 5.6. A fagyasztott ételek kiolvasztása

Az ételek sokféleségétől és a felhasználás céljától függően a következő kiolvasztási lehetőségek közül választhatunk:

- Szobahőmérsékleten (az étel minőségének fenntartása szempontjából nem túl alkalmas az étel kiolvasztására, ha hosszú ideig szobahőmérsékleten hagyja)

- Hűtőben
- Elektromos sütőben (ventilátorral vagy anélkül)
- Mikrohullámú sütőben

#### VIGYÁZAT:

- Soha ne tegyen savas italokat üvegekbe és kannákba a fagyasztóba, a lehetséges robbanásveszély miatt.
- Ha a fagyasztott élelmiszerek csomagolásán nedvesség és rendellenes duzzanat tapasztalható, akkor valószínűleg azokat korábban nem megfelelő tárolási körülmények között tárolták, és tartalmuk romlott. Ne fogyassza ezeket az ételeket ellenőrzés nélkül.
- Mivel a főtt ételek egyes fűszerei hosszú távú tárolási körülmények között megváltoztathatják ízüket, a fagyasztott ételeket kevésbé kell fűszerezni, vagy a felolvasztás után hozzá kell adni a kívánt fűszereket az ételekhez.

### 5.7. Ajánlott hőmérséklet beállítások

Fagyasztó rekesz beállítás	Megjegyzések
-20 °C	Ez az alapértelmezett hőmérséklet-beállítás.
-21,-22,-23 vagy -24 °C	TEzek a beállítások akkor ajánlottak, ha a környezeti hőmérséklet magasabb, mint 30°C, vagy ha úgy gondolja, hogy a fagyasztószelekrény nem elég hűvös az ajtó gyakori nyitása és bezárása miatt.
Gyorsfagyasztás	Akkor használja, ha az élelmiszereket rövid idő alatt szeretné lefagyasztani. Alkalmazása a friss ételek minőségének megőrzése érdekében is ajánlott. A lefagyasztott ételek elhelyezéséhez nem szükséges használni a gyorsfagyasztás funkciót. Nem kell használni a gyorsfagyasztási funkciót kis mennyiségű, akár napi 2 kg friss étel fagyasztásához.

# A termék használata

Hús és hal		Előkészületek	A leghosszabb tárolási idő (hónap)	
Hústermékek	Borjúhús	Steak	2 cm vastagra vágva és fóliát helyezve közéjük, vagy feszesen szorosan becsomagolva	6 - 8
		Sültek	Úgy, hogy a húsdarabokat fagyasztó tasakba csomagolja, vagy sztreccsfóliával szorosan körbetekeri	6 - 8
		Kockák	Apró darabokban	6 - 8
		Hússzelet, karaj	Úgy, hogy a vágott szeletek közé fóliát tesz, vagy külön-külön sztreccsfóliával szorosan körbetekeri	6 - 8
	Űrűhús	Borda	Húsdarabok közé fólia helyezéssel vagy egyenként nyújtással történő csomagolással	4 - 8
		Sültek	Úgy, hogy a húsdarabokat fagyasztó tasakba csomagolja, vagy sztreccsfóliával szorosan körbetekeri	4 - 8
		Kockák	Úgy, hogy a tépett húst fagyasztózacskóba csomagolja, vagy sztreccsfóliával szorosan körbetekeri	4 - 8
	Marhahús	Sültek	Úgy, hogy a húsdarabokat fagyasztó tasakba csomagolja, vagy sztreccsfóliával szorosan körbetekeri	8 - 12
		Steak	2 cm vastagra vágva és fóliát helyezve közéjük, vagy feszesen szorosan becsomagolva	8 - 12
		Kockák	Apró darabokban	8 - 12
		Főtt hús	Hűtőtásakba apró darabokra csomagolva	8 - 12
	Vagdalt hús		Fűszerezés nélkül, lapos tasakokban	1 - 3
	Belsőségek (darabok)		Darabokban	1 - 3
	Fermentált kolbász - szalámi		Akkor is csomagolni kell, ha van saját csomagolása.	1 - 2
	Sonka		Fólia elhelyezésével a vágott szeletek közé	2 - 3
Baromfi és vadállatok	Csirke és pulyka	Fóliába csomagolva	4 - 6	
	Liba	Fóliába csomagolva (az adagok nem haladhatják meg a 2,5 kg-ot)	4 - 6	
	Kacsa	Fóliába csomagolva (az adagok nem haladhatják meg a 2,5 kg-ot)	4 - 6	
	Szarvas, nyúl, őz	Fóliába csomagolva (az adagok nem haladhatják meg a 2,5 kg-ot, és ki kell csontozni őket)	6 - 8	
Hal és tenger gyümölcsei	Édesvízi halak (pisztráng, ponty, daru, harcsa)	A belsőségek és a pikkelyek alapos megtisztítása után meg kell mosni és megszáritani, valamint szükség esetén le kell vágni a fark- és fejrészeket.	2	
	Sovány halak (tengeri sügér, rombuszhal, nyelvhal)		4-6	
	Zsíros halak (Bonito, makréla, kékúszójú hal, vörös márna, szardella)		2 - 4	
	Kagylófélék	Tisztítva és tasakokban	4 - 6	
	Kaviár	Saját csomagolásában, alumínium vagy műanyag edényben	2 - 3	

## A termék használata

Gyümölcsök és zöldségek	Előkészületek	A leghosszabb tárolási idő (hónap)
Stróbab és rúd bab	Mosás után 3 percig tartó sokkoló forralással, apró darabokra vágva	10 - 13
Zöldborsó	Kibontás és mosás után 2 percig tartó sokkoló forralással	10 - 12
Fejes káposzta	Tisztítás után 1-2 percig tartó sokkoló forralással	6 - 8
Sárgarépa	Tisztítás és szeletekre vágás után 3-4 percig tartó sokkoló forralással	12
Paprika	A szár levágása után 2-3 percig forralva, két részre osztva és a magokat elválasztva	8 - 10
Spenót	Mosás és tisztítás után 2 percig tartó sokkoló forralással	6 - 9
Póréhagyma	A felvágás után 5 percig tartó sokkoló forralással	6 - 8
Karfiol	A levelek szétválasztása után sok citromvízben 3-5 percig forraljuk, darabokra vágva	10 - 12
Padlizsán	Mosás után 4 percig tartó sokkoló forralással, 2 cm darabokra vágva	10 - 12
Tök	Mosás után 2-3 percig tartó sokkoló forralással, 2 cm darabokra vágva	8 - 10
Gomba	Enyhén olajon megdinsztelve és citromot csepegtetve rája	2 - 3
Kukorica	Letisztítás után a csutkák vagy szemek csomagolása	12
Alma és körte	Hámozás és szeletelés után 2-3 percig tartó sokkoló forralással	8 - 10
Sárgabarack és őszibarack	Kettévágás és a magok eltávolítása	4 - 6
Eper és málna	Mosás és hámozás	8 - 12
Sült gyümölcs	10% cukor hozzáadásával az edénybe	12
Szilva, cseresznye, meggy	Mosás és a szárok eltávolítása	8 - 12

Tejtermékek	Előkészületek	A leghosszabb tárolási idő (hónap)	Tárolási feltételek
Sajt (a feta sajt kivételével)	Fólia közbeiktatásával, szeletelve	6 - 8	Rövid távú tárolás céljából eredeti csomagolásukban hagyhatók. Hosszú távú tárolás céljából alumínium vagy műanyag fóliába kell csomagolni.
Vaj, margarin	Saját csomagolásban	6	S a j á t csomagolásban vagy műanyag edényekben

### 5.8. Jégkocka-készítés

Töltse fel vízzel az jégtárolót, majd tegye a helyére. A jég kb. 2 óra alatt készül el.

A jégtároló kismértékű megcsavarásával a jég könnyen eltávolítható.

### 5.9. Az Icematic és a jégtároló

#### Az Icematic használata

\* Töltse fel vízzel az Icematic-ot, majd tegye a helyére. A jég kb. 2 óra alatt készül el. A jég kivételéhez ne vegye ki az Icematic-ot a helyéről.

\* Fordítsa el a gombokat 90 fokkal.

A cellákban lévő jégkockák lehullnak az alattuk lévő jégtárolóba.

\* Kiveheti a jégtárolót és felszolgálhatja a jégkockákat.

\* Ha úgy kívánja, a tárolóban is hagyhatja a jégkockákat.

#### Jégtároló

A jégtároló csak a jégkockák összegyűjtésére szolgál. Ebbe ne helyezzen vizet. Máskülönben elromlik.

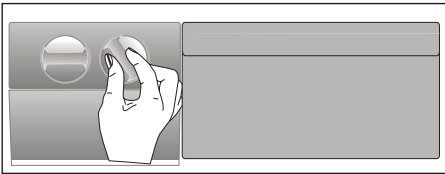



A termék rendszeres tisztítása növeli az élettartamát.



**VIGYÁZAT:** Tisztítás előtt húzza ki a hűtőszekrényt.

- Soha ne használjon éles, csiszoló anyagot, szappant, háztartási tisztítót, tisztítószert, gázt, benzint vagy viaszpolítúrt a tisztításhoz.
- A nem No Frost felszereltségű termékek esetében vízcseppek és ujjnyi vastagságú jég képződhet a hűtőtér hátsó falán. Ne tisztítsa le. Soha ne kenjen rá olajat vagy hasonló szereket.
- Kizárólag enyhén nedves mikroszálal ruhát használjon a termék külső felületének tisztítására. A szivacsok és más típusú tisztító ruhák megkarcolhatják a felületet.
- Oldjon fel egy teáskanál szódadikarbónát vízben. Mártson bele egy ruhát és csavarja ki. Törölje át a hűtőszekrényt a ruhával, majd törölje szárazra.
- Ügyeljen rá, hogy ne kerüljön víz a lámpabúra alá ill. ne kerüljön kapcsolatba más elektromos résszel.
- A hűtőajtót tisztítsa meg egy nedves ruhával. Távolítsa el minden élelmiszert az ajtópolcok és polcok kivételéhez. A kivételhez emelje fel az ajtópolcokat. Tisztítsa meg és szárítsa meg a polcokat, majd csúsztassa őket a helyükre.
- A termék külső felületeinek és a krómbevonatos részek tisztításához soha ne használjon tisztítószereket vagy klórt tartalmazó vizet. A klór korróziót okoz az ilyen fémfelületeken.

- Ne használjon éles vagy csiszoló hatású eszközöket, szappant, háztartási tisztítószereket, mosószereket, benzint, viaszt stb., mert a műanyag részecsről lekopnak a nyomtatott minták és deformációt okoznak. Tisztítsa meg meleg vízzel és egy puha ruhával, majd törölje szárazra.

### 6.1. A kellemetlen szagok elkerülése

A termék nem tartalmaz kellemetlen szagúanyagot. Ugyanakkor, ha az ételeket nem tárolja a megfelelő rekeszben vagy a belső felületek tisztítása nem megfelelő, akkor ez kellemetlen szagokat okozhat.

Ennek elkerülése érdekében kéthetente tisztítsa meg a belső felületeket szódadikarbónátos vízzel.

- Az ételeket jól lezárt edényekben tárolja. A nem jól lezárt ételekből származó mikroorganizmusok kellemetlen szagokat okozhatnak.
- A hűtőszekrényben ne tároljon lejárt vagy romlott ételt.

### 6.2. A műanyag felületek védelme

Amennyiben olaj kerül a műanyag felületekre, öblítse le és tisztítsa meg az adott részt langyos vízzel.

Kérjük, mielőtt kihívná a szervizt, oldassa át a következő listát. Ezzel időt és pénzt takaríthat meg. Ez a lista azon gyakran előforduló panaszokat tartalmazza, melyek nem a hibás gyártásból vagy anyagokból erednek. Az itt ismertetett tulajdonságok közül nem mindegyik található meg az Ön készülékén.

#### A hűtőszekrény nem működik

- A hűtőszekrény megfelelően be van dugva? >>> Dugja be a dugót a fali aljzatba.
- Nem olvadt le a főbiztosíték vagy annak a konnektornak a biztosítéka, melyhez a hűtőszekrényt csatlakoztatta? >>> Ellenőrizze a biztosítékot.

#### Leccsapódás található a fagyasztó oldalfalán (MULTI ZONE, COOL, CONTROL és FLEXI ZONE).

- Nagyon hideg környezeti körülmények. >>> A hűtőszekrényt ne telepítse -5°C alatti helyre.
- z ajtó gyakori kinyitása és becsukása >>> Ne nyissa ki az ajtót túl gyakran.
- Magas páratartalmú környezet. >>> A hűtőszekrényt ne telepítse magas páratartalmú helyre.
- Olyan nyitott edényben lévő élelmiszer tárolása, mely folyadékot tartalmaz. >>> A nyitott edényben tárolt élelmiszert fedje le egy megfelelő anyaggal.
- Nyitva hagyta az ajtót. >>> Csökkentse az időt, amíg az ajtó nyitva van.
- A termosztát túl alacsony hőmérsékletre van állítva. >>> Állítsa a termosztátot a megfelelő hőmérsékletre.

#### A kompresszor nem működik.

- A kompresszor biztosítéka hirtelen áramkimaradások esetén kiolvadt, illetve a folyamatos árammegszakítások után a hűtőszekrény hűtő rendszeré még nem került egyensúlyba. A hűtőszekrény kb. 6 perc után fog bekapcsolni. Kérjük, hívja ki a szervizt, ha a 6 perc után nem indul be a hűtőszekrény.
- A hűtőszekrény olvasztási ciklusban van. >>> Ez egy teljesen automatikusan olvasztó hűtőszekrény esetében természetes. Az olvasztási ciklus megadott időközönként megy végbe.
- A hűtőszekrény nincs bedugva. >>> Győződjön meg róla, hogy a dugó megfelelően van-e csatlakoztatva a fali aljzathoz.
- elegendőek a hőmérséklet beállítások? >>> Válassza ki a megfelelő hőmérsékletbeállítást.
- Áramszünet van. >>> Az áramszünet után a termék megfelelően fog működni.

#### A működés zaj a hűtő működése közben egyre hangosabb.

- A hűtőszekrény működési teljesítménye a környezeti hőmérséklet változásának függvényében változik. Ez teljesen normális, nem utal hibára.

## A problémák javasolt megoldása

A hűtőszekrény gyakran vagy hosszú ideig működik.

- Az új hűtőszekrénye lehet, hogy nagyobb, mint az előző. A nagyobb hűtőszekrények hosszabb ideig működnek.
- Lehet, hogy túl magas a szobahőmérséklet. >>> Magasabb szobahőmérséklet esetén a hűtőszekrény tovább működik.
- Előfordulhat, hogy a hűtőszekrény nem régen lett bedugva, vagy tele lett pakolva élelmiszerekkel. >>> A hűtőszekrény lehűtése ezekben az esetekben néhány órával tovább tarthat. Ez teljesen normális.
- Nemrégiben nagy mennyiségű forró ételt helyezett a hűtőszekrénybe. >>> Ne helyezzen forró ételt a hűtőszekrénybe.
- Lehet, hogy az ajtók gyakran vagy hosszú ideig voltak kinyitva. >>> Meleg levegő jutott a hűtőszekrénybe, melynek hatására a hűtőszekrény hosszabb ideig üzemel. Kevesebb alkalommal nyissa ki az ajtókat.
- A fagyasztó vagy a hűtő rész ajtaja lehet, hogy nyitva maradt. >>> Ellenőrizze, hogy az ajtók megfelelően be vannak-e csukva.
- A hűtőszekrény nagyon alacsony hőmérsékletre lett állítva. >>> Állítsa a hűtőszekrény hőmérsékletét magasabbra, és várja meg, míg eléri ezt a hőmérsékletet.
- A hűtő ajtajának szigetelése elképzelhető, hogy koszos, kopott, törött vagy nem megfelelően van behelyezve. >>> Tisztítsa meg, vagy cserélje ki a szigetelést. A sérült/törött szigetelés hatására a tovább ideig működik annak érdekében, hogy fenn tudja tartani az aktuális hőmérsékletet.

A fagyasztó hőmérsékletét túl alacsonyra, miközben a hűtő hőmérséklete megfelelő.

- A fagyasztó nagyon alacsony hőmérsékletre lett állítva. >>> Állítsa a fagyasztó hőmérsékletét magasabbra, és ellenőrizze.

A hűtő hőmérsékletét túl alacsonyra, miközben a fagyasztó hőmérséklete megfelelő.

- A hűtő nagyon alacsony hőmérsékletre lett állítva. >>> Állítsa a hűtő hőmérsékletét magasabbra, és ellenőrizze.

A hűtő fiókjában tartott élelmiszerek megfagynak.

- A hűtő nagyon alacsony hőmérsékletre lett állítva. >>> Állítsa a fagyasztó hőmérsékletét magasabbra, és ellenőrizze.

A hűtő vagy a fagyasztó hőmérséklete nagyon magas.

- A hűtő nagyon magas hőmérsékletre lett állítva. >>> A hűtő hőmérséklete hatással van a fagyasztó hőmérsékletére. Módosítsa úgy a hűtő és a fagyasztó hőmérsékletét, hogy ezek elérjék a kívánt szintet.
- Lehet, hogy az ajtók gyakran vagy hosszú ideig voltak kinyitva. >>> Kevesebb alkalommal nyissa ki az ajtókat.
- Lehet, hogy az ajtó nyitva maradt. >>> Csukja be rendesen az ajtót.
- Előfordulhat, hogy a hűtőszekrény nem régen lett bedugva, vagy tele lett pakolva élelmiszerekkel. >>> Ez teljesen normális. A hűtőszekrény lehűtése ezekben az esetekben néhány órával tovább tarthat.
- Nemrégiben nagy mennyiségű forró ételt helyezett a hűtőszekrénybe. >>> Ne helyezzen forró ételt a hűtőszekrénybe.

Rezgés vagy zaj.

- A padló nem egyenes vagy gyenge. >>> A hűtő a lassú mozgás miatt ad ki hangot. Győződjön meg róla, hogy a padló egyenes-e, illetve elég erős-e ahhoz, hogy elbírja a hűtőszekrényt.
- A zajt a hűtőszekrény tetejére helyezett tárgyak is okozhatják. >>> Az ilyen tárgyakat el kell távolítani a hűtőszekrény tetejéről.

Csőpögdéshez vagy fúvásához hasonló hangot hallani.

- A hűtőszekrény működésének megfelelő folyadék vagy gázáramlás történik. >>> Ez teljesen normális, nem utal hibára.

# A problémák javasolt megoldása

Szélfúváshoz hasonló hangot hallani.

- A hűtés hatékonyságának érdekében a hűtőszekrény ventilátorokat is működtet. Ez teljesen normális, nem utal hibára.

Kondenzáció a hűtőszekrény belső falain.

- A meleg vagy párás levegő növeli a jégképződést és a kondenzációt. Ez teljesen normális, nem utal hibára.
- Lehet, hogy az ajtók gyakran vagy hosszú ideig voltak kinyitva. >>> Kevesebb alkalommal nyissa ki az ajtókat. Ha nyitva van, zárja be az ajtót.
- Lehet, hogy az ajtó nyitva maradt. >>> Csukja be rendszeren az ajtót.

Pára jelenik meg a hűtőszekrény külső részén vagy az ajtók közt.

- Lehet, hogy párás az idő. A párás idő teljesen normális. >>> Ha a páratartalom kevesebb lesz, a kondenzáció eltűnik.

Kellemetlen szag érezhető a hűtőben.

- A hűtőszekrény belső tisztításra szorul. >>> Egy szivacs, meleg víz vagy szóda segítségével tisztítsa meg a hűtőszekrény belső részét.
- A szagot lehet, hogy néhány edény vagy csomagolóanyag okozza. >>> Használjon másik edényt, vagy más gyártótól származó csomagolóanyagot.
- Az ételek nyitott edényben vannak. >>> Az ételeket jól lezárt edényekben tárolja. A nem jól lezárt ételekből származó mikroorganizmusok kellemetlen szagokat okozhatnak.
- Vegye ki a lejárt vagy romlott ételeket a hűtőszekrényből.

Az ajtó nem zárul be.

- Az élelmiszerek csomagolásai megakadályozhatják az ajtó becsukását. >>> Távolítsa el azokat a csomagokat, melyek akadályozzák az ajtót.
- A hűtőszekrény valószínűleg nem teljesen áll függőlegesen a padlón. >>> Állítsa be a szintbeállító csavarokat.
- A padló nem egyenes vagy gyenge. >>> Győződjön meg róla, hogy a padló egyenes-e, illetve elég erős-e ahhoz, hogy elbírja a hűtőszekrényt.

A zöldségtartó beragadt.

- Az élelmiszer lehet, hogy hozzáér a fiók tetejéhez. >>> Rendezze át az élelmiszereket a fiókban.

Ha A Termék Felülete Forró.

- A termék működése közben magas hőmérséklet figyelhető meg a két ajtó között, az oldalsó paneleken és a hátsó grillnél. Ez nem rendellenes jelenség és nem igényel szervizi karbantartást! Legyen óvatos, amikor megérinti ezeket a területeket.



**VIGYÁZAT:** Ha a hiba ezen utasítások elvégzése után továbbra is jelentkezik, forduljon a helyi forgalmazóhoz vagy szervizközponthoz. Ne próbálja megjavítani a terméket.

## **NYILATKOZAT / FIGYELMEZTETÉS**

Néhány (egyszerű) hibát a végfelhasználó is elháríthat anélkül, hogy bármilyen biztonsági kérdés vagy nem biztonságos használat merülne fel, feltéve, hogy azokat az itt meghatározott utasításoknak megfelelően hajtja végre (lásd: „Önállóan elvégezhető javítások” c. részt).

Hacsak az „Önállóan elvégezhető javítások” c. részben másképpen meghatározásra nem került, a javításokat regisztrált szakszervezeteknek kell elvégezni a biztonsági problémák elkerülése érdekében. Regisztrált szakszervezetnek számít az a szerviz, akinek a gyártó a 2009/125/EK irányelv mentén megalkotott törvényi rendelkezések alapján hozzáférést biztosít a különböző utasításokhoz és pótalkatrészlistákhoz.

**A garanciális feltételeknek megfelelően azonban csak az a szervizszolgáltató (pl.: hivatalos szakszerviz) nyújthat szolgáltatást, aki a felhasználói kézikönyvben/jótállási jegyen feltüntetett telefonszámon, vagy a hivatalos márkakereskedőn keresztül elérhető. Ezért kérjük, vegye figyelembe, hogy egyéb szervizek (akiket a Beko nem hagyott jóvá) által elvégzett javítások miatt a garancia érvényét veszti.**

### **Önállóan elvégezhető javítások**

A felhasználó a következő alkatrészek javítását végezheti el saját maga: ajtónyitó fogantyúk, ajtózanérok, tálcák, kosarak és ajtótömítések (a frissített lista a support.beko.com oldalon érhető el 2021. március 1-től).

Ezen felül, a termék biztonságának biztosítása és a súlyos sérülések elkerülése érdekében az említett önállóan elvégezhető javításokat a felhasználói útmutató vonatkozó részében feltüntetettek szerint kell elvégezni, amely elérhető a(z): support.beko.com-ben/-ban. A saját biztonsága

érdekében az önállóan elvégezhető javítások előtt válassza le a terméket az elektromos hálózatról.

A végfelhasználók által az ilyen listán nem szereplő alkatrészek javítása és javítási kísérlete és/vagy a(z) support.beko.com-ben/-ban elérhető használati útmutatókban szereplő utasítások be nem tartása miatt, biztonsági kérdések merülnek fel, amelyek nem róhatók fel a Beko-nak/-nek, és a termék garanciája megszűnik.

Ezért javasolt, hogy a végfelhasználók ne kísérleljék meg az említett alkatrészlistán kívül eső alkatrészek javítását, ilyen esetekben vegyék fel a kapcsolatot a szakszervezetekkel vagy a regisztrált szakemberekkel. A végfelhasználók által végrehajtott ilyen kísérletek biztonsági problémákat okozhatnak, a termék károsodhat, amely tűzhez, csőtöréshez, áramütéshez és egyéb súlyos személyi sérüléshez vezethet.

A nem kizárólagos listán példaként felsorolt alkatrészek javítását hivatalos márkaszervizzel vagy regisztrált szakemberrel kell elvégeztetni: kompresszor, hűtőkör, fő panel, inverterpanel, kijelzőpanel, stb.

A gyártó/eladó nem vonható felelősségre, ha a végfelhasználó nem tartja be a fent leírtakat.

A megvásárolt hűtőberenen alkatrészeinek rendelkezésre állása 10 év. Ezen idő alatt, a hűtőberenen megfelelő üzemelése érdekében, biztosítjuk az eredeti cserealkatrészeket. A megvásárolt hűtőberendezésre vonatkozó minimum garancia 24 hónap. A termék „G” energiasztályú fényforrással van felszerelve. A termékben lévő fényforrást csak szakszerviz cserélheti ki.





## Prieš naudodamiesi produktu perskaitykite šią instrukciją!

Gerb. kliente,  
norime, kad optimaliai išnaudotumėte mūsų produkto, kuris buvo pagamintas pagal modernias technologijas ir laikantis griežtos kokybės kontrolės, galimybes, todėl rekomenduojame prieš naudojantis produktu perskaityti visą instrukciją. Jei produktą perduotumėte kitam asmeniui, nepamirškite kartu su juo naujajam savininkui perduoti ir šios instrukcijos.





### Ji padės jums greitai ir saugiai išmokti naudotis savo produktu.

- Atidžiai ją perskaitykite prieš įrengdami ir naudodamiesi šiuo produktu.
- Visada laikykitės atitinkamų saugos instrukcijų.
- Laikykite šį vadovą lengvai pasiekiamoje vietoje.
- Perskaitykite kitus su produktu pateikiamus dokumentus.

Atkreipkite dėmesį, kad ši instrukcija skirta keliems produkto modeliams. Skirtumai tarp modelių instrukcijoje aiškiai nurodyti.

	Svarbi informacija ir naudingi patarimai.
	Pavojus gyvybei ir turtui.
	Elektros smūgio pavojus.
	Produkto pakuotės yra pagamintos iš perdirbimų medžiagų pagal nacionalines aplinkosaugos taisykles.

## INFORMACIJA

 <b>ENERGY</b> 	Produkto duomenų bazėje saugomą modelio informaciją galima pasiekti užėjus į nurodytą svetainę ir suradus jūsų modelio identifikatorių (*), esantį energijos etiketėje.
SUPPLIER'S NAME 	MODEL IDENTIFIER (*) 
<a href="https://eprel.ec.europa.eu/">https://eprel.ec.europa.eu/</a>	

## **1 Saugumas ir aplinkosaugos instrukcijos** **3**

- 1.1. Bendroji sauga ..... 3
- 1.1.1 HC įspėjimas ..... 4
- 1.1.2 Modeliams su vandens fontanu ... 5
- 1.2. Numatytoji paskirtis ..... 5
- 1.3. Vaikų saugumas ..... 5
- 1.4. Elektros ir elektronikos atliekų (WEE) ir panaudotų produktų utilizavimo direktyvų atitiktis ..... 5
- 1.5. RoHS direktyvos atitiktis ..... 6
- 1.6. Informacija apie pakuotę ..... 6

## **2 Šaldytuvas** **7**

### **3 Įrengimas** **8**

- 3.1. Į ką reikia atsižvelgti vežant šį šaldytuvą ..... 8
- 3.2. Prieš pradėdant naudoti šaldytuvą . 8
- 3.3. Elektros prijungimas ..... 8
- 3.4. Pakuotės išmetimas ..... 9
- 3.5. Seno šaldytuvo išmetimas ..... 9
- 3.6. Pastatymas ir instaliacija ..... 9

## **4 Sagatavošana** **10**

### **5 Valdymo skydelis** **11**

- 5.1. Kaip šaldyti Šviežią maistą ..... 13
- 5.2. Rekomendacijos Išsaugojimui Šaldyto maisto ..... 14
- 5.3. Atšildymas ..... 14
- 5.4. Gilus šaldymas Informacija ..... 14
- 5.5. Šaldyto maisto atšildymas ..... 14
- 5.6. Rekomenduojami temperatūros nustatymai ..... 15
- 5.7. Įspėjimas apie atidarytas dureles . 18
- 5.8. Durų atidarymo krypties pakeitimas ..... 18
- 5.9. Ledo paketas ..... 18
- 5.10. .... Ledukų dėklas ir ledukų saugojimo talpykla 18

## **6 Techninė priežiūra ir valymas** **19**

### **7 Trikčių diagnostika** **20**

Šiame skyriuje pateikiama – nakvynę su pusryčiais saugumo informacija, skirta siūlančiose įstaigose; padėti išvengti sužalojimų ir – maitinimo ir panašių turto pažeidimų. Nesilaikant nemažmeninių paslaugų atveju. šių instrukcijų visos garantijos prietaisui nustos galioti.

### Naudojimo paskirtis

⚠	<p><b>ĮSPĖJIMAS:</b> Pasirūpinkite, Kad Ventiliacijos Angos, Esančios Prietaiso Korpusė Arba Įmontuotoje Struktūroje, Visiškai Nebūtų Užblokuotos.</p>
⚠	<p><b>ĮSPĖJIMAS:</b> Nenaudokite Mechaninių Ar Kitų Priemonių, Kad Paspartintumėte Atitirpinimo Procesą, Išskyrus Pagal Gamintojo Rekomendacijas.</p>
⚠	<p><b>ĮSPĖJIMAS:</b> Nesugadinkite Šaldymo Kontūro.</p>
⚠	<p><b>ĮSPĖJIMAS:</b> Elektrinių Prietaisų Nenaudokite Prietaiso Viduje Esančiuose Maisto Laikymo Skyriuose, Nebent Jie Yra Tokio Tipu, Kurį Rekomenduoja Gamintojas.</p>

Šis prietaisas yra skirtas naudoti buitiniams ir kitoms panašioms sąlygomis, pvz.:

- darbuotojų virtuvėse, esančiose parduotuvėse, biuruose ir kitoje darbo aplinkoje;
- ūkių namuose ir klientams, skirtoje viešbučių, motelių ir kitoje gyvenamojoje aplinkoje;

### 1.1. Bendroji sauga

- Šis prietaisas neskirtas naudoti asmenims su fiziniais, protiniais ir jutiminiais sutrikimais, jei jų tinkamai neapmoko kitas asmuo, bei vaikams. Prietaisu tokie asmenys gali naudotis tik prižiūrimi ir tinkamai instruktuoti už jų saugumą atsakingo asmens. Neleiskite su prietaisu žaisti vaikams.
- Jei prietaisas sugedo, atjunkite jį nuo elektros tinklo.
- Atjungę palaukite bent 5 minutes prieš vėl įjungdami prietaisą. Kai prietaiso nenaudojate, jį išjunkite. Nelieskite kištuko šlapiomis rankomis! Netraukite kištuko už laido, visada laikykite už kištuko.
- Nejunkite šaldytuvo į klibantį elektros lizdą.
- Atjunkite prietaisą, kai atliekate įrenginio, priežiūros, valymo ir remonto darbus.
- Jei prietaiso kurį laiką nenaudokite, išjunkite elektros lizdo kištuką ir išimkite maisto produktus.
- Nevalykite šaldytuvo ir netirpdykite ledo garu ar garinio valymo įrenginiais. Dėl garo kontakto su dalimis, kuriomis teka elektra, gali kilti trumpasis jungimas arba ištikti elektros smūgis!



# Saugumas ir aplinkosaugos instrukcijos

- Neplaukite prietaiso purkšdami ar pildami ant jo vandenį! Elektros smūgio pavojus!
- Niekuomet nenaudokite gaminio, jei gaminio viršuje arba galinėje pusėje esantis skyrius su elektroninėmis spausdintinėmis plokštėmis viduje yra atidarytas (elektroninių spausdintinių plokščių dangtis) (1).

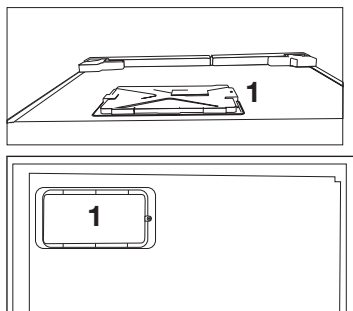

- Jei prietaisas sugedo, jo nenaudokite, nes gali trenkti elektros smūgis. Prieš ką nors darydami susisieki su įgaliotąja aptarnavimo tarnyba.
- Įjunkite prietaisą į žemintą elektros lizdą. Žeminimą turi atlikti kvalifikuotas elektrikas.
- Jei prietaisas turi LED lempučių, jei jas reikia keisti arba jos sugedo, kreipkitės į įgaliotąją aptarnavimo tarnybą.
- Nelieskite šaldytų maisto produktų šlapiomis rankomis! Jie gali lipti prie rankų!
- Nedėkite į šaldiklį butelių ir skardinių su skysčiais. Jie gali sprogti!
- Skysčius statykite talpose stačiai, sandariai uždarę dangtelius.

- Prie prietaiso nepurkškite degių medžiagų, nes jos gali užsidegti ar sprogti.
- Nelaikykite šaldytuve degių medžiagų ir produktų su degiomis dujomis (aerozolių ir pan.).
- Nedėkite talpų su skysčiais ant prietaiso. Ant dalių, kuriomis teka elektra, išbėgusių skysčių kyla elektros smūgio ir gaisro pavojus.
- Saugokite prietaisą nuo lietaus, sniego, tiesioginių saulės spindulių ir vėjo. Kai prietaisą perkeliate į kitą vietą, netraukite jo už durų rankenos. Rankena gali atlūžti.
- Saugokite, kad prietaise neįstrigtų ranka ar kita kūno dalis.
- Nelipkite ir nesiremkite į dureles, stalčius ir pan. Dėl to prietaisas gali nukristi ir būti pažeistas.
- Neprispauskite elektros laido.

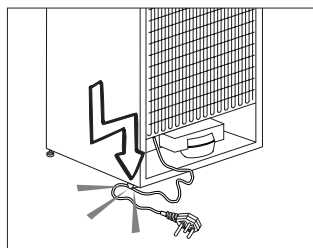

## 1.1.1 HC įspėjimas

Jei prietaise yra aušinimo sistema su R600a dujomis, saugokite aušinimo sistemą ir vamzdžius nuo pažeidimo perveždami ir naudodami prietaisą. Šios dujos yra degios. Jei aušinimo sistema pažeista, patraukite produktą

# Saugumas ir aplinkosaugos instrukcijos

saugiu atstumu nuo liepsnos ir iškart gerai išvėdinkite patalpą.



Etiketėje ant vidinės pusės kairėje nurodyta, kokio tipo dujas naudojamos prietaise.

## 1.1.2 Modeliams su vandens fontanu

- Slėgis šalto vandens įvade neturi viršyti 90 psi (6,2 bar). Jei slėgis jūsų vandens sistemoje viršija 80 psi (5,5 bar), joje turi būti sumontuotas slėgio ribojimo vožtuvas. Jei nežinote, kaip patikrinti vandens slėgį, kreipkitės į santechnikos specialistą.
- Jeigu jūsų vandentiekio sistemoje kyla hidraulinių smūgių pavojus, visada privalote naudoti apsaugos nuo hidraulinių smūgių įrangą. Pasitarkite su santechnikos specialistu, jeigu nesate užtikrinti, kad jūsų vandentiekio sistemoje nėra hidraulinių smūgių pavojaus.
- Negalima montuoti karšto vandens įvade. Saugokite žarnas nuo užšalimo. Darbinė vandens temperatūra turi būti nuo 33 °F (0,6 °C) iki 100 °F (38 °C).
- Naudokite tik geriamąjį vandenį

## 1.2. Numatytoji paskirtis

- Prietaisas yra skirtas naudoti namuose. Jis neskirtas komerciniam naudojimui.
- Prietaisas skirtas tik maisto produktams ir gėrimams laikyti.
- Nelaikykite jame produktų, kuriems reikia tiksliai reguliuojamos temperatūros (vakcinų, vaistų, kuriems reikia konkrečios temperatūros,

medicininės paskirties priemonių ir pan.).

- Gamintojas neprisiima atsakomybės už pažeidimus dėl netinkamo ar neatsargaus naudojimo.
- Originalios atsarginės dalys tiekiamos 10 metų nuo gaminio įsigijimo dienos.

## 1.3. Vaikų saugumas

- Laikykite pakuotes vaikams nepasiekiamoje vietoje.
- Neleiskite su prietaisu žaisti vaikams.
- Jei ant durelių yra užraktas, laikykite raktą vaikams nepasiekiamoje vietoje.

## 1.4. Elektros ir elektronikos atliekų (WEE) ir panaudotų produktų utilizavimo direktyvų atitiktis

Šis prietaisas atitinka ES WEEE direktyvą (2012/19/ES). Prietaisas yra pažymėtas elektrinių ir elektroninių įrenginių atliekų (WEEE) klasifikacijos simboliu.

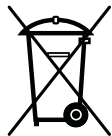

Prietaisas yra pagamintas iš aukštos kokybės dalių ir medžiagų, kurias galima panaudoti pakartotinai arba perdirbti.

Neišmeskite prietaiso su buitinėmis atliekomis. Atiduokite jį į specialų elektrinių ir elektroninių atliekų surinkimo centrą. Kur rasti tokį centrą, teiraukitės vietinėje atsakingoje institucijoje.

## 1.5. RoHS direktyvos atitiktis

- Šis prietaisas atitinka ES WEEE direktyvą (2011/65/ES). Jame nėra kenksmingų ir draudžiamų medžiagų, išvardintų direktyvoje.

## 1.6. Informacija apie pakuotę

- Prietaiso pakuotės yra pagamintos iš perdirbamų medžiagų pagal mūsų nacionalinius aplinkosaugos reikalavimus. Neišmeskite pakuočių su buitinėmis ar kitomis atliekomis. Atiduokite jas perdirbti į pakuočių surinkimo centrą, nurodytą vietinių atsakingųjų institucijų.

## 2 Šaldytuvas



1. Valdymo Skydelis
2. Atvartas
3. Stalčiai
4. Ledukų dėklas ir ledukų saugojimo talpykla
5. Reguliuojamos priekinės kojelės



\*Pasirinktinai: šioje instrukcijoje pateikiamos iliustracijos yra sąlyginės ir gali skirtis nuo konkretaus jūsų prietaiso. Jei jūsų prietaise tokių dalių nėra, informacija apie jas taikoma kitiems prietaiso modeliams.

## 3 Įrengimas

 Prašom atkreipti dėmesį, kad gamintojas neprisiima atsakomybės, jei bus nepaisoma šiame eksploataavimo vadove pateiktos informacijos.

### 3.1. Į ką reikia atsižvelgti vežant šį šaldytuvą

1. Prieš šaldytuvą transportuojant, jį reikia ištuštinti ir išvalyti.
2. Prieš šaldytuvą supakuojant, jame esančias lentynas, papildomas dalis, daržovių dėtuve ir kt. būtina sutvirtinti lipnia juosta, kad šios dalys nesikratytų.
3. Pakuotės medžiagas būtina sutvirtinti storomis juostomis ir tvirtomis virvėmis; būtina paisyti ant pakuotės pateiktų transportavimo instrukcijų.

Atminkite...

Visų medžiagų perdirbimas turi didelės įtakos tausojant gamtos ir mūsų šalies išteklius.

Jei pakavimo medžiagas norite atiduoti perdirbti, kreipkitės į aplinkosaugos institucijas arba vietos valdžios įstaigas, kur jums bus suteikta daugiau informacijos.

### 3.2. Prieš pradėdami naudoti šaldytuvą

Prieš pradėdami naudoti buitinį prietaisą, patikrinkite, ar:

1. Šaldytuvo vidus yra sausas, o galinėje dalyje oras laisvai cirkuliuoja?
2. Galite sumontuoti 2 plastikinius pleištus, kaip parodyta paveikslėlyje. Platsmasiniai pleištai užtikrins, kad šaldytuvą būtų pastatytas tinkamu atstumu nuo sienos, ir už jo galėtų laisvai cirkuliuoti oras. (Pateiktas paveikslėlis tėra pavyzdys, kuris nebūtinai tiksliai atitinka jūsų įsigyta gaminį.)
3. Vidų valykite vadovaudamiesi

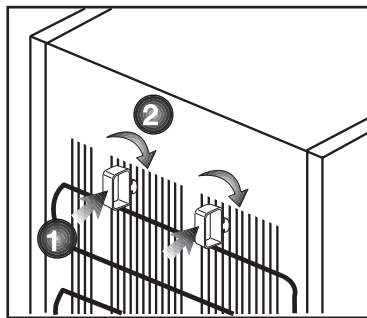

nurodymais, pateiktais skyriuje „Techninė priežiūra ir valymas“.

4. Pradėjus veikti kompresoriui, išgirsite nestiprius garsus. Ar kompresorius veikia, ar ne, šaldytuvo sistemoje hermetiškai uždarytas skystis ir dujos taip pat gali kelti silpnus garsus – tai visiškai normalu.
5. Priekiniai šaldytuvo kraštai gali įšilti. Tai normalu. Šios vietos turi būti šiltos tam, kad nesusidarytų kondensacija.

### 3.3. Elektros prijungimas

Prijunkite gaminį prie įžeminto lizdo su tinkamos kategorijos saugikliu.

Svarbu

- Elektros prijungimą būtina atlikti atsižvelgiant į savo šalies reglamentus.
- Atlikus elektros instaliaciją, maitinimo laido kištukas turi būti lengvai pasiekiamas.
- Nurodytas įtampos stiprumas turi būti toks pat, kaip ir maitinimo tinklo įtampos stiprumas.
- Prijungimui negalima naudoti ilginimo laidų ir daugiaskylių kištukų.

 Pažeistą maitinimo laidą privalo pakeisti kvalifikuotas elektrikas.

 Negalima naudoti buitinio prietaiso, kol nebus pataisytas jo laidas! Kyla elektros smūgio pavojus!

### 3.4. Pakuotės išmetimas

Pakavimo medžiagos gali kelti pavojų vaikams. Laikykite pakavimo medžiagas vaikams nepasiekiamoje vietoje arba išmeskite jas, išrūšiuodami pagal atliekų rūšavimo nurodymus. Neišmeskite pakavimo medžiagų kartu su kitomis buitinėmis atliekomis.

Šaldytuvo pakavimo medžiagos yra pagamintos iš pakartotinai panaudojamų medžiagų.

### 3.5. Seno šaldytuvo išmetimas

Seną šaldytuvą išmeskite taip, kad nebūtų daroma žala aplinkai.

- Kaip išmesti šį šaldytuvą, galite sužinoti iš savo įgaliotojo pardavimo atstovo arba savo savivaldybės atliekų surinkimo punkte.

Prieš išmesdami šaldytuvą, nupjaukite elektros kištuką ir, jei durys turi kokių nors užraktų, sugadinkite juos, kad nekiltų pavojų vaikams.

### 3.6. Pastatymas ir instaliacija

⚠ Jei patalpos, kurioje bus įrengiamas šaldytuvas, įėjimas nėra pakankamai platus, kad pro jį būtų galima įnešti šaldytuvą, iškvieskite įgaliotus aptarnavimo darbuotojus, kad jie nuimtų šaldytuvo dureles ir jį pro įėjimą įneštų šonu.

1. Šaldytuvą įrenkite tokioje vietoje, kur jį būtų lengva eksploatuoti.
2. Šaldytuvą statykite atokiai nuo šilumos šaltinių, drėgnų vietų ir tiesioginių saulės spindulių.
3. Tam, kad šaldytuvas efektyviai veiktų, aplink jį turi būti tinkama oro ventilacija. Jei šaldytuvą reikia statyti sienos nišoje,

nuo šaldytuvo iki lubų ir iki sienų turi būti mažiausiai 5 cm tarpas. Jei ant grindų patiestas kilimas, šį gaminį virš grindų būtina pakelti 2,5 cm.

4. Tam, kad nekiltų vibracija, šaldytuvą statykite ant lygaus grindų paviršiaus.
5. Efektyviam jūsų produkto veikimui reikalinga tinkama oro cirkuliacija. Jei gaminys bus statomas į alkovą, nepamirškite palikti bent 5 cm tarpo tarp gaminio bei lubų, galinės sienos bei šoninių sienų.
6. Jei gaminys bus statomas į alkovą, nepamirškite palikti bent 5 cm tarpo tarp gaminio bei lubų, galinės sienos bei šoninių sienų. Patikrinkite, ar galinėje sienelėje esantis apsauginis komponentas yra savo vietoje (jei jis pateiktas kartu su gaminiu). Jei komponento nėra arba jis pamestas ar nukritęs, pastatykite gaminį taip, kad tarp gaminio ir kambario sienų būtų paliktas bent 5 cm tarpas. Paliktas tarpas gale yra svarbus efektyviam gaminio veikimui.

### 3.7. Kojelių reguliavimas

Jei šaldytuvas stovi nelygiai, jį galite išlyginti sukdami priekines kojeles, kaip pavaizduota toliau esančiame paveikslėlyje. Kampas, kurioje yra kojelė, nuleidžiamas kojelę sukant juodos rodyklės kryptimi ir pakeliamas kojelę sukant priešinga kryptimi. Šį darbą atlikti bus lengviau, jei ką nors pasikviesite į pagalbą, kad šiek tiek kilstelėtų šaldytuvą.

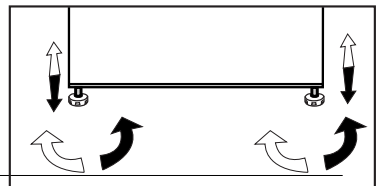

- Laisvai stovinčiam prietaisui; „Šis šaldymo prietaisas nėra skirtas naudoti vietoje įmontuojamo prietaiso“.
- Ledusskapis ir uzstādāms vismaz 30 cm attālumā no karstuma avotiem, piemēram, radiatoriem, sildītājiem, centrālāpkures un krāsnīm, un vismaz 5 cm attālumā no elektriskajām krāsnīm, un to nedrīkst novietot tiešā saules gaismā.
- Ledusskapja uzstādīšanas istabas temperatūrai ir jābūt vismaz -15° C. Ledusskapja darbināšana vēsākos apstākļos nav ieteicama saistībā ar tā efektivitāti.
- Lūdzu, pārlicinieties, ka ledusskapja iekšpuse ir rūpīgi iztīrīta.
- Ja ir jāuzstāda divi blakus esoši ledusskapji, starp tiem jānodrošina vismaz 2 cm atstarpe.
- Kad ledusskapis tiek iedarbināts pirmo reizi, lūdzu, ievērojiet šīs instrukcijas pirmo sešu darbības stundu laikā.
- Durvis nevajadzētu atvērt pārāk bieži.
- Darbināšanu vajadzētu veikt bez ievietotas pārtikas.
- Neatvienojiet ledusskapi no strāvas avota. Elektroapgādes traucējumu gadījumā, lūdzu, skatiet brīdinājumus nodaļā “Ieteicamie problēmu risinājumi”.
- Oriģinālo iepakojumu un putuplastu vajadzētu saglabāt transportēšanai vai pārvietošanai nākotnē.
- Dažiem modeļiem instrumentu panelis automātiski izslēdzas 5 minūšu laikā pēc durvju aizvēršanas. Tas no jauna aktivizēsies, atverot durvis vai nospiežot jebkuru pogu.
- Dēl temperatūros pokyčių atidarant / uždarrant veikiančio gaminio dureles, ant durelių / korpuso lentynų ir stiklo indelių gali susidaryti kondensatas, ir tai yra normalu.
- Kadangi karštas ir drėgnas oras tiesiogiai neįsiskverbia į produktą, jei durys uždarytos, produktas optimizuosis sąlygomis, kurių pakanka maistui apsaugoti. Tokiomis sąlygomis, funkcijos ir komponentai, pavyzdžiui, kompresorius, ventiliatorius, šildytuvas, atitirpinimo funkcija, apšvietimas, monitorius ir kt., veikia tik pagal poreikius suvartoti kuo mažiau energijos.

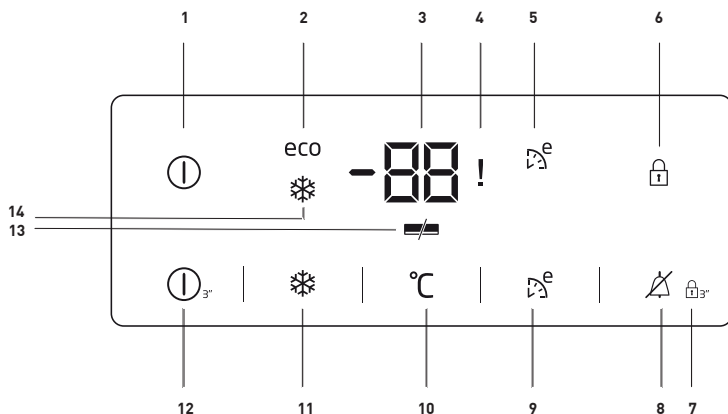

## 1. Įjungimo / išjungimo indikatorius:

Ši piktograma (ⓘ) užsidega, kai šaldiklis yra išjungtas. Visos kitos piktogramos užgęsta.

## 2. Taupaus naudojimo indikatorius:

Ši piktograma (ECO) užsidega tada, kai šaldiklio skyriuje yra nustatyta -18 °C temperatūra ir šaldiklis veikia ekonomiškiausiai. Pasirinkus greito šaldymo šaldytuve arba greito šaldymo šaldiklyje funkciją, taupaus naudojimo indikatorius užgęsta.

## 3. Šaldiklio skyriaus temperatūros nustatymo indikatorius:

Rodo temperatūros nustatymą šaldiklio skyriuje.

## 4. Aukštos temperatūros / klaidos būsenos indikatorius

Šis indikatorius (!) dega esant elektros tiekimo trikčiams, dėl to pakilus aukštai temperatūrai ar esant įspėjimų apie klaidas.

Kai šaldiklio skyriaus temperatūra pasiekia kritinę ribą šaldytam maistui, maksimali reikšmė šaldiklio skyriuje rodoma mirksi ant skaitmeninio indikatoriaus.

Patikrinkite maisto produktus šaldiklio kameroje.

Tai nėra gedimas. Įspėjimą galima pašalinti paspaudžiant bet kurį mygtuką arba aukštos temperatūros signalo išjungimo mygtuką. (Išjungimas spaudžiant bet kurį mygtuką veikia ne visuose modeliuose.)

Šis indikatorius (!) dega ir įvykus jutiklio trikčiams. Kai dega šis indikatorius, temperatūros indikatoriaus langelyje pakaitomis rodomas simbolis „E“ ir skaičiai, tokie kaip „1, 2, 3...“. Šie skaičiai techninės priežiūros personalą informuos apie įvykusią triktį.



\*Pasirinktinai: Iliustracijos šiame vadove yra nuorodinės, jos gali tiksliai neatitikti jūsų prietaiso. Jei jūsų prietaise tokių dalių nėra, informacija apie jas taikoma kitiems prietaiso modeliams.



## Prietaiso naudojimas

### 5. Funkcijos „Eco Extra“ indikatorius:

Ši piktograma (🌿) užsidega, kai veikia ši funkcija.

### 6. Mygtukų užrakto indikatorius:

Ši piktograma (🔒) užsidega, kai veikia mygtukų užrakto režimas.

### 7. Mygtukų užrakto režimas:

3 sekundes palaikykite nuspaudę mygtukų užrakto režimo mygtuką (🔒<sub>3</sub>). Užsidegs mygtukų užrakto piktograma ir mygtukų užrakto režimas bus įjungtas. Veikiant mygtukų užrakto režimui, mygtukai neveiks. Dar kartą 3 sekundes palaikykite nuspaudę mygtukų užrakto mygtuką. Mygtukų užrakto piktograma užges ir mygtukų užrakto režimas bus išjungtas.

### 8. Aukštos temperatūros įspėjimo išjungimas:

Jei gaunamas įspėjimas dėl energijos tiekimo trikties ar aukštos temperatūros, įspėjimą (🔥) galite išjungti paspausdami bet kurį mygtuką ant indikatoriaus arba 1 sekundę spausti aukštos temperatūros įspėjimo išjungimo mygtuką po to, kai patikrinsite maistą šaldiklio skyriuje.

Dėmesio: Išjungimas spaudžiant bet kurį mygtuką veikia ne visuose modeliuose.

### 9. Funkcija „Eco Extra“:

3 sekundes palaikykite nuspaudę „Eco Extra“ mygtuką (🌿), kad įjungtumėte „Eco Extra“ funkciją, pvz., jei išvykstate atostogų. Jei ši funkcija yra įjungta, šaldiklis ims veikti ekonomiškiausiu režimu maždaug po 6 valandų ir užsidegs taupaus naudojimo indikatorius.

### 10. Šaldiklio nustatymo funkcija:

Ši funkcija (°C) leidžia keisti temperatūrą šaldiklio skyriuje. Spauskite šį mygtuką, kad šaldiklyje atitinkamai nustatytumėte -18, -19, -20, -21, -22, -23 ir -24 laipsnių temperatūrą.

### 11. Greito šaldymo šaldiklyje funkcija:

Veikiant greito šaldymo šaldiklyje funkcijai, užsidega greito šaldymo šaldiklyje indikatorius (❄️). Kad atšauktumėte šią funkciją, dar kartą paspauskite greito šaldymo šaldiklyje mygtuką. Greito šaldymo šaldiklyje funkcijos indikatorius užges ir vėl bus taikomos įprastos nuostatos.

Jei greito šaldymo šaldiklyje funkcijos neatšauksite patys, ji bus automatiškai atšaukta po 50 valandų. Jei norite užšaldyti didelį kiekį šviežių produktų, greito šaldymo šaldiklyje mygtuką nuspauskite prieš įdėdami produktus į šaldiklio skyrių.

### 12. Įjungimo / išjungimo funkcija:

Ši funkcija (🔌) leidžia išjungti šaldytuvą 3 sekundes palaikius nuspaustą mygtuką. Šaldytuvą galima įjungti vėl 3 sekundes palaikius nuspaustą įjungimo/išjungimo mygtuką.

### 13. Energijos taupymo indikatorius:

Jei produkto durelės ilgai laikomos uždarytos, automatiškai įjungiamas energijos taupymo funkcija ir uždegamas energijos taupymo simbolis. (🔌/🌿)

Kai veikia energijos taupymo funkcija, išjungiami visi ekrano simboliai, išskyrus energijos taupymo. Kai veikia energijos taupymo funkcija, paspaudus bet kurį mygtuką arba atidarius dureles, energijos taupymo funkcija bus atšaukta ir ekrane vėl bus rodomi simboliai.

## Prietaiso naudojimas

Energijos taupymo funkcija įjungtama gabenant iš gamyklos, jos negalima atšaukti.

### 14. Greito šaldymo šaldiklyje indikatorius:

Ši piktograma (❄) užsidega, kai įjungta greito šaldymo šaldiklyje funkcija.

### 5.1. Kaip šaldyti šviežią maistą

- Šaldomas maistas turi būti padalinamas į porcijas priklausomai nuo suvartojimo ir šaldomas atskirose pakuotėse. Tokiu būdu, visas maistas būtų apsaugomas nuo pakartotinio užšaldymo.
- Tam, kad kiek įmanoma daugiau apsaugotumėte maistinę vertę, kvapą ir maisto spalvą, daržovės turėtų būti trumpai apverdamos prieš šaldymą. (Apvirimas nėra būtinas tokiam maistui kaip agurkas, petražolės.) Tokiu būdu užšaldytų daržovių kepimo laikas yra 1/3 trumpesnis nei šviežių daržovių.
- Norint pratęsti šaldytų maisto produktų laikymo laiką, virtos daržovės pirmiausia turi būti filtruojamos, o po to hermetiškai supakuojamos kaip ir visų rūšių maisto produktai.
- Maistas neturėtų būti talpinamas į šaldiklio skyrių be pakuotės.
- Maisto, kuris bus laikomas šaldiklyje pakuotė turėtų būti sandari, stora ir patvari ir nepasikeisti šaltyje ir drėgmėje. Kitu atveju, maistas kuris bus šaldomas ir sukietės, gali pradurti pakuotę. Geras pakuotės užsandarinimas taip pat yra svarbus saugiam maisto laikymui.

Tolimesni pakuočių tipai yra tinkami maisto šaldymui:

Polietileno maišelis, aliuminio folija, plastikinė folija, vakuuminiai maišeliai ir šalčiui atsparūs indai su dangteliais.

Tolimesni pakuočių tipai nėra rekomenduojami maisto šaldymui;

Pakavimo popierius, kepimo popierius, celofanas (želatinos popierius), šiukšlių maišai, panaudoti maišai ir pirkininių maišai.

- Karštas maistas neturėtų būti talpinamas į šaldiklio skyrių, jei jis nėra atvėsęs.
- Talpinant nešaldytą šviežią maistą į šaldiklio skyrių, užtikrinkite, kad jis nesiliečia su šaldytu maistu. „Cool-pack“ (PCM) gali būti dedami ant lentynos po greito užšaldymo lentyna tam, kad maistas nesušiltų.
- Per šaldymo laiką (24 val.), netalpinkite kito maisto į šaldiklį.
- Talpinkite savo maistą į šaldymo lentynas paskleidžiant jį taip, kad šaldiklis nebūtų perpildytas (rekomenduojama, kad pakuotė nesiliestų su kita pakuote).
- Šaldytas maistas turi būti suvartojamas iškart po trumpą laiką po atšildymo ir neturi būti šaldomas dar kartą.
- Neužblokuokite ventilacijos angų patalpindami šaldytą maistą priešais ventilacijos skyles esančias ant galinio paviršiaus.
- Rekomenduojame pridėti etiketę ant pakuotės ir užrašyti maisto pavadinimą, bei jo užšaldymo laiką.

Maistas tinkamas šaldymui:

- Žuvis ir jūros gėrybės, raudona ir balta mėsa, paukštiena, daržovės, vaisiai, prieskoninės žolelės, pieno produktai (tokie kaip sūris, sviestas ir nenatūralus jogurtas), kepiniai, paruošti arba iškepti patiekalai, bulvių patiekalai ir desertai.

## Prietaiso naudojimas

Maistas netinkamas šaldymui:

- Jogurtas, grietinė, grietinė, majonezas, lapinės salotos, ridikėlis, vynuogės, visi vaisiai (tokie kaip obuolys, kriaušės ir persikai).
- Kad maistas užšaltų greitai ir tinkamai, neturėtų būti viršyti šie nurodyti pakuočių kiekiai.

-Vaisiai ir daržovės, 0.5-1 kg

-Mėsa, 1-1.5 kg

- Mažas maisto kiekis (maks. 2 kg) gali būti šaldomas be greito užšaldymo funkcijos.

Tam, kad išgautumėte geriausią rezultatą, naudokitės tolimesnėmis instrukcijomis:

**1.** Aktyvuokite greito užšaldymo funkciją 24 val. prieš patalpinant šviežią maistą.

**2.** 24 val. po mygtuko paspaudimo, pirmiausia patalpinkite maistą kurį norite šaldyti į trečią stalčių nuo apačios su didesne šaldymo galia. Jei maisto liko, patalpinkite jį antro stalčiaus nuo apačios priekyje.

**3.** Greito šaldymo funkcija automatiškai bus atšaukta po 50 valandų.

**4.** Nebandykite užšaldyti didelio kiekio maisto vienu metu. Per 24 val., šis produktas gali užšaldyti maksimalų maisto kiekį nurodytą «Šaldymo pajėgumas ... kg/24 val.» ant etiketės. Į šaldiklio skyrių nereikėtų įdėti daugiau neužšaldytų/šviežių maisto produktų, nei nurodyta etiketėje.

- Galite peržiūrėti mėsos ir žuvies, daržovių ir vaisių, pieno produktų lenteles, dėl įdėjimo ir laikymo giluminiame šaldiklyje.

## 5.2. Rekomendacijos Išsaugojimui Šaldyto maisto

- Perkant šaldytą maistą, įsitikinkite, kad jie buvo užšaldyti tinkamose temperatūrose ir kad jų pakuotė nėra pažeista.
- Po įsigijimo, patalpinkite pakuotes į šaldiklį kaip įmanoma greičiau.
- Išėmus supakuotus jau paruoštus patiekalus ir prieš juos vartojant įsitikinkite, kad galiojimo laikas nurodytas ant pakuotės nėra pasibaigęs.

## 5.3. Atšildymas

Šaldiklio skyriuose esantis ledas ištirpsta automatiškai.

## 5.4. Gilus šaldymas Informacija

Pagal EN 62552 standartą reikalaujama (atsižvelgiant į konkrečias matavimo sąlygas), kad 100 litrų šaldiklio skyriuje būtų galima užšaldyti ne mažiau kaip 4,5 kg maisto 25°C kambario temperatūroje per 24 val.

## 5.5. Šaldyto maisto atšildymas

Atsižvelgiant į maisto įvairovę ir naudojimo tikslą, galima pasirinkti šiuos atitirpinimo būdus:

- Kambario temperatūroje (nėra itin tinkama atitirpinti maistą, paliekant jį ilgą laiką kambario temperatūroje, jei siekiama išlaikyti maisto kokybę)
- Šaldytuve
- Elektrinėje orkaitėje (modeliuose su ir be vėjo apipūtimo funkcija)
- Mikrobangų krosnelėje

## Prietaiso naudojimas

### ATSARGIAI:

- Niekada nedėkite rūgščių gėrimų stikliniuose buteliuose ir skardinėse į šaldiklį dėl sproginimo pavojaus.
- Jei šaldytų maisto produktų pakuotėse yra drėgmės ir jos neįprastai išsipūtusios, tikėtina, kad jie anksčiau buvo laikomi netinkamai, o jų turinys pablogėjo. Nevartokite šio maisto prieš tai jo nepatikrinę.
- Kadangi kai kurie patiekalų prieskoniai gali pakeisti savo skonį, jei jie laikomi ilgai, jūsų šaldyti maisto produktai turėtų būti mažiau pagardinti prieskoniais arba norimi prieskoniai turėtų būti dedami į maisto produktus po atšildymo.

### 5.6. Rekomenduojami temperatūros nustatymai

Šaldiklio skyriaus temperatūros nustatymas	Pastabos
-20 °C	This is the default recommended temperature setting.
-21,-22,-23 arba -24 oC	Šie nustatymai yra rekomenduojami, kai aplinkos temperatūra yra aukštesnė nei 30 °C arba kai manote, kad šaldytuvus nėra pakankamai atšalęs dėl dažno durų atidarymo ir uždarymo.
Greitas užšaldymas	Šią nuostatą naudokite tada, kai per trumpą laiką norite užšaldyti maisto produktus. Rekomenduojama naudoti siekiant išsaugoti šviežio maisto kokybę. Dedant savo šaldytą maistą nereikia naudoti greito užšaldymo funkcijos. Norint užšaldyti nedidelį kiekį šviežio maisto, iki 2 kg per dieną, nereikia naudoti greito užšaldymo funkcijos.

# Prietaiso naudojimas

Mėsa ir žuvis		Paruošimas		Ilgiausias laikymo laikas (mėnesiai)
Mėsos produktai	Veršiena	Kepsniai	Supjaustyti juos 2 cm storio pjausniais ir padėti tarp jų foliją arba sandariai apvynioti maistine plėvele	6 - 8
		Skrudinta mėsa	Supakuoti mėsos gabalėlius į šaldymui skirta maišelį arba sandariai suvynioti maistinėje plėvelėje	6 - 8
		Kubeliai	Mažais gabaliukais	6 - 8
		Šniceliai, pjausniai	Įdėti foliją tarp supjaustytų riekių arba suvynioti atskirai maistinėje plėvelėje	6 - 8
	Aviena	Pjausniai	Įdėti foliją tarp supjaustytų riekių arba suvynioti atskirai maistinėje plėvelėje	4 - 8
		Skrudinta mėsa	Supakuoti mėsos gabalėlius į šaldymui skirta maišelį arba sandariai suvynioti maistinėje plėvelėje	4 - 8
		Kubeliai	Supakuoti mėsos gabalėlius į šaldymui skirta maišelį arba sandariai suvynioti maistinėje plėvelėje	4 - 8
	Jautiena	Skrudinta mėsa	Supakuoti mėsos gabalėlius į šaldymui skirta maišelį arba sandariai suvynioti maistinėje plėvelėje	8 - 12
		Kepsniai	Supjaustyti juos 2 cm storio pjausniais ir padėti tarp jų foliją arba sandariai apvynioti maistine plėvele	8 - 12
		Kubeliai	Mažais gabaliukais	8 - 12
		Virta mėsa	Supakuoti mažais gabaliukais šaldymui skirtuose maišeliuose	8 - 12
	Faršas	Be prieskonių, plokščiuose maišeliuose	1 - 3	
	Subproduktai (gabalai)	Gabalėliais	1 - 3	
	Fermentuota dešra - Salamis	Turėtų būti supakuota net jei jau yra pakuotėje	1 - 2	
	Kumpis	Patalpinant folijoje ir įdėjus foliją tarp riekių	2 - 3	
Paukštiena ir laukinė mėsa	Vištiena ir Kalakutiena	Suvynioti į foliją	4 - 6	
	Žąsis	Suvynioti į foliją (porcijos neturėtų būti didesnės nei 2.5 kg)	4 - 6	
	Antis	Suvynioti į foliją (porcijos neturėtų būti didesnės nei 2.5 kg)	4 - 6	
	Elnias, triušis, stirna	Suvynioti į foliją (porcijos neturėtų būti didesnės nei 2.5 kg ir kaulai turėtų būti atskirti)	6 - 8	
Žuvis ir jūros gėrybės	Gėlavandenės žuvis (upėtakiai, karpiai, gervės, šamai)	Kruopščiai išvalius vidų ir žvynus, reikia nuplauti ir išdžiovinti, o prireikus nupjauti uodegą ir galvą.	2	
	Liesa žuvis (jūrų ešeris, ota, jūrų liežuviai)		4-6	
	Riebi žuvis (dryžieji tunai, skumbrė, mėlynoji žuvis, raudonoji moliuska, ančiuvis)		2 - 4	
	Vėžiagyviai	Išvalyti ir maišeliuose	4 - 6	
	Ikrai	Savo pakuotėje, aliuminiame arba plastikiniame inde	2 - 3	

## Prietaiso naudojimas

Vaisiai ir daržovės	Paruošimas	Ilgiausias laikymo laikas (mėnesiai)
Šparagai, pupelės ir pupelės	Greitai apvirti 3 minutes po plovimo ir supjaustyti mažais gabalėliais	10 - 13
Žalieji žirneliai	Greitai apvirti 2 minutes po plovimo ir išaižymo	10 - 12
Kopūstai	Nuvalyti ir greitai apvirti 1-2 min.	6 - 8
Morkos	Greitai apvirti 3-4 minutes po plovimo ir supjaustyti mažais gabalėliais	12
Paprikos	Apvirti 2-3 minutes, išpjovus stiebą, padalijus į dvi dalis ir atskiriant sėklas	8 - 10
Špinatai	Nuvalyti, nuplauti ir greitai apvirti 2 min.	6 - 9
Porai	Supjaustyti ir greitai apvirti 5 min.	6 - 8
Žiedinis kopūstas	Greitai apvirti su šiek tiek citrinos sulčių vandenyje 3-5 minutes, atskyrus lapus, šerdį supjaustyti gabalėliais	10 - 12
Baklažanai	Greitai apvirti 4 minutes po plovimo ir supjaustyti 2cm gabalėliais	10 - 12
Moliūgas	Greitai apvirti 2-3 minutes po plovimo ir supjaustyti 2cm gabalėliais	8 - 10
Grybai	Šiek tiek apkepus aliejuje ir užlašinus citrinos sulčių	2 - 3
Kukurūzai	Išvalius pakuoti burbulėje arba atskyrus	12
Obuoliai ir kriaušės	Nulupti, supjaustyti ir greitai apvirti 2-3 min.	8 - 10
Abrikosai ir persikai	Padalinti per pusę ir išimti sėklas	4 - 6
Braškės ir avietės	Nuplauti ir išimti vidų	8 - 12
Kepti vaisiai	Pridėti 10% cukraus į indą	12
Slyvos, vyšnios, rūgščiosios vyšnios	Nuplauti ir išimti kotelius	8 - 12

Pieno produktai	Paruošimas	Ilgiausias laikymo laikas (mėnesiai)	Laikymo sąlygos
Sūris (išskyrus fetos sūrį)	Patalpinant folijoje ir įdėjus foliją tarp riekių	6 - 8	Gali būti paliekamas originalioje pakuotėje trumpam laiko tarpui. Ilgesniam laiko tarpui, turėtų būti įvyniojamas į aliuminio arba plastikinę foliją.
Sviestas, margarinas	Savo pakuotėje	6	Savo pakuotėje arba plastikiniuose indeliuose

### 5.7. Įspėjimas apie atidarytas dureles

Atidarius šio gaminio šaldiklio kameros dureles ir palikus jas atidarytas tam tikrą laiką, pasigirs įspėjamasis garso signalas. Paspauskite bet kurį valdymo skydelio mygtuką arba uždarius dureles, šis įspėjamasis garso signalas nutils.

### 5.8. Durų atidarymo krypties pakeitimas

Šaldytuvo durų atidarymo kryptį galima pakeisti pagal vietą, kurioje statysite šį buitinį prietaisą. Jei reikia, susisieki­te su artimiausia įgaliotąja techninio aptarnavimo tarnyba.

### 5.9. Ledo paketas

Ledo pakaitinis paketas sulėtina šaldiklyje saugotino maisto tirpimą elektros pertrūkių ar gedimo atveju. Uždėjus paketą ant maisto, jį bus galima laikyti ilgiausią galimą laiką.

Ledo pakaitinį paketą galima naudoti ir norint maistą laikinai išlaikyti šaltą, pvz., šaltkrepsyje.

### 5.10. Ledukų dėklas ir ledukų saugojimo talpykla Ledukų dėklo naudojimas

\* Pripilkite į ledukų dėklą vandens ir įdėkite jį į šaldiklį. Ledukai sušals maždaug per dvi valandas. Norėdami išimti ledukus, neištraukite ledukų dėklo iš jo lizdo.

\* Pasukite ant jo esančias rankenėles 90 laipsnių kampū.

Formelėse esantys ledo kubeliai iškris į apačioje esančią ledukų saugojimo talpyklą.

\* Galite ištraukti ledulų saugojimo talpyklą ir patiekti ledo kubelius.



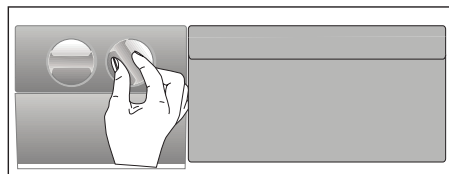

\* Jeigu norite, galite laikyti ledo kubelius ledukų saugojimo talpyklėje.

### Ledukų saugojimo talpykla

Ledukų saugojimo talpykla skirta tik ledo kubeliams kaupti. Nepilkite į ją vandens. Kitaip ji gali sutrūkti.



## 6 Techninė priežiūra ir valymas

-  Valymui niekada nenaudokite benzino, benzolo arba panašių medžiagų.
-  Prieš valymą rekomenduojama išjungti buitinį prietaisą iš maitinimo tinklo.
-  Valymui niekada nenaudokite aštrių abrazyvinių įrankių, muilo, buitinio valiklio, skalbimo priemonių ar vaško poliravimui.
-  Ne „Be šerkšno“ tipo gaminiuose šaldytuvui vėstant, ant vidinės galinės šaldytuvo skyriaus sienelės gali susidaryti vandens lašų ir šerkšnas. Nevalykite jo, niekuomet netepkite aliejumi ar panašiomis medžiagomis.
-  Tik šiek tiek drėgnu mikropluošto audiniu valykite gaminio išorinę. Kempinėmis ar kitokiais valymo audiniais galite subraižyti paviršius.
-  Buitinio prietaiso skyrių nuvalykite drungnu vandeniu, o po to sausai iššluostykite.
-  Šaldytuvo vidui valyti naudokite drėgną nuspaustą skudurėlį, sudrėkintą tirpale, pagamintame ištirpinus vieną arbatinį šaukštelį sodos (bikarbonato) vienoje pintoje (0,57 litro) vandens; po to sausai iššluostykite.
-  Žiūrėkite, kad į lemputės korpusą ir kitus elektros elementus nepatektų vandens.
-  Jeigu ketinate ilgam nenaudoti buitinio prietaiso, išjunkite jį ir išimkite visą maistą, išvalykite jį ir palikite dureles pravertas.
-  Reguliariai patikrinkite, ar durelių tarpikliai yra švarūs ir ant jų nėra maisto dalelių.
-  Norėdami ištraukti durelių lentynas, išimkite visus daiktus ir po to paprasčiausiai patraukite durelių lentyną į viršų nuo pagrindo.
-  Valydami išorinius prietaiso paviršius bei chromu padengtas dalis, niekada nenaudokite valymo medžiagų ar vandens su chloru. Chloras sukelia tokių metalinių paviršių koroziją.
-  Nenaudokite aštrių, braižančių įrankių, muilo, buitinių valiklių, ploviklių, žibalo, degalų alyvos, lako ir pan., kad nesideformuotų ir nenusiluptų dažų sluoksniš nuo plastikinių dalių. Nuvalykite su drungnu vandeniu ir minkšta šluoste ir sausai nušluostykite.

### Plastikinių paviršių apsauga

-  Į šaldytuvą nedėkite skysto aliejaus ar aliejuje virto maisto neuždarytuose induose, nes tokie produktai pažeis šaldytuvo plastikinius paviršius. Jei aliejus išsilieja ant plastikinių paviršių arba juos sutepa, užterštą vietą iš karto nuvalykite ir nuplaukite šiltu vandeniu.



## 7 Trikčių diagnostika

Prieš kreipdamiesi į aptarnavimo tarnybą patikrinkite šiuos dalykus. Tai padės sutaupyti ir laiko, ir pinigų. Jame pateikiamos dažniausiai sutinkamos triktys ir problemos, kurios nėra susijusios su gamybos ar medžiagų defektais. Kai kurios iš apibūdintų funkcijų jūsų modeliui gali būti netaikomos.

### Šaldytuvas neveikia.

- Ne iki galo įkištas elektros lizdo kištukas. >>> Tinkamai įkiškite kištuką į lizdą.
- Perdegė saugiklis, prijungtas prie lizdo, į kurį įkištas prietaiso kištukas, arba išmušė pagrindinį saugiklį. >>> Patikrinkite saugiklius.

### Ant šaldytuvo vidinių sienelių (MULTI ZONE, COOL, CONTROL ir FLEXI ZONE) kaupiasi vanduo.

- Per dažnai atidaromos durelės >>> Stenkitės per dažnai neatidarinėti prietaiso durelių.
- Per drėgna aplinka. >>> Nestatykite prietaiso drėgnoje aplinkoje.
- Maistas su skysčiu laikomas neuždengtose talpose. >>> Maistą laikykite uždengtose sandariose talpose.
- Prietaiso durelės paliekamos atviros. >>> Nelaikykite ilgai atidarytų prietaiso durelių.
- Termostatas nustatytas į per žemą temperatūrą. >>> Nustatykite termostatą į tinkamą temperatūrą.

### Neveikia kompresorius.

- Jei nutrūko elektros tiekimas, ištraukėte elektros laido kištuką ir vėl įjungėte, dujų slėgis prietaiso aušinimo sistemoje tampa nesubalansuotas, ir dėl to įsijungia kompresoriaus terminė apsauga. Prietaisas įsijungs po maždaug 6 minučių. Jei praėjus šiam laikotarpiui prietaisas neįsijungia, kreipkitės į aptarnaujančią tarnybą.
- Įjungta atšildymo funkcija. >>> Tai yra normalu prietaisams su visiškai automatizuotu atšildymu. Atšildymas atliekamas periodiškai.
- Prietaisas neįjungtas į elektros tinklą. >>> Patikrinkite, ar kištukas gerai įkištas į lizdą.
- Neteisingai nustatyta temperatūra. >>> Pasirinkite tinkamą temperatūros nustatymą.
- Nutrūko elektros tiekimas. >>> Prietaisas toliau veiks kaip įprastai, kai elektros tiekimas atsistatys.

### Naudojamas šaldytuvas veikia garsiau.

- Prietaiso veikimas gali skirtis priklausomai nuo aplinkos temperatūros. Tai yra normalu ir nerodo gedimo.

## **Trikčių diagnostika**

### **Šaldytuvus veikia per dažnai arba per ilgai.**

- Nauji produktai gali būti didesni už ankstesnius. Jei produktai yra didesni, šaldytuvus veiks ilgiau.
- Temperatūra patalpoje gali būti per aukšta. >>> Jei kambaryje temperatūra aušta, prietaisas paprastai veikia ilgiau.
- Gali būti, kad prietaisą neseniai įjungėte arba įdėjote naujų maisto produktų. >>> Prietaisui reikia daugiau laiko nustatyti temperatūrai pasiekti, jei jis neseniai įjungtas arba įdėjote naujų produktų. Tai yra normalu.
- Neseniai į prietaisą įdėjote daug karšto maisto. >>> Nedėkite į šaldytuvą karšto maisto.
- Per dažnai atidaromos arba per ilgai laikomos atidarytos prietaiso durelės. >>> Dėl į vidų patekusio šilto oro prietaisas veiks ilgiau. Stenkitės dažnai neatidarinėti prietaiso durelių.
- Šaldytuvo ar šaldiklio durelės gali būti uždarytos nesandariai. >>> Patikrinkite, ar gerai uždarytos visos durelės.
- Gali būti nustatyta per žema temperatūra. >>> Nustatykite aukštesnę temperatūrą, palaukite, kol prietaisas sureaguos ir pasieks ją.
- Gali būti purvina, nusidėvėjusi ar atšokusi šaldytuvo ar šaldiklio durelių tarpinė. >>> Nuvalykite arba pakeiskite tarpinę. Jei tarpinė pažeista ar nuplyšo, prietaisas veiks ilgiau ir dažniau, kad išlaikytų esamą temperatūrą.

### **Šaldiklio temperatūra labai žema, bet šaldytuvus šaldo gerai.**

- Nustatyta labai žema temperatūra šaldiklio kameroje. >>> Padidinkite temperatūros nustatymą šaldikliui ir patikrinkite dar kartą.

### **Šaldytuve temperatūra labai žema, bet šaldiklis šaldo gerai.**

- Nustatyta labai žema temperatūra šaldytuvo kameroje. >>> Padidinkite temperatūros nustatymą šaldikliui ir patikrinkite dar kartą.

### **Šaldytuvo stalčiuose laikomi produktai užšalo.**

- Nustatyta labai žema temperatūra šaldytuvo kameroje. >>> Padidinkite temperatūros nustatymą šaldikliui ir patikrinkite dar kartą.

### **Per aukšta temperatūra šaldytuve ar šaldiklyje.**

- Nustatyta labai aukšta temperatūra šaldytuvo kameroje. >>> Nuo šaldytuvo kameros temperatūros priklauso ir temperatūra šaldiklyje. Pakeiskite šaldytuvo ar šaldiklio kameros temperatūrą, palaukite, kol kamery temperatūra susireguliuos.
- Per dažnai atidaromos arba per ilgai laikomos atidarytos prietaiso durelės. >>> Stenkitės per dažnai neatidarinėti durelių.
- Durelės gali būti uždarytos nesandariai. >>> Tinkamai uždarykite dureles.
- Gali būti, kad prietaisą neseniai įjungėte arba įdėjote naujų maisto produktų. >>> Tai yra normalu. Prietaisui reikia daugiau laiko nustatyti temperatūrai pasiekti, jei jis neseniai įjungtas arba įdėjote naujų produktų.
- Neseniai į prietaisą įdėjote daug karšto maisto. >>> Nedėkite į šaldytuvą karšto maisto.

## Trikčių diagnostika

### Prietaisas veikia garsiai arba vibruoja.

- Grindys nelygios arba netvirtos. >>> Jei prietaisas vibruoja ar juda, pareguliuokite jo atramas. Patikrinkite, kad grindys būtų pakankamai tvirtos, kad atlaikytų prietaiso svorį.
- Ant prietaiso uždėti daiktai gali kelti triukšmą. >>> Nelaikykite daiktų ant produkto.

### Girdisi skysčio bėgimo, purškimo ir kitokie garsai.

- Prietaise veikia skysčio ir dujų kontūrai. >>> Tai yra įprasti veikimo garsai ir nerodo gedimo.

### Iš prietaiso sklinda pučiančio vėjo garsas.

- Įsijungė ventiliatorius. Tai yra normalu ir nerodo gedimo.

### Ant vidinių sienelių yra kondensato.

- Esant drėgnam ar karštam orui padidėja ledėjimas ir rasojimas. Tai yra normalu ir nerodo gedimo.
- Per dažnai atidaromos arba per ilgai laikomos atidarytos prietaiso durelės. >>> Neatidarykite durelių per dažnai ir greitai jas uždarykite.
- Durelės gali būti uždarytos nesandariai. >>> Tinkamai uždarykite dureles.

### Ant prietaiso išorės arba tarp durelių kaupiasi kondensatas.

- Jei aplinkos oras drėgnas, tai yra normalus reiškinys. >>> Sumažėjus aplinkos drėgmei kondensatas išgaruos.

### Viduje smirda.

- Prietaisas nėra reguliariai valomas. >>> Išvalykite prietaiso vidų su kempine ir šiltu vandeniu, naudokite vandenį su karbonatu.
- Kvapas gali skliti nuo tam tikrų pakuočių ir talpų >>> Naudokite kvapų neskleidžiančias pakuotes ir talpas.
- Maistas buvo sudėtas ir neuždarytas. >>> Maistą laikykite uždaroje talpose. Iš neuždaryto maisto produktų sklindantys mikroorganizmai gali sukelti blogą kvapą.
- Išimkite sugedusius ar nebegaliojančius produktus.

### Durelės neužsidaro.

- Gali būti, kad jas blokuoja maisto pakuotės. >>> Perdėkite tokias pakuotes į kitą vietą.
- Prietaisas nėra visiškai vertikalus. >>> Pareguliuokite prietaiso atramas.
- Grindys nelygios arba netvirtos. >>> Patikrinkite, kad grindys būtų lygios ir atlaikytų prietaiso svorį.

### Užstrigo daržovių dėžė.

- Gali būti, kad maisto produktai siekia aukštesnį skyrių. >>> Perdėliokite produktus dėžėje.

### Jei Gaminio Paviršius Yra Karštas.

- Gaminiiui veikiant sritis tarp dviejų durelių, šonai ir galinės grotelės gali įkaisti. Tai normalu ir nereikalauja atlikti techninės priežiūros! Liesdami šias sritis būkite atsargūs.



**ISPĖJIMAS:** Jei problema išlieka ir peržiūrėjus šio skyriaus nuorodas, kreipkitės į pardavėją ar įgaliojantį aptarnavimo centrą. Nebandykite taisyti prietaiso patys.

## **SAISTĪBU ATRUNA / BRĪDINĀJUMS**

Dažas (vienkāršas) kļūdas var novērst pats lietotājs, neapdraudot drošību un neradot nedrošas lietošanas apstākļus, ar nosacījumu, ka šīs darbības tiek veiktas atbilstoši un saskaņā ar instrukcijām (skatīt sadaļu "Lietotāja veikts remonts").

Tādēļ, ja vien tālāk esošajā sadaļā "Lietotāja veikts remonts" nav norādīts citādi, remonta veikšanai ir jāizsauc reģistrēti profesionāli remonta veicēji, lai izvairītos no drošības apdraudējuma. Reģistrēts, profesionāls remonta veicējs ir profesionāls remonta veicējs, kam ražotājs ir izsniedzis šī izstrādājuma instrukcijas un rezervju daļu sarakstu un kas izmanto Direktīvā 2009/125/EK aprakstītās metodes.

**Taču šādu pakalpojumu garantijas servisa ietvaros var sniegt tikai pakalpojuma aģents (t. i. pilnvaroti profesionāli remonta veicēji), ar kuriem varat sazināties pa tālruni numuru, kas ir norādīts lietotāja instrukcijā/garantijas kartīnā ar sava pilnvarotā izplatītāja starpniecību. Tādēļ, lūdzu, nemiet vērā, ka, ja remontu veiks profesionāli remonta veicēji (kurus nav pilnvarojis Beko), jūsu garantija vairs nebūs spēkā.**

### **Lietotāja veikts remonts**

Remontā gali atlikti galutinis vartotojas, kai tai susiję su šiomis atsarginėmis dalimis: durų rankenos, durų vyriai, padėklai, krepšiai ir durų tarpinės (atnaujintas sąrašas taip pat prieinamas: support.beko.com nuo 2021 m. kovo 1 d.

Turklāt, lai nodrošinātu produkta drošību un novērstu nopietnas traumas risku, minētais remonts, ko veic pats lietotājs, ir jāveic atbilstoši lietotāja rokasgrāmatā iekļautajām norādēm, kas attiecas uz lietotāja veiktu remontu, vai arī tām, kas ir pieejamas support.beko.com Jūsu drošības labad pirms jebkura jūsu veikta remonta atvienojiet izstrādājuma kabeli no elektropadeves.

Ja pats lietotājs veic remontu vai mēģina to veikt, izmantojot tādas rezerves daļas, kas nav iekļautas minētajā sarakstā, un/vai veic šādas darbības, neievērojot lietotāja rokasgrāmatā dotās norādes par lietotāja veiktu remontu, vai norādes, kas pieejamas support.beko.com, izstrādājumam var rasties drošības problēmas, kas nav attiecināmas uz Beko, un tās atceļ izstrādājuma garantiju.

Tādēļ mēs patiešām aicinām lietotājus atturēties no remonta veikšanas, ja problēmas radušās ar sarakstā neminētajām rezerves daļām, un šādos gadījumos sazināties ar pilnvarotiem profesionāliem remonta veicējiem vai reģistrētiem profesionāliem remonta veicējiem. Lietotāju veikts remonts gluži pretēji var izraisīt drošības problēmas un sabojāt izstrādājumu, kā arī izraisīt ugunsgrēku, plūdus, īssavienojumu un nodarīt nopietnus miesas bojājumus.

Remiantis šiuo pavyzdžiu, bet neapsiribojant, šie remontai turi būti adresuojami įgaliotoms profesionalioms remonto bendrovėms ar registruotiems profesionaliems remonto specialistams: kompresorius, aušinimo grandinė, pagrindinė plokštė, inverterio plokštė, prietaisų skydas ir t. t.

Ražotājs/pārdevējs neuzņemas nekādu atbildību par situāciju, kurā lietotāji neievēro iepriekš minēto.

Jūsu iegādātās šaldytuvo rezerves daļas būs pieejamas 10 gadus pēc pirkuma. Šajā periodā oriģinālās rezerves daļas būs pieejamas, lai nodrošinātu pareizu šaldytuvo. Minimali jāsigyto šaldytuvo garantijos trukmė - 24 mėnesiai. Šiame produkte yra „G“ energijos klasės apšvietimo šaltinis. Šio produkto apšvietimo šaltinį gali pakeisti tik profesionalai.

## Lūdzu, pirms ierīces izmantošanas izlasiet šo lietošanas instrukciju!

Cienījamais klient,





Mēs vēlamies, lai jūs maksimāli izmantotu savu iegādāto ierīci, kas ražota modernā rūpnīcā, ievērojot rūpīgumu un stingru kvalitātes kontroli.





Tādēļ mēs iesakām jums pirms ierīces izmantošanas izlasīt visu lietošanas instrukciju. Ja vēlāk nododat ierīci kādam citam, neaizmirstiet līdzi iedot arī šo lietošanas instrukciju.

### Šī lietošanas instrukcija palīdzēs jums izmantot ierīci ātri un droši.

- Pirms ierīces uzstādīšanas un izmantošanas, lūdzu, rūpīgi izlasiet lietošanas instrukciju.
- Vienmēr ievērojiet atbilstošos drošības norādījumus.
- Glabājiet lietošanas instrukciju tuvumā turpmākai izmantošanai.
- Lūdzu, izlasiet citus ierīces komplektācijā iekļautos dokumentus.

Paturiet prātā, ka šī lietošanas instrukcija var attiekties uz vairākiem ierīces modeļiem. Instrukcijā skaidri norādītas atšķirības starp dažādiem modeļiem.

	Svarīga informācija un noderīgi padomi.
	Briesmas dzīvībai un īpašuma apdraudējums.
	Strāvas trieciena risks.
	Ierīces iepakojums ir izgatavots no pārstrādājamiem materiāliem saskaņā ar Nacionālajiem Vides noteikumiem.

 <b>INFORMĀCIJA</b>	
	
<small>SUPPLIER'S NAME</small> 	
<small>MODEL IDENTIFIER</small> (*)	
<small>Produktu datubāzē saglabātajai modeļa informācijai var piekļūt, levdot tālāk norādīto tīmekļa vietni un meklējot jūsu modeļa identifikatoru (*), kas norādīts uz enerģētikas marķējuma.</small>	
<small><a href="https://eprel.ec.europa.eu/">https://eprel.ec.europa.eu/</a></small>	

# Saturs

<b>1 Drošības un vides norādījumi</b>	<b>3</b>	<b>4 Sagatavošana</b>	<b>10</b>
1.1. Vispārējā drošība .....	3	<b>5 Indikatoru panelis</b>	<b>11</b>
1.1.1 HC brīdinājums .....	5	5.1. Kā sasaldēt svaigus produktus ...	13
1.1.2 Modeļiem ar ūdens automātu .....	5	5.2. Ieteikumi saldētu produktu saglabāšanai .....	14
1.2. Paredzētā lietošana .....	5	5.3. Atkausēšana .....	14
1.3. Bērnu drošība .....	5	5.4. Informācija par dziļo sasaldēšanu ..	14
1.4. Atbilstība WEEE direktīvai un atkritumu likvidēšana .....	6	5.5. Saldētu produktu atkausēšana ....	14
1.5. Atbilstība RoHS direktīvai .....	6	5.6. Ieteicamie temperatūras iestatījumi .....	15
1.6. Iepakojuma informācija .....	6	<b>6 Apkope un tīrīšana</b>	<b>18</b>
<b>2 Ledusskapis</b>	<b>7</b>	6.1. Smaku veidošanās novēršana ....	18
<b>3 Uzstādīšana</b>	<b>8</b>	6.2. Plastmasas virsmu aizsardzība ....	18
3.1. Lietas, kas jāapsver, atkārtoti pārvietojot ledusskapi .....	8	<b>7 Problēmu novēršana</b>	<b>19</b>
3.2. Pirms ledusskapja izmantošanas ...	8		
3.3. Pievienošana elektrotīklam .....	8		
3.4. Atbrīvošanās no iepakojuma .....	9		
3.5. Atbrīvošanās no vecā ledusskapja ..	9		
3.6. Novietošana un uzstādīšana .....	9		

Šajā sadaļā sniegti drošības norādījumi, lai novērstu savainojumu risku un materiālus zaudējumus. Šo norādījumu neievērošana pārtrauks ierīces garantijas spēkā esamību.

### Paredzētā lietošana

#### BRĪDINĀJUMS:

Nenosprostojiet ierīces korpusā vai iekšpusē esošās ventilācijas atveres.

#### BRĪDINĀJUMS:

Atkausēšanas procesa paātrināšanai neizmantojiet mehāniskas ierīces vai citus līdzekļus, ko nav rekomendējis ražotājs

#### BRĪDINĀJUMS:

Nebojājiet dzesētājielas kontūru.

#### BRĪDINĀJUMS:

Pārtikas glabāšanas nodalījumos šajā ierīcē neizmantojiet elektroierīces, ko ražotājs nav rekomendējis.

#### BRĪDINĀJUMS!

Neglabājiet šajā iekārtā sprādzienbīstamas vielas, piemēram, aerosolus ar viegli uzliesmojošiem propelentiem.

Šī ierīce ir paredzēta lietošanai mājssaimniecībā un šāda veida lietojumam:

- personāla virtuves zonās veikalos, birojos un citā darba vidē;
- lauku mājās, kā arī lietošanai viesnīcu un motelu viesiem un citā dzīvojama tipa vidē;

- naktsmītnēs ar iekļautu brokastu piedāvājumu;
- sabiedriskās ēdināšanas u. c. lietojumam, kas neietver mazumtirdzniecību.

### 1.1. Vispārējā drošība

- Šo ierīce nedrīkst izmantot cilvēki ar fizisko, maņu vai garīgo spēju traucējumiem, bez piemērotām zināšanām un pieredzes, kā arī bērni. Šādi cilvēki var izmantot ierīci tikai par viņu drošību atbildīgas personas uzraudzībā vai arī šī persona viņus apmāca. Bērni nedrīkst spēlēt ar šo ierīci.
- Ierīces darbības traucējumu gadījumā atvienojiet to no elektropadeves.
- Pēc atvienošanas nogaidiet vismaz 5 minūtes, līdz atkal pieslēgt ierīci elektropadevei. Atvienojiet ierīci no elektropadeves, ja to neizmantojat. Neaiztieciat kontaktdakšu ar slapjām rokām! Neraujiet aiz vada, lai atvienotu ierīci no elektropadeves, vienmēr turiet aiz kontaktdakšas.
- Nespraudiet ledusskapja kontaktdakšu kontaktlīgzdā, ja tā ir vaļīga.
- Atvienojiet ierīci no elektropadeves uzstādīšanas apkopes, tīrīšanas un remonta laikā.
- Ja ierīce netiks izmantota ilgāku laiku, atvienojiet to no elektropadeves un izņemiet uzglabājamo ēdienu.
- Neizmantojiet tvaiku vai tvaika tīrīšanas līdzekļus ledusskapja tīrīšanai un ledus izkausēšanai.

## Drošības un vides norādījumi

Tvaiks var saskarties ar elektrificētām vietām un izraisīt īssavienojumu vai strāvas triecienu!

- Nemazgājiet ierīci, apsmidzinot vai aplejot to ar ūdeni! Strāvas trieciena risks!
- Nekad neizmantojiet ierīci, ja ir atvērts nodalījums ierīces augšpusē vai aizmugurē, kurā atrodas elektroniskās drukātās shēmas plātes (elektronisko drukāto shēmu plašu pārsegs) (1).

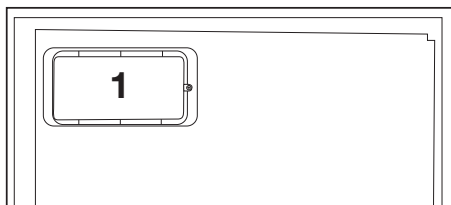
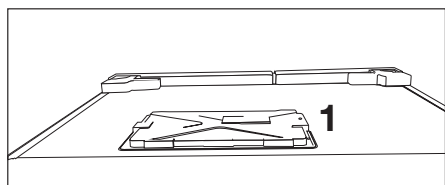

- Ierīces labdarības traucējumu gadījumā neizmantojiet to, jo ierīce var radīt strāvas triecienu. Sazinieties ar apstiprinātu servisa centru pirms tālākām darbībām.
- Iespraudiet ledusskapja kontaktdakšu iezemētā kontaktlīgzdā. Iezemējums jāveic kvalificētam elektriķim.
- Ja ierīcei ir gaismas diožu apgaismojums, sazinieties ar apstiprinātu servisa centru tā nomaiņai vai kādu problēmu gadījumā.

- Neaiztieciet saldētus pārtikas produktus ar slapjām rokām! Tie var pielipt pie jūsu rokām!
- Neievietojiet saldētavā šķidrumus pudelēs un bundžās. Tie var uzsprāgt!
- Ievietojiet šķidrumus stāvus ar cieši noslēgtu vāku.
- Nesmidziniet uzliesmojošas vielas ierīces tuvumā, jo tā var aizdegties vai uzsprāgt.
- Neuzglabājiet ledusskapī uzliesmojošus materiālus un produktus, kas satur uzliesmojošu gāzi (aerosolus u.c.).
- Nenovietojiet tvertnes, kas satur šķidrumus, virs produktiem. Ūdens izšļakstīšanās uz elektrificētām daļām var radīt strāvas trieciena vai aizdegšanās risku.
- Ierīces pakļaušana lietum, sniegam, saules gaismai un vējam radīs elektriskos draudus. Pārvietojot ierīci, nevelciet to, turot aiz durvju roktura. Rokturis var noplīst.
- Uzmanieties, lai jūsu rokas un citas ķermeņa daļas neiesprūstu kustīgajās detaļās ierīces iekšpusē.
- Nekāpiet uz un neatspiediet pret ledusskapja durvīm, atvilktnēm un citām līdzīgām daļām. Tādējādi ierīce var apgāzties un nodarīt bojājumus ierīcēm.
- Uzmanieties, lai neaizķertos aiz strāvas kabeļa.



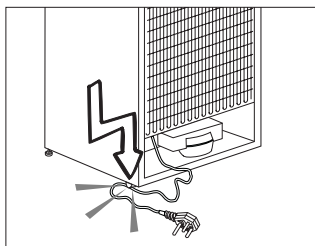

piesardzības pasākumus, lai novērstu šūtenņu sasalšanas risku. Ūdens temperatūras intervālam darbības laikā jābūt vismaz 33 °F (0,6 °C) un ne vairāk kā 100 °F (38 °C).

## 1.1.1 HC brīdinājums

Ja ierīcei ir dzesēšanas sistēma, kas izmanto R600a gāzi, uzmanieties, lai nesabojātu dzesēšanas sistēmu un tās cauruli, izmantojot un pārvietojot ierīci. Šī gāze ir uzliesmojoša. Ja dzesēšanas sistēma tiek bojāta, turiet ierīci prom no uguns avotiem un nekavējoties vēdiniet telpu.



Uzlīme iekšpusē kreisajā malā norāda ierīcē izmantoto gāzes veidu.

## 1.1.2 Modeļiem ar ūdens automātu

- Maksimālajam aukstā ūdens ieplūdes caurules spiedienam jābūt 90 psi (6,2 bāriem). Ja ūdens spiediens pārsniedz 80 psi (5,5 bārus), tīkla sistēmā izmantojiet spiedienu ierobežojošu vārstu. Ja nezināt, kā pārbaudīt ūdens spiedienu, lūdziet profesionāla santehniķa palīdzību.
- Ja sistēmā iespējams hidrauliskais trieciens, vienmēr tajā izmantojiet hidrauliskā trieciena novēršanas aprīkojumu. Ja neesat pārliecināts, vai jūsu sistēmā nav hidrauliskā trieciena, konsultējieties ar profesionāliem santehniķiem.
- Neuzstādiet uz karstā ūdens ieplūdes caurules. Veiciet

## 1.2. Paredzētā lietošana

- Ierīce paredzēta tikai izmantošanai mājāsaimniecībās. Tā nav paredzēta komerciālai lietošanai.
- Ierīce paredzēta tikai pārtikas produktu un dzērienu uzglabāšanai. Neuzglabājiet ledusskapī produktus, kuriem nepieciešama kontrolēta temperatūra (vakcīnas, karstumjutīgas zāles, medicīnas preces u.c.).
- Ražotājs neuzņemas nekādu atbildību par bojājumiem, kas radušies nepareizas lietošanas vai nepareizas apiešanās ar ierīci dēļ.
- Ierīces kalpošanas laiks ir 10 gadi. Ierīces darbībai nepieciešamās rezerves daļas būs pieejamas šajā laikā.

## 1.3. Bērnu drošība

- Turiet iepakojuma materiālus bērniem nesasniedzamā vietā.
- Neļaujiet bērniem spēlēties ar ierīci.
- Ja ierīces durvīm ir slēdzene, glabājiet tās atslēgu bērniem nesasniedzamā vietā.

# Drošības un vides norādījumi

## 1.4. Atbilstība WEEE direktīvai un atkritumu likvidēšana

Turiet iepakojuma materiālus bērniem nesasniedzamā vietā. Neļaujiet bērniem spēlēties ar ierīci. Ja ierīces durvīm ir slēdzene, glabājiet tās atslēgu bērniem nesasniedzamā vietā. Atbilstība WEEE direktīvai un atkritumu likvidēšana

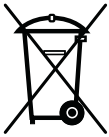

Šī ierīce atbilst ES WEEE direktīvai (2012/19/ES). Šim produktam ir elektrisko un elektronisko ierīču atkritumu klasifikācijas simbols (WEEE).

Šī ierīce ir izgatavota no augstas kvalitātes detaļām un materiāliem, kurus var atkārtoti izmantot un kas ir piemēroti atkārtotai pārstrādei. Neatbrīvojieties no ierīces kopā ar mājsaimniecības atkritumiem un citiem atkritumiem pēc tās kalpošanas laika beigām. Nododiet to elektriskā un elektroniskā aprīkojuma pārstrādes savākšanas punktā. Lūdzu, konsultējieties ar vietējām atbildīgajām iestādēm attiecībā par savākšanas punktiem.

## 1.5. Atbilstība RoHS direktīvai

- Šī ierīce atbilst ES WEEE direktīvai (2011/65/ES). Tā nesatur kaitīgus un aizliegtus materiālus, kas norādīti Direktīvā.

## 1.6. Iepakojuma informācija

- Ierīces iepakojuma materiāli ir ražoti no pārstrādājama materiāla saskaņā ar valsts vides likumiem. Neatbrīvojieties no iepakojuma materiāliem kopā ar mājsaimniecības atkritumiem vai cita veida atkritumiem. Nododiet tos vietējos iepakojuma materiālu savākšanas punktos.



1. Elektronisks kontroles indikatoru panelis
2. Ātrās sasaldēšanas nodaļējumi ar vāku
3. Saldēšanas kamera
4. Icematic
5. Regulējamas kājas



Skaitļi šajā lietošanas instrukcijā ir shematiski un var precīzi neatbilst jūsu ierīcei. Ja jūsu ierīcei nav attiecīgās daļas, tad konkrētā informācija attiecas uz citiem modeļiem.

## 3 Uzstādīšana

 Lūdzu ņemiet vērā, ka ražotājs neuzņemas atbildību, ja instrukciju rokasgrāmatā iekļautā informācija netiek ievērota.

### 3.1. Lietas, kas jāapsver, atkārtoti pārvietojot ledusskapi

1. Jūsu ledusskapim pirms jebkuras transportēšanas ir jābūt iztukšotam un iztīrītam.
2. Ledusskapja plauktiem, piederumiem, atvilktnēm utt. pirms atkārtotas iepakojšanas ir jābūt cieši nostiprinātiem ar līmlenti, lai tos nodrošinātu pret jebkādiem triecieniem.
3. Iepakojumam ir jābūt cieši nostiprinātam ar virvēm un līmlentēm, un jāievēro uz iepakojuma norādītie transportēšanas noteikumi.

### Lūdzu, neaizmirstiet...

Ikviens pārstrādātais materiāls ir svarīgs avots dabai un mūsu nacionālajiem resursiem.

Ja jūs vēlaties nodot iepakojuma materiālu otrreizējai pārstrādei, papildu informāciju varat iegūt no vides aizsardzības organizācijām vai vietējās varas pārstāvjiem.

### 3.2. Pirms ledusskapja izmantošanas

Pirms ledusskapja ieslēgšanas pārbaudiet šādas lietas.

1. Vai ledusskapja iekšpuse ir tīra un gaiss tā aizmugurē var brīvi cirkulēt?
2. Varat uzlikt 2 plastmasas ķīļus, kā parādīts attēlā. Plastmasas ķīļi nodrošinās nepieciešamo attālumu starp ledusskapi un sienu, lai notiktu gaisa cirkulācija. (Attēls dots tikai

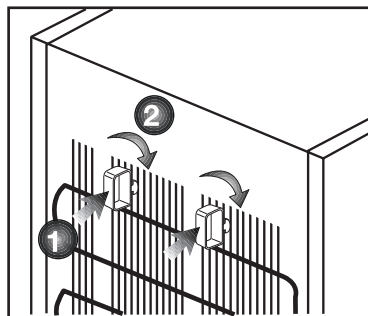

piemēram, un tas precīzi neatbilst jūsu izstrādājuma izskatam.)

3. Iztīriet ledusskapja iekšpusi, kā ieteikts sadaļā "Apkope un tīrīšana".
4. Pievienojiet ledusskapi sienas kontaktligzdai. Kad ledusskapja durvis tiks atvērtas, tad iedegsies ledusskapja nodalījuma iekšējais apgaismojums.
5. Būs dzirdams troksnis, jo kompresors sāks darbību. Troksni var radīt arī šķidrums un gāzes, kas atrodas dzesēšanas sistēmā, pat tad, ja kompresors nedarbojas, un tas ir normāli.
6. Ledusskapja priekšējās malas var būt siltas. Tas ir normāli. Šīm vietām ir jābūt siltām, lai izvairītos no kondensācijas.

### 3.3. Pievienošana elektrotīklam

Pievienojiet iekārtu iezemētai kontaktligzdai, kas aizsargāta ar atbilstošas jaudas drošinātāju. Svarīgi!

- Savienojumam jāatbilst nacionālajiem noteikumiem.
- Pēc uzstādīšanas spēka kabeļa spraudkontaktam jābūt viegli pieejamam.
- Norādītajam spriegumam jāatbilst jūsu elektrotīkla spriegumam.

## Uzstādīšana

- Savienošanai nedrīkst tikt izmantoti pagarinātāji vai sadalītāji.

 Bojātu elektrisko kabeli jāņemaina kvalificētam elektriķim.

 Iekārtu nedrīkst izmantot, kamēr tā nav salabota! Pastāv elektriskās strāvas trieciena risks!

### 3.4. Atbrīvošanās no iepakojuma

Iepakojuma materiāli var būt bīstami bērniem. Glabājiet iepakojuma materiālus bērniem nepieejamā vietā vai atbrīvojieties no tiem atbilstoši noteikumiem par atkritumu apglabāšanu un pārstrādi. Tos nedrīkst izmest kopā ar parastiem sadzīves atkritumiem.

Ledusskapja iepakojums ir izgatavots no otrreizēji pārstrādājamiem materiāliem.

### 3.5. Atbrīvošanās no vecā ledusskapja

Atbrīvojieties no vecās iekārtas tā, lai netiktu nodarīts kaitējums videi.

- Par atbrīvošanos no ledusskapja varat konsultēties ar pilnvarotu izplatītāju vai vietējās pašvaldības atkritumu savākšanas centru.

Pirms atbrīvošanās no ledusskapja, nogrieziet spraudkontakta un, ja uz durvīm ir slēdzenes, padariet tās neizmantojamas, lai pasargātu bērnus no jebkādām briesmām.

### 3.6. Novietošana un uzstādīšana

 Ja ledusskapja uzstādīšanas telpā durvis ir par šauru, lai ledusskapi pa tām ievietotu, sazinieties ar pilnvarotu pakalpojuma sniedzēju, lai izņemtu ledusskapja durvis un ievietotu ledusskapi pa durvīm sāniski.

1. Uzstādiet ledusskapi vietā, kurā to iespējams viegli izmantot.
2. Neturiet ledusskapi karstuma avotu tuvumā, mitrās vietās un tiešā saules gaismā.
3. Lai nodrošinātu efektīvu darbību, apkārt ledusskapim ir jābūt pietiekamai ventilācijai.
4. Ja ledusskapis ir jāievieto sienas nišā, jābūt vismaz 5 cm attālumam no griestiem un 5 cm attālumam no sienas. Ja grīda ir klāta ar paklāju, iekārtai jāatrodas vismaz 2,5 cm virs grīdas.
4. Novietojiet ledusskapi uz līdzenas grīdas virsmas, lai izvairītos no vibrācijas.
5. Jūsu izstrādājuma efektīvai darbībai ir nepieciešama pietiekama gaisa cirkulācija. Ja izstrādājums tiek uzstādīts nišā, ir jānodrošina vismaz 5 cm atstarpe starp izstrādājumu, griestiem, aizmugurējo un sānu sienām.
6. Ja izstrādājums tiek uzstādīts nišā, ir jānodrošina vismaz 5 cm atstarpe starp izstrādājumu, griestiem, aizmugurējo un sānu sienām. Pārliedzinieties, ka atstarpes aizsargelements pie aizmugurējās sienas ir uzstādīts tam paredzētajā vietā (ja ietilpst izstrādājuma komplektācijā). Ja elementa nav, tas ir nozaudēts vai nolūzis, uzstādot izstrādājumu, ir jānodrošina vismaz 5 cm atstarpe starp izstrādājuma aizmugurējo virsmu un istabas sienu. Atstarpe aizmugurē ir svarīga izstrādājuma efektīvai darbībai.

- Brīvi stāvošai iekārtai; "Šī dzesēšanas iekārta nav paredzēta iebūvēšanai".
- Ledusskapis ir uzstādāms vismaz 30 cm attālumā no karstuma avotiem, piemēram, radiatoriem, sildītājiem, centrālāpkures un krāsnīm, un vismaz 5 cm attālumā no elektriskajām krāsnīm, un to nedrīkst novietot tiešā saules gaismā.
- Ledusskapja uzstādīšanas istabas temperatūrai ir jābūt vismaz -15° C. Ledusskapja darbināšana vēsākos apstākļos nav ieteicama saistībā ar tā efektivitāti.
- Lūdzu, pārliecinieties, ka ledusskapja iekšpuse ir rūpīgi iztīrīta.
- Ja ir jāuzstāda divi blakus esoši ledusskapji, starp tiem jānodrošina vismaz 2 cm atstarpe.
- Kad ledusskapis tiek iedarbināts pirmo reizi, lūdzu, ievērojiet šīs instrukcijas pirmo sešu darbības stundu laikā.
- Durvis nevajadzētu atvērt pārāk bieži.
- Darbināšanu vajadzētu veikt bez ievietotas pārtikas.
- Neatvienojiet ledusskapi no strāvas avota. Elektroapgādes traucējumu gadījumā, lūdzu, skatiet brīdinājumus nodaļā "Ieteicamie problēmu risinājumi".
- Oriģinālo iepakojumu un putuplastu vajadzētu saglabāt transportēšanai vai pārvietošanai nākotnē.
- Dažiem modeļiem instrumentu panelis automātiski izslēdzas 5 minūšu laikā pēc durvju aizvēršanas. Tas no jauna aktivizēsies, atverot durvis vai nospiežot jebkuru pogu.
- Dēl temperatūros pokyčīų atidarant / uždariant veikiančio gaminio dureles, ant durelių / korpuso lentynų ir stiklo indelių gali susidaryti kondensatas, ir tai yra normalu.
- Tā kā karstais un mitrais gaiss tiešā veidā neieklūs jūsu produktā, ja durtiņas netiks atvērtas, jūsu produkts optimizēs pats sevi tā, lai spētu pasargāt jūsu pārtiku. Tādas funkcijas un komponentes kā kompresors, ventilators, sildītājs, atkausētājs, apgaismojums, displejs u.c. darbosies tā, lai minimāli patērētu enerģiju šādos apstākļos.

## 5 Indikatoru panelis

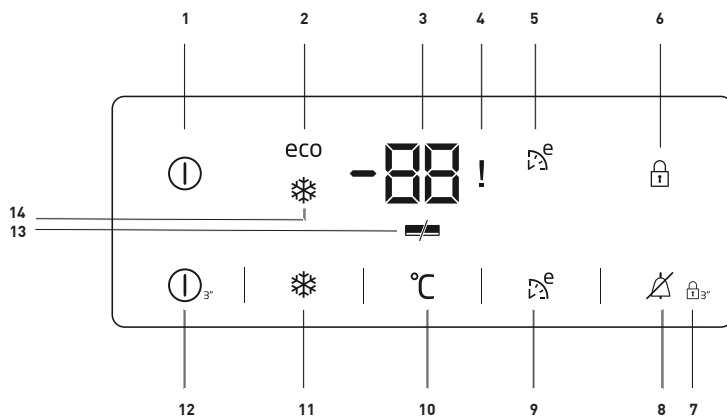

### 1. Ieslēgšanas/izslēgšanas indikators

Šī ikona (⓪) iedegas tad, kad saldētava ir izslēgta. Neviena cita ikona nedeg.

### 2. Ekonomiskas lietošanas indikators

Šī ikona (eco) iedegas, kad saldētavas temperatūra ir iestatīta uz  $-18\text{ }^{\circ}\text{C}$ , kas ir visekonomiskākā iestatāmā vērtība. Ekonomiskās lietošanas indikators nodziest, kad izvēlēta ātras ledusskapja izmantošanas vai ātrās sasaldēšanas funkcija.

### 3. Saldēšanas kameras temperatūras iestatīšanas indikators

Norāda iestatīto saldēšanas kameras temperatūru.

### 4. Augsta temperatūra/kļūdu statusa indikators

Šis indikators (!) iedegas strāvas padeves pārtraukuma, augstas temperatūras un kļūdu brīdinājumu gadījumā.

Kad saldētavas temperatūra tiek paaugstināta līdz kritiskam līmenim saldētai pārtikai, digitālajā indikatorā mirgo saldētavas nodalījuma temperatūras maksimālā vērtība.

Pārbaudiet pārtiku saldētavas nodalījumā.

Tas nav darbības traucējums. Brīdinājumu var izdzēst, nospiežot jebkuru pogu vai augstas temperatūras trauksmes izslēgšanas pogu. (Atcelšana, nospiežot jebkuru pogu, nav piemērojama katram modelim.)



\*Izvēles: Skaitļi šajā lietošanas instrukcijā ir shematiski un var precīzi neatbilst jūsu ierīcei. Ja jūsu ierīcei nav attiecīgās daļas, tad konkrētā informācija attiecas uz citiem modeļiem.

## Produkta lietošana

Šis indikators (!) iedegas arī tad, ja rodas sensora kļūme. Kad šis indikators ir izgaismots, temperatūras indikatorā alternatīvi tiek parādīts burts "E" un cipari, piemēram, "1,2,3 ...". Šie indikatora rādītāji informē servisa personālu par kļūdu.

### 5. Eco Extra indikators

Šī ikona (E) iedegas, kad ir aktīva šī funkcija.

### 6. Taustiņu bloķēšanas indikators

Šī ikona (K) iedegas, kad aktivizēts taustiņu bloķēšanas režīms.

### 7. Taustiņu bloķēšanas režīms

Vienlaikus nospiediet un 3 sekundes pieturiet taustiņu bloķēšanas pogu (K). Taustiņu bloķēšanas ikona iedegsies, un taustiņu bloķēšanas režīms būs aktivizēts. Kamēr taustiņu bloķēšanas režīms ir aktīvs, pogas nedarbojas. Vēlreiz vienlaikus nospiediet un 3 sekundes pieturiet taustiņu bloķēšanas pogu. Taustiņu bloķēšanas ikona nodzīsīs, un taustiņu bloķēšanas režīms tiks atcelts.

### 8. Brīdinājums par augstas temperatūras izbeigšanos:

Strāvas padeves pārtraukuma/brīdinājuma par augstu temperatūru gadījumā varat dzēst brīdinājumu

(A), nospiežot jebkuru pogu indikatorā vai augstas temperatūras trauksmes izslēgšanas pogu 1 sekundi pēc pārtikas pārbaudīšanas saldētavas nodalījumā.

Piezīme: atcelšana, nospiežot jebkuru pogu, nav piemērojama katram modelim.

### 9. Eco Extra funkcija

Nospiediet Eco Extra pogu (E) 3 sekundes, lai aktivizētu Eco Extra funkciju, kad, piemēram, brīvdienās dodaties ārpus mājām. Pēc aptuveni

6 stundām saldētava sāks darboties pašā ekonomiskākajā režīmā. Kamēr šī funkcija būs aktivizēta, degs ekonomiskas lietošanas indikators.

### 10. Saldētavas iestatīšanas funkcija

Šī funkcija (C) ļauj mainīt saldēšanas kameras temperatūras iestatījumu. Nospiediet šo pogu, lai iestatītu saldēšanas kameras temperatūru kā attiecīgi -18, -19, -20, -21, -22, -23 un -24 grādus.

### 11. Ātrās sasaldēšanas funkcija

Kad iedegas ātrās sasaldēšanas indikators (S), tad ātrās sasaldēšanas funkcija ir ieslēgta. Vēlreiz nospiediet ātrās sasaldēšanas pogu, lai atceltu šo funkciju. Ātrās sasaldēšanas indikators izslēgsies un atjaunosies parasti iestatījumi.

Ja neatcelsit to manuāli, tad ātrās sasaldēšanas funkcija tiks automātiski atcelta pēc 50 stundām. Ja vēlaties sasaldēt lielu daudzumu svaigas pārtikas, nospiediet ātrās sasaldēšanas pogu pirms pārtikas ievietošanas saldētavā.

### 12. Ieslēgšanas/izslēgšanas funkcija

Šī funkcija (I) ļauj izslēgt ledusskapi, turot šo pogu piespiestu 3 sekundes. Ledusskapi var atkal ieslēgt, vēlreiz uz 3 sekundēm piespiežot ieslēgšanas/izslēgšanas pogu.

### 13. Enerģijas taupīšanas indikators

Ja izstrādājuma durvis ir ilgstoši bijušas aizvērtas, enerģijas taupīšanas funkcija tiek aktivizēta automātiski, kā arī tiek izgaismots enerģijas taupīšanas simbols. (E) Enerģijas taupīšanas funkcija ir aktivizēta, displejā nedeg neviens simbols, atskaitot enerģijas taupīšanas simbolu. Ja tiek nospiesta kāda cita poga



## Produkta lietošana

vai atvērtas durvis, kamēr enerģijas taupīšanas funkcija ir aktivizēta, tad šī funkcija tiks atcelta un displejā atkal parādīsies visi parastie simboli.

Enerģijas taupīšanas funkcija tiek aktivizēta, kad izstrādājums tiek piegādāts no rūpnīcas, un to nevar atcelt.

### 14. Ātrās sasaldēšanas indikators

Šī ikona (❄️) iedegas tad, kad ir ieslēgta ātrās sasaldēšanas funkcija.

## 5.1. Kā sasaldēt svaigus produktus

- Saldēšanai paredzētos ēdienus ir jāsadala pa porcijām, kuras tiks apēstas vienā reizē, un jāsasaldē atsevišķos iepakojumos. Tas novērsīs produktu atkārtotu kausēšanu un sasaldēšanu.
- Lai iespējami labāk saglabātu ēdiena uzturvērtību, aromātu un krāsu, dārzeņus vajadzētu novārtīt īsi pirms sasaldēšanas. (Tādi dārzeņi kā gurķi, pētersīļi nav jāvēd.) Šādi sasaldētu dārzeņu pagatavošanas laiks būs par 1/3 īsāks, nekā svaigu dārzeņu pagatavošanas laiks.
- Lai pagarinātu saldētu produktu glabāšanas laiku, vārītus dārzeņi vispirms ir jāizfiltrē un tad hermētiski jāiepako kā jau jebkuru produkta veidu.
- Produktus nevajadzētu likt saldētavas nodalījumā bez iepakojuma.
- Pārtikas iepakojuma materiālam, kurā paredzēts glabāt pārtiku, ir jābūt hermētiskam, biežam un izturīgam, un tas nedrīkst deformēties aukstuma un mitruma ietekmē. Pretējā gadījumā sasaldētie produkti, kļūstot cieti, var pārplēst iepakojumu. Drošai produktu glabāšanai vienlīdz svarīgi ir kārtīgi aizvērt iepakojumu.

Tālāk norādītie iepakojuma veidi ir piemēroti lietošanai ar saldētu pārtiku: polietilēna maisiņi, alumīnija folija, plastmasas plēve, vakuuma maisiņi un aukstumizturīgas glabāšanas kārbas ar vākiem.

Tālāk minētos iepakojumus nav ieteicams izmantot sasaldētas pārtikas glabāšanai:

iepakojuma papīrs, sviestpapīrs, celofāns (želatīna papīrs), atkritumu maiši, lietoti maišiņi un iepirkumu maišiņi.

- Karstus produktus nevajadzētu likt saldētavas nodalījumā, kamēr tie nav atdzisuši.
- Ievietojot nenasaldētus svaigus produktus saldētavas nodalījumā, raugiet, lai tie nesaskartos ar saldētiem produktiem. Aukstummaisus (PCM) var novietot uz tā plaukta, kas atrodas uzreiz zem ātrās saldēšanas plaukta, lai nepieļautu to uzsilšanu.
- Saldēšanas laikā (24 stundas) nelieciet saldētavā citus produktus.
- Novietojiet savus produktus uz saldēšanas plauktiem, izkārtējot tā, lai tie nesasaltu klucī (iepakojumiem ieteicams savstarpēji nesaskarties).
- Saldēti produkti ir jāizlieto uzreiz pēc atsaldēšanas un tos vairs nedrīkst sasaldēt atkārtoti.
- Neaizklājiet ventilācijas caurumus ar saldētajiem produktiem – nelieciet tos priekšā ventilācijas caurumiem, kas atrodas uz aizmugurējās sienas.
- Mēs iesakām iepakojumam uzlīmēt etiķeti un uzrakstīt tajā esošo pārtikas produktu nosaukumu un sasaldēšanas laiku.

## Produkta lietošana

Saldēšanai piemēroti produkti:

- Zivis un jūras veltes, sarkanā un baltā gaļa, putnu gaļa, dārzeņi, augļi, garšaugi, piena produkti (piemēram, siers, sviests un nokāsts jogurts), mīklas izstrādājumi, pusfabrikāti vai pagatavotas maltītes, kartupeļu ēdieni, suflē un deserti.

Saldēšanai nepiemēroti produkti:

- Jogurts, skābais krējums, saldaiss krējums, majonēze, lapu salāti, sarkanie redīsi, vīnogas, visi augļi (piemēram, āboli, bumbieri un persiki).
- Lai produktus sasaldētu ātri un pilnībā, nedrīkst pārsniegt tālāk norādīto daudzumu.

-Augļi un dārzeņi, 0,5-1 kg

-Gaļa, 1-1,5 kg

- Nelielu pārtikas daudzumu (ne vairāk kā 2 kg) var iesaldēt, neizmantojot ātrās sasaldēšanas funkciju.

Lai panāktu labāko rezultātu, ievērojiet tālāk dotās norādes.

1. Aktivizējiet ātrās saldēšanas funkciju 24 stundas pirms svaigo produktu ievietošanas.
2. Kad pagājušas 24 stundas kopš pogas piespiešanas, vispirms novietojiet pārtiku, ko vēlaties sasaldēt, trešajā atvilktnē no apakšas ar spēcīgu saldēšanas jaudu. Ja pārtikai ir palikusi pāri, tad novietojiet to pašā priekšpusē otrajā atvilktnē no apakšas.
3. Ātrās sasaldēšanas funkcija tiek automātiski atslēgta pēc 50 stundām.
4. Nemēģiniet sasaldēt lielu pārtikas daudzumu vienā reizē. 24 stundu laikā šis izstrādājums var sasaldēt maksimālo pārtikas daudzumu, kas norādīts kā "Saldēšanas jauda ... kg/24 stundās" uz modeļa etiķetes. Saldētavas nodaļījumā

nebūs ērti ievietot vairāk nesaldētus/ svaigus produktus, nekā norādīts uz etiķetes.

- Jūs varat aplūkot tabulas, kurās norādīti dziļās saldēšanas parametri tādām produktu grupām kā gaļa un zivis, dārzeņi un augļi, piena produkti.

## 5.2. Ieteikumi saldētu produktu saglabāšanai

- Pērkot savus saldētos produktus, pārbaudiet, vai tie ir sasaldēti piemērotā temperatūrā un vai to iepakojumi nav saplēsti.
- Ievietojiet iepakojumus saldētavas nodaļījumā iespējami drīzāk kopš iegādes brīža.
- Pārlicinieties, vai uz iepakojuma norādītais beigu termiņš nav beidzies, pirms pasniedzat ēšanai iepakotās gatavās maltītes, kuras izņēmat no saldētavas nodaļījuma.

## 5.3. Atkausēšana

Ledus saldētavas nodaļījumos tiek automātiski atkausēts.

## 5.4. Informācija par dziļo sasaldēšanu

Standarts EN 62552 paredz (saskaņā ar konkrētiem mērīšanas apstākļiem), ka var sasaldēt vismaz 4,5 kg pārtikas uz katriem saldētavas nodaļījuma 100 litriem, saldētavai 24 stundas atrodoties istabas temperatūrā 25°C.

## 5.5. Saldētu produktu atkausēšana

Atkarībā no produktu dažādības un izmantošanas nolūka, jūs varat izvēlēties tālāk norādītos atkausēšanas variantus.

- Istabas temperatūrā (lai saglabātu produkta kvalitāti, nav īpaši ieteicams ilgstoši atstāt produktu atkust istabas temperatūrā)

## Produkta lietošana

- Elektriskajā cepeškrāsnī (modeļos ar vai bez ventilatora)
  - Mikroviļņu krāsnī
- UZMANĪBU!**
- Nekādā gadījumā nelieciet saldētavā stikla pudelēs pildītus skābus dzērienus, jo tie var uzsprāgt.
  - Ja saldētu produktu iepakojumā ir mitrums un tas pārmērīgi piepūšas, ir ļoti ticams, ka produkti iepriekš tika uzglabāti nepiemērotos apstākļos un sabojājās. Nelietojiet uzturā šādus produktus bez pārbaudīšanas.
  - Tā kā dažas garšvielas, kas izmantotas ēdiena pagatavošanā, ilgstošas glabāšanas laikā var mainīt šo ēdienu garšu, saldētiem ēdieniem ieteicams pievienot iespējami mazāk garšvielu vai arī vēlāmās garšvielas varat pievienot pēc atkausēšanas.

### 5.6. Ieteicamie temperatūras iestatījumi

Saldētavas temperatūras iestatījums	Piezīmes
-20 °C	Šis ir ieteicamais noklusējuma temperatūras iestatījums..
-21,-22,-23 vai -24 °C	Šos iestatījumus ir ieteicams izmantot, ja istabas temperatūra ir augstāka par 30°C vai, ja jums šķiet, ka saldētava nav pietiekami auksta, jo tās durvis tiek bieži virinātas.
Ātrā sasaldēšana	Izmantojiet, ja vēlaties pārtiku iesaldēt īsā laikā.To ieteicams izmantot, lai saglabātu svaigo produktu kvalitāti Nav nepieciešams izmantot ātrās sasaldēšanas funkciju, ja liekat saldētavā jau sasaldētus produktus. Ātrās sasaldēšanas funkcija nav nepieciešama, ja vēlaties sasaldēt nelielu daudzumu svaigu produktu, līdz 2 kg dienā.

# Produkta lietošana

Gaļa un zivis		Sagatavošana	Ilgākais glabāšanas laiks (mēnesis)	
Gaļas produkti	Teļa gaļa	Steiks	Sagriežot tos 2 cm biezumā un starp tiem novietojot foliju vai arī stingri ietinot	6 - 8
		Cepetis	Iepakojot gaļas gabalus aukstummaisos vai cieši ietinot	6 - 8
		Kubiņi	Mazos gabaliņos	6 - 8
		Šnicelē, karbonāde	Ieliekot foliju starp sagrieztajām šķēlēm un vai cieši tās ietinot	6 - 8
	Aitas gaļas	karbonādes	Ieliekot foliju starp sagrieztajām šķēlēm vai cieši tās ietinot	4 - 8
		Cepetis	Iepakojot gaļas gabalus aukstummaisos vai cieši ietinot	4 - 8
		Kubiņi	Iepakojot gaļas gabaliņus aukstummaisos vai cieši tos ietinot	4 - 8
	Liellopa gaļa	Cepetis	Iepakojot gaļas gabalus aukstummaisos vai cieši ietinot	8 - 12
		Steiks	Sagriežot tos 2 cm biezumā un starp tiem novietojot foliju vai arī stingri ietinot	8 - 12
		Kubiņi	Mazos gabaliņos	8 - 12
		Vārīta gaļa	Iepakojot mazus gabaliņus aukstummaisos	8 - 12
	Maltā gaļa	Bez garšvielām, plakanos maisiņos	1 - 3	
	Orgānu gaļa (gabals)	Gabalos	1 - 3	
	Žvēta desa - salami	To vajadzētu iepakot arī tad, ja tai ir apvalks.	1 - 2	
Šķiņķis	Ieliekot foliju starp šķēlēm	2 - 3		
Putnu medījuma gaļa	Vista un tītars	Ietinot folijā	4 - 6	
	Zoss	Ietinot folijā (porcijām nevajadzētu būt lielākām par 2,5 kg)	4 - 6	
	Pīle	Ietinot folijā (porcijām nevajadzētu būt lielākām par 2,5 kg)	4 - 6	
	Briedis, zaķis, stirna	Ietinot folijā (porcijām nevajadzētu būt lielākām par 2,5 kg un gaļai vajadzētu būt atkaulotai)	6 - 8	
Zivis un jūras veltes	Saldūdens zivis (forele, karpas, rauda, sams)	Vispirms izņemiet zivs iekšas, notīriet zviņas, nomazgājiet un nosusiniet; ja nepieciešams, nogrieziet asti un galvu.	2	
	Liesas zivis (jūras asaris, āte, paltuss)		4-6	
	Treknas zivis (pelamīda, makrele, lufars, sarkanā kefale, anšovī)		2 - 4	
	Vēžveidīgie	Notīrīti un ievietoti maisiņos	4 - 6	
	Kaviārs	Iepakojumos, alumīnija vai plastmasas kārbā	2 - 3	

## Produkta lietošana

Augļi un dārzeņi	Sagatavošana	Ilgākais glabāšanas laiks (mēnesis)
Franču pupiņas un lauku pupas	Nomazgā, sagriež mazākos gabalos un blanšē 3 minūtes	10 - 13
Zaļie zirnīši	Izņem no pākstīm, nomazgā un blanšē 2 minūtes	10 - 12
Kāposti	Notīra un blanšē 1-2 minūtes	6 - 8
Burkāni	Notīra, sagriež mazākos gabalos un blanšē 3- 4 minūtes	12
Paprika	Izgriež kātu, pārdala uz pusēm, izņem sēklas un vāra 2-3 minūtes	8 - 10
Spināti	Nomazgā, notīra un blanšē 2 minūtes	6 - 9
Puravs	Sakapā un blanšē 5 minūtes	6 - 8
Puķkāposts	Noņem lapas, sadala gabalos, blanšē nelielā daudzumā citronūdens 3-5 minūtes	10 - 12
Baklažāns	Nomazgā, sagriež 2 cm gabalos un blanšē 4 minūtes	10 - 12
Ķirbis	Nomazgā, sagriež 2 cm gabalos un blanšē 2-3 minūtes	8 - 10
Sēnes	Nedaudz pasautē un apslaka ar citrona sulu	2 - 3
Kukurūza	Notīra un iepakoj visu vāļiti vai tikai graudus	12
Āboli un bumbieri	Nomizo, sagriež šķēlēs un blanšē 2-3 minūtes	8 - 10
Aprikozes un persīki	Pārgriež uz pusēm, izņem kauliņus	4 - 6
Zemenes un avenes	Nomazgā un noņem kātiņus	8 - 12
Pagatavoti augļi	Pievieno 10% cukuru, liek kārbā	12
Plūmes, ķirši, skābie ķirši	Nomazgā un noņem kātus	8 - 12

Piena produkti	Sagatavošana	Ilgākais glabāšanas laiks (mēnesis)	Glabāšanas apstākļi
Siers (izņemot feta sieru)	Ieliekot foliju starp šķēlēm	6 - 8	Īslaicīgi to var atstāt oriģinālajā iepakojumā. Ja paredzēts uzglabāt ilgāk, to vajadzētu ietīt alumīnija folijā vai plastmasas plēvē.
Sviests, margarīns	Savā iepakojumā	6	Savā iepakojumā vai plastmasas kārbās

## 6 Apkope un tīrīšana

Regulāra ierīces tīrīšana paildzinās tās kalpošanas laiku.



**BRĪDINĀJUMS:** Pirms ledusskapja tīrīšanas atvienojiet to no strāvas padeves.

- Neizmantojiet ierīces tīrīšanai asus, abrazīvus instrumentus, ziepes, cauruļu tīrīšanas materiālus, mazgāšanas līdzekļus, gāzi, benzīnu, laku un līdzīgas vielas.
- Produktiem, kam nav neapsarmošanas funkcijas, uz ledusskapja nodalījumu aizmugurējās sienas var veidoties ūdens lāsiņas un līdz pat pirksta biezuma sarmas kārtas. Notīriet to; nekādā gadījumā neuzklājiet uz tās eļļu vai līdzīgas vielas.
- Izmantojiet tikai nedaudz mitru mikrošķiedras drāniņu, lai notīrītu produkta ārējo virsmu. Sūkļi un citu veidu tīrīšanas drānas var saskrāpēt šo virsmu.
- Izšķīdiniet tējkaroti karbonāta ūdenī. Samitriniet drānu ūdenī un izgrieziet to. Noslaukiet ierīci ar šo drānu un rūpīgi nosusiniet.
- Nesamitriniet spuldzes pārsegu un citas elektriskās detaļas.
- Notīriet durvis ar mitru drānu. Izņemiet visus iekšpusē esošos produktus, lai izņemtu durvis un rāmja plauktus. Paceliet durvju plauktus, lai tos izņemtu. Notīriet un nosusiniet plauktus, pēc tam ievietojiet atpakaļ, ieslīdinot sākot no augšpuses.
- Neizmantojiet hlorētu ūdeni vai mazgāšanas līdzekļus ierīces ārpusē un ar hromu pārklātām daļām. Hlors var izraisīt šādu metālisku daļu rūšēšanu.

- Nenaudokite aštrus, braižančigus ierīkņus, muilo, buitinius valīkļus, plovīkļus, žibalo, degaļu alyvos, lako ir pan., kad nesideformotus ir nenusilūptus dažu sluoksnis nuo plastikiniu daliu. Nuvalykite su drungnu vandeniu ir minkšta šluoste ir sausai nušluostykite.

### 6.1. Smaku veidošanās novēršana

Šī ierīce ir izgatavota bez jebkādiem smakojošiem materiāliem. Tomēr pārtikas produktu uzglabāšana nepiemērotās vietās un iekšējo virsmu neatbilstoša tīrīšana var radīt smaku veidošanos.

Lai no tā izvairītos, iztīriet iekšpusi ar karbonētu ūdeni ik pēc 15 dienām.

- Uzglabājiet pārtikas produktus noslēgtos traukos. Mikroorganismi var izplatīties no nenoslēgtiem pārtikas produktiem un izraisīt smaku veidošanos.
- Neuzglabājiet ledusskapī pārtikas produktus pēc to derīguma termiņa beigām un bojātus pārtikas produktus.

### 6.2. Plastmasas virsmu aizsardzība

Uz plastmasas virsmām nonākusi eļļa var sabojāt virsmu, un tā nekavējoties jānotīra ar siltu ūdeni.

## 7 Problēmu novēršana

Pirms sazināšanās ar servisa centru apskatiet problēmu sarakstu. Tādējādi ietaupīsiet savu laiku un naudu. Šajā sarakstā iekļautas biežākās sūdzības, kas nav saistītas ar ierīces kļūmēm vai materiālu problēmām. Dažas šeit iekļautās funkcijas var neattiekties uz jūsu ierīci.

### Ledusskapis nedarbojas.

- Barošanas vada kontaktdakša nav kārtīgi iesprausta kontaktlīgzdā. >>> Kārtīgi iespraudiet kontaktdakšu kontaktlīgzdā.
- Kontaktlīgzdas drošinātājs vai galvenais drošinātājs ir izdedzis. >>> Pārbaudiet drošinātājus.

### Kondensācija uz ledusskapja nodalījuma sāna sienas (VAIRĀKZONU, VĒSAJĀ, REGULĒJAMĀ un FLEKSIBLAJĀ ZONĀ).

- Durvis tiek atvērtas pārāk bieži >>> Mēģiniet neatvērt ierīces durvis pārāk bieži.
- Istabā ir pārāk mitrs. >>> Neuzstādiat ierīci mitrās telpās.
- Pārtikas produkti, kas satur šķidrumu, tiek uzglabāti nenošlēgtos traukos. >> Uzglabājiet pārtikas produktus, kas satur šķidrumu, nošlēgtos traukos.
- Ierīces durvis tiek atstātas atvērtas. >>> Neturiet ledusskapja durvis ilgstoši atvērtas.
- Termostats ir iestatīts uz pārāk zemu temperatūru. >>> Iestatiet termostatu uz atbilstošu temperatūru.

### Kompresors nedarbojas.

- Pēkšņa strāvas pārrāvuma gadījumā vai pēc kontaktdakšas izraušanas no kontaktlīgzdas un atkal iespraušanas tajā gāzes spiediens ierīces dzesēšanas sistēmā nav līdzsvarā, kas palaiž kompresora termisko aizsardzības sistēmu. Ierīce atsāks darboties apmēram pēc 6 minūtēm. Ja ierīce nesāk darboties pēc šī perioda, sazinieties ar servisa centru.
- Atkausēšana ir aktīva. >>> Tas ir normāli pilnīgi automātiskai atkuššanas ierīcei. Atkausēšana notiek ik pa laikam.
- Ierīce nav pievienota kontaktlīgzdai. >>> Pārliedcinieties, ka barošanas vads ir pievienots.
- Temperatūras iestatījums ir nepareizs. >>> Izvēlieties atbilstošu temperatūras iestatījumu.
- Nav barošanas. >>> Ierīce turpinās darboties normāli pēc barošanas atjaunošanas.

### Ledusskapja darbības troksnis palielinās izmantošanas laikā.

- Ierīces veikspēja var atšķirties atkarībā no apkārtējās temperatūras. Tas ir normāli, un tas nav darbības traucējums.

## Problēmu novēršana

### Ledusskapis darbojas pārāk bieži vai pārāk ilgi.

- Jaunā ierīce var būt lielāka nekā iepriekšējā. Lielākas ierīces darbosies ilgstošāk.
- Istabas temperatūra var būt augsta. >>> Ierīce parasti darbosies ilgāk augstas istabas temperatūras gadījumā.
- Ierīce var būt nesen pieslēgta barošanas avotam vai ir ievietoti jauni pārtikas produkti. >>> Ierīcei vajadzēs ilgāku laiku, lai sasniegtu iestatīto temperatūru, kad tā ir nesen pieslēgta barošanas avotam vai jauni pārtikas produkti ir ievietoti. Tas ir normāli.
- Ierīcē var būt nesen ievietots liels daudzums karstu pārtikas produktu. >>> Neievietojiet karstus pārtikas produktus ierīcē.
- Durvis tika bieži atvērtas vai ilgstoši turētas atvērtas. >>> Siltais gaiss, kas cirkulē ierīces iekšpusē, izraisīs ilgāku ierīces darbošanos. Nevirīniet ledusskapja durvis pārāk bieži.
- Saldētavas vai ledusskapja durvis var būt atstātas pusvīrus. >>> Pārbaudiet, vai durvis ir kārtīgi aizvērtas.
- Ierīcei var būt iestatīta pārāk zema temperatūra. >>> Iestatiet augstāku temperatūru un nogaidiet, līdz ierīce sasniedz iestatīto temperatūru.
- Ledusskapja vai saldētavas durvju paplāksne var būt netīra, nodilusi, salūzusi vai nepareizi uzstādīta. >>> Notīriet vai nomainiet paplāksni. Bojāta/nodilusi durvju paplāksne izraisīs ilgāku ierīces darbību, lai uzturētu attiecīgo temperatūru.

### Saldētavas temperatūra ir ļoti zema, savukārt ledusskapja temperatūra ir atbilstoša.

- Ir iestatīta pārāk zema saldētavas temperatūra. >>> Iestatiet augstāku saldētavas temperatūru un vēlreiz pārbaudiet situāciju.

### Ledusskapja temperatūra ir ļoti zema, savukārt saldētavas temperatūra ir atbilstoša.

- Ir iestatīta pārāk zema ledusskapja temperatūra. >>> Iestatiet augstāku saldētavas temperatūru un vēlreiz pārbaudiet situāciju.

### Pārtikas produkti, kas tiek uzglabāti ledusskapja atvilktnēs, ir sasaluši.

- Ir iestatīta pārāk zema ledusskapja temperatūra. >>> Iestatiet augstāku saldētavas temperatūru un vēlreiz pārbaudiet situāciju.



## Problēmu novēršana

### Temperatūra ledusskapī vai saldētavā ir pārāk augsta.

- Ir iestatīta pārāk augsta ledusskapja temperatūra. >>> Ledusskapja temperatūras iestatījums ietekmē saldētavas temperatūru. Nomainiet ledusskapja vai saldētavas temperatūru un nogaidiet, līdz attiecīgo nodalījumu temperatūra atgriežas atbilstošajā līmenī.
- Durvis tika bieži atvērtas vai ilgstoši turētas atvērtas. >>> Nevirīniet ledusskapja durvis pārāk bieži.
- Durvis var būt atstātas pusvīrus. >>> Pilnībā aizveriet durvis.
- Ierīce var būt nesen pieslēgta barošanas avotam vai ir ievietoti jauni pārtikas produkti. >>> Tas ir normāli. Ierīcei vajadzēs ilgāku laiku, lai sasniegtu iestatīto temperatūru, kad tā ir nesen pieslēgta barošanas avotam vai jauni pārtikas produkti ir ievietoti.
- Ierīcē var būt nesen ievietots liels daudzums karstu pārtikas produktu. >>> Neievietojiet karstus pārtikas produktus ierīcē.

### Trīcēšana vai troksnis.

- Grīda nav līdzena vai pietiekoši stingra. >>> Ja ierīce trīc, nedaudz pakustinot, noregulējiet kājiņas, lai nolīmeņotu ierīci. Arī pārliedzinieties, ka grīda ir pietiekoši stingra, lai noturētu ierīci.
- Uz ierīces novietotie priekšmeti var radīt troksni. >>> Noņemiet priekšmetus, kas atrodas uz ierīces.

### Ierīce izdala plūstoša šķidruma, izsmidzināšanas u.c. troksni.

- Ierīces darbības principi ietver šķidruma un gāzes plūsmas. >>> Tas ir normāli, un tas nav darbības traucējums.

### No ierīces nāk vēja pūšanas skaņa.

- Ierīcē ir ventilators dzesēšanas procesam. Tas ir normāli, un tas nav darbības traucējums.

### Uz ierīces iekšējām sienām ir kondensācija.

- Karsts vai mitrs laiks palielina apledojuumu un kondensāciju. Tas ir normāli, un tas nav darbības traucējums.
- Durvis tika bieži atvērtas vai ilgstoši turētas atvērtas. >>> Neatveriet durvis pārāk bieži; ja atvērtas, aizveriet tās.
- Durvis var būt atstātas pusvīrus. >>> Pilnībā aizveriet durvis.

### Uz ierīces ārpusi vai starp durvīm ir kondensācija.

- Laiks var būt mitrs, tas ir diezgan normāli mitros laikapstākļos. >>> Kondensācija pazudīs, kad mitrums samazināsies.

## Problēmu novēršana

### Iekšpusē ir nelaba smaka.

- Ierīce netiek regulāri tīrīta. >>> Regulāri iztīriet iekšpusi ar sūkli, siltu ūdeni un karbonētu ūdeni.
- Noteikti turētāji un iepakojuma materiāli var izraisīt smaku. >>> Izmantojiet turētājus un iepakojuma materiālus bez smakām.
- Pārtikas produkti tika ievietoti nenoslēgti. >>> Uzglabājiet pārtikas produktus noslēgtos traukos. Mikroorganismi var izplatīties no nenoslēgtiem pārtikas produktiem un izraisīt smaku veidošanos.
- Izņemiet pārtikas produktus pēc derīguma termiņa beigām vai sabojājušos pārtikas produktus no ierīces.

### Durvis neaizveras.

- Pārtikas produkti var nosprostot durvis. >>> Pārvietojiet durvis nosprostojošos pārtikas produktus.
- Ierīce nestāv pilnībā taisni uz grīdas. >>> Noregulējiet kājiņas, lai nolīmeņotu ierīci.
- Grīda nav līdzena vai pietiekoši stingra. >>> Pārliedcinieties, ka grīda ir līdzena un pietiekoši stingra, lai noturētu ierīci.

### Dārzeņu tvertne ir iesprūduši.

- Pārtikas produkti iespējams saskaras ar atvilktnes augšējo daļu. >>> Pārkārtojiet pārtikas produktus atvilktnē.

### Ja Iekārtas Virsma Ir Karsta.

- Iekārtas darbības laikā starp abām durvīm, uz sānu paneļiem un aizmugurējā grīdā var rasties augsta temperatūra. Tas ir normāli, un šādā gadījumā nav nepieciešama tehniskā apkope! Pieskatoties šīm zonām, ievērojiet piesardzību.



#### BRĪDINĀJUMS:

Ja problēma saglabājas pēc šo ieteikumu īstenošanas, sazinieties ar tirgotāju vai apstiprinātu servisa centru. Nemēģiniet remontēt ierīci.

## SAISTĪBU ATRUNA / BRĪDINĀJUMS

Dažas (vienkāršas) kļūdas var novērst pats lietotājs, neapdraudot drošību un neradot nedrošas lietošanas apstākļus, ar nosacījumu, ka šīs darbības tiek veiktas atbilstoši un saskaņā ar instrukcijām (skatīt sadaļu "Lietotāja veikts remonts").

Tādēļ, ja vien tālāk esošajā sadaļā "Lietotāja veikts remonts" nav norādīts citādi, remonta veikšanai ir jāizsauc reģistrēti profesionāli remonta veicēji, lai izvairītos no drošības apdraudējuma. Reģistrēts, profesionāls remonta veicējs ir profesionāls remonta veicējs, kam ražotājs ir izsniedzis šī izstrādājuma instrukcijas un rezervju daļu sarakstu un kas izmanto Direktīvā 2009/125/EK aprakstītās metodes.

**Taču šādu pakalpojumu garantijas servisa ietvaros var sniegt tikai pakalpojuma aģents (t. i. pilnvaroti profesionāli remonta veicēji), ar kuriem varat sazināties pa tālruni numuru, kas ir norādīts lietotāja instrukcijā/garantijas kartīnā ar sava pilnvarotā izplatītāja starpniecību. Tādēļ, lūdzu, nemiet vērā, ka, ja remontu veiks profesionāli remonta veicēji (kurus nav pilnvarojis Beko), jūsu garantija vairs nebūs spēkā.**

### Lietotāja veikts remonts

Patstāvīgu remontu galalietotājs var veikt attiecībā uz šādām rezerves daļām: durvju rokturi, durvju eņģes, paplātes, grozi un durvju blīves (atjaunināts saraksts ir pieejams arī vietnē support.beko.com no 2021. gada 1. marta).

Turklāt, lai nodrošinātu produkta drošību un novērstu nopietnas traumas risku, minētais remonts, ko veic pats lietotājs, ir jāveic atbilstoši lietotāja rokasgrāmatā iekļautajām norādēm, kas attiecas uz lietotāja veiktu remontu, vai arī tām, kas ir pieejamas support.beko.com Jūsu drošības labad pirms jebkura jūsu veikta remonta atvienojiet izstrādājuma kabeli no elektropadeves.

Ja pats lietotājs veic remontu vai mēģina to veikt, izmantojot tādas rezerves daļas, kas nav iekļautas minētajā sarakstā, un/vai veic šādas darbības, neievērojot lietotāja rokasgrāmatā dotās norādes par lietotāja veiktu remontu, vai norādes, kas pieejamas support.beko.com, izstrādājumam var rasties drošības problēmas, kas nav attiecināmas uz Beko, un tās atceļ izstrādājuma garantiju.

Tādēļ mēs patiešām aicinām lietotāju atturēties no remonta veikšanas, ja problēmas radušās ar sarakstā neminētajām rezerves daļām, un šādos gadījumos sazināties ar pilnvarotiem profesionāliem remonta veicējiem vai reģistrētiem profesionāliem remonta veicējiem. Lietotāju veikts remonts gluži pretēji var izraisīt drošības problēmas un sabojāt izstrādājumu, kā arī izraisīt ugunsgrēku, plūdus, īssavienojumu un nodarīt nopietnus miesas bojājumus.

Piemēram, bet ne tikai, šādu daļu remonti ir jāuztic pilnvarotiem profesionāliem remontētājiem vai reģistrētiem profesionāliem remontētājiem: kompresors, dzesēšanas loks, galvenais panelis, invertora panelis, displeja panelis, utt.

Ražotājs/pārdevējs neuzņemas nekādu atbildību par situāciju, kurā lietotāji neievēro iepriekš minēto.

Jūsu iegādātās ledusskapja rezerves daļas būs pieejamas 10 gadus pēc pirkuma. Šajā periodā oriģinālās rezerves daļas būs pieejamas, lai nodrošinātu pareizu ledusskapja darbību.

Minimālais ledusskapja garantijas ilgums ir 24 mēneši.

Šim produktam ir "G" enerģijas klases gaismas avots.

Gaismas avotu šajā produktā drīkst nomainīt tikai profesionāli remonta veicēji.

# beko

**Külmik**

Kasutusjuhend

**Frigorifero**

Manuale utente

**Κατάψυξη**

Εγχειρίδιο Χρήστη

**Diepvriezer**

Gebruiksaanwijzing



RFNE312E43WN - RFNE312E43XN

ET / IT / EL / NL



ÜMBERTÖÖDELTUD JA  
TAASKASUTATAV PABER



CARTA RICICLATA E  
RICICLABILE



ΑΝΑΚΥΚΛΩΜΕΝΟ &  
ΑΝΑΚΥΚΛΩΣΙΜΟ ΧΑΡΤΙ



GERECYCLED &  
RECYCLEBAAR PAPIER

## Enne seadme kasutamist lugege antud kasutusjuhendit!

Lugupeetud klient!





Soovime, et saaksite parima võimaliku kasutuskogemuse meie seadmega, mis on hoolikalt ja rangeid kvaliteedinõudeid järgides valmistatud kasutades moodsaid tehnoloogiaid.



Soovitame teil enne kasutamist lugeda läbi kogu kasutusjuhend. Juhul, kui annate seadme edasi, ärge unustage anda seadmega kaasa kasutusjuhendit.

## See juhend aitab teil toodet kiiresti ja ohutult kasutada.

- Enne seadme paigaldamist ja kasutamist lugege hoolikalt kasutusjuhendit.
- Järgige alati kehtivaid ohutusnõudeid.
- Hoidke kasutusjuhend edaspidiseks kasutamiseks lihtsalt leitavana.
- Lugege ka kõiki teisi seadmega kaasasolevaid dokumente.

Pidage meeles, et antud juhend võib kehtida mitmele erinevale mudelile. Juhendis on kõikumudelite erinevused selgelt välja toodud.

	Oluline teave ja kasulikud nõuanded
	Oht elule ja varale.
	Elektrilöögi oht.
	Vastavalt rahvusvahelistele keskkonnakaitse õigusaktidele on Toote pakend valmistatud taaskasutatavatest materjalidest.





 <b>TEAVE</b>	
	.Tooteandmebaasis säilitatava mudeli kohta käiva teabe juurde pääseb järgmisele veebisaidile sisenedes ja otsides energiamärgiselt oma mudeli identifikaatori (*). <a href="https://eprel.ec.europa.eu/">https://eprel.ec.europa.eu/</a>
SUPPLIER'S NAME <b>A</b>	MODEL IDENTIFIER (*) <b>A</b>

# Sisukord

<b>1 Ohutus- ja keskkonnaalased juhised</b>	<b>4</b>	<b>4 Ettevalmistus</b>	<b>10</b>
Üldine ohutus.....	4	<b>5 Näidikupaneel</b>	<b>11</b>
Kasutamine.....	6	Kuidas värskaid toiduaineid külmutada .....	13
Laste ohutus.....	6	Külmutatud toiduainete säilitamise soovitusel .....	14
Vastavus WEEE direktiiviga ja jäätmete kõrvaldamine .....	6	Sulatamine.....	14
Vastavus RoHS direktiiviga .....	6	Teave sügavkülmiku koht Teave.....	14
Pakkeinfo.....	6	Külmutatud toiduainete sulatamine	14
<b>2 Külmik</b>	<b>7</b>	Soovitavad temperatuurisätted ...	15
<b>3 Paigaldamine</b>	<b>8</b>	Icematic ja jäänõu.....	18
Mida pidada meeles külmiku hilisemal transportimisel .....	8	<b>6 Hooldus ja puhastamine</b>	<b>19</b>
Enne külmiku kasutamist.....	8	<b>7 Tõrkeotsing</b>	<b>20</b>
Elektriühendus.....	8		
Pakendi utiliseerimine.....	9		
Vana külmiku utiliseerimine .....	9		
Asukoha valik ja paigaldamine .....	9		

Selles peatükis on toodud ära vajalikud ohutusjuhised, et vältida vigastusi ja materiaalseid kahjustusi. Nende juiste eiramine muudab mistahes garantiid kehtetuks.

### Kasutusotstarve

	<p><b>HOIATUS:</b> Ärge blokeerige seadme korpuses või sisseehitatud karkassis olevaid ventilatsioonivasid.</p>
	<p><b>HOIATUS:</b> Ärge kasutage sulatamise protsessi kiirendamiseks mehaanilisi või teisi vahendeid, välja arvatud juhul kui nende kasutamist soovitab tootja.</p>
	<p><b>HOIATUS:</b> Ärge kahjustage külmutusaine ringlust.</p>
	<p><b>HOIATUS:</b> Ärge kasutage seadme toidu säilitamise kambrites elektrilisi seadmeid, välja arvatud juhul kui seda tüüpi seadmete kasutamist soovitab tootja.</p>

See seade on mõeldud kasutamiseks kodukeskkonnas ja sarnastes tingimustes, näiteks

- kaupluste, kontorite ja teiste töokeskkondade personalialade köökides;
- talumajapidamistes ja hotellides, motellides ja teistes eluruumi tüüpi keskkondades klientide kasutuses.

## 1.1. Üldine ohutus

- Seade ei ole ette nähtud kasutamiseks isikutele (ka lapsed) kellel on füüsilised, sensoorsed või mentaalsed häired ning puuduvad piisavad oskused ja teadmised seadme kasutamiseks. Sellised isikud võivad seadet kasutada ainult nende ohutuse eest vastutava isiku juhendamise ja järelevalve all. Lastel ei tohi lubada seadmega mängida.
- Rikke korral tõmmake seade vooluvõrgust välja.
- Peale vooluvõrgust eemaldamist oodake vähemalt 5 minutit, enne seadme uuesti vooluvõrku ühendamist. Tõmmake seade välja, kui see pole kasutuses. Ärge puudutage pistikut märgade kätega! Vooluvõrgust eemaldamiseks ärge tõmmake juhtmest vaid hoidke alati pistikut.
- Ärge pange külmikut vooluvõrku, kui pistik logiseb.
- Tõmmake seade paigaldamise, hoolduse, puhastamise ja parandamise ajaks vooluvõrgust välja.
- Kui toodet teatud aja jooksul ei kasutata, tõmmake see vooluvõrgust välja ja eemaldage kogu toit.
- Ärge kasutage külmiku puhastamiseks ja jää sulatamiseks auru ja arupuhastusseadmeid. Aur võib sattuda kokkupuutesse elektriliste aladega ja põhjustada lühise või elektrilöögi.
- Ärge peske toodet valades pihustades või valades sellele vett. Elektrilöögi oht.
- Rikke korral ei tohi seadet kasutada, kuna see võib põhjustada elektrilöögi. Enne mistahes toiminguid võtke ühendust volitatud teenindusega.

# Ohutus- ja keskkonnaalased juhised

- Pange seade maandusega kontakti. Maandus peab olema tehtud spetsialisti poolt.
- Kui tootel on LED tüüpi valgustus, pöörduge selle vahetamiseks või mistahes rikete korral spetsialisti poole.
- Ärge katsuge jääs toitu märgade kätega! See võib teie käte külge kinni jääda!
- Ärge pange sügavkülmikusse pudeleid või purke vedelikega. Need võivad lõhkeda!
- Pange vedelikud pärast korgi korralikku sulgemist püstisesse asendisse.
- Ärge pihustage seadme läheduses tuleohtlikke aineid, kuna need võivad põletada või plahvatada.
- Ärge hoidke külmkapis süttivaid ja süttivaidgaase sisaldavaid aineid (spreid jne.).
- Ärge pange seadme peale vedelikuga täidetud anumaid. Vee tilgutamine elektrilistele osadele võib põhjustada elektrilöögi või tulekahju.
- Elektrilist ohtu kujutab seadme jätmine vihma, lume, päikese või tuule kätte. Kui paigutate seadme ümber, ärge tõmmake kappi uksekäepidemest. Käepide võib ära tulla.
- Hoolitsege, et seadme sees olevate liikuvate osade vahele ei jääks teie käed või kehaosad.
- Ärge astuge või nõjatuge seadme uksele, sahtlitele ja muudele taoliste osadele. See võib põhjustada külmiku ümber minemise ja kahjustada seadme osi.
- Pidage silmas, et voolujuhe ei jääks millegi alla.

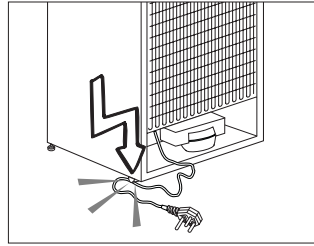

## 1.1.1 HC hoiatus

Kui tootel on jahutussüsteem, mis kasutab R600a gaasi, olge tähelepanelik, et jahutussüsteem ja selle torud ei saaks toote kasutamise või liigutamise käigus kahjustada. Gaas on plahvatusohtlik. Kui jahutussüsteem on kahjustatud, hoidke seade eemal lahtisest tules ning ventileerige ruum koheselt.



Silt, mis asub sisemisel vasakul küljel näitab millist gaasi selles seadmes kasutatakse.

## 1.1.2 Veedosaatoriga mudelite korral

- Külma vee sisselaske surve võib maksimaalselt olla 90 naela ruuttollile (6,2 baari). Kui veesurve ületab 80 naela ruuttollile (5,5 baari), siis kasutage vooluvõrgusüsteemis rõhuregulaatorit. Kui te ei tea, kuidas veesurvet kontrollida, siis pidage nõu professionaalse torumehega.
- Kui seadmete installeerimisel on vee hüdraulilise löögi oht, siis kasutage alati seda vältivat varustust. Kui te ei ole kindel, kas installeerimisel on vee hüdraulilise löögi oht, siis konsulteerige professionaalse torumehega.
- Ärge paigaldage soojaveesisendile. Võtke tarvitusele ettevaatusabinõud, et ei tekiks voolikute külmumise ohtu. Veetemperatuuri operatsioonivahemik peab olema 0,6°C (33°F) kuni 38°C (100°F).



# Ohutus- ja keskkonnaalased juhised

## 1.2. Kasutamine

- Toode on mõeldud koduaskutuseks. See ei ole mõeldud kasutamiseks ärilistel eesmärkidel.
- Toodet tohib kasutada ainult toiduainete ja jookide säilitamiseks.
- Ärge hoidke külmikus sensitiivseid tooteid, mis vajavad kontrollitud temperatuuri (vaktsiinid, soojustundlikke ravimeid, meditsiinitarbeid jne.).
- Tootja ei vastuta kahjustuste eest, mis on tingitud sedame valest kasutamisest või käitlemisest.
- Toote prognoositav eluiga on 10 aastat. Selle perioodi jooksul on saadaval varuosad, mis on vajalikud seadme funktsioneerimiseks.

## 1.3. Laste ohutus

- Hoidke pakkematerjalid lastele kättesaamatus kohas.
- Ärge lubage lastel seadmega mängida.
- Kui seadme ukseksel on lukk, hoidke selle võti lastele kättesaamatus kohas.

## 1.4. Vastavus WEEE direktiiviga ja jäätmete kõrvaldamine

Antud toode vastab EL WEEE direktiivile (2012/19/EL). Toode kannab klassifikatsioonisümbolit Elektrooniliste ja elektriliste seadmete jäätmete kohta (WEEE).



Toode on valmistatud kvaliteetsetest osadest ja materjalidest, mida saab taaskasutada ja on sobivad ümbertöötlemiseks. Seadet ei tohi selle kasutuse lõppedes utiliseerida koos tavaliste

majapidamise jäätmetega. Viige see elektrooniliste ja elektriliste seadmete kogumiskohta. Kogumispunktide kohta saate lisateavet oma kohalikust

## 1.5. Vastavus RoHS direktiiviga

- Antud toode vastab EL WEEE direktiivile (2011/65/EL). Toode ei sisalda direktiivis märgitud kahjulikke ja keelatud materjale.

## 1.6. Pakkeinfo

- Toote pakkematerjalid on valmistatud taaskasutatavatest materjalidest vastavalt rahvusvahelistele keskkonnaalastele õigusaktidele. Ärge utiliseerige pakkematerjale koos olme- ja muu prüügiga. Viige need kohaliku omavalitsuse poolt ettenähtud pakkematerjalide kogumispunkti.



1. Juhtpaneel
2. Klapp
3. Sahtlid
4. Icematic ja jäänõu Icematic'u kasutamine
5. Ees Reguleeritavad Jalad



\*Valikuline: Kasutusjuhendi joonised on illustratiivsed ja ei pruugi täpselt teie tootega ühtida. Kui teie seadmel puuduvad nimetatud osad, käib informatsioon teiste mudelite kohta.

## 3 Paigaldamine



Palun jätke meelde, et tootja vabaneb vastutusest, kui selles kasutusjuhendis antud teavet arvesse ei võeta.

### 3.1. Mida pidada meeles külmiku hilisemal transportimisel

1. Külmik tuleb enne igasugust liigutamist tühjendada ja puhastada.
2. Riiulid, lisaseadmed, köögiviljasahtel jms tuleb teibi abil enne uuesti pakendamist raputuste kaitseks kindlalt kinnitada.
3. Pakend tuleb siduda paksu teibi ja tugevate köite abil ning tuleb järgida pakendile trükitud transpordireegleid.

### Palun ärge unustage...

Iga ümbertöödeldud ese on hädavajalik abilooduseleja meie loodusressurssidele.

Kui soovite panustada pakkematerjalide ümbertöötlemisse, saate lisateavet keskkonnakaitseasutustest või kohalike võimuorganite käest.

### 3.2. Enne külmiku kasutamist

Enne külmiku kasutama hakkamist kontrollige järgmist:

1. Kas külmiku sisemus on kuiv ja kas õhk saab selle tagaosas vabalt liikuda?
2. Puhastage külmiku sisemus, nagu soovitatud peatükis "Hooldus ja puhastamine".
3. Ühendage külmik seinakontakti. Kui külmiku uks on avatud, läheb jahutuskambri tuli põlema.
4. Kompressori käivitumisega kaasneb müra. Jahutussüsteemis olev vedelik ja gaasid võivad samuti müra tekitada, seda isegi juhul kui kompressor ei tööta

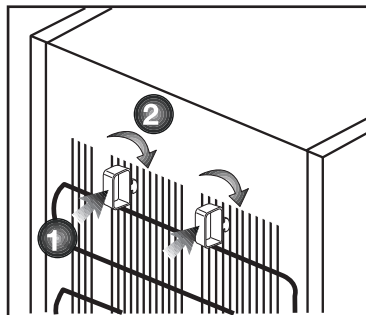

– see on täiesti normaalne.

5. Külmiku esiservad võivad tunduda soojad. See on täiesti normaalne nähtus. Need alad peavad olema soojad, et vältida kondensaadi teket.
6. Sisestage 2 plastikust kiilu tagumise õhuava peale, nagu näidatud alloleval joonisel. Plastikust kiilud tagavad õhu liikumiseks vajaliku vahemaa külmiku ja seina vahel.

### 3.3. Elektriühendus

Ühendage seade maandatud pistikupessa, mida kaitseb sobiva nimivoolutugevusega kaitse.

NB!

- Ühendus peab vastama riiklikele nõuetele.
- Toitejuhe peab olema pärast paigaldust kergesti ligipääsetav.
- Ettenähtud pinge peab vastama teie vooluvõrgu pingele.
- Ühendamiseks ei tohi kasutada pikendusjuhtmeid ja harupistikuid.



Kahjustatud toitejuhe tuleb lasta välja vahetada kvalifitseeritud elektrikul.



Toodet ei tohi enne selle parandamist kasutada! Elektrilöögi oht!

### 3.4. Pakendi utiliseerimine

Pakkematerjalid võivad olla lastele ohtlikud. Hoidke pakkematerjale lastele kättesaamatus kohas või utiliseerige need, sorteerides need vastavalt jäätmekäitlusjuhiste. Ärge visake neid ära koos majapidamisjäätmetega.

Teie külmiku pakend on toodetud ümbertöödeldavatest materjalidest.

### 3.5. Vana külmiku utiliseerimine

Utiliseerige oma vana seade keskkonda kahjustamata.

- Külmiku utiliseerimise osas võite nõu pidada volitatud edasimüüjaga või oma haldusüksuse jäätmekäitluskeskusega.

Enne külmiku utiliseerimist ühendage lahti elektripistik ja kui ukstel on lukke, muutke need kasutuskõlbmatuks, et kaitsta lapsi ohtude eest.

### 3.6. Asukoha valik ja paigaldamine



Kui külmik ei mahu läbi ukse ruumi, kuhu soovite seda paigaldada, pöörduge volitatud teenindusse. Tehnik saab külmiku ukсед eemaldada, nii et see mahub külili läbi ukseava.

1. Paigaldage külmik kohta, kus seda on kerge kasutada.
2. Hoidke külmikut eemal soojusallikatest, niisketest kohtadest ja otsesest päikesevalgusest.
3. Külmiku tõhusa töö tagamiseks peab selle ümbruses toimuma piisav õhuringlus. Kui kavatsete paigutada külmiku seinnaorva, peab see jääma laest ja seintest vähemalt 5 cm kaugusele. Kui põrand on kaetud vaibaga, tuleb toode tõsta põrandast 2,5 cm kõrgusele.

4. Põrutuste vältimiseks asetage külmik ühetasasele põrandapinnale.
5. See toode vajab tõhusaks toimimiseks piisavat õhuringlust. Kui toode asetatakse alkovisse, ärge unustage jätta toote ja lae ning toote ja ümbritsevate seinte vahele vähemalt 5 cm vaba ruumi.
6. Kui toode asetatakse alkovisse, ärge unustage jätta toote ja lae ning toote ja ümbritsevate seinte vahele vähemalt 5 cm vaba ruumi. Kontrollige, kas tagaseinal asuv vabaruumi kaitsekomponent on paigas (kui see on tootega kaasas). Kui komponent pole saadaval või kui see on kadunud, asetage toode nii, et toote tagumise seina ja ruumi seina vahele jääks vähemalt 5 cm vaba ruumi. Toote taga olev vabaruum on toote tõhusa töö tagamiseks oluline.

- Eraldiseiseva seadme puhul; „See külmutusseade ei ole ette nähtud kasutamiseks sisseehitatud seadmena”.
- Teie külmik tuleks paigaldada vähemalt 30 cm kaugusele kuumusallikatest nagu pliidirauad, ahjud, keskküttesüsteem ja pliidad, ning vähemalt 5 cm kaugusele elektrialahjustest. Samuti ei tohiks see asuda otsese päikesevalguse käes.
- Külmiku paigaldamiseks kasutatava ruumi temperatuur peaks olema vähemalt -15°C. Jahedamates tingimustes külmiku kasutamine ei ole tõhususe vähenemise tõttu soovitatav.
- Palun veenduge, et külmiku sisemus on korralikult puhastatud.
- Kui kaks külmikut paigaldatakse kõrvuti, peaks nende vahele jääma vähemalt 2 cm ruumi.
- Kui kasutate külmikut esimest korda, järgige palun esimese kuue tunni jooksul järgnevaid juhiseid.
- Ust ei tohiks sagedasti avada.
- See peab töötama tühjalt, ilma et toitu sees oleks.
- Ärge ühendage külmikut vooluvõrgust lahti. Kui tekib teist sõltumatu voolukatkestus, vaadake palun hoiatusi “Soovituslikud lahendused probleemidele” peatükis.
- Originaalpakend ja vahtmaterjal tuleks alles jätta juhiks, kui tulevikus on vaja külmikut liigutada või kolida.
- Mõnedel mudelitel lülitub juhtpaneel automaatselt 5 minutit peale ukse sulgemist välja. See aktiveerub uuesti, kui uks avada või vajutada mistahes nuppu.
- Seadme ukse avamise ja sulgemisega kaasnevate temperatuurikõikumiste normaalse kaasnähuna tekib ukse- ja siseriiviteele ning klaasist mahutitele kondensaat.
- Et kuum ja niiske õhk ei sisene tootesse vahetult, kui toote ukсед ei ole lahti, siis optimeerib toode end ise, nii et toiduained on piisavalt kaitstud. Toote funktsioonid ja komponendid (nagu kompressor, ventilaator, küttekeha, sulatusmehhanism, valgustus, ekraan jms) töötavad vastavalt vajadustele, et tarbida nendes tingimustes minimaalselt energiat.

## 5 Näidikupaneel

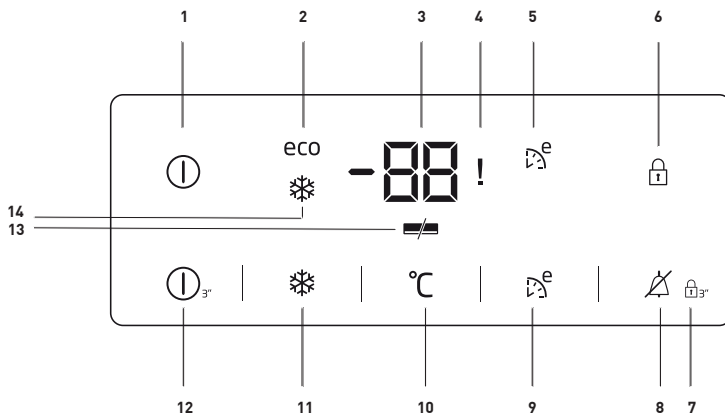

### 1. Sisse-/väljalülitusnäidik.

See ikoon (Ⓛ) ilmub külmutuskambri väljalülitamisel. Kõik teised ikoonid lülituvad välja.

### 2. Ökonoomse režiimi näidik.

See ikoon (eco) lülitub sisse külmutuskambri temperatuuri seadmisel väärtusele  $-18^{\circ}\text{C}$ , mis on kõige ökonoomsem valik. Kiirjahutus- või kiirkülmutusfunktsiooni valimisel ökonoomse režiimi näidik kustub.

### 3. Külmutuskamber – reguleeritud temperatuuri näit

Näitab külmutuskambri reguleeritud temperatuuri.

### 4. Kõrge temperatuuri / tõrke oleku näidik

See näidik (!) süttib elektrikatkestuse, kõrge temperatuuri ja tõrkehoiatuste korral.

Kui sügavkülmiku temperatuur tõuseb sügavkülmutatud toidu jaoks kriitilise

piirini, vilgub diginäidikul sügavkülmiku maksimaalne saavutatud temperatuuri väärtus.

Kontrollige toitu sügavkülmikusektsioonis.

Tegemist ei ole rikkega. Hoiatust saab kustutada mis tahes nupu või kõrge temperatuuri alarmi väljalülitamise nupu vajutamisega. (Tühistamine mis tahes nupu vajutamisega ei kehti kõigi mudelite puhul.)

See näidik (!) süttib ka anduri rikke korral. Kui see näidik põleb, kuvatakse temperatuurinäidikul vaheldumisi "E" ja arvud nagu "1,2,3 ...". Need näitajad teavitavad hoolduspersonali tõrkest.

### 5. Eco Extra näidik.

See ikoon (E) süttib selle funktsiooni sisselülitamisel.

### 6. Klahviluku näidik.

See ikoon (K) süttib klahvilukurežiimi sisselülitamisel.



\*Valikuline: Numbrid selles juhendis on informatiivsed ja ei pruugi täpselt sobida teie seadmega. Kui teie seadmel puuduvad nimetatud osad, käib informatsioon teiste mudelite kohta.

### 7. Klahvilukurežiim.

Hoidke klahviluku (T<sub>3</sub>) nuppu 3 sekundit all. Süttib klahvilukuikoon ning klahvilukurežiim lülitub sisse. Kui klahvilukurežiim on sisse lülitatud, siis nupud ei tööta. Hoidke klahviluku nuppu uuesti 3 sekundit all. Klahvilukurežiim ja -ikoon lülituvad välja.

### 8. Kõrge temperatuuri hoiatuse kustutamine:

Elektrikatkestuse / kõrge temperatuuri hoiatuse korral võite hoiatuse (A) kustutada ükskõik millise näidiku nupu või kõrge temperatuuri alarmi väljalülitusnupu vajutamisega 1 sekundiks pärast toidu kontrollimist sügavkülmikus.

Märkus. Tühistamine mis tahes nupu vajutamisega ei kehti kõigi mudelite puhul.

### 9. Eco Extra funktsioon.

Eco Extra funktsiooni aktiveerimiseks hoidke 3 sekundit all Eco Extra nuppu (E) (näiteks puhkusele minnes). Selle funktsiooni aktiveerimisel lülitub külmutuskamber umbes 6 tunni pärast kõige ökonoomsemale režiimile, mille kinnituseks süttib ökonoomse režiimi näidik.

### 10. Külmutuskambri reguleerimisfunktsioon.

See funktsioon (°C) võimaldab reguleerida külmutuskambri temperatuuri. Selle nupu vajutamisel lülitub külmutuskambri temperatuur -18, -19, -20, -21, -22, -23 või -24 kraadile.

### 11. Kiirkülmutusfunktsioon.

Kiirkülmutusfunktsiooni töötamise ajaks lülitub sisse kiirkülmutuse näidik (S). Funktsiooni väljalülitamiseks vajutage uuesti kiirkülmutusnuppu. Kiirkülmutuse näidik kustub ja seade lülitub tavarežiimile.

Kiirkülmutuse funktsioon lülitub automaatselt välja 50 tunni pärast, kui te seda ise käsitsi välja ei lülita. Kui soovite külmutada suure koguse värskeid toiduaineid, vajutage kiirkülmutusnuppu enne toiduainete asetamist külmutuskambris.

### 12. Sisse-/väljalülitusfunktsioon.

Kui hoiate nuppu 3 sekundit all, saate selle funktsiooni (I<sub>s</sub>) abil külmiku välja lülitada. Külmiku sisselülitamiseks hoidke sisse-/väljalülitusnuppu uuesti 3 sekundit all.

### 13. Energiasäästunäidik.

Kui toote ukсед on pikka aega kinni, aktiveeritakse automaatselt energiasäästufunktsioon ning süttib energiasäästutähis. (E) Energiasäästufunktsiooni aktiveerimisel kustuvad ekraanil kõik tähised, välja arvatud energiasäästutähis. Kui vajutada energiasäästufunktsiooni töötamise ajal mõnda nuppu või avada uks, lülitub energiasäästufunktsioon välja ja taastub tähiste tavaline olek.

Energiasäästufunktsioon aktiveeritakse kättetoimetamisel ning seda ei saa välja lülitada.

### 14. Kiirkülmutuse näidik.

See ikoon (S) süttib kiirkülmutusfunktsiooni sisselülitamisel.

### 5.1. Kuidas värskaid toiduaineid külmutada

- Külmutatavad toiduained tuleb jaotada portsjoniteks vastavalt tarbitavale suurusele ja külmutada eraldi pakendites. Siis ei pea Te kogu toitu sulatama ja siis uuesti sügavkülma panema.
- Toiduainete toiteväärtuse, lõhna ja värvi säilitamiseks tuleks köögivilju enne külmutamist lühikese aja jooksul keeta. (Keetmine pole vajalik selliste toiduainete puhul nagu kurk, petersell.) Sel viisil külmutatud köögiviljade valmistamisaeg lüheneb 1/3 võrra võrreldes värskete köögiviljadega.
- Külmutatud toiduainete säilitamisaja pikendamiseks tuleb keedetud köögiviljad kõigepealt filtreerida ja seejärel hermeetiliselt pakendada nagu kõigi toitude puhul.
- Toiduaineid ei tohiks panna sügavkülmikusse ilma pakendita.
- Säilitatavate toiduainete pakkematerjal peaks olema õhutihe, paks ja vastupidav ning ei tohiks külma ja niiskuse korral deformeeruda. Vastasel juhul võib külmutamise tõttu tahenenud toit pakendist läbi torgata. Pakendi korralik sulgemine on samuti oluline toiduainete turvalise säilitamise seisukohalt.

Toiduainete külmutamiseks sobivad järgmised pakenditüübid:

Polüetüleenkotid, alumiiniumfoolium, plastfoolium, vaakumkotid ja külmakindlad kaanega säilituskonteinerid.

Toiduainete külmutamiseks ei soovitata järgmist tüüpi pakendeid:

Pakkepaber, pärgamentpaber, tsellofaan (želatiinpaber), prügikotid, kasutatud kotid ja poekotid.

- Kuuma toitu ei tohiks panna sügavkülmikusse ilma neid enne jahutamata.
- Külmutamata värskaid toiduaineid sügavkülmikusse pannes pidage meeles, et need ei puutuks kokku külmutatud toiduainetega. Coolpacki (PCM) saab panna sügavkülmuti riivli all olevale restile, et vältida selle soojenemist.
- Ärge pange sügavkülma muid toiduaineid külmutamise aja jooksul (1 ööpäev).
- Asetage toiduained sügavkülmuti riivile või restidele, jaotades neid nii, et need ei oleks tihedalt koos (soovitav, et nende pakendid ei puutuks üksteisega kokku).
- Külmutatud toiduained tuleb pärast sulatamist tarbida lühikese aja jooksul ja neid ei tohi enam külmutada.
- Ärge blokeerige ventilatsiooniasvid, pannes külmutatud toiduaineid tagaseinal asuvate ventilatsioonivade ette.
- Soovitame kinnitada pakendile silt ja märkida, millised toiduained on see ja millal need külmutati.

Külmutamiseks sobivad toidud:

- Kala ja mereannid, punane ja valge liha, linnuliha, köögiviljad, puuviljad, rohtsed vürtsid, piimatooted (näiteks juust, või ja kurnatud jogurt), pagaritooted, valmis- või kodutoidud, kartuliroad, sufleed ja magustoidud.



## Toote kasutamine

Külmutamiseks sobimatud toidud:

- Jogurt, hapupiim, koor, majonees, lehtsalat, punane redis, viinamarjad, kõik puuviljad (näiteks õun, pirnid ja virsikud).
- Toiduainete kiireks ja põhjalikuks külmutamiseks ei tohiks ületada järgmisi määratud koguseid pakendi kohta.
  - Puu- ja köögiviljad, 0,5-1 kg
  - Liha, 1-1,5 kg
- Väikese koguse toiduaineid (kõge enam 2 kg) saab külmutada ka kiirkülmutust kasutamata.

Parima tulemuse saamiseks järgige järgmisi juhiseid:

1. Aktiveerige kiirkülmutus 1 ööpäev enne värskete toiduainete sügavkülma panemist.
2. Ühe ööpäeva möödumisel pärast nupu vajutamist asetage sügavkülmutamiseks mõeldud toiduained alt lugedes 3. suurema külmumisvõimsusega sahtlisse. Kui seal ei ole piisavalt ruumi, pange ülejäänud toiduained alt lugedes 2. sahtli esiossa.
3. Kiirkülmutus tühistatakse automaatselt 50 tunni möödumisel.
4. Ärge üritage külmutada suures koguses toituaineid korraga.
  - Ööpäeva jooksul suudab see toode külmutada tüübisildil järgmiselt äratoodud maksimaalse toidukoguse: „Külmutamisvõime... kg/ööpäev“.
  - Sügavkülmikusse ei ole otstarbekas panna rohkem külmutamata/värsked toiduaineid kui tüübisildil märgitud kogus.
- Saate üle vaadata tabelid liha ja kala, köögi- ja puuviljade, piimatoodete sügavkülmikis säilitamise kohta.

## 5.2. Külmutatud toiduainete säilitamise soovitused

- Külmutatud toiduaineid ostes veenduge, et neid on säilitatud sobival temperatuuril ja nende pakendid pole purunenud.
- Pange pakendid pärast ostmist võimalikult kiiresti sügavkülmikusse.
- Enne sügavkülmikis säilitatavate pakendatud valmistoitude tarbimist veenduge, et pakendil märgitud kõlblikusaeg ei ole veel möödas.

## 5.3. Sulatamine

Sügavkülmkambrites olev jää sulatatakse automaatselt.

## 5.4. Teave sügavkülmu kohta Teave

EN 62552 standard nõuab (vastavalt konkreetsetele mõõtetingimustele), et iga 100 liitri sügavkülmu ruumi kohta peaks olema võimalik külmutada vähemalt 4,5 kg toituaineid toatemperatuuril 25°C 1 ööpäeva jooksul.

## 5.5. Külmutatud toiduainete sulatamine

Sõltuvalt toidusortimendist ja otstarvest saab valida järgmiste sulatamisvõimaluste vahel:

- Toatemperatuuril (toidu kvaliteedi säilitamise seisukohalt pole otstarbekas jätta toiduained pikaks ajaks toatemperatuuril)
- Külmikis
- Elektriahjus (ventilaatoriga või ilma)
- Mikrolaineahjus

### ETTEVAATUST:

- Ärge kunagi pange klaasist pudelites ja purkides happelisi jooke sügavkülma plahvatusohu tõttu.
- Kui külmutatud toiduainete pakendid on niisked ja ebanormaalselt turses, on tõenäoline, et neid hoiti varem sobimatutes tingimustes ja nende sisu on riknenud. Ärge tarbige neid toiduaineid ilma kontrollimata.
- Kuna mõned valmistoitudes kasutatavad vürtsid võivad pikaajalisel säilitamisel oma maitset muuta, peaksid Teie külmutatud toidud sisaldama vähem maitseaineid või soovitud maitseaineid peaks lisama pärast sulatamist.

### 5.6. Soovitavad temperatuurisätted

Sügavkülmiku sätted	Vahemärkused
-20 °C	Tegemist on soovitusliku temperatuuri vaikesättega.
-21,-22,-23 or -24 oC	Neid sätteid soovitatakse kasutada siis, kui ümbritseva õhu temperatuur on üle 30°C või kui arvate, et külmik ei ole ukse sagedase avamise ja sulgemise tõttu piisavalt jahe.
Kiirkülmutus	Kasutage siis, kui tahate toitu kiiresti külmutada.Seda on soovitatav kasutada värskete toiduainete kvaliteedi säilitamiseks. Külmutatud toiduainete säilitamisel kiirkülmutus ei ole nõutav.Värskete toiduainete väikese koguse (kuni 2 kg päevas) külmutamiseks ei ole kiirkülmutus vajalik.

# Toote kasutamine

Liha ja kala		Ettevalmistamine		Pikim võimalik säilitusaeg (kuudes)
Lihatooted	Veiseliha	Praad	Lõigake need 2 cm paksusteks tükkideks ja asetage nende vahele foolium või pakkige need tihedalt pakkekilesse	6 – 8
		Praeliha	Pakkige lihatükid külmikukotti või tihedalt pakkekilesse	6 – 8
		Kuubikud	Väikeste tükkidena	6 – 8
		Šnitse l, karbonaad	Asetage foolium lõigatud viilude vahele või pakkige ükshaaval pakkekilesse	6 – 8
	Lambaliha	Karbonaad	Asetage foolium lihaviilude vahele või pakkige ükshaaval pakkekilesse	4 - 8
		Praeliha	Pakkige lihatükid külmikukotti või tihedalt pakkekilesse	4 - 8
		Kuubikud	Pakkige tükeldatud liha külmikukotti või tihedalt pakkekilesse	4 - 8
	Veis	Praeliha	Pakkige lihatükid külmikukotti või tihedalt pakkekilesse	8 - 12
		Praad	Lõigake need 2 cm paksusteks tükkideks ja asetage nende vahele foolium või pakkige need tihedalt pakkekilesse	8 - 12
		Kuubikud	Väikeste tükkidena	8 - 12
		Keedetud liha	Pakkige väikesed tükid külmikukotti	8 - 12
	Hakkliha		Maitsestamiseta, lamedates kottides	1 - 3
	Rups (tükk)		Tükkidena	1 - 3
Kääritatud vorst - salaami		Seda peaks pakkima, isegi kui sellel on ümbris.	1 - 2	
Sink		Asetage foolium viilude vahele	2 - 3	
Linnu- ulukiiliha	Kana- ja kalkuniliha	Pakkige fooliumisse	4 – 6	
	Haneliha	Pakkige fooliumisse (portsjonid ei tohiks ületada 2,5 kg)	4 – 6	
	Part	Pakkige fooliumisse (portsjonid ei tohiks ületada 2,5 kg)	4 – 6	
	Hirve-, metskitseliha	küüliku, Pakkige fooliumisse (portsjonid ei tohiks ületada 2,5 kg ja kondid tuleks eraldada)	6 – 8	
Kala mereannid	Mageveekalad (forell, karpkala, säga)	Pärast kala sisemuse ja soomuste põhjalikku puhastamist tuleb kala pesta ja kuivatada ning vajadusel saba ja pea ära lõigata.	2	
	Taine kala (meriahven, kammeljas, merikeel)		4-6	
	Rasvane kala (pelamiid, skumbria, sinikala, meripoisur, anšoovis)		2 - 4	
	Merikarbid	Puhastage ja pange kottidesse	4 - 6	
	Kalamari	Olemasolevas pakendis, alumiinium- või plastkonteineris	2 - 3	

# Toote kasutamine

Puu- ja juurviljad	Ettevalmistamine	Pikim võimalik säilitusaeg (kuudes)
Aedoad	Pärast pesemist ja väikesteks tükkideks lõikamist pange 3-ks minutiks keevasse vette	10 - 13
Rohelised herned	Pärast pesemist ja koorimist pange 2-ks minutiks keevasse vette	10 - 12
Kapsas	Pärast pesemist pange 1-2-ks minutiks keevasse vette	6 - 8
Porgandid	Pärast pesemist ja viiludeks lõikamist pange 3-4-ks minutiks keevasse vette	12
Paprika	Pärast pooleks lõikamist ja varre ning seemnete eemaldamist pange 2-3-ks minutiks keevasse vette	8 - 10
Spinat	Pärast pesemist ja puhastamist pange 2-ks minutiks keevasse vette	6 - 9
Porrolauk	Pärast tükeldamist pange 5-ks minutiks keevasse vette	6 - 8
Lillkapsas	Pärast lehtede eemaldamist ning südamiku tükeldamist pange 3-5-ks minutiks keevasse vette ja lisage veidi sidrunimahla	10 - 12
Baklažaan	Pärast pesemist ja tükkideks (2 cm) lõikamist pange 4-ks minutiks keevasse vette	10 - 12
Suvikõrvits	Pärast pesemist ja tükkideks (2 cm) lõikamist pange 2-3-ks minutiks keevasse vette	8 - 10
Seened	Pruunistage kergelt õlis ja lisage veidi sidrunimahla	2 - 3
Mais	Puhastage ja säilitage kas tõlviku või teradena	12
Õunad ja pirnid	Pärast koorimist ja viiludeks lõikamist pange 2-3-ks minutiks keevasse vette	8 - 10
Aprikoosid ja virsikud	Lõigake pooleks ja eemaldage kivid	4 - 6
Maasikad ja vaarikad	Peske ja eemaldage varred	8 - 12
K ü p s e t a t u d puuviljad	Lisage konteinerisse 10% suhkrut	12
Ploomid, kirsid, hapukirsid	Peske ja eemaldage varred	8 - 12

Piimatooted	Ettevalmistamine	Pikim võimalik säilitusaeg (kuudes)	Säilitustingimused
Juust (välja arvatud fetajuust)	Asetage foolium viilude vahele	6 - 8	Lühiajaliseks säilitamiseks võib selle jätta originaalpakendisse. Pikaajaliseks säilitamiseks tuleks see pakkida ka alumiinium- või plastfooliumisse.
Või, margariin	Olemasolevas pakendis	6	Olemasolevas pakendis või plastkonteineris

### 5.7. Icematic ja jäänõu

#### Icematic'u kasutamine

\* Täitke Icematic veega ja asetage see oma kohale. Jää valmimiseks kulub umbes kaks tundi. Jää võtmiseks ei pea Icematic'ut oma kohalt eemaldama.

\* Keerake sellel olevaid nuppe 90 kraadi päripäeva.

Pesades olevad jääkuubikud langevad nende all paiknevasse jäänõusse.

\* Jäänõu võite jääkuubikute serveerimiseks välja võtta.

\* Soovi korral võite hoida jääkuubikuid jäänõus.

#### Jäänõu

Jäänõu on mõeldud ainult jääkuubikute hoidmiseks. Ärge täitke seda veega. Vastasel korral võib see puruneda.

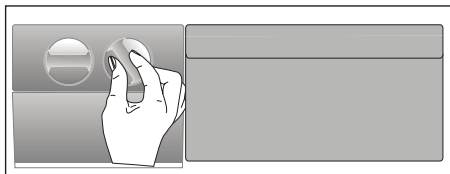

Toote regulaarne hooldamine pikendab selle tööiga.



**HOIATUS:** Enne külmiku puhastamist tõmmake see vooluvõrgust välja.

- Ärge kasutage teravaid või abrasiivseid tööriistu, seepi, majapidamise puhastusvahendeid, pesuaineid, gaasi, bensiini, poleerimisaineid ja muid sarnaseid puhastusvahendeid.
- Sulutage teelusika täis soola vees. Niisutage lapp vees ja väänake kuivaks. Pühkige seadet selle lapiga ja kuivatage korralikult.
- Hoidke vesi eemal lampidest ja muudest elektrilistest osadest.
- Ukse puhastamiseks kasutage niisket lappi. Eemaldage sisemusest kõik esemed, et puhastada riulid ja riulite kandurid. Eemaldamiseks tõstke ukse riuleid üles poole. Puhastage ja kuivatage riulid ja pange need tagasi ülevalt alla libistades.
- Ärge kasutage kloorivett või puhastusaineid sisepindade ja kroomitud detailide puhastamiseks. Kloor tekitab sellistel pindadel roostet.
- Ärge kasutage teravad ja abrasiivsed tööriistu ega seepi, koduseid puhastusvahendeid, pesemisvahendeid, bensiini, benseeni, vaha jne, muidu tulevad plastosadel olevad tähised maha ning toimub deformeerumine. Kasutage puhastamiseks sooja vett ja pehmet lappi ning kuivatage.

## 6.1. Halva lõhna vältimine

Toote valmistamisel ei kasutatud ühtegi lõhnaeritavat materjali. Kui toiduaineid hoitakse selleks mitte ettenähtud kohas ka sisepindasid ei puhastata korrektselt võib see põhjustada halva lõhna teket.

Selle vältimiseks tuleb kapi sisemust iga 15 päeva tagant karboniseeritud veega puhastada.

- Hoidke toiduaineid ainult kinnistes anumates. Sulgemata toiduainetest võivad lenduda mikroorganismid ja põhjustada halba lõhna.
- Ärge hoidke külmikus säilitus tähtaja ületanud ja riknenud toitusid.

## 6.2. Plastikpindade kaitsmine

Plastikpindadele tilkunud õli võib pindu kahjustada ning see tuleb koheselt sooja veega eemaldada.

Enne teenindusse helistamist lugege toodud nimekirja. Sellega võite säästa oma aega ja raha. Antud nimekirjas on toodud sagedast esinevad kaebused, mis ei ole seotud tõrgetega seadme töös või materjalides. Mõned siintoodud funktsioonid ei pruugi kehtida teie seadme kohta.

#### **Külmik ei tööta.**

- Pistik ei ole täiesti pessa sisestatud. >>> Sisestage pistik täielikult seinakontakti.
- Kaitse, mis on ühendatud toote vooluühenduse pistikusse või peakaitse on läbipõlenud. >>> Kontrollige kaitsmeid.

#### **Kondensaat jahutuskapi külgeintel (MULTITSOON, JAHUTUS, KONTROLL ja FLEXITSOON).**

- Ust on avatud liiga sageli >>> Hoolitsege, et seadme ust ei avataks liiga sageli.
- Keskkond on liiga niiske. >>> Ärge paigaldage seadet liiga niiskesse keskkonda.
- Vedelaid toiduaineid hoitakse sulgemata anumates. >>> Hoidke vedelaid toiduaineid ainult kinnistes anumates.
- Seadme uks on lahti jäetud. >>> Ärge hoidke seadme ust pikka aega lahti.
- Termostaat on seadistatud liiga madalale temperatuurile. >>> Seadistage termostaat sobivale temperatuurile.

#### **Kompressor ei tööta.**

- Ootamatu voolukatkestuse korral või kui pistik on vooluvõrgust välja tõmmatud ja tagasi pandud, ei ole gaasirõhk toote jahutussüsteemis tasakaalustatud, mis käivitab kompressori termokaitsme. Seade taaskäivitub umbes 6 minuti pärast. Kui seade ei taaskäivitu nimetatud aja jooksul, võtke ühendust teenindusega.
- Sulatamine on aktiveeritud. >>> See on täisautomaatse sulatusprotsessi korral normaalne. Sulatamist teostatakse perioodiliselt.
- Seade ei ole vooluvõrgus. >>> Veenduge, et voolujuhe on vooluvõrguga ühendatud.
- Temperatuuri seade ei ole korrektne. >>> Valige sobib temperatuuri seadistus.
- Vool on väljas. >>> Toode jätkab normaalset toimimist, kui vool on taastunud.

#### **Külmiku töömüra suureneb kasutamise ajal.**

- Seadme töösooritus võib sõltuvalt ümbritseva keskkonna temperatuurimuutustest erineda. See on normaalne ja tegemist ei ole rikkega.

## Tõrkeotsing

### **Külmik töötab liiga sageli või liiga kaua.**

- Uus seade võib olla suurem, kui eelmine. Suuremad seadmed töötavad kauem.
- Toa temperatuur võib olla liiga kõrge. >>> Tavaliselt töötab toode kõrgema temperatuuriga ruumis pikemat aega.
- Toode on võib olla hiljuti vooluvõrku lülitatud või on külmikusse pandud värsket toitu. >>> Tootel võtab kauem aega seatud temperatuuri saavutamine, kui see on alles sisse lülitatud või on kappi pandud uusi toiduaineid.. See on normaalne.
- Suured kogused kuuma toitu on pandud hiljuti kappi. >>> Ärge pange kuuma toitu kappi.
- Uksi on sageli avatud või on ust kaua lahti hoitud. >>> Sooja õhu sattumine kappi, põhjustab selle pikemaajalise töötamise. Ärge avage kapi uksi liiga sageli.
- Külmiku või sügavkülmiku uks võib olla praakil. >>> Kontrollige, et ukсед oleks täielikult suletud.
- Toode on seatud ehk liiga madalale temperatuurile. >>> Seadke temperatuur kõrgemaks ja oodake kuni toode saavutab seadistatud temperatuuri.
- Jahutuskapi või sügavkülma uksetihend võib olla must, kulunud, katki või valesti paigaldatud. >>> Puhastage või asendage tihend. Kahjustatud/kulunud uksetihend põhjustab seadistatud temperatuuri säilitamiseks seadme pikemaajalise töötamise.

### **Sügavkülma temperatuur on väga madal, kuid jahutuskapi temperatuur on normaalne.**

- Sügavkülma temperatuur on seadistatud väga madalale tasemele. >>> Seadistage sügavkülmiku temperatuuri näit kõrgemale tasemele ja kontrollige uuesti.

### **Jahutuskapi temperatuur on väga madal, kuid sügavkülma temperatuur on normaalne.**

- Jahutuskapi temperatuur on seadistatud väga madalale tasemele. >>> Seadistage sügavkülmiku temperatuuri näit kõrgemale tasemele ja kontrollige uuesti.

### **Toiduaineid, mida säilitatakse jahutuskapis, on külmunud.**

- Jahutuskapi temperatuur on seadistatud väga madalale tasemele. >>> Seadistage sügavkülmiku temperatuuri näit kõrgemale tasemele ja kontrollige uuesti.



## Tõrkeotsing

### Temperatuur jahutuskapis või sügavkülmas on liiga kõrge.

- Jahutuskapi temperatuur on seadistatud väga kõrgele tasemele. >>> Jahutuskapi temperatuuri seadistus mõjutab ka sügavkülma temperatuuri. Muutke jahutuskapi või sügavkülmi temperatuuri ja oodake kuni vastava sektsiooni temperatuur jõuab adekvaatsele tasemele.
- Uksi on sageli avatud või on ust kaua lahti hoitud. Ärge avage kapi uksi liiga sageli.
- Uks võib olla praakil. >>> Sulgege uks täielikult.
- Toode on võib olla hiljuti vooluvõrku lülitatud või on külmikusse pandud värsket toitu. >>> See on normaalne. Tootel võtab kauem aega seatud temperatuuri saavutamine, kui see on alles sisse lülitatud või on kappi pandud uusi toiduaineid.
- Suured kogused kuuma toitu on pandud hiljuti kappi. >>> Ärge pange kuuma toitu kappi.

### Värisev hääl.

- Aluspind ei ole loodis või ei ole see kindel. >>> Kui toode aeglasel liigutamisel väriseb, reguleerige jalgu, et saada toode tasakaalu. Veenduge, et aluspind on piisavalt tugev, et toodet kanda.
- Kõik seadmele asetatud esemed võivad tekitada müra. >>> Eemaldage kõik seadmele aetatud esemed.

### Seade tekitab vedelike voolamise, mulisemise helisid.

- Seadme normaalse toimimise käigus toimub vee ja gaaside liikumine. >>> See on normaalne ja tegemist ei ole rikkega.

### Seadmest tuleb tuule puhumise heli.

- Jahutuseks kasutab seade ventilaatorit. See on normaalne ja tegemist ei ole rikkega.

### Seadme siseseintel on kondensaad.

- Kuum ja niiske ilm suurendab jäätumist ja kondenseerumist. See on normaalne ja tegemist ei ole rikkega.
- Uksi on sageli avatud või on ust kaua lahti hoitud. >>> Ärge avage uksi liiga sageli, kui uks on avatud, siis sulgege see.
- Uks võib olla praakil. >>> Sulgege uks täielikult.

### Toote sisemuses või uste vahel on kondensaad.

- Ümbritsev keskkond võib olla niiske, niiskes kliimas on selline asi üsna tavapärane. >>> Kondensaad kaob, kui niiskus väheneb.

## Tõrkeotsing

### Sisemus lõhnab halvasti.

- Seadet ei ole regulaarselt puhastatud. >>> Puhastage sisemust regulaarselt käsna, sooja vee ja karboniseeritud veega.
- Mõned anumad ja pakkematerjalid võivad tekitada lõhna. >>> Kasutage hoidikuid ja pakkematerjale, mis on lõhnavabad.
- Toiduaineid on hoitud sulgemata anumates. >>> Hoidke toiduaineid ainult kinnistes anumates. Sulgemata toiduainetest võivad lenduda mikroorganismid ja põhjustada halba lõhna.
- Eemaldage kõik tähtaja ületanud või riknenud tooted.

### Uks ei sulgu.

- Toidupakid võivad takistada ust sulgumast. >>> Paigutage ust takistavad esemed ringi.
- Seade ei seisa aluspinnal täiesti püstises asendis. >>> Reguleerige tasakaalustamiseks seadme jalgu.
- Aluspind ei ole loodis või ei ole see kindel. >>> Veenduge, et aluspind on piisavalt tugev, et toodet kanda.

### Juurviljade korv on kinni jäänud.

- Toiduainet võivad olla kontaktis sahtli ülemise osaga. >>> Sättige korvis olevad toiduained ringi.



**HOIATUS:** Kui probleem jääb püsima ka peale selles peatükis toodud juhiste lugemist, võtke ühendust oma edasimüüja või volitatud teenindusega. Ärge püüdke toodet parandada.

## LAHTIÜTLUS / HOIATUS

Mõningate (lihtsate) tõrkedega saab lõppkasutaja piisavalt hästi ise hakkama, ilma et tekiks ohutusprobleeme või ohtlikku kasutamist, tingimusel et ta tegutseb järgmiste juhiste piires ja neid järgides (vt jaotist „Remont oma kätega”).

Seetõttu tuleb ohutusprobleemide vältimiseks jätta remont registreeritud professionaalsetele remonditöökodadele, välja arvatud juhul, kui allpool olevas jaotises „Remont oma kätega” on lubatud teisiti. Registreeritud professionaalne remonditöökoda on professionaalne remonditöökoda, kellele tootja on lubanud juurdepääsu selle toote juhistele ja varuosade loendile vastavalt direktiivides 2009/125/EÜ sätestatud õigusaktides kirjeldatud meetoditele.

**Garantiitingimustele vastavat teenust võib aga pakkuda ainult hooldusettevõtte (nt volitatud professionaalne remonditöökoda), mille kontaktnumber on toodud kasutusjuhendis/garantiikaardil või edastatud volitatud edasimüüja poolt. Seetõttu palun arvestage sellega, et professionaalsete (kuid Beko poolt volitamata) remonditöökodade tehtud töö tühistab garantii.**

### Remont oma kätega

Lõppkasutaja võib teha remonte, mis on seotud järgmiste osadega: ükseligid, -hinged, kandikud, korvid ning uksetihendid (alates 01.03.2021 on ajakohastatud loend saadaval ka aadressil support.beko.com).

Toote ohutuse tagamiseks ja tõsiste vigastuste ohu vältimiseks tuleb selline oma kätega remont läbi viia vastavalt kasutusjuhendis antud juhistele oma kätega remondi kohta või siin: support.beko.com saadaval olevatele juhistele. Turvalisuse tagamiseks eemaldage toode vooluvõrgust enne mis tahes iseseisvat remonti.

Lõppkasutajate ettevõetud remondid ja remondikatsed seoses osadega, mis sellesse loendisse ei kuulu, ja/või kasutusjuhendis või siin: support.beko.com saadaval olevate iseseisva remondi juhistele mittejärgmine võib tekitada ohutusprobleeme, mis ei ole tingitud Beko poolt, ja tühistab toote garantii.

Seetõttu on tungivalt soovitatav, et lõppkasutajad hoiduksid remondikatsetest väljaspool nimetatud varuosade loendit, ja pöörduksid sellistel juhtudel volitatud professionaalsete remonditöökodade või registreeritud professionaalsete remonditöökodade poole. Vastasel juhul võivad sellised lõppkasutajate remondikatsed põhjustada ohutusprobleeme ja toodet kahjustada ning põhjustada seejärel tulekahju, üleujutusi, elektrilööke ja tõsiseid kehavigastusi.

Volitatud professionaalsetele remonditöökodadele või registreeritud professionaalsetele remonditöökodadele tuleb jätta näiteks järgmiste osadega, kuid mitte ainult nendega, seotud remonditööd: kompressor, jahutusahel, emaplaat, inverteri plaat, ekraaniplaat jne.

Tootjat/müüjat ei saa süüdistada ühelgi juhul, kui lõppkasutajad ei järgi ülaltoodut.

Teie poolt ostetud külmkapi varuosade saadavus on 10 aastat. Selle perioodi jooksul on saadaval külmkapi nõuetekohaseks kasutamiseks vajalikud originaalvaruosad. Teie poolt ostetud külmkapi minimaalne garantiiaeg on 24 kuud. Antud seade on varustatud G-energiaklassi valgusallikaga. Antud valgusallikat tohib vahetada ainult professionaalne remonditöökoda.

Gentile cliente,  
ci piacerebbe che lei potesse raggiungere un livello di efficacia ottimale dal nostro prodotto, che è stato realizzato in una struttura moderna, adottando controlli meticolosi a livello qualitativo.

A tal fine la invitiamo a leggere con attenzione il manuale dell'utente prima di iniziare a servirsi del dispositivo. La invitiamo altresì a conservare il presente manuale per poterlo consultare in futuro. Qualora dovesse cedere il prodotto a terzi, consigliamo di accludere il presente manuale.

## Il manuale dell'utente garantisce un utilizzo veloce e sicuro dell'apparecchiatura.



- Consigliamo di leggere il manuale dell'utente prima di installare e mettere in funzione l'apparecchiatura.
- Rispettare sempre le istruzioni di sicurezza.
- Consigliamo di tenere la guida dell'utente a portata di mano per poterla consultare in futuro.
- La invitiamo a leggere gli altri eventuali documenti forniti con l'apparecchiatura

Ricordi che questo manuale può riferirsi a diversi modelli. Il manuale indica chiaramente le eventuali variazioni da un modello all'altro.

## Simboli e note

Nel manuale sono utilizzati i seguenti simboli:

	Informazioni importanti e consigli utili.
	Rischio di vita e proprietà.
	Rischio di scosse elettriche.
	L'imballaggio del prodotto è fatto di materiali riciclabili, in conformità con la Normativa Ambientale Nazionale.

	<b>INFORMAZIONI</b>
	<b>ENERG</b> 
<small>SUPPLIER'S NAME</small> <b>A</b>	<small>MODEL IDENTIFIER (*)</small> <b>A</b>
<p>Le informazioni sul modello memorizzate nella banca dati dei prodotti possono essere consultate sul seguente sito web, cercando l'identificativo del modello (*) presente sull'etichetta energetica.</p> <p><a href="https://eprel.ec.europa.eu/">https://eprel.ec.europa.eu/</a></p>	

# Indice

## **1 Istruzioni relativamente a sicurezza e ambiente 3**

- 1.1 Norme di sicurezza generali ..... 3
- 1.1.1 Avvertenza HC..... 5
- 1.1.2 Per i modelli con la fontana d'acqua 5
- 1.2 Impiego conforme allo scopo previsto ..... 6
- 1.3 Sicurezza bambini..... 6
- 1.4 Conformità con la Direttiva WEEE e smaltimento dei prodotti di scarico 6
- 1.5 Conformità con la direttiva RoHS .... 6
- 1.6 Informazioni sull'imballaggio ..... 7

## **2 Frigorifero 8**

### **3 Installazione 9**

- 3.1. Punti a cui prestare attenzione quando si sposta il frigorifero ..... 9
- 3.2. Prima di avviare il frigorifero, ..... 9
- 3.3. Collegamenti elettrici ..... 9
- 3.4. Smaltimento del materiale di imballaggio ..... 10
- 3.5. Smaltimento del vecchio frigorifero..... 10
- 3.6. Posizionamento e installazione... 10
- 3.7. Regolazione dei piedini ..... 11
- 3.8. Cambiamento della direzione di aperture della porta ..... 11

## **4 Preparazione 12**

### **5 Pannello dei comandi 13**

- 5.1. Come congelare alimenti freschi .15
- 5.2. Consigli per la conservazione degli alimenti congelati ..... 17
- 5.3. Sbrinamento ..... 17
- 5.4. Vano congelatore Informazioni .... 17
- 5.5. Scongelamento di alimenti congelati..... 17
- 5.6. Impostazioni di temperatura consigliate ..... 18

### **6 Pulizia e manutenzione 21**

- 6.1. Evitare i cattivi odori ..... 21
- 6.2. Protezione delle superfici in plastica..... 21

### **7 Risoluzione dei problemi 22**

# 1 Istruzioni relativamente a sicurezza e ambiente

Questa sezione fornisce le istruzioni di sicurezza necessarie per evitare il rischio di lesioni e danni materiali. Il mancato rispetto di queste istruzioni in validare a tutti i tipi di garanzia esistenti sul prodotto.

## Uso previsto

### **AVVERTENZA:**

Assicurarsi che i fori di ventilazione non sono chiusi quando il dispositivo è nella sua custodia o quando lo si inserisce nel suo alloggiamento.

### **AVVERTENZA:**

Non utilizzare alcun dispositivo meccanico o altri dispositivi per accelerare il processo di sbrinamento e seguire solo i consigli del fabbricante.



### **AVVERTENZA:**

Non danneggiare il circuito del liquido refrigerante.

### **AVVERTENZA:**

Non utilizzare apparecchi elettrici non consigliati dal fabbricante all'interno dei vani per la conservazione degli alimenti.

### **AVVERTENZA:**

Non conservare sostanze esplosive come aerosol con gas propellenti infiammabili nell'apparecchio.

Questo apparecchio é stato progettato per applicazioni domestiche e per la seguenti applicazioni similari:

- Per essere utilizzato nelle cucine del personale di negozi, uffici e altri luoghi di lavoro;
- Per essere utilizzato dai clienti negli alberghi e nelle case di campagna, motel e altri luoghi di alloggio.
- in ambienti tipo pensioni
- in luoghi simili che non offrano servizi di ristorazione e non siano di vendita al dettaglio.

## 1.1 Norme di sicurezza generali

- Questo prodotto non dovrebbe essere usato da persone con disabilità a livello fisico, sensoriale e mentale, da persone senza un quantitativo sufficiente di conoscenze ed esperienza o ancora da bambini. Questa persone potranno usare il dispositivo unicamente sotto alla supervisione e alle istruzioni di una persona responsabile della loro sicurezza. Ai bambini non dovrebbe essere consentito di giocare con questo dispositivo.
- In caso di malfunzionamento, scollegare il dispositivo.
- Dopo aver scollegato il dispositivo, attendere almeno cinque minuti prima di collegarlo nuovamente. Scollegare il prodotto se non viene usato. Non toccare la presa con le mani umide! Non

## Istruzioni relativamente a sicurezza e ambiente

tirare il cavo per eseguire lo scollegamento, prenderlo sempre per la spina.

- Non collegare il frigorifero se la presa sembra essere allentata.
- Scollegare il prodotto in fase di installazione, manutenzione, pulizia e riparazione.
- Qualora si preveda di non utilizzare il prodotto per un po' di tempo, scollegarlo ed estrarre gli eventuali elementi contenuti al suo interno.
- Non usare vapore o materiali detergenti a base di vapore per la pulizia del frigorifero e per lo scioglimento del ghiaccio al suo interno. Il vapore potrebbe entrare in contatto con le aree sotto tensione elettrica e causare cortocircuiti o scosse elettriche!
- Non lavare il prodotto spruzzando o versando acqua sullo stesso! Pericolo di scossa elettrica!
- Non usare mai il prodotto se la sezione che si trova sulla parte superiore o posteriore del prodotto, con le schede dei circuiti elettronici stampati all'interno, è aperta (copri schede dei circuiti elettronici stampati) (1).

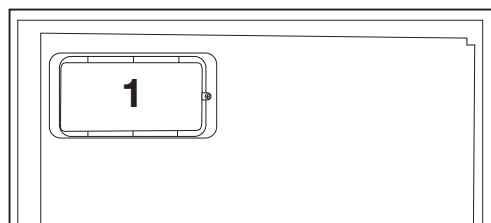
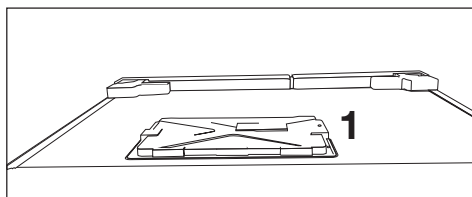

- In caso di malfunzionamento, non usare il prodotto, dato che potrebbe emettere scosse elettriche. Contattare il servizio autorizzato prima di intervenire.
- Collegare il prodotto ha una presa che disponga di messa a terra. L'operazione di messa a terra deve essere eseguita da un elettricista qualificato.
- Qualora il prodotto disponga di un'illuminazione a LED, contattare l'assistenza autorizzata per la sostituzione oppure in caso di problemi.
- Non toccare alimenti congelati con le mani bagnate! Gli alimenti si potrebbero attaccare alle mani!
- Non posizionare liquidi in bottiglie o lattine all'interno dello scomparto congelatore. Potrebbero esplodere!
- Collocare i liquidi in posizione verticale dopo aver saldamente chiuso il tappo.

# Istruzioni relativamente a sicurezza e ambiente

- Non spruzzare sostanze infiammabili vicino al prodotto, che potrebbe bruciare o esplodere.
- Non conservare materiali e prodotti infiammabili, con gas infiammabile, come ad esempio spray all'interno del frigorifero.
- Non collocare contenitori di liquidi sopra al prodotto. Gli spruzzi su parti sotto tensione potrebbero provocare scosse elettriche e rischio di incendio.
- L'esposizione del prodotto a pioggia, neve, sole e vento potrebbe causare pericoli a livello elettrico. Qualora sia necessario spostare il prodotto, non tirarlo per la maniglia della porta. La maniglia si potrebbe staccare.
- Evitare che parti delle mani o del corpo restino impigliate nei meccanismi mobili all'interno del prodotto.
- Non inclinare o piegare la porta, i cassetti e altre componenti del frigorifero. Così facendo il prodotto cadrà e si potrebbero danneggiare le componenti.
- Fare attenzione a non bloccare il cavo di alimentazione.

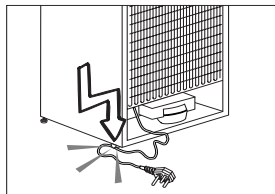

## 1.1.1 Avvertenza HC

Qualora il prodotto sia dotato di sistema di raffreddamento che utilizza il gas R600a, fare attenzione a evitare di danneggiare il sistema di raffreddamento e il relativo tubo in fase di utilizzo e spostamento del prodotto. Questo gas è infiammabile. Se viene danneggiato il sistema di raffreddamento, tenere il prodotto lontano da fonti di fuoco e provvedere immediatamente ad arieggiare la stanza.



sul lato sinistro interno indica il tipo di gas usato nel prodotto.

## 1.1.2 Per i modelli con la fontana d'acqua

- La pressione per l'ingresso dell'acqua fredda dovrebbe essere al massimo 90 psi (6.2 bar). Qualora la pressione dell'acqua superi il valore 80 psi (5.5 bar), usare una valvola di limitazione della pressione nel sistema principale. Qualora non si sappia come verificare la pressione dell'acqua, chiedere aiuto a un idraulico professionista.
- In caso di rischio dell'effetto colpo d'ariete nel proprio impianto, usare sempre una strumentazione per evitare l'effetto colpo d'ariete nel proprio impianto. Rivolgersi a idraulici professionisti in caso di dubbio relativamente alla presenza o meno dell'effetto colpo d'ariete nel proprio impianto.



## Istruzioni relativamente a sicurezza e ambiente

- Non installare l'ingresso dell'acqua calda. Prendere precauzioni contro il rischio di congelamento dei tubi. La gamma di funzionamento della temperatura dell'acqua dovrebbe essere 33°F (0,6°C) come minimo e 100°F (38°C) al massimo.
- Utilizzare solo acqua potabile.

### 1.2 Impiego conforme allo scopo previsto

- Questo prodotto è stato pensato per essere utilizzato in ambito domestico. Non è stato pensato per un uso di tipo commerciale.
- Il prodotto dovrebbe essere usato unicamente per la conservazione di alimenti e bevande.
- Non tenere prodotti dedicati, che richiedano temperature controllate, quali ad esempio vaccini, farmaci sensibili al calore, all'interno del frigorifero.
- Il produttore non si assume nessuna responsabilità per gli eventuali danni causati da un cattivo uso o da un uso scorretto.
- I pezzi di ricambio originali verranno forniti per 10 anni, successivamente alla data di acquisto del prodotto.

### 1.3 Sicurezza bambini

- Tenere gli imballaggi fuori dalla portata dei bambini.
- Non permettere ai bambini di giocare con il prodotto.
- Qualora la porta del prodotto comprenda un lucchetto, tenere la chiave fuori dalla portata dei bambini.

### 1.4 Conformità con la Direttiva WEEE e smaltimento dei prodotti di scarico

Questo prodotto è conforme alla direttiva WEEE dell'UE (2012/19/EU). Questo prodotto è dotato di un simbolo di classificazione per i prodotti elettrici ed elettronici di scarto (WEEE).



Il prodotto è stato realizzato con componenti e materiali di alta qualità che possono essere riutilizzati oltre che riciclati. Non smaltire il prodotto con i normali rifiuti domestici e altri rifiuti al termine del suo ciclo di vita utile. Portare il prodotto ha un centro di raccolta per il riciclaggio della strumentazione elettrica ed elettronica. Consigliamo di rivolgersi alle autorità locali per ulteriori informazioni su questi centri di raccolta.

### 1.5 Conformità con la direttiva RoHS

- Questo prodotto è conforme alla direttiva WEEE dell'UE (2011/65/EU). Non contiene materiali dannosi e proibiti e indicati nella Direttiva.

### **1.6 Informazioni sull'imballaggio**

- I materiali che compongono l'imballaggio del prodotto sono realizzati a partire da materiali riciclabili in conformità con le nostre Normative Ambientali Nazionali. Non smaltire i materiali dell'imballaggio congiuntamente ai rifiuti domestici o ad altri rifiuti. Portarli presso i punti di raccolta imballaggi indicati dalle autorità locali.



1. Pannello Di Controllo
2. Falda
3. Cassetti
4. Icematic e contenitore per conservare il ghiaccio
5. Piedini Anteriori Regolabili



Le figure in questo manuale utente sono schematiche, e potrebbero non corrispondere esattamente al prodotto. Qualora il prodotto non contenga le parti descritte, l'informazione riguarda altri modelli.

## 3 Installazione

 Se le informazioni date in questo manuale utente non sono prese in considerazione, il produttore non accetta alcuna responsabilità per questo.

### 3.1. Punti a cui prestare attenzione quando si sposta il frigorifero

1. Il frigorifero deve essere scollegato. Prima del trasporto, il frigorifero deve essere svuotato e pulito.
2. Prima di imballarlo di nuovo, ripiani, accessori, scomparto frutta e verdura, ecc. all'interno del frigorifero devono essere fissati con nastro adesivo e assicurati contro i colpi. L'imballaggio deve essere eseguito con un nastro doppio o cavi sicuri e bisogna osservare rigorosamente le norme per il trasporto presenti sulla confezione.
3. Conservare i materiali originali di imballaggio per futuri trasporti o spostamenti.

### 3.2. Prima di avviare il frigorifero,

Controllare quanto segue prima di utilizzare il frigorifero:

1. Montare i 2 cunei in plastica come illustrato sotto. I cunei in plastica servono a mantenere la distanza che assicura la circolazione dell'aria tra frigorifero e parete. (L'immagine è creata per illustrare e non è identica all'apparecchio).
2. Pulire la parte interna del frigorifero come consigliato nella sezione "Manutenzione e pulizia".

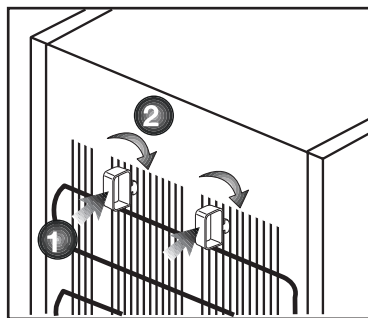

3. Collegare la spina del frigorifero alla presa elettrica. Quando lo sportello del frigorifero è aperto, la lampadina interna si accende.
4. Quando il compressore comincia a funzionare, si sente un rumore. I liquidi e i gas sigillati nel sistema refrigerante possono produrre dei rumori, anche se il compressore non è in funzione; questo è abbastanza normale.
5. I bordi anteriori del frigorifero possono essere tiepidi. Questo è normale. Queste zone sono progettate per essere tiepide per evitare la condensazione.

### 3.3. Collegamenti elettrici

Collegare il frigorifero ad una presa di messa a terra protetta da un fusibile della capacità appropriata.

Importante:

- Il collegamento deve essere conforme ai regolamenti nazionali.
- La spina elettrica deve essere facilmente accessibile dopo l'installazione.
- La sicurezza elettrica del frigorifero è garantita unicamente se il sistema di messa a terra dell'apparecchiatura è conforme agli standard.

## Installazione

- La tensione dichiarata sull'etichetta che si trova nel lato interno a sinistra dell'apparecchio deve essere pari alla tensione di rete.
- **Le prolungh e le prese multiple non devono essere usate per il collegamento.**

 Un cavo di alimentazione danneggiato deve essere sostituito da un elettricista qualificato.

 L'apparecchio non deve essere usato finché non viene riparato! C'è rischio di shock elettrico!

### 3.4. Smaltimento del materiale di imballaggio

I materiali di imballaggio potrebbero essere dannosi per i bambini. Tenere i materiali di imballaggio fuori dalla portata dei bambini o smaltirli classificandoli secondo le istruzioni sui rifiuti comunicate dalle autorità locali. Non smaltire assieme ai normali rifiuti domestici, smaltire nei punti di raccolta appositi indicati dalle autorità locali.

L'imballaggio del frigorifero è prodotto con materiali riciclabili.

### 3.5. Smaltimento del vecchio frigorifero

Smaltire il vecchio frigorifero senza danni per l'ambiente.

- Bisogna consultare il rivenditore autorizzato o il centro di raccolta rifiuti della propria città per quanto riguarda lo smaltimento del frigorifero.

Prima di smaltire il frigorifero, tagliare la spina elettrica e, se ci sono blocchi allo sportello, renderli inutilizzabili per proteggere i bambini da eventuali pericoli.

### 3.6. Posizionamento e installazione

 Nel caso in cui la porta di ingresso della stanza in cui il frigorifero deve essere posizionato non è abbastanza grande per il passaggio del frigorifero, chiamare il servizio autorizzato per rimuovere le porte del frigorifero e per farlo passare attraverso la porta.

1. Installare il frigorifero in un luogo che ne permetta il facile utilizzo.
2. Tenere il frigorifero lontano da fonti di calore, luoghi umidi e luce diretta del sole.
3. Intorno al frigorifero deve esserci ventilazione appropriata per poter avere operatività efficiente. Se il frigorifero deve essere posizionato in un recesso della parete, è necessario porlo ad almeno 5 cm di distanza dal soffitto e a 5 cm dalla parete. Non posizionare l'apparecchio su materiali come tappetini o tappeti.
4. Posizionare l'elettrodomestico solo su superfici uniformi e piane per evitare dondoli.
5. Il prodotto necessita di adeguata ventilazione per un funzionamento efficiente. Se in prodotto viene collocato in una alcova, lasciare almeno 5 cm di spazio tra il prodotto, il soffitto, i muri laterali e il muro retrostante.
6. Se in prodotto viene collocato in una alcova, lasciare almeno 5 cm di spazio tra il prodotto, il soffitto, i muri laterali e il muro retrostante. Controllare se il componente di protezione della parete posteriore è presente e nel suo alloggio (se fornito con il prodotto). Se il componente non è disponibile, o se è stato smarrito o è caduto, posizionare il prodotto in modo tale da lasciare

## Installazione

del prodotto e le pareti del locale. Lo spazio libero nella parte posteriore è importante per il funzionamento efficiente del prodotto.

### 3.7. Regolazione dei piedini

Se il frigorifero non è in equilibrio: è possibile bilanciare il frigorifero ruotando i piedini anteriori come illustrato in figura. L'angolo in cui i piedini sono più bassi quando girati in direzione della freccia nera e rialzati quando girati in direzione opposta. Un aiuto per sollevare leggermente il frigorifero faciliterà tale processo.

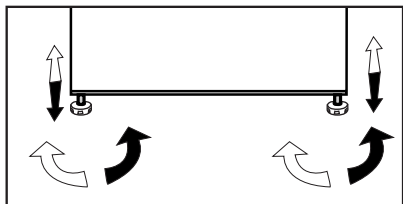

### 3.8. Cambiamento della direzione di aperture della porta

La direzione di apertura della porta del frigorifero può essere modificata secondo il luogo in cui il frigorifero stesso sarà utilizzato. Per farlo, chiamare l'assistenza autorizzata più vicina.

### Icematic e contenitore per conservare il ghiaccio

#### Uso di Icematic

\* Riempire Icematic con acqua e metterlo in sede. Il ghiaccio sarà pronto in due ore circa. Non rimuovere l'Icematic dalla sua sede per prendere il ghiaccio.

\* Ruotare le manopole in senso orario per 90 gradi.

I cubetti di ghiaccio cadono nel contenitore per la conservazione del ghiaccio sotto.

\* È possibile estrarre il contenitore per la conservazione del ghiaccio e servire i cubetti.

\* Se lo si desidera, è possibile lasciare i cubetti nel contenitore per la conservazione del ghiaccio.

#### Contenitore per la conservazione del ghiaccio

Il contenitore per la conservazione del ghiaccio ha solo lo scopo di conservare i cubetti di ghiaccio. Non inserirvi dell'acqua, Altrimenti si romperà.

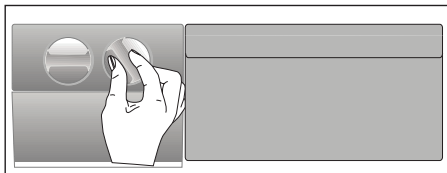

## 4 Preparazione

- Per apparecchio indipendente; "questo apparecchio refrigerante non è destinato a essere utilizzato come apparecchio da incasso";
- Il frigorifero dovrà essere installato ad almeno 30 cm lontano da fonti di calore, come forni, riscaldamento centrale e stufe e ad almeno 5 cm da forni elettrici e non deve essere esposto alla luce diretta del sole.
- La temperatura ambiente della stanza in cui viene installato il frigorifero deve essere almeno -15°C. Usare il frigorifero in ambienti con temperatura inferiore non è consigliabile per motivi di efficienza.
- Assicurarci che l'interno del frigorifero sia ben pulito.
- In caso di installazione di due frigoriferi l'uno accanto all'altro, devono esservi almeno 2 cm di distanza tra di loro.
- Quando il frigorifero viene messo in funzione per la prima volta, osservare le seguenti istruzioni per le prime sei ore.
- La porta non si deve aprire frequentemente.
- Deve funzionare vuoto senza alimenti all'interno.
- Non staccare il frigo dalla presa di corrente. Se si verifica un calo di potenza al di là del controllo dell'utente, vedere le avvertenze nella sezione "Soluzioni consigliate per i problemi".
- Conservare i materiali originali di imballaggio per futuri trasporti o spostamenti.
- In alcuni modelli, il pannello si spegne automaticamente 5 minuti dopo che la porta è stata chiusa. si riattiva automaticamente quando la porta viene aperta o premendo qualsiasi pulsante.
- A causa del cambiamento di temperatura dovuto all'apertura/alla chiusura dello sportello dell'apparecchio durante il funzionamento, la formazione di condensa su sportello/ripianti e sui contenitori di vetro è normale.
- Poiché l'aria calda e umida non penetra direttamente nel prodotto quando le porte non sono aperte, il prodotto si ottimizza in condizioni sufficienti a proteggere il cibo. Funzioni e componenti quali compressore, ventola, caloriferi, sbrinamento, illuminazione, display e via dicendo funzionano secondo necessità per consumare il minimo di energia in tali circostanze.

## 5 Pannello dei comandi

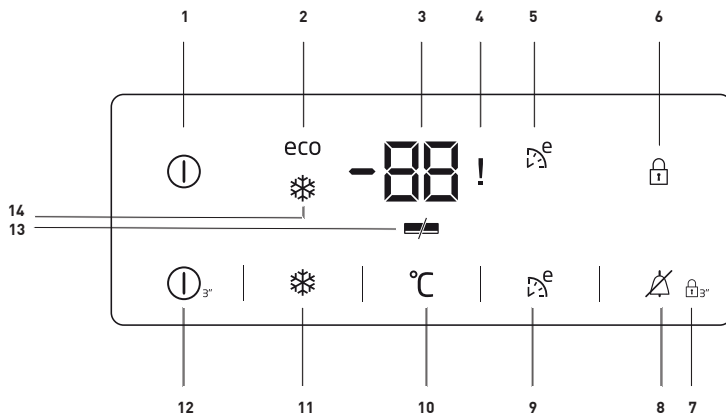

### 1. Indicatore accensione/spengimento:

Questa icona (ⓘ) si accende quando il scomparto freezer viene spento. Tutte le altre icone si spengono.

### 2. Indicatore uso economico:

Questa icona (ECO) si accende quando lo scomparto freezer è impostato su -18°C che è il valore impostato più economico. L'indicatore uso economico si spegne quando sono selezionate le funzioni Quick Fridge o Quick Freeze.

### 3. Indicatore impostazione temperatura scomparto freezer:

Indica la temperatura impostata per lo scomparto freezer.

### 4. Alta temperatura / Indicatore di stato di errore

Questo indicatore (!) si illumina in caso di mancanza di corrente, temperatura elevata e avvisi di errore.

Quando la temperatura dello scomparto congelatore si scalda fino a un livello critico per gli alimenti congelati, il valore massimo raggiunto dalla temperatura dello scomparto congelatore lampeggia sull'indicatore digitale.

Controllare gli alimenti nello scomparto congelatore.

Non si tratta di un malfunzionamento. L'avviso può essere cancellato premendo un tasto qualsiasi o il tasto di spegnimento dell'allarme di alta temperatura. (L'annullamento mediante la pressione di un tasto qualsiasi non è applicabile a tutti i modelli).

Questo indicatore (!) si illumina anche quando si verifica un guasto del sensore. Quando questo indicatore è illuminato, "E" e delle cifre come "1,2,3..." vengono visualizzate alternativamente sull'indicatore della temperatura. Queste cifre sull'indicatore informano il personale specializzato dell'errore.



\*Optional: The figures in this user guide are intended as drafts and may not perfectly match your product. Qualora il prodotto non contenga le parti descritte, l'informazione riguarda altri modelli.



## Utilizzo del frigorifero

### 5. Indicatore Eco Extra:

Questa icona () si accende quando questa funzione è attiva.

### 6. Indicatore blocco tasti:

Questa icona () si accende quando la modalità blocco tasti è attiva.

### 7. Modalità blocco tasti:

Premere il pulsante Key Lock () in modo continuo per 3 secondi. L'icona blocco tasti si accende e si attiva la modalità blocco tasti. I pulsanti non funzionano quando è attiva la modalità blocco tasti. Premere di nuovo il pulsante Key Lock in modo continuo per 3 secondi. L'icona blocco tasti si spegne e si esce dalla modalità blocco tasti.

### 8. Termine dell'avviso di alta temperatura:

In caso di mancanza di corrente/avviso di alta temperatura, è possibile cancellare l'avviso () premendo un tasto qualsiasi sull'indicatore o il tasto di spegnimento dell'allarme di alta temperatura per 1 secondo dopo aver controllato gli alimenti all'interno del congelatore.

Nota: La cancellazione premendo un pulsante qualsiasi non è applicabile a tutti i modelli.

### 9. Funzione Eco Extra:

Premere il pulsante Eco Extra () per 3 secondi per attivare la funzione Eco Extra quando si va, ad esempio, in vacanza. Se viene attivata questa funzione, il freezer comincia a funzionare con la modalità più economica circa 6 ore dopo e l'indicatore di uso economico si accende.

### 10. Funzione di impostazione freezer:

Questa funzione () consente di cambiare le impostazioni relative alla temperatura dello scomparto freezer. Premere questo pulsante per impostare la temperatura dello scomparto freezer a -18,-19, -20,-21,-22,-23 e -24, rispettivamente.

### 11. Funzione Quick Freeze:

L'indicatore Quick Freeze () si accende quando è attivata la funzione Quick Freeze. Premere di nuovo il pulsante Quick Freeze per annullare questa funzione. L'indicatore Quick Freeze si spegne e vengono ripristinate le impostazioni normali.

La funzione Quick Freeze si annullerà automaticamente dopo 50 ore se non verrà annullata prima manualmente. Se si vogliono congelare grandi quantità di cibo, premere il pulsante Quick Freeze prima di inserire il cibo nello scomparto freezer.

### 12. Funzione accensione/spegnimento:

Questa funzione () consente di spegnere il frigo con una pressione di 3 secondi. Il frigo può essere acceso premendo di nuovo il pulsante On/Off per 3 secondi.

### 13. Indicatore risparmio energetico:

Se gli sportelli dell'apparecchio sono tenuti chiusi a lungo, si attiva automaticamente una funzione di risparmio energetico a lungo termine e si accende il simbolo del risparmio energetico. ()

Quando la funzione di risparmio energetico è attiva, tutti i simboli sul display tranne quella del risparmio energetico si spengono. Quando la funzione risparmio

## Utilizzo del frigorifero

energetico è attivata, se viene premuto un pulsante o lo sportello è aperto, si esce dalla modalità risparmio energetico e i simboli sul display tornano normali.

La funzione di risparmio energetico è attivata al momento della consegna della fabbrica e non può essere annullata.

### 14. Indicatore Quick Freeze:

Questa icona (❄) si accende quando è arriva la funzione Quick Freeze.

## 5.1. Come congelare alimenti freschi

- Gli alimenti da congelare vanno suddivisi in porzioni a seconda della dimensione da consumare. Quindi, vanno congelati in pacchetti separati. Così facendo si dovrebbe evitare che tutti gli alimenti vengano nuovamente congelati in seguito a uno scongelamento.
  - Per proteggere quanto più possibile il valore nutrizionale, l'aroma e il colore degli alimenti, è opportuno bollire le verdure per un po' di tempo prima dell'operazione di congelamento. (L'operazione di bollitura non è necessaria per alimenti quali ad esempio cetrioli e prezzemolo). Il tempo di cottura delle verdure attenendosi a questa procedura viene ridotto di 1/3 rispetto a quello usato per le verdure fresche.
  - Al fine di prolungare la tempistica di conservazione degli alimenti congelati, le verdure bollite vanno prima filtrate e successivamente confezionate in modo ermetico, esattamente come avviene con tutti i tipi di alimenti.
  - Gli alimenti non vanno collocati nello scomparto congelatore senza imballaggio.
  - Il materiale di imballaggio degli alimenti da conservare deve essere ermetico. Deve inoltre essere spesso e resistente e non deve essere soggetto a deformazioni se sottoposto a freddo e l'umidità. In caso contrario, gli alimenti induriti dal processo di congelamento potrebbero perforare l'imballaggio. È di fondamentale importanza sigillare bene la confezione anche al fine di conservare gli alimenti in modo sicuro.
- Per congelare il cibo indichiamo i seguenti tipi di imballaggio:
- Sacchetto di polietilene, pellicola di alluminio, pellicola di plastica, sacchetti sottovuoto e contenitori di conservazione resistenti al freddo con tappi.
  - Sconsigliamo l'uso delle seguenti tipologie di imballaggio per il congelamento degli alimenti; Carta da imballaggio, carta pergamena, cellofan (carta gelatinosa), sacchetti della spazzatura, sacchetti usati e borse della spesa.
  - Gli alimenti caldi non vanno messi nello scomparto del congelatore senza prima essere stati raffreddati.
  - Quando si mettono cibi freschi non congelati all'interno dello scomparto del congelatore, invitiamo a fare attenzione per evitare che entrino in contatto con gli alimenti congelati. Il Cool-pack (PCM) può essere posizionato sul ripiano immediatamente sotto al ripiano del congelatore rapido per evitare che si riscaldino.
  - Durante il periodo di congelamento (24 ore) non mettere altri alimenti nel congelatore.
  - Posizionare gli alimenti sui ripiani o sulle rastrelliere di congelamento. Distribuire

## Utilizzo del frigorifero

gli alimenti in modo tale che non siano eccessivamente vicini (consigliamo di fare in modo che gli imballaggi non entrino in contatto tra loro).

- Gli alimenti congelati dovranno essere consumati subito dopo lo scongelamento e non dovranno mai più essere ricongelati.
- Non bloccare i fori di ventilazione mettendo gli alimenti congelati davanti ai fori di ventilazione situati sulla superficie posteriore.
- Consigliamo di incollare un'etichetta sulla confezione e di annotare il nome degli alimenti all'interno nonché la data in cui sono stati congelati.

• Alimenti adatti al congelamento:

Pesce e frutti di mare, carne rossa e carne bianca, pollame, verdura, frutta, spezie erbacee, latticini (quali ad esempio formaggio, burro e yogurt colato), dolci, piatti pronti o cotti, piatti di patate, soufflé e dessert.

• Alimenti non adatti al congelamento:

Yogurt, latte acido, panna, maionese, insalata a foglie, ravanelli rossi, uva, tutta la frutta (quali ad esempio mele, pere e pesche).

- Per fare sì che gli alimenti vengano congelati in modo rapido e completo al tempo stesso, non superare le seguenti quantità indicate specificate per confezione.

- Frutta e verdura, 0,5-1 kg

- Carne, 1-1,5 kg

- Delle piccole quantità di alimenti (al massimo 2 kg) potranno essere congelate anche senza ricorrere alla funzione di congelamento rapido.

Al fine di ottenere risultati ottimali, seguire le istruzioni qui di seguito indicate:

- 1.** Attivare la funzione di congelamento rapido 24 ore prima di inserire gli alimenti freschi.
  - 2.** 24 ore dopo aver premuto il pulsante, mettere prima il cibo che si desidera congelare nel terzo cassetto dal basso con una maggiore capacità di congelamento. Se sono rimasti degli alimenti, metterli davanti al secondo cassetto dal basso.
  - 3.** La funzione di congelamento rapido verrà automaticamente disattivata dopo 50 ore.
  - 4.** Non cercare di congelare grandi quantità di alimenti in una sola volta. Entro 24 ore, questo prodotto può congelare la quantità massima di cibo specificata come "Capacità di congelamento ... kg/24 ore" sulla sua etichetta. Non è comodo mettere in congelatore alimenti scongelati/freschi in una quantità superiore a quella indicata sull'etichetta.
- Sarà possibile rivedere le tabelle per Carne e Pesce, Verdura e Frutta, Latticini per istruzioni su come posizionare e conservare gli alimenti nel vano congelatore.

### 5.2. Consigli per la conservazione degli alimenti congelati

- In fase di acquisto di alimenti surgelati, verificare che siano congelati a temperature adeguate e che le relative confezioni siano intatte.
- Dopo l'acquisto, mettere quanto prima le confezioni nello scomparto congelatore.
- Verificare che la data di scadenza indicata sulla confezione non sia trascorsa prima di consumare i piatti pronti confezionati che vengono estratti dallo scomparto congelatore.

### 5.3. Sbrinamento

Il ghiaccio negli scomparti congelatore viene automaticamente sbrinato.

### 5.4. Vano congelatore Informazioni

Lo standard EN 62552 prevede (in linea con le specifiche condizioni di misurazione) che possano essere congelati almeno 4.5 kg di alimenti per 100 litri di scomparto congelatore a una temperatura ambiente di 25°C in 24 ore.

### 5.5. Scongellamento di alimenti congelati

A seconda della diversità degli alimenti e dello scopo d'uso, sarà possibile scegliere fra le seguenti opzioni di scongelamento:

- A temperatura ambiente (non è un'opzione particolarmente adatta a scongelare il cibo lasciandolo a temperatura ambiente per molto tempo in termini di mantenimento della qualità del cibo)
- All'interno del frigorifero
- All'interno del forno elettrico (nei modelli con o senza ventola)
- All'interno del forno a microonde

### ATTENZIONE:

- Non mettere mai bevande acide in bottiglie e lattine di vetro all'interno del congelatore per evitare di correre il rischio di esplosione.
- In caso di umidità e rigonfiamenti anomali delle confezioni dei cibi congelati, forse sono stati prima conservati in condizioni non adeguate e che il loro contenuto si è deteriorato. Non consumare questi cibi senza prima aver eseguito un controllo.
- Dato che alcune spezie contenute negli alimenti cucinati possono cambiare sapore se esposte a condizioni di conservazione a lungo termine, gli alimenti congelati dovrebbero essere meno conditi. Le spezie desiderate dovrebbero essere aggiunte ai cibi successivamente al processo di scongelamento.

### 5.6. Impostazioni di temperatura consigliate

Impostazione dello scomparto congelatore	Consigli
-20 °C	Questa è l'impostazione di temperatura predefinita consigliata.
-21,-22,-23 oppure -24 °C	Queste impostazioni sono consigliate nei casi in cui la temperatura ambiente è superiore a 30°C oppure qualora si ritenga che il frigorifero non sia fresco a sufficienza a causa della frequenza di apertura e chiusura della porta.
Congelamento rapido	Usare quando si desidera congelare alimenti in modo rapido. Consigliamo di usare questa impostazione per preservare la qualità degli alimenti freschi. Non è necessario servirsi della funzione di congelamento rapido quando si mettono in congelatore gli alimenti congelati. Non è necessario servirsi della funzione di congelamento rapido per congelare piccole quantità di alimenti freschi, fino a 2 kg al giorno.

## Utilizzo del frigorifero

Carne e pesce		Preparazione		Tempo di conservazione più lungo (mese)
Prodotti di carne	Vitello	Bistecca	Tagliandoli con uno spessore di 2 cm e ponendo tra di loro della pellicola o avvolgendoli strettamente con un elastico	6 - 8
		Arrosto	Confezionando i pezzi di carne in un sacchetto da frigorifero oppure avvolgendoli strettamente con un elastico	6 - 8
		Cubetti	A pezzettini	6 - 8
		Cotolette, braciolate	Mettendo della pellicola tra le fette tagliate o avvolgendo singolarmente con un elastico	6 - 8
	Carne di montone	Braciolate	Mettendo della pellicola tra i pezzi di carne o avvolgendo singolarmente con un elastico	4 - 8
		Arrosto	Confezionando i pezzi di carne in un sacchetto da frigorifero oppure avvolgendoli strettamente con un elastico	4 - 8
		Cubetti	Confezionando la carne sminuzzata in un sacchetto da frigorifero oppure avvolgendoli strettamente con un elastico	4 - 8
	Manzo	Arrosto	Confezionando i pezzi di carne in un sacchetto da frigorifero oppure avvolgendoli strettamente con un elastico	8 - 12
		Bistecca	Tagliandoli con uno spessore di 2 cm e ponendo tra di loro della pellicola o avvolgendoli strettamente con un elastico	8 - 12
		Cubetti	A pezzettini	8 - 12
		C a r n e bollita	Confezionando i pezzettini in un sacchettino da frigorifero	8 - 12
		Macinato	Senza condimento, in sacchetti piatti	1 - 3
		Frattaglie (pezzi)	A pezzi	1 - 3
		Salsiccia fermentata - Salame	Deve essere confezionato anche se ha il budello.	1 - 2
	Prosciutto	Mettendo della pellicola tra le fettine tagliate	2 - 3	
Pollame e animali da caccia	Pollo e tacchino	Avvolgendo con pellicola	4 - 6	
	Oca	Avvolgendo con pellicola (le porzioni non dovrebbero superare i 2,5 kg)	4 - 6	
	Anatra	Avvolgendo con pellicola (le porzioni non dovrebbero superare i 2,5 kg)	4 - 6	
	Cervo, coniglio, capriolo	Avvolgendo con pellicola (le porzioni non dovrebbero superare i 2,5 kg, e le ossa dovrebbero essere conservate separatamente)	6 - 8	
Pesce e frutti di mare	Pesce d'acqua dolce (Trotta, Carpa, Gru, Pesce gatto)	Dopo aver pulito in modo accurato l'interno e le squame, deve essere lavato e asciugato, e le parti della coda e della testa vanno tagliate all'occorrenza.	2	
	Pesce magro (Branzino, Rombo, Sogliola)		4-6	
	Pesce grasso (Bonito, Sgombro, Pesce azzurro, Triglia, Acciuga)		2 - 4	
	Crostacei	Puliti e in sacchetti	4 - 6	
	Caviale	Nella sua confezione, in un contenitore di alluminio o di plastica	2 - 3	

## Utilizzo del frigorifero

Frutta e verdura	Preparazione	Tempo di conservazione più lungo (mese)
Fagiolini e fagioli di Spagna	Sbollentare per 3 minuti dopo il lavaggio e il taglio in piccoli pezzi	10 - 13
Piselli verdi	Bollire per 2 minuti dopo averli sgranati e lavati	10 - 12
Cavoli	Bollire per 1-2 minuti dopo averli puliti	6 - 8
Carote	Sbollentare per 3-4 minuti dopo la pulizia e il taglio a fette	12
Peperoni	Bollire per 2-3 secondi dopo aver tagliato lo stelo, suddividere in due e togliere i semi	8 - 10
Spinaci	Sbollentare per 2 minuti dopo il lavaggio e la pulizia	6 - 9
Porri	Sbollentare per 5 minuti dopo il taglio a pezzi	6 - 8
Cavolfiore	Sbollentare in un po' di acqua e limone per 3-5 minuti dopo aver separato le foglie, tagliando il torsolo a pezzi	10 - 12
Melanzana	Sbollentare per 4 minuti dopo il lavaggio e il taglio a pezzettini da 2cm	10 - 12
Belleville di zucca	Sbollentare per 2 - 3 minuti dopo il lavaggio e il taglio a pezzettini da 2cm	8 - 10
Funghi	Saltare delicatamente in olio e spruzzare del limone	2 - 3
Mais	Pulire o confezionare come pannocchia o in forma granulare	12
Mele e pere	Sbollentare per 2-3 minuti dopo averle sbucciate e tagliate a fette	8 - 10
Albicocca e pesca	Dividere a metà ed estrarre i semi	4 - 6
Fragola e lampone	Per lavare e sgusciare	8 - 12
Frutta al forno	Aggiungere il 10% di zucchero al contenitore	12
Prugne, ciliegie, amarene	Per lavare e sgusciare i gambi	8 - 12

Prodotti lattiero-caseari	Preparazione	Tempo di conservazione più lungo (mese)	Condizioni di conservazione
Formaggio (eccetto la feta)	Mettendo della pellicola tra le fettine tagliate	6 - 8	Può essere lasciato nel suo imballaggio originale per la conservazione a breve termine. Per la conservazione a lungo termine dovrebbe anche essere avvolto in un foglio di alluminio o di plastica.
Burro, margarina	Nella propria confezione	6	Nella propria confezione o in contenitori di plastica

Pulendo il prodotto a intervalli regolari sarà possibile prolungare la durata di vita.



**AVVERTENZA:** Scollegare il frigorifero dalla corrente prima di eseguire la pulizia.

- Non usare strumenti appuntiti e abrasivi, sapone, materiali per pulire la casa, detersivi, gas, gasolio, vernice e sostanze simili per gli interventi di pulizia.
- Per i prodotti non-No Frost, si verifica la formazione di gocce di acqua e ghiaccio fino allo spessore di un dito sulla parete posteriore dello scomparto frigo. Non pulire; non applicare mai olio né agenti simili.
- Utilizzare solo panni umidi in microfibra per pulire la superficie esterna del prodotto. Spugne e altri tipi di panni per la pulizia possono graffiare la superficie.
- Sciogliere un cucchiaino di bicarbonato in acqua. Ammorbidire un panno in acqua, quindi strizzarlo. Pulire il dispositivo con questo panno, quindi asciugare completamente.
- Fare attenzione a tenere lontana l'acqua dalla copertura delle lampade dalle altre componenti elettriche.
- Pulire la porta con un panno bagnato. Togliere tutti gli elementi all'interno per staccare la porta ed i ripiani del telaio. Sollevare i ripiani della porta verso l'alto per poterli rimuovere. Pulire e asciugare i ripiani, poi fissare nuovamente in posizione facendo scorrere da sopra.
- Non usare cloro cronica o prodotti detersivi sulla superficie esterna del dispositivo e sulle componenti rivestite in cromo del prodotto. Il cloro provoca ruggine su queste superfici metalliche.

### 6.1. Evitare i cattivi odori

Il prodotto è stato realizzato senza materiali che emettono cattivi odori. Conservare tuttavia gli alimenti in sezioni non adeguate e pulire le superfici interne in modo non consono potrebbe provocare cattivi odori.

A tal fine consigliamo di pulire l'interno con acqua gassata ogni 15 giorni.

- Tenere gli alimenti in contenitori sigillati. I microrganismi potrebbero fuoriuscire dagli alimenti non sigillati causando così cattivi odori.
- Non conservare alimenti scaduti e marci all'interno del frigorifero.
- Non usare strumenti affilati e abrasivi o sapone, agenti detersivi domestici, detersivi, gasolio, benzene, cera, ecc., altrimenti le indicazioni sulle parti in plastica si toglieranno e si verificherà deformazione. Usare acqua tiepida e un panno morbido unicamente per le operazioni di pulizia e asciugatura.

### 6.2. Protezione delle superfici in plastica

L'olio rovesciato sulle superfici in plastica potrebbe danneggiare la superficie, e deve essere pulito immediatamente servendosi di acqua tiepida.



Controllare questo elenco prima di contattare l'assistenza clienti. Questa operazione vi consentirà di risparmiare soldi. Questo elenco contiene i problemi più frequenti che non a livello di manodopera o materiali. Alcune funzioni qui indicate potrebbero non essere valide per il vostro prodotto.

## Il frigorifero non funziona.

- La presa di corrente non è stata inserita correttamente. >>> Spingerla fino a inserirla completamente nella presa.
- Il fusibile collegato alla presa che alimenta il prodotto, oppure il fusibile principale, è bruciato. >>> Controllare i fusibili.

## Condensa sulla parete laterale dello scomparto frigorifero (MULTI ZONE, COOL, CONTROL e FLEXI ZONE).

- La porta viene aperta troppo spesso >>> Fare attenzione a non aprire eccessivamente la porta del dispositivo.
- L'ambiente è troppo umido. >>> Non installare il prodotto in ambienti umidi.
- Gli alimenti che contengono liquidi vengono conservati in contenitori non sigillati. >>> Tenere gli alimenti in contenitori sigillati.
- La porta viene lasciata aperta. >>> Non tenere aperte a lungo le porte del frigorifero.
- Il termostato è impostato su una temperatura troppo bassa. >>> Impostare il termostato su una temperatura adeguata.

## Il compressore non funziona.

- In caso di improvviso black out, o nel caso in cui la spina venga tolta e poi reinserita, la pressione del gas nel sistema di raffreddamento del dispositivo non è equilibrata, il che fa scattare la protezione termica del compressore. Il dispositivo si riavvierà dopo circa 6 minuti. Qualora il prodotto non si riavvia dopo questo periodo, contattare l'assistenza.
- La modalità di scongelamento è attiva. >>>> Si tratta di una condizione normale per un frigorifero con funzione di sbrinamento completamente automatica. Lo sbrinamento avviene a intervalli periodici.
- Il prodotto non è collegato. >>> Verificare che il cavo di alimentazione sia collegato.
- L'impostazione di temperatura non è corretta. >>> Selezionare l'impostazione di temperatura adeguata.
- Assenza di corrente. >>> Il prodotto continuerà a funzionare normalmente quando viene ripristinata la corrente elettrica.

## Il rumore di funzionamento del frigorifero aumenta col passare del tempo.

- Le prestazioni operative del prodotto possono variare a seconda delle variazioni di temperatura ambiente. Questa non è un'anomalia di funzionamento.

# Risoluzione dei problemi

## Il frigorifero funziona troppo spesso o troppo lungo.

- Il nuovo prodotto potrebbe essere più grande di quello precedente. I prodotti più grandi funzioneranno più a lungo.
- La temperatura ambiente potrebbe essere alta. >>> Il prodotto funzionerà normalmente per lunghi periodi di tempo con temperature superiori.
- Il prodotto potrebbe essere stato di recente collegato alla corrente, oppure al suo interno potrebbero essere stati recentemente aggiunti vari alimenti. >>> Allo prodotto servirà più tempo per raggiungere la temperatura impostata, se collegato di recente, oppure nel caso in cui vengano collocati nuovi elementi al suo interno. Non si tratta di un'anomalia.
- Forse di recente sono state introdotte nel frigorifero grandi quantità di alimenti caldi. >>> Non mettere alimenti caldi direttamente dentro al frigorifero.
- Le porte sono state aperte frequentemente o tenute aperte a lungo. >>> L'aria calda che si muove all'interno provocherà un funzionamento più lungo. Non aprire le porte con troppa frequenza.
- Le porte del congelatore o del frigorifero potrebbero essere socchiuse. >>> Controllare che le porte siano totalmente chiuse.
- Il prodotto potrebbe essere impostato su una temperatura troppo bassa, >>> Impostare la temperatura su un livello più alto e attendere che il prodotto raggiunga la temperatura desiderata.
- La rondella della porta del frigorifero del congelatore potrebbe essere sporca, usurata, rotta o non correttamente configurata, >>> Pulire e sostituire la rondella. Le rondelle consumate e usurate faranno funzionare il prodotto più a lungo per conservare la temperatura attuale.

## La temperatura del congelatore è molto bassa, ma la temperatura del frigorifero è corretta.

- La temperatura dello scomparto congelatore è impostata su un livello molto basso, >>> Impostare la temperatura dello scomparto congelatore su un livello più alto, quindi eseguire un controllo.

## La temperatura del frigorifero è molto bassa, ma la temperatura del congelatore è corretta.

- La temperatura dello scomparto frigorifero è impostata su un livello molto basso, >>> Impostare la temperatura dello scomparto

## Gli alimenti conservati nei cassetti dello scomparto frigorifero sono congelati.

- La temperatura dello scomparto frigorifero è impostata su un livello molto basso, >>> Impostare la temperatura dello scomparto congelatore su un livello più alto, quindi eseguire un controllo.

## La temperatura nel vano frigorifero e congelatore è troppo alta.

## Risoluzione dei problemi

- La temperatura dello scomparto frigorifero è impostata su un livello molto alto, >>> L'impostazione della temperatura dello scomparto frigorifero influenza la temperatura dello scomparto del congelatore. Modificare la temperatura dello scomparto congelatore o frigorifero e attendere che tutti gli scomparti interessati raggiungano il livello di temperatura impostata.
- Le porte sono state aperte frequentemente o tenute aperte a lungo. >>> Non aprire le porte con troppa frequenza.
- La porta potrebbe essere socchiusa. >>> Chiudere completamente la porta.
- Il prodotto potrebbe essere stato di recente collegato alla corrente, oppure al suo interno potrebbero essere stati recentemente aggiunti vari alimenti. >>> Al prodotto servirà più tempo per raggiungere la temperatura impostata, se collegato di recente, oppure nel caso in cui vengano collocati nuovi elementi al suo interno.
- Di recente sono state introdotte nel frigorifero grandi quantità di alimenti caldi. >>> Non mettere alimenti caldi direttamente dentro al frigorifero.

### Vibrazioni o rumore.

- Il pavimento non è in piano o resistente. >>> Se il prodotto vibra, quando viene spostato lentamente, regolare i supporti per equilibrare il prodotto. Verificare inoltre che la superficie di appoggio sia sufficientemente resistente per supportarne il peso.
- Gli eventuali oggetti collocati sul prodotto potrebbero essere fonte di rumore. >>> Togliere gli eventuali elementi collocati sul prodotto.

### Il prodotto emette rumori, come ad esempio liquido che scorre, spruzzo, eccetera

- I principi operativi del prodotto prevedono la presenza di flussi di liquidi e flussi di gas. >>> Questa non è un'anomalia di funzionamento.

### C'è un rumore, simile a un soffio, che proviene dal prodotto.

- Il prodotto si serve di una ventola per il processo di raffreddamento. Questa non è un'anomalia di funzionamento.

### Si è formata condensa sulle pareti interne del dispositivo.

- Le condizioni meteo calde o umide aumentano la formazione di ghiaccio e di condensa. Questa non è un'anomalia di funzionamento.
- Le porte sono state aperte frequentemente o tenute aperte a lungo. >>> Non aprire le porte con troppa frequenza; se la porta è aperta, chiuderla.
- La porta potrebbe essere socchiusa. >>> Chiudere completamente la porta.

### Si è formata condensa sulla superficie esterna del dispositivo o fra le porte.

- Le condizioni ambientali potrebbero essere umide, e ciò è normale. >>> La condensa si dissipa quando l'umidità viene ridotta.

### L'interno emette cattivi odori.

## Risoluzione dei problemi

- Il prodotto non viene pulito regolarmente. >>> Pulire la superficie interna a intervalli regolari servendosi di spugna, acqua tiepida, e acqua gassata.
- Alcuni contenitori e imballaggi potrebbero emettere cattivi odori. >>> Servirsi di imballaggi che non emettano cattivi odori.
- Gli alimenti sono stati collocati all'interno di contenitori non sigillati. >>> Tenere gli alimenti in contenitori sigillati. I microrganismi potrebbero fuoriuscire dagli alimenti non sigillati causando così cattivi odori.
- Rimuovere gli eventuali alimenti scaduti o rovinati dal dispositivo.



**AVVERTENZA:** Qualora il problema persista dopo aver seguito le istruzioni contenute in questa sezione, contattare il proprio fornitore oppure un Servizio Autorizzato. Evitare in ogni caso di riparare il prodotto.

### La porta non si chiude correttamente.

- Le confezioni di cibo potrebbero bloccare la porta. >>> Trovare una nuova posizione per gli alimenti che bloccano le porte.
- Il prodotto non è in posizione verticale, appoggiato per terra. >>> Regolare i supporti per l'equilibrio del prodotto.
- Il pavimento non è in piano o resistente. >>> Verificare che la superficie di appoggio sia sufficientemente resistente per supportarne il peso.

### Il cassetto verdura si è inceppato.

- Gli alimenti potrebbero entrare in contatto con la sezione superiore cassetto. >>> Riorganizzare gli alimenti nel cassetto.

### Se La Superficie Del Prodotto È Bollente.

- Quando il prodotto è in funzione, possono essere osservate alte temperature tra i due sportelli, sui pannelli laterali e sul grill posteriore. . Ciò è normale e non richiede manutenzione!

## **DISCLAIMER / AVVERTENZE**

Alcuni guasti (semplici) possono essere adeguatamente gestiti dall'utente finale senza che sorgano problemi di sicurezza o utilizzi non sicuri, a condizione che vengano eseguiti entro i limiti e in conformità con le seguenti istruzioni (vedere la sezione "Riparazione fai da te").

Pertanto, salvo diversa autorizzazione nella sezione di seguito "Riparazione fai da te", le riparazioni devono essere indirizzate a manutentori professionisti registrati al fine di evitare problemi di sicurezza. Un manutentore professionista registrato è un manutentore professionista a cui è stato concesso l'accesso alle istruzioni e all'elenco dei pezzi di ricambio di questo prodotto dal produttore secondo le modalità descritte negli atti legislativi ai sensi della Direttiva 2009/125/CE.

**Tuttavia, solo l'agente dell'assistenza (ovvero i manutentori professionisti autorizzati) che è possibile contattare tramite il numero di telefono indicato nel manuale dell'utente / scheda di garanzia o tramite il rivenditore autorizzato che può fornire assistenza in base ai termini di garanzia. Pertanto, si prega di notare che le riparazioni da parte di manutentori professionisti (non autorizzati da Beko) invaliderà la garanzia.**

### **Riparazione fai da te**

La riparazione fai da te può essere eseguita dall'utente finale per quanto riguarda i seguenti pezzi di ricambio: maniglie delle porte, cerniere delle porte, vassoi, cestelli e guarnizioni delle porte (un elenco aggiornato è

disponibile anche su support.beko.com dal 1° marzo 2021)

Inoltre, per garantire la sicurezza del prodotto e per prevenire il rischio di lesioni gravi, la suddetta riparazione fai da te deve essere eseguita seguendo le istruzioni nel manuale utente per la riparazione fai da te o disponibili in support.beko.com Per la propria sicurezza, scollegare il prodotto prima di tentare qualsiasi riparazione fai da te.

Tentativi di riparazione e riparazione da parte degli utenti finali per parti non incluse in tale elenco e/o che non seguono le istruzioni nei manuali utente per la riparazione fai da te o che sono disponibili in support.beko.com, potrebbe dar luogo a problemi di sicurezza non imputabili a Beko e invaliderà la garanzia del prodotto.

Pertanto, si raccomanda vivamente agli utenti finali di astenersi dal tentativo di eseguire riparazioni che non rientrano nell'elenco dei pezzi di ricambio menzionato, contattando in tali casi manutentori professionisti autorizzati o manutentori professionisti registrati. Altrimenti, tali tentativi da parte degli utenti finali possono causare problemi di sicurezza e danneggiare il prodotto e conseguentemente causare incendi, inondazioni, elettrocuzione e gravi lesioni personali.

A titolo esemplificativo, ma non esaustivo, le seguenti riparazioni devono essere indirizzate ai manutentori professionisti autorizzati o manutentori professionisti registrati: compressore, circuito frigorifero, scheda principale, scheda inverter, scheda display ecc.

Il produttore/venditore non può essere ritenuto responsabile in ogni caso in cui gli utenti finali non rispettano quanto sopra.

La disponibilità dei pezzi di ricambio frigorifero che hai acquistato è di 10 anni.

Durante questo periodo saranno disponibili ricambi originali per il corretto funzionamento frigorifero.

La durata minima della garanzia del frigorifero acquistato è di 24 mesi.

Questo prodotto è dotato di una sorgente di illuminazione con classe energetica "G".

La sorgente di illuminazione nel prodotto dovrà essere sostituita solo da professionisti nel campo della riparazione.

### **Informazioni sulla classificazione dell'imballaggi**

Scansiona il Qrcode che si trova sull'imballo del prodotto per trovare tutte le informazioni relative all'imballo e come gestirne il suo corretto smaltimento.





- Αγαπητέ Πελάτη,
- Θα θέλαμε να έχετε τη μέγιστη απόδοση από το προϊόν μας, το οποίο κατασκευάστηκε σε μοντέρνες εγκαταστάσεις με σχολαστικούς ελέγχους ποιότητας.
- Για το σκοπό αυτό, διαβάστε πλήρως τις οδηγίες χρήσης πριν χρησιμοποιήσετε το προϊόν και φυλάξτε τις ως πηγή αναφοράς. Αν παραδώσετε το προϊόν σε άλλο άτομο, παραδώστε μαζί και αυτές τις οδηγίες.





### Οι οδηγίες χρήσης διασφαλίζουν τη γρήγορη και ασφαλή χρήση του προϊόντος.

- Διαβάστε τις οδηγίες χρήσης πριν την εγκατάσταση και τη λειτουργία του προϊόντος.
- Πάντα να τηρείτε τις εφαρμόσιμες οδηγίες ασφαλείας.
- Να διατηρείτε τις οδηγίες χρήσης σε σημείο με εύκολη πρόσβαση, για μελλοντική χρήση.
- Παρακαλούμε να διαβάστε και οποιαδήποτε άλλη τεκμηρίωση συνοδεύει το προϊόν.
- Να έχετε υπόψη σας ότι αυτές οι οδηγίες χρήσης μπορεί να έχουν εφαρμογή σε περισσότερα από ένα μοντέλα του προϊόντος. Ο οδηγός υποδεικνύει με σαφήνεια τυχόν παραλλαγές των διάφορων μοντέλων.

### • Σύμβολα και παρατηρήσεις

#### • Στις οδηγίες χρήσης χρησιμοποιούνται τα ακόλουθα σύμβολα:

	Σημαντικές πληροφορίες και χρήσιμες συμβουλές.
	Κίνδυνος για τη ζωή και την περιουσία.
	Κίνδυνος ηλεκτροπληξίας.
	Η συσκευασία του προϊόντος είναι κατασκευασμένη από ανακυκλώσιμα υλικά σύμφωνα με την Εθνική νομοθεσία προστασίας του περιβάλλοντος.

<b>i ΠΛΗΡΟΦΟΡΙΕΣ</b>	
	
<small>SUPPLIER'S NAME</small> 	<small>MODEL IDENTIFIER (*)</small> 
<small>Η πρόσβαση στις πληροφορίες για το μοντέλο όπως είναι αποθηκευμένες στη βάση δεδομένων για τα προϊόντα είναι εφικτή με την είσοδο στον παρακάτω ιστότοπο και την αναζήτηση για το αναγνωριστικό (*) της συσκευής σας που αναφέρεται στην ετικέτα ενεργειακής σήμανσης.</small>	
<a href="https://eprel.ec.europa.eu/">https://eprel.ec.europa.eu/</a>	

# Πίνακας περιεχομένων

<b>1 Οδηγίες για την ασφάλεια και το περιβάλλον</b>	<b>4</b>	<b>4 Προετοιμασία</b>	<b>11</b>
1.1. Γενική ασφάλεια . . . . .	4	<b>5 Χρήση του προϊόντος</b>	<b>12</b>
1.1.1 Προειδοποίηση HC . . . . .	6	5.1. Πίνακας ενδείξεων . . . . .	12
1.1.2 Για μοντέλα με διανομέα νερού . . . . .	6	5.2. Πώς να καταψύχετε τρόφιμα Νωπά τρόφιμα . . . . .	14
1.2. Προβλεπόμενη χρήση . . . . .	6	5.3. Υποδείξεις για τη διατήρηση κατεψυγμένων τροφίμων . . . . .	16
1.3. Ασφάλεια των παιδιών . . . . .	6	5.4. Απόψυξη . . . . .	16
1.4. Συμμόρφωση με την Οδηγία περί ΑΗΕΕ και απόρριψη του προϊόντος στο τέλος της ωφέλιμης ζωής του . . . . .	7	5.5. Καταψύκτης αθιάς κατάψυξης Πληροφορίες . . . . .	16
1.5. Συμμόρφωση με την Οδηγία RoHS	7	5.6. Απόψυξη των κατεψυγμένων τροφίμων . . . . .	16
1.6. Πληροφορίες για τη συσκευασία . . . . .	7	5.7. Συνιστώμενες ρυθμίσεις θερμοκρασίας . . . . .	17
<b>2 Το ψυγείο σας</b>	<b>8</b>	5.8. Σύστημα Icematic και δοχείο φύλαξης πάγου . . . . .	20
<b>3 Εγκατάσταση</b>	<b>9</b>	<b>6 Συντήρηση και καθαρισμός</b>	<b>21</b>
3.1. Σωστή θέση εγκατάστασης . . . . .	9	6.1. Αποτροπή δυσάρεστων οσμών . . . . .	21
3.2. Τοποθέτηση των πλαστικών αποστατών . . . . .	9	6.2. Προστασία των πλαστικών επιφανειών . . . . .	21
3.3. Ρύθμιση των ποδιών . . . . .	9	<b>7 Επίλυση προβλημάτων</b>	<b>22</b>
3.4. Σύνδεση ρεύματος . . . . .	10		



# 1 Οδηγίες για την ασφάλεια και το περιβάλλον

Αυτή η ενότητα παρέχει τις οδηγίες ασφαλείας που είναι απαραίτητες για την αποτροπή κινδύνου τραυματισμού και υλικής ζημιάς. Η μη τήρηση αυτών των οδηγιών θα ακυρώσει κάθε τύπο εγγύησης του προϊόντος.

## Προβλεπόμενος σκοπός χρήσης

### ΠΡΟΣΟΧΗ:

βεβαιωθείτε ότι οι σπές εξαιρισμού δεν είναι κλεισμένοι όταν η συσκευή είναι στη δική συσκευασία της και όταν είναι εγκατεστημένη.

### ΠΡΟΣΟΧΗ:

Για να επιταχυνθεί η λειτουργία απόψυξης, παρακαλούμε να μη χρησιμοποιείτε κανένα άλλο μηχανικό ή άλλο εξοπλισμό εκτός από τα οποία που συνιστώνται από τον κατασκευαστή.

### ΠΡΟΣΟΧΗ:

Μην καταστρέφετε το ψυκτικό κύκλωμα.

### ΠΡΟΣΟΧΗ:

Μην χρησιμοποιείτε ηλεκτρικές συσκευές που δεν συνιστώνται από τον κατασκευαστή στους χώρους αποθήκευσης τροφίμων.



Αυτή η συσκευή έχει σχεδιαστεί για χρήση στο σπίτι ή στις παρακάτω περιοχές εφαρμογής

- Μπορεί να χρησιμοποιηθεί στις κουζίνες των γραφείων, μαγαζιών και των άλλων των εργασιακών περιβαλλόντων,
- Μπορεί να χρησιμοποιηθεί από τους πελάτες στα αγρόκτηματα, ξενοδοχεία, μοτέλ και στα άλλα περιβάλλοντα καταλύματος,
- Στα περιβάλλοντα όπως πανσιόν,
- Στους τόπους όπου δεν υπάρχει υπηρεσία τροφοδοσίας και στις παρόμοιες εφαρμογές.

## 1.1. Γενική ασφάλεια

- Αυτό το προϊόν δεν πρέπει να χρησιμοποιείται από άτομα με μειωμένες σωματικές, αισθητηριακές και πνευματικές ικανότητες, από άτομα που δεν έχουν επαρκή γνώση και εμπειρία και από παιδιά. Η συσκευή αυτή μπορεί να χρησιμοποιείται από τέτοια άτομα υπό την επίβλεψη και καθοδήγηση ατόμου υπεύθυνου για την ασφαλεία τους. Δεν πρέπει να επιτρέπεται σε παιδιά να παίζουν με αυτή τη συσκευή.
- Σε περίπτωση δυσλειτουργίας, αποσυνδέστε τη συσκευή από την πρίζα.
- Μετά την αποσύνδεση της συσκευής από την πρίζα, περιμένετε τουλάχιστον 5 λεπτά πριν τη συνδέσετε πάλι. Αποσυνδέετε το προϊόν από την πρίζα όταν δεν χρησιμοποιείται. Μην αγγίζετε το φινι ρευματοληψίας με υγρά χέρια! Μην τραβάτε το καλώδιο για αποσύνδεση από την πρίζα, πάντα να τραβάτε μόνο το φινι.
- Σκουπίστε τους ακροδέκτες του φινι ρευματοληψίας με ένα στεγνό πανί πριν συνδέσετε το φινι στην πρίζα.
- Μη συνδέσετε το ψυγείο στην πρίζα, αν η πρίζα δεν είναι καλά στερεωμένη.
- Αποσυνδέετε το προϊόν πριν από εργασίες εγκατάστασης, συντήρησης, καθαρισμού και επισκευής.
- Αν το προϊόν δεν πρόκειται να χρησιμοποιηθεί για μεγάλο χρονικό διάστημα, αποσυνδέστε το από την πρίζα και αφαιρέστε όλα τα τρόφιμα από το εσωτερικό του.

## Οδηγίες για την ασφάλεια και το περιβάλλον

- Μη χρησιμοποιείτε ατμό ή μέσα καθαρισμού που παράγουν ατμό για τον καθαρισμό του ψυγείου και την τήξη του πάγου στο εσωτερικό του. Ο ατμός μπορεί να έρθει σε επαφή με σημεία που βρίσκονται υπό τάση και να προκαλέσει βραχυκύκλωμα ή ηλεκτροπληξία!
- Μην πλένετε το προϊόν ψεκάζοντας ή χύνοντας νερό πάνω του! Κίνδυνος ηλεκτροπληξίας!
- Σε καμία περίπτωση μη χρησιμοποιήσετε το προϊόν αν είναι ανοικτό το τμήμα στο πάνω ή πίσω μέρος του προϊόντος που περιέχει τις πλακέτες τυπωμένων κυκλωμάτων (κάλυμμα τυπωμένων κυκλωμάτων) (1).

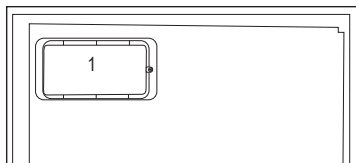
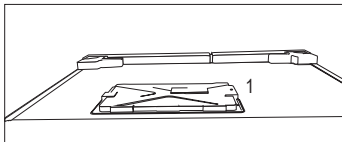

- Σε περίπτωση δυσλειτουργίας μη χρησιμοποιήσετε το προϊόν, γιατί κάτι τέτοιο θα μπορούσε να είναι αιτία ηλεκτροπληξίας. Πριν κάνετε οτιδήποτε απευθυνθείτε σε εξουσιοδοτημένο σέρβις.
  - Συνδέστε το προϊόν σε πρίζα με γείωση. Η γείωση πρέπει να έχει γίνει από εξειδικευμένο ηλεκτρολόγο.
  - Αν το προϊόν διαθέτει φωτισμό τύπου LED, απευθυνθείτε σε εξουσιοδοτημένο σέρβις για αντικατάσταση ή σε περίπτωση οποιουδήποτε προβλήματος.
- Μην αγγίζετε κατεψυγμένα τρόφιμα με υγρά χέρια! Μπορεί να κολλήσουν στα χέρια σας!
  - Μην τοποθετείτε μέσα στο θάλαμο κατάψυξης υγρά σε μπουκάλια ή μεταλλικά κουτάκια. Μπορεί να σκάσουν!
  - Τοποθετείτε τα δοχεία υγρών σε όρθια θέση με σφιχτά κλεισμένο το κάλυμμα.
  - Μην ψεκάζετε εύφλεκτες ουσίες κοντά στο προϊόν, γιατί μπορεί να προκληθεί φωτιά ή έκρηξη.
  - Μη διατηρείτε μέσα στο ψυγείο εύφλεκτα υλικά και προϊόντα που περιέχουν εύφλεκτο αέριο (σπρέι κλπ.).
  - Μην τοποθετείτε πάνω στο προϊόν δοχεία που περιέχουν υγρά. Τυχόν πιπίλισμα νερού πάνω σε εξάρτημα υπό τάση μπορεί να προκαλέσει ηλεκτροπληξία και κίνδυνο φωτιάς.
  - Η έκθεση του προϊόντος σε βροχή, χιόνι, ηλιακή ακτινοβολία και άνεμο θα προκαλέσει ηλεκτρικό κίνδυνο. Όταν αλλάζετε θέση στο προϊόν, μην το τραβήξετε από τη λαβή της πόρτας. Η λαβή μπορεί να αποκολληθεί.
  - Προσέξτε να αποφύγετε την παγίδευση οποιουδήποτε τμήματος των χεριών ή του σώματός σας σε οποιοδήποτε από τα κινούμενα μέρη στο εσωτερικό του προϊόντος.
  - Μην ανεβαίνετε και μη στηρίζετε στην πόρτα, τα συρτάρια και παρόμοια μέρη του ψυγείου. Κάτι τέτοιο θα προκαλέσει πτώση του προϊόντος και ζημιά στα μέρη της συσκευής.
  - Προσέξτε να μην παγιδευτεί το καλώδιο ρεύματος.

# Οδηγίες για την ασφάλεια και το περιβάλλον

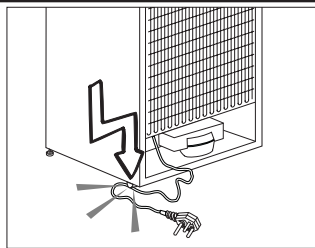

## 1.1.1 Προειδοποίηση ΗC

- Αν το προϊόν περιλαμβάνει ψυκτικό σύστημα που χρησιμοποιεί το αέριο R600a, προσέξτε να αποφύγετε την πρόκληση ζημιάς στο ψυκτικό σύστημα και στους σωλήνες τους όταν χρησιμοποιείτε και μεταφέρετε το προϊόν. Αυτό το αέριο είναι εύφλεκτο. Αν έχει υποστεί ζημιά το ψυκτικό σύστημα, κρατήστε το προϊόν μακριά από πηγές φλόγας ή σπινθήρες και αερίστε αμέσως το δωμάτιο.



Η ετικέτα στην εσωτερική αριστερή πλευρά υποδεικνύει τον τύπο αερίου που χρησιμοποιείται στο προϊόν.

## 1.1.2 Για μοντέλα με διανομέα νερού

- Η μέγιστη πίεση για την είσοδο κρούς νερού θα είναι 90 psi (6,2 bar). Αν η πίεση νερού υπερβαίνει τα 80 psi (5,5 bar), χρησιμοποιήστε μια βαλβίδα περιορισμού πίεσης στο σύστημα παροχής νερού σας. Αν δεν γνωρίζετε πώς να ελέγξετε την πίεση νερού, ζητήστε τη βοήθεια επαγγελματία υδραυλικού.
- Αν υπάρχει κίνδυνος φαινομένου υδραυλικού πλήγματος (απτόμημη μεταβολής πίεσης του νερού) στην εγκατάστασή σας, πάντα να χρησιμοποιείτε στην εγκατάσταση εξοπλισμό αποτροπής του υδραυλικού πλήγματος.

Συμβουλευτείτε επαγγελματίες υδραυλικούς αν δεν είστε σίγουροι ότι δεν υπάρχει φαινόμενο υδραυλικού πλήγματος στην εγκατάστασή σας.

- Μην εγκαταστήσετε στην είσοδο ζεστού νερού. Λάβετε μέτρα προφύλαξης έναντι του κινδύνου να παγώσουν οι εύκαμπτοι σωλήνες. Η περιοχή θερμοκρασιών νερού λειτουργίας είναι από ελάχιστη 0,6 °C (33 °F) έως μέγιστη 38 °C (100 °F).
- Να χρησιμοποιείτε μόνο πόσιμο νερό.
- Να χρησιμοποιείτε μόνο πόσιμο νερό.

## 1.2. Προβλεπόμενη χρήση

- Αυτό το προϊόν έχει σχεδιαστεί για οικιακή χρήση. Δεν προορίζεται για επαγγελματική χρήση.
- Το προϊόν θα πρέπει να χρησιμοποιείται μόνο για τη φύλαξη τροφίμων και ποτών.
- Μη διατηρείτε μέσα στο ψυγείο ευαίσθητα προϊόντα που χρειάζονται ελεγχόμενες θερμοκρασίες (εμβόλια, φάρμακα ευαίσθητα στη θερμοκρασία, ιατρικά υλικά κλπ.).
- Ο κατασκευαστής δεν αποδέχεται καμία ευθύνη για οποιαδήποτε ζημιά λόγω κακής χρήσης ή κακής μεταχείρισης.
- Γνήσια ανταλλακτικά θα είναι διαθέσιμα για 10 έτη από την ημερομηνία αγοράς του προϊόντος.

## 1.3. Ασφάλεια των παιδιών

- Κρατάτε τα υλικά συσκευασίας μακριά από τα παιδιά.
- Μην επιτρέπετε σε παιδιά να παίζουν με το προϊόν.
- Αν η πόρτα του προϊόντος περιλαμβάνει κλειδαριά, κρατάτε το κλειδί μακριά από παιδιά.

# Οδηγίες για την ασφάλεια και το περιβάλλον

## 1.4. Συμμόρφωση με την Οδηγία περί ΑΗΕΕ και απόρριψη του προϊόντος στο τέλος της ωφέλιμης ζωής του

Αυτό το προϊόν συμμορφώνεται με την Οδηγία ROHS (περιορισμού χρήσης ορισμένων επικίνδυνων ουσιών) της ΕΕ (2012/19/ΕΕ).

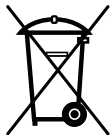

Το προϊόν αυτό φέρει ένα σύμβολο ταξινόμησης για απόβλητα ηλεκτρικού και ηλεκτρονικού εξοπλισμού (ΑΗΗΕ). Αυτό το προϊόν έχει κατασκευαστεί με εξαρτήματα και υλικά υψηλής ποιότητας

τα οποία μπορούν να επαναχρησιμοποιηθούν και είναι κατάλληλα για ανακύκλωση. Στο τέλος της ωφέλιμης ζωής του προϊόντος, μην το απορρίψετε μαζί με τα κανονικά οικιακά και άλλα απόβλητα. Παραδώστε το σε κέντρο συλλογής για την ανακύκλωση ηλεκτρικού και ηλεκτρονικού εξοπλισμού. Για να μάθετε περισσότερα σχετικά με αυτά τα κέντρα συλλογής, απευθυνθείτε στις τοπικές σας αρχές.

## 1.5. Συμμόρφωση με την Οδηγία RoHS

- Αυτό το προϊόν συμμορφώνεται με την Οδηγία ROHS (περιορισμού χρήσης ορισμένων επικίνδυνων ουσιών) της ΕΕ (2011/65/ΕΕ). Δεν περιέχει επιβλαβή και απαγορευμένα υλικά που καθορίζονται στην Οδηγία.

## 1.6. Πληροφορίες για τη συσκευασία

- Τα υλικά συσκευασίας του προϊόντος κατασκευάζονται από ανακυκλώσιμα υλικά σύμφωνα με του Εθνικούς μας Κανονισμούς Προστασίας του Περιβάλλοντος. Μην απορρίψετε τα υλικά συσκευασίας μαζί με οικιακά ή άλλα απορρίμματα. Παραδώστε τα στα σημεία συλλογής υλικών συσκευασίας που έχουν οριστεί από τις τοπικές αρχές.

## 2 Το ψυγείο σας



1. Πίνακας Ελέγχου
2. Πτερύγιο
3. Συρτάρια
4. Σύστημα Icematic και δοχείο φύλαξης πάγου
5. Ρυθμιζόμενα Μπροστινά Πόδια





Οι εικόνες σε αυτές τις οδηγίες χρήσης είναι σχηματικές και μπορεί να μην ταιριάζουν ακριβώς στο προϊόν σας. Αν το προϊόν σας δεν περιλαμβάνει τα σχετικά εξαρτήματα, οι πληροφορίες αφορούν άλλα μοντέλα.

## 3 Εγκατάσταση

### 3.1. Σωστή θέση εγκατάστασης

Για την εγκατάσταση του προϊόντος, απευθυνθείτε στο Εξουσιοδοτημένο σέρβις. Για να ετοιμάσετε το προϊόν για εγκατάσταση, ανατρέξτε στις πληροφορίες των οδηγιών χρήσης και βεβαιωθείτε ότι οι παροχές ρεύματος και νερού είναι σύμφωνες με τις απαιτήσεις. Διαφορετικά, καλέστε ηλεκτρολόγο και/ή υδραυλικό για την απαιτούμενη προετοιμασία των παροχών.

	<b>ΠΡΟΕΙΔΟΠΟΙΗΣΗ:</b> Ο κατασκευαστής δεν αποδέχεται καμία ευθύνη για οποιαδήποτε ζημία προκύψει από εργασίες που εκτελέστηκαν από μη εξουσιοδοτημένα άτομα.
	<b>ΠΡΟΕΙΔΟΠΟΙΗΣΗ:</b> Το καλώδιο ρεύματος του προϊόντος πρέπει να είναι αποσυνδεδεμένο από την πρίζα κατά την εγκατάσταση. Σε αντίθετη περίπτωση, μπορεί να προκληθεί θάνατος ή σοβαροί τραυματισμοί!
	<b>ΠΡΟΕΙΔΟΠΟΙΗΣΗ:</b> Αν το άνοιγμα της πόρτας του δωματίου είναι πολύ μικρό για να περάσει το προϊόν, αφαιρέστε την πόρτα και γυρίστε το προϊόν στο πλάι. Αν και αυτό δεν ωφελήσει, απευθυνθείτε στο εξουσιοδοτημένο σέρβις.

- Τοποθετήστε το προϊόν σε επίπεδη επιφάνεια, για να αποφύγετε κραδασμούς.
- Τοποθετήστε το προϊόν τουλάχιστον 30 cm μακριά από σύμπα, συσκευή κουζίνας και παρόμοιες πηγές θερμότητας και τουλάχιστον 5 cm από ηλεκτρικούς φούρνους.
- Μην εκθέτετε το προϊόν σε άμεση ηλιακή ακτινοβολία και μην το κρατάτε σε περιβάλλον με υγρασία.
- Το προϊόν χρειάζεται επαρκή κυκλοφορία αέρα για να λειτουργεί αποδοτικά. Αν το προϊόν πρόκειται να τοποθετηθεί μέσα σε εσοχή του τοίχου, θυμηθείτε να αφήσετε απόσταση τουλάχιστον 5 cm ανάμεσα στο προϊόν και την οροφή ή τα τοιχώματα.
- Μην εγκαταστήσετε το προϊόν σε περιβάλλον με θερμοκρασία κάτω από  $-5^{\circ}\text{C}$ .

### 3.2. Τοποθέτηση των πλαστικών αποστατών

Μπορείτε να τοποθετήσετε τις 2 πλαστικές σφήνες όπως δείχνει η εικόνα. Οι πλαστικές σφήνες θα παρέχουν την απαιτούμενη απόσταση ανάμεσα στο ψυγείο σας και τον τοίχο ώστε να επιτρέπεται η κυκλοφορία του αέρα. (Το παρουσιαζόμενο σχήμα είναι μόνο ενδεικτικό και δεν αντιστοιχεί απόλυτα στο προϊόν σας.)

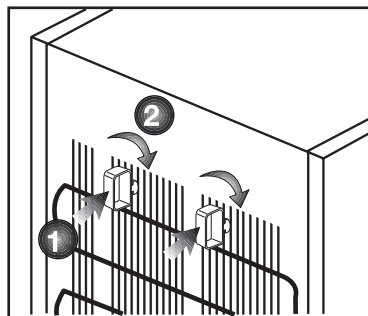

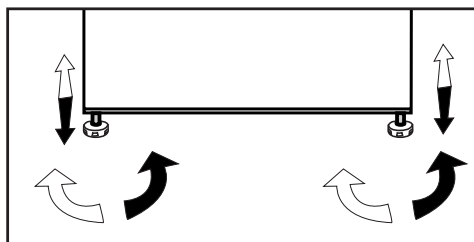

### 3.3. Ρύθμιση των ποδιών

Αν το προϊόν δεν έχει ισορροπήσει καλά στη θέση του, ρυθμίστε τα μπροστινά ρυθμιζόμενα πόδια περιστρέφοντάς τα δεξιά ή αριστερά.



### 3.4. Σύνδεση ρεύματος

	<b>ΠΡΟΕΙΔΟΠΟΙΗΣΗ:</b> Μη χρησιμοποιείτε καλώδια επέκτασης ή πολύπριζα για τη σύνδεση ρεύματος.
	<b>ΠΡΟΕΙΔΟΠΟΙΗΣΗ:</b> Αν το καλώδιο έχει υποστεί ζημιά, πρέπει να αντικατασταθεί από το εξουσιοδοτημένο σέρβις.
	Όταν τοποθετείτε δύο ψυγεία το ένα δίπλα στο άλλο, αφήστε απόσταση τουλάχιστον 4 cm ανάμεσα στις δύο μονάδες.

- Η εταιρεία μας δεν θα αναλάβει ευθύνη για οποιεσδήποτε ζημιές λόγω χρήσης του προϊόντος χωρίς γείωση και χωρίς σύνδεση ρεύματος που συμμορφώνεται με τους εθνικούς κανονισμούς.
- Το φως του καλωδίου ρεύματος πρέπει να είναι εύκολα προσπελάσιμο μετά την εγκατάσταση.
- Συνδέστε το ψυγείο σε γειωμένη πρίζα ρεύματος 220-240V/50 Hz. Το φως πρέπει να περιλαμβάνει ασφάλεια 10-16 A.
- Μη χρησιμοποιείτε πολύπριζο με ή χωρίς καλώδιο επέκτασης ανάμεσα στην πρίζα τοίχου και στο ψυγείο.
- Το προϊόν σας χρειάζεται επαρκή κυκλοφορία αέρα για να λειτουργεί αποδοτικά. Αν το προϊόν πρόκειται να τοποθετηθεί μέσα σε εσοχή τοίχου, μην παραλείψετε να αφήσετε ελεύθερη απόσταση τουλάχιστον 5 cm ανάμεσα στο προϊόν και την οροφή, τον πίσω τοίχο και τους πλευρικούς τοίχους.

- Αν το προϊόν πρόκειται να τοποθετηθεί μέσα σε εσοχή τοίχου, μην παραλείψετε να αφήσετε ελεύθερη απόσταση τουλάχιστον 5 cm ανάμεσα στο προϊόν και την οροφή, τον πίσω τοίχο και τους πλευρικούς τοίχους. Ελέγξτε αν υπάρχει στη θέση του το εξάρτημα προστασίας της απόστασης από τον πίσω τοίχο (αν παρέχεται με το προϊόν). Αν το εξάρτημα δεν είναι διαθέσιμο, ή αν έχει χαθεί ή πέσει, ρυθμίστε τη θέση του προϊόντος έτσι ώστε να παραμένει διάκενο τουλάχιστον 5 cm ανάμεσα στην πίσω επιφάνεια του προϊόντος και τον τοίχο του δωματίου. Το διάκενο στην πίσω πλευρά είναι σημαντικό για την αποδοτική λειτουργία του προϊόντος.

## 4 Προετοιμασία

**i** Για ελεύθερη συσκευή: "η παρούσα ψυκτική συσκευή δεν προορίζεται να χρησιμοποιηθεί ως εντοιχιζόμενη συσκευή"

**i** Το ψυγείο σας θα πρέπει να εγκατασταθεί σε απόσταση τουλάχιστον 30 εκ. από πηγές θερμότητας όπως εστίες μαγειρέματος, φούρνους, σώματα κεντρικής θέρμανσης και σόμπες και τουλάχιστον 5 εκ. μακριά από ηλεκτρικούς φούρνους και δεν θα πρέπει να τοποθετείται σε μέρη όπου δέχεται απ' ευθείας ηλιακή ακτινοβολία.

**i** Η θερμοκρασία περιβάλλοντος του δωματίου που τοποθετείτε το ψυγείο σας θα πρέπει να είναι τουλάχιστον -15°C. Η λειτουργία του ψυγείου σας σε πιο κρύες συνθήκες από αυτές δεν συνιστάται από την άποψη της απόδοσής του.

**i** Παρακαλούμε να φροντίζετε να διατηρείτε το εσωτερικό του ψυγείου σας σχολαστικά καθαρό.

**i** Αν πρέπει να εγκατασταθούν δύο ψυγεία το ένα δίπλα στο άλλο, θα πρέπει να υπάρχει μεταξύ τους απόσταση τουλάχιστον 2 εκ.

**i** Όταν θέσετε το ψυγείο σε λειτουργία για πρώτη φορά, παρακαλούμε τηρείτε τις ακόλουθες οδηγίες κατά τις αρχικές έξι ώρες.

- Η πόρτα δεν θα πρέπει να ανοίγει συχνά.
- Το ψυγείο θα πρέπει να λειτουργήσει κενό, χωρίς τρόφιμα στο εσωτερικό του.
- Μην αποσυνδέσετε το ψυγείο σας από το ρεύμα. *Αν συμβεί μια ανεξέλεγκτη διακοπή ρεύματος, δείτε τις προειδοποιήσεις στην ενότητα "Συνιστώμενες λύσεις για προβλήματα".*

**i** Πρέπει να χρησιμοποιείτε πάντα τα καλάθια/συρτάρια που παρέχονται με το διαμέρισμα έντονης ψύξης, για χαμηλή κατανάλωση ενέργειας και καλύτερες συνθήκες φύλαξης των τροφίμων.

**i** Η επαφή τροφίμων με τον αισθητήρα θερμοκρασίας στο θάλαμο κατάψυξης μπορεί να αυξήσει την κατανάλωση ενέργειας της συσκευής. Επομένως πρέπει να αποφεύγετε κάθε επαφή τροφίμων με τον αισθητήρα (τους αισθητήρες).

**i** Η αρχική συσκευασία και τα αφρώδη υλικά θα πρέπει να φυλαχτούν για μελλοντικές μεταφορές ή μετακόμιση.

**i** Σε ορισμένα μοντέλα, ο πίνακας οργάνων απενεργοποιείται αυτόματα 5 λεπτά μετά το κλείσιμο της πόρτας. Θα ενεργοποιηθεί πάλι όταν ανοίξει η πόρτα ή όταν πατηθεί οποιοδήποτε πλήκτρο.

**i** Λόγω της μεταβολής της θερμοκρασίας, ως αποτέλεσμα του ανοίγματος/κλεισίματος της πόρτας του προϊόντος κατά τη διάρκεια της λειτουργίας, η συμπύκνωση στην πόρτα/ράφια και στα γυάλινα δοχεία είναι φυσιολογική.

**i** Επειδή όταν δεν ανοίγονται οι πόρτες της συσκευής δεν θα εισέρχεται απευθείας ζεστός και υγρός αέρας, η συσκευή θα βελτιστοποιεί τη λειτουργία της σε συνθήκες επαρκείς για την προστασία των τροφίμων σας. Λειτουργίες και επί μέρους μονάδες όπως συμπιεστής, ανεμιστήρας, θερμαντήρας, απόψυξη, φωτισμός, οθόνη κλπ. θα λειτουργούν σύμφωνα με τις απαιτήσεις, ώστε να καταναλώνεται η ελάχιστη ενέργεια υπό τις δεδομένες συνθήκες.



## 5 Χρήση του προϊόντος

### 5.1. Πίνακας ενδείξεων

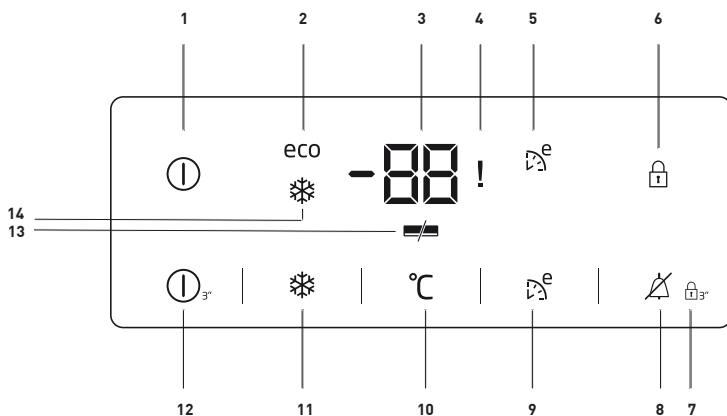

#### 1. Ένδειξης Ενεργοποιημένης/ Απενεργοποιημένης κατάστασης:

Αυτό το εικονίδιο (Ⓜ) ανάβει όταν απενεργοποιηθεί η κατάψυξη. Όλα τα άλλα εικονίδια σβήνουν.

#### 2. Ένδειξη Οικονομικής χρήσης:

Αυτό το εικονίδιο (ECO) ανάβει όταν ο χώρος Κατάψυξης έχει ρυθμιστεί στους  $-18^{\circ}\text{C}$ , που είναι η πιο οικονομική τιμή ρύθμισης. Η ένδειξη Οικονομικής χρήσης σβήνει όταν επιλεγεί η λειτουργία Ταχείας Ψύξης ή Ταχείας Κατάψυξης.

#### 3. Ένδειξη ρύθμισης θερμοκρασίας χώρου Κατάψυξης:

Δείχνει τη θερμοκρασία που ρυθμίστηκε για το Χώρο Κατάψυξης.

#### 4. υψηλής θερμοκρασίας / σφάλματος

Αυτή η ένδειξη (!) ανάβει σε περίπτωση προειδοποίησης διακοπής ρεύματος, αύξησης της θερμοκρασίας και σφάλματος.

Αν η θερμοκρασία του θαλάμου κατάψυξης αυξηθεί σε ένα κρίσιμο επίπεδο για τα κατεψυγμένα τρόφιμα, η μέγιστη τιμή θερμοκρασίας που προέκυψε στον θάλαμο κατάψυξης αναβοσβήνει στην ψηφιακή ένδειξη. Ελέγξτε τα τρόφιμα μέσα στον θάλαμο κατάψυξης.

Αυτό δεν αποτελεί βλάβη. Μπορείτε να διαγράψετε την προειδοποίηση πατώντας οποιοδήποτε κουμπί ή το κουμπί απενεργοποίησης ειδοποίησης υψηλής θερμοκρασίας. (Η ακύρωση με πάτημα οποιοδήποτε κουμπιού δεν έχει εφαρμογή σε κάθε μοντέλο.)



Οι εικόνες σε αυτές τις οδηγίες χρήσης είναι σχηματικές και μπορεί να μην ταιριάζουν ακριβώς στο προϊόν σας. Αν το προϊόν σας δεν περιλαμβάνει τα σχετικά εξαρτήματα, οι πληροφορίες αφορούν άλλα μοντέλα.

## Χρήση του προϊόντος

Αυτή η ένδειξη (!) ανάβει και όταν προκύψει βλάβη αισθητήρα. Όταν είναι αναμμένη αυτή η ένδειξη, στην ένδειξη τιμής θερμοκρασίας εμφανίζεται εναλλάξ “E” και αριθμοί όπως “1,2,3...”. Αυτοί οι αριθμοί στην ένδειξη πληροφορούν το προσωπικό σέρβις σχετικά με το σφάλμα.

### 5. Ένδειξη Eco Extra (Πολύ οικονομικής λειτουργίας):

Αυτό το εικονίδιο (E) ανάβει όταν είναι ενεργή αυτή η λειτουργία.

### 6. Ένδειξη Κλειδώματος Πλήκτρων:

Αυτό το εικονίδιο (K) ανάβει όταν είναι ενεργοποιημένη η λειτουργία Κλειδώματος πλήκτρων.

### 7. Λειτουργία Κλειδώματος Πλήκτρων:

Πατήστε το κουμπί Κλειδώματος πλήκτρων (K) συνεχόμενα για 3 δευτερόλεπτα. Θα ανάψει το εικονίδιο Κλειδώματος πλήκτρων και θα ενεργοποιηθεί η λειτουργία Κλειδώματος πλήκτρων. Τα κουμπιά δεν θα λειτουργούν αν είναι ενεργή η λειτουργία Κλειδώματος πλήκτρων. Πιέστε πάλι το κουμπί Κλειδώματος πλήκτρων για 3 δευτερόλεπτα συνεχόμενα. Το εικονίδιο Κλειδώματος πλήκτρων θα σβήσει και θα ακυρωθεί η λειτουργία Κλειδώματος πλήκτρων.

### 8. Τερματισμός της προειδοποίησης υψηλής θερμοκρασίας:

Σε περίπτωση προειδοποίησης διακοπής ρεύματος/υψηλής θερμοκρασίας, μπορείτε να διαγράψετε την προειδοποίηση (X) πατώντας οποιοδήποτε κουμπί στον πίνακα ενδείξεων ή το κουμπί απενεργοποίησης ειδοποίησης

υψηλής θερμοκρασίας για 1 δευτερόλεπτο, μετά τον έλεγχο των τροφίμων μέσα στον θάλαμο κατάψυξης.

Σημείωση: Η ακύρωση με πάτημα οποιουδήποτε κουμπιού δεν έχει εφαρμογή σε κάθε μοντέλο.

### 9. Λειτουργία Eco Extra (Πολύ οικονομική):

Για να ενεργοποιήσετε τη λειτουργία Eco Extra, π.χ. όταν πηγαίνετε διακοπές, πατήστε για 3 δευτερόλεπτα το κουμπί Eco Extra (E). Ο καταψύκτης θα αρχίσει να λειτουργεί με το πιο οικονομικό πρόγραμμα περίπου 6 ώρες αργότερα και η ένδειξη οικονομικής χρήσης θα είναι αναμμένη όταν είναι ενεργή η λειτουργία.

### 10. Λειτουργία Ρύθμισης Κατάψυξης:

Αυτή η λειτουργία (C) σας επιτρέπει να πραγματοποιήσετε τη ρύθμιση θερμοκρασίας του χώρου Κατάψυξης. Πιέστε αυτό το κουμπί για να ρυθμίσετε τη θερμοκρασία του χώρου κατάψυξης σε -18,-19, -20,-21,-22,-23 και -24 βαθμούς Κελσίου, αντίστοιχα.

### 11. Λειτουργία Ταχείας Κατάψυξης:

Η ένδειξη Ταχείας Κατάψυξης (S) είναι αναμμένη όταν είναι ενεργοποιημένη η λειτουργία Ταχείας Κατάψυξης. Για να ακυρώσετε τη λειτουργία αυτή πιέστε πάλι το κουμπί Ταχείας Κατάψυξης. Η ένδειξη Ταχείας Κατάψυξης θα σβήσει και η συσκευή θα επιστρέψει στις κανονικές ρυθμίσεις.

Η λειτουργία Ταχείας Κατάψυξης θα ακυρωθεί αυτόματα 50 ώρες αργότερα, σε περίπτωση που δεν την ακυρώσετε χειροκίνητα. Αν θέλετε να καταψύξετε μεγάλες ποσότητες νωπών τροφίμων, πατήστε το κουμπί Ταχείας Κατάψυξης

## Χρήση του προϊόντος

πριν τοποθετήσετε τα τρόφιμα στο χώρο κατάψυξης.

### 12. Λειτουργία Ενεργοποίησης/ Απενεργοποίησης:

Αυτή η λειτουργία (Ⓢ) σας επιτρέπει να απενεργοποιήσετε το ψυγείο πατώντας το σχετικό κουμπί για 3 δευτερόλεπτα. Μπορείτε να ενεργοποιήσετε το ψυγείο πατώντας πάλι το κουμπί On/Off για 3 δευτερόλεπτα.

### 13. Ένδειξη Εξοικονόμησης Ενέργειας:

Αν οι πόρτες του προϊόντος διατηρηθούν κλειστές για μεγάλο χρονικό διάστημα, ενεργοποιείται αυτόματα η λειτουργία εξοικονόμησης ενέργειας και θα ανάψει το σύμβολο εξοικονόμησης ενέργειας. (Ⓢ/■) Αν είναι ενεργή η λειτουργία εξοικονόμησης ενέργειας, θα σβήσουν όλα τα σύμβολα από τον πίνακα ενδείξεων εκτός από το σύμβολο εξοικονόμησης ενέργειας. Όταν είναι ενεργή η λειτουργία Εξοικονόμησης ενέργειας, αν πατήσετε οποιοδήποτε κουμπί ή αν ανοίξετε την πόρτα, θα ακυρωθεί η λειτουργία εξοικονόμησης ενέργειας και τα σύμβολα στην οθόνη θα επιστρέψουν στο κανονικό.

Η λειτουργία εξοικονόμησης ενέργειας είναι ενεργοποιημένη κατά την παράδοση από το εργοστάσιο και δεν μπορεί να ακυρωθεί.

### 14. Ένδειξη Ταχείας Κατάψυξης:

Αυτό το εικονίδιο (❄) ανάβει όταν είναι ενεργοποιημένη η λειτουργία Ταχείας Κατάψυξης.

## 5.2. Πώς να καταψύχετε τρόφιμα Νωπά τρόφιμα

- Μοιράστε τα τρόφιμα σε μερίδες ανάλογα με την ποσότητα που θα καταναλωθεί, και καταψύξτε τα σε ξεχωριστές συσκευασίες. Με αυτό τον τρόπο θα αποφύγετε την άσκοπη απόψυξη και εκ νέου κατάψυξη των τροφίμων.
- Για να προστατέψετε τη διατροφική αξία, το άρωμα και το χρώμα των λαχανικών, στον μεγαλύτερο δυνατό βαθμό, πρέπει να τα βράζετε για λίγο πριν τα καταψύξετε. (Το βράσιμο δεν είναι απαραίτητο για τρόφιμα όπως αγγούρι και μαϊντανός.) Ο χρόνος μαγειρέματος των λαχανικών που καταψύχονται με αυτόν τον τρόπο είναι κατά το 1/3 συντομότερος σε σχέση με τα νωπά λαχανικά.
- Για να παρατείνετε τον χρόνο διατήρησης των κατεψυγμένων τροφίμων, τα βραστά λαχανικά πρέπει πρώτα να σουρώνονται και μετά να συσκευάζονται αεροστεγώς όπως όλοι οι τύποι τροφίμων.
- Τα τρόφιμα δεν πρέπει να τοποθετούνται στον θάλαμο κατάψυκτη χωρίς να είναι συσκευασμένα.
- Τα μέσα συσκευασίας των τροφίμων που φυλάσσετε πρέπει να είναι αεροστεγή, επαρκούς πάχους και ανθεκτικά, και δεν πρέπει να παραμορφώνονται από τη χαμηλή θερμοκρασία και την υγρασία. Διαφορετικά, τα τρόφιμα, που σκληραίνουν όταν καταψύχονται, μπορεί να τρυπήσουν τη συσκευασία. Η σφράγιση της συσκευασίας παίζει και αυτή σημαντικό ρόλο για την ασφαλή διατήρηση των τροφίμων.

Οι παρακάτω τύποι συσκευασίας είναι κατάλληλοι για την κατάψυξη τροφίμων: Σακούλες πολυαιθυλενίου, αλουμινόχαρτο, πλαστική μεμβράνη, σακούλες συσκευασίας σε κενό και δοχεία συντήρησης ανθεκτικά σε χαμηλές θερμοκρασίες με καπάκια.

## Χρήση του προϊόντος

Η χρήση των παρακάτω τύπων συσκευασίας δεν συνιστάται για την κατάψυξη τροφίμων:

Χαρτί συσκευασίας, λαδόκολλα, σελοφάν (ζελατίνα), σακούλες για σκουπίδια, χρησιμοποιημένες σακούλες και σακούλες από ψώνια.

• Δεν πρέπει να τοποθετούνται ζεστά τρόφιμα στον θάλαμο καταψύκτη χωρίς να κρυώσουν πρώτα.

• Όταν τοποθετείτε νωπά τρόφιμα στον θάλαμο καταψύκτη, προσέχετε να μην έρχονται σε επαφή με τα ήδη κατεψυγμένα τρόφιμα. Οι παγοκύστες (PCM) μπορούν να τοποθετηθούν στο ράφι αμέσως κάτω από το ράφι ταχείας κατάψυξης για να μην θερμανθούν.

• Κατά τη διάρκεια του χρόνου κατάψυξης (24 ώρες) μην τοποθετήσετε άλλα τρόφιμα στον καταψύκτη.

• Τοποθετείτε τα τρόφιμά σας στα ράφια ή στα συρτάρια κατάψυξης κατανέμοντάς τα έτσι ώστε να μην είναι στριμωγμένα (συνιστάται να μην έρχονται οι συσκευασίες σε επαφή μεταξύ τους).

• Τα κατεψυγμένα τρόφιμα πρέπει να καταναλώνονται σε σύντομο χρονικό διάστημα μετά την απόψυξη και ποτέ δεν πρέπει να καταψύχονται πάλι.

• Μη φράζετε τις οπές αερισμού τοποθετώντας τα κατεψυγμένα σας τρόφιμα μπροστά από τις οπές αερισμού που βρίσκονται στο πίσω τοίχωμα.

• Συνιστούμε να τοποθετείτε μια ετικέτα στη συσκευασία και να γράφετε τι περιέχει η συσκευασία και την ημερομηνία που καταψύχθηκαν τα τρόφιμα.

• Τρόφιμα κατάλληλα για κατάψυξη:

Ψάρια και θαλασσινά, κόκκινο και λευκό κρέας, πουλερικά, λαχανικά, φρούτα, μυρωδικά, γαλακτοκομικά προϊόντα (όπως τυρί, βούτυρο και στραγγισμένο γιαούρτι), είδη ζύμης, έτοιμα ή μαγειρεμένα γεύματα, φαγητά με πατάτες, σουφλέ και γλυκά.

• Τρόφιμα ακατάλληλα για κατάψυξη:

Γιαούρτι, ξινόγαλο, κρέμα, μαγιονέζα, σαλάτα με φυλλώδη λαχανικά, κοκκινογούλια, σταφύλια, όλα τα φρούτα (όπως μήλα, αχλάδια και ροδάκινα).

• Για φαγητά που πρέπει να καταψυχθούν γρήγορα και πλήρως, δεν πρέπει να ξεπερνάτε τις ακόλουθες ποσότητες ανά συσκευασία.

-Φρούτα και λαχανικά, 0,5-1 kg

-Κρέας, 1-1,5 kg

• Μια μικρή ποσότητα τροφίμων (μέγιστη ποσότητα 2 kg) μπορεί να καταψυχθεί και χωρίς τη χρήση της λειτουργίας ταχείας κατάψυξης.

Για να έχετε τα καλύτερα αποτελέσματα, ακολουθήστε τις εξής οδηγίες:

1. Ενεργοποιήστε τη λειτουργία ταχείας κατάψυξης 24 ώρες πριν τοποθετήσετε τα νωπά τρόφιμα.

2. 24 ώρες μετά το πάτημα του κουμπιού, τοποθετήστε πρώτα τα τρόφιμα που θέλετε να καταψύξετε στο τρίτο συρτάρι από το κάτω μέρος, που έχει τη μεγαλύτερη ικανότητα κατάψυξης. Αν περισσεύουν τρόφιμα, τοποθετήστε τα στο μπροστινό μέρος του δεύτερου ραφίου από το κάτω μέρος.

3. Η λειτουργία ταχείας κατάψυξης θα απενεργοποιηθεί αυτόματα μετά από 50 ώρες.

4. Μην προσπαθείτε να καταψύξετε μεγάλη ποσότητα τροφίμων με τη μία. Μέσα σε 24 ώρες, αυτό το προϊόν μπορεί να καταψύξει τη μέγιστη ποσότητα τροφίμων που καθορίζεται στην πινακίδα τύπου στο σημείο «Freezing Capacity ... kg/24 hours» (Ικανότητα κατάψυξης ... kg/24 ώρες). Δεν συνιστάται να τοποθετείτε στον θάλαμο καταψύκτη περισσότερα μη κατεψυγμένα/νωπά τρόφιμα από την ποσότητα που καθορίζεται στην πινακίδα.

• Μπορείτε να εξετάσετε τους πίνακες για Κρέας και ψάρια, Λαχανικά και φρούτα, Γαλακτοκομικά προϊόντα, σχετικά με τους τρόπους τοποθέτησης και φύλαξης των τροφίμων σας στον καταψύκτη βαθιάς κατάψυξης.

### 5.3. Υποδείξεις για τη διατήρηση κατεψυγμένων τροφίμων

- Όταν αγοράζετε κατεψυγμένα τρόφιμα, να βεβαιώνετε ότι αυτά έχουν διατηρηθεί σε κατάλληλες θερμοκρασίες και οι συσκευασίες τους είναι άθικτες.
- Τοποθετήστε τις συσκευασίες μέσα στον θάλαμο καταψύκτη όσο το δυνατό συντομότερα μετά την αγορά τους.
- Βεβαιωθείτε από την ημερομηνία λήξης που αναφέρεται στη συσκευασία ότι τα τρόφιμα δεν έχουν λήξει, πριν καταναλώσετε τα συσκευασμένα έτοιμα γεύματα που αφαιρείτε από τον θάλαμο καταψύκτη.

### 5.4. Απόψυξη

Ο πάγος στον θάλαμο καταψύκτη αποψύχεται αυτόματα.

### 5.5. Καταψύκτης αθιάς κατάψυξης Πληροφορίες

Το πρότυπο EN 62552 απαιτεί (σύμφωνα με συγκεκριμένες συνθήκες μέτρησης) ότι μπορούν να καταψυχθούν τουλάχιστον 4,5 kg τροφίμων για κάθε 100 λίτρα του όγκου του θαλάμου καταψύκτη σε θερμοκρασία χώρου 25°C σε 24 ώρες.

### 5.6. Απόψυξη των κατεψυγμένων τροφίμων

Ανάλογα με τον τύπο των τροφίμων και τον σκοπό της χρήσης, μπορεί να γίνει μια επιλογή μεταξύ των παρακάτω επιλογών για απόψυξη:

- Σε θερμοκρασία δωματίου (δεν συνιστάται να αποψύχετε τα τρόφιμα αφήνοντας τα σε θερμοκρασία δωματίου για πολλή ώρα, από την άποψη της διατήρησης της ποιότητας των τροφίμων)
- Μέσα στον θάλαμο συντήρησης
- Μέσα στον ηλεκτρικό φούρνο (σε μοντέλα με ή χωρίς ανεμιστήρα)
- Μέσα στον φούρνο μικροκυμάτων

### ΠΡΟΣΟΧΗ:

- Ποτέ μην τοποθετείτε στον καταψύκτη αεριούχα ποτά σε γυάλινα μπουκάλια και μεταλλικά κουτιά, λόγω του κινδύνου έκρηξης.
- Αν στη συσκευασία των κατεψυγμένων τροφίμων υπάρχει υγρασία και μη φυσιολογική διόγκωση, πιθανότατα τα τρόφιμα αυτά είχαν αποθηκευτεί σε ακατάλληλες συνθήκες και τα περιεχόμενά τους αλλοιώθηκαν. Μην καταναλώσετε αυτά τα τρόφιμα χωρίς να τα ελέγξετε.
- Επειδή η γέυση ορισμένων μπαχαρικών σε μαγειρεμένα γεύματα μπορεί να αλλοιωθεί σε περίπτωση μακροχρόνιας κατάψυξης, τα κατεψυγμένα σας τρόφιμα πρέπει να είναι λιγότερο καρυκευμένα ή τα επιθυμητά καρυκεύματα πρέπει να προστίθενται στα τρόφιμα μετά την απόψυξή τους.

### 5.7. Συνιστώμενες ρυθμίσεις θερμοκρασίας

Ρύθμιση θαλάμου Κατάψυξης	Παρατηρήσεις
-20 °C	Αυτή είναι η προεπιλεγμένη συνιστώμενη ρύθμιση θερμοκρασίας.
-21,-22,-23 ή -24 οC	Αυτές οι ρυθμίσεις συνιστώνται όταν η θερμοκρασία περιβάλλοντος είναι μεγαλύτερη από 30°C ή αν πιστεύετε ότι το ψυγείο δεν είναι αρκετά κρύο επειδή η πόρτα ανοίγει και κλείνει πολύ συχνά.
Ταχεία Κατάψυξη	Χρησιμοποιήστε την όταν θέλετε να καταψύξετε τρόφιμα σε σύντομο χρόνο. Συνιστάται να χρησιμοποιείται για τη διατήρηση της ποιότητας των νωπών σας τροφίμων. Δεν χρειάζεται να χρησιμοποιείτε τη λειτουργία ταχείας κατάψυξης όταν τοποθετείτε κατεψυγμένα τρόφιμα. Δεν χρειάζεται να χρησιμοποιείτε τη λειτουργία ταχείας κατάψυξης αν θέλετε να καταψύξετε μικρή ποσότητα νωπών τροφίμων, έως 2 kg ανά ημέρα.

## Χρήση του προϊόντος

Ψάρι και κρέας		Προετοιμασία	Μέγιστος χρόνος αποθήκευσης (μήνες)	
Προϊόντα κρέατος	Βοδινό	Μπριζόλες	Κόψτε σε πάχος 2 cm και τοποθετήστε ανάμεσα αλουμινόχαρτο ή τυλίξτε σφιχτά με μεμβράνη	6 – 8
		Ψητό	Συσκευάστε τις μερίδες κρέατος σε σακούλα ψυγείου ή τυλίξτε τις σφιχτά με μεμβράνη	6 – 8
		Κύβοι	Σε μικρά τεμάχια	6 – 8
		Σνίτσελ, παιδάκια	Τοποθετήστε αλουμινόχαρτο ανάμεσα στις φέτες ή τυλίξτε τις ξεχωριστά με μεμβράνη	6 – 8
	Πρόβατο	Παιδάκια	Τοποθετήστε αλουμινόχαρτο ανάμεσα στα κομμάτια κρέατος ή τυλίξτε τα ξεχωριστά με μεμβράνη	4 - 8
		Ψητό	Συσκευάστε τις μερίδες κρέατος σε σακούλα ψυγείου ή τυλίξτε τις σφιχτά με μεμβράνη	4 - 8
		Κύβοι	Συσκευάστε το κομμένο κρέας σε σακούλα ψυγείου ή τυλίξτε σφιχτά με μεμβράνη	4 - 8
	Μοσχάρι	Ψητό	Συσκευάστε τις μερίδες κρέατος σε σακούλα ψυγείου ή τυλίξτε τις σφιχτά με μεμβράνη	8 - 12
		Μπριζόλες	Κόψτε σε πάχος 2 cm και τοποθετήστε ανάμεσα αλουμινόχαρτο ή τυλίξτε σφιχτά με μεμβράνη	8 - 12
		Κύβοι	Σε μικρά τεμάχια	8 - 12
		Βραστό κρέας	Συσκευάστε σε μικρά κομμάτια μέσα σε σακούλα ψυγείου	8 - 12
	Κιμάς	Χωρίς καρύκευση, σε επίπεδες σακούλες	1 - 3	
	Εντόσθια (κομμάτι)	Σε κομμάτια	1 - 3	
	Λουκάνικο ωριμασμένο - Σαλάμι	Θα πρέπει να συσκευάζεται ακόμα και αν έχει περιβλημα	1 - 2	
	Ζαμπόν	Τοποθετήστε αλουμινόχαρτο ανάμεσα στις κομμένες φέτες	2 - 3	
Πουλερικά και κυνήγι	Κοτόπουλο και γαλοπούλα	Τυλίξτε σε αλουμινόχαρτο	4 – 6	
	Χήνα	Τυλίξτε σε μεμβράνη (οι μερίδες δεν πρέπει να υπερβαίνουν τα 2,5 kg)	4 – 6	
	Πάπια	Τυλίξτε σε μεμβράνη (οι μερίδες δεν πρέπει να υπερβαίνουν τα 2,5 kg)	4 – 6	
	Ελάφι, κουνέλι, αίγαγρος	Τυλίξτε σε μεμβράνη (οι μερίδες δεν πρέπει να υπερβαίνουν τα 2,5 kg, και τα οστά τους πρέπει να διαχωρίζονται)	6 – 8	
Ψάρια και θαλασσινά	Ψάρια γλυκού νερού (πέστροφα, κυπρίνος, τούρνα, γατόψαρο)		2	
	Μη λιπαρά ψάρια (λαβράκι, καλκάνι, γλώσσα)	Μετά από σχολαστική αφαίρεση των λεπιών και καθαρισμό των εντοσθίων, πλύνετε και στεγνώστε, και το κεφάλι και η ουρά θα πρέπει να αφαιρείται όταν χρειάζεται.	4-6	
	Λιπαρά ψάρια (παλαμιδα, σκουμπρι, γοφάρι, μπαρμπούνι, γαύρος)		2 - 4	
	Οστρακοειδή	Καθαρισμένα και σε σακούλες	4 - 6	
	Χαβιάρι	Στη συσκευασία του, μέσα σε αλουμινένιο ή πλαστικό δοχείο	2 - 3	

## Χρήση του προϊόντος

Φρούτα και λαχανικά	Προετοιμασία	Μέγιστος χρόνος αποθήκευσης (μήνες)
Αμπελοφάσουλα και φασολάκια	Ζεματίστε για 3 λεπτά μετά το πλύσιμο και κόψτε τους σε μικρά κομμάτια	10 - 13
Αρακάς	Ζεματίστε για 2 λεπτά μετά το ξεφλούδισμα και το πλύσιμο	10 - 12
Λάχανο	Ζεματίστε για 1-2 λεπτά μετά τον καθαρισμό	6 - 8
Καρότο	Ζεματίστε για 3-4 λεπτά μετά τον καθαρισμό και την κοπή σε μικρά κομμάτια	12
Πιπεριές	Βράστε για 2-3 λεπτά αφού κόψετε το κοτσάνι, κόψετε στα δύο και αφαιρέσετε τους σπόρους	8 - 10
Σπανάκι	Ζεματίστε για 2 λεπτά μετά το πλύσιμο και τον καθαρισμό	6 - 9
Πράσο	Ζεματίστε για 5 λεπτά μετά τον τεμαχισμό	6 - 8
Κουνουπίδι	Ζεματίστε σε νερό με λίγο λεμόνι για 3-5 λεπτά μετά την αφαίρεση των φύλλων, την κοπή του κοτσανιού κομμάτια	10 - 12
Μελιτζάνα	Ζεματίστε για 4 λεπτά μετά το πλύσιμο και την κοπή σε κομμάτια 2 cm	10 - 12
Κολοκύθα	Ζεματίστε για 2- 3 λεπτά μετά το πλύσιμο και την κοπή σε κομμάτια 2 cm	8 - 10
Μανιτάρια	Στόφατε ελαφρά με λάδι και ραντίστε με λεμόνι	2 - 3
Καλαμπόκι	Καθαρίστε και συσκευάστε ολόκληρο ή σε κόκκους	12
Μήλο και αχλάδι	Ζεματίστε για 2-3 λεπτά μετά το ξεφλούδισμα και τον τεμαχισμό σε φέτες	8 - 10
Βερίκοκο και ροδάκινο	Κόψτε στη μέση και αφαιρέστε τα κουκούτσια	4 - 6
Φράουλα και βατόμουρο	Πλύνετε και αφαιρέστε τα κουκούτσια	8 - 12
Ψητά φρούτα	Με προσθήκη 10% ζάχαρης στο δοχείο	12
Δαμάσκηνο, κέρασι, βύσσινο	Πλύνετε και αφαιρέστε τα κοτσάνια	8 - 12

Γαλακτοκομικά προϊόντα	Προετοιμασία	Μέγιστος χρόνος αποθήκευσης (μήνες)	Συνθήκες αποθήκευσης
Τυρί (εκτός από τυρί φέτα)	Σε φέτες με αλουμινόχαρτο ανάμεσα	6 - 8	Μπορεί να παραμείνει στην αρχική του συσκευασία για βραχυπρόθεσμη αποθήκευση. Για μακροπρόθεσμη αποθήκευση πρέπει να τυλιχτεί σε αλουμινόχαρτο ή πλαστική μεμβράνη.
Βούτυρο, μαργαρίνη	Στην αρχική συσκευασία	6	Στην αρχική συσκευασία ή σε πλαστικούς περιέκτες



### 5.8. Σύστημα Icematic και δοχείο φύλαξης πάγου

Χρήση του Icematic

\* Γεμίστε το Icematic με νερό και τοποθετήστε το στη θέση του. Ο πάγος σας θα είναι έτοιμος σε περίπου δύο ώρες. Μην αφαιρέσετε το Icematic από τη θέση του για να πάρετε πάγο.

\* Περιστρέψτε τα κουμπιά του δεξιόστροφα κατά 90 μοίρες. Οι παγοκύβοι από τις υποδοχές θα πέσουν στο δοχείο φύλαξης πάγου που βρίσκεται από κάτω.

\* Μπορείτε να αφαιρέσετε το δοχείο φύλαξης πάγου και να σερβίρετε τους παγοκύβους.

\* Αν επιθυμείτε, μπορείτε να διατηρήσετε τους παγοκύβους στο δοχείο φύλαξης πάγου.

Δοχείο φύλαξης πάγου

Το δοχείο φύλαξης πάγου έχει σκοπό μόνο να συγκεντρώνει τους παγοκύβους. Μην προσθέσετε νερό σ' αυτό. Αλλιώς, θα σπάσει.

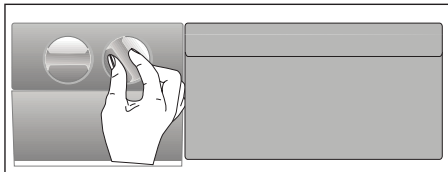

## 6 Συντήρηση και καθαρισμός

Ο τακτικός καθαρισμός του προϊόντος θα επιμηκύνει την ωφέλιμη διάρκεια ζωής του.



**ΠΡΟΕΙΔΟΠΟΙΗΣΗ:** Αποσυνδέστε το ψυγείο από το ρεύμα δικτύου πριν τον καθαρισμό.

- Μη χρησιμοποιείτε εργαλεία που είναι αιχμηρά ή χαράζουν, σαπούνι, οικιακά καθαριστικά, απορρυπαντικά, αέριο, βενζίνη, αραιωτικά και παρόμοιες ουσίες για τον καθαρισμό.
- Σε προϊόντα που δεν είναι No Frost, στο πίσω τοίχωμα του θαλάμου συντήρησης σχηματίζονται σταγόνες και πάχνη πάχους έως ενός δακτύλου. Μην καθαρίζετε και μην απλώνετε λάδι ή παρόμοια υλικά.
- Χρησιμοποιείτε μόνο ελαφρώς υγρά πανιά μικροϊνών για τον καθαρισμό της εξωτερικής επιφάνειας του προϊόντος. Οι σπόγγοι και άλλοι τύποι πανιών καθαρισμού μπορεί να χαράζουν την επιφάνεια.
- Διαλύστε μια κουταλιά του γλυκού μαγειρικής σόδας σε νερό. Υγράνετε στο νερό αυτό ένα πανί και στύψτε το. Σκουπίστε τη συσκευή με αυτό το πανί και στεγνώστε το σχολαστικά.
- Προσέξτε να κρατήσετε το νερό μακριά από το κάλυμμα της λάμπας και άλλα ηλεκτρικά εξαρτήματα.
- Καθαρίστε την πόρτα χρησιμοποιώντας ένα υγρό πανί. Αφαιρέστε όλα τα είδη μέσα από το ψυγείο για να αφαιρέσετε την πόρτα και τα ράφια των θαλάμων. Ανυψώστε τα ράφια πόρτας για να τα αποσυνδέσετε. Καθαρίστε και στεγνώστε τα ράφια, και κατόπιν επανατοποθετήστε τα συρτά από το πάνω μέρος.
- Μη χρησιμοποιείτε χλωρίνη ή καθαριστικά προϊόντα στην εξωτερική επιφάνεια και στα επιχρωμιωμένα μέρη του προϊόντος. Η χλωρίνη θα προκαλέσει σκουριά σε τέτοιες μεταλλικές επιφάνειες.

- Μη χρησιμοποιείτε εργαλεία που κόβουν και χαράζουν ή σαπούνι, οικιακά καθαριστικά, απορρυπαντικά βενζίνη, βενζόλιο, κεριά κλπ, διαφορετικά οι στάμπες στα πλαστικά εξαρτήματα θα σβήσουν και θα προκύψει παραμόρφωση. Για τον καθαρισμό χρησιμοποιήστε χλιαρό νερό και ένα μαλακό πανί και σκουπίστε για να στεγνώσει.

### 6.1. Αποτροπή δυσάρεστων οσμών

Το προϊόν κατασκευάζεται χωρίς υλικά που αναδίδουν οσμές. Ωστόσο, η φύλαξη των τροφίμων σε ακατάλληλα τμήματα και ο ακατάλληλος καθαρισμός των εσωτερικών επιφανειών μπορεί να έχει ως αποτέλεσμα ανάπτυξη δυσάρεστων οσμών.

Για να το αποφύγετε αυτό, καθαρίζετε το εσωτερικό με διάλυμα μαγειρικής σόδας σε νερό κάθε 15 ημέρες.

- Να διατηρείτε τα τρόφιμα σε κλειστά δοχεία. Από τα μη σφραγισμένα τρόφιμα μπορεί να εξαπλωθούν μικροοργανισμοί και να προκληθούν δυσάρεστες οσμές.
- Μην τοποθετείτε μέσα στο ψυγείο ληγμένα και αλλοιωμένα τρόφιμα.

### 6.2. Προστασία των πλαστικών επιφανειών

Αν χυθεί λάδι στις πλαστικές επιφάνειες μπορεί να προκληθεί ζημιά στην επιφάνεια και πρέπει να καθαρίζονται άμεσα με χλιαρό νερό.

## 7 Επίλυση προβλημάτων

Ελέγξτε αυτή τη λίστα πριν απευθυνθείτε στο σέρβις. Αν το κάνετε αυτό θα εξοικονομήσετε χρόνο και χρήματα. Αυτή η λίστα περιλαμβάνει συχνά παράπονα που δεν έχουν σχέση με ελαττωματική εργασία ή υλικά. Ορισμένες λειτουργίες που αναφέρονται εδώ ίσως να μην έχουν εφαρμογή στο προϊόν σας.

### Το ψυγείο δεν λειτουργεί.

- Το φινι ρευματοληψίας δεν έχει εισαχθεί πλήρως. >>> *Συνδέστε το ώστε να εισέλθει πλήρως στην πρίζα.*
- Έχει καεί η ασφάλεια που συνδέεται στην πρίζα που τροφοδοτεί το προϊόν ή η γενική ασφάλεια. >>> *Ελέγξτε τις ασφάλειες.*

### Συμπύκνωση στο πλευρικό τοίχωμα του θαλάμου συντήρησης (MULTI ZONE, COOL, CONTROL και FLEXI ZONE).

- Η πόρτα ανοιγόταν πολύ συχνά >>> *Προσέξτε να μην ανοίγετε πολύ συχνά την πόρτα του προϊόντος.*
- Το περιβάλλον είναι πολύ υγρό. >>> *Μην εγκαταστήσετε το προϊόν σε υγρό περιβάλλον.*
- Τρόφιμα που περιέχουν υγρά φυλάσσονται σε ανοικτά δοχεία. >>> *Να διατηρείτε τα τρόφιμα που περιέχουν υγρά σε κλειστά δοχεία.*
- Η πόρτα του προϊόντος έχει μείνει ανοικτή. >>> *Μην κρατάτε την πόρτα του προϊόντος ανοικτή για πολλή ώρα.*
- Ο θερμοστάτης έχει ρυθμιστεί σε πολύ χαμηλή θερμοκρασία. >>> *Ρυθμίστε το θερμοστάτη σε κατάλληλη θερμοκρασία.*

### Ο συμπιεστής δεν λειτουργεί.

- Σε περίπτωση αιφνίδιας διακοπής ρεύματος ή αποσύνδεσης του φινι ρευματοληψίας από την πρίζα και επανασύνδεσής του, η πίεση αερίου στο ψυκτικό σύστημα του προϊόντος δεν είναι ισορροπημένη, με αποτέλεσμα να ενεργοποιείται η θερμική προστασία του συμπιεστή. Το προϊόν θα αρχίσει πάλι να λειτουργεί μετά από περίπου 6 λεπτά. Αν η λειτουργία του προϊόντος δεν ξεκινήσει πάλι μετά από αυτό το χρονικό διάστημα, απευθυνθείτε στο σέρβις.
- Η απόψυξη είναι ενεργή. >>> *Αυτό είναι φυσιολογικό για προϊόν με πλήρως αυτόματη απόψυξη. Η απόψυξη διενεργείται περιοδικά.*
- Το προϊόν δεν έχει συνδεθεί στην πρίζα. >>> *Βεβαιωθείτε ότι έχει συνδεθεί το καλώδιο ρεύματος.*
- Η ρύθμιση θερμοκρασίας είναι λανθασμένη. >>> *Επιλέξτε την κατάλληλη ρύθμιση θερμοκρασίας.*
- Έγινε διακοπή ρεύματος. >>> *Το προϊόν θα συνεχίσει να λειτουργεί κανονικά όταν αποκατασταθεί το ρεύμα.*

### Ο θόρυβος λειτουργίας του ψυγείου αυξάνεται κατά τη χρήση.

- Η απόδοση λειτουργίας του προϊόντος μπορεί να διαφέρει ανάλογα με τις μεταβολές της θερμοκρασίας περιβάλλοντος. Αυτό είναι φυσιολογικό και δεν αποτελεί δυσλειτουργία.

**Το ψυγείο τίθεται σε λειτουργία πολύ συχνά ή όχι για πολύ χρόνο.**

- Το νέο προϊόν μπορεί να είναι μεγαλύτερο από το προηγούμενο. Τα μεγαλύτερα προϊόντα θα λειτουργούν για μεγαλύτερη χρονική διάρκεια.
- Η θερμοκρασία του δωματίου μπορεί να είναι υψηλή. >>> *Το προϊόν κανονικά θα λειτουργεί για μεγαλύτερα χρονικά διαστήματα για μεγαλύτερη θερμοκρασία δωματίου.*
- Το προϊόν μπορεί να έχει συνδεθεί πρόσφατα στην πρίζα ή μπορεί να τοποθετήθηκαν νέα τρόφιμα στο εσωτερικό του. >>> *Θα χρειαστεί περισσότερος χρόνος για να φθάσει το προϊόν τη ρυθμισμένη θερμοκρασία όταν έχει συνδεθεί πρόσφατα στην πρίζα ή τοποθετήθηκαν νέα τρόφιμα στο εσωτερικό του. Αυτό είναι φυσιολογικό.*
- Μπορεί να τοποθετήθηκαν πρόσφατα μεγάλες ποσότητες θερμών τροφίμων μέσα στο προϊόν. >>> *Μην τοποθετείτε μέσα στο προϊόν ζεστά τρόφιμα.*
- Οι πόρτες ανοίγονταν συχνά ή διατηρήθηκαν ανοικτές για μεγάλες χρονικές περιόδους. >>> *Ο ζεστός αέρας που εισέρχεται στο εσωτερικό του, θα κάνει το προϊόν να λειτουργεί για περισσότερο χρόνο. Μην ανοίγετε τις πόρτες πολύ συχνά.*
- Η πόρτα κατάψυξης ή συντήρησης μπορεί να είναι μισάνοιχτη. >>> *Ελέγξτε ότι οι πόρτες έχουν κλείσει καλά.*
- Το προϊόν μπορεί να έχει ρυθμιστεί σε πολύ χαμηλή θερμοκρασία. >>> *Ρυθμίστε τη θερμοκρασία σε υψηλότερη θερμοκρασία και περιμένετε να επιτύχει το προϊόν τη ρυθμισμένη θερμοκρασία.*
- Η στεγανοποίηση της πόρτας συντήρησης ή κατάψυξης μπορεί να είναι λερωμένη, φθαρμένη, σπασμένη ή να μην εδράζει σωστά. >>> *Καθαρίστε ή αντικαταστήστε τη στεγανοποίηση. Αν η στεγανοποίηση της πόρτας έχει υποστεί ζημιά / φθορά, το προϊόν θα λειτουργεί για μεγαλύτερες περιόδους για να διατηρήσει την τρέχουσα θερμοκρασία.*

**Η θερμοκρασία κατάψυξης είναι πολύ χαμηλή, αλλά η θερμοκρασία της συντήρησης είναι επαρκής.**

- Η θερμοκρασία του θαλάμου κατάψυξης έχει ρυθμιστεί σε πολύ μικρή τιμή. >>> *Ρυθμίστε τη θερμοκρασία του θαλάμου κατάψυξης σε υψηλότερη τιμή και ελέγξτε πάλι.*

**Η θερμοκρασία συντήρησης είναι πολύ χαμηλή, αλλά η θερμοκρασία της κατάψυξης είναι επαρκής.**

- Η θερμοκρασία του θαλάμου συντήρησης έχει ρυθμιστεί σε πολύ μικρή τιμή. >>> *Ρυθμίστε τη θερμοκρασία του θαλάμου συντήρησης σε υψηλότερη τιμή και ελέγξτε πάλι.*

**Τα τρόφιμα που φυλάσσονται στα συρτάρια του θαλάμου συντήρησης είναι παγωμένα.**

- Η θερμοκρασία του θαλάμου συντήρησης έχει ρυθμιστεί σε πολύ μικρή τιμή. >>> *Ρυθμίστε τη θερμοκρασία του θαλάμου κατάψυξης σε υψηλότερη τιμή και ελέγξτε πάλι.*

## Επίλυση προβλημάτων

### Η θερμοκρασία στη συντήρηση ή κατάψυξη είναι πολύ υψηλή.

- Η θερμοκρασία του θαλάμου συντήρησης έχει ρυθμιστεί σε πολύ υψηλή τιμή. >>> *Η ρύθμιση της θερμοκρασίας θαλάμου συντήρησης επηρεάζει τη θερμοκρασία θαλάμου κατάψυξης. Αλλάξτε τη θερμοκρασία του θαλάμου συντήρησης ή κατάψυξης και περιμένετε έως ότου οι αντίστοιχοι θάλαμοι έχουν επιτύχει το ρυθμισμένο επίπεδο θερμοκρασίας.*
- Οι πόρτες ανοίγονταν συχνά ή διατηρήθηκαν ανοικτές για μεγάλες χρονικές περιόδους. >>> *Μην ανοίγετε τις πόρτες πολύ συχνά.*
- Η πόρτα μπορεί να είναι μισάνοιχτη. >>> *Κλείστε τελείως την πόρτα.*
- Το προϊόν μπορεί να έχει συνδεθεί πρόσφατα στην πρίζα ή μπορεί να τοποθετήθηκαν νέα τρόφιμα στο εσωτερικό του. >>> *Αυτό είναι φυσιολογικό. Θα χρειαστεί περισσότερος χρόνος για να φθάσει το προϊόν τη ρυθμισμένη θερμοκρασία όταν έχει συνδεθεί πρόσφατα στην πρίζα ή τοποθετήθηκαν νέα τρόφιμα στο εσωτερικό του.*
- Μπορεί να τοποθετήθηκαν πρόσφατα μεγάλες ποσότητες θερμών τροφίμων μέσα στο προϊόν. >>> *Μην τοποθετείτε μέσα στο προϊόν ζεστά τρόφιμα.*

### Ταλάντευση ή θόρυβος

- Το δάπεδο δεν είναι επίπεδο, οριζόντιο και ανθεκτικό. >>> *Αν το προϊόν ταλαντεύεται όταν το μετακινείτε αργά, ρυθμίστε τα πόδια για να ισορροπήσετε το προϊόν. Επίσης βεβαιωθείτε ότι το δάπεδο έχει αρκετή φέρουσα ικανότητα ώστε να αντέχει το προϊόν.*
- Οποιαδήποτε ειδή έχουν τοποθετηθεί πάνω στο προϊόν μπορεί να προκαλέσουν θόρυβο. >>> *Αφαιρέστε οποιαδήποτε ειδή έχουν τοποθετηθεί πάνω στο προϊόν.*

### Το προϊόν παράγει θόρυβο ροής ή ψεκασμού υγρού κλπ.

- Οι αρχές λειτουργίας του προϊόντος περιλαμβάνουν ροή υγρού και αερίου. >>> *Αυτό είναι φυσιολογικό και δεν αποτελεί δυσλειτουργία.*

### Ακούγεται φύσημα αέρα από το προϊόν.

- Το προϊόν χρησιμοποιεί έναν ανεμιστήρα για τη διαδικασία ψύξης. Αυτό είναι φυσιολογικό και δεν αποτελεί δυσλειτουργία.

### Υπάρχει συμπύκνωση στα εσωτερικά τοιχώματα του προϊόντος.

- Ο θερμός ή υγρός καιρός μπορεί να αυξήσει τη συσσώρευση πάγου και τη συμπύκνωση. Αυτό είναι φυσιολογικό και δεν αποτελεί δυσλειτουργία.
- Οι πόρτες ανοίγονταν συχνά ή διατηρήθηκαν ανοικτές για μεγάλες χρονικές περιόδους. >>> *Μην ανοίγετε τις πόρτες πολύ συχνά, αν κάποια πόρτα είναι ανοικτή, κλείστε την.*
- Η πόρτα μπορεί να είναι μισάνοιχτη. >>> *Κλείστε τελείως την πόρτα.*

### Υπάρχει συμπύκνωση στα εξωτερικά τοιχώματα του προϊόντος ή ανάμεσα στις πόρτες.

- Ο καιρός μπορεί να είναι υγρός, αυτό είναι πολύ φυσιολογικό σε κρύο καιρό. >>> *Η συμπύκνωση θα πάψει όταν μειωθεί η υγρασία.*

### Δυσωσμία στο εσωτερικό.

- Το προϊόν δεν καθαρίζεται τακτικά. >>> *Καθαρίζετε το εσωτερικό τακτικά με σφουγγάρι, χλιαρό νερό και διάλυμα μαγειρικής σόδας σε νερό.*
- Ορισμένες συσκευασίες και υλικά συσκευασίας μπορεί να παράγουν οσμές. >>> *Χρησιμοποιείτε δοχεία και υλικά συσκευασίας που δεν παράγουν οσμές.*
- Τα τρόφιμα τοποθετήθηκαν σε μη σφραγισμένα δοχεία. >>> *Να διατηρείτε τα τρόφιμα σε σφραγισμένα δοχεία. Από τα μη σφραγισμένα τρόφιμα μπορεί να εξαπλωθούν μικροοργανισμοί και να προκληθούν δυσάρεστες οσμές.*
- Απομακρύνετε από το προϊόν τυχόν τρόφιμα που έχουν λήξει ή αλλοιωθεί.

### Η πόρτα δεν κλείνει.

- Οι συσκευασίες των τροφίμων μπορεί να εμποδίζουν την πόρτα. >>> *Αλλάξτε θέση σε τυχόν είδη που εμποδίζουν τις πόρτες.*
- Το προϊόν δεν στέκεται σε τελείως όρθια θέση στο δάπεδο. >>> *Ρυθμίστε τα πόδια για να ισορροπήσετε σωστά το προϊόν.*
- Το δάπεδο δεν είναι επίπεδο, οριζόντιο και ανθεκτικό. >>> *Βεβαιωθείτε ότι το δάπεδο είναι επίπεδο και οριζόντιο και αρκετά ανθεκτικό για το βάρος του προϊόντος.*

### Το συρτάρι λαχανικών έχει σφηνώσει.

- Τα τρόφιμα μπορεί να έρχονται σε επαφή με το άνω τμήμα του συρταριού. >>> *Αναδιοργανώστε τα τρόφιμα μέσα στο συρτάρι.*

### Αν Η Επιφάνεια Του Προϊόντος Είναι Θερμη.

- Ενδέχεται να παρατηρηθούν υψηλές θερμοκρασίες ανάμεσα στις δύο πόρτες, στα πλευρικά πλαίσια και στην πίσω σχάρα κατά τη λειτουργία του προϊόντος. Αυτό είναι φυσιολογικό και το προϊόν δεν χρειάζεται συντήρηση! Προσοχή όταν αγγίζετε αυτές τις επιφάνειες.



**ΠΡΟΕΙΔΟΠΟΙΗΣΗ:** Αν το πρόβλημα επιμένει αφού ακολουθήσετε τις οδηγίες σε αυτή την ενότητα, απευθυνθείτε στο κατάστημα αγοράς ή σε Εξουσιοδοτημένο σέρβις. Μην επιχειρήσετε να επισκευάσετε μόνοι σας το προϊόν.

# ΠΑΡ. ΣΕΪΤΑΝΙΔΗΣ Α.Ε.

ΠΟΛΥΣΤΥΛΟ ΚΑΒΑΛΑΣ ΤΗΛ 2510 392 180-3  
ΥΠΟΚΑΤΑΣΤΗΜΑ ΑΘΗΝΩΝ  
ΑΛΙΜΟΥ 8 ΚΑΙ ΖΑΛΟΓΓΟΥ, ΑΛΙΜΟΣ  
ΤΗΛ 211 012 2829-30-31-32  
E-mail: seitanidis@otenet.gr



## ΕΓΓΥΗΣΗ

Η εταιρεία ΠΑΡ.ΣΕΪΤΑΝΙΔΗΣ Α.Ε. σας ευχαριστεί για την προτίμηση που δείξατε αγοράζοντας τις συσκευές beko και σας παρέχει τον παρακάτω χρόνο εγγύησης από την ημερομηνία αγοράς τους. Αν μέσα στην διάρκεια της εγγύησης η συσκευή σας χρειαστεί επισκευή, μπορείτε να ενημερωθείτε για τα εξουσιοδοτημένα service από το τηλεφωνικό κέντρο της εταιρεία μας στο τηλέφωνο **2510 392511 / 2510 392512**

<b>ΨΥΓΕΙΑ</b>	3 ΧΡΟΝΙΑ	<b>ΚΑΤΑΨΥΚΤΕΣ</b>	3 ΧΡΟΝΙΑ
<b>ΚΟΥΖΙΝΕΣ</b>	3 ΧΡΟΝΙΑ	<b>ΦΟΥΡΝΟΙ ΜΙΚΡΟΚΥΜΑΤΩΝ</b>	2 ΧΡΟΝΙΑ
<b>ΠΛΥΝΤΗΡΙΑ</b>	3 ΧΡΟΝΙΑ	<b>ΜΙΚΡΟΣΥΣΚΕΥΕΣ - ΣΚΟΥΠΕΣ</b>	2 ΧΡΟΝΙΑ

ΟΝΟΜΑΤΕΠΩΝΥΜΟ ΑΓΟΡΑΣΤΗ..... ΑΡ. ΕΓΓΥΗΣΗΣ.....

..... ΑΡ. ΠΑΡΑΣΤΑΤ. ΑΓΟΡΑΣ.....

ΔΙΕΥΘΥΝΣΗ..... ΜΟΝΤΕΛΟ ΣΥΣΚΕΥΗΣ.....

..... ΣΕΙΡΙΑΚΟΣ ΑΡΙΘΜΟΣ ΣΥΣΚΕΥΗΣ.....

ΤΗΛ : ..... ΗΜΕΡ/ΝΙΑ ΑΓΟΡΑΣ.....

**ΣΦΡΑΓΙΔΑ & ΥΠΟΓΡΑΦΗ ΠΩΛΗΤΗ.....**



ΟΝΟΜΑΤΕΠΩΝΥΜΟ ΑΓΟΡΑΣΤΗ..... ΜΟΝΤΕΛΟ ΣΥΣΚΕΥΗΣ.....

..... ΣΕΙΡΙΑΚΟΣ ΑΡΙΘΜΟΣ ΣΥΣΚΕΥΗΣ.....

ΔΙΕΥΘΥΝΣΗ..... ΗΜΕΡ/ΝΙΑ ΑΓΟΡΑΣ.....

.....

ΤΗΛ : ..... **ΣΦΡΑΓΙΔΑ & ΥΠΟΓΡΑΦΗ ΠΩΛΗΤΗ.....**

.....

## ΟΡΟΙ ΚΑΙ ΠΡΟΫΠΟΘΕΣΕΙΣ ΙΣΧΥΟΣ ΤΗΣ ΠΑΡΟΥΣΗΣ ΕΓΓΥΗΣΗΣ

1. Για να ισχύει η παρούσα εγγύηση θα πρέπει να συμπληρωθούν πλήρως και να υπογραφούν δεόντως με φροντίδα του πελάτη και τα δύο μέρη της εγγύησης. Το απόκομμα για την εταιρεία θα πρέπει να ταχυδρομηθεί με συστημένη επιστολή ή να προσκομηθεί στα γραφεία της εταιρείας μας (Πολύστιλο Καβάλας Τ.Θ 1402 , Τ.Κ.64003) εντός 10 ημερών από την ημερομηνία αγοράς.
2. Η εργοστασιακή εγγύηση καλύπτει τον χρόνο που αναγράφεται στον σχετικό πίνακα για κάθε συσκευή, κάθε ανωμαλία ή βλάβη που οφείλεται αποκλειστικά σε κατασκευαστικό ελάττωμα ή ελαττωματικό εξάρτημα της συσκευής. Η αποκατάσταση της βλάβης γίνεται εντελώς δωρεάν día της αντικατάστασης ή επισκευής του ελαττωματικού εξαρτήματος. Σε καμία περίπτωση δεν προβλέπεται η **αντικατάσταση** της συσκευής. Ο καταναλωτής οφείλει με δικές του δαπάνες να πάει την συσκευή στο κοντινότερο εξουσιοδοτημένο service της εταιρίας.
3. Η εταιρεία μας διατηρεί το δικαίωμα να καθορίζει τον τρόπο και τόπο επισκευής των βλαβών κατά την απόλυτη κρίση της .
4. Η εγγύηση δεν καλύπτει βλάβες που οφείλονται άμεσα ή έμμεσα σε αμέλεια , παράλειψη , κακή εγκατάσταση και πάσης φύσεως επέμβαση στη συσκευή από μη εξουσιοδοτημένο συνεργείο , κακή χρήση και ελλιπή συντήρηση της συσκευής. Επίσης η εταιρεία μας δεν ευθύνεται για βλάβες που οφείλονται σε κακή ηλεκτρική σύνδεση σε τάση διαφορετική από την αναγραφόμενη στη πινακίδα της συσκευής , σε μη γειωμένο ρευματοδότη ή σε μεταβολές της τάσης. Στις καλύψεις της εγγύησης δεν συμπεριλαμβάνονται τα εύθραυστα εξαρτήματα όπως ενδεικτικά αναφέρουμε :γυάλινες και πλαστικές επιφάνειες , λυχνίες κ.α.
5. Η εγγύηση παρέχεται προς τον αρχικό αγοραστή και ισχύει από την ημερομηνία αγοράς της συσκευής.
6. Η παρούσα εγγύηση πρέπει να συνοδεύεται από τιμολόγιο ή δελτίο λιανικής πώλησης ή φωτοαντίγραφο **αυτού**.

Αποφύγετε την αλλοίωση της εγγύησης και της πινακίδας μητρώου που βρίσκεται στο πίσω μέρος της συσκευής.

Φυλάξτε την εγγύηση και μετά την λήξη της.

Προσκομίστε την σε κάθε αίτημα για επισκευή.

### **ΠΡΟΣΟΧΗ**

ΣΕ ΠΕΡΙΠΤΩΣΗ ΠΟΥ ΔΕΝ ΣΤΑΛΕΙ Η ΚΑΡΤΑ ΕΓΓΥΗΣΕΩΣ ΕΝΤΟΣ 10 ΗΜΕΡΩΝ ΣΤΗΝ ΕΤΑΙΡΕΙΑ ΔΕΝ ΙΣΧΥΕΙ Η ΕΓΓΥΗΣΗ ΤΗΣ ΣΥΣΚΕΥΗΣ ΠΟΥ ΕΠΙΛΕΞΑΤΕ

#### SERVICE ΔΕΥΚΩΝ ΣΥΣΚΕΥΩΝ

<b>ΑΘΗΝΑ</b> ΜΑΚΡΗΣ ΦΩΤΙΟΣ	210 2116649 6932366733	<b>ΘΕΣΣΑΛΟΝΙΚΗ</b> ΓΙΑΓΟΥΡΗΣ Π. Κ ΣΙΑ Ο.Ε.	6947424284 6936065106
<b>ΠΑΤΡΑ</b> ΧΟΡΜΠΙΑΣ ΝΙΚΟΛΑΟΣ	2610 640810 6932 437700	<b>ΒΟΛΟΣ</b> ΝΑΟΥΜΙΔΗΣ ΓΕΩΡΓΙΟΣ	22410 94130 6981972363
<b>ΙΩΑΝΝΙΝΑ</b> ΤΣΟΥΓΙΑΣ ΧΡΗΣΤΟΣ	26510 31947 6945 306990	<b>ΚΟΜΟΤΗΝΗ</b> ΠΑΠΑΖΟΥΔΗΣ ΚΩΝΣΤΑΝΤΙΝΟΣ	25310 33711 6932 587473

#### SERVICE ΘΛΕΟΡΑΣΕΩΝ – ΗIFI

<b>ΑΘΗΝΑ</b> ΜΑΝΩΛΟΠΟΥΛΟΣ ΓΕΩΡΓΟΣ	210 8836512	<b>ΘΕΣΣΑΛΟΝΙΚΗ</b> ΣΑΜΙΟΣ ΠΑΡΑΣΧΟΣ	2310 429229
<b>ΠΑΤΡΑ</b> ΗΛΙΟΠΟΥΛΟΣ ΔΗΜΗΤΡΙΟΣ	2610 622388	<b>ΒΟΛΟΣ</b> ΜΑΡΓΑΡΙΤΟΥΛΗΣ ΘΕΟΔΩΡΟΣ	24210 30113



ΠΡΟΣ : **beko**

**ΠΑΡ. ΣΕΪΤΑΝΙΔΗΣ Α.Ε.**

**ΠΟΛΥΣΤΥΛΟ ΚΑΒΑΛΑΣ**  
**Τ.Θ 1402 , Τ.Κ.64003**  
**ΤΗΛ 2510 392180-3**

ΧΩΡΟΣ  
ΓΡΑΜ / ΜΟΥ



## **ΑΠΟΠΟΙΗΣΗ ΕΥΘΥΝΗΣ / ΠΡΟΕΙΔΟΠΟΙΗΣΗ**

Ορισμένα (απλά) προβλήματα μπορούν να αντιμετωπιστούν ικανοποιητικά από τον τελικό χρήστη χωρίς να προκύπτει κάποιο πρόβλημα ασφάλειας ή μη ασφαλής χρήση, εφόσον οι διορθωτικές ενέργειες πραγματοποιούνται μέσα στα όρια και σύμφωνα με τις οδηγίες που ακολουθούν (δείτε την ενότητα "Εξ ιδίων επισκευή").

Επομένως, εκτός αν επιτρέπεται διαφορετικά στην παρακάτω ενότητα "Εξ ιδίων επισκευή", οι επισκευές θα πρέπει να ανατίθενται σε αναγνωρισμένους επαγγελματίες τεχνικούς επισκευών, ώστε να αποφεύγονται προβλήματα με την ασφάλεια. Ένας αναγνωρισμένος επαγγελματίας τεχνικός επισκευών είναι ένας επαγγελματίας τεχνικός επισκευών στον οποίο έχει δοθεί από τον κατασκευαστή πρόσβαση στις οδηγίες και στη λίστα ανταλλακτικών του προϊόντος σύμφωνα με τις μεθόδους που περιγράφονται σε νομοθετικές πράξεις με βάση την Οδηγία 2009/125/EK.

**Ωστόσο, μόνο ο εκπρόσωπος σέρβις (δηλ. εξουσιοδοτημένοι επαγγελματίες τεχνικοί επισκευών) με τον οποίο μπορείτε να επικοινωνήσετε μέσω του αριθμού τηλεφώνου που αναφέρεται στο εγχειρίδιο χρήσης/στην κάρτα εγγύησης ή μέσω του τοπικού σας εξουσιοδοτημένου καταστήματος μπορεί να παρέχει σέρβις σύμφωνα με τους όρους της εγγύησης. Επομένως, έχετε υπόψη σας ότι οι επισκευές από επαγγελματίες τεχνικούς επισκευών (οι οποίοι δεν είναι εξουσιοδοτημένοι από τη Beko) θα καταστήσουν άκυρη την εγγύηση.**

### **Εξ ιδίων επισκευή**

Εξ ιδίων επισκευή μπορεί να γίνει από τον τελικό χρήστη σε σχέση με τα εξής ανταλλακτικά: λαβές πόρτας, μεντεσέδες πόρτας, δίσκους, καλάθια, και στεγανοποιήσεις πόρτας (μια ενημερωμένη λίστα είναι διαθέσιμη και στο support.beko.com από 1η Μαρτίου 2021).

Επιπλέον, για τη διασφάλιση της ασφάλειας των προϊόντων και για την αποτροπή κινδύνου σοβαρού τραυματισμού, η αναφερθείσα εξ ιδίων επισκευή θα γίνεται με τήρηση των οδηγιών στο εγχειρίδιο χρήστη σχετικά με την εξ ιδίων επισκευή ή των οδηγιών που είναι διαθέσιμες στο support.beko.com. Για την ασφάλειά σας, απασυνδέστε από την πρίζα το προϊόν πριν επιχειρήσετε οποιαδήποτε εξ ιδίων επισκευή.

Επισκευή και προσπάθειες επισκευής από τελικούς χρήστες για εξαρτήματα που δεν περιλαμβάνονται σε μια τέτοια λίστα και/ή χωρίς τήρηση των οδηγιών στα εγχειρίδια χρήστη για εξ ιδίων επισκευή ή οι οποίες είναι διαθέσιμες στο support.beko.com, μπορεί να δημιουργήσουν προβλήματα ασφάλειας που δεν μπορούν να αποδοθούν στη Beko, και θα ακυρώσουν την εγγύηση του προϊόντος. Επομένως, συνιστάται θερμά οι τελικοί χρήστες να απέχουν από προσπάθειες διενέργειας επισκευών που δεν εμπίπτουν στην αναφερθείσα λίστα ανταλλακτικών, απευθυνόμενοι σε αυτές τις περιπτώσεις σε εξουσιοδοτημένους επαγγελματίες τεχνικούς επισκευών ή σε αναγνωρισμένους επαγγελματίες τεχνικούς επισκευών. Αντιθέτως, τέτοιου είδους προσπάθειες από τελικούς χρήστες μπορεί να προκαλέσουν προβλήματα ασφάλειας και να προξενήσουν ζημιά στο προϊόν και συνεπώς να προκαλέσουν πυρκαγιά, πλημμύρα, ηλεκτροπληξία και σοβαρό τραυματισμό.

Για παράδειγμα, αλλά χωρίς περιορισμό σε αυτές, οι ακόλουθες επισκευές πρέπει να ανατίθενται σε εξουσιοδοτημένους επαγγελματίες τεχνικούς επισκευών ή σε αναγνωρισμένους επαγγελματίες τεχνικούς επισκευών: συμπίεστης, ψυκτικό κύκλωμα, κύρια πλακέτα, πλακέτα αντιστροφέα, πλακέτα θόδνης κλπ.

Ο κατασκευαστής/πωλητής δεν μπορεί να θεωρηθεί υπεύθυνος σε καμία περίπτωση μη συμμόρφωσης των τελικών χρηστών με τα οριζόμενα παραπάνω.

Ο χρόνος διαθεσιμότητας ανταλλακτικών για το ψυγείου ψυγείου σας ανέρχεται σε 10 έτη. Στη διάρκεια αυτής της περιόδου, θα υπάρχουν διαθέσιμα γνήσια ανταλλακτικά για τη σωστή λειτουργία του ψυγείου.

Η ελάχιστη διάρκεια της εγγύησης του ψυγείου που προμηθευτήκατε είναι 24 μήνες.

Αυτό το προϊόν είναι εξοπλισμένο με φωτεινή πηγή ενεργειακής κλάσης "G".

Η φωτεινή πηγή στο προϊόν αυτό θα πρέπει να αντικαθίσταται μόνο από επαγγελματίες επισκευαστές.

Beste klant,

We willen optimale prestaties bereiken met onze producten die in moderne faciliteiten worden gefabriceerd met nauwgezette kwaliteitscontroles.

Om die reden moet u de gebruikersgids volledig lezen voor u het product in gebruik neemt en bewaar de handleiding als referentiebron. Als u het product aan een andere persoon geeft, moet u deze handleiding ook meegeven.

## De gebruikershandleiding zorgt voor een snel en veilig gebruik van het product.





- Lees de gebruikershandleiding voor de installatie en bediening van het product.
- U moet de geldige veiligheidsinstructies altijd naleven.
- Bewaar de handleiding binnen handbereik voor een eventuele raadpleging in de toekomst.
- Lees alle andere documenten die worden geleverd met het product.

Vergeet niet dat deze handleiding van toepassing kan zijn op meerdere productmodellen. De handleiding vermeldt eventuele variaties tussen de verschillende modellen heel duidelijk.

## Symbolen en opmerkingen

### De volgende symbolen worden gebruikt in de handleiding:

	Belangrijke informatie en handige tips.
	Risico van fatale gevolgen en schade aan eigendom.
	Risico van elektrische schokken.
	De verpakking van het product is vervaardigd uit recyclebaar materiaal, in overeenstemming met de Nationale Milieuwetgeving.

 <b>INFORMATIE</b>	
	 De informatie van het model zoals opgeslagen in de product-databank is toegankelijk op de onderstaande website. Zoek uw model identificatie (*) vermeld op het energielabel. <a href="https://eprel.ec.europa.eu/">https://eprel.ec.europa.eu/</a>
<small>SUPPLIER'S NAME</small> 	
<small>MODEL IDENTIFIER</small> → (*) 	

## **1 Belangrijke Veiligheids- en omgevingsinstructies 3**

Algemene veiligheid .....	3
Bedoeld gebruik.....	5
Kinderveiligheid .....	6
Conformiteit met de WEEE-richtlijn en Verwijdering van afvalproducten .....	6
Conformiteit met de RoHS-richtlijn .....	6
Informatie op de verpakking.....	6

## **2 Koelkast 7**

### **3 Installatie 8**

Punten waarop gelet moet worden bij de verplaatsing van een koelkast .....	8
Voordat u de koelkast inschakelt,.....	8
Elektrische aansluiting .....	9
Afvoeren van de verpakking .....	9
Stelvoetjes aanpassen.....	10

## **4 Voorbereiding 11**

### **5 Gebruik van uw koelkast 12**

Indicatorpaneel.....	12
Verse etenswaren invriezen .....	14
Aanbevelingen voor de bewaring van ingevroren etenswaren .....	15
ontdooien.....	15
Diepvriezer informatie .....	15
De ingevroren etenswaren ontdooien	15
Aanbevolen temperatuurinstelling ...	16
Icematic en ijsbakje .....	19

### **6 Onderhoud en reiniging 20**

### **7 Probleemoplossing 21**

# 1 Belangrijke Veiligheids- en omgevingsinstructies

Deze sectie bevat de noodzakelijke veiligheidsinstructies om risico op letsels of materiële schade te vermijden. Het niet naleven van deze instructies resulteert in de nietigverklaring van alle mogelijke productgaranties.

## Bedoeld gebruik



### **WAARSCHUWING:**

Indien het apparaat in zijn beschermingskap is of geplaatst is, zorg ervoor dat de ventilatieopeningen niet gedekt zijn.

### **WAARSCHUWING:**

Gebruik geen mechanische apparaten of andere apparaten behalve apparaten welke door de producent worden geadviseerd om het proces voor ontdoeien te versnellen.

### **WAARSCHUWING:**

Beschadig koelmiddelstroom circuit niet.

### **WAARSCHUWING:**

Gebruik geen elektrische apparaten welke niet aanbevolen worden door de producent binnen de opslag ruimten voor voedsel.

### **WAARSCHUWING:**

Bewaar geen explosieve stoffen, zoals spuitbussen met een ontvlambaar drijfgas, in dit apparaat.

Dit apparaat is ontworpen om huishoudelijk gebruik of bij onderstaande soortgelijke gevallen gebruikt te worden.

- Voor het gebruik in personeel keukens bij winkels, bureaus en overige werkplaatsen;
- Voor het gebruik door klanten bij boerderijen en hotels, motels en overige plaatsen waar klanten kunnen verblijven;

## 1.1. Algemene veiligheid

- Dit product mag niet worden gebruikt door personen met fysieke, gevoelsmatige en mentale handicaps, door personen met onvoldoende kennis en ervaring of door kinderen. Het apparaat mag enkel worden gebruikt door dergelijke personen als ze onder toezicht en instructies staan van een persoon die verantwoordelijk is voor hun veiligheid. Kinderen mogen niet met dit apparaat spelen.
- Als er een defect optreedt, moet u de stekker verwijderen uit het stopcontact.
- Nadat u de stekker hebt verwijderd, moet u 5 minuten wachten voor u hem opnieuw in het stopcontact voert.
- Verwijder de stekker van het product uit het stopcontact als u het niet gebruikt.
- U mag het product niet aanraken met natte handen! Trek niet aan het netsnoer maar houd het steeds vast bij de stekker.

## Veiligheids-en omgevingsinstructies

- U mag de stekker van de koelkast niet invoeren als het stopcontact los zit.
- Verwijder de stekker uit het stopcontact tijdens de installatie, onderhoudswerken, reiniging en reparaties.
- Als u het product gedurende een lange periode niet gebruikt, moet u de stekker van het product uit het stopcontact verwijderen en alle etenswaren verwijderen.
- Gebruik het product niet als het compartiment met circuitkaarten op het bovenste deel achteraan van het product (elektrische kaart doos deksel) (1) open is.

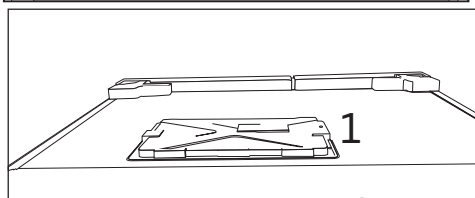
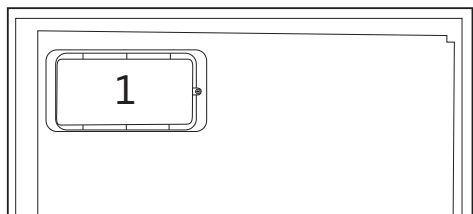

- Gebruik geen stoom of stoomreinigers om de koelkast te reinigen en het ijs te smelten. Stoom kan in contact komen met de geëlektrificeerde zones en kortsluitingen of elektrische schokken veroorzaken!
- U mag het product niet reinigen door er water op te verstuiven of te gieten! Gevaar

- van elektrische schokken!
- Als er een defect optreedt, mag u het product niet gebruiken want dit kan elektrische schokken veroorzaken. Neem contact op met de geautoriseerde dienst voor u iets doet.
- Voer de stekker in een geaard stopcontact. De aarding moet worden uitgevoerd door een gekwalificeerde elektricien.
- Als het product voorzien is van een LED-type verlichting moet u contact opnemen met de geautoriseerde dienstverlening om het te vervangen als er een probleem optreedt.
- Raak geen bevroren goederen aan met natte handen! Ze kunnen blijven plakken aan uw handen!
- Plaats geen vloeistoffen in flessen en blikjes in het vriesvak. Deze kunnen namelijk barsten!
- Plaats vloeistoffen rechtop nadat u het deksel stevig hebt gesloten.
- U mag geen ontvlambare stoffen in de buurt van het product verstuiven want deze kunnen branden of ontploffen.
- Bewaar geen ontvlambaar materiaal en producten met ontvlambaar gas (sprays, etc.) in de koelkast.
- Plaats geen containers met vloeistof bovenop het product. Water spatten op een geëlektrificeerd onderdeel kan elektrische schokken veroorzaken en fataal aflopen.

## Veiligheids-en omgevingsinstructies

- Het product blootstellen aan regen, sneeuw, zonlicht en wind veroorzaakt elektrisch gevaar. Als u het product verplaatst, mag u er niet aan trekken bij het handvat. Het handvat kan los komen.
- Zorg ervoor uw handen of lichaam niet te klemmen in een van de bewegende delen van het product.
- U mag niet stappen of leunen op de deur, laden of gelijkaardige delen van de koelkast. Dit kan er toe leiden dat het product valt en het kan schade veroorzaken aan de onderdelen.
- Let erop het netsnoer niet te klemmen.

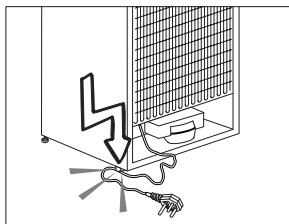

### 1.1.1 HC waarschuwing

Als het product voorzien is van een koelsysteem met R600 gas moet u er op letten het koelsysteem en de leiding niet te beschadigen wanneer u het product gebruikt of verplaatst. Dit gas is ontvlambaar. Als het koelsysteem beschadigd is, moet u het product uit te buurt van brandhaarden houden en de ruimte onmiddellijk ventileren.



Het label links aan de binnenzijde geeft het type gas aan dat in het product wordt gebruikt.

### 1.1.2 Voor modellen met een waterfontein

- De druk van de koud waterinlaat mag maximum 90psi (6,2 bar) bedragen. Als uw waterdruk hoger is dan 80psi (5,5 bar) moet u een drukbegrenzer gebruiken in uw netwerk. Als u niet weet hoe u uw waterdruk kunt controleren, moet u hulp vragen van een professionele loodgieter.
- Als het risico bestaat op een waterslageffect in uw installatie moet u altijd een waterslag preventie apparatuur installeren. Raadpleeg een professionele loodgieter als u niet zeker bent of er een waterslageffect aanwezig is in uw installatie.
- Installeer deze niet op de warme waterinlaat. Neem de nodige maatregelen tegen het bevriezen van de leidingen. De watertemperatuur bedrijfsinterval moet minimum 33°F (0,6°C) en maximum 100°F (38°C) zijn.
- Gebruik enkel drinkwater.

### 1.2. Bedoeld gebruik

- Dit product is ontworpen voor huishoudelijk gebruik. Het is niet bedoeld voor commercieel gebruik.

## Veiligheids-en omgevingsinstructies

- Het product mag enkel worden gebruikt om etenswaren en dranken op te slaan.
- U mag geen gevoelige producten bewaren die een gecontroleerde temperatuur vereisen (vaccins, warmtegevoelige medicatie, medische producten, etc.) in de koelkast.
- De fabrikant aanvaardt geen verantwoordelijkheid voor eventuele schade als het gevolg van misbruik of een incorrecte hantering.
- Originele reserveonderdelen worden geleverd gedurende een periode van 10 jaar vanaf de product aankoopdatum.

### 1.3. Kinderveiligheid

- Houd de verpakking uit de buurt van kinderen.
- Laat kinderen nooit spelen met het product.
- Als de deur van het product voorzien is van een slot moet u ze uit de buurt van kinderen houden.

### 1.4. Conformiteit met de WEEE-richtlijn en Verwijdering van afvalproducten

Dit product is conform met de EU WEEE-richtlijn (2012/19/EU). Dit product draagt een classificatiesymbool voor afval elektrische en elektronische apparatuur (WEEE).



Dit product werd vervaardigd met kwalitatief hoogstaande onderdelen en materialen die opnieuw kunnen worden gebruikt en die geschikt zijn voor recycling. U mag het afvalproduct niet verwijderen met het normale huishoudelijke en andere afval aan het einde van de levensduur. Breng het naar een inzamelcentrum voor de recycling van elektrische en elektronische apparatuur. Raadpleeg uw lokale autoriteiten voor meer informatie over deze inzamelcentra.

### 1.5. Conformiteit met de RoHS-richtlijn

- Dit product is conform met de EU WEEE-richtlijn (2011/65/EU). Het bevat geen schadelijk en verboden materiaal zoals gespecificeerd in de Richtlijn.

### 1.6. Informatie op de verpakking

- Het verpakkingsmateriaal van het product is gefabriceerd van recyclebaar materiaal in overeenstemming met onze Nationale Milieuwetgeving. U mag het verpakkingsmateriaal niet samen met het huishoudelijke of ander afval weggooien. Breng het naar de inzamelpunten voor verpakkingsmateriaal aangewezen door de lokale autoriteiten.





1. Bedieningspaneel
2. Flap (snel invriescompartiment)
3. Laden
4. Icematic en ijsbakje
5. Verstelbare voetjes vooraan



De afbeeldingen in deze gebruiksaanwijzing zijn schematisch en hoeven niet exact met uw product overeen te komen. Wanneer onderdelen niet tot het product behoren dat u hebt gekocht, zijn deze geldig voor andere modellen.

## 3 Installatie

### 3.1. Punten waarop gelet moet worden bij de verplaatsing van een koelkast

1. Uw koelkast moet van de stroom zijn afgesloten. Voor het vervoer van uw koelkast moet deze leeg zijn gemaakt en gereinigd.
2. Voordat deze wordt verpakt, moeten schappen, accessoires, groentelade, enz. in de koelkast worden vastgemaakt met tape en beschermd zijn tegen stoten. De verpakking dient met dikke tape of geschikt touw worden ingebonden en de vervoerregels op de verpakking dienen strikt te worden nageleefd.
3. Originele verpakking en schuimmaterialen moeten worden bewaard voor toekomstig transport of verhuizen.



**WAARSCHUWING:** Indien de informatie die in deze gebruikershandleiding wordt gegeven, niet wordt opgevolgd, is de fabrikant in geen geval aansprakelijk.



**WAARSCHUWING:** Een beschadigde stroomkabel moet door een gekwalificeerd elektricien worden vervangen.



**WAARSCHUWING:** Het product mag niet in werking worden gesteld voordat het gerepareerd is! Er bestaat anders gevaar op een elektrische schok!

### 3.2. Voordat u de koelkast inschakelt,

Controleer het volgende voordat u uw koelkast gaat gebruiken:

1. Bevestig 2 plastic wiggen zoals hieronder afgebeeld. Plastic wiggen zijn bedoeld om afstand te houden, om zo een luchtcirculatie te behouden tussen uw koelkast en de muur. (De afbeelding is slechts een schets en is niet gelijk aan uw product.)

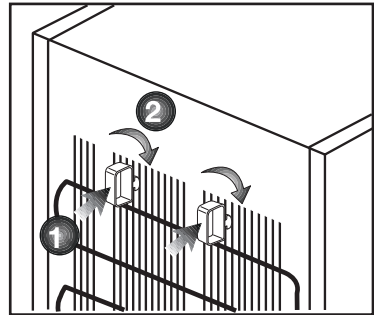

2. Maak de binnenkant van de koelkast schoon, zoals aanbevolen in het hoofdstuk "Onderhoud en reiniging".
3. Sluit de stekker van de koelkast aan op het stopcontact. Als de koelkastdeur wordt geopend, gaat de binnerverlichting van de koelkast aan.
4. Als de compressor begint te draaien, komt er een geluid vrij. De vloeistof en de gassen die zich in het koelsysteem bevinden, zouden ook wat lawaai kunnen veroorzaken zelfs wanneer de compressor niet werkt. Dit is normaal.
5. De buitenkant van de koelkast kan warm aanvoelen. Dit is normaal. Deze oppervlakken zijn bedoeld om warm te worden om condensvorming te voorkomen.

### 3.3. Elektrische aansluiting

Sluit uw apparaat aan op een geaard stopcontact, beschermd door een zekering met de juiste capaciteit.

Belangrijk:

- De aansluiting moet in naleving zijn met nationale voorschriften.
- De stroomstekker moet na installatie eenvoudig bereikbaar zijn.
- Elektrische veiligheid van uw koelkast wordt alleen gegarandeerd wanneer het aardingsstelsel in uw huis aan de normen voldoet.
- Het voltage op het etiket dat zich links binnenin uw product bevindt moet gelijk zijn aan uw netstroomvoltage.
- **Verlengkabels en verdeelstekkers mogen voor aansluiting niet worden gebruikt.**

### 3.4. Afvoeren van de verpakking

De verpakkingsmaterialen kunnen gevaarlijk zijn voor kinderen. Houd het verpakkingsmateriaal buiten bereik van kinderen of voer deze af conform afvalinstructies zoals bepaald door uw lokale autoriteiten. Gooi het niet weg met het normale huishoudafval, maar maak gebruik van ophaalplaatsen voor verpakkingen die door lokale autoriteiten zijn aangewezen.

De verpakking van uw koelkast is vervaardigd uit herbruikbare materialen.

### Afvoeren van uw oude koelkast

Voer uw oude koelkast af zonder het milieu op enige wijze te schaden.

- U kunt uw bevoegde dealer of het afvalcentrum van uw gemeente raadplegen over het afvoeren van uw koelkast.

Voordat u uw koelkast afvoert, snijd de elektrische stekker af. Indien het apparaat is uitgevoerd met deursluitingen, dit slot dan onbruikbaar maken om kinderen tegen gevaar te beschermen.

### Plaatsing en installatie

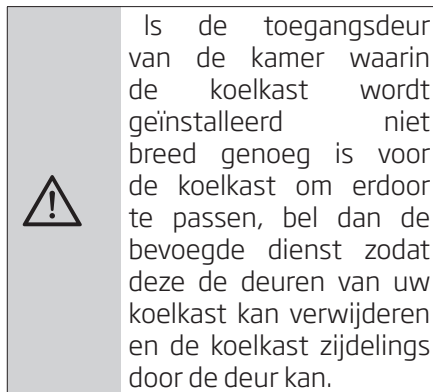

1. Installeer uw koelkast op een plaats waar deze gemakkelijk kan worden gebruikt.
2. Houd uw koelkast uit de buurt van warmtebronnen, vochtige plaatsen en direct zonlicht.
3. Er moet geschikte luchtventilatie rond uw koelkast zijn om een efficiënte werking te verkrijgen. Als de koelkast in een uitsparing in de muur wordt geplaatst, moet er minstens 5 cm afstand zijn ten opzichte van het plafond en minstens 5 cm ten opzichte van de muur. Plaats uw product niet op materialen zoals een kleden of vloerbedekking.
4. Plaats uw koelkast op een vlak vloeroppervlak om schokken te vermijden.

5. Dit product vereist een goede luchtcirculatie om efficiënt te kunnen werken. Als het product in een muurnis wordt geplaatst, moet u ten minste 5 cm tussenruimte laten tussen het product en het plafond, de achterwand en de muren.
6. Als het product in een muurnis wordt geplaatst, moet u ten minste 5 cm tussenruimte laten tussen het product en het plafond, de achterwand en de muren. Controleer of het tussenruimte beveiligingsonderdeel met de muur achteraan aanwezig is (indien geleverd met het product). Als dit onderdeel niet beschikbaar is, of als het verloren is gegaan of gevallen, moet u het product zodanig positioneren dat er ten minste 5 cm tussenruimte is tussen het product en de muren van de kamer. De tussenruimte achteraan is belangrijk voor de efficiënte werking van het product.

### 3.5. Stelvoetjes aanpassen

Wanneer uw koelkast niet waterpas staat;

U kunt uw koelkast waterpas stellen door aan de stelvoetjes te draaien zoals getoond in de afbeelding. De hoek van het stelvoetje wordt verlaagd wanneer u in de richting van de zwarte pijl draait en verhoogd wanneer u in de tegenovergestelde richting draait. Wanneer iemand u hierbij helpt door de koelkast lichtjes op te tillen vereenvoudigt dit het proces.

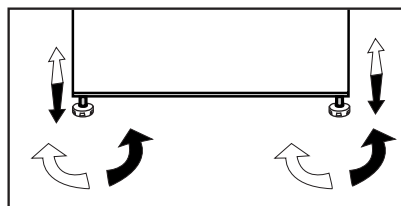

## 4 Voorbereiding

- Voor een vrijstaand apparaat; "dit koelend apparaat is niet bedoeld voor gebruik als een ingebouwd apparaat.
- Uw koelkast moet worden geïnstalleerd op minstens 30 cm afstand van warmtebronnen zoals kookplaten, centrale verwarming en kachels en op minstens 5 cm afstand van elektrische ovens. De koelkast mag niet in direct zonlicht worden geplaatst.
- De omgevingstemperatuur van de kamer waarin u de koelkast installeert dient minstens  $-15^{\circ}\text{C}$  te zijn. In verband met efficiëntie wordt gebruik van uw koelkast in koudere omstandigheden niet aanbevolen.
- Controleer of de binnenzijde van uw koelkast volledig schoon is.
- Bij installatie van twee koelkasten naast elkaar, moeten de koelkasten op een afstand van minstens 2 cm van elkaar worden geplaatst.
- Wanneer u de koelkast voor de eerste keer in gebruik neemt, gelieve tijdens de eerste zes uur de volgende instructies in acht te houden.
  - De deur niet regelmatig openen.
  - Koelkast moet in bedrijf gesteld worden zonder levensmiddelen.
  - De stekker van de koelkast niet uittrekken. Indien zich een stroomstoring voordoet buiten uw macht, zie de waarschuwingen in het deel "Aanbevolen oplossingen voor problemen".
- De manden/lades die met het koelcompartiment worden meegeleverd moeten altijd worden gebruikt om voor een laag energieverbruik en betere opslagcondities te zorgen.
- Wanneer voedsel in contact komt met de temperatuursensor in het vriezercompartiment dan kan dit het energieverbruik van het apparaat verhogen. Derhalve dient contact met de sensor(s) voorkomen te worden.
- Originele verpakking en schuimmaterialen moeten worden bewaard voor toekomstig transport of verhuizen.
- In bepaalde modellen schakelt het instrumentenpaneel uit 5 minuten nadat de deur werd gesloten. Het wordt opnieuw ingeschakeld als de deur wordt geopend of als een knop wordt ingedrukt.
- Als gevolg van temperatuurschommelingen door het openen/sluiten van de deur van het product tijdens zijn werking, is condens op de deur-/koelkastschappen en de glazen houders normaal.
- Aangezien warme en vochtige lucht niet direct in uw product doordringt als de deuren niet geopend zijn, zal uw product zichzelf optimaliseren in omstandigheden die voldoende zijn om uw voedsel te beschermen. Functies en onderdelen zoals een compressor, ventilator, verwarmers, ontdooien, verlichting, display enzovoort zullen werken volgens de behoeften om in deze omstandigheden een minimum aan energie te verbruiken.

# 5 Gebruik van uw koelkast

## 5.1. Indicatorpaneel

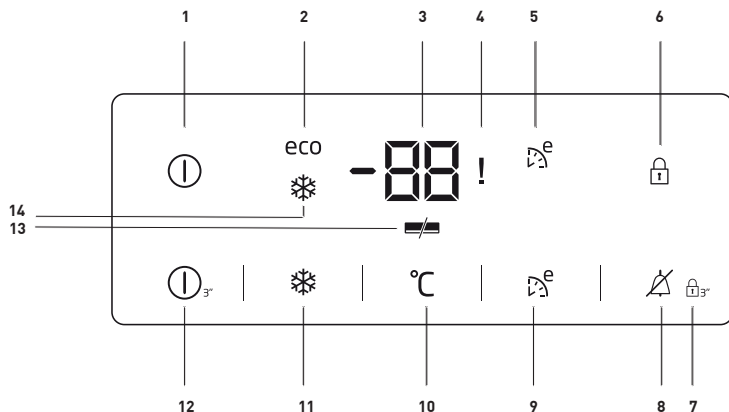

### 1. Aan/Uit-indicator:

Dit pictogram (⓪) gaat aan wanneer de vriezer wordt uitgeschakeld. Alle andere pictogrammen gaan uit.

### 2. Indicator Economisch Gebruik:

Dit pictogram (eco) gaat aan wanneer het vriescompartiment op  $-18^{\circ}\text{C}$  wordt gezet, wat de meest economische instelwaarde is. De Indicator Economisch Gebruik gaat uit wanneer de functie Snel Koelen of Snel Vriezen wordt geselecteerd.

### 3. Indicator Temperatuurinstelling Vriescompartiment:

Geeft de temperatuur weer dit is ingesteld voor het Vriescompartiment.

### 4. Hoge temperatuur/Foutmelding indicator

Deze indicator (!) licht op in het geval van een stroomuitval, een hoge temperatuur defect en voor foutmeldingen.

Wanneer de temperatuur van het vriesvak opwarmt tot een kritisch niveau voor de ingevroren etenswaren knippert de maximale waarde van de temperatuur

van het vriesvak op de digitale indicator.

Controleer de etenswaren in het vriesvak

Dit is geen storing. De waarschuwing kan worden verwijderd door een van de knoppen of de hoge temperatuur alarmknop in te drukken (Het annuleren van het alarm door een knop in te drukken is niet van toepassing op elk model.)

Dze indicator (!) licht ook op wanneer een sensorfout optreedt. Wanneer deze indicator oplicht, verschijnen "E" en cijfers zoals "1,2,3..." altemnerend op de temperatuurindicator. Deze cijfers op de indicator lichten het servicepersoneel in over de fout.

### 5. Indicator Eco Extra:

Dit pictogram (❄️) licht op wanneer deze Functie actief is.

### 6. Indicator Vergrendeling

Dit pictogram (🔒) licht op wanneer de Vergrendel-modus gactiveerd is.



Figures in this user manual are schematic and may not match the product exactly. If the subject parts are not included in the product you have purchased, then those parts are valid for other models.

# Gebruik van uw koelkast

## 7. Vergrendel-modus:

Druk aanhoudend op de knop Vergrendel-modus () gedurende 3 seconden. Het Vergrendel-pictogram zal oplichten en de vergrendelmodus zal geactiveerd worden. Knoppen zullen niet functioneren als de Vergrendel-modus actief is. Druk opnieuw aanhoudend op de Vergrendel-knop gedurende 3 seconden. Het Vergrendel-pictogram zal uit gaan en de vergrendelmodus zal eraf gaan.

## 8. Uitschakeling van de Hoge temperatuur waarschuwing:

In het geval van een stroomuitval/hoge temperatuur waarschuwing kunt u de waarschuwing () verwijderen door een knop in te drukken op de indicator of de hoge temperatuur alarm uit-knop in te drukken gedurende 1 seconde nadat u de etenswaren in het vriesvak hebt gecontroleerd.

Opmerking: Het annuleren van het alarm door een knop in te drukken is niet van toepassing op elk model.

## 9. Eco Extra Functie:

Druk op de knop Eco Extra () gedurende 3 seconden om de Eco Extra Functie te activeren, bijvoorbeeld wanneer u op vakantie gaat. De vriezer zal gaan werken op de meest economische manier ongeveer 6 uur later en de indicator voor economisch gebruik zal aan gaan wanneer de functie actief is.

## 10. Vriezer Instelfunctie:

Deze functie () stelt u in staat de temperatuurinstelling voor het Vriescompartiment te wijzigen. Druk op deze knop om de temperatuur van het vriescompartiment in te stellen op respectievelijk -18, -19, -20, -21, -22, -23 en -24.

## 11. Snel Vriezen Functie:

De indicator Snel Vriezen () gaat aan wanneer de functie Snel Vriezen aan is. Druk opnieuw op de knop Snel Vriezen om deze functie te annuleren. De indicator Snel Vriezen zal uit gaan en de normale instellingen zullen worden hervat.

De functie Snel Vriezen zal automatisch 50 uur later worden geannuleerd wanneer u deze niet handmatige annuleert. Als u een grote hoeveelheid voedsel wilt invriezen, druk dan op de knop Snel Vriezen voordat u het voedsel in het vriescompartiment plaatst.

## 12. Aan/Uit Functie:

Deze functie () stelt u in staat om de Koelkast uit te zetten wanneer u er 3 seconden op drukt. De koelkast kan aan gezet worden door opnieuw 3 seconden op de knop Aan/Uit te drukken.

## 13. Energiebesparing Indicator:

Als de deuren van het product een lange periode gesloten zijn, wordt de functie energiebesparing automatisch geactiveerd en het symbool voor energiebesparing licht op. ()

Wanneer de functie energiebesparing geactiveerd is, zullen alle symbolen op de display anders dan het symbool voor energiebesparing uit gaan. Wanneer de functie Energiebesparing geactiveerd is, zal de functie energiebesparing, als er op een knop gedrukt wordt of de deur geopend wordt, worden geannuleerd en de symbolen op de display zullen terugkeren naar normaal.

De functie Energiebesparing wordt geactiveerd bij levering van fabriek en kan niet worden geannuleerd.

## 14. Snel Vriezen Indicator:

Dit pictogram () staat aan wanneer de functie Snel Vriezen aan staat.

### 5.2. Verse etenswaren invriezen

- De etenswaren die u wilt invriezen moeten worden onderverdeeld in porties naargelang de hoeveelheid die u zult gebruiken en ze moeten worden ingevroren in afzonderlijke verpakkingen. Zo kunt u vermijden etenswaren opnieuw in te vriezen nadat ze zijn gedood.
- Om de voedingswaarde, het aroma en de kleur van de etenswaren zoveel mogelijk te beschermen, moeten groenten even worden gekookt voor u ze invriest. (Koken is niet nodig voor etenswaren zoals komkommer, peterselie). De kooktijd van groenten die op deze wijze worden ingevroren is 1/3 korter dan bij verse groenten.
- Om de bewaartijd van ingevroren etenswaren te verlengen, moeten gekookte groenten eerst worden gefilterd en daarna thermisch verpakt net alle soorten etenswaren.
- Etenswaren mogen niet in het vriesvak worden geplaatst zonder verpakking
- Het verpakkingsmateriaal van de etenswaren die u wilt bewaren moet luchtdicht, dik en duurzaam zijn en mag niet vervormen door koude of vocht. Zo niet kunnen etenswaren die zijn verhard door het vriezen de verpakking doorprikken. Het is ook belangrijk de verpakking af te dichten om de etenswaren veilig te bewaren.

De volgende soorten verpakkingen zijn geschikt om etenswaren in te vriezen:

Polyethyleen zakjes, aluminiumfolie, plasticfolie, vacuümzakjes en koudebestendige opbergcontainers met een deksel.

Het gebruik van de volgende soorten verpakkingen is niet aanbevolen om etenswaren in te vriezen;

Verpakkingspapier, perkamentpapier, cellofaan (gelatinepapier), vuilniszakken, gebruikte zakken en winkelzakjes.

- Warme etenswaren mogen niet in het vriesvak worden geplaatst zonder eerst af te koelen.
- Als u niet-ingevroren verse etenswaren in het vriesvak plaatst, moet u ervoor zorgen dat ze niet in contact komen met reeds ingevroren etenswaren. Cool-packs (PCM) kunnen direct op het rek worden geplaatst onder het Snel-invriezen rek om te voorkomen dat ze zouden warm worden.
- Tijdens de invriestijd (24 uur) mag u geen andere etenswaren in het vriesvak plaatsen.
- Plaats uw etenswaren op de vriesladen of rekken door ze zodanig te spreiden dat ze niet gekneld raken (het is aanbevolen dat de verpakkingen niet in aanraking komen met elkaar).
- Ingevroren etenswaren moeten onmiddellijk worden verbruikt in een korte periode nadat ze zijn ontdooid en ze mogen nooit opnieuw worden ingevroren.
- U mag de ventilatieopeningen niet blokkeren door uw ingevroren etenswaren voor de ventilatieopeningen te plaatsen op de achterwand.
- Wij raden aan een label aan te brengen op de verpakking en de naam van de etenswaren in de verpakking en het tijdstip van invriezen te noteren.



## Gebruik van uw koelkast

etenswaren die kunnen worden ingevroren:

Vis en zeevruchten, wit en rood vlees, gevogelte, groenten, fruit, grasachtige kruiden, zuivelproducten (bijv. kaas, boter en gezeefde yoghurt), gebak, kant-en-klare maaltijden, aardappelschotels, soufflé en desserts.

etenswaren die niet kunnen worden ingevroren:

Yoghurt, zure melk, room, mayonaise, bladsla, rode radijzen, druiven, fruit (bijv. appels, peren en perziken).

- Om etenswaren snel en grondig in te vriezen mag u niet meer dan de volgende specifieke hoeveelheden per verpakking invriezen.
  - Groenten en fruit, 0,5-1 kg
  - Vlees, 1-1,5 kg
- Een kleine hoeveelheid etenswaren (maximum 2 kg) mag ook worden ingevroren zonder de Snel-invriezen functie te gebruiken.

Voor een optimaal resultaat moet u de volgende instructies volgen:

1. Schakel de Snel-invriezen functie in 24 uur voor verse etenswaren in het vriesvak plaatst.
2. 24 uur nadat u aan de knop hebt gedraaid, plaatst u eerst de etenswaren die u wilt invriezen op de derde plank van beneden met een hoger vriesvermogen. Als u nog etenswaren over hebt, plaatst u ze vooraan op de tweede plank van beneden.
3. De Snel-invriezen functie wordt automatisch uitgeschakeld na 50 uur.
4. Probeer geen te grote hoeveelheden in te vriezen in een keer. Dit product kan in 24 uur de maximaal toegelaten hoeveelheid etenswaren invriezen zoals gespecificeerd als "Vriesvermogen ... kg/24 uur" op het typeplaatje. Het heeft geen zin meer

niet-ingevroren/verse etenswaren te proberen invriezen dan de hoeveelheid gespecificeerd op het label.

- U kunt de Vlees en Vis, Groenten en Fruit, Zuivelproducten tabellen raadplegen voor het plaatsen en bewaren van uw etenswaren in de diepvriezer.

### 5.3. Aanbevelingen voor de bewaring van ingevroren etenswaren

- Wanneer u ingevroren etenswaren koopt, moet u ervoor zorgen dat ze aan de correcte temperaturen worden ingevroren en dat hun verpakkingen niet stuk zijn.
- Plaats de verpakkingen zo snel mogelijk in het vriesvak na de aankoop.
- Zorg ervoor dat de vervaldatum vermeld op de verpakking niet is vervallen voor u de verpakte kant-en-klare maaltijden verbruikt en dat u ze op tijd verwijdert uit het vriesvak.

### 5.4. ntdooien

Het ijs in het vriesvak wordt automatisch gedooid.

### 5.5. Diepvriezer informatie

De EN 62552 norm vereist (in overeenstemming met specifieke meetvoorwaarden) dat er ten minste 4,5 kg etenswaren voor elke 100 liter van het vriesvak volume kan worden ingevroren bij een kamertemperatuur van 25°C in 24 uur.

### 5.6. De ingevroren etenswaren ontdooien

Naargelang de diversiteit in de etenswaren en beoogde gebruik kan een selectie worden gemaakt in de volgende opties voor het ontdooien:

## Gebruik van uw koelkast

- Bij kamertemperatuur (het is niet goed geschikt de etenswaren te ontdooien door ze een lange tijd aan kamertemperatuur te laten om de voedingswaarde te behouden)
  - In de koelkast
  - In de elektrische oven (in modellen met of zonder ventilator)
  - In de magnetron
- OPGELET:**
- Plaats nooit zuurhoudende drankjes in glazen flessen en blikjes in uw diepvriezer omwille van het explosierisico.
  - Als u vocht en abnormale opzwellingen opmerkt in de verpakking van ingevroren etenswaren werden deze naar alle waarschijnlijkheid eerder opgeslagen in een slechte bewaarcondities en is de inhoud slecht geworden. U mag deze etenswaren niet verbruiken zonder ze eerst te controleren:
  - Aangezien de smaak van bepaalde kruiden kan veranderen als ze worden blootgesteld aan langdurige bewaarcondities moeten uw ingevroren etenswaren minder worden gekruid of de gewenste kruiden mogen pas worden toegevoegd nadat de etenswaren zijn gedooid.

### 5.7. Aanbevolen temperatuurinstelling

Vriesvak instelling	Opmerkingen
-20 °C	Dit is de standaard aanbevolen instelling.
-21,-22,-23 of -24 oC	Deze instellingen zijn aanbevolen als de omgevingstemperatuur hoger is dan 30°C of als u denkt dat de koelkast onvoldoende koud is vanwege het regelmatig openen en sluiten van de deur.
Snel-invriezen	Gebruik deze functie wanneer u etenswaren op korte tijd wilt invriezen. Dit is aanbevolen om de kwaliteit van uw verse etenswaren te bewaren. U hoeft de Snel-invriezen functie niet te gebruiken als u ingevroren etenswaren in het vriesvak plaatst.U hoeft de Snel-invriezen functie niet te gebruiken om kleine hoeveelheden verse etenswaren in te vriezen van maximaal 2 kg per dag.

# Gebruik van uw koelkast

Vlees en vis		Vorbereiding		Langste bewaartijd (maand)	
Rundsvlees	Kalfsvlees	Steak	Door ze in schijfjes van 2 cm dik te snijden en folie te plaatsen tussenin of door ze dicht op elkaar te verpakken	6 - 8	
		Geroosterd vlees	Door ze in stukken te verpakken in een koelkastzak of door ze dicht op elkaar te verpakken	6 - 8	
		Blokjes	In kleine stukjes	6 - 8	
		Schnitzel, koteletten	Door folie te plaatsen tussen de gesneden plakjes of door ze individueel te verpakken	6 - 8	
	Schapenvlees	Koteletten	Door folie te plaatsen tussen de stukjes vlees of door ze individueel te verpakken	4 - 8	
		Geroosterd vlees	Door ze in stukken te verpakken in een koelkastzak of door ze dicht op elkaar te verpakken	4 - 8	
		Blokjes	Door het gehakte vlees te verpakken in een koelkastzak of door ze dicht op elkaar te verpakken	4 - 8	
	Rundsvlees	Geroosterd vlees	Door ze in stukken te verpakken in een koelkastzak of door ze dicht op elkaar te verpakken	8 - 12	
		Steak	Door ze in schijfjes van 2 cm dik te snijden en folie te plaatsen tussenin of door ze dicht op elkaar te verpakken	8 - 12	
		Blokjes	In kleine stukjes	8 - 12	
		G e k o o k t vlees	Door ze in kleine stukjes te verpakken in een koelkastzak	8 - 12	
	Gehakt		Zonder kruiden, in platte zakken		1 - 3
	Orgaanvlees (stuk)		In stukken		1 - 3
	Gefermenteerde worst - Salami		Moet worden verpakt, zelfs als het al een vel heeft.		1 - 2
	Ham		Door folie te plaatsen tussen de schijfjes		2 - 3
Gevogelte en wild	Kip en kalkoen		Door ze in folie te wikkelen	4 - 6	
	Gans		Door ze in folie te wikkelen (porties mogen niet groter zijn dan 2,5 kg)	4 - 6	
	Eend		Door ze in folie te wikkelen (porties mogen niet groter zijn dan 2,5 kg)	4 - 6	
	Hert, konijn, ree		Door ze in folie te wikkelen (porties mogen niet groter zijn dan 2,5 kg en hun beenderen moeten worden verwijderd)	6 - 8	
Vis en zeevruchten	Zoetwatervis (Forel, karper, meerval)		na een grondige reiniging van de binnenzijde en de schubben moeten ze worden gewassen en gedroogd. De staart en de kop moeten worden weggesneden indien nodig.	2	
	Magere vis (zeebaars, tarbot, tong)			4-6	
	Vette vis (bonito, makreel, bleu fish, zeebarbeel, ansjovis)			2 - 4	
	Schaaldieren		Gereinigd en in zakken	4 - 6	
	Kaviaar		In de verpakking, in een aluminium of plastic container	2 - 3	

# Gebruik van uw koelkast

Fruit en groenten	Vorbereiding	Langste bewaartijd (maand)
Snijbonen en groene bonen	Door ze te wassen, in kleine stukjes te snijden en dan te blancheren gedurende 3 minuten	10 - 13
Erwten	Door ze te doppen en te wassen en daarna te blancheren gedurende 2 minuten	10 - 12
Kool	Door ze te wassen en daarna te blancheren gedurende 1-2 minuten	6 - 8
Wortelen	Door ze te wassen, in schijfjes te snijden en dan te blancheren gedurende 3-4 minuten	12
Peper	Door de stengel te verwijderen, ze in twee te snijden en de zaden te verwijderen en daarna te koken gedurende 2-3 minuten	8 - 10
Spinazie	Door ze te wassen en te reinigen en daarna te blancheren gedurende 2 minuten	6 - 9
Prei	Door ze te hakken en daarna te blancheren gedurende 5 minuten	6 - 8
Bloemkool	Door de bladeren te verwijderen, in stukken te snijden en daarna te blancheren in water met een beetje citroensap gedurende 3-5 minuten	10 - 12
Aubergine	Door ze te wassen, in stukjes van 2cm te snijden en dan te blancheren gedurende 4 minuten	10 - 12
Pompoen	Door ze te wassen, in stukjes van 2 cm te snijden en dan te blancheren gedurende 2-3 minuten	8 - 10
Paddenstoelen	Door ze licht te stoven in olie en er citroensap op te sprenkelen	2 - 3
Mais	Door ze te wassen en te verpakken op de kolf of in korrelvorm	12
Appelen en peren	Door ze te schillen, in schijfjes te snijden en dan te blancheren gedurende 2-3 minuten	8 - 10
Abrikozen en perziken	In twee snijden en de pitten verwijderen	4 - 6
Aardbeien en frambozen	Wassen en reinigen	8 - 12
Gebakken fruit	Door 10% suiker toe te voegen aan de container	12
Pruimen, kersen, krieken	Door ze te wassen en de stengels te verwijderen	8 - 12

Zuivelproducten	Vorbereiding	Langste bewaartijd (maand)	Bewaarcondities
Kaas (behalve fetakaas)	Door folie te plaatsen tussen de schijfjes	6 - 8	Ze kan gedurende een korte periode in de originele verpakking worden gelaten. Voor een langdurige bewaring moet ze ook in aluminium- of plasticfolie worden verpakt.
Boter, margarine	In de eigen verpakking	6	In de eigen verpakking of plastic containers

### 5.8. Icematic en ijsbakje

#### De Icematic gebruiken

Vul de Icematic met water en plaats in zijn houder. Het ijs is na ongeveer 2 uur klaar. Haal de Icematic niet van zijn plaats om ijs te pakken.

Draai de knoppen erop 90° in wijzerzin.

De ijsblokjes in de cellen zullen naar beneden vallen in het ijsbakje eronder.

U kunt de ijsblokjes nu uit het ijsbakje pakken en serveren.

Indien gewenst kunt u de ijsblokjes in het ijsbakje bewaren.

#### Ijsbakje

Het ijsbakje is alleen bedoeld voor het bewaren van de ijsblokjes. Doe hier geen water in. Anders breekt het.

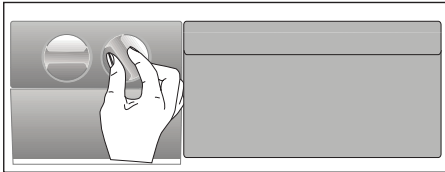

Het product regelmatig reinigen zal de levensduur verlengen.



**WAARSCHUWING:** Schakel de stroom uit voor u de koelkast reinigt.

- Gebruik geen scherpe en schurende hulpmiddelen, zeep, huishoudelijke reinigingsproducten, oplosmiddelen, gas, benzine, lak en gelijkaardige stoffen voor de reiniging.
- Laat een theelepeltje carbonaat oplossen in het water. Maak een doek nat in het water en wring hem uit. Wrijf het apparaat af met deze doek en droog grondig.
- Zorg ervoor water uit de buurt van het lampdeksel en andere elektrische onderdelen te houden.
- Maak de deur schoon met een natte doek. Verwijder alle items om de deur en laden te verwijderen. Hef de deurladen op om ze te verwijderen. Reinig en droog de laden en breng ze opnieuw aan door ze opwaarts te schuiven.
- Gebruik geen chloorwater of reinigingsproducten op de buitenzijde en de verchromde onderdelen van het product. Chloor veroorzaakt roest op dergelijke metalen oppervlakten.

### 6.1. Onaangename geurtjes vermijden

Het product wordt gefabriceerd zonder slecht ruikend materiaal. Hoewel, als de etenswaren in incorrecte secties worden bewaard en een incorrecte reiniging van de interne oppervlakten kan resulteren in onaangename geurtjes.

Om dit te vermijden, moet u de binnenzijde iedere 15 dagen reinigen met zuurhoudend water.

- Bewaar de etenswaren in afgedekte containers. Micro-organismen kunnen zich verspreiden uit niet afgedekte etenswaren en onaangename geurtjes veroorzaken.
- Bewaar geen verstreken en bedorven etenswaren in de koelkast.
- Gebruik geen scherpe en schurende werktuigen of zeep, huishoudelijke reinigingsmiddelen, oplosmiddelen, benzine, benzeen, was, etc. Zo niet zullen stempels op plastic onderdelen loskomen en kunnen vervormingen optreden. Gebruik warm water en een zachte doek om te reinigen en te drogen.

### 6.2. Plastic oppervlakten beschermen

Oliespatten op plastic oppervlakten kunnen de oppervlakte beschadigen en moeten onmiddellijk worden verwijderd met warm water.

Controleer deze lijst voor u contact opneemt met de dienst. Dit kan u tijd en geld besparen. Deze lijst omvat regelmatig voorkomende klachten die niet het resultaat zijn van gebrekkig vakmanschap of materiaal. Sommige functies die hier worden vermeld zijn mogelijk niet van toepassing op uw product.

## De koelkast werkt niet.

- De stekker is niet volledig ingevoerd. >>> Voer de stekker volledig in het stopcontact.
- De zekering verbonden met de aansluiting die het product van stroom voorziet of de hoofdzekering is gesprongen. >>> Controleer de zekeringen.

## Condensatie op de zijwand van het koelvak (MULTI ZONE, COOL, CONTROL en FLEXI ZONE).

- De deur werd te vaak geopend >>> Zorg ervoor de deur van het product niet te vaak wordt geopend.
- De omgeving is te vochtig. >>> Installeer het product niet in vochtige omgevingen.
- Etenswaaren met vloeistoffen worden bewaard in niet afgedekte containers. >>> Bewaar de etenswaren die vloeistof bevatten in afgedekte containers.
- De deur van het product werd open gelaten. >>> Houd de deur van het product niet te lang open.
- De thermostaat is ingesteld op een te lage temperatuur. >>> Stel de thermostaat in op de gewenste temperatuur.

## De compressor werkt niet.

- In het geval van een plotse stroompanne of als het netsnoer wordt verwijderd en opnieuw ingevoerd, is de gasdruk in het koelproduct van het product niet in evenwicht en dit schakelt de thermische beveiliging van de compressor in. Het product start opnieuw op na circa 6 minuten. Als het product na deze periode niet opnieuw start, moet u contact opnemen met de dienst.
- De ontdooifunctie is actief. >>> Dit is normaal voor een volledig automatisch ontdooiend product. Het ontdooien wordt periodiek uitgevoerd.
- De stekker van het product zit niet in het stopcontact. >>> Zorg ervoor dat de stekker in het stopcontact zit.
- De temperatuurinstelling is incorrect. >>> Selecteer de correcte temperatuurinstelling.
- De stroom is uitgeschakeld. >>> Het product blijft normaal werken zodra de stroom opnieuw wordt ingeschakeld.

## Het operationele lawaai van de koelkast wordt erger als ze in gebruik is.

- De operationele prestaties van het product kan variëren naargelang de wisselingen in de omgevingstemperatuur. Dit is normaal en houdt geen defect in.

## Probleemoplossing

De koelkast schakelt te vaak in of schakelt te lang in.

- Het nieuwe product kan groter zijn dan het vorige. Grotere producten werken gedurende langere perioden.
- De temperatuur in de ruimte kan hoog zijn. >>> Het product zal normaal werken gedurende lange perioden bij hogere kamertemperaturen.
- Het is mogelijk dat de stekker van het product recent in het stopcontact werd gevoerd of dat nieuwe etenswaren in het product werden geplaatst. >>> Het duurt langer voor het product om de ingestelde temperatuur te bereiken als het recent in het stopcontact werd gestoken of als er nieuwe etenswaren in het product werden geplaatst. Dit is normaal.
- Het is mogelijk dat er recent grote hoeveelheden warme etenswaren in het product werden geplaatst. >>> Plaats geen warme etenswaren in het product.
- De deuren werden vaak geopend of open gehouden voor lange perioden. >>> De warm lucht die in het product circuleert, zal ervoor zorgen dat het product langer moet werken. Open de deur niet te vaak.
- De deur van de diepvriezer of het koelvak kan op een kier staan. >>> Controleer of de deur volledig gesloten is.
- Het product kan ingesteld zijn op een te lage temperatuur. >>> Stel de temperatuur hoger in en wacht tot het product de ingestelde temperatuur bereikt.
- De sluitring van de koelvak of vriesvak deur kan vuil zijn, versleten of stuk zijn of incorrect aangebracht. >>> Reinig of vervang de sluitring. Een beschadigde / versleten deur sluitring kan er toe leiden dat het product langere perioden werkt om de huidige temperatuur te handhaven.
- De temperatuur in het vriesvak is bijzonder laag ingesteld. >>> Stel de temperatuur van het vriesvak in op een hogere temperatuur en controleer opnieuw.

De temperatuur in het vriesvak is uiterst laag maar de temperatuur in het vriesvak is geschikt.

- De temperatuur in het koelvak is bijzonder laag ingesteld. >>> Stel de temperatuur van het koelvak in op een hogere temperatuur en controleer opnieuw.

De etenswaren in de laden van het koelvak zijn bevroren.

- De temperatuur in het koelvak is bijzonder laag ingesteld. >>> Stel de temperatuur van het vriesvak in op een hogere temperatuur en controleer opnieuw.

De temperatuur in het koelvak of de diepvriezer is te hoog.

- De temperatuur in het koelvak is bijzonder hoog ingesteld. >>> De temperatuurstelling in het koelvak beïnvloedt de temperatuur in het vriesvak. Wijzig de temperatuur in het koel- of vriesvak en wacht tot de relevante compartimenten de ingestelde temperatuur bereiken.
- De deuren werden vaak geopend of open gehouden voor lange perioden. >>> Open de deur niet te vaak.
- De deur kan op een kier staan. >>> Sluit de deur volledig.
- Het is mogelijk dat de stekker van het product recent in het stopcontact werd gevoerd of dat nieuwe etenswaren in het product werden geplaatst. >>> Dit is normaal. Het duurt langer voor het product om de ingestelde temperatuur te bereiken als het recent in het stopcontact werd gestoken of als er nieuwe etenswaren in het product werden geplaatst.
- Het is mogelijk dat er recent grote hoeveelheden warme etenswaren in het product werden geplaatst. >>> Plaats geen warme etenswaren in het product.



## Probleemoplossing

### Schudden of lawaai.

- De grond is niet horizontaal of duurzaam. >>> Als het product schudt wanneer het langzaam wordt verplaatst, moet u de voetjes instellen om het product in evenwicht te brengen. Zorg er ook voor dat de vloer voldoende duurzaam is om het product te kunnen dragen.
- Alle voorwerpen die op het product zijn geplaatst, kunnen lawaai veroorzaken. >>> Verwijder alle voorwerpen die op het product werden geplaatst.

### Het product maakt lawaai van stromende vloeistof, sprays, etc.

- De operationele principes van het product omvatten vloeistoffen en gassen >>> Dit is normaal en houdt geen defect in.

### Er komt een windgeluid voort uit het product.

- Het product gebruikt een ventilator voor de koelprocedure. Dit is normaal en houdt geen defect in.

### Er is condensatie op de interne wanden van het product.

- Warme of vochtige weersomstandigheden verhogen ijsvorming en condensatie. Dit is normaal en houdt geen defect in.
- De deuren worden vaak geopend of open gehouden voor lange perioden. >>> U mag de deur niet te vaak openen; als ze open staat, moet u de deur sluiten.
- De deur mag niet op een kier staan. >>> Sluit de deur volledig.

### Er is condensatie aanwezig op de buitenzijde van het product of tussen de deuren.

- Het weer kan vochtig zijn. Dit is normaal in vochtige weersomstandigheden. >>> De condensatie zal verdwijnen naarmate de vochtigheidsgraad daalt.

### De binnenzijde ruikt slecht.

- Het product wordt niet regelmatig gereinigd. >>> Maak de binnenzijde regelmatig schoon met een spons, warm water en koolzuurhoudend water.
- Sommige containers en verpakkingsmateriaal kunnen geurtjes afgeven. >>> Gebruik de containers en het verpakkingsmateriaal zonder geurtjes.
- De etenswaren werden in niet afgedekte containers geplaatst. >>> Bewaar de etenswaren in afgedekte containers. Micro-organismen kunnen zich verspreiden uit niet afgedekte etenswaren en onaangename geurtjes veroorzaken.
- Verwijder alle verstreken of bedorven etenswaren uit het product.

### De deur sluit niet.

- De verpakkingen van etenswaren mogen de deur niet blokkeren. >>> Verplaatst alle voorwerpen die de deur blokkeren.
- Het product staat niet recht op de vloer. >>> Pas de voetjes aan om het product in evenwicht te brengen.
- De grond is niet horizontaal of duurzaam. >>> Zorg ervoor dat de vloer horizontaal is en voldoende duurzaam om het product te kunnen dragen.

### Het groentevak is geblokkeerd.

- De etenswaren kunnen in contact komen met de bovenste sectie van de lade. >>> Herschik de etenswaren in de lade.

### Als Het Oppervlak Van Het Product Heet Is

- Tijdens de werking kunnen tussen de twee deuren, de zijpanelen en de achterste grill hoge temperaturen worden waargenomen. Dit is normaal en behoeft geen serviceonderhoud! Wees voorzichtig bij het aanraken van deze zones.



**WAARSCHUWING:** Als het probleem aanhoudt nadat u de instructies in deze sectie hebt gevolgd, kunt u contact opnemen met uw verkoper of een Geautoriseerde Dienst. Probeer het product niet te repareren.

## **DISCLAIMER / WAARSCHUWING**

Sommige (eenvoudige) defecten kunnen correct worden behandeld door de eindgebruiker zonder dat dit aanleiding geeft tot veiligheidsproblemen of een onveilig gebruik, op voorwaarde dat ze worden uitgevoerd binnen de limieten en in overeenstemming met de volgende instructies (zie het hoofdstuk "Zelf-reparatie").

Om die reden, tenzij anderzijds toegelaten in het onderstaande hoofdstuk "Zelf-reparatie", moeten reparaties worden uitgevoerd door geregistreerde professionele monteurs om veiligheidsproblemen te voorkomen. Een geregistreerde professionele monteur is een professionele monteur die toegang heeft gekregen tot de instructies en de lijst met reserveonderdelen van dit product door de fabrikant, in overeenstemming met de methoden beschreven in wetsbesluiten in overeenstemming met Richtlijn 2009/125/EC.

**Hoewel, de onderhouds- en reparatiewerken in het kader van de garantievoorwaarden mogen uitsluitend worden uitgevoerd door de gespecialiseerd vertegenwoordiger (m.a.w. geautoriseerde professionele monteurs) die u kunt bereiken via het telefoonnummer vermeld in de gebruikshandleiding/garantiekaart of via uw geautoriseerde verdeler. Om die reden zullen reparaties die worden uitgevoerd door professionele monteurs (die niet zijn geautoriseerd door Beko) de garantie nietig verklaren.**

### **Zelf-reparatie**

De eindgebruiker kan de volgende reserveonderdelen zelf repareren: deur handgrepen, deur scharnieren, laden, manden en deurpakkingen (een bijgewerkte lijst is ook beschikbaar op support.beko.com op 1 maart 2021).

Bovendien, om de veiligheid van het product te garanderen en het risico van ernstig letsel te voorkomen, moet de vermelde zelf-reparatie worden uitgevoerd in overeenstemming met de instructies in de handleiding voor zelf-reparatie of die beschikbaar is in in support.beko.com. Uit veiligheidsoverwegingen moet u de stekker van

het product loskoppelen voor u een zelf-reparatie probeert uit te voeren.

Reparaties en pogingen tot reparatie door eindgebruikers van onderdelen die niet zijn omvat in deze lijst en/of waarbij de instructies in de handleiding voor zelf-reparatie of die beschikbaar zijn in support.beko.com niet worden nageleefd, kunnen resulteren in veiligheidsproblemen die niet kunnen worden toegewezen aan Beko Beko en deze zullen de garantie van het product nietig verklaren.

Om die reden raden wij ten stelligste af dat eindgebruikers op eigen houtje reparaties proberen uit te voeren die buiten de vermelde lijst van reserveonderdelen vallen en in dergelijke situaties beroep doen op een geautoriseerde professionele monteur of geregistreerde professionele monteurs. Dergelijke pogingen van eindgebruikers kunnen daarentegen veiligheidsproblemen en schade aan het product veroorzaken en resulteren in brand, overstromingen, elektrische schokken en ernstig persoonlijk letsel.

Als voorbeeld, maar niet beperkt tot, de volgende reparaties moeten worden uitgevoerd door geautoriseerde professionele servicemonteurs of geregistreerde professionele monteurs: compressor, koelcircuit, moederbord, omzetter bord, weergavebord, etc.

De fabrikant/verkoper kan niet aansprakelijk worden gesteld wanneer eindgebruikers de bovenstaande instructies niet naleven.

De beschikbaarheid van de reserveonderdelen van de koelkast die u hebt gekocht is 10 jaar. Tijdens deze periode zijn de originele reserveonderdelen beschikbaar voor de correcte werking van uw koelkast.

De minimale duur van de garantie van de koelkast die u hebt gekocht, is 24 maanden.

Dit product is uitgerust met een lichtbron van de "G"-energieklasse.

De lichtbron in dit product mag enkel worden vervangen door professionele reparateurs.

# beiko

**Ладилник**

Упатство за корисникот

**Frižider**

Upute za uporabu

**фрижидер**

Упутства за кориснике

**Frigoriferi**

Manuali i perdoruesit



RFNE312E43WN - RFNE312E43XN

**MK / BS / SB / SQ**



PĀRSTRĀDĀTS UN  
PĀRSTRĀDĀJĀMS PĀPIRS



RECĪKLIRANI I  
RECĪKLABILNI PĀPIR



RECĪKLIRANI PĀPIR I  
PĀPIR ZA RECĪKLAŽU



LETËR E RICĪKLUAR DHE  
E RICĪKLUESHME

58 5013 0000/AI

5/5

## Ве молиме, прочитајте го овој прирачник пред да го користите производот!

Почитувам потрошувачу,

Би сакале да го користите најдобро што може нашиот производ кој е грижливо направен во модерни простории и со строги контроли на квалитетот.

Затоа, Ве советуваме да го прочитате целото упатство за употреба пред да го користите производот. Во случај да му го дадете производот на некој друг, не заборавате да му го дадете упатството на новиот сопственик заедно со производот.



### Ова упатство ќе Ви помогне да го користите производот брзо и безбедно.

- Ве молиме, прочитајте го внимателно упатството за употреба пред да го инсталирате и да го користите производот.
- Секогаш придржувајте се до важечките безбедносни упатства.
- Чувајте го упатството за употреба на дофат за една употреба.
- Ве молиме, прочитајте ги сите други документи дадени со производот.

Имајте предвид дека ова упатство за употреба може да важи за повеќе модели на производи.

Упатството јасно укажува на варијациите на разните модели.



	Важни информации и корисни совети.
	Ризици за животот и за имотот.
	Ризик од струен удар.
	Пакувањето на производот е направено од материјали што може да се рециклираат, во согласност со националното законодавство за животна средина.

 <b>ИНФОРМИИ ИНФОРМАЦИИ</b>	
	
SUPPLIER'S NAME <b>A</b>	MODEL IDENTIFIER (*) <b>A</b>
Информациите за моделот се чуваат во базата на податоци и до нив можете да стигнете ако одите на следнава веб-локација и да го побарате идентификаторот на вашиот модел (*) кој се наоѓа на налепницата за енергија. <a href="https://eprel.ec.europa.eu/">https://eprel.ec.europa.eu/</a>	

<b>1. Безбедност и упатства за животната средина</b>	<b>4</b>	<b>4 Подготовка</b>	<b>13</b>
1.1. Општа безбедност . . . . .	4	<b>5 Употреба на ладилникот</b>	<b>14</b>
1.1.1 НС-предупредување . . . . .	7	5.1. Панел со индикатори . . . . .	14
1.1.2 За модели со чешма за вода . . . . .	7	5.2. Како да се замрзнува Свежа храна . . . . .	16
1.2. Наменета употреба . . . . .	8	5.3. Препораки за складирање на смрзната храна . . . . .	18
1.3. Безбедност во однос на деца . . . . .	8	5.4. Одмрзнување . . . . .	18
1.4. Усогласеност со Директивата за отпадна електрична и електронска опрема и ослободување од отпадни производи . . . . .	8	5.5. Длабок замрзнувач . . . . .	18
1.5. Усогласеност со Директивата за ограничување опасни супстанции . . . . .	9	Информации . . . . .	18
1.6. Информации за пакувањето . . . . .	9	5.6. Одмрзнување на смрзната храна . . . . .	18
<b>2 Вашиот фрижидер</b>	<b>10</b>	5.7. Препорачана температура . . . . .	19
<b>3 Инсталација</b>	<b>11</b>	5.8. Предупредување за отворена врата . . . . .	22
3.1. Вистинско место за инсталирање . . . . .	11	5.9. Менување на правецот на отворањето на вратата . . . . .	22
3.2. Прицврстување на пластичните делови	11	<b>6 Одржување и чистење</b>	<b>23</b>
3.3. Приспособување на садот . . . . .	12	6.1. Избегнување на лоши мириси . . . . .	23
3.4. Поврзување во струја . . . . .	12	6.2. Заштита на пластичните површини . . . . .	23
		6.3. Стаклото на вратата . . . . .	23
		<b>7 Решавање проблеми</b>	<b>25</b>

Овој дел дава безбедносни упатства потребни за спречување на ризик од повреда и материјална штета. Непочитувањето на овие упатства ги поништува сите видови гаранции за производот.

### Наменета употреба

	<p><b>ПРЕДУПРЕДУВАЊЕ:</b> Пред отворите за вентилација во затворениот дел на уредот или во вградената структура да нема никакви пречки.</p>
	<p><b>ПРЕДУПРЕДУВАЊЕ:</b> Не користете механички уреди или други средства за забрзување на процесот на топење, освен оние препорачани од производителот.</p>
	<p><b>ПРЕДУПРЕДУВАЊЕ:</b> Не оштетувајте го разладувачкото коло.</p>



### ПРЕДУПРЕДУВАЊЕ:

Не користете струјни уреди во одделите за складирање на храна на уредот, освен ако не се од вид препорачан од производителот.

Уредот е наменет да се користи во домаќинството и слично, како што се:

- кујни за персоналот во продавници, канцеларии и други работни средини;
- фарми и од клиенти во хотели, мотели и други станбени средини;
- пансиони и слични средини;
- кејтеринг и слични немалопродажни примени.

#### 1.1. Општа безбедност

- Овој производ не треба да го користат лица со физички, сензорни и ментални пречки, без доволно знаење и искуство или деца. Уредот тие лица може да го користат само под надзор и водство на лице задолжено за нивната безбедност. На деца не смее да им се дозволува да играат во овој уред.

## Безбедност и упатства за животната средина

- Во случај на неправилно работење, извадете ја приклучницата на уредот од струја.
- Откако ќе ја извадите приклучницата од струја, почекајте најмалку 5 минути пред да ја вклучите повторно.
- Извадете ја приклучницата кога не се користи уредот.
- Не допирајте го кабелот со мокри раце! Не влечете го кабелот за да ја извадите приклучницата, секогаш држете ја.
- Не вклучувајте го штекерот на фрижидерот во струја ако штекерот е лабав.
- Издавате ја приклучницата на производот во текот на инсталирањето, одржувањето, чистењето и поправањето.
- Ако нема да го користите извесно време производот, извадете ја приклучницата од струја и извадете ја храната однатре.
- Не користете го производот кога е отворен одделот со колни картички кој се наоѓа на горниот заден дел од производот (поклопец на кутијата на електричната картичка) (1).

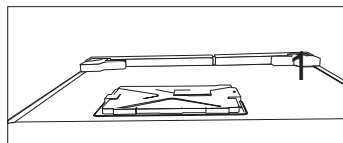
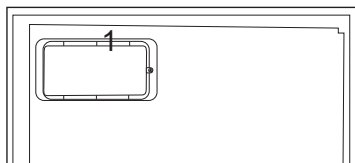

- Не користете пара или средства за чистење во облик на пареа за чистење на фрижидерот и за топење на мразот внатре. Пареата може да дојде во контакт со деловите со струја и да предизвика краток спој или струен удар!
- Не чистете го производот со шприцање или истурање вода на него! Ризик од струен удар!
- Во случај на неправилно работење, не користете го производот, може

## Безбедност и упатства за животната средина

- да предизвика струен удар. Контактирајте го овластениот сервис пред да направите што било.
- Вклучете го приклучокот во приземјен штекер. Приземјувањето мора да го направи квалификуван електричар.
- Ако производот има осветлување LED, контактирајте го овластениот сервис за замена или во случај да има некаков проблем.
- Не допирајте смрзната храна со мокри раце! Може да Ви се залепи за рацете!
- Не ставајте течности во шишиња и лименки во одделеот за замрзнување. Може да пукнат и да истечат!
- Ставете ги течностите во исправена позиција откако цврсто ќе го затворите капакот.
- Не шприцајте запаливи супстанции близу производот, може да изгори или да експлодира.
- Не чувајте запаливи материјали или производи со запалив гас (спрејови итн.) во фрижидерот.
- Не ставајте садови со течност врз производот. Прскањето вода на дел во кој има струја може да предизвика струен удар или ризик од пожар.
- Изложувањето на производот на дожд, снег, сончева светлина или ветар ќе предизвикаат опасност од електричен инцидент. Кога го преместувате производот, не го влечете за рачката на вратата. Рачката може да се извади.
- Внимавајте да не фатете дел од рацете или телото во некој од подвижните делови во производот.
- Не се качувајте или потпирајте се на вратата, фиоките или слични делови од фрижидерот. Ова ќе предизвика производот да падне и ќе предизвика оштетување на деловите.



- Внимавајте да не го газите кабелот за струја.

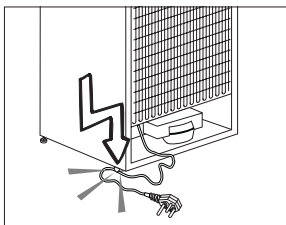

### 1.1.1 НС-предупредување

Ако производот има систем за ладење со R600a гас, внимавајте да не го оштетувате системот за ладење и цевката додека го користите и движите производот. Овој гас е запалив. Ако е општетен системот за ладење, чувајте го производот подалеку од извори на оган и извентилирајте ја веднаш собата.



Етикетата на внатрешната лева стана означува каков вид гас е користен во производот.

### 1.1.2 За модели со чешма за вода

- Притисокот за внес на студена вода треба да биде најмногу 90 psi (6,2 bar). Ако притисокот на водата надминува 80 psi (5,5 bar), користете вентил за ограничување на притисокот во главната мрежа. Ако не знаете како да го проверите водниот притисок, побарајте помош од професионален водоводџија.
- Ако постои ризик од воден удар во инсталацијата, секога користете опрема за спречување на воден удар во вашата инсталација. Консултирајте професионални водоводџии ако не сте сигурни дека нема ефект на воден удар во инсталацијата.
- Не инсталирајте на влезот за топла вода. Преземете мерки против ризикот од смрзнување на цревата. Оперативниот интервал на температурата на

## Безбедност и упатства за животната средина

водата треба да биде 33°F (0,6°C) минимум и 100°F (38°C) максимум.

- Користете само вода за пиење.

### 1.2. Наменета употреба

- Производот е наменет за домашна употреба. Не е наменет за комерцијална употреба.
- Производот треба да се користи само за складирање на храна и пијалаци.
- Не користете чувствителни поризводи на кои им требаат контролирани температури (вакцини, лекови чувствителни на топлина, медицински резерви итн.) во фрижидерот.
- Производителот не презема никаква одговорност за оштетување поради неправилна употреба или неправилно ракување.
- Оригиналните резервни делови ќе имате за 10 години по датумот на купување на производот.

### 1.3. Безбедност во однос на деца

- Чувајте ги подалеку од децата материјалите за пакување.
- Не дозволувајте им на децата да си играат со производот.
- Ако вратата на производот има клуч, чувајте го клучот подалеку од децата.

### 1.4. Усогласеност со Директивата за отпадна електрична и електронска опрема и ослободување од отпадни производи

Овој производ е во согласност со Директивата на ЕУ за отпадна електрична и електронска опрема (2012/19/EU). Овој производ има симбол за класификација за отпадна електрична и електронска опрема (Директивата за отпадна електрична и електронска опрема).



Овој производ е направен со висококвалитетни делови и материјали што може да се користат повторно и што се соодветни за рециклирање.

Кога ќе дотрае, не се ослободувајте од отпадниот производ во нормалниот домашен отпад и други отпади. Однесете го во пункт за собирање за рециклирање на електрична и електронска опрема. Ве молиме, консултирајте ги локалните власти за да дознаете за овие собирни пунктови.

### 1.5. Усогласеност со

#### Директивата за ограничување опасни супстанции

- Овој производ е во согласност со Директивата на ЕУ за отпадна електрична и електронска опрема (2011/65/EU). Не содржи штетни или забранети материјали наведени во Директивата.

### 1.6. Информации за пакувањето

- Материјалите за пакување на производот се произведени од материјали за рециклирање според нашите национални регулативи за животната средина. Не се одлбодувајте од материјалите за пакување заедно со домашниот или други отпади. Однесете ги во пунктот за собирање материјали за пакување определени од локалните власти.

## 2 Вашиот фрижидер



1. Контролен панел
2. Оддели за брзо замрзнување со капак
3. Оддел за длабоко замрзнување
4. Уред за правење мраз
5. Прилагодливи ногарки



Сликите во овој прирачник се дадени како слики за пример и може да не се исти како вашиот производ. Ако вашиот производ не ги содржи релевантните делови, информациите се однесуваат на други модели.

## 3 Инсталација

### 3.1. Вистинско место за инсталирање

Контактирајте го овластениот сервис за инсталирање на производот. За да го подготвите поризводот за инсталирање, погледнете ги информациите во упатството за употреба и проверете дали електричните и водните уреди се како што треба. Ако не се, повикајте електричар и водоводчија да ги наместата уредите како што треба.



#### ПРЕДУПРЕДУВАЊЕ:

Производителот не презема никаква одговорност за каква било штета предизвикана со работата која ја изведуваат неовластени лица.



**ПРЕДУПРЕДУВАЊЕ:** Електричниот кабел на производот мора да е исклучен за време на инсталирањето. Ако не го направите тоа, може да дојде со смрт или сериозни повреди!



**ПРЕДУПРЕДУВАЊЕ:** Ако ширината на вратата е премногу тесна за да помине производот, озвадете ја вратата и свртете го производот странично; ако ова не функционира, контактирајте овластен сервис.

- Ставете го производот на рамна површина за да нема вибрации.
- Ставете го производот најмалку 30 см подалеку од грејачот, шпоретот и слични извори на топлина и најмалку 5 см од електрични рерни.
- Не изложувајте го производот на директна сончева светлина и не го чувајте во влажна средина.
- На производот му треба соодветна воздушна циркулација за да функционира ефикасно.
- Ако производот се става во вдлабнатина во сидот, не заборавајте да оставите растојание од најмалку 5 см помеѓу производот и плафонот и сидовите.
- За да функционира ефикасно, на овој производ му треба соодветна циркулација

на воздух. Ако го сместувате производот во ниша, оставете најмалку 5 сантиметри простор помеѓу производот, плафонот и сидовите.

- Ако го сместувате производот во ниша, оставете најмалку 5 сантиметри простор помеѓу производот, плафонот и сидовите. Проверете дали заштитната компонента за обезбедување оддалеченост од сид е на своето место (ако е доставена со производот). Ако компонентата не е достапна или ако се изгубила/паднала, ставете го производот така што ќе има најмалку 5 сантиметри меѓу производот и сидовите на собата. Растојанието на задниот дел е важно за ефикасното работење на производот.

### 3.2. Прицврстување на пластичните делови

Со пластините делови дадени со производот за да обезбедите доволно простор за воздушна циркулација помеѓу производот и сидот.

1. Да да ги прикачите деловите, извадете ги завртките на производот и користете ги завртките обезбедени со деловите.
2. Прикачете 2 пластични делови на поклопецот на вентилацијата, како што е прикажано на сликата.

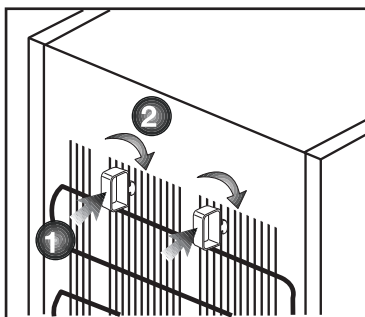

### 3.3. Приспособување на садот

Ако производот не е во балансирана позиција, приспособете ги предните приспособливи држачи со ротирање десно или лево.

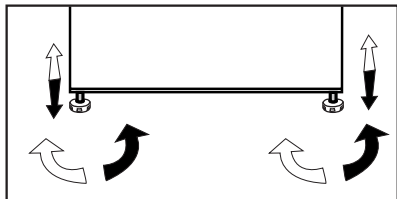

### 3.4. Поврзување во струја



**ПРЕДУПРЕДУВАЊЕ:** Не користете продолжителни или повеќе штекери при поврзување во струја.



**ПРЕДУПРЕДУВАЊЕ:** Оштетениот струен кабел мора да го замени овластениот сервис.



Кога ставате два ладилника еден наспроти друг, оставете најмалку 4 см растојание помеѓу двете единици.



Предупредување за врела содржина!

Во страничните сидови на производот има цевки за разладување што го подобруваат системот за ладење. Разладувачката течност со високи температури може да тече низ овие овие области, правејќи ги деловите на страничните сидови врели. Ова е нормално и нема потреба да се поправа. Ве молиме, внимавајте кога ги допирате овие области.

- Нашата фирма не може да преземе одговорност за оштетувања поради користење без заземјување и електрична врска во согласност со националните регулативи.
- Приклучокот на кабелот за струја мора да е лесно достапен по инсталирањето.
- Поврзете го фрижидерот во заземјен штекер со волтажа од 220-240V/50 Hz. Приклучокот мора да е 10-16A осигурувач.
- Не користете групни штекери со или без продолжен кабел помеѓу ѕидниот штекер и фрижидерот.

## 4 Подготовка

❗ Самостоен уред; „овој фрижидер не е наменет да се користи како уред за вградување“;

❗ Ладилникот треба да се постави на најмалку 30 цм. оддалеченост од извори на топлина, како што се камини, фурни, централно греење и печки и најмалку 5 цм. оддалеченост од електрични печки и не смее да се изложува на директна сончева светлина.

❗ Амбиенталната температура во просторијата каде што ќе го поставите ладилникот мора да биде најмалку -15°C. Не се препорачува работа на ладилникот под уреди за ладење затоа што ја попречува неговата ефикасност.

❗ Исчистете ја внатрешноста на ладилникот темелно.

❗ Ако треба да се постават два ладилника еден до друг, тогаш треба да има најмалку 2 цм. растојание меѓу нив.

❗ Кога ќе го вклучите ладилникот за првпат, почитувајте ги следните упатства во текот на првите шест часа.

- Врата не треба да се отвора често.

- Мора да се вклучи празен, без храна во него.

- Не исклучувајте го ладилникот од струја. Ако снема струја, видете ги предупредувањата во поглавјето „Препорачани решенија за проблемите“.

❗ Оригиналното пакување и материјалите од пена треба да се чуваат за евентуален иден транспорт или преместување.

❗ кај некои модели, таблата со инструменти се гаси автоматски по 5 минути после затворањето на вратата. Таблата автоматски ќе се активира повторно после отворањето на вратата или при притискање на некое копче.

- Кондензацијата на вратата/полиците и на стаклените фиоки е нормална појава заради промената во температурата што се должи на отворање/затворање на вратата во текот на работата.
- Бидејќи топлиот и влажен воздух директно не навлегуваат во вашиот производ кога вратите не се отворени, вашиот производ ќе се оптимизира во услови доволни за заштита на вашата храна. Во оваа функција за зачувување енергија, функциите и составните делови како компресор, вентилатор, грејач, замрзнувач, осветлување, дисплеј ќе работат и други, ќе работат во согласност со потребите за трошење минимална електрична енергија и истовремено вашата храна ќе биде свежа.

## 5 Употреба на ладилникот

### 5.1. Панел со индикатори

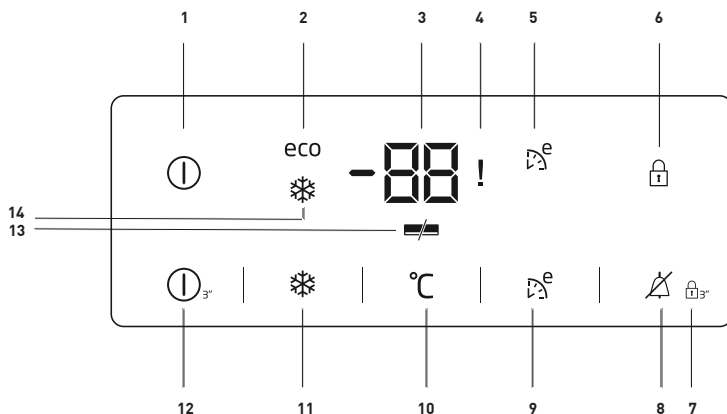

#### 1. Индикатор за вклучување/исклучување:

Оваа икона (Ⓛ) засветува кога ќе се исклучи ладилникот. Сите други икони ќе се исклучат.

#### 2. Индикатор за економична употреба:

Оваа икона (ECO) засветува кога одделот за замрзнувачот е поставен на  $-18^{\circ}\text{C}$  којашто претставува и најекономичната поставена вредност. Индикаторот за економична работа се исклучува кога ќе се избере функцијата за брзо ладење или брзо замрзнување.

#### 3. Индикатор за поставена температура во одделот на замрзнувачот:

Ја посочува температурата што е поставена во замрзнувачот.

#### 4. Висока температура / Индикатор за статус на грешка

Овој индикатор (!) светнува во случај на снемвање струја, висока температура или предупредување за грешка.

Кога температурата на одделот за замрзнување ќе се загрее до критично ниво за замрзната храна, максималната вредност која ја достигнува температурата во одделот за замрзнување трепери на дигиталниот индикатор. Проверете ја храната во одделот за замрзнување.

Не се работи за грешка во работата. Предупредувањето може да се исклучи со притискање на кое било копче или на копчето за исклучување на алармот за висока температура. (Откажувањето со притискање на кое било копче не е применливо за сите модели.)



Сликите во овој прирачник се дадени како слики за пример и може да не се исти како вашиот производ. Ако вашиот производ не ги содржи релевантните делови, информациите се однесуваат на други модели.



## Користење на производот

Овој индикатор (!) светнува кога ќе дојде и до грешка на сензор. Кога овој индикатор ќе светне, на индикаторот за температура алтернативно се прикажуваат „Е“ и цифри како „1, 2, 3...“. Овие цифри на индикаторот ги известуваат сервисерите за грешката.

### 5. Индикатор за дополнителна еко-заштита:

Оваа икона (🌱) засветува кога е активна оваа функција.

### 6. Индикатор за блокирани копчиња:

Оваа икона (🔒) засветува кога е активна функцијата за блокирани копчиња.

### 7. Режим за блокирани копчиња:

Притиснете го копчето за блокирани копчиња (🔒) без да го отпуштите 3 секунди. Иконата за блокирани копчиња ќе засвети и ќе се активира режимот за блокирани копчиња. Копчињата нема да функционираат додека е активен режимот за блокирани копчиња. Притиснете го повторно копчето за блокирани копчиња без да го отпуштите 3 секунди. Иконата за блокирани копчиња ќе се изгасне и режимот за блокирани копчиња ќе се исклучи.

### 8. Прекинување на предупредувањето за висока температура:

Во случај на предупредување за снемвање струја/висока температура, може да го избришете предупредувањето

(🔕) со притискање на кое било копче на индикаторот или копчето за исклучување на алармот за висока температура во времетраење од една секунда по проверување на храната во одделот за замрзнување.

Забелешка: Откажување со притискање на кое било копче не е применливо за сите модели.

### 9. Функција за дополнителна еко-заштита:

Притиснете го копчето за дополнителна еко-заштита (🌱) 3 секунди за да ја активирате оваа дополнителна еко-функција кога на пример одите на одмор. Замрзнувачот ќе започне да работи на најекономичен начин околу 6 часа подоцна и индикаторот за економична работа ќе се вклучи кога ќе се активира оваа функција.

### 10. Функција за поставување на замрзнувачот:

Оваа функција (°C) ви овозможува да ја менувате температурата во замрзнувачот. Притиснете го ова копче и поставете ја температурата во замрзнувачот на -18, -19, -20, -21, -22, -23 и -24 по потреба.

### 11. Функција за брзо замрзнување:

Индикаторот за брзо замрзнување (❄️) се вклучува кога ќе се вклучи

## Користење на производот

функцијата за брзо замрзнување. Притиснете го повторно копчето за брзо замрзнување за да ја откажете оваа функција. Индикаторот за брзо замрзнување ќе се исклучи и нормалните функции ќе се вратат. Функцијата за брзото замрзнување автоматски ќе се откаже по 3-4 часа ако не ја откажете рачно. Ако сакате да замрзнете големи количини храна, притиснете го копчето за брзо замрзнување пред да ја ставите храната во одделот на замрзнувачот.

### 12. Функција за вклучување/исклучување:

Оваа функција (ⓘ) ви овозможува да го исклучите ладилникот ако се притисне 3 секунди. Ладилникот ќе се вклучи ако повторно го притиснете копчето за вклучување/исклучување 3 секунди.

### 13. Индикатор за енергетска заштеда:

Ако вратите на ладилникот се затворени долго, функцијата за енергетска заштеда се вклучува автоматски и засветува симболот за заштеда на енергијата. (■/■) Кога е активна функцијата за штедење енергија, сите симболи на екранот, освен симболот за штедење енергија, ќе се изгасат. Кога е активна функцијата за штедење енергија и ако се притисне кое било копче или ако се отвори вратата, функцијата за штедење енергија ќе се откаже и симболите на екранот ќе светат нормално.

Функцијата за енергетска заштеда е активирана согласно фабричките поставки и не може да се откаже.

### 14. Индикатор за брзо замрзнување:

Оваа икона (❄) засветува кога ќе се вклучи функцијата за брзо замрзнување.

## 5.2. Како да се замрзнува Свежа храна

- Храната што треба да се замрзне мора да се подели на порции според количеството што ќе се конзумира, а потоа да се замрзне во посебни пакувања. На овој начин ќе се спречи храната да се замрзнува одново откако ќе се одмрзне.
- За да се зачува колку што е можно повеќе хранливата вредност, аромата и бојата на храната, зеленчукот треба кратко да се обари пред да се замрзне. (Обарувањето не е неопходно за намирници како краставички и магнос.) Времето на готвење на зеленчукот замрзнат на ваков начин се скратува за 1/3 во однос на свежиот зеленчук.
- За да го продолжите времето на складирање на замрзнатите прехранбени продукти, обарениот зеленчук мора најнапред да се филтрира, а потоа херметички да се спакува како и сите други намирници.
- Прехранбените продукти не смеат да се стават во замрзнувачот без да бидат спакувани.
- Материјалот за пакување на храната што ќе се складира мора да биде непропустлив, дебел и траен и не треба да се деформира во студени и влажни услови. Во спротивно, храната што ќе се

## Користење на производот

стврдне при замрзнувањето може да ја продупчи амбалажата. Исто така, многу е важно добро да го затворите пакувањето за храната да биде добро складирана.

Следниве видови амбалажа се погодни за замрзнување на храна:

Полиетиленска кеса, алуминиумска фолија, пластична фолија, вакуум кеси и садови со капак отпорни на мраз.

Следниве видови амбалажа не се препорачливи за замрзнување на храна:

Хартија за пакување, хартија за печење, целофан, кеса за отпадоци, употребувани кеси и кеси за пазарување.

•Во замрзнувачот не смее да се става жешка храна без претходно да се олади.

•Кога во замрзнувачот ставате незамрзната свежа храна, обрнете внимание да не дојде во допир со замрзнатите прехранбени производи. Кул-пакетот (PCM) може да се стави на решетката веднаш под решетката за брзо замрзнување за да не се затопли.

•Додека трае замрзнувањето (24 часа) не ставајте друга храна во замрзнувачот.

•Распоредувајте ги прехранбените производи на полиците или решетките за замрзнување на таков начин што нема да бидат натрупани (препорачливо е пакувањата да не се допираат).

•Замрзнатата храна мора да се конзумира кратко време откако ќе се одмрзне и не смее повторно да се замрзнува.

•Не ги блокирајте отворите за вентилација ставајќи ја смрзнатата храна пред отворите за вентилација што се наоѓаат на задната површина на замрзнувачот.

•Препорачливо е да ставите етикета на секое пакување и да напишете кој прехранбен продукт е во пакувањето и кога е замрзнат.

•Храна погодна за замрзнување:

Риба и морска храна, црвено и бело месо, пилешко, зелчук, овошје, растителни зачини, млечни производи (како што се сирење, путер и процеден јогурт), печива, готови или готвени јадења, јадења од компири, суфле и десерти.

•Храна што не е погодна за замрзнување:

Јогурт, кисело млеко, крем, мајонез, марула, црвена ротквица, грозје, сите овоштија (како што се јаболка, круши и праски).

•За брзо и длабоко замрзнување на прехранбените производи не смеат да се надминат следниве количества на едно пакување.

-Овошје и зеленчук, 0,5-1 kg

-Месо, 1-1,5 kg

•Мало количество храна (максимум 2 kg) може да се замрзне и без функцијата за брзо замрзнување.

За да се постигне најдобар резултат, следете ги следниве упатства:

1. Активирајте ја функцијата за брзо замрзнување 24 часа пред да ја ставите свежата храна.
2. После 24 часа од притискањето на копчето, најнапред ставете ја храната што сакате да ја замрзнете во третата фиока оддолу со поголем капацитет на замрзнување. Ако Ви останала храна, ставете ја во предниот дел од втората фиока оддолу.
3. Функцијата за брзо замрзнување ќе биде автоматски деактивирана по 50 часа.
4. Не се обидувајте да замрзнете одеднаш големи количини храна. За 24 часа замрзнувачот може да го замрзне максималното количество храна наведено

## Користење на производот

како «Капацитет на замрзнување ... kg/24 часа» на етикетата за типот на замрзнувачот. Не е добро да се става повеќе незамрзната/свежа храна во замрзнувачот отколку што е наведено на етикетата.

•Може да ги разгледате табелите Месо и риба, Зеленчук и овошје, Млечни производи кога треба да ставате и складираате храна во длабокиот замрзнувач.

### 5.3. Препораки за складирање на смрзната храна

•Кога купувате смрзната храна, проверете дали е замрзната на соодветна температура и дали амбалажата е оштетена.

•Ставете ги пакувањата во замрзнувачот најбрзо што може откако сте ги купиле.

•Проверете дали рокот на траење означен на амбалажата не е поминат пред да го конзумирате спакуваното готово јадење што ќе го извадите од замрзнувачот.

### 5.4. Одмрзнување

Мразот во замрзнувачот автоматски се топи.

### 5.5. Длабок замрзнувач

#### Информации

Според стандардот EN 62552 (според конкретни услови за мерење) во замрзнувачот може да се замрзнуваат најмалку 4,5 kg храна на секои 100 литри од волуменот на замрзнувачот на собна температура од 25°C за 24 часа.

### 5.6. Одмрзнување на смрзната храна

Во зависност од разновидноста на храната и целта на употребата, може да се избере некоја од следниве опции за одмрзнување:

- На собна температура (не е многу погодно да се одмрзнува храна оставајќи ја долго време на собна температура за да се задржи квалитетот на храната)
- Во фрижидерот

- Во електрична печка (кај модели со или без вентилатор)
- Во микробранова печка

#### ВНИМАНИЕ:

•Не ставајте во замрзнувачот кисели пијалаци во стаклени шишиња и лименки бидејќи може да експлодираат.

•Ако има влага во пакувањата со смрзната храна и ако тие се подуени, веројатно претходно биле чувани во несоодветни услови и содржината се расипала. Не ја конзумирајте таквата храна без да ја проверите.

•Бидејќи некои зачини во готовите јадења може да го променат вкусот по долготрајно складирање, замрзнатата храна треба да содржи помалку зачини или, пак, треба да ги додадете зачините што ги сакате дури откако храната ќе се одмрзне.

## 5.7. Препорачана температура

Поставка за замрзнувачот	Забелешки
-20 °C	This is the default recommended temperature setting.
-21,-22,-23 или -24 oC	Овие температури се препорачуваат кога амбиенталната температура е повисока од 30°C или кога сметате дека фрижидерот не лади доволно поради честото отворање и затворање на вратата.
Брзо замрзнување	<p>Користете го кога сакате да ја замрзнете храната за многу кусо време.</p> <p>Препорачливо е да се користи за да се задржи квалитетот на свежата храна.</p> <p>Не мора да ја користите функцијата за брзо замрзнување кога во замрзнувачот ставате веќе замрзната храна.</p> <p>Не мора да ја користите функцијата за брзо замрзнување за да замрзнете мало количество свежа храна, до 2 kg на ден.</p>

## Користење на производот

Месо и риба		Подготовка	Најдолго време на складирање (месец)	
Meat products	Телешко	Бифтек	Исечете ги на парчиња со дебелина од 2 см и ставете фолија меѓу нив или цврсто завиткајте ги во просирна фолија	6 – 8
		Печење	Спакувајте ги парчињата месо во кеса за фрижидер или цврсто завиткајте ги во просирна фолија.	6 – 8
		Коцки	Во мали парчиња	6 – 8
		Шницли, кременадли	Ставете фолија меѓу парчињата или завиткајте го секоја посебно во просирна фолија	6 – 8
	Овчо месо	Кременадли	Ставете фолија меѓу парчињата месо или завиткајте го секое посебно во просирна фолија	4 - 8
		Печење	Спакувајте ги парчињата месо во кеса за фрижидер или цврсто завиткајте ги во просирна фолија.	4 - 8
		Коцки	Спакувајте ги исечените парчиња месо во кеса за фрижидер или цврсто завиткајте ги во просирна фолија	4 - 8
	Говедско	Печење	Спакувајте ги парчињата месо во кеса за фрижидер или цврсто завиткајте ги во просирна фолија.	8 - 12
		Бифтек	Исечете ги на парчиња со дебелина од 2 см и ставете фолија меѓу нив или цврсто завиткајте ги во просирна фолија	8 - 12
		Коцки	Во мали парчиња	8 - 12
		Варено месо	Спакувајте го во мали парчиња во кеса за фрижидер	8 - 12
	Мелено месо		Без зачини, во обични кесички	1 - 3
	Изнутрици (парче)		На парчиња	1 - 3
	Ферментирани колбаси - салама		Треба да се спакува дури и ако има обвивка.	1 - 2
Печеница		Ставете фолија меѓу исечените парчиња	2 - 3	
Пилешко и дивеч	Пиле и мисирка	Завиткајте ги во фолија	4 – 6	
	Гуска	Завиткајте ја во фолија (порциите не треба да бидат поголеми од 2,5 kg)	4 – 6	
	Патка	Завиткајте ја во фолија (порциите не треба да бидат поголеми од 2,5 kg)	4 – 6	
	Срна, зајак, икра	Завиткајте ги во фолија (порциите не треба да бидат поголеми од 2,5 kg, а коските треба да бидат изваени)	6 – 8	
Риба и морска храна	Слатководна риба (пастрмка, крап, жерав, сом)	Откако добро ќе се исчисти внатрешноста и крлушките, треба да се измијат и исушат, а опашката и главата треба да се отсечат ако е потребно.	2	
	Посна риба (бранцин, иверак, риба-лист)		4-6	
	Масна риба (бонито, скуша, сина риба, црвен барбун, сардина)		2 - 4	
	Ракови и школки	Исчистени и во кеси	4 - 6	
	Кавијар	Во оригиналното пакување, во алуминиумски или пластичен сад	2 - 3	

## Користење на производот

Овошје и зеленчук	Подготовка	Најдолго време на складирање (месец)
Борнија и мешунки	Бланширани 3 минути откако ќе ги измиете и исечете на мали парчиња	10 - 13
Грашок	Бланширани 2 минути откако ќе го излупите и измиете	10 - 12
Зелка	Бланширана 1-2 минути откако ќе ја исчистите	6 - 8
Моркови	Бланширани 3-4 минути откако ќе ги исчистите и исечете на кругчиња	12
Пиперки	Бланширани 2-3 минути откако ќе ги исечете дршките, ќе ги поделите на две и ќе ги извадите семките	8 - 10
Спаќак	Бланширани 2 минути откако ќе го измиете и исчистите	6 - 9
Праз	Бланширани 5 минути откако ќе го здробите	6 - 8
Карфиол	Бланширани 3-5 минути во малку лимонска вода откако ќе ги извадите листовите и ќе го исечете карфиолот на парчиња	10 - 12
Црн патлиџан	Бланширани 4 минути откако ќе го измиете и исечете на парчиња од 2 cm	10 - 12
Тиква	Бланширана 2-3 минути откако ќе ја измиете и исечете на парчиња од 2 cm	8 - 10
Печурки	Лесно пропржени во масло и прелиени со лимон	2 - 3
Пченка	Исчистена и спакувана во кочан или зрна	12
Јаболко и круша	Бланширани 2-3 минути откако ќе ги излупите и исечете на кришки	8 - 10
Кајсии и праски	Поделени на половина и со извадени семки	4 - 6
Јагоди и малини	Измени и со извадени дршки	8 - 12
Печено овошје	Со додавање на 10% шеќер во садот	12
Сливи, цреши, вишни	Измени и со извадени дршки	8 - 12

Млечни производи	Подготовка	Најдолго време на складирање (месец)	Услови на складирање
Сирење (освен фета)	Ставете фолија меѓу парчињата	6 - 8	Може да остане во оригиналното пакување за краткотрајно складирање. За долготрајно складирање треба да се завитка во алуминиумска или пластична фолија.
Путер, маргарин	Во оригинално пакување	6	Во оригинално пакување или во пластични садови

### **5.8. Предупредување за отворена врата**

Ќе слушнете звучен сигнал за предупредување кога вратата на ладилникот или замрзнувачот ќе биде оставена отворена извесен период. Овој сигнал за предупредување ќе престане да се огласува кога ќе се притисне кое било копче или кога ќе се затвори вратата.

### **5.9. Менување на правецот на отворањето на вратата**

Правецот на отворање на вратата на ладилникот може да се смени за да одговара на местото каде е поставен. Повикајте го најблискиот овластен сервис ако е неопходно.



Векот на траење на производот се продолжува ако се чисти редовно



**ПРЕДУПРЕДУВАЊЕ:** Прво извадете го кабелот од струја пред да го чистите фрижидерот.

- Никогаш не користете остри или абразивни алатки, сапун, средства за чистење во домаќинството, детергенти и восочен полир за чистење.
- Растворете една малечка лажица сода бикарбона на половина литар вода. Накиснете крпа со растворот и исцедете ја темелно. Избришете ја внатрешноста на уредот со оваа крпа и исушете ја темелно.
- Проверете да не влегува вода во кукиштето на сијалицата и другите електрични предмети.
- Исчистете ја вратата со влажна крпа. За да извадите вратата и рафтовите на телото, извадете ја сета содржина. Извадете ги рафтовите со движење нагоре. По листењето, излизгајте ги од горе до долу за да ги инсталирате.
- Никогаш не користете средства за чистење или вода што содржи хлор за да ги чистите надворешните површини и деловите обложени со хром на производот. Хлорот предизвикува корозија на такви метални површини.
- Не користете, остри алатки, сапун, средства за чистење, детергенти, керозин, нафта, лак итн., за да спречите вадење или деформирање на написите на пластичниот дел. Користете млека вода и мека крпа за чистење и потоа и исушете.

### 6.1. Избегнување на лоши мириси

Во производството на нашите уреди не се користени материјали што може да предизвикаат мирис. Сепак поради несоодветните услови за лување храна и нечистењето на внатрешната површина на уредот како што треба, може да се појави проблем со мирисот.

Затоа, чистете го фрижидерот со вода со растворена сода секои 15 дена.

- Чувајте ја храната во затворени садови. Микроорганизмите што се шират од непокриените садови може да предизвикаат непријатни мириси.
- Во фрижидерот никогаш не чувајте храна што има истечен датум на користење и што е расипана.

### 6.2. Заштита на пластичните површини

Исчистете ги веднаш со топла вода бидејќи маслото може да ги оштети површините ако се стави на пластика.

### 6.3. Стаклото на вратата

Извадете ја заштитната фолија од стаклата. Има облога на површината на стаклата. Оваа површина го минимизира наталожувањето и помага да се отстраната можните дамки и нечистотија. Стаклата што не се заштитени со таков слој може да се предмет на постојано поврзување на нечистотија од воздух или вода, како што се варовникот, минералните соли, неизгорените јаглевородороди, металните оксиди и силиконите што може лесно и брзо да предизвикаат дамки или оштетување на материјалот. Одржувањето на стаклото чисто станува тешко и покрај редовното чистење. Поради тоа, изгледот и транспарентноста на стаклото се влошуваат. Грубите и корозивните методи за чистење и соединенија ги интензивираат овие дефекти и го забрзуваат процесот на распаѓање.

Производите за чистење врз база на вода што не се лакални и корозивни мора да се користат за редовно чистење.

Неалкалните и некорозивните материјали мора да се користат за чистење за да може облогата да трае подолго време.

Овие стакла се термички обработени за да се зголеми нивната издржливост против удари и кршење. Безбедносен филм исто така се применува на нивната површина како дополнителна мерка на безбедност за да се спречи да предизвикаат оштетување во средината ако се скршат.

\*Алкалите се база што формира хидроксидни јони ( $\text{OH}^-$ ) кога ќе се раствори во вода.

Li (литиум), Na (натриум), K (калиумот) Rb (рубидиумот), Cs (цезиумот) и вештачките и радиоактивни Fr (Frap-sium) метали се наречени АЛКАЛНИ МЕТАЛИ.

Проверете го списокот пред да повикате сервис. Ќе ви заштеди време и пари. Овој список ги опфаќа честите поплаки што не произлегуваат од неправилна работа или употреба на материјали. Одредени спомнати одлики може да не се однесуваат на вашиот производ.

#### Ако ладилникот не работи.

- Приклучокот за струја не е наместен убаво. >>> Приклучете го убаво да влезе во штекерот.
- Осигурувачот за штекерот што обезбедува струја за производот или главниот осигурувач се прегорени. >>> Проверете ги осигурувачите.

#### Се јавува кондензација на страничните сидови во одделот на ладилникот (ПОВЕЌЕНАМЕНСКА ЗОНА, КОНТРОЛА НА ЛАДЕЊЕТО И ФЛЕКСИБИЛНА ЗОНА).

- Средината е многу студена. >>> Не поставувајте го производот во средина каде што температурата се спушта под -5 °C.
- Вратата се отвора многу често >>> Внимавајте да не ја отворате вратата многу често.
- Има многу влага во средината. >>> Не поставувајте го производот во средина со влага.
- Течната храна се чува во садови без капак. >>> Чувајте ја течната храна во затворени садови.
- Вратата на производот е оставена отворена. >>> Не оставајте ја вратата отворена долго.
- Термостатот е поставен на ниска температура. >>> Поставете го термостатот на соодветната температура.

#### Компресорот не работи.

- Ако снема струја или ако го извлечете приклучокот од штекерот и потоа повторно го приклучите, притисокот на гасот во системот за ладење на производот нема да биде рамномерен што предизвикува вклучување на термичката заштита на компресорот. Производот ќе се рестартира по околу 6 минути. Повикајте сервисер ако производот не се рестартира по овој период.
- Вклучено е одмрзнувањето. >>> Ова е нормално за целосно автоматизиран процес на одмрзнување. Одмрзнувањето се извршува периодично.
- Производот не е вклучен.>>> Проверете дали кабелот за струја е вклучен.
- Поставката за температура не е точна. >>> Изберете соодветна поставка за температурата.
- Нема струја. >>> Производот ќе продолжи да работи кога ќе дојде струја.

#### Буката од работата на ладилникот се зголемува додека работи.

- Работата на производот може да се разликува во зависност од промените на температурата во средината. Тоа е нормално и не е грешка.

# Решавање на проблеми

## Ладилникот работи многу често или многу долго.

- Новиот производ веројатно е поголем од претходниот. Поголемите производи работат подолго.
- Температурата во просторијата е висока. >>> Производот нормално ќе работи подолго ако има висока температура во просторијата.
- Производот бил приклучен неодамна или ставена е нова храна. >>> На производот му треба повеќе време да ја достигне поставената температура кога е вклучен неодамна или ако се стави нова храна во него. Тоа е сосема нормално.
- Ставена е поголема количина врела храна во производот. >>> Не ставајте врела храна во ладилникот.
- Вратите се отвораат често или биле оставени отворени подолго. >>> Топлиот воздух влегува внатре и затоа производот работи подолго. Не отворајте ги вратите многу често.
- Вратата на ладилникот или замрзнувачот е оставена подотворена. >>> Проверете дали вратите се убаво затворени.
- Производот е поставен на многу ниска температура. >>> Поставете на повисока температура и почекајте производот да ја достигне прилагодената температура.
- Гумата на врата од ладилникот или замрзнувачот е валкана, изабена, искршена или не е правилно наместена. >>> Исчистете или заменете ја гумата. Оштетената / искината гума на вратата предизвикува долга работа на производот за да ја одржува поставената температура.

## Температурата во замрзнувачот е многу ниска додека температурата во ладилникот е задоволителна.

- Температурата во одделот на замрзнувачот е поставена многу ниско. >>> Поставете повисока температура за одделот на замрзнувачот и проверете одново.

## Температурата во ладилникот е многу ниска додека температурата во замрзнувачот е задоволителна.

- Температурата во одделот на ладилникот е поставена многу ниско. >>> Поставете повисока температура за одделот на замрзнувачот и проверете одново.

## Храната што се чува во ладилникот е замрзната.

- Температурата во одделот на ладилникот е поставена многу ниско. >>> Поставете повисока температура за одделот на замрзнувачот и проверете одново.

## Температурата во ладилникот или замрзнувачот е многу висока.

- Температурата во одделот на ладилникот е поставена многу високо. >>> Поставката за температурата во одделот на ладилникот влијае врз температурата во одделот на замрзнувачот. Почекајте температурата во соодветниот оддел да го достигне потребното ниво така што ќе ја смените температурата во одделите за ладилникот или замрзнувачот.
- Вратите се отвораат често или биле оставени отворени подолго. >>> Не отворајте ги вратите многу често.
- Вратата е оставена подотворена. >>> Затворете ја вратата убаво.
- Производот бил приклучен неодамна или ставена е нова храна. >>> Ова е нормално. На производот му треба повеќе време да ја достигне поставената температура кога е вклучен неодамна или ако се стави нова храна во него.
- Ставена е поголема количина врела храна во производот. >>> Не ставајте врела храна во ладилникот.

# Решавање на проблеми

## Тресење или бучава.

- Подот не е рамен или издржлив. >>> Ако производот се тресе кога ќе го помрднете малку, прилагодете ги ногарките за да го порамните. Проверете и дали подот е доволно издржлив да го носи производот.
- Работите ставени врз производот предизвикуваат бучава. >>> Тргнете ги работите што сте ги ставиле врз него.

## Производот испушта звуци на течење, прскање и сл.

- Работните принципи на производот вклучуваат течење на течност и гас. >>> Тоа е нормално и не е грешка.

## Звук на ветер се слуша од производот.

- Производот користи вентилатор во процесот на ладење. Тоа е нормално и не е грешка.

## Има кондензација на внатрешните ѕидови на производот.

- Врела и влажна клима го зголемува создавањето мраз и кондензација. Тоа е нормално и не е грешка.
- Вратите се отвораат често или биле оставени отворени подолго. >>> Не отворајте ги вратите многу често. Ако се отворени, затворете ги.
- Вратата е оставена подотворена. >>> Затворете ја вратата убаво.

## Има кондензација по надворешноста на производот или меѓу вратите.

- Климата во средината е влажна. Ова е нормално за влажна клима. >>> Кондензацијата ќе исчезне кога ќе се намали влагата.

## Внатрешноста мириса лошо.

- Производот не се чисти редовно. >>> Редовно чистете ја внатрешноста со сунѓер и топла вода со сода бикарбона.
- Одредени држачи и материјали за пакување создаваат миризби. >>> Користете држачи и материјали за пакување што не содржат миризби.
- Храната се чува во садови без капак. >>> Чувајте ја храната во затворени садови. Може да се развијат микроорганизми кај храната што не се чува во затворен сад со што се создава лоша миризба. Отстранете ја храната со истечен рок или расипаната храна од производот.

## Вратата не се затвора.

- Пакувањето на храната ја блокира вратата. >>> Преместете ги работите што ги блокираат вратите.
- Производот не е поставен во целосно исправена положба на подот. >>> Прилагодете ги ногарките за да го порамните.
- Подот не е рамен или издржлив. >>> Проверете дали подот е рамен и доволно издржлив да го носи производот.

## Корпата за зеленчук е преполна.

- Храната се допира до горната секција во фиоката. >>> Разместете ја храната во фиоката.



**ПРЕДУПРЕДУВАЊЕ:** Ако проблемот опстојува и откако сте ги примениле сите упатства во ова поглавје, контактирајте со продавачот или овластен сервис. Не бидувајте се да го поправите апаратот.

## Molimo pročitajte ovaj priručnik prije korištenja proizvoda!

Dragi kupci,

Mi želimo da na najbolji način iskoristite naš proizvod, koji je proizveden u modernim objektima veoma pažljivo i s pedantnom kontrolom kvalitete.





Stoga vam savjetujemo da pročitate cijeli korisnički priručnik prije korištenja ovog proizvoda. Ako proizvod promijeni vlasnika, ne zaboravite da uz proizvod novom vlasniku date i ovaj priručnik.

### Ovaj priručnik će vam pomoći da proizvod koristite brzo i bezbjedno.

- Molimo pažljivo pročitajte korisnički vodič prije instaliranja i upotrebe proizvoda.
- Obavezno se pridržavajte važećih sigurnosnih uputa.
- Korisnički vodič držite na dohvat ruke za buduću upotrebu.
- Molimo vas da pročitate sve ostale dokumente koje ste dobili uz proizvod.

Imajte na umu da se ovaj korisnički vodič može primjenjivati na nekoliko modela proizvoda. Vodič jasno ukazuje na bilo kakve varijacije kod različitih modela.

	Važne informacije i korisni savjeti.
	Opasnost po život i imovinu.
	Opasnost od strujnog udara.
	Ambalaža proizvoda je napravljena od sekundarnih sirovina, u skladu s nacionalnim propisima za zaštitu okoliša.

 <b>PODACI</b>	
 <b>ENERGY</b> 	Podaci o modelu pohranjeni u bazi podataka o proizvodu mogu se dobiti unosom sledeće mrežne stranice i pretragom po identifikacionom broju vašeg modela (*) koji se nalazi na oznaci potrošnje električne energije.
SUPPLIER'S NAME  <b>A</b>	MODEL IDENTIFIER (*)  <b>A</b>
<a href="https://eprel.ec.europa.eu/">https://eprel.ec.europa.eu/</a>	

<b>1. Sigurnosne upute i upute o zaštiti okoliša</b>	<b>3</b>	<b>4 Priprema</b>	<b>11</b>
1.1. Opšta sigurnost . . . . .	3	<b>5 Korištenje vašeg frižidera</b>	<b>12</b>
1.1.1 HC upozorenje . . . . .	5	5.1. Indikatorska ploča . . . . .	12
1.1.2 Za modele sa automatom za vodu. . . . .	5	5.2. Kako zamrznuti svježu hranu . . . . .	14
1.2. Namjena . . . . .	6	5.3. Preporuke za čuvanje smrznute hrane . . . . .	15
1.3. Sigurnost djece . . . . .	6	5.4. Odmrzavanje . . . . .	15
1.4. Usklađenost s direktivom WEEE i Odlaganje otpadnog proizvoda: . . . . .	7	5.5. Zamrzivač za duboko zamrzavanje Informacija . . . . .	15
1.5. Usklađenost sa RoHS direktivom . . . . .	7	5.6. Odmrzavanje smrznute hrane . . . . .	15
1.6. Informacija o ambalaži . . . . .	7	5.7. Preporučene postavke temperature . . . . .	16
<b>2 Vaš hladnjak</b>	<b>8</b>	5.8. Izmjena pravca otvaranja vrata . . . . .	19
<b>3 Instalacija</b>	<b>9</b>	5.9. Mijenjanje lampice za osvjetljenje . . . . .	19
3.1. Odgovarajuće mjesto za instalaciju . . . . .	9	<b>6 Održavanje i čišćenje</b>	<b>20</b>
3.2. Postavljanje plastičnih klinova . . . . .	9	6.1. Izbjegavajte neugodne mirise . . . . .	20
3.3. Podešavanje postolja . . . . .	9	6.2. Zaštita plastičnih površina . . . . .	20
3.4. Priključak za napajanje . . . . .	10	6.3. Stakla na vratima . . . . .	20
		<b>7 Rješavanje problema</b>	<b>21</b>

Ovo poglavlje sadrži sigurnosne upute potrebne da bi spriječili rizik od ozljede i materijalne štete. Nepoštovanje ovih uputa će poništiti sve vrste garancije proizvoda.

## Namjena

	<p><b>UPOZORENJE:</b> Ventilacijske otvore na uređaju, kućištu aparata ili ugrađenoj strukturi održavajte bez prepreka.</p>
	<p><b>UPOZORENJE:</b> Za ubrzavanje procesa odmrzavanja koristite samo mehaničke uređaje ili druga sredstva koja je preporučio proizvođač.</p>
	<p><b>UPOZORENJE:</b> Nemojte oštetiti rashladno kolo.</p>
	<p><b>UPOZORENJE:</b> Ne koristite električne uređaje u odjeljcima za skladištenje hrane, osim ako oni ne pripadaju tipu koji je preporučio proizvođač.</p>

Ovaj uređaj je namijenjen za korištenje u domaćinstvu i u sličnim objektima, kao što su

- mala kuhinja za zaposlene u trgovinama, uredima i drugim radnim okruženjima;
- seoske kuće i za goste u hotelima, motelima i drugim stambenim objektima;
- objekti koji nude prenoćište i doručak,
- za pripremu i dostavu hrane i slične primjene koje ne spadaju u maloprodaju.

### 1.1. Opšta sigurnost

- Ovaj proizvod ne trebaju koristiti osobe sa fizičkim, senzornim i mentalnim invaliditetom, osobe bez dovoljno znanja i iskustva ili djeca. Takve osobe mogu koristiti uređaj samo pod nadzorom i instrukcijama osobe odgovorne za njihovu sigurnost. Djeca ne treba dopustiti da se igraju sa ovim uređajem.
- U slučaju kvara, isključite uređaj.
- Nakon isključivanja, pričekajte najmanje 5 minuta prije nego što ga ponovno uključite.
- Isključite proizvod kada nije u upotrebi.
- Ne dodirujte utikač mokrim rukama! Ne vucite kabel da bi ga isključili, uvijek vucite samo utikač.



## Sigurnosne upute i upute o zaštiti okoliša

- Ne uključujte hladnjak ako je utičnica hlabava.
- Isključite proizvod prilikom instalacije, održavanja, čišćenja i popravke.
- Ako se proizvod neće koristiti neko vrijeme, isključite uređaj i izvadite hranu iz njega.
- Nemojte koristiti ovaj proizvod kada je odjeljak sa štampanim karticama koji se nalazi u gornjem zadnjem dijelu proizvoda (poklopac električnog odjeljka sa karticama (1) otvoren.

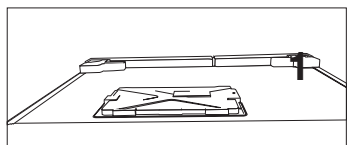
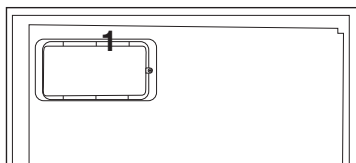

- Nemojte koristiti paru ili sredstva za čišćenje parom za čišćenje hladnjaka i topljenje leda u njemu. Para može doći u dodir s dijelovima pod naponom i dovesti do kratkog spoja ili strujnog udara!
- Ne perite proizvod prskanjem ili sipanjem vode na njega! Opasnost od strujnog udara!
- U slučaju kvara, ne koristite proizvod, jer to može dovesti do strujnog udara. Kontaktirajte ovlašteni servis prije nego što bilo šta uradite.
- Priključite uređaj na uzemljenu utičnicu. Uzemljenje mora izvršiti kvalificirani električar.
- Ako proizvod ima rasvjetu LED tipa, kontaktirajte ovlašteni servis za zamjenu ili u slučaju bilo kakvog problema.
- Ne dirajte smrznutu hranu vlažnim rukama! Ona se može zalijepiti za ruke!
- Ne stavljajte tečnosti u bocama i limenkama u odjeljak zamrzivača. One mogu prsnuti!
- Tečnosti postavite u uspravan položaj nakon što čvrsto zatvorite poklopac.
- Ne prskajte zapaljive tvari u blizini proizvoda, jer se mogu zapaliti ili eksplodirati.

## Sigurnosne upute i upute o zaštiti okoliša

- Ne držite zapaljive materijale i proizvode sa zapaljivim plinom (sprejevi, itd) u hladnjaku.
- Ne stavljajte posude sa tekućinama na vrh proizvoda. Prskanje vode na elektrificirani dio može dovesti do strujnog udara i opasnosti od požara.
- Izlaganje proizvod kiši, snijegu, suncu i vjetru će izazvati električnu opasnost. Kada premještate proizvod, ne vucite ga za ručicu na vratima. Ručica može otpasti.
- Vodite računa da izbjegnute hvatanje bilo kog dijela ruke ili tijela u bilo koji od pokretnih dijelova unutar proizvoda.
- Nemojte stajati niti se naslanjati na vrata, ladice i slične dijelove hladnjaka. To će uzrokovati da proizvod padne i izazvati oštećenje dijelova.
- Vodite računa da ne uhvatite kabel za napajanje.

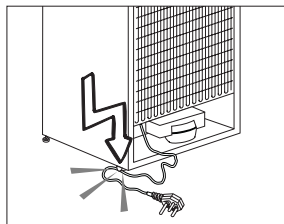

### 1.1.1 HC upozorenje

Ako proizvod sadrži sistem za hlađenje koji koristi plin R600a, vodite računa da izbjegnute oštećenje sistema za hlađenje i njegovih cijevi dok koristite i premještate proizvod. Ovaj plin je zapaljiv. Ako je sistem za hlađenje oštećen, držite proizvod podalje od izvora vatre i odmah provjetrite prostoriju.



Etiketa na unutarnjoj lijevoj strani ukazuje na vrstu plina koji se koristi u proizvodu.

### 1.1.2 Za modele sa automatom za vodu

- Pritisak za dovod hladne vode treba biti maksimalno 90 psi (6,2 bara). Ako vodeni pritisak premašuje 80 psi (5,5 bara), koristite ventil za ograničenje pritiska u sistemu za napajanje. Ako ne znate kako da provjerite

## **Sigurnosne upute i upute o zaštiti okoliša**

vodeni pritisak, potražite pomoć od profesionalnog vodoinstalatera.

- Ukoliko postoji rizik od efekta vodenog udara na vašoj instalaciji, uvijek koristite opremu za sprječavanje vodenog udara. Konsultujte profesionalne vodoinstalatere ako niste sigurni da li postoji efekat vodenog udara u vašoj instalaciji.
- Nemojte instalirati na dovodu vruće vode. Preduzmite mjere predostrožnosti protiv rizika od smrzavanja crijeva. Temperatura vode radnog intervala će biti minimalno 33°F (0,6 °C) i maksimalno 100°F (38°C).
- Koristite samo vodu za piće.

### **1.2. Namjena**

- Ovaj proizvod je dizajniran za kućnu upotrebu. On nije namijenjen za komercijalnu upotrebu.
- Proizvod treba koristiti samo za čuvanje hrane i pića.

- Nemojte držati osjetljive proizvode koji zahtijevaju kontrolirane temperature (vakcine, lijekove osjetljive na toplotu, sanitetski materijal itd.) u hladnjaku.
- Proizvođač ne preuzima odgovornost za bilo kakvu štetu zbog zloupotrebe ili neispravne upotrebe.
- Originalni rezervni dijelovi će biti obezbijedjeni tijekom narednih 10 godina od datuma kupovine proizvoda.

### **1.3. Sigurnost djece**

- Držite ambalažu van dohvata djece.
- Nemojte dopustiti djeci da se igraju s proizvodom.
- Ako vrata proizvoda imaju bravu, držite ključ van dohvata djece.

## Sigurnosne upute i upute o zaštiti okoliša

### 1.4. Usklađenost s direktivom WEEE i Odlaganje otpadnog proizvoda:

Ovaj proizvod je usklađen s Direktivom EU WEEE (2012/19/EU). Ovaj proizvod nosi simbol klasifikacije za odlaganje električne i elektronske opreme (WEEE).



Ovaj proizvod je proizveden od visokokvalitetnih dijelova i materijala koji se mogu ponovo koristiti i pogodni su za reciklažu. Na kraju radnog vijeka, ne bacajte otpadni proizvod sa običnim domaćim i ostalim otpadom.

Odnosite ga u sabirni centar za recikliranje električne i elektronske opreme. Obratite vašim lokalnim vlastima kako biste saznali više o ovim sabirnim centrima.

### 1.5. Usklađenost sa RoHS direktivom

- Ovaj proizvod je usklađen s Direktivom EU WEEE (2011/65/EU). On ne sadrži štetne i zabranjene materijale navedene u Direktivi.

### 1.6. Informacija o ambalaži

- Ambalaža proizvoda je proizvedena od sekundarnih sirovina u skladu s našim nacionalnim propisima za zaštitu okoliša. Ne bacajte ambalažu zajedno s domaćim ili drugim otpadom. Odnosite je do sabirnih centara za ambalažu koje su odredile lokalne vlasti.

## 2 Vaš hladnjak



1. Tipka za podešavanje temperature
2. Odjeljak za duboko zamrzavanje
3. Odjeljak za duboko zamrzavanje
4. Ledomat
5. Podesive nožice



Slike date u ovom priručniku služe samo kao primjeri i ne moraju biti potpuno iste kao vaš proizvod. Ako vaš proizvod ne sadrži odgovarajuće dijelove, informacije se odnose na druge modele.

## 3 Instalacija

### 3.1. Odgovarajuće mjesto za instalaciju

Kontaktirajte ovlaštenu servisnu organizaciju za instalaciju proizvoda. Da biste proizvod pripremili za instalaciju, pogledajte informacije u korisničkom vodiču i pobrinite se da su snabdijevanje strujom i vode u skladu sa zahtjevima. Ako nisu, nazovite električara i vodoinstalatera da bi ih postavili po potrebi.



**UPOZORENJE:** Proizvođač ne preuzima odgovornost za bilo kakvu štetu nastalu radom koji je obavila neovlaštena osoba.



**UPOZORENJE:** Kabel za napajanje proizvoda mora biti isključen iz struje tijekom instalacije. Ako to ne učinite, može doći do smrti ili teških povreda!



**UPOZORENJE:** Ako je raspon vrata preuzak da proizvod prođe, skinite vrata i okrenite proizvod u stranu, a ako i to ne uspe, kontaktirajte ovlaštenu servisnu organizaciju.

- Stavite proizvod na ravnu površinu kako bi izbjegli vibracije.
- Postavite proizvod najmanje 30 cm od grijalice, peći i sličnih izvora topline i najmanje 5 cm od električnih peći.
- Ne izlažite proizvod direktnoj sunčevoj svjetlosti ili ne držite ga u vlažnom okruženju.
- Proizvod zahtijeva adekvatnu cirkulaciju zraka da bi efikasno funkcionirao.
- Ako proizvod treba da se stavi u nišu, ne zaboravite da ostavite najmanje 5 cm udaljenosti između uređaja i plafona i zidova.

### 3.2. Postavljanje plastičnih klinova

Koristite plastične klinove priložene uz ovaj proizvod da osigurate dovoljno prostora za cirkulaciju zraka između uređaja i zida.

1. Da biste priključili klinove, uklonite vijke na proizvodu i koristite vijke priložene uz klinove.
2. Pričvrstite 2 plastična klina na poklopac ventilacije kao što je prikazano na slici.

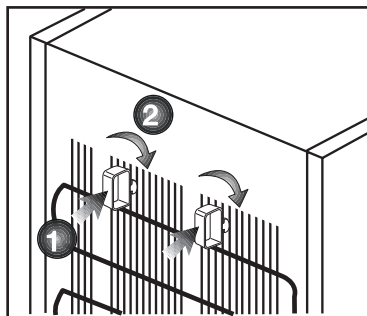

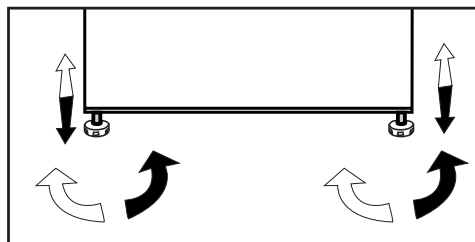

### 3.3. Podešavanje postolja

Ako proizvod nije u uravnoteženom položaju, podesite prednja podesiva postolja okretanjem na desno ili lijevo.



### 3.4. Priključak za napajanje

	<b>UPOZORENJE:</b> Ne koristite produžni kabel ili kabel sa više utičnica na priključku za napajanje.
	<b>UPOZORENJE:</b> Oštećeni kabel za napajanje mora da zamijeni ovlašteni servis.
	Prilikom postavljanja dva hladnjaka jedan pored drugog, ostavite najmanje 4 cm prostora između dvije jedinice.

- Naša firma ne preuzima odgovornost za bilo kakvu štetu zbog korištenja bez uzemljenja i bez priključka za napajanje u skladu sa nacionalnim propisima.
- Napojni kabel mora biti lako dostupan nakon instalacije.
- Povežite hladnjak na uzemljenu utičnicu sa naponom od 220-240 V/50 Hz. Utikač mora sadržati osigurač od 10-16A.
- Ne koristite utikač sa više grupa sa ili bez produžnog kabela između zidne utičnice i hladnjaka.

	<b>Upozorenje na vruću površinu!</b> Na bočnim zidovima vašeg proizvoda ce nalaze cijevi rashladnog sredstva koje poboljšavaju rashladni sistem. Kroz ove oblasti može da teče rashladno sredstvo na visokim temperaturama, što rezultira vrućim površinama na bočnim zidovima. Ovo je normalno i nije potrebno servisiranje. Vodite računa kada dodirujete ove oblasti.
---	---

## 4 Priprema

**i** Za samostojeći uređaj; „Ovaj rashladni uređaj nije predviđen da se koristi kao ugradni uređaj“;

**i** Vaš frižider bi trebao biti postavljen na udaljenosti od najmanje 30 cm od izvora toplote poput kamina, pećnica, centralnog grijača i peći i najmanje 5 cm od električnih štednjaka te ne bi trebao biti postavljen na sunčevu svjetlost.

**i** Ambijentna temperatura sobe gdje postavljate vaš frižider bi trebala biti najmanje -15°C. Zbog njegove efikasnosti, nije preporučeno da vaš frižider radi pod hladnijim uslovima od ovih.

**i** Molimo da provjerite da je unutrašnjost vašeg frižidera temeljno očišćena.

**i** Ukoliko su dva frižidera postavljena jedan do drugog, onda je potrebno da bude najmanje 2 cm udaljenosti između njih.

**i** Molimo da obratite pažnju na slijedeća uputstva koja se odnose na prvih šest sati rada, kada prvi put palite vaš frižider.

- Vrata frižidera se ne bi trebala prečesto otvarati.
- Frižider mora da radi prazan bez ikakve hrane u njemu.
- Ne isključujte frižider. Ukoliko dođe do nestanka struje izvan vaše kontrole, molimo pogledajte upozorenja u dijelu "Preporučena rješenja za probleme"

**i** Originalno pakovanje i materijale od pjene zadržite zbog budućeg transporta ili pomjeranja.

**i** kod nekih modela, panel instrumenata se automatski isključuje 5 minuta nakon zatvaranja vrata. On će se ponovo aktivirati kada se vrata tvore ili kada se pritisne neka tipka.

**i** Zbog promjene u temperaturi do koje dolazi otvaranjem/zatvaranjem vrata uređaja tokom rada, normalna je pojava kondenzacije na policama vrata/kucišta i staklenim kontejnerima.

**i** Budući da vrući i vlažni zrak ne prodire u vaš proizvod kada vrata nisu otvorena, vaš će se proizvod optimizirati u uvjetima dovoljnim za zaštitu vaše hrane. Uz ovu funkciju za uštedu energije, funkcije i sastavni dijelovi kao kompresor, ventilator, grijač, odmrzivač, svjetlo, ekran i tako dalje će raditi u skladu sa potrebama za potrošnju minimalne energije pod ovim okolnostima, uz očuvanje svježine vaše hrane.



## 5 Korištenje vašeg frižidera

### 5.1. Indikatorska ploča

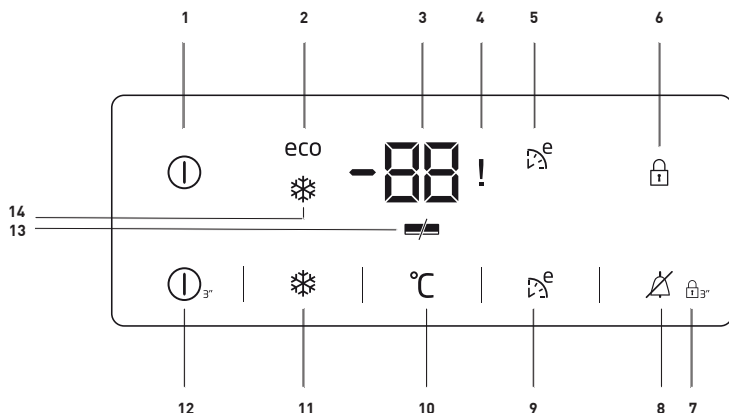

#### 1. Indikator On/Off (uklj./isklj.):

Ova ikonica (ⓘ) se pali kada je zamrzivač isključen. Sve druge ikonice isključene.

#### 2. Indikator ekonomične upotrebe:

Ova ikonica (eco) (pali se kada je odjeljak zamrzivača podešen na -18 °C što predstavlja najekonomičniju podešenu vrijednost. Indikator ekonomične upotrebe se isključuje kada je odabrana funkcija Brzi frižider ili Brzi zamrzivač.

#### 3. Indikator postavki temperature odjeljka zamrzivača:

Naznačava temperaturu podešenu za odjeljak zamrzivača.

#### 4. Visoke temperature / statusa pogreške

Ovaj pokazatelj (!) svijetli u slučaju upozorenja na nestanak struje, visoku temperaturu i pogreške.

Kad se temperatura zamrzivača zagrije do kritične razine za smrznutu hranu, na digitalnom pokazatelju trepće maksimalna vrijednost koju dostigne temperatura zamrzivača.

Provjerite hranu u odjeljku za zamrzavanje.

Ovo nije kvar. Upozorenje se može izbrisati pritiskom bilo kojeg gumba ili tipke za isključivanje alarma za visoku temperaturu. (Otkazivanje pritiskom bilo kojeg gumba nije primjenjivo za svaki model.)

Ovaj pokazatelj (!) svijetli i u slučaju kvara senzora. Kada ovaj pokazatelj svijetli, na pokazivaču temperature alternativno se prikazuju „E“ i brojevi poput „1, 2, 3 ...“. Ove brojeve na pokazatelju informiraju servisno osoblje o pogrešci.

#### 5. Eko ekstra indikator:

Ova ikonica (E) svijetli kada je ova funkcija aktivna.

#### 6. Indikator zaključanih tipki:

Ova ikonica (Ⓛ) svijetli kada je režim zaključanih tipki aktiviran.

#### 7. Režim zaključanih tipki:

Pritisnite tipku za zaključavanje tipki (Ⓛ<sub>3</sub>) neprestano tokom 3 sekunde. Ikonica zaključanih tipki će svijetliti i režim zaključanih tipki će biti aktiviran. Tipke neće funkcionisati ako je režim



Slike date u ovom priručniku služe samo kao primjeri i ne moraju biti potpuno iste kao vaš proizvod. Ako vaš proizvod ne sadrži odgovarajuće dijelove, informacije se odnose na druge modele.

## Korištenje proizvoda

zaključanih tipki aktivan. Pritisnite ponovo tipku za zaključavanje tipki neprestano tokom 3 sekunde. Ikonica zaključanih tipki će se isključiti i režim zaključanih tipki će biti deaktiviran.

### 8. Prestanak upozorenja o visokoj temperaturi:

U slučaju upozorenja na nestanak struje/visoku temperaturu, možete izbrisati upozorenje () pritiskom bilo kojeg gumba na pokazatelju ili gumba za isključivanje alarma alarma za visoku temperaturu 1 sekundu nakon što provjerite hranu u odjeljku zamrzivača. Napomena: Otkazivanje pritiskom bilo kojeg gumba nije primjenjivo za svaki model.

### 9. Eko ekstra funkcija:

Pritisnite tipku Eko ekstra () tokom 3 sekunde da biste aktivirali eko ekstra funkciju kada idete na godišnji odmor, na primjer. Zamrzivač će početi s radom u najekonomičnijem režimu oko 6 sati kasnije i indikator ekonomične upotrebe će se upaliti kada je ova funkcija aktivna.

### 10. Funkcija podešavanja zamrzivača:

Ova funkcija () vam omogućava da promijenite postavke temperature odjeljka zamrzivača. Pritisnite ovu tipku da podesite temperaturu odjeljka zamrzivača na -18, -19, -20, -21, -22, -23 i -24, respektivno.

### 11. Funkcija brzog zamrzavanja:

Indikator brzog zamrzavanja () se pali kada je funkcija brzog zamrzavanja uključena. Pritisnite ponovo tipku za brzo zamrzavanje da biste otkazali ovu funkciju. Indikator brzog zamrzavanja će se isključiti i normalne

postavke će se vratiti.

Funkcija brzog zamrzavanja će biti otkazana automatski 3-4 sata kasnije ako je vi ne otkazete ručno. Ako želite zamrznuti veću količinu hrane, pritisnite tipku za brzo zamrzavanje prije nego stavite hranu u odjeljak zamrzivača.

### 12. Funkcija On/Off (uklj./isklj.):

Ova funkcija () vam omogućava da se frižider isključi kada je pritisnuta tokom 3 sekunde. Frižider se može uključiti ponovnim pritiskom na tipku On/Off tokom 3 sekunde.

### 13. Indikator uštede energije:

Ako se vrata proizvoda drže zatvorenim duže vrijeme, funkcija za uštedu energije se automatski aktivira i simbol štednje energije svijetli. ()

Kada je funkcija za uštedu energije aktivirana, svi simboli na displeju osim simbola za štednju energije će se isključiti. Kada je funkcija za uštedu energije aktivirana, ako je bilo koja tipka pritisnuta ili ako su vrata otvorena, funkcija uštede energije će biti otkazana i simboli na displeju će se vratiti u normalu.

Funkcija uštede energije je aktivirana tokom isporuke iz fabrike i ne može se poništiti.

### 14. Indikator brzog zamrzavanja:

Ova ikonica () se pali kada je funkcija brzog zamrzavanja uključena.

## Korištenje proizvoda

### 5.2. Kako zamrznuti svježiju hranu

- Hrana koja se zamrzava mora se podijeliti na porcije prema veličini koju želite konzumirati i zamrznuti u odvojenim pakiranjima. Na taj način nakon odmrzavanja treba spriječiti ponovno zamrzavanje sve hrane.
- Da bi se u što većoj mjeri sačuvale hranjive vrijednosti, aroma i boja hrane, povrće treba kratko vrijeme prokuhati prije zamrzavanja. (Kuhanje nije potrebno za hranu poput krastavaca, peršina.) Vreme kuhanja povrća zamrznutog na ovaj način skraćuje se za 1/3 vremena kuhanja svježeg povrća.
- Da bi se produžilo vrijeme skladištenja smrznute hrane, kuhano povrće mora se prvo iscijediti, a zatim hermetički zapakirati što važi za sve vrste hrane.
- Hrana se ne smije stavljati nezapakovana u pretinac za zamrzavanje.
- Materijal za pakiranje hrane koja se skladišti treba biti nepropusan za vazduh, čvrst i postojan, i otporan na deformisanje izazvano hladnoćom i vlažnim vazduhom. Inače, hrana koja se stvrdne nakon zamrzavanja može probiti pakiranje. Za potrebe sigurnog čuvanja hrane takođe je važno dobro zatvoriti pakiranje.

Sljedeće vrste materijala za pakiranje pogodne su za zamrzavanje hrane:

Polietilenska vrećica, aluminijumska folija, plastična folija, vakuumske vrećice i spremnici s poklopcima otporni na hladnoću.

Upotreba sljedećih vrsta materijala za pakiranje ne preporučuje se za hranu koja se zamrzava:

Papir za pakiranje, pergament papir, celofan (želatinski papir), vreća za smeće, rabljene vrećice i vrećice iz trgovine.

- Vruću hranu ne treba stavljati u zamrzivač a da se prethodno ne ohladi.
- Kada stavljate nezaleđenu svježiju hranu u odjeljak za zamrzavanje, vodite računa da ista ne dolazi u kontakt sa smrznutom hranom. Pakovanje za hlađenje (Cool-pack) (Phase Change Material/PCM - Materijal za promjenu faze) možete staviti na mrežu odmah ispod mreže za brzo zamrzavanje kako biste spriječili da se isto zagrije.
- Tokom vremena zamrzavanja (24 sata) nemojte stavljati drugu hranu u zamrzivač.
- Stavite hranu na police za zamrzavanje ili mreže tako što ćete je nasložiti da ne bude pretrpana (preporučuje se da materijali za pakovanje ne dolaze u kontakt jedni s drugima).
- Smrznuta hrana mora se neodložno upotrijebiti u kratkom vremenskom periodu nakon odmrzavanja i ne smije se više zamrzavati.
- Ne blokirajte ventilacijske rupe stavljajući smrznutu hranu ispred ventilacionih rupa na stražnjoj površini.
- Preporučujemo vam da na pakovanje prikačite etiketu i napišete naziv hrane u pakovanju i vreme zamrzavanja.

## Korištenje proizvoda

Hrana pogodna za zamrzavanje:

- Riba i plodovi mora, crveno i bijelo meso, živina, povrće, voće, biljni začini, mliječni proizvodi (poput sira, maslaca i ocijeđenog jogurta), peciva, gotova ili kuhana jela, jela od krompira, sufle i deserti.

Hrana neprikladna za zamrzavanje:

- jogurt, kisjelo mlijeko, kajmak, majonez, lisnata salata, crvena rotkva, grožđe, sve voće (poput jabuka, krušaka i breskvi).
- Da bi se hrana brzo i temeljito smrznula, ne smiju se prekoračiti sljedeće navedene količine u pakovanju.

-Voće i povrće, 0,5-1 kg

-Meso, 1-1,5 kg

- Mala količina hrane (najviše 2 kg) takođe se može zamrznuti bez upotrebe funkcije brzog zamrzavanja.

Da biste postigli najbolji rezultat, primijenite sljedeće upute:

1. Aktivirajte funkciju brzog zamrzavanja 24 sata prije stavljanja svježe hrane.
2. 24 sata nakon pritiska na tipku, prvo stavite hranu koju želite zamrznuti u treću ladicu s vrha s većim kapacitetom zamrzavanja. Ako vam je ostalo hrane, stavite je u drugu ladicu odozdo.
3. Funkcija brzog zamrzavanja automatski će se deaktivirati nakon 50 sati.
4. Ne pokušavajte zamrzavati veliku količinu hrane odjednom. U roku od 24 sata ovaj proizvod može zamrznuti maksimalnu količinu hrane naznačenu kao „Kapacitet smrzavanja... kg/24 sata“ na tipskoj naljepnici. Nije preporučljivo u zamrzivač staviti više odmrznute/svježe hrane od količine navedene na naljepnici.

- U tablicama Meso i riba, Povrće i voće, Mliječni proizvodi možete vidjeti podatke za odlaganje i čuvanje hrane u zamrzivaču.

### 5.3. Preporuke za čuvanje smrznute hrane

- Kad kupujete smrznutu hranu, vodite računa da je ista smrznuta na odgovarajućim temperaturama i da im pakovanja nijesu oštećena.
- Stavite pakovanja u zamrzivač što je prije moguće nakon što ih kupite.
- Pazite da datum isteka naveden na pakovanju ne istekne prije konzumiranja upakovanih gotovih jela koja izvadite iz zamrzivača.

### 5.4. Odmrzavanje

Led u odjeljcima zamrzivača automatski se odmrzava.

### 5.5. Zamrzivač za duboko zamrzavanje Informacija

Standard EN 62552 zahtijeva (u skladu s određenim uvjetima mjerenja) da se najmanje 4,5 kg hrane na svakih 100 litara zapremine odjeljka zamrzivača može zamrznuti na sobnoj temperaturi od 25°C za 24 sata.

### 5.6. Odmrzavanje smrznute hrane

Ovisno o raznolikosti hrane i svrsi upotrebe, možete odabrati između sljedećih opcija odmrzavanja:

- Na sobnoj temperaturi (da bi se održala kvaliteta hrane, nije baš prikladno odmrzavati hranu dugo na sobnoj temperaturi)
- U frižideru
- U električnoj rerni (u modelima sa ili bez ventilatora)
- U mikrovalnoj rerni

## Korištenje proizvoda

### OPREZ:

- Nikada ne stavljajte kisele napitke u staklene boce i limenke u zamrzivač jer postoji rizik od pucanja.
- Ako se na pakovanju smrznute hrane primijeti vlaga i neuobičajeno nadimanje, vjerovatno je da su prethodno bili uskladišteni u nepropisnim uvjetima skladištenja i da se kvaliteta sadržaja umanjila. Ne konzumirajte ovu hranu bez provjere.
- Budući da neki začini u kuhanim jelima mogu promijeniti svoj ukus kada su izloženi uslovima dugotrajnog skladištenja, vaša smrznuta hrana mora biti manje začinjena ili bi jelima trebalo dodati željene začine nakon procesa odmrzavanja.

## 5.7. Preporučene postavke temperature

Postavka odjeljka zamrzivača	Napomene
-20 °C	Ovo je zadana preporučena postavka temperature.
-21,-22,-23 ili -24 oC	Ove postavke se preporučuju kada je temperatura okoline viša od 30°C ili ako mislite da temperatura u hladnjaku nije dovoljno niska zbog čestog otvaranja i zatvaranja vrata.
Brzo zamrzavanje	Koristite kada želite da zamrznete hranu u kratkom vremenskom periodu. Preporučuje se da se primenjuje za očuvanje kvaliteta vaše sveže hrane. Ne morate koristiti funkciju brzog zamrzavanja prilikom stavljanja smrznute hrane. Ne morate koristiti funkciju brzog zamrzavanja da biste zamrzli malu količinu svježe hrane, do 2 kg dnevno.

## Korištenje proizvoda

Meso i riba		Priprema	Najduže vrijeme skladištenja (mjesec)	
Mesni proizvodi	Teletina	Odrezak	Rezanjem debljine 2 cm i postavljanjem folije između komada ili čvrstim omotavanjem streč-folijom	6 – 8
		Pečenje	Pakiranjem komada mesa u vreću za hladnjak ili čvrstim omotavanjem	6 – 8
		Kocke	U malim komadima	6 – 8
		Šnicla, kotleti	Postavljanjem folije između rezanih kriški ili pojedinačnim omotavanjem streč-folijom	6 – 8
	Ovčetina	Kotleti	Postavljanjem folije između komada mesa ili pojedinačnim omotavanjem streč-folijom	4 - 8
		Pečenje	Pakiranjem komada mesa u vreću za hladnjak ili čvrstim omotavanjem	4 - 8
		Kocke	Pakiranjem isjeckanog mesa u vrećicu za hladnjak ili čvrstim omotavanjem	4 - 8
	Govedina	Pečenje	Pakiranjem komada mesa u vreću za hladnjak ili čvrstim omotavanjem	8 - 12
		Odrezak	Rezanjem debljine 2 cm i postavljanjem folije između komada ili čvrstim omotavanjem streč-folijom	8 - 12
		Kocke	U malim komadima	8 - 12
		Kuvano meso	Pakiranjem u komadićima u vrećicu za hladnjaka	8 - 12
	Mljeveno meso	Bez začina, u ravnim vrećicama	1 - 3	
	Iznutrice (komad)	U komadima	1 - 3	
	Fermentirana kobasica - Salame	Treba je pakirati čak i ako ima pakovanje.	1 - 2	
	Šunka	Postavljanjem folije između rezanih kriški	2 - 3	
Perad i ulovljena divljač	Piletina i čuretina	Umotavanjem u foliju	4 – 6	
	Guščetina	Umotavanjem u foliju (porcije ne smiju prelaziti 2,5 kg)	4 – 6	
	Pačetina	Umotavanjem u foliju (porcije ne smiju prelaziti 2,5 kg)	4 – 6	
	Jelen, zec, srna	Umotavanjem u foliju (porcije ne smiju prelaziti 2,5 kg, a kosti trebaju biti odvojene)	6 – 8	
Riba i plodovi mora	Slatkovodna riba (pastrmka, šaran, ždral, som)	Nakon temeljitog čišćenja unutrašnjosti i krjušti, potrebno ih je oprati i osušiti, a dijelove repa i glave odrezati po potrebi.	2	
	Nemasna riba (brancin, iverak, list)		4-6	
	Masna riba (Bonito, skuša, plava riba, crveni cipal, inćuni)		2 - 4	
	Školjke		Očišćene i u vrećicama	4 - 6
	Kavijar		U svojoj ambalaži, u aluminijskoj ili plastičnoj posudi	2 - 3

## Korištenje proizvoda

Voće i povrće	Priprema	Najduže vrijeme skladištenja (mjesec)
Pasulj i boranija	Skladištiti prokuvano 3 minute nakon pranja i rezanja na male komade	10 - 13
Grašak	Skladištiti prokuvano 2 minute nakon vađenja iz mahuna i pranja	10 - 12
Kupus	Skladištiti prokuvano 1-2 minute nakon čišćenja	6 - 8
Šargarepa	Skladištiti prokuvano 3-4 minute nakon čišćenja i rezanja na kriške	12
Paprika	Skladištiti prokuvano 2-3 minute nakon rezanja stabljike, dijeljena na dva dijela i odvajanja sjemena	8 - 10
Spanać	Skladištiti prokuvano 2 minute nakon pranja i čišćenja	6 - 9
Poriluk	Skladištiti prokuvano 5 minuta nakon usitnjavanja	6 - 8
Karfiol	Skladištiti prokuvano u malo limunove vode 3-5 minuta nakon odvajanja lišća, rezanje jezgre na komade	10 - 12
Patlidžan	Skladištiti prokuvano 4 minute nakon pranja i rezanja na komade od 2 cm	10 - 12
Bundeve	Skladištiti prokuvano 2-3 minute nakon pranja i rezanja na komade od 2 cm	8 - 10
Giljiva	Lagano pirjati na ulju i politi sa malo limuna	2 - 3
Kukuruz	Čišćenjem i pakiranjem u klipove ili zrna	12
Jabuka i kruška	Skladištiti prokuvano 2-3 minute nakon što ih ogulite i izrežete	8 - 10
Kajsija i breskva	Podijelite na pola i izvadite sjeme	4 - 6
Jagoda i malina	Operite i granatirajte	8 - 12
Pečeno voće	Dodavanjem 10% šećera u posudu	12
Šljiv, trešnja, višnja	Pranjem i čišćenjem stabljika	8 - 12

Mliječni proizvodi	Priprema	Najduže vrijeme skladištenja (mjesec)	Uslovi skladištenja
Sir (osim feta sira)	Postavljanjem folije između kriška	6 - 8	Može se ostaviti u originalnom pakovanju ako će se kratkotrajno skladištiti. Ako će se dugotrajno skladištiti treba ga umotati u aluminijsku ili plastičnu foliju.
Puter, margarin	U originalnom pakovanju	6	U originalnoj ambalaži ili u plastičnoj ambalaži

## Korištenje proizvoda

### 5.8. Izmjena pravca otvaranja vrata

Pravac otvaranja vrata vašeg frižidera se može promijeniti u skladu s mjestom na kojem ga koristite. Ako je to neophodno, molimo pozovite najbliži ovlašteni servis.

### 5.9. Mijenjanje lampice za osvjetljenje

Da biste promijenili lampicu/LED za osvjetljenje u frižideru, pozovite ovlašteni servis.

Lampa (e) koji se koristi u ovom uređaju nije prikladna za kućno osvjetljenje. Cilj ove lampe je da pomogne korisniku da postavi hranu u hladnjak/zamrzivač na siguran i ugodan način. Lampice koje se koriste u ovom uređaju moraju podnositi ekstremne fizičke uslove kao što su temperature ispod  $-20^{\circ}\text{C}$ .

## Ledomat i spremnik za pohranjivanje leda

### \*opcionalo

#### Korištenje ledomata

Napunite vodom ledomat i stavite ga u njegovo ležište. Vaš led će biti spreman za otprilike dva sata. Nemojte uklanjati ledomat iz njegovog ležišta da biste uzeli led.

Okrenite tipke na rezervoarima za led u smjeru kretanja kazaljke na satu za 90 stepeni.

Kocke leda u rezervoarima će pasti dolje u spremnik za pohranjivanje leda.

Možete izvaditi led iz spremnika za pohranjivanje leda i poslužiti kocke leda.

Ako želite, možete držati kocke leda u spremniku za pohranjivanje leda.

#### Posuda za čuvanje leda

Spremnik za pohranjivanje leda je namijenjen samo za skupljanje kocki leda. Nemojte stavljati vodu u spremnik. U suprotnom će puknuti.

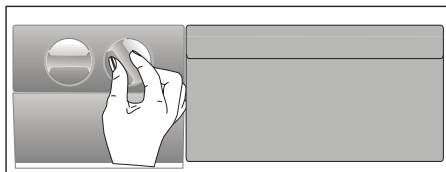



Vijek trajanja proizvoda se povećava ako se on redovito čisti



**UPOZORENJE:** Prije čišćenja, hladnjak prvo isključite iz struje.

- Za čišćenje nikada nemojte koristiti oštre i abrazivne alate, sapun, sredstva za čišćenje u domaćinstvu, deterdžent i vosak za poliranje.
- Rastvorite jednu kašičicu karbonata u pola litre vode. Krpu natopite rastvorom i temeljito je iscijedite. Ovom krpom obrišite unutrašnjost uređaja i temeljito isperite.
- Vodite računa da voda ne uđe u kućište lampe i druge električne komponente.
- Očistite vrata vlažnom krpom. Za skidanje polica na vratima i u hladnjaku, prvo sklonite sve što se nalazi na njima. Police na vratima skinite tako što ćete ih povući nagore. Nakon čišćenja, gurnite ih odozgo na dolje da biste ih postavili.
- Nikada nemojte koristiti sredstva za čišćenje niti vodu koja sadrži klor za čišćenje spoljnih površina i dijelova proizvoda obloženih hromom. Klor izaziva koroziju na takvim metalnim površinama.
- Ne koristite oštra, abrazivna sredstva, sapun, sredstva za čišćenje u domaćinstvu, kerozin, lož ulje, lak, itd. da biste spriječili skidanje i deformaciju štampe na plastičnim dijelovima. Za čišćenje koristite mlaku vodu i meku krpu, potom osušite brisanjem.

### 6.1. Izbjegavajte neugodne mirise

Materijali koji mogu da izazovu neugodne mirise nisu korišteni u proizvodnji naših uređaja. Međutim, zbog neodgovarajućih uslova čuvanja hrane i neredovnog čišćenja unutrašnje površine uređaja, može se razviti problem sa neugodnim mirisima. Stoga, hladnjak čistite karbonatom rastvorenim u vodi na svakih 15 dana.

- Hranu čuvajte u zatvorenim posudama. Mikroorganizmi koji se šire iz nezatvorenih posuda mogu da prouzrokuju neugodne mirise.

- Hranu sa isteklim rokom trajanja i pokvarenu hranu nikada ne čuvajte u hladnjaku.

### 6.2. Zaštita plastičnih površina

Ruke odmah isperite vodom pošto ulje može da izazove oštećenja površine kada se sipa na plastične površine.

### 6.3. Stakla na vratima

Skinite zaštitnu foliju sa stakala.

Skinite oblogu sa površine stakala. Ova obloga smanjuje nagomilavanje mrlja i pomaže u lakom uklanjanju mogućih mrlja i prljavštine. Stakla koja nisu zaštićena takvom oblogom mogu biti podložna upornom vezivanju zraka ili vode na osnovu organske ili neorganske prljavštine kao što je kamenac, mineralne soli, nesagorijeli ugljovodonici, oksidi metala i silikoni koji mogu lako i brzo izazvati mrlje ili oštećenje materijala. Održavanje stakala čistim postaje suviše teško usprkos redovitom čišćenju. Kao posljedica toga, izgled i providnost stakla se pogoršava. Agresivne i korozivne metode čišćenja i jedinjenja će povećati ova oštećenja i ubrzati proces propadanja.

Sredstva za čišćenje na bazi vode koja nisu alkalna i korozivna se moraju koristiti u svrhe redovitog čišćenja.

Za čišćenje se moraju koristiti materijali koji nisu alkalni i nisu korozivni tako da se produži vijek trajanja ove obloge.

Ovo staklo je ojačano kako bi se povećala njegova izdržljivost na utjecaje i pucanje. Sigurnosna folija se također nanosi na stražnje površine kao dodatna sigurnosna mjera da bi se spriječilo da ona izazovu oštećenja na okolnim predmetima ukoliko puknu.

\*Alkali su baze koje formiraju jone hidroksida (OH<sup>-</sup>) kada se rastvaraju u vodi.

Metali Li (litij), Na (natrij), K (kalij) Rb (rubidij), Cs (cezij) i vještački i radioaktivni Fr (francij) nazivaju se ALKALNI METALI.

Provjerite ovu listu prije kontaktiranja servisa. Na taj način ćete uštedjeti vrijeme i novac. Ova lista uključuje česte pritužbe koje se ne odnose na greške u izradi ili materijalu. Određene navedene odlike se možda ne odnose na vaš proizvod.

**Hladnjak ne radi.**

- Utikač nije u potpunosti utaknut. >>> Potpuno ga gurnite u utičnicu.
- Osigurač povezan na utičnicu koja napaja proizvod ili glavni osigurač je pregoreo. >>> Provjerite osigurače.

**Kondenzacija na bočnom zidu hladnjaka (MULTI ZONA, HLADNO, KONTROLA I FLEXI ZONA).**

- Okruženje je previše hladno. >>> Ne postavljajte proizvod u sredinama s temperaturama ispod -5 °C.
- Vrata se otvaraju prečesto >>> Vodite računa da vrata proizvoda ne otvarate suviše često.
- Okruženje je previše vlažno. >>> Ne postavljajte proizvod u vlažnim sredinama.
- Hrana koja sadrži tekućine se čuva u otvorenim posudama. >>> Držite hranu koja sadrži tekućine zatvorenu.
- Vrata proizvoda su ostavljena otvorena. >>> Nemojte držati vrata proizvoda otvorena tijekom dugih vremenskih perioda.
- Termostat je podešen na suviše nisku temperaturu. >>> Podesite termostat na odgovarajuću temperaturu.

**Kompresor ne radi.**

- U slučaju iznenadnog nestanka struje ili izvlačenja i vraćanja utikača, pritisak plina u sistemu hlađenja proizvoda nije izbalansiran i to pokreće termičku zaštitu kompresora. Proizvod će se ponovo pokrenuti nakon oko 6 minuta. Ako se proizvod ne pokrene ponovo nakon tog perioda, kontaktirajte servis.
- Odmrzavanje je aktivno. >>> To je normalno za potpuno automatsko odmrzavanje proizvoda. Odmrzavanje se obavlja periodično.
- Proizvod nije priključen na napajanje. >>> Pobrinite se da napajanje bude priključeno.
- Postavka temperature je pogrešna. >>> Odaberite odgovarajuću postavku temperature.
- Nestalo je struje. >>> Proizvod će nastaviti sa normalnim radom kada se napajanje ponovo uspostavi.

**Radna buka hladnjaka se povećava dok je u upotrebi.**

- Operativne performanse proizvoda mogu se razlikovati ovisno o varijacijama temperature okoline. To je normalno i ne predstavlja kvar.

# Rješavanje problema

## Hladnjak radi prečesto ili predugo.

- Novi proizvod može biti veći od prethodnog. Veći proizvodi će duže raditi.
- Sobna temperatura može biti visoka. >>> Proizvod će normalno raditi tokom dužih perioda pri višoj temperaturi prostorije.
- Proizvod je možda nedavno uključen ili je stavljena nova hrana. >>> Proizvodu će trebati više vremena da dostigne podešenu temperaturu kada je nedavno uključen ili kada je nova hrana stavljena unutra. To je normalno.
- Možda su u proizvod nedavno stavljene velike količine tople hrane. >>> Ne stavljajte toplu hranu u proizvod.
- Vrata su otvarana suviše često ili su bila otvorena duže vrijeme. >>> Topli zrak koji cirkuliše unutra može dovesti do dužeg rada proizvoda. Ne otvarajte vrata prečesto.
- Vrata zamrzivača ili hladnjaka su možda odškrinuta. >>> Provjerite da li su vrata potpuno zatvorena.
- Proizvod je možda postavljen na prenisku temperaturu. >>> Postavite temperaturu na višu vrijednosti sačekajte da dostigne podešenu temperaturu.
- Guma na vratima hladnjaka ili zamrzivača je možda prljava, istrošena, pokidana ili nije pravilno postavljena. >>> Očistite ili zamijenite gumu. Oštećena / pokidana gumica vrata će uzrokovati da proizvod radi duži period da bi očuvao trenutnu temperaturu.

## Temperatura zamrzivača je veoma niska, ali je temperatura hladnjaka adekvatna.

- Temperatura odjeljka zamrzivača je postavljena na veoma nisku vrijednost. >>> Podesite temperaturu odjeljka zamrzivača na višu vrijednost i provjerite još jednom.

## Temperatura hladnjaka je vrlo niska, ali je temperatura zamrzivača adekvatna.

- Temperatura hladnjaka je postavljena na vrlo nisku vrijednost. >>> Podesite temperaturu odjeljka zamrzivača na višu vrijednost i provjerite još jednom.

## Hrana koja se čuva u hladnjaku se zamrznuła.

- Temperatura hladnjaka je postavljena na vrlo nisku vrijednost. >>> Podesite temperaturu odjeljka zamrzivača na višu vrijednost i provjerite još jednom.

## Temperatura u hladnjaku ili zamrzivaču je previsoka.

- Temperatura odjeljka hladnjaka je postavljena na vrlo visoku vrijednost. >>> Podešavanje temperature odjeljka hladnjaka ima utjecaja na temperaturu u odjeljku zamrzivača. Sačekajte dok temperatura odgovarajućih dijelova ne dostigne zadovoljavajući nivo promjenom temperature u odjeljku hladnjaka ili zamrzivača.
- Vrata su otvarana suviše često ili su bila otvorena duže vrijeme. >>> Ne otvarajte vrata prečesto.
- Vrata mogu biti odškrinuta. >>> Potpuno zatvorite vrata.
- Proizvod je možda nedavno uključen ili je stavljena nova hrana. >>> To je normalno. Proizvodu će trebati više vremena da dostigne zadanu temperaturu kada je nedavno uključen ili kada ima novih hrana unutra.
- Možda su u proizvod nedavno stavljene velike količine tople hrane. >>> Ne stavljajte toplu hranu u proizvod.

# Rješavanje problema

## Drhtanje ili buke.

- Tlo nije ravno ili izdržljivo. >>> Ako se proizvod tresne kada se polako pomiče, prilagoditi nogare za uravnoteženje proizvoda. Također pazite da je tlo dovoljno izdržljivo da nosi proizvoda.
- Svi predmeti na proizvodu mogu izazvati buku. >>> Uklonite sve predmete koje se nalaze na proizvodu.

## Proizvod daje buku kao kad tekućine teče, prskanje itd.

- Operativni principi proizvoda uključuju protoke tekućina i plina. >>> To je normalno i ne predstavlja kvar.

## Ima zvuk vjetra koji puše koji dolazi iz proizvoda.

- Proizvod koristi ventilator za proces hlađenja. To je normalno i ne predstavlja kvar.

## Postoji kondenzacije na unutrašnjim zidovima proizvoda.

- Vruće ili vlažno vremenu će povećati zaleđivanje i kondenzacije. To je normalno i ne predstavlja kvar.
- Vrata su otvarana suviše često ili su bila otvorena duže vrijeme. >>> Ne otvarajte vrata prečesto, ako su otvorena, zatvorite vrata.
- Vrata mogu biti odškrinuta. >>> Potpuno zatvorite vrata.

## Postoji kondenzacija na vanjskim površinama proizvoda ili između vrata.

- Spoljašni vazduh može biti vlažan, to je sasvim normalno kada je vlažnom vrijeme. >>> Kondenzacija će nestati kada se smanji vlažnost.

## Unutrašnjost ima neprijatan miris.

- Proizvod nije redovno čišćen. >>> Redovno čistite unutrašnjost pomoću spužve, tople vode i gazirane vode.
- Pojedine posude i materijali za pakovanje mogu odavati mirise. >>> Koristite posude i materijale za pakovanje bez mirisa.
- Hrana je stavljena u otvorene posude. >>> Držite hranu u zatvorenim posudama. Mikroorganizmi se mogu proširiti sa nezatvorenih prehrambenih proizvoda i izazvati neugodne mirise. Uklonite iz proizvoda svu hranu kojoj je istekao rok ili je pokvarena.

## Vrata se ne zatvaraju.

- Paketi hrane može blokiraju vrata. >>> Promijenite mjesta stvarima koje blokiraju vrata.
- Proizvod ne stoji u potpuno uspravnom položaju. >>> Podesite nožice za nivelisanje proizvoda.
- Podloga nije ravna ili izdržljiva. >>> Pobrinite se da podloga bude ravna i dovoljno izdržljiva da nosi proizvod.

## Kutija za povrće je zaglavljena.

- Hrana može doći u kontakt sa gornjim dijelom ladice. >>> Promijeniti raspored prehrambenih artikala u ladici.



**UPOZORENJE:** Ako problem i dalje postoji nakon što ste slijedili upute u ovom poglavlju, obratite se prodavcu ili ovlaštenom servisu. Nemojte pokušavati da popravite proizvod.

## Molimo da prvo pročitate ovo uputstva za upotrebu!

Poštovani kupče,

Nadamo se da će vam ovaj proizvod, koji je proizveden u savremenim fabrikama i koji je prošao najstrože kontrole kvaliteta, dugo i efikasno služiti.



Zato vam preporučujemo da pažljivo pročitate kompletno uputstvo za upotrebu vašeg proizvoda pre nego što počnete da ga koristite, a uputstvo sačuvajte tako da vam uvek bude pri ruci ako vam zatreba.



### Ovo uputstvo za upotrebu

- će vam pomoći da svoj uređaj koristite efikasno i na siguran način.
- Pročitajte uputstvo za upotrebu pre instaliranja i rada sa vašim proizvodom.
- Pratite uputstva, naročita ona vezana za bezbednost.
- Uputstvo za upotrebu čuvajte na pristupačnom mestu jer vam kasnije može zatrebati.
- Osim toga, pročitajte i drugu dokumentaciju koju ste dobili uz vaš proizvod. Imajte na umu da ovo uputstvo za upotrebu može važiti i za druge modele.

### Simboli i njihovi opisi

Ovo uputstvo za upotrebu sadrži sledeće simbole:

-  Važne informacije ili korisni saveti o upotrebi.
-  Upozorenje na uslove opasne po život i imovinu.
-  Upozorenje za električni napon.

 <b>PODACI</b>	
	Podaci o modelu sačuvani u bazi podataka o proizvodu mogu se dobiti unosom sledeće internet stranice i pretragom po identifikacionom broju vašeg modela (*) koji se nalazi na oznaci potrošnje električne energije. <a href="https://eprel.ec.europa.eu/">https://eprel.ec.europa.eu/</a>

# SADRŽAJ

<b>1 Vaš frižider</b>	<b>3</b>	<b>4 Priprema</b>	<b>13</b>
<b>2 Važna bezbednosna upozorenja</b>	<b>4</b>	<b>5 Upotreba Vašeg frižidera</b>	<b>14</b>
Namena .....	4	Upozorenje za otvorena vrata .....	22
Za proizvode sa raspršivačem (dozatorom) vode; .....	7	Promena smera otvaranja vrata .....	22
Bezbednost dece .....	8	Ledomat i rezervoar za led .....	22
Usaglašenost sa WEEE direktivom i odlaganje otpada: .....	8	<b>6 Čišćenje i održavanje</b>	<b>23</b>
Usaglašenost sa RoHS direktivom: .....	8	Zaštita plastičnih površina .....	23
Informacije o pakovanju .....	8	<b>7 Preporučena rešenja problema</b>	<b>24</b>
HC upozorenje .....	8		
Za uštedu energije .....	8		
<b>3 Instalacija</b>	<b>10</b>		
Šta treba da se ima na umu prilikom ponovnog transporta frižidera .....	10		
Podešavanje nožoca .....	10		
Pre uključivanja frižidera .....	10		
Električno povezivanje .....	11		
Odlaganje pakovanja .....	11		
Odlaganje dotrajalog frižidera u otpad .....	11		
Promena lampe za osvetljenje .....	12		
Podešavanje nožoca .....	12		

# 1 Vaš frižider



1. Kontrolna tabla
2. Flap
3. Staklena polica
4. Icematic
5. Podesive nožice

**i** Brojke iz ovog priručnika su šematske i možda ne odgovaraju tačno vašem proizvodu. Ako delovi teme nisu uključeni u proizvod koji ste kupili, onda to važi za druge modele.

## 2 Važna bezbednosna upozorenja

Pročitajte sledeće informacije. Nepoštovanje ovih informacija može dovesti do povreda ili materijalnih šteta. U suprotnom se gubi pravo na garanciju i odgovornost proizvođača.

Originalni rezervni delovi će biti obezbeđeni za 10 godina od dana nabavke proizvoda.

### Namena

⚠	<b>UPOZORENJE:</b> Ventilacione otvore na uređaju ili ugrađenoj strukturi održavajte bez prepreka.
⚠	<b>UPOZORENJE:</b> Za ubrzavanje procesa odmrzavanja koristite samo mehaničke uređaje ili druga sredstva koja je preporučio proizvođač.
⚠	<b>UPOZORENJE:</b> Vodite računa da ne oštetite rashladno kolo.
⚠	<b>UPOZORENJE:</b> Ne koristite električne uređaje u odeljcima za skladištenje hrane, osim ako oni ne pripadaju tipu koji je preporučio proizvođač.

Uređaj je namenjen za korišćenje u domaćinstvu i za slične namene, kao što su

- u kuhinjama rezervisanim za

osoblje prodavnice, kancelarije i druga područja poslovanja;

- na seoskim kućama i za goste u hotelima, motelima i drugim okruženjima stambenog tipa.

### Opšte sigurnosne mere

- Kad hoćete da odložite/bacite proizvod, preporučujemo da se konsultujete sa ovlašćenim servisom da biste saznali potrebne informacije i ovlašćena tela.
- Konsultujte se sa ovlašćenim servisom za sva pitanja i probleme vezane za frižider. Nemojte da dirate i ne dajte da neko drugi dira frižider bez obaveštavanja ovlašćenog servisa.
- Za proizvode sa odeljkom zamrzivača: nemojte da jedete sladoled i kockice leda odmah čim ih izvadite iz zamrzivača! (To može da izazova promrzline u vašim ustima).
- Za proizvode sa odeljkom zamrzivača: ne stavljajte pića u flašama i limenkama u odeljak zamrzivača. Inače mogu da puknu.
- Ne dirajte smrznutu hranu rukom; ona može da se zalepi za ruku.
- Isključite frižider iz struje pre čišćenja ili odmrzavanja.
- Para i isparena sredstva za čišćenje nikad ne smeju da se koriste u čišćenju i procesu odmrzavanja Vašeg frižidera. U takvim slučajevima para



može da dođe u kontakt sa električnim delovima i izazove kratki spoj ili električni udar.

- Nikad nemojte da koristite delove na Vašem frižideru, kao što su vrata, za naslanjanje ili stajanje.
- Ne koristite električne aparate u frižideru.
- Nemojte da oštećujete delove tamo gde cirkuliše rashladno sredstvo, s alatom za bušenje ili sečenje. Rashladno sredstvo koje može da eksplodira iz gasnih kanala isparivača, probušene produžene cevi ili premazi površina mogu da izazovu iritaciju kože i oštećenje očiju.
- Ne pokrivajte i ne blokirajte otvore za ventilaciju na Vašem frižideru bilo kakvim materijalima.
- Samo ovlašćene osobe mogu da popravljaju električne uređaje. Popravke koje vrše nekompetentna lica su rizične za korisnika.
- U slučaju bilo kakvog kvara ili za vreme održavanja ili popravke, isključite svoj frižider iz struje isključivanjem odgovarajućeg osigurača ili isključivanjem uređaja iz struje.
- Ne vucite kabl da biste izvukli utikač iz utičnice.
- Obezbedite da su pića sa velikim procentom alkohola bezbedno uskladištena sa pričvršćenim poklopcem i postavljena uspravno.
- Nikad ne čuvajte sprejove koji sadrže zapaljive i eksplozivne supstance u frižideru.
- Nemojte da koristite mehanička ili druga sredstva u cilju ubrzanja procesa odleđivanja aparata, osim sredstava preporučenih od strane proizvođača.
- Ovaj proizvod nije namenjen za upotrebu od strane lica sa smanjenim fizičkim, čulnim ili mentalnim sposobnostima ili nedostatkom iskustva i znanja osim ako nisu pod nadzorom ili obučeni za rukovanje od strane lica koje je odgovorno za njihovu bezbednost.
- Ne uključujte oštećeni frižider. Konsultujte servisera ako imate bilo kakve sumnje.
- Električna sigurnost frižidera je garantovana samo ako je sistem uzemljenja u Vašoj kući usklađen sa standardima.
- Izlaganje proizvoda kiši, snegu, suncu i vetru je opasno s obzirom na električnu sigurnost.
- Kontaktirajte ovlašćeni servis ako je oštećen kabl za napajanje da biste izbegli opasnost.
- Nikad ne uključujte frižider u zidnu utičnicu za vreme instalacije. Inače može da dođe do rizika od smrti ili ozbiljne povrede.
- Ovaj frižider je predviđen samo za čuvanje hrane. Ne sme se koristiti za druge svrhe.

- Nalepnica sa tehničkim specifikacijama nalazi se na levoj unutrašnjoj stranici frižidera.
- Nikad ne povezujte svoj frižider sa sistemima za štednju električne energije; oni mogu da oštete frižider.
- Ako frižider ima plavo svetlo, nemojte da gledate u plavo svetlo golim okom ili kroz optičke uređaje tokom dužeg vremenskog perioda.
- Za ručno kontrolisane frižidere: sačekajte najmanje 5 minuta, pa onda uključite frižider nakon nestanka struje.
- Ovo uputstvo za upotrebu treba predati novom vlasniku proizvoda, kao i sledećem vlasniku kada se menja vlasnik.
- Treba izbegavati oštećenje kabla za napajanje prilikom transporta frižidera. Kidanje kabla može prouzrokovati požar. Nikad ne stavljajte teške predmete na kabl za napajanje. Ne dodirujte utikač vlažnim rukama kada priključujete proizvod.

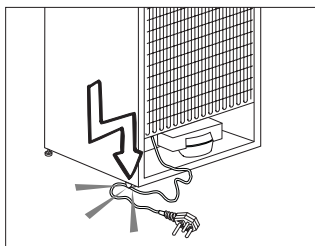

- Prilikom postavljanja uređaja, pazite da kabl za napajanje nije zarobljen ili oštećen.

- Ne postavljajte više portabl utičnica ili prijenosnih napajanja na stražnjoj strani uređaja.
- Deci uzrasta od 3 do 8 godina dozvoljeno je da pune i prazne uređaje za hlađenje.
- Da biste izbegli kontaminaciju hrane, pridržavajte se sledećih uputstava:
  - - Otvaranje vrata na duže vreme može izazvati značajno povećanje temperature u odeljci frižidera.
  - - Redovno čistite površine koje mogu doći u kontakt sa hranom i pristupačnim sistemima za odvodnjavanje.
  - Očistite rezervoare za vodu ako nisu korišćeni 48 sati; isperite vodeni sistem povezan sa dovodom vode ako voda nije vučena 5 dana.
  - - Sirovo meso i ribu čuvajte u odgovarajućim kontejnerima u frižideru, tako da nije u kontaktu sa ili kapaju na drugu hranu.
  - Odeljci sa zamrznutom hranom sa dve zvezdice su pogodni za skladištenje prethodno zamrznute hrane, skladištenje ili pripremanje sladoleda i pravljenje kockica leda.
  - - Odeljci sa jednim, dva i tri zvezdice nisu pogodni za zamrzavanje sveže hrane.
  - Ako je rashladni uređaj ostavljen prazan duže vrijeme, isključite ga, odmrzните, očistite, osušite i ostavite vrata otvorena kako bi se sprečilo stvaranje plijesni unutar uređaja.
- Ne priključujte frižider na zidnu utičnicu ako je labava.
- Voda se ne sme prskati direktno na unutrašnje ili spoljašnje delove proizvoda radi bezbednosti.

- Ne prskajte supstance koje sadrže zapaljive gasove, kao što je propan, blizu frižidera da bi se izbegla opasnost od požara i eksplozije.
- Ne stavljajte posude napunjene vodom na vrh frižidera je to može prouzrokovati električni udar ili požar.
- Ne prepunjavajte frižider preteranim količinama hrane. Ako se prepuni, hrana može pasti i povrediti vas i oštetiti frižider kada otvorite vrata. Ne stavljajte predmete na vrh frižidera jer mogu pasti prilikom otvaranja ili zatvaranja vrata frižidera.
- Materijali koji zahtevaju preciznu temperaturu, kao što su vakcine, lekovi osetljivi na temperaturu, materijali za naučne svrhe itd. ne smeju se čuvati u frižideru.
- Ako frižider nećete da koristite duže vreme, isključite ga iz struje. Mogući problem u kablu za napajanje može prouzrokovati požar.
- Frižider se može pomerati ako se podesive nožice ne stoje stabilno na podu. Pravilno učvršćivanje podesivih nožica na podu može sprečiti pomeranje frižidera.
- Kada prenosite frižider, ne držite ga za ručicu na vratima. Inače mogu da se odvali.
- Ako proizvod morate da postavite pored drugog frižidera ili zamrzivača,

rastojanje između uređaja treba da bude najmanje 8 cm. U suprotnom se susedni zidovi mogu ovlažiti.

- Nikada nemojte koristiti proizvod ako je otvoren odeljak koji se nalazi na vrhu ili poleđini vašeg proizvoda i koji sadrži elektronske štampane ploče (poklopac elektronskih štampanih ploča) (1).

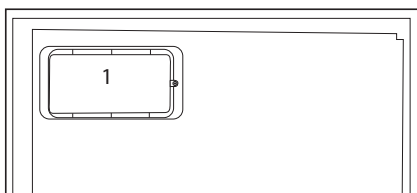
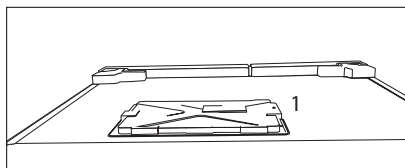

### **Za proizvode sa raspršivačem (dozatorom) vode;**

- Pritisak za dovod hladne vode je maksimalno 90psi (620 kPa). Ukoliko pritisak vode premašuje 80psi (550 kPa), u glavnom vodu upotrebite ventil za ograničavanje pritiska. Ako ne znate kako se proverava pritisak vode, zatražite pomoć vodoinstalatera.
- Ukoliko u vašim instalacijama postoji rizik od efekta vodenog

udara, u instalacijama uvek koristite opremu za sprečavanje vodenog udara. Posavetujte se sa vodoinstalatorem ukoliko niste sigurni da li u vašim instalacijama postoji efekat vodenog udara.

- Ne montirati na dovod za toplu vodu. Preduzmite mere opreza protiv rizika od smrzavanja cevi. Raspon temperature vode je od minimalno 33°F (0,6°C) do maksimalno 100°F (38°C).
- Koristiti samo vodu za piće.

## Bezbednost dece

- Ako ste zaključali vrata, ključ treba čuvati van domašaja dece.
- Deca se moraju nadzirati da ne bi dirala proizvod.

## Usaglašenost sa WEEE direktivom i odlaganje otpada:



Ovaj proizvod je usaglašen sa WEEE direktivom Evropske Unije (2012/19/EU). Ovaj proizvod nosi znak klasifikacije za električni i elektronski otpad (WEEE).

Ovaj proizvod je proizveden od visoko kvalitetnih delova i materijala koji se mogu ponovo koristiti i pogodni su za reciklažu. Nemojte odlagati proizvod u otpad sa običnim kućnim otpadom i drugim otpadima na kraju veka trajanja. Odložite ga u centar za sakupljanje i reciklažu električnog i elektronskog otpada. Konsultujte se sa svojim lokalnim vlastima da biste saznali o ovim centrima za sakupljanje otpada.

## Usaglašenost sa RoHS direktivom:

Proizvod koji ste kupili u saglasnosti je sa RoHS direktivom Evropske Unije (2011/65/EU). On ne sadrži štetne i zabranjene materijale navedene u direktivi.

## Informacije o pakovanju

Materijali za pakovanje ovog proizvoda proizvedeni su od materijala koji se mogu reciklirati u skladu sa nacionalnim propisima o zaštiti životne sredine. Materijale za pakovanje ne odlagati zajedno sa kućnim ili drugim otpadom. Odnosite ih na mesta za prikupljanje ambalažnog materijala određena od strane lokalne vlasti.

## HC upozorenje

### Ako rashladni sistem proizvoda sadrži R600a:

Ovaj gas je zapaljiv. Zato vodite računa da prilikom upotrebe i transporta ne oštetite sistem hlađenja i cevi. U slučaju oštećenja, ovaj proizvod čuvajte dalje od potencijalnih izvora vatre, jer se može desiti da se proizvod zapali, i proveravajte prostoriju u kojoj se nalazi.

### Ignorišite ovo upozorenje ako rashladni sistem proizvoda sadrži R134a.

Vrsta gasa koji je korišćen u proizvodu naveden je na tipskoj pločici koja se nalazi na levoj strani unutar frižidera.

Nemojte nikada baciti proizvod u vatru radi odlaganja.

## Za uštedu energije

- Ne ostavljajte vrata svog frižidera dugo otvorena.
- Ne stavljajte vruću hranu u frižider.
- Ne pretovarujte frižider tako da se unutra ne sprečava cirkulacija vazduha.

- Ne postavljajte svoj frižider pod direktnu svetlost sunca ili blizu aparata koji emituju toplotu, kao što su rerna, mašina za suđe ili radijator.
- Pazite da držite svoju hranu u zatvorenim posudama.
- Za proizvode sa odeljkom zamrzivača: maksimalnu količinu hrane možete da čuvate u zamrzivaču kada izvadite policu ili fioku zamrzivača. Vrednost potrošnje energije koja je navedena na vašem frižideru određena je nakon uklanjanja police ili fioke zamrzivača i pod maksimalnim opterećenjem. Ne postoji nikakva opasnost od oštećenja pri korišćenju polica ili fioke u pogledu oblika i veličine hrane koju treba zamrznuti.
- Odmrzavanje zamrznute hrane u odeljku frižidera obezbediće uštedu energije i očuvati kvalitet hrane.

## 3 Instalacija

- ❗ Molimo da imate na umu da proizvođač neće biti odgovoran ako se ne pridržavate informacija iz priručnika.

### Šta treba da se ima na umu prilikom ponovnog transporta frižidera

1. Vaš frižider mora da se isprazni i očisti pre bilo kakvog transporta.
2. Pre ponovnog pakovanja, police, dodaci, odeljak za voće i povrće, itd. u vašem frižideru moraju dobro da se pričvrste lepljivim trakama da se ne bi tresli.
3. Pakovanje mora da se poveže trakama i jakim užetom i morate da se pridržavate pravila transporta ispisanih na pakovanju.

### Molimo da imate na umu...

Svaki reciklirani materijal je nezamenjivi izvor za prirodu i za naše nacionalne resurse.

Ako hoćete da doprinesete reciklaži materijala za pakovanje, možete da dobijete još informacija od instituta za zaštitu sredine ili lokalne samouprave.

### Podešavanje nožoca

Ako je vaš frižider neuravnotežen:

Frižider možete uravnotežiti okretanjem prednjih nožica kao što je ilustrovano na slici. Ugao gde se nalazi nožica se spušta ako nožicu okrećete u smeru crne strelice i podiže kada je okrećete u suprotnom smeru. Ovaj postupak će biti lakši ako vam neka osoba pomogne tako što će malo podići frižider.

### Pre uključivanja frižidera

Pr enego što počnete da koristite svoj frižider, proverite:

1. Da li je unutrašnjost frižidera suva i da li je na njegovoj zadnjoj strani obezbeđena slobodna cirkulacija vazduha?
2. Možete da instalirate 2 plastična čepa, kao što je pokazano na slici.

Plastični klinovi će obezbediti potreban razmak između vašeg frižidera i zida radi omogućavanja cirkulacije vazduha.

3. Očistite unutrašnjost frižidera kao što je preporučeno u delu "Održavanje i čišćenje".
4. Uključite frižider u struju. Ako su vrata otvorena, upaliće se unutrašnje svetlo u odeljku frižidera.
5. Čućete buku kada se kompresor pokrene. Tečnost i gasovi koji se nalaze u sistemu za hlađenje mogu takođe da stvaraju buku, čak i ako kompresor ne radi i to je potpuno normalno.
6. Prednje ivice frižidera mogu da budu tople na dodir. To je normalno. Ta područja su napravljena da budu topla da bi se izbegla kondenzacija.

## Električno povezivanje

Priključite vaš proizvod na uzemljenu utičnicu koja je zaštićena osiguračem odgovarajuće jačine.

Važno:

- Priključak mora da bude u skladu sa nacionalnim propisima.
- Utikač kabla za napajanje mora da bude lako dostupan nakog ugradnje.
- Napon i dozvoljeni osigurači su navedeni u delu "Specifikacije".
- Specificirani napon mora da bude jednak naponu vaše elektro mreže.
- Produžni kablovi i višestruke utičnice ne smeju se koristiti za priključivanje.

⚠ Oštećeni kabl za napajanje mora da zameni kvalifikovani električar.

⚠ Proizvod se ne sme uključivati dok se ne popravi! Postoji opasnost od električnog udara!

## Odlaganje pakovanja

Materijali za pakovanje mogu biti opasni za decu. Materijale za pakovanje držite van domašaja dece ili ih odložite tako što ćete ih klasifikovati u skladu sa uputstvima za odlaganje otpada. Nemojte ih odlagati sa običnim kućnim otpadom.

Pakovanje vašeg frižidera je proizvedeno od materijala koji se može reciklirati.

## Odlaganje dotrajalog frižidera u otpad

Vaš dotrajali uređaj odložite tako da ne štetite životnoj sredini.

- U vezi sa odlaganjem dotrajalog frižidera se možete konsultovati sa ovlašćenim prodavcem ili centrom za sakupljanje otpada u vašoj opštini.

Pre nego što svoj frižider odložite na otpad, odrežite električni utikač i onesposobite eventualne bravice na vratima da bi se deca zaštitila od bilo kakve opasnosti.

## Promena lampe za osvetljenje

Za promenu sijalice koja služi za osvetljenje u frižideru, pozovite ovlašćeni servis.

Lampa (e) koja se koristi u ovom uređaju nije pogodna za domaćinsko osvetljenje. Namena ove lampe je da pomogne korisniku da stavi namirnice u frižider/zamrzivač na sigurno i udoban način.

Lampe korišćene u ovom uređaju moraju da izdrže ekstremne fizičke uslove, kao što su temperature ispod  $-20^{\circ}\text{C}$ .

## Podешavanje nožoca

Ako je vaš frižider neuravnotežen:

Frižider možete uravnotežiti okretanjem prednjih nožica kao što je ilustrovano na slici. Ugao gde se nalazi nožica se spušta ako nožicu okrećete u smeru crne strelice i podiže kada je okrećete u suprotnom smeru. Ovaj postupak će biti lakši ako vam neka osoba pomogne tako što će malo podići frižider.

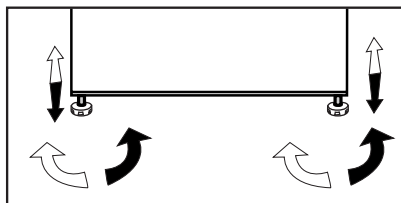



## 4 Priprema

- i** Za samostojeći uređaj; „Ovaj rashladni uređaj nije predviđen da se koristi kao ugradni uređaj“;
- i** Vaš zamrzivač treba da se ugradi najmanje 30 cm dalje od izvora toplote kao što su ringle, rerne, centralno grejanje i šporeti i bar 5 cm dalje od električnih rerna i ne treba da se stavi tamo gde je izložen direktnoj sunčevoj svetlosti.
- i** Ambijentalna temperatura u prostoriji u kojoj instalirate zamrzivač treba da bude najmanje -15°C.
- i** Pobrinite se da se unutrašnjost zamrzivača temeljno čisti.
- i** Ako želite da postavite dva proizvoda jedan pored drugog, npr. zamrzivač i frižider, za takvo rešenje treba da koristite komplet za dekoraciju koji sadrži mali podmetač i dekorativni deo. Podmetač se montira na stranu jednog proizvoda da bi obezbedio razmak između njih. Dekorativni deo se stavlja između proizvoda da bi sakrio rupu između njih (sl. 2). Komplet za dekoraciju nije sastavni deo proizvoda, ali se može isporučiti kao dodatna oprema.
- i** Kada prvi put uključite zamrzivač, molimo da se držite sledećih uputstava za vreme prvih šest sati.
  - Vrata ne trebaju da se otvaraju često.
  - Mora da radi prazan, bez ikakve hrane u njemu.
- Nemojte da isključujete zamrzivač iz struje. Ako dođe do nestanka struje van vaše kontrole, pogledajte upozorenja u delu “Preporučena rešenja problema”.
- i** Originalno pakovanje i penasti materijali treba da se čuvaju za budući transport ili preseljenje.
- i** Očistite unutrašnjost zamrzivača kao što je preporučeno u delu “Održavanje i čišćenje”.
- i** Kako vruć i vlažan vazduh ne prodire u vaš proizvod kada vrata nisu otvorena, vaš proizvod će se optimizovati u uslovima dovoljnim za zaštitu vaše hrane. S novom funkcijom za uštedu energije, funkcije i sastavni delovi kao kompresor, ventilator, grejač, odmrzivač, svetlo, ekran i tako dalje radiće u skladu sa potrebama za potrošnju minimalne energije pod ovim okolnostima, istovremeno održavajući svežinu vaših namirnica.

# 5 Upotreba Vašeg frižidera

## 5.1. Tabla sa indikatorima

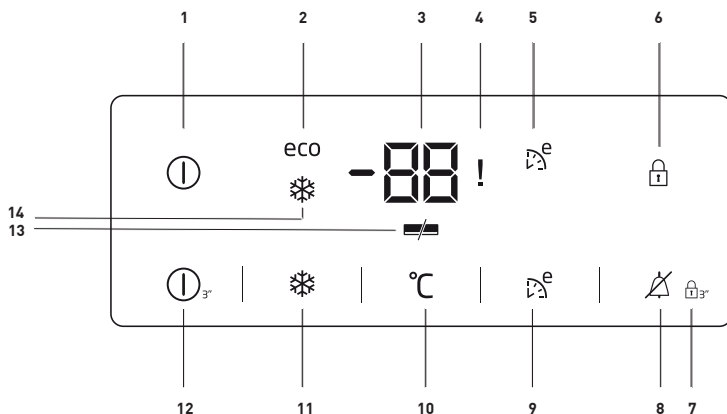

### 1 Indikator za uključivanje/ isključivanje:

Ova ikona (Ⓜ) se pali kada je zamrzivač isključen. Sve druge ikone su isključene.

### 2. Indikator ekonomične upotrebe:

Ova ikona (eco) se pali kada je odeljak zamrzivača podešen na -18°C što je najekonomičnija podešena vrednost. Indikator ekonomične upotrebe se isključuje kada se izabere funkcija brzog hlađenja ili funkcija brzog zamrzavanja.

### 3. Odeljak zamrzivača - Indikator podešene temperature:

Pokazuje temperaturu koja je podešena za odeljak za zamrzavanje.

### 4. Visoke temperature / statusa greške

Ovaj indikator (!) svetli u slučaju upozorenja o nestanku struje, visokoj temperaturi i greškama.

Kada se temperatura zamrzivača podigne do vrednosti kritične za smrznutu hranu, na digitalnom indikatoru trepće maksimalna vrednost koju postigne temperatura zamrzivača.

Proverite hranu u odeljku za zamrzavanje.

Ovo nije kvar. Upozorenje se može poništiti pritiskom bilo kog dugmeta ili dugmeta za isključivanje alarma za visoku temperaturu. (Otkazivanje pritiskom bilo kog dugmeta nije primenljivo za svaki model.)

**i** Brojke iz ovog priručnika su šematske i možda ne odgovaraju tačno vašem proizvodu. Ako delovi teme nisu uključeni u proizvod koji ste kupili, onda to važi za druge modele.

Ovaj indikator (!) svetli i u slučaju kvara senzora. Kada ovaj indikator svetli, na indikatoru temperature alternativno se prikazuju „E“ i cifre poput „1, 2, 3...“. Ove cifre na indikatoru obaveštavaju servisno osoblje o grešci.

### **5. Indikator funkcije Eco Extra:**

Ova ikona (E) svetli kada je ova funkcija aktivna.

### **6. Indikator zaključavanja tastera:**

Ova ikona (A) svetli kada se aktivira režim zaključavanja tastera.

### **7. Režim zaključavanja tastera:**

Pritisnite taster za zaključavanje tastera (A<sub>3</sub>) i držite ga 3 sekunde. Upaliće se ikona za zaključavanje tastera i aktiviraće se režim zaključavanja tastera. Tasteri neće funkcionisati kada je aktivan režim zaključavanja tastera. Ponovo pritisnite taster za zaključavanje i držite ga 3 sekunde. Ikona za zaključavanje tastera će se isključiti, a režim zaključavanja tastera isključiti.

### **8. Prestanak upozorenja o visokoj temperaturi:**

U slučaju upozorenja o nestanku struje/visokoj temperaturi, možete izbrisati upozorenje (X) pritiskom bilo kog dugmeta na indikatoru ili dugmeta za isključivanje alarma za visoku temperaturu tokom 1 sekunde nakon što proverite hranu u odeljku zamrzivača

Napomena: Otkazivanje pritiskom bilo kog dugmeta nije primenljivo za svaki model.

### **9. Funkcija Eco Extra:**

Pritisnite taster Eco Extra (E) i držite ga 3 sekunde da biste aktivirali funkciju Eco Extra kada, na primer, idete na odmor. Zamrzivač će početi da radi u najekonomičnijem režimu oko 6 sati kasnije, a indikator ekonamične upotrebe će se uključiti kada je ova funkcija aktivna.

### **10. Funkcija podešavanja zamrzivača:**

Ova funkcija (C) vam omogućava da promenite temperaturu odeljka za zamrzavanje. Pritiskajte ovo dugme da biste podesili temperaturu u odeljku za zamrzavanje na -18,-19, -20,-21,-22,-23 i -24.

### **11. Funkcija brzog zamrzavanja:**

Indikator brzog zamrzavanja (\*) se pali kada se funkcija "Brzo zamrzavanje" uključi. Pritisnite taster za brzo zamrzavanje da biste otkazali ovu funkciju. Indikator brzog zamrzavanja će se isključiti i vratiće se normalna podešenja.

Funkcija brzog zamrzavanja će biti automatski otkazana 3-4 sata kasnije, ako je ne otkažete ručno. Ako hoćete da zamrznete veće količine hrane, pritisnite taster za brzo zamrzavanje pre nego što stavite hranu u odeljak za zamrzavanje.

### **12 Funkcija za uključivanje/ isključivanje:**

Ova funkcija (I) vam omogućava da isključite frižider kada se taster pritisne na 3 sekunde. Frižider može da se uključi kada se taster za uključivanje/isključivanje ponovo pritisne 3 sekunde.

### 13. Indikator štednje energije:

Ako se vrata proizvoda drže zatvorena duže vreme, funkcija za uštedu energije se automatski aktivira i simbol za uštedu energije svetli.

 Ako je aktivna funkcija štednje energije, isključiće se svi simboli na displeju osim simbola za štednju energije. Kada je aktivna funkcija uštede energije, ako nijedno dugme nije pritisnuto ili ako su vrata otvorena, funkcija uštede energije se isključuje, a na displeju se ponovo pojavljuju simboli.

Funkcija za uštedu energije se aktivira tokom isporuke iz fabrike i ne može se otkazati.

### 14. Indikator brzog zamrzavanja:

Ova ikona  se pali kada je funkcija za brzo zamrzavanje uključena.

### 5.2. Kako zamrznuti svežu hranu

- Hrana koja se zamrzava mora biti podeljena na delove prema količini koja se konzumira i zamrznuta u odvojenim pakovanjima. Na taj način, prilikom odmrzavanja treba sprečiti ponovno zamrzavanje sve hrane.
- Da bi se u što većoj meri zaštitile hranljive vrednosti, aroma i boja namirnica, povrće treba kratko prokuvati pre zamrzavanja. (Hranu poput krastavca, peršuna, nije potrebno prokuvati.) Vreme kuvanja povrća zamrznutog na ovaj način skraćuje se za 1/3 vremena kuvanja svežeg povrća.
- Da bi se produžilo vreme skladištenja smrznute hrane, kuvano povrće prvo treba ocediti, a zatim hermetički upakovati što važi za sve vrste hrane.
- Hrana se ne sme stavljati nezapakovana u odeljak zamrzivača.
- Materijal za pakovanje hrane koja treba da se čuva treba da bude nepropusan za vazduh, čvrst i postojan i otporan na deformisanje izazvano hladnoćom i vlažnim vazduhom. U suprotnom, hrana koja se stvrdne prilikom zamrzavanja može probiti pakovanje. Za potrebe bezbednog čuvanja hrane takođe je važno dobro zatvoriti pakovanje.

Sledeće vrste pakovanja su pogodnije za zamrzavanje hrane:

Polietilenska kesa, aluminijska folija, plastična folija, vakumske kese i posude za skladištenje sa poklopcima otporne na hladnoću.

Ne preporučuje se upotreba sledećih vrsta materijala za pakovanje prilikom zamrzavanja hrane;

Papir za pakovanje, pergament papir, celofan (želatinski papir), kesa za smeće, korišćene kese i kese iz trgovine.

- Vruća hrana se ne sme stavljati u odeljak zamrzivača a da se prethodno ne ohladi.
- Kada stavljate nezaleđenu svežu hranu u odeljak zamrzivača, vodite računa da ista ne dolazi u kontakt sa smrznutom hranom. Pakovanje za hlađenje (Cool-pack) (Phase Change Material/PCM - Materijal za promenu faze) možete staviti na mrežu odmah ispod mreže za brzo zamrzavanje kako biste sprečili da se isto zagreje.
- Tokom zamrzavanja (24 sata) nemojte stavljati drugu hranu u zamrzivač.
- Stavite hranu na police za zamrzavanje ili mreže tako što ćete je nasložiti da ne bude pretrpana (preporučuje se da materijali za pakovanje ne dolaze u kontakt jedni s drugima).
- Smrznuta hrana mora se neodložno upotrebiti u kratkom vremenskom periodu nakon odmrzavanja i ne sme se više zamrzavati.
- Ne blokirajte ventilacione otvore stavljanjem smrznute hrane ispred ventilacionih otvora na zadnjoj površini.
- Preporučujemo vam da na pakovanje prikačite etiketu i napišete naziv hrane u pakovanju i vreme zamrzavanja.
- Hrana pogodna za zamrzavanje:
- Riba i morski plodovi, crveno i belo meso, živina, povrće, voće, biljni začini, mlečni proizvodi (kao što

su sir, puter i proceđeni jogurt), peciva, gotova ili kuvana jela, jela od krompira, sufle i deserti.

Hrana koja nije pogodna za zamrzavanje:

- Jogurt, kiselo mleko, kajmak, majonez, zelena salata, crvena rotkva, grožđe, sve voće (poput jabuke, kruške i breskve).
- Da bi se hrana brzo i potpuno smrznula, ne smeju se prekoračiti sledeće navedene količine u pakovanju.

- Voće i povrće, 0,5-1 kg

- Meso, 1-1,5 kg

- Mala količina hrane (najviše 2 kg) takođe se može zamrznuti bez upotrebe funkcije brzog zamrzavanja.

Da biste postigli najbolji rezultat, primenite sledeća uputstva:

1. Aktivirajte funkciju brzog zamrzavanja 24 sata pre stavljanja sveže hrane.
2. 24 sata nakon pritiska na dugme, prvo stavite hranu koju želite da zamrznete u treću fioku od dna sa većim kapacitetom zamrzavanja. Ako vam je ostalo hrane, stavite je u prednji deo druge fioke od dna.
3. Funkcija brzog zamrzavanja automatski će se deaktivirati nakon 50 sati.
4. Ne pokušavajte da zamrznete veliku količinu hrane odjednom. U roku od 24 sata ovaj proizvod može zamrznuti maksimalnu količinu hrane koja je navedena na oznaci tipa „Kapacitet zamrzavanja... kg / 24 sata“. Nije preporučljivo u zamrzivač staviti više odmrznute/ sveže hrane od količine navedene na oznaci.

- U tabelama Meso i riba, Povrće i voće, Mlečni proizvodi možete videti podatke za odlaganje i čuvanje hrane u zamrzivaču.

### **5.3. Preporuke za čuvanje smrznute hrane**

- Kad kupujete smrznutu hranu, vodite računa da je ista smrznuta na odgovarajućim temperaturama i da im pakovanja nisu oštećena.
- Stavite pakovanja u zamrzivač što je pre moguće nakon kupovine.
- Vodite računa da datum isteka naveden na pakovanju ne istekne pre konzumiranja upakovanih gotovih jela koja izvadite iz zamrzivača.

### **5.4. Odmrzavanje**

Led u odeljcima zamrzivača automatski se odmrzava.

### **5.5. Zamrzivač Informacije**

Standard EN 62552 zahteva (u skladu sa određenim uslovima merenja) da se najmanje 4,5 kg hrane na svakih 100 litara zapremine zamrzivača može zamrznuti na sobnoj temperaturi od 25°C za 24 sata.

### **5.6. Odmrzavanje smrznute hrane**

- U zavisnosti od raznolikosti hrane i svrhe upotrebe, možete izabrati između sljedećih opcija odmrzavanja:
  - Na sobnoj temperaturi (nije baš pogodno odmrzavati hranu ostavljajući je dugo na sobnoj temperaturi u smislu održavanja kvaliteta hrane)
  - U frižideru

- U električnoj pećnici (u modelima sa ili bez ventilatora)
- U mikrotalasnoj pećnici

### **OPREZ:**

- Nikada ne stavljajte kisele napitke u staklene boce i limenke u zamrzivač jer postoji rizik od pucanja.
- Ako se na pakovanju smrznute hrane primeti vlaga i neuobičajeno nadimanje, verovatno je da je prethodno bilo uskladišteno u nepropisnim uslovima i da se kvalitet sadržaja umanjio. Ne konzumirajte ovu hranu a da je prethodno ne proverite.
- Budući da neki začini u kuvanim jelima mogu promeniti ukus kada su izloženi uslovima dugotrajnog skladištenja, vaša smrznuta hrana treba da bude manje začinjena ili da se željeni začini dodaju u hranu nakon procesa odmrzavanja.

## 5.7. Preporučena podešavanja temperature

Podešavanje odeljka zamrzivača	Detalji
-20 °C	Ovo je zadato preporučeno podešavanje temperature.
-21,-22,-23 ili -24 oC	Ova podešavanja se preporučuju kada je temperatura okoline viša od 30°C ili kada mislite da u frižideru nije dovoljno niska temperatura zbog čestog otvaranja i zatvaranja vrata.
Brzo zamrzavanje	<p>Koristite kada želite da zamrznete hranu u kratkom vremenskom periodu.</p> <p>Preporučuje se da se primenjuje za očuvanje kvaliteta vaše sveže hrane.</p> <p>Ne morate koristiti funkciju brzog zamrzavanja prilikom stavljanja zamrznute hrane.</p> <p>Ne morate da koristite funkciju brzog zamrzavanja da biste zamrzli malu količinu sveže hrane, do 2 kg dnevno.</p>

Meso i riba		Priprema		Najduže vreme skladištenja mesec (dana)
M e a t products	Teletina	Šnicla	Rezanjem debljine 2 cm i postavljanjem folije između parčadi ili čvrstim omotavanjem streč-folijom	8 - 6
		Pečenje	Pakovanjem komada mesa u kese za frižider ili čvrstim omotavanjem streč-folijom	8 - 6
		Kocke	U malim komadima	8 - 6
		Šnicla, kotleti	Postavljanjem folije između reznih komada ili omotavanjem streč-folijom pojedinačnih parčadi	8 - 6
	Ovčetina	Kotleti	Postavljanjem folije između komada mesa ili omotavanjem streč-folijom pojedinačnih komada	8 - 4
		Pečenje	Pakovanjem komada mesa u kese za frižider ili čvrstim omotavanjem streč-folijom	8 - 4
		Kocke	Pakovanjem iseckanog mesa u kesu za frižider ili čvrstim omotavanjem streč-folijom	8 - 4
	Junetina	Pečenje	Pakovanjem komada mesa u kese za frižider ili čvrstim omotavanjem streč-folijom	12 - 8
		Šnicla	Rezanjem debljine 2 cm i postavljanjem folije između parčadi ili čvrstim omotavanjem streč-folijom	12 - 8
		Kocke	U malim komadima	12 - 8
		K u v a n o meso	Pakovanjem sitnih komada u kesu za frižider	12 - 8
	Mleveno meso	Bez začina, u poravnatim kesama	3 - 1	
	(Iznutrice (komad	U delovima	3 - 1	
	Fermentisana kobasica - salama	.Trebaje zapakovati čak i ako ima svoje pakovanje	2 - 1	
Šunka	Postavljanjem folije između reznih kriški	3 - 2		
Živina i divljač	Piletina i ćuretina	Umotavanjem u foliju	6 - 4	
	Guščetina	(Umotavanjem u foliju (komadi ne smeju da prelaze 2,5 kg	6 - 4	
	Patka	(Umotavanjem u foliju (komadi ne smeju da prelaze 2,5 kg	6 - 4	
	Jelen, zec, srndać	Umotavanjem u foliju (delovi ne smeju da prelaze 2,5 kg, a kosti treba odvojiti	8 - 6	
Riba i morski plodovi	Slatkovodne ribe (pastrm-ka, šaran, ždral, som	Nakon temeljnog čišćenja unutrašnjosti i krijušti, potrebno ih je oprati i osušiti, a delove repa i glave odrezati po potrebi	2	
	Nemasna riba (brancin, iverak, list		4-6	
	Masna riba (Bonito, skuša, plava riba, crveni cipal, inčuni		4 - 2	
	Školjke	Očišćene i u kesama	6 - 4	
	Kavijar	U svojoj ambalaži, u aluminijumskoj ili plastičnoj posudi	3 - 2	



Voće i povrće	Priprema	Longest storage time (month)
Pasulj i boranija	Skladištiti prokuvano 3 minuta nakon pranja i rezanja na male komade	13 - 10
Grašak	Skladištiti prokuvano 2 minuta nakon vađenja iz mahuna i pranja	12 - 10
Kupus	Skladištiti prokuvano 1-2 minuta nakon čišćenja	8 - 6
Šargarepa	Skladištiti prokuvano 3-4 minuta nakon čišćenja i rezanja na kriške	12
Paprika	Skladištiti prokuvano 2-3 minuta nakon rezanja stabljike, deljenja na dva dela i odvajanja semena	10 - 8
Spanać	Skladištiti prokuvano 2 minuta nakon pranja i čišćenja	9 - 6
Poriluk	Skladištiti prokuvano 5 minuta nakon usitnjavanja	8 - 6
Karfiol	Skladištiti prokuvano u malo limunove vode 3-5 minuta nakon odvajanja lišća, rezanje jezgra na komade	12 - 10
Plavi patlidžan	Skladištiti prokuvano 4 minuta nakon pranja i rezanja na komade od 2 cm	12 - 10
Bundeva	Skladištiti prokuvano 2-3 minuta nakon pranja i rezanja na komade od 2 cm	10 - 8
Pečurka	Laganim sotiranjem na ulju i poliveno sa malo limuna	3 - 2
Kukuruz	Čišćenjem i pakovanjem u klipove ili zrna	12
Jabuka i kruška	Skladištiti prokuvano 2-3 minuta nakon što ih ogulite i izrežete	10 - 8
Kajsija i breskva	Podelite na pola i izvadite seme	6 - 4
Jagoda i malina	Operite i granatirajte	12 - 8
Pečeno voće	Dodajte 10% šećera u posudu	12
Šljivja, trešnja, višnja	Operite i očistite stabljike	12 - 8

Mlečni proizvodi	Priprema	Najduže vreme (skladištenja) (mesec)	Uslovi skladištenja
(Sir (osim feta sira	Postavljanjem folije između kriški	8 - 6	Može se ostaviti u originalnom pakovanju ako će se kratkotrajno skladištiti. Ako će se dugotrajno skladištiti treba ga umotati u aluminijску ili plastičnu foliju
Puter, margarin	U originalnom pakovanju	6	U originalnom pakovanju ili u plastičnim posudama

## Upozorenje za otvorena vrata

### \*opcija

Ako vrata odeljka frižidera ili zamrzivača budu otvorena određeno vreme, čuće se zvučno upozorenje. Ovaj zvučni signal će se isključiti kad se pritisne bilo koje dugme na indikatoru ili kad se zatvore vrata.

## Promena smera otvaranja vrata

Smer otvaranja vrata frižidera može se menjati prema mestu na kome ga postavljate. Ako je potrebno, pozovite najbliži ovlašćeni servis.

## Ledomat i rezervoar za led

### Korišćenje ledomata

\* Napunite ledomat vodom i postavite ga na njegovo mesto. Vaš led će biti spreman za otprilike dva sata. Ne vadite ledomat iz njegovog ležišta da biste uzeli led.

\* Dugme, koje se nalazi na njemu, okrenite za 90 stepeni.

Kockice leda će pasti u posudu za led koja se nalazi ispod.

\* Možete da izvadite posudu za led da biste poslužili kocke leda.

\* Ako želite, kocke leda možete čuvati u posudi za led.

### Posuda za led

Posuda za led je namenjena samo za sakupljanje kocki leda. Nemojte da sipate vodu u nju. Ako to uradite, polomiće se.

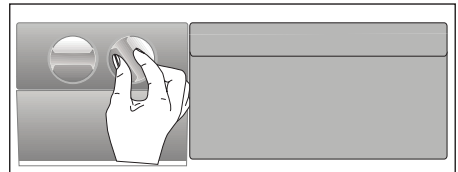

## 6 Čišćenje i održavanje

- ⚠ Nikada ne koristite naftu, benzen ili slične materijale u svrhu čišćenja.
- ⚠ Preporučujemo da pre čišćenja isključite uređaj iz struje.
- ⚠ Za čišćenje nikad nemojte da koristite oštre alate ili abrazivne materije, sapun, sredstva za čišćenje domaćinstava, deterđente ili vosak za poliranje.
- ⚠ Kod proizvoda koji nemaju funkciju Bez zamrzavanja (No Frost), voda kaplje i zamrzava se do debljine prsta na zadnjem zidu u odeljku frižidera. Nemojte da ga čistite; nikada nemojte da nanosite ulje ili slična sredstva na njega.
- ⚠ Koristite isključivo blago navlaženu mikrofiber krpu da očistite spoljašnju površinu proizvoda. Sunđeri i druge vrste krpa za čišćenje mogu da ogrebu površinu.
- ⚠ Za čišćenje frižidera, koristite mlaku vodu i obrišite ga.
- ⚠ Za čišćenje unutrašnjosti i sušenje, koristite iscedenu krpu koju ste bili umočili u rastvor od jedne kafene kašičice soda bikarbone u otprilike pola litre vode.
- ⚠ Pazite da voda ne uđe u kućište lampe i druge električne instalacije.
- ⚠ Ako frižider nećete da koristite duže vreme, isključite ga, izvadite svu hranu, očistite ga i ostavite vrata odškrinuta.
- ⚠ Redovno proveravajte izolaciju vrata da biste bili sigurni da je čista i da na njoj nema hrane.
- ⚠ Da biste skinuli policu vrata, izvadite sav sadržaj i jednostavno gurnite policu vrata prema gore iz baze.
- ⚠ Nikad ne koristite sredstva za čišćenje ili vodu koji sadrže hlor da biste očistili spoljašnje površine i hromirane delove proizvoda. Hlor izaziva koroziju na takvim metalnim površinama.

### Zaštita plastičnih površina

- Ne stavljajte tekuća ulja ili hranu kuvanu s uljem u frižider nepoklopljenu jer može da ošteti plastične površine vašeg frižidera. U slučaju prolivanja ili razmazivanja na plastičnim površinama, odmah ih očistite i isperite toplom vodom.

## 7 Preporučena rešenja problema

Pregledajte ovu listu pre zvanja servisa. To može da Vam uštedi vreme i novac. Ova lista uključuje česte probleme do kojih ne dolazi zbog neadekvatne izrade ili upotrebe materijala. Neke funkcije, koje su ovde opisane, možda ne postoje kod vašeg proizvoda.

### Frižider ne radi.

- Da li je frižider uključen u struju? Utaknite utikač u zidnu utičnicu.
- Da li je pregoreo osigurač utičnice na koju je spojen frižider ili je pregoreo glavni osigurač? Proverite osigurač.

### Kondenzacija na bočnim zidovima odeljka frižidera. (VIŠENAMENSKA ZONA, KONTROLA HLAĐENJA i FLEKSIBILNA ZONA)

- Veoma hladni uslovi sredine. Često otvaranje i zatvaranje vrata. Veoma vlažni uslovi sredine. Čuvanje hrane koja sadrži tečnost u otvorenim posudama. Ostavljanje vrata odškrinutim.
- Prebacivanje termostata na hladniji stepen.
- Smanjenje vremena koliko su vrata otvorena ili ređa upotreba.
- Zatvaranje hrane koja se čuva u otvorenim posudama odgovarajućim materijalom.
- Brisanje kondenzata pomoću suve krpe; proverite da li se ponavlja.

### Kompresor ne radi

- Zaštitni termo-osigurač kompresora će pregoreti za vreme naglog nestanka struje ili uključivanja i isključivanja, jer se pritisak rashladnog sredstva sistema frižidera još uvek nije stabilizovao.
- Vaš frižider će početi da radi otprilike posle 6 minuta. Molimo zovite servis ako se Vaš frižider ne uključi na kraju ovog perioda.
- Frižider je u ciklusu odmrzavanja. To je normalno za frižider koji se potpuno automatski odmrzava. Ciklus odmrzavanja se uključuje periodično.
- Vaš frižider nije priključen na utičnicu. Pobrinite se da utikač bude pravilno utaknut u utičnicu.
- Da li je temperatura pravilno podešena? Struja je nestala. Zovite Vašu elektrodistribuciju.

Frižider radi stalno ili dugo.
<ul style="list-style-type: none"> <li>• Vaš frižider je možda širi od Vašeg prethodnog frižidera. To je potpuno normalno. Veliki frižideri rade duže vreme.</li> <li>• Temperatura okoline u sobi može da bude visoka. To je normalno.</li> <li>• Frižider je možda nedavno uključen ili je napunjen hranom. Potpuno hlađenje frižidera može da traje nekoliko sati duže.</li> <li>• U frižider su možda nedavno stavljene veće količine vruće hrane. Vruća hrana izaziva duži rad frižidera dok se ne postigne sigurna temperatura čuvanja.</li> <li>• Vrata su možda često otvarana ili su odškrinuta duže vreme. Topli vazduh koji je ušao u frižider je uzrok dužeg rada frižidera. Ređe otvarajte vrata.</li> <li>• Vrata odeljka zamrzivača ili frižidera su možda ostavljena odškrinuta. Proverite da li su vrata dobro zatvorena.</li> <li>• Frižider je podešen na veoma nisku temperaturu. Podesite temperaturu frižidera na topliji stepen i sačekajte dok se ne postigne temperatura.</li> <li>• Zaptivač vrata frižidera može da bude zaprljan, istrošen, polomljen ili da ne leže kako treba. Očistite ili zamenite zaptivač. Oštećen/ pokvaren zaptivač dovodi do toga da frižider radi duže vreme da bi održao trenutnu temperaturu.</li> </ul>
Temperatura zamrzivača je jako niska dok je temperatura frižidera dovoljna.
<ul style="list-style-type: none"> <li>• Temperatura zamrzivača je podešena na jako nisku temperaturu. Podesite temperaturu zamrzivača na topliji nivo i proverite.</li> </ul>

Temperatura frižidera je jako niska dok je temperatura zamrzivača dovoljna.
<ul style="list-style-type: none"> <li>• Temperatura frižidera je podešena na veoma nisku temperaturu. Podesite temperaturu frižidera na topliji stepen i proverite.</li> </ul>
Hrana koja se čuva na policama u odeljku frižidera se zamrzava.
<ul style="list-style-type: none"> <li>• Temperatura frižidera je podešena na veoma nisku temperaturu. Podesite temperaturu frižidera na topliji stepen i proverite.</li> </ul>
Temperatura u frižideru ili zamrzivaču je veoma visoka.
<ul style="list-style-type: none"> <li>• Temperatura frižidera je podešena na veoma visoku temperaturu. Podešavanje temperature ima uticaj na temperaturu zamrzivača. Menjajte temperaturu frižidera ili zamrzivača dok temperatura frižidera ili zamrzivača ne dosegne potreban nivo.</li> <li>• Vrata su možda ostala odškrinuta. Zatvorite vrata do kraja.</li> <li>• U frižider su možda nedavno stavljene veće količine vruće hrane. Sačekajte dok frižider ili zamrzivač ne postignu željenu temperaturu.</li> <li>• Frižider je možda nedavno uključen. Hlađenje frižidera do kraja zahteva vreme zbog veličine.</li> </ul>
Buka koja je slična zvuku sekundare na analognom satu dolazi iz frižidera.
<ul style="list-style-type: none"> <li>• Ova buka dolazi iz solenoidnog ventila frižidera. Solenoidni ventila je potreban za osiguranje prolaska rashladnog sredstva kroz odeljak koji se može podešavati na temperature hlađenja ili zamrzavanja i vršiti rashladne funkcije. To je normalno i nije greška.</li> </ul>

Buka u toku rada se povećava kad frižider radi.
<ul style="list-style-type: none"> <li>Radne karakteristike frižidera se mogu menjati u skladu sa promenama temperature okoline. To je normalno i nije greška.</li> </ul>
Vibracije ili buka.
<ul style="list-style-type: none"> <li>Pod nije ravan ili je slab. Frižider se ljulja kad se polako pomera. Pobrinite se da je pod ravan, jak i da može da nosi frižider.</li> <li>Buku mogu izazivati i stvari koje su stavljene na frižider. Takve stvari treba skloniti sa vrha frižidera.</li> </ul>
Postoje šumovi kao što su prolivanje tečnosti ili prskanje.
<ul style="list-style-type: none"> <li>Cirkulacija tečnosti i gasa se vrši u skladu sa principima rada vašeg televizora. To je normalno i nije greška.</li> </ul>
Javlja se šum koji podseća na duvanje vetra.
<ul style="list-style-type: none"> <li>Vazdušni aktivatori (ventilatori) se koriste radi efikasnijeg hlađenja frižidera. To je normalno i nije greška.</li> </ul>
Kondenzat na unutrašnjim površinama frižidera.
<ul style="list-style-type: none"> <li>Vruće i vlažno vreme pojačava stvaranje leda i kondenzaciju. To je normalno i nije greška.</li> <li>Vrata su odškrinuta. Pobrinite se da vrata budu potpuno zatvorena.</li> <li>Vrata su možda bila otvarana često ili su možda ostala otvorena duže vreme. Ređe otvarajte vrata.</li> </ul>

Vlaga nastaje na spoljašnjoj strani frižidera ili između vrata.
<ul style="list-style-type: none"> <li>Vreme može da bude vlažno. To je potpuno normalno na vlažnom vremenu. Kad bude manje vlage, kondenzat će da nestane.</li> </ul>
Neprijatan miris unutar frižidera.
<ul style="list-style-type: none"> <li>Unutrašnjost frižidera mora da se očisti. Očistite unutrašnjost frižidera sušnom, toplom vodom ili gaziranom vodom.</li> <li>Neke posude ili pakovanje možda uzrokuju neprijatan miris. Upotrebite drugu posudu ili drugu marku materijala za pakovanje.</li> </ul>
Vrata se ne zatvaraju.
<ul style="list-style-type: none"> <li>Paketi hrane možda sprečavaju zatvaranje vrata. Pomerite pakete koji smetaju vratima.</li> <li>Frižider verovatno ne stoji potpuno vertikalno na podu i možda se ljulja kad se lagano pomeri. Podesite šrafove za podizanje.</li> <li>Pod nije ravan ili jak. Pobrinite se da je pod ravan, jak i da može da nosi frižider.</li> </ul>
Odeljak za povrće je zaglavljen.
<ul style="list-style-type: none"> <li>Hrana možda dodiruje plafon fioke. Prerasporedite hranu u fioci.</li> </ul>
Ako Je Površina Proizvoda Vruća.
<ul style="list-style-type: none"> <li>Visoke temperature se mogu javiti između dvoja vrata, na bočnim tablama i na zadnjoj rešetki prilikom korišćenja proizvoda. To je normalno i servisno održavanje nije neophodno!</li> </ul>

## Ju lutem lexoni këtë manual më parë.

I nderuar klient,

Shpresojmë që produkti juaj, i cili është prodhuar në fabrika moderne dhe është kontrolluar nën procedurat më të rrepta të kontrollit të cilësisë, do t'ju ofrojë një shërbim të efektshëm.

Prandaj, lexoni të gjithë këtë manual me kujdes para se ta përdorni këtë produkt dhe ruajeni si referencë. Nëse ia dorëzoni produktin dikujt tjetër, jepini gjithashtu edhe këtë manual.

## Manuali i përdoruesit do t'ju ndihmojë ta përdorni produktin shpejt dhe në mënyrë të sigurt.

- Lexoni manualin para se të instaloni dhe përdorni produktin.
- Sigurohuni që t'i lexoni udhëzimet e sigurisë.
- Mbajeni manualin në një vend që ta arrini merrni me lehtësi pasi mund t'ju duhet më vonë.
- Lexoni dokumentet e tjera të dhëna me produktin.

Mos harroni që ky manual përdoruesi vlen gjithashtu edhe për disa modele të tjera. Ndryshimet midis modeleve do të tregohen në manual.



## Shpjegim i simboleve

### Gjatë këtij manuali përdoruesi janë përdorur simbolet e mëposhtme:

 Informacione të rëndësishme ose këshilla të dobishme.

 Paralajmërim kundrejt situatave të rrezikshme për jetën dhe pronën.

 Paralajmërim kundrejt tensionit elektrik.

 <b>INFORMACIONE</b>	
	
SUPPLIER'S NAME <b>A</b>	MODEL IDENTIFIER (*) <b>A</b>
Informacionet e modelit të ruajtura në bazën e të dhënave të produktit mund të arrihen duke hyrë në faqen e mëposhtme të internetit dhe duke kërkuar për identifikuesin e modelit tuaj (*) që gjendet në etiketën e energjisë.	
<a href="https://eprel.ec.europa.eu/">https://eprel.ec.europa.eu/</a>	

## PËRMBAJTJA

---

<b>1 Frigoriferi juaj</b>	<b>3</b>	<b>4 Përgatitja</b>	<b>15</b>
<b>2 Paralajmërimi të Rëndësishme Sigurie</b>	<b>4</b>	<b>5 Përdorimi i produktit</b>	<b>16</b>
Përdorimi i synuar .....	4	Si të ngrish ushqimet e freskëta ....	19
Siguria e përgjithshme .....	4	Rekomandime për ruajtjen e ushqimeve të ngrira .....	20
Për produktet me dispenser uji; .....	8	Shkrimja e akullit.....	20
Siguria për fëmijët.....	8	Ngrirësi Informacione .....	20
Pajtueshmëria me Direktivën WEEE dhe Hedhjen e Produkteve		Shkrimja e ushqimeve të ngrira .....	21
Mbeturina: .....	8	Temperaturat e rekomanduara .....	21
Informacione të paketimit .....	9	<b>6 Mirëmbajtja dhe pastrimi</b>	<b>24</b>
Paralajmërim HC.....	9	Mbrojtja e sipërfaqeve plastike .....	24
Gjërat që mund të bëhen për kursimin e energjisë.....	9	<b>7 Zgjidhja e problemeve</b>	<b>25</b>
<b>3 Instalimi</b>	<b>11</b>		
Pikat të cilave u duhen kushtuar vëmendje kur zhvendosni frigoriferin .....	11		
Para se ta vini frigoriferin në punë, .	11		
Lidhja elektrike .....	11		
Hedhja e paketimit .....	12		
Hedhja e frigoriferit të vjetër .....	12		
Vendosja dhe Instalimi.....	12		
Rregullimi i këmbëve .....	13		
Ndërrimi i llambës së ndriçimit .....	13		
Paralajmërimi i hapjes së derës.....	14		
Icematic dhe kontejneri i ruajtjes së akullit .....	14		



# 1 Frigoriferi juaj



1. Paneli Kontrollues
2. Dhomëzat Për Ngrirje Të Shpejtë Me Kapak
3. Mbathe
4. Automat për akull
5. Këmbët E Rregullueshme



**ⓘ** Figurat që ndodhen në këtë manual janë skematike dhe mund të mos korrespondojnë saktësisht me produktin tuaj. Nëse pjesët e subjektit nuk janë përfshirë në produktin që keni blerë, atëherë është vlejshme të keni parasysh modele të tjera.



## 2 Paralajmërimet të Rëndësishme Sigurie

Ju lutem shikoni informacionet e mëposhtme. Nëse nuk i përmbaheni këtyre informacioneve mund të shkaktohen lëndime ose dëmtime materiale. Përndryshe, të gjitha angazhimet e garancisë dhe besueshmërisë do të bëhen të pavlefshme.

Pjesët origjinale të ndërrimit do të ofrohen për 10 vite, pas datës së blerjes së produktit.

### Përdorimi i synuar

	<b>PARALAJMËRIM:</b> Mbajini të hapura dhe të lira nga pengesat vrimat e ajrimit, në kasën e pajisjes si dhe në strukturën e integruar.
	<b>PARALAJMËRIM:</b> Mos përdorni pajisje mekanike ose mjete të tjera për të përshpejtuar procesin e shkrirjes, përveç atyre që rekomandohen nga prodhuesi.
	<b>PARALAJMËRIM:</b> Mos e dëmtoni qarkun e lëngut ftohës.

	<b>PARALAJMËRIM:</b> Mos përdorni pajisje elektrike brenda ndarjeve të ushqimeve në pajisje, përveçse kur janë të tipit të rekomanduar nga prodhuesi.
	<b>KUJDES!</b> Mos mbani substanca shpërthyes si kanaçe aerosoli me gaz shtytës brenda kësaj pajisjeje.

Kjo pajisje është projektuar për përdorim familjar dhe në aktivitete të ngjashme, si p.sh.

- zona të kuzhinës së personelit në dyqane, zyra e ambiente të tjera pune;
- shtëpi në fermë dhe nga klientët në hotele, motele dhe ambiente të tjera banimi;

### Siguria e përgjithshme

- Kur doni ta hidhni/flakni produktin, rekomandojmë që të konsultoheni me shërbimin e autorizuar me qëllim që të mësoni informacionet që duhen dhe organet e autorizuar.
- Konsultohuni me shërbimin e autorizuar për të gjitha pyetjet dhe problemet që lidhen me frigoriferin tuaj. Mos ndërhyjni ose mos lejoni asnjë që të ndërhyjë në frigorifer pa njoftuar shërbimet e autorizuar.

- Për produktet me një ndarje ngrirësi; Mos hani kone akulloresh dhe kuba akulli menjëherë pasi i keni nxjerrë nga ndarja e ngrirësit! (Kjo mund të shkaktojë kafshim ngrice në gojë.)
- Për produktet me ndarje ngrirësi; Mos vendosni pije në shishe dhe kanace në ndarjen e ngrirësit. Përndryshe ato mund të çahen.
- Mos i prekni ushqimet e ngrira me dorë; ato mund t'ju ngjiten në dorë.
- Hiqeni frigoriferin nga priza para se ta pastroni ose shkruini.
- Avulli dhe materialet e pastrimit që avullojnë nuk duhet të përdoren asnjëherë në pastrim dhe proceset e shkrirjes të frigoriferit. Në këto raste, avulli mund të bjerë në kontakt me pjesët elektrike dhe të shkaktojë qark të shkurtër ose goditje elektrike.
- Mos e përdorni asnjëherë si mjet për t'u mbështetur ose si shkallë derën ose pjesët e frigoriferit.
- Mos përdorni pajisje elektrike brenda frigoriferit.
- Mos i dëmtoni pjesët, ku qarkullon lëngu ftohës, me mjete shpimi ose prerjeje. Lëngu ftohës që mund të dalë kur shpohen kanalet e evaporatorit, zgjatimeve të tubit ose shtresave të sipërfaqes shkakton irritime në lëkurë dhe dëmtime në sy.
- Mos i mbuloni ose bllokoni vrimat e ventilimit në frigorifer me asnjë lloj materiali.
- Pajisjet elektrike duhet të riparohen vetëm nga persona të autorizuar. Riparimet e bëra nga persona jo kompetentë krijojnë rreziqe për përdoruesin.
- Në rast të ndonjë defekti ose gjatë një pune mirëmbajtjeje ose riparimi, shkëputeni frigoriferin nga korrenti qoftë duke fikur siguresën përkatëse ose duke e hequr pajisjen nga priza.
- Mos e tërhiqni kabllin kur tërhiqni spinën.
- Vendosini pijet e larta të mbyllura fort dhe në pozicion vertikal.
- Sigurohuni që pijet alkoolike të forta të mbahen të siguruara me tapë të mbyllur dhe të vendosen në pozicion vertikal.
- Mos përdorni pajisje mekanike ose mjete të tjera për të përshpejtuar procesin e shkrirjes, përveç atyre të rekomanduara nga prodhuesi.
- Ky produkt nuk është synuar të përdoret nga persona me çrregullime fizike, ndjesore ose mendore apo nga njerëz që nuk janë mësuar ose pa përvojë (përfshirë fëmijët) përveç nëse mbikëqyren nga një person i cili do të jetë përgjegjës për sigurinë e tyre ose që do t'i udhëzojë mirë për përdorimin e produktit.

- Mos e vini në punë një frigorifer të dëmtuar. Konsultohuni me agjentin e shërbimit nëse kenë ndonjë merak.
- Siguria elektrike e frigoriferit tuaj do të garantohet vetëm nëse sistemi i tokëzimit në shtëpinë tuaj përputhet me standardet.
- Ekspozimi ndaj shiut, borës, diellit dhe erës është i rrezikshëm në lidhje me sigurinë elektrike.
- Kontaktoni shërbimin e autorizuar kur ka një dëmtim të kabllit të energjisë për të shmangur rrezikun.
- Asnjëherë mos e vini frigoriferin në prizë gjatë instalimit. Përndryshe, mund të shkaktohet vdekje ose lëndime serioze.
- Ky frigorifer është synuar vetëm për të mbajtur ushqime. Nuk duhet të përdoret për asnjë qëllim tjetër.
- Etiketa e të dhënave teknike ndodhet në murin e majtë brenda frigoriferit.
- Asnjëherë mos e lidhni frigoriferin me sistemet e kursimit të energjisë; ato mund ta dëmtojnë frigoriferin.
- Nëse ka një dritë blu mbi frigorifer, mos e shikoni dritën blu me mjete optike.
- Për frigoriferët me kontroll manual, prisni të paktën 5 minuta para se ta vini frigoriferin në punë pas një ndërprerje energjie.

- Ky manual përdorimi duhet t'i jepet pronarit të ri të produktit kur i jepet të tjerëve.
- Bëni kujdes të mos e dëmtoni kabllin e energjisë kur transportoni frigoriferin. Përkulja e kabllit mund të shkaktojë zjarr. Mos vendosni objekte të rënda mbi kabllin e energjisë.
- Mos e preni spinën me duar të lagura kur e hiqni produktin nga priza.

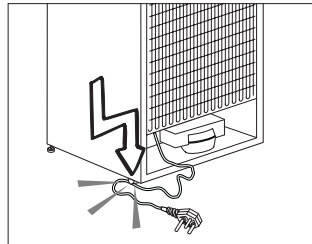

- Kur vendosni aparatit, sigurohuni që kordoni i furnizimit të mos jetë i bllokuar ose dëmtuar.
- Mos vendosni priza të shumta portative ose furnizime të lëvizshme në pjesën e pasme të aparatit.
- Fëmijët të moshës prej 3 deri 8 ju lejohet të mbushin dhe të boshatisin pajisjet frigoriferike.
- Për të shmangur kontaminimin e ushqimit, ju lutemi respektoni udhëzimet e mëposhtme:

- - Hapja e derës për kohë të gjatë mund të shkakton rritje të ndjeshme të temperaturës në pjesët e pajisjes.
- - Pastroni rregullisht sipërfaqet që mund të vinë në kontakt me ushqim dhe akseset e sistemit për kullimit.
- - Pastroni tanket e ujit nëse ato nuk janë përdorur për 48 orë; lishoni sistemin e ujit të lidhur me ujësjellës nëse uji nuk është shterur për 5 ditë.
- - Ruani mishin e thatë dhe peshkun në kontejnerë të përshtatshëm në frigorifer, në mënyrë që ato të mos jenë në kontakt me ose të mos piket në ushqime të tjera.
- - Ndarjet për - dy - yje - ushqim i ngrirë janë të përshtatshme për ruajtjen e ushqimeve paraprakisht të ngrira, ruajtje ose bërjen e akullores dhe bërjen e kubeve të akullit.
- - Ndarjet një-dy dhe tre- yjeve nuk janë të përshtatshme për ngrirjen e ushqimit të freskët.
- - Nëse pajisja frigoriferike është lënë bosh për një kohë të gjatë, fikeni, shkroni, pastroni, thani, dhe leni derën të hapur të parandaloni zhvillimin e mykut në pajisje.
- Mos e vendosni frigoriferin nëse priza në mur është e lirë.
- Nuk duhet të spërkatet ujë në pjesët e brendshme ose të jashtme të produktit për arsye sigurie.
- Mos spërkatni substanca që përmbajnë gazra të djegshme si për shembull gaz propan pranë frigoriferit për të shmangur rrezikun e zjarrit dhe shpërthimit.
- Mos vendosni asnjëherë enë të mbushura me ujë mbi frigorifer; në rast spërkatjesh kjo mund të shkaktojë goditje elektrike ose zjarr.
- Mos e mbingarkoni frigoriferin me ushqime. Nëse ngarkohet tepër, ushqimet mund të bien dhe t'ju lëndojnë dhe të dëmtojnë frigoriferin kur hapni derën.
- Mos vendosni asnjëherë objekte mbi frigorifer; përndryshe, këto objekte mund të bien kur hapni ose mbyllni derën e frigoriferit.
- Meqenëse kërkojnë një temperaturë shumë të saktë, vaksinat, ilaçet të ndjeshme ndaj nxehtësisë dhe materialet shkencore, etj. nuk duhet të mbahen në frigorifer.
- Nëse nuk do të përdoret për një kohë të gjatë, frigoriferi duhet të hiqet nga priza. Një problem i mundshëm në kabllin e energjisë mund të shkaktojë zjarr.
- Frigoriferi mund të lëvizë nëse këmbët e rregullueshme nuk janë siguruar mirë mbi dysheme. Sigurimi mirë i këmbëve të rregullueshme mbi dysheme mund të mos lejojë që frigoriferi të lëvizë.

- Kur lëvizni frigoriferin, mos e kapni nga doreza e derës. Përndryshe, mund të thyhet.
- Kur duhet ta lëvizni produktin pas një frigoriferi ose ngrirësi tjetër, distanca midis pajisjeve duhet të jetë të paktën 8 cm. Përndryshe, muret anësore pranë mund të krijojnë lagështi.
- Produkti nuk duhet të përdoret asnjëherë ndërkohë që ndarja që ndodhet sipër ose prapa produktit dhe në të cilin ndodhen qarqet elektronike (kapaku i kutisë të qarkut elektrik) (1) është i hapur.

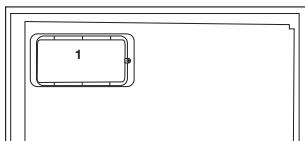
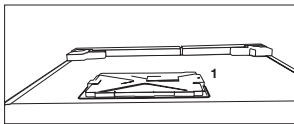

### Për produktet me dispenser ujë;

- Presioni nga vendi i hyrjes së ujit të ftohtë duhet të jetë maksimumi 90 psi (620 kPa). Nëse presioni i ujit e kalon 80 psi (550 kPa), përdorni një valvulë kufizuese të presionit në sistemin tuaj kryesor. Nëse nuk dini se si ta kontrolloni presionin e ujit, kërkoni ndihmën e një hidrauliku profesionist. Nëse ekziston rreziku i efektit të goditjes

çekiç nga uji në instalimin tuaj, përdorni gjithmonë një pajisje për parandalimin e këtij efekti në instalimin tuaj. Këshillohuni me një hidraulik profesionist nëse nuk jeni të sigurt se nuk ka një efekt të goditjes çekiç nga uji në instalimin tuaj.

- Mos e instaloni te vendi i hyrjes së ujit të nxehtë. Tregoni kujdes ndaj rrezikut të ngrirjes së tubave. Intervali operativ i temperaturave të ujit duhet të jetë minimumi 0,6°C (33°F) dhe maksimumi 38°C (100°F).
- Përdorni vetëm ujë të pijshëm.

### Siguria për fëmijët

- Nëse dera ka një kyç, çelësi duhet të mbahet larg fëmijëve.
- Fëmijët duhet të mbikëqyren për të mos lejuar që të ngacmojnë produktin.

### Pajtueshmëria me Direktivën WEEE dhe Hedhjen e Produkteve Mbeturina:

Ky produkt i përmbahet Direktivës EU WEEE (2012/19/EU). Ky produkt mbart simbolin e klasifikimit për pajisjet mbeturina elektrike dhe elektronike (WEEE).

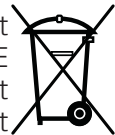

Ky produkt është prodhuar me pjesë dhe materiale të cilësisë të lartë të cilat mund të ripërdoren dhe janë të përshtatshme për riciklim. Prandaj, mos e hidhni produktin së bashku me

mbeturinat e zakonshme të shtëpisë në fund të jetëgjatësisë së tij. Çojeni në një pikë grumbullimi për riciklimin e pajisjeve elektrike dhe elektronike. Ju lutem konsultohuni me autoritetet lokale për të mësuar pikën më të afërt të grumbullimit. Ndhmoni në mbrojtjen e mjedisit dhe burimeve natyrore duke i ricikluar produktet e përdorura. Për sigurinë e fëmijëve, priteni kabllin e energjisë dhe thyejeni mekanizmin e kyçjes të derës, nëse ka, kështu do të jetë jo-funksional para se ta hidhni produktin.

## Informacione të paketimit

Materialet e paketimit të produktit janë prodhuar nga materiale të riciklueshme në përputhje me Rregullat Kombëtare për Mjedisin. Mos i hidhni materialet e paketimit së bashku me mbeturinat e tjera ose ato shtëpiake. Çojini në pikat e grumbullimit të materialeve të paketimit të caktuara nga autoritetet lokale.

### Mos harroni...

Çdo substancë e ricikluar është një çështje e domosdoshme për natyrën dhe pasuritë tona kombëtare.

Nëse doni të kontribuoni në rivlerësimin e materialeve të paketimit, mund të konsultoheni me organizatat ambientaliste ose komunat ku ndodhni.

## Paralajmërim HC

### Nëse sistemi i ftohjes të produktit tuaj përmban R600a:

Ky gaz është i djegshëm. Prandaj, bëni kujdes të mos dëmtoni sistemin e ftohjes dhe tubacionet gjatë përdorimit dhe transportit. Në rast dëmtimi, mbajeni produktin larg nga substancat e dëmshme të zjarrit të

qilat mund të bëjnë që këto produkte të marrin zjarr dhe ajroseni dhomën në të cilën është vendosur njësia.

### Injoroni këtë paralajmërim nëse sistemi i ftohjes të produktit tuaj përmban R134a.

Loji i gazit i përdorur në produkt është treguar në etiketën e tipit e cila ndodhet në murin e majtë brenda frigoriferit.

Asnjëherë mos e hidhni produktin në zjarr për ta hedhur.

## Gjërat që mund të bëhen për kursimin e energjisë

- Mos i lini dyert e frigoriferit të hapura për një kohë të gjatë.
- Mos vendosni ushqime ose pije të nxehta brenda frigoriferit.
- Mos e mbingarkoni frigoriferin në mënyrë që të mos pengohet qarkullimi i ajrit brenda frigoriferit.
- Mos e instaloni frigoriferin nën dritën direkte të diellit ose pranë pajisjeve që çlirojnë nxehtësi si për shembull furrat, lavastoviljet ose radiatorët. Mbajeni frigoriferin të paktën 30cm larg burimeve që lëshojnë nxehtësi dhe të paktën 5cm nga furrat elektrike.
- Bëni kujdes që ta mbani ushqimin në enë të mbyllura.
- Për produktet me një ndarje ngrirësi; Mund të mbani më shumë ushqime në ngrirës kur e hiqni raftin ose sirtarin e ngrirësit. Vlera e konsumit të energjisë e treguar për frigoriferin tuaj është përcaktuar duke hequr raftin ose sirtarin e ngrirësit dhe nën ngarkesë maksimale. Nuk ka asnjë

problem të përdorni një raft ose sirtar sipas formave dhe madhësisë që ushqimeve që do të ngrihen.

- Shkrirja e ushqimeve në ndarjen e frigoriferit do të sigurojë kursim energjie dhe do të ruajë cilësinë e ushqimit.



### 3 Instalimi

⚠ Në rastin se nuk merren parasysh informacionet që janë dhënë në këtë manual përdoruesi, prodhuesi nuk do të mbajë asnjë përgjegjësi për këtë.

#### **Pikat të cilave u duhen kushtuar vëmendje kur zhvendosni frigoriferin**

1. Frigoriferi duhet të hiqet nga prizat. Para transportit të frigoriferit, ai duhet të zbrazet dhe të pastrohet.

2. Para se të ripakëtohet, raftet, aksesorët, krisperi, etj. brenda frigoriferit duhet të fiksohen me ngjitës dhe të sigurohen nga goditjet. Paketimi duhet të lidhet me një ngjitës të trashë ose litarë të shtrënguar dhe duhet të zbatohen me përpikëri rregullat e transportit mbi paketim.

3. Paketimi dhe materialet e shumës origjinale duhet të ruhen për transport ose lëvizje në të ardhmen.

#### **Para se ta vini frigoriferin në punë,**

Kontrolloni të mëposhtmet para se ta vini në punë se përdorni frigoriferin tuaj:

1. Ngjitni 2 pyka plastike siç tregohet në figurë më poshtë. Pykat plastike janë synuar për të mbajtur distancën që do të garantojë qarkullimin e ajrit midis frigoriferit dhe murit. (Figura është vizatuar vetëm si prezantim dhe nuk është identike me produktin tuaj.)

2. Pastrojeni pjesën e brendshme të frigoriferit siç rekomandohet në pjesën "Mirëmbajtja dhe pastrimi".

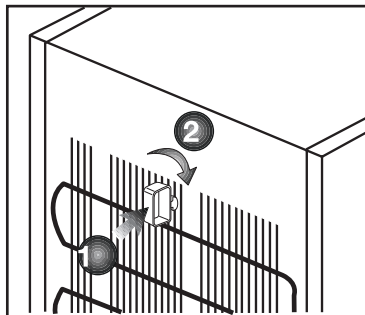

3. Futni spinën e frigoriferit në prizën në mur. Kur hapet dera e frigoriferit, llamba e brendshme do të ndizet.

4. Kur fillon të punojë kompresori, do të dëgjohet një tingull. Lëngu dhe gazrat e izoluar brenda sistemit të ftohjes mund të krijojnë zhurma, edhe nëse kompresori nuk është në punë dhe kjo është normale.

5. Anët e para të frigoriferit mund të ndihen të ngrohta. Kjo është normale. Këto zona janë bërë posaçërisht që të jenë të ngrohta për të shmangur kondensimin.

#### **Lidhja elektrike**

Lidhni produktin tuaj me një prizë të tokëzuar e cila mbrohet nga një siguresë me kapacitetin e duhur. E rëndësishme:

Lidhja duhet të jetë në përputhje me rregullat kombëtare.

- Spina e korrentit duhet të jetë e arritshme me lehtësi pas instalimit.
- Siguria elektrike e frigoriferit tuaj do të garantohet vetëm nëse sistemi i tokëzimit në shtëpinë tuaj përputhet me standardet.

- Tensioni që tregohet në etiketën që ndodhet në anën e brendshme të produktit tuaj duhet të jetë e njëjtë me tensionin e rrjetit.
- **Nuk duhet të përdoren kablo zgjatimi dhe multi spina për lidhjen.**

⚠ Një dëmtim në kabllin e energjisë duhet të ndërrohet nga një elektrikist i kualifikuar.

⚠ Produktet nuk duhet të vihen në punë para se të riparohen! Ekziston rreziku i goditjes elektrike!

## Hedhja e paketimit

Materialet e paketimit mund të jenë të rrezikshme për fëmijët. Mbajini materialet e paketimit larg fëmijëve ose hidhini duke i klasifikuar sipas udhëzimeve për mbeturinat të treguara nga autoritetet vendase. Mos i hidhni së bashku me mbeturinat e zakonshme shtëpiake, hidhini në pikat e caktuara nga autoritetet vendase.

Paketimi i frigoriferit tuaj është prodhuar prej materialesh të riciklueshme.

## Hedhja e frigoriferit të vjetër

Hidhni frigoriferin tuaj të vjetër pa dëmtuar mjedisin.

- Mund të konsultoheni me shitësin e autorizuar ose qendrën e grumbullimit të mbeturinave të bashkisë tuaj për hedhjen e frigoriferit.

Para se ta hidhni frigoriferin, priteni spinën elektrike dhe, nëse ka ndonjë kyç në derë, bëjini të papërdorshme

me qëllim që të mbron fëmijët nga ndonjë rrezik.

## Vendosja dhe Instalimi

⚠ Nëse dera e hyrjes të dhomës ku do të instalohet frigoriferi nuk është e gjerë mjaftueshëm që të kalojë frigoriferi, atëherë thërrisni shërbimin e autorizuar që ata të heqin dyert e frigoriferit dhe kalojeni anash përmes derës.

1. Montojeni frigoriferin në një vend që përdoret me lehtësi.

2. Mbajeni frigoriferin larg burimeve të nxehtësisë, vendeve të lagështa dhe dritës direkte të diellit.

3. Duhet të ketë ventilim të mjaftueshëm me qëllim që frigoriferi të punojë me efektshmëri. Nëse frigoriferi do të vendoset në një pjesë të futur në mur, duhet të ketë një distancë të paktën 5 cm nga tavana dhe të paktën 5 cm nga muri. Mos e vendosni produktin tuaj mbi materiale si për shembull tapet ose qilim.

4. Vendoseni frigoriferin mbi një sipërfaqe të sheshtë për të parandaluar lëkundjet.

Produkti juaj kërkon një qarkullim të përshtatshëm të ajrit për të funksionuar me efikasitet. Nëse produkti do të vendoset në një vend të futur, mos harroni të lini të paktën 5 cm hapësirë mes produktit dhe tavanit, murit të pasmë dhe mureve anësore.

Nëse produkti do të vendoset në një vend të futur, mos harroni të lini të paktën 5 cm hapësirë mes produktit dhe tavanit, murit të pasmë dhe mureve anësore. Kontrolloni nëse elementi mbrojtës i pasmë për distancën me

murin është i pranishëm në vendin përkatës (nëse është i përfshirë me produktin). Nëse elementi nuk është i disponueshëm ose nuk humbet apo bie, vendoseni produktin në mënyrë që të lini të paktën 5 cm hapësirë mes sipërfaqes së pasme të produktit dhe murit të dhomës. Hapësira në pjesën e pasme është e rëndësishme për një funksionim efikas të produktit.

## Rregullimi i këmbëve

Nëse frigoriferi juaj nuk është në nivel;

Mund ta vendosni frigoriferin në nivel duke rrotulluar këmbët e para siç tregohet në figurë. Cepi ku ndodhet këmba ulet kur e rrotulloni në drejtim të shigjetës të zezë dhe ngrihet kur e rrotulloni në drejtim të kundërt. Marrja e ndihmës nga dikush për ta ngritur pak frigoriferin do ta bëjë më të lehtë këtë proces.

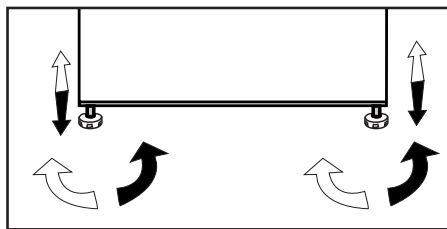

## Ndërrimi i llambës së ndriçimit

Për të ndërruar llambën/dritën LED që përdoret për ndriçimin e frigoriferit, telefononi Shërbimin e autorizuar.

Llamba(t) e përdorur në këtë pajisje nuk është e përshtatshme për ndriçimin e dhomave të shtëpisë. Qëllimi i kësaj llambe është të ndihmojë përdoruesin të vendosë ushqime në frigorifer/ngrirës në një mënyrë të sigurt dhe të lehtë.

Llambat e përdorura në këtë pajisje duhet t'i rezistojnë kushteve fizike ekstreme si temperaturat nën -20 °C.

## Paralajmërimi i hapjes së derës

### Mund të mos jetë në dispozicion në të gjitha modelet

Do të dëgjoni një paralajmërim zanor kur dera e produktit tuaj lihet e hapur për të paktën 1 minutë. Ky paralajmërim do të çaktivizohet kur mbyllet dera ose kur shtypet një nga butonat e ekranit (nëse ka).

## Icematic dhe kontejneri i ruajtjes së akullit

### \*opsionale

### Përdorimi i Icematic

Mbusheni Icematic me ujë dhe vendoseni në vendin përkatës. Akulli do të jetë gati për afro dy orë. Mos e hiqni Icematic nga vendi i tij për të marrë akullin.

Rrotulloni dorezat në rezervuarët e akullit në drejtim orar me 90 gradë.

Kubat e akullit në rezervuarë do të bien në kontejnerin e ruajtjes së akullit poshtë.

Mund ta nxirrni kontejnerin e ruajtjes së akullit dhe t'i përdorni kubat e akullit.

Nëse dëshironi, mund t'i mbani kubat e akullit në kontejnerin e ruajtjes së akullit.

### Kontejneri i ruajtjes së akullit

Kontejneri i ruajtjes së akullit është vetëm për grumbullimin e kubave të akullit. Mos hidhni ujë në të. Në rast të kundërt, ai do të thyhet.

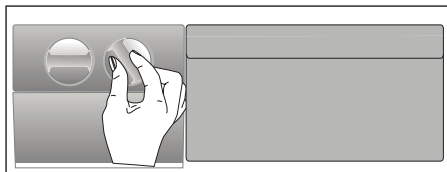

## 4 Përgatitja

- Për një pajisje kolonë; "ky frigorifer nuk është planifikuar të përdoret si pajisje inkaso";
- ❗ Frigoriferi duhet të montohet të paktën 30 cm larg nga burimet e nxehtësisë si pllakat e gatimit, furrat, ngrohësit qendrorë dhe sobat dhe të paktën 5 cm larg nga furrat elektrike dhe nuk duhet të ndodhet nën dritën e drejtpërdrejtë të diellit.
- ❗ Temperatura e ambientit e dhomës ku montoni frigoriferin duhet të jetë të paktën -15°C. Nuk rekomandohet përdorimi i frigoriferit në kushte më të ftohta, për sa i përket efikasitetit të tij.
- ❗ Sigurohuni që pjesa e brendshme e frigoriferit të jetë plotësisht e pastruar.
- ❗ Nëse montohen dy frigoriferë krahas njëri-tjetri, duhet të ketë të paktën 2 cm distancë mes tyre.
- ❗ Kur e përdorni frigoriferin për herë të parë, kini parasysh udhëzimet e mëposhtme gjatë gjashtë orëve të para.
  - Dera nuk duhet të hapet shpesh.
  - Pajisja duhet të përdoret bosh pa ushqime në të.
  - Mos e hiqni frigoriferin nga priza.Në rast se ndodh një defekt elektrik jashtë kontrollit tuaj, shikoni paralajmërimet në paragrafin "Zgjidhjet e rekomanduara për problemet".
- ❗ Paketimi origjinal dhe materialet e shumës duhet të mbahen për transporte ose lëvizje në të ardhmen.
- ❗ Duke qenë se ajri dhe lagështia nuk do të depërtojnë direkt në produkt kur dyert nuk janë të hapura, produkti juaj do të optimalizohet në kushte të mjaftueshme për ta mbrojtur ushqimin. Në këtë funksion të kursimit të energjisë, funksionet dhe komponentet si kompresori, ventilatori, ngrohësi, shkrija, ndriçimi, ekrani etj. do të punojnë sipas nevojave për të konsumuar minimumin e energjisë, ndërkohë që ruhet freskia e ushqimeve tuaja.

## 5 Përdorimi i produktit

### 5.1. Paneli i treguesve

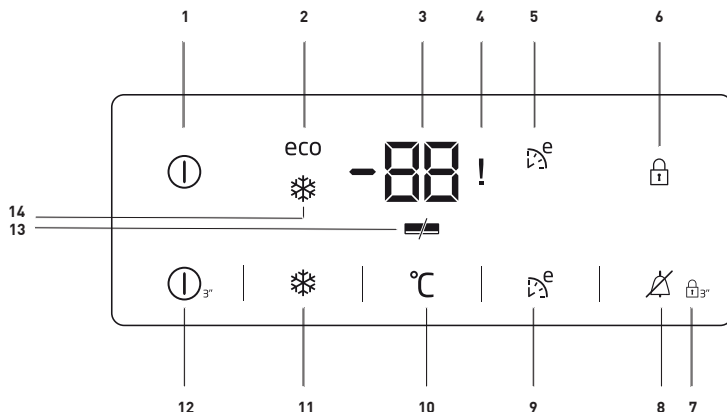

#### 1. Treguesi i ndezjes/fikjes:

Kjo ikonë (ⓘ) ndizet kur ngrirësi është i fikur. Të gjitha ikonat e tjera fiken.

#### 2. Treguesi i përdorimit ekonomik:

Kjo ikonë (eco) (ndizet kur Ndarja e ngrirësit caktohet në -18°C e cila është vlera e caktuar më ekonomike. Treguesi i përdorimit ekonomik fiket kur zgjidhet funksioni i Ftohjes së shpejtë ose i Ngrirjes së shpejtë.

#### 3. Treguesi i parametrit të temperaturës së ndarjes së ngrirësit:

Tregon temperaturën e caktuar për Ndarjen e ngrirësit.

#### 4. Temperaturës së lartë/statusit të gabimit

Ky tregues (!) ndizet në rast të ndërprerjes së energjisë, temperaturës së lartë dhe paralajmërimeve të gabimeve.

Kur temperatura e ndarjes së ngrirësit rritet në nivel kritik për ushqimet e ngrira, vlera maksimale e arritur nga temperatura e ndarjes së ngrirësit pulson në treguesin dixhital.

Kontrolloni ushqimet në ndarjen e ngrirësit.

Kynuk është një defekt. Paralajmërimi mund të fshihet duke shtypur një buton ose butonin e çaktivizimit të alarmit të temperaturës së lartë. (Anulimi duke shtypur një buton nuk është i vlefshëm për çdo model.)

❗ Figurat që ndodhen në këtë manual janë skematike dhe mund të mos korrespondojnë saktësisht me produktin tuaj. Nëse pjesët e subjektit nuk janë përfshirë në produktin që keni blerë, atëherë është vlejshëm të keni parasysh modelet e tjera.

Ky tregues (!) ndizet kur një ndodh një defekt sensori po ashtu. Kur ky tregues ndizet, "E" dhe shifrat si "1,2,3..." shfaqen në mënyrë të alternuar në treguesin e temperaturës. Këto shifra te treguesi informojnë personelin e shërbimit për gabimin.

### 5.Treguesi i funksionit Eko-ekstra:

Kjo ikonë (🔌) ndizet kur ky Funksion është aktiv.

### 6.Treguesi i kyçit të butonave:

Kjo ikonë (🔑) ndizet kur modaliteti i Kyçit të butonave është i aktivizuar.

### 7.Modaliteti i kyçit të butonave:

Shtypni butonin e kyçit të butonave (🔑) në vazhdimësi për 3 sekonda. Ikona e kyçit të butonave do të ndriçohet dhe do të aktivizohet modaliteti i kyçit të butonave. Butonat nuk do të punojnë në rast se Modaliteti i kyçit të butonave është aktiv. Shtypni përsëri butonin e kyçit të butonave në vazhdimësi për 3 sekonda. Ikona e kyçit të butonave do të fiket dhe do të dilni nga modaliteti i kyçit të butonave.

### 8. Ndërprerja e paralajmërimit të temperaturës së lartë:

Në rast ndërprerjeje të energjisë / paralajmërimit për temperaturë të lartë, mund ta fshini paralajmërimin (🚫) duke shtypur çdo buton në tregues ose buton e çaktivizimit të alarmit të temperaturës së lartë për 1 sekondë pas kontrollit të ushqimeve në ndarjen e ngrirësit.

Shënim: Anulimi duke shtypur çdo buton nuk është i disponueshëm në çdo model.

### 9.Funksioni Eko-ekstra:

Shtypni butonin Eko-ekstra (🌱) për 3 sekonda për të aktivizuar Funksionin Eko-ekstra kur shkoni për pushime për shembull. Ngrirësi do të fillojë të punojë në modalitetin më ekonomik rreth 6 orë më vonë dhe treguesi i përdorimit ekonomik do të ndizet kur funksioni të jetë aktiv.

### 10.Funksioni i caktimit të ngrirësit:

Ky funksion (°C) ju lejon të ndryshoni parametrin e temperaturës së ndarjes së Ngrirësit. Shtypni këtë buton për të caktuar temperaturën e ndarjes së ngrirësit përkatësisht në -18, -19, -20, -21, -22, -23 dhe -24.

### 11.Funksioni i ngrirjes së shpejtë:

Treguesi i Ngrirjes së shpejtë (❄️) ndizet kur është aktiv funksioni i Ngrirjes së shpejtë. Shtypni përsëri butonin e Ngrirjes së shpejtë për ta anuluar këtë funksion. Treguesi i Ngrirjes së shpejtë do të fiket dhe do të rikthehen parametrat normale.

Funksioni i ngrirjes së shpejtë do të anulohet automatikisht pas 52 orësh nëse nuk e anuloni manualisht. Nëse dëshironi të ngrini sasi të mëdha ushqimesh, shtypni butonin e Ngrirjes së shpejtë para se t'i vendosni ushqimet në ndarjen e ngrirësit.

### 12.Funksioni i ndezjes/fikjes:

Ky funksion (🔌) ju lejon ta fikni Frigoriferin kur e shtypni për 3 sekonda. Frigoriferi mund të ndizet duke shtypur përsëri butonin e Ndezjes/Fikjes për 3 sekonda.

### **13. Treguesi i kursimit të energjisë:**

Nëse dyert e produktit mbahen të mbyllura për një kohë të gjatë, funksioni i kursimit të energjisë aktivizohet automatikisht dhe do të ndriçohet simboli i kursimit të energjisë. (  )

Kur funksioni i kursimit të energjisë është i aktivizuar, të gjitha simbolet në ekran përveç simbolit të kursimit të energjisë do të fiken. Kur funksioni i kursimit të energjisë është i aktivizuar, nëse shtypet një buton ose nëse hapet dera, funksioni i kursimit të energjisë do të anulohet dhe simbolet në ekran do të kthehen në normale.

Funksioni i kursimit të energjisë aktivizohet gjatë dorëzimit të produktit nga fabrika dhe nuk mund të anulohet.

### **14. Treguesi i ngrirjes së shpejtë:**

Kjo ikonë (  ) ndizet kur është aktiv funksioni i Ngrirjes së shpejtë.



## Si të ngrish ushqimet e freskëta

- Ushqimet që do të ngrini duhet të ndahen në racione sipas madhësisë që do të konsumohet, dhe duhen të ngrihen në pako të ndara. Në këtë mënyrë, nuk do të ketë nevojë të ngrini përsëri gjithë ushqimin pasi e keni shkriur.
- Për të mbrojtur sa më shumë vlerat ushqyese, aromën dhe ngjyrën e ushqimeve, perimet duhen zier për një periudhë të shkurtër kohe para se t'i ngrini. (Zierja nuk është e nevojshme për ushqime të tilla si kastravec, majdanozi.) Koha e gatimit e perimeve të ngrira në këtë mënyrë shkurtohet me 1/3 në krahasim me atë të perimeve të freskëta.
- Për të zgjatur kohët e ruajtjes së ushqimeve të ngrira, perimet e ziera në fillim duhen kulluar dhe pastaj të paketohen hermetikisht siç bëhet me të gjitha llojet e ushqimeve.
- Ushqimet nuk duhen vendosur në ndarjen e ngrirës pa paketim.
- Materiali i paketimit të ushqimit që duhet ruajtur duhet të jetë hermetik, i trashë dhe rezistent dhe nuk duhet të deformohet nga i ftohti dhe lagështia. Përndryshe, ushqimi që ngurtësohet nga ngrirja mund ta shpojë paketimin. Edhe mbyllja e paketimit mirë është e rëndësishme për të ruajtur ushqimin në mënyrë të sigurt.

Llojet e mëposhtme të paketimit janë të përshtatshme për t'i përdorur për ngrirjen e ushqimit;

Qese polietileni, letër alumini, membranë plastike, qese vakumi dhe enë për ruajtje me kapak rezistente ndaj të ftohtit.

Përdorimi i llojeve të mëposhtme të paketimit nuk rekomandohet për ngrirjen e ushqimit;

Letër ambalazhi, letër furre, celofan (letër me xhelatinë), qese mbeturinash, qeset e përdorura dhe qeset e pazarit.

- Ushqimet e nxehta nuk duhen vendosur në ndarjen e ngrirës pa u ftohur.
- Kur vendosni ushqimet e freskëta të pangrira në ndarjen e ngrirës, kini parasysh që të mos jenë në kontakt me ushqimet e ngrira. Mund të vendoset pako ftohëse (PCM) te rafti menjëherë poshtë raftit të ngrirjes së shpejtë për të parandaluar ngrohjen e tyre.
- Gjatë kohës së ngrirjes (24 orë) mos vendosni ushqim tjetër në ngrirës.
- Vendosini ushqimet tuaja në raftet ose skarat e ngrirjes duke i shpërndarë ato në mënyrë që të mos jenë ngucur (rekomandohet që paketimet të mos jenë në kontakt me njëri-tjetrin).
- Pasi janë shkriur, ushqimet e ngrira duhen konsumuar menjëherë në një periudhë të shkurtër kohe dhe nuk duhen ngrirë kurrë përsëri.
- Mos bllokoni vrimat e ventilimit duke vendosur ushqimet e ngrira përpara vrimave të ventilimit që ndodhen në faqen e pasme.
- Ju rekomandojmë të ngjitni një etiketë në paketim dhe të shkruani emrin e ushqimeve në paketim dhe kohën e ngrirjes.

Ushqimet e përshtatshme për ngrirje:

- Peshku dhe frutat e detit, mishi i kuq dhe i bardhë, shpezët, perimet, frutat, erëzat barishtore, produktet e bulmetit (të tilla si djathi, gjalpi dhe kosi i kulluar), pastat, ushqime të gatshme ose të gatuar, gatimet me patate, sufletë dhe ëmbëlsirat.

Ushqimet e papërshtatshme për ngrirje:

- Kos, qumësht i prishur, ajkë, majonezë, sallatë me gjethë, rrepkë e kuqe, rrush, të gjitha frutat (të tilla si mollë, dardha dhe pjeshka).
- Që ushqimet të ngrijnë shpejt dhe plotësisht, nuk duhen tejkaluar sasitë e specifikuar më poshtë për paketim.

-Fruta dhe perime, 0,5-1 kg

-Mish, 1-1,5 kg

- Një sasi e vogël ushqimi (maksimumi 2 kg) mund të ngrihet gjithashtu pa përdorur funksionin e ngrirjes së shpejtë.

Për të arritur rezultatin më të mirë, zbatoni udhëzimet vijuese:

**1.** Aktivizoni funksionin e ngrirjes së shpejtë 24 orë para se të vendosni ushqimet e freskëta.

**2.** 24 orë pas shtypjes së butonit, në fillim vendosni ushqimin që doni të ngrini në sirtarin e tretë nga fundi me kapacitet më të lartë ngrirës. Nëse ju mbetet ushqim, vendoseni në pjesën e përparme të sirtarit të dytë nga fundi.

**3.** Funksioni i ngrirjes së shpejtë do të çaktivizohet automatikisht pas 50 orësh.

**4.** Mos u përpiqni të ngrini një sasi të madhe ushqimi në të njëjtën kohë. Brenda 24 orësh, ky produkt mund të ngrijë sasinë maksimale të ushqimit.

të specifikuar si «Kapaciteti ngrirës ... kg/24 orë» në etiketën e tij. Nuk është e përshtatshme të vendosni në ndarjen e ngrirësit më shumë ushqime të pangrira/të freskëta sesa sasia e specifikuar në etiketë.

- Mund të rishikoni tabelat e Mishit e të Peshkut, Perimeve e Frutave, si dhe të Produkteve të bulmetit, për vendosjen dhe ruajtjen e ushqimeve në ngrirës.

## Rekomandime për ruajtjen e ushqimeve të ngrira

- Kur blini ushqime të ngrira, sigurohuni që ato të ngrihen në temperatura të përshtatshme dhe paketimet e tyre të mos jenë të çara.
- Vendosini pakot në ndarjen e ngrirësit sa më shpejt pas blerjes.
- Sigurohuni që para se të konsumoni vaktet e gatshme të paketuara që hiqni nga ndarja e ngrirësit, data e skadimit e treguar në paketim të mos ketë skaduar.

## Shkrirja e akullit

Akulli në ndarjet e ngrirjes shkrihet automatikisht.

## Ngrirësi Informacione

Sipas standardit EN 62552 (bazuar në kushte specifike të matjes) mund të ngrijnë të paktën 4,5 kg ushqim për çdo 100 litra vëllim të ndarjes së ngrirjes në një temperaturë dhome prej 25°C në 24 orë.

## Shkrirja e ushqimeve të ngrira

Në varësi të larmisë së ushqimeve dhe të qëllimit të përdorimit, mund të bëhet një përzgjedhje midis opsioneve të mëposhtme të shkrirjes:

- Në temperaturë dhome (nuk është shumë e përshtatshme të shkrihet ushqimi duke e lënë atë në temperaturë dhome për një kohë të gjatë për sa i përket ruajtjes së cilësisë së ushqimit)
- Në frigorifer
- Në furrën elektrike (në modelet me ose pa ventilim)
- Në furrën me mikrovalë

## KUJDES:

- Kurrë mos vendosni në ngrirës pije acide në shishe qelqi dhe kanoçe sepse mund të shpërthejnë.
- Nëse ka lagështirë dhe fryrje anormale në paketimin e ushqimeve të ngrira, ka të ngjarë që ato të jenë ruajtur më parë në kushte të papërshtatshme ruajtjeje dhe përmbajtja e tyre të jetë keqësuar. Mos i konsumoni këto ushqime pa i kontrolluar.
- Meqë disa erëza në vaktet e gatuar mund të ndryshojnë shije kur ekspozohen në kushte ruajtjeje afatgjata, ushqimet e ngrira duhet të kenë më pak erëza ose erëzat e dëshiruara duhet të shtohen në ushqime pas procesit të shkrirjes.

## Temperaturat e rekomanduara

Temperatura e ndarjes së ngrirësit	Shënime
-20 °C	Kjo është temperatura e paracaktuar e rekomanduar.
-21,-22,-23 ose -24 oC	Këto temperatura rekomandohen kur temperatura e ambientit është më e lartë se 30°C ose kur mendoni se frigoriferi nuk është mjaft i ftohtë për shkak të hapjes dhe mbylljes së shpeshtë të derës.
Ngrirja e shpejtë	Përdoreni kur dëshironi të ngrini ushqimet për një kohë të shkurtër. Nuk rekomandohet të aplikohet për të ruajtur cilësinë e ushqimit tuaj të freskët. Nuk keni nevojë të përdorni funksionin e ngrirjes së shpejtë kur vendosni ushqim të ngrirë.Nuk keni nevojë të përdorni funksionin e ngrirjes së shpejtë për të ngrirë një sasi të vogël ushqimi të freskët, deri në 2 kg në ditë.

Mishi dhe peshku		Përgatitja		Koha më e gjatë e ruajtjes (muaj)
Produktet e mishit	Mish viçi	Biftek	Duke i prerë me trashësi 2 cm dhe duke vendosur letër alumini midis tyre ose duke i mbështjellë fort me membranë plastike	8 - 6
		Rosto	Duke i paketuar copat e mishit në qese frigoriferi ose duke i mbështjellë fort me membranë plastike	8 - 6
		Kube	Në copa të vogla	8 - 6
		Kotëleta, bërxolla	Duke vendosur letër alumini midis thelave të prera ose duke e mbështjellë secilën me membranë plastike	8 - 6
	M i s h qengji	Bërxolla	Duke vendosur letër alumini midis copave të mishit ose duke e mbështjellë secilën me membranë plastike	8 - 4
		Rosto	Duke i paketuar copat e mishit në qese frigoriferi ose duke i mbështjellë fort me membranë plastike	8 - 4
		Kube	Duke i paketuar copat e prera në qese frigoriferi ose duke i mbështjellë fort me membranë plastike	8 - 4
	Mish kau	Rosto	Duke i paketuar copat e mishit në qese frigoriferi ose duke i mbështjellë fort me membranë plastike	12 - 8
		Biftek	Duke i prerë me trashësi 2 cm dhe duke vendosur letër alumini midis tyre ose duke i mbështjellë fort me membranë plastike	12 - 8
		Kube	Në copa të vogla	12 - 8
		Mish i zier	Duke e paketuar në copa të vogla në qese frigoriferi	12 - 8
	Mish i grirë	Pa erëza, në qese	3 - 1	
	(Të përbrendshme (copë	Në copa	3 - 1	
	Salsiçe e fermentuar - Sallam	.Duhet paketuar edhe nëse ka cipë	2 - 1	
	Proshutë e pjekur	Duke vendosur letër alumini midis fetave të prera	3 - 2	
	Shpezë dhe kafshë gjahu	Pulë dhe gjel deti	Duke i mbështjellë me letër alumini	6 - 4
		Patë	Duke i mbështjellë me letër alumini (racionet nuk duhet të jenë më tepër se 2,5 kg	6 - 4
Rosë		Duke i mbështjellë me letër alumini (racionet nuk duhet të jenë më tepër se 2,5 kg	6 - 4	
Dre, lepur, kaproll		Duke i mbështjellë me letër alumini (racionet nuk duhet të jenë më tepër se 2,5 kg dhe kokcat duhet të jenë të ndara	8 - 6	
Peshk dhe fruta deti	Peshk i ujërave të ëmbla (troftë, krap, peshk-kurrillë, mustak		2	
	Peshk pa dhjamë (levrek, shojëz, gjuhëz	Pasi të keni pastruar plotësisht pjesën e brendshme dhe luspat, duhet të lahet dhe të thahet, dhe pjesa e bishtit dhe e kokës duhet të pritet kur është e nevojshme	4-6	
	Peshk me dhjamë (ton, skumbri, peshku i kaltër, barbun, açuge		4 - 2	
	Midhje	Të pastruara dhe në qese	6 - 4	
	Havjar	Në paketimin e vet, në një enë alumini ose plastike	3 - 2	

Frutat dhe perimet	Përgatitja	Koha më e gjatë e ruajtjes (muaj)
Mashurka dhe bishtaja	Duke i vluar për 3 minuta pasi t'i keni larë dhe prerë në copa të vogla	13 - 10
Bizele	Duke i vluar për 2 minuta pasi t'i keni qëruar dhe larë	12 - 10
Lakër	Duke e vluar për 1-2 minutë(a) pasi ta keni pastruar	8 - 6
Karotë	Duke i vluar për 3-4 minuta pasi t'i keni larë dhe prerë në copa	12
Spec	Duke i vluar për 2-3 minuta pasi të keni prerë bishtin, t'i keni ndarë në dysh dhe të keni hequr farat	10 - 8
Spinaq	Duke e vluar për 2 minuta pasi ta keni larë dhe pastruar	9 - 6
Pras	Duke e vluar për 5 minuta pasi ta keni prerë	8 - 6
Lulelakër	Duke e vluar në pak ujë me limon për 3-5 minuta pas të keni hequr gjethet dhe ta keni prerë në copa	12 - 10
Patëllxhan	Duke i vluar për 4 minuta pasi t'i keni larë dhe prerë në copa 2cm	12 - 10
Kungull	Duke i vluar për 2- 3 minuta pasi t'i keni larë dhe prerë në copa 2cm	10 - 8
Kërpudha	Duke i kaurdisur lehtë në vaj dhe duke shtrydhur limon mbi to	3 - 2
Misër	Duke e pastruar dhe paketuar në kallë ose në kokrra	12
Mollë dhe dardhë	Duke i vluar për 2-3 minuta pasi t'i keni qëruar dhe prerë në feta	10 - 8
Kajsi dhe pjeshkë	Ndajini përgjysmë dhe nxirni bërthamat	6 - 4
Luleshtrydhe dhe mjedër	Duke i larë dhe qëruar	12 - 8
Fruta të pjekura në furrë	Duke shtuar 10% sheqer në enë	12
Kumbull, qershi, vishnjë	Duke i larë dhe qëruar bishtat	12 - 8

Produktet e bulmetit	Përgatitja	Koha më e gjatë e ruajtjes (Muaj)	Kushtet e ruajtjes
Djathë (përveç djathit të bardhë)	Duke vendosur letër alumini midis fetave të prera	6 - 8	Mund të lihet në paketimin origjinal për një ruajtje afatshkurtër. Për ruajtje afatgjatë duhet të mbështillet gjithashtu me letër alumini ose me membranë plastike.
Gjalpë, margarinë	Në paketimin e vet	6	Në paketimin e vet ose në enë plastike

## 6 Mirëmbajtja dhe pastrimi

- ⚠ Mos përdorni asnjëherë benzinë, benzen ose substanca të ngjashme për të pastruar.
- ⚠ Rekomandojmë që ta hiqni pajisjen nga priza para se ta pastroni.
- ⚠ Mos përdorni asnjëherë mjete të mprehta, sapun, pastrues shtëpiak, detergjent dhe dyll lustrues për pastrim.
- ℹ Përdorni ujë të ngrohtë për të pastruar kabinën e frigoriferit dhe thajeni me leckë.
- ℹ Përdorni një leckë të njomë të shtrydhur në një solucion me një lugë çaji bikarbonat sode në një pintë uji për të pastruar pjesën e brendshme dhe thajeni me leckë.
- ⚠ Sigurohuni që të mos hyjë ujë në kasën e llambës dhe në pjesët e tjera elektrike.
- ⚠ Nëse frigoriferi juaj nuk do të përdoret për një kohë të gjatë, hiqeni kabllin e korrentit, hiqni të gjitha ushqimet, pastrojueni dhe lëreni derën pak të hapur.
- ℹ Kontrolloni gominat e dyerve për t'u siguruar që të jenë të pastra dhe pa grimva ushqimesh.
- ⚠ Për të hequr raftet e derës, hiqni të gjitha gjërat në to dhe thjesht shtyjeni raftin e derës lart nga baza.

- ⚠ Mos përdorni asnjëherë agjentë pastrimi ose ujë që përmban klor për të pastruar sipërfaqet e jashtme dhe pjesët e lyster me krom të produktit. Klorigë shkakton gjërryerje mbi sipërfaqet metalike.

### Mbrojtja e sipërfaqeve plastike

- ℹ Mos vendosni vajra të lëngshme ose ushqime të gatuar me vaj në frigorifer në enë të pambyllura pasi ato mund të dëmtojnë sipërfaqet plastike të frigoriferit tuaj. Në rast të spërkatjes ose derdhjes të vajti mbi sipërfaqet plastike, pastrojeni dhe shpëlajeni pjesën përkatëse të sipërfaqes menjëherë me ujë të ngrohtë.

## 7 Zgjidhja e problemeve

Ju lutem shikoni këtë listë para se të thërrisni shërbimin. Do t'ju kursejë kohë dhe para. Kjo listë përmban ankesat e shpeshta që nuk lindin nga defektet e prodhimit ose përdorimi i materialeve. Disa nga karakteristikat të përshkruar këtu mundësisht nuk ekzistojnë në prodhimin juaj.

### Frigoriferi nuk punon.

- Spina nuk është futur mirë në prizë. >>>Vendoseni spinën mirë në prizë.
- Siguresa e prizës në të cilën është lidhur frigoriferi juaj ose siguresa kryesore mund të kenë rënë. >>>Kontrolloni siguresën.

### Kondensim në muret anësore të ndarjes të frigoriferit (MULTIZONE, COOL CONTROL dhe FLEXI ZONE).

- Ambienti është shumë i ftohtë. >>>Mos e montoni frigoriferin në vende ku temperatura bie nën 10 °C.
- Dera është hapur shpesh. >>>Mos e hapni dhe mbyllni derën e frigoriferit shpesh.
- Ambienti është shumë i lagësht. >>>Mos e instaloni frigoriferin në vende me shumë lagështi.
- Ushqime që kanë lëngje janë vendosur në enë të hapura. >>>Mos e vendosni ushqimin me përmbajtje të lëngshme në enë të hapura.
- Dera e frigoriferit është lënë pak hapur. >>>Mbylleni derën e frigoriferit.
- Termostati është vendosur në një nivel shumë të ftohtë. >>>Vendoseni termostatin në një nivel të përshtatshëm.

### Kompresori nuk punon.

- Mbrojtja termike e kompresorit do të fryhet gjatë ndërprerjeve të papritura të energjisë ose heqjes dhe vënies në prizë pasi presioni i lëngut ftohës në sistemin e ftohjes të frigoriferit nuk është balancuar akoma. Frigoriferi do të fillojë të punojë për rreth 6 minuta. Ju lutem thërrisni shërbimin nëse frigoriferi nuk ndizet në fund të kësaj periudhe.
- Frigoriferi është në ciklin e shkrirjes. >>>Kjo është normale për një shkrirje të plotë automatike të frigoriferit. Cikli i shkrirjes ndodh rregullisht.
- Frigoriferi nuk është futur në prizë. >>>Sigurohuni që spina është futur në prizë.
- Parametrat e temperaturës nuk janë bërë mirë. >>>Zgjidhni vlerën e duhur të temperaturës.
- Ka një ndërprerje energjie. >>>Frigoriferi kthehet në punimin normal kur kthehet energjia.

### Zhurma e punimit rritet kur frigoriferi është në punë.

- Performanca e punimit të frigoriferit mund të ndryshojë për shkak të ndryshimeve në temperaturën e ambientit. Kjo është normale dhe nuk është defekt.

### Frigoriferi punon shpesh për një kohë të gjatë.

- Produkti i ri mund të jetë më i gjerë se ai i mëparshmi. Frigoriferët më të mëdhenj punojnë për një kohë më të gjatë.
- Temperatura e dhomës mund të jetë e lartë. >>> Është normale që produkti të punojë për periudha më të gjata në ambient të ngrohtë.
- Frigoriferi mund të jetë vënë në prizë së fundi ose mund të jetë i mbushur me ushqime. >>> Kur frigoriferi vihet në prizë ose është mbushur së fundi me ushqime, do të kërkojë më shumë kohë që të arrijë temperaturën e caktuar. Kjo është normale.
- Sasi të mëdha ushqimesh të nxehta mund të jenë vendosur në frigorifer së fundi. >>> Mos vendosni ushqime të nxehta në frigorifer.
- Dyert mund të hapen shpesh ose të lihen pak hapur për një kohë të gjatë. >>> Ajri i ngrohtë që ka hyrë në frigorifer bën që frigoriferi të punojë për periudha më të gjata. Mos i hapni dyert shpesh.
- Dera e ndarjes të frigoriferit ose ngrirësit mund të jetë lënë pak hapur. >>> Kontrolloni nëse dyert janë mbyllur plotësisht.
- Frigoriferi është rregulluar në një temperaturë shumë të ulët. >>> Rregulloni temperaturën e frigoriferit në një gradë më të ngrohtë dhe prisni derisa të arrihet temperatura.
- Gomina e derës të frigoriferit ose ngrirësit mund të jetë ndotur, konsumuar, çarë ose të mos jetë izoluar mirë. >>> Pastroni ose ndëroni gominën. Gominat e dëmtuara/çara bëjnë që frigoriferi të punojë më gjatë për të ruajtur temperaturën aktuale.

Temperatura e ngrirësit është shumë e ulët ndërsa temperatura e frigoriferit është e mjaftueshme.

- Temperatura e ngrirësit është rregulluar në një vlerë shumë të ulët. >>> Rregulloni temperaturën e ngrirësit në një gradë më të ngrohtë dhe kontrolloni.

Temperatura e frigoriferit është shumë e ulët ndërsa temperatura e ngrirësit është e mjaftueshme.

- Temperatura e frigoriferit është rregulluar në një vlerë shumë të ulët. >>> Rregulloni temperaturën e frigoriferit në një gradë më të ngrohtë dhe kontrolloni.

Ushqimet që mbahen në sirtarët e ndarjes të frigoriferit kanë ngrirë.

- Temperatura e frigoriferit është rregulluar në një vlerë shumë të lartë. >>> Rregulloni temperaturën e frigoriferit në një vlerë më të ulët dhe kontrolloni.



### Temperatura në frigorifer ose ngrirës është shumë e lartë.

- Temperatura e frigoriferit është rregulluar në një vlerë shumë të lartë.  
>>> Konfigurimi i temperaturës të ndarjes të frigoriferit ka një efekt në temperaturën e ngrirësit. Ndryshoni temperaturat e frigoriferit ose ngrirësit dhe prisni derisa ndarjet përkatëse të arrijnë temperaturën e mjaftueshme.
- Dyert hapen shpesh ose janë lënë hapur për një kohë të gjatë. >>> Mos i hapni dyert shpesh.
- Dera është pak hapur. >>> Mbylleni derën plotësisht.
- Frigoriferi është vënë në prizë ose është mbushur me ushqime së fundi.  
>>> Kjo është normale. Kur frigoriferi vihet në prizë ose është mbushur së fundi me ushqime, do të kërkojë më shumë kohë që të arrijë temperaturën e caktuar.
- Sasi të mëdha ushqimesh të nxehta mund të jenë vendosur në frigorifer së fundi. >>> Mos vendosni ushqime të nxehta në frigorifer.

### • Dridhje ose zhurmë.

- Dyshemeja nuk është në nivel ose është e paqëndrueshme. >>> Nëse frigoriferi tundet kur lëvizet ngadalë, balancojeni duke i rregulluar këmbët. Gjithashtu sigurohuni që dyshemeja të jetë e fortë mjaft për të mbajtur frigoriferin, dhe të jetë në nivel.
- Sendet që vendosni në frigorifer mund të shkaktojnë zhurmë. >>> Hiqni sendet që janë sipër frigoriferit.

Ka zhurma që vijnë nga frigoriferi si për shembull rrjedhje lëngjesh, spërkatje, etj.

- Rrjedha e lëngut dhe gazit është sipas parimeve të punimit të frigoriferit tuaj. Kjo është normale dhe nuk është defekt.

### Vjen një fishkëllimë nga frigoriferi.

- Përdoren ventilatorë për të ftohur frigoriferin. Kjo është normale dhe nuk është defekt.

### Kondensim në muret e brendshme të frigoriferit.

- Moti i ngrohtë dhe i lagësht rrit akullin dhe kondensimin. Kjo është normale dhe nuk është defekt.
- Dyert hapen shpesh ose janë lënë hapur për një kohë të gjatë. >>> Mos i hapni dyert shpesh. Mbyllini nëse janë hapur.
- Dera është pak hapur. >>> Mbylleni derën plotësisht.

Ndodh lagështi nga jashtë frigoriferit ose midis dyerve.
<ul style="list-style-type: none"> <li>Mund të ketë lagështi në ajër; kjo është normale në mot me lagështi. Kur lagështia është më e ulët, do të shfaqet kondensimi.</li> </ul>
Erë e keqe brenda frigoriferit.
<ul style="list-style-type: none"> <li>Nuk është bërë pastrimi rregullisht. &gt;&gt;&gt; Pastroni pjesën e brendshme të frigoriferit rregullisht me një sfungjer, ujë të ngrohtë ose karbonat të tretur në ujë.</li> <li>Disa enë ose materiale paketimi mund të shkaktojnë erë. &gt;&gt;&gt; Përdorni enë të tjera ose materiale paketimi origjinale.</li> <li>Ushqimi vendoset në frigorifer në enë të pambuluara. &gt;&gt;&gt; Mbajeni ushqimin në enë të mbyllura. Mikroorganizmat që përhapen nga enët e pambuluara mund të shkaktojnë erëra të pakëndshme.</li> <li>Hiqni ushqimet që u ka kaluar data e skadencës dhe që janë prishur nga frigoriferi.</li> </ul>
Dera nuk mbyllet.
<ul style="list-style-type: none"> <li>Paketimet e ushqimeve nuk lejojnë derën të mbyllet. &gt;&gt;&gt; Lëvizni paketimet që pengojnë derën.</li> <li>Frigoriferi nuk është plotësisht shesh mbi dysheme. &gt;&gt;&gt; Rregulloni këmbët për të balancuar frigoriferin.</li> <li>Dyshemeja nuk është në nivel ose nuk është e fortë. &gt;&gt;&gt; Sigurohuni që dyshemeja është në nivel dhe është në gjendje të mbajë frigoriferin.</li> </ul>
Krisperët kanë ngecur.
<ul style="list-style-type: none"> <li>Ushqimi prek tavanin e sirtarit. &gt;&gt;&gt; Rivendosni ushqimet në sirtar.</li> </ul>