

# beko

## **Veš mašina**

Korisnički priručnik

## **Pralni Stroj**

Navodila za uporabo



B3WFU48215WW ES

**BS/SL**

## Prvo pročitajte ovaj korisnički priručnik!

Poštovani korisnici,







Hvala na odabiru proizvoda Beko product. Nadamo se da ćete na najbolji mogući način iskoristiti svoj proizvod koji je napravljen s visokim kvalitetom i vrhunskom tehnologijom. Iz tog razloga, pročitajte ovaj kompletan korisnički priručnik i sve druge prateće dokumente pažljivo prije korišćenja proizvoda.

Slijedite sva upozorenja i informacije iz korisničkog priručnika. Na taj način štitite sebe i svoj proizvod od mogućih opasnosti.

Sačuvajte korisnički priručnik. Ako ovaj proizvod predate trećem licu, priložite i ovaj korisnički priručnik. Uslovi garancije, načini upotrebe i rješavanja problema za vaš proizvod navedeni su u ovom uputstvu.

### Simboli i definicije

Sljedeći simboli se koriste u korisničkim priručniku:

	Opasnost koja može za rezultat imati smrt ili ozljedu.
	Važne informacije ili korisni savjeti za upotrebu.
	Pročitajte korisnički priručnik.
	Materijali koji se mogu reciklirati.
	Upozorenje na vruću površinu.
	
<b>UPOZORENJE</b>	Opasnost koja može dovesti do oštećenja imovine proizvoda ili okoline

## Sadržaj

<b>1 Sigurnosna uputstva .....</b>	<b>4</b>	6.7 Odabir brzine centrifuge .....	26
1.1 Predviđena namjena .....	4	6.8 Odabir pomoćne funkcije .....	27
1.2 Sigurnost djece, ugroženih osoba i kućnih ljubimaca.....	4	6.8.1 Pomoćne funkcije .....	27
1.3 Sigurnost od električnih instalacija .....	5	6.8.2 Funkcije/Programi odabrani pritiskom funkcijskih tastera na 3 sekunde .....	28
1.4 Sigurnost pri rukovanju .....	6	6.9 Vrijeme završetka .....	29
1.5 Sigurnost pri ugradnji .....	6	6.10 Pokretanje programa .....	30
1.6 Sigurnost pri radu .....	8	6.11 Brava vrata za punjenje .....	30
1.7 Sigurnost pri održavanju i čišćenju .....	9	6.12 Mijenjanje odabira nakon što je program pokrenut .....	31
<b>2 Važna uputstva za okoliš .....</b>	<b>10</b>	6.13 Otkazivanje programa .....	31
2.1 Usklađenost sa WEEE direktivom .....	10	6.14 Kraj programa .....	31
2.2 Informacija o ambalaži .....	10	<b>7 Održavanje i čišćenje .....</b>	<b>32</b>
<b>3 Tehničke specifikacije .....</b>	<b>11</b>	7.1 Čišćenje ladice za deterdžent .....	32
<b>4 Ugradnja .....</b>	<b>12</b>	7.2 Čišćenje vrata za punjenje i bubnja .....	32
4.1 Prikladno mjesto ugradnje .....	12	7.3 Čišćenje tijela i upravljačke ploče. ....	32
4.2 Montaža poklopca donje ploče ....	12	7.4 Čišćenje filtera za ulaz vode .....	32
4.3 Uklonite sigurnosne vijke za transport .....	13	7.5 Ispuštanje preostale vode i čišćenje filtra pumpe .....	33
4.4 Priključivanje na dovod vode .....	13	<b>8 Otklanjanje smetnji .....</b>	<b>34</b>
4.5 Priključivanje drenažnog crijeva na odvod .....	14	<b>9 ODRICANJE ODGOVORNOSTI / UPOZORENJE .....</b>	<b>38</b>
4.6 Podešavanje postolja .....	14		
4.7 Priključak na napajanje električnom energijom .....	14		
4.8 Pokretanje .....	15		
<b>5 Uvodna priprema .....</b>	<b>15</b>		
5.1 Razvrstavanje rublja .....	15		
5.2 Pripremanje rublja za pranje .....	15		
5.3 Savjeti za uštedu energije .....	16		
5.4 Punjenje mašine rubljem .....	16		
5.5 Ispravan kapacitet punjenja.....	16		
5.6 Korištenje deterdženta i omekšivača.....	16		
5.7 Savjeti za efikasno pranje.....	18		
5.8 Trajanje prikazanog programa ....	19		
<b>6 Rukovanje proizvodom .....</b>	<b>19</b>		
6.1 Kontrolna ploča .....	20		
6.2 Simboli na ekranu.....	21		
6.3 Tabela programa i potrošnje .....	22		
6.4 Odabir programa .....	23		
6.5 Programi .....	24		
6.6 Odabir temperature .....	26		

## 1 Sigurnosna uputstva

Ovo poglavlje sadrži sigurnosne upute potrebne da bi spriječili rizik od fizičke ozljede i materijalne štete.

Naša kompanija ne snosi odgovornost za štetu koja može nastati ako se ove upute ne poštuju.

- Postupke instalacije i popravke uvijek mora obavljati ovlašćeni servis.
- Koristite samo originalne rezervne djelove i pribor.
- Ne popravljajte i ne mijenjajte nijednu komponentu proizvoda ako to nije jasno naznačeno u korisničkom priručniku.
- Ne modifikujte proizvod.

### 1.1 Predviđena namjena

- Ovaj proizvod je dizajniran za upotrebu u domaćinstvu. Nije za komercijalne svrhe niti se smije koristiti izvan svoje namijenjene upotrebe.
- Proizvod mora biti korišten samo za pranje i ispiranje veša koje je označeno u skladu s tim.
- Uređaj je namijenjen za korištenje u domaćinstvu i sličnu primjenu. Na primjer;

- Kuhinjama za osoblje prodavnica, kancelarija i drugih radnih okruženja;
- Rančevi,
- Za goste u hotelima, motelima i drugim sličnim objektima koji nude usluge smještaja
- Noćenje s doručkom, okruženjima nalik hostelu
- Zajedničkim prostorima stambenih blokova ili praonica

### 1.2 Sigurnost djece, ugroženih osoba i kućnih ljubimaca

- Ovaj uređaj mogu koristiti djeca od 8 godina i starija, i osobe sa ograničenim fizičkim, čulnim ili mentalnim sposobnostima, osobe koje nemaju dovoljno znanja ili iskustva ako su pod nadzorom ili su im date upute koje se tiču upotrebe uređaja na siguran način proizvoda i opasnosti koje uključuju.
- Djecu mlađu od 3 godine bi trebalo držati podalje osim u slučaju da su pod neprestanim nadzorom.
- Električni proizvodi su opasni za djecu i kućne ljubimce. Djeca ili kućni ljubimci ne smiju

se igrati, penjati se ili ulaziti u proizvod. Prije upotrebe provjerite unutrašnjost proizvoda.

- Koristite dječju bravu da biste spriječili djecu da se na bilo koji način miješaju oko proizvoda.
- Nemojte zaboraviti zatvoriti vrata za punjenje kada napuštate prostoriju gdje je proizvod smješten. Djeca i kućni ljubimci mogu se zaključati unutra i utopiti.
- Djeca ne bi trebala obavljati aktivnosti čišćenja i održavanja bez nadzora odrasle osobe.
- Materije za pakiranje držite dalje od djece. Opasnost od ozljede i gušenja.
- Sve deterdžente i aditive koji se koriste za proizvod držite dalje od dohvata djece.
- Odrežite kabel za napajanje i polomite i deaktivirajte mehanizam za zaključavanje vrata za punjenje prije odlaganja proizvoda radi sigurnosti djece.



### 1.3 Sigurnost od električnih instalacija

- Proizvod bi trebao biti isključen za vrijeme ugradnje, održavanje, postupaka čišćenja i popravke. Isključite proizvod ili isključite osigurač.
- Oštećene kablove za napajanje treba zamijeniti ovlaštenu servis kako bi se spriječila moguća opasnost.
- Ne stavljajte kabl za napajanje ispod proizvoda ili na stražnju stranu proizvoda. Ne stavljajte teške predmete na kabel za napajanje. Nemojte previše savijati, gnječiti i postavljati kabl za napajanje uz izvor topline.
- Koristite samo originalni kabel. Ne koristite presječene ili oštećene kabele.
- Za upravljanje proizvodom ne koristite produžni kabel, višestruku priključnicu ili adapter.
- Produžni kabeli, utičnice s više utičnica, adapteri ili prijenosni izvori napajanja mogu se pregrijati i izazvati požar. Pazite da utičnice i prijenosne izvore napajanja ne postavljate blizu ili iza proizvoda.
- Utikač mora biti lako dostupan. Ako to nije moguće, na električnoj instalaciji bit će dostupan mehanizam koji

ispunjava zakone o električnoj energiji i koji isključuje sve priključke iz mreže (osigurač, prekidač, glavni prekidač itd.).

- Ne dodirujte utikač mokrim rukama.
- Kad isključujete uređaj, ne držite kabl za napajanje, već utikač.
- Provjerite da utikač nije mokr, prljav ili prašnjav.
- Nikada ne spajajte svoj proizvod na uređaje za uštedu električne energije. Takvi sustavi su štetni za proizvod.

#### 1.4 Sigurnost pri rukovanju

- Isključite proizvod prije premještanja, uklonite izlaz za vodu i glavne priključke za vodu. Ispustite vodu koja je ostala unutar proizvoda.
- Ovaj je proizvod težak, nemojte sami sa njim postupati. Ako proizvod padne na vas, to može uzrokovati ozljede. Nemojte udarati i ispuštati proizvod dok ga nosite.
- Za podizanje ili pomicanje proizvoda ne držite dijelove poput vrata proizvoda. Gornji pladanj treba da bude čvrsto pričvršćen prilikom pomjeranja.

- Nosite proizvod u uspravnom položaju. Ako se ne može nositi uspravno, nagnite ga na desnu stranu u pogledu sprijeda.
- Vodite računa da crijeva za dovod i odvod vode, kao i napojni kabl ne budu savijeni, stisnuti ili zgnječeni prilikom postavljanja proizvoda na njegovo mjesto nakon postupaka ugradnje ili čišćenja.

#### 1.5 Sigurnost pri ugradnji

- Provjerite informacije u priručniku i uputama za instalaciju kako biste pripremili proizvod za instalaciju i provjerite jesu li električna mreža, dovod čiste vode i utičnica za vodu prikladni. Ako nisu, pozovite električara i vodoinstalatera da prilagode instalacije po potrebi. Ove radnje su odgovornost kupca.
- Prije početka instalacije obavezno isključite osigurač kako biste deaktivirali napajanje za vod na koji će se proizvod spojiti.
- Ovaj proizvod je namijenjen za korištenje na visinama koje ne prelaze 2000 metara nadmorske visine.

- Prije instaliranja provjerite ima li oštećenja na proizvodu. Nemojte instalirati proizvod ako je oštećen.
- Uvijek nosite osobnu zaštitnu opremu (rukavice, itd.) tijekom instalacije, održavanja i popravka proizvoda. Postoji opasnost od ozljeda.
- Može doći do povreda ako ruke stavite u nezaštićene proreze. Zatvorite rupe na sigurnosnim vijcima za transport plastičnim čepovima.
- Nemojte ugrađivati niti ostavljati proizvod na mjestima gdje bi mogao biti izložen vanjskim uvjetima okoline.
- Nemojte instalirati proizvod na mjestima na kojima temperatura može pasti ispod 0 °C.
- Proizvod nikada ne stavljajte na pod prekriven tepihom ili na sličnu podlogu. To može stvoriti opasnost od požara jer sprječava protok zraka odozdo.
- Stavite proizvod na ravnu i tvrdu površinu i iznivelišite ga pomoću podesivog postolja.
- Uređaj povežite na uzemljenu utičnicu zaštićenu osiguračem sa volтажom navedenom na tipskoj naljepnici. Provjerite je li uzemljenje izvršio stručni električar. Nemojte koristiti proizvod bez odgovarajućeg uzemljenja prema lokalnim/ nacionalnim propisima.
- Uključite proizvod u utičnicu s vrijednostima napona i frekvencije koje odgovaraju onima navedenim na tipskoj naljepnici.
- Ne stavljajte proizvod u olabavljene, slomljene, prljave, masne utičnice ili utičnice koje su ispale iz svog ležišta ili utičnice s rizikom od dodira s vodom.
- Koristite novi set crijeva koji ste dobili uz proizvod. Ne koristite ponovo stare kompletne crijeva. Nemojte prespajati crijeva.
- Priključite crijevo za dovod vode direktno na slavinu za vodu. Pritisak iz slavine treba da bude najmanje 0,1 MPa (1 bar) i maksimalno 1 MPa (10 bara). 10 do 80 litara vode bi trebalo da teče iz slavine u minuti da bi proizvod ispravno funkcionisao. Ako je pritisak vode iznad 1 MPa (10 bara), treba postaviti ventil za smanjenje pritiska. Maksimalna dozvoljena temperatura je 25 °C.

- Postavite kraj crijeva za ispuštanje vode na odvod za priljavu vodu, umivaonik ili kadu.
- Strujni kabel i crijeva postavite tako da ne predstavljaju opasnost od spoticanja.
- Nemojte ugrađivati proizvod iza vrata, kliznih vrata ili na neko drugo mjesto koje će spriječiti potpuno otvaranje vrata.
- Ako na proizvod treba postaviti sušilicu, popravite ga odgovarajućim priključnim aparatom nabavljenim u ovlaštenom servisu.
- Postoji opasnost od kontakta s električnim dijelovima kada se uklone gornje posude. Nemojte rastavljati gornju ladicu proizvoda.
- Postavite proizvod najmanje 1 cm od rubova namještaja.

## 1.6 Sigurnost pri radu

- Kada koristite aparate, koristite samo deterdžente, omekšivače i dodatke za pranje veša.
- Na proizvodu nemojte koristiti kemijska otapala. Ovi materijali sadrže opasnost od eksplozije.
- Nemojte koristiti pokvaren ili oštećen proizvod! Isključite proizvod s napajanja (ili isključite osigurač na koji je povezan), zatvorite slavinu za vodu i pozovite ovlašteni servis.
- Ne stavljajte izvore paljenja (zapaljene svijeće, cigarete, itd.) ili izvore topline (pegle, peći, pećnice, itd.) na ili blizu proizvoda. Ne stavljajte zapaljive/eksplozivne materijale blizu proizvoda.
- Ne penjite se na proizvod.
- Isključite proizvod i zatvorite slavinu ako nećete koristiti proizvod duži vremenski period.
- Deterdžent/materijal za održavanje može prskati iz fioke za deterdžent ako je otvorena dok mašina radi. Kontakt deterdženta sa kožom i očima je opasan.
- Vodite računa da se kućni ljubimci ne penju u proizvod. Prije upotrebe provjerite unutrašnjost proizvoda.
- Nemojte prisilno otvarati zaključana vrata za punjenje. Vrata će se otvoriti kada se pranje završi. Ako se vrata ne otvore, primijenite rješenja koja su data u slučaju greške „Vrata za punjenje se ne otvaraju” u odjeljku za rješavanje problema.
- Nemojte prati elemente kontaminirane benzinom, kerozinom, benzenom,



reduktorima, alkoholom ili drugim zapaljivim ili eksplozivnim materijalima i industrijskim hemikalijama.

- Nemojte direktno koristiti deterdžent za kemijsko čišćenje i nemojte prati, ispirati ili centrifugirati veš kontaminiran deterdžentom za kemijsko čišćenje.
- Ne stavljajte ruke u rotirajući bubanj. Sačekajte dok se bubanj prestane okretati.
- Ako perete veš na visokim temperaturama, ispuštena voda za pranje bi mogla izgorjeti vašu kožu ako dođe u kontakt sa kožom, na primjer kada je odvodno crijevo spojeno na slavinu. Ne dirajte vodu koja se ispušta iz uređaja.
- Poduzmite sljedeće mjere opreza kako biste spriječili stvaranje biofilma i neugodnih mirisa:
  - Vodite računa da je prostorija u kojoj se nalazi mašina za pranje veša dobro provjetrena.
  - Obrišite gumu na vratima i staklo vrata za punjenje suhom i čistom krpom na kraju programa.
- Staklo vrata za punjenje postaje previše vruće tokom pranja pri višim

temperaturama. Stoga ne dirajte staklo vrata za punjenje tokom pranja, posebno djecu.

- Prije odlaganja istrošenih i neupotrebljivih predmeta:
  1. Isključite utikač i izvadite ga iz utičnice.
  2. Odrežite kabel za napajanje i izvucite ga s utikačem iz uređaja.
  3. Razbijte mehanizam za zaključavanje vrata za punjenje kako biste ih učinili neispravnim.
  4. Ne dopustite djeci da se igraju sa zastarjelim proizvodom.



### 1.7 Sigurnost pri održavanju i čišćenju

- Prije čišćenja ili servisiranja perilice odspojite je iz utičnice ili prekinite napajanje na osiguraču.
- Ako trebate pomaknuti proizvod radi čišćenja, nemojte povlačiti poklopac. Poklopac se može slomiti i uzrokovati ozljede!
- Ne stavljajte ruke, noge i metalne predmete ispod ili iza proizvoda. To može prouzročiti zaglavljivanje, a svaki oštar rub može prouzročiti osobnu ozljedu.

- Čistom, suhom krpom obrišite strane materijale ili prašinu s krajeva utikača. Prilikom čišćenja utikača nemojte koristiti mokru ili vlažnu krp. U protivnom postoji opasnost od požara ili strujnog udara.
- Nemojte prati proizvod visokotlačnim peraćima, prskanjem pare, vode ili polivanjem vodom. Postoji opasnost od strujnog udara.
- Za čišćenje proizvoda ne koristite oštre ili abrazivne alate. Prilikom čišćenja nemojte koristiti sredstva za čišćenje u domaćinstvu, sapun, deterdžent, plin, benzin, razrjeđivač, alkohol, lak, itd.
- Sredstva za čišćenje koja sadrže rastvarače mogu stvarati otrovna isparenja, npr. rastvori za čišćenje). Ne koristite sredstva za čišćenje koja sadrže rastvarače.
- U ladici za deterdžent može biti ostataka deterdženta kada je otvorite za potrebe čišćenja.
- Nemojte rastavljati filter pumpe za pražnjenje dok proizvod radi.
- Temperatura u mašini može porasti do 90 °C. Očistite filter nakon što se voda u mašini ohladi kako biste izbjegli rizik od opekotina.

## 2 Važna uputstva za okoliš

### 2.1 Usklađenost sa WEEE direktivom



Ovaj proizvod je usklađen s Direktivom EU WEEE (2012/19/EU). Ovaj proizvod nosi simbol klasifikacije za odlaganje električne i elektronske opreme (WEEE).

Ovaj proizvod je proizveden od visokokvalitetnih dijelova i materijala koji se mogu ponovno koristiti i pogodni su za recikliranje. Na kraju njegovog vijeka trajanja ne zbrinjavajte ovaj otpadni proizvod s ostalim redovnim otpadom iz domaćinstva. Odnosite ga u sabirni centar za recikliranje električne i elektroničke opreme. Konsultujte svoje lokalne vlasti da saznate više o ovim sabirnim centrima.

Proizvod koji ste kupili je usklađen s Direktivom EU RoHS (2011/65/EU). On ne sadrži štetne i zabranjene materijale navedene u Direktivi.

### 2.2 Informacija o ambalaži

Materijali za pakiranje proizvoda su proizvedeni od sekundarnih sirovina u skladu s našim nacionalnim propisima za zaštitu okoliša. Ne odlažite ambalažne materijale sa kućnim ili drugim otpadom. Odnosite je do sabirnih centara za ambalažu koje su odredile lokalne vlasti.

**Usklađenost sa RoHS direktivom:**

### 3 Tehničke specifikacije

Ime dobavljača ili komercijalni brend	Beko
Naziv modela	B3WFU48215WW ES
	7002440014
Nazivna Kapacitet (kg)	8
Maksimalna brzina centrifuge (ciklus/min)	1200
Ugradbeni	No
Visina (cm)	84,5
Širina (cm)	60
Dubina (cm)	55
Jednostruki dovod vode / Dvostruki dovod vode	+ / -
Priključak na napajanje električnom energijom (V/Hz)	230 V / 50Hz
Ukupna struja (A)	10
Ukupna snaga napajanja (W)	2200
Glavni kod modela	1320



Podaci o modelu pohranjeni u bazi podataka o proizvodu mogu se dobiti unosom sledeće mrežne stranice i pretragom po identifikacionom broju vašeg modela (\*) koji se nalazi na oznaci potrošnje električne energije.

<https://eprel.ec.europa.eu/>

**SUPPLIER'S NAME**

A

**MODEL IDENTIFIER → (\*)**

A

#### Tabela simbola

Predpranje	Brzo	Brzo+	Dodatno ispiranje	Dodatna voda	Protiv gužvanja	Uklanjanje dlaka kućnih ljubimaca	Para	Noćni režim rada	Kvašenje	Ispiranje zadržano	Potapanje
Automatsko doziranje	Izbor tečnog deterdženta	Izbor omekšivača	Ispiranje	Centrifuga+cijeđenje	Cijeđenje	Temperatura	Centrifuga	Ne Centrifuga	Voda iz slavine (Hladna)	Nema vode	Vremenska odgoda
Zaključavanje brava	Dječja brava	Uklj/fisklj	Start/pauza	Nivo zaprljanja	Dodaj odjeću	Preuzeti program	Pranje	Ok (Kraj)	Otkazati	Protiv gužvanja+	Sušenje
Ekstra suho	Suho za ormar	Sušenje za peglanje	Vremenski programirano sušenje	Operi i obuci	Intenzivno	Režim vode	Ušteda vode				



Prvo pročitajte odjeljak "Sigurnosne upute"!



Kada bira program, vaša perilica rublja automatski detektuje količinu veša stavljenog unutra.

Prilikom ugradnje proizvoda, prije prve upotrebe, potrebno je izvršiti kalibraciju kako bi se osiguralo da se količina veša detektuje na najprecizniji način.

Da biste to učinili, odaberite program Čišćenje bubnja\* i otkazite funkciju centrifuge. Pokrenite program bez veša. Sačekajte da se program završi, što će trajati oko 15 minuta.

\*Naziv programa može se razlikovati ovisno o modelu. Za odgovarajući odabir programa, pogledajte odjeljak opisa programa.

- Za pripremu lokacije i električnih i vodovodnih instalacija te instalacija za otpadne vode na mjestu instalacije odgovoran je kupac.
- Uvjerite se da crijeva za ulaz i odvod vode, kao i napojni kabal ne budu savijeni, stisnuti ili zgnječeni prilikom postavljanja proizvoda na njegovo mjesto nakon postupaka ugradnje ili čišćenja.
- Prije ugradnje, vizualno provjerite da li proizvod ima ikakvih nedostataka na sebi. Nemojte instalirati proizvod ako je oštećen. Oštećeni proizvodi predstavljaju opasnost za vašu sigurnost.

#### 4.1 Prikladno mjesto ugradnje

- Stavite proizvod na tvrdu i ravnu površinu. Nemojte ga stavljati na tepih ili druge slične površine. Postavljanje na neodgovarajući pod će uzrokovati probleme sa bukom i vibracijama.
- Ukupna težina mašine za pranje i sušenje veša - sa punim opterećenjem - kada se postave jedna na drugu doseže približno

180 kilograma. Postavite proizvod na čvrst i ravan pod koji ima dovoljan kapacitet nosivosti!

- Ne stavljajte proizvod na napojni kabal.
- Nemojte instalirati proizvod na mjestima na kojima temperatura može pasti ispod 0°C. Zamrzavanje može oštetiti vaš proizvod.
- Ostavite najmanje 1 cm prostora između proizvoda i namještaja.
- Ako ćete proizvod instalirati na površinu sa stepenicama, nikada ga ne postavljajte blizu ivice.
- Ne stavljajte proizvod na bilo kakvu platformu.
- Ne stavljajte izvore toplote kao što su šporeti, pegle, pećnice, grijači itd. na mašinu za pranje veša i nemojte ih koristiti na proizvodu.

#### 4.2 Montaža poklopca donje ploče



Kod nekih modela su osnovni dijelovi proizvoda potpuno zatvoreni. Ovi proizvodi nemaju utikače i poklopce.

- Kako biste povećali ugodnost zvuka koji proizvodi proizvod, pričvrstite poklopac A nakon uklanjanja pjene iz pakovanja.

#### Poklopac A

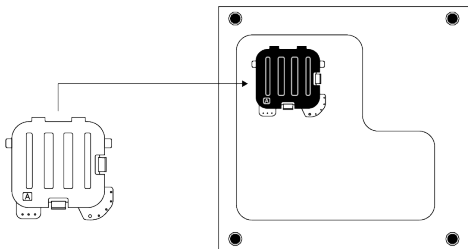

Lagano nagnite mašinu unazad. Prislonite jezičke poklopca A na donju ploču. Završite montažu okretanjem poklopca.

- Poklopac B i zatvarač su opcioni. Ako je dostupno, pričvrstite poklopac B i zatvarač.

## Poklopac B

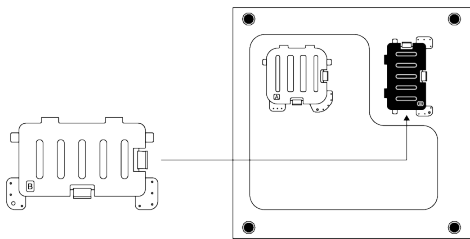

Prislonite jezičke poklopca B na donju ploču. Završite montažu okretanjem poklopca.

## Zatvarač

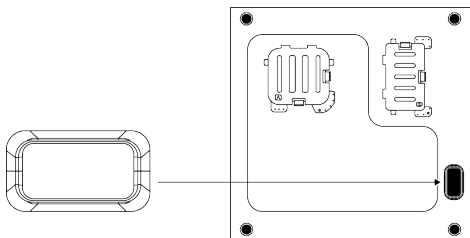

Umetnite zatvarač gurajući ga prstom.

## 4.3 Uklonite sigurnosne vijke za transport

1. Olabavite sve sigurnosne vijke za transport odgovarajućim ključem sve dok se ne mogu slobodno okretati.
2. Savijte unutrašnji dio pritiskom na područja za hvatanje i izvucite dio.
3. Pričvrstite plastične poklopce isporučene u vrećici korisničkog priručnika u rupe na stražnjoj ploči.

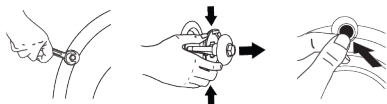

### NAPOMENA

Uklonite transportne sigurnosne vijke prije puštanja u rad proizvoda. U suprotnom, proizvod će se oštetiti.



### NAPOMENA

Držite sigurnosne vijke za transport na sigurnom mjestu kako biste ih ponovo koristili ako bi se proizvod trebao pomjerati u budućnosti. Postavite transportne sigurnosne vijke obrnutim redom postupka rastavljanja.

Nikada nemojte pomjerati proizvod ako sigurnosni vijci za transport nisu pričvršćeni na svom mjestu.

## 4.4 Priklučivanje na dovod vode



### NAPOMENA

Modeli s jednim ulazom za vodu ne bi trebali biti priklučeni na slavinu s vrućom vodom. U tom slučaju rublje će biti oštećeno ili će se proizvod prebaciti na režim zaštite i neće raditi.

Na novom proizvodu nemojte koristiti stara ili korišćena dovodna crijeva za vodu. To može uzrokovati curenje vode iz vaše mašine i zaprljati vaš veš.

1. Rukom pritegnite sve navrtke crijeva. Nikada nemojte koristiti alat kada pritezete navrtke.
2. Nakon povezivanja crijeva potpuno otvorite slavine kako biste provjerili curi li voda na priključnim mjestima. Ako se desi curenje, isključite slavinu i uklonite navrtku. Provjerite brtvu i ponovo pažljivo zategnite navrtku. Da biste spriječili curenje vode i oštećenja, držite slavine zatvorenim kada ne koristite proizvod.

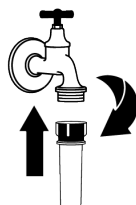

## 4.5 Priključivanje drenažnog crijeva na odvod

1. Priključite kraj odvodnog crijeva direktno na odvod otpadne vode, nužnik ili kadu.



Kuća će vam biti poplavljena ako se odvodno crijevo za vodu pomjeri tijekom ispuštanja vode. Također postoji opasnost od opekotina zbog visokih temperatura pranja. Da biste spriječili takve situacije i osigurali da proizvod vrši proces primanja i ispuštanja vode bez ikakvih problema, dobro pričvrstite odvodno crijevo.

2. Priključite crijevo za odvod na minimalnu visinu od 40 cm i maksimalnu visinu od 100 cm.
3. Postavljanje crijeva za odvod vode na nivou tla ili blizu poda (40 cm ispod), a zatim podizanje otežava ispuštanje vode i rublje može izaći izuzetno mokro. Stoga, pridržavajte se visina navedenih na slici.

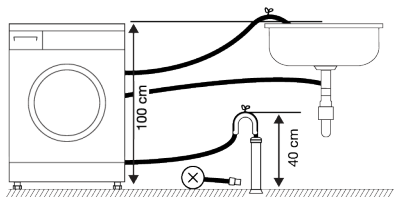

4. Da biste spriječili da se otpadna voda ponovo vrati u proizvod i da biste osigurali lak odvod vode, ne uranjajte kraj crijeva u otpadnu vodu niti ga ubacujte u odvod dulji od 15 cm. Ako je predugo, skratite ga.
5. Kraj crijeva ne bi smio biti povijen, ne bi smio biti nagažen i crijevo ne smije biti priklješteno između odvoda i proizvoda. U suprotnom, mogu se pojaviti problemi s ispuštanjem vode.
6. Ako je dužina crijeva previše kratka, koristite ga uz dodatak originalnog produžnog crijeva. Ukupna dužina crijeva ne smije biti duža od 3,2 m. Kako

biste spriječili curenje vode, spoj između produžnog crijeva i odvodnog crijeva proizvoda uvijek osigurajte odgovarajućom stezaljkom kako se ne bi odvojila i prouzročila curenje.

## 4.6 Podešavanje postolja



### UPOZORENJE

Da biste osigurali da proizvod radi tiše i bez vibracija, on mora stajati ravno i balansirano na svojim nožicama. Vodite računa da stabilizirate proizvod podešavanjem nožica. U suprotnom, proizvod se može pomjeriti sa svog mjesta i uzrokovati tresak, zvukove i probleme s vibriranjem. Kako biste izbjegli oštećenje matica za zaključavanje, nemojte koristiti nikakve alate za otpuštanje matica.

1. Rukom olabavite matice na nožicama.
2. Podesite nožice dok proizvod ne bude stajao ravno i uravnoteženo.
3. Rukom ponovno pritegnite sve sigurnosne navrtke.

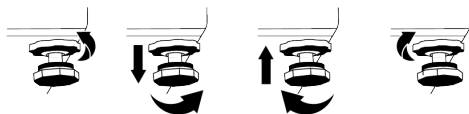

## 4.7 Priključak na napajanje električnom energijom

Spojite proizvod na vod za uzemljenje zaštićen osiguračem od 16 A. Naša kompanija neće biti odgovorna za štetu koja može nastati zbog upotrebe uređaja bez uzemljenja postavljenog u skladu sa lokalnim propisima.

- Povezivanje mora biti usklađeno s državnim propisima.
- Infrastruktura kabela za električni priključak proizvoda mora biti odgovarajuća i primjerena zahtjevima proizvoda. Preporučuje se upotreba uređaja rezidualne struje.

- Utikač napojnog kabla mora biti lako dokučiv nakon ugradnje.
- Ako je sadašnje napajanje osigurača ili sklopke u kući manje od 16 ampera, neka vam kvalifikovani električar ugradi osigurač od 16 ampera.
- Napon koji je specificiran u odjeljku "Tehničke specifikacije" mora biti jednak vašem mrežnom naponu.
- Nemojte vršiti priključivanje preko produžnih kablova ili višestrukih utikača. Može doći do pregrijavanja i paljenja zbog priključnog kabela.



Oštećene kablove za napajanje treba zamijeniti ovlašteni servis kako bi se spriječila moguća opasnost.

zaštitu okoliša" i „Instalacija“. Da biste pripremili proizvod za pranje rublja, obavite prvo postupak u programu za čišćenje bubnja. Ako ovaj program nije dostupan kod vašeg proizvoda, primijenite metod koji je opisan u odjeljku „Čišćenje vrata za punjenje i bubnja“.

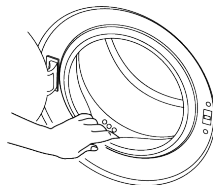

Nešto vode je ostalo u proizvodu zbog postupaka kontrole kvaliteta u proizvodnji. To nije štetno za proizvod.

## 4.8 Pokretanje

Prije nego što počnete da koristite proizvod, pobrinite se da izvršite pripreme radnje opisane u odjeljku „Uputstva za

## 5 Uvodna priprema



Prvo pročitajte odjeljak "Sigurnosne upute"!

### 5.1 Razvrstavanje rublja

- Razvrstajte rublje prema vrsti tkanine, boji i stepenu zaprljanja i prema dopuštenoj temperaturi vode.
- Uvijek se pridržavajte uputstava za njegu datih na etiketama odjeće.

### 5.2 Pripremanje rublja za pranje

- Rublje s metalnim dodacima kao što su žice u grudnjacima, kopče na pojasevima ili metalna dugmad će oštetiti proizvod. Uklonite metalne dijelove ili takvu odjeću perite tako što ćete je staviti u vreću za rublje ili u jastučnicu.
- Izvadite sve iz džepova kao npr. kovanice, olovke i spjalice, te iz vratite džepove i očerkajte ih. Takvi predmeti mogu oštetiti proizvod ili prouzrokovati probleme s bukom.

- Stavite malu odjeću poput čarapica za bebe i najlon čarapa u vreću za rublje ili u jastučnicu.
- Zavjese postavite bez sabijanja. Uklonite sve predmete sa zavjesa. Elementi za pričvršćivanje zavjesa mogu uzrokovati povlačenje i cijepanje zavjese.
- Zatvorite zatvarače, prišijte olabavljenu dugmad i popravite rascjepe i poderana mjesta.
- Perite proizvode s oznakom „Perivo u mašini“ ili „Perivo ručno“ samo uz odgovarajući program.
- Nemojte prati zajedno obojeno i bijelo rublje. Novi, tamno obojeni pamuk otpušta mnogo boje. Perite to odvojeno.
- Tvrdokorne mrlje moraju biti ispravno tretirane prije pranja.
- Hlače i osjetljivo rublje perite tako što ćete ih izvratiti.
- Rublje koje je intenzivno izloženo stvarima kao što su brašno, prašina kreča, mlijeko u prahu itd. moraju se dobro protresti prije stavljanja u proizvod.

Te naslage i prah na rublju se mogu nagomilati u unutrašnjim dijelovima proizvoda tokom vremena i može doći do oštećenja.

### 5.3 Savjeti za uštedu energije

Pridravanje informacija će vam pomoći da koristite ovaj proizvod na ekološki i energetski efikasan način.

- Proizvod pustite u rad na najvišem dopuštenom kapacitetu punjenja za program koji ste odabrali, ali nemojte prepravati. Pogledajte „Tabelu programa i potrošnje”
- Pratite uputstva za temperaturu na pakovanju deterdženta.
- Lagano zaprljano rublje perite na niskoj temperaturi.
- Koristite brže programe za manje količine blago zaprljanog rublja.
- Nemojte koristiti pretpranje i visoke temperature za rublje koje nije teško zaprljano ili zamrljano.
- Ako planirate vaše rublje sušiti u sušilici, odaberite najvišu brzinu okretaja koja je preporučena tokom procesa pranja.
- Nemojte koristiti više deterdženta nego što je to preporučeno na pakovanju deterdženta.

### 5.4 Punjenje mašine rubljem

1. Otvorite vrata za punjenje.
2. Stavite rublje u proizvod tako da bude rastresito.
3. Pritisnite vrata za punjenje da ih zatvorite sve dok ne čujete zvuk da su vrata zaključana. Uvjerite se da nema zaglavljenih stvari u vratima. Vrata za punjenje su zaključana dok se program izvršava. Brava na vratima će se otvoriti kada se program završi. Potom možete otvoriti vrata za punjenje. Ako se vrata ne otvore, primijenite rješenja koja su data u slučaju greške „Vrata za punjenje nije moguće otvoriti” u odjeljku za rješavanje problema.

### 5.5 Ispravan kapacitet punjenja

Maksimalan kapacitet punjenja ovisi o vrsti rublja, stepenu zaprljanja i željenog programa pranja.

Ovaj proizvod automatski podešava količinu vode u skladu s težinom rublja koje se stavi unutra.



Pridrjavajte se uputa u odjeljku „Tablica programa i potrošnje”. Kada je mašina pretrpana, performanse pranja proizvoda će se smanjiti. Pored toga, problemi s bukom i vibracijama se mogu pojaviti.

### 5.6 Korištenje deterdženta i omekšivača



#### UPOZORENJE

Pročitajte upute proizvođača koje se nalaze na pakiranju kada koristite deterdžente, omekšivače, štirke, izbjeljivače i sredstva za uklanjanje boja, sredstva protiv vodenog kamenca te se pridržavajte navedenih informacija o doziranju. Koristite mjericu, ako postoji.

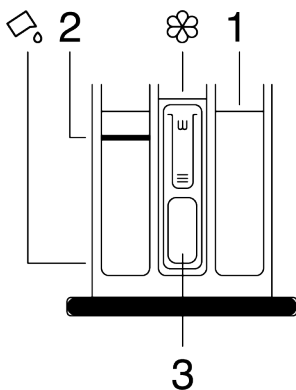

Ladica za deterdžent se sastoji od tri odjeljka:

- (1) za pretpranje,
- (2) za glavno pranje,
- (3) za omekšivač,



(☞) tu je dio sifona u odjeljku za omekšivač,

(☞) tu je aparat za tečni deterdžent za upotrebu tečnog deterdženta u odjeljku za glavno pranje.

### Deterdžent, omekšivač i druga sredstva za čišćenje

- Dodajte deterdžent i omekšivač prije nego pokrenete program pranja.
- Nikada nemojte ostaviti ladicu za deterdžent otvorenom dok se izvršava program pranja!
- Ako koristite program bez pretpranja, nemojte stavljati deterdžent u odjeljak za pretpranje (odjeljak br. „1“).
- Ako koristite program sa pretpranjem, pokrenite mašinu nakon dodavanja praška deterdženta u odeljke za pretpranje i glavno pranje (odjeljci 1 i 2).
- Nemojte birati program s pretpranjem ako koristite deterdžent u kapsuli ili dozirane kuglice. Stavite deterdžent u kapsuli ili dozirane kuglice direktno među rublje u proizvod.
- Ako koristite tečni deterdžent, slijedite upute iz odjeljka „Upotreba tekućeg deterdženta” i ne zaboravite da postavite uređaj za tečni deterdžent u ispravan položaj.

### Odabir tipa deterdženta

Tip deterdženta koji će se koristiti zavisi od vrste tkanine i boje.

- Koristite različite deterdžente za šareno i za bijelo rublje.
- Vaše osjetljivo rublje perite samo pomoću posebnih deterdženata (tečni deterdžent, šampon za vunu itd.) koji su namijenjeni isključivo za osjetljivu odjeću.
- Kada perete tamno obojenu odjeću i jorgane, preporučljivo je koristiti tečni deterdžent.
- Perite vunenu robu sa posebnim deterdžentom napravljenim posebno za vunenu robu.
- Pogledajte dio opisa programa za predloženi program za različite tekstile.

- Sve preporuke o deterdžentima vrijede za odabir raspona temperatura programa.



Treba koristiti samo deterdžente, omekšivače i aditive prikladne za mašine za pranje veša. Nemojte koristiti sapun u prahu.

### Podešavanje količine deterdženta

Količina deterdženta za pranje koja će se koristiti zavisi od količine rublja, stepena zaprljanja i tvrdoće vode.

- Nemojte prekoračiti vrijednosti doziranja preporučene na pakovanju deterdženta kako biste eliminirali prekomjernu pjenu i probleme s lošim ispiranjem, uštedjeli novac i zaštitili okoliš.
- Koristite manje količine deterdženta za manje rublja ili manje zaprljano rublje.

### Korištenje omekšivača

Uspite omekšivač u odjeljak za omekšivač u ladicu za sredstva za pranje.

- Nemojte premašivati oznaku za (>maksimalan<) nivo u odjeljku za omekšivač.
- Ako omekšivač nije tečan, razblažite ga vodom prije stavljanja u odjeljak za omekšivač.



### UPOZORENJE

Nemojte koristiti tečne deterdžente ili druge materijale sa svojstvima čišćenja osim ako su namijenjeni za upotrebu u mašinama za pranje rublja za omekšavanje rublja.

### Korištenje tečnih deterdženata

#### Ako proizvod ima aparaturu za tečni deterdžent

- Pritisnite i rotirajte aparat na mjestu gdje je prikazano kada želite koristiti tečne deterdžente. Dio koji se spušta služiti će kao prepreka za tečni deterdžent.
- Očistite vodom dok je na svom mjestu ili uklonite sa mjesta po potrebi. Ne zaboravite staviti aparaturu u glavni odjeljak za pranje (odjeljak br. „2”) nakon čišćenja.
- Aparat bi trebao biti podignut ako ćete koristiti deterdžent u prahu.

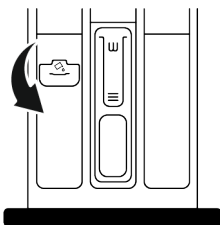

### Upotreba deterdženata u vidu gela i tableta

- Ako je deterdžent tečan i u vašem proizvodu nema odjeljka za tečni deterdžent, stavite deterdžent u vidu gela u odjeljak za deterdžent za glavno pranje na prvom ulazu za dovod vode. Ako vaš proizvod ima posudu za tečni deterdžent, napunite posudu deterdžentom prije pokretanja programa.
- Ako deterdžent u vidu gelu nije tečan ili je u obliku kapsule tečne tablete, stavite je direktno u bubanj prije pranja.
- Stavite deterdžent u tableti u odjeljak za glavno pranje (odjeljak br. „2”) ili direktno u bubanj prije pranja.

### Korištenje štirke

- Stavite tečnu štirku, štirku u prahu ili bojilo za tkanine u odjeljak za omekšivač.
- Ne koristite omekšivač i štirku zajedno u programu pranja.
- Obrišite unutrašnjost proizvoda vlažnom i čistom krpom nakon korištenja štirke.

### Upotreba sredstva protiv kamenca

- Kada je potrebno, koristite samo sredstvo protiv kamenca proizvedeno za mašine za pranje veša.

### Korištenje izbjeljivača i dekoloratora

- Odaberite program sa pretpranjem i dodajte izbjeljivač na početku pretpranja. Nemojte stavljati deterdžent u odjeljak za pretpranje. Kao alternativu odaberite program s dodatnim ispiranjem i dodajte izbjeljivač dok proizvod prima vodu iz odjeljka za deterdžent tokom prvog koraka ispiranja.
- Nemojte miješati i koristiti izbjeljivač i deterdžent zajedno.
- Pošto izbjeljivač može izazvati iritaciju kože koristite samo male količine (1/2 šoljice čaja - otprilike 50 ml i dobro isperite rublje.
- Ne sipajte izbjeljivač direktno na rublje.
- Ne koristite izbjeljivač za obojenu odjeću.
- Odaberite program sa pranjem na niskim temperaturama dok koristite sredstva za bojenje na bazi kisika.
- Izbjeljivač na bazi kisika može se koristiti zajedno s deterdžentima. Međutim, ako nema isti viskozitet kao deterdžent, prvo stavite deterdžent u odjeljak br. „2” u fioci za deterdžent i sačekajte da proizvod spere deterdžent tokom dotoka vode. Dodajte sredstvo za bojenje u isti odjeljak dok mašina nastavlja primati vodu.

## 5.7 Savjeti za efikasno pranje

	Odjeća			
	Svijetle boje i bijelo rublje	Boje	Crne/tamne boje	Osjetljive tkanine/ Vuna/Svila
	(Preporučeni raspon temperature zasnovan na nivou zaprljanja: 40-90 °C)	(Preporučeni opseg temperature baziran na nivou zaprljanja: hladno -40 °C)	(Preporučeni opseg temperature baziran na nivou zaprljanja: hladno -40 °C)	(Preporučeni opseg temperature baziran na nivou zaprljanja: hladno -30 °C)

Nivo zaprljanja	<b>Jako zaprljano</b> (teške mrlje kao što su od trave, kafe, voća i krvi.)	Možda će biti neophodno da prethodno tretirate mrlje ili izvršiti pretpranje.  Praškasti i tečni deterdženti preporučeni za bijelo rublje mogu se koristiti u dozama preporučenim za teško zaprljanu odjeću. Preporučuje se da se koriste praškasti deterdženti za uklanjanje mrlja od gline i zemlje i mrlje koje su osjetljive na izbjeljivače.	Deterdženti u prahu i tečni deterdženti koji se preporučuju za boje mogu biti korišteni u dozama koje su preporučene za teško zaprljanu odjeću. Preporučuje se da se koriste praškasti deterdženti za uklanjanje mrlja od gline i zemlje i mrlje koje su osjetljive na izbjeljivače. Trebali bi se koristiti deterdženti koji ne sadrže dekoloratore.	Tečni deterdženti koji su odgovarajući za boje i crne/tamne boje mogu biti korišteni u dozama koje su preporučene za teško zaprljanu odjeću.	Preferirajte tečne deterdžente proizvedene za osjetljivu odjeću. Vunena i svilena odjeća se mora prati specijalnim deterdžentima za vunu.
	<b>Normalno zaprljana</b> (Na primjer, mrlje od tijela na kragini ili manžetama)	Praškasti i tečni deterdženti preporučeni za bijelo rublje mogu se koristiti u dozama preporučenim za normalno zaprljanu odjeću.	Deterdženti u prahu i tečni deterdženti koji se preporučuju za boje mogu biti korišteni u dozama koje su preporučene za normalno zaprljanu odjeću. Trebali bi se koristiti deterdženti koji ne sadrže dekoloratore.	Tečni deterdženti koji su odgovarajući za boje i crne/tamne boje mogu biti korišteni u dozama koje su preporučene za blago zaprljanu odjeću.	Preferirajte tečne deterdžente proizvedene za osjetljivu odjeću. Vunena i svilena odjeća se mora prati specijalnim deterdžentima za vunu.
	<b>Blago zaprljana</b> (Ne postoje vidljive mrlje.)	Praškasti i tečni deterdženti preporučeni za bijelo rublje mogu se koristiti u dozama preporučenim za blago zaprljanu odjeću.	Deterdženti u prahu i tečni deterdženti koji se preporučuju za boje mogu biti korišteni u dozama koje su preporučene za blago zaprljanu odjeću. Trebali bi se koristiti deterdženti koji ne sadrže dekoloratore.	Tečni deterdženti koji su odgovarajući za boje i crne/tamne boje mogu biti korišteni u dozama koje su preporučene za blago zaprljanu odjeću.	Preferirajte tečne deterdžente proizvedene za osjetljivu odjeću. Vunena i svilena odjeća se mora prati specijalnim deterdžentima za vunu.

## 5.8 Trajanje prikazanog programa

Možete vidjeti vrijeme trajanja programa na displeju vaše mašine dok vršite odabir programa. Ovisno o količini rublja koju stavljate u mašinu, pjene, uslova neuravnoteženog punjenja, fluktuacija u napajanju, pritiska vode i postavkama programa, vrijeme trajanja programa se podešava automatski tokom rada programa.

**POSEBAN SLUČAJ:** Na početku programa Cottons i Cotton Eco, displej prikazuje vrijeme trajanja za punjenje do pola. To predstavlja najčešći slučaj korištenja. Nakon pokretanja programa, za 20-25 minuta mašina će detektovati stvarnu količinu punjenja. Ako je detektovana količina punjenja veća od punjenja do pola, program pranja će se prilagoditi u skladu s tim i vrijeme trajanja programa će se automatski povećati. Ovu promjenu možete pratiti na displeju.

## 6 Rukovanje proizvodom



Prvo pročitajte „Sigurnosna uputstva“!

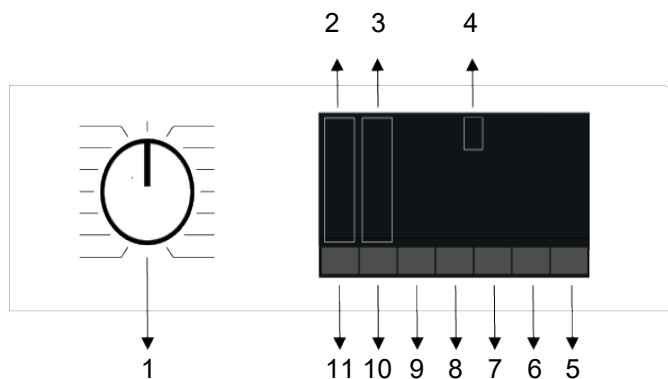

- |  |   |
|--|---|
| 1 Dugme odabira programa                     | 2 Svjetla indikatora za nivo temperature  |
| 3 Svjetla indikatora za nivo centrifugiranja | 4 Ekran                                   |
| 5 Dugme Start/pauza                          | 6 Dugme podešavanja vremena završetka     |
| 7 Dugme pomoćne funkcije 3                   | 8 Dugme pomoćne funkcije 2                |
| 9 Dugme pomoćne funkcije 1                   | 10 Dugme za podešavanje brzine centrifuge |
| 11 Dugme za podešavanje temperature          |   |

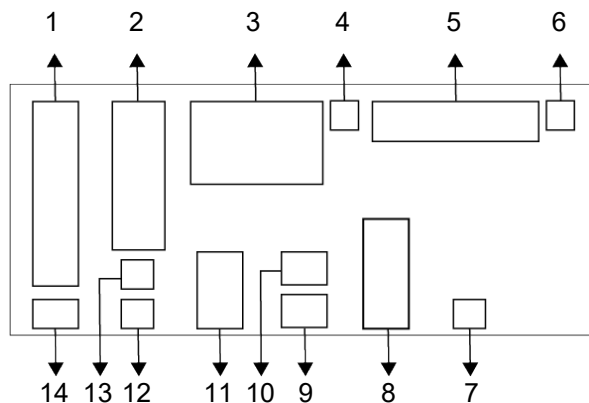

- |  |   |
|--|---|
| 1 Indikator temperature                    | 2 Indikator brzine centrifugiranja        |
| 3 Informacije o trajanju                   | 4 Simbol omogućenog zaključavanja vrata   |
| 5 Indikator praćenja programa              | 6 Indikator nestanka vode                 |
| 7 Indikator aktivirane odgode početka rada | 8 Indikatori dodatnih funkcija 3          |
| 9 Indikatori dodatnih funkcija 2           | 10 Simbol za aktiviranje blokade za djecu |
| 11 Indikatori dodatnih funkcija 1          | 12 Indikator programa bez centrifugiranja |
| 13 Indikator obustavljanja ispiranja       | 14 Indikator hladne vode                  |



Vizualni prikazi koji se upotrebljavaju za opis uređaja u ovom dijelu shematski su i možda ne odgovaraju u potpunosti svojstvima vašeg uređaja.

## 6.3 Tabela programa i potrošnje

BS						Pomoćne funkcije					Temperatura °C
	Program	Temperatura °C	Max. opterećenje (kg)	Potrošnja vode (l)	Potrošnja električne energije (kWh)	Max. brzina	Brzo / Intenzivno	Pretpranje	Ušteda vode	Para	
Cottons	90	8	96	2,35	1200	•	•	•	•	•	Hladno - 90
	60	8	96	1,51	1200	•	•	•	•	•	Hladno - 90
	40	8	95	0,96	1200	•	•	•	•	•	Hladno - 90
Eco 40-60	40***	8	63,0	0,715	1200						40-60
	40***	4	39,0	0,435	1200						40-60
	40***	2	29,0	0,225	1200						40-60
Synthetics	40	3	70	1,15	1200	•	•	•	•	•	Hladno - 60
	60	3	68	0,55	1200	•	•	•	•	•	Hladno - 60
Xpress/Super Xpress	90	8	66	2,16	1200	•			•	•	Hladno - 90
	60	8	66	1,14	1200	•			•	•	Hladno - 90
	30	8	66	0,17	1200	•			•	•	Hladno - 90
Xpress/Super Xpress + Brzo / Intenzivno	30	2	40	0,10	1200	•			•	•	Hladno - 90
GentleCare/Wool/Hand Wash	40	1,5	55	0,53	800					•	Hladno - 40
Dark Care/Jeans	40	3,5	83	0,79	1200	•	•		•	*	Hladno - 40
Mix	40	3,5	85	0,80	800	•	•		•		Hladno - 40
Drum Clean	90	-	76	2,16	600				*		90
Hygiene+	90	8	125	2,90	1200				*	*	20-90
StainExpert	60	4	85	1,55	1200	•	•				30-60
Shirts	60	3	70	1,40	800	•	•	•	*	•	Hladno - 60
SteamTherapy	-	1	1,5	0,11	-				*		Hladno
ColdWash	-	4	45	0,30	1200						Hladno

• : Po izboru.

\* : Automatski odabrano, ne može se otkazati.

\*\*\* : Program Eco 4060 je testni program prema izboru temperature od 40°C, EU regulativi EU/2019/2014 i EN 60456: 2016 / A11: Standard 2020.

- : O maksimalnom opterećenju informirajte se u opisu programa.



Pročitajte odjeljak za ugradnju u priručniku prije prvog korištenja. Dodatne funkcije u tabeli mogu da se razlikuju prema modelu Vaše mašine.

Potrošnja vode i struje može se razlikovati od onih prikazanih u tabeli, zavisno od promjena u pritisku vode, tvrdoći i temperaturi vode, temperaturi okoline, vrsti i količini veša, izboru dodatnih funkcija i brzine centrifuge i promjenama u naponu struje. Proizvođač može promijeniti obrazac odabira pomoćnih funkcija. Novi obrasci odabira mogu se dodati ili ukloniti. Brzina centrifuge uređaja može se razlikovati ovisno o programu; ova brzina ne može prijeći maksimalnu brzinu centrifuge uređaja. Količina buke i vlage razlikuje se ovisno o brzini centrifuge; kada se tokom faze centrifugiranja odabere veća brzina centrifuge, tada će veš biti manje vlažan ali će nivo buke biti veća na kraju programa.



Vrijeme trajanja pranja možete vidjeti na displeju mašine prilikom odabira programa. Zavisno od količine veša kojeg ste stavili u svoju mašinu, može se pojaviti razlika od 1-1,5 sat između vremena trajanja pokazanog na displeju i stvarnog vremena trajanja ciklusa pranja. Vrijeme trajanja će se automatski ažurirati ubrzo nakon što pranje započne. Uvijek odaberite najnižu odgovarajuću temperaturu. Najučinkovitiji programi u pogledu potrošnje energije uglavnom su oni koji peru na nižim temperaturama i duže traju. Podaci o brzini centrifuge navedeni u tabeli programa označavaju opciju brzine centrifuge prikazanu na upravljačkoj ploči.

Vrijednosti potrošnje (BOS)

	Odabir temperatur e °C	Brzina centrifuge (ciklus/min)	Kapacitet (kg)	Trajanje programa (h:min)	Potrošnja energije (kWh/ciklus)	Potrošnja vode (litar/ciklus)	Temperatur a rublja (°C)	Procenat preostale vlage (%)
Eco 40-60	40	1151	8,0	03:38	0,715	63,0	33	52,0
	40	1151	4,0	02:47	0,435	39,0	30	52,5
	40	1151	2,0	02:47	0,225	29,0	23	57,0
Cottons	20	1200	8,0	03:30	0,390	95,0	20	53,9
	60	1200	8,0	03:30	1,510	96,0	60	53,9
Synthetics	40	1200	3,0	02:15	0,550	68,0	40	40,0
Xpress/ Super Xpress	30	1200	8,0	00:28	0,170	66,0	23	62,0

Vrijednosti potrošnje date za programe koji nisu program Eko 40-60 su samo indikativne.

## 6.4 Odabir programa

1. Odaberite program koji odgovara vrsti, količini i zaprljanosti veša u skladu s „Tabelom programa i potrošnje”.



Programi su ograničeni najvišom brzinom okretanja prikladnom za tu konkretnu vrstu tkanine.

Kada birate program, uvijek vodite računa o vrsti tkanine, boji, stepenu zaprljanja i dozvoljenoj temperaturi vode.

2. Odaberite željeni program uz pomoć ručice za odabir programa.

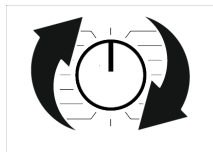

## 6.5 Programi

### • EnergySpin

Osigurava efikasnije korištenje vašeg deterdženta uz visoko mehaničko kretanje tokom pranja. Na taj način čuva kvalitet vašeg pranja bez potrebe za dugotrajnim zagrijavanjem rublja i smanjuje potrošnju energije.

Ova tehnologija se koristi u programima koji sadrže simbole ili boje prikazane na ploči.

### • Eco 40-60

U programu Eco 40-60 možete prati normalno zaprljani pamučni veš za koji je navedeno da se pere zajedno na 40°C ili 60°C. Ovaj program je standardni program testiran u skladu sa propisima EU o ekološki prihvatljivom dizajnu i energetsom označavanju.

Iako ovaj program pere duže od ostalih programa pranja, efikasniji je u pogledu potrošnje energije i vode. Aktualna temperatura vode može biti različita od navedene temperature pranja. Kad napunite mašinu manjom količinom veša (npr. ½ kapaciteta ili manje), vrijeme trajanja programa može automatski postati kraće. Na taj način bi potrošnja energije i vode bila znatno manja.

### • Cottons

U ovom programu možete prati svoj pamučni veš koji nije osjetljiv (plahte, posteljinu, peškire, kućne ogrtače, donji veš itd). Kada se pritisne dugme funkcije brzog pranja, trajanje programa postaje znatno kraće, ali efikasne performanse pranja osiguravaju se intenzivnim pokretima pranja. Ako funkcija za brzo pranje nije odabrana, omogućit će se efektivan učinak pranja i ispiranja za jako prljavo rublje.

### • Synthetics

U ovom programu možete prati vaš veš (poput košulja, bluza, tkanina s mješavinom sintetike/pamuka itd). Kada se pritisne dugme za funkciju brzog pranja, trajanje programa će se značajno skratiti, a efektívno pranje će biti obezbijeđeno za vaš veš koji nije mnogo prljav. Ako funkcija za brzo pranje nije odabrana, omogućit će se efektivan učinak pranja i ispiranja za jako prljavo rublje.

### • GentleCare/Wool/Hand Wash

Upotrebljavajte za pranje vunene/osjetljive odjeće. Odaberite odgovarajuću temperaturu u skladu s etiketom na vašoj odjeći. Vaše rublje će biti oprano nježnijom aktivnošću pranja kako se odjeće ne bi oštetila.

### • Hygiene+

Primjena koraka s parom na početku ovog programa omogućava lako omekšavanje prljavštine.

Koristite ovaj program za svoj veš (odjeća za bebe, posteljina, plahte, donji veš itd. pamučni predmeti) kojem je potrebno antialergijsko i higijensko pranje na visokoj temperaturi s intenzivnim i dugim ciklusom pranja. Osiguran je visok nivo higijene zahvaljujući primjeni pare prije programa, dugom razdoblju zagrijavanja i dodatnom koraku ispiranja.

### • Spin+Drain

Ovaj program možete koristiti za cijeđenje vode s odjeće/ unutar mašine za pranje.



### • Rinse

Upotrebjavajte ovaj program za odvojeno ispiranje ili dodavanje štirke.

### • SteamTherapy

Koristite ovaj program da smanjite gužvanje i vrijeme peglanja malih količina pamučnog, sintetičkog ili miješanog rublja koje ne sadrži mrlje.



Ovo nije program za pranje. Ne stavljajte hemikalije kao što su deterdženti, izbjeljivači, sredstva za uklanjanje mrlja itd. u fioku za deterdžent tokom ovog programa.

### • Shirts

Ovaj program se koristi za pranje pamučnih i sintetičkih košulja, te košulje s mješavinom pamuka i sintetike. On smanjuje nabore. Para se primjenjuje na kraju programa da pomogne funkciju smanjenja nabora. Poseban profil okretanja i pare koja se primjenjuje na kraju programa smanjuju nabore na košuljama. Kada je odabrana funkcija za brzo pranje, izvršava se algoritam pretpranja.

• Nanesite hemikaliju za prethodnu obradu direktno na odjeću ili je dodajte zajedno s deterdžentom u odjeljak za deterdžent u prahu. Tako možete postići isti učinak kao i kod uobičajenog pranja za dosta kraće vrijeme. Produžit će se rok trajanja vaših košulja. Nemojte koristiti deterdžent za pretpranje ako planirate da koristite funkciju odgođe svoje mašine.

Deterdžent za pretpranje može se izliti na vašu odjeću i uzrokovati mrlje.

\*\* Preporučljivo je da koristite ciklus sa najviše 6 majica kako biste smanjili nabore na majicama koristeći ovaj ciklus. Kada perete više od 6 majica, mogu se pojaviti različiti nivoi nabora i vlažnosti na majicama na kraju ciklusa.

### • Xpress/Super Xpress

Ovaj program koristite za pranje manje zaprljanog ili neisflekanog pamučnog rublja za kratko vrijeme, ali ne za peškire ili odjeću od debelog pamuka. Kada se izabere

funkcija brzog pranja, trajanje programa se može skratiti na 14 minuta. Ako odaberete funkciju za brzo pranje, smijete prati najviše 2 (dva) kg rublja.

### • Dark Care/Jeans

Koristite ovaj program kako biste zaštitili svoju tamnu odjeću ili farmerice. Ima visoku performansu s posebnim pokretima bubnja čak i pri niskoj temperaturi. Preporučuje se da koristite tečni deterdžent ili šampon za vunu za tamno obojen veš. Nemojte prati vašu osjetljivu odjeću koja sadrži vunu i sl.

### • Drum Clean

Redovno čistite (jednom u 1 do 2 mjeseca) bubanj kako biste osigurali potrebnu higijenu. Uključite program kad je mašina potpuno prazna. Za bolje rezultate koristite prah protiv kamenca (materijali za čišćenje bubnja) prikladan za mašine za pranje kada je odabrana funkcija deterdženta u prahu. Ostavite vrata za punjenje napola zatvorena nakon završetka programa kako bi se unutrašnjost mašine osušila.



Ovo nije program za pranje. To je program za održavanje. Nemojte uključivati ovaj program ako u mašini ima nečega. Kada pokušate da je uključite, mašina automatski detektuje da je unutra opterećenje i može da zatvori ili nastavi program prema modelu vaše mašine. Efikasno čišćenje se ne postiže ako se program nastavi.

### • Mix

Koristite da perete vašu pamučnu i sintetičku odjeću zajedno, bez razvrstavanja.

### • ColdWash

Koristite za pranje vašeg srednje zaprljanog i izdržljivog pamučnog/ sintetičkog rublja. Zahvaljujući algoritmu pranja posebno razvijenom za program, efikasno pranje je osigurano bez izlaganja rublja visokim temperaturama.

## • StainExpert

Mašina ima poseban program koji omogućava uklanjanje raznih vrsta mrlja na najefikasniji način. Koristite ovaj program samo za izdržljiv pamučni veš postojanih boja. Ne perite osjetljivu i pigmentiranu odjeću i veš u ovom programu. Prije pranja provjerite oznaku na odjeći (preporučeno za pamučne košulje, hlače, kratke hlače, majice, odjeću za bebe, pidžame, pregače, stolnjake, posteljinu, navlake za jorgane, jastučnice, peškire za plažu i kupatilo, čarape, pamučni donji veš koje se može dugo prati na visokoj temperaturi).

U automatskom programu za uklanjanje mrlja možete prati 24 vrste mrlja podijeljene u tri različite grupe s obzirom na odabranu brzu funkciju. Ovisno o odabranom nivou mrlja, poseban program pranja za koji su izmijenjeni trajanja zadržavanja ispiranja, aktivnost pranja, trajanje pranja i ispiranja.

**Niže možete naći grupe fleka koje mogu biti izabrane dugmetom za podešavanje "Brzo/Intenzivno pranje":**

**Kada se odabere „Intenzivno“;**

Znoj, prljavština na ovratniku, hrana, majonez, preliv za salatu, šminka, mašinsko ulje, hrana za bebe.

**Ako nije odabrana funkcija „Brzo/Intenzivno“;**

Krv, čokolada, puding, trava, blato, jaja, puter, kari.

**Kada se odabere „Brzo“;**

Čaj, kafa, sok, kečap, crno vino, kola, džem, ugalj

1. Odaberite program za mrlje.
2. • Izaberite mrlju koju želite da operete tako što ćete je postaviti u neku od grupa navedenih gore i izabrati dotičnu grupu pomoću dugmeta za Brzu/Intenzivnu pomoćnu funkciju.
3. Pročitajte pažljivo etiketu s odjevnog predmeta i pobrinite se da odaberete ispravnu temperaturu i brzinu obrtaja.

## 6.6 Odabir temperature

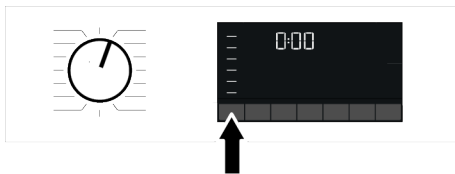

Kad god izaberete novi program, temperatura predviđena za taj program pojavit će se na indikatoru temperature. Moguće je da preporučena vrijednost temperature nije maksimalna temperatura koja se može odabrati za trenutni program.

Pritisnite dugme podešavanje temperature i promijenite temperaturu. Temperatura će se postepeno smanjiti.

**i** U programima u kojima nije dopuštena promjena temperature ništa se ne može promijeniti.

Također, temperaturu možete promijeniti nakon početka pranja. Promjena je moguća ako to dopuštaju koraci pranja.

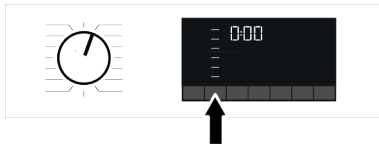

**i** Ako listate do opcije za pranje hladnom vodom i ponovno pritisnete taster za podešavanje temperature, na ekranu će se pojaviti preporučena maksimalna temperatura za taj program. Ponovno pritisnite taster za podešavanje temperature da biste smanjili temperaturu.

## 6.7 Odabir brzine centrifuge



Svaki put kad odaberete novi program, indikator brzina centrifuge pokazuje preporučenu brzinu centrifuge odabranog programa. Kod odabira novog programa, preporučena brzina centrifuge odabranog programa prikazana je na indikatoru brzine centrifuge.

Promijenite brzinu centrifuge pritiskom na dugme podešavanje brzine centrifuge. Brzina centrifuge smanjuje se postupno. Zatim se, zavisno od modela ovog proizvoda, na displeju prikazuju opcije

„Zadržavanje ispiranja ” i „Bez centrifuge ”.

Ako ne želite izvaditi odjeću odmah nakon završetka programa, možete se koristiti funkcijom zadržavanja ispiranja, čime ćete spriječiti gužvanje odjeće do kojeg dolazi kada mašina ispusti vodu.

Ova funkcija zadržava veš u vodi za konačno ispiranje. Ako želite centrifugirati rublje nakon funkcije zadržavanja ispiranja:

1. Podesite brzinu obrtanja.
2. Pritisnite dugme Start/Pauza. Program će se nastaviti. Mašina ispusta vodu i veš se stavlja na centrifugu.

Ako želite ispustiti vodu na kraju programa bez korištenja centrifuge tada koristite funkciju bez centrifuge.



U programima u kojima nije dopuštena promjena brzine centrifuge ništa se ne može promijeniti.

Možete promijeniti brzinu centrifuge nakon početka pranja ako to dopuštaju koraci pranja. Promjene nisu moguće ako to koraci ne dopuštaju.

### Zadržavanje ispiranja

Ako ne želite izvaditi odjeću odmah nakon završetka programa, možete se koristiti funkcijom zadržavanja ispiranja i zadržati vodu u posljednjem ispiranju, čime ćete spriječiti gužvanje odjeće do kojeg dolazi kada mašina ispusti vodu. Pritisnite taster Početak/Pauza nakon ovog procesa ako želite izbaciti vodu bez centrifuge. Program će se nastaviti i završiti nakon ispuštanja vode.

Ako želite staviti na centrifugu veš koji je u vodi, prilagodite brzinu centrifuge i pritisnite dugme za početak/pauzu. Program će se nastaviti. Voda se ispusta, veš se centrifugira i program je završen.

## 6.8 Odabir pomoćne funkcije

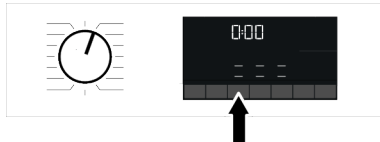

Odaberite željene funkcije prije nego što pokrenete program. Kada odaberete program, zajedno s njim zasvijetlit će ikone simbola pomoćne funkcije koja je odabrana.



Kada se pritisne dugme dodatne funkcije koje nije moguće odabrati u skladu s trenutnim programom, mašina za pranje će se oglasiti zvukom upozorenja.

Neke funkcije ne mogu biti odabrane zajedno. Ako je druga pomoćna funkcija suprotna onoj odabranoj prije pokretanja mašine, ta prva funkcija će biti otkazana, a druga pomoćna odabrana funkcija će ostati aktivna.

Pomoćna funkcija koja nije kompatibilna s datim programom se ne može odabrati (pogledajte "Tabelu programa i potrošnje") Neki programi imaju pomoćne funkcije koje moraju raditi istovremeno. Te funkcije ne mogu biti otkazane.

### 6.8.1 Pomoćne funkcije

#### • Brzo / Intenzivno

Ovom funkcijom možete skratiti ili produžiti trajanje programa. Ovisno o odabiru programa, mogu postojati razlike u povećanju i smanjenju vremena. U slučaju da LED indikator za BRZO ili INTENZIVNO ne svijetli, prikazuje se odgovarajuće trajanje programa za vašu normalno zaprljanu odjeću/veš.

Ovisno o izboru programa, Intenzivna funkcija se može odabrati automatski. U tom slučaju će se upaliti LED lampica na panelu za INTENZIVNO. Možete koristiti odabir Intenzivnog programa za postizanje boljih performansi pranja kada perete jako zaprljano rublje.

Možete skratiti vrijeme za vaše blago zaprljano rublje pritiskom na tipku Brzo/Intenzivno u programima koji su podešeni s odabranim Intenzivnim programom. Kada jednom pritisnete dugme, LED će se ugasi i dostići ćete odgovarajuće trajanje programa za svoju normalno zaprljanu odeću/veš. Kada drugi put pritisnete isto dugme, upaliće se LED lampica za Brzo, vrijeme će se malo skratiti i pokazaće se minimalno trajanje programa, koje je pogodno za vaš manje zaprljan veš.

Trajanje programa može se skratiti za 50% kada se odabere ova funkcija. Zahvaljujući optimiziranim koracima pranja, visokoj mehaničkoj agilnosti i optimalnoj potrošnji vode postiže se visoka učinkovitost pranja iako je trajanje kraće.

#### • Para

Ova funkcija pomaže u smanjenju nabora na pamučnom, sintetičkom i miješanom rublju, skraćuje vrijeme glačanja i uklanja mrlje omekšavanjem.

\* U uslovima kada se funkcija pare primjenjuje na kraju programa, vaš veš može biti topliji na kraju pranja. To je očekivano u okviru uslova rada programa.



Kada aktivirate funkciju pare, nemojte koristiti tečni deterdžent ako proizvod nema posudu za tečni deterdžent ili funkciju doziranja tečnog deterdženta. Postoji opasnost od fleka na odjeći!

#### • Režim vode

Ova pomoćna funkcijska tipka omogućava vam da odaberete dodatne funkcije uštede vode, pretpranja i dodatnog ispiranja ili dodatne vode ovisno o modelu vaše

mašine. Detaljne informacije o odabiru možete pronaći u opisu odgovarajuće pomoćne funkcije.

#### • Ušteda vode

Odaberite ovu funkciju pritiskom na dodatnu funkcijsku tipku WaterMode jednom za sve programe označene kao izborne u tablici programa i potrošnje.

Ova funkcija je namijenjena za lagano zaprljano rublje za koje je potrebna samo mala količina deterdženta (pogledajte "Savjeti za pravilno pranje"). Omogućava ekološki prihvatljivo pranje smanjenjem količine vode, bez ugrožavanja performansi pranja.

#### • Dodatno ispiranje

Ovu funkciju možete koristiti za sve programe koji su označeni kao izborni u tabeli programa i potrošnje. Odaberite ovu funkciju dvaput pritiskom na tipku Vodeni način rada za programe u kojima se može odabrati dodatna funkcija za uštedu vode ili pritiskom na tipku Vodeni način rada jednom za programe u kojima se ne može odabrati dodatna funkcija uštede vode.

Ova funkcija omogućava proizvodu da izvrši dodatno ispiranje kao dodatak onom koje je već završeno nakon glavnog pranja. Tako se može smanjiti rizik od utjecaja minimalnih ostataka deterdženta na rublju na osjetljivu kožu (bebe, alergiji sklona koža itd.).

### 6.8.2 Funkcije/Programi odabrani pritiskom funkcijskih tastera na 3 sekunde

#### • Pretpranje 3"

Ova funkcija se može odabrati pritiskom i držanjem odgovarajuće dugmeta za pomoćnu funkciju 3 sekunde.

Pretpranje se isplati samo za jako prljavo rublje. Ako ne upotrebljavate pretpranje, uštedjet ćete energiju, vodu, deterdžent i vrijeme.

## • Zaštita od djece

Koristite funkciju zaštite za djecu da biste spriječili djecu da se igraju mašinom. Na taj način možete spriječiti bilo kakve izmjene programa koji je u toku.

 Možete uključiti i isključiti mašinu pomoću dugmeta za uključivanje/isključivanje kada je aktivno zaključavanje zbog djece. Kada ponovo uključite mašinu, program će se nastaviti tamo gdje je zaustavljen. Kada je zaključavanje zbog djece omogućeno, zvučno upozorenje će se oglasiti ako se pritisnu tasteri. Ovo zvučno upozorenje će biti otkazano ako se dugmad pritisne pet puta uzastopno.

### Da biste aktivirali zaključavanje zbog djece:

Pritisnite i držite odgovarajuće dugme za pomoćnu funkciju 3 sekunde. Kada završi odbrojavanje „3-2-1“ na ekranu, prikazuje se simbol Zaključavanje zbog djece. Kada se ovo upozorenje prikaže, možete otpustiti dugme pomoćne funkcije 3.

### Da deaktivirate dječju bravu:

Pritisnite i držite odgovarajuće dugme za pomoćnu funkciju 3 sekunde. Kada završi odbrojavanje „3-2-1“ na ekranu, nestaje simbol Zaključavanje zbog djece.

## 6.9 Vrijeme završetka

### Prikaz vremena

Kada je odabrana funkcija vremena završetka, preostalo vrijeme do početka programa prikazano je u satima kao što su 1h, 2h, a preostalo vrijeme za završetak programa nakon što vaš program počne prikazano je u satima i minutama kao u primjeru 01:30.

 Trajanje programa se može razlikovati od vrijednosti navedenih u odjeljku „Tabela programa i potrošnje“ u zavisnosti od pritiska vode, tvrdoće vode i temperature, temperature okoline, vrste i količine veša, izbora dodatnih funkcija i promjena električnog napona. Nakon određenog perioda nakon aktiviranja funkcije vremena završetka, uređaj prelazi u način rada pripravnosti te neka LED svjetla na ekranu više ne svijetle. Ako korisnik izvrši neki unos, tada će LED svjetla ponovno zasvijetliti.

Pomoću funkcije Vrijeme završetka, pokretanje programa može biti odloženo i do 24 sata. Nakon pritiska na dugme Vrijeme završetka, prikazaće se procijenjeno vrijeme završetka programa. Ako je podešeno Vrijeme završetka indikator, Vrijeme završetka svijetli.

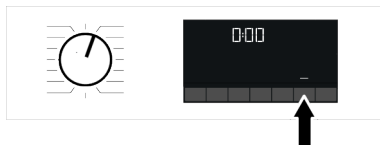

Da bi se aktivirala funkcija End Time i program završio na kraju određenog vremena, nakon podešavanja vremena morate pritisnuti dugme Start/Pauza.

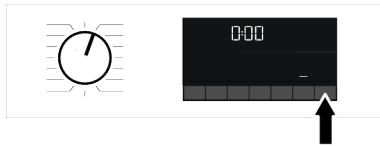

Ako želite da otkažete funkciju Vremena završetka, okrenite dugme u položaj za uključivanje i isključivanje mašine.

 Kada aktivirate funkciju Vrijeme završetka, nemojte dodavati tečni deterđent u odjeljak za deterđent u prahu br. 2. Postoji opasnost od fleka na odjeći.

1. Otvorite vrata za stavljanje veša, stavite veš i deterđent, itd.

2. Odaberite program pranja, temperaturu, brzinu okretaja i, ako je to potrebno, pomoćne funkcije.
3. Podesite vrijeme završetka po vašem izboru pritiskom na dugme Vrijeme završetka. Indikator Vremena završetka svijetli.
4. Pritisnite dugme Start/Pauza. Počinje odbrojavanje za vrijeme završetka.

 Dodatni veš se može dodati u mašinu tokom odbrojavanja vremena završetka. Na kraju odbrojavanja, indikator Vremena završetka se gasi, ciklus pranja počinje i vrijeme odabranog programa se pojavljuje na displeju.

## 6.10 Pokretanje programa

1. Pritisnite taster početak / pauzu da biste pokrenuli program.

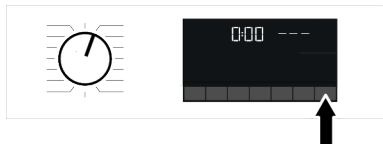

2. Lampica dugmeta Start /Pauza koja je ranije bila isključena počinje da svijetli neprekidno, što ukazuje na to da je program pokrenut.
3. Vrata za punjenje veša su zaključana. Simbol brave za vrata pojavljuje se na ekranu nakon zaključavanja vrata za punjenje.
4. Indikatorska svjetla Praćenja programa na ekranu prikazaće trenutni programski korak.

## 6.11 Brava vrata za punjenje

Na vratima za punjenje mašine postoji sistem za zaključavanje koji sprečava otvaranje vrata za punjenje kada nivo vode nije odgovarajući.

Simbol za zaključana vrata pojavljuje se na ekranu nakon zaključavanja vrata za punjenje.



### Otvaranje vrata za punjenje u slučaju nestanka struje:



U slučaju nestanka struje, ručku vrata za punjenje za slučaj nužde ispod poklopca filtra pumpe možete koristiti za ručno otvaranje vrata za punjenje.



Kako biste izbjegli prelivanje vode prije otvaranja vrata za punjenje, uvjerite se da u mašini nema vode.

1. Ugasite i isključite uređaj iz utičnice.
2. Otvorite poklopac filtera pumpe.

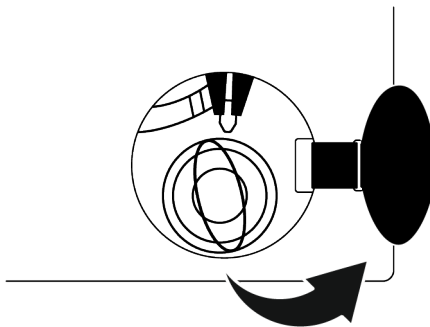

3. Alatkom povucite i otpustite ručku za slučaj nužde na vratima za punjenje. Zatim, otvorite vrata za punjenje.
4. Ako se vrata za punjenje ne otvore, ponovite prethodni korak.

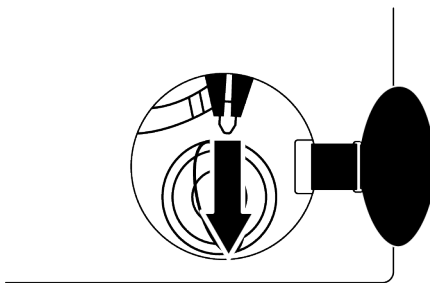

## 6.12 Mijenjanje odabira nakon što je program pokrenut

### Dodavanje veša kad je program već počeo:

Ako je nivo vode u uređaju odgovarajuća kad pritisnete dugme početak/pauza, tada će se deaktivirati zaključavanje vrata, vrata će se otvoriti i vi ćete moći dodati veš. Ikona za zaključavanje vrata na ekranu isključit će se kad se zaključavanje vrata deaktivira. Nakon dodavanja veša zatvorite vrata i ponovo pritisnite dugme početak/pauza za nastavak ciklusa pranja.

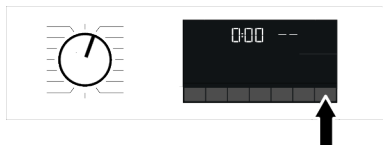

Ako nivo vode u uređaju nije odgovarajuć kada pritisnete dugme početak/pauza, tada se zaključavanje vrata ne može deaktivirati te ikona zaključavanja vrata na ekranu i dalje svijetli.

**i** Ako je temperatura vode unutar mašine viša od 50°C, ne možete deaktivirati zaključavanje vrata zbog sigurnosnih razloga, čak i ako je nivo vode odgovarajuć.

### Prebacivanje mašine u režim pauze

Pritisnite dugme početak/pauza i prebacite uređaj u način prekinutog rada. Znak za pauzu bljeskat će na ekranu.

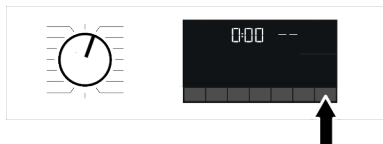

### Promjena odabira programa nakon početka programa:

Promjena programa je dozvoljena kada je trenutni program pokrenut, osim ako nije omogućeno Zaključavanje zbog djece. Ta radnja će otkazati trenutni program.

**i** Odabrani program će iznova početi.

## Promjena pomoćne funkcije, brzine i temperature

Ovisno o korak do kojeg je program došao možete poništiti ili aktivirati dodatne funkcije. Pogledajte „Izbor dodatne funkcije“.

Također možete promijeniti postavke brzine i temperature. Vidite „Odabir brzine obrtaja“ i „Odabir temperature“.

**i** Vrata za punjenje se neće otvoriti ako je temperatura vode u mašini visoka ili je nivo vode iznad osnovne linije vrata za punjenje.

## 6.13 Otkazivanje programa

Program se otkazuje kada se dugme za izbor programa okrene na drugi program ili se mašina isključi i ponovo uključi pomoću dugmeta za izbor programa.

**i** Ako okrenete dugme za izbor programa kada je omogućeno zaključavanje zbog djece, program se neće otkazati. Trebali biste prvo otkazati dječju bravu. Ako želite da otvorite vrata za punjenje pošto ste otkazali program, ali nije moguće otvoriti vrata za punjenje zbog toga što je nivo vode u mašini iznad osnove vrata za punjenje, onda okrenite dugme za izbor programa na program Pumpanje + centrifuga i iscijedite vodu iz mašine.

## 6.14 Kraj programa

Simbol završetka pojavljuje se na ekranu kada se program završi.

Ako ne pritisnete bilo koje dugme tokom 10 minuta, mašina će se prebaciti na režim ISKLJUČENO. Displej i svi indikatori će se ugasiti.

Koraci završenog programa prikazaće se ako pritisnete dugme za uključivanje/isključivanje.



Prvo pročitajte odjeljak "Sigurnosne upute"!

Vijek trajanja vašeg proizvoda se produžava, a česti problemi će se smanjiti ako se čisti u redovnim intervalima.

### 7.1 Čišćenje ladice za deterdžent

Čistite fioku za deterdžent u redovnim intervalima (jednom na svaka 4 do 5 pranja) kao što je navedeno u nastavku kako biste spriječili nakupljanje deterdženta u prahu.

Očistite sifon ako višak vode i mješavine omekšivača ostane u odjeljku za omekšivač.

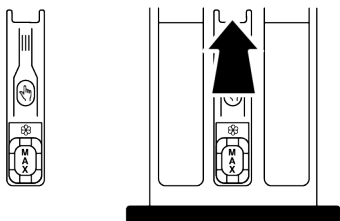

1. Pritisnite označeni dio sifona u odjeljku za omekšivač, a zatim povucite ladicu prema sebi da biste je izvadili.
2. Podignite i uklonite sifon straga kao što je prikazano.
3. Isperite ladicu i sifon u sudoperi sa dosta tople vode. Koristite rukavice ili odgovarajuću četku kako biste spriječili kontakt ostataka u ladici s kožom.
4. Čvrsto postavite sifon i fioku nazad nakon čišćenja.

### 7.2 Čišćenje vrata za punjenje i bubnja

Za proizvode sa programom za čišćenje bubnja, pogledajte odjeljak Upravljanje proizvodom



Ponovite postupak čišćenja bubnja svaka 2 mjeseca.

**NAPOMENA:** Koristite sredstvo protiv kamenca koje je prikladno za mašine za pranje rublja.

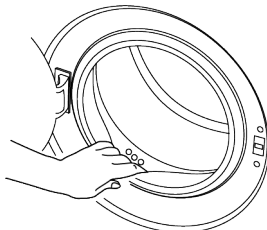

Nakon svakog pranja obratite pozornost da u proizvodu ne ostane stranih tvari.

Ako su začepljene rupe na gumi na vratima koje su prikazane na slici u nastavku, odblokirajte rupe pomoću čačkalice.

Strane tvari će uzrokovati mrlje od hrđe u bubnju. Očistite mrlje sa površine bubnja koristeći sredstva za čišćenje za nerđajući čelik.

Nikada nemojte koristiti čeličnu vunu ili žicu za suđe. One će oštetiti obojene, hromirane i plastične površine.

Preporučujemo da na kraju programa obrišete gumu bubnja suhom i čistom krpom. Tako ćete ukloniti ostatke na gumi bubnja u vašoj mašini i spriječiti stvaranje neprijatnih mirisa.

### 7.3 Čišćenje tijela i upravljačke ploče

Prebrišite tijelo proizvoda sapunjavom vodom ili nekorozivnim blagim gel deterdžentima ako je potrebno, te posušite mekanom krpom.

Koristite samo mekane i vlažne krpe da čistite upravljačku ploču. Ne koristite sredstva za čišćenje koja sadrže izbjeljivača

### 7.4 Čišćenje filtera za ulaz vode

Na kraju svakog ventila za dovod vode na stražnjoj strani proizvoda nalazi se filter, kao i na kraju svakog crijeva za ulaz vode



gdje su priključeni na slavinu. Ovi filteri sprječavaju da strane tvari i prljavština iz vode ulazi u proizvod. Filtere treba čistiti ako su zaprljani.

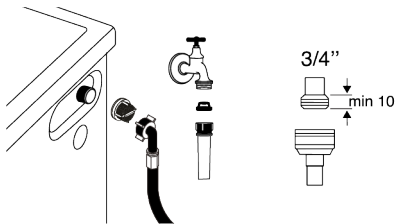

1. Zatvorite slavine.
2. Uklonite navrtke sa crijeva za dovod vode kako biste pristupili filterima na ventilima za ulaz vode i očistite ih odgovarajućom četkom. Ako su filteri previše prljavi, uklonite ih s njihovih mjesta pomoću kliješta i očistite na ovaj način.
3. Izvadite filtere na ravnim krajevima crijeva za dovod vode zajedno sa zaptivačima i temeljito ih očistite pod mlazom vode.
4. Zamijenite zaptivače i filtere pažljivo i ručno pritegnite navrtke crijeva.

## 7.5 Ispuštanje preostale vode i čišćenje filtra pumpe

Sistem filtera u vašem proizvodu sprječava da čvrsti predmeti kao što su dugmad, kovanice i vlakna tkanine blokiraju rotor pumpe tokom pražnjenja vode za pranje. Stoga, voda će se cijediti bez ikakvih problema i vijek trajanja pumpe će se produžiti.

Ako proizvod ne uspije isprazniti vodu, filter pumpe je začepljen. Filter se mora očistiti kad god je začepljen ili svaka 3 mjeseca. Prvo se mora isprazniti voda da bi se očistio filter pumpe.

Osim toga, prije transporta proizvoda (npr. pri preseljenju u drugu kuću) vodu treba potpuno isprazniti.



### NAPOMENA:

Strane tvari koje ostanu u filteru pumpe mogu oštetiti vaš proizvod ili mogu izazvati probleme s bukom.

Ako živite u područjima podložnim mrazu, ne zaboravite zatvoriti slavinu za vodu, odvojiti glavno crijevo i ispustiti vodu iz proizvoda kada nije u upotrebi.

Nakon svake upotrebe, isključite slavinu na koju je priključeno mrežno crijevo.

### Da biste očistili prljav filter i ispustili vodu:

1. Isključite proizvod da biste prekinuli napajanje.



Temperatura vode u unutrašnjosti proizvoda može rasti i do 90 °C. Kako biste izbjegli rizik od opekotina, očistite filter nakon što se voda u proizvodu ohladi.

2. Otvorite poklopac filtera.

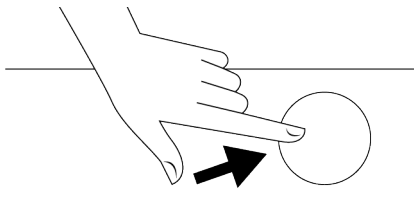

3. Slijedite donje procedure kako biste ispustili vodu.

### Ako proizvod nema crijevo za ispuštanje vode u slučaju nužde, za ispuštanje vode:



- Postavite veliku posudu na kraj crijeva da biste pokupili vodu iz filtera.
- Kada iz filtera pumpe počne da curi voda, olabavite ga okretanjem (u suprotnom smjeru kazaljke na satu). Pokupite vodu koja ističe u posudu koju ste postavili ispred filtera. Držite krpu spremnom za čišćenje vode koja se može proliti.

- Potpuno okrenite i uklonite filter pumpe kada voda iz uređaja iscuri.
- 1. Očistite sve ostatke unutar filtera kao i vlakna, ako ih ima, oko područja rotora pumpe.
- 2. Zamijenite filter.
- 3. Ako se poklopac filtera sastoji od dva dijela, zatvorite poklopac filtera pritiskom na jezičak. Ako ima jedan dio, prvo postavite jezičke u donjem dijelu na njihova mjesta, a zatim pritisnite gornji dio da se zatvori.

## 8 Otklanjanje smetnji



Prvo pročitajte odjeljak "Sigurnosne upute"!

### Programi se ne pokreću nakon zatvaranja vrata za punjenje.

- Dugme Start / Pauza / otkazivanje nije pritisnuta. >>> Pritisnite dugme Start / Pauza / otkazivanje.
- Možda će biti teško zatvoriti vrata za punjenje u slučaju prekomjernog punjenja. >>> Smanjite količinu rublja i uvjerite se da su vrata za punjenje ispravno zatvorena.

### Program se ne može pokrenuti niti odabrati.

- Proizvod za pranje rublja se prebacio na režim samozaštite zbog problema s napajanjem (linijski napon, pritisak vode, itd). >>> U zavisnosti od modela proizvoda, izaberite drugi program okretanjem dugmeta za izbor programa ili pritiskom i držanjem dugmeta za uključivanje/isključivanje 3 sekunde da biste otkazali program. Prethodni program će biti otkazan. Vidjeti Otkazivanje programa [► 31]

### Voda u proizvodu.

- Nešto vode je ostalo u proizvodu zbog postupaka kontrole kvaliteta u proizvodnji. >>> Ovo nije greška; voda ne šteti proizvodu.

### Proizvod ne prima vodu.

- Slavina je isključena. >>> Uključite slavine.
- Crijevo za ulaz vode je povijeno >>> Ispravite crijevo.
- Filter za ulaz vode je začepljen. >>> Očistite filter.

- Vrata za punjenje nisu zatvorena. >>> Zatvorite vrata.

### Proizvod ne ispušta vodu.

- Crijevo za vodu je začepljeno ili uvrnuto. >>> Očistite ili ispravite crijevo.
- Filter pumpe je začepljen. >>> Očistite filter pumpe.

### Proizvod vibrira ili pravi buku.

- Proizvod stoji neuravnoteženo. >>> Podesite stalke da izbalansirate proizvod.
- Tvrde stvari su ušle u filter pumpe. >>> Očistite filter pumpe.
- Sigurnosni vijci za transport nisu uklonjeni. >>> Uklonite sigurnosne vijke za transport.
- Količina rublja u proizvodu je možda premala. >>> Dodajte još rublja u proizvod.
- Previše rublja je stavljeno u proizvod. >>> Izvadite nešto rublja iz proizvoda ili razaberite rukom da balansirate ravnomjerno u proizvodu.
- Proizvod je naslonjen na kruti predmet. >>> Uvjerite se da proizvod nije naslonjen ni na šta.

### Pojavilo se curenje vode na dnu proizvoda.

- Crijevo za vodu je začepljeno ili uvrnuto. >>> Očistite ili ispravite crijevo.
- Filter pumpe je začepljen. >>> Očistite filter pumpe.

### Proizvod se zaustavio ubrzo nakon što je program počeo.

- Proizvod se možda zaustavio privremeno zbog pada napona. >>> Proizvod će nastaviti s radom kada se napon vrati na normalan nivo.

### Proizvod direktno prazni vodu koju primi.

- Crijevo za odvod nije na adekvatnoj visini. >>> Priključite crijevo za pražnjenje vode kao što je opisano u priručniku za korisnika.

### Ne može se vidjeti voda u proizvodu tokom pranja.

- Voda se nalazi u nevidljivoj dijelu proizvoda. >>> To nije greška.

### Vrata za punjenje nije moguće otvoriti.

- Brava vrata za punjenje je aktivirana zbog nivoa vode u proizvodu. >>> Ispraznite vodu pokretanjem pumpe ili programa obrtanja.
- Proizvod zagrijava vodu ili je u ciklusu obrtanja. >>>Sačekajte dok se program završi.
- Vrata za punjenje se mogu zaglaviti uslijed pritiska kojem mogu biti izložena. >>> Uхватite za ručku te gurnite i povucite vrata za punjenje da ih oslobodite i otvorite.
- Ako nema napajanja, vrata za punjenje proizvoda se neće otvoriti. >>> Da biste otvorili vrata za punjenje, otvorite poklopac filtera pumpe i povucite prema dolje ručku za slučaj nužde koja je smještena na stražnjoj strani pomenutog poklopca. Vidjeti Brava vrata za punjenje [▶ 30]

### Pranje traje duže nego što je to specificirano u priručniku za korisnika. (\*)

- Pritisak vode je slab. >>> Proizvod čeka dok primi adekvatnu količinu vode da bi se spriječio loš kvalitet pranja zbog smanjene količine vode. Zbog toga je vrijeme pranja produženo.
- Napon je nizak. >>> Vrijeme pranja je produženo da bi se izbjegli loši rezultati pranja kada je napon napajanja nizak
- Ulazna temperatura vode je niska. >>> Zahitjevano vrijeme za zagrijavanje vode se produžava tokom hladnih sezona. Također, vrijeme pranja je možda produženo da bi se izbjegli loši rezultati pranja.

- Broj ispiranja i/ili količina vode za ispiranje je povećana. >>> Proizvod povećava količinu vode za ispiranje kada je potrebno dobro ispiranje i dodaje još jedan korak ispiranja ako je potrebno.
- Prekomjerno pjenjenje se pojavljuje i sistem za automatsku apsorpciju pjene se aktivira zbog korištenja prevelike količine deterđenta. >>>Koristite preporučenu količinu deterđenta.

### Vrijeme programa se ne odbrojava. (Na modelima s displejom) (\*)

- Programator se može zaustaviti prilikom primanja vode. >>> Indikator programatora neće odbrojavati dok proizvod prima adekvatnu količinu vode. Proizvod će sačekati dok ne primi dovoljnu količinu vode kako bi se izbjegli loši rezultati pranja zbog nedostatka vode. Indikator programatora će početi sa odbrojanjem nakon ovoga.
- Programator se može zaustaviti prilikom faze zagrijavanja. >>> Indikator programatora neće odbrojavati dok proizvod ne dosegne odabranu temperaturu.
- Programator se može zaustaviti prilikom faze obrtanja. >>> Sistem za automatsku detekciju nebalansiranog punjenja je aktiviran zbog nebalansirane raspoređenosti rublja u proizvodu.

### Vrijeme programa se ne odbrojava. (\*)

- U proizvodu nije balansirano punjenje. >>> Sistem za automatsku detekciju nebalansiranog punjenja je aktiviran zbog nebalansirane raspoređenosti rublja u proizvodu.

### Proizvod ne prebacuje na korak obrtanja. (\*)

- U proizvodu nije balansirano punjenje. >>> Sistem za automatsku detekciju nebalansiranog punjenja je aktiviran zbog nebalansirane raspoređenosti rublja u proizvodu.
- Proizvod neće obrtati ako voda nije potpuno ispražnjena. >>> Provjerite filter i crijevo za pražnjenje.

- Prekomjerno pjenjenje se pojavljuje i sistem za automatsku apsorpciju pjene se aktivira zbog korištenja prevelike količine deterdženta. >>>Koristite preporučenu količinu deterdženta.

#### **Performanse pranja su loše: Rublje postaje sivo. (\*\*)**

- Nedovoljna količina deterdženta je korištena tokom dugog perioda vremena. >>> Koristite preporučenu količinu deterdženta koja je prikladna za tvrdoću vode i rublje.
- Pranje je obavljeno na niskoj temperaturi dugo vremena. >>> Odaberite pravilnu temperaturu za rublje koje treba prati.
- Nedovoljna količina deterdženta je korištena s tvrdom vodom. >>> Korištenje nedovoljne količine deterdženta s tvrdom vodom uzrokuje da prljavština pranja na tkaninu, a to pretvara tkaninu u sivu tokom vremena. Teško je eliminisati sivilo jednom kada se dogodi. Koristite preporučenu količinu deterdženta koja je prikladna za tvrdoću vode i rublje.
- Korištena je prekomjerna količina deterdženta. >>> Koristite preporučenu količinu deterdženta koja je prikladna za tvrdoću vode i rublje.

#### **Performanse pranja su loše: Mrlje traju ili rublje ne postaje bijelo. (\*\*)**

- Korištena je nedovoljna količina deterdženta. >>> Koristite preporučenu količinu deterdženta koja je prikladna za tvrdoću vode i rublje.
- Stavljena je prevelika količina veša. >>> Nemojte previše puniti sušilicu za veš. Puniti mašinu količinama koje su preporučene u „Tabeli programa i potrošnje”.
- Pogrešan program i temperatura su odabrani. >>> Odaberite pravilan program i temperaturu za rublje koje treba prati.
- Korištena je pogrešna vrsta deterdženta. >>> Koristite originalan deterdžent koji je prikladan za proizvod.

- Korištena je prekomjerna količina deterdženta. >>> Stavite deterdžent u ispravan odjeljak. Nemojte miješati sredstvo za izbjeljivanje i deterdžent jedno s drugim.

#### **Performanse pranja su loše: Masne mrlje su se pojavile na rublju. (\*\*)**

- Nije se obavljalo redovno čišćenje bubnja. >>> Čistite bubanj redovno. Informacije o ovoj proceduri pogledajte u Čišćenje vrata za punjenje i bubnja [▶ 32]

#### **Performanse pranja su loše: Odjeća ima neugodan miris. (\*\*)**

- Mirisi i slojevi bakterija se formiraju na bubnju kao rezultat kontinuiranog pranja na nižim temperaturama i/ili u kratkim programima. >>> Ostavite ladicu za deterdžent kao i vrata za punjenje proizvoda otvorene nakon svakog pranja. Tako se vlažna okolina koja je pogodna za bakterije neće moći pojaviti u mašini.

#### **Boja na odjeći blijedi. (\*\*)**

- Stavljena je prevelika količina veša. >>> Nemojte previše puniti sušilicu za veš.
- Deterdžent koji se koristi je vlažan. >>>Držite deterdžent zatvoren u okruženju u kojem nema vlage i nemojte ga izlagati prevelikim temperaturama.
- Odabrana je viša temperatura. >>> Odaberite pravilan program i temperaturu u skladu s vrstom i stepenom zaprljanja rublja.

#### **Mašina za rublje ne ispire dobro.**

- Količina, marka i uslovi skladištenja deterdženta koji se koristi nisu prikladni. >>> Koristite deterdžent koji je prikladan za mašinu za pranje rublja i za vaše rublje. Držite deterdžent zatvoren u okruženju u kojem nema vlage i nemojte ga izlagati prevelikim temperaturama.
- Deterdžent je stavljen u pogrešan odjeljak. >>> Ako je deterdžent stavljen u odjeljak za pretpranje iako ciklus pretpranja nije odbran, proizvod može uzeti ovaj deterdžent tokom koraka ispiranja ili omekšavanja. Stavite deterdžent u ispravan odjeljak.

- Filter pumpe je začepljen. >>> Provjerite filter.
- Crijevo za odvod je povijeno. >>> Provjerite crijevo za odvod.

### **Rublje je postalo kruto nakon pranja. (\*\*)**

- Korištena je nedovoljna količina deterdženta. >>> Korištenje nedovoljne količine deterdženta za tvrdoću vode može uzrokovati da rublje postane kruto tokom vremena. Koristite prikladnu količinu deterdženta u skladu s tvrdoćom vode.
- Deterdžent je stavljen u pogrešan odjeljak. >>> Ako je deterdžent stavljen u odjeljak za pretpranje iako ciklus pretpranja nije odabran, proizvod može uzeti ovaj deterdžent tokom koraka ispiranja ili omekšavanja. Stavite deterdžent u ispravan odjeljak.
- Deterdžent je pomiješan s omekšivačem. >>> Nemojte miješati omekšivač s deterdžentom. Operite i očistite ladicu vrućom vodom.

### **Rublje ne miriše kao omekšivač. (\*\*)**

- Deterdžent je stavljen u pogrešan odjeljak. >>> Ako je deterdžent stavljen u odjeljak za pretpranje iako ciklus pretpranja nije odabran, proizvod može uzeti ovaj deterdžent tokom koraka ispiranja ili omekšavanja. Operite i očistite ladicu vrućom vodom. Stavite deterdžent u ispravan odjeljak.
- Deterdžent je pomiješan s omekšivačem. >>> Nemojte miješati omekšivač s deterdžentom. Operite i očistite ladicu vrućom vodom.

### **Ostaci deterdženta u ladici za deterdžent. (\*\*)**

- Deterdžent je stavljen u mokru ladicu. >>> Posušite ladicu za deterdžent prije stavljanja deterdženta.
- Deterdžent je postao vlažan. >>> Držite deterdžent zatvoren u okruženju u kojem nema vlage i nemojte ga izlagati prevelikim temperaturama.
- Pritisak vode je slab. >>> Provjerite pritisak vode.

- Deterdžent u odjeljku glavnog pranja je postao mokar tokom uzimanja vode za pretpranje. Rupice u odjeljku za deterdžent su začepljene. >>> Provjerite rupice i očistite ih ako su začepljene.
- Javio se problem s ventilima ladice za deterdžent. >>> Pozovite ovlaštenog servisnog zastupnika.
- Deterdžent je pomiješan s omekšivačem. >>> Nemojte miješati omekšivač s deterdžentom. Operite i očistite ladicu vrućom vodom.
- Nije se obavljalo redovno čišćenje bubnja. >>> Čistite bubanj redovno. Informacije o ovoj proceduri pogledajte u Čišćenje vrata za punjenje i bubnja [► 32]

### **Previše pjene se formira u proizvodu. (\*\*)**

- Neprikladni deterdženti su korišteni za mašinu za pranje rublja. >>> Koristite deterdžente koji su prikladni za mašinu za pranje rublja.
- Korištena je prekomjerna količina deterdženta. >>> Koristite samo dovoljnu količinu deterdženta.
- Deterdžent je skladišten u nepodesnim uslovima. >>> Skladištite deterdžent u zatvorenom i suhom mjestu. Nemojte skladištiti u previše toplim mjestima.
- Neko mrežasto rublje poput tila može pjeniti previše zbog svoje strukture. >>> Koristite manje količine deterdženta za ovu vrstu stvari.
- Deterdžent je stavljen u pogrešan odjeljak. >>> Obavezno stavite deterdžent u odgovarajući odjeljak.
- Proizvod uzima rano omekšivač. >>> Možda je problem u ventilima ili u ladici za deterdžent. Pozovite ovlaštenog servisnog zastupnika.

### **Pjena se prelijeva van iz ladice za deterdžent.**

- Korišteno je previše deterdženta. >>> Pomiješajte 1 kašiku omekšivača sa ½ l vode i uspite u glavni odjeljak ladice za deterdžent. >>> Stavite deterdžent u proizvod prikladno programima i maksimalnom punjenju naznačenim u "Tabeli programa". Kada koristite

dotadne hemikalije (odstranjivači mrlja, izbjeljivači itd), smanjite količinu deterdženta.

### **Rublje ostaje mokro po završetku programa. (\*)**

- Prekomjerno pjenjenje se pojavljuje i sistem za automatsku apsorpciju pjene se aktivira zbog korištenja prevelike količine deterdženta. >>>Koristite preporučenu količinu deterdženta.

(\*) Proizvod ne prebacuje na fazu obrtanja kada rublje nije jednako raspoređeno u bubnju da bi se spriječilo bilo kakvo

oštećenje proizvoda i njegovog okruženja. Rublje bi trebalo biti ponovo raspoređeno i okrenuto.

(\*\*) Nije se obavljalo redovno čišćenje bubnja. Čistite bubanj redovno. Vidjeti Čišćenje vrata za punjenje i bubnja ► 32]



Ako ne možete eliminirati problem iako se pridržavate uputstava iz ovog odjeljka, obratite se svom trgovcu ili zastupniku ovlaštenog servisa. Nikada ne pokušavajte sami popraviti proizvod koji ne funkcioniše.

## **9 ODRICANJE ODGOVORNOSTI / UPOZORENJE**

Krajnji korisnik može neke (jednostavne) kvarove na adekvatan način riješiti bez ikakvog sigurnosnog problema ili nesigurne upotrebe, pod uslovom da se to izvrši u granicama i u skladu sa sljedećim uputstvima (pogledajte odjeljak „Lično izvršena popravka“).

Prema tome, ukoliko drugačije nije dozvoljeno u odjeljku „Lično izvršena popravka“ u nastavku, popravke će biti upućene registrovanim profesionalnim serviserima kako bi se izbjegli sigurnosni problemi. Registrovani profesionalni serviser je profesionalni serviser kome je proizvođač odobrio pristup uputstvima i listi rezervnih dijelova ovog proizvoda prema metodama opisanim u zakonodavnim aktima prema Direktivi 2009/125/EZ.

**Međutim, samo servisni agent (tj. ovlašćeni profesionalni serviseri) do kog možete doći putem telefonskog broja navedenog u korisničkom priručniku / garantnom listu ili preko vašeg ovlaštenog trgovca može pružiti uslugu koja zadovoljava uslove garancije. Stoga, imajte na umu da popravke profesionalnih serviseru (koje Beko nije ovlastio) poništavaju garanciju.**

### **Lično izvršena popravka**

Krajnji korisnik može da izvrši popravku lično u pogledu sljedećih rezervnih dijelova: vrata, šarke i zaptivke vrata, druge zaptivke, sklop zaključavanja vrata i plastične periferne jedinice kao što su dozatori deterdženta (ažurirana lista dostupna je na [support.beko.com](http://support.beko.com) od 1. marta 2021.). Pored toga, da bi se omogućila sigurnost proizvoda i spriječio rizik od ozbiljnih povreda, navedena lično izvršena popravka treba da se obavi prema uputstvima u korisničkom priručniku za lično izvršenu popravku ili koja su dostupna na [support.beko.com](http://support.beko.com). Radi vaše sigurnosti, isključite proizvod prije pokušaja samopopravke.

Popravke i pokušaji popravke od strane krajnjih korisnika za dijelove koji nisu na navedenoj listi i/ili se ne pridržavaju uputstava u korisničkim priručnicima za lično izvršenu popravku ili koja su dostupna na [support.beko.com](http://support.beko.com), mogli bi pokrenuti sigurnosna pitanja koja se ne mogu pripisati odgovornosti kompanije [support.beko.com](http://support.beko.com), a koja će poništiti garanciju na proizvod.

Zbog toga se preporučuje da se krajnji korisnici uzdrže od pokušaja popravke koja nije u skladu s navedenom listom rezervnih dijelova, kontaktirajući u takvim slučajevima ovlaštene profesionalne servisere ili registrovane profesionalne servisere. Naprotiv, takvi pokušaji krajnjih

korisnika mogu uzrokovati sigurnosne probleme i oštetiti proizvod i nakon toga uzrokovati požar, poplavu, strujni udar i ozbiljne tjelesne ozljede.

Na primjer (ovim nisu pokrivenne sve situacije), za popravke sljedećeg moraju se kontaktirati ovlašteni profesionalni serviseri ili registrovani profesionalni serviseri: motor, sklop pumpe, glavna ploča, motorna ploča, ekran, grijači, itd.

---

Proizvođač/trgovac ne može biti odgovoran ni u kom slučaju kada krajnji korisnici ne postupe u skladu s navedenim. Dostupnost rezervnih dijelova mašine za pranje ili mašine za pranje i sušenje veša koju ste kupili je 10 godina. Tokom ovog perioda biće dostupni originalni rezervni dijelovi za pravilno rukovanje mašinom za pranje ili mašinom za pranje i sušenje veša.

Kad je aparat isključen, nakon dugog pritiska na tipke 1 i 2 pomoćnih funkcija, odbrojavanje 3-2-1 i ukupni završen ciklusi pranja prikazuje se na uređaju.

Nakon prikaza ukupnog ciklusa pranja, prikazuju se kodovi kvarova, ako ih ima. Provjerite informacije na ekranu u donjoj tablici.

Informacije na ekranu	Uzrok	Rješenje
Grešk	Na uređaju se pokreće sigurnosni algoritam.	Pričekajte da tekst nestane. Nakon pritiska tipki pomoćnih funkcija 1 i 2, provjerite informacije na ekranu.
SC	Vaš prigovor nije riješen tijekom provjere.	Pozovite ovlaštenog servisnog agenta.
E5	Filter pumpe je možda začepljen.	Očistite filter pumpe. Pogledajte odjeljak „Ispuštanje preostale vode i čišćenje filtra pumpe“. Pokušajte sa ciklusom centrifugiranja. Ako problem nije riješen, nazovite servis.
E8	Uređaj možda nema dotok vode.	<ul style="list-style-type: none"> <li>• Otvorite slavine.</li> <li>• Provjerite da li ima dotoka vode.</li> <li>• Provjerite priključak crijeva za dovod vode, ako je cijev preključana, ispravite je.</li> <li>• Očistite filter pumpe. Pogledajte odjeljak „Ispuštanje preostale vode i čišćenje filtra pumpe“.</li> <li>• Zatvorite prednji poklopac mašine. Provjerite je li poklopac zatvoren.</li> </ul> Uključite mašinu još jednom. Ako problem nije riješen, nazovite servis.
E29	Proizvod za pranje rublja se prebacio na režim samozaštite zbog problema s napajanjem (linijski napon, pritisak vode, itd).	Za opoziv programa okrenite tipku za odabir programa te odaberite drugi program. Prethodni program će se opozvati. Pogledajte odjeljak „Opoziv programa“ Ako se problem nastavi, nazovite servis.
E17	Višak pjene u mašini se pojavio nakon završenog ciklusa.	<ul style="list-style-type: none"> <li>• Deterdžent čuvajte na zatvorenom i suvom mjestu. Nemojte skladištiti u previše toplim mjestima.</li> <li>• Koristite manje količine deterdženta za porozno rublje poput tila.</li> <li>• Koristite količinu deterdženta koja odgovara količini rublja i nivou mrlja.</li> <li>• Koristite samo dovoljnu količinu deterdženta.</li> <li>• Obavezno stavite deterdžent u odgovarajući odjeljak.</li> <li>• Pokrenite program za čišćenje bubnja sa praznom mašinom. Pogledajte program „Čišćenje bubnja“ Ako vaš uređaj ne uključuje program za čišćenje bubnja, možete koristiti pamuk 90C.</li> <li>• Nakon pokretanja kratkog programa bez deterdženta, provjerite uređaj. Ako se problem nastavi, nazovite servis.</li> </ul>
E18	Ciklus centrifuge se ne pokreće zbog neravnoteže mašine.	Provjerite rublje u mašini. Količina veša možda nije dovoljna. Pokušajte povećavanjem količine rublja. Rublje može uzrokovati neravnotežu; ručno razvrstajte rublje i ravnomjerno rasporedite unutar uređaja. Pokušajte ponovo sa ciklusom centrifugiranja.
E12	U mašini može biti vode.	Isključite uređaj. Ispod mašine može biti vode. Očistite vodu ispod mašine. Ponovo uključite mašinu. Pokušajte pokrenuti kratki ciklus. Ako se problem nastavi ili vidite da voda curi iz jednog od crijeva, zatvorite ventile i nazovite servis.
E27	Provjerite odvod vode iz mašine.	Pogledajte odjeljak „Spajanje odvodne cijevi na odvod“.
E84	BLE (Bluetooth sa niskom potrošnjom energije) veza se ne može uspostaviti.	Provjerite, pokušajte se povezati. Pogledajte odjeljak „Funkcija HomeWhiz i funkcija daljinskog upravljanja“. Ako se problem nastavi, nazovite servis.



# beko

## Pralni Stroj

Navodila za uporabo



B3WFU48215WW ES

SL

## Najprej preberite ta uporabniški priročnik!

Spoštovani kupec,







hvala, ker ste izbrali izdelek Beko. Upamo, da boste s svojim izdelkom, ki je bil izdelan z visoko kakovostjo in najsodobnejšo tehnologijo, dosegli najboljše rezultate. Zato pred uporabo izdelka pozorno preberite ta celoten uporabniški priročnik in vse druge priložene dokumente.

Upoštevajte vsa opozorila in informacije v uporabniškem priročniku. Tako boste zaščitili sebe in svoj izdelek pred morebitnimi nevarnostmi.

Shranite uporabniški priročnik. Če izdelek izročite drugi osebi, morate priložiti tudi uporabniški priročnik. Ta uporabniški priročnik vsebuje garancijske pogoje, informacije o uporabi in načine odpravljanja težav za vaš izdelek.

### Simboli in definicije

V uporabniškem priročniku so uporabljeni naslednji simboli:

	Nevarnost, ki lahko povzroči smrt ali telesne poškodbe.
	Pomembne informacije ali koristni namigi o uporabi.
	Preberite uporabniški priročnik.
	Materiali, ki jih je mogoče reciklirati.
 	Opozorilo za vročo površino.
<b>OPOZORILO</b>	Nevarnost, ki lahko povzroči materialno škodo na izdelku ali v njegovem okolju.

## Kazalo vsebine

<b>1 Varnostna navodila.....</b>	<b>42</b>	6.8.1	Dodatne funkcije .....	65	
1.1	Predvidena uporaba .....	42	6.8.2	Funkcije/programme izberete s 3-sekundnim pritiskom tipk za funkcije .....	66
1.2	Varnost otrok, ranljivih oseb in domačih živali .....	42	6.9	Končni čas .....	67
1.3	Električna varnost.....	43	6.10	Zagon programa .....	67
1.4	Varnost pri premikanju.....	44	6.11	Zaklep vratc za nalaganje .....	68
1.5	Varnost pri namestitvi.....	44	6.12	Spreminjanje izbir po zagonu programa .....	68
1.6	Varnost med delovanjem.....	46	6.13	Preklic programa .....	69
1.7	Varnost pri vzdrževanju in čiščenju .....	47	6.14	Konec programa .....	69
<b>2 Pomembna navodila za okolje.....</b>	<b>48</b>	<b>7 Vzdrževanje in čiščenje .....</b>	<b>69</b>		
2.1	Skladnost z direktivo WEEE .....	48	7.1	Čiščenje predala za detergent .....	69
2.2	Informacije o embalaži .....	48	7.2	Čiščenje vratc za nalaganje in bobna .....	70
<b>3 Tehnični podatki .....</b>	<b>49</b>	7.3	Čiščenje ohišja in upravljalne plošče .....	70	
<b>4 Namestitev .....</b>	<b>50</b>	7.4	Čiščenje filtrov za dovod vode.....	70	
4.1	Primerno mesto za namestitev ....	50	7.5	Odvajanje preostale vode in čiščenje filtra črpalke .....	70
4.2	Namestitev pokrovov spodnje plošče .....	50	<b>8 Odpravljanje težav.....</b>	<b>71</b>	
4.3	Odstranitev transportnih varnostnih vijakov.....	51	<b>9 IZJAVA O ZAVRITVI ODGOVORNOSTI/OPOZORILO ....</b>	<b>75</b>	
4.4	Priključitev na dovod vode.....	51			
4.5	Priključitev odtočne cevi na odtok	52			
4.6	Nastavitev nog.....	52			
4.7	Priključitev elektrike .....	52			
4.8	Zagon .....	53			
<b>5 Predhodna priprava .....</b>	<b>53</b>				
5.1	Razvrščanje perila .....	53			
5.2	Priprava perila za pranje .....	53			
5.3	Nasveti za varčevanje z energijo in vodo.....	53			
5.4	Nalaganje perila.....	54			
5.5	Pravilna količina perila .....	54			
5.6	Uporaba detergenta in mehčalca .	54			
5.7	Nasveti za učinkovito pranje.....	56			
5.8	Prikaz trajanja programa .....	57			
<b>6 Uporaba izdelka .....</b>	<b>57</b>				
6.1	Upravljalna plošča .....	58			
6.2	Simboli na zaslonu .....	59			
6.3	Tabela programov in porabe .....	60			
6.4	Izbira programa .....	61			
6.5	Programi .....	62			
6.6	Izbira temperature .....	64			
6.7	Izbira hitrosti ožemanja .....	64			
6.8	Izbira dodatne funkcije.....	65			



## 1 Varnostna navodila

V tem razdelku so navedena varnostna navodila, ki jih je treba upoštevati, da se prepreči nevarnost telesnih poškodb ali materialne škode.

Naše podjetje ne odgovarja za škodo, ki lahko nastane zaradi neupoštevanja teh navodil.

- Namestitvev in popravilo mora vedno izvesti pooblaščen serviser.
- Uporabljajte samo originalne rezervne dele in dodatke.
- Ne izvajajte popravil ali zamenjave nobenega dela aparata, razen če je to izrecno navedeno v uporabniškem priročniku.
- Ne spreminjajte izdelka.



### 1.1 Predvidena uporaba

- Stroj je oblikovan in izdelan za uporabo v gospodinjstvih. Stroj ni primeren za uporabo v komercialne namene in druge nenačrtovane namene.
- Izdelek je dovoljeno uporabljati samo za pranje in izpiranje perila, ki je ustrezno označeno.
- Ta aparat je namenjen za uporabo v gospodinjstvu in za podobne namene. Primeri uporabe:

- kuhinje za osebe v trgovinah, pisarnah in drugih delovnih okoljih;
- turistične kmetije;
- stranke v hotelih, motelih in drugih namestitvenih objektih;
- okolja, kjer ponujajo nočitev z zajtrkom, hosteli;
- skupni prostori stanovanjskih blokov ali pralnice.



### 1.2 Varnost otrok, ranljivih oseb in domačih živali

- Otroci, stari 8 let ali več, in osebe s fizičnimi, senzoričnimi ali duševnimi motnjami ali s premalo izkušnjami in znanja lahko uporabljajo ta aparat, če jih kdo nadzira ali jim svetuje o varni uporabi aparata in če poznajo tveganja, povezana z uporabo aparata.
- Otroci, mlajši od 3 let, naj se v bližini stroja ne zadržujejo brez stalnega nadzora.
- Električni aparati so nevarni za otroke in domače živali. Otroci in domače živali se ne smejo igrati z aparatom, plezati nanj ali vstopati vanj. Pred uporabo preverite notranjost izdelka.

- Uporabite otroško ključavnico in tako preprečite otrokom poseganje v proizvod.
- Ne pozabite zapreti vratc za nalaganje, preden zapustite prostor, v katerem je proizvod nameščen. Otroci in domače živali se lahko zaklenejo v notranjost in se utopijo.
- Otroci ne smejo izvajati čiščenja in vzdrževanja brez nadzora odrasle osebe.
- Embalažni material hranite zunaj dosega otrok. Nevarnost telesnih poškodb in zadužitve.
- Vse detergente in dodatke, ki se uporabljajo z aparatom, hranite zunaj dosega otrok.
- Zaradi varnosti otrok prerežite napajalni kabel ter zlomite in deaktivirajte zaklepni mehanizem vratc za nalaganje, preden zavržete izdelek.

### 1.3 Električna varnost

- Stroj je treba pred namestitvijo, vzdrževanjem, čiščenjem in popravili obvezno izklopiti. Odklopite izdelek iz vtičnice ali izklopite varovalko.
- Poškodovane napajalne kable mora zamenjati pooblaščen servisier, da se prepreči morebitna nevarnost.
- Ne zvijte napajalnega kabla pod izdelek ali za izdelek. Ne postavljajte težkih predmetov na napajalni kabel. Napajalnega kabla ne upogibajte preveč in ga ne stiskajte. Napajalni kabel se ne sme dotikati virov toplote.
- Uporabljajte samo originalni kabel. Ne uporabljajte prerezanih ali poškodovanih kablov.
- Za delovanje izdelka ne uporabljajte podaljška, razdelilnika ali adapterja.
- Podaljški, razdelilniki, adapterji ali prenosni napajalniki se lahko pregrejejo in povzročijo požar. Pazite, da električnih vtičnic in prenosnih napajalnikov ne postavite v bližino izdelka ali za izdelek.
- Vtič mora biti preprosto dostopen. Če to ni mogoče, mora biti električna napeljava opremljena z mehanizmom, ki je skladen z zakonodajo o električnih napeljavah in ki odklopi vse priključke z omrežnega napajanja (varovalka, stikalo, glavno stikalo itd.).
- Ne dotikajte se vtiča z mokrimi rokami.
- Ko odklapljate izdelek, ne držite napajalnega kabla, ampak vtič.
- Vtič ne sme biti moker, umazan ali prašen.

- Ne priklopljajte izdelka na naprave za varčevanje z elektriko. Takšni sistemi so škodljivi za izdelek.

#### 1.4 Varnost pri premikanju

- Pred premikanjem odklopite izdelek iz vtičnice ter odstranite priključke za odvod in dovod vode. Iztočite morebitno preostalo vodo iz izdelka.
- Ta izdelek je težek, zato ga ne premikajte sami. Če izdelek pade na vas, vas lahko poškoduje. Izdelka med prenašanjem ne izpostavljajte udarcem in padcem.
- Ne držite delov, kot so vratca za nalaganje perila, pri dviganju in premikanju izdelka. Pri premikanju mora biti zgornji pladenj trdno pritrjen.
- Izdelek prenašajte v pokončnem položaju. Če izdelka ne morete nositi v pokončnem položaju, ga nagnite na desno stran, gledano od spredaj.
- Prepričajte se, da niste med nameščanjem izdelka po namestitvi ali čiščenju zvili, stisnili ali zmečkali cevi in napajalnega kabla.

#### 1.5 Varnost pri namestitvi

- Preverite informacije v priročniku in navodilih za namestitev, da pripravite izdelek za namestitev, in poskrbite, da so električna napeljava, napeljava za čisto vodo in odvod vode ustrezni. Če ustrezná napeljava ni na voljo, pokličite usposobljenega električarja ali vodovodarja, da uredi potrebne dovode. Za te postopke je odgovoren kupec.
- Preden začnete z namestitvijo, se prepričajte, da ste izklopili varovalko, da deaktivirate napajanje za vod, na katerega bo priključen izdelek.
- Ta izdelek je namenjen uporabi na nadmorski višini, ki ne presega 2000 metrov.
- Pred namestitvijo preverite, ali je izdelek poškodovan. Če je izdelek poškodovan, ga ne nameščajte.
- Med namestitvijo, vzdrževanjem in popravilom izdelka vedno uporabljajte osebno zaščitno opremo (rokavice itd.). Obstaja nevarnost telesnih poškodb.
- Če potisnete roke v nepokrite reže, lahko pride do telesnih poškodb. Zaprite luknje transportnih varnostnih vijakov s plastičnimi čepi.

- Izdelka ne nameščajte ali puščajte na mestih, kjer bi lahko bil izpostavljen zunanjim okoljskim razmeram.
- Izdelka ne nameščajte na mesta, kjer temperatura pade pod 0 °C.
- Izdelka ne postavljajte na preprogo ali podobno površino. To bi povzročilo nevarnost požara, ker je preprečen dovod zraka od spodaj.
- Postavite izdelek na ravno in trdo površino ter ga izravnajte z nastavljivimi nogami.
- Priklopite izdelek v ozemljeno vtičnico, ki je zaščiten z varovalko, primerno za vrednosti toka na tipski ploščici. Poskrbite, da ozemljitev izvede strokovni električar. Ne uporabljajte izdelka brez ustrezne ozemljitve v skladu z lokalnimi/nacionalnimi predpisi.
- Priklopite izdelek v vtičnico z vrednostmi napetosti in frekvence, ki ustrezajo tistim, ki so navedene na tipski ploščici.
- Izdelka ne priklopljajte v zrahljane, zlomljene, umazane ali mastne vtičnice, v vtičnice, ki so se snele z ležišča, ali v vtičnice, pri katerih obstaja nevarnost stika z vodo.
- Uporabite nov komplet cevi, ki je priložen izdelku. Ne uporabljajte znova starih kompletov cevi. Ne nameščajte dodatkov na cevi.
- Priklopite cev za dovod vode neposredno na vodovodno pipo. Tlak iz pipe mora znašati najmanj 0,1 MPa (1 bar) in največ 1 MPa (10 barov). Za pravilno delovanje izdelka mora iz pipe priteči od 10 do 80 litrov vode na minuto. Če je tlak vode višji od 1 MPa (10 barov), je treba namestiti reducirni ventil. Najvišja dovoljena temperatura je 25 °C.
- Pritrdite konec cevi za odvod vode na odtok za umazano vodo, umivalnik ali kad.
- Napeljite napajalni kabel in cevi tako, da ne predstavljajo nevarnosti spotaknitve.
- Ne nameščajte izdelka za vrata, drsna vrata ali na drugo mesto, na katerem je onemogočeno popolno odpiranje vrat.
- Če nameravate na izdelek namestiti sušilnik, ga pritrdite z ustreznim povezovalnim elementom, ki ga dobite na pooblaščenem servisu.

- Ko so zgornji pladnji odstranjeni, obstaja nevarnost stika z električnimi deli. Ne razstavljajte zgornjega pladnja izdelka.
- Postavite izdelek vsaj 1 cm stran od robov pohištva.

## 1.6 Varnost med delovanjem

- V aparatu uporabljajte samo detergente, mehčalce in dodatke, ki so primerni za pralne stroje.
- Ne uporabljajte kemičnih topil na izdelku. Te snovi lahko povzročijo nevarnost eksplozije.
- Ne uporabljajte okvarjenih ali poškodovanih izdelkov. Odklopite izdelek iz vtičnice (ali izklopite varovalko, na katero je priključen), zaprite vodovodno pipo in pokličite pooblaščen servis.
- Ne postavljajte virov vžiga (goreča sveča, cigarete itd.) ali virov toplote (likalniki, peči, pečice itd.) na izdelek ali v njegovo bližino. Ne postavljajte vnetljivih/eksplozivnih snovi v bližino izdelka.
- Ne vzpenjajte se na izdelek.
- Odklopite izdelek iz vtičnice in zaprite vodovodno pipo, če izdelka ne boste uporabljali dlje časa.
- Če odprete predal za detergent med delovanjem stroja, lahko iz njega brizgane sredstva za vzdrževanje/detergent. Stik detergenta s kožo in očmi je nevaren.
- Poskrbite, da domače živali ne zlezejo v izdelek. Pred uporabo preverite notranjost izdelka.
- Zaklenjenih vratc za nalaganje ne odpirajte na silo. Vratca se odprejo, ko je pranje končano. Če se vratca ne odprejo, uporabite rešitve za napako »vratca za nalaganje se ne odprejo« v razdelku Odpravljanje težav.
- Ne perite predmetov, onesnaženih z bencinom, kerozinom, benzenom, razredčilom, alkoholom ali drugimi vnetljivimi ali eksplozivnimi snovmi in industrijskimi kemikalijami.
- Ne uporabljajte neposredno detergenta za kemično čiščenje in ne perite, izpirajte ali ožemajte perila, onesnaženega z detergentom za kemično čiščenje.
- Ne vstavljajte rok v vrteči se boben. Počakajte, da se boben neha vrteti.
- Če perete perilo pri visokih temperaturah, lahko odvodna voda za pranje v primeru stika s kožo povzroči opekline, ko je



npr. odtočna cev priključena na pipo. Ne dotikajte se odvodne vode.

- Upoštevajte naslednje previdnostne ukrepe, da preprečite nastanek biofilma in neprijetnih vonjav:

- Zagotovite dobro prezračevanje v prostoru, v katerem je nameščen pralni stroj.
- Ob koncu programa obrišite vratno tesnilo in steklo vratc za nalaganje s suho in čisto krpo.

- Steklo vratc za nalaganje se med pranjem pri visokih temperaturah segreje. Med pranjem se zato ne dotikajte stekla vratc za nalaganje, kar še posebej velja za otroke.
- Pred odlaganjem izrabljenih in neuporabnih izdelkov:
  1. Odklopite napajalni vtič in ga odstranite iz vtičnice.
  2. Prerežite napajalni kabel in ga z vtičem odklopite z izdelka.
  3. Zlomite zaklepni mehanizem vratc za nalaganje, da ga onemogočite.
  4. Ne dovolite, da bi se otroci igrali z odsluženim izdelkom.



## 1.7 Varnost pri vzdrževanju in čiščenju

- Pred čiščenjem ali servisiranjem pralnega stroja ga odklopite iz vtičnice ali prekinite napajanje pri varovalki.
- Če morate premakniti izdelek zaradi čiščenja, ne vlecite za pokrov. Pokrov se lahko zlomi in povzroči telesne poškodbe!
- Ne dajajte rok, nog in kovinskih predmetov pod ali za izdelek. To lahko povzroči zagozditve, vsak oster rob pa lahko povzroči telesne poškodbe.
- S čisto, suho krpo obrišite tujo snov ali prah na koncih vtiča. Za čiščenje vtiča ne uporabljajte mokre ali vlažne krpe. V nasprotnem primeru obstaja nevarnost požara ali električnega udara.
- Ne perite izdelka z visokotlačnimi čistilniki, z razprševanjem pare ali vode ali s polivanjem z vodo. Obstaja nevarnost smrti zaradi električnega udara.
- Za čiščenje izdelka ne uporabljajte ostrega ali abrazivnega orodja. Pri čiščenju ne uporabljajte gospodinjskih čistil, mila, detergentov, goriva, bencina, razredčila, alkohola, laka itd.

- Čistilna sredstva, ki vsebujejo topila, lahko oddajajo strupene hlape (npr. čistilno topilo). Ne uporabljajte čistil, ki vsebujejo topila.
- Ko odprete predal za detergent za čiščenje, so v njem lahko ostanki detergenta.
- Ne razstavljajte filtra odvodne črpalke med delovanjem izdelka.
- Temperatura v stroju se lahko dvigne do 90 °C. Očistite filter, ko se voda v stroju ohladi, da se izognete nevarnosti opeklin.

## 2 Pomembna navodila za okolje

### 2.1 Skladnost z direktivo WEEE



Ta izdelek je skladen z direktivo EU WEEE (2012/19/EU). Ta izdelek ima klasifikacijski simbol za odpadno električno in elektronsko opremo (WEEE).

Ta izdelek je izdelan iz visokokakovostnih delov in materialov, ki jih je mogoče ponovno uporabiti in so primerni za recikliranje. Izdelka ob koncu njegove življenjske dobe ne odložite med običajne gospodinjske in druge odpadke. Oddajte ga na zbirni center za recikliranje električne in elektronske opreme. Za informacije o teh zbirnih centrih se obrnite na lokalne oblasti.

#### **Skladnost z direktivo RoHS:**

Izdelek, ki ste ga kupili, je skladen z direktivo EU RoHS (2011/65/EU). Ne vsebuje škodljivih in prepovedanih snovi, ki so navedene v direktivi.

### 2.2 Informacije o embalaži

Embalažni materiali izdelka so izdelani iz snovi, ki jih je mogoče reciklirati v skladu z našimi nacionalnimi okoljskimi predpisi. Embalažnih materialov ne odlagajte med gospodinjske ali druge odpadke. Oddajte jih na zbirna mesta za embalažni material, ki jih določijo lokalne oblasti.

### 3 Tehnični podatki

SL

Ime dobavitelja ali trgovska blagovna znamka	Beko
Ime modela	B3WFU48215WW ES
	7002440014
Nazivna zmogljivost (kg)	8
Največja hitrost ožemanja (vrtljaji/min)	1200
Vgradna izvedba	No
Višina (cm)	84,5
Širina (cm)	60
Globina (cm)	55
Enojni dovod vode/dvojni dovod vode	+ / -
Električna povezava (V/Hz)	230 V / 50Hz
Skupni tok (A)	10
Skupna moč (W)	2200
Koda glavnega modela	1320



Do informacij o modelu, ki so shranjene v zbirki podatkov o izdelkih, lahko pridete tako, da obiščete naslednje spletno mesto in poiščete identifikator modela (\*), ki je naveden na energijski nalepki.

<https://eprel.ec.europa.eu/>

**SUPPLIER'S NAME**



**MODEL IDENTIFIER** → (\*)















































Tabela simbolov

											
Predpranje	Hitro	Hitro+	Dodatno Izpiranje	Dodatna voda	Proti Mečkanju	Odstranjevanje dlak za hišne ljubljence	Para	Nočni način	Namakanje	Zadrževanje Izpiranja	Pospešitev
											
Samodejni odmerek	Izbira tekočega detergenta	Izbira mehčalcev	Izpiranje	Centrifugiranje + Črpanje	Črpanje	Temperatura	Centrifugiranje	Ne Centrifugiranje	Voda iz pipe (Hladno)	Brez vode	Časovni Zamik
											
Vrata Ključavnica	Otrok Ključavnica	Vklp/izklp	Zagon / Premor	Raven tal	Dodaj Oblačilo	Preneseni program	Pranje	Ok (Konec)	Prekliči	Proti Mečkanju+	Sušenje
											
Zelo suho	Suha posoda	Suho Likanje	Časovno sušenje	Čiščenje in obraba	Intenzivno	Vodni režim	Varčevanje z vodo				

## 4 Namestitev

SL



Najprej preberite razdelek  
»Varnostna navodila«!



Vaš pralni stroj ob izbiri programa samodejno zazna količino perila v notranjosti.

Med namestitvijo izdelka je treba pred prvo uporabo opraviti kalibracijo, da zagotovite, da je količina perila zaznana na najbolj natančen način.

Če želite to narediti, izberite program Čiščenje bobna\* in preključite funkcijo ožemanja. Zaženite program brez perila.

Počakajte, da se program zaključi, kar bo trajalo približno 15 minut.

\*Ime programa se lahko razlikuje glede na model. Za ustrezen izbor programa si oglejte razdelek z opisi programov.

- Priprava lokacije in napeljave za električno energijo, vodo in odpadno vodo na mestu postavitve so dolžnost in odgovornost kupca.
- Preverite in potrdite, da med potiskanjem stroja na mesto postavitve ali med čiščenjem niste zvili, stisnili ali zdrobili dovodne in odjemne vodne cevi ter električnega kabla.
- Pred namestitvijo s prostim očesom pralni stroj pregledajte in potrdite, da ni poškodovan. Če je izdelek poškodovan, ga ne nameščajte. Poškodovani izdelki so nevarni.

### 4.1 Primerno mesto za namestitev

- Postavite izdelek na trda in ravna tla. Ne postavljajte ga na preprogo z visokimi vlakni ali druge podobne površine. Postavitev na neustrezna tla povzroči težave s hrupom in treslaji.
- Skupna teža pralnega in sušilnega stroja, ko sta popolnoma napolnjena in postavljena drug na drugega, znaša

približno 180 kilogramov. Postavite izdelek na trdna in ravna tla z zadostno nosilnostjo.

- Stroja ne postavite na napajalni kabel.
- Izdelka ne nameščajte na mesta, kjer lahko temperatura pade pod 0 °C. Zmrzal lahko poškoduje izdelek.
- Pustite najmanj 1 cm prostora med izdelkom in pohištvom.
- Če boste izdelek namestili na površino s stopnicami, ga nikoli ne postavite blizu roba.
- Izdelka ne postavljajte na nobeno ploščad.
- Virov toplote, kot so štedilnik, likalnik, pečica, grelnik itd., ne postavljajte na aparat in jih ne uporabljajte na aparatu.

### 4.2 Namestitev pokrovov spodnje plošče



Pri nekaterih modelih so osnovni deli izdelkov popolnoma zaprti. Ti izdelki nimajo čepov in pokrovov.

- Če želite povečati zvočno udobje izdelka, po odstranitvi embalažne pene pritrdite pokrov A.

#### Pokrov A

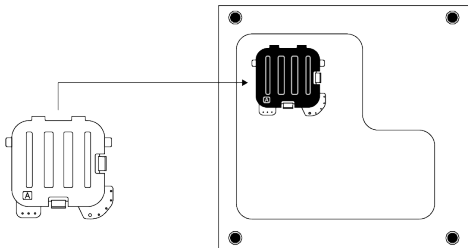

Nagnite stroj rahlo nazaj. Naslonite jezičke pokrova A na spodnjo ploščo. Dokončajte namestitev z vrtenjem pokrova.

- Pokrov B in pokrovček sta dodatna možnost. Pritrdite pokrov B in pokrovček, če sta na voljo.

## Pokrov B

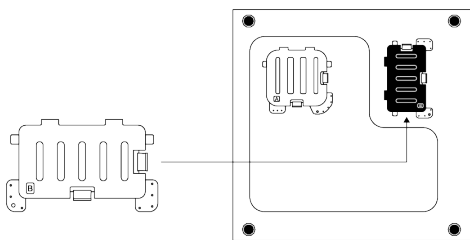

Naslonite jezičke pokrova B na spodnjo ploščo. Dokončajte namestitev z vrtenjem pokrova.

## Pokrovček

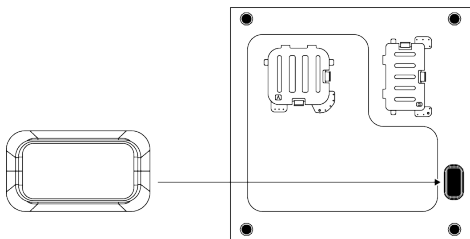

Vstavite pokrovček tako, da ga potisnete s prstom.

## 4.3 Odstranitev transportnih varnostnih vijakov

1. Z ustreznim ključem odvijte vse transportne varnostne vijake, tako da se prosto vrtijo.
2. Upognite notranji del tako, da ga pritisnete na prijemalnih mestih, in izvlecite del.
3. V luknje na zadnji plošči pritrдите plastične pokrove, priložene v vrečki z uporabniškim priročnikom.

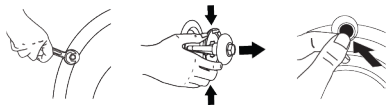

### OPOMBA

Pred uporabo izdelka odstranite transportne varnostne vijake. V nasprotnem primeru se izdelek poškoduje.



### OPOMBA

Transportne varnostne vijake hranite na varnem mestu, da jih boste lahko ponovno uporabili, ko bo treba izdelek v prihodnosti znova premakniti. Transportne varnostne vijake namestite v obratnem vrstnem redu od postopka demontaže. Izdelka nikoli ne premikajte brez pravilno nameščenih transportnih varnostnih vijakov.

## 4.4 Priključitev na dovod vode



### OPOMBA

Modeli z enojnim dovodom vode ne smejo biti priključeni na pipo za toplo vodo. Nevarnost poškodb perila ali preklopa stroja v varen način, tj. stroj ne deluje. Na novem izdelku ne uporabljajte starih ali rabljenih cevi za dovod vode. Lahko povzročijo uhajanje vode iz stroja in madeže na perilu.

1. Vse matice cevi privijte z roko. Matic ne privijajte z orodjem.
2. Po priključitvi cevi popolnoma odprite pipe in preverite, ali na priključnih mestih uhaja voda. Če pride do puščanja, zaprite pipo in odstranite matico. Preverite tesnilo in znova previdno privijte matico. Za zaščito pred uhajanjem vode in posledične škode zaprite pipe, ko stroja ne uporabljate.

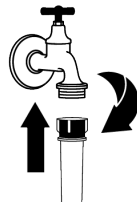

## 4.5 Priključitev odtočne cevi na odtok

1. Pritrдите konec odtočne cevi neposredno na odtok odpadne vode, umivalnik ali kad.



Vaša hiša bo poplavljena, če se cev za odvajanje vode med odvajanjem vode iztakne. Zaradi visokih temperatur pranja obstaja tudi nevarnost opeklin. Da bi preprečili takšne situacije in zagotovili, da izdelek brez težav dobiva vodo, in jo tudi odvaja, varno pritrдите odtočno cev.

2. Priključite odtočno cev na višino najmanj 40 cm in največ 100 cm.
3. Če cev za odvajanje vode namestite na višino tal ali blizu tal (pod 40 cm) in jo nato dvignete, otežite odvajanje vode in perilo je lahko ob koncu pranja zelo mokro. Zato upoštevajte višine, ki so navedene na sliki.

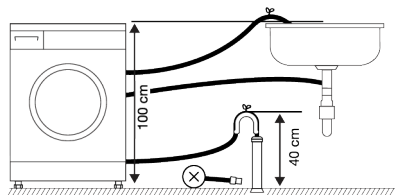

4. Da preprečite, da bi se odpadna voda vrnila v izdelek in zagotovite enostavno odvajanje, ne potopite konca cevi v odpadno vodo ali ga ne vstavite v odtok za več kot 15 cm. Če je cev predolga, jo skrajšajte.
5. Konec cevi ne sme biti upognjen, na cev ne smete stopati in cev ne sme biti stisnjena med odtok ter izdelek. V nasprotnem primeru se lahko pojavijo težave pri odvajanju vode.
6. Če je cev prekratka, dodajte originalni podaljšek. Celotna dolžina cevi ne sme biti večja od 3,2 m. Da preprečite uhajanje vode, vedno pritrдите povezavo

med podaljškom in odtočno cevjo izdelka z ustrežno objemko, ki se ne sme sneti, saj lahko pride do puščanja.

## 4.6 Nastavitev nog



### OPOZORILO

Stroj mora stati uravnoteženo na nogicah, tako da obratuje tiho in brez vibracij. Z nastavitvijo nog zagotovite, da je izdelek uravnotežen. V nasprotnem primeru se lahko izdelek premakne s svojega mesta in povzroči težave s hrupom in vibracijami. Za odvijanje matic ne uporabljajte nobenega orodja, da preprečite poškodbe blokirnih matic.

1. Z roko odvijte blokirne matice na nogicah.
2. Noge nastavljajte tako dolgo, dokler izdelek ne stoji ravno in uravnoteženo.
3. Z roko znova privijte vse blokirne matice.

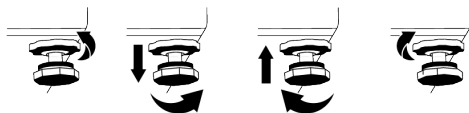

## 4.7 Priključitev elektrike

Priključite stroj v ozemljeno vtičnico, zaščiteno s 16 A varovalko. Naše podjetje ne odgovarja za poškodbe, nastale zaradi uporabe izdelka brez ozemljitve v skladu z lokalnimi predpisi.

- Povezava mora biti v skladu z veljavnimi državnimi predpisi.
- Infrastruktura električnega priključnega kabla izdelka mora biti primerna in ustrezati zahtevam izdelka. Priporočljivo je uporabljati napravo za preostali tok.
- Poskrbite, da bo vtič napajalnega kabla po namestitvi dostopen brez težav.
- Če je tok do varovalke ali odklopnika v hiši manjši od 16 amperov, naj usposobljeni električar namesti 16-ampersko napajanje.

- Predpisana napetost v »Tehničnih specifikacijah« mora biti enaka omrežju napetosti.
- Povezav ni dovoljeno vzpostavljati s podaljški ali več vtiči. Zaradi priključnega kabla lahko pride do pregrevanja in opeklin.



Poškodovane napajalne kable mora zamenjati pooblašteni serviser, da se prepreči morebitna nevarnost.

## 4.8 Zagon

Preden začnete uporabljati izdelek, se prepričajte, da so izvedene priprave, opisane v razdelkih »Okoljevarstvena navodila« in »Namestitve«. Stroj pripravite

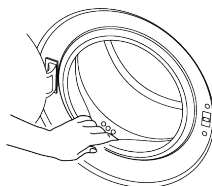

Po opravljenih procesih za nadzor kakovosti med proizvodnjo je morda v stroju ostala manjša količina vode. Ta voda ne predstavlja nevarnosti za stroj.

## 5 Predhodna priprava



Najprej preberite razdelek »Varnostna navodila«!

### 5.1 Razvrščanje perila

- Sortirajte perilo po vrsti tkanine, barvi, umazanosti ter dovoljeni temperaturi pranja.
- Vedno preberite navodila, navedena na etiketi oblačila.

### 5.2 Priprava perila za pranje

- Perilo s kovinskimi dodatki, kot so žične opore, zaponke pasov ali kovinski gumbi, bo poškodovalo izdelek. Odstranite kovinske dele ali dajte tako perilo v pralne vrečke oziroma prevleko za vzglavnik.
- Spraznite žepe, vzemite ven kovance, svinčnike in sponke; žepe obrnite in jih očistite. Takšni predmeti lahko poškodujejo stroj in med pranjem ustvarjajo hrup.
- Za majhna oblačila, kot so otroške nogavice in najlonske nogavice, uporabite vrečko za perilo ali prevleko za vzglavnik.
- Zavese položite v stroj brez tlačenja. Odstranite elemente za pritrditev zaves. Elementi za pritrditev zaves lahko povzročijo vlečenje in trganje zaves.

- Zaprite zadrge, prišijte zrahljane gumbe in popravite razporke in raztrge.
- Za oblačila, označena z oznako "strojno pranje" in "ročno pranje", nastavite ustrezen program pranja.
- Ne perite skupaj barvnega in belega perila. Nova in temna barvna oblačila spustijo barvo. Perite jih ločeno.
- Trdovratne madeže primerno obdelajte že pred pranjem.
- Hlače in občutljivo perilo pred pranjem obrnite na notranjo stran.
- Perilo, umazano z moko, prahom, mlekom v prahu itd. najprej močno otriesite in šele nato naložite v stroj. Prah in praški na perilu se lahko v notranjih delih stroja čez čas nakopičijo ter povzročijo škodo.

### 5.3 Nasveti za varčevanje z energijo in vodo

Naslednje informacije vam bodo pomagale pri uporabi izdelka na okolju prijazen način.

- Izdelek uporabljajte z največjo dovoljeno nosilnostjo za izbrani program, vendar ne preobremenjujte. Glejte »Tabelo programov in porabe«.

- Obvezno upoštevajte navodila za temperaturo na embalaži pralnega sredstva.
- Manj umazano perilo perite z nizkimi temperaturami.
- Za manjše količine manj umazanega perila nastavite programe hitrega pranja.
- Ne nastavite predpranja in visokih temperatur za pranje perila, ki ni zelo umazano ali zamazano.
- Če boste perilo posušili v sušilnem stroju, med pranjem izberite največjo priporočljivo hitrost centrifugiranja.
- Ne uporabite več detergenta, kot je priporočena količina na embalaži detergenta.

## 5.4 Nalaganje perila

1. Odprite vratca za nalaganje perila.
2. Perilo nežno vstavite v stroj.
3. Potisnite vratca za nalaganje, tako da se zaprejo - zaslišite, kako se zaskočijo. Prepričajte se, da se oblačila niso zataknila v vratih. Med delovanjem programa so vratca blokirana. Zaklep vratc se odpre, ko je program končan. Nato lahko odprete vratca za nalaganje perila. Če se vratca ne odprejo, uporabite rešitve, ki so navedene za napako »Vratca za nalaganje ni mogoče odpreti« v razdelku Odpravljanje težav.

## 5.5 Pravilna količina perila

Največja količina perila je odvisna od vrste perila, stopnje umazanosti in zelenega programa pranja.

Izdelek samodejno prilagodi količino vode glede na težo perila v njem.



Upoštevajte navodila v »Tabeli programov in porabe«. Če je aparat preobremenjen, se učinkovitost pranja zmanjša. Poleg tega bo stroj obratoval hrupno in vibriral.

## 5.6 Uporaba detergenta in mehčalca



### OPOZORILO

Pri uporabi detergentov, mehčalcev, škroba, belila in sredstev za razbarvanje ter sredstev proti vodnemu kamnu preberite navodila proizvajalca na embalaži in upoštevajte navedene informacije o odmerjanju. Uporabite merilni lonček, če obstaja.

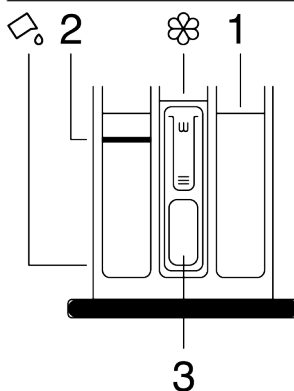

Predal za detergent je sestavljen iz treh predelkov:

- (1) za predpranje,
- (2) za glavno pranje,
- (3) za mehčalec,
- (☒) sifon v predelku za mehčalec,
- (☒) v predelku za glavno pranje je naprava za tekoči detergent za uporabo tekočega detergenta.

### Detergent, mehčalec in druga čistilna sredstva

- Detergent in mehčalec dodajte, preden zaženete program pranja.
- Ne puščajte predala za detergent odprtega, ko je vklopljen program pranja.
- Če uporabljate program brez predpranja, ne dajajte detergenta v predelek za predpranje (predelek št. »1«).
- Če uporabljate program s predpranjem, zaženite stroj po dodajanju detergenta v prahu v predelka za predpranje in glavno pranje (predelka 1 in 2).



- Ne izberite programa s predpranjem, če uporabljate kapsule z detergentom ali dozirno kroglo. Vstavite kapsulo z detergentom ali dozirno kroglo neposredno med perilo v izdelku.
- Če uporabljate tekoči detergent, upoštevajte navodila v razdelku »Uporaba tekočega detergenta« in ne pozabite postaviti naprave za tekoči detergent v pravičen položaj.

### Izbira vrste detergenta

Vrsta pralnega sredstva je odvisna od programa pranja, vrste in barve tkanin.

- Za barvno in belo perilo uporabljajte različne detergente.
- Občutljivo perilo perite s posebnimi pralnimi sredstvi (tekoče pralno sredstvo, šampon za volno itd.), ki so izdelana posebej za občutljivo perilo in v predlaganih programih.
- Za pranje temnih oblačil in prešitih odev je priporočljiva uporaba tekočega pralnega sredstva.
- Volneno perilo perite na priporočenem programu s posebnim detergentom, izdelanim posebej za volno.
- Preglejte del opisov programov za predlagani program za različne tekstilije.
- Vsa priporočila o detergentih veljajo za izbrani temperaturni razpon programov.



Uporabljajte samo detergente, mehčalce in dodatke, ki so primerni za pralne stroje.  
Ne uporabljajte milnih praškov.

### Prilaganje količine detergenta

Količina detergenta je odvisna od količine perila, umazanosti perila in trdote vode.

- Ne prekoračite priporočenih količin na embalaži detergenta, da preprečite prekomerno penjenje in težave s slabim izpiranjem, prihranite denar in zaščitite okolje.
- Za manjšo količino perila ali manj umazano perilo uporabite manjšo količino detergenta.

### Uporaba mehčalcev

Mehčalec nalijte v predelek za mehčalec v predalu za detergent.

- Ne prekoračite oznake (>max<) v predelku za mehčalec.
- Če mehčalec ni tekoč, ga razredčite z vodo, preden ga nalijete v predelek za mehčalec.



#### OPOZORILO

Ne uporabljajte tekočih detergentov ali drugih materialov s čistilnimi lastnostmi, če niso namenjeni za uporabo v pralnih strojih za mehčanje perila.

### Uporaba tekočih detergentov

#### Če ima izdelek napravo za tekoči detergent

- Pritisnite in zavrtite napravo na prikazanem mestu, ko želite uporabiti tekoče detergente. Del, ki pade navzdol, deluje kot ovira za tekoči detergent.
- Napravo očistite z vodo ali tako, da jo po potrebi odstranite. Po čiščenju ne pozabite vstaviti naprave v predelek za glavno pranje (predelek št. »2«).
- Če uporabljate detergent v prahu, mora biti naprava dvignjena.

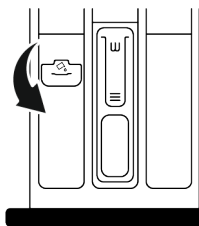

### Uporaba detergentov v obliki gela in tablet

- Če je detergent tekoč in v vašem izdelku ni predelka za tekoči detergent, dajte detergent v obliki gela v predelek za detergent za glavno pranje pri prvem dotoku vode. Če ima vaš izdelek predelek za tekoči detergent, ga napolnite z detergentom pred začetkom programa.
- Če detergent v obliki gela ni tekoč ali je v kapsuli s tekočino, ga vstavite neposredno v boben pred pranjem.

- Detergent v obliki tablet dajte v predelek za glavno pranje (predelek št. »2«) ali neposredno v boben pred pranjem.

#### Uporaba škroba

- V predelek za mehčalec dajte tekoči škrob, škrob v prahu ali barvilo za tkanine.
- Ne uporabljajte mehčalca in škroba hkrati v istem programu pranja.
- Po uporabi škroba notranjost stroja obrišite z vlažno in čisto krpo.

#### Uporaba sredstva proti vodnemu kamnu

- Po potrebi uporabljajte samo sredstva proti vodnemu kamnu, ki so izdelana za pralne stroje.

#### Uporaba belila in sredstev za razbarvanje

- Izberite program s predpranjem in dodajte belilo na začetku predpranja. Ne dajajte detergenta v predelek za predpranje. Druga možnost je, da izberete program z dodatnim izpiranjem

in dodate belilo, medtem ko izdelek v prvem koraku izpiranja prejema vodo v predelek za detergent.

- Ne mešajte in uporabljajte belila in detergenta skupaj.
- Ker lahko belilo povzroči draženje kože, ga uporabljajte samo v majhnih količinah (1/2 čajne skodelice – približno 50 ml) in dobro izperite perilo.
- Ne polivajte belila neposredno na perilo.
- Ne uporabljajte belila za barvna oblačila.
- Ko uporabljate sredstva za razbarvanje na osnovi kisika, izberite program z nizkotemperaturnim pranjem.
- Sredstva za razbarvanje na osnovi kisika se lahko uporabljajo skupaj z detergenti. Če pa nimajo enake viskoznosti kot detergent, najprej dajte detergent v predelek št. »2« v predalu za detergent in počakajte, da izdelek med dotokom vode spere detergent. Sredstvo za razbarvanje dodajte v isti predelek, medtem ko v stroj še naprej doteka voda.

## 5.7 Nasveti za učinkovito pranje

	Oblačila			
	Svetle barve in belo perilo	Barve	Črna/temne barve	Občutljivo/volneno/svileno perilo
	(Priporočeno temperaturno območje glede na stopnjo umazanosti: 40–90 °C)	(Priporočeno temperaturno območje glede na stopnjo umazanosti: hladno – 40 °C)	(Priporočeno temperaturno območje glede na stopnjo umazanosti: hladno – 40 °C)	(Priporočeno temperaturno območje glede na stopnjo umazanosti: hladno – 30 °C)

Stopnja umazanosti	<b>Močno umazano</b> (Trdovratni madeži, kot so trava, kava, sadje in kri)	Morda bo treba madeže predhodno obdelati ali vklopiti predpranje.  Prah in tekoča pralna sredstva, priporočljiva za belo perilo, lahko uporabljate v enakih količinah kot za močno umazana oblačila. Za odstranjevanje blatnih madežev in madežev, ki so občutljivi na belilo, uporabljajte sredstva v prahu.	Prah in tekoča pralna sredstva priporočljiva za pisano perilo lahko uporabljate v enakih količinah kot za močno umazana oblačila. Za odstranjevanje blatnih madežev in madežev, ki so občutljivi na belilo, uporabljajte sredstva v prahu. Uporabljajte pralna sredstva, ki ne vsebujejo sredstva za razbarvanje.	Tekoča pralna sredstva, ki so primerna za barvna in črna/temna oblačila, lahko uporabljate v odmerkih, priporočenih za močno umazana oblačila.	Tekoča pralna sredstva za občutljiva oblačila. Volnena in svilena oblačila perite s posebnimi pralnimi sredstvi za volno.
	<b>Običajno umazano</b> (Na primer madeži na ovrtnikih in manšetah)	Prah in tekoča pralna sredstva, priporočljiva za belo perilo, lahko uporabljate v enakih količinah kot za običajno umazana oblačila.	Prah in tekoča pralna sredstva priporočljiva za pisano perilo lahko uporabljate v enakih količinah kot za običajno umazana oblačila. Uporabljajte pralna sredstva, ki ne vsebujejo sredstva za razbarvanje.	Tekoča pralna sredstva, ki so primerna za barvna in črna/temna oblačila, lahko uporabljate v odmerkih, priporočenih za zmerno umazana oblačila.	Tekoča pralna sredstva za občutljiva oblačila. Volnena in svilena oblačila perite s posebnimi pralnimi sredstvi za volno.
	<b>Manj umazano</b> (Ni vidnih madežev)	Prah in tekoča pralna sredstva, priporočljiva za belo perilo, lahko uporabljate v enakih količinah kot za manj umazana oblačila.	Prah in tekoča pralna sredstva priporočljiva za pisano perilo lahko uporabljate v enaki količinah kot za manj umazana oblačila. Uporabljajte pralna sredstva, ki ne vsebujejo sredstva za razbarvanje.	Tekoča pralna sredstva, ki so primerna za barvna in črna/temna oblačila, lahko uporabljate v odmerkih, priporočenih za manj umazana oblačila.	Tekoča pralna sredstva za občutljiva oblačila. Volnena in svilena oblačila perite s posebnimi pralnimi sredstvi za volno.

## 5.8 Prikaz trajanja programa

Med izbiranjem programa lahko na zaslonu stroja vidite trajanje programa. Trajanje programa se samodejno prilagaja med delovanjem programa, odvisno od količine perila, ki ste ga naložili v stroj, penjenja, neuravnotežene obremenitve, nihanj v napajanju, tlaka vode in nastavitve programa

**POSEBEN PRIMER:** Ob začetku programov Cottons in Cotton Eco se na zaslonu prikaže trajanje polovične polnitve. To je najpogostejši primer uporabe. Po zagonu programa naprava v 20-25 minutah zazna dejansko obremenitev. Če je zaznana polnitev večja od polovične polnitve, se program pranja ustrezno prilagodi in trajanje programa se samodejno podaljša. To spremembo lahko spremljate na zaslonu.

## 6 Uporaba izdelka



Najprej preberite razdelek  
»Varnostna navodila«!

## 6.1 Upravljalna plošča

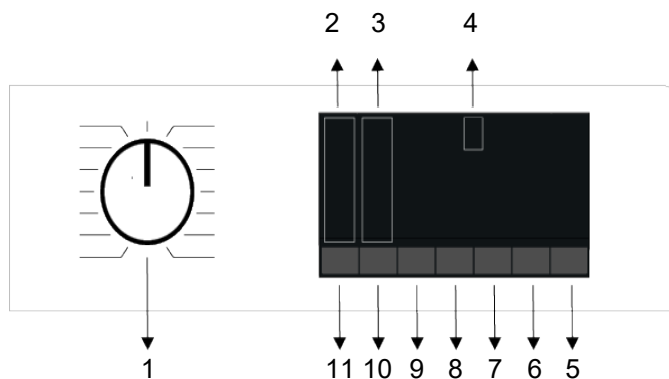

- |  |   |
|--|---|
| 1 Gumb za izbiro programa                | 2 Indikatorske lučke za stopnjo temperature |
| 3 Indikatorske lučke za stopnjo ožemanja | 4 Zaslona                                   |
| 5 Gumb za zagon/premor                   | 6 Gumb za nastavitev končnega časa          |
| 7 Gumb za dodatno funkcijo 3             | 8 Gumb za dodatno funkcijo 2                |
| 9 Gumb za dodatno funkcijo 1             | 10 Gumb za nastavitev hitrosti ožemanja     |
| 11 Gumb za nastavitev temperature        |   |

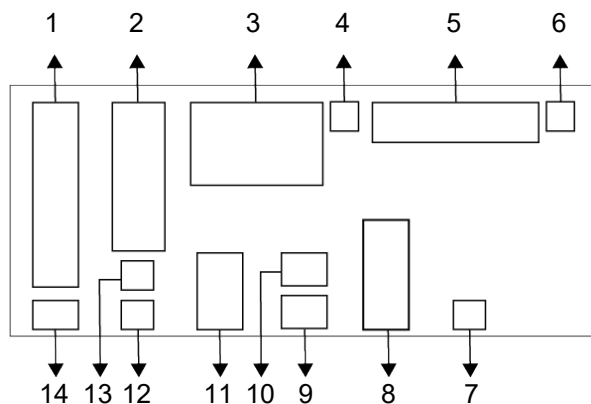

- |  |   |
|--|---|
| 1 Indikator temperature                  | 2 Indikator hitrosti ožemanja               |
| 3 Informacije o trajanju                 | 4 Simbol za zaklenjena vratca               |
| 5 Kontrolni indikator programa           | 6 Indikator pomanjkanja vode                |
| 7 Indikator vklopljene zakasnitve zagona | 8 Indikatorji dodatne funkcije 3            |
| 9 Indikatorji dodatne funkcije 2         | 10 Simbol za vklopljeno otroško ključavnico |
| 11 Indikatorji dodatne funkcije 1        | 12 Indikator funkcije brez ožemanja         |
| 13 Indikator zadržanja izpiranja         | 14 Indikator hladne vode                    |



Slike, uporabljene za opis stroja v tem razdelku, so shematske in se morda ne ujemajo popolnoma s funkcijami vašega stroja.

### 6.3 Tabela programov in porabe

SL						Dodatne funkcije					
Program	Temperatura °C	Maks. obremenitev (kg)	Poraba vode (l)	Poraba energije (kWh)	Maks. hitrost	Hitro/Intenzivno	Predpranje	Varčevanje z vodo	Para	Dodatno izpiranje	Temperatura °C
Cottons	90	8	96	2,35	1200	•	•	•	•	•	Hladno - 90
	60	8	96	1,51	1200	•	•	•	•	•	Hladno - 90
	40	8	95	0,96	1200	•	•	•	•	•	Hladno - 90
Eco 40-60	40***	8	63,0	0,715	1200						40-60
	40***	4	39,0	0,435	1200						40-60
	40***	2	29,0	0,225	1200						40-60
Synthetics	40	3	70	1,15	1200	•	•	•	•	•	Hladno - 60
	60	8	68	0,55	1200	•	•	•	•	•	Hladno - 60
Xpress/Super Xpress	90	8	66	2,16	1200	•			•	•	Hladno - 90
	60	8	66	1,14	1200	•			•	•	Hladno - 90
	30	8	66	0,17	1200	•			•	•	Hladno - 90
Xpress/Super Xpress + Hitro/Intenzivno	30	2	40	0,10	1200	•			•	•	Hladno - 90
GentleCare/Wool/Hand Wash	40	1,5	55	0,53	800					•	Hladno - 40
Dark Care/Jeans	40	3,5	83	0,79	1200	•	•		•	*	Hladno - 40
Mix	40	3,5	85	0,80	800	•	•		•		Hladno - 40
Drum Clean	90	-	76	2,16	600				*		90
Hygiene+	90	8	125	2,90	1200				*	*	20-90
StainExpert	60	4	85	1,55	1200	•	•				30-60
Shirts	60	3	70	1,40	800	•	•	•	*	•	Hladno - 60
SteamTherapy	-	1	1,5	0,11	-				*		Hladno
ColdWash	-	4	45	0,30	1200						Hladno

• : Izbirno.

\* : Samodejno izbrano, ni mogoče preklicati.

\*\*\* : Pri izbrani temperaturi 40 °C se za preizkušanje uporabi program Eco 40-60, Uredba EU/2019/2014 in standard EN 60456: 2016/A11: 2020.

- : Glejte opis programa za največjo dovoljeno obremenitev.

**i** Pred prvo uporabo preberite razdelek o namestitvi v priročniku. Dodatne funkcije v tabeli se lahko razlikujejo glede na model stroja. Poraba vode in energije se lahko razlikuje glede na spremembe vodnega tlaka, trdote in temperature vode, temperature okolice, vrste in količine perila, izbire dodatnih funkcij in hitrosti ožemanja ter spremembe električne napetosti. Proizvajalec lahko spremeni vzorce izbire dodatnih funkcij. Novi vzorci izbire se lahko dodajo ali odstranijo. Hitrost ožemanja stroja se lahko razlikuje glede na program, vendar pa ta hitrost ne more prekoračiti največje hitrosti ožemanja stroja. Količina hrupa in vlage se spreminja glede na hitrost ožemanja; ko med fazo ožemanja izberete višjo hitrost ožemanja, je v perilu manj vlage, vendar se ob koncu programa pojavi večji hrup.

**i** Na zaslonu stroja se med izbiranjem programa izpiše čas pranja. Odvisno od količine perila, ki ste ga naložili v stroj, lahko pride do razlike 1–1,5 ure med prikazanim časom pranja na zaslonu in dejanskim časom trajanja pranja. Čas trajanja pranja se samodejno posodobi hitro po začetku pranja. Vedno izberite najnižjo primerno temperaturo. Najučinkovitejši programi z vidika porabe energije so na splošno tisti, ki perejo pri nizkih temperaturah dlje časa. Podatki o hitrosti vrtenja, navedeni v tabeli programa, označujejo možnost hitrosti vrtenja, ki je prikazana na nadzorni plošči.

Vrednosti porabe (SL)

	Izbira temperatur e °C	Hitrost ožemanja (cikel/min)	Nosilnost (kg)	Trajanje programa (h:min)	Poraba energije (kWh/cikel)	Poraba vode (liter/ cikel)	Temperatur a perila (°C)	Odstotek preostale vlage (%)
Eco 40-60	40	1151	8,0	03:38	0,715	63,0	33	52,0
	40	1151	4,0	02:47	0,435	39,0	30	52,5
	40	1151	2,0	02:47	0,225	29,0	23	57,0
Cottons	20	1200	8,0	03:30	0,390	95,0	20	53,9
	60	1200	8,0	03:30	1,510	96,0	60	53,9
Synthetics	40	1200	3,0	02:15	0,550	68,0	40	40,0
Xpress/ Super Xpress	30	1200	8,0	00:28	0,170	66,0	23	62,0

Vrednosti porabe, ki so podane za programe, ki niso Eco 40-60, so le okvirne.

## 6.4 Izbira programa

1. Določite program, primeren za vrsto, količino in umazanost perila, kot je označeno v "Preglednici programov in porabe".

**i** Za programe velja omejitev najvišje hitrosti centrifugiranja, ki ustreza vrsti tkanine. Preden se odločite za program, premislite o vrsti tkanine, barvi, ravni umazanosti in dovoljeni temperaturi vode.

2. Z gumbom za izbiro programa izberite želeni program.

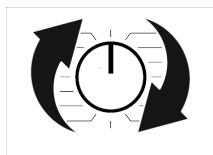

## 6.5 Programi

### • EnergySpin

Zagotavlja učinkovitejšo uporabo vašega detergenta z velikim mehanskim gibanjem med pranjem. Tako ohranja vašo kakovost pranja brez potrebe po dolgotrajnem segrevanju perila in zmanjša vašo porabo energije.

Ta tehnologija se uporablja v programih, ki vsebujejo simbole ali barve, prikazane na plošči.

### • Eco 40-60

V programu Eco 40-60 lahko perete normalno umazano bombažno perilo, ki je namenjeno za skupno pranje pri 40 °C ali 60 °C. Ta program je standardni preizkusni program v skladu s predpisi EU o okolju prijazni zasnovi in energijskem označevanju.

Čeprav ta program pere dlje kot drugi programi pranja, je učinkovitejši z vidika porabe energije in vode. Dejanska temperatura vode se lahko razlikuje od navedene temperature pranja. Če naložite v stroj manj perila (npr. polovico zmogljivosti ali manj), se lahko faze programa samodejno skrajšajo. Tako je poraba energije in vode veliko manjša.

### • Cottons

Ta program uporabite za pranje obstojnega bombažnega perila (rjuhe, posteljnina, brisače, kopalni plašči, spodnje perilo itd.). Ko pritisnete gumb za funkcijo hitrega pranja, se trajanje programa znatno skrajša, učinkovitost pranja pa je zagotovljena z intenzivnimi gibi pranja. Če ne izberete funkcije hitrega pranja, se zagotovi učinkovito pranje in izpiranje močno umazanega perila.

### • Synthetics

Program nastavite za oblačila, kot so srajce, bluže, oblačila iz mešanice bombaža/sintetike itd. Ko pritisnete gumb za funkcijo hitrega pranja, se trajanje programa znatno skrajša in zagotovi se učinkovitost pranja za perilo, ki ni zelo umazano. Če ne izberete funkcije hitrega pranja, se zagotovi učinkovito pranje in izpiranje močno umazanega perila.

### • GentleCare/Wool/Hand Wash

Uporabite za pranje volnenega/občutljivega perila. Izberite temperaturo, ki ustreza etiketam na perilu. Perilo bo oprano z zelo manjšo intenzivnostjo, ki ga ne bo poškodovala.

### • Hygiene+

Z uporabo pare na začetku programa boste enostavneje zmeščali umazanijo. Program uporabite za perilo (oblačila za dojenčke, rjuhe, posteljnino, spodnje perilo, bombažno perilo itd.), ki potrebuje protialergijsko in higiensko, intenzivno in dolgotrajno pranje pri visokih temperaturah. Visoka stopnja higiene je zagotovljena zahvaljujoč uporabi pare pred zagonom programa, visokim temperaturam in dodatnemu izpiranju.

### • Spin+Drain

S tem programom lahko odstranite vodo z oblačila/iz notranjosti stroja.

### • Rinse

Uporabite za ločeno izpiranje ali škrobljenje perila.

### • SteamTherapy

S tem programom lahko zmanjšate zmečkanost in čas likanja majhne količine bombaža, sintetike ali mešanega perila brez madežev.



To ni program pranja. Med tem programom v predal za pralna sredstva ne dodajajte kemikalij, kot so detergent, belilo, odstranjevalec madežev itd.



### • Shirts

Ta program uporabite za hkratno pranje srajc iz bombaža ali sintetike ali tkanin, ki vsebujejo tudi sintetiko. Zmanjša mečkanje. Ob koncu programa je uporabljena para, ki pomaga zmanjšati zmečkanost. Poseben profil centrifugiranja ter para na koncu programa zmanjšata zmečkanost oblačil. Če pritisnete tipko za funkcijo hitrega pranja, je uporabljen algoritem predhodne obdelave.

- Sredstvo za predhodno obdelavo nanesite neposredno na oblačila ali pa ga dodajte skupaj z detergentom v predelek za detergent v prahu. Tako je učinkovitost v zelo krajšem času enaka kot pri običajnem pranju. Življenjska doba uporabe vaših srajc se podaljša. Ne uporabite detergenta za predpranje, če nameravate v stroju uporabiti funkcijo zakasnitve. Detergent za predpranje se lahko zlije na oblačila in povzroči madeže.

\*\* Priporočamo uporabo cikla z največ 6 srajcami, da zmanjšate mečkanje srajc s tem ciklom. Če perete več kot 6 srajc, lahko na koncu cikla pride do razlik v zmečkanosti in vlažnosti srajc.

### • Xpress/Super Xpress

Ta program je namenjen pranju rahlo umazanih bombažnih oblačil ali bombažnih oblačil brez madežev v kratkem času, vendar ne za brisače ali težke bombažne tkanine. Ko izberete funkcijo hitrega pranja, se lahko trajanje programa zmanjša na do 14 minut. Ko izberete funkcijo hitrega pranja, lahko perete največ 2 (dva) kg perila.

### • Dark Care/Jeans

Ta program uporabite za zaščito barve vaših temnih oblačil ali kavbojk. Program izvede visokoučinkovito pranje s posebnim delovanjem bobna tudi pri nizki temperaturi. Za temno perilo se priporoča uporaba tekočega pralnega sredstva ali pralnega sredstva za volno. Ne uporabite za pranje občutljivih oblačil, ki vsebujejo volno itd.

### • Drum Clean

Redno čistite (enkrat na 1 do 2 meseca) boben, da zagotovite zahtevano higieno. Program vklopite, ko je stroj popolnoma prazen. Za boljše rezultate uporabite prašek za odstranjevanje vodnega kamna (sredstva za čiščenje bobna), primeren za pralne stroje, ko izberete funkcijo detergenta v prahu. Po koncu programa pustite vratca za nalaganje napol zaprta, da se notranjost stroja posuši.



To ni program pranja. To je program vzdrževanja. Ne vklopite tega programa, če stroj ni prazen. Ko ga poskusite vklopiti, stroj samodejno zazna, da notranjost ni prazna, in lahko ustavi ali nadaljuje program, odvisno od modela stroja. Če se program nadaljuje, učinkovito čiščenje ni doseženo.

### • Mix

Uporabite za hkratno pranje oblačil iz bombaža in sintetike.

### • ColdWash

Uporabljajte ga za pranje srednje umazanega in trajnega bombažnega/sintetičnega perila. Zaradi algoritma pranja, razvitega posebej za ta program, je zagotovljeno učinkovito pranje brez izpostavljanja perila visokim temperaturam.

### • StainExpert

Stroj ima poseben program za madeže, ki omogoča najučinkovitejše odstranjevanje različnih vrst madežev. Program nastavite le za pranje trpežnega barvnega bombažnega perila. Programa ne uporabljajte za pranje občutljivega in pigmentiranega perila. Pred pranjem preverite etikete na perilu (priporočeno za bombažne srajce, hlače, kratke hlače, majice, oblačila za dojenčke, pižame, predpasnike, namizne prte, posteljnino, odeje, rjuhe, prevleke za vzglavnike, kopalne brisače, brisače, nogavice, bombažno perilo, ki je primerno za dolgotrajno pranje pri visoki temperaturi).

Samodejni program za madeže lahko uporabite za pranje 24 vrst madežev, ki so razdeljeni v tri različne skupine glede na izbiro hitre funkcije. Glede na izbiro skupine madežev se prilagodijo posebni program pranja z določenim trajanjem zadrževanja izpiranja, trajanjem pranja in izpiranja.

**Spodaj so prikazane skupine umazanije, ki jih lahko izberete z gumbom nastavitve "Quick/Intensive" (Hitro/Intenzivno):**

**Ko je izbrana funkcija »Intenzivno«:**

Znoj, umazanija na ovratniku, hrana, majoneza, solatni preliv, ličila, strojno olje, otroška hrana.

**Ko funkcija »Hitro/Intenzivno« ni izbrana:**

Kri, čokolada, puding, trava, blato, jajca, maslo, curry.

**Ko je izbrana funkcija »Hitro«:**

Čaj, kava, sok, kečap, rdeče vino, kola, marmelada, premoč.

1. Izberite program za madeže.
2. V zgornjih skupinah poiščite madež, ki ga želite očistiti, in izberite ustrezno skupino z gumbom za dodatno funkcijo Quick/Intense (Hitro/Intenzivno).
3. Preverite etiketo na perilu in se prepričajte, da ste izbrali ustrezno temperaturo in hitrost centrifugiranja.

## 6.6 Izbira temperature

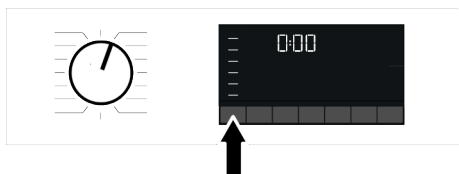

Ko nastavite nov program, se na zaslonu prikaže temperatura, priporočena za program. Možno je, da priporočena temperatura ni največja temperatura, ki jo lahko izberete za trenutni program. Za spreminjanje temperature pritisnite gumb za nastavev temperature. Temperatura se postopoma znižuje.



V programih, ki ne dovoljujejo temperaturnih nastavitvev, spremembe niso mogoče.

Temperaturo lahko spremenite tudi po začetku pranja. To spremembo lahko izvedete, če koraki pranja to dovoljujejo.



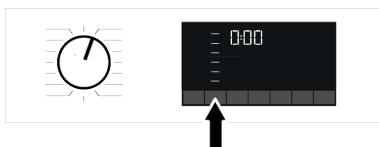

Če preklopite na hladno pranje in ponovno pritisnete gumb za nastavev temperature, se na zaslonu prikaže priporočljiva največja temperatura za izbran program. Za zmanjšanje temperature ponovno pritisnite gumb za nastavev temperature.

## 6.7 Izbira hitrosti ožemanja



Ko izberete nov program, se na indikatorju Hitrost ožemanja prikaže priporočena hitrost ožemanja za izbran program. Možno je, da priporočena hitrost centrifugiranja ni največja hitrost, ki jo lahko izberete za trenutni program.

Za spreminjanje hitrosti ožemanja pritisnite gumb za nastavev hitrosti ožemanja. Hitrost centrifugiranja se postopoma zmanjšuje.

Nato se, odvisno od modela izdelka, na zaslonu prikažeta možnosti »Rinse Hold « (Zadržanje izpiranja) in »No Spin « (Brez ožemanja).

Če perila ne boste vzeli iz pralnega stroja takoj, ko se program zaključi, uporabite funkcijo Zadržanje izpiranja, da preprečite, da bi se perilo zmečkalo, ko v stroju ni vode.

Ta funkcija obdrži perilo v vodi za končno izpiranje. Če želite ožemati perilo po funkciji zadržanja izpiranja:

1. nastavite hitrost ožemanja.

2. Pritisnite Zagon/premor. Program se ponovno zažene. Stroj izpusti vodo in centrifugira perilo.

Če želite izčrpati vodo ob koncu programa brez ožemanja, uporabite funkcijo Brez ožemanja.



V programih, ki ne dovoljujejo nastavitve hitrosti centrifugiranja, spremembe niso mogoče.

Hitrost centrifugiranja lahko spremenite po zagonu pranja, če je potek pranja primeren. Če potek pranja ne dovoljuje, ne morete opraviti spremembe.

### Zadržanje izpiranja

Če perila ne boste vzeli iz pralnega stroja takoj, ko se program zaključi, vključite funkcijo za zadržanje izpiranja, da perilo ostane v vodi za zadnje izpiranje, kar bo preprečilo mečkanje perila, ko v stroju ne bo več vode. Nato pritisnite gumb Zagon/Premor, če želite izčrpati vodo brez ožemanja perila. Program se ponovno zažene in zaključi, ko se voda izčrpa iz stroja.

Če želite zagnati ožemanje za perilo, ki stoji v vodi, nastavite hitrost ožemanja in pritisnite gumb Zagon/Premor. Program se ponovno zažene. Sistem izčrpa vodo, ožame perilo in zaključi program.

## 6.8 Izbira dodatne funkcije

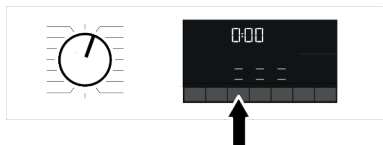

Dodatne funkcije nastavite, preden zaženete program. Ko izberete program, zasvetijo ikone simbola dodatne funkcije, ki je izbrana skupaj z njim.



Če pritisnete gumb za dodatno funkcijo, ki je ni mogoče izbrati s trenutnim programom, pralni stroj odda opozorilni zvok.

Nekaterih funkcij ni možno nastaviti hkrati. Če pred zagonom stroja izberete drugo dodatno funkcijo, ki ni združljiva s prvo dodatno funkcijo, sistem prekliče prvo izbrano funkcijo in vključi drugo izbrano dodatno funkcijo.

Dodatne funkcije, ki ni združljiva s programom, ni mogoče izbrati (glejte »Tabelo programov in porabe«).

Nekateri programi imajo dodatne funkcije, ki morajo biti uporabljene hkrati. Teh funkcij ni mogoče preklicati.

## 6.8.1 Dodatne funkcije

### • Hitro/Intenzivno

S to funkcijo lahko skrajšate ali podaljšate trajanje programa. Lahko pride do razlik v podaljšanju in skrajšanju časa, odvisno od izbire programa. Če lučka FAST (Hitro) ali INTENSIVE (Intenzivno) ne sveti, je prikazano ustrezno trajanje programa za normalno umazana oblačila/perilo. Funkcija Intenzivno je lahko izbrana samodejno, odvisno od izbire programa. V tem primeru na plošči sveti lučka Intensive (Intenzivno). S funkcijo Intenzivno lahko dosežete večjo učinkovitost pranja pri pranju zelo umazanega perila.

Čas pranja rahlo umazanega perila lahko skrajšate tako, da pritisnete gumb Fast/Intensive (Hitro/Intenzivno) v programih, v katerih je mogoče izbrati funkcijo Intenzivno. Ko enkrat pritisnete gumb, se lučka izklopi in dosegli boste ustrezno trajanje programa za normalno umazana oblačila/perilo. Ko isti gumb pritisnete drugič, zasveti lučka Fast (Hitro). Čas se nekoliko skrajša in prikaže se najkrajše trajanje programa, ki je primerno za vaše manj umazano perilo. Z izbiro te funkcije se lahko trajanje programov skrajša za 50 %. Zahvaljujoč optimiziranim korakom pranja,

visoki mehanski gibljivosti in optimalni porabi vode je kljub krajšemu trajanju dosežena visoka učinkovitost pranja.

#### • Para

Ta funkcija pomaga zmanjšati zmečkanost bombažnih, sintetičnih in mešanih oblačil, skrajša čas likanja in z mehčanjem odstrani umazanijo.

\* Ko je na koncu programa uporabljena funkcija pare, je lahko perilo ob koncu pranja toplejše. To se pričakuje v okviru delovnih pogojev programa.



Ko aktivirate funkcijo pare, ne uporabljajte tekočega detergenta, če ni posode za tekočino ali funkcije za odmerjanje tekočega detergenta. Obstaja nevarnost obarvanja perila.

#### • Vodni režim

Ta tipka za dodatno funkcijo vam omogoča izbiro dodatnih funkcij varčevanja z vodo, predpranja in dodatnega izpiranja ali dodatne vode, odvisno od modela vašega stroja. Podrobne informacije o izbiri najdete v opisu posamezne dodatne funkcije.

#### • Varčevanje z vodo

To funkcijo izberete tako, da enkrat pritisnete tipko za dodatno funkcijo Water Mode za vse programe, ki jih je mogoče izbrati glede na tabelo programov in porabe.

Ta funkcija je namenjena za rahlo umazano perilo, ki zahteva le majhno količino pralnega sredstva (glejte »Nasveti za pravilno pranje«). Omogoča okolju prijazno pranje z zmanjšanjem količine porabljene vode, pri čemer se učinkovitost pranja ne zmanjša.

#### • Dodatno izpiranje

To funkcijo lahko uporabite za vse programe, ki jih je mogoče izbrati glede na tabelo programov in porabe. To funkcijo izberete tako, da dvakrat pritisnete tipko Water Mode za programe, pri katerih je mogoče izbrati dodatno funkcijo varčevanja z vodo, ali tako, da enkrat

pritisnete tipko Water Mode za programe, pri katerih ni mogoče izbrati dodatne funkcije varčevanja z vodo.

Ta funkcija omogoča, da stroj poleg že izvedenega izpiranja po glavnem pranju izvede dodatno izpiranje. Tako lahko zmanjšate izpostavljenost občutljive kože (dojenčkov, alergičnih oseb itd.) minimalnim ostankom pralnega sredstva na perilu.

### 6.8.2 Funkcije/programe izberete s 3-sekundnim pritiskom tipk za funkcije

#### • Predpranje

To funkcijo lahko izberete tako, da pritisnete gumb ustrezne dodatne funkcije in ga držite 3 sekunde.

Predpranje je smotno nastaviti samo za zelo umazano perilo. Ne vključite predpranja in varčujete z energijo, vodo, pralnim sredstvom in časom.

#### • Otroška ključavnica

S funkcijo otroške ključavnice preprečite poseganje otrok v stroj. Z njo prav tako preprečite spreminjanje izbranega programa.



Ko je vklopljena otroška ključavnica, lahko napravo vklopite ali izklopite z gumbom za vklop/izklop. Ko stroj ponovno vklopite, bo program nadaljeval od tam, kjer se je ustavil.

Če pritisnete kateri koli gumb, ko je vključena otroška ključavnica, bo stroj oddal zvočno opozorilo. Zvočno opozorilo bo preklicano, če gumbe pritisnete petkrat zapored.

#### Aktiviranje otroške ključavnice:

Pritisnite gumb ustrezne dodatne funkcije in ga držite 3 sekunde. Ko se odštevanje »3-2-1« na zaslonu zaključí, se na zaslonu prikaže simbol otroške ključavnice. Ko se prikaže to opozorilo, lahko spustite gumb dodatne funkcije 3.

## Deaktiviranje otroške ključavnice:

Pritisnite gumb ustrezne dodatne funkcije in ga držite 3 sekunde. Ko se odštevanje »3-2-1« na zaslonu zaključi, simbol otroške ključavnice izgine.

## 6.9 Končni čas

### Prikaz časa

Ko je izbrana funkcija končnega časa, je preostali čas do začetka programa prikazan v urah, npr. 1h, 2h, preostali čas za dokončanje programa po začetku programa pa je prikazan v urah in minutah, npr. 01:30.

**i** Trajanje programa se lahko zaradi tlaka vode, trdote in temperature vode, temperature okolja, količine in vrste perila, izbranih dodatnih funkcij in nihanja napajanja razlikuje od vrednosti v razdelku »Tabela programov in porabe«. Po določenem času po aktiviranju funkcije končnega časa stroj preide v stanje pripravljenosti in nekatere lučke na zaslonu se izklopijo. V primeru uporabniške aktivnosti se lučke znova vklopijo.

S funkcijo končnega časa lahko končni čas programa nastavite na vrednost do 24 ur. Ko pritisnete gumb za končni čas, se prikaže ocenjeni čas konca programa. Če nastavite končni čas, sveti indikator za končni čas.

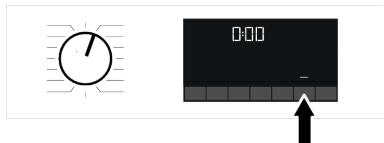

Če želite aktivirati funkcijo končnega časa in končati program ob določenem času, morate po nastavitvi časa pritisniti gumb za zagon/premor.

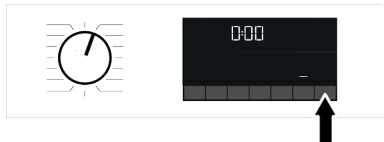

Če želite preklicati funkcijo končnega časa, pritisnite gumb za vklop/izklop za izklop in vklop stroja.

**i** Ko aktivirate funkcijo končnega časa, v predelek za pralni prašek št. 2 ne dodajajte tekočega pralnega sredstva. Obstaja nevarnost nastanka madežev na oblačilih.

1. Odprite vratca za nalaganje, vstavite perilo v stroj in nalijte pralno sredstvo itd.
2. Izberite program pranja, temperaturo, hitrost centrifugiranja in po potrebi pomožne funkcije.
3. Nastavite končni čas po svoji izbiri s pritiskom na gumb za končni čas. Zasveti indikator za končni čas.
4. Pritisnite Zagon/premor. Začne se odštevanje časa.

**i** Med odštevanjem končnega časa lahko v stroj dodate dodatno perilo. Ob koncu odštevanja indikator končnega časa ugasne, pranje se prične, na zaslonu pa se prikaže čas izbranega programa.

## 6.10 Zagon programa

1. Za zagon programa pritisnite gumb za zagon/premor.

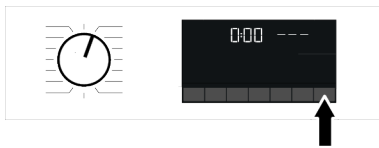

2. Lučka gumba za zagon/premor, ki je bila prej izklopljena, zdaj sveti in prikazuje, da se je program zagnal.
3. Vratca za nalaganje so zaklenjena. Ko so vratca za nalaganje zaklenjena, se na zaslonu prikaže simbol za zaklep vratc.
4. Na zaslonu zasveti svetlobni indikator nadaljevanja programa, ki označi trenutni korak.

## 6.11 Zaklep vratca za nalaganje

Na vratcih za vstavljanje perila je sistem za zaklepanje, ki onemogoči odpiranje vratc, če raven vode ni ustrezna.

Ko so vratca za nalaganje zaklenjena, se na zaslonu prikaže »Vratca so zaklenjena«.



### Odpiranje vratca za nalaganje v primeru izpada elektrike:

**i** V primeru izpada elektrike lahko vratca za nalaganje odprete ročno, tako da uporabite ročaj za odpiranje vratc za nalaganje v sili, ki se nahaja pod pokrovom filtra črpalke.

**!** Da bi se izognili iztekanju vode, se preden odprete vratca za nalaganje prepričajte, da v stroju ni vode.

1. Aparat izklopite in odklopite iz vtičnice.
2. Odprite pokrov filtra črpalke.

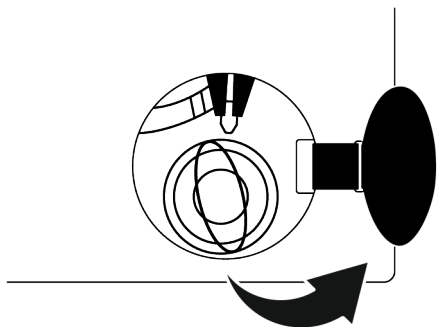

3. Z orodjem povlecite navzdol zasilni ročaj vratca za nalaganje in ga sprostite. Nato odprite vratca za nalaganje.
4. Če se vratca za nalaganje ne odprejo, ponovite prejšnji korak.

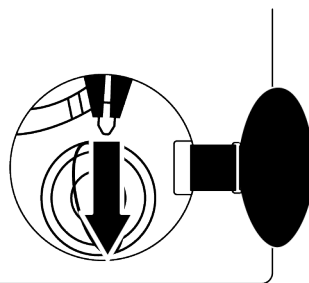

## 6.12 Spreminjanje izbir po zagonu programa

### Dodajanje perila po zagonu programa:

Če je nivo vode v stroju ustrezen, ko pritisnete gumb za zagon/premor, se zaklep vratca deaktivira in vratca se odprejo ter vam omogočijo, da v stroj dodate perilo. Ko se blokada vratca za nalaganje izklopi, ikona blokade vratc na zaslonu ugasne. Ko dodate oblačila, zaprite vratca in znova pritisnite gumb za zagon/premor, da se cikel pranja nadaljuje.

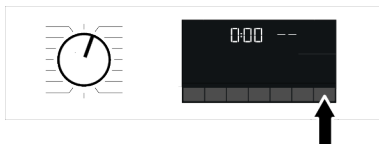

Če nivo vode v stroju ni ustrezen, ko pritisnete gumb za zagon/premor, zaklepa vratca ni mogoče deaktivirati in ikona za zaklep vratca na zaslonu še naprej sveti.

**i** Če je temperatura vode v stroju nad 50 °C, blokade vratca ni mogoče izklopiti zaradi varnostnih razlogov, tudi če je nivo vode ustrezen.

### Preklop stroja v način za premor:

Pritisnite gumb za zagon/premor, da preklopite stroj v način za premor. Na zaslonu utripa simbol za premor.

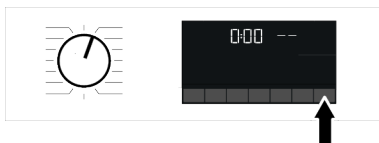

## Sprememba izbire programa po zagonu programa:

Sprememba programa je dovoljena, ko se izvaja trenutni program, razen če je omogočena otroška ključavnica. S tem dejanjem prekličete trenutni program.



Izbrani program se začne znova.

## Spreminjanje dodatne funkcije, hitrosti in temperature:

Dodatne funkcije lahko prekličete ali aktivirate, odvisno od koraka, ki ga je dosegel program. Glejte »Izbira dodatne funkcije«

Prav tako lahko spremenite nastavitve hitrosti in temperature. Glejte »Izbira hitrosti ožemanja« in »Izbira temperature«.



Če je temperatura vode v stroju visoka ali je raven vode nad vratci, se vratca za nalaganje ne odprejo.

## 6.13 Preklic programa

Program je preklican, ko gumb za izbiro programa obrnete na drug program ali ko stroj izklopate in znova vklopate z gumbom za izbiro programa.



Če obrnete gumb za izbiro programa, ko je omogočena otroška ključavnica, se program ne prekliče. Najprej morate preklicati otroško ključavnico.

Če želite po preklicu programa odpreti vratca za nalaganje, vendar to ni mogoče, ker je nivo vode v stroju nad vratci za nalaganje, obrnite gumb za izbiro programa na program za črpanje in ožemanje ter iztočite vodo iz stroja.

## 6.14 Konec programa

Ko je program zaključen, se na zaslonu prikaže simbol End (»konec«).

Če v 10 minutah ne pritisnete nobenega gumba, se bo stroj preklopil v način IZKLOPA. Zaslona in vsi indikatorji ugasnejo. Ko pritisnete gumb vklop/izklop, se bodo prikazali zaključeni koraki programa.

## 7 Vzdrževanje in čiščenje



Najprej preberite razdelek »Varnostna navodila«!

Življenjska doba izdelka se podaljša in število pogostih težav se zmanjša, če izdelek čistite v rednih intervalih.

### 7.1 Čiščenje predala za detergent

Redno čistite predal za detergent (enkrat na vsakih 4 do 5 pranj), kot je navedeno spodaj, da preprečite nabiranje detergenta v prahu.

Očistite sifon, če v predelku za mehčalec ostane odvečna količina mešanice vode in mehčalca.

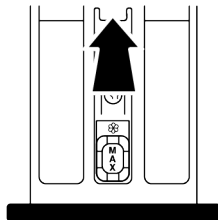

1. Pritisnite označeni del sifona v predelku za mehčalec in nato povlecite predal proti sebi, da ga odstranite.
2. Dvignite in odstranite sifon od zadaj, kot je prikazano.
3. Izperite predal in sifon v umivalniku z obilo tople vode. Uporabljajte rokavice ali primerno krtačo, da preprečite stik ostankov v predalu s kožo.

- Po čiščenju trdno namestite sifon in predal nazaj.

## 7.2 Čiščenje vratc za nalaganje in bobna

Pri izdelkih s programom za čiščenje bobna glejte razdelek Uporaba izdelka.

**i** Postopek čiščenja bobna ponovite vsaka 2 meseca.

**OPOMBA:** Uporabljajte sredstvo za zaščito pred nastajanjem vodnega kamna, primerno za pralne stroje.

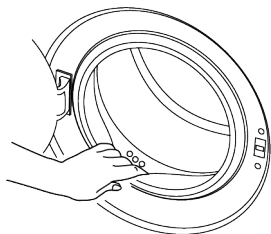

Po vsakem pranju se prepričajte, da v izdelku ni tujih snovi.

Če so luknje v vratnem tesnilu, prikazane na sliki, zamašene, jih odmašite z zobotrebcom.

Tuje kovinske snovi bodo povzročile madeže rje v bobnu. Očistite madeže na površini bobna s čistili za nerjavno jeklo. Nikoli ne uporabljajte jeklene ali žične volne. S tem boste poškodovali barvane, kromirane in plastične površine.

Priporočamo, da ob koncu programa obrišete vratno tesnilo s suho in čisto krpo. S tem boste odstranili ostanke na vratnem tesnilu stroja in preprečili nastajanje neprijetnega vonja.

## 7.3 Čiščenje ohišja in upravljalne plošče

Ohišje izdelka po potrebi obrišite z milnico ali nekorozivnimi blagimi čistilnimi sredstvi v gelu in posušite z mehko krpo.

Za čiščenje nadzorne plošče uporabljajte samo mehko in vlažno krpo. Ne uporabljajte čistil, ki vsebujejo belilo.

## 7.4 Čiščenje filtrov za dovod vode

Filter je na koncu vsakega ventila za dovod vode na zadnji strani izdelka in tudi na koncu vsake cevi za dovod vode, kjer so priključene na pipo. Ti filtri preprečujejo, da bi tuje snovi in umazanija v vodi vstopili v izdelek. Filtre je treba očistiti, če so umazani.

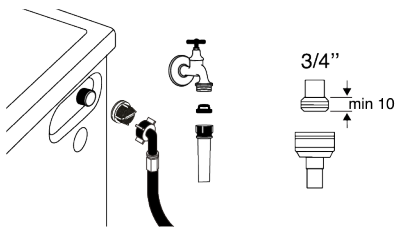

- Zaprte pipe.
- Odstranite matice cevi za dovod vode za dostop do filtrov na ventilih za dovod vode in jih očistite z ustrezno krtačo. Če so filtri preveč umazani, jih s kleščami odstranite s svojih mest in na ta način očistite.
- Odstranite filtre na ravnih koncih cevi za dovod vode skupaj s tesnili in jih temeljito očistite pod tekočo vodo.
- Previdno namestite nazaj tesnila in filtre ter ročno privijte njihove matice.

## 7.5 Odvajanje preostale vode in čiščenje filtra črpalke

Filtrirni sistem v izdelku preprečuje, da bi trdni predmeti, kot so gumbi, kovanci in vlakna blaga, zamašili rotor črpalke med odvajanjem pralne vode. Tako se bo voda brez težav odvajala in življenjska doba črpalke se bo podaljšala.

Če izdelek ne odvaja vode, je filter črpalke zamašen. Filter je treba očistiti vsakič, ko je zamašen ali vsake 3 mesece. Za čiščenje filtra črpalke je treba najprej odvesti vodo. Poleg tega je treba pred transportom izdelka (npr. pri selitvi v drugo hišo) vodo popolnoma odvesti.



**OPOMBA:**

Tuje snovi, ki ostanejo v filtru črpalke, lahko poškodujejo vaš izdelek ali povzročijo težave s hrupom.

Če se lahko na mestu namestitve izdelka pojavi zmrzal, morate zapreti vodovodno pipo, odklopiti glavno cev in iztočiti vodo iz izdelka, ko ni v uporabi.

Po vsaki uporabi zaprite pipo, na katero je priključena omrežna cev.

**Če želite očistiti umazan filter in izprazniti vodo:**

1. Odklopite izdelek iz vtičnice, da prekinete napajanje.



Temperatura vode v izdelku se lahko dvigne do 90 °C. Da se izognete nevarnosti opeklin, očistite filter, potem ko se voda v izdelku ohladi.

2. Odprite pokrov filtra.

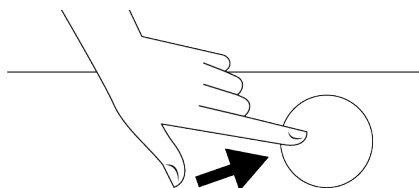
**8 Odpravljanje težav**

Najprej preberite razdelek »Varnostna navodila«!

**Programi se ne zaženejo, ko so vratca za nalaganje zaprta.**

- Niste pritisnili gumba za začetek/premor/preklic. >>> Pritisnite gumb za zagon/premor/preklic.
- V primeru prevelike količine perila se lahko vratca za nalaganje težko zaprejo. >>> Zmanjšajte količino perila in poskrbite, da so vratca za nalaganje pravilno zaprta.

3. Za odvajanje vode sledite spodnjim postopkom.

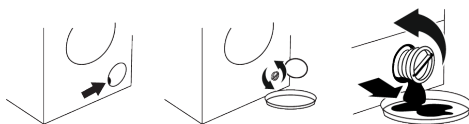
**Če izdelek nima cevi za odvajanje vode v sili, za odvajanje vode naredite naslednje:**

- Na konec cevi postavite veliko posodo za zbiranje vode iz filtra.
  - Ko začne filter črpalke puščati vodo, ga odvijte z vrtenjem (v nasprotni smeri urinega kazalca). Natočite vodo v posodo, ki ste jo postavili pred filter. Pripravite krpo za čiščenje vode, ki se lahko razlije.
  - Ko voda izteče iz izdelka, popolnoma obrnite filter črpalke in ga odstranite.
1. Očistite morebitne ostanke znotraj filtra in morebitna vlakna okoli območja rotorja črpalke.
  2. Namestite nazaj filter.
  3. Če je pokrovček filtra sestavljen iz dveh delov, zaprite pokrovček filtra s pritiskom na jeziček. Če je en kos, najprej namestite jezičke v spodnjem delu na njihova mesta, nato pa pritisnite zgornji del, da se zapre.

**Programa ni možno zagnati ali izbrati.**

- Izdelek je zaradi težave z dovodom (omrežna napetost, tlak vode itd.) preklopil v samozaščitni način. >>> Odvisno od modela izdelka izberite drug program tako, da zavrtite gumb za izbiro programa ali pritisnete in držite gumb za vklop/izklop 3 sekunde, da prekličete program. Sistem prekliče predhodni program. Glejte Preklic programa [▶ 69]

### V notranjosti stroja je voda.

- Po opravljenih procesih za nadzor kakovosti med proizvodnjo je morda v stroju ostala manjša količina vode. >>> Ne gre za napako; voda ne škoduje stroju.

### Stroj ne sprejema vode.

- Pipa je zaprta. >>> Odprite pipe.
- Dovodna cev je upognjena. >>> Izravnajte cev.
- Dovodna cev je zamašena. >>> Očistite filter.
- Vratca za nalaganje niso zaprta. >>> Zaprite vratca.

### Voda v stroju se ne izprazni.

- Odtočna cev je zamašena ali zavita. >>> Očistite ali izravnajte cev.
- Filter črpalke je zamašen. >>> Očistite filter črpalke.

### Stroj vibrira oziroma obratuje hrupno.

- Stroj ni postavljen uravnoteženo. >>> Prilagodite noge, da izravnate izdelek.
- V filtru črpalke je trda snov. >>> Očistite filter črpalke.
- Varnostni vijaki za zaščito med prevozom in prenašanjem so še na mestu. >>> Odstranite transportne varnostne vijake.
- V stroju je morda premajhna količina perila. >>> Naložite več perila v stroj.
- V stroju je naloženega preveč perila. >>> Vzemite nekaj perila iz izdelka ali z roko enakomerno porazdelite polnitev v izdelku.
- Stroj je morda naslonjen ob trd element. >>> Poskrbite, da se stroj na nič ne naslanja.

### Z dna stroja uhaja voda.

- Odtočna cev je zamašena ali zavita. >>> Očistite ali izravnajte cev.
- Filter črpalke je zamašen. >>> Očistite filter črpalke.

### Stroj se kmalu po zagonu programa zaustavi.

- Stroj se je morda začasno zaustavil zaradi nizke napetosti. >>> Izdelek nadaljuje z delovanjem, ko se napetost vrne na normalno vrednost.

### Stroj neposredno prazni vodo, ki priteče vanj.

- Odtočna cev ni na ustrezni višini. >>> Priključite cev za odvajanje vode, kot je opisano v uporabniškem priročniku.

### Med pranjem v stroju ni vode.

- Voda je v nevidnem delu stroja. >>> To ni napaka.

### Vratc za nalaganje ni mogoče odpreti.

- Zaklep vrat je aktiviran zaradi ravni vode v stroju. >>> Iztočite vodo z zagonom programa za črpanje ali ožemanje.
- Stroj segreva vodo ali pa je v ciklu centrifugiranja. >>> Počakajte, da se program zaključí.
- Vratca za nalaganje se lahko zaradi pritiska, ki so mu izpostavljena, zataknejo. >>> Primite ročaj ter potisnite in povlecite vratca za nalaganje, da se sprostijo, nato pa jih odprite.
- Če ni električnega napajanja, se vratca za nalaganje ne bodo odprla. >>> Če želite odpreti vratca za nalaganje, odprite pokrov filtra črpalke in povlecite navzdol zasilni ročaj, ki je na zadnji strani omenjenega pokrova. Glejte Zaklep vratc za nalaganje [► 68]

### Pranje traja dlje, kot je navedeno v uporabniškem priročniku. (\*)

- Tlak vode je nizek. >>> Stroj ne začne obratovati, dokler ni v njem zadostne količine vode, da prepreči slabe rezultate pranja zaradi pomanjkanja vode. Zato je čas pranja daljši.
- Nizka napetost. >>> Čas pranja je podaljšan za preprečitev slabih rezultatov pranja zaradi nizke napajalne napetosti.
- Vhodna temperatura vode je morebiti nizka. >>> Čas za segrevanje vode je v hladni sezoni daljši. Tudi čas pranja je lahko daljši za preprečevanje slabih rezultatov pranja.

- Povečalo se je število izpiranj in/ali količina vode za izpiranje. >>> Ko je potrebno dobro izpiranje, stroj poveča količino vode za izpiranje ter po potrebi doda dodatni korak izpiranja.
- Zaradi prevelike količine pralnega sredstva se lahko pojavi premočno penjenje in vklopi sistem samodejnega odstranjevanja pene. >>> Uporabljajte priporočeno količino detergenta.

#### **Trajanje programa se ne odšteva. (Na modelih z zaslonom) (\*)**

- Merilnik časa se lahko zaustavi med dotokom vode. >>> Indikator časovnika ne odšteva, dokler v izdelku ni ustrezne količine vode. Stroj ne začne obratovati, dokler ne zajame količine vode, zadostne za zaščito pred slabimi rezultati pranja zaradi pomanjkanja vode. Po tem indikator merilnika časa ponovno zažene odštevanje.
- Merilnik časa se lahko zaustavi med fazo ogrevanja. >>> Indikator časovnika ne odšteva, dokler izdelek ne doseže izbrane temperature.
- Merilnik časa se lahko zaustavi med fazo centrifugiranja. >>> Aktiviran je sistem samodejnega zaznavanja neuravnotežene polnitve zaradi neuravnotežene porazdelitve perila v izdelku.

#### **Trajanje programa se ne odšteva. (\*)**

- Perilo v stroju je neuravnoteženo. >>> Aktiviran je sistem samodejnega zaznavanja neuravnotežene polnitve zaradi neuravnotežene porazdelitve perila v izdelku.

#### **Stroj ne preklopi v fazo centrifugiranja. (\*)**

- Perilo v stroju je neuravnoteženo. >>> Aktiviran je sistem samodejnega zaznavanja neuravnotežene polnitve zaradi neuravnotežene porazdelitve perila v izdelku.
- Stroj ne bo izvajal centrifugiranja, če voda v stroju ni popolnoma izpraznjena. >>> Preverite filter in odtočno cev.

- Zaradi prevelike količine pralnega sredstva se lahko pojavi premočno penjenje in vklopi sistem samodejnega odstranjevanja pene. >>> Uporabljajte priporočeno količino detergenta.

#### **Slabi rezultati pranja: Perilo se obarva sivo. (\*\*)**

- Dlje časa ste uporabljali nezadostne količine pralnega sredstva. >>> Uporabite priporočljivo količino pralnega sredstva za trdoto vode in perilo.
- Pranje je potekalo ob nizkih temperaturah dlje časa. >>> Izberite ustrezno temperaturo za pranje določenega perila.
- Nezadostna količina pralnega sredstva za trdo vodo. >>> Nezadostna količina pralnega sredstva pri trdi vodi povzroči, da madeži ostanejo na oblačilu, zaradi česar se oblačilo čez čas obarva sivo. Ko se pojavi sivina, jo je težko odpraviti. Uporabite priporočljivo količino pralnega sredstva za trdoto vode in perilo.
- Dodali ste prekomerno količino pralnega sredstva. >>> Uporabite priporočljivo količino pralnega sredstva za trdoto vode in perilo.

#### **Slabi rezultati pranja: Madežev ni mogoče odpraviti ali pa perilo ni pobeljeno. (\*\*)**

- Dodali ste premajhno količino pralnega sredstva. >>> Uporabite priporočljivo količino pralnega sredstva za trdoto vode in perilo.
- V stroju je naloženega preveč perila. >>> V stroj ne naložite preveč perila. Naložite količine perila, priporočene v razdelku »Preglednice programov in porabe«.
- Izbrali ste napačen program in temperaturo. >>> Izberite ustrezen program in temperaturo za pranje določenega perila.
- Uporabili ste napačno vrsto pralnega sredstva. >>> Uporabite originalno pralno sredstvo, ki ustreza stroju.
- Dodali ste prekomerno količino pralnega sredstva. >>> Pralno sredstvo dodajte v ustrezen predelek. Ne mešajte belilnega sredstva s pralnim sredstvom.

### **Slabi rezultati pranja: Na perilu so se pojavili oljni madeži: (\*\*)**

- Bobna niste redno čistili. >>> Redno čistite bobno. Za ta postopek glejte Čiščenje vratc za nalaganje in bobna [▶ 70]

### **Slabi rezultati pranja: Oblačila imajo neprijeten vonj. (\*\*)**

- Zaradi rednega pranja ob nizkih temperaturah in/ali v kratkih programih se na bobnu pojavijo vonjave in plasti bakterij. >>> Po vsakem pranju pustite predal za detergent in vrata za nalaganje izdelka priprta. Tako v stroju ne bo vlažnega okolja, ki omogoča razvoj bakterij

### **Barva perila je zbledela. (\*\*)**

- V stroju je bilo naloženega preveč perila. >>> V stroj ne naložite preveč perila.
- Uporabili ste vlažno pralno sredstvo. >>> Pralna sredstva shranjujte zaprta v okolju, ki ni vlažno, in jih ne izpostavljajte prekomernim temperaturam.
- Izbrali ste višjo temperaturo. >>> Izberite ustrezen program in temperaturo glede na vrsto in umazanost perila.

### **Stroj slabo izpira.**

- Neustrezna količina, znamka in pogoji shranjevanja uporabljenega pralnega sredstva. >>> Uporabite ustrezno pralno sredstvo za pralni stroj in perilo. Pralna sredstva shranjujte v okolju, ki ni vlažno, in jih ne izpostavljajte prekomernim temperaturam.
- Pralno sredstvo ste dodali v napačen predelek. >>> Če pralno sredstvo dodate v predelek za predpranje, čeprav predpranja niste izbrali, lahko stroj uporabi to pralno sredstvo med izpiranjem ali mehčanjem. Pralno sredstvo dodajte v ustrezen predelek.
- Filter črpalke je zamašen. >>> Preverite filter.
- Odočna cev je zvita. >>> Preverite odočno cev.

### **Perilo je po pranju postalo trdo. (\*\*)**

- Dodali ste premajhno količino pralnega sredstva. >>> Če ne uporabite dovolj pralnega sredstva za trdoto vode, lahko perilo sčasoma postane trdo. Uporabite priporočljivo količino pralnega sredstva za trdoto vode.
- Pralno sredstvo ste dodali v napačen predelek. >>> Če pralno sredstvo dodate v predelek za predpranje, čeprav predpranja niste izbrali, lahko stroj uporabi to pralno sredstvo med izpiranjem ali mehčanjem. Pralno sredstvo dodajte v ustrezen predelek.
- Pralno sredstvo je morda pomešano z mehčalcem. >>> Ne mešajte mehčalca s pralnim sredstvom. Predal za pralno sredstvo operite in očistite z vročo vodo.

### **Perilo ne diši kot mehčalec. (\*\*)**

- Pralno sredstvo ste dodali v napačen predelek. >>> Če pralno sredstvo dodate v predelek za predpranje, čeprav predpranja niste izbrali, lahko stroj uporabi to pralno sredstvo med izpiranjem ali mehčanjem. Predal za pralno sredstvo operite in očistite z vročo vodo. Pralno sredstvo dodajte v ustrezen predelek.
- Pralno sredstvo je morda pomešano z mehčalcem. >>> Ne mešajte mehčalca s pralnim sredstvom. Predal za pralno sredstvo operite in očistite z vročo vodo.

### **Ostanki pralnega sredstva v predalu za pralno sredstvo. (\*\*)**

- Pralno sredstvo ste dodali v moker predal. >>> Predal za pralno sredstvo posušite, preden vanj dodate pralno sredstvo.
- Pralno sredstvo je vlažno. >>> Pralna sredstva shranjujte zaprta v okolju, ki ni vlažno, in jih ne izpostavljajte prekomernim temperaturam.
- Tlak vode je nizek. >>> Preverite tlak vode.
- Pralno sredstvo v glavnem predelku za pranje se je zmočilo med dodajanjem vode za predpranje. Odprtine za predelek

za pralno sredstvo so zamašene. >>> Preverite odprtine in jih očistite, če so zamašene.

- Obstaja težava z ventili predala za pralno sredstvo. >>> Pokličite pooblaščenega serviserja.
- Pralno sredstvo je morda pomešano z mehčalcem. >>> Ne mešajte mehčalca s pralnim sredstvom. Predal za pralno sredstvo operite in očistite z vročo vodo.
- Bobna niste redno čistili. >>> Redno čistite boben. Za ta postopek glejte Čiščenje vratc za nalaganje in bobna [► 70]

### V stroju se ustvarja preveč pene. (\*\*)

- Uporabljate neustrezna pralna sredstva za pralni stroj. >>> Uporabite pralna sredstva, ki ustrezajo pralnemu stroju.
- Dodali ste prekomerno količino pralnega sredstva. >>> Uporabite samo zadostno količino detergenta.
- Pralno sredstvo je bilo shranjeno ob nepravilnih pogojih. >>> Pralno sredstvo shranjujte v zaprtem in suhem prostoru. Ne hranite ga v pretirano vročih prostorih.
- Pletene tkanine, kot je til, lahko povzročijo premočno penjenje. >>> Za te vrste tkanin uporabite manj pralnega sredstva.
- Pralno sredstvo ste dodali v napačen predelek. >>> Poskrbite, da pralno sredstvo dodate v ustrezen predelek.
- Mehčalec se je prehitro dodal k pranju. >>> Morda obstaja težava z ventili ali v predalu za pralno sredstvo. Pokličite pooblaščenega serviserja.

### Pena se steka iz predala za pralno sredstvo.

- Dodali ste preveliko količino pralnega sredstva. >>> Zmešajte 1 žlico mehčalca in ½ litra vode ter mešanico nalijte v predelek za glavno pranje v predalu za pralno sredstvo. >>> V izdelek dodajte pralno sredstvo glede na program in največjo količino perila, navedeno v »Tabeli programov in porabe«. Če uporabite dodatne kemikalije (odstranjevalce madežev, belila itd.), zmanjšajte količino pralnega sredstva.

### Ob koncu programa je perilo mokro. (\*)

- Zaradi prevelike količine pralnega sredstva se lahko pojavi premočno penjenje in vklopi sistem samodejnega odstranjevanja pene. >>> Uporabljajte priporočeno količino detergenta.

(\*) Stroj ne preklopi na korak centrifugiranja, če perilo ni enakomerno razporejeno v bobnu, da prepreči škodo na stroju in okolici. Perilo je treba znova porazdeliti in odviti.

(\*\*) Bobna niste redno čistili. Redno čistite boben. Glejte Čiščenje vratc za nalaganje in bobna [► 70]



Če kljub upoštevanju teh navodil ne uspete odpraviti težav, se posvetujte s prodajalcem oziroma pooblaščenim serviserjem. V nobenem primeru ne poskušajte sami popraviti stroja, ki ne deluje.

## 9 IZJAVA O ZAVRITVI ODGOVORNOSTI/OPOZORILO

Nekatere (preproste) napake lahko ustrezno odpravi končni uporabnik, ne da bi s tem povzročil kakršno koli varnostno težavo ali nevarno uporabo, pod pogojem, da je napaka odpravljena v okviru predpisanih omejitev in v skladu z naslednjimi navodili (glejte razdelek »Popravilo s strani uporabnika«).

Razen če je drugače navedeno v razdelku »Popravilo s strani uporabnika« spodaj, se je za popravila treba obrniti na pooblaščenega

poklicnega serviserja, da se preprečijo varnostne težave. Pooblaščen poklicni serviser je poklicni serviser, ki mu je proizvajalec odobril dostop do navodil in seznama rezervnih delov tega izdelka v skladu z metodami, opisanimi v zakonodajnih aktih na podlagi Direktive 2009/125/ES.

**Samo serviser (tj. pooblaščen poklicni serviser), s katerim lahko vzpostavite stik prek telefonske številke, navedene v**

**uporabniškem priročniku/na garancijski kartici ali prek pooblaščenega prodajalca, lahko izvede servis v skladu z garancijskimi pogoji, zato vas opozarjamo, da se v primeru popravil, ki jih izvedejo poklicni serviserji, ki jih ni pooblastila družba Beko, garancija razveljavi.**

### **Popravilo s strani uporabnika**

Končni uporabnik lahko sam izvede popravilo v zvezi z naslednjimi rezervnimi deli: vrata, vratni tečaj in tesnila, druga tesnila, sklop za zaklepanje vrat in plastični zunanji deli, kot so dozirne posode za detergent (posodobljen seznam je od 1. marca 2021 na voljo tudi v support.beko.com).

Za zagotovitev varnosti izdelka in preprečitev nevarnosti hudih telesnih poškodb morajo biti omenjena popravila s strani uporabnika izvedena v skladu z navodili za takšna popravila, ki so navedena v uporabniškem priročniku ali so na voljo v support.beko.com. Zaradi lastne varnosti pred začetkom izvajanja popravila odklopite izdelek z napajanja.

Poskusi popravil in popravila s strani končnih uporabnikov, ki se izvedejo za dele, ki niso navedeni na takšnem seznamu, in/ali ki niso skladna z navodili za popravilo s

strani uporabnika, ki so navedena v uporabniških priročnikih ali so na voljo v support.beko.com, razveljavijo garancijo za izdelek in lahko povzročijo varnostne težave, za katere družba support.beko.com ne odgovarja.

Zato močno priporočamo, da končni uporabniki ne izvajajo popravil na delih, ki niso navedeni na omenjenem seznamu, in da se v takšnih primerih obrnejo na pooblaščen ali registrirane poklicne serviserje. V nasprotnem primeru lahko takšni poskusi s strani končnih uporabnikov povzročijo varnostne težave (požar, poplavo, smrt zaradi električnega udara in hude telesne poškodbe) in poškodujejo izdelek.

Primeri popravil, za katere se je treba obrniti na pooblaščen ali registrirane poklicne serviserje, so med drugim naslednji: motor, sklop črpalke, matična plošča, plošča motorja, plošča zaslona, grelniki itd.

Če končni uporabniki ne upoštevajo zgornjih navodil, proizvajalec/prodajalec v nobenem primeru ne odgovarja za to.

Rezervni deli za pralni stroj ali pralno-sušilni stroj, ki ste ga kupili, so na voljo 10 let. V tem času bodo na voljo originalni rezervni deli, ki zagotavljajo pravilno delovanje pralnega stroja ali pralno-sušilnega stroja.

Ko je naprava izklopljena, pritisnete in držite dlje časa 1 in 2 dodatna funkcijska gumba, odštevanje 3-2-1 in se prikaže celoten cikel pranja, končan na napravi.

Ko se prikaže celoten cikel pranja, se prikažejo morebitne kode napak. Preverite informacije na zaslonu v spodnji tabeli.

Informacije na zaslonu	Vzrok	Rešitev
Napaka	Na napravi deluje varnostni algoritem.	Počakajte, da se napisano izpiše do konca. Po pritisku dodatnih funkcijskih gumbom 1 in 2 preverite informacije na zaslonu.
SC	Vaša težava med preverjanjem ni rešena.	Pokličite pooblaščenega serviserja.
E5	Filter črpalke je zamašen.	Očistite filter črpalke. Glejte poglavje "Izpusť preostale vode in čiščenje filtra črpalke". Poskusite s centrifugiranjem. Če težava ni odpravljena, pokličite servis.
E8	Stroj ne dovaja vode.	<ul style="list-style-type: none"> <li>• Odprite pipe.</li> <li>• Preverite, da ni prišlo do izpada vode.</li> <li>• Preverite povezavo cevi za dovod vode, če je cev upognjena, jo poravnajte.</li> <li>• Očistite filter črpalke. Glejte poglavje "Izpusť preostale vode in čiščenje filtra črpalke".</li> <li>• Zaprite vrata stroja. Preverite, če so vrata zaklenjena. Zaženite stroj še enkrat. Če težava ni odpravljena, pokličite servis.</li> </ul>
E29	Stroj se je zaradi težave med dovajanjem (napetost, vodni tlak itd.) morda preklpil v način samodejne zaščite.	Program preključite tako, da zavrtite gumb za izbiro programa na drug program. Sistem preključe predhodni program. Glejte poglavje "Preključ programa". Če težava ostaja, pokličite servis.
E17	Po končanem ciklu pranja v stroju ostaja odvečna pena.	<ul style="list-style-type: none"> <li>• Detergent shranjujte v zaprtem in suhem prostoru. Ne hranite ga v pretrano vročih prostorih.</li> <li>• Za porozno perilo, kot je til, uporabite manjše količine detergenta.</li> <li>• Uporabite količino detergenta, ki ustreza količini perila in stopnji madeža.</li> <li>• Uporabite samo ustrezno količino detergenta.</li> <li>• Preverite, da stresete detergent v ustrezen predelek.</li> <li>• Zaženite program za čiščenje bobna, ko je stroj prazen. Glejte program "Čiščenje bobna". Če vas stroj nima programa Čiščenje bobna, lahko uporabite program Bombaž 90C.</li> <li>• Po kratkem programu pranja brez detergenta, preverite stroj. Če težava ostaja, pokličite servis.</li> </ul>
E18	Centrifugiranje se ne začne zaradi neravnovesja stroja.	Preverite perilo v stroju. Količina perila morda ni zadostna. Poskusite dodati perilo. Perilo lahko povzroča neravnovesje; ročno razvrstite perilo in ga enakomerno porazdelite po stroju. Ponovno poskusite s centrifugiranjem.
E12	V stroju je voda.	Izključite stroj. Voda je morda pod strojem. Očistite vodo pod strojem. Vključite stroj. Poskusite zagnati kratek cikel pranja. Če se težava ponovi ali vidite, da voda pušča iz ene od cevi, zaprite ventile in pokličite servis.
E27	Preverite odtok vode iz stroja.	Glejte poglavje "Priključitev odtočne cevi na odtok".
E84	Povezave BLE ni mogoče vzpostaviti.	Preverite in jo skušajte vzpostaviti. Glejte poglavje "Funkcije HomeWhiz in Daljinski upravljalnik". Če težava ostaja, pokličite servis.

# GARANCIJSKI LIST

## Beko - Grundig

DAJALEC GARANCIJE (GARANT):

Beko Grundig Croatia d.o.o.

Ulica Josipa Marohnića 3, 10000 Zagreb, Hrvaška/Hrvatska

Naziv izdelka:	
Model izdelka:	
Serijska številka izdelka:	

Datum dobave izdelka:	
Številka računa:	
Prodajalec:	
Podpis prodajalca:	

GARANCIJSKI LIST št.:

ZA UVELJAVLJANJE GARANCIJE, SERVISNE STORITVE IN DRUGE INFORMACIJE  
POKLIČITE BEKO KLICNI CENTER ALI ODDAJTE PRIJAVO PREKO E-NASLOVA\*\*\*

**BEKO KLICNI CENTER:**

**082 803 987**

E-mail naslov: [support-slo@beko.com](mailto:support-slo@beko.com)

\* Klici se zaračunavajo po redni ceni ponudnikove tarife za lokalne klice v Republiki Sloveniji.

\*\* Klicni center se nahaja izven EGP, vendar bodo vaši osebni podatki obdelani v skladu s Splošno uredbo o obdelavi osebnih podatkov.

\*\*\* Prosimo, da se z načinom obdelave vaših osebnih podatkov in vašimi pravicami seznanite na naši spletni strani [www.beko.com/si-sj](http://www.beko.com/si-sj), v poglavju Politika zasebnosti.

**CENTRALNI (POOBLAŠČENI) SERVIS**

SerVic d.o.o.

Trpinčeva ulica 37A, 1000 Ljubljana

T: 01 60 10 150 | M: info@servic.si



## **1. TRAJANJE GARANCIJE:**

1.1. Garancija na izdelek je 24 mesecev (2 leti), kar daje pravico do brezplačnega popravila in druge pravice v skladu s pogoji, navedenimi v tem garancijskem listu.

1.2. Garancija velja od dneva dobave izdelka kupcu (potrošniku), kot je določeno z veljavnimi predpisi, kar se dokazuje z maloprodajnim računom in dobavnico, če obstaja.

**1.3. POTROŠNIK IMA ZAKONSKO PRAVICO, DA ZOPER PRODAJALCA V PRIMERU NESKLADNOSTI BLAGA OZ. IZDELKA BREZPLAČNO UVELJAVLJA JAMČEVALNE ZAHTEVKE (STVARNE NAPAKE). TA GARANCIJA NE IZKLJUČUJE PRAVIC POTROŠNIKA, KI IZHAJAJO IZ OBVEZNEGA JAMSTVA ZA SKLADNOST BLAGA.**

## **2. UVELJAVLJANJE GARANCIJE IN PRAVICE POTROŠNIKA:**

2.1. Ta garancija velja za izdelke BEKO in GRUNDIG, kupljene samo v Republiki Sloveniji.

2.2. Dajalec garancije se s to garancijo zavezuje, da bo pod pogoji, navedenimi v tem garancijskem listu, potrošniku zagotovil brezplačno popravilo izdelka, v primeru, da ta ne bo deloval brezhibno.

2.3. Pravice, ki jih ima potrošnik, če izdelek ne izpolnjuje specifikacij ali nima lastnosti, navedenih v garancijskem listu ali oglaševalskem sporočilu:

2.3.1. potrošnik lahko najprej zahteva odpravo napak na izdelku;

2.3.2. če napake niso odpravljene v roku 30 dni (ali v izjemnih primerih največ 45 dni) od dneva, ko proizvajalec ali pooblaščen servis prejme zahtevo za odpravo napak, mora proizvajalec brezplačno zamenjati izdelek z enakim, novim in brezhibnim izdelkom;

2.3.3. če proizvajalec v roku 30 dni (ali v izjemnih primerih največ 45 dni), ne popravi ali ne zamenja izdelka z novim, lahko potrošnik zahteva vračilo celotne kupnine od proizvajalca ali zahteva sorazmerno znižanje kupnine (tako da je znižanje sorazmerno zmanjšanju vrednosti izdelka, ki ga je potrošnik prejel, v primerjavi z vrednostjo, ki bi jo imel izdelek, če bi bil skladen);

2.3.4. Ne glede na pravice iz 2.3.1.-2.3.3. zgoraj, lahko potrošnik zahteva vračilo plačanega zneska od proizvajalca, če se neskladnost pojavi v manj kot 30 dneh od dne dobave izdelka.

## **3. PRED UVELJAVLJANJEM GARANCIJE**

3.1. Pred prijavo napake klicnemu centru BEKO obvezno preverite:

- ali ima izdelek pravilno napajanje;

- ali so vse varovalke pravilne;

- ali so dovodne in odvodne instalacije urejene;

- ali so filtri in podobni priključki pravilno nameščeni;

- kolikšen je tlak vode (\*za naprave, ki pri svojem delu uporabljajo vodo).

Skladno z zgornjimi nasveti se boste izognili nepotrebnim servisnim posegom in zmanjšali stroške.

### **OPOMBE:**

#### **IZDELEK JE NAMENJEN SAMO ZA GOSPODINJSTVO!**

Pred namestitvijo in priklopom izdelka je potrebno prebrati NAVODILA ZA UPORABO, NAMESTITEV IN PRIKLJUČITEV NAPRAVE, ki so priložena izdelku („Navodila za uporabo“). Storitve, ki niso vključene v ceno izdelka, so MONTAŽA IN PRIKLJUČITEV izdelka (niti v garancijskem roku, niti izven garancijskega roka).

Za pravilno in strokovno montažo in priklop izdelka je odgovoren kupec.

Vsaka okvara ali poškodba izdelka, ki jo povzroči nestrokovna sestava/namestitev in/ali povezava/priključitev izdelka, ni zajeta v redni garanciji in stroških popravila.

V tem primeru kupec nosi celotni strošek popravila izdelka in zamenjave rezervnih delov.

Redno čiščenje vašega izdelka bo preprečilo okvaro izdelka in dodatne stroške popravila zaradi neustreznega vzdrževanja.

#### **4. GARANCIJSKI POGOJI:**

4.1. Za uveljavljanje pravic iz te garancije je kupec praviloma dolžan predložiti maloprodajni račun in ga je zato dolžan hraniti do izteka roka veljavnosti garancije (razen če lahko nedvoumno dokaže postavke iz maloprodajnega računa na drugačen način).

4.2. Če kupec ne predloži maloprodajnega računa, bo pooblaščen servis popravil izdelek izključno na stroške kupca, razen če mu bo kupec lahko nedvoumno dokazal postavke iz maloprodajnega računa na drugačen način.

4.3. Centralna služba BEKO in uvoznik imata pravico preveriti pravilnost maloprodajnega računa pri prodajalcu.

#### **5. KAJ NI ZAJETO V GARANCIJI:**

5.1. Vse okvare, nastale zaradi nestrokovne sestave/namestitve in/ali povezave/priključitve izdelka.

5.2 Vse okvare, ki so nastale kot posledica neustreznega vzdrževanja izdelka, v nasprotju z določili tega garancijskega lista in Navodil za uporabo, in sicer v delu, ki se nanaša na čiščenje in vzdrževanje ter na napotke o uporabi in na opozorila, predpisana s strani proizvajalca.

5.3. Čiščenje in vzdrževanje izdelka, ki je predvideno v Navodilih za uporabo in je del rednega ali občasnega čiščenja izdelka, je odgovornost kupca.

5.4. Vsi primeri iz točke 8.5. tega garancijskega lista.

#### **6. ODGOVORNOST KUPCA:**

6.1. Kupec je dolžan v celoti upoštevati Navodila za uporabo, še posebej pa določila, ki se nanašajo na uporabo, čiščenje in vzdrževanje izdelka in opredeljujejo: tehnične lastnosti izdelka, pravilnost uporabe ter način in obveznost čiščenja izdelka.

#### **7. GARANCIJSKA IZJAVA:**

7.1. Dajalec garancije jamči, da ima izdelek deklarirane tehnične lastnosti in jamči za brezhibno delovanje izdelka v garancijskem roku, ki začne teči z dobavo izdelka potrošniku.

7.2. Izdelek bo pravilno deloval, če se uporablja v skladu s predvidenim namenom in z Navodili za uporabo.

7.2.1. Na zahtevo kupca, podano v garancijskem roku, bomo rešili reklamacijo v predpisanem roku (točka 2.3 zgoraj), upoštevajoč naravo okvare in izdelka, brez večjih neveščnosti za kupca.

7.2.2. Če izdelek ne bo popravljen v predpisanem roku, ga bomo na zahtevo kupca brezplačno zamenjali (točka 2.3.2 zgoraj),.

7.2.3. V času, ko je bil izdelek v popravilu, se trajanje garancije podaljša. Za zamenjani izdelek ali zamenjani bistveni del izdelka z novim, pa proizvajalec izda nov garancijski list,

7.2.4. Rezervni deli v garancijskem roku bodo zagotovljeni v skladu z veljavno zakonodajo.

7.2.5. Dajalec garancije bo kupcu proti plačilu zagotavljal popravila, vzdrževanje, nadomestne dele in priklopne aparate 3 leta po preteku garancijskega roka, sam ali preko centralnega servisa, ali preko naslednje povezave: [www.beko.com/si-si](http://www.beko.com/si-si)

#### **8. GARANCIJSKI POGOJI IN POSTOPEK ZA UVELJAVLJANJE GARANCIJE:**

8.1. Popravila bele tehnike v garancijskem roku se izvajajo na naslovu kupca izdelka. Če izdelka na naslovu kupca ni mogoče popraviti, bo izdelek odpeljan na pooblaščen servis, popravljen in vrnjen na naslov kupca.

Popravila TV, avdio naprav in malih gospodinjstkih aparatov v garancijskem roku se izvajajo na pooblaščenem servisu.

8.2. Garancija se prizna za čas, ki je naveden na garancijskem listu pod naslednjimi pogoji:

8.2.1. da ima kupec pravilno izpolnjen in potrjen garancijski list in podatke iz maloprodajnega računa;

8.2.2. da je kupec pri montaži izdelka ravnal v skladu z Navodili za uporabo;

8.2.3. da se izdelek uporablja v skladu z Navodili za uporabo;

8.2.4. da je izdelek servisiran izključno na pooblaščenem servisu;

8.3. Popravila v garancijskem roku oz. postopek za uveljavljanje garancije:

8.3.1. Potrebno je kontaktirati klicni center BEKO na številko 082 803 987 ali preko e-mail naslova [support-slo@beko.com](mailto:support-slo@beko.com)\*\*\*.

8.3.2. Pred pogovorom z agentom mora kupec pripraviti:

- podatke iz maloprodajnega računa

- podatke o nazivu in modelu izdelka

- serijsko številko izdelka, agent pa mu bo podal nadaljnja navodila. V primeru poslanega elektronskega sporočila s strani kupca, bodo nadaljnja navodila poslana s povratnim elektronskim sporočilom na kupčev elektronski naslov.

8.4. Popravila po poteku garancije:

Popravila po poteku garancije bo izvajal pooblaščen servis v skladu s pogoji in cenami vsakega posameznega servisa in bo vgrajeval samo originalne nadomestne dele z doplačilom po ceniku servisa.

8.5. Garancija ne velja v naslednjih primerih:

8.5.1. neupoštevanje Navodil za uporabo;

8.5.1.1. okvare zaradi zmrzovanja naprave, do katerih je prišlo v zimskem obdobju, zaradi namestitve in shranjevanja naprave na odprtem prostoru (terasa ipd.), kleti ali prostoru, v katerem temperatura ni ustrežna;

8.5.1.2. blokade odtokov;

8.5.1.3. poškodbe notranjosti aparata ali perila, ki so posledica vstavljanja raznih kovinskih predmetov, okraskov na perilo in drugih stvari, ki lahko zamašijo odtok, poškodujejo perilo ali notranjost pralnega stroja;

8.5.1.4. zamašitev dozirne posode zaradi nerednega čiščenja (način čiščenja in kontrole je opisan v Navodilih za uporabo);

8.5.1.5. požar ali eksplozija zaradi sušenja perila, ki je bilo predhodno oprano z vnetljivimi čistilnimi sredstvi (dovoljeno je sušenje samo z vodo opranega perila);

8.5.1.6. okvare pregretja filtrov, kondenzatorjev, ki so posledica nerednega vzdrževanja-čiščenja (obvezno čiščenje, ki ni vključeno v vzdrževanje v garancijski dobi) ali zaradi oteženega pretoka zraka - zaprta odprtina ventilatorja, zamašene odtočne cevi;

8.5.1.7. poškodbe, nastale zaradi uporabe neustreznih sredstev za strojno pranje in nego perila (možne poškodbe in razbarvanje tesnilnih mas in plastičnih delov, ki so posledica uporabe belil in barvil);

8.5.1.8. zastoja omrežja v dovodni cevi;

8.5.1.9. škoda nastala zaradi priklopa na neustrezno električno omrežje, nepravilnega priklopa (nihanje napetosti nad dovoljenim odstopanjem, neustrezna vrsta ali tlak plina, nestandardne plinske mešanice, prehod na druge vrste plina ipd.) in kot posledica neustreznega tlaka v vodovodnem omrežju;

8.5.1.10. namestitve naprave v neustreznih pogojih - prostori z vlago, visoko temperaturo itd.;

8.5.1.11. poškodbe zunanjih in notranjih delov naprave zaradi uporabe neustreznih čistilnih sredstev;

8.5.1.12. tresenje naprave, to je hrup, ki nastane zaradi nepravilne vgradnje ali niveliranja;

8.5.1.13. zamenjava potrošnega materiala: npr. žarnice, filtri, priključne cevi;

8.5.2. mehanske poškodbe izdelka zaradi nepravilne uporabe in/ali malomarnosti;

8.5.3. če je izdelek popravila nestrokovna oseba in/ali nepooblaščen servis in/ali so bili vgrajeni neoriginalni nadomestni deli;

8.5.4. če je vzrok okvare ugotovljen in ni posledica napake proizvajalca;

8.5.5. uporaba izdelka v profesionalne namene;

8.5.6. če kupec nima garancijskega lista in podatkov iz maloprodajnega računa;

8.5.7. pojav povečanega hrupa naprave, ki je posledica redne uporabe naprave in ne vpliva na osnovno delovanje naprave;

8.5.7.1. hrup, ki ga povzroča ventilator v pečici;

8.5.7.2. hrup listov in vodila v pečici ali zibanje pekača na nosilni rešetki;

8.5.7.3. hrup pretočne in drenažne črpalke;

8.5.8. estetske spremembe na napravah ali delih, ki so posledica uporabe in obrabe izdelka, ki neposredno ne vplivajo na funkcionalnost naprave:

8.5.8.1. obraba steklenih površin ali keramičnih plošč (urezi zaradi uporabe močnih čistilnih sredstev ali neustreznih čistilnih sredstev; utori in poškodbe zaradi posode: neravno dno, brušeno dno, ostri deli na dnu, prah, pesek ali drugi ostri predmeti pod posodo); ročaji, stikala, sprednje plošče, pokrovi štedilnikov, vgradne plošče, montažne plošče, konci kuhališč, gorilniki (tesnila, nosilci, krone, pokrovi itd.);

8.5.8.2. brisanje oznak (na steklu, keramiki, stikalih, sprednji plošči, steklenih vratih);

8.5.8.3. sprememba barve: ročajev, stikal, sprednjih plošč, pokrovov štedilnikov, vgradnih plošč, montažnih plošč, koncev kuhališč, gorilnikov (tesnila, nosilci, krone, pokrovi itd.);

8.5.8.4. poškodbe vrat zaradi preobremenitve (pokanje nosilcev, matice ročaja, zvita vrata), kot tudi niveliranje vrat;

8.5.9. v primeru okvare zaradi višje sile, vključno z udari strele, poplavlami, požari, potresi, električnim tokom, nihanjem napetosti, elektromagnetnimi motnjami, neustreznim pritiskom vode itd.;

8.5.10. če je klimatsko napravo vgradilo podjetje, ki ni vpisano v register (evidence) Ministrstva za okolje in nima veljavne odločbe oz. potrdila Ministrstva za okolje;

8.5.11. poškodbe cevi kondenzatorja, poškodbe uparjalnika in druge poškodbe zaradi korozije zaradi atmosferskih vplivov.

8.6. Okužba z zlonamernimi programi (virusi) ali uporaba izdelka s programsko opremo, ki ni bila priložena izdelku, ali nepravilno nameščena programska oprema.

8.7. Prilagoditve ali prilagoditve brez predhodnega pisnega soglasja Beko, Grundig, tj. nadgradnja izdelka, ki presega tehnične specifikacije ali lastnosti, opisane v navodilih za uporabo.

8.8. Ta garancija zajema samo komponente strojne opreme izdelka. Ne zajema programske opreme (bodisi Grundig ali programske opreme tretjih oseb), za katero so na voljo ali se uporabljajo licenčna pogodba za končnega uporabnika ali ločene garancijske izjave ali izjeme.

## **9. GARANCIJSKI POGOJI ZA KLIMATSKE NAPRAVE**

9.1. Garancija na klimatsko napravo velja pod pogojem, da je montažo klimatske naprave izvedlo podjetje oziroma obrt in da je klimatsko napravo dalo v obratovanje podjetje oziroma obrt, ki je vpisana v register (evidence) Ministrstva za okolja in ima veljavno odločbo oz. potrdilo Ministrstva za okolja za zbiranje, preverjanje tesnosti, vgradnjo in vzdrževanje ali servisiranje hladilnih in klimatskih naprav in opreme, ki vsebujejo ali so odvisne od nadzorovanih snovi oz. fluoriranih toplogrednih plinov, ki to potrdijo s podpisom in žigom na za to predvidenem mestu na garancijskem listu. Montažo klimatske naprave s strani strokovnega in pooblaščenega serviserja plača končni kupec.

9.1.1. Garancija na klimatsko napravo je 24 mesecev od dneva montaže oziroma največ 26 mesecev od dneva nakupa in velja samo za klimatsko napravo ter izključuje napake na montaži, izvedene pri montaži naprave.

9.1.2. Naprava pomeni notranjo in zunanjo enoto, ki se ujema po modelu in moči.

9.2. Storitve nastavitve, rednega čiščenja, montaže in zagona niso predmet garancije in serviser/monter tudi te storitve zaračuna lastniku naprave po svojem ceniku.

9.3. Garancija ne pokriva materiala, ki je bil uporabljen pri montaži naprave (cevi, nosilci ipd.), nepravilnega priklopa na električni napajalnik, kot tudi priklopa na napajalnik z nepravilno napetostjo ali frekvenco.