



**Pralni stroj**  
Uporabniški priročnik

**Perilica rublja**  
Korisnički priručnik



WUE 8622B XCW

SL / HR



# 1 Splošna varnostna navodila

V ten delu so opisana varnostna navodila za zaščito pred tveganji telesnih poškodb in materialne škode. Neupoštevanje teh navodil pomeni izničenje vsakršnega jamstva.

## 1.1 Življenjska in premoženjska varnost

- ▶ Proizvoda nikoli ne postavite na tla, pokrita s preprogo. Zaradi pomanjkljivega pretoka zraka pod strojem se začnejo električni deli pregrevati. Nastopijo težave.
- ▶ Stroj, ki ni v uporabi, izklopite.
- ▶ Namestitvev in popravila lahko izvajajo le pooblašteni serviserji. Proizvajalec ne odgovarja za morebitno škodo, posledico dela, ki ga opravi nepooblaščen delavec.
- ▶ Cevi za dobavo in odjem vode je treba trdno pritrditi in prevetrili ter potrditi, da niso poškodovane. V nasprotnem primeru ustvarite nevarnost stekanja vode.
- ▶ Če je v stroju voda, ne odpirajte vrat za nalaganje perila in ne poskušajte zamenjati filtra. V nasprotnem primeru ustvarite nevarnost poplav in telesnih poškodb zaradi vroče vode.
- ▶ Blokirana vratca za nalaganje ne odpirajte na silo. Vratca lahko odprete nekaj minut po zaključku pranja. Z odpiranjem vratc za nalaganje na silo ustvarite nevarnost poškodb vratc in blokirnega mehanizma.
- ▶ Uporabljajte pralna sredstva, mehčalce in dodatke, primerne za avtomatske pralne stroje.
- ▶ Upoštevajte navodila na etiketah na perilu in na embalaži pralnega sredstva.

## 1.2 Varnost otrok

- ▶ Otroci, stari 8 let in več, ter osebe z zmanjšanimi fizičnimi, senzornimi ali duševnimi sposobnostmi ali s pomanjkljivim znanjem ali izkušnjami lahko napravo uporabljajo le pod nadzorom ali če so poučeni o varni uporabi izdelka in z njim povezanimi nevarnostmi. Otroci se ne smejo igrati z napravo. Otroci naj ne opravljajo čistilnih in vzdrževalnih del na napravi, razen, če jih kdo nadzoruje.
- ▶ Embalažni material je nevaren za otroke. Embalažni material shranite na varno mesto, kamor otroci nimajo dostopa.
- ▶ Električni proizvodi so nevarni za otroke. Preprečite otrokom dostop v bližino proizvoda, medtem ko obratuje. Ne dovolite otrokom, da se igrajo s proizvodom. Uporabite otroško ključavnico in tako preprečite otrokom poseganje v proizvod.
- ▶ Ne pozabite zapreti vratc za nalaganje, preden zapustite prostor, v katerem je nameščen proizvod.
- ▶ Hranite vsa pralna sredstva in dodatke na varnem mestu, kamor otroci nimajo dostopa ter zaprite pokrov vsebnika pralnega sredstva oziroma zatesnite embalažo pralnega sredstva.

## 1.3 Električna varnost

- ▶ V primeru kakršne koli okvare proizvoda ne uporabite, dokler okvare ne popravi pooblaščen serviser. Nevarnost električnega udara!
- ▶ Proizvod je oblikovan, tako da ponovno začne obratovati, ko se po izpadu ponovno vzpostavi napajanja. Če želite preklicati program, preberite poglavje Preklic programa.
- ▶ Priključite stroj v ozemljeno vtičnico, zaščiten s 16 A varovalko. Poskrbite za ozemljeno namestitev, ki jo vzpostavi strokovno usposobljen električar. Naše podjetje ne odgovarja za poškodbe, ki nastanejo med uporabo proizvoda brez ozemljitve v skladu z lokalnimi predpisi.
- ▶ Proizvoda ni dovoljeno prati s curkom vode ali zlivanjem vode na proizvod. Nevarnost električnega udara!
- ▶ V nobenem primeru se ne dotikajte napajalnega kabla z mokrimi rokami. V nobenem primeru ne vlecite za kabel, ko želite izključiti napajanje; vedno z eno roko primite vtičnico, z drugo pa primite vtič in ga izvlecite.
- ▶ Stroj je treba pred namestitvijo, vzdrževanjem, čiščenjem in popravili obvezno izključiti.
- ▶ Če je napajalni kabel poškodovan, ga mora zamenjati proizvajalec, poprodajno osebje ali podobno usposobljena oseba (po možnosti električar) ali oseba, ki jo je pooblastil uvoznik, saj boste tako preprečili morebitna tveganja.

#### 1.4 Varnost pred vročo površino



Med pranjem perila pri visokih temperaturah, se steklo vratc za nalaganje segreje. Zato naj se predvsem otroci med delovanjem pralnega stroja ne nahajajo v bližini vratc za nalaganje.

## 2 Pomembna navodila za okolje

### 2.1 Skladnost z direktivo OEE0



Ta izdelek je v skladu z direktivo EU OEE0 (2012/19/EU). Ta izdelek nosi oznako za odpadno električno in elektronsko opremo (OEE0). Izdelek je bil proizveden z visokokakovostnimi deli in materiali, ki so primerni za ponovno uporabo in recikliranje. Zato izdelka ob koncu njegove življenjske dobe ne odstranite skupaj z običajnimi gospodinjskimi in drugimi odpadki. Odnosite ga na zbiralno mesto za recikliranje električne in elektronske opreme. Prosimo, da se glede najbližjih zbirnih mest posvetujete z lokalnimi oblastmi.

Skladnost z direktivo RoHS (omejevanje uporabe nekaterih nevarnih snovi);

Ta izdelek je v skladu z direktivo EU RoHS (2011/65/EU). Ne vsebuje nevarnih in prepovedanih materialov, ki so določeni v direktivi.

### 2.2 Podatki o embalaži



Embalaža je izdelana iz recikliranega materiala v skladu z našimi državnimi okoljevarstvenimi predpisi. Embalaže ne odstranite skupaj z gospodinjskimi ali ostalimi odpadki. Odnosite jih na zbiralna mesta za embalaže, ki so jih določile lokalne oblasti.

## 3 Pravilna uporaba

- Stroj je oblikovan in izdelan za uporabo v gospodinjstvih. Stroj ni primeren za uporabo v komercialne namene in druge nenačrtovane namene.
- Proizvod je dovoljeno uporabljati za pranje in izpiranje perila, ki je ustrezno označeno.
- Proizvajalec ne odgovarja za nepravilno uporabo ali prevoz.
- Tehnična življenjska doba stroja je 10 let. V tem obdobju vam bodo na voljo originalni rezervni deli za pravilno delovanje naprave.



Ta izdelek je bil proizveden z uporabo najnovejše tehnologije v okolju prijaznih pogojih.

## 4 Tehnične specifikacije

Ime dobavitelja ali blagovna znamka	Beko
Naziv modela	WUE 8622B XCW
	7000840066
Nazivna kapaciteta (kg)	8
Najvišja hitrost centrifuge (vrt./min.)	1200
Vgrajeno	No
Višina (cm)	84
Širina (cm)	60
Globina (cm)	55
Enojni dotok vode/dvojni dotok vode	• / -
• Na voljo	
Električna poraba (V/Hz)	230 V / 50Hz
Skupni tok (A)	10
Skupna moč (W)	2200
Koda glavnega modela	9220





Podatke o modelu, shranjene v bazi podatkov izdelka, dobite tako, da vnesete naslednje spletno mesto in poiščete identifikator modela (\*), ki ga najdete na energijski nalepki:

<https://eprel.ec.europa.eu/>

Tabela simbolov

## 4.1 Namestititev

- Namestititev pralnega stroja naročite pri lokalnem pooblaščenem serviserju.
- Priprava lokacije in napeljave za električno energijo, vodo in odpadno vodo na mestu postavitve so dolžnost in odgovornost kupca.
- Preverite in potrdite, da med potiskanjem stroja na mesto postavitve ali med čiščenjem niste zvili, stisnili ali zdrobili dovodne in odjemne vodne cevi ter električnega kabla.
- Namestititev in električne priključke naprave naj opravi pooblaščen serviser. Proizvajalec ne odgovarja za morebitne poškodbe, ki nastanejo med opravili, ki jih izvajajo nepooblaščeni delavci.
- Pred namestitvijo s prostim očesom pralni stroj pregledajte in potrdite, da ni poškodovan. Če odkrijete poškodbe, stroja ne namestite. Poškodovani stroji so nevarni.

### 4.1.1 Primerno mesto za postavitvev

- Napravo postavite na trda in ravna tla. Stroja ne postavljajte na preprogo z daljšimi nitmi ali podobne površine.
- Skupna teža pralnega stroja in sušilnika (naložena), postavljena eden na drugega, je približno 180 kg. Stroj postavite na trda in ravna tla z zadostno nosilnostjo.
- Stroja ne postavite na napajalni kabel.
- Stroja ne namestite na mesta, kjer temperatura pade pod 0 °C.
- Če pustite prostor ob straneh stroja, naj bi to zmanjšalo vibracije in hrup.
- Stroja ne postavite na rob ali na ploščad stopničaste površine.
- Ne polagajte virov toplote, kot so kuhalne plošče, likalniki, pečice itd., na pralni stroj in jih ne uporabljajte na izdelku.

### 4.1.2 Namestititev pokrovov spodnje plošče



Pokrov A

Nagnite stroj rahlo nazaj. Naslonite jezičke pokrova A na spodnjo ploščo. Dokončajte namestititev z vrtenjem pokrova.

### 4.1.3 Odstranjevanje varoval za prevoz in prenašanje

- 1 Z ustreznim ključem odvijte vse vijake, tako da se lahko neovirano vrtijo.
- 2 Odstranite vijake za zaščito med prevozom in prenašanjem, in sicer tako, da jih narahlo zavrtite.
- 3 V luknje na plošči zadaj vstavite plastične pokrove iz vrečke, v kateri je priročnik za uporabnika.

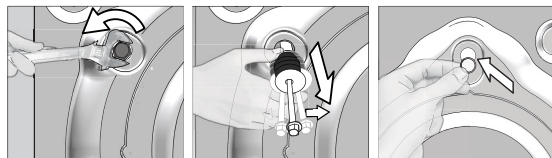

**POZOR:** Preden pralni stroj zaženete, odstranite vijake za zaščito med prevozom in prenašanjem! V nasprotnem primeru lahko pride do poškodbe naprave.



Vijake za zaščito med prevozom in prenašanjem shranite na varno mesto, tako da jih boste lahko uporabili, ko boste naslednjič premikali stroj.

Namestite vijake za zaščito med prevozom in prenašanjem v obratnem vrstnem redu demontaže.

Preden stroj premaknete na drugo mesto, obvezno pritrdite vijake za zaščito med prevozom in prenašanjem!

#### 4.1.4 Povezava dovodne cevi za vodo



Vodni tlak, potreben za pravilno obratovanje stroja, je 1-10 barov (0,1-10 MPa). Za neovirano delovanje stroja mora v eni minuti iz odprte pipe steči 10-80 litrov vode. Če je vodni tlak višji, namestite reducirni ventil.



**POZOR:** Modele z enim dovodom za vodo ni dovoljeno povezati na pipe za toplo vodo. Nevarnost poškodb perila ali preklopa stroja v varen način, tj. stroj ne deluje.

**POZOR:** Na nov stroj ne povežite starih ali uporabljenih dovodnih cevi. Nevarnost pojava madežev na perilu.

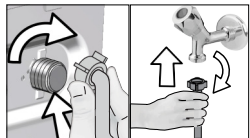

- 1 Z roko privijte matice na cevi. Matic ne privijajte z orodjem.
- 2 Potem ko napeljete cevi, odprite pipe do konca giba in potrdite, da spoji tesnijo. Če opazite uhajanje vode, zaprite pipe in odstranite matico. Preglejte tesnilo in ponovno privijte matico. Za zaščito pred uhajanjem vode in posledične škode zaprite pipe, ko stroja ne uporabljate.

#### 4.1.5 Povezava odtočne cevi na odtok

- Pritrdite konec odtočne cevi neposredno na odtok za odpadno vodo, stranišče ali kopalno kad.



**POZOR:** Nevarnost poplave v primeru izpada cevi iz ohišja med izpustom vode. Tudi nevarnost opeklin zaradi visokih temperatur med pranjem. Preprečite takšne situacije in poskrbite za neovirano dovajanje in odvajanje vode tako, da tesno pritrdite odtočno cev.

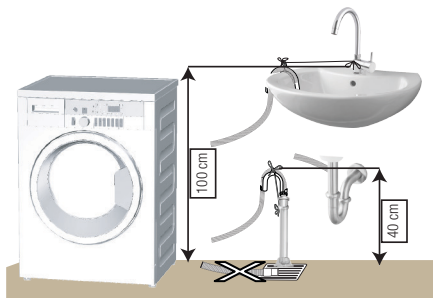

- Namestite odtočno cev na višino min. 40 cm in maks. 100 cm.
- Če odtočno cev dvignete po tem, ko je ležala na tleh ali v bližini tal (manj kot 40 cm nad tlemi), je odvajanje vode oteženo in perilo ostane po pranju preveč mokro. Zato upoštevajte višine, kot so označene na sliki.

- Za zaščito pred stekanjem onesnažene vode nazaj v stroj in za neoviran odjem takšne vode ne potopite končnega dela cevi v onesnaženo vodo in ne povežite v odtok več kot 15 cm cevi. Če je cev predolga, jo odrežite.
- Končnega dela cevi ni dovoljeno upogniti, nanj stopati in cev ne sme biti stisnjena ob odtok in stroj.
- Če je cev prekratka, dodajte originalni podaljšek. Maks. dovoljena dolžina cevi je 3,2 m. Povezavo med podaljškom cevi in odtočno cevjo stroja je treba dobro pritrditi z ustrežno objemko, tako da se ne more sneti in puščati.

## 4.1.6 Namestitev nogic



**POZOR:** Stroj mora stati uravnoteženo na nogicah, tako da obratuje tiho in brez vibracij. Uravnotežite stroj tako, da nastavite nogice. V nasprotnem primeru se stroj med obratovanjem premika - nevarnost stiskanja in vibracij.

**POZOR:** Blokirnih matic ne odvijajte z orodjem. Matica lahko poškodujete.

1. Z roko odvijte blokirne matice na nogicah.
2. Nastavite nogice, tako da stroj uravnotežite.
3. Z roko privijte vse blokirne matice.

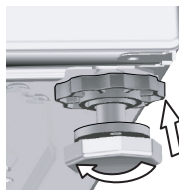
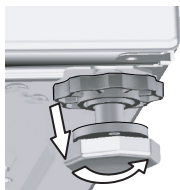

## 4.1.7 Električna povezava

Priključite stroj v ozemljeno vtičnico, zaščiteno s 16 A varovalko. Naše podjetje ne odgovarja za poškodbe, ki nastanejo med uporabo proizvoda brez ozemljitve v skladu z lokalnimi predpisi.

- Povezava mora biti v skladu z veljavnimi državnimi predpisi.
- Ožičenje tokokroga električne vtičnice mora izpolnjevati zahteve naprave. Priporočamo uporabo prekinjevalca tokokroga GFCI.
- Poskrbite, da bo vtič napajalnega kabla po namestitvi dostopen brez težav.
- Če je vrednost toka varovalke ali prekinjala v ohišju manjša od 16 A, pokličite strokovno usposobljenega električarja, da namesti varovalko 16 A.
- Predpisana napetost v »Tehničnih specifikacijah« mora biti enaka omrežju napetosti.
- Povezav ni dovoljeno vzpostavljati s podaljški ali več vtiči.



**POZOR:** Poškodovane električne kable zamenja pooblaščen serveriser.

## 4.1.8 Prva uporaba



Pred prvo uporabo stroja preverite in potrdite, da ste ustrezno opravili vsa pripravljala dela po navodilih iz poglavij »Pomembna varnostna navodila« in »Namestitev«.

Stroj pripravite na pranje perila tako, da najprej zaženete program Čiščenje bobna. Če stroj ne vključuje tega programa, uporabite metodo, ki je opisana v razdelku 4.4.2.



Uporabljajte sredstvo za zaščito pred nastajanjem vodnega kamna, primerno za pralne stroje.

Po opravljenih procesih za nadzor kakovosti med proizvodnjo je morda v stroju ostala manjša količina vode. Ta voda ne predstavlja nevarnosti za stroj.



## 4.2 Priprava

### 4.2.1 Sortiranje perila

- \* Sortirajte perilo po vrsti tkanine, barvi, umazanosti ter dovoljeni temperaturi pranja.
- \* Obvezno upoštevajte navodila na etiketah na perilu.

### 4.2.2 Priprava perila za pranje

- Perilo s kovinskimi dodatki, kot so nedrčki z žico, pasne sponke in kovinski gumbi, lahko poškoduje stroj. Odstranite kovinske dele ali dajte perilo v pralne vrečke oziroma kar prevleko za vzglavnik.
- Spraznite žepe, vzemite ven kovance, svinčnike in sponke; žepe obrnite in jih očistite. Takšni predmeti lahko poškodujejo stroj in med pranjem ustvarjajo hrup.
- Za majhna oblačila, kot so otroške nogavice in najlon nogavice, uporabite pralno vrečko ali prevleko za vzglavnik.
- Zaveso položite v stroj brez tlačenja. Odstranite elemente za pritrditev zaves.
- Zaprite zadrge, prišijte zrahljane gumbe in popravite razporke in raztrge.
- Za oblačila, označena z oznako "strojno pranje" in "ročno pranje", nastavite ustrezen program pranja.
- Ne perite skupaj barvnega in belega perila. Nova in temna barvna oblačila spustijo barvo. Perite jih ločeno.
- Trdovratne madeže primerno obdelajte že pred pranjem. Če niste prepričani, se posvetujte s čistilnico.
- Uporablajte samo barve/izdelke za spreminjanje barve in odstranjevanje vodnega kamna, ki so primerni za strojno pranje. Obvezno upoštevajte navodila na embalaži.
- Hlače in občutljiva perila pred pranjem obrnite na notranjo stran.
- Oblačila iz angora volne pred pranjem pustite nekaj ur v zamrzovalniku. Tako boste zmanjšali kosmatenje.
- Perilo, umazano z moko, prahom, mlekom v prahu itd., najprej močno otresite in šele nato naložite v stroj. Prah in praški na perilu se lahko čez čas nakopičijo v notranjih delih stroja in povzročijo škodo.

### 4.2.3 Nasveti za varčevanje z energijo in vodo

Naslednje informacije vam bodo pomagale pri uporabi izdelka na okolju prijazen način. Izdelek uporabljajte z največjo dovoljeno nosilnostjo za izbrani program, vendar ne preobremenjujte. Glej »Preglednica programov in porab«.

- Obvezno upoštevajte navodila za temperaturo na embalaži pralnega sredstva.
- Manj umazano perilo perite z nizkimi temperaturami.
- Za manjše količine manj umazanega perila nastavite programe hitrega pranja.
- Ne nastavite predpranja in visokih temperatur za pranje perila, ki ni zelo umazano ali zamazano.
- Če boste perilo posušili v sušilnem stroju, med pranjem izberite največjo priporočljivo hitrost centrifugiranja.
- Uporabite toliko pralnega sredstva, kot ga priporoča etiketa na embalaži pralnega sredstva.

### 4.2.4 Nalaganje perila

1. Odprite pokrov za perilo.
2. Nežno vstavite perilo v stroj.
3. Potisnite vratca za nalaganje, tako da zaslišite, kako se zaskočijo. Prepričajte se, da se oblačila niso zataknila v vratih. Medtem ko program teče, so vratca blokirana. Vratca lahko odprete nekaj minut po zaključku programa.

### 4.2.5 Ustrezna količina perila

Največja količina perila je odvisna od vrste perila, stopnje umazanosti in zelenega programa pranja. Stroj samodejno nastavi količino vode glede na težo naloženega perila.



**OPOZORILO:** Upoštevajte informacije iz "Preglednice programov in porabe". Če naložite preveč perila in preobremenite stroj, so rezultati pranja slabši. Še več, stroj obratuje hrupno in vibrira.

## 4.2.6 Uporaba pralnega sredstva in mehčalca



Ob uporabi pralnega sredstva, mehčalca, škroba, barvila, belila ali sredstva za odstranjevanje vodnega kamna pozorno preberite navodila proizvajalca na embalaži in upoštevajte navodila za doziranje. Uporabite merilno čašo, če je na voljo.

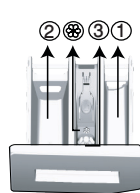

Predal za pralno sredstvo sestavljajo trije predeli:

- (1) za predpranje
- (2) za glavno pranje
- (3) za mehčalec
- (⊛) V predelku za mehčalec je tudi sifonski kos.

### Pralno sredstvo, mehčalec in druga čistilna sredstva

- Pralno sredstvo in mehčalec dodajte, preden zaženete program pranja.
  - Predal za pralno sredstvo mora biti med pranjem zaprt.
  - Če nastavite program brez predpranja, ne dodajte pralnega sredstva v predelek za predpranje (predelek št. "1").
  - Če nastavite program s predpranjem, ne dodajte tekočega pralnega sredstva v predelek za predpranje (predelek št. "1").
  - Če ste v boben naložili vrečko s pralnim sredstvom ali pralno kroglico, ne nastavite programa s predpranjem. Vrečko s pralnim sredstvom ali pralno kroglico dajte med perilo v stroju.
- Če uporabljate tekoče pralno sredstvo, ne pozabite dati lončka s tekočim pralnim sredstvom v predelek za pranje (predelek št. »2«).

### Izbira vrste detergenta

Vrsta pralnega sredstva je odvisna od programa pranja, vrste in barve tkanin.

- Za barvno in belo perilo uporabljajte različne detergente.
- Občutljivo perilo perite s posebnimi pralnimi sredstvi (tekoče pralno sredstvo, šampon za volno itd.), ki so izdelana posebej za občutljivo perilo in v predlaganih programih.
- Za pranje temnih oblačil in prešitih odev je priporočljiva uporaba tekočega pralnega sredstva.
- Volne operite v predlaganem programu s posebnim detergentom, narejenim posebej za volnene.
- Preglejte del opisov programov za predlagani program za različne tekstilije.
- Vsa priporočila o detergentih veljajo za izbrani temperaturni razpon programov.



**POZOR:** Uporabljajte le pralna sredstva, izdelana za uporabo v pralnih strojih.

**POZOR:** Ne uporabljajte milnih praškov.

### Nastavitev količine pralnega sredstva

Količina pralnega sredstva je odvisna od količine perila, umazanosti perila in trdote vode.

- Ne dozirajte več, kot velja priporočilo na embalaži pralnega sredstva; posledica nepravilnega doziranja so premočno penjenje, slabo izpiranje, stroškovna neučinkovitost in okolju škodljivo ravnanje.
- Za manjšo količino perila ali ne zelo umazano perilo uporabite manj pralnega praška.

### Uporaba mehčalcev

Mehčalec dolijte v ustrezen predelek v predalu za pralno sredstvo.

- Ne vlijte nad oznako (> max <) v predelku za mehčalec.
- Mehčalec, ki ni več v tekočem stanju, razredčite z vodo, preden ga vlijete v predal za pralno sredstvo.

## Uporaba tekočih pralnih sredstev

Če je na voljo lonček za tekoče pralno sredstvo:

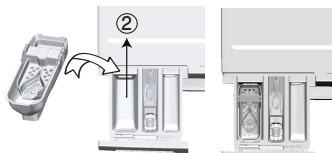

- Dajte lonček za tekoče pralno sredstvo v predelek št. »2«.
- Tekoče pralno sredstvo, ki ni več v tekočem stanju, razredčite z vodo, preden ga vlijete v predal za pralno sredstvo.

Če je izdelek opremljen z delom za tekoči detergent:

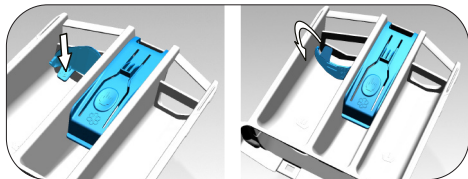

- Kadar želite uporabiti tekoče pralno sredstvo, pritisnite točko, ki je prikazana, za vrtenje aparata. Del, ki pade navzdol, bo deloval kot ovira za tekoče pralno sredstvo.
- Če je potrebno, očistite pripomoček z vodo, medtem ko je nameščen ali pa ga najprej odstranite.
- Če boste uporabili pralni prašek, mora biti pripomoček pritrjen v zgornjem položaju.

Če ni lončka za tekoče pralno sredstvo:

- Ne uporabite tekočega pralnega sredstva za program s predpranjem.
- Tekoče pralno sredstvo lahko pusti madeže na oblačilih, v stanju, ko je vključena funkcija Zakasnitev zagona. Če načrtujete uporabo funkcije Zakasnitev zagona, ne uporabite tekočega pralnega sredstva.

**Uporaba pralnega sredstva v obliki gela ali tablete**

- Če je gel zaradi svoje gostote v tekočem stanju in stroj ni opremljen s posebnim lončkom za tekoče pralno sredstvo, dolijte gel v predelek za pranje, in sicer med prvim dovajanjem vode. Če je stroj opremljen z lončkom za tekoče pralno sredstvo, vlijte gel v lonček, preden zaženete program.
- Gel, ki zaradi svoje gostote ni v tekočem stanju, ali gel v kapsuli, pred pranjem vstavite neposredno v boben.
- Pralno sredstvo v obliki tablet dajte pred pranjem v predelek za pranje (predelek št. "2") ali neposredno v boben.

**Uporaba apreture**

- V predelek za mehčalec dodajte tekočo sodo, sodo v prahu ali barvilo. Mehčalca in škroba med pranjem ne uporabljajte skupaj. Po uporabi škroba notranjost naprave obrišite z vlažno in čisto krpo.

**Uporaba sredstev za odstranjevanje vodnega kamna**

- Po potrebi uporabite sredstvo za odstranjevanje vodnega kamna, posebej izdelano za pralne stroje.

**Uporaba belil**

Izberite program s predpranjem in dodajte belilno sredstvo, ko se zažene predpranje. V predel za predpranje ne dajte pralnega sredstva. Druga možnost je, da nastavite program z dodatnim izpiranjem in dodate belilno sredstvo, medtem ko stroj prejema vodo iz predelka za pralno sredstvo, tj. med prvim izpiranjem.

- Ne mešajte belilnega in pralnega sredstva.
- Uporabite le majhno količino (ok. 50 ml) belilnega sredstva in dobro izperite oblačila - tveganje draženja kože. Belilla ne uporabljajte za barvnega oblačila in ga ne vlivajte na perilo.
- Če uporabljate belilno sredstvo na osnovi kisika, izberite program za pranje pri nizkih temperaturah.
- Belilno sredstvo na osnovi kisika se lahko uporablja skupaj s pralnim sredstvom; vendar, če nimata iste konsistence, v predelek za pralno sredstvo št. 2 v predalu za pralno sredstvo najprej dodajte pralno sredstvo in počakajte, da stroj izpere pralno sredstvo med dovajanjem vode v stroj. Medtem ko se voda dovaja v stroj, dodajte belilo v isti predelek.

## 4.2.7 Nasveti za učinkovito pranje

		Oblačila			
		Svetle barve in belo perilo	Barve	Črna/temne barve	Občutljivo/volneno/svileno perilo
		(Priporočljive temperature glede stopnje umazanosti: 40-90 °C)	(Priporočljive temperature glede stopnje umazanosti: mrzlo -40 °C)	(Priporočljive temperature glede stopnje umazanosti: mrzlo -40 °C)	(Priporočljive temperature glede stopnje umazanosti: mrzlo -30 °C)
Stopnja umazanosti	<b>Močno umazano</b> (trdovratni madeži kot so trava, kava, sadje in kri.)	Morda bo treba madeže predhodno obdelati ali vklopiti predpranje. Prah in tekoča pralna sredstva priporočljiva za belo perilo lahko uporabljate v enakih količinah kot za močno umazana oblačila. Za odstranjevanje blatnih madežev in madežev, ki so občutljivi na belilo, uporabljajte prah.	Prah in tekoča pralna sredstva priporočljiva za pisano perilo lahko uporabljate v enakih količinah kot za močno umazana oblačila. Za odstranjevanje blatnih madežev in madežev, ki so občutljivi na belilo, uporabljajte prah. Uporabite pralna sredstva brez belila.	Tekoča pralna sredstva priporočljiva za pisano in temno perilo lahko uporabljate v enakih količinah kot za močno umazana oblačila.	Tekoča pralna sredstva za občutljiva oblačila. Volnena in svilena oblačila perite s posebnimi pralnimi sredstvi za volno.
	<b>Običajno umazano</b> (Na primer madeži na ovratnikih in manšetah)	Prah in tekoča pralna sredstva priporočljiva za belo perilo lahko uporabljate v enakih količinah kot za običajno umazana oblačila.	Prah in tekoča pralna sredstva priporočljiva za pisano perilo lahko uporabljate v enakih količinah kot za običajno umazana oblačila. Uporabite lahko pralna sredstva, ki ne vsebujejo belila.	Tekoča pralna sredstva priporočljiva za pisano in temno perilo lahko uporabljate v enakih količinah kot za običajno umazana oblačila.	Tekoča pralna sredstva za občutljiva oblačila. Volnena in svilena oblačila perite s posebnimi pralnimi sredstvi za volno.
	<b>Manj umazano</b> (Ni vidnih madežev.)	Prah in tekoča pralna sredstva priporočljiva za belo perilo lahko uporabljate v enakih količinah kot za manj umazana oblačila.	Prah in tekoča pralna sredstva priporočljiva za pisano perilo lahko uporabljate v enakih količinah kot za manj umazana oblačila. Uporabite lahko pralna sredstva, ki ne vsebujejo belila.	Tekoča pralna sredstva priporočljiva za pisano in temno perilo lahko uporabljate v enakih količinah kot za manj umazana oblačila.	Tekoča pralna sredstva za občutljiva oblačila. Volnena in svilena oblačila perite s posebnimi pralnimi sredstvi za volno.

## 4.2.8 Prikazan programski čas

Med izbiranjem programa lahko na zaslonu stroja vidite trajanje programa. Med izvajanjem programa se trajanje programa samodejno prilagodi glede na količino perila, ki ste ga naložili v stroj, penjenje, neuravnoteženost obremenitve, nihanje napetosti, tlak vode in nastavitve programa.

**POSEBEN PRIMER:** Ob začetku programov »Cotton« in »Cotton Eco« je na zaslonu prikazano trajanje ob polovični obremenitvi, kar je najpogostejši primer uporabe. Po začetku programa stroj v 20 do 25 minutah zazna dejansko obremenitev. Če je zaznana obremenitev večja od polovične, bo program pranja ustrezno prilagojen, trajanje programa pa bo samodejno podaljšano. To spremembo lahko spremljate na zaslonu

## 4.3 Delovanje izdelka

### 4.3.1 Nadzorna plošča

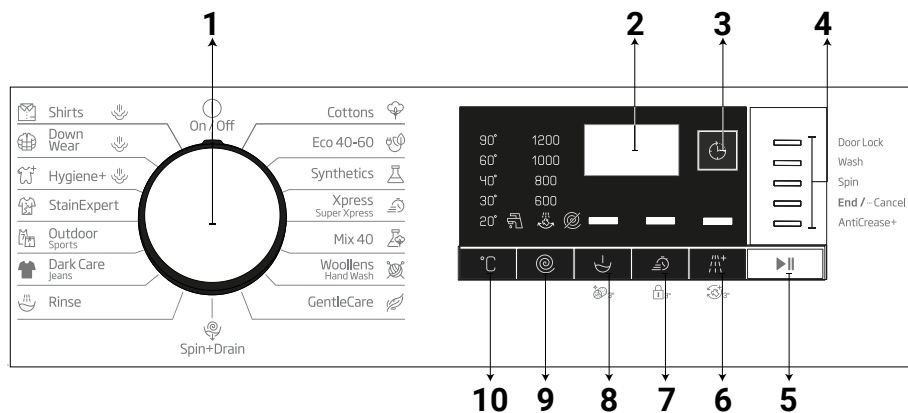

1 - Gumb za izbiro programa (najvišji položaj Vkllop / Izkllop)

2 - Zaslona

3 - Gumb za nastavitev končnega časa

4 - Kontrolni indikator programa

5 - Gumb za Zagon/Premor

6 - Gumb za dodatno funkcijo 3

7 - Gumb za dodatno funkcijo 2

8 - Gumb za dodatno funkcijo 1

9 - Gumb za nastavitev hitrosti centrifugiranja

10 - Gumb za nastavitev temperature

### 4.3.2 Priprava stroja

1. Prepričajte se, da so cevi tesno povezane.
2. Stroj priključite na napajanje.
3. Popolnoma odprite pipo za vodo.
4. Perilo vstavite v pralni stroj.
5. Dodajte pralno sredstvo in mehčalec.

### 4.3.3 Izбира programa in nasveti za učinkovito pranje

1. Izberite program, primeren za vrsto, količino, umazanost perila, kot je označeno v Preglednici programov in porabe in Preglednici temperature v nadaljevanju.
2. Z gumbom za izbiro programa izberite zeleni program.

### 4.3.4 Preglednica programov in porabe

SL						Pomožna funkcija				
Program (°C)		Največja obremenitev (kg)	Poraba vode (l)	Poraba energije (kWh)	Maks. hitrost	Pomožna funkcija				Izbirni temperaturni razpon °C
						Hitro+	Predpranje	Dodatno izpiranje	Proti mečkanju+	
Cottons	90	8	95	2,40	1200	•	•	•	•	Hladno - 90
	60	8	96	1,80	1200	•	•	•	•	Hladno - 90
	40	8	93	0,97	1200	•	•	•	•	Hladno - 90
Eco 40-60	40 ***	8	58,5	0,705	1200					40-60
	40 ***	4	38,0	0,454	1200					40-60
	40 ***	2	30,0	0,223	1200					40-60
Synthetics	60	3	75	1,35	1200	•	•	•	•	Hladno - 60
	40	3	68	0,85	1200	•	•	•	•	Hladno - 60
Xpress / Super Xpress	90	8	66	2,20	1200	•		•	•	Hladno - 90
	60	8	66	1,20	1200	•		•	•	Hladno - 90
	30	8	66	0,20	1200	•		•	•	Hladno - 90
Xpress / Super Xpress + Hitro+	30	2	40	0,15	1200	•		•	•	Hladno - 90
Mix 40	40	3,5	83	1,00	800	•	•		•	Hladno - 40
Wool/HandWash	40	1,5	62	0,55	1200			•		Hladno - 40
Gentle Care	30	3,5	60	0,79	800			•		Hladno - 40
Dark Care/Jeans	40	3,5	88	1,05	1200	•	•	*	•	Hladno - 40
Outdoor/Sports	40	3,5	58	0,60	1200		•			Hladno - 40
Stain Expert	60	4	85	1,70	1200	•	•			30 - 60
Hygiene+Para	90	8	135	2,70	1200			*		40-90
Down Wear+Para	60	2	105	1,90	1000			•		40-60
Shirts+Para	60	3	70	1,90	800	•	•	•	•	40-60
Čiščenje bobna+ Para	90	-	85	2,60	600					90

• : Izbirno

\* : Samodejno izbrano, ni mogoče preklicati.

\*\*\*: Eco 40-60 z izbiro temperature 40 °C je testni program v skladu z EN 60456:2016/A11:2020 energijsko nalepko in Delegirano uredbo Komisije (EU) 2019/2014

- : Glejte opis programa za največjo dovoljeno obremenitev.



## INFORMACIJE

- Poraba vode in energije se lahko razlikuje predvsem zaradi tlaka vode, trdote ter temperature vode, temperature okolja, vrste in količine perila, izbranih dodatnih funkcij ter hitrosti centrifugiranja in nihanja omrežnega napajanja.
- Pri izbiranju programa lahko na zaslonu stroja vidite trajanje pranja. Odvisno od količine perila, ki ste ga naložili v stroj, lahko pride do razlike od 1 do 1,5 ure med prikazanim časom pranja na zaslonu in dejanskim časom trajanja pranja. Trajanje bo samodejno popravljeno takoj po začetku programa pranja.
- Dodatne funkcije v tabeli se lahko razlikujejo glede na model stroja.
- Proizvajalec lahko spremeni načine za izbiro dodatnih funkcij. Obstoječe izbirne načine je mogoče odstraniti ali dodati nove načine izbire.
- Vedno izberite najnižjo primerno temperaturo. Najučinkovitejši programi glede porabe energije so na splošno tisti, ki delujejo pri nižjih temperaturah in daljšem trajanju.
- Na hrup in preostalo vsebnost vlage vpliva hitrosti centrifugiranja: večja hitrost centrifugiranja v fazi centrifugiranja, večji hrup in nižja preostala vsebnost vlage.

### Vrednosti porabe (SL)

	Izbira temperature (°C)	Hitrost ožemanja (vrt./min)	Nosilnost (kg)	Trajanje programa (hh:mm)	Poraba energije (kWh/cikel)	Poraba vode (L/cikel)	Temperatura perila (°C)	Preostala vsebnost vlage (%)
Eco 40-60	40	1200	8,0	03:38	0,705	58,5	32	52,0
	40	1200	4	02:47	0,454	38,0	29	53,0
	40	1200	2	02:47	0,223	30,0	23	56,6
Cottons	20	1200	8	03:40	0,600	95,0	20	53,0
Cottons	60	1200	8	03:40	1,800	96,0	60	53,0
Synthetics	40	1200	3	02:25	0,850	68,0	40	40,0
Xpress / Super Xpress	30	1200	8	00:28	0,200	66,0	23	62,0

Navedene vrednosti za programe, ki niso program Eco 40-60, so le okvirne.

### 4.3.5 Glavni programi

Uporabite naslednje glavne programe, odvisno od vrste tkanine.

#### • Cottons (Bombaž)

V tem programu lahko operete trajno bombažno perilo (rjuhe, posteljnino, brisače, kopalni plašči, spodnje perilo itd.). Ko pritisnete tipko za funkcijo hitrega pranja, se čas trajanja programa občutno skrajša, učinkovitost pranja pa zagotovi intenzivno pranje. Če ne izberete funkcije hitrega pranja, se s tem znatno izboljša učinkovitost pranja in izpiranja močno umazanega perila.

#### • Synthetics (Sintetika)

Ta program lahko uporabite za pranje majic, tkanin iz sintetičnih / bombažnih izdelkov itd. Trajanje programa je občutno krajše in zagotovljena je učinkovita zmogljivost pranja. Če ne izberete funkcije hitrega pranja, se s tem znatno izboljša učinkovitost pranja in izpiranja močno umazanega perila.

## • Woollens / Hand Wash (Volna / Hin Pranje)

Ta program uporabite za pranje volnenih / občutljivih oblačil. Izberite temperaturo, ki ustreza etiketam na perilu. Vaše perilo bo oprano z zelo nežnimi gibi, da se ne bo poškodovalo.

### 4.3.6 Dodatni programi

Za posebno perilo so na voljo dodatni programi.



#### INFORMACIJE

- Dodatni programi se lahko razlikujejo glede na model stroja.

#### • Eco 40-60

Program eco 40-60 lahko v istem ciklu očisti normalno umazano bombažno perilo, razglašeno za pranje pri 40 °C ali 60 °C, skupaj v istem ciklu, in da se ta program uporablja za oceno skladnosti z zakonodajo EU o okoljskem oblikovanju.

Čeprav traja dlje kot vsi drugi programi, omogoča velik prihranek energije in vode. Dejanska temperatura vode se lahko razlikuje od navedene temperature pranja. Če v stroj vstavite manj perila (npr. ½ zmogljivosti ali manj), se lahko čas programa samodejno skrajša. V tem primeru se bo poraba energije in vode bolj zmanjšala.

#### • Hygiene+ (Higiena+)

Z uporabo pare na začetku programa boste enostavneje zmeščali umazanijo.

Ta program uporabite za svoje perilo (otroška oblačila, posteljnino, posteljnino, spodnje perilo itd. Bombažni predmeti), za katere potrebujete antialergijsko in higiensko pranje pri visoki temperaturi z intenzivnim in dolgim ciklom pranja. Visoka stopnja higiene je zagotovljena zahvaljujoč uporabi pare pred zagonom programa, visokim temperaturam in dodatnemu izpiranju.

- Program je preizkusila "British Allergy Foundation" (Allergy UK) z izbrano temperaturno temperaturo 60 °C in potrdila njegovo učinkovitost pri odstranjevanju alergenov poleg bakterij in plesni.



Allergy UK je zaščitni znak British Allergy Foundation. Pečat odobritve je zasnovan tako, da nudi navodila osebam, ki želijo informacije, ali izdelek znatno zmanjša količino alergenov v okolju, v katerega je nameščen, ali omejuje / zmanjšuje / odstranjuje alergene. Njegov namen je predložiti dokaze, da so bili proizvodi preskušeni znanstveno ali pregledani, da bi zagotovili merljive rezultate.

#### • GentleCare (Občutljivo)

Ta program lahko uporabite za pranje občutljivega perila, kot je perilo iz mešanice bombaža/sintetike, pletenine ali nogavice. Pralni gibi v tem programu so bolj občutljivi. Za oblačila, katerih barvo želite ohraniti, nastavite temperaturo na 20 stopinj oziroma uporabite možnost hladnega pranja.

#### • Xpress / Super Xpress (Ekspresno / super kratko)

S tem programom lahko v kratkem času operete rahlo umazana bombažna oblačila. Ko izberete funkcijo hitrega pranja, lahko trajanje programa zmanjšate na 14 minut. Ko izberete funkcijo hitrega pranja, lahko perete največ 2 (dva) kg perila.

#### • Dark Care / Jeans (Temno perilo / kavbojke)

Ta program uporabite za ohranitev barve svojih temnih oblačil ali kavbojk. Zahvaljujoč posebnim gibom bobna ta program zagotavlja visoko učinkovitost pranja celo pri nizkih temperaturah. Za temno perilo se priporoča uporaba tekočega pralnega sredstva ali pralnega sredstva za volno. S tem programom ne perite občutljivih oblačil, ki vsebujejo volno, itd.

#### • Mix 40

Ta program lahko uporabite za skupno pranje bombažnih in sintetičnih oblačil, ne da bi jih morali ločiti.



### • Shirts (Srajce)

Ta program se uporablja za pranje majic iz bombažnih, sintetičnih in sintetičnih mešanih tkanin. Zmanjša gubice. Na koncu programa se nanese para, da pomaga pri zmanjševanju gub. Poseben profil vrtenja in para, ki se nanese na koncu programa, zmanjšata gubice na vaših srajcah. Če pritisnete tipko za funkcijo hitrega pranja, je uporabljen algoritem predhodne obdelave.

- Na oblačila neposredno nanesite kemikalijo pred obdelavo ali jo dodajte skupaj z detergentom, ko stroj začne odvajati vodo iz glavnega pralnega prostora. Tako je učinkovitost v precej krajšem času enaka kot pri običajnem pranju. Življenjska doba vaših srajc se podaljša.

### • Outdoor / Sports (Oblačila za uporabo na prostem/športna oblačila)

Ta program uporabite za pranje outdoor / športnih oblačil, ki vsebujejo bombažno / sintetično mešanico, pa tudi nepremočljive krpe, kot so gore-tex. Ta program pere perilo nežno, zahvaljujoč posebnim gibanjem.

### • StainExpert (Strokovnjak za madeže)

Vaš pralni stroj ima poseben program za madeže, ki zagotavlja, da se različne vrste madežev odstranijo na najučinkovitejši način. Ta program uporabljajte samo za uporabo trajnih, obarvanih bombažev. V tem programu ne perite občutljivih ali nebarvnih oblačil. Pred pranjem morate preveriti oznake oblačil (priporočljivo za majice, hlače, kratke hlače, majice, otroška oblačila, pižame, predpasnike, namizne prte, posteljnino, prevleke za odeje, rjuhe, brisače za kopalnico / brisače za plažo, običajne brisače, nogavice in bombažno spodnje perilo, primerno za dolge cikle pranja pri visoki temperaturi). S programom za samodejno čiščenje lahko glede na hitro izbiro funkcij odstranite 24 vrst madežev, ki so združeni v dve kategoriji. Tu lahko vidite skupine madežev, ki temeljijo na hitri izbiri funkcij.

Spodaj lahko najdete skupine madežev glede na izbiro hitre funkcije.

Ko izberete hitro funkcijo:		Ko hitra funkcija ni izbrana:	
Kri	Sadni sok	Maslo	Hrana
Čokolada	Kečap	Trava	Majoneza
Puding	Rdeče vino	Blato	Soladni preliv
Jajce	Kari	Koka kola	Ličila
Čaj	Marmelada	Znoj	Strojno olje
Kava	Premog	Umazan ovratnik	Hrana za dojenčke

- Izberite program za madeže.
- V zgoraj omenjenih skupinah za madeže poiščite vrsto madežev, ki jo želite odstraniti, in izberite tipko za hitro pomožno funkcijo, da izberete ustrezno skupino.
- Pazljivo preberite oznako oblačila in se prepričajte, da sta izbrana temperatura in hitrost vrtenja primerna.

### • Down Wear (Spodnje perilo)

Ta program uporabite za pranje plaščev, telovnikov, jopičev itd., Na katerih je oznaka "strojno pralna". Zahvaljujoč posebnim profilom centrifugiranja voda doseže zračne prostore med perjem. Ob koncu programa je uporabljena para, ki pomaga zmehčati večje kose perila, kot so brisače.

## 4.3.7 Posebni programi

Za posebne aplikacije izberite katerega koli od naslednjih programov.

### • Rinse (Izpiranje)

Uporabite za ločeno izpiranje ali škrobljenje perila.

### • Spin+Drain (Centrifugiranje in črpanje vode)

S tem programom odstranite vodo na obleki / v stroju.

Pred izbiro tega programa izberite zeleno hitrost vrtenja in pritisnite gumb Zagon / Premor. Najprej se iz stroja izčrpa voda. Nato stroj zažene centrifugiranje perila z nastavljenimi hitrostjo in sproti črpa vodo.

Če želite le izčrpati vodo in ne želite zagnati centrifugiranja, nastavite program "Spin + Pump" in s pomočjo gumba Prilagoditev hitrosti vrtenja izberite funkcijo No Spin. Pritisnite gumb za Zagon / Premor.



## INFORMACIJE

- Za občutljive tkanine uporabljajte manjšo hitrost centrifugiranja.

### 4.3.8 Izbira temperature

Kadar koli je izbran nov program, se na indikatorju temperature prikaže priporočena temperatura za izbrani program.

Če želite temperaturo zmanjšati, pritisnite gumb za nastavev temperature. Temperatura se bo postopoma zniževala. Ko izberete nizko temperaturo, se lučke vrednosti temperature ne prižgejo.



## INFORMACIJE

- Če program ne doseže koraka ogrevanja, lahko temperaturo spremenite, ne da bi preklopili na način Premor.

### 4.3.9 Izbira hitrosti centrifugiranja

Kadar koli je izbran nov program, je na indikatorju hitrosti vrtenja prikazana priporočena hitrost izbranega programa.

Če želite zmanjšati hitrost vrtenja, pritisnite gumb za prilagajanje hitrosti vrtenja. Hitrost centrifugiranja se postopoma zmanjšuje. Nato se na zaslonu na zaslonu prikažeta možnosti "Rinse Hold" in "No Spin". Ko je izbrana funkcija „No Spin“, indikatorske lučke nivoja izpiranja ne svetijo.

#### Zadrži izpiranje

Če perila ne boste vzeli iz pralnega stroja takoj, ko se program zaključi, vključite funkcijo za zadržanje izpiranja, da perilo ostane v vodi za zadnje izpiranje, kar bo preprečilo mečkanje perila, ko v stroju ne bo več vode. Po tem pritisnite na gumb Zagon/Premor, če želite izpustiti vodo brez centrifugiranja. Program se bo nadaljeval tam, kjer je izpadel, izlijte vodo in nato bo dokončan.

Če želite zagnati centrifugo za perilo, ki stoji v vodi, nastavite hitrost centrifugiranja in pritisnite gumb za Zagon/Premor. Program se bo nadaljeval. Voda bo odtekala, perilo se bo zavrtelo in program se bo končal.



## INFORMACIJE

- Če program ne doseže koraka centrifugiranja, lahko hitrost spremenite, ne da bi preklopili na način Premor.

### 4.3.10 Izbira dodatne funkcije

Dodatne funkcije nastavite, preden zaženete program. Dodatne funkcije, ki ustrezajo programu v teku, lahko izberete ali prekličete, ne da bi pritisnili gumb za Zagon/Premor, medtem ko stroj obratuje. Za takšen korak mora biti stroj v koraku tik pred dodatno funkcijo, ki jo želite izbrati ali preklicati. Če pomožne funkcije ni mogoče izbrati ali preklicati, lučka ustrezne funkcije utripa 3-krat, da uporabnika opozori.



## INFORMACIJE

- Če pred zagonom stroja izberete drugo dodatno funkcijo, ki ni združljiva s prvo dodatno funkcijo, sistem prekliče prvo izbrano funkcijo in vključi drugo izbrano dodatno funkcijo.
- Dodatno funkcijo, ki ni združljiva s programom, ni mogoče izbrati. (Glejte tabelo programov in porabe)
- Gumbi za dodatne funkcije niso enaki na vseh modelih stroja.

#### 4.3.10.1 Dodatne funkcije

##### • Prewash (Predpranje)

Predpranje je smotno nastaviti samo za zelo umazano perilo. Če predpranje ne uporabite, boste prihranili energijo, vodo, detergent in čas.



## INFORMACIJE

- Predpranje brez pralnega sredstva se priporoča za til in zavese.

#### • **Fast +(Hitro+)**

Ko izberete to funkcijo, se trajanje ustreznih programov skrajša za 50 %.

Zahvaljujoč optimiziranim korakom pranja, močnemu mehanskemu delovanju in optimalni porabi vode je kljub skrajšanem trajanju dosežena visoka učinkovitost pranja.

#### • **Extra Rinse (Dodatnoizpiranje)**

Ta funkcija omogoča, da stroj po glavnem pranju opravi še en cikel izpiranja. Tako se lahko zmanjša tveganje za občutljive kože (dojenčke, alergijske kože itd.), ki jih povzročijo minimalni ostanki detergenta na perilu.

### 4.3.10.2 Funkcije/programe izberete s 3-sekundnim pritiskom gumbov za funkcije

#### • **Drum Clean (Čiščenje bobna)**

Za izbiro tega programa pritisnite in 3 sekunde držite gumb za dodatno funkcijo 1.

Uporabljajte ga redno (vsakih 1-2 mesecev) za čiščenje bobna in zagotovitev potrebne higiene.

Zažene program, ko je stroj popolnoma prazen. Za boljše rezultate dodajte sredstvo za odstranjevanje vodnega kamna v predelek za pralno sredstvo št. "2". Ob koncu programa pustite vrata priprta, da se notranjost stroja posuši.



#### INFORMACIJE

- To ni program pranja. To je program vzdrževanja.
- Ta program ne zaženite, če je v napravi kakšen predmet. Če program kljub temu vklopite, bo stroj samodejno zaznal perilo v notranjosti in program prekinil.

#### • **ChildLook (Otroška ključavnica)**

Otrokom lahko preprečite posege v napravo s funkcijo Otroška ključavnica. Tako se lahko izognete spremembam v delujočem programu.



#### INFORMACIJE

- Če zavrtite gumb za izbiro programa, ko je vklopljena otroška ključavnica, se na zaslonu prikaže "Con". Medtem ko je omogočena Otroška ključavnica, ne morete spremeniti programov, izbrane temperature, hitrosti ali pomožnih funkcij.
- Tudi če z gumbom za izbiro programa izberete drug program, medtem ko je vključena otroška ključavnica, se nadaljuje predhodno izbran program.

#### **Da omogočite Otroško ključavnico:**

Pritisnite in držite gumb 2 pomožne funkcije 3 sekunde. Medtem ko držite pritisnjeno tipko 3 sekunde, se prikažejo C03, C02 in C01. Nato se na zaslonu izpiše "Con", ki uporabnika opozori, da je omogočeno otroško zaklepanje. Če pritisnete katerikoli gumb ali obrnete izbiro programa gumb, ko je omogočena možnost zaklepanja otroka, bo prikazano isto opozorilo.

#### **Da onemogočite otroško ključavnico:**

Pritisnite in držite gumb 2 pomožne funkcije 3 sekunde, ko se program izvaja. Medtem ko držite gumb pritisnjen 3 sekunde, se prikažejo C03, C02 in C01. Nato se prikaže »COF«, ki uporabnika opozori, da je otroška ključavnica onemogočena.



#### INFORMACIJE

- Poleg zgornje metode za izključitev otroške ključavnice preklopite gumb za izbiro programa v položaj Vklp / izklop, ko se noben program ne izvaja, in izberite drug program.
- Otroška ključavnica ne bo onemogočena po izpadu ali izklopu napajanja.

#### • Proti mečkanju+

Če pritisnete in zadržite gumb 3 pomožne funkcije 3 sekunde, bo ta funkcija izbrana in zasveti nadaljnja lučka ustreznega programa. Ko izberete to funkcijo, se bo boben vrtel do osem ur, da se oblačila na koncu programa ne zmečkajo. Kadar koli v teh osmih urah lahko program prekličete in izpraznite stroj. Samo pritisnite kateri koli gumb ali zavrtite gumb za izbiro programa, da končate funkcijo. Nadzorna lučka za program ostane prižgana, tudi če funkcijo končate s pritiskom na kateri koli gumb. Če funkcijo končate z vrtenjem gumba za izbiro programa, bo lučka za spremljanje programa ostala vklopljena ali ugasnila, odvisno od izbranega programa. Če funkcije ne prekličete s pritiskom na gumb 3 pomožne funkcije 3 sekunde, jo boste uporabili tudi v naslednjih pralnih ciklih.

### 4.3.11 Prilagoditev končnega časa

Funkcija Prilagoditev končnega časa omogoča nastavitve končnega časa programa do 19 ur. Ta čas lahko povečate v 1-urnih intervalih.



#### INFORMACIJE

- Tekočega detergenta ne uporabljajte, če ste izbrali funkcijo Prilagoditev končnega časa. Na oblačilih lahko ostanejo madeži.

1. Odprite vratca za nalaganje, vstavite perilo v stroj ter dodajte pralno sredstvo itd.
2. Izberite program pranja, temperaturo, hitrost centrifugiranja in po potrebi dodatne funkcije.
3. Pritisnite gumb za prilagoditev končnega časa in izberite zeleni čas.
4. Pritisnite gumb za Zagon/Premor. Prikaže se prikaz zakasnjene končnega časa, ki ste ga določili. Odštevanje se bo začelo za zakasneni končni čas. Na zaslonu se " \_ " premika navzgor in navzdol poleg zakasnjene končnega časa.



#### INFORMACIJE

- Če se program še ni zagnal, lahko v napravo dodate perilo med zakasnjnim končnim časom.

5. Na koncu odštevanja se prikaže trajanje izbranega programa. " \_ " izgine in izbrani program se bo zagnal.

#### **Sprememba časa zakasnjene končnega časa.**

Če med odštevanjem želite spremeniti čas: Obrnite gumb za izbiro programa, da prekličete funkcijo zakasnjene končnega časa in nato znova nastavite zeleni čas.

1. Pritisnite gumb za prilagoditev končnega časa. Ob prvem pritisku se trajanje programa zaokroži na najbližje celo število. Vsak naslednji pritisk bo čas povečal za eno uro.
2. Če želite zmanjšati zamudo končnega časa, zaporedoma pritisnite gumb za prilagoditev končnega časa, dokler se ne prikaže zeleni čas.

#### **Preklic funkcije zakasnitve zagona**

Če želite prekiniti odštevanje končnega časa in takoj zagnati program:

1. Nastavite gumb za izbiro programa na kateri koli program. Tako bo odložen čas preklica. Lučka za konec / preklic utripa neprekinjeno.
2. Nato izberite program, ki ga želite ponovno zagnati.
3. Za zagon programa pritisnite gumb Zagon / Premor.

### 4.3.12 Zagon programa

1. Za zagon programa pritisnite gumb Zagon / Premor.
2. Zasveti svetlobni indikator nadaljevanja programa, ki označi zagon programa.



#### INFORMACIJE

- Če med izbiro programa ne zaženete nobenega programa ali v roku 10 minut ne pritisnete nobene tipke, se zaslonske lučke ugasnejo. Ko je gumb za izbiro programa obrnjen ali pritisnjen kateri koli gumb, se bodo lučke zaslona ponovno vklopile.

### 4.3.13 Napredovanje programa

Napredovanje tekočega programa lahko spremljate iz indikatorja Nadzor programa. Na začetku vsakega koraka programa se prižge ustrezna lučka.



#### INFORMACIJE

- Če ste izbrali pomožno funkcijo "Proti gubam+", bosta med tem korakom istočasno vklopljeni LED »End« in LED "Proti gubam+".
- Ko končate program med korakom "Proti gubam+", preprosto pritisnite kateri koli gumb ali obrnite gumb za izbiro programa.

Dodatne funkcije, nastavitve hitrosti in temperature lahko spremenite, ne da bi ustavili potek programa v teku. Če želite to narediti, sprememba, ki jo boste naredili, mora biti nekaj, kar se bo izvedlo po koraku programa, ki se izvaja. Če sprememba ni primerna, bodo ustrezne lučke utripale 3-krat.



#### INFORMACIJE

- Če stroj ne opravi koraka centrifugiranja, se zaradi neenakomerne porazdelitve perila v stroju lahko vključi funkcija za zadržanje izpiranja ali samodejni sistem zaznavanja neuravnotežene obremenitve.

### 4.3.14 Zaklep vratc za nalaganje

Na nakladalnih vratih stroja je sistem zaklepanja, ki preprečuje odpiranje nakladalnih vrat v primerih, ko nivo vode ni primeren.

Lučka za nalaganje vrat začne utripati, ko stroj preklopi v način premora. Stroj preverja nivo vode v notranjosti. Če je nivo primeren, se lučka nakladalnih vrat ugasne in vrata za natovarjanje se lahko odprejo v 1-2 minutah.

Če nivo ni primeren, lučka za nakladalna vrata ostane prižgana in nakladalnih vrat ni mogoče odpreti. Če morate odpreti vratca za vstavljanje perila, medtem ko svetlobni indikator sveti, najprej prekličite trenutni program. Glejte "Preklic programa"

**Odpiranje nakladalnih vrat v primeru izpada električne energije:**



#### INFORMACIJE

- V primeru izpada elektrike lahko vratca za nalaganje odprete ročno, tako da uporabite ročaj za odpiranje vratc za nalaganje v sili, ki se nahaja pod pokrovom filtra črpalke.



#### OPOZORILO!

- Preden odprete vratca za nalaganje, se prepričajte, da v stroju ni vode, da se tako izognete iztekanju vode.

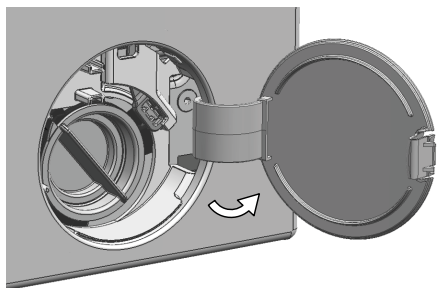

- Izklopite in odklopite aparat.
- Odprite pokrov filtra črpalke.

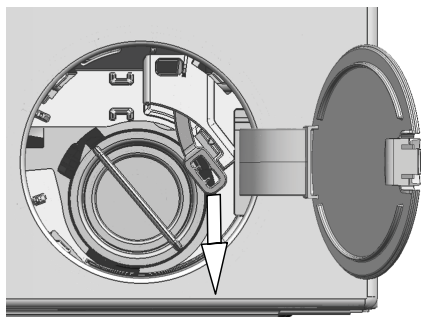

- Z orodjem odstranite zasilni ročaj polnilnih vrat za pokrovom filtra.
- Odprite polnilna vrata tako, da povlečete zasilni ročaj polnilnih vrat navzdol.
- Če se polnilna vrata ne odprejo, poskusite znova povleči ročaj navzdol.
- Ko odprete polnilna vrata, premaknite zasilni ročaj polnilnih vrat nazaj v prvotni položaj.

#### 4.3.15 Sprememba izbire po zagonu programa

##### Preklop stroja v način za premor

Pritisnite Zagon / Premor, da napravo preklopite v način začasne zaustavitve med izvajanjem programa. Lučka trenutnega programa utripa na prikazovalniku Nadzor programa, kar kaže, da je stroj prešel v način prekinitve.

Ko so vrata za natovarjanje pripravljena za odpiranje, se bo poleg koračne lučke programa ugasnila tudi lučka Nalaganje vrat.

##### Spreminjanje pomožne funkcije, hitrosti in temperature

Glede na korak, ki ga je program dosegel, lahko prekličete ali izberete pomožne funkcije. Glejte "Izbira dodatne funkcije".

Prav tako lahko spremenite nastavitve hitrosti in temperature. Glejte »"Izbira hitrosti centrifugiranja" in "Izbira temperature".



#### INFORMACIJE

- Če spremembe niso možne, 3-krat zasveti zadevni svetlobni indikator.

##### Nalaganje in odstranjevanje perila

1. Pritisnite gumb za "Zagon/Premor", če želite začasno ustaviti stroj. Nadzorna lučka ustreznega koraka programa, med katerim je bil stroj vklopljen v način za premor, utripa.
2. Počakajte, dokler se vratca za vstavljanje perila ne odklenejo.
3. Odprite nakladalna vrata in dodajte ali vzemite perilo.
4. Zaprite vratca za nalaganje.
5. Po potrebi spremenite nastavitve dodatnih funkcij, temperature in hitrosti.
6. Za zagon stroja pritisnite gumb "Zagon/Premor".

#### 4.3.16 Preklic programa

Program prekličete tako, da zavrtite gumb za izbiro programa na drug program. Prejšnji program bo preklican. Lučka za konec / preklic utripa nenehno in obvešča, da je program preklican.

Ko zavrtite gumb za izbiro programa, bo stroj končal program, vendar ne bo odvajal vode v notranjost. Ko nastavite in zaženete nov program, se le-ta zažene glede na korak, v katerem ste preklicali predhodni program. Na primer lahko stroj vzame dodatno vodo ali še naprej pere z vodo v notranjosti.



#### INFORMACIJE

- Odvisno od koraka, v katerem je bil program preklican, boste morda morali za program, ki ste ga izbrali na novo, spet dodati detergent in mehčalo.

### 4.3.17 Konec programa

Na koncu programa se prikaže »End«.

1. Počakajte, da se luč nakladalnih vrat popolnoma ugasne.
2. Za izklop naprave preklopite gumb za izbiro programa na Vklop / Izklop.
3. Iz naprave vzemite perilo in zaprite vrata za vstavljanje perila. Vaš stroj je zdaj pripravljen za naslednji cikel pranja.

### 4.3.18 Vaš stroj ima funkcijo "Pause Mode".

Po uporabi gumba za vklop / izklop vklopite napravo, če v izbirnem koraku ne zaženete nobenega programa ali ne izvedete ničesar drugega ali če ne storite ničesar v 10 minutah po zaključku izbranega programa, stroj samodejno preklopi v način varčevanja z energijo. Če ima vaš izdelek zaslon, ki prikazuje programski čas, se bo ta zaslon popolnoma izklopil. Če obrnete gumb za izbiro programa ali se dotaknete katerega koli gumba, se lučke in zaslon vrnejo na prejšnji položaj. Izbire, ki jih opravite pri izhodu iz načina varčevanja z energijo, se lahko spremenijo. Preden zaženete program, preverite, ali so vaše izbire ustrezne. Po potrebi ponovite nastavitve. To ni napaka.

## 4.4 Vzdrževanje in čiščenje

Tehnična življenjska doba stroja se podaljša in število pogostih težav se zmanjša, če stroj redno čistite.

### 4.4.1 Čiščenje predala za pralno sredstvo

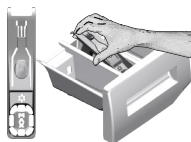

Predal za pralno sredstvo redno čistite (na vsakih 4-5 pranj), kot je opisano v nadaljevanju, in tako preprečite kopičenje ostankov praška.

Da bi ga odstranili dvignite zadnji del sifona, kot prikazuje slika.

Če se v predelku za mehčalec nabira prekomerna količina mešanice vode in mehčalca, očistite sifon.

- 1 Pritisnite gumb s pikicami na sifonu v predelku za mehčalec in predelek izvlecite iz stroja.
- 2 Predal za pralno sredstvo in sifon operite v umivalniku z obilico mlačne vode. Med čiščenjem nosite zaščitne rokavice ali uporabite primerno krtačo, tako da se s kožo ne dotikate ostankov.
- 3 Potem ko predal očistite, ga namestite pravilno nazaj na mesto.

### 4.4.2 Čiščenje vrat za nalaganje in bobna

Za izdelke, ki so opremljeni s programom za čiščenje bobna glejte Upravljanje z izdelkom - programi.



Postopek za čiščenje bobna ponovite vsaka 2 meseca.

Uporabljajte sredstvo za zaščito pred nastajanjem vodnega kamna, primerno za pralne stroje.



Po vsakem pranju se prepričajte, da v bobnu ne ostanejo kakšne tuje snovi. Če so odprtine, ki so prikazane na spodnji sliki, zamašene, jih z zobotrebcom odmašite.

Tuje kovinske snovi bodo povzročile madeže rje na bobnu. Madeže na bobnu očistite s sredstvi za čiščenje nerjavečega jekla.

Pri tem nikoli ne uporabljajte jeklene ali žične volne. S tem boste namreč poškodovali barvane, kromirane in plastične površine.

### 4.4.3 Čiščenje trupa in nadzorne plošče

Trup stroja po potrebi obrišite z vodo z milom ali blagimi čistilnimi sredstvi, ki ne povzročajo korozije, in ga posušite z mehko krpo.

Nadzorno ploščo očistite samo z mehko in vlažno krpo.

### 4.4.4 Čiščenje dovodnih filtrov

Na zadnji strani stroja je na koncu vsakega dovodnega ventila ter na koncu vsake dovodne cevi, ki je priključena na pipo, filter. Ti filtri preprečujejo prodor tujkov in umazanje iz vode v pralni stroj. Umazane filtre je treba očistiti.

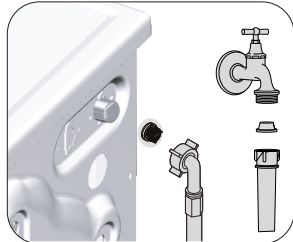

- 1 Zaprite pipe.
- 2 Snemite matice dovodnih cevi, tako da odprete dostop do filtrov na dovodnih ventilih. Matice očistite z ustrezno krtačko. Če so filtri zelo umazani, jih s kleščami vzemite ven in očistite.
- 3 Odstranite filtre na ploski strani dovodnih cevi skupaj s tesnili ter jih očistite pod tekočo vodo.
- 4 Previdno ponovno namestite tesnila in filtre ter ročno privijte matice.



#### 4.4.5 Odjem morebitne preostale vode in čiščenje filtra črpalke

Filtrirni sitem v stroju zaščiti pogon črpalke pred trdimi predmeti, kot so gumbi, kovanci in delci tkanin, med odjemom vode. Tako je odjem vode neoviran in tehnična življenjska doba stroja se podaljša. Če se voda ne odvaja iz stroja, to pomeni, da je zamašen filter črpalke. Filter je treba očistiti vsake 3 mesece ali vsakokrat, ko se zamaši. Pred čiščenjem filtra črpalke je treba iztočiti vodo iz stroja. Vodo je treba iztočiti tudi pred prevozom in prenašanjem stroja (npr. selitev v drugo hišo) in v primeru, da voda zmrzne.



**POZOR:** Tujki, ki ostanejo v filtru črpalke, lahko poškodujejo stroj ali ustvarjajo hrup.

**POZOR:** Če stroja ne uporabljate, izklopite pipo, odstranite cev za dovod vode in izpraznite vodo, ki se nahaja v stroju, da preprečite nevarnost zmrzovanja.

**POZOR:** Po vsaki uporabi izklopite pipo, na katero je povezana cev za dovod vode.

**Če želite očistiti umazan filter in iztočiti vodo, upoštevajte naslednja navodila:**

1 Izvlecite vtič in tako izključite napajanje.



**POZOR:** Temperatura vode v stroju se lahko dvigne na 90 °C. Za zaščito pred opeklinami filter očistite, ko se voda v stroju ohladi.

2. Odprite pokrov filtra.

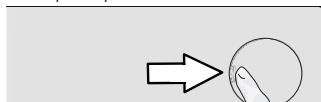

3 Za praznjenje vode upoštevajte spodnja navodila.

**Če stroj ni opremljen z odjemno cevjo za ukrepanje v sili za praznjenje vode:**

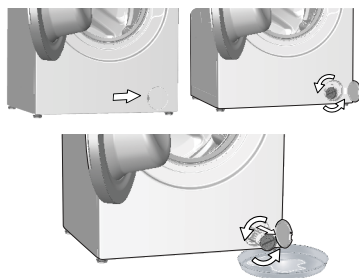

- Pred filter namestite večjo posodo, v katero se bo stekla voda iz filtra.
- Obrnite in odvijajte filter črpalke (v nasprotni smeri urnega kazalca), dokler voda ne začne iztekati. Vodo prestrezite v posodo, ki ste jo postavili pred filter. Polito vodo obrišete s krpo.
- Ko se izteče vsa voda, zavrtite filter do konca giba in ga vzemite ven.

4 Očistite ostanke v filtru in umazanijo okoli pogona črpalke.

5. Zamenjajte filter.

6. Če je filtrski pokrov sestavljen iz dveh kosov, pokrov zaprite tako, da pritisnete na jeziček. Če je pokrov iz enega kosa, najprej namestite jezička na mesto spodaj in nato pritisnite na zgornji del, tako da se pokrov zapre.

## 5 Odpravljanje težav

Težava	Vzrok	Rešitev
Program se ne začne, po tem, ko zaprete vrata.	Niste pritisnili gumba za začetek/premor/preklic. V primeru prevelike količine perila se lahko vratca za nalaganje težko zaprejo.	<ul style="list-style-type: none"> <li>• Pritisnite gumb za začetek/premor/preklic.</li> <li>• Zmanjšajte količino perila in preverite, ali so vratca za nalaganje pravilno zaprta.</li> </ul>
Programa ni možno zagnati ali izbrati.	Pralni stroj se je zaradi težave med dovajanjem (napetost, vodni tlak itd.) morda preklpil v način samodejne zaščite.	<ul style="list-style-type: none"> <li>• Program preključite tako, da zavrtite izbirni gumb na drug program. Sistem preključa predhodni program. (glejte »Preključ programa«).</li> <li>• Ne gre za napako; voda ne škoduje stroju.</li> </ul>
Voda v stroju.	Po opravljenih procesih za nadzor kakovosti med proizvodnjo je morda v stroju ostala manjša količina vode.	<ul style="list-style-type: none"> <li>• Odprite pipe.</li> <li>• Izravnajte cev.</li> <li>• Očistite filter.</li> <li>• Zaprite vratca.</li> </ul>
Stroj se preklpi v način pripravljenosti, ko se program začne ali ko v stroju ne doteka voda.	Pipa je izklopljena. Dovodna cev je upognjena. Dovodna cev je zamašena. Vratc za nalaganje ni mogoče odpreti.	<ul style="list-style-type: none"> <li>• Preverite priključek za vodo. Če je dotok vode prekinjen, pritisnite tipko za zagon/premor, ko je voda ponovno dovodena, da stroj nadaljuje z delovanjem.</li> </ul>
Voda v stroju se ne izprazni.	Odtočna cev je morda zamašena ali zavita. Filter črpalke je zamašen.	<ul style="list-style-type: none"> <li>• Očistite ali izravnajte cev.</li> <li>• Očistite filter črpalke.</li> </ul>
Stroj vibrira oziroma obratuje hrupno.	Stroj morda ni uravnoteženo postavljen. V filtru črpalke je morda trda snov. Varnostni vijaki za zaščito med prevozom in prenašanjem so še na mestu. V stroju je morda premajhna količina perila. Stroj je morda preobremenjen s perilom.	<ul style="list-style-type: none"> <li>• Nastavite nogice, tako da stroj uravnotežite.</li> <li>• Očistite filter črpalke.</li> <li>• Odstranite varnostne vijake.</li> <li>• Naložite več perila.</li> <li>• Vzemite ven nekaj perila ali z roko porazdelite obremenitev, tako da ga enakomerno uravnotežite v stroju.</li> </ul>
Z dna stroja uhaja voda.	Odtočna cev je morda zamašena ali zavita. Filter črpalke je zamašen.	<ul style="list-style-type: none"> <li>• Preverite in potrdite, da se stroj na nič ne naslanja.</li> <li>• Očistite ali izravnajte cev.</li> <li>• Očistite filter črpalke.</li> </ul>
Stroj se kmalu po zagonu programa zaustavi.	Stroj se je morda začasno zaustavil zaradi nizke napetosti.	<ul style="list-style-type: none"> <li>• Stroj se ponovno zažene, ko napetost vzpostavi normalno raven.</li> </ul>
Stroj neposredno prazni vodo, ki priteče vanj.	Odtočna cev morda ni na ustrezni višini.	<ul style="list-style-type: none"> <li>• Priključite odtočno cev, kot je opisano v navodilih za uporabo.</li> </ul>
Med pranjem v stroju ni vode.	Z zunanje strani pralnega stroja ni vidna raven vode.	<ul style="list-style-type: none"> <li>• To ni napaka.</li> </ul>
Vratc za nalaganje ni mogoče odpreti.	Zaklep vrat je aktiviran zaradi ravni vode v stroju. Stroj segreva vodo ali pa je v ciklu centrifugiranja. Otroška zaščita je vklopljena. Zaklep vrat bo izklopljen nekaj minut po koncu programa. Vratca za nalaganje se lahko zaradi pritiska, ki so mu izpostavljena, zataknejo.	<ul style="list-style-type: none"> <li>• Vodo izpraznite, tako da zaženete program za črpanje ali centrifugiranje.</li> <li>• Počakajte, da se program zaključi.</li> <li>• Počakajte nekaj minut, da se zaklep vrat izklopi.</li> <li>• Primate ročaj in potisnite ter povlecite vratca za nalaganje, da se sprostijo, nato pa jih odprite.</li> </ul>
Pranje traja dlje, kot je določeno v priročniku. (*)	Tlak vode je nizek. Morebitna nizka napetost. Vhodna temperatura vode je morebiti nizka. Poveča se lahko tudi število izpiranj in/ali količina vode za izpiranje. Zaradi prevelike količine pralnega sredstva se lahko pojavi premečno penjenje in vklopi se sistem samodejnega odstranjevanja pene.	<ul style="list-style-type: none"> <li>• Stroj ne začne obratovati, dokler ni v njem zadostne količine vode, da prepreči slabe rezultate pranja zaradi pomanjkanja vode. Zato je čas pranja daljši.</li> <li>• Čas pranja je podaljšan za preprečitev slabih rezultatov pranja kot posledice nizke napajalne napetosti.</li> <li>• Čas za segrevanje vode je v hladni sezoni daljši. Tudi čas pranja je lahko daljši za preprečevanje slabih rezultatov pranja.</li> <li>• Ko je potrebno dobro izpiranje, stroj poveča količino vode za izpiranje ter po potrebi doda dodatni korak izpiranja.</li> <li>• Uporabljajte priporočeno količino pralnega sredstva.</li> </ul>

Težava	Vzrok	Rešitev
Programski čas se ne odšteva. (Na modelih z zaslonom) (*)	Merilnik časa se lahko zaustavi med dotokom vode.	• Indikator merilnika časa ne odšteva, dokler v stroju doteka ustrezna količina vode. Stroj ne začne obratovati, dokler ne zajame količine vodene, zadostne za zaščito pred slabimi rezultati pranja zaradi pomanjkanja vode. Po tem indikator merilnika časa ponovno zažene odštevanje.
	Merilnik časa se lahko zaustavi med fazo ogrevanja.	• Indikator merilnika časa ne odšteva, dokler stroj ne doseže nastavljenih temperature.
	Merilnik časa se lahko zaustavi med fazo centrifugiranja.	• Samodejni sistem zaznavanja neuravnotežene obremenitve se lahko vključi zaradi neuravnotežene porazdelitve perila v bobnu.
Programski čas se ne odšteva. (*)	Perilo v stroju je morebiti neuravnoteženo.	• Samodejni sistem zaznavanja neuravnotežene obremenitve se lahko vključi zaradi neuravnotežene porazdelitve perila v bobnu.
Stroj ne preklopi v fazo centrifugiranja. (*)	Perilo v stroju je morebiti neuravnoteženo.	• Samodejni sistem zaznavanja neuravnotežene obremenitve se lahko vključi zaradi neuravnotežene porazdelitve perila v bobnu.
	Stroj ne bo izvajal centrifugiranja, če voda v stroju ni popolnoma izpraznjena. Zaradi prevelike količine pralnega sredstva se lahko pojavi premočno penjenje in vklopi se sistem samodejnega odstranjevanja pene.	• Preverite filter in odtočno cev. • Uporabljajte priporočeno količino pralnega sredstva.
Slabi rezultati pranja: Perilo se obarva sivo. (**)	Dlje časa ste uporabljali nezadostne količine pralnega sredstva.	• Uporabite priporočljivo količino pralnega sredstva za trdoto vode in perilo.
	Pranje je potekalo ob nizkih temperaturah dlje časa.	• Izberite ustrezno temperaturo za pranje določenega perila.
	Nezadostna količina pralnega sredstva za trdo vodo.	• Nezadostna količina pralnega sredstva pri trdi vodi povzroči, da madeži ostanejo na oblačilu, zaradi česar se oblačilo čez čas obarva sivo. Ko se pojavi sivina, jo je težko odpraviti. Uporabite priporočljivo količino pralnega sredstva za trdoto vode in perilo.
	Dodali ste preveliko količino pralnega sredstva.	• Uporabite priporočljivo količino pralnega sredstva za trdoto vode in perilo.
Slabi rezultati pranja: Madežev ni mogoče odpraviti ali pa perilo ni pobeljeno. (**)	Dodali ste premajhno količino pralnega sredstva.	• Uporabite priporočljivo količino pralnega sredstva za trdoto vode in perilo.
	Naložili ste prekomerno količino oblačil.	• V stroju ne nalagajte prekomerne količine oblačil. Naložite količine perila, priporočene v razdelku "Pregladnice programov in porabe".
	Izbrali ste napačen program in temperaturo.	• Izberite ustrezen program in temperaturo za pranje določenega perila.
	Uporabili ste napačno vrsto pralnega sredstva.	• Uporabite originalno pralno sredstvo, ki ustreza stroju.
	Dodali ste preveliko količino pralnega sredstva.	• Pralno sredstvo dodajte v ustrezen predelek. Ne mešajte belilnega sredstva s pralnim sredstvom.
Slabi rezultati pranja: Na perilu so se pojavili oljni madeži. (**)	Bobna niste redno čistili.	• Redno čistite boben. Za to glejte 4.4.2.
Slabi rezultati pranja: Oblačila imajo neprijeten vonj. (**)	Zaradi rednega pranja ob nizkih temperaturah in/ali v kratkih programih, se na bobnu pojavijo vonjave in plasti bakterij.	• Po vsakem pranju pustite predal za pralno sredstvo in vrata za vstavljanje perila priprta. Tako se v stroju ne bo pojavilo vlažno okolje, ki privlači bakterije.
Barva perila je zbledela (**)	Naložili ste prekomerno količino oblačil. Uporabili ste vlažno pralno sredstvo.	• V stroju ne nalagajte prekomerne količine oblačil.
	Izbrali ste višjo temperaturo.	• Pralna sredstva shranjujte v okolju, ki ni vlažno, in jih ne izpostavljajte prekomernim temperaturam. • Izberite ustrezen program in temperaturo glede na vrsto in umazanost perila.

Težava	Vzrok	Rešitev
Slabo izpiranje.	Neustrezna količina, znamka in pogoji shranjevanja uporabljenega pralnega sredstva.	<ul style="list-style-type: none"> <li>Uporabite ustrezno pralno sredstvo za pralni stroj in perilo. Pralna sredstva shranjujte v okolju, ki ni vlažno, in jih ne izpostavljajte prekomernim temperaturam.</li> </ul>
	Pralno sredstvo ste dodali v napačen predelek.	<ul style="list-style-type: none"> <li>Če pralno sredstvo dodate v predelek za predpranje, čeprav predpranja niste izbrali, bo stroj uporabil pralno sredstvo med izpiranjem ali mehčanjem. Pralno sredstvo dodajte v ustrezen predelek.</li> </ul>
	Filter črpalke je zamašen.	<ul style="list-style-type: none"> <li>Preverite filter.</li> </ul>
	Odočna cev je zvita.	<ul style="list-style-type: none"> <li>Preverite odočno cev.</li> </ul>
Perilo je po pranju postalo trdo. (**)	Dodali ste premajhno količino pralnega sredstva.	<ul style="list-style-type: none"> <li>Če ne uporabite dovolj pralnega sredstva za trdoto vode, lahko perilo postane trdo. Uporabite priporočljivo količino pralnega sredstva za trdoto vode.</li> </ul>
	Pralno sredstvo ste dodali v napačen predelek.	<ul style="list-style-type: none"> <li>Če pralno sredstvo dodate v predelek za predpranje, čeprav predpranja niste izbrali, bo stroj uporabil pralno sredstvo med izpiranjem ali mehčanjem. Pralno sredstvo dodajte v ustrezen predelek.</li> </ul>
	Pralno sredstvo je morda pomešano z mehčalcem.	<ul style="list-style-type: none"> <li>Ne mešajte mehčalca s pralnim sredstvom. Predal za pralno sredstvo operite in očistite z vročo vodo.</li> </ul>
Perilo ne diši kot mehčalec. (**)	Pralno sredstvo ste dodali v napačen predelek.	<ul style="list-style-type: none"> <li>Če pralno sredstvo dodate v predelek za predpranje, čeprav predpranja niste izbrali, bo stroj uporabil pralno sredstvo med izpiranjem ali mehčanjem. Predal za pralno sredstvo operite in očistite z vročo vodo. Pralno sredstvo dodajte v ustrezen predelek.</li> </ul>
	Pralno sredstvo je morda pomešano z mehčalcem.	<ul style="list-style-type: none"> <li>Ne mešajte mehčalca s pralnim sredstvom. Predal za pralno sredstvo operite in očistite z vročo vodo.</li> </ul>
Ostanki pralnega sredstva v predalu za pralno sredstvo. (**)	Pralno sredstvo ste dodali v moker predal.	<ul style="list-style-type: none"> <li>Predal za pralno sredstvo posušite, preden vanj dodate pralno sredstvo.</li> </ul>
	Pralno sredstvo je vlažno.	<ul style="list-style-type: none"> <li>Pralna sredstva shranjujte v okolju, ki ni vlažno, in jih ne izpostavljajte prekomernim temperaturam.</li> </ul>
	Plak vode je nizek.	<ul style="list-style-type: none"> <li>Preverite tlak vode.</li> </ul>
	Pralno sredstvo v glavnem predelku za pranje se je zmocilo med dodajanjem vode za predpranje. Odprtine za predelek za pralno sredstvo so zamašene.	<ul style="list-style-type: none"> <li>Preverite odprtine in jih očistite, če so zamašene.</li> </ul>
	Obstaja težava z ventili predala za pralno sredstvo. Pralno sredstvo je morda pomešano z mehčalcem.	<ul style="list-style-type: none"> <li>Pokličite pooblaščenega serviserja.</li> <li>Ne mešajte mehčalca s pralnim sredstvom. Predal za pralno sredstvo operite in očistite z vročo vodo.</li> </ul>
	Bobna niste redno čistili.	<ul style="list-style-type: none"> <li>Redno čistite boben. Za to glejte 4.4.2.</li> </ul>
V stroju se ustvarja preveč pene. (**)	Uporabljate neustrezna pralna sredstva za pralni stroj.	<ul style="list-style-type: none"> <li>Uporabite pralna sredstva, ki ustrezajo stroju pralnemu stroju.</li> </ul>
	Dodali ste prekomerno količino pralnega sredstva.	<ul style="list-style-type: none"> <li>Uporabljajte zadostno količino pralnega sredstva.</li> </ul>
	Pralno sredstvo je bilo shranjeno ob nepravilnih pogojih.	<ul style="list-style-type: none"> <li>Pralno sredstvo shranite na zaprtem in suhem mestu. Ne shranjujte ga na mestih, kjer se pojavljajo prekomerne temperature.</li> </ul>
	Pletene tkanine, kot je til, lahko povzročijo premočno penjenje.	<ul style="list-style-type: none"> <li>Za te vrste tkanin uporabite manj pralnega sredstva.</li> </ul>
	Pralno sredstvo ste dodali v napačen predelek.	<ul style="list-style-type: none"> <li>Pralno sredstvo dodajte v ustrezen predelek.</li> </ul>
	Mehčalec se je prehitro dodal k pranju.	<ul style="list-style-type: none"> <li>Morda obstaja težava z ventili ali v predalu za pralno sredstvo. Pokličite pooblaščenega serviserja.</li> </ul>

Težava	Vzrok	Rešitev
Pena se steka iz predala za pralno sredstvo.	Dodali ste preveliko količino pralnega sredstva.	<ul style="list-style-type: none"> <li>• Zmešajte 1 žlico mehčalca in ½ litra vode ter mešanico nalijte v predelek za pranje v predalu za pralno sredstvo.</li> <li>• V napravo dodajte pralno sredstvo glede na program in največjo količino perila, navedeno v "Preglednici programov in porabe". Če uporabite dodatne kemikalije (odstranjevalci madežev, belila itd.), zmanjšajte količino pralnega sredstva.</li> </ul>
	Zaradi prevelike količine pralnega sredstva se lahko pojavi premočno penjenje in vklopi se sistem samodejnega odstranjevanja pene.	
(*) Stroj se ne preklopi v fazo centrifugiranja, če perilo v bobnu ni enakomerno porazdeljeno - zaščita pred poškodbami stroja in okolja. Perilo je treba znova porazdeliti in odviti.		
(**) Boben ni redno čiščen. Redno čistite boben. Glej 4.4.2		
	<p><b>POZOR:</b> Če kljub upoštevanju teh navodil ne uspete odpraviti težav, se posvetujte s prodajalcem oziroma pooblaščenim serviserjem. V nobenem primeru ne poskušajte sami popraviti stroja, ki ne deluje.</p>	

Ko je naprava izklopljena, pritisnete in držite dlje časa 1 in 2 dodatna funkcijska gumba, odštevanje 3-2-1 in se prikaže celoten cikel pranja, končan na napravi.

Ko se prikaže celoten cikel pranja, se prikažejo morebitne kode napak. Preverite informacije na zaslonu v spodnji tabeli.

Informacije na zaslonu	Vzrok	Rešitev
Napaka	Na napravi deluje varnostni algoritem.	Počakajte, da se napisano izpiše do konca. Po pritisku dodatnih funkcijskih gumbom 1 in 2 preverite informacije na zaslonu.
SC	Vaša težava med preverjanjem ni rešena.	Pokličite pooblaščenega serviserja.
E5	Filter črpalke je zamašen.	Očistite filter črpalke. Glejte poglavje "Izpust preostale vode in čiščenje filtra črpalke". Poskusite s centrifugiranjem. Če težava ni odpravljena, pokličite servis.
E8	Stroj ne dovaja vode.	<ul style="list-style-type: none"> <li>• Odprite pipe.</li> <li>• Preverite, da ni prišlo do izpada vode.</li> <li>• Preverite povezavo cevi za dovod vode, če je cev upognjena, jo poravnajte.</li> <li>• Očistite filter črpalke. Glejte poglavje "Izpust preostale vode in čiščenje filtra črpalke".</li> <li>• Zaprite vrata stroja. Preverite, če so vrata zaklenjena. Zaženite stroj še enkrat. Če težava ni odpravljena, pokličite servis.</li> </ul>
E29	Stroj se je zaradi težave med dovajanjem (napetost, vodni tlak itd.) morda preklopil v način samodejne zaščite.	Program preključite tako, da zavrtilite gumb za izbiro programa na drug program. Sistem preključe predhodni program. Glejte poglavje "Preključ programa". Če težava ostaja, pokličite servis.
E17	Po končanem ciklu pranja v stroju ostaja odvečna pena.	<ul style="list-style-type: none"> <li>• Detergent shranjujte v zaprtem in suhem prostoru. Ne hranite ga v pretirano vročih prostorih.</li> <li>• Za porozno perilo, kot je til, uporabite manjše količine detergenta.</li> <li>• Uporabite količino detergenta, ki ustreza količini perila in stopnji madeža.</li> <li>• Uporabite samo ustrezno količino detergenta.</li> <li>• Preverite, da stresete detergent v ustrezen predelek.</li> <li>• Zaženite program za čiščenje bobna, ko je stroj prazen. Glejte program "Čiščenje bobna"</li> </ul> <p>Če vas stroj nima programa Čiščenje bobna, lahko uporabite program Bombaž 90C.</p> <ul style="list-style-type: none"> <li>• Po kratkem programu pranja brez detergenta, preverite stroj. Če težava ostaja, pokličite servis.</li> </ul>
E18	Centrifugiranje se ne začne zaradi neravnesja stroja.	Preverite perilo v stroju. Količina perila morda ni zadostna. Poskusite dodati perilo. Perilo lahko povzroča neravnesje; ročno razvrstite perilo in ga enakomerno porazdelite po stroju. Ponovno poskusite s centrifugiranjem.
E12	V stroju je voda.	Izključite stroj. Voda je morda pod strojem. Očistite vodo pod strojem. Vključite stroj. Poskusite zagnati kratek cikel pranja. Če se težava ponovi ali vidite, da voda pušča iz ene od cevi, zaprite ventile in pokličite servis.
E27	Preverite odtok vode iz stroja.	Glejte poglavje "Priklučitev odtočne cevi na odtok".
E84	Povezave BLE ni mogoče vzpostaviti.	Preverite in jo skušajte vzpostaviti. Glejte poglavje "Funkcije HomeWhiz in Daljinski upravljalnik". Če težava ostaja, pokličite servis.

## IZJAVA O ZAVRITVI ODGOVORNOSTI / OPOZORILO

Nekatere (preproste) napake lahko ustrezno odpravi končni uporabnik, ne da bi s tem povzročil kakršno koli varnostno težavo ali nevarno uporabo, pod pogojem, da je napaka odpravljena v okviru predpisanih omejitev in v skladu z naslednjimi navodili (glejte razdelek »Popravilo s strani uporabnika«).

Razen če je drugače navedeno v razdelku »Popravilo s strani uporabnika« spodaj, se je za popravila treba obrniti na pooblaščen poklicne serviserje, da se preprečijo varnostne težave. Pooblaščen poklicni serviser je poklicni serviser, ki mu je proizvajalec odobril dostop do navodil in seznama rezervnih delov tega izdelka v skladu z metodami, opisanimi v zakonodajnih aktih na podlagi Direktive 2009/125/ES. **Samo serviser (ti, pooblaščen poklicni serviser), s katerim lahko vzpostavite stik prek telefonske številke, navedene v uporabniškem priročniku/na garancijski kartici ali prek pooblaščenega prodajalca, lahko izvede servis v skladu z garancijskimi pogoji, zato vas opozarjamo, da se v primeru popravil, ki jih izvedejo poklicni serviserji, ki jih ni pooblastila družba Beko, garancija razveljavi.**

### Popravilo s strani uporabnika

Končni uporabnik lahko sam izvede popravilo v zvezi z naslednjimi rezervnimi deli: vrata, vratni tečaj in tesnila, druga tesnila, sklop za zaklepanje vrat in plastični zunanji deli, kot so dozirne posode za detergent (posodobljen seznam je od 1. marca 2021 na voljo tudi na spletnem mestu support.beko.com).

Za zagotovitev varnosti izdelka in preprečitev nevarnosti hudih telesnih poškodb morajo biti omenjena popravila s strani uporabnika izvedena v skladu z navodili za takšna popravila, ki so navedena v uporabniškem priročniku ali na voljo na spletnem mestu support.beko.com. Zaradi lastne varnosti pred začetkom izvajanja popravila odklopite izdelek z napajanja.

Poskusi popravil in popravila s strani končnih uporabnikov, ki se izvedejo za dele, ki niso navedeni na takšnem seznamu, in/ali ki niso skladna z navodili za popravilo s strani uporabnika, ki so navedena v uporabniških priročnikih ali na voljo na spletnem mestu support.beko.com, razveljavijo garancijo za izdelek in lahko povzročijo varnostne težave, za katere ne odgovarja družba Beko.

Zato močno priporočamo, da končni uporabniki ne izvajajo popravil na delih, ki niso navedeni na omenjenem seznamu, in da se v takšnih primerih obnejo na pooblaščen ali registrirane poklicne serviserje. V nasprotnem primeru lahko takšni poskusi s strani končnih uporabnikov povzročijo varnostne težave (požar, poplavo, smrt zaradi električnega udara in hude telesne poškodbe) in poškodujejo izdelek.

Primeri popravil, za katere se je treba obrniti na pooblaščen ali registrirane poklicne serviserje, so med drugim naslednji: motor, sklop črpalke, matična plošča, plošča motorja, plošča zaslona, grelniki itd.

Če končni uporabniki ne upoštevajo zgornjih navodil, proizvajalec/prodajalec v nobenem primeru ne odgovarja za to.

Rezervni deli za pralni stroj ali pralno-sušilni stroj, ki ste ga kupili, so na voljo 10 let.

V tem času bodo na voljo originalni rezervni deli, ki zagotavljajo pravilno delovanje pralnega stroja ali pralno-sušilnega stroja.

# GARANCIJSKI LIST

## Beko - Grundig

DAJALEC GARANCIJE (GARANT):

Beko Grundig Croatia d.o.o.

Ulica Josipa Marohnića 3, 10000 Zagreb, Hrvaška/Hrvatska

Naziv izdelka:	
Model izdelka:	
Serijska številka izdelka:	

Datum dobave izdelka:	
Številka računa:	
Prodajalec:	
Podpis prodajalca:	

GARANCIJSKI LIST št.:

ZA UVELJAVLJANJE GARANCIJE, SERVISNE STORITVE IN DRUGE INFORMACIJE  
POKLIČITE BEKO KLICNI CENTER ALI ODDAJTE PRIJAVO PREKO E-NASLOVA\*\*\*

**BEKO KLICNI CENTER:**

**082 803 987**

E-mail naslov: [support-slo@beko.com](mailto:support-slo@beko.com)

\* Klici se zaračunavajo po redni ceni ponudnikove tarife za lokalne klice v Republiki Sloveniji.

\*\* Klicni center se nahaja izven EGP, vendar bodo vaši osebni podatki obdelani v skladu s Splošno uredbo o obdelavi osebnih podatkov.

\*\*\* Prosimo, da se z načinom obdelave vaših osebnih podatkov in vašimi pravicami seznanite na naši spletni strani [www.beko.com/si-sj](http://www.beko.com/si-sj), v poglavju Politika zasebnosti.

**CENTRALNI (POOBLAŠČENI) SERVIS**

SerVic d.o.o.

Trpinčeva ulica 37A, 1000 Ljubljana

T: 01 60 10 150 | M: info@servic.si



## **1. TRAJANJE GARANCIJE:**

1.1. Garancija na izdelek je 24 mesecev (2 leti), kar daje pravico do brezplačnega popravila in druge pravice v skladu s pogoji, navedenimi v tem garancijskem listu.

1.2. Garancija velja od dneva dobave izdelka kupcu (potrošniku), kot je določeno z veljavnimi predpisi, kar se dokazuje z maloprodajnim računom in dobavnico, če obstaja.

**1.3. POTROŠNIK IMA ZAKONSKO PRAVICO, DA ZOPER PRODAJALCA V PRIMERU NESKLADNOSTI BLAGA OZ. IZDELKA BREZPLAČNO UVELJAVLJA JAMČEVALNE ZAHTEVKE (STVARNE NAPAKE). TA GARANCIJA NE IZKLJUČUJE PRAVIC POTROŠNIKA, KI IZHAJAJO IZ OBVEZNEGA JAMSTVA ZA SKLADNOST BLAGA.**

## **2. UVELJAVLJANJE GARANCIJE IN PRAVICE POTROŠNIKA:**

2.1. Ta garancija velja za izdelke BEKO in GRUNDIG, kupljene samo v Republiki Sloveniji.

2.2. Dajalec garancije se s to garancijo zavezuje, da bo pod pogoji, navedenimi v tem garancijskem listu, potrošniku zagotovil brezplačno popravilo izdelka, v primeru, da ta ne bo deloval brezhibno.

2.3. Pravice, ki jih ima potrošnik, če izdelek ne izpolnjuje specifikacij ali nima lastnosti, navedenih v garancijskem listu ali oglaševalskem sporočilu:

2.3.1. potrošnik lahko najprej zahteva odpravo napak na izdelku;

2.3.2. če napake niso odpravljene v roku 30 dni (ali v izjemnih primerih največ 45 dni) od dneva, ko proizvajalec ali pooblaščen servis prejme zahtevo za odpravo napak, mora proizvajalec brezplačno zamenjati izdelek z enakim, novim in brezhibnim izdelkom;

2.3.3. če proizvajalec v roku 30 dni (ali v izjemnih primerih največ 45 dni), ne popravi ali ne zamenja izdelka z novim, lahko potrošnik zahteva vračilo celotne kupnine od proizvajalca ali zahteva sorazmerno znižanje kupnine (tako da je znižanje sorazmerno zmanjšanju vrednosti izdelka, ki ga je potrošnik prejel, v primerjavi z vrednostjo, ki bi jo imel izdelek, če bi bil skladen);

2.3.4. Ne glede na pravice iz 2.3.1.-2.3.3. zgoraj, lahko potrošnik zahteva vračilo plačanega zneska od proizvajalca, če se neskladnost pojavi v manj kot 30 dneh od dne dobave izdelka.

## **3. PRED UVELJAVLJANJEM GARANCIJE**

3.1. Pred prijavo napake klicnemu centru BEKO obvezno preverite:

- ali ima izdelek pravilno napajanje;
- ali so vse varovalke pravilne;
- ali so dovodne in odvodne instalacije urejene;
- ali so filtri in podobni priključki pravilno nameščeni;
- kolikšen je tlak vode (\*za naprave, ki pri svojem delu uporabljajo vodo).

Skladno z zgornjimi nasveti se boste izognili nepotrebnim servisnim posegom in zmanjšali stroške.

### **OPOMBE:**

#### **IZDELEK JE NAMENJEN SAMO ZA GOSPODINJSTVO!**

Pred namestitvijo in priklopom izdelka je potrebno prebrati NAVODILA ZA UPORABO, NAMESTITEV IN PRIKLJUČITEV NAPRAVE, ki so priložena izdelku („Navodila za uporabo“). Storitve, ki niso vključene v ceno izdelka, so MONTAŽA IN PRIKLJUČITEV izdelka (niti v garancijskem roku, niti izven garancijskega roka).

Za pravilno in strokovno montažo in priklop izdelka je odgovoren kupec.

Vsaka okvara ali poškodba izdelka, ki jo povzroči nestrokovna sestava/namestitev in/ali povezava/priključitev izdelka, ni zajeta v redni garanciji in stroških popravila.

V tem primeru kupec nosi celotni strošek popravila izdelka in zamenjave rezervnih delov.

Redno čiščenje vašega izdelka bo preprečilo okvaro izdelka in dodatne stroške popravila zaradi neustreznega vzdrževanja.

#### **4. GARANCIJSKI POGOJI:**

4.1. Za uveljavljanje pravic iz te garancije je kupec praviloma dolžan predložiti maloprodajni račun in ga je zato dolžan hraniti do izteka roka veljavnosti garancije (razen če lahko nedvoumno dokaže postavke iz maloprodajnega računa na drugačen način).

4.2. Če kupec ne predloži maloprodajnega računa, bo pooblaščen servis popravil izdelek izključno na stroške kupca, razen če mu bo kupec lahko nedvoumno dokazal postavke iz maloprodajnega računa na drugačen način.

4.3. Centralna služba BEKO in uvoznik imata pravico preveriti pravilnost maloprodajnega računa pri prodajalcu.

#### **5. KAJ NI ZAJETO V GARANCIJI:**

5.1. Vse okvare, nastale zaradi nestrokovne sestave/namestitve in/ali povezave/priključitve izdelka.

5.2 Vse okvare, ki so nastale kot posledica neustreznega vzdrževanja izdelka, v nasprotju z določili tega garancijskega lista in Navodil za uporabo, in sicer v delu, ki se nanaša na čiščenje in vzdrževanje ter na napotke o uporabi in na opozorila, predpisana s strani proizvajalca.

5.3. Čiščenje in vzdrževanje izdelka, ki je predvideno v Navodilih za uporabo in je del rednega ali občasnega čiščenja izdelka, je odgovornost kupca.

5.4. Vsi primeri iz točke 8.5. tega garancijskega lista.

#### **6. ODGOVORNOST KUPCA:**

6.1. Kupec je dolžan v celoti upoštevati Navodila za uporabo, še posebej pa določila, ki se nanašajo na uporabo, čiščenje in vzdrževanje izdelka in opredeljujejo: tehnične lastnosti izdelka, pravilnost uporabe ter način in obveznost čiščenja izdelka.

#### **7. GARANCIJSKA IZJAVA:**

7.1. Dajalec garancije jamči, da ima izdelek deklarirane tehnične lastnosti in jamči za brezhibno delovanje izdelka v garancijskem roku, ki začne teči z dobavo izdelka potrošniku.

7.2. Izdelek bo pravilno deloval, če se uporablja v skladu s predvidenim namenom in z Navodili za uporabo.

7.2.1. Na zahtevo kupca, podano v garancijskem roku, bomo rešili reklamacijo v predpisanem roku (točka 2.3 zgoraj), upoštevajoč naravo okvare in izdelka, brez večjih neveščnosti za kupca.

7.2.2. Če izdelek ne bo popravljen v predpisanem roku, ga bomo na zahtevo kupca brezplačno zamenjali (točka 2.3.2 zgoraj),.

7.2.3. V času, ko je bil izdelek v popravilu, se trajanje garancije podaljša. Za zamenjani izdelek ali zamenjani bistveni del izdelka z novim, pa proizvajalec izda nov garancijski list,

7.2.4. Rezervni deli v garancijskem roku bodo zagotovljeni v skladu z veljavno zakonodajo.

7.2.5. Dajalec garancije bo kupcu proti plačilu zagotavljal popravila, vzdrževanje, nadomestne dele in priklopne aparate 3 leta po preteku garancijskega roka, sam ali preko centralnega servisa, ali preko naslednje povezave: [www.beko.com/si-si](http://www.beko.com/si-si)

#### **8. GARANCIJSKI POGOJI IN POSTOPEK ZA UVELJAVLJANJE GARANCIJE:**

8.1. Popravila bele tehnike v garancijskem roku se izvajajo na naslovu kupca izdelka. Če izdelka na naslovu kupca ni mogoče popraviti, bo izdelek odpeljan na pooblaščen servis, popravljen in vrnjen na naslov kupca.

Popravila TV, avdio naprav in malih gospodinjstkih aparatov v garancijskem roku se izvajajo na pooblaščenem servisu.

8.2. Garancija se prizna za čas, ki je naveden na garancijskem listu pod naslednjimi pogoji:

8.2.1. da ima kupec pravilno izpolnjen in potrjen garancijski list in podatke iz maloprodajnega računa;

8.2.2. da je kupec pri montaži izdelka ravnal v skladu z Navodili za uporabo;

8.2.3. da se izdelek uporablja v skladu z Navodili za uporabo;

8.2.4. da je izdelek servisiran izključno na pooblaščenem servisu;

8.3. Popravila v garancijskem roku oz. postopek za uveljavljanje garancije:

8.3.1. Potrebno je kontaktirati klicni center BEKO na številko 082 803 987 ali preko e-mail naslova [support-slo@beko.com](mailto:support-slo@beko.com)\*\*\*.

8.3.2. Pred pogovorom z agentom mora kupec pripraviti:

- podatke iz maloprodajnega računa

- podatke o nazivu in modelu izdelka

- serijsko številko izdelka, agent pa mu bo podal nadaljnja navodila. V primeru poslanega elektronskega sporočila s strani kupca, bodo nadaljnja navodila poslana s povratnim elektronskim sporočilom na kupčev elektronski naslov.

8.4. Popravila po poteku garancije:

Popravila po poteku garancije bo izvajal pooblaščen servis v skladu s pogoji in cenami vsakega posameznega servisa in bo vgrajeval samo originalne nadomestne dele z doplačilom po ceniku servisa.

8.5. Garancija ne velja v naslednjih primerih:

8.5.1. neupoštevanje Navodil za uporabo;

8.5.1.1. okvare zaradi zmrzovanja naprave, do katerih je prišlo v zimskem obdobju, zaradi namestitve in shranjevanja naprave na odprtem prostoru (terasa ipd.), kleti ali prostoru, v katerem temperatura ni ustrezna;

8.5.1.2. blokade odtokov;

8.5.1.3. poškodbe notranjosti aparata ali perila, ki so posledica vstavljanja raznih kovinskih predmetov, okraskov na perilo in drugih stvari, ki lahko zamašijo odtok, poškodujejo perilo ali notranjost pralnega stroja;

8.5.1.4. zamašitev dozirne posode zaradi nerednega čiščenja (način čiščenja in kontrole je opisan v Navodilih za uporabo);

8.5.1.5. požar ali eksplozija zaradi sušenja perila, ki je bilo predhodno oprano z vnetljivimi čistilnimi sredstvi (dovoljeno je sušenje samo z vodo opranega perila);

8.5.1.6. okvare pregretja filtrov, kondenzatorjev, ki so posledica nerednega vzdrževanja-čiščenja (obvezno čiščenje, ki ni vključeno v vzdrževanje v garancijski dobi) ali zaradi oteženega pretoka zraka - zaprta odprtina ventilatorja, zamašene odtočne cevi;

8.5.1.7. poškodbe, nastale zaradi uporabe neustreznih sredstev za strojno pranje in nego perila (možne poškodbe in razbarvanje tesnilnih mas in plastičnih delov, ki so posledica uporabe belil in barvil);

8.5.1.8. zastoja omrežja v dovodni cevi;

8.5.1.9. škoda nastala zaradi priklopa na neustrezno električno omrežje, nepravilnega priklopa (nihanje napetosti nad dovoljenim odstopanjem, neustrezna vrsta ali tlak plina, nestandardne plinske mešanice, prehod na druge vrste plina ipd.) in kot posledica neustreznega tlaka v vodovodnem omrežju;

8.5.1.10. namestitve naprave v neustreznih pogojih - prostori z vlago, visoko temperaturo itd.;

8.5.1.11. poškodbe zunanjih in notranjih delov naprave zaradi uporabe neustreznih čistilnih sredstev;

8.5.1.12. tresenje naprave, to je hrup, ki nastane zaradi nepravilne vgradnje ali niveliranja;

8.5.1.13. zamenjava potrošnega materiala: npr. žarnice, filtri, priključne cevi;

8.5.2. mehanske poškodbe izdelka zaradi nepravilne uporabe in/ali malomarnosti;

8.5.3. če je izdelek popravila nestrokovna oseba in/ali nepooblaščen servis in/ali so bili vgrajeni neoriginalni nadomestni deli;

8.5.4. če je vzrok okvare ugotovljen in ni posledica napake proizvajalca;

8.5.5. uporaba izdelka v profesionalne namene;

8.5.6. če kupec nima garancijskega lista in podatkov iz maloprodajnega računa;

8.5.7. pojav povečanega hrupa naprave, ki je posledica redne uporabe naprave in ne vpliva na osnovno delovanje naprave;

8.5.7.1. hrup, ki ga povzroča ventilator v pečici;

8.5.7.2. hrup listov in vodila v pečici ali zibanje pekača na nosilni rešetki;

8.5.7.3. hrup pretočne in drenažne črpalke;

8.5.8. estetske spremembe na napravah ali delih, ki so posledica uporabe in obrabe izdelka, ki neposredno ne vplivajo na funkcionalnost naprave:

8.5.8.1. obraba steklenih površin ali keramičnih plošč (urezi zaradi uporabe močnih čistilnih sredstev ali neustreznih čistilnih sredstev; utori in poškodbe zaradi posode: neravno dno, brušeno dno, ostri deli na dnu, prah, pesek ali drugi ostri predmeti pod posodo); ročaji, stikala, sprednje plošče, pokrovi štedilnikov, vgradne plošče, montažne plošče, konci kuhališč, gorilniki (tesnila, nosilci, krone, pokrovi itd.);

8.5.8.2. brisanje oznak (na steklu, keramiki, stikalih, sprednji plošči, steklenih vratih);

8.5.8.3. sprememba barve: ročajev, stikal, sprednjih plošč, pokrovov štedilnikov, vgradnih plošč, montažnih plošč, koncev kuhališč, gorilnikov (tesnila, nosilci, krone, pokrovi itd.);

8.5.8.4. poškodbe vrat zaradi preobremenitve (pokanje nosilcev, matice ročaja, zvita vrata), kot tudi niveliranje vrat;

8.5.9. v primeru okvare zaradi višje sile, vključno z udari strele, poplavlami, požari, potresi, električnim tokom, nihanjem napetosti, elektromagnetnimi motnjami, neustreznim pritiskom vode itd.;

8.5.10. če je klimatsko napravo vgradilo podjetje, ki ni vpisano v register (evidence) Ministrstva za okolje in nima veljavne odločbe oz. potrdila Ministrstva za okolje;

8.5.11. poškodbe cevi kondenzatorja, poškodbe uparjalnika in druge poškodbe zaradi korozije zaradi atmosferskih vplivov.

8.6. Okužba z zlonamernimi programi (virusi) ali uporaba izdelka s programsko opremo, ki ni bila priložena izdelku, ali nepravilno nameščena programska oprema.

8.7. Prilagoditve ali prilagoditve brez predhodnega pisnega soglasja Beko, Grundig, tj. nadgradnja izdelka, ki presega tehnične specifikacije ali lastnosti, opisane v navodilih za uporabo.

8.8. Ta garancija zajema samo komponente strojne opreme izdelka. Ne zajema programske opreme (bodisi Grundig ali programske opreme tretjih oseb), za katero so na voljo ali se uporabljajo licenčna pogodba za končnega uporabnika ali ločene garancijske izjave ali izjeme.

## **9. GARANCIJSKI POGOJI ZA KLIMATSKE NAPRAVE**

9.1. Garancija na klimatsko napravo velja pod pogojem, da je montažo klimatske naprave izvedlo podjetje oziroma obrt in da je klimatsko napravo dalo v obratovanje podjetje oziroma obrt, ki je vpisana v register (evidence) Ministrstva za okolja in ima veljavno odločbo oz. potrdilo Ministrstva za okolja za zbiranje, preverjanje tesnosti, vgradnjo in vzdrževanje ali servisiranje hladilnih in klimatskih naprav in opreme, ki vsebujejo ali so odvisne od nadzorovanih snovi oz. fluoriranih toplogrednih plinov, ki to potrdijo s podpisom in žigom na za to predvidenem mestu na garancijskem listu. Montažo klimatske naprave s strani strokovnega in pooblaščenega serviserja plača končni kupec.

9.1.1. Garancija na klimatsko napravo je 24 mesecev od dneva montaže oziroma največ 26 mesecev od dneva nakupa in velja samo za klimatsko napravo ter izključuje napake na montaži, izvedene pri montaži naprave.

9.1.2. Naprava pomeni notranjo in zunanjo enoto, ki se ujema po modelu in moči.

9.2. Storitve nastavitve, rednega čiščenja, montaže in zagona niso predmet garancije in serviser/monter tudi te storitve zaračuna lastniku naprave po svojem ceniku.

9.3. Garancija ne pokriva materiala, ki je bil uporabljen pri montaži naprave (cevi, nosilci ipd.), nepravilnega priklopa na električni napajalnik, kot tudi priklopa na napajalnik z nepravilno napetostjo ali frekvenco.

# beko

## Perilica rublja

Korisnički priručnik



WUE 8622B XCW

HR



Ovaj dio sadrži upute o sigurnosti koje mogu pomoći spriječiti ozljede i rizik od materijalne štete. Sve vrste jamstava bit će nevažeće ako se ne pridržavate ovih uputa.

## 1.1 Sigurnost života i vlasništva

- ▶ Nikada ne stavljajte proizvod na pod pokriven sagom. Električni dijelovi pregrijat će se jer zrak ne može cirkulirati ispod uređaja. To može dovesti do problema s proizvodom.
- ▶ Isključite uređaj kada se ne upotrebljava.
- ▶ Instalaciju i popravke uvijek treba izvoditi ovlašteni serviser. Proizvođač neće biti odgovoran za oštećenja do kojih dođe zbog postupaka koje izvode neovlaštene osobe.
- ▶ Crijeva za dovod i izbacivanje vode moraju biti dobro pričvršćena i ostati neoštećena. U suprotnom može doći do curenja vode.
- ▶ Nikada nemojte otvarati vrata za punjenje ili vaditi filtar dok još ima vode u proizvodu. U suprotnom može doći do opasnosti od izlivanja i ozljede zbog tople vode.
- ▶ Nemojte na silu otvarati zaključana vrata za punjenje. Vrata se mogu otvoriti nekoliko minuta nakon završetka ciklusa pranja. U slučaju nasilnog otvaranja vrata za punjenje mogu se oštetiti vrata i mehanizam za zaključavanje.
- ▶ Upotrebljavajte samo deterdžente, omekšivače i dodatke koji su prikladni za strojno pranje.
- ▶ Slijedite upute na etiketama tkanina i pakiranjima deterdženta.

## 1.2 Sigurnost djece

- ▶ Ovim se proizvodom mogu koristiti djeca od 8. godine i osobe čije tjelesne, osjetilne i mentalne vještine nisu u potpunosti razvijene ili koje nemaju potrebno iskustvo i znanje, ako ih se nadgleda ili nauči o sigurnom korištenju ovim proizvodom i njegovim rizicima. Djeca se ne smiju igrati s uređajem. Čišćenje i održavanje ne smiju obavljati djeca, osim ako nisu pod nadzorom. Djeca mlađa od 3 godine moraju se udaljiti od uređaja osim ako nisu stalno pod nadzorom.
- ▶ Materijali pakiranja mogu biti opasni za djecu. Ambalažu čuvajte na sigurnom mjestu podalje od dosega djece.
- ▶ Električni proizvodi opasni su za djecu. Držite djecu podalje od proizvoda kada radi. Ne dajte im da se igraju proizvodom. Koristite se zaključavanjem zbog djece kako biste spriječili djecu da diraju proizvod.
- ▶ Nemojte zaboraviti zatvoriti vrata za punjenje kada izlazite iz prostorije u kojoj se proizvod nalazi.
- ▶ držite sve deterdžente i dodatke na sigurnom mjestu, izvan dosega djece i sa zatvorenim poklopcem spremnika deterdženta ili zabrtvljenim pakiranjem deterdženta.

## 1.3 Električna sigurnost

- ▶ Ako je proizvod pokvaren, ne smije raditi ako ga ne popravi ovlašteni serviser. Opasnost od strujnog udara!
- ▶ Ovaj proizvod dizajniran je tako da će nastaviti raditi u slučaju ponovnog napajanja nakon prekida napajanja. Ako želite prekinuti program, pogledajte dio „Opoziv programa“.
- ▶ Uključite uređaj u uzemljenu utičnicu zaštićenu osiguračem od 16 A. Uzemljenje mora napraviti ovlašteni električar. Naša tvrtka neće biti odgovorna za bilo kakva oštećenja do kojih dođe kad se proizvod koristi bez uzemljenja u skladu s lokalnim zakonima.
- ▶ Nemojte prati proizvod tako da na njega raspršujete ili izljevate vodu! Opasnost od strujnog udara!
- ▶ Nikada nemojte dirati kabel napajanja ili utikač mokrim rukama! Nemojte vući kabel napajanja da biste stroj isključili iz napajanja, uvijek ga isključite tako da držite utičnicu jednom rukom, a drugom vučete utikač.
- ▶ Proizvod se treba isključiti tijekom instalacije, održavanja, čišćenja i popravaka.
- ▶ Ako je kabel napajanja oštećen, mora ga zamijeniti proizvođač, postprodajni servis ili slično kvalificirana osoba (po mogućnosti električar) ili netko koga je uvoznik odredio da bi se izbjegli mogući rizici.

## 1.4 Sigurnost od vrućih površina



Tijekom pranja rublja na visokim temperaturama staklo na vratima za punjenje postat će vruće. Uzevši u obzir ovu činjenicu tijekom pranja držite djecu dalje od vrata za punjenje ovog proizvoda kako ga ne bi dodirnula.

## 2.1 Sukladnost s direktivom o električnom i elektronskom otpadu (WEEE)

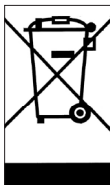

Ovaj je uređaj usklađen s direktivom EU-a o električnom i elektronskom otpadu (2012/19/EZ). Ovaj proizvod nosi klasifikacijsku oznaku za otpadne električne i elektroničke opreme (WEEE). Ovaj proizvod proizveden je od kvalitetnih dijelova i materija koji se mogu ponovno koristiti i prikladni su za reciklažu. Na kraju vijeka trajanja ne odlažite proizvod s običnim otpadom iz kućanstva i drugim otpadom. Odnosite ga na odlagalište za reciklažu električne i elektronske opreme. Posavjetujte se s lokalnim vlastima da biste se informirali o tim odlagalištima. Usklađenost s direktivom o ograničavanju uporabe određenih opasnih tvari u električnoj i elektroničkoj opremi (RoHS):

Proizvod koji ste kupili usklađen je s direktivom EU-a o ograničavanju uporabe određenih opasnih tvari u električnoj i elektroničkoj opremi (2011/65/EU). Ne sadrži štetne i zabranjene materijale koji su navedeni u direktivi.

## 2.2 Informacije o pakiranju



Materijali pakiranja proizvoda su proizvedeni od recikliranih materijala u skladu s našim Nacionalnim odredbama o okolišu. Ne odlažite materijale pakiranja skupa s otpadom iz kućanstva ili drugim otpadom. Odnosite ih na odlagalište za materijale pakiranja kako su odredile lokalne vlasti.

## Namijenjena upotreba

- Ovaj proizvod napravljen je za uporabu u kućanstvu. Nije namijenjen za komercijalnu upotrebu i ne smije se upotrebljavati za bilo što osim za namijenjenu svrhu.
- Proizvod se smije koristiti samo za pranje i ispiranje rublja koje je tako označeno.
- Proizvođač se odriče bilo kakve odgovornosti do koje može doći zbog nepravilne uporabe ili transporta.
- Vijek trajanja vašeg proizvoda iznosi 10 godina. Tijekom ovom razdoblja, rezervni će dijelovi biti dostupni za pravilan rad uređaja.



Ovaj je proizvod proizveden koristeći najnoviju tehnologiju u ekološki prihvatljivim uvjetima.





## 4.1 Instalacija

- Javite se najbližem ovlaštenom serviseru radi instalacije proizvoda.
- Priprema lokacije i elektroinstalacija, instalacija vodovoda i kanalizacije na mjestu za instalaciju odgovornost su klijenta.
- Pazite da se crijeva za dovod i odvod vode kao i kabel napajanja ne presavijaju, priključite ili zgnječite dok se uređaj gura na mjesto nakon instalacije ili čišćenja.
- Pazite da instalaciju i električni priključak uređaja izvrši ovlašteni serviser. Proizvođač neće biti odgovoran za oštećenja do kojih dođe zbog postupaka koje izvode neovlaštene osobe.
- Prije instalacije vizualno provjerite postoje li nedostaci na proizvodu. Ako postoje, nemojte ga instalirati. Oštećeni proizvodi predstavljaju rizik za vašu sigurnost.

### 4.1.1 Odgovarajuća lokacija za instalaciju

- Stavite proizvod na čvrst i ravan pod. Nemojte ga stavljati na tepih s dugim nitima ili na druge slične površine.
- Kada se perilica i sušilica postave jedna na drugu njihova ukupna težina, dok su napunjene, iznosi otprilike 180 kilograma. Stavite proizvod na čvrst i ravan pod koji ima dovoljnu nosivost!
- Ne stavljajte proizvod na kabel napajanja.
- Nemojte instalirati proizvod na mjesta gdje temperatura pada ispod 0 °C.
- Ostavite razmak od najmanje 1 cm između stroja i namještaja.
- Kod poda koji nije u istoj ravnini nemojte stavljati proizvod kraj ruba ili na platformu.
- Ne stavljajte izvore topline kao što su ploče za kuhanje, glačala, pećnice i ostalo na perilicu i ne upotrebljavajte ih na proizvodu.

### 4.1.2 Sastavljanje poklopca donje ploče



### 4.1.3 Skidanje transportnih brava

- 1 Odrvnite sve vijke uz pomoć odgovarajućeg ključa dok se ne mogu slobodno okretati.
- 2 Skinite transportne sigurnosne vijke laganim okretanjem.
- 3 Stavite plastične poklopce u vrećici s uputama za uporabu u rupe na stražnjoj ploči.

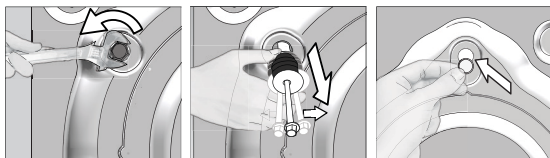

**OPREZ:** Uklonite transportne sigurnosne vijke prije rada perilice! U suprotnom, uređaj će se oštetiti.



Držite transportne sigurnosne vijke na sigurnom mjestu da biste ih ponovno koristili kad se perilica bude prenosila u budućnosti.

Instalirajte transportne sigurnosne vijke obrnutim redoslijedom od postupka rastavljanja.

Nikad ne pomičite proizvod bez montiranih transportnih sigurnosnih vijaka!

## 4.1.4 Spajanje s vodovodom



Tlak vode koji je potreban za rad proizvoda je između 1 i 10 bara (0,1 – 1 MPa). Potrebno je 10 - 80 litara vode koja teče iz pipe u jednoj minuti da bi stroj radio kako treba. Stavite ventil koji smanjuje tlak ako je tlak vode viši.



**OPREZ:** Modeli s jednostrukim dovodom vode ne smiju se spajati na slavinu s toplom vodom. U tom slučaju rublje će se oštetiti ili će se proizvod prebaciti na zaštitni način rada i neće raditi.

**OPREZ:** Ne koristite stara ili rabljena crijeva za dovod vode na novom proizvodu. To može uzrokovati mrlje na vašem rublju.

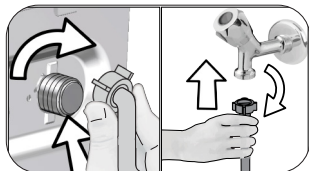

- 1 Rukom pritegnite matice crijeva. Nikada nemojte upotrebljavati alat za zatezanje matica.
- 2 Kada dovršite spajanje crijeva, provjerite postoje li problemi s curenjem na mjestima spajanja tako da do kraja otvorite slavine. Ako curi, isključite pipu i uklonite vijak. Ponovno pažljivo zategnite vijak nakon provjere brtve. Da biste spriječili curenje vode i posljedična oštećenja, zatvorite slavine kada se stroj ne upotrebljava.

## 4.1.5 Spajanje odvodnog crijeva na odvod

- Kraj odvodnog crijeva spojite izravno na odvod, umivaonik ili kadu.



**OPREZ:** Vaša će se kuća poplaviti ako crijevo izađe iz kućišta tijekom izbacivanja vode. Nadalje, postoji opasnost od opekline zbog visokih temperatura pranja! Da biste izbjegli takve situacije i osigurali da stroj bez problema uzima i izbacuje vodu, dobro pričvrstite crijevo za odvod.

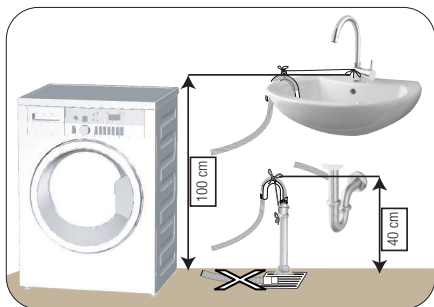

- Spojite crijevo za odvod na najmanju visinu od 40 cm i najveću visinu od 100 cm.
- Ako je crijevo podignuto nakon polaganja na razinu poda ili blizu poda (manje od 40 cm iznad tla), odljev vode postaje teži i rublje može ostati prekomjerno mokro. Stoga se pridržavajte visina opisanih na slici.

- Da biste spriječili vraćanje prljave vode u stroj i osigurali jednostavno izbacivanje vode, ne uranjajte kraj crijeva u prljavu vodu ili ga ne stavljajte u odvod više od 15 cm. Ako je predugo, skratite ga.
- Kraj tog crijeva se ne smije presavijati, ne smije se stati na njega i crijevo ne smije biti zaglavljeno između odvoda i stroja.
- Ako je duljina crijeva prekratka, koristite ga tako da dodate originalno produžno crijevo. Duljina crijeva ne smije prelaziti 3,2 m. Da biste izbjegli curenje vode, spoj između produžnog crijeva i odljavnog crijeva na stroju mora biti dobro montiran odgovarajućom spojnicom da ne padne ni curi.

## 4.1.6 Prilagođavanje nogu



**OPREZ:** Da biste osigurali tihi rad stroja s manje vibracija, on mora stajati ravno i u ravnoteži na svojim nožicama. Uravnotežite stroj prilagođavanjem nožica. U suprotnom proizvod se može pomaknuti s mjesta i uzrokovani lom i probleme s vibracijom.

**OPREZ:** Ne koristite nikakve alate za otpuštanje vijaka za zaključavanje. U suprotnom se mogu oštetiti.

- 1 Rukom otpustite vijke za zaključavanje na nožicama.
- 2 Prilagodite nožice dok proizvod ne stoji stabilno i u ravnoteži.
- 3 Ponovno pritegnite sve vijke za zaključavanje rukom.

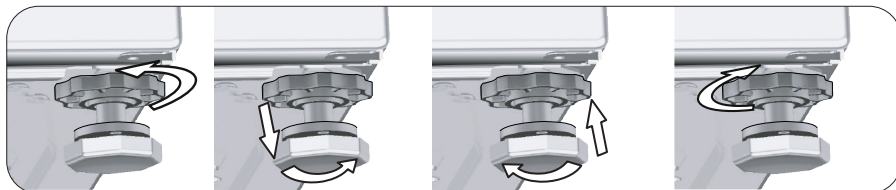

## 4.1.7 Elektroinstalacija

Spojite uređaj na uzemljenu utičnicu zaštićenu osiguračem od 16 A. Naša tvrtka neće biti odgovorna za bilo kakva oštećenja do kojih dođe kad se proizvod koristi bez uzemljenja u skladu s lokalnim zakonima.

- Spajanje treba biti u skladu s nacionalnim odredbama.
- Ožičenje strujnog kruga električne utičnice mora ispunjavati zahtjeve uređaja. Preporučuje se upotreba prekidača strujnog kruga u slučaju pogreške u uzemljenju (GFCI).
- Kabel napajanja mora biti lako dostupan nakon instalacije.
- Ako je trenutna vrijednost osigurača ili sklopke u kući manja od 16 ampera, neka ovlašteni električar instalira osigurač od 16 ampera.
- Naponi navedeni u „Tehničkim specifikacijama” moraju biti jednaki naponu vaše mreže.
- Ne spajajte preko produžnih kabela ili razvodnika.



**OPREZ:** Oštećene kabele napajanja moraju zamijeniti ovlašteni serviseri.

## 4.1.8 Prva upotreba



Prije početka upotrebe proizvoda, provjerite jesu li izvršene pripreme u skladu s „Važnim uputama o sigurnosti i zaštiti okoliša” i s uputama u odjeljku „Instalacija”.

Da biste pripremili proizvod za pranje rublja, prvo izvršite program za čišćenje bubnja. Ako ovaj program nije dostupan na vašom stroju, primijenite postupak opisan u odjeljku 4.4.2.



Koristite sredstvo protiv kamenca koje je prikladno za perilice.

Možda je u uređaju ostalo malo vode zbog kontrole kvalitete u proizvodnji. To nije štetno za proizvod.

## 4.2 Priprema

### 4.2.1 Sortiranje rublja

- \* Sortirajte rublje prema vrsti tkanine, boji i tome koliko je prljavo te dopuštenoj temperaturi vode.
- \* Uvijek se pridržavajte uputa navedenih na etiketama odjevnih predmeta.

### 4.2.2 Priprema rublja za pranje

- Rublje s metalnim dodacima, kao što su grudnjaci, kopče remena i metalni gumbi, može oštetiti stroj. Uklonite metalne dijelove ili perite rublje tako da ga stavite u vreću za pranje ili jastučnicu.
- Izvadite sve stvari iz džepova kao što su novčići, olovke i spajalice, preokrenite džepove i očerkajte. Takvi predmeti mogu oštetiti stroj ili uzrokovati buku.
- Stavite odjeću male veličine, kao što su čarapice za bebe i najlonske čarape, u vreću za pranje rublja ili jastučnicu.
- Stavite zavjese bez da ih sabijate. Uklonite vješalice za zavjese.
- Zakopčajte patentne zatvarače, zašijte labave gumbice i zakrpajte poderane i istrošene dijelove.
- Proizvode označene s „perivo u perilici” ili „perivo na ruke” perite samo odgovarajućim programom.
- Ne perite bijelo i obojeno rublje skupa. Novo tamno pamučno rublje može ispustiti puno boje. Perite ga odvojeno.
- Postojane mrlje moraju se pravilno tretirati prije pranja. Ako niste sigurni, provjerite u kemijskoj čistionici.
- Koristite se samo bojama / sredstvima za mijenjanje boja i sredstvima za uklanjanje kamenca koji su prikladni za strojno pranje. Uvijek slijedite upute na pakiranju.
- Perite hlače i osjetljivo rublje okrenute naopako.
- Držite rublje od angorske vune u hladnjaku nekoliko sati prije pranja. To će smanjiti nakupine.
- Rublje koje je bilo izloženo materijalima kao što su brašno, kamenac, prašina, mlijeko u prahu itd. mora se dobro istresti prije stavljanja u stroj. Takva prašina i prah na rublju mogu se nakupiti na unutarnjim dijelovima stroja i uzrokovati oštećenje.

### 4.2.3 Savjeti o uštedi energije i vode

Slijedeće upute pomoći će vam upotrebljavati perilicu na ekološki i energetski (uštedi energije i vode) učinkovit način.

- Perilicu upotrebljavajte na najvišem dopuštenom kapacitetu opterećenja za odabrani program, ali nemojte je preopteretiti. Pogledajte „Tablica programa i potrošnje”.
- Proučite upute o temperaturi na ambalaži deterdženta.
- Slabo prljavo rublje perite na niskim temperaturama.
- Za manje količine slabo prljavog rublja upotrebljavajte brže programe.
- Ne upotrebljavajte pretpranje i visoke temperature za rublje koje nije jako zaprljano.
- Ako rublje planirate sušiti u sušilici, odaberite najveću preporučenu brzinu centrifuge tijekom postupka pranja.
- Nemojte upotrebljavati više deterdženta od preporučene količine navedene na pakiranju.

### 4.2.4 Stavljanje rublja

1. Otvorite poklopac za rublje.
2. Stavite rublje u stroj tako da nije nabijeno.
3. Gurnite i zatvorite poklopac za punjenje dok ne začujete zvuk zaključavanja. Pazite da u vratima nema zahvaćenih predmeta. Vrata za punjenje zaključana su dok program radi. Vrata se mogu otvoriti tek kad program dođe do kraja.

### 4.2.5 Odgovarajući kapacitet punjenja

Maksimalni kapacitet punjenja ovisi o vrsti rublja, stupnju prljavosti i programu pranja koji želite koristiti. Stroj automatski prilagođava količinu vode prema težini stavljenog rublja.



**UPOZORENJE:** Slijedite podatke u „Tabeli programa i potrošnje”. Kad je prepunjena, smanjit će se performanse perilice rublja. Štoviše, može doći do problema s bukom i vibracijom.

## 4.2.6 Upotreba deterdženta i omekšivača



Pri upotrebi deterdženta, omekšivača, štirke, boje za tekstil, izbjeljivača i sredstva za izbjeljivanje boja, sredstva za uklanjanje kamenca pročitajte upute proizvođača na pakiranju i slijedite navedene doze. Ako je dostupna, koristite čašicu za mjerenje.

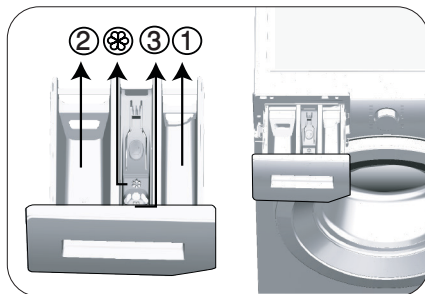

Ladica za deterdžent sastoji se od tri pretinca:

- (1) za pretpranje
- (2) za glavno pranje
- (3) za omekšivač
- (☼) osim toga, tu je dio sa sifonom u odjeljku za omekšivač.

### Deterdžent, omekšivač i druga sredstva za pranje

- Dodajte deterdžent i omekšivač prije pokretanja programa pranja.
- Tijekom ciklusa pranja nemojte ostaviti raspršivač deterdženta otvorenim!
- Kad upotrebljavate program bez pretpranja, ne stavljajte nikakav deterdžent u odjeljak za pretpranje (odjeljak br. 1).
- Kad koristite program s pretpranjem ne stavljajte tekući deterdžent u odjeljak za pretpranje (odjeljak br. 1).
- Nemojte birati program s pretpranjem ako koristite vrećicu s deterdžentom ili loptu za raspršivanje. Stavite vrećicu s deterdžentom ili loptu za raspršivanje izravno s rubljem u stroj.

Ako upotrebljavate tekući deterdžent, nemojte zaboraviti staviti čašicu za tekući deterdžent u odjeljak za glavno pranje (odjeljak broj „2“).

### Odabir tipa deterdženta

Tip deterdženta koji ćete upotrijebiti ovisi o programu pranja, tipu i boji tkanine.

- Upotrebljavajte različite deterdžente za obojeno i bijelo rublje.
- Osjetljivu odjeću perite posebnim deterdžentima (tekući deterdžent, šampon za vunu itd.) koji su namijenjeni samo za osjetljivu odjeću i preporučenim programima.
- Kad perete tamniju odjeću i pokrivače, preporučuje se upotreba tekućeg deterdženta.
- Vunu perite preporučenim programom posebnim deterdžentom namijenjenim samo za vunu
- Molimo pregledajte dio opisa programa za preporučeni program za razne tkanine.
- Sve preporuke oko deterdženata vrijede za selektivne opsege temperature programa.



**OPREZ:** Koristite samo deterdžente proizvedene isključivo za perlice.

**OPREZ:** Ne koristite sapun u prahu.

### Prilagođavanje količine deterdženta

Količina deterdženta koja se će se koristiti ovisi o količini rublja, o tome koliko je ono prljavo te o tvrdoći vode.

- Nemojte koristiti količine koje prelaze količine preporučene na pakiranju da biste izbjegli problem s previše pjene, lošim ispiranjem, financijskom uštedom i na kraju, zaštitom okoliša.
- Upotrebljavajte manje deterdženta za male količine ili malo uprljanu odjeću.

### Uporaba omekšivača

Stavite omekšivač u odjeljak za omekšivač ladice za deterdžent.

- Nemojte prelaziti oznaku razine (>max<) na odjeljku omekšivača.
- Ako je omekšivač izgubio tečnost, razrijedite ga vodom prije nego što ga stavite u ladicu za deterdžent.

## Uporaba tekućih deterdženata

### Ako proizvod sadrži čašicu za tekući deterdžent:

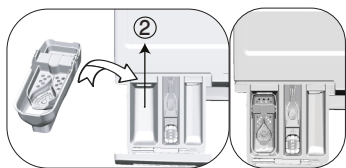

- Stavite čašicu s tekućim deterdžentom u odjeljak br. „2”.
- Ako je tekući deterdžent izgubio tečnost, razrijedite ga vodom prije nego što ga stavite u čašicu za deterdžent.

### Ako je proizvod opremljen dijelom za tekući deterdžent:

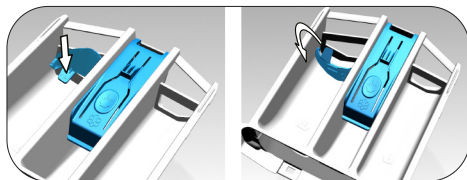

- Za uporabu tekućeg deterdženta pritisnite na prikazanu točku kako bi okrenuli napravu. Dio koji se spusti služi kao prepreka za curenje tekućeg deterdženta.
- Po potrebi, aparat usredite vodom ako je na svojim mjestu ili ga uklonite.
- Ako koristite deterdžent u prahu, aparat mora biti postavljen u uspravan položaj ili na vrhu.

### Ako proizvod ne sadrži čašicu za tekući deterdžent:

- Ne upotrebljavajte tekući deterdžent za pretpranje kod programa s pretpranjem.
- Tekući deterdžent ostavlja mrlje na vašoj odjeći kad koristite funkciju odgođenog početka. Ako namjeravate upotrijebiti funkciju odgođenog početka, ne upotrebljavajte tekući deterdžent.

### Uporaba gela i deterdženta u tabletama

- Ako je gustoća deterdženta u gelu tekuća, a vaš stroj ne sadrži posebnu čašicu za tekući deterdžent, stavite deterdžent u gelu u odjeljak za deterdžent za glavno pranje tijekom prvog uzimanja vode. Ako vaš stroj sadrži čašicu za tekući deterdžent, napunite ovu čašicu deterdžentom prije pokretanja programa.
- Ako gustoća deterdženta u gelu nije tekuća ili u obliku tekuće tablete, stavite ga direktno u bubanj prije pranja.
- Stavite deterdžente u tabletama u glavni odjeljak za pranje (odjeljak br. „2” ili izravno u bubanj prije pranja).

### Uporaba štirke

- Stavite tekuću sodu, sodu u prahu ili boju za tkaninu u odjeljak za omekšivač.
  - Ne upotrebljavajte omekšivač i štirku skupa u ciklusu pranja.
- Nakon upotrebe štirke, obrišite unutrašnjost stroja mokrom i čistom krpom.

### Uporaba sredstva za uklanjanje kamenca

- Po potrebi koristite sredstva za uklanjanje kamenca predviđena samo za perilice.

### Uporaba izbjeljivača

Dodajte izbjeljivač na početku ciklusa pranja odabirom programa pretpranja. Ne stavljajte deterdžent u odjeljak za pretpranje. Kao alternativnu primjenu odaberite program s dodatnim ispiranjem i dodajte izbjeljivač dok stroj uzima vodu iz odjeljka deterdženta tijekom prvog ispiranja.

- Ne koristite izbjeljivač i deterdžent tako da ih pomiješate.
- Upotrijebite samo malu količinu (oko 50 ml) izbjeljivača i dobro isperite odjeću jer on uzrokuje iritaciju kože. Ne izlijevajte izbjeljivač na rublje i ne upotrebljavajte ga s rubljenjem u boji.
- Prilikom upotrebe sredstva za izbjeljivanje boja na bazi kisika, odaberite program koji pere rublje na niskoj temperaturi.
- Sredstva za izbjeljivanje boja na bazi kisika mogu se upotrebljavati s deterdžentom; ako nisu iste gustoće, prvo stavite deterdžent u odjeljak broj „2” u raspršivaču deterdženta i pričekajte da stroj ispere deterdžent prilikom uzimanja vode. Dok stroj nastavlja s uzimanjem vode, dodajte sredstvo za izbjeljivanje boja u isti odjeljak.

## 4.2.7 Savjeti za učinkovito pranje

		Odjeća			
		Svijetle boje i bijelo	Boje	Crno / tamne boje	Osjetljivo/vuna/svila
		(Preporučeni raspon temperature na temelju razine prljavosti: 40 - 90 °C)	(Preporučeni raspon temperature na temelju razine prljavosti: hladno - 40 °C)	(Preporučeni raspon temperature na temelju razine prljavosti: hladno - 40 °C)	(Preporučeni raspon temperature na temelju razine prljavosti: hladno - 30 °C)
Razina prljavosti	<b>Jako prljavo</b>  (otporne mrlje kao što su mrlje od trave, kave, voća i kruha).	Možda će biti potrebno prethodno tretirati mrlje za obavljanje prepranja. Za jako prljavu odjeću mogu se koristiti preporučene doze deterdženta u prašku i tekućeg deterdženta preporučene za bijelo rublje. Preporučuje se uporaba deterdženata u prahu za čišćenje mrlja od gline i zemlje kao i mrlja koje su osjetljive na izbjeljivače.	Za jako uprljanu odjeću mogu se upotrebljavati preporučene doze deterdženta u prašku i tekućeg deterdženta preporučenih za odjeću u boji. Preporučuje se uporaba deterdženata u prahu za čišćenje mrlja od gline i zemlje kao i mrlja koje su osjetljive na izbjeljivače. Koristite deterdžente bez izbjeljivača.	Za jako uprljanu odjeću mogu se upotrebljavati preporučene doze tekućih deterdženata koji odgovaraju odjeći u boji i odjeći tamnih boja.	Za osjetljivu odjeću trebate koristiti tekuće deterdžente. Odjeća od vune i svile se mora prati posebnim deterdžentima za vunu.
	<b>Normalno prljavo</b> (Na primjer mrlje na ovraticima i manžetama)	Za uobičajeno uprljanu odjeću mogu se koristiti preporučene doze deterdženta u prašku i tekućeg deterdženta za bijelo rublje.	Za uobičajeno uprljanu odjeću mogu se upotrebljavati preporučene doze deterdženta u prašku i tekućeg deterdženta za rublje u boji. Trebaju se upotrebljavati deterdženti koji ne sadrže izbjeljivač.	Za uobičajeno uprljanu odjeću mogu se upotrebljavati preporučene doze tekućih deterdženata koji odgovaraju odjeći u boji i odjeći tamnih boja.	Za osjetljivu odjeću trebate koristiti tekuće deterdžente. Odjeća od vune i svile se mora prati posebnim deterdžentima za vunu.
	<b>Malo prljavo</b>  (Nema vidljivih mrlja).	Za malo uprljanu odjeću mogu se koristiti preporučene doze deterdženta u prašku i tekućeg deterdženta preporučene za bijelo rublje.	Za malo uprljanu odjeću mogu se upotrebljavati preporučene doze deterdženta u prašku i tekućeg deterdženta koji odgovaraju odjeći u boji. Trebaju se upotrebljavati deterdženti koji ne sadrže izbjeljivač.	Za malo uprljanu odjeću mogu se upotrebljavati preporučene doze tekućih deterdženata koji odgovaraju odjeći u boji i odjeći tamnih boja.	Za osjetljivu odjeću trebate koristiti tekuće deterdžente. Odjeća od vune i svile se mora prati posebnim deterdžentima za vunu.

## 4.2.8 Prikazano vrijeme programa

Dok odabirete program, na zaslonu perilice prikazano je trajanje programa. Trajanje programa automatski se podešava za vrijeme njegova trajanja ovisno o količini rublja u perilici, količini pjene koja se stvara, neravnoteži rublja u perilici, promjenama u napajanju, tlaku vode i postavkama programa.

**POSEBNI SLUČAJ:** na početku programa za pamuk i pamuk Eco na zaslonu je prikazano vrijeme trajanja programa za do pola napunjenu perilicu, što je uobičajeno punjenje za ovaj program. Stvarnu količinu rublja perilica će prepoznati 20 – 25 minuta nakon početka programa. Ako perilica prepozna da ste je napunili više od pola, program pranja automatski će se podesiti, a vrijeme trajanja programa produžiti. Promjena će biti prikazana na zaslonu.

## 4.3 Rukovanje proizvodom

### 4.3.1 Upravljačka ploča

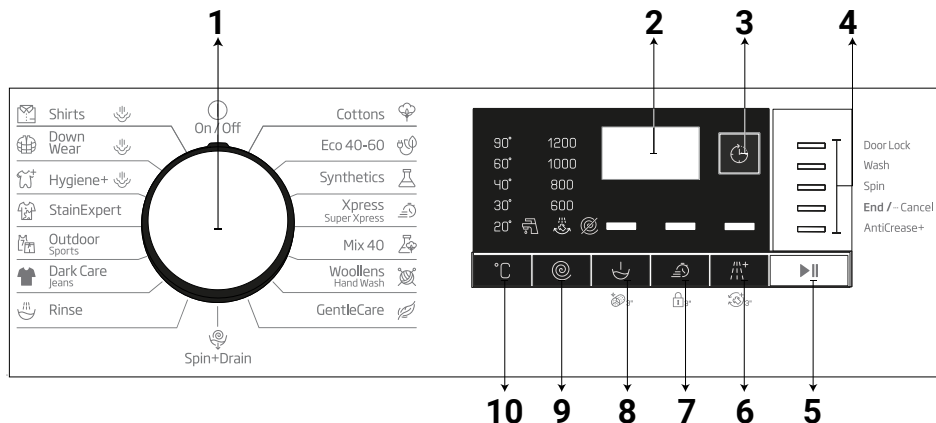

1 - Tipka za odabir programa (najgornji položaj uključeno / isključeno)

2 - Zaslon

3 - Gumb za podešavanje vremena završetka

4 - Pokazatelj slijeda programa

5 - Tipka za početak rada / pauzu

6 - Gumb pomoćne funkcije 3

7 - Gumb pomoćne funkcije 2

8 - Gumb pomoćne funkcije 1

9 - Tipka za podešavanje brzine centrifuge

10 - Tipka za podešavanje temperature

### 4.3.2 Priprema stroja

1. Provjerite jesu li crijeva čvrsto spojena.
2. Uključite stroj u struju.
3. Otvorite slavinu do kraja.
4. Stavite rublje u stroj.
5. Dodajte deterdžent i omekšivač.

### 4.3.3 Odabir programa i savjeti za učinkovito pranje

1. Odaberite program koji odgovara vrsti, količini i prljavosti rublja u skladu s „Tablicom programa i potrošnje” i tablicom temperature u nastavku.
2. Odaberite željeni program tipkom za izbor programa.



### 4.3.4. Tablica programa i potrošnje

HR	Program (°C)	Maks. opterećenje (kg)	Potrošnja vode (l)	Potrošnja energije (kWh)	Maks. Brzina	Pomoćne funkcije				Raspon temperature koji se može odabrati u °C
						Brzo+	Pretrpanje	Dodatno ispiranje	Protiv gužvanja+	
Cottons	90	8	95	2,40	1200	•	•	•	•	Hladno - 90
	60	8	96	1,80	1200	•	•	•	•	Hladno - 90
	40	8	93	0,97	1200	•	•	•	•	Hladno - 90
Eco 40-60	40 ***	8	58,5	0,705	1200					40-60
	40 ***	4	38,0	0,454	1200					40-60
	40 ***	2	30,0	0,223	1200					40-60
Synthetics	60	3	75	1,35	1200	•	•	•	•	Hladno - 60
	40	3	68	0,85	1200	•	•	•	•	Hladno - 60
Xpress / Super Xpress	90	8	66	2,20	1200	•		•	•	Hladno - 90
	60	8	66	1,20	1200	•		•	•	Hladno - 90
	30	8	66	0,20	1200	•		•	•	Hladno - 90
Xpress / Super Xpress +Fast	30	2	40	0,15	1200	•		•	•	Hladno - 90
Mix 40	40	3,5	83	1,00	800	•	•		•	Hladno - 40
Wool/HandWash	40	1,5	62	0,55	1200			•		Hladno - 40
Gentle Care	30	3,5	60	0,79	800			•		Hladno - 40
Dark Care/Jeans	40	3,5	88	1,05	1200	•	•	*	•	Hladno - 40
Outdoor/Sports	40	3,5	58	0,60	1200		•			Hladno - 40
Stain Expert	60	4	85	1,70	1200	•	•			30 - 60
Hygiene+Steam	90	8	135	2,70	1200			*		40-90
Down Wear+Steam	60	2	105	1,90	1000			•		40-60
Shirts+Steam	60	3	70	1,90	800	•	•	•	•	40-60
Čišćenje bubnja+ Steam	90	-	85	2,60	600					90

• : Može se odabrati

\* : Automatski odabrano, ne može se otkazati.

\*\*\*: Eco 40-60 s odabirom temperature od 40 °C testni je program u skladu s EN 60456:2016/A11:2020 i energetsom oznakom s Uredbom Komisije (EU) 2019/2014

- : Za maksimalno punjenje pogledajte opis programa.



## INFORMACIJE

- Potrošnja vode i struje može se razlikovati od onih prikazanih u tablici, ovisno o promjenama u tlaku vode, tvrdoći vode i temperaturi, temperaturi okoline, vrsti i količini rublja, izboru dodatnih funkcija i promjenama u naponu struje.
- Dok odabirete program na zaslonu perilice prikazano je trajanje pranja. Trajanje prikazano na zaslonu može se razlikovati od stvarnog trajanja ciklusa pranja za 1 – 1,5 sati, ovisno o količini rublja koju ste stavili u perilicu. Trajanje će se automatski produljiti odmah nakon početka programa pranja.
- Pomoćne funkcije u tablici mogu se razlikovati ovisno o modelu perilice.
- Načine odabira pomoćnih funkcija može promijeniti proizvođač. Postojeći načini odabira mogu se ukloniti ili se mogu dodati novi.
- Uvijek birajte najnižu odgovarajuću temperaturu. Najučinkovitiji programi glede uštede energije općenito su oni koji se izvoda na najnižim temperaturama i koji traju dulje.
- Na buku i preostalu vlagu utječe brzina centrifuge: što je veća brzina centrifuge u fazi centrifuge, to je veća buka i manji sadržaj preostale vlage.

### Vrijednosti potrošnje (HR)

	Odobir temperature (°C)	Brzina centrifuge (o/min.)	Kapacitet (kg)	Trajanje programa (hh:mm)	Potrošnja energije (kWh/ciklus)	Potrošnja vode (L/ciklus)	Temperatura rublja (°C)	Sadržaj preostale vlage (%)
Eco 40-60	40	1200	8,0	03:38	0,705	58,5	32	52,0
	40	1200	4	02:47	0,454	38,0	29	53,0
	40	1200	2	02:47	0,223	30,0	23	56,6
Cottons	20	1200	8	03:40	0,600	95,0	20	53,0
Cottons	60	1200	8	03:40	1,800	96,0	60	53,0
Synthetics	40	1200	3	02:25	0,850	68,0	40	40,0
Xpress / Super Xpress	30	1200	8	00:28	0,200	66,0	23	62,0

Vrednosti navedene za programe izuzev programa Eco 40-60 su samo indikativne

### 4.3.5 Glavni programi

Ovisno o vrsti tkanine upotrebljavajte sljedeće glavne programe.

#### • Cottons (Pamuk)

U ovom programu možete prati izdržljivo pamučno rublje (plahte, posteljinu, ručnike, kućne ogrtače, donje rublje itd.). Pritiskom na funkcijsku tipku za brzo pranje znatno se skraćuje trajanje programa, ali intenzivnim pokretima pranja omogućit će se snažan učinak pranja. Ako funkcija za brzo pranje nije odabrana, omogućit će se izvanredan učinak pranja i ispiranja za jako prljavo rublje.

#### • Synthetics (Sintetika)

Možete koristiti ovaj program za pranje majici, sintetičkih/mješovitih pamučnih tkanina itd. Duljina programa je znatno kraća i osigurani su učinkovitiji rezultati pranja. Možete koristiti ovaj program za pranje majici, sintetičkih/mješovitih pamučnih tkanina itd. Duljina programa je znatno kraća i osigurani su učinkovitiji rezultati pranja. Ako funkcija za brzo pranje nije odabrana, omogućit će se izvanredan učinak pranja i ispiranja za jako prljavo rublje.

#### • Woollens / Hand Wash (Vuna / Ručno pranje)

Upotrebljavajte ovaj program za pranje vunene/osjetljive odjeće. Odaberite odgovarajuću temperaturu koja je u skladu s etiketama na vašoj odjeći. Vaše će rublje biti oprano vrlo osjetljivim pokretima da bi se izbjeglo bilo kakvo oštećenje.

## 4.3.6 Dodatni programi

Za posebne slučajeve na stroju su dostupni dodatni programi.



### INFORMACIJE

- Dodatni programi mogu se razlikovati ovisno o modelu vaše perilice.

#### • Eco 40-60

Program eco 40-60 može čistiti normalno zaprljano pamučno rublje koje se može prati na 40 °C ili 60 °C zajedno u istom ciklusu. Ovaj program koristi se za procjenu sukladnosti s EU ecodesign zakonima.

Iako pere dulje nego svi drugi programi, omogućava visoku uštedu energije i vode. Stvarna temperatura vode može se razlikovati od navedene temperature pranja. Kada napunite perilicu s manje rublja (npr. do ½ kapaciteta) trajanja faza programa automatski se mogu skratiti. U tom slučaju smanjiće se potrošnja energije i vode.

#### • Hygiene+ (Higijena +)

Primjena koraka pare na početku programa omogućava lako omekšavanje prljavštine.

Upotrebljavajte ovaj program za pranje rublja (dječje odjeće, plahti, posteljine, donjeg rublja, pamučne odjeće itd.) kojem je potrebno antialergijsko i higijensko pranje na visokoj temperaturi s intenzivnim i dugotrajnim ciklusom pranja. Osigurana je visoka razina higijene zahvaljujući primjeni pare prije programa, dugom razdoblju zagrijavanja i dodatnom koraku ispiranja.

• Program je testirala „Britanska zaklada za alergije“ (Allergy UK) pri odabranoj temperaturi od 60 °C i certificiran je na temelju učinkovitosti otklanjanja alergena, bakterija i plijesni.



Allergy UK radno je ime Britanske alergijske zaklade. Pečat odobrenja je dizajniran da osigura vođenje osoba koje žele informacije da li proizvod znatno smanjuje količinu alergena u okolišu gdje je instaliran ili da li ograničava/smanjuje/eliminira alergene. Njegova je svrha osiguravanje dokaza da je proizvod ispitano znanstveno ili recenzirano da osigura mjerljive rezultate.

#### • GentleCare (Osjetljivo rublje)

Možete koristiti ovaj program za pranje osjetljivog rublja kao što su pamučna/sintetička mješovita odjeća ili čarape. Pokreti pranja u ovom programu su mnogo osjetljiviji. Podesite temperaturu na 20 stupnjeva ili koristite mogućnost hladnog pranja za odjeću čiju boju želite sačuvati.

#### • Xpress / Super Xpress (Dnevno ekspresno / Super kratko ekspresno)

Ovaj program koristite za pranje manje zaprljanog pamučnog rublja u kratkom vremenu. Kada je odabrana funkcija za brzo pranje, trajanje programa može se skratiti na 14 minuta. Ako odaberete funkciju za brzo pranje, smijete prati najviše 2 (dva) kg rublja.

#### • Dark Care / Jeans (Tamna odjeća / Traper)

Upotrebljavajte ovaj program kako biste zaštitili boje tamne odjeće ili traper. Ovaj program osigurava visoku učinkovitost pranja, zahvaljujući specijalnom kretanju bubnja, čak i na nižim temperaturama. Za rublje tamnije boje preporučuje se upotreba tekućeg deterdženta ili šampona za vunu. Nemojte prati vašu osjetljivu odjeću koja sadrži vunu itd. u ovom programu.

#### • Mix 40 (Miješano 40)

Možete koristiti ovaj program za pranje pamučnog i sintetičkog rublja skupa bez potrebe da ih sortirate.

#### • Shirts (Košulje)

Ovaj se program upotrebljava za pranje košulja od pamuka, sintetičke i sintetičkih mješavina. Smanjuje nabore. Na kraju programa primjenjuje se para kako bi funkcija smanjenja nabora bila što učinkovitija. Zahvaljujući posebnom profilu centrifuge i pari koja se primjenjuje na kraju programa košulje imaju manje nabora. Kada je odabrana funkcija za brzo pranje, izvršava se algoritam pretpranja.

• Kemijska sredstva za pretpranje nanesite izravno na odjeću ili ih dodajte zajedno s deterdžentom kad perilica počne uzimati vodu iz odjeljka za glavno pranje. Na taj način možete postići isti učinak kao i uz normalno pranje, ali u mnogo kraćem vremenu. Produžit će se rok trajanja vaših košulja.

#### • Outdoor / Sports (Vanjska upotreba / Sportska odjeća)

Koristite ovaj program za pranje vanjske/sportske odjeće koja sadrži pamučnu/sintetičku mješavinu kao i vodonepropusnu odjeću kao gore-tex. Ovaj program pere vaše rublje osjetljivije zahvaljujući specijalnim pokretima okretanja.

### • StainExpert (Uklanjanje mrlja)

Vaša perilica rublja ima specijalni program za mrlje koji osigurava uklanjanje raznih tipova mrlje na najučinkovitiji način. Program upotrebljavajte samo za pamučno rublje postojanih boja. Nemojte prati osjetljivo ili rublje nepostojanih boja u ovom programu. Trebate provjeriti oznake na odjeći prije pranja (preporučano za košulje, hlače, gaćice, majice, odjeću za bebe, pižame, pregače, stolnjake, posteljinu, jorganske prekrivače, plahte, ručnike za kupatilo/ruke, obični ručnici, čarape i pamučno donje rublje podesno za dulje cikluse pranja na visokim temperaturama). U automatskom programu za uklanjanje mrlja možete prati 24 vrsta mrlja podijeljene u dvije različite grupe s obzirom na odabranu brzu funkciju. Ovdje možete vidjeti grupe mrlja na temelju brzog odabira funkcija.

Ispod ćete pronaći grupe mrlja na temelju brze funkcije.

Ako je odabrana brza funkcija:		Ako nije odabrana brza funkcija:	
Krv	Voćni sok	Maslac	Hrana
Čokolada	Kečap	Trava	Majoneza
Puding	Crno vino	Blato	Umak za salatu
Jaje	Kari	Coca-cola	Šminka
Čaj	Džem	Znoj	Strojno ulje
Kava	Ugljen	Mrlje na ovratniku	Hrana za bebe

- Odaberite program za mrlje.
- U grupama mrlja navedenim gore, pronađite vrstu mrlje koju želite ukloniti i putem tipke za odabir brze pomoćne funkcije odaberite željenu grupu.
- Pažljivo pročitajte oznaku na odjeći i uvjerite se da su odabrani temperatura i brzina centrifuge pogodni.

### • Down Wear (Odjeća od perja)

Koristite ovaj program za pranje kaputa, vesti, jakni itd. koji imaju oznaku „perivo strojno“. Zahvaljujući posebnim profilima centrifuge, voda ulazi u zračne raspore među perjem.

Na kraju programa primjenjuje se para kako bi krupno rublje poput ručnika omekšalo.

## 4.3.7 Posebni programi

Za posebne primjene možete odabrati bilo koji od sljedećih programa.

### • Rinse (Ispiranje)

Upotrebljavajte ovaj program za odvojeno ispiranje ili dodavanje štirke.

### • Spin+Drain (Centrifuga+Cijeđenje)

Koristite ovaj program za izbacivanje vode s odjeće u perilici.

Prije uključivanja ovog programa, odaberite željenu brzinu centrifuge i pritisnite tipku Start/pauza. Stroj će prvo ispustiti vodu. Zatim će rublje ocijediti centrifugom prema podešenoj brzini centrifuge i ispustiti vodu koja dolazi iz rublja.

Ako želite samo iscijediti vodu bez sušenja rublja, odaberite program "Spin + Pump" i upotrijebite tipku za podešavanje brzine centrifuge za odabir funkcije Bez centrifugiranja. Pritisnite gumb Početak/Pauza.



#### INFORMACIJE

- Za osjetljivo rublje koristite nižu brzinu centrifuge.

## 4.3.8 Odabir temperature

Kad odaberete novi program, temperatura predviđena za taj program pojaviti će se na pokazatelju temperature.

Da biste smanjili temperaturu, pritisnite tipku za podešavanje temperature. Temperatura će se postupno smanjiti. Svjetla pokazatelja razine temperature neće se uključiti ako je odabrana razina za pranje u hladnoj vodi.



#### INFORMACIJE

- Ako program nije dosegno korak zagrijavanja, možete promijeniti temperaturu bez prebacivanja stroja na pauzu.

### 4.3.9 Odabir brzine centrifuge

Kod odabira novog programa, preporučena brzina centrifuge odabranog programa prikazana je na pokazivaču brzine centrifuge.

Da biste smanjili brzinu centrifuge, pritisnite tipku za podešavanje brzine centrifuge. Brzina centrifuge smanjuje se postupno. Zatim se, ovisno o modelu proizvoda, na zaslonu prikazuju opcije „Zadržavanje ispiranja“ i „Bez centrifuge“. Ako je odabrana opcija „Bez centrifuge“, neće se uključiti žaruljice indikatora razine ispiranja.

#### Zadržavanje ispiranja

Ako ne želite izvaditi odjeću odmah nakon završetka programa, možete se koristiti funkcijom zadržavanja ispiranja i zadržati vodu u posljednjem ispiranju, čime ćete spriječiti gužvanje odjeće kad je stroj bez vode. Pritisnite tipku Početak/Pauza nakon ovog procesa ako želite izbaciti vodu bez centrifuge. Program će se nastaviti tamo gdje je stao, iscijediti će vodu i završiti.

Ako želite staviti na centrifugu rublje koje je u vodi, prilagodite brzinu centrifuge i pritisnite gumb za početak/pauzu. Program će se nastaviti. Voda će se iscijediti, rublje će biti iscentrifugirano i program će završiti.



#### INFORMACIJE

- Ako program nije dosegnuo korak centrifuge, možete promijeniti temperaturu bez prebacivanja stroja na pauzu.

### 4.3.10 Odabir pomoćne funkcije

Odaberite željene pomoćne funkcije prije pokretanja programa. Možete također odabrati ili opozvati dodatne funkcije koje su prikladne za program koji traje bez pritiska na tipku start/pauza dok stroj radi. Za to stroj mora biti u koraku prije pomoćne funkcije koju ćete odabrati ili opozvati. Ako se pomoćna funkcija ne može odabrati ili opozvati, svjetlo odgovarajuće pomoćne funkcije bljeskat će 3 puta da upozori korisnika.



#### INFORMACIJE

- Ako je druga pomoćna funkcija u sukobu s prvom, ranije odabranom prije pokretanja perilice, opozvat će se prva odabrana funkcija, a druga pomoćna funkcija ostat će uključena.
- Pomoćna funkcija koja nije usklađena s programom ne može se odabrati. (Pogledajte „Tablicu programa i potrošnje“)
- Tipke dodatnih programa mogu se razlikovati prema modelu vaše perilice.

#### 4.3.10.1 Dodatne funkcije

##### • Prewash (Predpranje)

Prepranje se isplati samo za jako prljavo rublje. Ako ne upotrebljavate prepranje, uštedjet ćete energiju, vodu, deterdžent i vrijeme.



#### INFORMACIJE

- Prepranje bez deterdženta preporučuje se za čipku i zavjese.

##### • Fast+ (Brzo+)

Kada je odabrana ova funkcija, trajanje odgovarajućih programa smanjuje se za 50 %.

Zahvaljujući optimiziranim koracima pranja, visokoj mehaničkoj aktivnosti i optimalnoj potrošnji vode postiže se visoka učinkovitost pranja iako je trajanje skraćeno.

##### • Extra Rinse (Dodatno ispiranje)

Ova funkcija omogućuje vašem stroju da izvrši dodatno ispiranje osim onog već izvršenog u glavnom pranju. Tako se može smanjiti rizik od utjecaja minimalnih ostataka deterdženta na rublju na osjetljivu kožu (bebe, alergiji sklona koža itd.).

### 4.3.10.2 Funkcije/Programi odabrani pritiskom funkcijskih tipki na 3 sekunde

#### • Drum Clean (Čišćenje bubnja) 3"

Pritisnite i držite gumb pomoćne funkcije 1 na 3 sekunde da biste odabrali program.

Redovito upotrebljavajte program (jednom u svaka 1 – 2 mjeseca) da biste očistili bubanj i postigli potrebnu higijenu. Ovaj program upotrebljavajte kada je perilica u potpunosti prazna. Za postizanje boljih rezultata stavite prašak za uklanjanje kamenca u pretinac za deterđent br. „2“. Kada program završi, ostavite vrata za punjenje odškrinuta kako bi se unutrašnjost perilice osušila.



#### INFORMACIJE

- Ovo nije program za pranje. Ovo je program za održavanje.
- Ne pokrećite program kad je nešto u perilici. Ako pokušate, perilica će otkriti da je unutra rublje i prekinut će program.

#### • Child Lock (Zaključavanje za zaštitu djece) 3"

Uz pomoć funkcije za zaključavanje zbog djece možete spriječiti djecu da diraju stroj. Tako ćete izbjeći bilo kakvu promjenu pokrenutog programa.



#### INFORMACIJE

- Ako je tipka za odabir programa okrenuta kad je uključeno zaključavanje zbog djece, na zaslonu se pojavljuje „Con“. Dok je aktivirana zaštita za djecu ne možete raditi nikakve promjene programa, odabrane temperature, brzine ili pomoćnih funkcija.
- Čak i ako je drugi program odabran pomoću tipke za odabir programa dok je uključena funkcija sigurnosnog zaključavanja zbog djece, prethodno odabrani programi nastavit će s radom.

#### Za omogućavanje Zaključavanja zbog djece:

Pritisnite i držite gumb za pomoćnu funkciju 2 na 3 sekunde. Dok držite pritisnutu tipku 3 sekunde, prikazat će se C03, C02 i C01. Tada će se prikazati "Con" koji će upozoriti korisnika da je dječja brava omogućena. Ako pritisnete bilo koji gumb ili uključite odabir programa dok je aktivirano dječje zaključavanje, prikazat će se isto upozorenje.

#### Za onemogućavanje Zaključavanja zbog djece:

Pritisnite i držite tipku pomoćne funkcije 2 na 3 sekunde dok program radi. Dok držite tipku pritisnutom 3 sekunde, C03, C02 i C01 se prikazuju uzastopno. Zatim će se prikazati „COF“ da upozori korisnika da je zaštita za djecu onemogućena.



#### INFORMACIJE

- Osim gore navedenog načina, za isključivanje funkcije sigurnosnog zaključavanja zbog djece prebacite tipku za odabir programa u položaj uključeno / isključeno kad ne radi nijedan program i odaberite drugi program.
- Zaključavanje zbog djece se neće onemogućiti nakon nestanka struje ili isključivanja kabela iz utičnice.

#### • AntiCrease+ (Protiv gužvanja+) 3"

Ako pritisnete i zadržite gumb pomoćne funkcije 3 na 3 sekunde, ova funkcije će biti odabrana i upaliti će se svjetlo za praćenje odnosno programa. Kada je odabrana ova funkcija, bubanj će se okretati za više do 8 sati kako bi osigurao da se odjeća neće gužvati na kraju programa. U bilo koje vrijeme tijekom ovih 8 sati možete opozvati program te isprazniti perilicu. Da završite funkciju samo pritisnite bilo koju tipku ili okrenite tipku za odabir programa. Svjetlo za praćenje odnosno programa će ostati upaljeno čak i kada ste prekinuli funkciju pritiskanjem bilo koje tipke. Ako završite funkciju okretanjem gumba za odabir programa, svjetlo za praćenje odnosno programa će ostati upaljeno ili će se ugasi ovisno od odabranog programa. Ako ne otkazete funkciju pritiskanjem tipke pomoćne funkcije 3 na 3 sekunde, ista će tako biti korištena u narednom ciklusu pranja.

### 4.3.11 Podešavanje vremena završetka

Funkcija podešavanja vremena završetka omogućuje postavljanje kraja vremena programa do 19 sati. Možete povećati ovo vrijeme u 1-satnim intervalima.



#### INFORMACIJE

- Molimo ne koristite tekući deterdžent ako ste odabrali funkciju podešavanja vremena završetka. Mrlje mogu ostati na odjeći.

1. Otvorite vrata za punjenje, stavite rublje i deterdžent itd.
2. Odaberite program za pranje, temperaturu, brzinu centrifuge i po potrebi pomoćne funkcije.
3. Pritisnite tipku Podešavanje vremena završetka i odaberite željeno vrijeme.
4. Pritisnite gumb Početak/Pauza. Prikazano je vrijeme odgođenog početka koje ste postavili. Započet će odbrojavanje do odgođenog završetka. Na zaslonu se „\_” premješta gore dolje odmah do vremena odgođenog završetka.



#### INFORMACIJE

- Ako program nije pokrenut, možete dodati rublje u perilicu tijekom odgođenog vremena završetka.

5. Na kraju odbrojavanja prikazat će se trajanje odabranog programa.

#### Promjena razdoblja odgođenog početka

Ako želite promijeniti vrijeme tijekom odbrojavanja: Okrenite gumb za odabir programa za opoziv funkcije odgođenog vremena završetka te ponovno postavite željeno vrijeme.

1. Pritisnite tipku za Podešavanje vremena završetka. Kada pritisnete prvi put, duljina programa će biti zaokružena do najbližeg cijelog broja za vrijeme. Svako naredno pritiskanje će povećati vrijeme za jedan sat. Ako želite smanjiti odgođeno vrijeme završetka, pritisnite tipku Podešavanje vremena završetka uzastopno dok se ne prikaže željeno vrijeme.

#### Opoziv funkcije odgođenog početka

Ako želite opozvati odbrojavanje odgođenog vremena završetka i odmah uključiti program:

1. Postavite gumb za odabir programa na bilo koji program. Na ovaj način odgođeno vrijeme završetka će biti opozvano. Svjetlo kraj / opoziv stalno svijetli.
2. Zatim ponovno odaberite program koji želite pokrenuti.
3. Pritisnite gumb početak/pauza da biste pokrenuli program.

### 4.3.12 Pokretanje programa

1. Pritisnite gumb početak/pauza da biste pokrenuli program.
2. Upalit će se svjetlo slijeda programa koje prikazuje pokretanje programa.



#### INFORMACIJE

- Ako ne pokrenete nijedan program ili ne pritisnete nijednu tipku u roku od 10 minuta tijekom postupka odabira programa, žaruljica za osvjettljenje bubnja će se isključiti. Kad se gumb za odabir programa okrene ili kad se pritisne bilo koja tipka, svjetla oznaka će se ponovno uključiti.

### 4.3.13 Napredak programa

Napredak programa koji radi može se pratiti na oznaci slijeda programa. Na početku svakog koraka programa zasvijetlit će se odgovarajuća svjetlosna lampica.



#### INFORMACIJE

- Ako je odabrana pomoćna funkcija „Protiv gužvanja+“ LED svjetlo „END (Kraj)“ i LED svjetlo „Protiv gužvanja+“ bit će istodobno upaljeni dok se ovaj korak nastavlja.
- Za završetak programa dok je korak „Protiv gužvanja+“ pokrenut, jednostavno pritisnite bilo koju tipku ili okrenite gumb za odabir programa.

Možete promijeniti postavke dodatnih funkcija, brzine i temperature bez zaustavljanja tjeka programa dok program radi. Da biste uradili ovo, promjena koju namjeravate provesti mora biti nešto što ćete provesti nakon programskog koraka koji je u tijeku. Ako promjena nije kompatibilna, odgovarajuće lampice zasvijetlit će 3 puta.



## INFORMACIJE

- Ako stroj ne prijeđe na korak centrifuge, možda je uključena funkcija zadržavanja ispiranja ili je uključen sustav za automatsko otkrivanje neuravnoteženog punjenja zbog neujednačene raspodjele rublja u stroju.

### 4.3.14 Zaključavanje vrata za punjenje

Na vratima za punjenje stroja postoji sustav za zaključavanje koji sprječava otvaranje vrata za punjenje kada razina vode nije odgovarajuća.

Lampica vrata za punjenje stroja počat će treperiti kad se stroj prebaci na pauzu. Stroj provjerava razinu vode u unutrašnjosti. Ako je razina vode odgovarajuća, isključuje se lampica vrata za punjenje i mogu se otvoriti unutar 1–2 minute.

Ako razina vode nije odgovarajuća, lampica vrata za punjenje i dalje svijetli, a vrata za punjenje ne mogu se otvoriti. Ako morate otvoriti vrata za punjenje dok svijetli lampica vrata za punjenje, morate opozvati trenutačni program.

Pogledajte „Opoziv programa“

**Otvaranje vrata za punjenje u slučaju nestanka struje:**



## INFORMACIJE

- U slučaju nestanka struje, možete ručno otvoriti vrata za punjenje ispod poklopca filtra za pumpu kako biste ručno otvorili vrata za punjenje.



## !UPOZORENJE

- Prije otvaranja vrata za punjenje provjerite nema li vode u stroju da ne bi došlo do poplave. Voda može biti vruća i može prouzrokovati opekline.

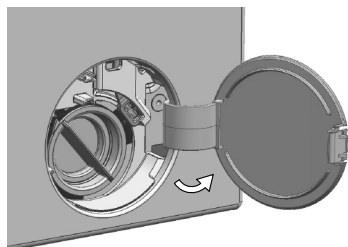

- Isključite i iskopčajte uređaj iz napajanja.
- Otvorite poklopac filtra pumpe.

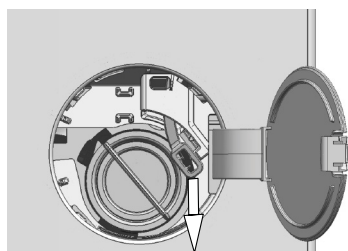

- Alatom uklonite sigurnosnu ručicu vrata za punjenje iza poklopca filtra.
- Otvorite vrata za punjenje povlačenjem ručice vrata za punjenje za slučaj nužde prema dolje.
- Pokušajte ponovo povući ručicu prema dolje ako se vrata za punjenje ne otvore.
- Nakon otvaranja vrata za punjenje vratite sigurnosnu ručicu vrata za punjenje u prvobitni položaj.



### 4.3.15 Promjena odabira nakon početka izvođenja programa

#### Prebacivanje stroja na pasivni režim rada

Pritisnite gumb Početak/Pauza da biste prebacili perilicu u pasivni način rada dok program radi. Svjetlo trenutnog programa će treperiti na oznaci slijeda programa, označavajući da je perilica prebačena na pauzu.

Kad su vrata za punjenje spremna da se otvore, osim svjetla koraka programa, svjetlo vrata za punjenje također će se isključiti.

#### Promjena pomoćne funkcije, brzine i temperature

Ovisno o tome do kojeg je koraka program došao, možete opozvati ili odabrati pomoćne funkcije. Pogledajte „Odabir pomoćne funkcije“.

Također možete promijeniti postavke brzine i temperature. Pogledajte „Odabir brzine centrifuge“ i „Odabir temperature“.



#### INFORMACIJE

- Ako nije dozvoljena nikakva promjena, odgovarajuća lampica indikatora zasvijetlit će 3 puta.

#### Dodavanje i uklanjanje rublja

1. Pritisnite tipku za početak/pauzu da biste stroj prebacili na pauzu. Počinje treperiti lampica indikatora odgovarajućeg koraka slijeda programa tijekom kojega je uređaj prebačen na pauzu.
2. Pričekajte da se vrata za punjenje mogu otvoriti.
3. Otvorite vrata za punjenje i dodajte ili izvadite rublje.
4. Zatvorite vrata za punjenje.
5. Po potrebi unesite izmjenjene dodatnih funkcija, postavki temperature i brzine.
6. Pritisnite tipku start / pauza da biste uključili stroj.

### 4.3.16 Opoziv programa

Za opoziv programa okrenite tipku za odabir programa te odaberite drugi program. Prethodni program će se opozvati. Lampica indikatora za kraj / opoziv programa svijetlit će stalno da obavijesti da je program opozvan. Vaš stroj će završiti program kad okrenete tipku za odabir programa; međutim, ne izbacuje vodu iznutra. Kad odaberete i pokrenete novi program, novoodabrani program započet će ovisno o koraku na kojem je opozvan prethodni program. Primjerice, možda će mašina uzeti još vode ili nastaviti prati s vodom koja je unutra .



#### INFORMACIJE

- Možda ćete ponovno morati staviti deterđent i omekšivač za novi program koji ste odabrali, ovisno o koraku na kojem je program opozvan.

### 4.3.17 Završetak programa

Na kraju programa će se prikazati „End (završetak)“.

1. Pričekajte dok se svjetlo vrata za punjenje sasvim ne isključi.
2. Da biste isključili perilicu, postavite tipku za odabir programa u položaj uključ/iisključ.
3. Izvadite rublje i zatvorite vrata za punjenje. Vaš stroj spreman je za idući ciklus pranja. Vaša perilica je spremna za idući ciklus pranja.

### 4.3.18 Vaš stroj ima funkciju „Režim pauze“.

Nakon uporabe gumba uključeno/isključeno za uključivanje stroja, ako niste pokrenuli nijedan program u koraku odabira ili niste izveli ništa drugo, ili ne uradite ništa naredne 10 minute nakon završetka odabranog programa, program će se automatski prebaciti u režim rada uštede energije. Također, ako proizvod ima zaslon na kojem se prikazuje vrijeme programa, taj će se zaslon potpuno isključiti. Okretanjem tipke za odabir programa ili dodirom na bilo koju tipku, svjetla i zaslon vratit će se u prethodno stanje. Odabiri koje ste napravili izlaskom iz načina učinkovitosti energije mogu se promijeniti. Provjerite ispravnost svojih odabira prije njihova pokretanja. Ako je potrebno napravite usklađivanje ponovno. Ovo nije pogreška.

## 4.4 Održavanje i čišćenje

Vijek trajanja proizvoda produžuje se i problemi do kojih često dolazi smanjuju se ako se redovito čisti.

### 4.4.1 Čišćenje ladicе za deterđent

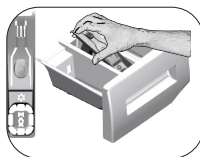

Čistite ladicu za deterđent redovito (svakih 4-5 ciklusa pranja) kako je prikazano u nastavku da bi se na vrijeme spriječilo nakupljanje deterđenta u prašku. Podignite stražnji dio sifona da biste ga uklonili kao što je prikazano. Ako se u odjeljku za omekšivač počne nakupljati više mješavine vode i omekšivača nego obično, sifon se mora očistiti.

- 1 Pritisnite točku na sifonu u odjeljku za omekšivač i vucite prema sebi dok ne izvadite odjeljak iz stroja.
- 2 Operite ladicu za deterđent i sifon u umivaoniku s puno mlake vode. Da biste spriječili kontakt ostataka s kožom, čistite uz pomoć odgovarajuće četke i nosite rukavice.
- 3 Nakon čišćenja vratite ladicu nazad na mjesto i pazite da je na mjestu.

### 4.4.2 Čišćenje vrata za punjenje i bubnja

Za proizvode s programom za čišćenje bubnja, pogledajte Rukovanje proizvodom - Programi.



Ponavljajte postupak čišćenja bubnja jednom u svaka 2 mjeseca.

Koristite sredstvo protiv kamenca koje je prikladno za perilice.



Nakon svakog pranja, pazite da u bubnju nema stranih tijela. Ako su rupe prikazane na slici u nastavku začepljene, otvorite ih pomoću čačkalice. Strane tvari od metala u bubnju će uzrokovati mrlje od hrđe. Očistite mrlje na površini bubnja uz pomoć sredstva za čišćenje za nehrđajući čelik. Nikada nemojte upotrebljavati čeličnu vunu ili jastučić od žice. To će oštetiti obojene, kromirane i plastične površine.

### 4.4.3 Čišćenje kućišta i upravljačke ploče

Obrišite po potrebi kućište uređaja vodom sa sapunicom ili nekoroziivnim blagim deterđentima u gelu i obrišite suhom krpom.

Za brisanje upravljačke ploče koristite samo meku i vlažnu krpu.

### 4.4.4 Čišćenje filtera za dovod vode

Na kraju svakog ventila za dovod vode na stražnjoj strani stroja i na kraju svakog crijeva za dovod vode kod spoja nalazi se filter. Ti filteri sprječavaju ulaženje stranih tijela i prljavštine iz vode u stroj. Filteri se trebaju čistiti kad se uprljaju.

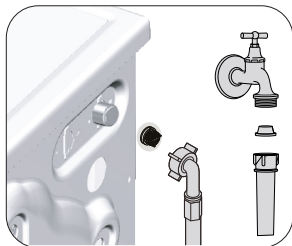

- 1 Zatvorite slavine.
- 2 Uklonite matice na crijevima za dovod vode da biste došli do filtera na ventilima za dovod vode. Očistite ih odgovarajućom četkom. Ako su filteri previše prljavi, uklonite ih s mjesta kliještima i očistite na ovaj način.
- 3 Izvadite filtre na ravnim krajevima crijeva za dovod vode skupa s brtvama i dobro ih očistite pod tekućom vodom.
- 4 Pažljivo zamijenite brtve i filtre te rukom zategnite matice.

## 4.4.5 Odljev preostale vode i čišćenje pumpe filtra

Sustav filtara u vašem stroju sprječava ulazak krutih predmeta kao što su gumbi, kovanice i vlakna tkanine te začepljivanje propelera pumpe tijekom izbacivanja vode pranja. Na taj će se način voda izbaciti bez problema, a vijek trajanja pumpe će se produžiti.

Ako vaša perilica ne uspije izbaciti vodu, filtar pumpe je začepljen. Filtar se mora čistiti kad god je začepljen ili svaka 3 mjeseca. Da biste očistili filtar pumpe morate izbaciti vodu.

Osim toga, prije transporta stroja (npr. pri selidbi u drugu kuću) i u slučaju zamrzavanja vode, voda se mora izbaciti do kraja.



**OPREZ:** Strana tijela koja ostanu u filtru pumpe mogu oštetiti vaš stroj ili uzrokovati buku.

**OPREZ:** Ako se proizvod ne upotrebljava, zatvorite slavinu, uklonite glavnu cijev i ispustite vodu iz stroja kako bi se spriječila mogućnost smrzavanja.

**OPREZ:** Nakon svake upotrebe zatvorite slavinu s kojom je povezano glavno crijevo.

### Da biste očistili prljavi filtar i ispustili vodu:

- 1 Isključite perilicu s napajanja da biste prekinuli dovod električne energije.



**OPREZ:** Temperatura vode u perilici može porasti do 90 °C. Da biste izbjegli rizik od opekline, filtar čistite nakon hlađenja vode u stroju.

- 2 Otvorite poklopac filtra.

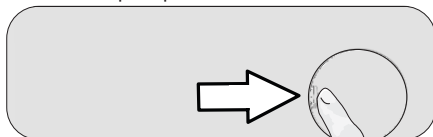

- 3 Slijedite postupke u nastavku da biste izbacili vodu.

### Proizvod nema crijevo za odlijevanje za hitne slučajeve da bi se izbacila voda:

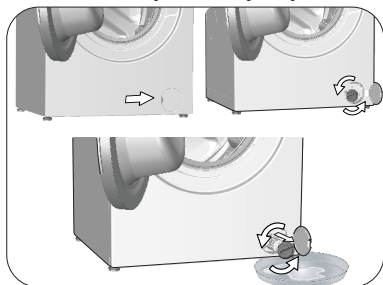

- a. Da biste sakupili vodu koja teče iz filtra, ispred filtra stavite veliku posudu.
- b. Okrenite i otpustite filtar pumpe dok voda ne počne istjecati (u smjeru suprotnom od smjera kazaljke na satu). Usmerite vodu koja teče u posudu koju ste stavili ispred filtra. Uvijek držite krpu u blizini da možete pokupiti prolivenu vodu.
- c. Nakon izbacivanja vode iz stroja izvadite filtar tako da ga okrenete do kraja.

- 4 Očistite sav talog u filtru kao i vlakna oko propelera ako ih ima.
- 5 Zamijenite filtar.
- 6 Ako se čep filtra sastoji od dva dijela, zatvorite čep filtra tako da pritisnete pločicu. Ako je od jednog dijela, prvo stavite pločice u donjem dijelu na mjesta i zatim pritisnite gornji dio da se zatvori.

Problem	Razlog	Rješenje
Program se ne pokreće nakon zatvaranja vrata.	Gumb početak/pauza/prekid nije pritisnut.	<ul style="list-style-type: none"> <li>*Pritisnite gumb početak/pauza/prekid.</li> </ul>
Program se ne može uključiti ili odabrati.	Perilica se prebacila u režim samozaštite zbog problema infrastrukture (kao što su napon, tlak vode, itd.).	<ul style="list-style-type: none"> <li>Pritisnite i držite tipku za uključivanje/isključivanje na 3 sekunde. (pogledajte „Otkazivanje programa“)</li> </ul>
Voda u uređaju.	Možda je u uređaju ostalo malo vode zbog kontrole kvalitete u proizvodnji.	<ul style="list-style-type: none"> <li>To nije kvar, voda ne šteti stroju.</li> </ul>
Stroj se ne puni vodom.	Slavina je zatvorena. Crijevo za dovod vode savijeno je. Filtar za dovod vode začepljen je.	<ul style="list-style-type: none"> <li>• Otvorite slavine.</li> <li>• Izravnajte crijevo.</li> <li>• Očistite filtir.</li> </ul>
Stroj ne povlači vodu.	Vrata za punjenje možda su otvorena. Moguće je da je crijevo za ispuštanje vode začepljeno ili presavijeno. Filtar pumpe začepljen je.	<ul style="list-style-type: none"> <li>• Zatvorite vrata.</li> <li>• Očistite ili izravnajte crijevo.</li> <li>• Očistite filtir pumpe.</li> </ul>
Stroj vibrira ili stvara buku.	Stroj možda ne stoji ravno. Neka kruta tvar je možda ušla u filtir pumpe. Transportni sigurnosni vijci nisu uklonjeni. Količina rublja u perilici je možda premala. Stroj je možda pretovaren rubljem.	<ul style="list-style-type: none"> <li>• Prilagodite nožicu da stroj stoji ravno.</li> <li>• Očistite filtir pumpe.</li> <li>• Uklonite sigurnosne vijke za transport.</li> <li>• Dodajte još rublja u perilicu.</li> <li>• Izvadite dio rublja iz stroja ili prerasporedite opterećenje rukom da biste ga ravnomjerno uravnotežili u stroju.</li> </ul>
Na dnu perilice curi voda.	Stroj je možda naslonjen na tvrdi predmet. Moguće je da je crijevo za ispuštanje vode začepljeno ili presavijeno. Filtar pumpe začepljen je.	<ul style="list-style-type: none"> <li>• Pazite da stroj nije naslonjen na nešto.</li> <li>• Očistite ili izravnajte crijevo.</li> <li>• Očistite filtir pumpe.</li> </ul>
Perilica je stala ubrzo nakon početka programa.	Perilica je možda privremeno prestala raditi zbog pada napona.	<ul style="list-style-type: none"> <li>• Nastavite će s radom kad se napon bude vratio na normalnu razinu.</li> </ul>
Stroj odmah izbacuje vodu koju primi.	Moguće je da crijevo za odvod nije postavljeno na pravilnoj visini.	<ul style="list-style-type: none"> <li>• Spojte crijevo za ispuštanje vode kako je opisano u Uputama za uporabu.</li> </ul>
Nema vidljive vode u stroju za vrijeme pranja.	Razina vode nije vidljiva izvan perilice rublja.	<ul style="list-style-type: none"> <li>• To nije kvar.</li> </ul>
Vrata za punjenje ne mogu se otvoriti.	Vrata su zaključana zbog razine vode u stroju. Stroj zagrijava vodu ili centrifugira.	<ul style="list-style-type: none"> <li>• Izbacite vodu pokretanjem programa izbacivanja vode ili centrifuge.</li> <li>• Pričekajte da završi program.</li> </ul>
Pranje traje duže od onoga navedenog u uputama. (*)	Zaključavanje zbog djece aktivirano je. Vrata će se otključati nekoliko minuta nakon završetka programa. Tlak vode nizak je.	<ul style="list-style-type: none"> <li>• Pričekajte nekoliko minuta da se vrata otključaju.</li> </ul>
	Moguće je da je napon nizak.	<ul style="list-style-type: none"> <li>• Stroj čeka da primi dovoljnu količinu vode da bi spriječio lošu kvalitetu pranja zbog smanjene količine vode. Stoga se povećava vrijeme pranja.</li> <li>• Vrijeme pranja je produženo da bi se spriječili loši rezultati pranja pri niskom naponu.</li> </ul>
	Moguće je da je dolazna temperatura vode niska.	<ul style="list-style-type: none"> <li>• Vrijeme potrebno za zagrijavanje vode produžuje se u hladnom dobu godine. Vrijeme pranja može se produžiti i da bi se spriječili loši rezultati pranja.</li> </ul>
	Moguće je da se povećao broj ispiranja i/ili količina vode za ispiranje.	<ul style="list-style-type: none"> <li>• Stroj povećava količinu vode za ispiranje kada je potrebno dobro ispiranje i po potrebi dodaje dodatni korak ispiranja.</li> </ul>
	Možda je nastao višak pjene i možda se uključio automatski sustav za apsorpciju pjene zbog uporabe previše deterdženta.	<ul style="list-style-type: none"> <li>• Koristite preporučenu količinu deterdženta.</li> </ul>
Vrijeme programa se ne odbrojava. (Na modelima s prikazom) (*)	Programator vremena može stati tijekom uzimanja vode.	<ul style="list-style-type: none"> <li>• Oznaka programatora vremena neće odbrojavati dok uređaj ne uzme dovoljnu količinu vode. Perilica će čekati dok u njoj ne bude dovoljne količine vode da bi izbjegla slabe rezultate pranja zbog nedostatka vode. Indikator programatora vremena nastaviti će s odbrojavanjem nakon toga.</li> </ul>
	Programator vremena može stati tijekom grijanja.	<ul style="list-style-type: none"> <li>• Oznaka programatora vremena neće odbrojavati dok stroj ne dosegne odabranu temperaturu.</li> </ul>
	Programator vremena može stati tijekom centrifuge.	<ul style="list-style-type: none"> <li>• Sustav za automatsko otkrivanje neuravnoteženog opterećenja može biti uključen zbog neuravnotežene raspodjele rublja u bubnju.</li> </ul>

<b>Problem</b>	<b>Razlog</b>	<b>Rješenje</b>
Ne odbrojava se vrijeme programa. (*)	Moguće je da postoji neravnoteža rublja u stroju.	<ul style="list-style-type: none"> <li>Sustav za automatsko otkrivanje neuravnoteženog opterećenja može biti uključen zbog neuravnotežene raspodjele rublja u bubnju.</li> </ul>
Stroj se ne prebacuje na centrifugu. (*)	Moguće je da postoji neravnoteža rublja u stroju.	<ul style="list-style-type: none"> <li>Sustav za automatsko otkrivanje neuravnoteženog opterećenja može biti uključen zbog neuravnotežene raspodjele rublja u bubnju.</li> </ul>
	Stroj neće centrifugirati ako voda nije do kraja izbačena. Možda je nastao višak pjene i možda se uključio automatski sustav za apsorpciju pjene zbog uporabe previše deterdženta.	<ul style="list-style-type: none"> <li>Provjerite filter i crijevo za odvod.</li> <li>Koristite preporučenu količinu deterdženta.</li> </ul>
Učinak pranja je loš: Rublje posivi. (**)	Dulje je vrijeme korištena nedovoljna količina deterdženta.	<ul style="list-style-type: none"> <li>Upotrebjavajte preporučenu količinu deterdženta koja odgovara tvrdoći vode i rublju.</li> </ul>
	Dulje je vrijeme prano na niskim temperaturama. Upotrebljava se nedovoljna količina deterdženta s tvrdom vodom.	<ul style="list-style-type: none"> <li>Odaberite pravilnu temperaturu za pranje rublja.</li> <li>Korištenje nedovoljne količine sredstva za pranje rublja s tvrdom vodom prouzrokuje da se prljavština lijepe za tkaninu zbog čega tkanina s vremenom posivi. Teško je ukloniti sivi sloj jednom kad se stvori. Upotrebjavajte preporučenu količinu deterdženta koja odgovara tvrdoći vode i rublju.</li> </ul>
	Korišteno je previše deterdženta.	<ul style="list-style-type: none"> <li>Upotrebjavajte preporučenu količinu deterdženta koja odgovara tvrdoći vode i rublju.</li> </ul>
Učinak pranja je loš: Ostaju mrlje ili rublje nije bijelo. (**)	Upotrebljava se nedovoljna količina deterdženta.	<ul style="list-style-type: none"> <li>Upotrebjavajte preporučenu količinu deterdženta koja odgovara tvrdoći vode i rublju.</li> </ul>
	Stavljeno je previše rublja.	<ul style="list-style-type: none"> <li>Nemojte prepuniti stroj. Puniti stroj količinom preporučenom u „Tablici programa i potrošnje“.</li> </ul>
	Odabrani su pogrešan program i pogrešna temperatura.	<ul style="list-style-type: none"> <li>Odaberite pravilan program i pravilnu temperaturu za pranje rublja.</li> </ul>
	Upotrebljava se pogrešna vrsta deterdženta. Korišteno je previše deterdženta.	<ul style="list-style-type: none"> <li>Koristite originalni deterdžent prikladan za stroj.</li> <li>Umetnite deterdžent u odgovarajući odjeljak. Nemojte miješati izbjeljivač s deterdžentom.</li> </ul>
Učinak pranja je loš: Pojavile su se masne mrlje na rublju. (**)	Ne primjenjuje se redovito čišćenje bubnja.	<ul style="list-style-type: none"> <li>Čistite bubanj redovito. U tu svrhu pogledajte 4.4.2.</li> </ul>
Učinak pranja je loš: Odjeća ima neugodan miris. (**)	Na bubnju su se stvorili mirisi i slojevi bakterija kao rezultat neprekidnog pranja na niskim temperaturama i/ili na kratkim programima.	<ul style="list-style-type: none"> <li>Ostavite ladicu za deterdžent i vrata za punjenje stroja odškrnutima nakon svakog pranja. Tako se ne može stvoriti vlažna okolina u stroju koja je pogodna za bakterije.</li> </ul>
Boja odjeće je izbljedjela. (**)	Stavljeno je previše rublja. Korišteni deterdžent vlažan je.	<ul style="list-style-type: none"> <li>Nemojte prepuniti stroj.</li> <li>Držite deterdžente zatvorenima u okolini u kojoj nema vlage i nemojte ih izlagati prevelikim temperaturama.</li> </ul>
	Odabrana je viša temperatura.	<ul style="list-style-type: none"> <li>Odaberite odgovarajući program i temperaturu u skladu s vrstom i stupnjem onečišćenja rublja.</li> </ul>
Stroj ne ispiri dobro.	Količina, marka i uvjeti skladištenja korištenog deterdženta nisu pravilni.	<ul style="list-style-type: none"> <li>Koristite deterdžent prikladan za perilicu rublja i svoje rublje. Držite deterdžente zatvorenima u okolini u kojoj nema vlage i nemojte ih izlagati prevelikim temperaturama.</li> </ul>
	Deterdžent je umetnut u pogrešan odjeljak.	<ul style="list-style-type: none"> <li>Ako je umetnut deterdžent u odjeljak za pretpranje iako nije odabrano pretpranje, stroj može taj deterdžent koristiti za vrijeme ispiranja ili omeškivanja. Umetnite deterdžent u odgovarajući odjeljak.</li> </ul>
	Filter pumpe začepljen je. Crijevo za odvod presavijeno je.	<ul style="list-style-type: none"> <li>Provjerite filter.</li> <li>Provjerite crijevo za odvod.</li> </ul>
Rublje je kruto nakon pranja. (**)	Upotrebljava se nedovoljna količina deterdženta.	<ul style="list-style-type: none"> <li>Korištenje nedovoljne količine deterdženta za tvrdoću vode može prouzročiti da rublje s vremenom postane kruto. Upotrebjavajte prikladnu količinu deterdženta u skladu s tvrdoćom vode.</li> </ul>
	Deterdžent je umetnut u pogrešan odjeljak.	<ul style="list-style-type: none"> <li>Ako je umetnut deterdžent u odjeljak za pretpranje iako nije odabrano pretpranje, stroj može taj deterdžent koristiti za vrijeme ispiranja ili omeškivanja. Umetnite deterdžent u odgovarajući odjeljak.</li> </ul>
	Moguće je da je deterdžent pomiješan s omeškivačem.	<ul style="list-style-type: none"> <li>Nemojte miješati omeškivač s deterdžentom. Operite i očistite raspršivač vrućom vodom.</li> </ul>

Problem	Razlog	Rješenje
Rublje nema miris omekšivača. (**)	Deterdžent je umetnut u pogrešan odjeljak.  Moguće je da je deterdžent pomiješan s omekšivačem.	<ul style="list-style-type: none"> <li>Ako je umetnut deterdžent u odjeljak za pretpranje iako nije odabrano pretpranje, stroj može taj deterdžent koristiti za vrijeme ispiranja ili omekšavanja. Operite i očistite raspršivač vrućom vodom. Umetnite deterdžent u odgovarajući odjeljak.</li> <li>Nemojte miješati omekšivač s deterdžentom. Operite i očistite raspršivač vrućom vodom.</li> </ul>
Ostaci deterdženta u ladici za deterdžent. (**)	Deterdžent je umetnut u vlažnu ladicu. Deterdžent je postao vlažan.  Tlak vode nizak je. Deterdžent u odjeljku za glavno pranje postao je vlažan dok je stroj primao vodu za pretpranje. Začepjene su rupe odjeljka deterdženta. Postoji problem s ventilima ladice za deterdžent. Moguće je da je deterdžent pomiješan s omekšivačem.  Ne primjenjuje se redovito čišćenje bubnja.	<ul style="list-style-type: none"> <li>Osušite ladicu za deterdžent prije umetanja deterdženta.</li> <li>Držite deterdžente zatvorenima u okolini u kojoj nema vlage i nemojte ih izlagati prevelikim temperaturama.</li> <li>Provjerite tlak vode.</li> <li>Provjerite rupe i očistite ih ako su začepjene.</li> <li>Pozovite ovlaštenog servisera.</li> <li>Nemojte miješati omekšivač s deterdžentom. Operite i očistite raspršivač vrućom vodom.</li> <li>Čistite bubanj redovito. U tu svrhu pogledajte 4.4.2.</li> </ul>
U stroju se stvara previše pjene. (**)	Korišteni su neprikladni deterdženti za perilicu rublja. Korištena je prevelika količina deterdženta. Deterdžent je skladišten pod nepravilnim uvjetima.  Mrežasto rublje kao što je til može zbog svoje teksture stvoriti previše pjene. Deterdžent je umetnut u pogrešan odjeljak. Stroj je prerano primio omekšivač.	<ul style="list-style-type: none"> <li>Koristite deterdžente prikladne za perilicu rublja.</li> <li>Koristite samo dovoljnu količinu deterdženta.</li> <li>Skladištite deterdžent na zatvorenom i suhom mjestu. Nemojte ga skladištiti na prevrućem mjestu.</li> <li>Koristite manje količine deterdženta za te vrste predmeta.</li> <li>Umetnite deterdžent u odgovarajući odjeljak.</li> <li>Moguće je da postoji problem s ventilima ili raspršivačem deterdženta. Pozovite ovlaštenog servisera.</li> </ul>
Iz ladice za deterdžent izlazi pjena.	Korišteno je previše deterdženta.	<ul style="list-style-type: none"> <li>Pomiješajte 1 žlicu omekšivača i ½ litre vode i ulijte u glavni odjeljak za pranje u ladici za deterdžent.</li> <li>Stavite deterdžent u stroj prikladan za programe i maksimalno punjenje kako je označeno u "Tablici programa i potrošnje". Kad upotrebljavate dodatne kemikalije (sredstva za uklanjanje mrlja, bjelila itd.), smanjite količinu deterdženta.</li> </ul>
Rublje ostaje mokro na kraju programa. (*)	Možda je nastao višak pjene i možda se uključio automatski sustav za apsorpciju pjene zbog uporabe previše deterdženta.	<ul style="list-style-type: none"> <li>Koristite preporučenu količinu deterdženta.</li> </ul>
(*) Centrifuga ne radi kad rublje nije raspodijeljeno ravnomjerno u bubnju da bi se spriječilo oštećenje stroja i njegove okoline. Rublje se treba ponovno preraspodijeliti i treba ponovno uključiti centrifugu.		
(**) Bubanj nije redovito očišćen. Čistite bubanj redovito. Pogledajte 4.4.2		
	<b>OPREZ:</b> Ako ne možete riješiti problem, iako slijedite upute u ovom odjeljku, konzultirajte se s vašim dobavljačem ili ovlaštenim servisera. Nikada nemojte sami pokušati popraviti proizvod koji ne radi.	

Kada se uređaj isključí, dugim pritiskanjem 1 i 2 gumba pomoćne funkcije, prikazuje se odbrojavanje 3-2-1 i ukupan broj ciklusa pranja izvršenih na uređaju.

Nakon prikazivanja ukupnog broj ciklusa pranja, prikazat će se kodovi grešaka ako postoje. Provjerite informacije na zaslonu preko donje tablice.

Informacije na zaslonu	Uzrok	Rješenje
Gr	Sigurnosni algoritam pokrenut je na uređaju.	Čekajte da prođe natpis. Nakon pritiskanja gumba pomoćne funkcije 1 i 2, provjerite informacije na zaslonu.
SC	Vaša reklamacija nije riješena tijekom provjere.	Pozovite ovlaštenog servisera.
E5	Možda je začepljen filtar pumpe.	Očistite filtar pumpe. Pogledajte dio "Praženje preostale vode i čišćenje filtra pumpe". Isprobajte ciklus centrifuge. Ako problem nije riješen, nazovite servisni odjel.
E8	Stroj ne uzimati vodu.	<ul style="list-style-type: none"> <li>• Uključite slavine.</li> <li>• Uvjerite se da ne dolazi do curenja vode.</li> <li>• Provjerite priključak crijeva za ulaz vode i zategnite crijevo ako je presavijeno.</li> <li>• Očistite filtar pumpe. Pogledajte dio "Praženje preostale vode i čišćenje filtra pumpe".</li> <li>• Zatvorite prednji poklopac stroja. Uvjerite se da je poklopac zaključan.</li> </ul> Ponovno pokrenite stroj. Ako problem nije riješen, nazovite servisni odjel.
E29	Perilica se prebacila u način samozaštite zbog problema napajanja (kao što su napon, tlak vode itd.).	Za opoziv programa okrenite tipku za odabir programa te odaberite drugi program. Prethodni program će se opozvati. Pogledajte dio "Otkazivanje programa". Ako se problem i dalje ne otklanja, nazovite servisni odjel.
E17	Unutar stroja je višak pjene nakon dovršenog ciklusa.	<ul style="list-style-type: none"> <li>• Skladištite deterđent na zatvorenom i suhom mjestu. Nemojte ga skladištiti na prevrućem mjestu.</li> <li>• Rabite manje količine deterđenta za propusno rublje poput tila.</li> <li>• Rabite količinu deterđenta prikladnu za količinu rublja i razinu mrlje.</li> <li>• Upotrebljavajte samo dovoljnu količinu deterđenta.</li> <li>• Obvezno stavite deterđent u odgovarajući odjeljak.</li> <li>• Pokrenite program za čišćenje bubnja dok je stroj prazan. Pogledajte program „Čišćenje bubnja“</li> </ul> Ako vaš stroj ne sadrži program za čišćenje bubnja, možete koristiti program Pamuk 90C. <ul style="list-style-type: none"> <li>• Nakon pokretanja kratkog programa bez deterđenta, provjerite stroj. Ako se problem i dalje ne otklanja, nazovite servisni odjel.</li> </ul>
E18	Ciklus centrifuge nije pokrenut zbog neravnoteže stroja.	Provjerite rublje unutar stroja. Možda nije dovoljna količina rublja. Pokušajte povećati količinu rublja. Rublje bi moglo izazvati neravnotežu; sortirajte rublje ručno i rasporedite ga ravnomjerno unutar stroja. Isprobajte ciklus centrifuge.
E12	Možda je voda ušla u stroj.	Iskopčajte stroj. Možda ima vode ispod stroja. Pokupite vodu ispod stroja. Ponovno ukopčajte stroj. Isprobajte kratki ciklus. Ako se problemi ne riješe ili uočite vodu koja curi iz jednog crijeva, zatvorite ventile i nazovite servisni odjel.
E27	Provjerite ispuštanje vode iz stroja.	Pogledajte dio "Spajanje odvodnog crijeva na odvod".
E84	Ne može se uspostaviti BLE priključak.	Pokušajte ga spojiti. Pogledajte dio "Značajka HomeWhiz i funkcija daljinskog upravljanja". Ako se problem i dalje ne otklanja, nazovite servisni odjel.

## ODRICANJE OD ODGOVORNOSTI / UPOZORENJE

Neke (jednostavne) kvarove na odgovarajući način može riješiti krajnji korisnik bez kompromitiranja sigurnosti ili nesigurne upotrebe koja može rezultirati takvim popravkom, pod uvjetom da je to izvršeno pridržavajući se i u skladu sa sljedećim uputama (pogledajte do „Samopopravak“).

Stoga, ako drukčije nije dozvoljeno u dole navedenom dijelu „Samopopravak“ popravak treba obaviti registrirani profesionalni servis kako bi se izbjegli problemi sa sigurnošću. Registrirani profesionalni servis je profesionalni servis koje mu je proizvođač dozvolio pristup uputama i popisu rezervnih dijelova za ovaj uređaj u skladu s načinima opisanim u zakonskim aktima u skladu s Direktivom 2009/125/EC. **Međutim, samo ovlašteni servis zastupnika (i.e. ovlašteni profesionalni servisi) kojeg možete kontaktirati pozivanjem telefonskog broja navedenog u korisničkom priručniku/jamstvenom listu ili putem ovlaštenog zastupnika može pružiti uslugu u skladu s uvjetima jamstva. Stoga, pripazite jer popravci koje su napravili profesionalni servisi (ali koje nije ovlastila tvrtka Beko) mogu poništiti jamstvo.**

### Samopopravak

Krajnji korisnik može izvršiti samopopravak pomoću sljedećih rezervnih dijelova: vrata, šarke za vrata i brtve, ostale brtve, sklop zaključivanja vrata i plastični periferni dijelovi poput dozatora deterdženta (ažurirani popis je dostupan na stranici support.beko.com od 1. ožujka 2021.).

Uz to, zbog osiguranja sigurnosni proizvoda i smanjenja opasnosti od teške ozljede navedeni samopopravak treba se obaviti pridržavajući se uputa u korisničkom priručniku za samopopravak ili uputa dostupnih na stranici support.beko.com. Zbog vaše sigurnosti, isključite proizvod iz strujne utičnice prije nego što pokušate obaviti samopopravak.

Popravak ili pokušaj popravka koji će obaviti krajnji korisnik za dijelove koji nisu uključeni na popis i/ili ako se korisnik nije pridržavao uputa u korisničkom priručniku za samopopravak ili uputa dostupnih na stranici support.beko.com., može rezultirati sigurnosnim problemima koji se ne mogu pripisati tvrtki Beko i poništiti će jamstvo za proizvod.

Stoga se izričito preporučuje krajnjim korisnicima neka se suzdrže od pokušaja obavljanja popravaka koji nisu obuhvaćeni navedenim popisom rezervnih dijelova te, u takvom slučaju, neka kontaktiraju ovlaštene profesionalne servise ili registrirane profesionalne servise. U suprotnom, takvi pokušaji krajnjih korisnika mogu rezultirati sigurnosnim problemima i oštećenjem proizvoda te posljedično izazvati požar, poplavu, strujni udar ili tešku tjelesnu ozljedu.

Kao primjer, ali ne ograničavajući se na, sljedeći popravci moraju se obaviti u ovlaštenim profesionalnim servisima ili registriranim profesionalnim servisima; motor, sklop pumpe, glavna ploča, ploča motora, ploča zaslona, grijači, itd.

Proizvođač/prodavač neće se smatrati odgovornim ni u kojem slučaju kada se krajnji korisnici nisu pridržavali gore navedenog.

Rezervni dijelovi perilice rublja ili sušilice rublja koje ste kupili dostupni su u razdoblju od 10 godina. Tijekom ovog razdoblja, originalni rezervni dijelovi bit će dostupni za ispravan rad perilice rublja ili sušilice rublja.



## JAMSTVENI LIST

### DAVATELJ JAMSTVA:

Beko Grundig Croatia d.o.o.  
Ulica Josipa Marohnića 3, 10000 Zagreb, Hrvatska

### BEKO POZIVNI CENTAR:

**01 771 00 71**

E-mail adresa: [support-HR@beko.com](mailto:support-HR@beko.com)

\*Pozivi se naplaćuju prema redovnoj cijeni tarifa pružatelja usluga za lokalne pozive u Republici Hrvatskoj.

\*\* Pozivni centar se nalazi van EEA, ali će vaši osobni podaci biti obrađivani u svemu u skladu sa Općom uredbom o obradi osobnih podataka.

\*\*\* Molimo Vas da se upoznate s načinom na koji obrađujemo Vaše osobne podatke i Vašim pravima na našoj Internet stranici [www.beko.com/hr-hr](http://www.beko.com/hr-hr), u dijelu označenom kao Politika privatnosti.

### 1. TRAJANJE JAMSTVA:

1.1. Jamstvo na Proizvod je 24 mjeseci (2 godine), koje daje pravo na besplatni popravak sukladno uvjetima koji su navedeni u ovom jamstvenom listu.

1.2. Jamstvo vrijedi od datuma prijelaza rizika na kupca, kako je to utvrđeno primjenjivim propisima, a što se dokazuje maloprodajnim računom, te dostavnicom, ukoliko je to primjenjivo.

1.3. Ovo jamstvo ne isključuje niti utječe na prava kupca koja proizlaze iz odgovornosti trgovca i proizvođača, odnosno davatelja jamstva, za materijalne nedostatke proizvoda sukladno zakonu.

### 2. PRIMJENA JAMSTVA:

2.1. Ovo jamstvo vrijedi za BEKO proizvode kupljene na području Republike Hrvatske.

2.2.1. Ovim jamstvom davatelj jamstva se obvezuje, pod uvjetima koji su utvrđeni u ovom jamstvenom listu, osigurati kupcu besplatni popravak Proizvoda u slučaju kvara.

### 3. PRIJE PRIMJENE JAMSTVA

3.1. Prije prijave kvara Beko pozivnom centru obavezno provjerite:

- da li Proizvod ima ispravno napajanje električnom energijom;

- da li su svi osigurači ispravni;

- da li su u redu dovodne i odvodne instalacije;

- da li su u redu filteri i dr.

- pritisak vode (\*za uređaje koji koriste vodu u svom radu);

\*Uvažavajući gore navedene savjete izbjeci ćete nepotrebne intervencije servisa i smanjiti troškove.

### VAŽNE NAPOMENE:

#### **PROIZVOD JE NAMIJENJEN ISKLJUČIVO ZA UPOTREBU U KUĆANSTVU.**

Prije postavljanja i priključenja Proizvoda obavezno pročitati UPUTE ZA UPOTREBU, POSTAVLJANJE I PRIKLJUČENJE

APARATA koja je isporučena s Proizvodom ("Upute za upotrebu"). Usluge koje nisu uključene u cijenu Proizvoda su POSTAVLJANJE I PRIKLJUČENJE Proizvoda (u jamstvenom roku izvan jamstvenog roka).

Kupac je odgovoran za ispravno i stručno postavljanje i priključenje proizvoda.

Bilo koji kvar ili oštećenje Proizvoda koji su nastali uslijed nestručnog postavljanja i/ili priključenja Proizvoda nisu pokriveni Redovnim jamstvom, a troškove popravka

Proizvoda i zamijene rezervnih dijelova u tom slučaju snosi kupac u cijelosti.

Redovito čistite vaš Proizvod kako zbog neadekvatnog održavanja ne bi došlo do kvara na Proizvodu i dodatnih troškova popravka.

#### **4. UVJETI JAMSTVA:**

4.1 Za ostvarivanje prava iz ovog jamstva na besplatni popravak, kupac je obavezan predočiti maloprodajni račun te ga je stoga obavezan čuvati do isteka roka važenja

4.2. Ukoliko kupac ne predoči maloprodajni račun, Ovlašteni servis će Proizvod popraviti isključivo na teret kupca.

4.3. Centralni servis i uvoznik imaju pravo kod prodavatelja provjeriti ispravnost maloprodajnog računa.

#### **5. ŠTO NIJE POKRIVENO JAMSTVOM:**

5.1. Svi kvarovi koji su nastali uslijed nestručnog postavljanja i/ili priključenja Proizvoda.

5.2 Svi kvarovi koji su nastali kao posljedica neodgovarajućeg održavanja Proizvoda, u suprotnosti s odredbama ovog Jamstvenog lista kao i Uputama za upotrebu, i to u dijelu koji se odnosi na čišćenje i održavanje kao i napomene o upotrebi i upozorenja koje je propisao proizvođač.

5.3. Čišćenje i održavanje proizvoda koje je predviđeno u Uputama za upotrebu i dio je redovnog ili periodičnog čišćenja Proizvoda za koje je odgovoran kupac.

5.4. Svi slučajevi navedeni u točki 8.5. ovog Jamstvenog lista.

#### **6. ODGOVORNOST KUPCA:**

6.1. Kupac je dužan pridržavati se Uputa za upotrebu u cijelosti, a posebice odredbi koje se odnose na upotrebu, čišćenje i održavanje Proizvoda i kojima su definirani: tehničke karakteristike Proizvoda, ispravnost korištenja kao i način i obaveza čišćenja Proizvoda.

#### **7. JAMSTVENA IZJAVA:**

7.1. Davatelj jamstva jamči da Proizvod ima deklarirane tehničke karakteristike.

7.2. Proizvod će ispravno raditi ako se koristi u skladu sa njegovom namjenom i Uputama za upotrebu.

7.2.1. Na zahtjev kupca podnesen u jamstvenom roku, kvar ili nedostatak na Proizvodu ćemo otkloniti u razumnom roku, uzimajući u obzir prirodu nedostatka i Proizvoda, bez značajnih neugodnosti za kupca.

7.2.2. Ukoliko Proizvod nije popravljen u razumnom roku ćemo, na vaš zahtjev, zamijeniti ispravnim proizvodom.

7.2.3. Za vrijeme koje je proizvod bio na popravku produžuje se trajanje jamstva.

7.2.4. Rezervni dijelovi unutar razdoblja jamstvenog roka biti će osigurani sukladno važećoj zakonskoj regulativi.

#### **8. JAMSTVENI UVJETI:**

8.1. Mjesto popravka:

Popravak u jamstvenom roku odrađuje se na adresi kupca proizvoda. U slučaju nemogućnosti popravka proizvoda na adresi kupca, Proizvod će biti prevezen u ovlašteni servis, popravljen i vraćen na adresu kupca.

8.2. Jamstvo se priznaje za vrijeme naznačeno na jamstvenom listu pod slijedećim uvjetima:

8.2.1. da kupac ima uredno popunjen i ovjeren jamstveni list i maloprodajni račun;

8.2.2. da je kupac prilikom montaže proizvoda postupio u skladu s Uputama za upotrebu;

8.2.3. da se proizvod koristi u skladu s Uputama za upotrebu;

8.2.4. da proizvod servisira isključivo ovlašteni servis;

### 8.3. Popravci u jamstvenom roku:

8.3.1. Potrebno je kontaktirati Beko pozivni centar na broj 01 771 00 71

8.3.2. Prije razgovora s agentom kupac treba pripremiti:

- Maloprodajni račun

- Model uređaja

- Serijski broj uređaja.

### 8.4. Popravci nakon isteka jamstva:

Za popravke nakon isteka jamstva, a koji će biti odrađeni od strane ovlaštenog servisa sukladno uvjetima i cijenama svakog pojedinog servisa, te će se ugraditi isključivo originalni rezervni dijelovi uz naplatu sukladno cjeniku servisa.

8.5. Jamstvo ne vrijedi u slijedećim slučajevima:

8.5.1. nepridržavanja Uputa za upotrebu;

8.5.1.1. kvarovi zbog smrzavanja aparata, koje je nastalo u zimskom periodu, uslijed montaže i čuvanja aparata na otvorenom prostoru (teras i slično), podrumu ili prostoriji u kojoj nije odgovarajuća temperatura;

8.5.1.2. začepljenja odvoda;

8.5.1.3. oštećenja unutrašnjosti aparata ili rublja nastalih kao posljedica ubacivanja raznih metalnih predmeta, ukrasa na rublju i drugih stvari koje mogu začepliti odvod, oštetiti rublje, odnosno unutrašnjost perilice;

8.5.1.4. začepljenja posude za doziranje zbog neredovitog čišćenja (način čišćenja i kontrola opisani su u uputama za upotrebu);

8.5.1.5. požara, odnosno eksplozije koje je posljedica sušenja rublja koje je prethodno bilo oprano zapaljivim sredstvima za čišćenje (dozvoljeno je sušenje rublja koje je oprano isključivo vodom);

8.5.1.6. kvarova pregrijavanja filtera, kondenzatora nastalih kao posljedica neredovitog održavanja-čišćenja (obavezno čišćenje-koje nije uključeno u održavanje u jamstvenom roku) ili zbog ometenog proto- ka zraka - zatvorenog ventilatorskog otvora, začepljenih odvodnih cijevi;

8.5.1.7. oštećenja nastalih kao posljedica upotrebe neadekvatnih sredstava za strojno pranje i njegu rublja (moguće oštećenje i promjene boje brtvila i plastičnih dijelova, koji su posljedica upotrebe sredstava za izbjeljivanje i bojenje rublja);

8.5.1.8. zagušenje rešetke u dovodnoj cijevi;

8.5.1.9. oštećenja nastalih kao posljedica priključenja na neadekvatnu električnu mrežu, nepravilno priključivanje (kolebanje napona više od dozvoljenog odstupanja, neadekvatna vrsta ili pritisak plina, nestandardne mješavine plina, prelazak na druge vrste plina i dr.) i kao posljedica neodgovarajućeg pritiska u vodovodnoj mreži;

8.5.1.10. montaža aparata u neadekvatnim uvjetima -prostorije sa vlagom, visoka temperatura i dr.

8.5.1.11. oštećenja vanjskih i unutrašnjih dijelova aparata nastalih kao posljedica upotrebe neodgovarajućih sredstava za čišćenje;

8.5.1.12. vibracija aparata, odnosno buka koja nastaje kao posljedica nepravilnog postavljanja ili niveliranja;

8.5.1.13. zamjenu potrošnog materijala: npr. žarulja, filtera, priključna crijeva;

8.5.2. mehaničkog oštećenja proizvoda do kojeg je došlo pri nepravilnoj upotrebi i/ili nemaru;

8.5.3. ako je popravak na proizvodu odradila nestručna osoba i/ili neovlašteni servis i/ili ukoliko su ugrađeni neoriginalni rezervni dijelovi;

8.5.4. ako je utvrđen uzrok kvara a koji nije posljedica greške proizvođača;

8.5.5. upotreba proizvoda u profesionalne svrhe.

8.5.6. ukoliko kupac ne posjeduje jamstveni list i maloprodajni račun;

8.5.7. Pojave povećane buke aparata koja je posljedica redovne upotrebe aparata a koja ne utječe na osnovnu funkciju aparata;

8.5.7.1. buka koju izaziva ventilator u pećnici;

8.5.7.2. buka limova i vodilica u pećnici ili ljuljanje posude na nosećoj rešetki;

8.5.7.3. buka protočne i odvodne pumpe;

8.5.8. Estetske promijene na aparatima ili dijelovima nastalih kao posljedica upotrebe i trošenja proizvoda a koje direktno ne utječu na funkcionalnost aparata:

8.5.8.1. habanje staklenih površina ili keramičke ploče (brazde nastale uslijed upotrebe grubih sredstava za čišćenje odnosno neadekvatnih sredstava za čišćenje; brazde i oštećenja nastala zbog posuđa: neravno dno, brušeno dno, oštri dijelovi na dnu, prašina, pijesak ili drugi oštri predmeti ispod dna posuđa); ručke, prekidači, čelne ploče, poklopci štednjaka, ugradbene ploče, montažne ploče, završetci ploča za kuhanje, plamenici (brtvila, nosači, krune, poklopci i dr.)

8.5.8.2. brisanje oznake (na staklo keramici, prekidačima, čelnoj ploči, staklenim vratima)

8.5.8.3. promjena boje: ručke, prekidači, čelne ploče, poklopci štednjaka, ugradbene ploče, montažne ploče, završetci ploča za kuhanje, plamenici (brtvila, nosači, krune, poklopci i dr.)

8.5.8.4. oštećenja vrata nastalih kao posljedica preopterećenja (pucaanje nosača, matice ručke, iskrivljena vrata), kao i nivelacija vrata;

8.5.9. U slučaju kvara nastalog uslijed više sile, uključujući, ali ne ograničavajući se na udar groma, poplave, požare, potresa, električne struje, oscilacije napona, elektromagnetne smetnje, neadekvatnog pritiska vode i sl..

8.5.10. Ukoliko je montažu Klima uređaja napravila tvrtka koja nije upisana u registar Ministarstva zaštite okoliša i energetike, te nema pravovaljano rješenje Ministarstva zaštite okoliša i energetike.

8.5.11. Oštećenja cijevi kondenzatora, oštećenja isparivača i ostala oštećenja koja su uzrokovana korozijom zbog atmosferskih utjecaja.

## **9. JAMSTVENI UVJETI ZA KLIMA UREĐAJE**

9.1. Jamstvo na Klima uređaj vrijedi pod uvjetom da je ugradnju klima uređaja izvršila tvrtka i/ili obrt i da je puštanje klima uređaja u rad obavljeno od strane tvrtke i/ili obrta koji su upisani u registar Ministarstva zaštite okoliša i energetike i imaju pravovaljano rješenje Ministarstva zaštite okoliša i energetike za obavljanje djelatnosti prikupljanja, provjere propuštanja, ugradnje i održavanja ili servisiranja rashladnih i klimatizacijskih uređaja i opreme koji sadrže kontrolirane tvari ili fluorirane stakleničke plinove ili o njima ovise, a koji to svojim potpisom i pečatom ovjeravaju na predviđenom mjestu na jamstvenom listu Instalaciju klima uređaja od strane stručnog i certificiranog servisa/instalatera plaća krajnji kupac.

9.1.1. Jamstvo na Klima uređaj je 24 mjeseci od dana ugradnje odnosno maksimalno 26 mjeseci od dana prodaje i odnosi se samo na klima uređaj i isključuje nedostatke na instalaciji izvedene prilikom ugradnje uređaja.

9.1.2. Pod uređajem podrazumijeva se unutarnja i vanjska jedinica koje međusobno odgovaraju po modelu i snazi.

9.2. Usluge podešavanja, redovitog čišćenja, ugradnje i puštanja u rad ne podliježu jamstvu i te usluge servis/instalater također naplaćuje od vlasnika uređaja prema svom cjeniku.

9.3. Jamstvom nije obuhvaćen materijal korišten pri ugradnji uređaja (cijevi, nosači i ostalo), neispravno spajanje na elektro napajanje kao i spoj na napajanje s neispravnim naponom ili frekvencijom.

**NAPOMENA: Molimo kontaktirati CENTRALNI SERVIS radi dogovora i svih detalja oko instalacije klima uređaja.**