



Table de cuisson encastrable

Manuel d'utilisation

Płyta kuchenna do zabudowy

Instrukcja użytkowania

Vstavaná platňa sporáka

Používateľská príručka



HII 64200 FMT

FR / PL / SK

185.2622.05/R.AB/30.01.2023/7-2

7757189216



PAPIER ENTièrement
RECYCLÉ ET RECYCLABLE

Chère cliente, cher client,

Veillez lire ce mode d'emploi avant d'utiliser l'appareil.

Beko Nous vous remercions d'avoir choisi le produit. Nous voulons que votre appareil de haute qualité et doté d'une technologie de pointe vous offre une efficacité optimale. Pour ce faire, lisez attentivement ce manuel et tout autre document fourni avant d'utiliser l'appareil et conservez-les comme référence. Si vous donnez l'appareil à quelqu'un d'autre, donnez également le manuel. Suivez les instructions en prenant en compte toutes les informations et avertissements figurant dans le manuel d'utilisation.

Tenez compte de toutes les informations et de tous les avertissements figurant dans le manuel d'utilisation. Ainsi, vous vous protégerez, vous et votre produit, contre les dangers qui peuvent survenir.

Conservez le manuel d'utilisation. Si vous donnez l'appareil à quelqu'un d'autre, donnez également le manuel.

Le manuel d'utilisation comporte les symboles suivants :



Danger pouvant entraîner la mort ou des blessures.

REMARQUE Danger pouvant entraîner des dommages matériels à l'appareil ou à son environnement.



Danger pouvant entraîner des brûlures par contact avec des surfaces chaudes.



Informations importantes et conseils d'utilisation utiles.



Lisez le manuel d'utilisation.

1 Consignes de sécurité 4

Objectif de l'utilisation 4
 Sécurité des enfants, des personnes vulnérables et des animaux domestiques 4
 Sécurité électrique..... 5
 Sécurité des transports..... 6
 Sécurité pendant l'installation..... 7
 Sécurité d'utilisation 7
 Alertes de température..... 8
 Utilisation des accessoires..... 8
 Consignes de sécurité relatives à la cuisson 8
 Induction 9
 Sécurité relative à l'entretien et au nettoyage 9

2 Instructions relatives à l'environnement 11

Règlement sur les déchets 11
 Conformité avec la directive DEEE et mise au rebut des déchets..... 11
 Elimination des emballages 11
 Recommandations pour économiser l'énergie..... 11

3 Votre appareil 12

Présentation de l'appareil..... 12
 Informations générales sur la table de cuisson..... 12
 Caractéristiques techniques..... 13

4 Première utilisation 14

Premier nettoyage 14

5 Utilisation de la table de cuisson 15

Informations générales sur l'utilisation de la table de cuisson 15
 Panneau de commande 18

6 Informations générales sur la cuisson 26

Avertissements généraux sur la cuisson avec la table de cuisson..... 26

7 Maintenance et entretien 27

Consignes de nettoyage générales..... 27
 Nettoyage de la table de cuisson 28
 Nettoyage du panneau de commande..... 28

8 Dépannage 29

1 Consignes de sécurité

- Cette section comprend les consignes de sécurité nécessaires à la prévention des risques de blessures physiques ou de dommage matériel.
- Si l'appareil est remis à une autre personne ou utilisé en seconde main, le manuel d'utilisation, les étiquettes de l'appareil, les autres documents et accessoires pertinents doivent être également être remis.
- Notre société ne saurait être tenue responsable des dommages qui pourraient résulter du non-respect de ces instructions.
- Le non-respect de ces instructions entraîne l'annulation de toute garantie.
- **▲** Faites toujours effectuer les travaux d'installation et de réparation par le fabricant, le service autorisé ou une personne désignée par l'importateur.
- **▲** Utilisez uniquement des pièces et accessoires d'origine.
- **▲** N'essayez pas de réparer ou de remplacer les pièces de l'appareil sauf si cela est clairement spécifié dans le manuel d'utilisation.
- **▲** N'effectuez pas de modifications techniques sur l'appareil.

▲ Objectif de l'utilisation

- Ce produit est conçu pour un usage domestique. Il n'est donc pas destiné à un usage commercial.
- N'utilisez pas l'appareil dans les jardins, les balcons ou autres environnements extérieurs. L'appareil est destiné à être utilisé dans les cuisines du ménage et du personnel dans les magasins, bureaux et autres environnements de travail.
- **AVERTISSEMENT** : Cet appareil doit être utilisé pour la cuisine uniquement. Il ne devrait pas être utilisé à d'autres fins comme le chauffage d'une pièce.

▲ Sécurité des enfants, des personnes vulnérables et des animaux domestiques

- Cet appareil peut être utilisé par des enfants de 8 ans et plus et par des personnes dont les aptitudes physiques, sensorielles ou mentales

- sont sous-développées, ou qui manquent d'expérience et de connaissances, à condition qu'ils soient encadrés ou formés à l'utilisation sécuritaire et aux dangers de l'appareil.
- Les enfants ne doivent pas jouer avec l'appareil. Ne laissez pas les enfants effectuer le nettoyage et l'entretien de l'appareil, à moins qu'ils soient sous surveillance.
 - Cet appareil ne doit pas être utilisé par des personnes ayant des capacités physiques, sensorielles ou mentales limitées (y compris les enfants), sauf si elles sont gardées sous surveillance ou reçoivent les instructions nécessaires.
 - Les enfants doivent être surveillés afin de s'assurer qu'ils ne jouent pas avec l'appareil.
 - Les produits électriques sont dangereux pour les enfants et les animaux domestiques. Les enfants et les animaux domestiques ne doivent pas jouer avec l'appareil. En outre, ils ne doivent ni grimper dessus ni y entrer.
 - Ne placez pas d'objets sur l'appareil de sorte que les enfants puissent les atteindre.
 - Tournez la poignée des casseroles et des poêles sur le côté de l'espace de travail afin que les enfants ne puissent pas les saisir et se brûler.
 - **AVERTISSEMENT** : Pendant l'utilisation, les surfaces accessibles de l'appareil sont chaudes. Tenez les enfants à l'écart de l'appareil.
 - Tenez les matériaux d'emballage hors de la portée des enfants. Ils pourraient entraîner des lésions ou une asphyxie.
 - (Si votre produit a une prise) Pour la sécurité des enfants, débranchez la prise d'alimentation et rendez l'appareil inutilisable avant de le mettre au rebut.



Sécurité électrique

- Branchez l'appareil à un courant avec prise de terre protégée par un fusible qui correspond aux courants nominaux indiqués sur la plaque signalétique. Contactez un technicien qualifié pour l'installation de la mise à la terre. N'utilisez pas l'appareil sans prise de terre conformément aux réglementations locales / nationales.

- La fiche ou le raccordement électrique de l'appareil doit se trouver dans un endroit facilement accessible (où il ne sera pas affecté par la flamme de la plaque). Si cela est impossible, il doit y avoir un mécanisme (fusible, interrupteur, etc.) sur l'installation électrique à laquelle l'appareil est connecté, conforme à la réglementation électrique et séparant tous les pôles du réseau.
 - L'appareil ne doit pas être branché dans la prise pendant l'installation, la réparation et le transport.
 - Branchez l'appareil dans une prise conforme aux valeurs de tension et de fréquence indiquées sur la plaque signalétique.
 - (Si votre produit n'a pas de cordon d'alimentation) Utilisez uniquement le câble de raccordement indiqué dans la section « Spécifications techniques ».
 - Ne bloquez pas le cordon d'alimentation sous et derrière l'appareil. Ne placez aucun objet lourd sur le cordon d'alimentation. Le cordon d'alimentation ne doit pas être plié, écrasé, ni entrer en contact avec une source de chaleur.
 - Utilisez uniquement des câbles originaux. N'utilisez pas de câbles coupés ou endommagés ni de rallonges.
 - Si le cordon d'alimentation est endommagé, il doit être remplacé par un fabricant, un service autorisé ou une personne désignée par l'entreprise importatrice afin de prévenir d'éventuels dangers.
- (Si votre produit a une prise)
- Ne branchez pas l'appareil dans une prise de courant mal fixée, sortie de son support, cassée, sale, huileuse, avec un risque de contact avec de l'eau (par exemple, de l'eau qui peut s'écouler du comptoir).
 - Évitez de toucher la fiche avec des mains humides ! Pour débrancher l'appareil, tenez toujours la fiche ; ne tirez pas sur le cordon.
 - Assurez-vous que la fiche de l'appareil est bien branchée dans la prise de courant pour éviter la formation d'arcs électriques.



Sécurité des transports

- Avant le nettoyage, débranchez le produit de

l'alimentation électrique avant de porter l'appareil.

- Lorsque vous souhaitez transporter l'appareil, emballez-le avec du matériel d'emballage à bulles ou du carton épais et attachez-le avec du ruban adhésif. Fixez fermement l'appareil avec du ruban adhésif pour éviter d'endommager l'appareil et ses pièces amovibles ou mobiles.
- Vérifiez l'aspect général de l'appareil afin de détecter tout dommage qui aurait pu se produire lors du transport.



Sécurité pendant

l'installation

- Avant d'installer l'appareil, vérifiez qu'il n'est pas endommagé. S'il est endommagé, ne l'installez pas.
- Ne l'installez pas à proximité de sources de chaleur (radiateurs, cuisinières, etc.).
- Gardez tous les conduits de ventilation ouverts autour de l'appareil.



Sécurité d'utilisation

- Veillez à éteindre l'appareil après chaque utilisation.
- Si vous n'utilisez pas l'appareil pendant une longue période, débranchez-

le ou coupez le fusible de la boîte à fusibles.

- Ne l'utilisez pas s'il est défectueux ou endommagé. Le cas échéant, débranchez ses raccordements électriques / de gaz et appelez le service autorisé.
- **AVERTISSEMENT** : En cas de fissure au niveau de la surface, mettez l'appareil hors tension pour être à l'abri d'une éventuelle électrocution.
- Ne montez pas sur l'appareil pour atteindre quoi que ce soit ou pour toute autre raison.
- N'utilisez pas l'appareil dans des situations qui peuvent influencer votre jugement, telles que la consommation de drogues et/ou d'alcool.
- Les objets inflammables conservés dans la zone de cuisson peuvent prendre feu. Ne rangez jamais les objets inflammables dans la zone de cuisson.
- Le fer gorgé, l'aluminium ou les ustensiles de cuisson dont les parties inférieures sont endommagées ou rugueuses peuvent rayer la surface du verre. Lorsque vous remplacez des ustensiles de cuisson, soulevez-

les toujours, ne les glissez pas sur la surface.

- La pression de vapeur qui s'accumule à cause de l'humidité à la surface de la table de cuisson ou sur le bas de la casserole peut déplacer cette dernière. Par conséquent, assurez-vous que la surface de la table de cuisson et le fond des casseroles sont toujours secs.
- Cet appareil n'est pas conçu pour être utilisé avec une télécommande ou une minuterie extérieure.

Alertes de température

- **AVERTISSEMENT** : Pendant le fonctionnement de l'appareil, les pièces exposées seront chaudes. Ne touchez pas l'appareil et les éléments chauffants. Les enfants de moins de 8 ans ne doivent pas s'approcher de l'appareil sans la présence d'un adulte.
- Ne placez pas de matières inflammables ou explosives à proximité de l'appareil, car les bords seront chauds pendant son utilisation.
- **AVERTISSEMENT** : Danger d'incendie : ne rien conserver sur les surfaces de cuisson.

Utilisation des accessoires

- **AVERTISSEMENT** : Utilisez uniquement les dispositifs protecteurs conçus par le fabricant des appareils de cuisson, ou ceux indiqués par ce dernier comme adéquats, dans le manuel d'utilisation, ou encore des dispositifs protecteurs fournis avec l'appareil. L'utilisation des dispositifs protecteurs inappropriés peut causer des accidents.

Consignes de sécurité relatives à la cuisson

- **AVERTISSEMENT** : Veuillez respecter le processus de cuisson. Vous devez constamment surveiller le processus de cuisson à court terme.
- **AVERTISSEMENT** : Le fait de cuire les aliments contenant de l'huile ou des matières grasses sur une table de cuisson sans surveillance peut s'avérer dangereux, au point de provoquer un incendie. N'essayez JAMAIS d'éteindre le feu avec de l'eau. Coupez plutôt l'alimentation de l'appareil, puis couvrez la flamme avec un cou-

vercle ou une couverture pare-flammes.

- Soyez prudent lorsque vous utilisez de l'alcool dans vos aliments. L'alcool s'évapore à des températures élevées et peut prendre feu lorsqu'il est exposé à des surfaces chaudes, provoquant un incendie.



Induction

- Les plaques de cuisson sont dotées de la technologie à « Induction ». Votre table de cuisson à induction, qui vous permet de faire des économies de temps et d'argent, doit être utilisée avec des casseroles appropriées pour la cuisson à induction ou les plaques chauffantes ne fonctionneront pas. Pour plus d'informations, voir la section « Sélection de la casserole ».
- Les tables de cuisson à induction créant un champ magnétique, elles peuvent entraîner de graves dommages aux personnes utilisant des dispositifs tels qu'une pompe à insuline ou un pacemaker.
- Arrêtez la plaque de cuisson à partir du panneau de commande après utilisation,

ne vous fiez pas au capteur de casserole.

- Les objets métalliques tels que les couteaux, les fourchettes, les cuillères et les couvercles ne doivent pas être placés sur la plaque de cuisson, car ils deviendront chauds.
- Les articles métalliques stockés dans des tiroirs sous la plaque de cuisson peuvent devenir très chauds pendant une utilisation longue et intensive. Ne stockez pas d'objets métalliques dans des tiroirs sous la plaque de cuisson.
- Ne placez pas de produits électroniques tels que téléphones portables, tablettes, ordinateurs sur la plaque à induction. Votre produit peut être endommagé.



Sécurité relative à

l'entretien et au nettoyage

- Attendez que l'appareil refroidisse avant de le nettoyer. Les surfaces chaudes peuvent causer des brûlures !
- Ne lavez jamais l'appareil par pulvérisation ou aspersion d'eau ! Il existe un risque d'électrocution !
- N'utilisez pas de nettoyeurs à vapeur pour nettoyer

l'appareil, car cela pourrait provoquer un choc électrique.

- Le sel, les résidus de sucre sur la partie inférieure des ustensiles de cuisson ou de telles particules sur la surface en verre peuvent provoquer des rayures et des fis-

sures sur le verre. Veillez à ce que la partie inférieure des ustensiles de cuisson soit propre avant de la placer sur la surface en verre. Gardez la surface en vitrocéramique propre.

2 Instructions relatives à l'environnement

Règlement sur les déchets

Conformité avec la directive DEEE et mise au rebut des déchets



Ce produit est conforme à la directive DEEE (2012/19/UE) de l'Union européenne). Ce produit porte un symbole de classification pour la mise au rebut des équipements électriques et électroniques (DEEE).

Le présent produit a été fabriqué avec des pièces et du matériel de qualité supérieure susceptibles d'être réutilisés et adaptés au recyclage. Par conséquent, nous vous conseillons de ne pas le mettre au rebut avec les ordures ménagères et d'autres déchets à la fin de sa durée de vie. Au contraire, rendez-vous dans un point de collecte pour le recyclage de tout matériel électrique et électronique. Veuillez vous rapprocher des autorités de votre localité pour plus d'informations concernant le point de collecte le plus proche.

L'élimination appropriée des appareils usagés permet d'éviter les conséquences négatives potentielles pour l'environnement et la santé humaine.

Conformité avec la directive LdSD :

L'appareil que vous avez acheté est conforme à la directive LdSD (2011/65/UE) de l'Union européenne. Il ne comporte pas les matériels dangereux et interdits mentionnés dans la directive.

Élimination des emballages

- Les emballages sont dangereux pour les enfants. Conservez les emballages en lieu sûr à l'écart des enfants. Les emballages de l'appareil sont fabriqués à partir de matériaux recyclés. Éliminez-les de manière appropriée et triez-les en fonction des instructions de recyclage des déchets. Ne les jetez pas avec les déchets domestiques normaux.

Recommandations pour économiser l'énergie

Des informations sur l'efficacité énergétique selon EU 66/2014 peuvent être trouvées sur la fiche produit fournie avec le produit. Les recommandations ci-après vous aideront à utiliser votre appareil de façon écologique tout en économisant de l'énergie.

- Décongelez les aliments congelés avant de les faire cuire.
- Éteignez l'appareil 5 à 10 minutes avant la fin de la cuisson pour une cuisson prolongée. Vous pouvez désormais économiser jusqu'à 20 % d'électricité en utilisant la chaleur.
- Utilisez des casseroles / poêles dont la taille et le couvercle sont adaptés à la plaque de cuisson. Choisissez toujours la casserole de taille correcte pour vos plats. Il faut plus d'énergie que nécessaire pour les conteneurs de taille différente.
- Gardez les surfaces de cuisson et les fonds de casseroles propres. La saleté réduit le transfert de chaleur entre la zone de cuisson et le fond de la casserole.

3 Votre appareil

Présentation de l'appareil

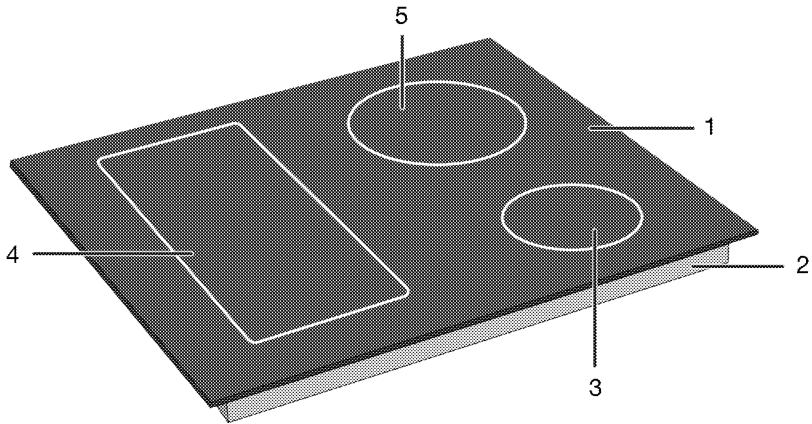

- 1 Surface en verre
- 2 Boîtier inférieur
- 3 Foyer à induction
- 4 Foyer à induction
- 5 Foyer à induction

Informations générales sur la table de cuisson

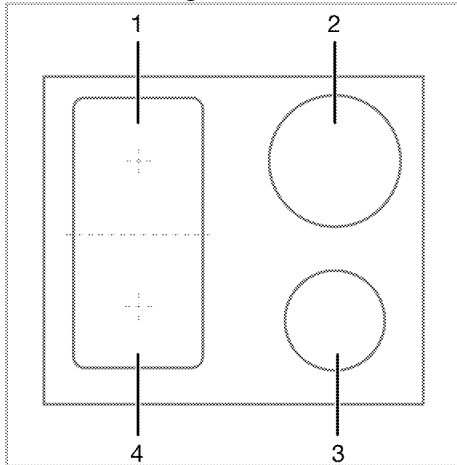

- 1 Arrière gauche - Foyer à induction
- 2 Arrière droite - Foyer à induction
- 3 Avant droite - Foyer à induction
- 4 Avant gauche - Foyer à induction

Votre table de cuisson est équipée d'un foyer de cuisson à surfaces larges (surfaces Flexi). Vous pouvez faire fonctionner cette surface de cuisson comme des foyers de cuisson individuelles indépendantes les unes des autres. Vous pouvez activer la fonction de combinaison pour ces foyers et les transformer en une seule surface de cuisson pour les cuissons avec vos grandes casseroles. L'utilisation des casseroles adaptées à ces foyers et la fonction de combinaison sont décrites dans la section « Comment utiliser la table de cuisson ».

Caractéristiques techniques

Spécifications générales

Dimension externe de l'appareil (hauteur/largeur/profondeur)	52 mm*/580 mm/510 mm (Pour les modèles équipés de ressorts de montage et d'un joint d'étanchéité fixé au produit, considérez que les mesures de largeur et de profondeur sont supérieures de 10 mm à ces mesures.)
Dimension d'installation de la table de cuisson (hauteur/largeur/profondeur)	560 (+2) mm / 490 (+2) mm
Tension/fréquence	1N ~ 220-240 V/ 2N ~ 380-415 V ~ 50 Hz
Type et section du câble utilisé / adapté à l'utilisation dans l'appareil	min. H05V2V2-F 5 x 2,5 mm ²
Consommation totale d'énergie	max. 7200 W

Brûleurs

Arrière gauche	Foyer à induction
Dimension	180 mm
Alimentation	2000W / Booster: 2300 W
Avant gauche	Foyer à induction
Dimension	180 mm
Alimentation	2000W / Booster: 2300 W
Avant droite	Foyer à induction
Dimension	145 mm
Alimentation	1600 W / Booster: 1800 W
Arrière droite	Foyer à induction
Dimension	210 mm
Alimentation	2000 W / Booster: 2300 W

* La hauteur de la plaque de cuisson indiquée dans la table technique est la hauteur du boîtier métallique de l'appareil, sans prendre en compte l'épaisseur du verre.



Les spécifications techniques peuvent être modifiées sans préavis afin d'améliorer la qualité de l'appareil.



Les illustrations présentées dans ce manuel sont schématiques et peuvent ne pas correspondre exactement à votre appareil.



Les valeurs indiquées sur les étiquettes de l'appareil ou dans la documentation accompagnant l'appareil sont obtenues dans des conditions de laboratoire, en conformité avec les normes applicables. Ces valeurs peuvent varier en fonction des conditions d'utilisation et l'environnement de l'appareil.

4 Première utilisation

Avant de commencer à utiliser votre appareil, il est recommandé de suivre les étapes décrites dans les sections suivantes :

Premier nettoyage

1. Retirez tous les emballages.
2. Essuyez les surfaces du produit avec un chiffon ou une éponge humide et séchez-les avec un chiffon.

REMARQUE La surface pourrait être endommagée par certains détergents ou produits de nettoyage. N'utilisez pas de détergents agressifs, de poudre/crèmes de nettoyage ou d'objets tranchants pour le nettoyage.

REMARQUE Une odeur et de la fumée peuvent se dégager pendant quelques heures au cours de la première utilisation. Ce phénomène est tout à fait normal. Assurez-vous que la pièce est bien aérée pour évacuer l'odeur et la fumée. Évitez de respirer la fumée et l'odeur qui se dégagent.

5 Utilisation de la table de cuisson

Informations générales sur l'utilisation de la table de cuisson

Avertissements généraux

- Ne laissez aucun objet tomber sur la table de cuisson. Les petits objets tels que les sa- lières peuvent également endommager la table de cuisson. N'utilisez pas de tables fis- surés. L'eau peut s'infiltrer par ces fissures et provoquer un court-circuit. Si la surface est endommagée de quelque manière que ce soit (par exemple des fissures visibles), coupez d'abord l'électricité, puis appelez le service agréé pour débrancher le produit afin de réduire le risque de choc électrique.
- N'utilisez pas de casseroles/poêles mal équilibrées et facilement basculantes sur la table de cuisson.
- Ne chauffez pas les casseroles et les poêles vides. Les casseroles et l'appareil peuvent être endommagés.
- Éteignez toujours les brûleurs de la table de cuisson après chaque utilisation.
- Vous risquez d'endommager l'appareil si vous utilisez foyers sans casseroles. Arrêtez toujours les tables de cuisson après chaque utilisation.
- Après chaque utilisation, la surface de cuis- son sera chaude, alors ne placez pas les casseroles / poêles en plastique sur la sur- face de cuisson. Autrement, nettoyez immé- diatement les matériaux fondus sur la sur- face de l'appareil.
- Des changements soudains de température sur la surface de cuisson en verre peuvent causer des dommages, veillez à ne pas ren- verser de liquides froids pendant la cuisson.
- N'excédez pas avec la quantité d'aliments dans les casseroles et les poêles. Ainsi, vous pouvez empêcher la nourriture de sortir des casseroles/poêles et vous n'aurez pas be- soin de les nettoyer inutilement.
- Ne placez pas les couvercles des casseroles et des poêles sur les brûleurs/foyers.
- Placez les casseroles en les centrant sur les brûleurs/foyers. Si vous souhaitez placer une casserole sur un autre brûleur/foyer, ne la faites pas glisser vers le brûleur souhaité, mais soulevez-la d'abord et placez-la en- suite sur l'autre brûleur.

Principe de fonctionnement de la table de cuisson à induction

La table de cuisson à induction est comme un circuit ouvert. Le circuit se termine lorsqu'une casserole / casserole adaptée à la cuisson par induction y est placée et qu'un système élec- tronique sous la surface du verre génère un champ magnétique. La base métallique des casseroles / poêles est chauffée en prenant l'énergie de ce champ magnétique. Ainsi, la chaleur n'est pas générée à la surface de la table de cuisson, mais directement sur les casseroles/poêles situées au-dessus. La surface en verre est chauffée par la chaleur des casseroles/poêles.

Avantages de la cuisson par induction

Les tables de cuisson à induction offrent cer- tains avantages, car la chaleur est transférée directement aux casseroles/poêles.

- Les aliments qui se déversent pendant la cuisson ne brûlent pas rapidement, car la surface de cuisson en verre n'est pas chauf- fée directement. Ainsi, elle est plus facile à nettoyer.
- La cuisson est plus rapide, car la chaleur est générée directement sur les casse- roles/poêles. Par conséquent, cela permet d'économiser du temps et de l'énergie par rapport aux autres types de tables de cuis- son.
- La chaleur étant transmise directement aux casseroles/poêles, aucune perte de chaleur n'est à déplorer et la cuisson est plus effi- cace.
- Étant donné que le transfert de chaleur s'arrête et que la surface de cuisson n'est pas chauffée directement lorsque les casse- roles sont retirées de la surface de cuisson, l'utilisation est plus sûre et permet de préve- nir les accidents éventuels lors de la cuisson.

Pour un fonctionnement sûr :

- Ne choisissez pas un niveau de chauffage élevé lorsque vous utilisez des casse- roles/poêles antiadhésives recouvertes d'une faible quantité d'huile ou utilisées sans huile (type téflon).
- N'utilisez pas la surface de cuisson en verre comme une surface sur laquelle vous pou- vez placer quelque chose ou comme une surface de coupe.

- Ne placez pas d'objets métalliques tels que des couverts ou des couvercles de casseroles sur votre table de cuisson, car ils peuvent devenir chauds.
- N'utilisez jamais de papier d'aluminium pour cuisiner. Ne placez jamais d'aliments enveloppés dans du papier d'aluminium sur la zone d'induction.
- Gardez les objets magnétiques tels que les cartes de crédit ou les bandes magnétiques loin de la table de cuisson lors de son fonctionnement.
- Si un four se trouve sous votre table de cuisson et qu'il est en cours de fonctionnement, les capteurs de la table de cuisson peuvent réduire le niveau de cuisson ou arrêter la table de cuisson.
- Votre table de cuisson est équipée d'un système d'arrêt automatique. Des informations détaillées sur ce système sont fournies dans les sections suivantes. Cependant, si vous utilisez des casseroles à fond mince pour votre cuisson, elles doivent chauffer très rapidement et le fond de la casserole peut fondre et endommager la surface de cuisson et l'appareil avant l'activation du système d'arrêt automatique.

Casseroles/poêles

Vous devez utiliser des casseroles ferromagnétiques de qualité qui portent une étiquette ou un avertissement indiquant qu'elles ne sont compatibles avec votre table de cuisson à induction que pour la cuisson par induction. En général, plus la teneur en fer est élevée, plus les casseroles/poêles sont performantes. Le diamètre de base des casseroles / poêles doit correspondre à la zone d'induction. Les dimensions suggérées sont énumérées ci-dessous.

Casseroles/poêles appropriées :

- Casseroles/poêles en fonte
- Casseroles/poêles en acier émaillé
- Casseroles/poêles en acier et en acier inoxydable (avec une étiquette ou un avertissement indiquant qu'elles sont compatibles avec l'induction)

Casseroles/poêles inappropriées :

- Casseroles/poêles en aluminium
- Casseroles/poêles en cuivre
- Casseroles/poêles en laiton
- Casseroles/poêles en verre
- Poterie
- Céramique et porcelaine

Recommandations :

- N'utilisez que des casseroles/poêles à fond plat. N'utilisez pas de casseroles/poêles à fond convexe ou concave.

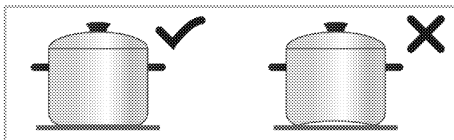

- N'utilisez que des casseroles/poêles à fond épais et traité. Si vous utilisez des casseroles à fond mince, elles doivent chauffer très rapidement et le fond de la casserole peut fondre et endommager la surface de cuisson et l'appareil avant l'activation du système d'arrêt automatique. Les bords tranchants peuvent provoquer des rayures sur la surface.

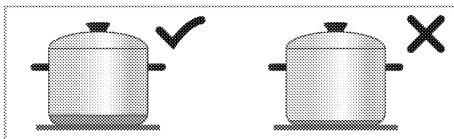

- Le fond de certaines casseroles/poêles a un champ ferromagnétique plus petit que son diamètre réel. Seule cette zone est chauffée par la table de cuisson. Par conséquent, la chaleur n'est pas répartie uniformément et les performances de cuisson sont diminuées. En outre, les grandes tables de cuisson à induction peuvent ne pas détecter ces casseroles. Ainsi, la table de cuisson doit être choisie en fonction de la taille du champ ferromagnétique.

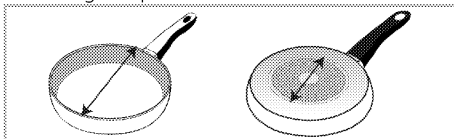

- Certaines casseroles ont un fond qui contient des matériaux non ferromagnétiques tels que l'aluminium. Ces types de casseroles peuvent ne pas chauffer suffisamment ou ne pas être détectés du tout par la table de cuisson à induction. Dans certains cas, un mauvais avertissement de casseroles/poêles peut apparaître.

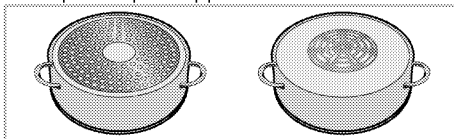

i La répartition équitable des ustensiles de cuisine sur les tables de cuisson droites, gauches et centrales pour la sélection des tables de cuisson affecte positivement la performance de cuisson lorsque vous cuisinez plusieurs repas sur les plaques à induction.

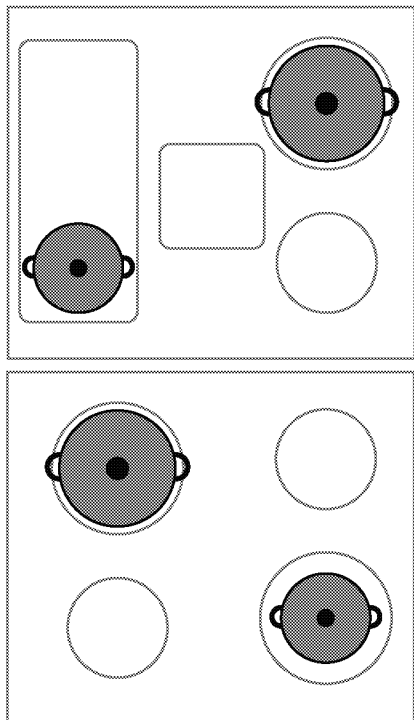

Test de casseroles/poêles

Testez si votre casserole est compatible avec la cuisson sur une table de cuisson à induction en utilisant les méthodes ci-dessous.

1. Elle est compatible si le fond de votre casserole contient un aimant.
2. Elle est également compatible si "L" ne clignote pas lorsque vous placez votre casserole sur la table de cuisson à induction et que vous la mettez en marche.

Tailles de casseroles/poêles recommandées

Diamètre du foyer - mm	Diamètre de la casserole - mm
145	min. 100 - max. 145
180	min. 100 - max. 180
210	min. 140 - max. 210

Diamètre du foyer - mm	Diamètre de la casserole - mm
240	min. 140 - max. 240
280	min. 125 - max. 280
320	min. 125 - max. 320
Foyer à large surface (flexi)	largeur 230 - longueur 390

La détection des casseroles par les tables de cuisson à induction dépend du diamètre et du matériau ferromagnétique au fond des casseroles. Afin de garantir la détection des casseroles/poêles et de permettre une cuisson efficace, les casseroles/poêles doivent être sélectionnées selon la taille de la table de cuisson. Les tailles de casseroles/poêles recommandées pour les tables de cuisson sont indiquées ci-dessus.

Le comportement d'ébullition peut varier selon les types de casseroles, la taille de la casserole et la taille de la zone de cuisson. Pour un comportement d'ébullition plus homogène, une zone de cuisson plus grande d'une étape peut être utilisée. L'utilisation d'une zone de cuisson plus grande ne provoque pas de gaspillage d'énergie sur les plaques à induction, car la chaleur n'est créée que dans la zone de cuisson appropriée.

Foyer à large surface (Flexi)

Votre table de cuisson est équipée de foyers à large surface (surfaces Flexi). Vous pouvez utiliser cette surface de cuisson comme des foyers individuels indépendants les uns des autres pour vos petites casseroles/poêles. Vous pouvez activer la fonction de combinaison pour ces foyers et les transformer en une seule surface de cuisson pour les cuissons avec vos grandes casseroles.

En tant que deux foyers indépendants

Les foyers à grande surface disposent de deux foyers, l'une à l'avant et l'autre à l'arrière. Vous pouvez utiliser ces foyers comme deux foyers indépendants pour différents niveaux de température avec deux casseroles/poêles différentes. Placez les casseroles/poêles en centrant les foyers séparés.

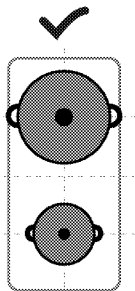

En tant que deux foyers indépendants

Pour les cuissons avec une seule casserole/poêle, placez-la au centre du foyer avant ou arrière. Ne placez pas la casserole/poêle au centre du foyer.

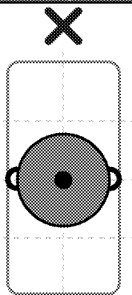

En tant que foyer unique

Pour les cuissons avec de grandes casseroles/poêles, placez la casserole/poêle de manière à ce qu'elle couvre les centres des deux foyers et qu'elles soient centrées sur le foyer.

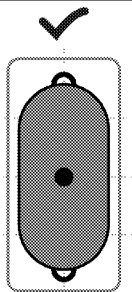

Panneau de commande

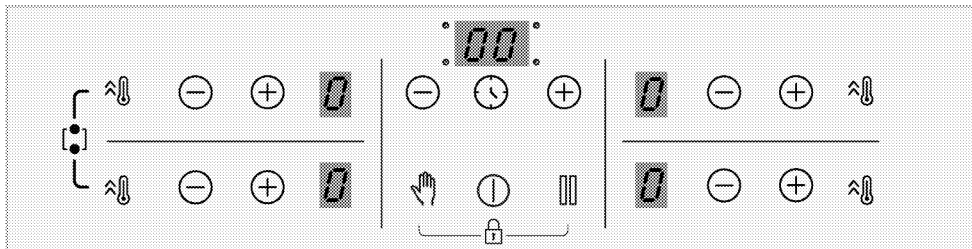

Touches

- : Touche Marche / Arrêt
- : Touche de minuterie
- : Touche Chauffage rapide/Touche de réglage de puissance élevée (booster)
- : Touche de nettoyage des touches
- : Touche d'arrêt
- : Touche d'augmentation de la valeur
- : Touche de diminution de la valeur

Symboles

- : Symbole de combinaison des foyers à grande surface
- : Le symbole de verrouillage des commandes

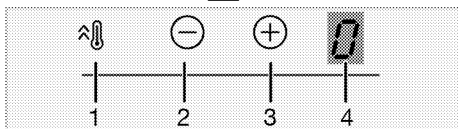
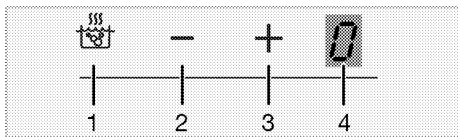

Écran du foyer

- 1 Touche Chauffage rapide/Touche de réglage de puissance élevée (booster)
- 2 Touche de diminution de la température
- 3 Touche d'augmentation de la température
- 4 Indicateur de température du foyer concerné

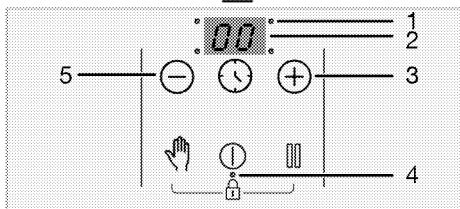
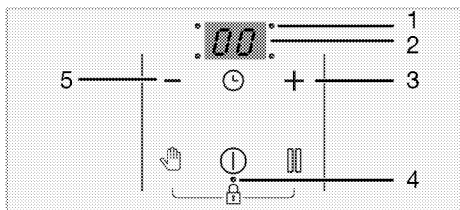

Indicateur de minuterie

- 1 LED du point de fonctionnement pour la minuterie
- 2 Indicateur de minuterie
- 3 Touche d'augmentation du minuteur
- 4 LED du point de fonctionnement pour le Verrouillage des commandes/Verrouillage enfant
- 5 Touche de diminution du minuteur

Avertissements généraux pour le panneau de commande

- i** Cet appareil est contrôlé par un bandeau de commande tactile. Chaque opération effectuée sur votre bandeau de commande tactile est confirmée par un signal sonore.
- i** Le bandeau de commande doit toujours être propre et sec. Des surfaces humides et souillées peuvent entraîner des problèmes de fonctionnement.
- i** La table de cuisson retourne automatiquement en mode veille si vous n'effectuez aucune opération pendant 10 secondes.
- i** Si vous n'appuyez sur aucune touche pendant longtemps, l'appareil s'éteint automatiquement pour des raisons de sécurité.

Mise en marche de table de cuisson :

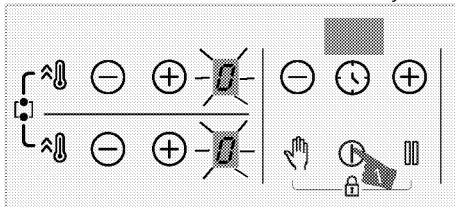

1. Allumez la table de cuisson en appuyant sur la touche .

« 0 » s'affiche à l'écran de tous les foyers.





Arrêt du foyer :

Vous pouvez arrêter un foyer de 3 manières différentes :

1. **En appuyant sur la touche .**
Appuyez sur la touche .
2. **En ramenant le niveau de température à « 0 » ;**
Vous pouvez désactiver le foyer en ramenant son niveau de température à « 0 ».
3. **En utilisant l'option d'arrêt de la minuterie pour le foyer souhaité ;**

Lorsque la durée de cuisson définie est écoulée, la minuterie désactive le foyer concerné. « 0 » ou « 00 » s'affichent sur l'écran concerné.

Lorsque la durée de cuisson définie est écoulée, un signal sonore retentit. Appuyez sur n'importe quelle touche du bandeau de commande pour arrêter le signal sonore.

4. **En appuyant simultanément sur les touches / du foyer souhaité ;**

Vous pouvez éteindre le foyer souhaité en appuyant simultanément sur ses touches /.



- i** Le symbole « H » ou « h » qui s'affiche à l'écran du foyer après l'arrêt de la table de cuisson indique que le foyer est toujours brûlant. Ne touchez pas les foyers.

Voyant de chaleur résiduelle

Le symbole « H » qui apparaît sur l'écran du foyer indique que la table de cuisson est encore chaude et peut être utilisée pour maintenir une petite portion de nourriture au chaud. Ce symbole passera ensuite à « h » pour indiquer une chaleur moindre.

i Lors d'une coupure de courant, le voyant de chaleur résiduelle ne s'allume pas et l'utilisateur ignore que les foyers sont brûlants.

Réglage du niveau de température

1. Allumez la table de cuisson en appuyant sur la touche .
2. Réglez le niveau de température souhaité à l'aide des touches du  foyer.

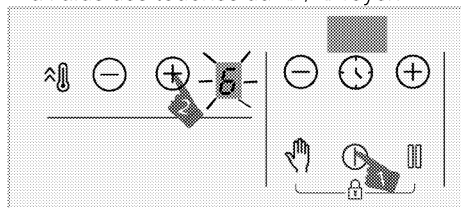



» Le foyer concerné fonctionne alors au niveau de température défini.

i La partie extérieure de la table de cuisson à induction de 280mm (si votre produit est équipé d'une table de cuisson à induction de 280mm) est uniquement activée lorsqu'une casserole est suffisamment grande pour couvrir la zone où elle est placée sur la table de cuisson et la température est réglée à un niveau plus élevé que 8.

Fonction BOOSTER (intensité élevée)

Pour une chaleur rapide, vous pouvez utiliser la fonction Booster. Toutefois, cette fonction n'est pas recommandée pour une cuisson de longue durée. La fonction Booster peut ne pas être disponible dans tous les foyers.

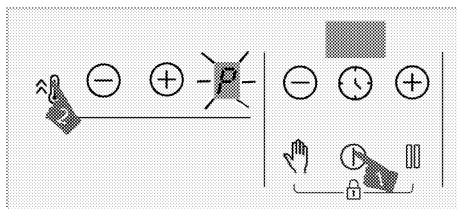

Pour sélectionner la fonction BOOSTER (intensité élevée) :

1. Allumez la table de cuisson en appuyant sur la touche .
2. Appuyez sur la touche  du foyer concerné.



» Le foyer sélectionné fonctionne à la puissance maximale et le symbole « P » s'affiche sur son écran. La zone de cuisson quitte la fonction Booster et continue de fonctionner au niveau « 9 ».

Pour arrêter la fonction Booster (intensité élevée) avant l'échéance :



Vous pouvez désactiver la fonction d'intensité élevée en appuyant sur la touche  ou .

La zone de cuisson quitte la fonction Booster et continue de fonctionner au niveau « 9 ».

Principe de fonctionnement de 2 zones situées sur le même plan vertical :

Si la première zone est définie sur l'amplificateur de niveau par rapport à la seconde zone, située sur le même plan vertical, définissez à un niveau supérieur à 6 (7, 8 et 9), la première zone descend au niveau 9 et la seconde zone peut être définie à un niveau supérieur à 6 (7, 8 et 9). Si la seconde zone est définie sur l'amplificateur de niveau, la première zone descend à 6.

Allumage du foyer à grande surface

1. Appuyez sur la touche  pour allumer la table de cuisson.
2. Pour allumer le foyer à grande surface, maintenez la touche  des deux foyers enfoncée pendant environ 3 secondes.

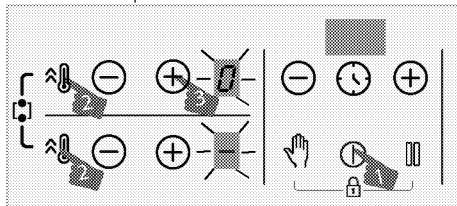

» « 0 » s'affiche à l'écran du foyer arrière gauche.  s'affiche à l'écran du foyer avant

gauche et le foyer à grande surface est activé.

3. Appuyez sur les touches \ominus/\oplus du foyer arrière gauche pour régler la température entre « 0 » et « 9 ».

i Une fois que le foyer à grande surface est activé, vous pouvez régler la température à l'aide des touches \ominus/\oplus du foyer arrière gauche. Vous ne pouvez pas régler la température à l'aide des touches \ominus/\oplus du foyer avant gauche.

i Les foyers à grande surface gauches sont donnés à titre d'exemple. S'il existe également un foyer à grande surface sur le côté droit de la plaque de cuisson, les mêmes instructions s'appliquent au dit foyer.

» Le foyer commence à fonctionner.

Allumage du foyer à grande surface pendant que l'un ou les deux foyers gauches fonctionnent

Pendant que l'un ou les deux foyers gauches fonctionnent, vous pouvez réunir les deux foyers en activant le foyer à grande surface. Avec les mêmes valeurs, vous pouvez ainsi utiliser un plus large foyer.

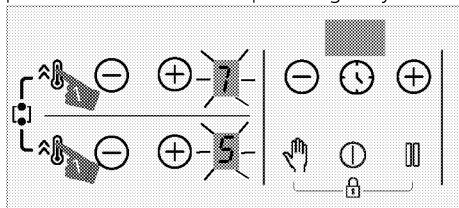

1. Pour allumer le foyer à grande surface pendant que l'un ou les deux foyers gauches fonctionnent, maintenez la touche flamme des deux foyers enfoncée pendant environ 3 secondes.

» La valeur de température du dernier foyer sélectionné s'affiche à l'écran du foyer arrière gauche et le foyer à grande surface est activé.

» Les foyers réunis continuent de fonctionner avec la valeur de température et du minuteur (le cas échéant) du foyer gauche que vous avez sélectionné. La valeur du

foyer gauche qui a été sélectionnée avant de réunir les foyers est annulée.

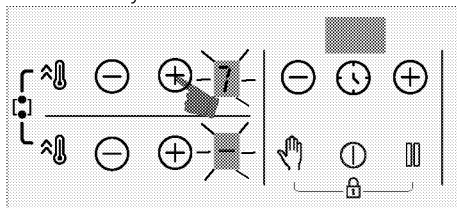

» Pour changer la température, appuyez sur les touches \ominus/\oplus du foyer arrière gauche et réglez la température souhaitée.

i Si vous appuyez sur la touche flamme du foyer gauche pendant que le foyer à grande surface est actif, les foyers fonctionnent au niveau Booster.

Extinction des foyers à grande surface

Il est possible d'arrêter le foyer à grande surface de 4 manières différentes :

1. **En ramenant le niveau de température à « 0 »**

Vous pouvez arrêter le foyer à grande surface en ramenant le niveau de température à « 0 ».

2. **En utilisant l'option d'arrêt de la minuterie du foyer à grande surface**

Lorsque la durée de cuisson définie est terminée, la minuterie arrête le foyer à grande surface. 0 s'affichera à l'écran du foyer gauche et 00 s'affichera à l'écran de la minuterie.

3. **En appuyant simultanément sur les touches \ominus/\oplus d'un foyer gauche**

Si vous appuyez au même moment sur les touches \ominus/\oplus de l'un des foyers gauches, les foyers se séparent et s'éteignent.

4. **En appuyant simultanément sur la touche flamme des deux foyers pendant environ 3 secondes**

Les foyers s'éteignent si vous appuyez simultanément sur les touches flamme des deux foyers pendant environ 3 secondes.

Verrou de nettoyage

Le verrou de nettoyage empêche l'activation des touches du bandeau de commande pendant 20 secondes pour permettre à l'utilisateur de nettoyer rapidement la table

de cuisson pendant qu'elle fonctionne. Le système est désactivé pendant cette phase.



Activation du verrou de nettoyage

1. Lorsqu'un foyer est allumé, appuyez sur la touche  et maintenez-la enfoncée jusqu'à ce que vous entendiez un **signal sonore**.

Un compte à rebours commence à partir de 20 sur l'écran de la minuterie de la table de cuisson. En dehors de la touche , aucune touche du bandeau de commande ne fonctionne.

Désactivation du verrou de nettoyage

Il est inutile d'appuyer sur une touche pour désactiver le verrou de nettoyage. La table de cuisson émet un signal audio après 20 secondes et le verrou de nettoyage est automatiquement désactivé.

 Si vous souhaitez désactiver le verrou de nettoyage plus tôt, appuyez sur la touche  et maintenez-la enfoncée **jusqu'à l'écoute** de deux signaux sonores.

Verrouillage enfants

Lorsque les foyers sont à l'arrêt, vous pouvez empêcher l'activation des foyers de la table de cuisson par vos enfants à l'aide du verrouillage enfants. Vous pouvez activer ou désactiver le verrouillage enfants uniquement lorsque les foyers sont à l'arrêt (en mode Veille).

Activation du Verrouillage enfants

1. Appuyez simultanément et maintenez enfoncées les touches  et  jusqu'à l'écoute **d'un signal sonore** lorsque la table de cuisson est en mode veille.

Le Verrouillage enfants s'active. s'affiche à l'écran de tous les foyers pendant un moment et le point décimal de la touche  s'active.

 Si vous appuyez sur n'importe quelle touche lorsque la fonction Verrouillage enfants est activée, deux signaux sonores retentissent et « **L** » clignote à l'écran de tous les foyers.

Désactivation du Verrouillage enfants

1. Appuyez simultanément et maintenez enfoncées les touches  et  jusqu'à l'écoute de **deux signaux sonores** lorsque la fonction Verrouillage enfants est activée.

» Le Verrouillage enfants se désactive.

« **L** » clignote à l'écran de tous les foyers et la lumière de la touche  s'éteint.

Verrouillage des touches



Vous pouvez activer le Verrouillage des touches afin d'éviter de changer de fonction accidentellement lorsque la table de cuisson fonctionne.

 Le verrouillage des touches est annulé en cas de coupure d'électricité.



Activation du Verrouillage des touches

1. Appuyez simultanément et maintenez enfoncées les touches  et  jusqu'à l'écoute **d'un signal** sonore.

Le Verrouillage des touches s'active et le point décimal de la touche  clignote, puis s'allume.

 Vous pouvez activer le Verrouillage des touches uniquement si l'appareil est en marche. Lorsque le Verrouillage des touches est activé, seule la touche  fonctionne. Lorsque vous appuyez sur n'importe quel bouton, lorsque vous appuyez sur n'importe quelle autre touche, le point décimal de la touche  clignote pour indiquer que le Verrouillage des touches est activé. Si vous souhaitez arrêter la table de cuisson lorsque les touches sont verrouillées, vous devez désactiver le Verrouillage de touches afin d'être capable de rallumer la table de cuisson. Si vous appuyez sur n'importe quelle touche sans désactiver le Verrouillage des touches, « **L** » clignote à l'écran de tous les foyers pour indiquer que le Verrouillage des touches est activé. Désactivez le Verrouillage des touches pour rallumer la table de cuisson.

Désactivation du Verrouillage des touches



1. Appuyez simultanément les touches  et  jusqu'à l'écoute de **deux signaux sonores** lorsque la fonction Verrouillage des touches est activée.

» Le voyant de la touche  s'éteint et le bandeau de commande est déverrouillé.



Fonction Minuterie

Cette fonction vous facilite la cuisson. Elle vous évite de contrôler la table pendant tout le temps de cuisson. Le foyer s'éteint automatiquement à la fin de la durée préalablement programmée.

Activation de la minuterie

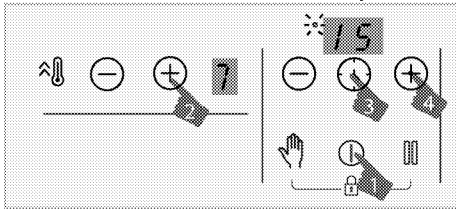
1. Allumez la table de cuisson en appuyant sur la touche .
2. Réglez le niveau de température souhaité à l'aide des touches / du foyer.



3. Activez la minuterie en appuyant sur la touche . Le symbole « 00 » point décimal du foyer sélectionné clignote sur l'écran de la minuterie.
4. Réglez la durée souhaitée en appuyant sur les touches / de la minuterie.
5. Après 10 secondes, le réglage est affiché. Le point décimal du foyer sélectionné clignote sur l'écran de la minuterie.
6. Répétez les opérations ci-dessus pour les autres foyers nécessitant une minuterie.

i Si vous définissez plus d'une valeur de minuterie pour différents foyers, la minuterie du foyer disposant de la valeur la plus faible est affichée sur l'écran de la minuterie et le point décimal de ce foyer clignote. Les points décimaux des autres foyers s'illuminent de manière continue.

i Vous pouvez voir le temps de cuisson restant en appuyant sur la touche  de chaque foyer. Pour chaque appui, une valeur de minuterie de foyer différente est affichée. Enfin, la valeur de minuterie la plus faible est à nouveau affichée.

i Vous ne pouvez régler la minuterie sans au préalable sélectionner un foyer et la valeur de sa température.

i La minuterie peut uniquement être réglée pour les foyers déjà allumés.

Désactivation de la minuterie



Une fois la durée définie écoulée, la table de cuisson s'arrête automatiquement et émet un signal sonore. Appuyez sur n'importe quelle touche pour arrêter le signal sonore. Si vous n'appuyez sur aucune touche, le signal sonore s'arrête après quelques minutes.

Arrêt anticipé de la minuterie

Si vous arrêtez la minuterie avant son terme, la table de cuisson continue de fonctionner à la température paramétrée jusqu'à ce que vous l'arrêtiez.

Vous pouvez arrêter la minuterie avant son terme de deux manières :

En désactivant la minuterie pour le foyer concerné en réduisant sa valeur à « 00 ».

1. Appuyez sur les touches / de la minuterie jusqu'à l'apparition de « 00 » à l'écran du foyer dont la minuterie est activée.

» Le point décimal du foyer s'éteint définitivement et la minuterie est annulée.

En Désactivant la minuterie du foyer concerné en appuyant simultanément sur les touches / du foyer concerné.

1. Appuyez simultanément sur les touches / du foyer concerné.

» Le point décimal du foyer s'éteint définitivement et la minuterie est annulée.

i Après cette étape, le niveau de température du foyer concerné revient à « 0 » de même que le délai de la minuterie.

i Le produit peut démarrer-arrêter lorsqu'il fonctionne aux niveaux de 1 à 7, en particulier avec des ustensiles de cuisson de petit diamètre et lorsque l'eau-huile est faible. Ce n'est pas une faute.

Système d'extinction automatique

La commande de la cuisinière dispose d'un système d'arrêt automatique. Dans le cas où une ou plusieurs zones de cuisson sont laissées allumées, la zone de cuisson s'éteint automatiquement au bout d'un certain temps (voir tableau 1). Dans le cas d'une minuterie attribuée à la table de cuisson, l'écran de la minuterie s'éteint également.

La limite de temps pour l'arrêt automatique dépend du niveau de température sélectionné.

La durée maximale de fonctionnement est appliquée pour ce niveau de température.

La zone de cuisson peut être à nouveau actionnée par l'utilisateur après avoir été mise hors tension automatiquement comme décrit ci-dessus.

Tableau 1 : Périodes d'extinction automatique

Niveau de température	Heures des périodes d'arrêt automatique
0	0
1	6
2	6
3	5
4	5
5	4
6	1,5
7	1,5
8	1,5
9	30 minutes
P (Booster)	10 minutes (*)

(*) La table de cuisson descend au niveau 9 après 10 minutes

Protection contre la surchauffe

La table de cuisson est équipée de capteurs qui la protègent contre la surchauffe. En cas de surchauffe, voici ce que vous noterez :

- Les foyers en cours d'utilisation arrêtent de fonctionner.
- Le niveau sélectionné peut descendre à 7 à partir d'un niveau supérieur.

Système de sécurité anti-débordement

Votre table de cuisson est équipée d'un système de sécurité anti-débordement. Si un liquide déborde de l'ustensile, le système désactive la table de cuisson et coupe immédiatement l'alimentation électrique. Le message d'avertissement « **E** » s'affiche alors à l'écran pendant cette phase.

Réglage précis de la puissance

L'un des principes de fonctionnement de la table de cuisson consiste à déclencher immédiatement l'activation des commandes. Elle peut modifier très rapidement ses paramètres de puissance électrique. Ainsi, vous pouvez empêcher un plat (avec de l'eau, du lait, etc.), de déborder même s'il était sur le point de le faire.

i Si la surface du bandeau de commande tactile est soumise à une source de vapeur intense, le système de commande peut se désactiver et renvoyer un signal d'erreur.

i La surface du bandeau de commande tactile doit toujours être propre. Dans le cas contraire, le fonctionnement pourrait s'en trouver altéré.

6 Informations générales sur la cuisson

Cette section décrit les conseils sur la préparation et la cuisson de vos aliments.

Avertissements généraux sur la cuisson avec la table de cuisson

- Ne remplissez jamais la poêle à plus d'un tiers. Ne laissez pas la table de cuisson sans surveillance lorsque vous chauffez de l'huile. Une huile surchauffée expose au risque d'incendie. **Ne tentez jamais d'éteindre un éventuel incendie avec de l'eau !** Lorsque l'huile s'enflamme, couvrez-la avec une couverture pare-flammes ou un chiffon humide. Éteignez la table de cuisson si cela ne pose aucun risque et appelez les sapeurs-pompiers.
- Avant de faire frire des aliments, retirez toujours leur excès d'eau et introduisez-les progressivement dans l'huile chauffée. Veillez à ce que les aliments congelés soient décongelés avant de les faire frire.
- Lorsque vous chauffez de l'huile, assurez-vous que le pot que vous utilisez est sec et laissez son couvercle ouvert.
- Pour des recommandations sur la cuisson avec économie d'énergie, reportez-vous à la section « Instructions environnementales ».
- Les valeurs de température et de temps de cuisson indiquées pour les aliments peuvent varier selon la recette et la quantité. Pour cette raison, ces valeurs sont fournies sous forme de plages.

7 Maintenance et entretien

Consignes de nettoyage générales

▲ Avertissements généraux

- Attendez que l'appareil refroidisse avant de le nettoyer. Les surfaces chaudes peuvent causer des brûlures !
- N'appliquez pas les détergents directement sur les surfaces chaudes. Ils peuvent provoquer des taches permanentes.
- L'appareil doit être soigneusement nettoyé et séché après chaque opération. Ainsi, les résidus alimentaires sont faciles à nettoyer et ces résidus ne brûlent pas lorsque l'appareil est réutilisé ultérieurement. Ainsi, la durée de vie de l'appareil est prolongée et les problèmes fréquemment rencontrés sont réduits.
- N'utilisez pas de produits de nettoyage à vapeur pour le nettoyage.
- Certains détergents ou agents de nettoyage peuvent endommager la surface. N'utilisez pas de détergents abrasifs, de poudres de nettoyage, de crèmes de nettoyage, de détartrants ou d'objets pointus pendant le nettoyage.
- Il n'est pas nécessaire d'utiliser un produit de nettoyage spécial pour le nettoyage après chaque utilisation. Nettoyez l'appareil à l'aide de savon à vaisselle, d'eau chaude et d'un chiffon doux ou d'une éponge et séchez-le à l'aide d'un chiffon sec en microfibras.
- Assurez-vous d'essuyer complètement tout le liquide restant après le nettoyage et nettoyez immédiatement toute éclaboussure d'aliments pendant la cuisson.
- Ne lavez aucun composant de votre appareil dans un lave-vaisselle.

Pour les tables de cuisson :

- Les saletés acides telles que le lait, la pâte de tomate et l'huile peuvent causer des taches permanentes sur les plaques de cuisson et les composants des brûleurs/plaques de cuisson, nettoyez tout liquide débordé immédiatement après avoir refroidi la table de cuisson en l'éteignant.

Surfaces en inox et en acier inoxydable

- N'utilisez pas d'agents de nettoyage contenant de l'acide ou du chlore pour nettoyer les surfaces et les poignées en acier inoxydable ou en inox.
- La surface en acier inoxydable ou en inox peut changer de couleur avec le temps. C'est normal. Après chaque opération, nettoyez avec un détergent adapté à la surface en acier inoxydable ou en inox.
- Nettoyez à l'aide d'un chiffon doux savonneux et d'un détergent liquide (non abrasif) adapté à la surface en inox, en prenant soin d'essuyer dans un sens.
- Retirez immédiatement et sans attendre les taches de calcaire, d'huile, d'amidon, de lait et de protéine sur les surfaces en acier-inox et en verre. À la longue, les taches peuvent causer la rouille.

Surfaces en verre

- Lors du nettoyage des surfaces en verre, n'utilisez pas de grattoirs métalliques durs ni de produits de nettoyage abrasifs. Ils peuvent endommager la surface en verre.
- Nettoyez l'appareil à l'aide d'un détergent à vaisselle, d'eau chaude et d'un chiffon en microfibras spécifique pour les surfaces en verre et séchez-le à l'aide d'un chiffon sec en microfibras.
- Si des résidus de détergent restent après le nettoyage, nettoyez-les avec de l'eau froide et séchez à l'aide d'un chiffon en microfibras sec et propre. Les résidus de détergent peuvent endommager la surface du verre la prochaine fois.
- Les résidus séchés sur la surface du verre ne doivent en aucun cas être nettoyés avec des couteaux dentelés, du fil laine métallique ou des outils de grattage similaires.
- Vous pouvez éliminer les taches de calcium (taches jaunes) sur la surface du verre à l'aide d'un agent de détartrage disponible sur le marché, tel que le vinaigre ou le jus de citron.
- Si la surface est très sale, appliquez le produit de nettoyage sur la tache à l'aide d'une éponge et patientez longtemps qu'il

agisse correctement. Nettoyez ensuite la surface en verre à l'aide d'un chiffon humide.

- Les décolorations et les taches sur la surface en verre sont normales et ne présentent pas de défauts.

Pièces en plastique et surfaces peintes

- Nettoyez les pièces en plastiques et les surfaces peintes à l'aide d'un détergent à vaisselle, d'eau chaude et d'un chiffon doux ou d'une éponge et séchez-les à l'aide d'un chiffon sec.
- N'utilisez pas de grattoirs métalliques durs ni de produits de nettoyage abrasifs. Ils peuvent endommager les surfaces.
- Assurez-vous que les joints des composants de l'appareil ne sont pas laissés aussi humides et avec du détergent. Autrement, ces joints risquent de se corroder.

Nettoyage de la table de cuisson

Foyer en vitre

Suivez les étapes de nettoyage décrites pour les surfaces en verre dans la section « Informations générales sur le nettoyage » pour le nettoyage de la surface de cuisson en verre. Pour les cas particuliers, vous pouvez effectuer votre nettoyage en suivant les informations ci-dessous.

- Nettoyez immédiatement les aliments à base de sucre comme la crème foncée, l'amidon et le sirop, sans attendre que la

surface refroidisse. Dans le cas contraire, la surface de cuisson en verre peut être endommagée de façon permanente.

- N'utilisez pas d'agents de nettoyage pour le nettoyage que vous effectuez lorsque la table de cuisson est chaude, sinon des taches permanentes peuvent apparaître.

Nettoyage du panneau de commande

- Lors du nettoyage des panneaux et du bouton de commande, essuyez le panneau et les boutons à l'aide d'un chiffon doux humide et séchez-les à l'aide d'un chiffon sec. Ne retirez pas les boutons et les joints en dessous pour nettoyer le panneau de commande. Le panneau de commande et les boutons peuvent être endommagés.
- Lors du nettoyage des panneaux en inox et du bouton de commande, n'utilisez pas d'agents de nettoyage pour inox autour des boutons. Les indicateurs situés autour des boutons peuvent être effacés.
- Nettoyez les panneaux de commande tactiles à l'aide d'un chiffon doux humide et séchez-les à l'aide d'un chiffon sec. Si votre appareil dispose d'une fonction de verrouillage des touches, réglez le verrouillage des touches avant d'effectuer le nettoyage du panneau de commande. Dans le cas contraire, une détection incorrecte peut se produire sur les touches.

8 Dépannage

Si vous ne parvenez pas à résoudre la panne bien que vous ayez appliqué les instructions indiquées dans cette section, consultez l'agent ou le technicien de maintenance agréé ou le fournisseur auprès duquel vous avez acheté l'appareil. N'essayez jamais de réparer vous-même un appareil défectueux.

L'appareil ne fonctionne pas.

- Le fusible secteur est défectueux ou s'est déclenché. >>> *Vérifiez les fusibles qui se trouvent dans la boîte à fusibles. Remplacez-les ou réinitialisez-les si nécessaire.*
- La fiche de l'appareil n'est pas correctement insérée dans la prise (mise à la terre). >>> *Vérifiez la fiche de raccordement.*
- Les boutons / clés du panneau de commande ne fonctionnent pas. >>> *Si votre appareil est équipé d'une fonction de verrouillage des touches, le verrouillage des touches peut être activé. Veuillez le désactiver.*
- Si l'écran ne s'allume pas lorsque vous rallumez la table de cuisson. >>> *Débranchez l'appareil au niveau du disjoncteur. Attendez au moins 20 secondes, puis rebranchez-le.*
- La protection contre la surchauffe est active. >>> *Laissez votre table de cuisson refroidir.*
- La casserole n'est pas adaptée. >>> *Vérifiez votre casserole.*

Le symbole apparaît sur l'écran du foyer.

- Vous n'avez pas placé la casserole sur le foyer allumé. >>> **Vérifiez si une casserole est posée sur le foyer.**
- Votre casserole n'est pas appropriée pour la cuisson par induction. >>> *Vérifiez si votre casserole est appropriée pour plaque à induction.*
- La casserole n'est pas correctement centrée ou la surface inférieure de la casserole n'est pas assez large pour le foyer. >>> *Choisissez une casserole assez large et centrez-la correctement sur le foyer.*
- La casserole ou le foyer sont surchauffés. >>> *Laissez-les refroidir.*

Le foyer sélectionné s'éteint soudainement pendant le fonctionnement.

- La durée de cuisson pour le foyer sélectionné est peut-être terminée. >>> *Vous pouvez définir une nouvelle durée de cuisson ou terminer la cuisson.*
- La protection contre la surchauffe est active. >>> *Laissez votre table de cuisson refroidir.*
- Un objet peut recouvrir le panneau de commande tactile. >>> *Retirez l'objet du panneau.*

La casserole ne se réchauffe pas même si le foyer est allumé.

- Votre casserole n'est pas appropriée pour la cuisson par induction. >>> *Vérifiez si votre casserole est appropriée pour plaque à induction.*
- La casserole n'est pas correctement centrée ou la surface inférieure de la casserole n'est pas assez large pour le foyer. >>> *Choisissez une casserole assez large et centrez-la correctement sur le foyer.*

Le ventilateur de refroidissement continue de fonctionner bien que la table de cuisson soit éteinte.

- Ce n'est pas un défaut. Le ventilateur de refroidissement continue de fonctionner jusqu'à ce que les composants électroniques de la table de cuisson refroidissent à une température appropriée.

Bruit de la cuisinière pendant la cuisson

Il est possible d'entendre certains sons provenant de la cuisinière pendant la cuisson. Les bruits sont causés par la composition du récipient de cuisson. Les bruits sont normaux, ils ne sont pas un dysfonctionnement et ils font partie de la technologie de l'induction.

Bruits et raisons possibles

- **Bruit du ventilateur** : La cuisinière est équipée d'un ventilateur qui s'active automatiquement en fonction de la température de l'appareil. Le ventilateur a différents niveaux de fonctionnement et fonctionne à différents niveaux selon la température.
- **Diminuez le bourdonnement comme le bruit de fonctionnement d'un transformateur** : Cela est dû à la nature de la technologie d'induction. Étant donné que la chaleur est transmise directement à la base du récipient de cuisson, de tels bourdonnements peuvent être entendus selon le matériau du récipient de cuisson. Ainsi, différents bruits peuvent être entendus avec différents ustensiles de cuisine.
- **Bruit de craquement** : Le motif en est la structure et le matériau de la base du récipient de cuisson. Un bruit de craquement peut être entendu si le récipient de cuisson est constitué de plusieurs couches de matériaux différents.
- **Bruit de pleurnicher** : Il est possible d'entendre un gémissement lorsque deux zones de cuisson situées du même côté de la cuisinière sont utilisées pour cuisiner avec des niveaux de cuisson différents.

Codes/motifs d'erreur et solutions possibles - Pour table de cuisson

Codes d'erreur	Raisons d'erreur	Solutions possibles
E 22 E 26	La cuisinière à induction est en surchauffe.	Éteignez la cuisinière à induction et attendez qu'elle refroidisse. L'erreur doit être résolue lorsque la température de la cuisinière descend en dessous des limites.
E 46	Une ou plusieurs touches sont maintenues enfoncées pendant plus de 10 secondes. Un objet est laissé sur le panneau de commande ou la commande est exposée à la vapeur.	Le problème doit être résolu lorsque vous retirez votre main de la cuisinière. Le problème est résolu lorsque le panneau de contrôle est nettoyé.
E 47	Un pot adapté au chauffage par induction n'est pas utilisé.	L'erreur doit être résolue lorsqu'un pot adapté au chauffage par induction est utilisé.
E 1 - E 15	Erreur de communication sur la plaque à induction.	Éteignez la plaque à induction et remettez-la en marche après 30 secondes. Contactez le concessionnaire autorisé si la question est reprise.
E 16 - E 21	Erreur du capteur de température sur la plaque à induction.	Éteignez la plaque à induction et remettez-la en marche après 30 secondes. Contactez le concessionnaire autorisé si la question est reprise.
E 23 E 24	Erreur de logiciel sur la plaque à induction.	Éteignez la plaque à induction et remettez-la en marche après 30 secondes. Contactez le concessionnaire autorisé si la question est reprise.
E 25	Erreur de fonctionnement du ventilateur sur la plaque à induction.	Éteignez la plaque à induction et remettez-la en marche après 30 secondes. Contactez le concessionnaire autorisé si la question est reprise.
E 31 - E 45	Erreur matérielle de la carte électronique sur la plaque à induction.	Éteignez la plaque à induction et remettez-la en marche après 30 secondes. Contactez le concessionnaire autorisé si la question est reprise.
E 48 E 49 E 51	Erreur de capteur sur la plaque de cuisson à induction.	L'équipement des capteurs doit être rendu compatible avec les conditions de fonctionnement. Contactez le concessionnaire autorisé si la question est reprise.
E 52 - E 57	Erreur de température élevée sur la plaque à induction.	Éteignez la cuisinière à induction et attendez qu'elle refroidisse. L'erreur est résolue lorsque la température du capteur descend en dessous des limites. Contactez le concessionnaire autorisé si la question est reprise.

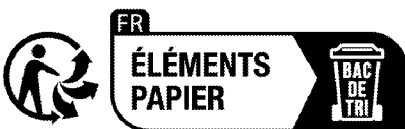

Points de collecte sur www.quefairedesdechets.fr
Privilégiez la réparation ou le don de votre appareil !



Płyta kuchenna do zabudowy

Instrukcja użytkowania

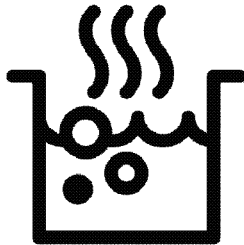

PL



PAPIER Z RECYKLINGU I
NADAJĄCY SIĘ DO PONÓWNEGO
PRZETWORZENIA

Drogi kliencie, przed użyciem produktu zapoznaj się z instrukcją obsługi.

Beko Dziękujemy za wybór urządzenia. Chcemy, aby produkt, wyprodukowany w wysokiej jakości i technologii, oferował najlepszą wydajność. Aby to zrobić, należy uważnie przeczytać niniejszą instrukcję i inną dokumentację dostarczoną z urządzeniem przed użyciem i zachować ją. Przekazując wyrób innemu użytkownikowi, należy dołączyć również niniejszą instrukcję. Należy postępować zgodnie z instrukcją, biorąc pod uwagę wszystkie informacje i ostrzeżenia w niej zawarte.

Należy przestrzegać wszystkich informacji i ostrzeżeń zawartych w instrukcji obsługi. W ten sposób będziesz chronić siebie i swój produkt przed zagrożeniami, które mogą wystąpić. Zachowaj instrukcję obsługi. Przekazując wyrób innemu użytkownikowi, należy dołączyć również niniejszą instrukcję.

W niniejszej instrukcji obsługi stosowane są następujące symbole:



Zagrożenie, które może doprowadzić do śmierci lub obrażeń.

UWAGA Zagrożenie, które może doprowadzić do szkody materialną produktu lub jego środowiska.



Zagrożenie, które może doprowadzić do oparzenia na skutek kontaktu z gorącymi powierzchniami.



Ważne informacje lub przydatne wskazówki na temat użytkowania.



Przeczytaj instrukcję obsługi.

Niniejsze urządzenie jest zgodne z następującymi

Dyrektywami Unii Europejskiej:

- 2014/30/WE LVD (Niskie Napięcia)

- 2014/35/WE EMC (Kompatybilność Elektromagnetyczna)

Importer: Beko S.A.

ul. Puławska 366, 02-819 Warszawa



1 Instrukcje bezpieczeństwa 4

Użytkowanie	4
Bezpieczeństwo dzieci, osób wymagających szczególnego traktowania i zwierząt domowych.....	4
Bezpieczeństwo elektryczne.....	5
Zabezpieczenie podczas transportu	7
Bezpieczeństwo montażu	7
Bezpieczeństwo użytkowania.....	7
Ostrzeżenia dotyczące temperatury.....	8
Użycie akcesoriów	8
Bezpieczeństwo pieczenia	8
Płyta indukcyjna	9
Bezpieczeństwo konserwacji i czyszczenia	9

2 Instrukcje dotyczące środowiska 11

Przepisy dotyczące odpadów	11
Zgodność z dyrektywą WEEE i usuwanie odpadów.....	11
Pozbywanie się materiałów opakowaniowych.....	11
Zalecenia dotyczące oszczędzania energii	11

3 Produkt 12

Wprowadzenie produktu	12
Ogólne informacje o płycie	12
Specyfikacje techniczne.....	13

4 Pierwsze użycie 14

Pierwsze czyszczenie	14
----------------------------	----

5 Jak używać płyty kuchennej 15

Ogólne informacje na temat użytkowania płyty	15
Panel sterowania	18

**6 Ogólne informacje dotyczące
pieczenia. 26**

Ostrzeżenia ogólne dotyczące płyty	26
--	----

7 Czyszczenie i konserwacja 27

Ogólne informacje dotyczące czyszczenia	27
Czyszczenie płyty	28
Czyszczenie panelu sterowania.....	28

8 Rozwiązywanie problemów 29

1 Instrukcje bezpieczeństwa

- Rozdział ten omawia instrukcje bezpieczeństwa, które pomogą zapobiec ryzyku uszkodzenia ciała lub mienia.
- Jeśli produkt zostanie przekazany innej osobie lub używany z drugiej ręki, instrukcja obsługi, oznakowanie, inne ważne dokumenty i akcesoria powinny zostać dostarczone wraz z produktem.
- Nasza firma nie ponosi odpowiedzialności za jakiegokolwiek szkody, które mogą wystąpić w wyniku nieprzestrzegania niniejszej instrukcji.
- Nieprzestrzeganie niniejszej instrukcji spowoduje utratę gwarancji.
- ⚠ Prace instalacyjne i naprawcze należy zawsze zlecać producentowi, autoryzowanemu serwisowi lub osobie wskazanej przez importera.
- ⚠ Używaj tylko oryginalnych części zamiennych i akcesoriów.
- ⚠ Nie należy naprawić lub wymienić żadnych części urządzenia, chyba że

określono to jasno w instrukcji obsługi.

- ⚠ Nie wolno modyfikować urządzenia.

⚠ Użytkowanie

- Ten produkt jest przeznaczony do użytku domowego. Nie jest przeznaczony do użytku komercyjnego.
- Nie wolno używać produktu w ogrodach, na balkonach lub w innych miejscach na zewnątrz. Urządzenie jest przeznaczone do użytku w kuchniach domowych i dla personelu w sklepach, biurach i innych miejscach pracy.
- **OSTRZEŻENIE:** Produkt powinien być używany wyłącznie do gotowania. Nie należy go używać do innych celów, takich jak ogrzewanie pomieszczenia.

⚠ Bezpieczeństwo dzieci, osób wymagających szczególnego traktowania i zwierząt domowych

- Niniejszy sprzęt może być użytkowany przez dzieci w wieku co najmniej 8 lat i przez osoby o obniżonych możliwościach fizycznych,

- umysłowych i osoby o braku doświadczenia i znajomości sprzętu, jeżeli zapewniony zostanie nadzór lub instruktaż odnośnie użytkowania sprzętu w bezpieczny sposób, tak aby związane z tym zagrożenia były zrozumiałe.
- Dzieciom nie wolno używać urządzenia do zabawy. Czyszczenia i konserwacji nie mogą wykonywać dzieci bez nadzoru.
 - Niniejszy sprzęt może być użytkowany przez osoby o obniżonych możliwościach fizycznych, zmysłowych i umysłowych (w tym dzieci), jeżeli zapewniony zostanie nadzór lub instruktaż odnośnie użytkowania sprzętu w bezpieczny sposób.
 - Dzieci nie należy pozostawiać bez opieki, aby mieć pewność, że nie będą się one bawić urządzeniem.
 - Produkty elektryczne są niebezpieczne dla dzieci i zwierząt domowych. Dzieci i zwierzęta nie mogą bawić się, wspinać się na urządzenie ani wchodzić do niego.
 - Nie wolno kłaść na urządzeniu przedmiotów, do

których mogą osiągnąć dzieci.

- Rączki garnków i patelni należy ustawić z boku tak, aby dzieci nie mogły ich złapać i się oparzyć.
- **OSTRZEŻENIE:** Podczas użytkowania powierzchnie produktu są gorące. Trzymaj dzieci z dala od urządzenia.
- Trzymaj materiał użyty do opakowania z dala od dzieci. Ryzyko obrażeń i uduszenia.
- (Jeśli twój produkt ma wtyczkę) Ze względu na bezpieczeństwo dzieci należy wyjąć wtyczkę z gniazdka i uniemożliwić działanie produktu przed utylizacją.



Bezpieczeństwo elektryczne

- Urządzenie podłączyć do uziemionego gniazdka chronionego bezpiecznikiem odpowiadającym prądowi wskazanemu na tabliczce znamionowej. Instalację uziemienia należy zlecić wykwalifikowanemu elektrykowi. Nie używać produktu bez uziemienia zgodnie z lokalnymi/krajowymi przepisami.

- Wtyczka lub połączenie elektryczne produktu powinny znajdować się w łatwo dostępnym miejscu (z dala od płomienia). Jeśli nie jest to możliwe, powinien istnieć mechanizm (bezpiecznik, wyłącznik, przełącznik itp.) w instalacji elektrycznej, do której produkt jest podłączony, zgodnie z przepisami elektrycznymi i oddzielając wszystkie bieguny od sieci.
 - Produktu nie wolno podłączać do gniazdka podczas montażu, naprawy i transportu.
 - Urządzenie podłączyć produkt do gniazdka, które spełnia wartości napięcia i częstotliwości podane na tabliczce znamionowej.
 - (Jeśli Twój produkt nie ma przewodu zasilającego) Należy używać wyłącznie kabla połączeniowego określonego w rozdziale „Specyfikacje techniczne”.
 - Nie należy blokować przewodu zasilającego pod i za produktem. Nie umieszczaj ciężkich przedmiotów na przewodzie zasilania. Przewód zasilający nie powinien być zgięty, zgnieciony ani stykać się z żadnym źródłem ciepła.
 - Używać tylko oryginalnego kabla. Nie wolno używać przeciętych lub uszkodzonych kabli lub przedłużaczy.
 - Jeśli przewód zasilający jest uszkodzony, musi zostać wymieniony przez producenta, autoryzowany serwis lub osobę wskazaną przez firmę importującą, aby zapobiec możliwym zagrożeniom.
- (Jeśli twój produkt ma wtyczkę)
- Nie należy podłączać urządzenia do gniazdka, które jest luźne, wyszło, jest zepsute, brudne, oleiste, istnieje ryzyko kontaktu z wodą (na przykład woda, która może ściekać z blatu).
 - Nie wolno dotykać wtyczki mokrymi rękami! Nie wolno trzymać za przewód podczas odłączania.
 - Należy upewnić się, że wtyczka produktu jest prawidłowo podłączona do gniazdka, aby uniknąć wyładowania łukowego.

Zabezpieczenie podczas transportu

- Przed transportem odłącz urządzenie od sieci.
- Aby przetransportować urządzenie należy owinać je folią bąbelkową lub grubym kartonem i mocno okleić. Produkt należy szczelnie zabezpieczyć za pomocą taśmy, aby wyjmowane lub ruchome części produktu i sam produkt zabezpieczyć przed uszkodzeniem.
- Sprawdź ogólny wygląd produktu pod kątem uszkodzeń, które mogły wystąpić podczas transportu.

Bezpieczeństwo montażu

- Przed zamontowaniem urządzenia należy sprawdzić czy nie posiada uszkodzeń. Jeśli produkt jest uszkodzony nie wolno go zamontować.
- Nie montować urządzenia w pobliżu źródeł ciepła (grzejniki, piece itp.).
- Wszystkie kanały wentylacyjne muszą pozostać otwarte.

Bezpieczeństwo użytkowania

- Po każdym użyciu należy upewnić się, że urządzenie jest wyłączone.
- Jeśli produkt nie jest używany przez dłuższy czas należy odłączyć go od zasilania lub wyłączyć bezpiecznik.
- Nie wolno używać wadliwego lub uszkodzonego urządzenia. Jeśli urządzenie jest uszkodzone należy odłączyć je od zasilania elektrycznego/gazu i skontaktować się z autoryzowanym serwisem.
- **OSTRZEŻENIE:** Jeżeli powierzchnia jest pęknięta, wyłączyć kuchenkę, aby uniknąć zagrożenia porażeniem prądem elektrycznym.
- Nie wolno wchodzić na produkt, aby dosięgnąć do innego przedmiotu lub z jakiegokolwiek innego powodu.
- Nie wolno korzystać z urządzenia, gdy jest się pod wpływem narkotyków lub alkoholu.
- Przedmioty łatwopalne przechowywane w strefie

pieczenia mogą się zapalić. Nigdy wolno przechowywać przedmiotów łatwopalnych w strefie pieczenia.

- Żeliwo, aluminium lub naczynia kuchenne z uszkodzonymi/szorstkimi dolnymi częściami mogą doprowadzić do zarysowania szklanej powierzchni. Podczas wyjmowania naczyń należy podnosić pojemniki, nie przesuwając po powierzchni.
- Tworzące się z powodu wilgoci na powierzchni płyty grzejnej lub na dnie naczynia ciśnienie pary może powodować przesuwanie się naczyń. Dlatego upewnij się, że powierzchnia płyty i dno garnków są zawsze suche.
- Urządzenie nie nadaje się do użytku z pilotem zdalnego sterowania lub zegarem zewnętrznym.

Ostrzeżenia dotyczące temperatury

- **OSTRZEŻENIE:** Podczas pracy urządzenia odślonięte części będą gorące. Nie dotykać urządzenia i elementów grzejnych. Dzieci poniżej 8 roku życia nie powinny zbliżać się do

urządzenia bez nadzoru osoby dorosłej.

- Nie wolno umieszczać łatwopalnych/wybuchowych materiałów w pobliżu urządzenia, ponieważ jego krawędzie będą gorące podczas pracy.
- **OSTRZEŻENIE:** Zagrożenie pożarowe: Nie stawiaj niczego na powierzchniach do gotowania.

Użycie akcesoriów

- **OSTRZEŻENIE:** Używaj tylko osłon płyty zaprojektowanych przez producenta danego sprzętu kuchennego lub wskazanych przezeń w instrukcji obsługi jako odpowiednie, lub osłon związanych z tym sprzętem. Użycie niewłaściwych osłon może powodować wypadki.

Bezpieczeństwo pieczenia

- **OSTRZEŻENIE:** Należy przestrzegać zasad pieczenia. Należy przestrzegać krótkoterminowych procesów pieczenia..
- **OSTRZEŻENIE:** Smażenie na kuchenke w tłuszczu lub oleju bez dozoru może być niebezpieczne i może

doprowadzić do pożaru. NIE próbuj gasić ognia wodą, ale wyłącz kuchenkę, a następnie stłum płomień, np. pokrywką lub kocem gaśniczym.

- Zachowaj ostrożność podczas dodawania alkoholu do potraw. Alkohol odparowuje w wysokich temperaturach i może zapalić się pod wpływem gorących powierzchni, powodując pożar.



Płyta indukcyjna

- Płyty grzejne wyposażone są w technologię "indukcyjną". Zapewniająca oszczędność czasu i pieniędzy indukcyjna płyta grzejna musi być używana z garnkami odpowiednimi do gotowania indukcyjnego. w przeciwnym razie nie będzie działać. Aby uzyskać szczegółowe informacje, zobacz sekcję „Wybór naczynia”.
- Ponieważ indukcyjne płyty grzejne wytwarzają pole magnetyczne, mogą mieć szkodliwy wpływ na osoby używające pomp insulinowych lub rozruszników serca.

- Po użyciu wyłącz płytę na panelu sterowania, nie polegaj na czujniku garnka.
- Metalowe przedmioty, takie jak noże, widelce, łyżki i pokrywki nie powinny być umieszczone na powierzchni płyty, ponieważ mogą się nagrzać.
- Metalowe przedmioty przechowywane w szufladach pod płytą mogą bardzo się nagrzewać podczas długiego i intensywnego użytkowania. Nie przechowuj metalowych przedmiotów w szufladach pod płytą grzejną.
- Nie umieszczaj na płycie indukcyjnej produktów elektronicznych, takich jak telefony komórkowe, tablety, komputery. Twój produkt może być uszkodzony.



Bezpieczeństwo konserwacji i czyszczenia

- Przecz czyszczeniem produktu należy poczekać, aż ostygnie. Gorące powierzchnie mogą powodować oparzenia!
- Nie wolno myć produktu, spryskując go lub polewając wodą! Ryzyko porażenia prądem!

- Nie czyścić produktu za pomocą odkurzaczy parowych, ponieważ może to spowodować porażenie prądem.
- Sól, resztki cukru na dnie naczynia lub drobinki na powierzchni szyby mogą powodować zarysowanie i pęknięcie szkła. Przed umieszczeniem naczynia należy upewnić, że spód jest czysty. Powierzchnię szklano-ceramiczną należy utrzymywać w czystości.

2 Instrukcje dotyczące środowiska

Przepisy dotyczące odpadów

Zgodność z dyrektywą WEEE i usuwanie odpadów



Niniejszy wyrób jest zgodny z dyrektywą Parlamentu Europejskiego i Rady (2012/19/WE). Wyrób ten oznaczony jest symbolem klasyfikacji zużytych urządzeń elektrycznych i elektronicznych (WEEE).

Wyrób ten wykonano z części i materiałów wysokiej jakości, które mogą być odzyskane i użyte jako surowce wtórne. Po zakończeniu użytkowania nie należy pozbywać się go razem z innymi odpadkami domowymi. Należy przekazać go do punktu zbiórki urządzeń elektrycznych i elektronicznych na surowce wtórne. Aby dowiedzieć się, gdzie jest najbliższy taki punkt, prosimy skonsultować się z władzami lokalnymi.

Odpowiednie postępowanie ze użytym sprzętem zapobiega potencjalnym konsekwencjom dla środowiska naturalnego i ludzkiego zdrowia.

Zgodność z dyrektywą RoHS:

Niniejszy wyrób jest zgodny z dyrektywą Parlamentu Europejskiego i Rady RoHS (Ograniczenie użycia substancji niebezpiecznych) (2011/65/WE). Nie zawiera szkodliwych i zakazanych materiałów, podanych w tej dyrektywie.

Pozbywanie się materiałów opakowaniowych

- Materiały opakowaniowe są niebezpieczne dla dzieci. Należy trzymać je w bezpiecznym miejscu, niedostępnym dla dzieci. Opakowanie tego wyrobu wyprodukowano z surowców wtórnych. Należy odpowiednio się ich pozbywać i sortować je zgodnie z instrukcjami gospodarki surowcami wtórnymi. Nie należy ich wyrzucać razem ze zwykłymi odpadkami domowymi.

Zalecenia dotyczące oszczędzania energii

Informacje na temat efektywności energetycznej zgodnie z EU 66/2014 można znaleźć na karcie produktu dołączonej do produktu. Poniższe wskazówki pomogą używać produktu w sposób ekologiczny i energooszczędny:

- Rozmroź zamrożone jedzenie przed gotowaniem.
- Wyłącz piekarnik na 5-10 minut przed końcem pieczenia, by wykorzystać skumulowane ciepło. W ten sposób zaoszczędzisz do 20% energii.
- Używaj garnków/patelni o rozmiarze i pokrywce odpowiednich do płyty grzejnej. Zawsze wybieraj odpowiedni rozmiar garnka do potrawy. Więcej energii jest zużywanej do foremek o niewłaściwym rozmiarze.
- Utrzymuj w czystości powierzchnie do gotowania i dna garnków. Brud ogranicza przenoszenie ciepła między strefą gotowania a dnem garnka.

3 Produkt

Wprowadzenie produktu

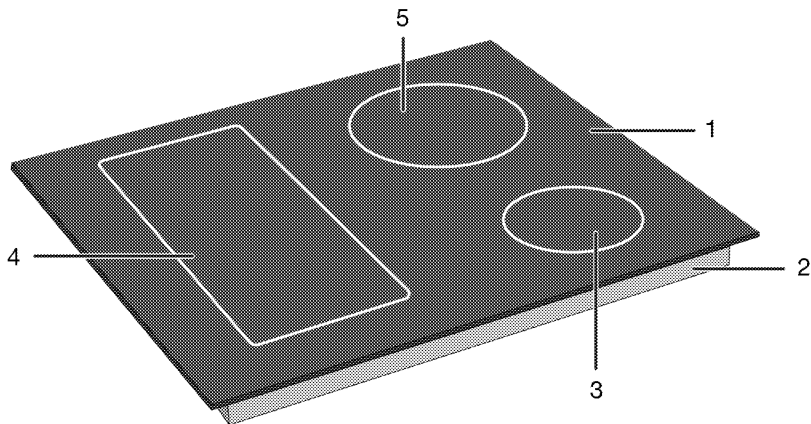

- 1 Szklana powierzchnia do gotowania
- 2 Dolna obudowa
- 3 Indukcyjna strefa gotowania

- 4 Indukcyjna strefa gotowania
- 5 Indukcyjna strefa gotowania

Ogólne informacje o płycie

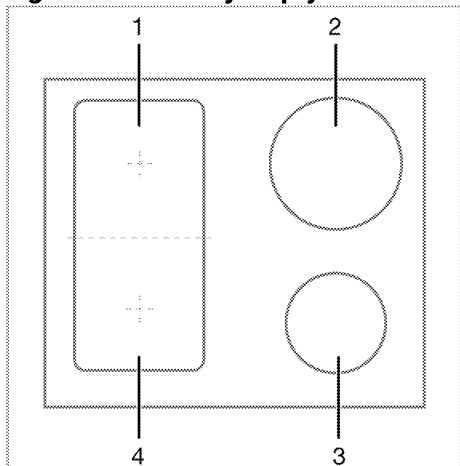

- 1 Lewy tylny - Indukcyjna strefa gotowania
- 2 Prawy tylny - Indukcyjna strefa gotowania
- 3 Prawy przedni - Indukcyjna strefa gotowania
- 4 Lewy przedni - Indukcyjna strefa gotowania

Twoja płyta jest wyposażona w płyty grzejne o dużej powierzchni (powierzchnie Flexi). Powierzchnię grzewczą można obsługiwać jako niezależne od siebie płyty. Możesz aktywować funkcję łączoną dla tych stref i zmienić je w jedną powierzchnię do gotowania dla dużych garnków. Używanie odpowiednich garnków dla tych pól i funkcji kombinacji opisano w rozdziale „Jak korzystać z płyty”

Specyfikacje techniczne

Ogólne specyfikacje

Wymiary zewnętrzne produktu (wysokość/szerokość/głębokość)	52 mm*/580 mm/510 mm(W przypadku modeli, które są dostarczane ze sprężynami montażowymi i uszczelką przymocowaną do produktu, należy wziąć pod uwagę wymiary szerokości i głębokości jako o 10 mm większe niż te pomiary.)
Wymiary montażowe płyty (wysokość/szerokość/głębokość)	560 (+2) mm /490 (+2) mm
Napięcie / Częstotliwość	1N ~ 220-240 V/ 2N ~ 380-415 V ~ 50 Hz
Typ i przekrój kabla zastosowany/odpowiedni do urządzenia	min. H05V2V2-F 5 x 2,5 mm ²
Całkowite zużycie energii	max. 7200 W

Palniki

Lewy tylny	Indukcyjna strefa gotowania
Wymiary	180 mm
Zasilanie	2000W / Booster: 2300 W
Lewy przedni	Indukcyjna strefa gotowania
Wymiary	180 mm
Zasilanie	2000W / Booster: 2300 W
Prawy przedni	Indukcyjna strefa gotowania
Wymiary	145 mm
Zasilanie	1600 W / Booster: 1800 W
Prawy tylny	Indukcyjna strefa gotowania
Wymiary	210 mm
Zasilanie	2000 W / Booster: 2300 W

* Wysokość płyty określona w tabeli jest wysokością podstawy produktu.



W celu poprawy jakości produktu specyfikacje techniczne mogą ulec zmianie bez uprzedniego powiadomienia.



Rysunki w niniejszej instrukcji są schematyczne i mogą nie pasować dokładnie do konkretnego produktu.



Wartości podane na etykietach produktu lub w dołączonej do nich dokumentacji są uzyskiwane w warunkach laboratoryjnych zgodnie z odpowiednimi normami. W zależności od warunków operacyjnych i środowiskowych produktu wartości te mogą się różnić.

4 Pierwsze użycie

Przed rozpoczęciem korzystania z produktu zaleca się wykonanie następujących czynności.

Pierwsze czyszczenie

1. Usuń wszystkie materiały opakowania.
2. Wytrzyj powierzchnie produktu wilgotną szmatką lub gąbką i wytrzyj szmatką.

UWAGA Pewne detergenty lub środki czyszczące mogą uszkodzić powierzchnię. Nie używaj agresywnych detergentów, proszku/mleczka do czyszczenia, ani żadnych ostrych przedmiotów.

UWAGA W trakcie pierwszego uruchomienia przez parę godzin mogą się wydzielać dym i zapach. Jest to całkiem normalne. Zadbaj o dobrą wentylację kuchni i pozbadź się dymu i zapachu. Nie wdychać bezpośrednio powstającego dymu i zapachu.

5 Jak używać płyty kuchennej

Ogólne informacje na temat użytkowania płyty

Ostrzeżenia ogólne:

- Nie pozwól, aby na płytę grzejną spadły żadne przedmioty. Nawet małe przedmioty, takie jak solniczki, mogą uszkodzić płytę. Nie używaj pękniętych płyt kuchennych. Woda może przedostać się przez te pęknięcia i spowodować zwarcie. Jeśli powierzchnia jest w jakikolwiek sposób uszkodzona (np. widoczne pęknięcia), najpierw wyłącz bezpiecznik, a następnie wezwij autoryzowany serwis w celu odłączenia produktu, aby zmniejszyć ryzyko porażenia prądem.
- Nie stawiaj na płycie garnków/patelni, które są krzywe lub łatwo się przechylają.
- Nie podgrzewaj pustych garnków/patelni. Zarówno garnki, jak i urządzenia mogą ulec zniszczeniu.
- Po zakończeniu gotowania zawsze wyłączaj palniki.
- Korzystanie z płyt bez garnków/patelni może uszkodzić urządzenie. Po zakończeniu gotowania zawsze wyłączaj płyty.
- Po każdym użyciu powierzchnia do gotowania będzie gorąca, dlatego nie stawiaj plastikowych garnków / patelni na powierzchni do gotowania. Należy natychmiast wytrzeć resztki stopionego materiału.
- Nagłe zmiany temperatury na szklanej powierzchni do gotowania mogą spowodować uszkodzenie, należy uważać, aby nie rozlać zimnych płynów podczas gotowania.
- W garnkach/patelni należy umieścić odpowiednią ilość żywności. Zapobiega to wylewaniu się żywności z garnków/patelni i nie trzeba ich dodatkowo czyścić.
- Pokrywek garnków i patelni nie wolno kłaść na palnikach/strefach gotowania.
- Garnki należy umieścić na środku palnika/strefy gotowania. Aby postawić garnek na innym palniku/strefie należy podnieść go i umieścić na wybranym palniku. Nie należy przesuwac garnka po palniku.

Jak działa płyta indukcyjna?

Płyta indukcyjna jest jak otwarty obwód. Obwód zamyka się, gdy postawione zostaną na nim garnki / patelnie przystosowane do gotowania indukcyjnego, a układ elektroniczny

pod szklaną powierzchnią generuje pole magnetyczne. Metalowa podstawa garnków / patelni jest podgrzewana poprzez pobieranie energii z tego pola magnetycznego. W ten sposób ciepło nie jest wytwarzane na powierzchni płyty, ale bezpośrednio na garnkach/patelniach. Szklana powierzchnia nagrzewa się dzięki garnkom/patelni.

Zalety gotowania na płycie indukcyjnej

Zaletą płyt indukcyjnych jest przekazywanie ciepła bezpośrednio do garnków/patelni.

- Oznacza to, że potrawy, które wyleją się podczas gotowania, nie palą się szybko, ponieważ szklana powierzchnia do gotowania nie jest bezpośrednio podgrzewana. Ułatwia to również czyszczenie.
- Ciepło wytwarzane bezpośrednio do garnków/patelni pozwala na szybsze gotowanie. Dzięki temu, w porównaniu z innymi typami płyt kuchennych, oszczędzany jest nie tylko czas, ale i energia.
- Wytwarzanie ciepła bezpośrednio do garnków/patelni gwarantuje, że zostaje ono zatrzymane, a tym samym gotowanie jest bardziej wydajne.
- Dodatkowo ciepło wytwarzane bezpośrednio do garnków/patelni oraz to, że powierzchnia nie nagrzewa się po zdjęciu naczyń, zapewnia bezpieczniejsze użytkowanie i zapobiega możliwym wypadkom podczas gotowania.

W celu zapewnienia bezpieczeństwa użytkownika:

- W przypadku używania garnków/patelni z nieprzywierającą powierzchnią, które są pokryte niewielką warstwą oleju lub do których nie stosuje się oleju (teflon), nie należy ustawiać wysokiego płomienia.
- Szklana powierzchnia do gotowania nie nadaje się do umieszczania na niej przedmiotów lub jako deska do krojenia.
- Nie umieszczaj na płycie metalowych przedmiotów, takich jak sztućce lub pokrywki garnków, ponieważ mogą się nagrzać.
- Nie używaj folii aluminiowej do gotowania. Nie umieszczaj na polu grzejnym żywności zawiniętej w folię aluminiową.
- Podczas gotowania przedmioty magnetyczne, takie jak karty kredytowe lub taśmy, należy trzymać z dala od płyty.

- Jeśli pod płytą znajduje się piekarnik, który jest używany, to czujniki na płycie mogą zmniejszyć poziom mocy gotowania lub wyłączyć płytę.
- Płyta jest wyposażona w automatyczny system wyłączenia. Szczegółowe informacje o tym systemie znajdują się w kolejnych rozdziałach. W przypadku garnków z cienkim dnem należy zachować ostrożność, ponieważ dno nagrzewa się bardzo szybko przez co może się stopić i uszkodzić powierzchnię gotowania oraz urządzenie nim włączy się automatyczny system wyłączenia.

Garnki/patelnie

Należy używać ferromagnetycznych garnków/patelni o wysokiej jakości, które są opatrzone etykietą lub ostrzeżeniem, że nadają się do używania na płycie indukcyjnej. Im wyższa zawartość żelaza, tym lepsza wydajność garnków/patelni. Średnica dna garnków / patelni do gotowania powinna odpowiadać strefie indukcyjnej. Sugerowane wymiary podano poniżej.

Odpowiednie garnki/patelnie:

- Garnki/patelnie żeliwne
- Garnki/patelnie emaliowane
- Garnki / patelnie ze stali i stali nierdzewnej (z etykietą lub ostrzeżeniem, że mogą być używane na kuchni indukcyjnej)

Nieodpowiednie garnki/patelnie:

- Garnki/patelnie aluminiowe
- Garnki/patelnie miedziane
- Garnki/patelnie z mosiądzu
- Garnki/patelnie ze szkła
- Ceramika
- Ceramika i porcelana

Zalecenia:

- Używaj wyłącznie garnków/patelni z płaskim dnem. Nie używaj garnków/patelni z wypukłym lub wklęsłym dnem.

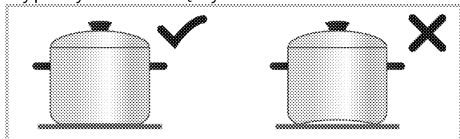

- Używać garnków/patelni tylko z grubym, odpowiednim do indukcji dnem. W przypadku garnków z cienkim dnem należy zachować ostrożność, ponieważ dno nagrzewa się bardzo szybko przez co może się stopić i uszkodzić powierzchnię gotowania oraz urządzenie nim włączy się

automatyczny system wyłączenia. Ostre krawędzie mogą uszkodzić powierzchnię.

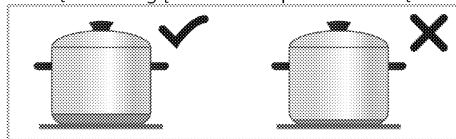

- Dna niektórych garnków/patelni mają mniejsze pole ferromagnetyczne niż ich rzeczywista średnica. Tylko ten obszar jest ogrzewany przez płytę. Dlatego ciepło nie jest równomiernie rozprowadzane, a wydajność gotowania spada. Ponadto takie garnki/patelnie mogą nie zostać wykryte przez duże płyty indukcyjne. W związku z tym płyta powinna zostać wybrana zgodnie z wielkością pola ferromagnetycznego.

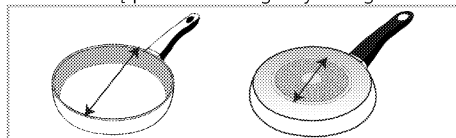

- Niektóre garnki/patelnie mają podstawę zawierającą materiał nieferromagnetyczny, np. aluminium. Tego typu garnki/patelnie mogą nie nagrzewać się dostatecznie lub mogą w ogóle nie zostać wykryte przez płytę indukcyjną. W niektórych przypadkach może pojawić się ostrzeżenie o złym garnku/patelnie.

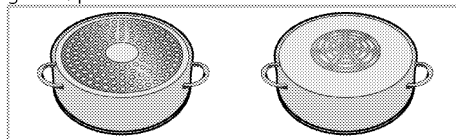

- i** Równe rozmieszczenie naczyń na prawej, lewej oraz środkowej płycie przy wyborze płyt wpływa pozytywnie na wydajność gotowania podczas gotowania wielu posiłków na płytach indukcyjnych.

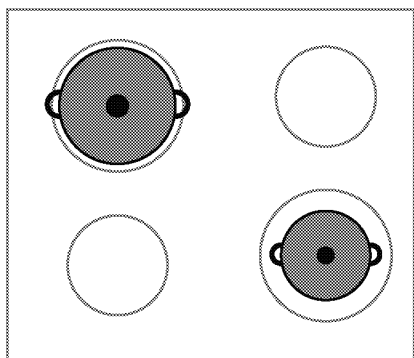
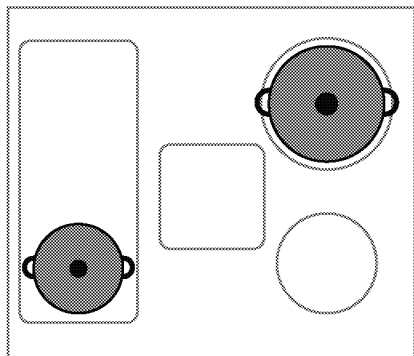

Test garnków/patelni

Sprawdź, czy Twój garnek nadaje się do płyty indukcyjnej, korzystając z poniższych metod.

1. Jeśli w podstawie garnka znajduje się magnes oznacza to, że nadaje się do płyt indukcyjnych.
2. Jeśli symbol  nie miga po postawieniu garnka na płycie i jej włączeniu oznacza to, że nadaje się do płyt indukcyjnych.

Zalecane rozmiary garnków/patelni

Srednica strefy gotowania - mm	Srednica naczynia - mm
145	min. 100 - max 145
180	min. 100 - max 180
210	min. 140 - max 210
240	min. 140 - max 240
280	min. 125 - max 280
320	min. 125 - max 320
Strefa gotowania z szeroką (flexi) powierzchnią	Szerokość 230 - Długość 390

Wykrywanie garnków/patelni do gotowania przez płyty indukcyjne zależy od średnicy i materiału ferromagnetycznego w ich podstawie. Aby zapewnić wykrywanie

garnków/patelni oraz wydajne gotowanie, garnki/patelnie należy dobierać zgodnie z rozmiarem płyty. Rozmiary garnków/patelni zalecanych dla rozmiarów płyt kuchennych podano powyżej.

Zachowanie wrzenia może się różnić w zależności od typu garnka, wielkości garnka i wielkości strefy gotowania. Aby uzyskać bardziej jednorodny charakter wrzenia, można zastosować strefę gotowania o jeden stopień większą. Korzystanie z większej strefy gotowania nie powoduje marnowania energii na płytach indukcyjnych, ponieważ ciepło jest wytwarzane tylko w odpowiednim obszarze garnka.

Strefa gotowania z szeroką (flexi) powierzchnią

Płyta jest wyposażona w strefy o szerokich (flexi) powierzchniach. Strefę można obsługiwać jako niezależną od siebie płytę dla mniejszych garnków/patelni. Możesz aktywować funkcję łączoną dla tych stref i zmienić je w jedną powierzchnię do gotowania dla dużych garnków.

Jako dwie niezależne strefy gotowania

Strefy grzejne o dużej powierzchni mają dwie strefy gotowania, z przodu i z tyłu. Możesz używać je jako dwie niezależne strefy gotowania dla różnych poziomów temperatury z dwoma różnymi garnkami/patelniami. Garnki/patelnie należy umieścić na środku poszczególnych stref.

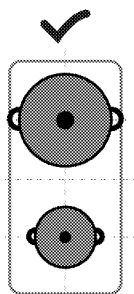

Jako dwie niezależne strefy gotowania

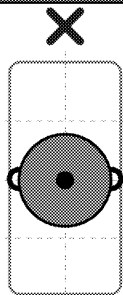

Aby gotować z użyciem jednego garnka/patelni, należy umieścić go na środku przedniej lub tylnej strefy grzejnej. Nie umieszczaj garnków/patełni na środku strefy gotowania.

Jako pojedyncza strefa gotowania

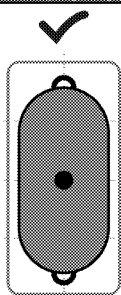

W przypadku korzystania z dużych garnków/patełniach, umieść naczynie tak, aby zakrywało środek obu stref i znajdowało się na środku.

Panel sterowania

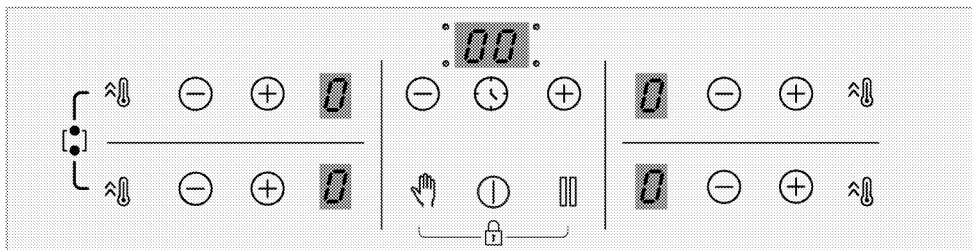

Przyciski

- : Klawisz włączania/wyłączania
- : Przycisk czasu
- : Przycisk szybkiego nagrzewania/Przycisk ustawienia przyspieszenia (booster)
- : Przycisk blokady czyszczenia
- : Przycisk STOP
- : Przycisk zmniejszania
- : Przycisk zwiększania

Symbole

- : Symbol kombinacji stref gotowania z szeroką powierzchnią
- : Symbol włączonej blokady

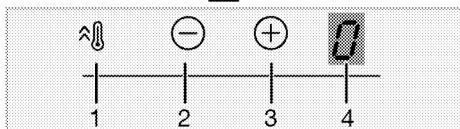
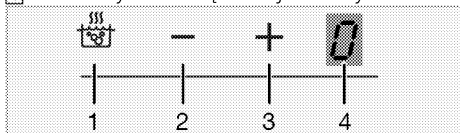

Wyświetlacz strefy gotowania

- 1 Przycisk szybkiego nagrzewania/Przycisk ustawienia przyspieszenia (booster)
- 2 Przycisk skrócenia temperatury

- 3 Przycisk wydłużenia temperatury
- 4 Wskaźnik temperatury odpowiedniej strefy gotowania

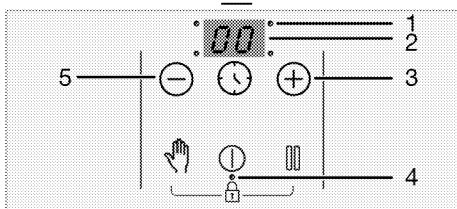
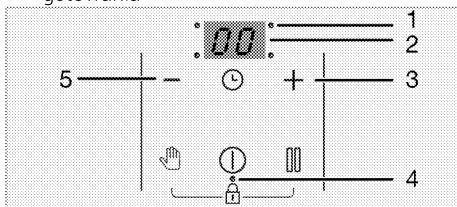

Wskaźnik programatora czasowego.

- 1 Dioda LED punktu pracy timera
- 2 Wskaźnik programatora czasowego.
- 3 Przycisk wydłużenia czasu
- 4 Dioda LED punktu działania blokady przycisków/blokady rodzicielskiej
- 5 Przycisk skrócenia czasu

Ostrzeżenia ogólne dotyczące panelu sterowania

i Urządzenie to jest sterowane za pomocą dotykowego panelu sterowania. Każda operacja wywołana dotknięciem przycisku jest potwierdzana sygnałem dźwiękowym.

i Panel sterowania trzeba stale utrzymywać w czystości. Zawilgocenie i zabrudzenie jego powierzchni może powodować problemy w działaniu funkcji.

i Płyta automatycznie powróci do stanu gotowości, jeżeli w ciągu 10 sekund nie wykona się żadnej czynności.

i To urządzenie wyłączy się automatycznie ze względów bezpieczeństwa, jeżeli przez długi czas nie zostanie naciśnięty żaden przycisk.

Włączanie płyty:

1. Włącz płytę, dotykając przycisku . „0” pojawia się na wyświetlaczu wszystkich stref gotowania.

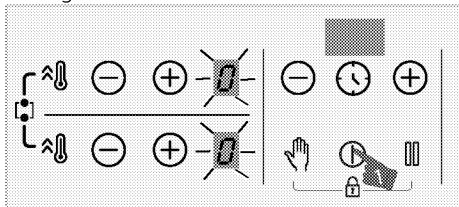

Wyłączanie strefy gotowania:

Aktywną strefę gotowania można wyłączać na 3 różne sposoby:

1. **Dotykając przycisku **

Dotknij przycisku 

2. **Poprzez obniżenie temperatury do „0”**



Strefę gotowania można wyłączyć, ustawiając jej temperaturę na „0”.

3. **Stosując względem tej strefy wyłączenie poprzez opcję zegara**

Po upływie nastawionego czasu czasomierz wyłączy przypisaną do niego strefę gotowania. Na odpowiednim wyświetlaczu pojawi się „0” lub „00”.

Po upływie tego czasu odezwie się alarm dźwiękowy. Aby go wyciszyć, dotknij dowolnego przycisku na panelu sterowania.

4. Poprzez jednoczesne dotknięcie przycisków / wybranej strefy gotowania

Właściwą strefę gotowania można wyłączyć, dotykając jednocześnie jej przycisków /.

i Jeżeli po wyłączeniu strefy gotowania widoczny jest symbol „H” lub „h”, oznacza to, że strefa gotowania jest nadal gorąca. Nie dotykaj takich stref gotowania.



Wskaźnik ciepła resztkowego

Jeśli na wyświetlaczu strefy gotowania miga symbol „H”, oznacza to, że płyta jest wciąż gorąca i można jej użyć do podgrzewania niewielkiej ilości jedzenia. Symbol ten szybko zamieni się w symbol „h” oznaczający niższą temperaturę.

i Po odcięciu zasilania elektrycznego wskaźnik ciepła resztkowego nie zaświeci się i nie ostrzeże użytkowników przed gorącymi strefami gotowania.

Regulacja temperatury

1. Włącz płytę, dotykając przycisku 

2. Wyreguluj żądaną temperaturę, dotykając przycisków strefy /.

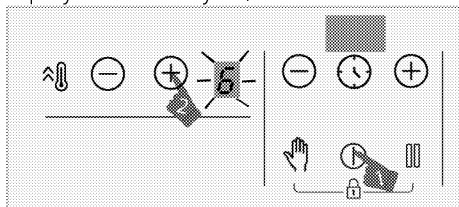

» Właściwa strefa gotowania włączy się na ustawionym poziomie temperatury.

i Sekcja zewnętrzna strefy gotowania płyty indukcyjnej o średnicy 280 mm (jeśli kuchenka jest wyposażona w taką strefę) jest włączana wyłącznie przy dostatecznie dużym naczyniu, które zakryje ten obszar, i ustawieniu poziomu temperatury wyższym niż 8.

Ustawienie dużej mocy (Booster)

Aby przyspieszyć nagrzewanie, można skorzystać z funkcji Booster. Jednakże długotrwałe gotowanie z użyciem tej funkcji

nie jest zalecane. Booster nie można wybrać we wszystkich strefach gotowania.

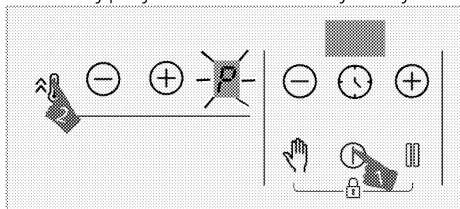

Wybór ustawienia dużej mocy (Booster):

1. Włącz płytę, dotykając przycisku .
2. Dotknij przycisku  właściwej strefy.



» Wybrana strefa gotowania będzie działać z maksymalną mocą, a na wyświetlaczu strefy gotowania pojawi się symbol „P”. Funkcja Booster zostanie wyłączona i będzie działać na poziomie „9”.

Przedwczesne wyłączenie ustawienia dużej mocy (Booster):



Ustawienie dużej mocy można wyłączyć w dowolnym momencie, dotykając przycisku  lub .

Funkcja wzmacniacza zostanie wyłączona i będzie działać na poziomie „9”.

Zasada działania 2 stref umieszczonych w tym samym kierunku pionowym:



Pola indukcyjne połączone są w pary pionowo – całkowita moc płyty rozdzielana jest pomiędzy te pary. Funkcją Booster można włączyć w tym samym momencie dla jednego pola indukcyjnego w każdej parze. Jeśli po aktywowaniu funkcji Booster moc całkowita jest za duża, poziom mocy drugiego pola zostanie odpowiednio zmniejszony.



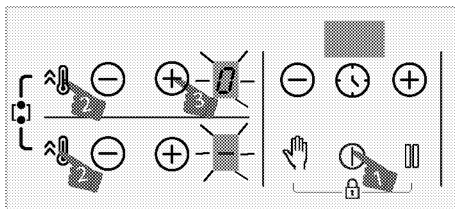

Włączanie strefy gotowania o dużej powierzchni

1. Dotknij , aby włączyć płytę.
2. Aby włączyć strefę gotowania o dużej powierzchni, przytrzymaj jednocześnie wciśnięte przyciski  obydwo stref gotowania przez około 3 sekundy.



» „0” pojawi się na wyświetlaczu lewej tylnej strefy gotowania.  pojawi się na wyświetlaczu lewej przedniej strefy gotowania, strefa gotowania o dużej powierzchni zostanie aktywowana.

3. Dotknij przycisków / lewej tylnej strefy gotowania, aby ustawić temperaturę od „0” do „9”.

 Po aktywowaniu strefy gotowania o dużej powierzchni temperaturę można ustawić przyciskami / lewej tylnej strefy gotowania. Temperaturę można ustawić przyciskami / lewej przedniej strefy gotowania.

 Lewe strefy gotowania o dużej powierzchni są podane jako przykład. Jeśli strefa gotowania o dużej powierzchni jest też z prawej strony płyty, zastosowanie mają te same instrukcje.

» Strefa gotowania zaczyna działać.

Włączanie strefy gotowania o dużej powierzchni, gdy działają jedna lub obie lewe strefy gotowania

Gdy działają jedna lub obie lewe strefy gotowania, można połączyć obie strefy gotowania, uruchamiając strefę gotowania o dużej powierzchni. Tym samym można korzystać z większej strefy gotowania na tym samym poziomie.

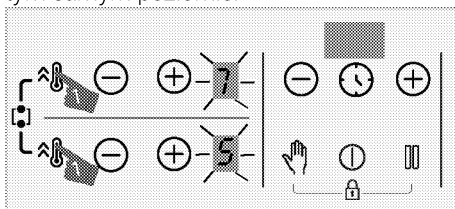

1. Aby włączyć strefę gotowania o dużej powierzchni, kiedy aktywna jest jedna lub

dwie lewe strefy gotowania, przytrzymaj jednocześnie wciśnięte przyciski  obydwu stref gotowania przez około 3 sekundy.

» Wartość temperatury ostatnio wybranej strefy gotowania pojawi się na wyświetlaczu lewej tylnej strefy gotowania, strefa gotowania o dużej powierzchni zostanie aktywowana.

» Połączone strefy gotowania nadal działają przy wartościach temperatury oraz czasomierza (jeśli jest dostępny) wybranej przedtem lewej strefy gotowania. Wartość lewej strefy gotowania, która została ustawiona jako pierwsza przed połączeniem stref gotowania zostanie anulowana.

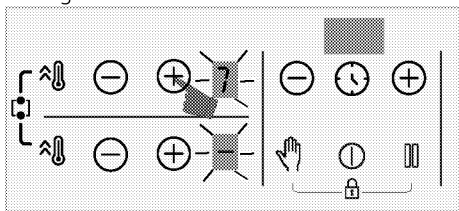

» Aby zmienić temperaturę, dotknij przycisków / lewej tylnej strefy gotowania i ustaw wybraną temperaturę.

i Jeśli dotkniesz przycisku  lewej strefy gotowania podczas działania strefy gotowania o dużej powierzchni, strefy gotowania będą działać na poziomie wzmacniacza.

Wyłączenie stref gotowania o dużej powierzchni

Strefę gotowania o dużej powierzchni można wyłączyć na 4 sposoby:



1. Poprzez obniżenie temperatury do „0”

Strefę gotowania o dużej powierzchni można wyłączyć, obniżając jej temperaturę do „0”.

2. Stosując względem strefy gotowania o dużej powierzchni wyłączenie poprzez opcję zegara

Po upływie nastawionego czasu czasomierz wyłączy strefę gotowania o dużej powierzchni. Na wyświetlaczu lewej strefy gotowania pojawi się **0**, na wyświetlaczu czasomierza zaś pojawi się **00**.

3. Poprzez jednoczesne dotknięcie przycisków / dowolnej lewej strefy gotowania

Jeśli jednocześnie dotkniesz przycisków / jakiegokolwiek lewej strefy gotowania, strefy gotowania zostaną rozłączone i wyłączone.

4. Poprzez jednoczesne naciśnięcie przycisku obydwu stref gotowania przez około 3 sekundy

Strefy gotowania wyłączą się po jednoczesnym naciśnięciu przycisków  obydwu stref gotowania przez około 3 sekundy.

Blokada na czyszczenie

Blokada na czyszczenie na 20 sekund wyłącza działanie wszystkich przycisków na panelu sterowania, umożliwiając jego szybkie oczyszczenie przy włączonej płytce. Przez ten czas urządzenie nie pobiera żadnej mocy.

Uruchamianie blokady na czyszczenie

1. Przy włączonej dowolnej strefie gotowania dotknij przycisku  i przytrzymaj go, aż rozlegnie się pojedynczy sygnał dźwiękowy.

Odliczanie rozpoczyna się od 20 na wyświetlaczu czasomierza płyty. W tym czasie nie działa żaden przycisk na panelu z wyjątkiem przycisku .

Wyłączanie blokady na czyszczenie

Aby wyłączyć blokadę na czyszczenie, nie trzeba naciskać żadnego przycisku. Po 20 sekundach płyta wyda sygnał dźwiękowy i blokada na czyszczenie wyłączy się automatycznie.



i Jeśli chcesz wcześniej wyłączyć tę blokadę, dotknij przycisku  i przytrzymaj go, aż rozlegnie się podwójny sygnał dźwiękowy.

Blokada dostępu dzieci

Gdy strefy gotowania są wyłączone, płytę można zabezpieczyć blokadą dostępu dzieci, aby uniemożliwić dzieciom włączenie stref gotowania. Blokadę dostępu dzieci można włączyć lub wyłączyć tylko wtedy,

gdy strefy gotowania są wyłączone (w trybie gotowości).



Włączanie blokady dostępu dzieci

1. Kiedy płyta znajduje się w trybie gotowości, dotknij jednocześnie obydwu przycisków  i  i przytrzymaj je, aż rozlegnie się **pojedynczy sygnał dźwiękowy**.

Blokada dostępu dzieci zostanie włączona. Na wyświetlaczu wszystkich stref gotowania na krótko pojawi się „L”, a kropka dziesiąta przycisku  zaświeci się.

-  Jeżeli przy założonej blokadzie dostępu dzieci naciśnięty zostanie dowolny przycisk, rozlegnie się podwójny sygnał dźwiękowy, a na wyświetlaczu wszystkich stref gotowania będzie migać „L”.

Wyłączanie blokady dostępu dzieci

1. Gdy blokada dostępu dzieci jest aktywna, dotknij jednocześnie obydwu przycisków  i  i przytrzymaj je, aż rozlegnie się **podwójny sygnał dźwiękowy**.



» Blokada dostępu dzieci zostanie wyłączona. Na wyświetlaczu wszystkich stref gotowania będzie migać „L”, a lampka przycisku  zgaśnie.

Blokada przycisków



Blokadę przycisków można aktywować, aby nie dopuścić do przypadkowej zmiany funkcji w trakcie działania płyty.

-  W razie przerwy w zasilaniu blokada przycisków kasuje się.



Włączanie blokady przycisków

1. Dotknij jednocześnie obydwu przycisków  i  i przytrzymaj je, aż rozlegnie się **pojedynczy sygnał dźwiękowy**.

Blokada przycisków włączy się, a kropka dziesiąta przycisku  zaświeci się po miganiu.

-  Blokadę przycisków można włączyć tylko w trybie pracy. Po włączeniu blokady przycisków działa tylko przycisk . Po dotknięciu dowolnego innego przycisku migać będzie kropka dziesiąta przycisku , sygnalizując, że aktywna jest blokada przycisków. Jeżeli przy zablokowanych przyciskach płyta zostanie wyłączona, należy wyłączyć blokadę przycisków, aby móc ponownie włączyć płytę. Po dotknięciu dowolnego innego przycisku bez wyłączania blokady przycisków na wyświetlaczu wszystkich stref gotowania będzie migać „L”, sygnalizując, że aktywna jest blokada przycisków. Wyłącz blokadę przycisków, aby ponownie włączyć płytę.

Wyłączanie blokady przycisków



1. Gdy blokada przycisków jest aktywna, dotknij jednocześnie obydwu przycisków  i  i przytrzymaj je, aż rozlegnie się **podwójny sygnał dźwiękowy**.

» Lampka przycisku  zgaśnie i panel sterowania odblokuje się.

Funkcja czasomierza

Ta funkcja ułatwia gotowanie. Nie trzeba obserwować płyty przez cały czas gotowania. Strefa gotowania wyłączy się automatycznie po upływie nastawionego czasu.

Włączanie czasomierza

1. Włącz płytę, dotykając przycisku .
2. Wyreguluj żądaną temperaturę, dotykając przycisków  i  strefy.

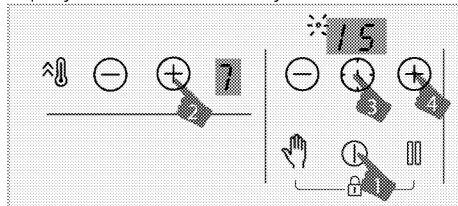

3. Włącz czasomierz, dotykając przycisku . Na wyświetlaczu czasomierza będzie

migał symbol „00” oraz kropka dziesiąta wybranej strefy.

4. Ustaw żądany czas trwania, dotyczący przycisków \ominus/\oplus czasomierza.
5. Po 10 sekundach ustawienie zostanie aktywowane. Na wyświetlaczu czasomierza będzie migać kropka dziesiąta.
6. Aby ustawić czasomierze innych stref gotowania, powtórz proces objaśniony powyżej.

i Jeżeli ustawiono więcej niż jedną wartość czasomierza dla innych stref, czasomierz dla strefy o najmniejszej wartości pozostałego czasu wyświetli się na wyświetlaczu oraz będzie migać kropka dziesiąta dla tej strefy. Kropki dziesiąte innych stref świecą ciągle.

i Po dotknięciu przycisku ⌚ wszystkich stref gotowania można zobaczyć pozostały czas gotowania. Po każdym dotknięciu wyświetla się wartość czasomierza innej strefy. Na koniec ponownie wyświetla się wartość czasomierza o najmniejszej wartości pozostałego czasu.

i Czasomierza nie można ustawić bez wybrania strefy gotowania oraz wysokości temperatury dla tej strefy.

i Czasomierz nastawiać można tylko dla działających stref gotowania.

Wyłączenie czasomierza

Po upływie nastawionego czasu płyta wyłączy się automatycznie i wyda sygnał dźwiękowy. Aby wyciszyć ten sygnał dźwiękowy, naciśnij dowolny przycisk. Jeżeli nie naciśniesz żadnego przycisku, sygnał dźwiękowy wyłączy się po kilku minutach.

Wcześniejsze wyłączenie czasomierza

Jeśli wcześniej wyłączysz czasomierz, płyta nadal będzie działać przy nastawionej temperaturze, aż się ją wyłączy.

Czasomierz można wyłączyć wcześniej na dwa różne sposoby:

Wyłączenie czasomierza właściwej strefy przez skrócenie nastawionego czasu do „00”:

1. Dotykaj przycisków \ominus/\oplus czasomierza, aż na wyświetlaczu strefy gotowania, której czasomierz jest aktywny, pojawi się wartość „00”.

» Symbol kropki dziesiątej właściwej strefy zgaśnie na stałe i czasomierz zostanie wyzerowany.

Wyłączanie czasomierza danej strefy przez jednoczesne dotknięcie przycisków \ominus/\oplus właściwej strefy:

1. Dotknij jednocześnie przycisków \ominus/\oplus właściwej strefy.

» Symbol kropki dziesiątej właściwej strefy zgaśnie na stałe i czasomierz zostanie wyzerowany.

i Po tym kroku poziom temperatury właściwej strefy wyniesie „0” , czyli na poziomie czasomierza.

Funkcja zatrzymania (Stop&Go)

Przy użyciu tej funkcji można zmniejszyć poziom temperatury roboczej stref gotowania do poziomu minimum (poziom 1).

i Jeśli dla jakiejś strefy nastawiono czasomierz, będzie on dalej działał w trakcie takiego zatrzymania.

1. W trakcie działania dowolnej strefy gotowania dotknij przycisku ⏏ .

Wszystkie działające strefy gotowania będą działać na poziomie minimalnym (poziom 1). Symbol ⏏ pojawi się na wyświetlaczu aktywnych stref gotowania.

2. Aby ponownie włączyć wszystkie strefy gotowania z poprzednimi ustawieniami, ponownie dotknij przycisku ⏏ .







Funkcja zarządzania mocą

Twoje urządzenie jest wyposażone w funkcję zarządzania mocą. Za pomocą tej funkcji można zmienić całkowitą moc, która może być pobierana przez kuchenkę. Dostępnych jest 8 poziomów funkcji zarządzania mocą.



Funkcja zarządzania mocą - Całkowite poziomy mocy, które można ustawić

Wskaźnik zarządzania mocą	Moc całkowita
25	2,5 kW
30	3 kW
36	3,6 kW
44	4,4 kW
54	5,4 kW
57	5,7 kW
67	6,7 kW
72	7,2 kW

Aby zmienić całkowitą moc;

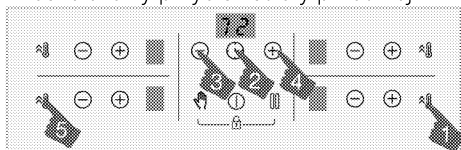
1. Włącz płytę, dotykając przycisku .
Wyłącz płytę, ponownie dotykając przycisku .
2. Następnie dotknij odpowiednio przycisku  prawej strefy przedniej, przycisku , przycisku wyłącznika czasowego , przycisku wyłącznika czasowego  i wreszcie lewy przycisk strefy przedniej .



3. Ustawiony poziom zarządzania mocą zostanie wyświetlony na wyświetlaczu wyłącznika czasowego.
4. Dotknij przycisku , aby przełączać między poziomami i ustawić żadaną całkowitą wartość mocy.
5. Potwierdź ustawienie, dotykając przycisku  i wyłącz płytę. Ustawiona całkowita wartość mocy zostanie aktywowana.

 Poziomy temperatur, które można przypisać płytom grzejnym, mogą się różnić w zależności od ustawionego całkowitego poziomu mocy. Poziomy temperatury dostarczany do płyty jest automatycznie obniżany zgodnie z ustawieniem mocy używanym przez kuchenkę. To nie jest błąd.

 Jeśli podczas zmiany poziomu mocy zostanie dotknięty przycisk inny niż podana sekwencja, ustawienia nie można wprowadzić. Musisz powtórzyć kroki od początku, aby dokonać ustawienia.

Bezpieczne i wydajne użytkowanie indukcyjnych stref gotowania

Zasady działania: Płyta indukcyjna bezpośrednio podgrzewa naczynia zgodnie z zasadą swojego działania. Dlatego ma wiele zalet w porównaniu z innymi typami płyt. Działa wydajniej, a powierzchnia płyty jest zimniejsza. Płyta indukcyjna wyposażona jest w lepsze systemy zabezpieczeń zapewniające maksymalne bezpieczeństwo użytkowania.

 Płyta może być wyposażona w indukcyjne strefy gotowania o średnicy, zależnie od modelu, 145, 180, 210 oraz 280 mm. Każda strefa gotowania automatycznie rozpoznaje ustawiane na niej naczynie dzięki funkcji indukcyjnej. Energia jest generowana tylko tam, gdzie naczynie styka się ze strefą gotowania, a zatem ogranicza się jej zużycie do minimum.

 Płyta indukcyjna może pracować pulsacyjnie, szczególnie gdy moc pola ustawiona jest w przedziale 1 – 7. Nie jest to awaria urządzenia.

System automatycznego wyłączania

Sterownik kuchenki posiada system automatycznego wyłączania. Jeśli co najmniej jedna strefa płyty grzewczej pozostaje włączona, strefa płyty grzewczej po chwili wyłącza się automatycznie (patrz: Tabela 1). W przypadku wyłącznika czasowego przypisanego do płyty, ekran wyłącznika czasowego zostanie również wyłączony.

Limit czasu automatycznego wyłączania zależy od wybranego poziomu temperatury. Dla tego poziomu temperatury obowiązuje maksymalny czas pracy.

Strefa płyty grzejnej może być ponownie obsługiwana przez użytkownika po jej automatycznym wyłączeniu, jak opisano powyżej.

Tabela 1: Okresy automatycznego wyłączenia

Poziom temperatury	Okresy automatycznego wyłączenia - godziny
0	0
1	6
2	6
3	5
4	5
5	4
6	1,5
7	1,5
8	1,5
9	30 minut
P (wzmacniacz)	10 minut (*)
(*) Po 10 minutach płyta obniży poziom do 9	

Zabezpieczenie przed przegrzaniem

Płyta ta wyposażona jest w czujniki zapewniające ochronę przed przegrzaniem. W razie przegrzania można zaobserwować, co następuje:

- Działająca strefa gotowania może się wyłączyć.

- Wybrany poziom może spaść z wyższej wartości do poziomu 7.

System zabezpieczenia przed wykipieniem

Płyta ta wyposażona jest w system zabezpieczający przed przelaniem się zawartości naczyń. Jeśli zawartość naczyń przelewa się na panel sterowania, system bezzwłocznie odetnie zasilanie i wyłączy płytę. W tym czasie na wskaźniku pojawi się znak ostrzegawczy „E”.

Precyzyjne ustawienie mocy

Zgodnie z zasadą działania płyta indukcyjna natychmiast reaguje na polecenia. Bardzo szybko zmienia ustawienia mocy. Tym samym można zapobiec wykipieniu zawartości naczynia (woda, mleko itd.) nawet, jeśli niewiele do niego brakuje.

i Jeśli powierzchnia panelu sterowania dotykowego narażona jest na intensywne działanie oparów, cały system sterowania może zostać wyłączony i nadawać sygnał błędu.

i Powierzchnię dotykowego panelu sterowania trzeba stale utrzymywać w czystości. Można zaobserwować błędne działanie.

6 Ogólne informacje dotyczące pieczenia.

W tej części opisano wskazówki dotyczące przygotowywania i pieczenia.

Ostrzeżenia ogólne dotyczące

płyty

- Nigdy nie wolno napełniać rondla olejem powyżej jednej-trzeciej jego pojemności. Podczas podgrzewania oleju nie wolno pozostawiać płyty bez nadzoru. Przegrzany olej może zapalić się. **Nigdy nie wolno gasić ognia wodą!** Gdy olej się zapali, natychmiast przykryć go kocem gaśniczym lub wilgotną szmatą. Gdy już będzie to bezpieczne należy wyłączyć kuchenkę i zadzwonić po straż pożarną.
- Przed umieszczeniem żywności na patelni należy usunąć z niej nadmiar wody,

a następnie ostrożnie umieścić na rozgrzanym oleju. Przed smażeniem produktów mrożonych należy je wcześniej rozmrozić.

- Podczas podgrzewania oleju upewnij się, że garnek, którego używasz, jest suchy i nie otwieraj jego pokrywy.
- Zalecenia dotyczące gotowania z oszczędzaniem energii można znaleźć w rozdziale „Instrukcje dotyczące ochrony środowiska”.
- Podane wartości temperatury i czasu pieczenia potraw mogą się różnić w zależności od przepisu i ilości. Z tego powodu wartości te są podane w przybliżeniu.

7 Czyszczenie i konserwacja

Ogólne informacje dotyczące czyszczenia

⚠ Ostrzeżenia ogólne:

- Przeczek czyszczeniem produktu należy poczekać, aż ostygnie. Gorące powierzchnie mogą powodować oparzenia!
- Nie umieszczać detergentów bezpośrednio na gorące powierzchnie. Może to spowodować trwałe zabrudzenie.
- Po każdym użyciu urządzenie należy dokładnie wyczyścić i wysuszyć. Dzięki temu łatwo usunąć pozostałości żywności, co zapobiega się ich spalaniu, gdy produkt zostanie ponownie użyty. W ten sposób żywotność urządzenia wydłuża się, a często napotykanne problemy są zmniejszone.
- Nie używać parownic do czyszczenia urządzenia.
- Niektóre detergenty lub środki czyszczące mogą uszkodzić powierzchnię. Podczas czyszczenia nie używaj środków do szorowania, proszków do czyszczenia, kremów, środków do usuwania kamienia ani ostrych przedmiotów.
- Nie ma potrzeby stosowania specjalnego środka czyszczącego po każdym użyciu. Produkt należy czyścić za pomocą płynu do mycia naczyń, ciepłej wody i miękkiej szmatki lub gąbki, a następnie osuszyć suchą szmatką.
- Pamiętaj, aby całkowicie wyczyścić pozostały płyn i natychmiast wyczyścić resztki żywności podczas gotowania.
- Nie czyść żadnej z części urządzenia w zmywarce.

Do płyty:

- Zanieczyszczenia kwaśne, takie jak mleko, pasta pomidorowa i olej mogą powodować trwałe plamy na płytach i elementach palników/płyt grzewczych, wszelkie przelane płyny należy usunąć natychmiast po ostygnięciu płyty poprzez jej wyłączenie.

Powierzchnie ze stali nierdzewnej i INOX

- Nie wolno używać środków czyszczących zawierających kwas lub chlor do

czyszczenia powierzchni i uchwytów ze stali nierdzewnej lub INOX.

- Powierzchnia ze stali nierdzewnej lub Inox może z czasem zmienić kolor. To jest normalne. Po każdym użyciu wyczyść za pomocą detergentu odpowiednim do powierzchni ze stali nierdzewnej lub Inox.
- Należy używać miękkiej ściereczki z mydłem i płynnym (nie rysującym) detergentem odpowiednim do powierzchni ze stali nierdzewnej, starając się wycierać w jednym kierunku.
- Należy natychmiast usunąć z powierzchni plamy z wapna, oleju, skrobi, mleka i białka z powierzchni ze stali nierdzewnej i szkła. Plamy mogą rdzewieć przez długi czas.

Szklana powierzchnia

- Do czyszczenia powierzchni szklanych nie należy używać metalowych skrobaczek ani ściernych materiałów czyszczących. Mogą uszkodzić szklaną powierzchnię.
- Produkt należy czyścić za pomocą płynu do mycia naczyń, ciepłej wody i szmatki z mikrofibry przeznaczonej do powierzchni szklanych, a następnie osuszyć suchą szmatką.
- Jeśli po czyszczeniu pozostały resztki detergentu, należy wytrzeć je zimną wodą, a następnie osuszyć czystą i suchą ściereczką z mikrofibry. Resztki detergentu mogą uszkodzić szklaną powierzchnię przy następnym użyciu.
- W żadnym wypadku zaschnięte pozostałości na powierzchni szkła nie należy czyścić ząbkowanymi nożami, drutem lub podobnymi narzędziami do drapania.
- Plamy wapniowe (żółte plamy) można usunąć z powierzchni szkła za pomocą środka do usuwania kamienia, takiego jak ocet lub sok z cytryny.
- Jeśli powierzchnia jest mocno zabrudzona, nałóż na gąbkę środek czyszczący i odczekaj dłuższy czas aż zadziała. Następnie wyczyść szklaną powierzchnię wilgotną szmatką.
- Przebarwienia i plamy na szklanej powierzchni są normalne i nie są uznawane za wady.

Części z tworzyw sztucznych i malowane powierzchnie

- Plastikowe części i pomalowane powierzchnie należy czyścić za pomocą płynu do mycia naczyń, ciepłej wody i miękkiej szmatki lub gąbki, a następnie osuszyć suchą szmatką.
- Nie należy używać metalowych skrobaczek ani ściernych środków czyszczących. Mogą uszkodzić powierzchnię.
- Należy upewnić się, że połączenia elementów urządzenia nie są wilgotne i nie mają śladów detergentu. W przeciwnym razie na tych połączeniach może wystąpić korozja.

Czyszczenie płyty

Szklana powierzchnia do gotowania

Postępuj zgodnie z krokami opisanymi w rozdziale „Ogólne informacje dotyczące czyszczenia”, dotyczącymi czyszczenia szklanej powierzchni do gotowania. W szczególnych przypadkach możesz wyczyścić urządzenie zgodnie z poniższymi informacjami.

- Produkty na bazie cukru, takie jak ciemna śmietana, skrobia i syrop, należy

natychmiast wyczyścić, nie czekając, aż powierzchnia ostygnie. W przeciwnym razie szklana powierzchnia może zostać trwale uszkodzona.

- Nie używaj środków czyszczących, gdy płyta jest gorąca, w przeciwnym razie mogą pojawić się trwałe plamy.

Czyszczenie panelu sterowania

- Podczas czyszczenia panelu sterowania z pokrętłami należy użyć wilgotnej miękkiej ściereczki i osuszyć suchą szmatką. Nie wolno zdejmować pokręteł ani uszczelek znajdujących się pod spodem. Panel sterowania i pokrętła mogą zostać uszkodzone.
- Podczas czyszczenia paneli ze stali nierdzewnej z pokrętłem nie należy używać środków czyszczących do stali nierdzewnej wokół pokręteł. Wskaźniki wokół pokręteł można usunąć.
- Dotykowe panele sterowania należy wyczyścić wilgotną miękką szmatką i osuszyć suchą szmatką. Jeśli urządzenie ma funkcję blokady przycisków należy ustawić blokadę przed rozpoczęciem czyszczenia panelu sterowania. W przeciwnym razie na przyciskach może wystąpić nieprawidłowe wykrycie.

8 Rozwiązywanie problemów

Skonsultuj się z autoryzowanym agentem serwisowym lub technikiem posiadającym licencję lub sprzedawcą, u którego produkt został zakupiony, jeśli nie możesz rozwiązać problemu, mimo że zastosowałeś się do instrukcji. Nigdy nie wolno próbować samodzielnie naprawić uszkodzonego urządzenia.

Urządzenie nie działa

- Bezpiecznik sieciowy jest uszkodzony. >>> *Sprawdź bezpieczniki w skrzynce. W razie potrzeby wymień je lub zamontuj ponownie.*
- Urządzenie nie jest podłączone do (uziemionego) gniazda. >>> *Sprawdź połączenie wtykowe.*
- Przyciski/pokrętła/klawisze na panelu sterowania nie działają. >>> *Jeśli urządzenie jest wyposażone w funkcję blokady przycisków, blokada może być włączona. Należy wyłączyć.*
- Wyświetlacz nie zapala się po ponownym włączeniu płyty. >>> *Odłączyć urządzenie od wyłącznik obwodu. Poczekać co najmniej 20 sekund, a następnie podłączyć ponownie.*
- Ochrona przed przegrzaniem jest aktywna. >>> *Poczekać, aż płyta ostygnie.*
- Garnek nie jest odpowiedni. >>> *Sprawdź garnek.*

symbol pojawia się na wyświetlaczu strefy.

- Nie ustawiłeś garnka na aktywnej strefie. >>> **Sprawdź, czy w strefie gotowania znajduje się garnek.**
- Garnek nie jest przeznaczony do płyty indukcyjnej. >>> *Sprawdź, czy garnek jest przeznaczony do płyty indukcyjnej..*
- Garnek nie jest odpowiednio wyśrodkowany lub jego dolna powierzchnia nie jest wystarczająco szeroka. >>> *Wybierz garnek wystarczająco szeroki i odpowiednio go wyśrodkuj.*
- Garnek lub pole grzewcze jest przegrzane. >>> *Pozwól im ostygnąć.*

Wybrane pole grzewcze nagle wyłącza się podczas pracy.

- Czas gotowania dla wybranego pola grzewczego mógł się skończyć. >>> *Możesz ustawić nowy czas gotowania lub zakończyć gotowanie.*
- Ochrona przed przegrzaniem jest aktywna. >>> *Poczekać, aż płyta ostygnie.*
- Może zakrywać dotykowy panel sterowania. >>> *Usuń przedmiot z panelu.*

Garnek nie nagrzewa się, nawet jeśli pole grzewcze jest włączone.

- Garnek nie jest przeznaczony do płyty indukcyjnej. >>> *Sprawdź, czy garnek jest przeznaczony do płyty indukcyjnej..*
- Garnek nie jest odpowiednio wyśrodkowany lub jego dolna powierzchnia nie jest wystarczająco szeroka. >>> *Wybierz garnek wystarczająco szeroki i odpowiednio go wyśrodkuj.*

Wentylator chłodzący nadal działa, chociaż płyta jest wyłączona.

- Nie jest to oznaką niesprawności urządzenia. Wentylator chłodzący będzie działał, dopóki elektronika w płycie nie ostygnie do odpowiedniej temperatury.

Odgłosy z kuchenki podczas gotowania

Podczas gotowania z kuchenki mogą wydobywać się dźwięki. Dźwięki te są spowodowane przez strukturę naczyń do gotowania. Dźwięki te są normalne, nie są usterką i są częścią technologii indukcyjnej.

Możliwe odgłosy i przyczyny

- **Szum wentylatora:** Kuchenka jest wyposażona w wentylator, który włącza się automatycznie w zależności od temperatury urządzenia. Wentylator ma różne poziomy robocze i działa na różnych poziomach w zależności od temperatury.
- **Niższy szum, taki jak hałas roboczy transformatora:** Wynika to z charakteru technologii indukcyjnej. Ponieważ ciepło jest przenoszone bezpośrednio do podstawy naczyń do gotowania, takie brzęczące dźwięki mogą być słyszalne, jak w przypadku materiału naczyń do gotowania. W związku z tym przy różnych naczyniach mogą być słyszalne różne odgłosy.
- **Odgłos pękania:** Powodem tego jest konstrukcja i materiał podstawy naczyń do gotowania. Odgłos pękania może być słyszalny, jeśli naczynie do gotowania jest wykonane z warstw z różnych materiałów.
- **Odgłos pisku:** Pisk może być słyszalny, gdy dwie strefy gotowania po tej samej stronie kuchenki są używane do gotowania na różnych poziomach gotowania.

Kody błędów/przyczyny i możliwe rozwiązania - Do płyty grzejnej

Kody błędów	Przyczyny błędów	Możliwe rozwiązania
E 22 E 26	Kuchenka indukcyjna jest przegrzana.	Wyłącz kuchenkę indukcyjną i poczekaj, aż ostygnie. Błąd zniknie, gdy temperatura szybkowaru spadnie poniżej dopuszczalnych wartości.
E 46	Jeden lub więcej przycisków naciśniętych przez ponad 10 sekund. Na panelu sterowania pozostawiono jakiś przedmiot lub panel sterowania został wystawiony na działanie pary.	Problem zniknie po zdjęciu dłoni z kuchenki. Problem zniknie po wyczyszczeniu panelu sterowania.
E 47	Nie jest używany garnek odpowiedni do ogrzewania indukcyjnego.	Błąd zniknie, gdy używany jest garnek odpowiedni do ogrzewania indukcyjnego.
E 1 - E 15	Błąd komunikacji na płycie indukcyjnej.	Wyłącz płytę indukcyjną i po 30 sekundach włącz ją ponownie. Skontaktuj się z autoryzowanym dealerem, jeśli problem pojawi się ponownie.
E 16 - E 21	Błąd czujnika temperatury na płycie indukcyjnej.	Wyłącz płytę indukcyjną i po 30 sekundach włącz ją ponownie. Skontaktuj się z autoryzowanym dealerem, jeśli problem pojawi się ponownie.
E 23 E 24	Błąd oprogramowania na płycie indukcyjnej.	Wyłącz płytę indukcyjną i po 30 sekundach włącz ją ponownie. Skontaktuj się z autoryzowanym dealerem, jeśli problem pojawi się ponownie.
E 25	Błąd pracy wentylatora na płycie indukcyjnej.	Wyłącz płytę indukcyjną i po 30 sekundach włącz ją ponownie. Skontaktuj się z autoryzowanym dealerem, jeśli problem pojawi się ponownie.
E 31 - E 45	Błąd sprzętowy płyty elektronicznej na płycie indukcyjnej.	Wyłącz płytę indukcyjną i po 30 sekundach włącz ją ponownie. Skontaktuj się z autoryzowanym dealerem, jeśli problem pojawi się ponownie.
E 48 E 49 E 51	Błąd czujnika na płycie indukcyjnej.	Wyposażenie czujnikowe powinno być kompatybilne z warunkami pracy. Skontaktuj się z autoryzowanym dealerem, jeśli problem pojawi się ponownie.
E 52 - E 57	Błąd wysokiej temperatury na płycie indukcyjnej.	Wyłącz kuchenkę indukcyjną i poczekaj, aż ostygnie. Błąd zniknie, gdy temperatura czujnika spadnie poniżej dopuszczalnych wartości. Skontaktuj się z autoryzowanym dealerem, jeśli problem pojawi się ponownie.



Vstavaná platňa sporáka

Používateľská príručka

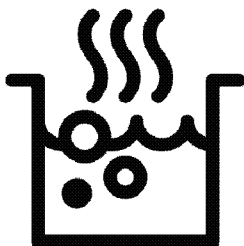

SK



RECYKLOVANÝ A
RECYKLOVATEĽNÝ PAPIER

Vážení zákazník,

Pred použitím produktu si pozorne prečítajte tento návod na obsluhu.

Beko ďakujeme, že ste si vybrali tento výrobok. Chcelo by sme, aby vám tento výrobok vysokej kvality a technológie ponúkol čo najlepšiu účinnosť. Preto si pred použitím produktu dôkladne prečítajte tento návod na obsluhu a ďalšiu dokumentáciu a uschovajte si ich ako referenciu. Ak postúpíte produkt niekomu inému, poskytnite mu aj tento návod na obsluhu. Riadte sa pokynmi a berte na vedomie všetky informácie a upozornenia uvedené v návode na obsluhu. Venujte pozornosť všetkým informáciám a upozorneniam v návode na obsluhu. Takto ochránite seba a produkt pred nebezpečenstvom, ktoré môže vzniknúť.

Návod na obsluhu si uschovajte. Ak postúpíte produkt niekomu inému, poskytnite mu aj tento návod na obsluhu.

Návod na obsluhu obsluhuje nasledovné symboly:



Nebezpečenstvo, ktoré môže mať za následok smrť alebo zranenie.

UPOZORNENIE Nebezpečenstvo, ktoré môže mať za následok materiálne poškodenie produktu alebo jeho prostredia.



Nebezpečenstvo, ktoré môže spôsobiť popáleniny v dôsledku kontaktu s horúcimi povrchmi.



Dôležité informácie alebo užitočné tipy na používanie.



Prečítajte si návod na obsluhu.



Arçelik A.Ş.
Karaağaç caddesi No:2-6
34445 Sütlüce/Istanbul/TURKEY
Made in TURKEY

1 Bezpečnostné pokyny 4

Účel použitia..... 4
 Bezpečnosť detí, citlivých ľudí a domácich zvierat..... 4
 Elektrická bezpečnosť..... 5
 Bezpečnosť pri preprave..... 6
 Bezpečnosť týkajúca sa inštalácie..... 6
 Bezpečné použitie..... 7
 Výstrahy týkajúce sa teploty..... 7
 Použitie príslušenstva..... 8
 Bezpečnosť varenia..... 8
 Indukcia..... 8
 Údržba a čistenie..... 9

2 Inštrukcie týkajúce sa životného prostredia 10

Regulácia odpadu..... 10
 V súlade so smernicou o odpadoch z elektrických a elektronických zariadení a zneškodňovaní odpadov..... 10
 Likvidácia obalového materiálu..... 10
 Odporúčania týkajúce sa energetickej úspornosti..... 10

3 Váš produkt 11

Predstavenie produktu..... 11
 Všeobecné informácie o varnej doske..... 11
 Technické špecifikácie..... 12

4 Prvé použitie 13

Prvé čistenie..... 13

5 Používanie platne 14

Všeobecné informácie o použití varnej dosky..... 14
 Ovládací panel..... 17

6 Všeobecné informácie o varení 24

Všeobecné varovania o varení s varnou doskou..... 24

7 Údržba a starostlivosť 25

Všeobecné informácie o čistení..... 25
 Čistenie varnej dosky..... 26
 Čistenie ovládacieho panela..... 26

8 Riešenie problémov 27

1 Bezpečnostné pokyny

- Táto časť obsahuje bezpečnostné pokyny, ktoré vám pomôžu chrániť sa pred rizikom zranenia osôb alebo poškodeniu majetku.
- Ak je produkt presunutý inej osobe alebo sa používa z druhej ruky, s produktom by sa mali dodať návod na použitie, štítky produktu a iné príslušné dokumenty a príslušenstvo.
- Naša spoločnosť nebude niesť zodpovednosť za akékoľvek škody, ktoré sa môžu vyskytnúť následkom nedodržania týchto inštrukcií.
- Nedodržanie týchto inštrukcií bude mať za následok stratu záruky.
- **⚠** Montáž a opravné práce vždy vykonáva výrobca, autorizovaný servis alebo osoba určená dovozcom.
- **⚠** Používajte iba originálne náhradné diely a príslušenstvo.
- **⚠** Neopravujte ani nevymieňajte žiadne súčasti spotrebiča, pokiaľ to nie je výslovne uvedené v návode na obsluhu.
- **⚠** Na produkte nevykonávajte žiadne technické úpravy.

⚠ Účel použitia

- Tento výrobok je určený pre domáce použitie. Nie je vhodný pre komerčné použitie.
- Nepoužívajte produkt v záhradách, na balkónoch a iných vonkajších priestoroch. Spotrebič je určený na použitie v kuchyniach pre domácnosti a zamestnancov v obchodoch, kanceláriách a iných pracovných prostrediach.
- **VÝSTRAHA:** Tento produkt by sa mal používať len na účely varenia. Nemal by sa používať na iné účely, ako je vyhrievanie miestnosti.

⚠ Bezpečnosť detí, citlivých ľudí a domácich zvierat

- Tento produkt môžu používať deti od 8 rokov a viac, a ľudia, ktorí sú majú handicap fyzických, zmyslových alebo mentálnych schopností, alebo nedostatočné skúsenosti a znalosti, a musia byť pod neustálym dohľadom alebo zaškolení ohľadne bezpečného použitia

- a rizík, týkajúcich sa produktu.
- Deti sa so spotrebičom nesmú hrať. Čistenie a použíateľskú údržbu nesmú vykonávať deti, kým niekto nemá nad nimi dohľad.
 - Tento produkt nesmú používať ľudia so zníženou fyzickou, zmyslovou alebo mentálnou kapacitou (vrátane detí), kým nie sú pod dohľadom alebo im nie sú poskytnuté potrebné inštrukcie.
 - Deti by mali byť pod dozorom, aby sa zabezpečilo, že sa nebudú hrať s týmto prístrojom.
 - Elektrické spotrebiče sú nebezpečné pre deti a domáce zvieratá. Deti a domáce zvieratá sa nesmú hrať so spotrebičom, škriabať sa naň ani do neho.
 - Nedávajte na spotrebič predmety, ktoré môžu dočiahnuť deti.
 - Otočte držadlo na nádobách a panviciach do boku pracovného stola, aby ich deti nemohli zobrať a popáliť sa.
 - **VÝSTRAHA:** Počas použití môžu byť dostupné povrchy spotrebiča horúce. Nepúšťajte k spotrebiču deti.

- Udržujte všetok obalový materiál mimo dosahu detí. Je prítomné riziko zranenia a udusenía.
- (Ak má váš produkt zástrčku) Z dôvodu bezpečnosti detí odpojte napájanie a znefunkčnite spotrebič predtým, ako ho zlikvidujete.



Elektrická bezpečnosť

- Pripojte spotrebič k uzemnenej zásuvke chránenej poistkou s hodnotami uvedenými na typovom štítku. Inštaláciu uzemnenia nechajte správne vykonať kvalifikovanému elektrikárovi. Spotrebič nepoužívajte bez uzemnenia v súlade s miestnymi / národnými smernicami.
- Zásuvka alebo elektrické pripojenie spotrebiča by malo byť na ľahko dostupnom mieste (kde by nebolo zasiahnuté plameňom zo sporáka). Ak toto nie je možné, mal by byť prítomný mechanizmus (poistka, spínač, vypínač atď.) na elektrickej inštalácii, ku ktorému je spotrebič pripojený, v súlade s elektrickými nariadeniami a s oddelenými všetkými pólmi siete.

- Tento spotrebič nie je možné pripojiť k rozvodu počas inštalácie, opravy a prepravy.
- Spotrebič zapojte do zásuvky, ktorá vyhovuje hodnotám napätia, prúdu a frekvencie uvedeným na typovom štítku.
- (Ak váš výrobok nemá napájací kábel) Použite len pripojovací kábel, špecifikovaný v časti „Technické špecifikácie“.
- Nedovoľte, aby sa napájací kábel skrútil za spotrebičom. Na napájací kábel nekladte ťažké predmety. Napájací kábel by sa nemal ohnúť, zlomiť a prísť do kontaktu s akýmkoľvek zdrojom tepla.
- Používajte len originálny kábel. Nepoužívajte prerazaný alebo poškodený kábel a predlžovacie vedenie.
- Ak je napájací kábel poškodený, musí ho vymeniť výrobca, autorizovaný servis, alebo osoba, ktorú špecifikuje dovozná spoločnosť, aby sa predišlo možným nebezpečeniam.
- (Ak má váš produkt zástrčku)
- Spotrebič nepripájajte do zásuvky, ktorá je uvoľnená, prečnieva zo steny, je puknutá, znečistená, zaolejovaná, je tam riziko

kontaktnu s vodou (napr voda, ktorá môže vytekať z počítača).

- Nedotýkajte sa zástrčky mokrymi rukami! Pri odpájaní nedržte kábel, vždy držte za zásuvku.
- Ubezpečte sa, či je zástrčka spotrebiča bezpečne pripojená do zásuvky, aby ste sa vyhli oblúku.



Bezpečnosť pri preprave

- Pred prepravou výrobok odpojte od elektrickej siete.
- Ak potrebujete výrobok prepraviť, zabaľte ho do obalového materiálu z bublinkovej fólie alebo hrubej lepenky a pevne ho prilepte. Výrobok pevne zaistite páskou, aby ste zabránili poškodeniu odnímateľných alebo pohyblivých častí výrobku.
- Skontrolujte celkový vzhľad výrobku, či sa počas prepravy nepoškodil.



Bezpečnosť týkajúca sa inštalácie

- Pred inštaláciou produktu ho skontrolujte, či nie je poškodený. Ak je produkt poškodený, neinštalujte ho.

- Produkt neinštalujte do blízkosti zdrojov tepla (radiátory, sporáky, atď.).
- Udržiavajte všetky vetracie priechody okolo produktu otvorené.

Bezpečné použitie

- Po každom použití sa presvedčte, či je spotrebič vypnutý.
- Ak nepoužívate spotrebič dlhší čas, vypnite ho a odpojte poistku z poistkovej skrinky.
- Neprevádzkujte pokazený alebo poškodený spotrebič. Odpojte elektrické / plynové pripojenia spotrebičov, ak nejaké sú a zavolajte autorizovaný servis.
- **VÝSTRAHA:** Ak je povrch prasknutý, vypnite spotrebič, aby ste zabránili elektrickému šoku.
- Neškriabte sa na spotrebič v žiadnom prípade.
- Nepoužívajte spotrebič v situáciách, keď nemáte čistý úsudok, ako pri použití drog a / alebo alkoholu.
- Horľavé predmety, ktoré sa držia v oblasti varenia sa môžu chytiť horieť. Nikdy neskladujte horľavé predmety v oblasti varenia.

- Zliatina železa, hliníka alebo varný materiál s poškodenými / nerovnými bočnými časťami môže viesť k poškriabaniu skleneného povrchu. Pri výmene varného materiálu nádoby vždy zdvihnite, neposúvajte ich po povrchu.
- Pohyb platne môže byť spôsobený tlakom výparov, ktorý vznikol kvôli vlhkosti na povrchu platne alebo v spodnej časti nádoby. Dbajte preto na to, aby povrch varnej dosky a dno hrncov boli vždy suché.
- Tento produkt nie je vhodný na použitie s diaľkovým ovládaním alebo externými hodinami.

Výstrahy týkajúce sa teploty

- **VÝSTRAHA:** Počas prevádzkovania produktu môžu byť jeho nekryté časti horúce. Nedotýkajte sa produktu ani výhrevných prvkov. Deti do 8 rokov by sa nemali zdržovať v blízkosti produktu bez prítomnosti dospelých.
- Nedávajte horľavé / výbušné materiály do blízkosti produktu, pretože jeho časti

môžu byť počas prevádzky horúce.

• **VÝSTRAHA:**

Nebezpečenstvo ohňa: Na varnom povrchu neskladujte žiadne predmety.



Použitie príslušenstva

- **VÝSTRAHA:** Ako kryt platní používajte iba kryt navrhnutý výrobcom sporáku alebo taký, ktorý je v návode na použitie uvedený ako vhodný alebo kryt platní patriaci k sporáku. Použitie nevhodného krytu môže spôsobiť nehodu.



Bezpečnosť varenia

- **VÝSTRAHA:** Musí sa dodržať postup varenia. Musí sa trvalo dodržiavať postup krátkodobého varenia.
- **VÝSTRAHA:** Varenie na platni s tukom alebo olejom môže byť bez dozoru nebezpečné alebo môže spôsobiť požiar. NIKDY sa nepokúšajte uhasiť oheň vodou, ale spotrebič vypnite a potom oheň prikryte, napr. s pokrievkou alebo hasiacim rúškom.
- Pri použití alkoholu v súvislosti s jedlom buďte opatrní. Alkohol sa pri vysokých teplotách vyparuje

a keď príde do kontaktu s horúcimi povrchmi, môže vzniknúť požiar.



Indukcia

- Varné platne vašej rúry sú vybavené «Indukčnou» technológiou. Vašu indukčnú platňu, ktorá poskytuje úsporu času a peňazí, musíte používať s hrncami, ktoré sú vhodné pre indukčné varenie, pretože v opačnom prípade nebudú varné platne fungovať. Pre podrobné informácie si pozrite časť „výber nádob“.
- Indukčné platne vytvárajú magnetické pole, ktoré môže mať negatívny dopad na osoby používajúce zariadenia, ako napríklad inzulínové čerpadlá alebo kardiostimulátory.
- Po použití zavrite varnú dosku z ovládacieho panelu, nespoliehajte sa na snímač nádoby.
- Kovové predmety, ako sú nože, vidličky, lyžičky a kryty by sa nemali dávať na varnú dosku, pretože sa zohrejú.
- Kovové predmety uložené v zásuvkách pod varnou doskou sa môžu počas dlhého a intenzívneho používania veľmi zahriať.

Neskladujte kovové predmety v zásuvkách pod varnou doskou.

- Na indukčnú varnú dosku nekladte elektronické výrobky, ako sú mobilné telefóny, tablety, počítače. Váš výrobok môže byť poškodený.



Údržba a čistenie

- Pred čistením produktu počkajte, kým vychladne. Horúce povrchy môžu spôsobiť popáleniny!
- Neumývajte výrobok striekaním alebo polievaním

vodou na neho! Je tu nebezpečenstvo úrazu elektrickým prúdom!

- Výrobok nečistite parnými čističmi, pretože by to mohlo spôsobiť úraz elektrickým prúdom.
- Soľ, zvyšky cukru na spodnej časti riadu alebo takéto čiastočky na povrchu skla môžu spôsobiť poškrabanie a prasknutie skla. Pred vložením riadu sa uistite, či je spodok čistý. Sklokeramický povrch udržiavajte čistý.

2 Inštrukcie týkajúce sa životného prostredia

Regulácia odpadu

V súlade so smernicou o odpadoch z elektrických a elektronických zariadení a zneškodňovaní odpadov



Tento produkt je v súlade so smernicou o odpadoch z elektrických a elektronických zariadení EÚ (2012/19/EÚ) Tento produkt obsahuje symbol triedeného odpadu pre odpadové elektrické a elektronické vybavenie (WEEE).

Tento produkt bol vyrobený z vysoko kvalitných častí a materiálov, ktoré môžu byť znovu použité a sú vhodné na recykláciu. Na konci životnosti odpad z produktu neodstraňujte s bežným odpadom z domácnosti ani s iným odpadom. Recyklujte ho v zbernom mieste určenou na recykláciu elektrického a elektronického vybavenia. Pre zistenie informácií o zberných miestach kontaktujte miestne úrady.

Správna likvidácia použitého prístroja pomáha predchádzať možným negatívnym dopadom na životné prostredie a zdravie ľudí.

V súlade s Obmedzením používania niektorých nebezpečných látok v elektronických a elektrických zariadeniach:

Tento produkt bol zakúpený v súlade so smernicou o odpadoch z elektrických a elektronických zariadení EÚ (2011/65/EÚ)

Neobsahuje žiadne nebezpečné alebo zakázané materiály špecifikované smernicou.

Likvidácia obalového materiálu

- Obalové materiály sú pre deti nebezpečné. Obalové materiály uchovávajte na bezpečnom mieste, mimo dosahu detí. Obalové materiály výrobku sú vyrobené z recyklovateľných materiálov. Riadne ich zlikvidujte a roztriedte v súlade s pokynmi na recykláciu odpadu. Nelikvidujte ich spolu s bežným odpadom z domácnosti.

Odporúčania týkajúce sa energetickej úspornosti

Informácie o energetickej účinnosti podľa EÚ 66/2014 nájdete na informačnom liste výrobku, ktorý je súčasťou výrobku.

Nasledujúce odporúčania vám pomôžu používať produkt ekologicky a úsporne:

- Pred varením zamrznuté jedlo rozmrazte.
- Produkt vypnite 5 až 10 minút predtým, ako uplynie čas na varenie pre predĺžené varenie. Teraz môžete ušetriť 20 % elektriny pomocou výhrevu.
- Použite nádoby / panvice s veľkosťou a krytom vhodným pre ohrievač jedla. Vždy zvolte pre svoje pokrmy správnu veľkosť nádoby. Pri nádobách s nesprávnou veľkosťou je potrebné viac energie.
- Povrchy varnej dosky a dna hrnca udržiavajte čisté. Nečistoty znižujú prenos tepla medzi varnou zónou a dnom hrnca.

3 Váš produkt

Predstavenie produktu

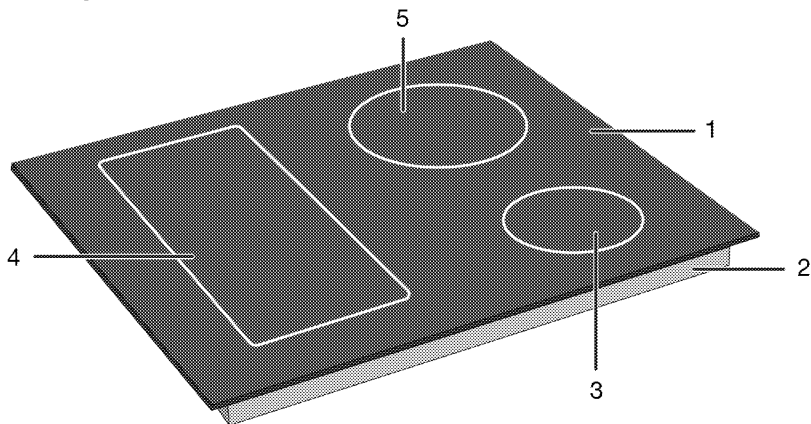

- 1 Sklenená varná plocha
- 2 Dolné kryt
- 3 Indukčná varná zóna

- 4 Indukčná varná zóna
- 5 Indukčná varná zóna

Všeobecné informácie o varnej doske

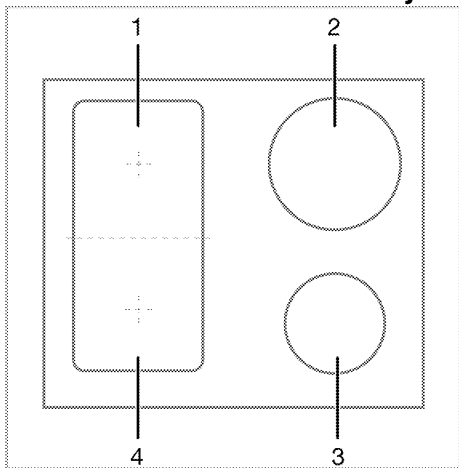

- 1 Zadná ľavá - Indukčná varná zóna
- 2 Zadná pravá - Indukčná varná zóna
- 3 Predná pravá - Indukčná varná zóna
- 4 Predná ľavá - Indukčná varná zóna

Vaša varná doska je vybavená varnými doskami so širokými povrchmi (povrchy Flexi). Túto varnú plochu môžete prevádzkovať ako samostatné varné dosky, ktoré sú navzájom nezávislé. Pre tieto varné zóny môžete aktivovať funkciu kombinácie a premeniť ich na jednu varnú plochu pre operácie varenia s vašimi veľkými hrncami. Používanie vhodných hrncov pre tieto varné zóny a funkcia kombinácií sú popísané v časti „Ako používať varnú dosku“.

Technické špecifikácie

Všeobecné špecifikácie

Vonkajšie rozmery produktu (výška/šírka/hĺbka)	52 mm*/580 mm/510 mm(U modelov, ktoré sa dodávajú s montážnymi pružinami a tesniacim tesnením pripevneným k produktu, považujte rozmery šírky a hĺbky o 10 mm viac ako tieto rozmery.)
Inštalčné rozmery rúry (výška/šírka/hĺbka)	560 (+2) mm /490 (+2) mm
Napätie / Frekvencia	1N ~ 220-240 V/ 2N ~ 380-415 V ~ 50 Hz
Použitý typ kábla a prierez, potrebný pre použitie s produktom	min. H05V2V2-F 5 x 2,5 mm ²
Celková spotreba	max. 7200 W

Horáky

Zadná ľavá	Indukčná varná zóna
Rozmery	180 mm
Zapnutie	2000W / Booster (Zosilnenie): 2300 W
Predná ľavá	Indukčná varná zóna
Rozmery	180 mm
Zapnutie	2000W / Booster (Zosilnenie): 2300 W
Predná pravá	Indukčná varná zóna
Rozmery	145 mm
Zapnutie	1600 W / Booster (Zosilnenie): 1800 W
Zadná pravá	Indukčná varná zóna
Rozmery	210 mm
Zapnutie	2000 W / Booster (Zosilnenie): 2300 W

* Výška rúry, špecifikovaná v technickej tabuľke je základnou výškou základne produktu.



Technické špecifikácie je možné zmeniť bez upozornenia vopred za účelom kvality produktu.



Údaje v tejto používateľskej príručke sú schematické a nemusia presne zodpovedať vášmu výrobku.



Hodnoty uvedené na štítkoch produktov alebo v sprievodnej dokumentácii sú získané v laboratórnych podmienkach v súlade s príslušnými normami. V závislosti na prevádzkových a okolitých podmienkach produktu, sa tieto hodnoty môžu líšiť.

4 Prvé použitie

Predtým ako začnete používať svoj produkt, odporúča sa vykonať nasledovné, uvedené v týchto častiach.

Prvé čistenie

1. Odstráňte všetky obalové materiály.
2. Utrite povrchy spotrebiča vlhkou utierkou alebo špongiou a vysušte utierkou.

UPOZORNENIE Niektoré saponáty alebo čistiace látky môžu poškodiť povrch. Počas čistenia nepoužívajte agresívne saponáty, čistiace prášky/krémy, ani žiadne ostré predmety.

UPOZORNENIE Dym a zápach sa môžu šíriť niekoľko hodín počas prvej prevádzky. Toto je úplne normálne. Zaistite, aby bola miestnosť dobre vetraná, aby ste odstránili dym a zápach. Zabráňte priamemu vdychovaniu dymu a zápachu, ktorý sa vytvára.

5 Používanie platne

Všeobecné informácie o použití varnej dosky

Všeobecné upozornenia

- Nedovoľte, aby na varnú dosku spadli akékoľvek predmety. Aj malé predmety, ako napríklad solníčky, môžu varnú dosku poškodiť. Nepoužívajte prasknuté varné dosky. Čez tieto praskliny môže presakovať voda a spôsobiť skrat. Ak je povrch akýmkoľvek spôsobom poškodený (napr. Viditeľné praskliny), najskôr vypnite poistku a potom zavolajte autorizovaný servis, aby výrobok odpojil, aby sa znížilo riziko úrazu elektrickým prúdom.
- Na varnú dosku nepokladajte nevyvážené a ľahko vyklápatelné hrnce/panvice.
- Neohrievajte prázdne hrnce/panvice. Môže dôjsť k poškodeniu hrncov a spotrebiča.
- Po každom použití vždy vypnite horáky varnej dosky.
- Ak pracujete na varných doskách bez hrnca alebo hrncov/panvíc, prístroj sa môže poškodiť. Vždy po každom úkone vypnite varné dosky.
- Po každom použití bude varná plocha horúca, preto na ňu nedávajte plastové hrnce / panvice. Takýto materiál z povrchu ihneď očistite.
- Náhle zmeny teploty na sklenenej varnej ploche môžu spôsobiť poškodenie, dávajte pozor, aby ste počas varenia nerozliali studenú tekutinu.
- Do hrncov a panvíc vkladajte dostatočné množstvo jedla. Môžete tak zabrániť vylievaniu jedál z hrncov/panvíc a nebudete musieť rúru zbytočne čistiť.
- Neumiestňujte pokrievky hrncov a panvíc na horáky/zóny.
- Umiestňujte hrnce tak, že ich vycentrujete na horáky/zóny. Ak chcete umiestniť hrniec na iný horák/zónu, neposúvajte ho smerom k požadovanému horáku; radšej ho najskôr zdvihnite a potom položte na druhý horák.

Princíp činnosti indukčnej varnej dosky

Indukčná varná doska je ako otvorený elektrický okruh. Okruh sa dokončí, keď na neho umiestnite hrnce / panvice vhodné na indukčné varenie a elektronický systém pod skleneným povrchom vytvára magnetické pole. Kovová základňa hrncov / panvíc sa ohrieva odberom energie z tohto magnetického poľa. Teplota teda nevzniká na povrchu varnej dosky,

ale priamo v hrncoch/panviciach nad ňou. Sklenený povrch sa ohrieva teplotou z hrncov/panvíc.

Výhody indukčného varenia

Indukčné varné dosky ponúkajú niekoľko výhod, pretože teplo sa prenáša priamo do hrncov/panvíc.

- Potraviny, ktoré počas varenia pretečú, sa rýchlo nespália, pretože sklenená varná plocha sa priamo nezohrieva. Ľahšie sa čistí.
- Varenie môže byť rýchlejšie, pretože teplo sa vytvára priamo v hrncoch/panviciach. Setri tak čas a energiu v porovnaní s ostatnými typmi varných dosiek.
- Pretože teplo sa dodáva priamo do hrncov/panvíc, nedochádza k žiadnym tepelným stratám a umožňuje tak efektívnejšie varenie.
- Skutočnosť, že keď sa varné nádoby/panvice odoberú z varnej plochy, prenos tepla sa preruší a varná plocha sa priamo neohrieva, poskytuje bezpečnejšie použitie proti možným nehodám počas varenia.

Pre bezpečnú prevádzku:

- Nevyberajte vysoké úrovne ohrevu, ak používate neprilnavé hrnce/panvice s malým množstvom oleja alebo ak ich používate bez oleja (typu teflón).
- Nepoužívajte sklenený varný povrch ako odkladaciu plochu, alebo ako rezný povrch.
- Na varnú dosku nekladte kovové predmety, ako sú príbory alebo pokrievky, pretože by sa mohli zahriať.
- Na varenie nikdy nepoužívajte hliníkovú fóliu. Na indukčnú zónu nikdy nekladte jedlo zabalené v hliníkovej fólii.
- Počas činnosti varnej dosky do jej blízkosti neumiestňujte magnetické predmety, ako sú napr. kreditné karty alebo pásky s nahrávkami.
- Ak je pod vašou varnou doskou rúra, ktorá je v prevádzke, môžu senzory na varnej doske znížiť hladinu varenia alebo varnú dosku vypnúť.
- Vaša varná doska disponuje systémom automatického vypínania. Podrobné informácie o tomto systéme sú uvedené v nasledujúcich častiach. Ak však na varenie použijete tenké hrnce, tieto hrnce sa veľmi rýchlo zahrejú a spodok panvice sa môže roztažiť a poškodiť varný povrch a spotrebič skôr, ako sa aktivuje systém automatického vypínania.

Hrnce/panvice na varenie

Používajte feromagnetické, kvalitné hrnce/panvice, ktoré sú označené štítkom alebo varovaním, že sú kompatibilné pre indukčné varenie iba s vašou indukčnou varnou doskou. Všeobecne platí, že čím vyšší je obsah železa, o to vyšší výkon majú hrnce/panvice. Priemer dna varných nádob / panvic musí zodpovedať indukčnej zóne. Navrhované rozmery sú uvedené nižšie.

Vhodné hrnce/panvice:

- Liatinové hrnce/panvice
- Smaltované oceľové hrnce/panvice
- Hrnce / panvice z ocele a nehrdzavejúcej ocele (s etiketou alebo varovaním, že sú kompatibilné pre indukčné varenie)

Nevhodné hrnce/panvice:

- Hliníkové hrnce/panvice
- Medené hrnce/panvice
- Mosadzné hrnce/panvice
- Sklenené hrnce/panvice
- Hlinené hrnce
- Keramika a porcelán

Odporúčania:

- Používajte iba hrnce/panvice s plochým dnom. Nepoužívajte hrnce/panvice s vypuklým alebo vydutým dnom.

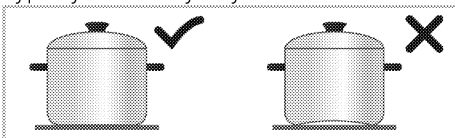

- Používajte iba hrnce/panvice s hrubým, spracovaným základom. Ak použijete tenké hrnce, tieto hrnce sa veľmi rýchlo zahrejú a spodok panvice sa môže roztaviť a poškodiť varný povrch a spotrebič skôr, ako sa aktivuje systém automatického vypínania. Ostré hrany môžu spôsobiť poškrabanie povrchu.

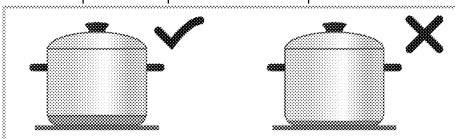

- Podstavec niektorých hrncov/panvic má menšie feromagnetické pole ako je ich skutočný priemer. Varnou doskou je vyhrievaná iba táto plocha. Z toho dôvodu je teplo rozložené nerovnomerne a výkon varenia sa znižuje. Navyše také hrnce/panvice na varenie nemusia byť

detekované veľkými indukčnými doskami. Preto, varná doska sa musí zvoliť podľa veľkosti feromagnetického poľa.

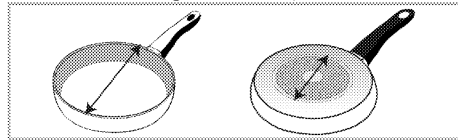

- Niektoré hrnce/panvice majú podstavec, ktorý obsahuje neferomagnetické materiály, ako je hliník. Tieto typy hrncov/panvic sa nemusia dostatočne zahriať alebo ich nemusí indukčná varná doska vôbec rozpoznať. V niektorých prípadoch sa môže zobraziť varovanie pred zlými hrncami.

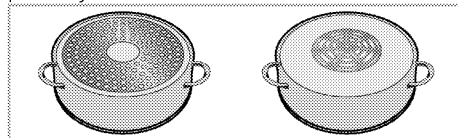

- i** Rovnomerné rozloženie riadu na pravú a ľavú a strednú platňu pri výbere platní pozitívne ovplyvňuje výkon varenia pri varení viacerých jedál na indukčných platniach.

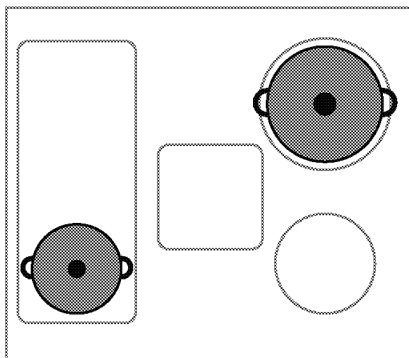

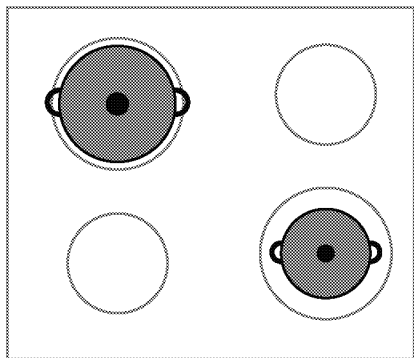

Test hrncov/panvíc

Pomocou nasledujúcich metód vyskúšajte, či je váš hrniec kompatibilný s varením pomocou indukčnej varnej dosky.

1. Je kompatibilný, ak sa magnet umiestnený na dne hrnca prilepí.
2. Je kompatibilný, ak "L" neblíka, keď hrniec položíte na indukčnú dosku a zapnete ju.

Odporúčané veľkosti hrncov/panvíc

Priemer varnej zóny - mm	Priemer hrnca - mm
145	min. 100 - max. 145
180	min. 100 - max. 180
210	min. 140 - max. 210
240	min. 140 - max. 240
280	min. 125 - max. 280
320	min. 125 - max. 320
Varná zóna so širokým (flexi) povrchom	šírka 230 - dĺžka 390

Detekcia varných nádob / panvíc indukčnými varnými doskami závisí od priemeru a materiálu feromagnetického materiálu v spodnej časti hrncov / panvíc. Aby ste zaistili detekciu varných nádob a panvíc a dosiahli efektívne varenie, hrnce / panvice musia byť vybrané podľa veľkosti vašej varnej dosky. Vyššie sú uvedené veľkosti hrncov / panvíc odporúčaných pre veľkosti varných dosiek. Chovanie pri varení sa môže líšiť v závislosti od typu hrnca, veľkosti hrnca a veľkosti varnej zóny. Pre homogénnejšie chovanie varu je možné použiť varnú zónu o jeden krok väčšiu. Použitie väčšej varnej zóny nespôsobuje plytvanie energiou u indukčných dosiek, pretože teplo sa vytvára iba v príslušnej oblasti hrnca.

Varná zóna so širokým povrchom (Flexi)

Vaša varná doska je vybavená varnými doskami so širokými povrchmi (povrchy Flexi).

Túto varnú plochu môžete používať ako samostatné varné dosky navzájom nezávislé pre svoje menšie hrnce / panvice. Pre tieto varné zóny môžete aktivovať funkciu kombinácie a premeniť ich na jednu varnú plochu pre operácie varenia s vašimi veľkými hrncami.

Ako dve nezávislé varné zóny

Varné zóny so širokou plochou majú dve varné zóny, prednú a zadnú. Tieto zóny môžete použiť ako dve nezávislé varné zóny pre rôzne úrovne teploty s dvoma rôznymi hrncami / panvicami. Umiestnite hrnce / panvice ich centrovane na samostatné varné zóny.

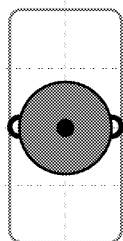
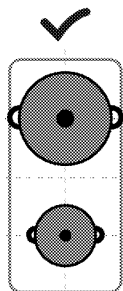

Pri varení s jedným hrncom alebo panvicami ho umiestnite do stredu prednej alebo zadnej varnej zóny. Neumiestňujte hrnce / panvice do stredu varnej zóny.

Ako jedna varná zóna

Pri varení na veľkých hrncoch / panviaciach umiestnite hrnce tak, aby pokrývali stredy oboch varných zón a aby boli vycentrované na varnej zóne.

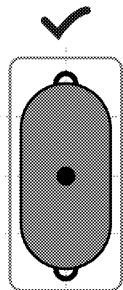

Ovládací panel

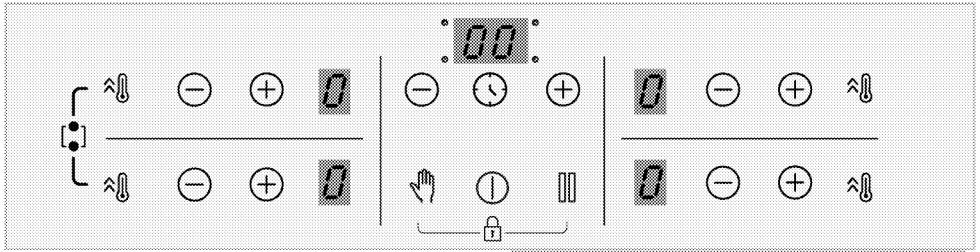

Tlačidlá

- : Tlačidlo Zapnutia/Vypnutia
- : Tlačidlo časovača
- : Tlačidlo rýchleho ohrevu/Tlačidlo vysokého výkonu (booster)
- : Tlačidlo Clean Lock
- : Tlačidlo zastavenia
- : Tlačidlo zvýšenia
- : Tlačidlo zníženia

Symboly

- : Symbol kombinácie varnej zóny so širokým povrchom
- : Rozsvieti sa Symbol Uzavretia tlačidiel

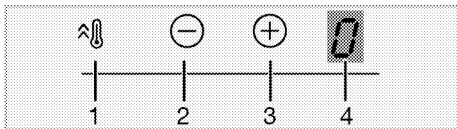
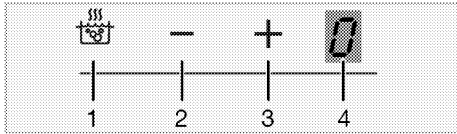

Displej Varnej zóny

- 1 Tlačidlo rýchleho ohrevu/Tlačidlo vysokého výkonu (booster)
- 2 Tlačidlo zníženia teploty
- 3 Tlačidlo zvýšenia teploty
- 4 Kontrolka teploty príslušnej varnej zóny

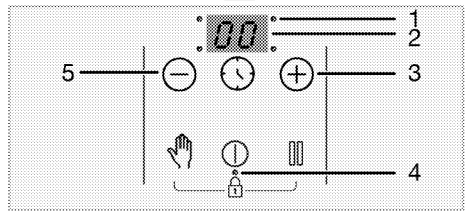
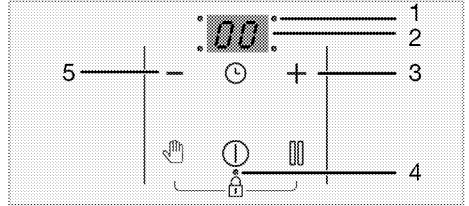

Kontrolka časovača

- 1 LED prevádzkový bod pre časovač
- 2 Kontrolka časovača
- 3 Tlačidlo zvýšenia časovača
- 4 LED prevádzkový bod pre Zámok tlačidiel/Detský zámok
- 5 Tlačidlo zníženia časovača

Všeobecné varovania pre ovládací panel

i Toto zariadenie sa ovláda pomocou dotykového ovládacieho panelu. Každá činnosť vykonaná cez dotykový ovládací panel bude potvrdená zvukovým signálom.

i Ovládací panel vždy udržiavajte v čistom a suchom stave. Mokry a znečistený povrch môže spôsobiť problémy s fungovaním.

i Ak do 10 sekúnd nevykonáte žiadnu činnosť, platňa sa automaticky vráti do pohotovostného režimu.

i Keď nestlačíte dlhšiu dobu žiadne tlačidlo, výrobok sa z bezpečnostných dôvodov automaticky vypne.

Zapnutie varnej dosky:

1. Varnú dosku zapnete stlačením tlačidla . "0" sa zobrazí na všetkých displejoch varnej zóny.

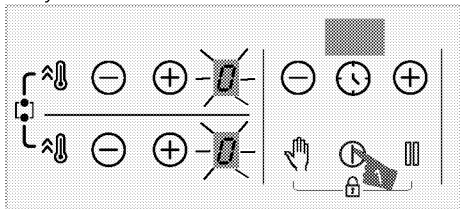

Vypnutie varnej zóny:

Aktívnu varnú zónu môžete vypnúť 3 rôznymi spôsobmi:

1. **Stlačením  tlačidla**

Dotknite sa tlačidla .

2. **Znížením teploty na úroveň "0";**

Varnú zónu môžete vypnúť upravením nastavenej teploty na úroveň "0".

3. **Pomocou funkcie vypnutia na časovači pre želanú varnú zónu;**

Po uplynutí času vypne časovač varnú zónu, ktorá je k nemu pripojená. Na príslušnom displeji sa zobrazí "0" alebo "00".

Po uplynutí času zaznie zvuková signalizácia. Zvukovú signalizáciu vypnite dotykom ktoréhokoľvek tlačidla na ovládacom paneli.

4. **Želanú varnú zónu vyberte dotykom **

/  tlačidiel výberu varnej zóny;

Príslušnú varnú zónu môžete vypnúť súčasným stlačením tlačidiel .

i Ak sa zobrazí na displeji varnej zóny po vypnutí platne symbol "H" alebo "h" znamená to, že varná zóna je stále horúca. Nedotýkajte sa varných zón.

Indikátor zvyškového tepla

Ak na displeji varnej zóny blíka symbol "H", znamená to, že platňa je stále horúca a je možné ju použiť na udržanie malého množstva jedla v teplom stave. Tento symbol sa čoskoro zmení na symbol "h", ktorý označuje, že varná zóna má nižšiu teplotu.

i V prípade prerušenia elektrického napájania sa indikátor zvyškového tepla nerozsvieti a používateľa neupozorní na horúce varné zóny.

Nastavenie úrovne teploty

1. Varnú dosku zapnete stlačením tlačidla .

2. Želanú úroveň teploty nastavte dotykom zóny tlačidiel .

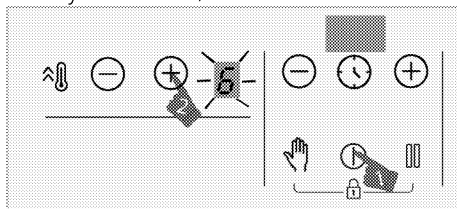

» Príslušná varná zóna sa spustí pri nastavenej úrovni teploty.

i Vonkajšia časť 280 mm indukčnej varnej zóny (ak je váš produkt vybavený 280 mm indukčnou varnou zónou) sa aktivuje len vtedy, keď je panvica dostatočne veľká na pokrytie varnej zóny, na ktorej je umiestnená a teplota je nastavená na vyššiu hodnotu ako 8.

Nastavenie vysokého výkonu (Posilňovač)

Funkciu posilňovača môžete použiť na rýchle zohriatie. Táto funkcia sa nedoporučuje na dlhšie varenie. Funkcia

posilňovača nemusí byť dostupná vo všetkých varných zónach.

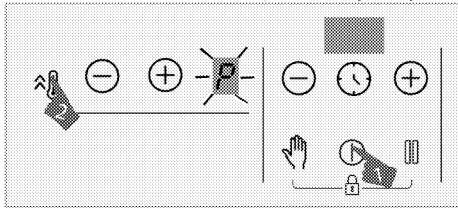

Výber nastavenia vysokého výkonu (Posilňovač):

1. Varnú dosku zapnete stlačením tlačidla ①.
2. Dotknite sa tlačidla  príslušnej zóny.



» Zvolená varná zóna bude v prevádzke pri maximálnom výkone a na displeji varnej zóny sa objaví symbol "P". Varná zóna vypne posilňovač a bude pokračovať v činnosti na úrovni "9".

Predčasné vypnutie nastavenia vysokého výkonu (Posilňovač):

Nastavenie vysokého výkonu môžete vypnúť kedykoľvek chcete dotykom tlačidla  alebo .

Varná zóna vypne posilňovač a bude pokračovať v činnosti na úrovni "9".

Pracovný princíp 2 zón, ktoré sú umiestnené v rovnakom vertikálnom smere:



Ak je jedna zóna nastavená na úroveň posilňovača a druhá zóna, ktorá je umiestnená v rovnakom zvislom smere je nastavená na väčšiu úroveň ako 6 (7, 8 a 9), prvá zóna klesne na úroveň 9 a druhá zóna môže byť nastavená na úroveň väčšiu ako 6 (7, 8 a 9). Ak je druhá zóna nastavená na úroveň posilňovača, prvá zóna klesne na úroveň 6.



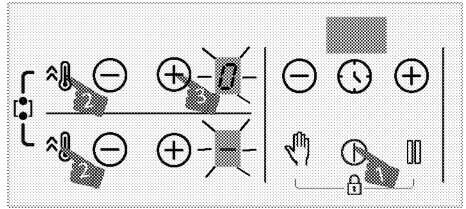

Zapnutie varnej zóny so širokým povrchom

1. Na zapnutie varnej dosky sa dotknite ①.
2. Ak chcete zapnúť varnú zónu s veľkým povrchom, držte súčasne stlačené tlačidlo  na obidvoch varných zónach približne na 3 sekundy.



» Na displeji ľavej zadnej varnej zóny sa zobrazí "0". Na displeji ľavej prednej zóny sa zobrazí  a varná zóna so širokým povrchom sa deaktivuje.

3. Ak chcete nastaviť teplotu medzi "0" a "9", dotknite sa tlačidiel  /  na ľavej zadnej varnej zóne.

i Po aktivovaní varnej zóny s širokým povrchom je možné nastaviť teplotu pomocou tlačidiel  /  v ľavej zadnej varnej zóne. Teplotu nemôžete nastaviť pomocou tlačidiel  /  v ľavej prednej varnej zóne.

i Široké plochy na ľavej varnej zóne sú vysvetlené ako príklad. Ak je aj na pravej strane varnej dosky zapnutý široký povrch varnej zóny, rovnaké pokyny platia pre danú varnú zónu.

» Varná zóna sa začne spúšťať.

Zapnutie varnej zóny so širokým povrchom pri prevádzke jednej alebo oboch ľavých varných zón

Zatiaľ čo je jedna alebo obe ľavé varné zóny v prevádzke, môžete kombinovať obe varné zóny pomocou aktivovania varnej zóny so širokým povrchom. Takto môžete využiť širokú varnú zónu na rovnakej úrovni.

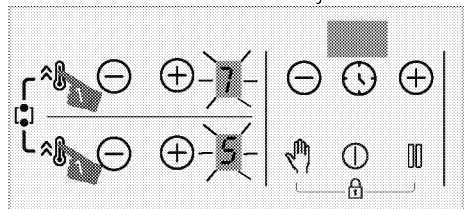

1. Ak chcete zapnúť varnú zónu s veľkým povrchom, keď je aktívna jedna alebo dve z ľavých varných zón, držte tlačidlo  na obidvoch varných zónach stlačené súčasne asi 3 sekundy.

» Na displeji ľavej zadnej varnej zóny sa zobrazí hodnota teploty poslednej zvolenej varnej zóny a aktivuje sa varná zóna so širokým povrchom.

» Kombinovaná varná zóna bude pokračovať v prevádzke s hodnotami teploty a časovača (ak je dostupný) zvolenými pre ľavú varnú zónu. Hodnota ľavej varnej zóny, ktorá bola nastavená ako prvá pred kombinovaním varných zón sa zruší.

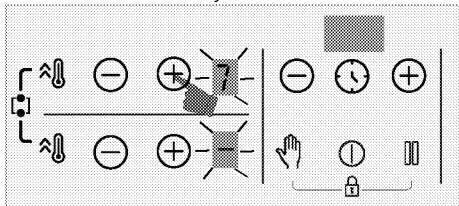

» Ak chcete zmeniť teplotu, dotknite sa tlačidiel \ominus/\oplus na ľavej zadnej varnej zóne a nastavte požadovanú teplotu.

i Ak sa dotknete tlačidla $\hat{=}$ z ľavej varnej zóny kým je varná zóna so širokým povrchom v prevádzke, varné zóny budú fungovať na úrovni posilňovača.

Vypnutie varných zón so širokým povrchom

Varnú zónu so širokým povrchom môžete vypnúť 4 rôznymi spôsobmi:

1. Znížením teploty na úroveň "0"

Varnú zónu so širokým povrchom môžete vypnúť znížením úrovne teploty na "0".

2. Pomocou funkcie vypnutia na časovači pre varnú zónu so širokým povrchom

Po uplynutí času vypne časovač varnú zónu so širokým povrchom. Na displeji ľavej varnej zóny sa rozsvieti **0** a na displeji časovača sa rozsvieti **00**.

3. Dotyknutím sa tlačidiel \ominus/\oplus ľubovoľnej ľavej varnej zóny súčasne

Ak sa súčasne dotknete tlačidiel \ominus/\oplus ľubovoľných ľavých varných zón, varné zóny budú oddelené a vypnuté.

4. Súčasným stlačením $\hat{=}$ klávesy obidvoch varných zón približne na 3 sekundy

Varné zóny sa vypnú, ak súčasne stlačíte $\hat{=}$ klávesy obidvoch varných zón približne na 3 sekundy.

Zámok pre čistenie

Zámok pre čistenie zabraňuje prevádzke všetkých tlačidiel ovládacieho panela na 20 sekúnd, čo používateľovi umožňuje krátke čistenie počas používania platne. Počas tohto času nebude zariadenie spotrebúvať žiadnu energiu.

Aktivovanie zámku pre čistenie

1. Keď je varná zóna zapnutá, stlačte tlačidlo $\hat{=}$ a podržte ho, pokiaľ **nebudete počuť jeden signálny zvuk**.

Na displeji časovača varnej dosky sa začína odpočítavanie od 20. Žiadne z tlačidiel na ovládacom paneli nebude počas tejto doby fungovať, okrem tlačidla \odot .

Deaktivovanie zámku pre čistenie

Na vypnutie zámky čistenia nemusíte stlačiť žiadne tlačidlo. Po 20 sekundách vydá platňa zvukový signál, zámok pre čistenie sa automaticky vypne.

i Ak chcete zámku čistenia deaktivovať skôr, stlačte tlačidlo $\hat{=}$ a podržte ho, pokiaľ **nebudete počuť dva signálne zvuky**.

Detská poistka

Keď sú varné zóny vypnuté, môžete platňu chrániť pomocou detskej poistky, ktorá deťom zabráni zapnúť varné zóny. Detskú poistku môžete aktivovať alebo deaktivovať iba vtedy, keď sú varné zóny vypnuté (v pohotovostnom režime).



Aktivovanie detskej poistky

1. Keď je platňa v pohotovostnom režime, súčasne stlačte tlačidlá $\hat{=}$ a $\hat{=}$ a podržte ho, pokiaľ **nebudete počuť jeden signálny zvuk**.

Detská poistka sa aktivuje. "L" sa na chvíľu zobrazí na všetkých varných zónach a desiatinná čiarka tlačidla $\hat{=}$ bude zapnutá.

i Ak pri aktívnej funkcii detskej poistky stlačíte ktorékoľvek tlačidlo, ozvú sa dva zvukové signály a zabliká kontrolka "L" na všetkých varných zónach.

Deaktivovanie detskej poistky

1. Keď je detská poistka aktívna, súčasne stlačte a podržte tlačidlá  a , pokiaľ nebudete počuť **dva signálne zvuky**.



» Funkcia detskej poistky sa deaktivuje. Na displejoch všetkých varných zón bude blikať "L" a osvetlenie tlačidla  zmizne.

Zámok tlačidiel



Môžete aktivovať uzamknutie tlačidiel a tým zabránite náhodnej zmene funkcií počas prevádzky platne.

 Zámok sa v prípade výpadku napájania zruší.



Aktivácia uzamknutia tlačidiel

1. Súčasne stlačte tlačidlá  a  a podržte ho, pokiaľ nebudete počuť **jeden signálny zvuk**.

Zámok tlačidiel sa aktivuje a desatinná čiarka tlačidla  sa po zablikaní rozsvieti.

 Uzamknutie tlačidiel môžete aktivovať len v režime prevádzky. Po aktivovaní uzamknutia tlačidiel bude funkčné len tlačidlo . Keď sa dotknete ktoréhokolvek iného tlačidla, desatinná čiarka tlačidla  bude blikať, čím označuje aktiváciu uzamknutia tlačidiel. Ak vypnete platňu, keď sú tlačidlá uzamknuté, musíte deaktivovať uzamknutie tlačidiel, aby ste mohli platňu opäť zapnúť. Ak sa dotknete ľubovoľného tlačidla bez vypnutia blokovania tlačidiel, na všetkých displejoch varných zón bliká symbol "L" ktorý indikuje, že je aktívny zámok tlačidiel. Deaktivujte zámok tlačidiel opätovným zapnutím varnej dosky.

Deaktivácia uzamknutia tlačidiel

1. Stlačte obe tlačidlá  a  súčasne, až kým nie sú počuť **dve zvukové signály**, keď je aktívny zámok klávesnice.

» Kontrolka tlačidla  zhasne a ovládací panel sa odomkne.



Funkcia časovača

Táto funkcia vám uľahčuje varenie.



Nebudete musieť kontrolovať platňu počas celého obdobia varenia. Varná zóna sa

automaticky vypne po uplynutí času, ktorý ste nastavili.

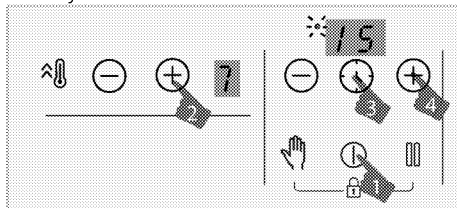

Zapnutie časovača

1. Varnú dosku zapnete stlačením tlačidla .
2. Želanú úroveň teploty nastavte dotykom zóny tlačidiel /.



3. Stlačením tlačidla  aktivujete časovač. Na displeji časovača bude blikať symbol "00" a desatinná čiarka vybranej zóny.
4. Požadovanú dobu trvania nastavíte dotykom tlačidiel časovača /.
5. Po 10 sekundách sa toto nastavenie sa aktivuje. Na displeji časovača bude blikať desatinná čiarka vybranej zóny.
6. Vyššie uvedený postup zopakujte pre ostatné varné zóny, pre ktoré chcete časovač nastaviť.

 Ak je nastavená viacnásobná hodnota časovača na rôzne zóny, na displeji časovača sa zobrazí časovač zóny s minimálnou hodnotou časovača a desatinná čiarka tejto zóny bliká. Desatinné čiarky ostatných zón svietia nepretržite.

 Stlačením tlačidla  všetkých varných zón môžete vidieť zostávajúci čas varenia. Pri každom dotyku sa zobrazí iná hodnota zóny časovača. Nakoniec sa opäť zobrazí minimálna hodnota časovača.

 Časovač nie je možné nastaviť bez výberu varnej zóny a jej hodnoty teploty

 Časovač môžete nastaviť len pre už používané varných zón.

Vypnutie časovača

Po uplynutí nastaveného času sa platňa automaticky vypne a zaznie zvukové upozornenie. Zvukové upozornenie stíšiťe

stlačením ktoréhokolvek tlačidla. Ak nestlačíte žiadne tlačidlo, zvukové upozornenie sa po niekoľkých minútach zruší.

Vypnutie časovača skôr

Ak časovač vypnete skôr, platňa bude v prevádzke pokračovať v nastavenej teplote dovtedy, kým ju nevypnete.

Časovač môžete vypnúť skôr dvomi rôznymi spôsobmi:

Vypnutie časovača pre príslušnú zónu znížením jeho hodnoty na "00":

1. Stlačte tlačidlá časovača \ominus/\oplus , kým sa na displeji varnej zóny s aktívnym časovačom nezobrazí "00".

» Symbol desatinnej čiarky príslušnej zóny bude trvale vypnutý a časovač bude zrušený.

Vypnutie časovača pre príslušnú zónu súčasným dotykom tlačidiel \ominus/\oplus

príslušnej zóny:

1. Stlačte tlačidlá príslušnej zóny \ominus/\oplus súčasne.

» Symbol desatinnej čiarky príslušnej zóny bude trvale vypnutý a časovač bude zrušený.

i Po tomto kroku bude úroveň teploty príslušnej zóny "0", rovnako ako úroveň časovača.

Funkcia zastavenia

Pomocou tejto funkcie môžete znížiť úroveň prevádzkových teplôt varných zón na minimálnu úroveň (úroveň 1).

i Ak pre ktorúkoľvek varnú zónu nastavíte časovač, časovač bude počas zastavenia pokračovať v prevádzke.

1. Počas prevádzky niektorej z varných zón sa dotknite tlačidla \square .

Všetky prevádzkové varné zóny budú pracovať na minimálnej úrovni (úroveň 1). Na displeji aktívnych varných zón sa zobrazí "□" symbol.

2. Všetky zastavené varné zóny reštartujte s predchádzajúcimi nastaveniami opätovným dotykem tlačidla \square .

Funkcia správy napájania

Váš prístroj je vybavený funkciou správy napájania. Touto funkciou môžete zmeniť celkový výkon, ktorý môže byť spotrebičom odoberaný. Pre funkciu správy napájania je k dispozícii 8 úrovní.

Funkcia správy napájania - celkové úrovne výkonu, ktoré je možné nastaviť

Kontrolka displeja správy napájania	Celkový príkon
25	2,5 kW
30	3 kW
36	3,6 kW
44	4,4 kW
54	5,4 kW
57	5,7 kW
67	6,7 kW
72	7,2 kW

Zmena celkového výkonu;

1. Zapnite varnú dosku opätovným dotykem tlačidla ⓘ . Vypnite varnú dosku opätovným dotykem ⓘ .
2. Potom sa postupne dotknite príslušného tlačidla pravej prednej zóny ⏏ , tlačidla ⏏ tlačidla časovača \ominus , tlačidla časovača \oplus , a nakoniec tlačidlá ľavej prednej zóny ⏏ .

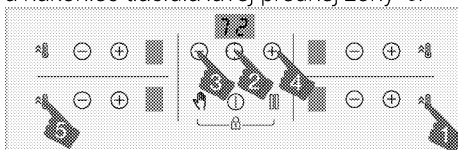

3. Na displeji časovača sa zobrazuje Nastavená úroveň riadenia napájania.
4. Dotykem tlačidla ⏏ prepínate medzi úrovňami a nastavujete celkovú hodnotu výkonu, ktorú chcete nastaviť.
5. Potvrďte nastavenie dotykem tlačidla ⓘ a vypnite varnú dosku. Bude aktivovaná celková hodnota výkonu, ktorú ste nastavili.

i Úroveň teploty, ktoré môžete priradiť varným doskám, sa môžu líšiť podľa celkovej nastavenej úrovne výkonu. Úroveň teploty privádzaná k varnej doske sa automaticky zníži podľa nastavenia výkonu, ktorý má vykonať sporák. Toto nie je chyba.

i Ak sa pri zmene úrovne výkonu dotknete iného klávesu, ako je zadaná postuponosť, nastavenie nie je možné vykonať. Pre nastavenie je potrebné opakovať kroky od začiatku.

Bezpečné a efektívne používanie indukčných varných zón

Prevádzkové princípy: Indukčná platňa zásadne priamo ohrieva varnú nádobu. Preto má veľa výhod v porovnaní s inými typmi platní. Jej prevádzka je efektívnejšia a povrch platne je studenší.

Vaša indukčná platňa je vybavená prvotriednymi bezpečnostnými systémami, ktoré vám poskytnú maximálnu bezpečnosť pri používaní.

i Vaša platňa môže byť v závislosti od modelu vybavená indukčnými varnými zónami s priemerom 145, 180, 210 a 280 mm. Vďaka indukčnej funkcii každá varná zóna automaticky detekuje nádobu, ktorú na ňu položíte. Energia sa zhromažďuje len na mieste kontaktu nádoby s varnou nádobou, čím sa dosahuje minimálna spotreba energie.

i Produkt sa môže zastaviť, keď pracuje na úrovniach od 1 do 7, najmä s kuchynským riadom s malým priemerom a keď je málo oleja. Toto nie je chyba.

Systém automatického vypínania

Ovládanie sporáka má systém automatického vypnutia. Ak sú jedna alebo viac zón varnej dosky ponechané zapnuté, varná zóna sa po chvíli automaticky vypne (pozri Tabuľku 1). V prípade časovača priradeného k varnej doske sa potom vypne aj obrazovka časovača.

Časový limit pre automatické vypnutie závisí od zvolenej úrovne teploty. Pre túto teplotnú hladinu sa použije maximálna doba prevádzky.

Po automatickom vypnutí varnej zóny môže užívateľ opäť pracovať, ako je uvedené vyššie.

Tabuľka č. 1 Automatické obdobia vypínania

Úroveň teploty	Automatické doba vypínania - hodiny
0	0
1	6
2	6
3	5
4	5
5	4
6	1,5
7	1,5
8	1,5
9	30 minút
P (Posilňovač)	10 minút (*)
(*) Platňa po 10 minútach klesne na úroveň 9	

Ochrana proti prehriatiu

Vaša platňa je vybavená niekoľkými snímačmi, ktoré zaručujú ochranu proti prehriatiu. V prípade prehriatia môžete zaznamenať nasledovné:

- Obsluha varnej zóny sa môže vypnúť.
- Zvolená úroveň môže z nejvyššej úrovne klesnúť na úroveň 7.

Bezpečnostný systém pretečenia

Vaša platňa je vybavená bezpečnostným systémom pretečenia. V prípade pretečenia, ktoré sa rozleje na ovládací panel, systém okamžite zruší pripojenie napájania a vašu platňu vypne. Počas tejto doby sa na displeji zobrazí výstraha "E".

Presné nastavenie výkonu

Indukčná platňa reaguje na príkazy okamžite, na základe jej prevádzkových princíпов. Nastavenia výkonu sa menia veľmi rýchlo. Takto môžete zabrániť pretečeniu jedla (s obsahom vody, mlieka atď.) z hrnca dokonca aj v momente tesne pred pretečením.

i Ak je povrch dotykového ovládacieho panelu vystavený intenzívnym výparom, celý ovládací systém sa môže vypnúť a vyslať chybový signál.

i Povrch dotykového ovládacieho panelu udržiavajte v čistote. Môžete zaznamenať chybový prevádzku.

6 Všeobecné informácie o varení

Táto časť obsahuje tipy na prípravu a varenie jedla.

Všeobecné varovania o varení s varnou doskou

- Do panvice nikdy nelejte viac oleja, ako je jedna tretina jej objemu. Počas zohrievania oleja nenechávajte platňu bez dozoru. Nadmerne zohriaty olej predstavuje riziko požiaru. **Nikdy sa nepokúšajte uhasiť možný požiar vodou!** Keď olej začne horieť, prikryte ho hasiacim rúškom alebo vlhkou handrou. Ak je to bezpečné, platňu vypnite a zavolajte hasičov.
- Pred vyprážením jedál vždy odstráňte prebytočnú vodu a pomaly vkladajte do rozohriateho oleja. Pred vyprážením sa uistite, že sú mrazené potraviny rozmrazené.
- Pri ohrievaní oleja sa uistite, že hrniec, ktorý používate, je suchý a pokrievku udržiavajte otvorenú.
- Odporúčania týkajúce sa varenia s úsporou energie nájdete v časti „Environmentálne pokyny“.
- Teplota varenia a časové veličiny, dané pre varenie sa môžu líšiť v závislosti od receptu a množstva. Z tohto dôvodu sú tieto hodnoty dané ako rozsahy.

7 Údržba a starostlivosť

Všeobecné informácie o čistení

⚠ Všeobecné upozornenia

- Pred vyčistením produktu počkajte, kým produkt vychladne. Horúce povrchy môžu spôsobiť popáleniny!
- Nenanášajte čistiace prostriedky priamo na horúce povrchy. Môže to spôsobiť trvalé škvrny.
- Spotrebič musí byť po každej operácii dôkladne vyčistený a vysušený. Zvyšky potravín sa tak dajú ľahko vyčistiť a zabráni sa ich spáleniu pri neskoršom použití spotrebiča. Tým sa predlžuje životnosť prístroja a znižujú sa často sa vyskytujúce problémy.
- Na čistenie nepoužívajte parné čistiace prostriedky.
- Niektoré čistiace prostriedky alebo čistiace prípravky môžu poškodiť povrch. Počas čistenia nepoužívajte abrazívne čistiace prostriedky, čistiace prášky, čistiace krémy, odvápnovač alebo ostré predmety.
- Na čistenie po každom použití nie je potrebný špeciálny čistiaci prostriedok. Spotrebič očistíte mydlom, teplou vodou a mäkkou handričkou alebo špongiou a osušte suchou handričkou z mikrovlákna.
- Uistite sa, že ste po vyčistení ste úplne zotrelí všetku zvyšnú tekutinu a okamžite vyčistíte všetky zvyšky jedla, ktoré okolo vás vystreknú počas varenia.
- Neumývajte žiadne časti spotrebiča v umývačke riadu.

Pre varnú dosku:

- Kyslé nečistoty, ako je mlieko, paradajkový pretlak a olej, môžu spôsobiť trvalé škvrny na varných doskách a súčasťiach horákov/platničiek, prípadne pretečené tekutiny vyčistíte ihneď po vychladnutí varnej dosky vypnutím.

Inox a nehrdzavejúce povrchy

- Na čistenie nehrdzavejúcich alebo neoxidovaných povrchov a rukovätí nepoužívajte čistiace prostriedky obsahujúce kyselinu alebo chlór.
- Nerezový alebo inoxidový povrch môže časom zmeniť farbu. To je normálne. Po každej operácii vyčistíte čistiacim

prostriedkom vhodným na nehrdzavejúci alebo inoxidový povrch.

- Čistíte mäkkou mydlovou handričkou a tekutým (neškrabajúcim) čistiacim prostriedkom vhodným pre povrchy z nehrdzavejúcej ocele. Utierajte jedným smerom.
- Okamžite bez čakania odstráňte škvrny od vápna, oleja, škrobu, mlieka a bielkovín z inox-nerezového a skleneného povrchu. Škvrny môžu po dlhšej dobe hrdzaviť.

Sklenené povrchy

- Pri čistení sklenených povrchov nepoužívajte škrabky z tvrdého kovu a abrazívne čistiace prostriedky. Môžu poškodiť povrch skla.
- Spotrebič očistíte čistiacim prostriedkom na riad, teplou vodou a handričkou z mikrovlákna určenou pre sklenené povrchy. Osušte ho suchou handričkou z mikrovlákna.
- Ak po vyčistení zostanú zvyšky saponátu, utrite ho studenou vodou a osušte čistou a suchou handričkou z mikrovlákna. Zvyšky saponátu môžu nabudúce poškodiť povrch skla.
- Zaschnuté zvyšky na povrchu skla za žiadnych okolností nečistíte zubkovanými nožmi, drôtenou vatou alebo podobnými škrabancami.
- Škvrny od vápnika (žlté škvrny) na povrchu skla môžete odstrániť komerčne dostupným odvápnovacím prostriedkom, odvápnovacím prostriedkom, ako je ocot alebo citrónová šťava.
- Ak je povrch silne znečistený, naneste špongiou na škvrnu čistiaci prostriedok a počkajte dlho, kým nebude správne fungovať. Potom povrch skla očistíte vlhkou handričkou.
- Zmena farby a škvrny na povrchu skla sú normálne a nejde o chyby.

Plastové diely a lakované povrchy

- Plastové diely a lakované povrchy očistíte čistiacim prostriedkom na riad, teplou vodou a mäkkou handričkou alebo špongiou a osušte ich suchou handričkou.
- Nepoužívajte škrabky z tvrdého kovu a drsné čistiace prostriedky. Môže to poškodiť povrchy.

- Dbajte na to, aby kľby komponentov spotrebiča nezostali vlhké a saponátové. V opačnom prípade môže na týchto spojoch dôjsť ku korózii.

Čistenie varnej dosky

Sklenená varná plocha

Pri čistení sklenenej varnej plochy postupujte podľa pokynov na čistenie sklenených povrchov uvedených v časti „Všeobecné informácie o čistení“. Pre špeciálne prípady môžete svoje čistenie dokončiť podľa nižšie uvedených informácií.

- Potraviny na báze cukru, ako je tmavý krém, škrob a sirup, očistite okamžite, bez čakania na vychladnutie povrchu. V opačnom prípade môže dôjsť k trvalému poškodeniu sklenenej varnej plochy.
- Nepoužívajte čistiace prostriedky na čistenie, keď je varná doska horúca, inak by mohlo dôjsť k trvalým škvrám.

Čistenie ovládacieho panela

- Pri čistení panelov pomocou ovládača gombíkov utrite panel a ovládače vlhkou mäkkou handričkou a osušte suchou handričkou. Neodstraňujte gombíky a tesnenia zospodu, aby ste vyčistili ovládací panel. Môže byť poškodený ovládací panel a gombíky.
- Počas čistenia inox panelov s gombíkovým riadením, okolo gombíkov nepoužívajte čistiace prostriedky na inox. Kontrolky okolo gombíkov môžu byť vymazané.
- Dotykové ovládacie panely očistite vlhkou mäkkou handričkou a osušte suchou handričkou. Ak je váš produkt vybavený funkciou blokovania klávesov, pred vykonaním čistenia ovládacieho panela nastavte blokovanie klávesov. V opačnom prípade môže dôjsť k nesprávnej detekcii klávesov.

8 Riešenie problémov

Ak problém nedokážete vyriešiť, obráťte sa na autorizovaného servisného agenta alebo technika s licenciou či predajcu, u ktorého ste výrobok zakúpili, aj keď ste sa riadili pokynmi v tejto časti. Nepokúšajte sa sami opravovať pokazený výrobok.

Výrobok nefunguje.

- Sietová poistka je chybná alebo je vypnutá. >>> *Skontrolujte poistky v skrinke s poistkami. V prípade potreby ich vymeňte alebo vynulujte.*
- Výrobok nie je zapojený do (uzemnenej) zásuvky. >>> *Skontrolujte pripojenie.*
- Tlačidlá/gombíky na ovládacom paneli nefungujú. >>> *Ak je váš výrobok vybavený funkciou uzamknutia tlačidiel, je možné zapnúť blokovanie tlačidiel. Vypnite ho.*
- Ak sa displej po opätovnom zapnutí varnej dosky nerozsvieti. >>> *Odpojte spotrebič od ističa. Počkajte minimálne 20 sekúnd a potom ho znova pripojte.*
- Ochrana pred prehriatím je zapnutá. *Nechajte varnú dosku vychladnúť.*
- Varná nádoba nie je vhodná.>>> *Skontrolujte nádobu.*

Na obrazovke varnej zóny sa objaví symbol

- Nedávajte hrniec do aktívnej varnej zóny. >>> **Skontrolujte, či sa vo varnej zóne nachádza hrniec.**
- Váš hrniec nie je kompatibilný s indukčným varením. >>> *Skontrolujte, či je váš hrniec kompatibilný s indukčnou varnou doskou.*
- Varný hrniec nie je správne vycentrovaný alebo spodný povrch hrnca nie je dostatočne široký pre varnú zónu. >>> *Vyberajte hrniec dostatočne široký a hrniec riadne vycentrujte vo varnej zóne.*
- Varný hrniec alebo varná zóna je prehriata. >>> *Nechajte ich vychladnúť.*

Vybraná varná zóna sa počas prevádzky náhle vypne.

- Čas varenia pre vybranú varnú zónu mohol vypršať. >>> *Môžete nastaviť nový čas varenia alebo dokončiť varenie.*
- Ochrana pred prehriatím je zapnutá. >>> *Nechajte varnú dosku vychladnúť.*
- Dotykový ovládací panel môže zakrývať predmet. >>> *Odstráňte predmet na paneli.*

Hrniec sa nezahrieva, aj keď je varná zóna zapnutá.

- Váš hrniec nie je kompatibilný s indukčným varením. >>> *Skontrolujte, či je váš hrniec kompatibilný s indukčnou varnou doskou.*
- Varný hrniec nie je správne vycentrovaný alebo spodný povrch hrnca nie je dostatočne široký pre varnú zónu. >>> *Vyberajte hrniec dostatočne široký a hrniec riadne vycentrujte vo varnej zóne.*

Chladiaci ventilátor pokračuje v činnosti, aj keď je varná doska vypnutá.

- Toto nie je chyba. Chladiaci ventilátor bude fungovať ďalej, až kým sa elektronika v varnej doske neochladí na vhodnú teplotu.

Hluk vychádzajúci zo sporáka počas varenia

Počas varenia môže byť zo sporáka počut určité zvuky. Tieto zvuky sú spôsobené zložením varnej nádoby. Tieto zvuky sú normálne, nejde o poruchu a sú súčasťou indukčnej technológie.

Možné zvuky a dôvody

- **Hluk ventilátora:** Sporák je vybavený ventilátorom, ktorý sa automaticky aktivuje podľa teploty spotrebiča. Ventilátor má rôzne prevádzkové úrovne a na rôznych úrovniach pracuje podľa teploty.
- **Nižšie zvuky ako prevádzkový hluk transformátora:** Je to spôsobené povahou indukčnej technológie. Keď sa teplo prenáša priamo na základňu varnej nádoby, môžu byť počut bzučavé zvuky, v závislosti na materiáli varnej nádoby. Preto môžu byť pri rôznych nádobách počut rôzne zvuky.
- **Zvuk praskania:** Dôvodom je štruktúra a materiál dna varnej nádoby. Ak je varná nádoba vyrobená z rôznych vrstiev z rôznych materiálov, môže byť počut praskanie.
- **Zvuk kňučania:** Keď sa na varenie s rôznymi úrovňami varenia použijú dve varné zóny na tej istej strane sporáka, môžete počuť zvuk kňučania.

Chybové kódy / dôvody a možné riešenia - Pre varnú dosku

Chybové kódy	Dôvody chyby	Možné riešenia
E 22 E 26	Indukčný varič je prehriaty.	Vypnite indukčný sporák a počkajte, kým vychladne. Chyba bude vyriešená, keď teplota sporáka klesne pod dané limity.
E 46	Jedno alebo viac tlačidiel je stlačených dlhšie ako 10 sekúnd. Na ovládacom paneli zostal nejaký predmet alebo je ovládací prvok vystavený výparom.	Problém bude vyriešený, keď zoberiete preč svoju ruku zo sporáka. Problém sa vyrieši po vyčistení ovládacieho panela.
E 47	Nepoužili ste hrniec vhodný na indukčný ohrev.	Problém bude vyriešený, keď sa použije hrniec vhodný na indukčný ohrev.
E 1 - E 15	Chyba komunikácie na indukčnej doske.	Indukčnú dosku vypnite a po 30 sekundách znova zapnite. Ak sa problém obnoví, obráťte sa na autorizované obchodné zastúpenie.
E 16 - E 21	Chyba snímača teploty na indukčnej doske.	Indukčnú dosku vypnite a po 30 sekundách znova zapnite. Ak sa problém obnoví, obráťte sa na autorizované obchodné zastúpenie.
E 23 E 24	Softvérová chyba indukčnej varnej dosky.	Indukčnú dosku vypnite a po 30 sekundách znova zapnite. Ak sa problém obnoví, obráťte sa na autorizované obchodné zastúpenie.
E 25	Chyba činnosti ventilátora na indukčnej doske.	Indukčnú dosku vypnite a po 30 sekundách znova zapnite. Ak sa problém obnoví, obráťte sa na autorizované obchodné zastúpenie.
E 31 - E 45	Chyba hardvéru elektronického panelu na indukčnej doske.	Indukčnú dosku vypnite a po 30 sekundách znova zapnite. Ak sa problém obnoví, obráťte sa na autorizované obchodné zastúpenie.
E 48 E 49 E 51	Chyba snímača na indukčnej doske.	Senzorové zariadenie musí byť kompatibilné s prevádzkovými podmienkami. Ak sa problém obnoví, obráťte sa na autorizované obchodné zastúpenie.
E 52 - E 57	Chyba vysokej teploty na indukčnej doske.	Vypnite indukčný sporák a počkajte, kým vychladne. Problém sa vyrieši, keď teplota snímača klesne pod dané limity. Ak sa problém obnoví, obráťte sa na autorizované obchodné zastúpenie.