

# beko

## Vstavaná rúra

Používateľská príručka

## Кіріктірілген пеш

Пайдаланушы нұсқаулығы

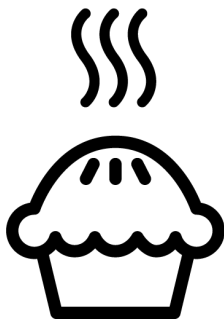

BBIS13300XMSE

385440687\_5/ SK/ KK/ R.AK/ 30/10/23 13:42  
7724086710

## Vitajte!

---

Vážení zákazníci,

Ďakujeme, že ste si vybrali produkt Beko. Chceme, aby váš produkt vyrobený s vysokou kvalitou a technológiou ponúkal najlepšiu efektívitu. Pred použitím produktu si preto pozorne prečítajte tento návod a a všetku dodanú dokumentáciu.

Majte na pamäti všetky informácie a upozornenia uvedené v návode na použitie. Týmto spôsobom budete chrániť seba a svoj výrobok pred možnými nebezpečenstvami.

Uschovajte si tento návod na obsluhu. Ak produkt posuniete niekomu inému, odovzdajte s ním aj návod na obsluhu. Záručné podmienky, použitie a spôsoby riešenia problémov pre váš produkt sú uvedené v tejto príručke.

### **Symbody a ich popis v návode na obsluhu:**



Nebezpečenstvo, ktoré môže mať za následok smrť alebo zranenie.



Dôležité informácie alebo užitočné tipy na používanie.



Prečítajte si návod na obsluhu.



Výstraha pred horúcim povrchom.

**UPOZOR-  
NENIE**

Nebezpečenstvo, ktoré môže mať za následok materiálne poškodenie produktu alebo životné prostredie.

**Arçelik A.Ş.**

Karaağaç caddesi No:2-6  
34445 Sütlüce/Istanbul/TURKEY

Made in TURKEY

# Obsah

<b>1 Bezpečnostné pokyny</b> .....	<b>4</b>	6.1.1 Pečivo a potraviny v rúre.....	26
1.1 Zamýšľané použitie.....	4	6.1.2 Mäso, ryby a hydina .....	29
1.2 Bezpečnosť detí, zraniteľných osôb a domácich zvierat.....	4	6.1.3 Grilovanie .....	30
1.3 Elektrická bezpečnosť.....	5	6.1.4 Varenie za pomoci pary .....	31
1.4 Bezpečnosť dopravy.....	7	6.1.5 Testovanie potravín .....	32
1.5 Bezpečnosť pri inštalácii.....	7	<b>7 Údržba a čistenie</b> .....	<b>33</b>
1.6 Bezpečnosť používania.....	8	7.1 Všeobecné informácie o čistení ...	33
1.7 Upozornenia týkajúce sa teploty ..	9	7.2 Čistiace príslušenstvo .....	35
1.8 Používanie príslušenstva .....	9	7.3 Čistenie ovládacieho panela .....	35
1.9 Bezpečnosť varenia.....	9	7.4 Čistenie vnútra rúry (priestoru na pečenie).....	35
1.10 Parný systém .....	10	7.5 Easy Steam čistenie .....	36
1.11 Bezpečnosť údržby a čistenia.....	11	7.6 Čistenie dvierok rúry .....	37
<b>2 Pokyny na ochranu životného prostredia</b> .....	<b>12</b>	7.7 Odstránenie vnútorného skla dverí rúry.....	37
2.1 Smernica o odpadoch .....	12	7.8 Čistenie lampy rúry .....	38
2.1.1 Súlad so smernicou WEEE a Odstránenie odpadov výrobku ..	12	<b>8 Riešenie problémov</b> .....	<b>39</b>
2.2 Informácie o balení .....	12		
2.3 Odporúčania pre úsporu energie..	12		
<b>3 Váš produkt</b> .....	<b>13</b>		
3.1 Predstavenie výrobku.....	13		
3.2 Úvod a používanie ovládacieho panela výrobku .....	13		
3.2.1 Ovládací panel.....	14		
3.2.2 Predstavenie ovládacieho panela rúry.....	14		
3.3 Prevádzkové funkcie rúry.....	14		
3.4 Príslušenstvo k produktu .....	15		
3.5 Používanie príslušenstva produktu.....	16		
3.6 Technické špecifikácie.....	19		
<b>4 Prvé uvedenie do prevádzky</b> .....	<b>20</b>		
4.1 Prvé nastavenie časovača .....	20		
4.2 Prvé čistenie .....	20		
<b>5 Používanie rúry</b> .....	<b>21</b>		
5.1 Všeobecné informácie o používaní rúry .....	21		
5.2 Prevádzka Riadiacej jednotky rúry	21		
5.3 Varenie za pomoci pary .....	23		
5.4 Nastavenia .....	24		
<b>6 Všeobecné informácie o pečení</b> ..	<b>25</b>		
6.1 Všeobecné upozornenia týkajúce sa pečenia v rúre .....	26		

## 1 Bezpečnostné pokyny

- Táto časť obsahuje bezpečnostné pokyny potrebné pre zabránenie nebezpečenstvu zranení osôb alebo vecných škôd.
- Ak výrobok odovzdáte inej osobe na osobné použitie alebo účely použitia z druhej ruky, je potrebné poskytnúť aj návod na použitie, štítky výrobkov a ďalšie relevantné dokumenty a diely.
- Naša spoločnosť nezodpovedá za škody, ktoré môžu vzniknúť v prípade nedodržania týchto pokynov.
- Nedodržanie týchto pokynov má za následok stratu záruky.
- Inštalačné a opravárenské práce nechajte vždy vykonať u výrobcu, autorizovaného servisu alebo osoby, ktorú určí dovozca.
- Používajte iba originálne náhradné diely a príslušenstvo.
- Neopravujte ani nevymieňajte žiadnu súčasť produktu, pokiaľ to nie je jasne uvedené v používateľskej príručke.
- Nevykonávajte na produkte technické úpravy.

### 1.1 Zamýšľané použitie

- Tento výrobok je navrhnutý na použitie v domácnosti. Nie je vhodný pre komerčné použitie.
- Nepoužívajte výrobok v záhradách, na balkónoch alebo v iných vonkajších priestoroch. Tento výrobok je určený na použitie v domácnostiach a v kuchyniach pre zamestnancov obchodov, kancelárií a iných pracovných priestorov.
- Tento spotrebič je určený na použitie do maximálnej výšky 2500 metrov nad morom.
- **VÝSTRAHA:** Tento výrobok sa smie používať len na varenie. Nesmie sa používať na iné účely, napríklad na vykurovanie miestnosti.
- Rúru možno používať na rozmrazovanie, pečenie, vyprážanie a grilovanie potravín.
- Tento výrobok sa nesmie používať na ohrev tanierov, sušenie zavesených uterákov alebo oblečenia na rukoväť.

### 1.2 Bezpečnosť detí, zraniteľných osôb a domácich zvierat

- Tento produkt môžu používať deti vo veku 8 rokov a staršie, a ľudia, ktorí nemajú dostatočne vyvinuté fyzické, zmyslové

- alebo mentálne zručnosti, alebo ktorí nemajú dostatok skúseností a znalostí, pokiaľ sú pod dozorom alebo sú vyškolení o bezpečnom používaní a rizikách produktu.
- Deti sa s výrobkom nesmú hrať. Čistenie a používateľskú údržbu nesmú vykonávať deti, pokiaľ nie sú pod dohľadom.
- Tento výrobok by nemali používať osoby s obmedzenými fyzickými, zmyslovými alebo duševnými schopnosťami (vrátane detí), pokiaľ nie sú pod dohľadom alebo neobdržali potrebné pokyny.
- Deti musia byť pod dozorom, aby sa nehrali s týmto prístrojom.
- Elektrické spotrebiče sú nebezpečné pre deti a domáce zvieratá. Deti a domáce zvieratá sa nesmú s výrobkom hrať, šplhať sa na ne alebo vliezť do nich.
- Neumiestňujte na produkt žiadne predmety, na ktoré by mohli deti dosiahnuť.
- **VÝSTRAHA:** Počas používania sú prístupné povrchy výrobku horúce. Držte deti mimo dosahu výrobku.
- Udržujte obalový materiál mimo dosahu detí. Hrozí nebezpečenstvo poranenia a udusenía.
- Keď sú dvere otvorené, na dvere neumiestňujte žiadne ťažké predmety ani nechajte deti na nich sedieť. Môžete spôsobiť prevrátenie rúry alebo poškodenie závesov dvierok.
- Pred vyradením opotrebovaných a nepoužiteľných výrobkov:
  1. Odpojte sieťovú zástrčku a vyberte ju zo zásuvky.
  2. Odstrihnite napájací kábel a odpojte ho spolu so zástrčkou od výrobku.
  3. Prijmite preventívne opatrenia, aby ste zabránili prístupu detí do výrobku.
  4. Nedovoľte deťom, aby sa hrali s výrobkom, keď je v režime nečinnosti.



### 1.3 Elektrická bezpečnosť

- Výrobok zapojte do uzemnenej zásuvky chránenej poistkou, ktorá zodpovedá hodnotám prúdu uvedeným na typovom štítku. Uzemňovaciu inštaláciu nechajte vykonať kvalifikovaným elektrikárom. Výrobok nepoužívajte bez uzemnenia v súlade s miestnymi/národnými predpismi.
- Zástrčka alebo elektrická prípojka spotrebiča musí byť na ľahko prístupnom mieste. Ak to nie je možné, na elektric-

- kej inštalácii, ku ktorej je výrobok pripojený, musí byť mechanizmus (poistka, vypínač, kľúčový spínač atď.) v súlade s elektrickými predpismi a oddeľujúci všetky póly od siete.
- Pred opravou, údržbou a čistením odpojte výrobok zo siete alebo vypnite poistku.
  - Výrobok zapojte do zásuvky, ktorá spĺňa hodnoty napätia a frekvencie uvedené na typovom štítku.
  - (Ak váš produkt nemá kábel), použite iba prepojovací kábel popísaný v časti „Technické špecifikácie“.
  - Napájací kábel nestláčajte pod a za produkt. Na napájací kábel nekladte ťažké predmety. Napájací kábel sa nesmie ohýbať, drviť a nesmie prísť do kontaktu so žiadnym zdrojom tepla.
  - Dbajte na to, aby sa napájací kábel nezasekol pri ukladaní výrobku na miesto po montáži alebo čistení.
  - Zadný povrch rúry sa počas používania zohrieva. Napájacie káble sa nesmú dotýkať zadného povrchu výrobku. V opačnom prípade by sa mohol poškodiť.
  - Nezasekávajte elektrické káble do dvierok rúry a neprechádzajte nimi cez horúce povrchy. V opačnom prípade sa môže izolácia káblov roztaviť a spôsobiť požiar v dôsledku skratu.
  - Používajte iba originálne káble. Nepoužívajte prestrihnuté alebo poškodené káble.
  - Na prevádzku výrobku nepoužívajte predlžovací kábel ani viacnásobnú zástrčku.
  - V prípadoch, keď je potrebné použiť konvertorový adaptér (pre typ zástrčky), kontaktujte autorizované servisné stredisko alebo dovozcu.
  - Ak je dĺžka elektrického vedenia nedostatočná, obráťte sa na dovozcu alebo autorizované servisné stredisko.
  - Prenosné zdroje energie alebo viacnásobné zástrčky sa môžu prehriať a vznietiť. Viaceré zástrčky a prenosné zdroje energie držte mimo dosahu výrobku.
  - Ak je napájací kábel poškodený, musí ho vymeniť výrobca, autorizovaný servis alebo osoba, ktorú určí spoločnosť dovozcu, aby sa zabránilo možnému nebezpečenstvu.
  - **VÝSTRAHA:** Pred výmenou lampy rúry sa uistite, že ste výrobok odpojili od elektrickej siete, aby ste predišli riziku úrazu elektrickým prúdom. Vý-

robok odpojte zo zásuvky alebo vypnite poistku z poisťkovej skrinky.

Ak má váš výrobok napájací kábel a zástrčku:

- Nikdy nezasúvajte zástrčku výrobku do zlomenej, uvoľnenej alebo nefunkčnej zásuvky. Skontrolujte, či je zástrčka úplne zasunutá do zásuvky. V opačnom prípade sa môžu spoje prehriať a spôsobiť požiar.
- Zariadenie nezasúvajte do zástrčiek, ktoré sú masťné, nečisté alebo potenciálne vystavené pôsobeniu vody (napríklad v blízkosti pracovnej dosky, z ktorej môže uniknúť voda). V opačnom prípade hrozí riziko skratu a úrazu elektrickým prúdom.
- Nikdy sa nedotýkajte zástrčky mokrými rukami!
- Zástrčku vyťahujte zo zásuvky pomocou tela zástrčky, a nie samotného kábla.

#### 1.4 Bezpečnosť dopravy

- Pred prepravou výrobku odpojte výrobok od elektrickej siete.
- Produkt je ťažký, musia ho prenášať minimálne dvaja ľudia.
- Nepoužívajte dvierka a/alebo rukoväť na prepravu alebo premiestňovanie produktu.

- Na spotrebič neodkladajte žiadne predmety. Spotrebič prenášajte vo zvislej polohe.
- Výrobok sa nesmie prepravovať, ak je v ňom voda. Pred prepravou sa uistite, že sa vo výrobku nenachádza voda.
- Keď potrebujete produkt prepraviť, zabaľte ho do bublinkovej fólie alebo hrubého kartónu a pevne ho prilepte. Pevne zaistite pohyblivé časti výrobku, aby ste zabránili ich poškodeniu.
- Pred inštaláciou výrobku skontrolujte, či výrobok nie je po preprave poškodený. V prípade poškodenia kontaktujte dovozcu alebo autorizované servisné stredisko.

#### 1.5 Bezpečnosť pri inštalácii

- Pred začatím inštalácie odpojte elektrické vedenie, ku ktorému bude výrobok pripojený, od napätia vypnutím poistky.
- Počas prepravy a inštalácie vždy noste ochranné rukavice. V opačnom prípade hrozí nebezpečenstvo poranenia o ostré hrany!
- Pred inštaláciou výrobku skontrolujte, či nie je poškodený. Ak je spotrebič poškodený, neinštalujte ho.

- Na zakrytie interiéru inštalovaného nábytku nepoužívajte žiadne tepelnoizolačné materiály.
- V priestore, kde je výrobok nainštalovaný, sa nesmie nachádzať priame slnečné svetlo a zdroje tepla, ako sú elektrické alebo plynové ohrievače.
- Okolie všetkých ventilačných kanálov výrobku udržiavajte otvorené.
- Aby sa zabránilo prehriatiu, inštaláciu výrobku nevykonávajte za dekoratívnymi krytmi.
- V prípadoch, keď sa za určeným miestom inštalácie výrobku nachádza plynová hadica/potrubie alebo plastové vodovodné potrubie, je nevyhnutné zabezpečiť, aby nedošlo ku kontaktu výrobku s týmito inžinierskymi sieťami. V opačnom prípade môže dôjsť k rozdrveniu hadice/rúrky.
- Ak sa za miestom, kde bude výrobok nainštalovaný, nachádza zásuvka, je potrebné zabezpečiť, aby sa výrobok nedostal do kontaktu so zásuvkou ani so zástrčkou zapojenou do zásuvky.
- Ak nebudete výrobok dlhší čas používať, odpojte ho zo zásuvky alebo vypnite prúd z poisťkovej skrinky.
- Nepoužívajte výrobok, ak sa počas používania pokazí alebo poškodí. Odpojte výrobok od elektrickej energie. Kontaktujte dovozcu alebo autorizované servisné stredisko.
- Výrobok nepoužívajte, ak je sklo predných dvierok odstránené alebo prasknuté. V opačnom prípade hrozí riziko poranenia a poškodenia životného prostredia.
- Na spotrebič v žiadnom prípade nestúpajte.
- Výrobok nikdy nepoužívajte, ak je váš úsudok alebo koordinácia zhoršená v dôsledku požitia alkoholu a/alebo drog.
- V priestore varenia a v jeho okolí sa nesmú nachádzať horľavé predmety. V opačnom prípade môže dôjsť k požiaru.
- Rukoväť rúry nie je sušič uterákov. Pri používaní výrobku nezavesujte na rukoväť uteráky, rukavice ani podobné textílie.
- Závesy dvierok výrobku sa pri otváraní a zatváraní dvierok pohybujú a môžu sa zaseknúť. Pri otváraní/zatváraní dvierok nedržte časť s pántmi.

## 1.6 Bezpečnosť používania

- Zabezpečte, aby bol výrobok po každom použití vypnutý.



## 1.7 Upozornenia týkajúce sa teploty

- **VÝSTRAHA:** Keď sa výrobok používa, výrobok a jeho prístupné časti sú horúce. Dbajte na to, aby ste sa nedotýkali výrobku a vykurovacích telies. Deti mladšie ako 8 rokov by sa mali držať ďalej od výrobku, pokiaľ nie sú pod nepretržitým dohľadom.
- Do blízkosti výrobku neumiestňujte horľavé/výbušné materiály, pretože povrchy budú počas prevádzky horúce.
- Pri otváraní dvierok rúry počas pečenia alebo na jeho konci dodržiavajte odstup. Para vás môže popáliť na rukách, tvári a/alebo očiach.
- Počas prevádzky je výrobok horúci. Dbajte na to, aby ste sa nedotýkali horúcich častí, vnútra rúry a vykurovacích telies.
- Pri manipulácii s výrobkom vždy používajte žiaruvzdorné rukavice.

## 1.8 Používanie príslušenstva

- Je dôležité, aby boli drôtený rošt a plech správne umiestnené na drôtených policiach. Podrobné informácie nájdete v časti "**Používanie príslušenstva**".

- Po úplnom zasunutí príslušenstva do priestoru na pečenie zatvorte dvierka rúry, inak môže dôjsť k nárazu do skla dvierok a jeho poškodeniu.

## 1.9 Bezpečnosť varenia

- Pri používaní alkoholických nápojov v pokrmoch buďte opatrní. Alkohol sa pri vysokých teplotách odparuje a môže spôsobiť požiar, pretože sa môže vznietiť pri kontakte s horúcimi povrchmi.
- Zvyšky potravín v priestore na varenie, ako je olej, sa môžu vznietiť. Tieto zvyšky pred varením vyčistite.
- Nebezpečenstvo otravy jedlom: Nenechávajte jedlo v rúre dlhšie ako 1 hodinu pred alebo po varení. V opačnom prípade môže spôsobiť otravu jedlom alebo ochorenia.
- Neohrievajte uzavreté plechovky a sklenené nádoby v rúre. Tlak, ktorý by sa v plechovke/poháre vytvoril, by mohol spôsobiť jej prasknutie.
- Plechy na pečenie, riady alebo hliníkovú fóliu neumiestňujte priamo na dno rúry. Naakumulované teplo by mohlo poškodiť dno rúry.

Pri používaní masného pergamenového papiera alebo podobných materiálov dbajte na nasledujúce opatrenia:

- Vložte masný papier do kuchynského riadu alebo na príslušenstvo rúry (plech, drôtený rošt atď.) s jedlom a vložte ho do predhriatej rúry.
- Aby ste predišli riziku dotyku s ohrevnými telesami rúry a zablokovaníu prúdenia horúceho vzduchu, odstráňte všetky prebytočné časti masného papiera, ktoré visia z príslušenstva alebo nádob. Nepoužívajte masný papier pri teplotách rúry vyšších, ako je maximálna teplota použitia uvedená výrobcom. Nikdy neumiestňujte masný papier na dno rúry.
- Počas predhrievania ho neumiestňujte na hornú časť príslušenstva.
- Vždy ho pritlačte tanierom alebo podobným predmetom, aby ste zabránili rozlietavaniu materiálu v dôsledku cirkulácie vzduchu v rúre.
- Zakryte len potrebnú plochu vo vnútri podnosu.
- Po každom použití je potrebné podnos vyčistiť a vymeniť v ňom použitý masný papier alebo podobné materiály. V opačnom prípade môžu kvapa-

liny kvapkajúce na podnos spôsobiť dymenie alebo dokonca vznietiť plamene.

- Pri otvorení veka výrobku sa vytvára prúd vzduchu. Papier odolný voči masnote sa môže dostať do kontaktu s vykurovacími telesami a vznietiť sa.
- Pri použití grilovacieho roštu na vyprážanie by sa mal na spodný rošt umiestniť podnos. V opačnom prípade môže olej z jedla a iné zložky, ktoré kvapkajú na dno rúry, vytvárať silný dym a viesť k vzniku plameňov.
- Počas grilovania zatvorte dvierka rúry. Horúce povrchy môžu spôsobiť popáleniny!
- Potraviny nevhodné na grilovanie predstavujú nebezpečenstvo požiaru. Grilujte len potraviny, ktoré sú vhodné na silný oheň z grilu. Potraviny neumiestňujte príliš ďaleko do zadnej časti grilu. Ide o najhorúcejšiu oblasť a masné potraviny sa môžu vznietiť.



### **1.10 Parný systém**

- Pri varení s parou môže otvorenie dvierok spôsobiť únik pary a spôsobiť popáleniny. Pri otváraní dvierok buďte opatrní.
- Ak v rúre po varení pomocou pary zostane vlhkosť, môže to spôsobiť koróziu. Po varení

nechajte rúru vyschnúť. V rúre neskladujte počas dlhej doby mokré potraviny.

- Pri vyberaní jedla po príprave v pare môže z príslušenstva vytekať horúca tekutina, buďte opatrní.
- Pri varení v pare sa odporúča pridať toľko vody, koľko je uvedené v tabuľke na varenie.
- Nepoužívajte destilovanú ani filtrovanú vodu. Používajte len hotovú vodu. Nepoužívajte namiesto vody horľavé, alkoholické alebo pevné časticové roztoky.
- Počas varenia nepoužívajte príslušenstvo, ktoré môže korodovať z pary.
- Pri vyberaní alebo umiestňovaní nádržky na vodu dávajte pozor, aby ste nevyliali vodu na povrch rúry alebo na nechcené povrchy.



## 1.11 Bezpečnosť údržby a čistenia

- Pred čistením produktu počkajte, kým vychladne. Horúce povrchy môžu spôsobiť popáleniny!
- Neumývajte výrobok striekaním alebo polievaním vodou na neho! Nebezpečenstvo úrazu elektrickým prúdom!
- Na čistenie výrobku nepoužívajte parné čističe, pretože to môže spôsobiť úraz elektrickým prúdom.
- Na čistenie skla predných dvierok rúry nepoužívajte drsné abrazívne čistiace prostriedky, kovové škrabky, drôtenú vlnu ani bieliace materiály. Tieto materiály môžu spôsobiť poškrabanie a rozbitie sklenených povrchov.
- Po každom varení pomocou pary by mala byť vypustená zvyšná voda z nádržky na vodu a nádržka na vodu vyčistená. Použitie vody, ktorá zostala v komore pri ďalšom varení, spôsobuje problémy z hľadiska hygieny.

## 2 Pokyny na ochranu životného prostredia

### 2.1 Smernica o odpadoch

#### 2.1.1 Súlad so smernicou WEEE a Odstránenie odpadov výrobku

Tento výrobok spĺňa požiadavky smernice WEEE EU (2012/19/EU). Tento výrobok je označený klasifikačným symbolom pre odpad z elektrických a elektronických zariadení (WEEE).



Tento výrobok bol vyrobený z vysoko kvalitných materiálov a komponentov, ktoré sa môžu opätovne použiť a sú vhodné pre recykláciu. Z toho dôvodu, na konci svojej životnosti

spotrebič nevyhadzujte spolu s bežnými domácimi a inými odpadmi. Odneste ho do zberného centra pre recykláciu elektrických a elektronických zariadení. O informácie o týchto zberných miestach môžete požiadať miestnu správu. Správna likvidácia spotrebiča pomáha predchádzať negatívnym vplyvom na životné prostredie a ľudské zdravie.

#### Súlad so smernicou RoHS:

Výrobok, ktorý ste si zakúpili, je v súlade so smernicou EU RoHS (2011/65/EÚ). Neobsahuje škodlivé a zakázané látky uvedené v smernici.

### 2.2 Informácie o balení

Obalové materiály výrobku sú vyrobené z recyklovateľných materiálov v súlade s našimi národnými predpismi o životnom prostredí. Nelikvidujte odpad z obalov spolu s

domovým alebo iným odpadom, odneste ho na zberné miesta obalového materiálu určené miestnymi úradmi.

### 2.3 Odporúčania pre úsporu energie

V súlade s nariadením EÚ 66/2014 informácie o energetickej účinnosti nájdete na potvrdení o kúpe výrobku, ktoré sa dodáva spolu s výrobkom.

Nasledujúce odporúčania vám pomôžu používať výrobok ekologickým a energeticky úsporným spôsobom:

- Pred pečením rozmrazte zmrazené potraviny.
- V rúre používajte tmavé alebo smaltované nádoby, ktoré lepšie prenášajú teplo.
- Ak je to uvedené v recepte alebo návode na použitie, vždy predhrievajte. Počas pečenia neotvárajte často dvierka rúry.
- Pri dlhšom pečení vypnite výrobok 5 až 10 minút pred koncom pečenia. Využitím zvyškového tepla môžete ušetriť až 20 % elektrickej energie.
- Snažte sa v rúre piecť viac ako jeden pokrm naraz. Môžete piecť súčasne umiestnením dvoch panvíc na drôtený stojan. Okrem toho, ak budete pripravovať jedlá jedno po druhom, ušetríte energiu, pretože rúra nestratí teplo.
- Pri pečení v prevádzkovej funkcii "Ekologické ohrievanie ventilátorom" neotvárajte dvierka rúry. Ak dvierka neotvoríte, vnútorná teplota sa v prevádzkovej funkcii "Ekologické ohrievanie ventilátorom" optimalizuje na úsporu energie a táto teplota sa môže líšiť od teploty zobrazenej na displeji.

### 3.1 Predstavenie výrobku

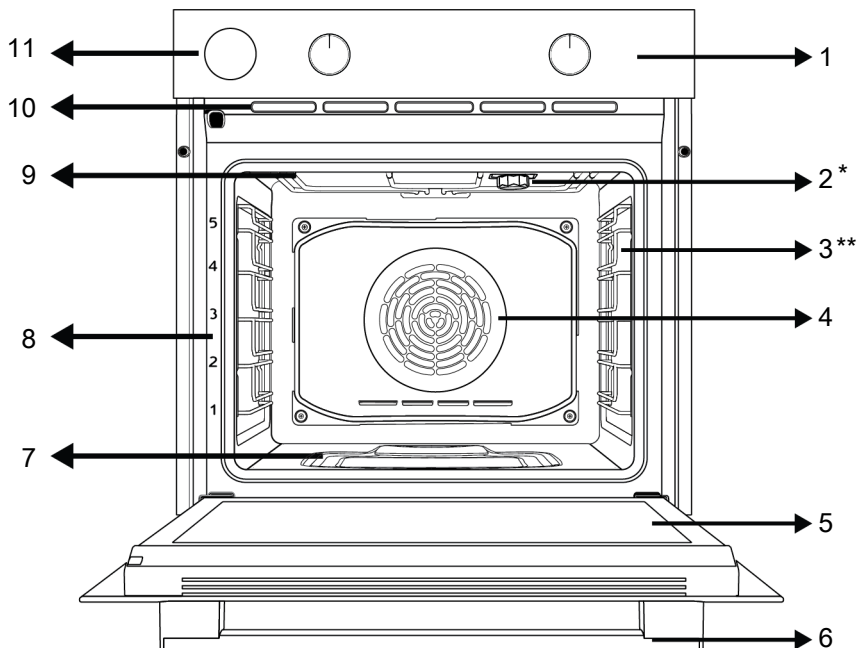

1 Ovládací panel

3 Drôtené police

5 Dvere

7 Nádržka s vodou na varenie s asistenciou pary

9 Horný ohrievač

11 Nádrž na vodu

2 Svetidlo

4 Motor ventilátora (za oceľovou doskou)

6 Rukoväť

8 Polohy políc

10 Ventilačné otvory

### 3.2 Úvod a používanie ovládacieho panela výrobku

V tejto časti nájdete prehľad a základné spôsoby použitia ovládacieho panela výrobku. V závislosti od typu výrobku sa môžu vyskytnúť rozdiely v obrázkoch a niektorých funkciách.

### 3.2.1 Ovládací panel

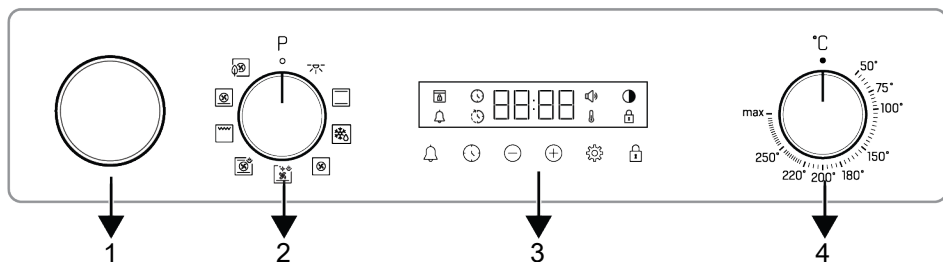

- 1 Nádrž na vodu
- 3 Časovač

- 2 Gombík voľby funkcií
- 4 Ovládač voľby teploty

Ak sú na ovládaní vášho výrobku gombíky, v niektorých modeloch môže byť tento/tieto gombík/y tak, že po stlačení vyjdú von (zátačné gombíky). Ak chcete vykonať nastavenia pomocou týchto gombíkov, najskôr príslušný gombík zatlačte a potom ho vytiahnite. Po vykonaní nastavenia ho opäť zatlačte a gombík vymeňte.

### 3.2.2 Predstavenie ovládacieho panela rúry

#### Gombík na výber funkcií

Ovládacie funkcie rúry môžete zvoliť pomocou gombíka na výber funkcií. Vyberte otočením doľava/doprava zo zatvorenej (hornej) polohy.

#### Ovládač teploty

Otočným gombíkom teploty môžete zvoliť teplotu, ktorú chcete variť. Otáčaním v smere hodinových ručičiek zo zatvorenej (hornej) polohy vyberte.

#### Indikátor vnútornej teploty rúry

Teplotu vo vnútri rúry môžete pochopiť podľa symbolu teploty na displeji časovača. Symbol teploty sa zobrazí na displeji pri spustení varenia a symbol teploty zmizne, keď spotrebič dosiahne nastavenú teplotu. Keď teplota vo vnútri rúry klesne pod nastavenú teplotu, symbol teploty sa znova zobrazí.

#### Časovač

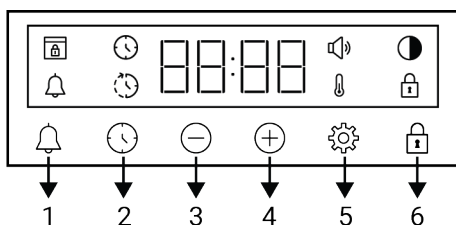

- 1 Tlačidlo alarmu
- 2 Tlačidlo nastavenia času
- 3 Tlačidlo zníženia
- 4 Tlačidlo zvýšenia
- 5 Tlačidlo nastavenia
- 6 Tlačidlo uzatvorenia tlačidiel

#### Symbyly na displeji









- : Symbol času pečenia
- : Symbol času ukončenia pečenia \*
- : Symbol alarmu
- : Symbol jasu
- : Rozsvieti sa Symbol Uzavretia tlačidiel
- : Symbol teploty
- : Symbol úrovne hlasitosti
- : Symbol zámku dverí \*

\*Líši sa v závislosti od modelu produktu. \*Nemusí byť k dispozícii vo vašom produkte.

### 3.3 Prevádzkové funkcie rúry

Na tabuľke funkcií sú uvedené prevádzkové funkcie, ktoré môžete vo vašej rúre používať, a najvyššia a najnižšia teplota, ktorú

možno pre tieto funkcie nastaviť. Tu uvedené poradie prevádzkových funkcií sa môže líšiť od usporiadania na vašom výrobku.

Symbol funkcie	Popis funkcie	Teplotný rozsah (°C)	Popis a použitie
	Žiarovka v rúre	-	V rúre nefunguje žiadne vykurovacie teleso. Rozsvieti sa len kontrolka rúry.
	Prevádzka s ventilátorom	-	Rúra nie je vyhriata. Funguje len ventilátor (na zadnej stene). Mrazené potraviny s granulami sa pomaly rozmrazujú pri izbovej teplote, varené potraviny sa ochladzujú. Čas potrebný na rozmrazenie celého kusu mäsa je dlhší ako v prípade potravín so zrnami.
	Horné a spodné ohrievanie	*	Jedlo sa ohrieva zhora aj zdola súčasne. Vhodné na koláče, zákusky alebo torty a dusené jedlá vo formách na pečenie. Pečenie sa vykonáva s jedným plechom.
	Spodné ohrievanie pomocou ventilátora	*	Horúci vzduch ohrievaný dolným ohrievačom sa pomocou ventilátora rovnomerne a rýchlo rozvádza po celej rúre. Pečenie sa vykonáva s jedným plechom. Túto funkciu používajte aj na jednoduché čistenie parou.
	Ohrievanie ventilátorom	*	Horúci vzduch ohrievaný ventilátorovým ohrievačom sa pomocou ventilátora rovnomerne a rýchlo rozvádza po celej rúre. Je vhodný na pečenie na viacerých plechoch na rôznych úrovniach políc.
	Ekologické ohrievanie ventilátorom	*	Vďaka rýchlo distribuovanému vzduchu pomocou tejto funkcie môžete plytké alebo bezolejové vyprážanie. Podrobné informácie nájdete v časti „“.
	Funkcia „pizza“	*	Funguje spodný ohrev a ohrev ventilátorom. Je vhodný na prípravu pizze.
	Funkcia „3D“	*	Pracujú funkcie horného ohrevu, dolného ohrevu a ohrevu s ventilátorom. Každá strana pripravovaného jedla sa pripravuje rovnako a rýchlo. Pečenie sa vykonáva s jedným plechom. Túto funkciu používajte aj pri varení v pare.
	Grilovanie naplno	*	Funguje veľký gril na strope rúry. Je vhodný na grilovanie vo veľkom množstve.

\* Váš výrobok funguje v teplotnom rozsahu uvedenom na gombíku teploty.

### 3.4 Príslušenstvo k produktu

Vo vašom výrobku sa nachádza rôzne príslušenstvo. V tejto časti je k dispozícii popis príslušenstva a popis správneho použitia. Dodávané príslušenstvo sa líši v závislosti od modelu produktu. Všetko príslušenstvo opísané v používateľskej príručke nemusí byť pre váš produkt dostupné.



Zásobníky vo vnútri vášho spotrebiča sa môžu vplyvom tepla deformovať. Nemá to žiadny vplyv na funkčnosť. Deformácia zmizne, keď sa zásobník ochladí.

### Štandardný plech

Používa sa na pečivo, mrazené potraviny a vyprážanie veľkých kusov.

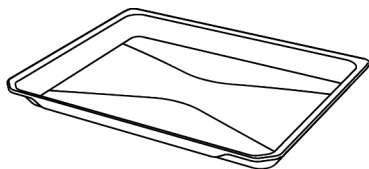

### Hlboký podnos

Používa sa na pečivo, vyprážanie veľkých kusov, šťavnatých potravín alebo na zachytávanie stekajúcich olejov pri grilovaní.

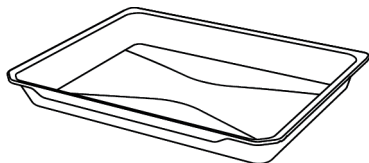

### Drôtené mreže

Používa sa na vyprážanie alebo umiestnenie potravín určených na pečenie, vyprážanie a dusenie na požadovanú poličku.

#### Pri modeloch s drôtenými policami :

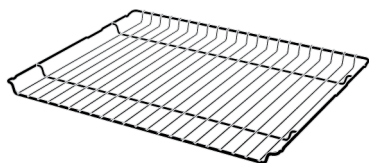

#### Pri modeloch bez drôtených políc :

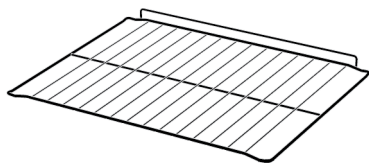

## 3.5 Používanie príslušenstva produktu

### Poličky na pečenie

V priestore na pečenie sú 5 úrovne polohy políc. Poradie políc môžete vidieť aj na číslach na prednom ráme rúry.

#### Pri modeloch s drôtenými policami :

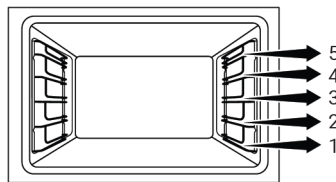

#### Pri modeloch bez drôtených políc :

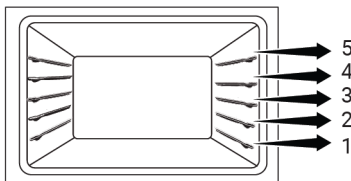

### Umiestnenie drôteného grilu na varné police

#### Pri modeloch s drôtenými policami :

Je veľmi dôležité správne umiestniť drôtený gril na drôtené bočné police. Pri umiestňovaní drôteného grilu na požadovanú policu musí byť otvorená časť na prednej strane. Pre lepšie varenie musí byť drôtený gril zaistený na doraz drôtenej police. Nesmie prechádzať cez bod zastavenia a dotýkať sa zadnej steny rúry.

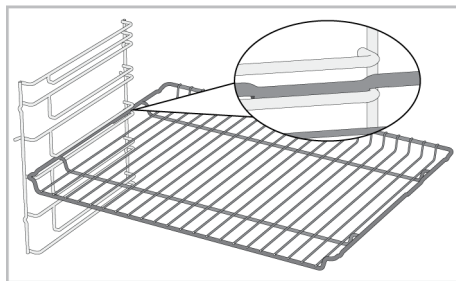

#### Pri modeloch bez drôtených políc :

Je veľmi dôležité správne umiestniť drôtený gril na bočné police. Drôtený rošt má pri umiestnení na policu jeden smer. Pri umiestňovaní drôteného grilu na požadovanú policu musí byť otvorená časť na prednej strane.



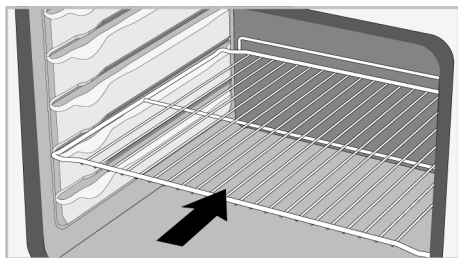

### Umiestnenie plechu na varné police

#### Pri modeloch s drôtenými policami :

Rozhodujúce je tiež správne umiestnenie plechov na drôtené bočné police. Pri umiestňovaní podnosu na požadovanú policu musí byť jeho strana určená na držanie vpredu. Na lepšie varenie musí byť podnos zaistený na dorazovej zásuvke na drôtenej polici. Nesmie prechádzať cez zásuvky zastavenia a dotýkať sa zadnej steny rúry.

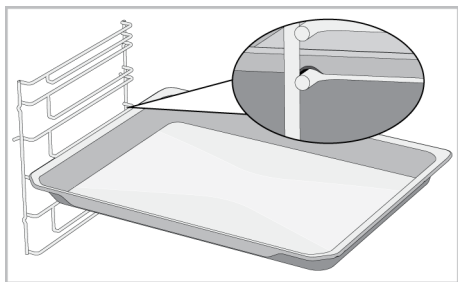

#### Pri modeloch bez drôtených polic :

Rozhodujúce je tiež správne umiestnenie plechov na bočné police. Plech má pri umiestňovaní na policu jeden smer. Pri umiestňovaní podnosu na požadovanú policu musí byť jeho strana určená na držanie vpredu.

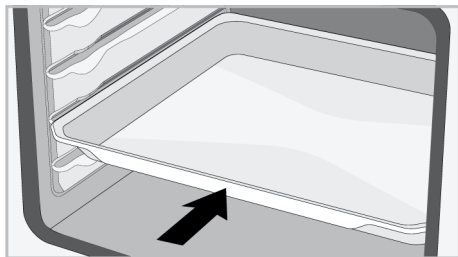

### Zastavovacia funkcia drôteného roštu

K dispozícii je funkcia zastavenia, ktorá zabraňuje vyklopeniu drôteného roštu z drôtenej police. Vďaka tejto funkcii môžete ľahko a bezpečne vybrať jedlo. Počas vyberania drôteného roštu ho môžete ťahať dopredu, kým nedosiahne bod zastavenia. Ak ho chcete úplne vybrať, musíte prejsť cez tento bod.

#### Pri modeloch s drôtenými policami :

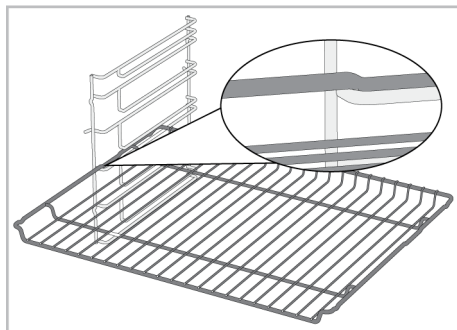

#### Pri modeloch bez drôtených polic :

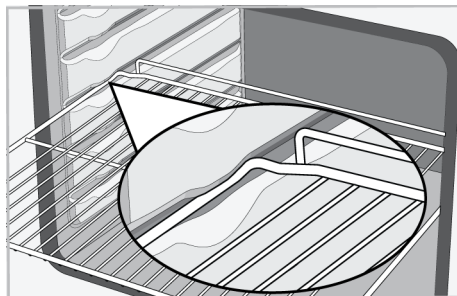

### Funkcia zastavenia plechu - Pri modeloch s drôtenými policami

K dispozícii je aj funkcia zastavenia, ktorá zabraňuje vyklopeniu podnosu z drôtenej police. Počas vyberania lechu ho uvoľnite zo zadnej zarážky a ťahajte ho k sebe, kým nedosiahne prednú stranu. Ak chcete zásobník úplne vybrať, musíte prejsť cez túto zastavovaciu zásuvku.

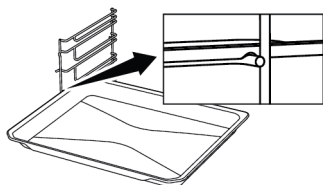

### Správne umiestnenie drôteného roštu a plechu na teleskopických lištách -Modely s drôtenými policami a teleskopické modely

Vďaka teleskopickým koľajniciam možno podnosy alebo drôtenú mriežku ľahko inštalovať a vyberať. Pri používaní vaničiek a drôtených mriežok s teleskopickou koľajnicou treba dbať na to, aby sa kolíky na prednej a zadnej strane teleskopických koľajníc opierali o okraje mriežky a vaničky (znázornené na obrázku).

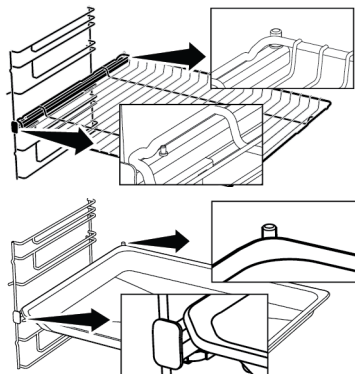

### 3.6 Technické špecifikácie

Všeobecné špecifikácie	
Vonkajšie rozmery produktu (výška/šírka/hĺbka) (mm)	595 /594 /567
Inštaláčn é rozmery rúry (výška / ší rka / hĺbka) (mm)	590-600 /560 /min. 550
Napätie/Frekvencia	220-240 V ~; 50 Hz
Použitý typ a prierez kábla/vhodný na použitie vo výrobku	min. H05VV-FG 3 x 1,5 mm <sup>2</sup>
Celková spotreba energie (kW)	3,3
Typ rúry	Multifunkčná rúra

Základné údaje: Informácie na energetickom štítku elektrických rúr domáceho typu sú uvedené v súlade s normou EN 60350-1 / IEC 60350-1. Hodnoty sa určujú vo funkciách Horné a spodné ohrievanie alebo (ak je prítomná) Spodné / horné ohrievanie pomocou ventilátora so štandardným zaťažením.

Trieda energetickej účinnosti sa určuje v súlade s nasledujúcou prioritizáciou v závislosti od toho, či príslušné funkcie na výrobku existujú alebo nie. 1-Ekologické ohrievanie ventilátorom , 2-Ohrievanie ventilátorom , 3-Slabé grilovanie pomocou ventilátora , 4-Horné a spodné ohrievanie.



Technické špecifikácie sa môžu zmeniť bez predchádzajúceho upozornenia, s cieľom zlepšiť kvalitu produktu.



Obrázky v tejto príručke sú schematické a nemusia sa presne zhodovať s vaším produktom.



Hodnoty uvedené na etiketách výrobkov alebo v sprievodnej dokumentácii boli získané v laboratórnych podmienkach v súlade s príslušnými normami. V závislosti od prevádzkových a environmentálnych podmienok produktu sa tieto hodnoty môžu líšiť.

## 4 Prvé uvedenie do prevádzky

Skôr ako začnete výrobok používať, odporúčame vykonať nasledujúce kroky uvedené v nasledujúcich častiach.

### 4.1 Prvé nastavenie časovača

**i** Pred použitím rúry vždy nastavte denný čas. Ak ho nenastavíte, v niektorých modeloch rúry nebudete môcť variť.

1. Pri prvom spustení rúry bude na displeji blikať "12:00" a symbol ⌚.
2. Denný čas nastavíte dotykom tlačidiel ⊕/⊖.

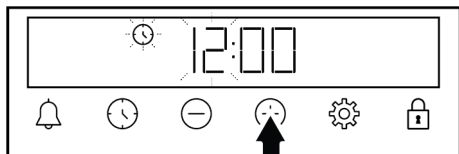

3. Dotknite sa tlačidla ⌚ alebo ⚙️, aby ste aktivovali pole minút.

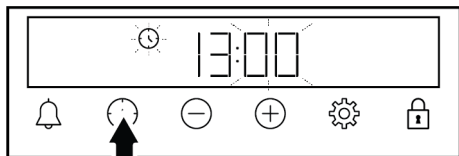

4. Dotykom tlačidiel ⊕/⊖ nastavíte minúty.

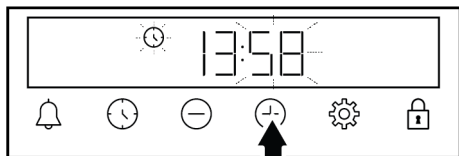

5. Potvrďte dotykom tlačidla ⌚ alebo ⚙️.  
⇒ Nastaví sa denný čas a na displeji zmizne symbol ⌚.

**i** Ak nie je nastavený prvý časovač, "12:00" a symbol ⌚ budú naďalej blikať a rúra sa nespustí. Aby vaša rúra fungovala, musíte potvrdiť denný čas nastavením denného času alebo dotykom tlačidla ⌚, keď je na displeji "12:00". Neskôr môžete zmeniť nastavenie denného času, ako je to opísané v časti „Nastavenia“.

**i** V prípade výpadku prúdu sa nastavenie denného času zruší. Je potrebné ho znova nastaviť.

### 4.2 Prvé čistenie

1. Odstráňte všetky obalové materiály.
2. Z rúry vyberte všetko príslušenstvo dodané s výrobkom.
3. Výrobok prevádzkujte 30 minút a potom ho vypnite. Týmto spôsobom sa spália a vyčistia zvyšky a vrstvy, ktoré mohli zostať v rúre počas výroby.
4. Pri prevádzke výrobku zvolte najvyššiu teplotu a prevádzkovú funkciu, pri ktorej pracujú všetky ohrievače vo vašom výrobku. Pozrite si časť "Prevádzkové funkcie rúry [► 14]". V nasledujúcej časti sa dozviete, ako ovládať rúru.
5. Počkajte, kým rúra vychladne.
6. Povrch výrobku utrite vlhkou handričkou alebo špongiou a osušte handričkou.

#### Pred použitím príslušenstva:

Príslušenstvo, ktoré vyberiete z rúry, očistite čistiacou vodou a mäkkou čistiacou hubkou.

**UPOZORNENIE:** Niektoré čistiace prostriedky môžu spôsobiť poškodenie povrchu. Počas čistenia nepoužívajte abrazívne čistiace prostriedky, čistiace prášky, čistiace krémy alebo ostré predmety.

**UPOZORNENIE:** Počas prvého použitia sa môže na niekoľko hodín objaviť dym a zápach. Je to normálne a na jeho odstránenie

nie stačí dobré vetranie. Vyhňte sa priame-  
mu vdychovaniu dymu a zápachu, ktoré sa  
tvoria.

## 5 Používanie rúry

### 5.1 Všeobecné informácie o používaní rúry

**Chladiaci ventilátor ( Líši sa v závislosti od modelu produktu. \*Nemusi byť k dispozícii vo vašom produkte. )**

Váš výrobok je vybavený chladiacim ventilátorom. Chladiaci ventilátor sa v prípade potreby aktivuje automaticky a ochladzuje prednú časť výrobku aj nábytok. Po ukončení chladiaceho procesu sa automaticky deaktivuje. Horúci vzduch vychádza cez dvierka rúry. Tieto vetracie otvory ničím nezakrývajte. V opačnom prípade môže dôjsť k prehriatiu rúry. Chladiaci ventilátor pokračuje v činnosti počas prevádzky rúry alebo po jej vypnutí (približne 20-30 minút). Ak pečiete naprogramovaním časovača rúry, na konci času pečenia sa chladiaci ventilátor vypne spolu so všetkými funkciami. Čas chodu chladiaceho ventilátora nemôže určiť používateľ. Zapína a vypína sa automaticky. Toto nie je chyba.

### Osvetlenie rúry

Osvetlenie rúry sa zapne, keď rúra začne piecť. V niektorých modeloch je osvetlenie zapnuté počas pečenia, v niektorých modeloch sa po určitom čase vypne. Ak chcete, aby kontrolka rúry svietila nepreržite, zvolte pomocou gombíka na výber funkcií prevádzkový stav "Žiarovka v rúre".

### 5.2 Prevádzka Riadiacej jednotky rúry

#### Všeobecné varovania pre riadiacu jednotku rúry na pečenie

- Maximálny čas, ktorý je možné nastaviť pre proces pečenia, je 5 hodín a 59 minút. V prípade výpadku prúdu sa program zruší. Budete musieť preprogramovať.
- Pri nastavovaní na displeji blikajú príslušné symboly. Na uloženie nastavení treba chvíľu počkať.

- Ak bolo vykonané akékoľvek nastavenie varenia, denný čas nie je možné upraviť.
- Ak je pri začiatku pečenia nastavený čas pečenia, na displeji sa zobrazí zostávajúci čas.
- V prípadoch, keď je nastavený čas varenia alebo čas ukončenia varenia; môžete ho automaticky zrušiť dlhým dotykom tlačidla ⌚.

#### Časovač

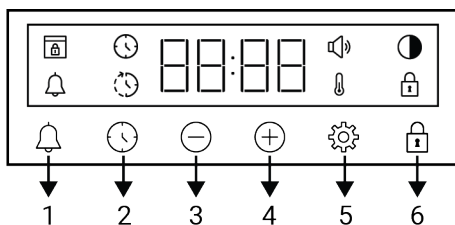

- 1 Tlačidlo alarmu
- 2 Tlačidlo nastavenia času
- 3 Tlačidlo zníženia
- 4 Tlačidlo zvýšenia
- 5 Tlačidlo nastavenia
- 6 Tlačidlo uzatvorenia tlačidiel

#### Symboly na displeji

- ⌚ : Symbol času pečenia
- ⌚ : Symbol času ukončenia pečenia \*
- 🔔 : Symbol alarmu
- 🌙 : Symbol jas
- 🔒 : Rozsvieti sa Symbol Uzavretia tlačidiel
- 🌡️ : Symbol teploty
- 🔊 : Symbol úrovne hlasitosti
- 🚪 : Symbol zámku dverí \*

\*Líši sa v závislosti od modelu produktu. \*Nemusi byť k dispozícii vo vašom produkte.

#### Zapnutie rúry

Keď gombíkom na výber funkcií vyberiete prevádzkovú funkciu, ktorú chcete variť, a gombíkom na výber teploty nastavíte určitú teplotu, rúra začne pracovať.

## Vypnutie rúry

Rúru môžete vypnúť otočením gombíka na výber funkcií a gombíka teploty do vypnutej (hornej) polohy.

## Ručné pečenie pre výber teploty a prevádzkovej funkcie rúry

Môžete piecť manuálnym ovládaním (podľa vlastnej kontroly) bez nastavenia času pečenia výberom teploty a prevádzkových funkcií špecifických pre vaše jedlo.



1. Pomocou gombíka na výber funkcií vyberte prevádzkovú funkciu, v ktorej chcete variť.
2. Nastavte požadovanú teplotu varenia pomocou gombíka teploty.
  - ⇒ Vaša rúra začne pracovať okamžite pri zvolenej funkcii a teplote a na displeji sa zobrazí symbol 🔔. Keď teplota v rúre dosiahne nastavenú teplotu, symbol 🔔 zmizne. Rúra sa automaticky nevypne, pretože sa ručné varenie vykonáva bez nastavenia času. Varenie musíte kontrolovať a vypnúť sami. Po dokončení prípravy jedál rúru vypnite otočením gombíka voľby funkcií a gombíka teploty do polohy vypnuté (horná).

## Varenie nastavením času varenia;

Rúru môžete nechať na konci času automaticky vypnúť výberom teploty a prevádzkových funkcií špecifických pre vaše jedlo a nastavením času varenia na časovači.

1. Vyberte prevádzkovú funkciu varenia.
2. Dotknite sa tlačidla 🕒, kým sa na displeji nezobrazí symbol 🕒 pre čas varenia.

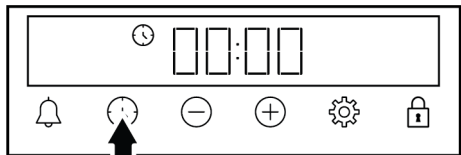

**i** Po nastavení funkcie prevádzky a teploty môžete nastaviť čas varenia na 30 minút dotykem tlačidla ⊕ priamo pre rýchle nastavenie času varenia a zmeniť čas pomocou tlačidiel ⊕/⊖.

3. Čas varenia nastavíte pomocou tlačidiel ⊕/⊖.

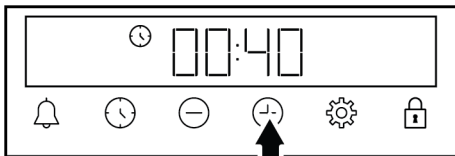

**i** Čas varenia sa prvých 15 minút predlžuje o 1 minútu, po 15 minútach sa predlžuje o 5 minút.

4. Vložte jedlo do rúry a nastavte teplotu pomocou gombíka teploty.
  - ⇒ Vaša rúra začne pracovať okamžite pri zvolenej funkcii a teplote. Nastavený čas pečenia začne odpodčítavať a na displeji sa zobrazí symbol 🔔. Keď teplota v rúre dosiahne nastavenú teplotu, symbol 🔔 zmizne.
5. Po uplynutí nastaveného času varenia sa na displeji zobrazí "End" (Koniec), bliká symbol 🕒 a časovač pípne.
6. Výstražný zvuk znie dve minúty. Stlačením ľubovoľného tlačidla zvukovú výstrahu zastavíte. Varovanie sa zastaví a na displeji sa zobrazí denný čas.

**i** Ak po skončení zvukovej výstrahy stlačíte ľubovoľné tlačidlo, rúra začne opäť pracovať. Ak chcete zabrániť opätovnému spusteniu rúry po skončení upozornenia, vypnite rúru otočením gombíka teploty a funkčného gombíka do (vypnutej) polohy "0".

### 5.3 Varenie za pomoci pary

Vaša rúra má funkciu pečenia za pomoci pary. Lepšie výsledky pečenia sa dosahujú s asistentom pary. Asistent pary zabezpečuje, že povrch múčnikov je jasnejší, ich kôrka je chrumkavejšia a sú objemnejšie. Pomocou pary sa tiež znižuje strata vlhkosti potravín, ako je mäso, a umožňuje, aby boli zvnútra šťavnatejšie a chutnejšie.

#### Všeobecné upozornenia

- Varenie s podporou pary je možné vykonávať len s funkciami varenia s podporou pary uvedenými v návode na obsluhu.
- Objem nádržky na vodu je 250 ml. Počas pečenia nedávajte do nádržky na vodu viac ako 250 ml vody.
- Po otvorení dvierok rúry na pečenie môže po varení s parou kvapkať kondenzácia vytvorená na dvierkach. Hneď po otvorení dvierok kondenzáciu utrite.
- Pri otváraní dvierok rúry na pečenie sa držte ďalej, pretože počas a po príprave pary môže uniknúť para a teplo. Para vás môže popáliť na rukách, tvári a/alebo očiach.
- Ak vo vnútri rúry zostáva voda po každom varení s parou, zvýšnú vodu po vychladnutí rúry vysušte suchou handričkou. V opačnom prípade môže zvyšková voda viesť k tvorbu vodného kameňa.
- Ak má váš výrobok sondy na mäso, pred varením s parou sa uistite, že je kryt sondy na mäso zatvorený. V opačnom prípade môže dôjsť k úniku pary zo zásuvky sondy na mäso.

#### Pre varenie pomocou pary:

1. Pečenie spustíte po skontrolovaní tabuľky parného varenia a nastavení funkcie, teploty a času podľa pokrmu, ktorý chcete pripraviť. Môžete určiť množstvo pridanej vody, teplotu, funkciu pečenia a čas pečenia, ktoré nie sú uvedené v tabuľke.
2. Vložte jedlo do rúry na odporúčajú pozíciu stojana.

3. Keď nastane čas na pridanie vody podľa tabuľky pečenia, zatlačte nádržku na vodu na ovládacom paneli rúry.

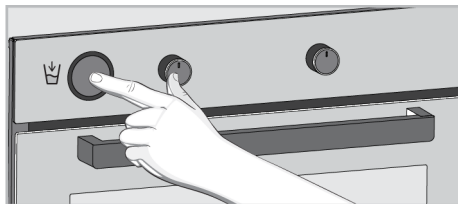

4. Vyberte nádržku na vodu z jej otvoru.

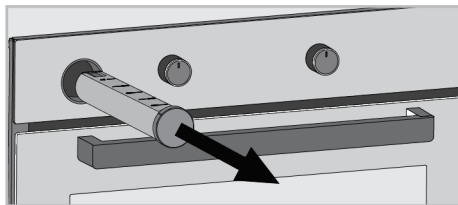

5. Otvorte veko zásobníka na vodu a doplňte množstvo uvedené v tabuľke na pečenie.

**i** Nepoužívajte destilovanú ani filtrovanú vodu. Používajte len hotovú vodu. Nepoužívajte namiesto vody horľavé, alkoholické alebo pevné časticové roztoky.

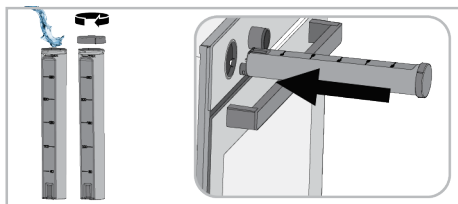

6. Zatvorte veko a umiestnite nádržku na vodu na jej miesto. Nádržku na vodu úplne zatlačte.
  - ⇒ Voda v nádržke na vodu začne pomaly prúdiť na dno rúry, čím sa para dostane k jedlu.
7. Po skončení pečenia vypnite rúru nastavením gombíkov funkcií a teploty do polohy vypnuté.

**i** Ak po každom varení s asistenciou pary zostane na dne rúry voda, po vychladnutí rúry vysušte zvyšnú vodu suchou handričkou. V opačnom prípade môže voda zostávajúca na dne rúry spôsobiť tvorbu vodného kameňa.



## 5.4 Nastavenia

### Aktivácia zámku tlačidiel

Pomocou funkcie blokovania tlačidiel môžete chrániť časovač pred rušením.

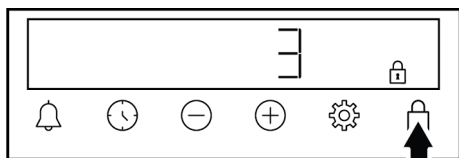
1. Klepnite na tlačidlo , až kým sa na obrazovke nezobrazí symbol .





- ⇒ Na displeji sa zobrazí symbol  a začne sa odpočítavanie 3-2-1. Po skončení odpočítavania sa aktivuje zámok tlačidla. Ak sa dotknete niektorého tlačidla, keď je nastavené blokovanie tlačidiel, časovač vydá zvukový signál a bliká symbol .

**i** Ak uvoľníte tlačidlo pred koncom odpočítavania, zámok tlačidla sa neaktivuje.

**i** Keď je zámok tlačidiel zapnutý, nemôžno použiť tlačidlá časovača. Zámok tlačidiel sa nezruší v prípade výpadku napájania.

### Deaktivácia zámku tlačidiel

1. Klepnite na tlačidlo , až kým z obrazovky nezmizne symbol .

- ⇒ Symbol  zmizne z displeja a blokovanie tlačidla je deaktivované.

### Nastavenie alarmu

Časovač produktu môžete tiež použiť na akékoľvek varovanie alebo pripomienku okrem pečenia. Hodiny alarmu nemajú žiadny vplyv na prevádzkové funkcie rúry. Používa sa na varovné účely. Napríklad mô-

žete použiť alarm, keď chcete v určitom čase otočiť jedlo v rúre. Hneď ako vyprší nastavený čas, časovač vás upozorní zvukovým varovaním.

**i** Maximálny čas alarmu môže byť 23 hodín 59 minút.

1. Dotýkajte sa , kým sa na displeji nezobrazí symbol tlačidla .

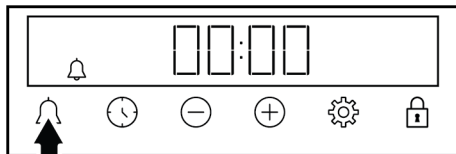

2. Čas alarmu nastavíte pomocou tlačidiel .

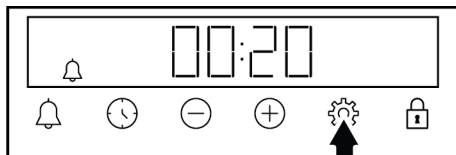

- ⇒ Po nastavení času alarmu zostane svietiť symbol  a na displeji sa začne odpočítavať čas alarmu. Ak sú čas alarmu a čas pečenia nastavené súčasne, na obrazovke sa zobrazí kratší čas.



3. Po uplynutí času alarmu začne blikáť symbol  a zaznie zvukové upozornenie.

### Vypnutie alarmu

1. Na konci doby alarmu zaznie výstraha v trvaní dvoch minút. Stlačením ľubovoľného tlačidla zvukovú výstrahu zastavíte.

- ⇒ Varovanie sa zastaví a na displeji sa zobrazí denný čas.

### Ak chcete zrušiť alarm;

1. Dotknite sa tlačidla , kým sa na displeji nezobrazí symbol , čím vynulujete čas alarmu. Klepnite na tlačidlo , až kým sa na obrazovke nezobrazí symbol "00:00".



2. Môžete tiež zrušiť alarm dotykom tlačidla  po dlhú dobu.

### Nastavenie hlasitosti

1. Klepnite na tlačidlo , až kým sa na obrazovke nezobrazí symbol .

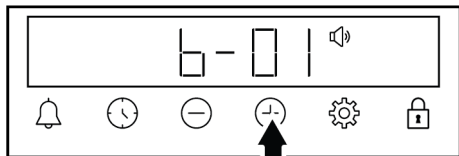

2. Nastavte požadovaný tón pomocou tlačidiel  $\oplus/\ominus$ . (**b-01-b-02-b-03**)

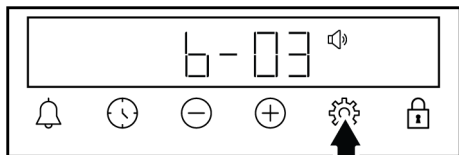

3. Dotknite sa tlačidla  na potvrdenie alebo počkajte bez toho, aby ste sa dotkli akéhokoľvek tlačidla. Súprava hlasitosti sa po chvíli aktivuje.

### Nastavenie jas displeja

1. Klepnite na tlačidlo , až kým sa na obrazovke nezobrazí symbol .

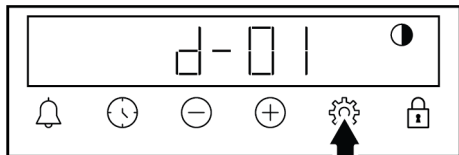

2. Nastavte požadovaný jas pomocou tlačidiel  $\oplus/\ominus$ . (**d-01-d-02-d-03**)

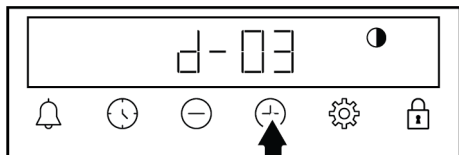



## 6 Všeobecné informácie o pečeni

V tejto časti nájdete tipy na prípravu a pečenie pokrmov.

3. Dotknite sa tlačidla  na potvrdenie alebo počkajte bez toho, aby ste sa dotkli akéhokoľvek tlačidla. Nastavenie jasu sa po chvíli aktivuje.

### Zmena denného času

Na rúre môžete zmeniť čas dňa, ktorý ste predtým nastavili:

1. Klepnite na tlačidlo , až kým sa na obrazovke nezobrazí symbol .
2. Denný čas nastavíte dotykom tlačidiel  $\oplus/\ominus$ .

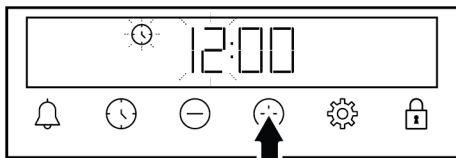

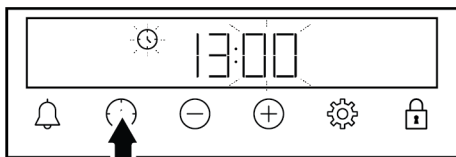

3. Dotknite sa tlačidla  alebo , aby ste aktivovali pole minút.

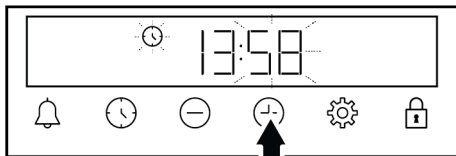

4. Dotykom tlačidiel  $\oplus/\ominus$  nastavíte minúty.



5. Potvrďte dotykom tlačidla  alebo .
  - ⇒ Nastaví sa denný čas a na displeji zmizne symbol .

Okrem toho sú v tejto časti opísané niektoré potraviny testované ako výrobcovia a najvhodnejšie nastavenia pre tieto potraviny. Uvedené sú aj vhodné nastavenia rúry a príslušenstvo pre tieto potraviny.

## 6.1 Všeobecné upozornenia týkajúce sa pečenia v rúre

- Pri otváraní dvierok rúry počas pečenia alebo po ňom môže vychádzať horúca para. Para vás môže popáliť na rukách, tvári a/alebo očiach. Pri otváraní dvierok rúry sa držte ďalej.
- Intenzívna para vznikajúca počas pečenia môže v dôsledku rozdielu teplôt vytvárať na vnútornom a vonkajšom povrchu rúry a na horných častiach nábytku skonden-zované kvapky vody. Je to normálny a fyzikálny jav.
- Hodnoty teploty a času pečenia uvedené pre potraviny sa môžu líšiť v závislosti od receptu a množstva. Z tohto dôvodu sú tieto hodnoty uvedené ako rozsahy.
- Pred začatím varenia vždy vyberte z rúry nepoužívané príslušenstvo. Príslušenstvo, ktoré zostane v rúre, môže zabrániť tomu, aby sa jedlo uvarilo pri správnych hodnotách.
- Pri jedlách, ktoré budete variť podľa vlastného receptu, sa môžete odvolať na podobné jedlá uvedené v tabuľkách varenia.
- Používanie dodaného príslušenstva vám zabezpečí najlepší výkon varenia. Vždy dodržiavajte upozornenia a informácie uvedené výrobcom pre externý riad, ktorý budete používať.
- Mastný papier, ktorý budete používať pri varení, nastrihajte na vhodné rozmery podľa nádoby, v ktorej budete variť. Mastnotvorné papiere, ktoré z nádoby pretekajú, môžu spôsobiť riziko popálenia a ovplyvniť kvalitu vášho pečenia. Používajte mastný papier, ktorý budete používať v uvedenom teplotnom rozsahu.
- Na dosiahnutie dobrého výkonu pečenia umiestnite jedlo na odporúčanú správnu policičku. Počas pečenia nemeňte polohu políc.

## 6.1.1 Pečivo a potraviny v rúre

### Všeobecné informácie

- Pre dobrý výkon pečenia odporúčame používať príslušenstvo výrobku. Ak budete používať externý riad, uprednostnite tmavý, neprilňavý a žiaruvzdorný riad.
- Ak je v tabuľke varenia odporúčané predhrievanie, nezabudnite jedlo vložiť do rúry až po predhriatí.
- Ak budete variť pomocou kuchynského riadu na drôtenom grile, umiestnite ho do stredu drôteného grilu, nie k zadnej strane.
- Všetky materiály použité pri príprave pečiva musia byť čerstvé a mať izbovú teplotu.
- Stav tepelnej úpravy potravín sa môže líšiť v závislosti od množstva potravín a veľkosti kuchynského riadu.
- Kovové, keramické a sklenené formy predlžujú čas pečenia a spodné povrchy pečiva nie sú rovnomerne hnedé.
- Ak používate papier na pečenie, na spodnom povrchu potravín možno pozorovať malé zhnednutie. V takejto situácii môže byť potrebné predĺžiť dobu pečenia približne o 10 minút.
- Hodnoty uvedené v tabuľkách na pečenie sú stanovené ako výsledok testov vykonaných v našich laboratóriách. Hodnoty vhodné pre vás sa môžu od týchto hodnôt líšiť.
- Potraviny umiestnite na príslušnú policičku odporúčanú v tabuľke varenia. Spodná polica rúry je označená ako polica 1.

### Tipy na pečenie koláčov

- Ak je koláč príliš suchý, zvýšte teplotu o 10 °C a skráťte čas pečenia.
- Ak je koláč vlhký, použite malé množstvo tekutiny alebo znížte teplotu o 10 °C.
- Ak je vrch koláča spálený, položte ho na spodnú policu, znížte teplotu a predĺžte čas pečenia.
- Ak je vnútro koláča dobre prepečené, ale zvonka je lepkavé, použite menej tekutiny, znížte teplotu a predĺžte čas pečenia.

## Tipy pre pečivo

- Ak je cesto príliš suché, zvýšte teplotu o 10 °C a skráťte čas pečenia. Pláty cesta navlhčíte omáčkou pozostávajúcou zo zmesi mlieka, oleja, vajca a jogurtu.
- Ak sa cesto pečie pomaly, dbajte na to, aby hrúbka pripraveného cesta nepretiekla cez plech.
- Ak je cesto na povrchu hnedé, ale dno nie je upečené, uistite sa, že množstvo omáčky, ktoré použijete na cesto, nie je na dne cesta príliš veľké. Na rovnomerné zhnednutie sa snažte omáčku rovnomerne rozotrieť medzi pláty cesta a pečivo.
- Pečivo pečte v polohe a pri teplote zodpovedajúcej tabuľke varenia. Ak spodok ešte nie je dostatočne prepečený, na ďalšie pečenie ho umiestnite na spodnú policičku.

## Tabuľka pečenia na pečivo a jedlo v rúre

### Návrhy na pečenie s jedným plechom

Potraviny	Príslušenstvo na použitie	Prevádzková funkcia	Poloha police	Teplota (°C)	Čas pečenia (min) (cca)
Koláč na plechu	Štandardný plech *	Horné a spodné ohrievanie	3	180	30 ... 40
Koláč vo forme	Forma na tortu na drôtenom grile **	Ohrievanie ventilátorom	2	180	30 ... 40
Koláčiky	Štandardný plech *	Horné a spodné ohrievanie	3	160	25 ... 35
Koláčiky	Štandardný plech *	Ohrievanie ventilátorom	Pri modeloch s drôtenými policami : 3 Pri modeloch bez drôtených políc : 2	150	25 ... 35
Piškótový múčnik	Okrúhla tortová forma s priemerom 26 cm so svorkou na drôtenom grile **	Horné a spodné ohrievanie	2	160	30 ... 40
Piškótový múčnik	Okrúhla tortová forma s priemerom 26 cm so svorkou na drôtenom grile **	Ohrievanie ventilátorom	2	160	30 ... 40
Koláčiky	Plech na pečivo *	Horné a spodné ohrievanie	3	170	25 ... 35
Koláčiky	Plech na pečivo *	Ohrievanie ventilátorom	3	170	20 ... 30
Lístkové cesto	Štandardný plech *	Horné a spodné ohrievanie	2	200	35 ... 45
Lístkové cesto	Štandardný plech *	Ohrievanie ventilátorom	2	180	35 ... 45
Buchta	Štandardný plech *	Horné a spodné ohrievanie	2	200	20 ... 30
Buchta	Štandardný plech *	Ohrievanie ventilátorom	3	180	20 ... 30
Celý chlieb	Štandardný plech *	Horné a spodné ohrievanie	3	200	30 ... 40
Celý chlieb	Štandardný plech *	Ohrievanie ventilátorom	3	200	30 ... 40

Potraviny	Príslušenstvo na použitie	Prevádzková funkcia	Poloha police	Teplota (°C)	Čas pečenia (min) (cca)
Lasagne	Sklenená / kovová obdĺžniková nádoba na drôtenom grile **	Horné a spodné ohrievanie	2 alebo 3	200	30 ... 40
Jablkový koláč	Okrúhla čierna kovová forma, priemer 20 cm na drôtenom grile **	Horné a spodné ohrievanie	2	180	50 ... 70
Jablkový koláč	Okrúhla čierna kovová forma, priemer 20 cm na drôtenom grile **	Ohrievanie ventilátorom	2	170	50 ... 70
Pizza	Štandardný plech *	Horné a spodné ohrievanie	2	200 ... 220	10 ... 20
Pizza	Štandardný plech *	Funkcia „pizza“	2	280	5 ... 10

### Návrhy na varenie s dvoma podnosmi

Potraviny	Príslušenstvo na použitie	Prevádzková funkcia	Poloha police	Teplota (°C)	Čas pečenia (min) (cca)
Koláčiky	2-Štandardný plech * 4-Plech na pečivo *	Ohrievanie ventilátorom	2 - 4	Pri modeloch s drôtenými policami :150 Pri modeloch bez drôtených políc :140	Pri modeloch s drôtenými policami : 25 ... 40 Pri modeloch bez drôtených políc : 30 ... 45
Koláčiky	2-Štandardný plech * 4-Plech na pečivo *	Ohrievanie ventilátorom	2 - 4	170	25 ... 35
Lístkové cesto	1-Štandardný plech * 4-Plech na pečivo *	Ohrievanie ventilátorom	1 - 4	180	35 ... 45
Buchta	2-Štandardný plech * 4-Plech na pečivo *	Ohrievanie ventilátorom	2 - 4	180	20 ... 30

P prípade každého jedla sa odporúča predohrev.

\*Toto príslušenstvo váš spotrebič nemusí obsahovať.

\*\*Toto príslušenstvo nie je súčasťou produktu. Sú to komerčne dostupné doplnky.

### Tabuľka pečenia s prevádzkovou funkciou "Ekologické ohrievanie ventilátorom"

- Po začatí pečenia v prevádzkovej funkcii "Ekologické ohrievanie ventilátorom" ne-  
meňte nastavenie teploty.
- Počas pečenia v prevádzkovej funkcii "Ekologické ohrievanie ventilátorom" ne-  
otvárajte dvierka rúry. Ak sa dvierka neot-

vorí, vnútorná teplota je optimalizovaná na úsporu energie a táto teplota sa môže líšiť od teploty zobrazenej na displeji.

- V prevádzkovej funkcii "Ekologické ohrievanie ventilátorom" neuskutočňujte predohrev.

Potraviný	Príslušenstvo na použitie	Poloha police	Teplota (°C)	Čas pečenia (min) (cca)
Koláčiky	Štandardný plech *	3	180	30 ... 40
Koláčiky	Štandardný plech *	3	200	30 ... 40
Lístkové cesto	Štandardný plech *	3	220	40 ... 50
Buchta	Štandardný plech *	3	200	30 ... 40

\* Toto príslušenstvo váš spotrebič nemusí obsahovať.

## 6.1.2 Mäso, ryby a hydina

### Kľúčové body týkajúce sa grilovania

- Pred pečením celého kurčáta, morky a veľkých kusov mäsa ho ochuťte citrónovou šťavou a korením, čím sa zvýši výkon pečenia.
- Vykostené mäso sa pripravuje o 15 až 30 minút dlhšie ako filé vyprážením.
- Na každý centimeter hrúbky mäsa by ste mali počítať s približne 4 až 5 minútami varenia.
- Po uplynutí času varenia nechajte mäso v rúre približne 10 minút. Štava z mäsa sa lepšie rozloží do vypráženého mäsa a pri krájaní mäsa nevyteká.
- Ryby by sa mali umiestniť na strednú alebo nízku úroveň police v žiaruvzdornom tanieri.
- Odporúčané pokrmý v tabuľke varenia pripravujte s jedným podnosom.

### Tabuľka varenia pre mäso, ryby a hydinu

Potraviný	Príslušenstvo na použitie	Prevádzková funkcia	Poloha police	Teplota (°C)	Čas pečenia (min) (cca)
Steak (celý) / Roštenka (1 kg)	Štandardný plech *	Horné a spodné ohrievanie	3	15 minút 250/ max, po 180 ... 190	60 ... 80
Jahňacie kolenko (1,5-2 kg)	Štandardný plech *	Horné a spodné ohrievanie	3	15 minút 250/ max, po 170	110 ... 120
Vyprážené kura (1,8-2 kg)	Drôtené mreže * Jeden plech položte na spodnú policičku.	Horné a spodné ohrievanie	2	15 minút 250/ max, po 190	60 ... 80
Vyprážené kura (1,8-2 kg)	Drôtené mreže * Jeden plech položte na spodnú policičku.	Ohrievanie ventilátorom	2	200 ... 220	60 ... 80
Vyprážené kura (1,8-2 kg)	Drôtené mreže * Jeden plech položte na spodnú policičku.	Funkcia „3D“	2	15 minút 250/ max, po 190	60 ... 80
Morčacina (5,5 kg)	Štandardný plech *	Horné a spodné ohrievanie	1	25 minút 250/ max, po 180 ... 190	150 ... 210

Potraviny	Príslušenstvo na použitie	Prevádzková funkcia	Poloha police	Teplota (°C)	Čas pečenia (min) (cca)
Morčacina (5,5 kg)	Štandardný plech *	Funkcia „3D“	1	25 minúty 250/ max, po 180 ... 190	150 ... 210
Ryby	Drôtené mreže * Jeden plech položte na spodnú policičku.	Horné a spodné ohrievanie	3	200	20 ... 30
Ryby	Drôtené mreže * Jeden plech položte na spodnú policičku.	Funkcia „3D“	3	200	20 ... 30

P prípade každého jedla sa odporúča predohrev.

\*Toto príslušenstvo váš spotrebič nemusí obsahovať.

\*\*Toto príslušenstvo nie je súčasťou produktu. Sú to komerčne dostupné doplnky.

### 6.1.3 Grilovanie

Červené mäso, ryby a hydinové mäso pri grilovaní rýchlo zhnednú, držia krásnu kôrku a nevysušujú sa. Na grilovanie sú obzvlášť vhodné filé, mäso na špíze, klobásy, ako aj šťavnatá zelenina (paradajky, cibuľa atď.).

#### Všeobecné upozornenia

- Potraviny nevhodné na grilovanie predstavujú nebezpečenstvo požiaru. Grilujte len potraviny, ktoré sú vhodné na silný oheň z grilu. Potraviny tiež neumiestňujte príliš ďaleko do zadnej časti grilu. Ide o najhorúcejšiu oblasť a masťné potraviny sa môžu vznietiť.
- **Počas grilovania zatvorte dvierka rúry. Nikdy negrilujte s otvorenými dvierkami rúry. Horúce povrchy môžu spôsobiť popáleniny!**

#### Grilovací stôl

Potraviny	Príslušenstvo na použitie	Poloha police	Teplota (°C)	Čas pečenia (min) (cca)
Ryby	Drôtené mreže	4 - 5	250	20 ... 25
Kuracie kúsky	Drôtené mreže	4 - 5	250	25 ... 35
Fašírka (teľacie mäso) - 12 čiastka	Drôtené mreže	4	250	20 ... 30
Jahňacie kotleťy	Drôtené mreže	4 - 5	250	20 ... 25
Steak - (kocky mäsa)	Drôtené mreže	4 - 5	250	25 ... 30
Teľacie kotleťy	Drôtené mreže	4 - 5	250	25 ... 30

#### Kľúčové body grilu

- Na gril pripravujte čo najviac potravín podobnej hrúbky a hmotnosti.
- Kusy určené na grilovanie umiestnite na drôtený rošt alebo drôtenú grilovaciu tácku tak, že ich rozložíte bez toho, aby ste prekročili rozmery ohrievača.
- V závislosti od hrúbky grilovaných kusov sa časy grilovania uvedené v tabuľke môžu líšiť.
- Posuňte drôtený gril alebo drôtený grilovací podnos na požadovanú úroveň v rúre. Ak pečiete na drôtenom grile, posuňte plech do rúry na spodnú policičku, aby sa zachytávali oleje. Plech do rúry, ktorý budete posúvať, musí mať takú veľkosť, aby pokryl celú plochu grilu. Tento plech sa nemusí dodávať spolu s výrobkom. Do plechu na pečenie dajte trochu vody, aby sa dal ľahko čistiť.

Potraviný	Príslušenstvo na použitie	Poloha police	Teplota (°C)	Čas pečenia (min) (cca)
Gratinovaná zelenina	Drôtené mreže	4 - 5	220	20 ... 30
Toastovaný chlieb	Drôtené mreže	4	250	1 ... 4

U všetkých grilovaných jedál sa odporúča predhriať rúru na 5 minút.  
Po 1/2 celkového času grilovania kúsky jedla otočte.

### 6.1.4 Varenie za pomoci pary

#### Všeobecné informácie

- Varenie s podporou pary je možné vykonávať len s funkciami varenia s podporou pary uvedenými v návode na obsluhu. Funkcie varenia s asistenciou pary nájdete v časti "Prevádzkové funkcie rúry [▶ 14]".

- Ak je v tabuľke varenia odporúčané predhrievanie, nezabudnite jedlo vložiť do rúry až po predhriatí. Trvanie uvedené pri prívode vody udáva čas, ktorý uplynul po predhriatí.
- Tabuľka varenia obsahuje odporúčania na varenie testované výrobcom. Môžete nastaviť množstvo vody, teplotu, funkciu varenia v pare a čas pre potraviny, ktoré nie sú v tabuľke.
- Varenie v pare prebieha s jedným zásobníkom.

#### Návrhy na pečenie s jedným plechom - Funkcia „3D“

Potraviný	Príslušenstvo na použitie	Poloha police	Teplota (°C)	Množstvo vody, ktorú treba použiť (ml)	Čas prívodu vody (minúty)**	Čas pečenia (min) (cca)	Približná hmotnosť potravín (g)
Celý chlieb	Štandardný plech *	2	200	200	po predohre-ve	30 ... 40	820
Vyprážené kura (1,8-2 kg)	Drôtené mreže * Jeden plech položte na spodnú polici-ku.	2	25 minúty 250/max, po 190	250	25	60 ... 70	2000
Rebrový steak (jeden kus)	Štandardný plech *	3	180	250	15	40 ... 55	1000
Jahňacie kolená so zeleninou	Štandardný plech *	3	170	250+250***	po predohre-ve	90 ... 110	2000
Kvasená zemiľa	Štandardný plech *	3	180	100	po predohre-ve	25 ... 35	1200
Cheesecake	Štandardný plech *	3	120	150	pred predhrievaním	50 ... 60	1450
Kuracie paličky	Štandardný plech *	3	200	150	po predohre-ve	25 ... 35	800
Pečený zemiak	Štandardný plech *	3	190	150	25	45 ... 55	500

Potraviny	Príslušenstvo na použitie	Poloha police	Teplota (°C)	Množstvo vody, ktorú treba použiť (ml)	Čas prívodu vody (minúty)**	Čas pečenia (min) (cca)	Približná hmotnosť potravín (g)
Hamburgerový chlieb	Štandardný plech *	3	180	150	po predohreve	20 ... 30	800
Losos so zeleninou	Štandardný plech *	3	180	100	po predohreve	25 ... 35	500

\* Toto príslušenstvo váš spotrebič nemusí obsahovať.

\*\* Zobrazuje čas, ktorý uplynul po predhrievaní.

\*\*\* V polovici času pečenia pridajte ďalších 250 ml vody.

## 6.1.5 Testovanie potravín

- Potraviny v tejto tabuľke varenia sú pripravené podľa normy EN 60350-1, aby sa uľahčilo testovanie výrobku pre kontrolné ústavy.

### Tabuľka na varenie testovacích jedál

#### Návrhy na pečenie s jedným plechom

Potraviny	Príslušenstvo na použitie	Prevádzková funkcia	Poloha police	Teplota (°C)	Čas pečenia (min) (cca)
Krehké pečivo (sladké pečivo)	Štandardný plech *	Horné a spodné ohrievanie	3	140	20 ... 30
Krehké pečivo (sladké pečivo)	Štandardný plech *	Ohrievanie ventilátorom	Pri modeloch s drôtenými policami :3 Pri modeloch bez drôtených políc :2	140	15 .. 25
Koláčiky	Štandardný plech *	Horné a spodné ohrievanie	3	160	25 ... 35
Koláčiky	Štandardný plech *	Ohrievanie ventilátorom	Pri modeloch s drôtenými policami : 3 Pri modeloch bez drôtených políc : 2	150	25 ... 35
Piškótvý múčnik	Okrúhla tortová forma s priemerom 26 cm so svorkou na drôtenom grile **	Horné a spodné ohrievanie	2	160	30 ... 40
Piškótvý múčnik	Okrúhla tortová forma s priemerom 26 cm so svorkou na drôtenom grile **	Ohrievanie ventilátorom	2	160	30 ... 40
Jablkový koláč	Okrúhla čierna kovová forma, priemer 20 cm na drôtenom grile **	Horné a spodné ohrievanie	2	180	50 ... 70
Jablkový koláč	Okrúhla čierna kovová forma, priemer 20 cm na drôtenom grile **	Ohrievanie ventilátorom	2	170	50 ... 70



## Návrhy na varenie s dvoma podnosmi

Potraviny	Príslušenstvo na použitie	Prevádzková funkcia	Poloha police	Teplota (°C)	Čas pečenia (min) (cca)
Krehké pečivo (sladké pečivo)	2-Štandardný plech * 4-Plech na pečivo *	Ohrievanie ventilátorom	2 - 4	140	15 ... 25
Koláčiky	2-Štandardný plech * 4-Plech na pečivo *	Ohrievanie ventilátorom	2 - 4	Pri modeloch s drôtenými policami :150 Pri modeloch bez drôtených polic :140	Pri modeloch s drôtenými policami : 25 ... 40 Pri modeloch bez drôtených polic : 30 ... 45

P prípade každého jedla sa odporúča predohrev.

\*Toto príslušenstvo váš spotrebič nemusí obsahovať.

\*\*Toto príslušenstvo nie je súčasťou produktu. Sú to komerčne dostupné doplnky.

## Grilovanie

Potraviny	Príslušenstvo na použitie	Poloha police	Teplota (°C)	Čas pečenia (min) (cca)
Fašírka (teľacie mäso) - 12 čiastka	Drôtené mreže	4	250	20 ... 30
Toastovaný chlieb	Drôtené mreže	4	250	1 ... 4

U všetkých grilovaných jedál sa odporúča predhriať rúru na 5 minút.  
Po 1/2 celkového času grilovania kúsok jedla otočte.

## 7 Údržba a čistenie

### 7.1 Všeobecné informácie o čistení

#### Všeobecné upozornenia

- Pred čistením produktu počkajte, kým vychladne. Horúce povrchy môžu spôsobiť popáleniny!
- Nenanášajte čistiace prostriedky priamo na horúce povrchy. Môže to spôsobiť trvalé škvrny.
- Výrobok by sa mal po každej prevádzke dôkladne vyčistiť a vysušiť. Zvyšky potravín sa tak dajú ľahko vyčistiť a zabráni sa ich spáleniu pri neskoršom použití produktu. Tým sa predlžuje životnosť prístroja a znižujú sa často sa vyskytujúce problémy.
- Na čistenie nepoužívajte parné čistiace prostriedky.
- Niektoré čistiace prostriedky spôsobujú poškodenie povrchu. Nevhodné čistiace prostriedky sú: bieliadlá, čistiace prostriedky obsahujúce amoniak, kyseliny alebo chloridy, parné čistiace prostriedky, prostriedky na odstraňovanie vodného kameňa, prostriedky na odstraňovanie škvŕn a hrdze, abrazívne čistiace prostriedky (krémové čistiace prostriedky, prášok na drhnutie, krém na drhnutie, abrazívne a škrabacie drhúce prostriedky, drôt, špongie, čistiace handričky obsahujúce nečistoty a zvyšky čistiacich prostriedkov).
- Pri čistení vykonanom po každom použití nie je potrebný žiadny špeciálny čistiaci materiál. Produkt čistíte čistiacim prostriedkom na riad, teplou vodou a mäkkou handričkou alebo špongiou a osušte ho suchou handričkou.
- Uistite sa, že ste po vyčistení ste úplne zotrelí všetku zvyšnú tekutinu a okamžite vyčistíte všetky zvyšky jedla, ktoré okolo vás vystreknú počas varenia.

- Neumývajte žiadnu súčasť vášho spotrebiča v umývačke riadu, pokiaľ nie je uvedené inak v návode na použitie.

### **Inox - nerezové povrchy**

- Na čistenie nehrdzavejúcich, neoxidovaných povrchov a rúkavít nepoužívajte čistiace prostriedky obsahujúce kyselinu alebo chlór.
- Nerezový-inoxový povrch môže časom zmeniť farbu. To je normálne. Po každej operácii vyčistíte čistiacim prostriedkom vhodným na nehrdzavejúci alebo inoxový povrch.
- Čistíte mäkkou mydlovou handričkou a tekutým (neškrabajúcim) čistiacim prostriedkom vhodným pre povrchy z nehrdzavejúcej ocele. Utierajte jedným smerom.
- Odstráňte vápenaté, olejové, škrobové, mliečne a bielkovinové škvvrny na sklenených a inoxových povrchoch okamžite bez čakania. Škvvrny môžu po dlhšej dobe hrdzaviť.
- Čistiace prostriedky nastriekané/aplikované na povrch je potrebné ihneď vyčistiť. Abrázívne čistiace prostriedky ponechané na povrchu spôsobujú, že povrch bude biely.

### **Smaltované povrchy**

- Po každom použití smaltované povrchy očistíte čistiacim prostriedkom na riad, teplou vodou a mäkkou handričkou alebo špongiou a osušte ich suchou handričkou.
- Ak je váš výrobok vybavený funkciou ľahkého čistenia parou, môžete ľahké čistenie parou vykonať aj na ľahké trvalé nečistoty. (Vid' . "Easy Steam čistenie [► 36]" .)
- V prípade pretrvávajúcich škvŕn môžete použiť čistiaci prostriedok na rúry a grily odporúčaný na webovej stránke značky vášho produktu a hladkú čistiacu podložku. Nepoužívajte externý čistič rúry.
- Oblasť na pečenie rúry na pečenie musí byť pred čistením vychladnutá. Čistenie horúcich povrchov vedie k nebezpečenstvu požiaru a poškodeniu smaltovaným povrchom.

### **Katalytické povrchy**

- Bočné steny v oblasti varenia môžu byť pokryté iba smaltovanými alebo katalytickými stenami. Líši sa v závislosti od modelu.
- Katalytické steny majú ľahký matný a pórovitý povrch. Katalytické steny rúry sa nemajú čistiť.
- Katalytické povrchy absorbujú olej vďaka svojej pórovitej štruktúre a začnú sa lesknúť, keď je povrch nasýtený olejom, v takom prípade sa odporúča vymeniť diely.

### **Sklenené povrchy**

- Pri čistení sklenených povrchov nepoužívajte škrabky z tvrdého kovu a abrazívne čistiace prostriedky. Môžu poškodiť povrch skla.
- Spotrebič očistíte čistiacim prostriedkom na riad, teplou vodou a handričkou z mikrovlákna určenou pre sklenené povrchy. Osušte ho suchou handričkou z mikrovlákna.
- Ak po vyčistení zostanú zvyšky saponátu, utrite ho studenou vodou a osušte čistou a suchou handričkou z mikrovlákna. Zvyšky saponátu môžu nabudúce poškodiť povrch skla.
- Zaschnuté zvyšky na povrchu skla za žiadnych okolností nečistíte zubkovanými nožmi, drôtenou vatou alebo podobnými škrabancami.
- Škvvrny od vápnika (žlté škvvrny) na povrchu skla môžete odstrániť komerčne dostupným odvápnovacím prostriedkom, odvápnovacím prostriedkom, ako je ocot alebo citrónová šťava.
- Ak je povrch silne znečistený, naneste špongiou na škvŕnu čistiaci prostriedok a počkajte dlho, kým nebude správne fungovať. Potom povrch skla očistíte vlhkou handričkou.
- Zmena farby a škvvrny na povrchu skla sú normálne a nejde o chyby.

### **Plastové diely a lakované povrchy**

- Plastové diely a lakované povrchy očistíte čistiacim prostriedkom na riad, teplou vodou a mäkkou handričkou alebo špongiou a osušte ich suchou handričkou.

- Nepoužívajte škrabky z tvrdého kovu a drsné čistiace prostriedky. Môžu poškodiť povrchy.
- Dbajte na to, aby kĺby komponentov produktu nezostali vlhké a saponátové. V opačnom prípade môže na týchto spojoch dôjsť ku korózii.

## 7.2 Čistiace príslušenstvo

Príslušenstvo výrobku nekladajte do umývačky riadu, pokiaľ nie je v návode na použitie uvedené inak.

## 7.3 Čistenie ovládacieho panela

- Pri čistení panelov pomocou ovládača gombíkov utrite panel a ovládače vlhkou mäkkou handričkou a osušte suchou handričkou. Neodstraňujte gombíky a tesnenia zospodu, aby ste vyčistili panel. Môže byť poškodený ovládací panel a gombíky.
- Počas čistenia inox panelov s gombíkovým riadením, okolo gombíkov nepoužívajte čistiace prostriedky na inox. Indikátory okolo ovládacieho gombíka je možné vymazať.
- Dotykové ovládacie panely očistíte vlhkou mäkkou handričkou a osušte suchou handričkou. Ak je váš produkt vybavený funkciou blokovania klávesov, pred vykonaním čistenia ovládacieho panela nastavte blokovanie klávesov. V opačnom prípade môže dôjsť k nesprávnej detekcii klávesov.

## 7.4 Čistenie vnútra rúry (priestoru na pečenie)

Postupujte podľa krokov čistenia opísaných v časti "Všeobecné informácie o čistení" podľa typov povrchov vo vašej rúre.

### Čistenie bočných stien rúry

Bočné steny v oblasti varenia môžu byť pokryté iba smaltovanými alebo katalytickými stenami. Líši sa v závislosti od modelu. Ak je na stene katalytický povrch, pozrite si informácie v časti "Katalytické povrchy".

Ak je váš výrobok modelom s drôtenými policami, pred čistením bočných stien odstráňte drôtené police. Potom dokončite

čistenie podľa opisu v časti "Všeobecné informácie o čistení" podľa typu povrchu bočných stien.

### Odstránenie bočných drôtených políc:

1. Odstráňte prednú časť drôtenej police ťahaním za bočnú stenu v opačnom smere.
2. Potiahnite drôtenú policu smerom k sebe, aby ste ju úplne odstránili.

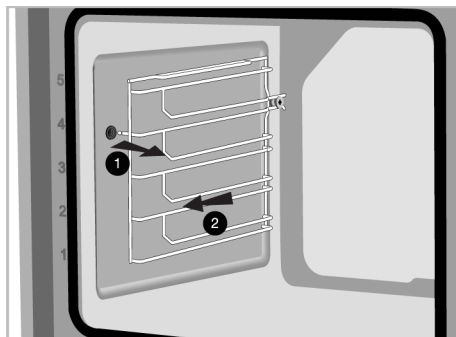

3. Pri opätovnom pripevnení poličky je potrebné zopakovať postupy použité pri ich demontáži od konca k začiatku.

### Čistenie nádrže s vodou na dne rúry

V závislosti na frekvencii jednoduchého parného čistenia parou a tvrdosti použitej vody sa môžu v nádrži na vodu v spodnej časti rúry vyskytnúť vápenné škvryny.

**Odstránenie vodného kameňa, ktorý sa môže vyskytnúť v nádrži na vodu na dne rúry po parnom varení - ľahkom čistení parou, po každých 2 alebo 3 operáciách:**

1. Pridajte 350 cm<sup>3</sup> bieleho octu (kyslosť octu nesmie byť vyššia ako 6%) do nádrže s vodou na dne rúry.



- Počkajte najmenej 30 minút, aby ocot rozpustil zvyšky vápna pri izbovej teplote.
- Nádrž s vodou očistite mäkkou vlhkou handričkou a suchou handričkou.

**i** Na čistenie nádrže na dne rúry nepoužívajte čistiace prostriedky obsahujúce kyseliny alebo chloridy. Nečistite vodný kameň, ktorý sa môže tvoriť v nádrži v spodnej časti rúry, zoškrabaním. V opačnom prípade sa dno produktu môže poškodiť.

### Pre zvýšenie účinnosti odstraňovania vodného kameňa najmä v bazéne, okrem vyššie uvedených krokov odstraňovania vodného kameňa, po každom 10 použitíach:

Zvoľte prevádzkovú funkciu, pri ktorej je aktívne spodné vykurovacie teleso, a rúru prevádzkujte pri teplote 100 °C počas 2-3 minút. Potom rúru vypnite a do bazéna s vodou na podlahe rúry nastriekajte čistiaci prostriedok na vnútro rúry a grilu odporúčaný na webovej stránke pre značku vášho výrobku a nechajte pôsobiť 5 minút. Po 5 minútach utrite kaluž vody na podlahe rúry vlhkou handričkou z mikrovlákná a osušte ju.

## 7.5 Easy Steam čistenie

Umožňuje ľahké čistenie nečistôt (ktoré nezostávajú dlhý čas), ktoré sú zmäččené parou vo vnútri rúry a kvapkami vody kondenzovanými na vnútorných povrchoch rúry.

- Odstráňte všetko príslušenstvo z vnútra rúry.
- Zatlačte na zásobník na vodu na ovládacom paneli rúry a vyberte zásobník zo zásuvky. Naplňte zásobník s 200 ml vody.

**i** Nepoužívajte destilovanú ani filtrovanú vodu. Používajte len hotovú vodu. Nepoužívajte namiesto vody horľavé, alkoholické alebo pevné časticové roztoky.

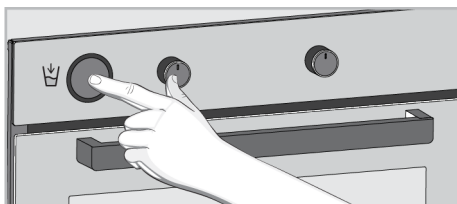

- Vložte zásobník na vodu do otvoru a zatlačte ho. Voda začne naplňovať bazén umiestnený na podlahe rúry.
- Nastavte rúru na prevádzkový režim EasySteam čistenia parou a prevádzkujte ju pri teplote 100 °C počas 20 minút.

Okamžite otvorte dverka a utrite vnútro rúry vlhkou špongiou alebo handričkou. Pri otvorení dverí sa uvoľní para. To môže predstavovať riziko popálenia. Pri otváraní dverok buďte opatrní.

Pre odolné nečistoty, výrobok čistite čistiacim prostriedkom na riad, teplou vodou a mäkkou handričkou alebo špongiou a osušte ho suchou handričkou.

**i** Pri funkcii EasySteam čistenia parou sa očakáva, že pridaná voda sa odparí a skondenzuje na vnútornej strane rúry a na dverkách rúry, aby sa zjemnili ľahké nečistoty, ktoré sa v rúre vytvorili. Kondenzát vytvorený na dverkách rúry môže po otvorení dverok rúry kvapkať do okolia. Hneď po otvorení dverok kondenzáciu utrite.

(Líši sa v závislosti od modelu produktu. \*Nemusí byť k dispozícii vo vašom produkte.) Po kondenzácii vo vnútri rúry sa v bazéne kanálíku pod rúrou môže objaviť kaluž alebo vlhkosť. Po použití utrite tento bazénový kanál vlhkou handričkou a osušte ho.



## 7.6 Čistenie dvierok rúry

Dvere rúry a sklá dvierok môžete demontovať a vyčistiť ich. Postup demontáže dvierok a okien je vysvetlený v častiach "Demontáž dvierok rúry" a "Demontáž vnútorných skiel dvierok". Po vybratí vnútorných skiel dverí ich vyčistíte pomocou prostriedku na umývanie riadu, teplej vody a mäkkej handričky alebo špongie a vysušte ich suchou handričkou. Zvyšky vodného kameňa, ktoré sa môžu vytvoriť na skle rúry, utrite octom a opláchnite sklo.

**i** Na čistenie dvierok a skla rúry nepoužívajte drsné abrazívne čistiace prostriedky, kovové škrabky, drôtenú vlnu ani bieliace materiály.

### Odstránenie dvierok rúry

1. Otvorte dvierka rúry.
2. Otvorte svorky v zásuvke závesu predných dverí vpravo a vľavo zatlačením smerom nadol, ako je znázornené na obrázku.
3. Typy závesov sa líšia podľa modelu výrobu ako typy (A), (B), (C). Nasledujúce obrázky ukazujú, ako otvoriť jednotlivé typy závesov.
4. Záves typu (A) je k dispozícii pre bežné typy dverí.

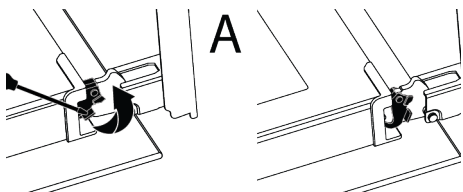

5. Záves typu (B) je k dispozícii pre typy dverí s mäkkým zatváraním.

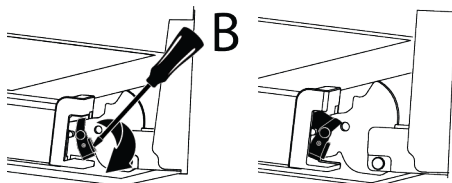

6. Záves typu (C) je k dispozícii v typoch dverí s mäkkým otváraním/zatváraním.

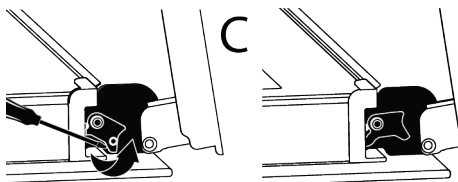

7. Dvere rúry dajte do poloottvorenej polohy.

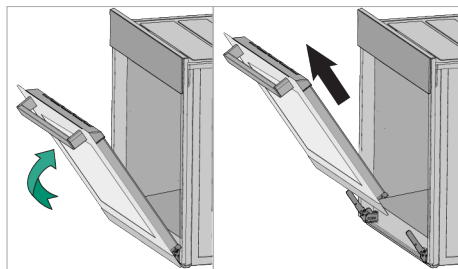

8. Vytiahnite odstránené dvere smerom nahor, aby sa uvoľnili z pravého a ľavého závesu, a vyberte ich.

**i** Pri opätovnom pripevnení dverí je potrebné zopakovať postupy použité pri ich demontáži od konca k začiatku. Pri montáži dverí nezabudnite zatvoriť svorky na zásuvke závesu.

## 7.7 Odstránenie vnútorného skla dverí rúry

Vnútorné sklo predných dverí výrobu sa môže z dôvodu čistenia odstrániť.

1. Otvorte dvierka rúry.
2. Plastový komponent pripevnený na hornej časti predných dverí potiahnite k sebe súčasným zatlačením na tlakové body na oboch stranách komponentu a vyberte ho.

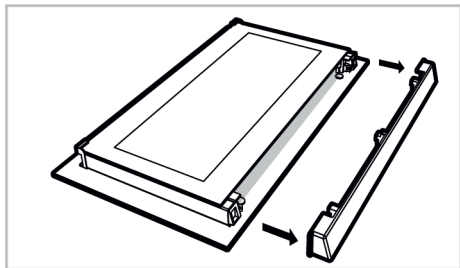
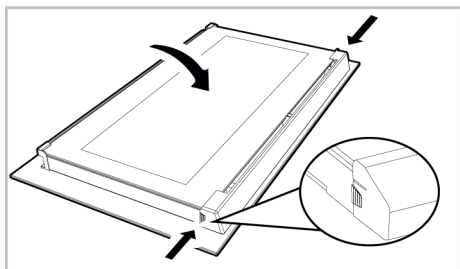

3. Ako je znázornené na obrázku, jemne nadvihnite najvnútornejšie sklo (1) smerom k "A" a potom ho vyberte ľahom smerom k "B".

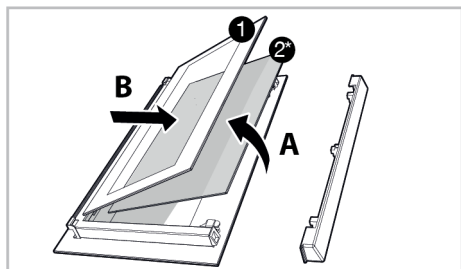

- 1 Vnútorné sklo      2\* Vnútorné sklo (nemusí byť k dispozícii pre váš výrobok)

4. Ak má váš výrobok vnútorné sklo (2), zopakujte rovnaký postup na jeho odpojenie (2).
5. Prvým krokom preskupenia dverí je opätovná montáž vnútorného skla (2). Umiestnite skosený okraj skla tak, aby sa stretol so skoseným okrajom plastového otvoru. (Ak má váš výrobok vnútorné sklo). Vnútorné sklo (2) musí byť pripevnené k plastovému otvoru, ktorý je najbližšie k najvnútornejšiemu sklu (1).

6. Pri opätovnej montáži najvnútornejšieho skla (1) dávajte pozor, aby ste potlačenú stranu skla umiestnili na druhé vnútorné sklo. Je veľmi dôležité, aby sa spodné rohy najvnútornejšieho skla (1) stretli so spodnými plastovými drážkami.
7. Zatlačte plastový komponent smerom k rámu, kým sa nezvze "cvaknutie".

## 7.8 Čistenie lampy rúry

V prípade, že sa sklenené dverka lampy rúry na pečenie znečistia; vyčistite ich pomocou prostriedku na umývanie riadu, teplej vody a mäkkej handričky alebo špongie a vysušte suchou handričkou. V prípade poruchy lampy rúry môžete lampu rúry vymeniť podľa nasledujúcich častí.

### Výmena lampy rúry

#### Všeobecné upozornenia

- Aby ste predišli riziku úrazu elektrickým prúdom, pred výmenou lampy rúry odpojte výrobok a počkajte, kým rúra vychladne. Horúce povrchy môžu spôsobiť popáleniny!
  - Táto rúra je napájaná žiarovkou s výkonom menším ako 40 W, výškou menšou ako 60 mm a priemerom menším ako 30 mm alebo halogénovou žiarovkou s päticou G9 s výkonom menším ako 60 W. Žiarovky sú vhodné na prevádzku pri teplotách nad 300 °C. Lampy do rúry sú k dispozícii v autorizovaných servisoch alebo u licencovaných technikov. Tento výrobok obsahuje žiarovku energetickej triedy G.
  - Poloha lampy sa môže líšiť od polohy zobrazenej na obrázku.
  - Lampa použitá v tomto výrobku nie je vhodná na použitie pri osvetľovaní domácich miestností. Účelom tejto lampy je pomôcť používateľovi vidieť potravinárske výrobky.
  - Svetidlá použité v tomto výrobku musia odolávať extrémnym fyzikálnym podmienkam, napríklad teplotám nad 50 °C.
- Ak má vaša rúra na pečenie okrúhlu lampu,**
1. Odpojte výrobok od elektrickej energie.

2. Odstráňte sklenený kryt otočením proti smeru hodinových ručičiek.

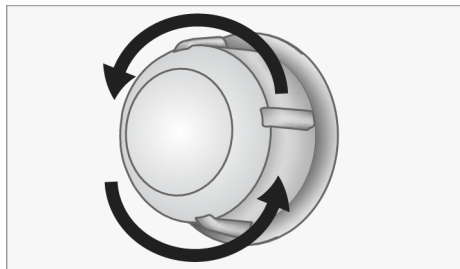

3. Ak je lampa rúry typu (A) znázornená na obrázku nižšie, otočte lampu rúry podľa obrázka a vymeňte ju za novú. Ak ide o model typu (B), vytiahnite ju podľa obrázka a vymeňte ju za novú.

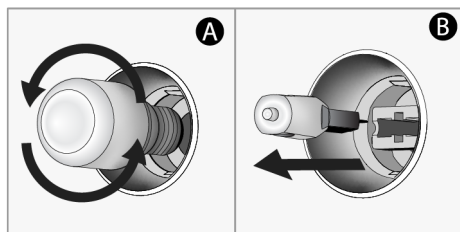

4. Nasadte späť sklenený kryt.

**Ak má vaša rúra štvorcovú lampu,**

1. Odpojte výrobok od elektrickej energie.
2. Odstráňte drôtené police podľa popisu.

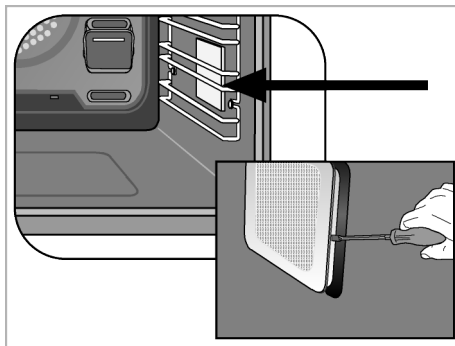

3. Skrutkovačom nadvihnite ochranný sklenený kryt lampy. Najprv odstráňte skrutku, ak je na štvorcovej lampe vo vašom produkte skrutka.
4. Ak je lampa rúry typu (A) znázornená na obrázku nižšie, otočte lampu rúry podľa obrázka a vymeňte ju za novú. Ak ide o model typu (B), vytiahnite ju podľa obrázka a vymeňte ju za novú.

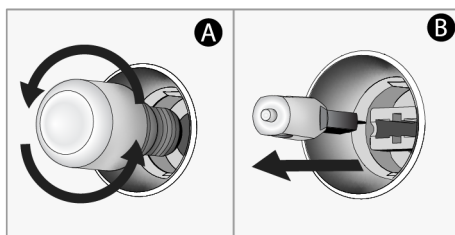

5. Opäť nasadte sklenený kryt a drôtené police.

## 8 Riešenie problémov

Ak problém pretrváva aj po vykonaní pokynov v tejto časti, obráťte sa na svojho predajcu alebo na autorizovaný servis. Nikdy sa nepokúšajte opraviť svoj výrobok sami.

### Počas prevádzky rúry vychádza para.

- Je normálne, že sa počas prevádzky objavuje para. >>> Toto nie je chyba.

### Počas pečenia sa objavujú kvapky vody

- Para vznikajúca počas varenia kondenzuje, keď sa dostane do kontaktu s chladnými povrchmi mimo výrobku a môžu sa tvoriť kvapky vody. >>> Toto nie je chyba.

### Počas ohrievania a chladnutia výrobku je počuť kovové zvuky.

- Kovové časti sa môžu pri zahrievaní rozpínať a vydávať zvuky. >>> Toto nie je chyba.

### Produkt nefunguje.

- Poistka môže byť chybná alebo spálená. >>> Skontrolujte poistky v poistkovej skrinke. V prípade potreby ich zmeňte alebo ich znova aktivujte.
- Spotrebič nemusí byť zapojený do (uzemnenej) zásuvky. >>> Skontrolujte, či je spotrebič zapojený do zásuvky.

- (Ak je na spotrebiči časovač) Tlačidlá na ovládacom paneli nefungujú. >>> Ak má váš výrobok zámok tlačidiel, zámok tlačidiel môže byť zapnutý, vypnite zámok tlačidiel.

#### **Kontrolka rúry sa nerozsvieti.**

- Kontrolka rúry môže byť chybná. >>> Vymeňte lampu rúry.
- Nie je elektrická energia. >>> Uistite sa, že sieť je v prevádzke a skontrolujte poistky v poistkovej skrinke. V prípade potreby vymeňte poistky alebo ich znova aktivujte.

#### **Rúra sa nezahrieva.**

- Rúra nemusí byť nastavená na konkrétnu funkciu pečenia a/alebo teplotu. >>> Nastavte rúru na konkrétnu funkciu pečenia a/alebo teplotu.
- V prípade modelov s časovačom nie je nastavený čas. >>> Nastavte čas.
- Nie je elektrická energia. >>> Uistite sa, že sieť je v prevádzke a skontrolujte poistky v poistkovej skrinke. V prípade potreby vymeňte poistky alebo ich znova aktivujte.

#### **(Pre modely s časovačom) Displej časovača bliká alebo symbol časovača zostane otvorený.**

- Predtým došlo k výpadku elektrického prúdu. >>> Nastavenie času / Vypnite funkčné gombíky výrobku a opäť ich prepnite do požadovanej polohy.





## Қош келдіңіз!

---

Құрметті тұтынушы,

Веко өнімін таңдағаныңызға рахмет. Біз өніміңіздің жоғары сапада және озық технологиямен жасала отырып, сізге ең жақсы өнімділікті қамтамасыз еткенін қалаймыз. Сондықтан өнімді пайдаланар алдында, осы нұсқаулықты және берілген кез келген басқа құжатты мұқият оқып шығыңыз.

Осы пайдаланушы нұсқаулығында көрсетілген барлық ақпарат пен ескертулерді есіңізде сақтаңыз. Осылайша, өзіңізді және өніміңізді орын алуы мүмкін қауіптерден қорғайсыз. Пайдаланушы нұсқаулығын сақтаңыз. Өнімді басқа біреуге берсеңіз, оны нұсқаулықпен бірге беріңіз. Бұл нұсқаулықта өніміңіздің кепілдік шарттары, пайдалану және ақауларды жою әдістері берілген.

### Осы пайдаланушы нұсқаулығындағы белгілер және олардың сипаттамалары:



Өлімге немесе жарақатқа себеп болуы мүмкін қауіп.



Маңызды ақпарат немесе пайдалану бойынша пайдалы кеңестер.



Пайдаланушы нұсқаулығын оқыңыз.



Ыстық бет ескертуі.

**ЕСКЕРТПЕ** Өнім немесе оның қоршаған ортасына материалдық зақым алып келуі мүмкін қауіп.

E

**Arçelik A.Ş.**

Karaağaç caddesi No:2-6  
34445 Sütlüce/Istanbul/TURKEY

Made in TURKEY

## **Мазмұны**

<b>1 Қауіпсіздік туралы нұсқаулар .....</b>	<b>44</b>	5.4 Параметрлер .....	65
1.1 Пайдалану мақсаты .....	44	<b>6 Пеште пісіру туралы жалпы ақпарат .....</b>	<b>67</b>
1.2 Балалар, әлсіз адамдар және үй жануарлары қауіпсіздігі .....	45	6.1 Пеште пісіру туралы жалпы ескертулер .....	67
1.3 Электр қауіпсіздігі .....	45	6.1.1 Нан тағамдары және пеште жасалған тағамдар .....	68
1.4 Тасымалдау қауіпсіздігі .....	47	6.1.2 Ет, балық және құс еті.....	72
1.5 Орнату кезіндегі қауіпсіздік.....	48	6.1.3 Гриль .....	73
1.6 Пайдалану қауіпсіздігі .....	48	6.1.4 Бумен тазалау:.....	74
1.7 Температура туралы ескертулер...	49	6.1.5 Сынақ тағамдары .....	75
1.8 Керек-жарақтарды пайдалану.....	49	<b>7 Техникалық қызмет көрсету және тазалау .....</b>	<b>77</b>
1.9 Пісіру кезіндегі қауіпсіздік .....	50	7.1 Тазалау туралы жалпы ақпарат .....	77
1.10 Бу жүйесі .....	51	7.2 Керек-жарақтарды тазалау .....	78
1.11 Техникалық қызмет көрсету және тазалау қауіпсіздігі.....	51	7.3 Басқару тактасын тазалау .....	78
<b>2 Қоршаған ортаға қатысты нұсқаулық.....</b>	<b>52</b>	7.4 Пештің ішін тазалау (пісіру аумағы) .....	78
2.1 Қалдықтар туралы директива .....	52	7.5 Бумен оңай тазалау.....	80
2.1.1 WEEE директивасының талаптарына сәйкестік және қалдық өнімді қоқысқа лақтыру	52	7.6 Пештің есігін тазалау.....	80
2.2 Қаптама туралы ақпарат.....	52	7.7 Пеш есігінің ішкі әйнегін алу .....	81
2.3 Энергияны үнемдеу бойынша ұсыныстар.....	52	7.8 Пеш шамын тазалау.....	82
<b>3 Өніміңіз .....</b>	<b>54</b>	<b>8 Ақаулық себебін іздеу және түзету .....</b>	<b>83</b>
3.1 Өнім ақпараты .....	54		
3.2 Өнімнің басқару тактасы Кіріспе және пайдалану .....	54		
3.2.1 Басқару тактасы.....	55		
3.2.2 Пешті басқару панелімен таныстыру .....	55		
3.3 Пештің жұмыс функциялары .....	56		
3.4 Өнімнің керек-жарақтары .....	56		
3.5 Өнімнің керек-жарақтарын пайдалану .....	57		
3.6 Техникалық сипаттамалар.....	60		
<b>4 Бірінші рет қолдану.....</b>	<b>61</b>		
4.1 Таймерді бірінші рет орнату .....	61		
4.2 Бастапқы тазалау.....	61		
<b>5 Тұмпापешті қолдану .....</b>	<b>62</b>		
5.1 Тұмпापешті қолдану туралы жалпы ақпарат .....	62		
5.2 Тұмпापешті басқару блогының жұмысы .....	62		
5.3 Бу көмегімен тазалау:.....	64		



## 1 Қауіпсіздік туралы нұсқаулар

КК

- Бұл бөлім жеке жарақат немесе материалдық зақым қауіпінің алдын алуға қажетті сақтық шараларды қамтиды.
- Егер өнім басқа адамға жеке пайдалану үшін немесе екінші пайдаланушысы ретінде берілетін болса, пайдаланушы нұсқаулығы, өнім жапсырмалары және басқа да тиісті құжаттар мен бөлшектер бірге берілуі керек.
- Біздің компания осы нұсқауларды орындамаған жағдайда орын алуы мүмкін зақымдар үшін жауапты емес.
- Бұл нұсқауларды орындамау кез келген кепілдіктің күшін жояды.
- Орнату және жөндеу жұмыстарын әрқашанда өндіруші, уәкілетті қызмет көрсету орталығы немесе немесе импорттаушы компания белгілейтін тұлға жасауы керек.
- Тек түпнұсқа қосалқы бөлшектер мен аксессуарларды пайдаланыңыз.
- Осы пайдаланушы нұсқаулығында нақты көрсетілмеген болса, өнімнің құрамдасын жөндемеңіз немесе ауыстырмаңыз.
- Өнімге ешқандай техникалық өзгерістер жасамаңыз.



### 1.1 Пайдалану мақсаты

- Бұл өнім үйде қолдануға арналған. Ол коммерциялық мақсатта қолдануға жарамайды.
- Өнімді бақшаларда, балкондарда және басқа ашық жерлерде пайдаланбаңыз. Бұл өнім үй шаруашылығында және дүкендер, кеңселер және басқа да жұмыс бөлмелеріндегі жұмыскерлер асүйінде пайдалануға арналған.
- Бұл құрылғыны теңіз деңгейінен 2500 метр биіктікке дейінге жерде ғана пайдалануға болады.
- **ЕСКЕРТУ:** Бұл өнімді тек тамақ дайындау үшін ғана пайдалану керек. Оны бөлмені жылыту сияқты басқа мақсаттарда қолдануға болмайды.
- Пешті тағамдарды жібіт, пісіру, қуыру және грильде дайындау үшін пайдалануға болады.
- Бұл өнімді тәрелкені қыздыруға, сүлгілер мен киімдерді кептіруге пайдалануға болмайды.

## 1.2 Балалар, әлсіз



### адамдар және үй жануарлары қауіпсіздігі

- Бұл өнімді 8 немесе одан жоғары жастағы балалар және физикалық, сенсорлық немесе ақыл-ой қабілеттері дамымаған немесе тәжірибесі мен білімі жеткіліксіз адамдар бақылауда болған жағдайда немесе қауіпсіз пайдалану және қауіптер туралы нұсқаулық жүргізілген жағдайда пайдалана алады.
- Балалар өніммен ойнамауы керек. Қадағалайтын адам болмаса, балалар тазалау және техникалық қызмет көрсету жұмыстарын жасамауы тиіс.
- Бақылауда ұсталмаса немесе қажетті нұсқауларды алмаса бұл өнімді физикалық, сенсорлық немесе ақыл-ой қабілеті шектеулі адамдар (соның ішінде балалар) пайдаланбауы керек.
- Балалардың өніммен ойнамауын қадағалау қажет.
- Электр өнімдері балалар мен үй жануарлары үшін қауіпті. Балалар мен үй жануарлары өніммен ойнамауы, оған мінуі немесе ішіне кірмеуі тиіс.
- Балалар қол жеткізе алатын заттарды өнімге қоймаңыз.

• **ЕСКЕРТУ:** Пайдаланған кезде, өнімнің қолжетімді беттері қызады. Балаларды өнімге жібермеңіз.

- Қаптама материалдарын балалардың қолы жетпейтін жерде сақтаңыз. Жарақат алу және тұншығу қаупі бар.
- Есік ашық болған кезде оған ауыр заттарды қоймаңыз және балалардың отыруына жол бермеңіз. Бұл пештің аударылуына немесе есіктің ілмектеріне зақым келтіруі мүмкін.
- Тозған және жарамсыз өнімдерді тастамас бұрын:
  1. Розеткадан толықтай суырыңыз.
  2. Қуат сымын кесіп, оны өнімнен ашасымен бірге ажыратыңыз.
  3. Балалардың өнімге кірмеуін қадағалаңыз.
  4. Күту режимінде тұрған өніммен балалардың ойнамауын қадағалаңыз.



## 1.3 Электр қауіпсіздігі

- Өнімді әдеттегі тақтайшада көрсетілген номиналды токқа сәйкес келетін сақтандырғышпен қорғалған жерге қосылған розеткаға қосыңыз. Жерге қосу қондырғысын білікті электршіге тапсырыңыз.

- Жергілікті / ұлттық ережелерге сәйкес өнімді жерге тұйықтаусыз пайдаланбаңыз.
- Өнімнің ашасы немесе электр қосылымы оңай қолжетімді жерде болуы керек. Егер бұл мүмкін болмаса, өнім қосылған электр қондырғысында электртехникалық нормаларға сәйкес келетін және барлық полюстерді желіден ажырататын механизм (сақтандырғыш, қосқыш, пернелі ауыстырып қосқыш және т.б.) болуы керек.
  - Жөндеу, техникалық қызмет көрсету және тазалау алдында өнімді розеткадан ажыратыңыз немесе сақтандырғышты сөндіріңіз.
  - Өнімді әдеттегі тақтайшада көрсетілген кернеу мен жиілік мәндеріне сәйкес келетін розеткаға қосыңыз.
  - (Егер өніміңізде желі кабелі болмаса) тек «Техникалық сипаттамалар» бөлімінде сипатталған қосу кабелін пайдаланыңыз.
  - Қуат кабелін өнімнің астына және артына жабыстырмаңыз. Қуат кабелінің үстіне ауыр зат салмаңыз. Қуат кабелі майыспауы, мыжылмауы және кез келген жылу көзімен байланыста болмауы керек.
  - Өнімді құрастырғаннан немесе тазалағаннан кейін орнына орнатқан кезде, қуат кабелінің қысылып қалмауын қадағалаңыз.
  - Пайдаланып жатқан кезде, плитаның астыңғы беті де қызады. Қуат кабельдері өнімнің артқы жағына тиіп тұрмауы тиіс. Әйтпесе, ол зақымдануы мүмкін.
  - Электр кабельдерін пештің есігіне қыстырмаңыз немесе оларды ыстық беттердің үстінен өткізбеңіз. Олай болмаса, қысқа тұйықталуы нәтижесінде кабельдің оқшаулауы балқып, өртке әкелуі мүмкін.
  - Тек түпнұсқа кабельді пайдаланыңыз. Кесілген немесе зақымдалған кабельдерді пайдаланбаңыз.
  - Өніммен жұмыс істеу үшін ұзартқыш сымды немесе көп қосқышты ашаны пайдаланбаңыз.
  - Конвертор адаптерін (аша түріне арналған) пайдалану қажет болған жағдайда мақұлданған адаптерді пайдалану үшін уәкілетті қызмет көрсету орталығына немесе импорттаушыға хабарласыңыз.

- Электр желісінің ұзындығы жеткілікті деңгейде болмаса, импорттаушыға немесе уәкілетті қызмет көрсету орталығына хабарласыңыз.
- Портативті қуат көздері немесе бірнеше ашалар қызып кетіп, өртенуі мүмкін. Бірнеше ашаларды және портативті қуат көздерін өнімнен алыс ұстаңыз.
- Егер қуат кабелі зақымдалған болса, оны ықтимал қауіптің алдын алу үшін өндіруші, уәкілетті қызмет немесе импорттаушы компания көрсеткен тұлға ауыстыруы керек.

• **ЕСКЕРТУ:** Пештің шамын ауыстырмас бұрын, электр тогының соғу қаупін болдырмау үшін өнімді электр желісінен ажыратуды ұмытпаңыз. Айырды розеткадан суырып алыңыз немесе сақтандырғыш қорабынан сақтандырғышты өшіріңіз.

Егер сіздің өніміңізде қуат кабелі мен штепсель болса:

- Өнімнің ашасын ешқашан сынған, бос немесе розеткадан тыс розеткаға салмаңыз. Ашаның розеткаға толығымен салынғанына көз жеткізіңіз. Әйтпесе қосылымдар қызып кетіп, өрт шығуы мүмкін.

- Құрылғыны майлы, таза емес немесе су тиюі мүмкін ашаларға (мысалы, су ағып кетуі мүмкін жұмыс үстелінің жанындағылар) салудан аулақ болыңыз. Әйтпесе, қысқа тұйықталу және ток соғу қаупі бар.
- Айырды ешқашан су қолмен ұстамаңыз!
- Сымның өзін емес, ашаның корпусын пайдаланып, ашаны розеткадан алыңыз.

#### 1.4 Тасымалдау қауіпсіздігі

- Өнімді тасымалдаудың алдында оны қуат көзінен ажыратыңыз.
- Өнім ауыр, өнімді кемінде екі адам болып тасымалдаңыз.
- Өнімді тасымалдау немесе жылжыту үшін есікті және/немесе тұтқаны пайдаланбаңыз.
- Өнімге бөгде заттарды қоймаңыз. Өнімді тігінен алып жүріңіз.
- Онда су болған кезде өнімді тасымалдауға тыйым салынады. Тасымалдар бұрын, өнімнің ішінде су жоқ екенін тексеріңіз.
- Өнімді тасымалдау керек болғанда, оны көпіршік орауышпен немесе жіңішке картонмен ораңыз және жақсылап скотчпен тартып

ораңыз. Өнімнің қозғалмалы бөліктерін зақымдап алмау үшін мықтап бекітіңіз.

- Өнімді орнатпас бұрын, тасымалдау кезінде өнімге еш зақым келмегеніне көз жеткізіңіз. Зақымдалған болса, импорттаушыға немесе уәкілетті қызмет көрсету орталығына хабарласыңыз.

### 1.5 Орнату кезіндегі қауіпсіздік

- Орнатуды бастамас бұрын, сақтандырғышты ажырату арқылы құрылғы қосылатын электр желісін қуат көзінен ажыратыңыз.
- Тасымалдау және орнату кезінде әрдайым қорғаныш қолғап киіңіз. Әйтпесе, өнімнің өткір қырларынан жарақат алу қаупі бар!
- Өнімді орнатудың алдында оның зақымдануын тексеріңіз. Өнім зақымданған болса, оны орнатпаңыз.
- Орнатылатын жиһаздың ішкі бетін жабу үшін қандай да бір жылу оқшаулағыш материалдарды пайдаланудан аулақ болыңыз.
- Өнімді орнату аймағына тікелей күн сәулесі түспеуі керек және электр немесе газ жылытқыштары сияқты жылу көздері болмауы керек.

- Өнімнің барлық желдеткіш арналарын ашық ұстаңыз.
- Шамадан тыс қызып кетудің алдын алу үшін, өнімді декоративті қақпақтардың жанында орнатуға болмайды.
- Газ түтігі/құбыры немесе пластик су құбыры өнім орнатылатын аймақтың артында орналасқан жағдайда, өнім мен осы коммуникация желілері бір біріне тиіп тұрмағанын тексеріңіз. Әйтпесе шланг/құбыр мыжылып қалуы мүмкін.
- Егер өнім орнатылатын жердің артында розетка болса, өнімнің розеткамен де, розеткаға салынған ашамен де жанаспайтындығына көз жеткізу керек.

### 1.6 Пайдалану қауіпсіздігі

- Әр қолданғаннан кейін, өнімнің өшірілгеніне көз жеткізіңіз.
- Өнімді ұзақ уақыт пайдаланбайтын болсаңыз, розеткадан суырып, қуатын өшіріңіз.
- Пайдалану кезінде сыну немесе зақым келу орын алса, өнімді пайдаланбаңыз. Өнімді электр желісінен ажыратыңыз. Импорттаушыға немесе уәкілетті қызмет көрсету орталығына хабарласыңыз.



- Егер алдыңғы есіктің әйнегі алынып тасталса немесе жарылып кетсе, құрылғыны пайдаланбаңыз. Әйтпесе, зақым әкелуі немесе қоршаған ортаға зиян келтіруі мүмкін.
- Құрылғыны аяғыңызбен баспаңыз.
- Егер сіздің ой-санаңыз немесе үйлесімділігіңіз алкогольді және/немесе есірткіні қолдану нәтижесінде бұзылса, өнімді ешқашан пайдаланбаңыз
- Тұтанғыш заттарды пісіру аймағына жақын қоймаңыз. Бұл өрт тудыруы мүмкін.
- Пештің тұтқасы сүлгі кептіргіш емес. Өнімді пайдаланған кезде тұтқаға сүлгілерді, қолғаптарды немесе ұқсас тоқыма бұйымдарын іліп қоймаңыз.
- Өнім есігінің ілмектері есікті ашқанда және жапқанда қозғалады және кептеліп қалуы мүмкін. Есікті ашқанда / жапқанда, ілмектері бар бөлікті ұстамаңыз.

### 1.7 Температура туралы ескертулер

- **ЕСКЕРТУ:** Өнім пайдаланылу кезінде, өнім мен оның қосалқы бөлшектері ыстық болады. Өнімге және қыздыру элементіне қол тигізбейтіндей абай болу керек. 8 жасқа

толмаған балалар ересек адамдардың нұсқауынсыз өнімге жақындамауы тиіс.

- Өнімнің жанына жанғыш / жарылғыш заттарды қоймаңыз, өйткені жұмыс істеп тұрғанда беті ыстық болады.
- Пісіру кезінде немесе соңында есігін ашып жатқанда сәл әрірек тұрыңыз. Бу қолды, бетті және/немесе көзді күйдіруі мүмкін.
- Өнім жұмыс істеп тұрғанда, ыстық болады. Ыстық бөліктерге, пештің ішкі бетіне және қыздыру элементтеріне тиіп кетпеу үшін абай болу керек.
- Өнімді пайдалану кезінде, қолдарыңызға ыстық өткізбейтін қолғаптарды киіңіз.

### 1.8 Керек-жарақтарды пайдалану

- Гриль торы мен пісіру табағын сым сөрелерге дұрыс орналастыру маңызды Толық ақпаратты «**Керек-жарақтарды пайдалану**» бөлімінен қараңыз.
- Аксессуарларды камераға толығымен итеріп орналастырғаннан кейін, пеш есігін жабыңыз, әйтпесе олар есік әйнегін соғып, оны зақымдауы мүмкін.



## 1.9 Пісіру кезіндегі қауіпсіздік

- Ыдыс-аяқта алкогольдік сусындарды қолданғанда абай болыңыз. Алкоголь жоғары температурада буланып, өрт тудыруы мүмкін, себебі ол ыстық беттермен жанасқанда тұтанады.
- Пісіру аймағындағы тағам қалдықтары, мысалы май, жануы мүмкін. Пісірер алдында осы қалдықтарды тазалаңыз.
- Тамақтан улану қаупі: Пісіру алдында немесе одан кейін тағамды пеште 1 сағаттан артық қалдырмаңыз. Әйтпесе, бұл тамақтан улануға немесе ауруларға әкелуі мүмкін.
- Пеште жабық консервілер мен шыны ыдыстарды қыздырмаңыз. Құтыда пайда болатын қысым оның жарылуына әкелуі мүмкін.
- Табақтарды, ыдыстарды немесе алюминий фольганы пештің түбіне тікелей қоймаңыз. Жинақталған жылу пештің түбін зақымдауы мүмкін.

Майлы пергамент қағазын немесе соған ұқсас материалдарды пайдаланған кезде, келесі сақтық шараларын ұстаныңыз:

- Май өткізбейтін қағазды және азыя-түлікті ыдысқа немесе пешке арналған құрылғыға (пісіру табағы, гриль торы және т.б.) орналастырып, алдын ала қыздырылған пешке салыңыз.
- Пештің қыздыру элементтеріне тиіп кетуінің және ыстық ауа ағынына кедергі жасау қаупінің алдын алу үшін аксесуарлардан немесе контейнерлерден шығып тұрған май өткізбейтін қағаздың артық бөліктерін алып тастаңыз. Май өткізбейтін қағазды өндіруші ұсынған максималды температурадан жоғары пеш температурасында пайдаланбаңыз. Ешқашан пештің түбіне май өткізбейтін қағаз қоймаңыз.
- Аксесуарларды алдын ала қыздыру кезінде оны үстіне қоймаңыз.
- Пештің ішіндеге ауа айналымына байланысты материалдың әрі-бері ұшып жүрмесі үшін, оның үстіне тәрелке сияқты зат басып қойыңыз.
- Науа ішіндегі тек қажетті беттерді жабыңыз.
- Әр пайдаланған сайын, науаны тазалау қажет және науаға пайдаланылған барлық май өткізбейтін қағаздар немесе ұқсас материалдар ауыстырылуы керек. Әйтпесе,

науаға сұйықтық тамып, түтіндеуі немесе жануы мүмкін.

- Өнім қақпағы ашылған кезде, ауа ағыны пайда болады. Май өткізбейтін қағаз қыздырғыш элементтерге тиіп, жануы мүмкін.
- Қуыру үшін гриль сөресін пайдалану кезінде, науа төменгі сөреге орнатылуы тиіс. Әйтпесе, пештің түріне ағатын тағам майы және басқа компоненттер түгін тудырып, тұтануы мүмкін.
- Грильді жасаған кезде пештің есігін жабыңыз. Ыстық беттер күйіктерге әкелуі мүмкін!
- Грильге жарамсыз тағамдар өрт қаупін тудырады. Грильде тек грильдің ыстық отына сәйкес келетін тағамдарды пісіріңіз. Тағамды тым алыс, грильдің артқы жағына қоймаңыз. Бұл ең ыстық аймақ, сондықтан майлы тағамдар өртеніп кетуі мүмкін.

### 1.10 Бу жүйесі

- Бумен пісіру кезінде есікті ашу будың шығуына әкеліп, бұл күйіп қалу қаупін тудыруы мүмкін. Есікті ашқанда сақ болыңыз.
- Егер бумен пісіргеннен кейін пеште ылғал қалса, бұл коррозия тудыруы мүмкін.

Пісіргеннен кейін тұмпапешті құрғатыңыз. Ылғалды тағамдарды тұмпапеште ұзақ уақыт бойы сақтамаңыз.

- Бумен пісіргеннен кейін тағамды алып жатқанда, керек-жарақтардан ыстық сұйықтық ағуы мүмкін, абай болыңыз.
- Бумен пісірген кезде, пісіру кестесінде көрсетілген мөлшерде су құю ұсынылады.
- Дистилденген немесе сүзгіден өткен суды пайдаланбаңыз. Тек дайын суларды пайдаланыңыз. Судың орнына жанғыш, алкогольді немесе қатты бөлшектердің ерітінділерін пайдаланбаңыз.
- Пісіру кезінде будан тот басуы мүмкін керек-жарақтарды пайдаланбаңыз.
- Су ыдысын алу немесе орналастыру кезінде тұмпапештің бетіне немесе қажет емес беттерге су төгілмеуіне абай болыңыз.

### 1.11 Техникалық қызмет көрсету және тазалау қауіпсіздігі

- Өнімді тазаламас бұрын өнімнің салқындауын күтіңіз. Ыстық беттер күйіктерге әкелуі мүмкін!
- Өнімді суды себу немесе төгу арқылы ешқашан жумаңыз! Электр тоғының соғу қаупі бар!

- Өнімді тазалау үшін бу тазалағыштарды пайдаланбаңыз, себебі бұл электр тогының соғуына әкелуі мүмкін.
- Пештің алдыңғы есігінің әйнегін тазалау үшін, қатты абразивті тазалағыштарды, металл қырғыштарды, сым жөкені немесе ағартқыш

материалдарды пайдаланбаңыз. Бұл материалдар шыны беттерге сызат түсуіне және сынуына әкелуі мүмкін.

- Әрбір бумен пісіруден кейін су ыдысындағы қалған суды ағызып, су резервуарын тазалау керек. Камерада қалған суды келесі пісіру кезінде пайдалану гигиена мәселелерін тудырады.

## 2 Қоршаған ортаға қатысты нұсқаулық

### 2.1 Қалдықтар туралы директива

#### 2.1.1 WEEE директивасының талаптарына сәйкестік және қалдық өнімді қоқысқа лақтыру

Бұл EU WEEE директивасының (2012/19/EU) талаптарына сай. Бұл өнімде қалдық электр және электрондық жабдық (WEEE) классификациясының белгісі бар.



Бұл өнім қайта пайдалануға болатын және жоюға келетін жоғары сапалы бөлшектер мен материалдардан жасалған. Әйтсе де, қызмет мерзімі аяқталғанда, өнім қалдығын

үйдегі кәдімгі немесе басқа қалдықтармен бірге тастамаңыз. Оны электр және электрондық жабдықты жоятын жинау пунктіне алып барыңыз. Жинау пункттері туралы ақпаратты жергілікті әкімшіліктен сұраңыз. Құрылғыны тиісті түрде қоқысқа лақтыру қоршаған ортаға және адамдардың денсаулығына ықтимал теріс салдарды болдырмайды.

### RoHS директивасының талаптарына сәйкестік:

Сіз сатып алған өнім EU RoHS директивасының (2011/65/EU) талаптарына сай. Бұл директивада көрсетілген зиянды және тыйым салынған материалдарды қамтымайды.

### 2.2 Қаптама туралы ақпарат

Өнімнің қаптама материалдары ұлттық қоршаған орта туралы ережелерге сай қайта өңдеуге болатын материалдардан жасалған. Қаптама қалдықтарын тұрмыстық немесе басқа қалдықтармен бірге тастамаңыз, оны жергілікті билік белгілеген қаптама материалдарын жинау орындарына апарыңыз.

### 2.3 Энергияны үнемдеу бойынша ұсыныстар

ЕО 66/2014 сәйкес энергия тиімділігі туралы ақпарат өнімге қоса берілген чекте қамтылған.

Төмендегі нұсқаулар өнімді экологиялық таза жолмен пайдалануға және қуатты үнемдеуге көмектеседі:

- Мұздатылған тағамды пісірер алдында жібітіңіз.
- Пеште жылуды жақсы өткізетін қараңғы немесе эмальданған ыдыстарды қолданыңыз.

- Егер бұл рецептте немесе пайдаланушы нұсқаулығында көрсетілсе, әрқашан алдын ала қыздырып отырыңыз. Пісіру барысында пештің есігін қайта-қайта аша бермеңіз.
  - Ұзақ пісірген кезде өнімді пісіру аяқталғанға дейін 5-10 минут бұрын өшіріңіз. Қалдық жыруды пайдалану арқылы электр қуатын 20%-ға дейін үнемдеуге болады
  - Пеште бір уақытта бірнеше тағам дайындауға тырысыңыз. Екі тағамды сым торға қойып, бір уақытта пісіруге болады.
- Сонымен қатар, егер сіз тағамдарды бір-бірлеп дайындасаңыз, бұл электр қуатын үнемдейді, өйткені пеш жылуын жоғалтпайды.
- «Эко желдеткіш жылыту» жұмыс режимінде нан пісірген кезде, пештің есігін ашпаңыз. Егер есік ашылмаса, «Эко желдеткіш жылыту» жұмыс функциясында ішкі температура қуатты үнемдеу үшін оңтайландырылады және бұл температура дисплейде көрсетілгеннен өзгеше болуы мүмкін.

## 3 Өніміңіз

### 3.1 Өнім ақпараты

КК

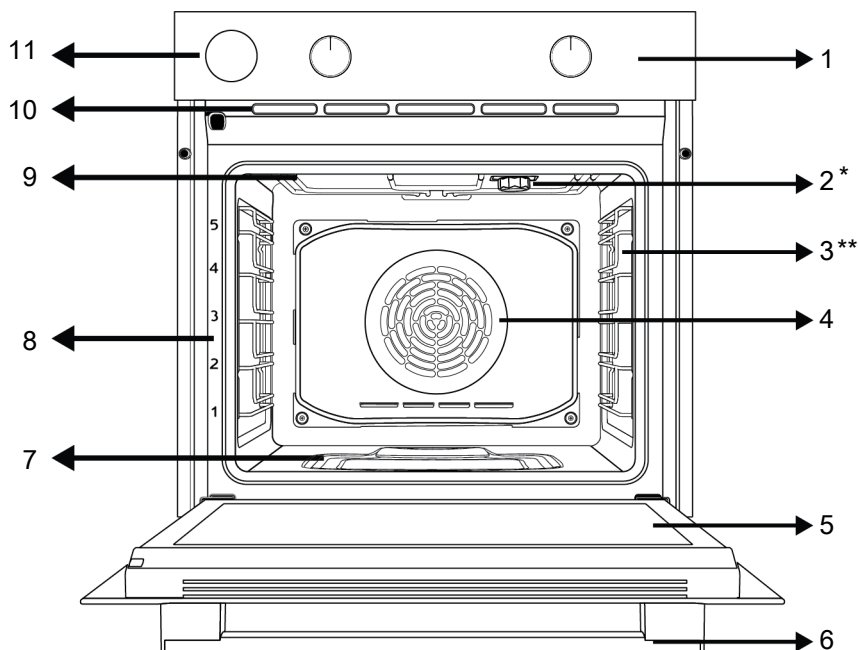

1 Басқару тақтасы

3 Сым сөрелер

5 Есік

7 Бумен пісіруге арналған су науасы

9 Жоғарғы жылытқыш

11 Су ыдысы

2 Шам

4 Желдеткіш қозғалтқышы (болат тақтаның артында)

6 Тұтқа

8 Сөре деңгейлері

10 Желдету тесіктері

### 3.2 Өнімнің басқару тақтасы Кіріспе және пайдалану

Бұл бөлімде өнімнің басқару тақтасының шолуын және негізгі пайдалануларын таба аласыз. Өнім түріне байланысты кескіндер мен кейбір мүмкіндіктерде айырмашылықтар болуы мүмкін.

## 3.2.1 Басқару тақтасы

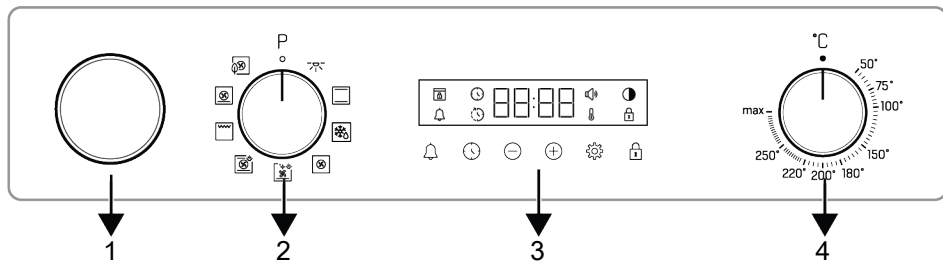

1 Су ыдысы

3 Таймер

2 Функцияны таңдау тетігі

4 Температураны таңдау тетігі

Егер сіздің өніміңізді басқаратын тұтқалар (лер) болса, кейбір модельдерде / Бұл тұтқалар (лер) итерілген кезде пайда болуы мүмкін (жерленген тұтқалар). Осы тұтқалармен жасалған параметрлер үшін алдымен тиісті тұтқаны басып, тұтқасын шығарып алыңыз. Реттеуден кейін оны қайтадан итеріп, тұтқаны орнына салыңыз.

## 3.2.2 Пешті басқару панелімен таныстыру

### Функция таңдау тұтқасы

Пештің жұмыс функцияларын функция таңдау тұтқасы арқылы таңдауға болады. Таңдау үшін жабық (жоғарғы) күйден солға/оңға бұрылыңыз.

### Температура тұтқасы

Температура тетігі арқылы пісіргіңіз келетін температураны таңдауға болады. Таңдау үшін жабық (жоғарғы) күйден сағат тілімен бұраңыз.

### Пештің ішкі температурасының индикаторы

Пештің ішкі температурасын таймер дисплейіндегі температура белгісінен түсінуге болады. Пісіру басталғанда дисплейде температура белгісі пайда болады, ал құрылғы орнатылған температураға жеткенде температура белгісі жоғалады. Пештің ішіндегі температура орнатылған температурадан төмен түскенде, температура белгісі қайта пайда болады.

### Таймер

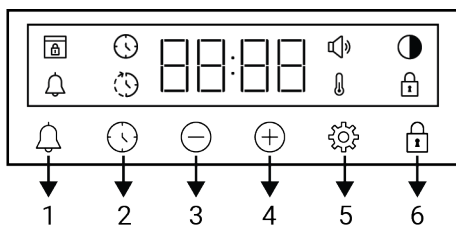

1 Дабыл пернесі

2 Уақытты орнату пернесі

3 Азайту пернесі

4 Арттыру пернесі

5 Параметрлер пернесі

6 Пернелер құлпы пернесі

### Таңбаларды көрсету

: Нан пісіру уақыты таңбасы (Пісіру уақытының таңбасы)

: Нан пісіруді аяқтау уақыты таңбасы \* (Пісірудің аяқталу уақытының таңбасы)

: Дабыл таңбасы (Дабыл таңбасы)

: Жарықтық таңбасы (Жарықтық таңбасы)

: Пернелер құлпы таңбасы (Пернелер құлпы таңбасы)

: Температура таңбасы (Температура таңбасы)

: Дыбыс деңгейі таңбасы (Дыбыс деңгейі таңбасы)

: Есік құлпы таңбасы \* (Есік құлпы таңбасы)





\*Ол өнім үлгісіне байланысты өзгеріп отырады. Ол өніміңізде қолжетімді болмауы мүмкін. (Модельге байланысты)

### 3.3 Пештің жұмыс функциялары

Функциялар кестесінде пеште пайдалануға болатын жұмыс функциялары және осы функциялар үшін орнатуға болатын ең

жоғары және ең төменгі температуралар көрсетілген. Мұнда көрсетілген жұмыс режимдерінің реті өніміңіздегі орналасудан басқаша болуы мүмкін.

КК

Функция белгісі	Функция сипаттамасы	Температура диапазоны (°C)	Сипаттама және қолдану
	Пеш шамы	-	Пеште ешқандай жылытқыш жұмыс істемейді. Тек пеш шамы жанады.
	Желдеткішпен жұмыс істеу	-	Пеш қыздырылмаған. Тек желдеткіш (артқы қабырғадағы) жұмыс істейді. Түйіршіктері бар мұздатылған тағам бөлме температурасында баяу ерітіледі, пісіруге тағам салқындатылады. Еттің тұтас бөлігін жібітуге кететін уақыт дөңді тағамдарға қарағанда ұзағырақ.
	Үстіңгі және астыңғы жылыту	*	Тағам бір уақытта жоғарыдан және төменнен қыздырылады. Торттарға, кондитерлік өнімдерге немесе нан пісіруге арналған қалыптардағы торттар мен бұқтырылған тағамдарға қолайлы. Пісіру бір науа арқылы жасалады.
	Желдеткіш көмегімен астыңғы жылыту	*	Төменгі қыздырғышпен жылытылатын ыстық ауа желдеткішпен бірге пештің бойына бірдей және жылдам таралады. Пісіру бір науа арқылы жасалады. Бұл функцияны оңай бумен тазалау үшін де пайдалану керек.
	Желдеткіш жылыту	*	Желдеткіш қыздырғышпен жылытылатын ыстық ауа желдеткішпен бірге пештің бойына бірдей және жылдам таралады. Ол әртүрлі сөре денгейлерінде көп табақты пісіруге жарамды.
	Эко желдеткіш жылыту	*	Қуатты үнемдеу үшін 160-220°C диапазонында “Желдеткіш жылыту” пайдаланудың орнына осы функцияны пайдалануға болады. Бірақ; пісіру уақыты сәл ұзағырақ болады.
	Пицца функциясы	*	Төменгі жылытқыш пен желдеткіш жылыту жұмыс істейді. Ол пицца пісіруге жарайды.
	«3D» функциясы	*	Жоғарғы қыздыру, төменгі қыздыру және желдеткіш қыздыру функциялары жұмыс істейді. Дайындалатын өнімнің әр жағы бірдей және тез піседі. Пісіру бір науа арқылы жасалады. Бұл функцияны бумен пісіру үшін де пайдалану керек.
	Толық гриль	*	Пештің төбесіндегі үлкен гриль жұмыс істейді. Ол көп мөлшерде гриль жасау үшін жарамды.

\* Өнім температура тұтқасында көрсетілген температура диапазонында жұмыс істейді.

### 3.4 Өнімнің керек-жарақтары

Өнімде әртүрлі керек-жарақтар бар. Бұл бөлімде керек-жарақтардың сипаттамасы және дұрыс пайдалану сипаттамалары бар. Өнім үлгісіне байланысты жеткізілетін керек-жарақ өзгереді. Пайдаланушы нұсқаулығында сипатталған барлық керек-жарақтар өніміңізде болмауы мүмкін.



Құрылғының ішіндегі науалар қызудың әсерінен деформациялануы мүмкін. Бұл функционалдылыққа әсер етпейді. Науа салқындаған кезде деформация жоғалады.

#### Стандартты науа

Ол кондитерлік өнімдерді, мұздатылған тағамдарды және үлкен кесектерді қуыру үшін қолданылады.



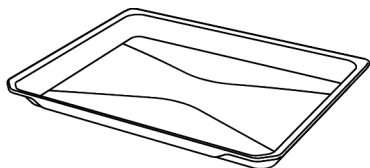

**Терең науа**

Ол кондитерлік өнімдерге, үлкен кесектерді қуыруға, шырынды тағамға немесе гриль жасау кезінде ағып жатқан майларды жинауға арналған.

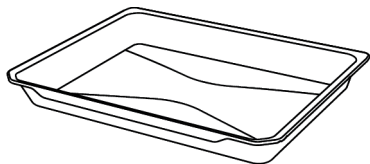

**Гриль торы**

Ол пісіретін, қуырылатын және бұқтырылатын тағамды қуыруға немесе қалаған сөреге қоюға арналған.

**Сым сөрелері бар үлгілерде :**

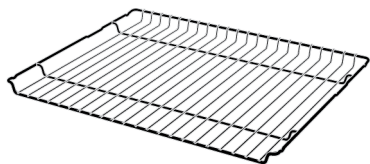

**Сым сөрелері жоқ үлгілерде :**

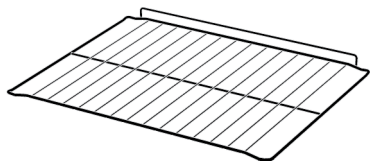

**3.5 Өнімнің керек-жарақтарын пайдалану**

**Пісіруге арналған сөрелер**

Пісіру аймағында сөре орнының 5 деңгейі бар. Сондай-ақ, пештің алдыңғы жақтауындағы сандардан сөрелердің ретін көруге болады.

**Сым сөрелері бар үлгілерде :**

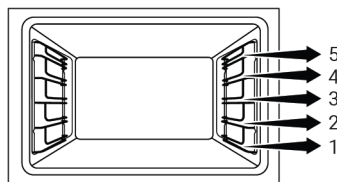

**Сым сөрелері жоқ үлгілерде :**

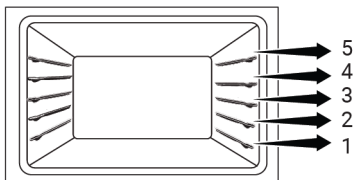

**Сым торды пісіру сөрелеріне қою**

**Сым сөрелері бар үлгілерде :**

Сым торды сымның бүйірлік сөрелеріне дұрыс орналастыру өте маңызды. Сым торды қалаған сөреге қойғанда, ашық бөлік алдыңғы жағында болуы керек. Жақсырақ пісіру үшін сым торды сым сөренің тоқтау нүктесінде бекіту керек. Ол пештің артқы қабырғасына жанасу үшін тоқтау нүктесінен өтпеуі керек.

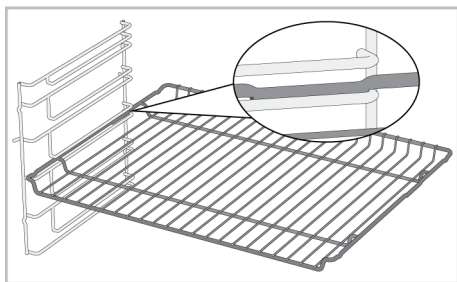

**Сым сөрелері жоқ үлгілерде :**

Сым торды бүйірлік сөрелерге дұрыс орналастыру өте маңызды. Сымды тордың сөреге қойғанда бір бағыты бар. Сым торды қалаған сөреге қойғанда, ашық бөлік алдыңғы жағында болуы керек.

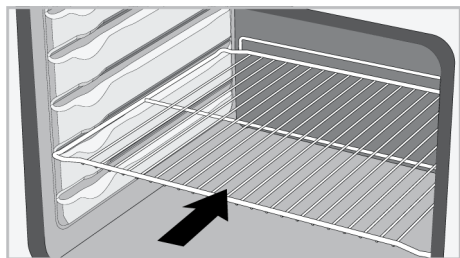

**Науаны пісіру сөрелеріне қою**

**Сым сөрелері бар үлгілерде :**

Науаларды сымның бүйірлік сөрелеріне дұрыс орналастыру да өте маңызды. Науаны қалаған сөреге қойғанда, оның ұстауға арналған жағы алдыңғы жағында болуы керек. Жақсырақ пісіру үшін науаны сым сөредегі тоқтатқыш розеткаға бекіту керек. Ол пештің артқы қабырғасына жанасу үшін тоқтатқыш розеткадан өтпеуі керек.

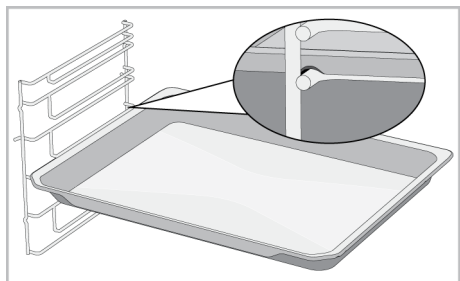

**Сым сөрелері жоқ үлгілерде :**

Науаларды бүйірлік сөрелерге дұрыс орналастыру да өте маңызды. Науаны сөреге қойғанда бір бағыт болады. Науаны қалаған сөреге қойғанда, оның ұстауға арналған жағы алдыңғы жағында болуы керек.

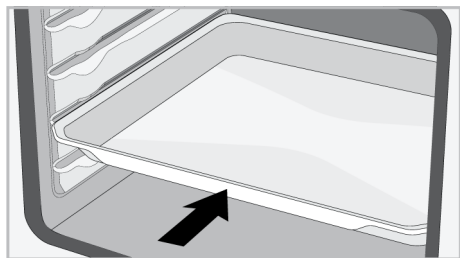

**Сым торының тоқтату функциясы**

Сым торының сым сөреден шығып кетуіне жол бермеу үшін тоқтату функциясы бар. Бұл функцияның көмегімен тағамды оңай және қауіпсіз шығаруға болады. Сымды торды алып жатқанда, оны тоқтау нүктесіне жеткенше алға қарай тартуға болады. Оны толығымен жою үшін осы нүктеден өту керек.

**Сым сөрелері бар үлгілерде :**

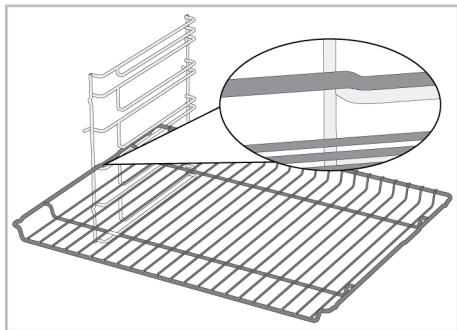

**Сым сөрелері жоқ үлгілерде :**

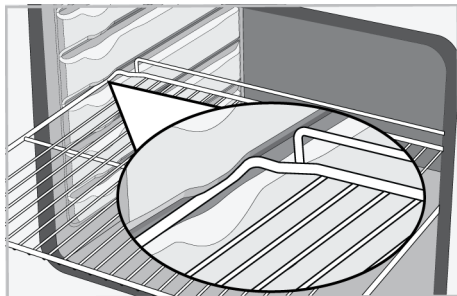

**Науаны тоқтату функциясы - Сым сөрелері бар үлгілерде**

Науаның сым сөреден шығып кетуіне жол бермеу үшін тоқтату функциясы да бар. Науаны алып жатқанда, оны артқы розеткадан босатып, алдыңғы жағына жеткенше өзіңізге қарай тартыңыз. Оны толығымен алып тастау үшін осы тоқтату розеткасынан өту керек.

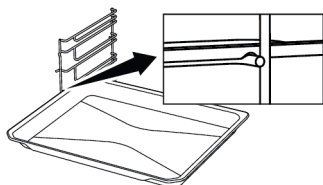

**Сым тор мен науаны телескопиялық рельстерге дұрыс орналастыру-Сым сөрелері және телескоптық рельсі бар үлгілерде**

Телескопиялық рельстердің арқасында науалар немесе сым торды оңай орнатуға және алуға болады. Телескопиялық рельсті науалар мен сым торларды пайдаланған кезде телескопиялық рельстердің алдыңғы және артқы жағындағы түйреуіштердің гриль мен науаның шеттеріне тірелуін қадағалау керек (суретте көрсетілген).

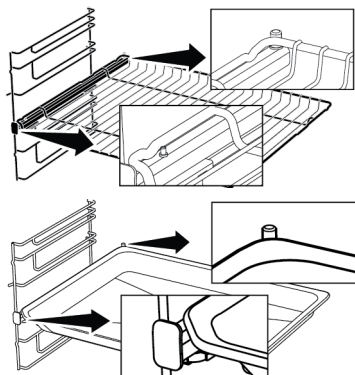

### 3.6 Техникалық сипаттамалар

Жалпы сипаттамалар	
Өнімнің сыртқы өлшемдері (биіктік/ені/тереңдігі) (мм)	595 /594 /567
Пешті орнату өлшемдері (биіктік/ені/тереңдігі) (мм)	590-600 /560 /min. 550
Кернеу/жиілік	220-240 V ~; 50 Hz
Өнімде қолданылатын/қолдануға жарамды кабельдің түрі мен қимасы	мин. H05VV-FG 3 x 1,5 mm <sup>2</sup>
Жалпы тұтынылатын қуат (кВт)	3,3
Пеш түрі	Көп функциялы пеш

Негіздері: Тұрмыстық түрдегі электр пештерін энергетикалық таңбалау туралы ақпарат EN 60350-1 / IEC 60350-1 стандартына сәйкес келтірілген. Мәндер стандартты жүктеме кезінде Үстіңгі және астыңғы жылыту немесе (бар болса) Желдеткіш көмегімен астыңғы/үстіңгі жылыту функцияларында анықталады.

Энергиялық тиімділік класы бұйымда тиісті функциялардың болуына немесе болмауына байланысты келесі басымдықтар белгіленуіне сәйкес айқындалады. 1-Эко желдеткіш жылыту , 2-Желдеткіш жылыту , 3-Желдеткіш көмегімен төмен гриль , 4-Үстіңгі және астыңғы жылыту.



Техникалық сипаттама өнімнің сапасын жақсарту үшін алдын ала ескертусіз өзгертілуі мүмкін.



Осы нұсқаулықтағы суреттер схема жүзінде берілген және өніммен тура сәйкес келмеуі мүмкін.





Өнім жапсырмасында немесе бірге жүретін құжатта көрсетілген мәндер қатысты стандарттарға сәйкес зертханалық шарттарда алынған. Өнімнің пайдалану және қоршаған орта жағдайларына байланысты бұл мәндер әртүрлі болуы мүмкін.

## 4 Бірінші рет қолдану



Өнімді пайдалануды бастамас бұрын, сәйкесінше келесі бөлімдерде көрсетілген келесі әрекеттерді орындау ұсынылады.

### 4.1 Таймерді бірінші рет орнату

 Пешті қолданар алдында әрқашан күннің уақытын белгілеңіз. Егер сіз оны орнатпасаңыз, пештің кейбір үлгілерінде пісіре алмайсыз.

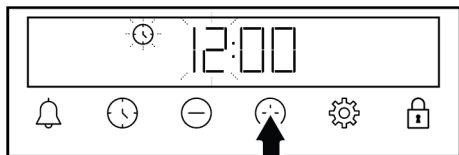
1. Пешті алғаш қосқан кезде дисплейде «12:00» және  таңбасы жыпылықтайды .
2.  пернелерін тұрту арқылы тәулік уақытын орнатыңыз.





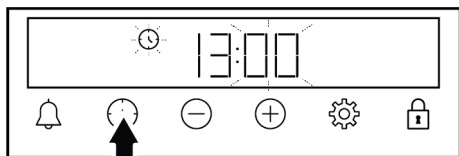

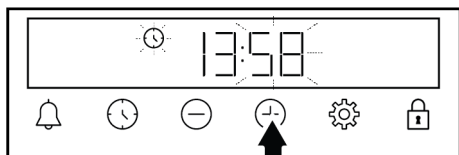

3.  немесе  пернені түрткіңіз немесе минут жолағын іске қосыңыз.



4. Минутты орнату үшін  пернелерін түрткіңіз.



5.  немесе  пернесін басу арқылы таңдауды растаңыз немесе .  
⇒ Тәулік уақыты орнатылып, дисплейде  таңбасы жоғалады.

 Егер бірінші таймер орнатылмаған болса, «12:00» және  таңбасы жыпылықтайды, ал пеш қосылмайды. Пештің жұмыс істеуі үшін тәулік уақытын белгілеу немесе дисплейде «12:00» болған кезде  пернесін тұрту арқылы тәулік уақытын растауыңыз керек. Күннің уақыт параметрін «**Параметрлер**» бөлімінде сипатталғандай кейінірек өзгертуге болады.

 Электр қуаты өшкен жағдайда, тәулік уақытын реттеу тоқтатылады. Оны қайта орнату керек.

### 4.2 Бастапқы тазалау

1. Барлық орау материалдарын алып тастаңыз.
2. Барлық өніммен бірге келген керек-жарақтарды пештен алыңыз.
3. Өнімді 30 минутқа қосып қойыңыз, содан кейін оны өшіріңіз. Осылайша, жұмыс істеп тұрған кезде, пеште қалған қалдықтар мен қабаттар жанып, тазартылады.
4. Өнімді пайдаланған кезде, өнімнің барлық жылытқыштары жұмыс істейтін ең жоғары температура мен жұмыс функциясын таңдаңыз. «Пештің жұмыс функциялары» [► 56] бөлімін қараңыз. Пешпен жұмыс істеу жөнінде сіз келесі бөлімнен біле аласыз.
5. Пеш салқындағанша күтіңіз.
6. Өнімнің беттерін дымқыл шүберекпен немесе ысқышпен сүртіп, шүберекпен құрғатыңыз.

#### **Керек-жарақтарды қолданар алдында:**

Пештен алынған керек-жарақтарды сумен және жуғыш затпен және жұмсақ тазартқыш ысқышпен тазалаңыз.

**ЕСКЕРТПЕ:** Кейбір жуғыш заттар немесе тазалағыш заттар бетке зақым келтіруі мүмкін. Тазалау кезінде абразивті жуғыш

заттарды, тазалау ұнтақтарын, тазартқыш кремдерді немесе өткір заттарды пайдаланбаңыз.

**ЕСКЕРТПЕ:** Алғашқы рет пайдаланған кезде түтін мен иіс бірнеше сағат бойы пайда болуы мүмкін. Бұл қалыпты жағдай және оларды кетіру үшін жақсы желдету қажет. Пайда болған түтін мен иістермен тікелей тыныс арудан аулақ болыңыз.

## 5 Тұмпапешті қолдану

### 5.1 Тұмпапешті қолдану туралы жалпы ақпарат

**Салқындату желдеткіші Ол өнім үлгісіне байланысты өзгеріп отырады. Ол өніміңізде қолжетімді болмауы мүмкін.**

Өніміңізде салқындату желдеткіші бар. Салқындату желдеткіші қажет болғанда автоматты түрде іске қосылады және өнімнің алдыңғы жағын да, жиһазды да салқындатады. Салқындату процесі аяқталғаннан кейін ол автоматты түрде өшеді. Ыстық ауа тұмпапештің есігінен шығады. Бұл желдеткіштер саңылауларын ештеңемен жаппаңыз. Әйтпесе, бұл тұмпапештің қызып кетуіне әкелуі мүмкін. Салқындату желдеткіші тұмпапеш жұмыс істеп тұрған кезде немесе оны өшіргеннен кейін (шамамен 20-30 минуттан кейін) жұмысын жалғастырады. Егер сіз тұмпапештің таймерін бағдарламалау арқылы ас әзірлесеніз, пісіру уақыты аяқталғаннан кейін салқындату желдеткіші мен барлық функциялар бірге өшетін болады. Салқындату желдеткішінің жұмыс уақытын пайдаланушы басқара алмайды. Өшіп-қосылуы автоматты түрде жүзеге асады. Бұл қандай да бір қателік емес.

#### Тұмпапеш жарығы

Тұмпапеште ас пісіріле бастаған кезде тұмпапеш жарығы іске қосылады. Кейбір модельдерде жарық пісіру кезінде қосылады, ал кейбір модельдерде ол белгілі бір уақыттан кейін өшеді.

Егер сіз тұмпапеш жарығының үздіксіз жанып тұруын қаласаңыз, « Пеш шамы» жұмыс функциясын функция таңдау тұтқасынынан таңдаңыз.

### 5.2 Тұмпапешті басқару блогының жұмысы

**Тұмпапешті басқару блогы туралы жалпы ескертулер**





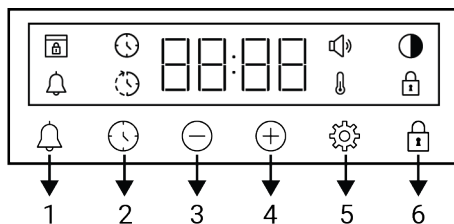



- Пісіру үшін орнатуға болатын ең көп уақыт — 5 сағат, 59 минут. Қуат көзімен ақау болғанда, бағдарлама тоқтатылады. Қайта бағдарламалауыңыз керек болады.
- Кез келген реттеулер жасау кезінде дисплейде қатысты белгішелер жыпылықтайды. Параметрлердің сақталуын қысқа уақыт бойы күту керек.
- Егер қандай да бір пісіру параметрі тандалса, тәулік уақытын өзгерту мүмкін болмайды.
- Егер тағам пісіру басталған кезде пісіру уақыты орнатылса, дисплейде қалған уақыт көрсетіледі.
- Тағам пісіру уақыты немесе пісірудің аяқталу уақыты орнатылған жағдайларда; ⌚ пернесін ұзақ уақыт басып тұру арқылы автоматты түрде тоқтатуға болады.

#### Таймер



- 1 Дабыл пернесі
- 2 Уақыты орнату пернесі
- 3 Азайту пернесі
- 4 Арттыру пернесі
- 5 Параметрлер пернесі
- 6 Пернелер құлпы пернесі

**Таңбаларды көрсету**

-  : Нан пісіру уақыты таңбасы (Пісіру уақытының таңбасы)
-  : Нан пісіруді аяқтау уақыты таңбасы \* (Пісірудің аяқталу уақытының таңбасы)
-  : Дабыл таңбасы (Дабыл таңбасы)
-  : Жарықтық таңбасы (Жарықтық таңбасы)
-  : Пернелер құлпы таңбасы (Пернелер құлпы таңбасы)
-  : Температура таңбасы (Температура таңбасы)
-  : Дыбыс деңгейі таңбасы (Дыбыс деңгейі таңбасы)
-  : Есік құлпы таңбасы \* (Есік құлпы таңбасы)

\*Ол өнім үлгісіне байланысты өзгеріп отырады. Ол өніміңізде қолжетімді болмауы мүмкін. (Модельге байланысты)

### Тұмпапешті қосу

Функцияны таңдау тұтқасы арқылы пісіргіңіз келетін жұмыс функциясын таңдағанда және температураны реттеу тұтқасы арқылы белгілі бір температураны орнатқанда, тұмпапеш жұмыс істей бастайды.

### Тұмпапешті өшіру

Пісіру аяқталғаннан кейін функцияны таңдау тұтқасын және температура тұтқасын өшірулі (жоғарғы) күйіне бұрап, тұмпапешті өшіріңіз.

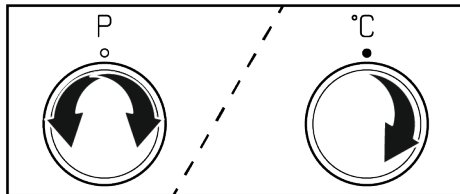

### Температураны және тұмпапештің жұмыс функциясын таңдау үшін қолмен пісіру

Сіз тағамыңызға сай температура мен жұмыс функциясын таңдау арқылы пісіру уақытын орнатпастан қолмен басқару арқылы (өз басқаруыңызбен) пісіре аласыз.





1. Функцияны таңдау тұтқасын пайдаланып пісіргіңіз келетін жұмыс функциясын таңдаңыз.

2. Температура тұтқасын арқылы әзірлеу үшін қажет тұмпапештің ішкі температурасын орнатыңыз.





⇒ Сіздің тұмпапешіңіз таңдалған функция мен температурада бірден жұмыс істей бастайды және дисплейде сәйкес  белгішесі пайда болады. Тұмпапештің ішіндегі температура орнатылған температураға жеткенде,  белгішесі жоғалады. Тұмпапеш автоматты түрде өшпейді, өйткені пісіру уақыты орнатылмаған, сондықтан қолмен реттеледі. Пісіру процесін өзіңіз басқарып, оны өшіруіңіз керек. Пісіру аяқталғанда, функцияны таңдау тұтқасын және температура тұтқасын өшірулі (жоғарғы) күйіне бұрап, тұмпапешті өшіріңіз.

### Пісіру уақытын орнату арқылы пісіру

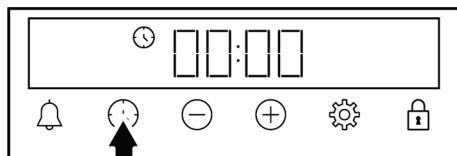
Тағамыңызға сай температура мен жұмыс функциясын таңдау және басқару блогында пісіру уақытын орнату арқылы тұмпапешті уақыт аяқталғанда автоматты түрде өшіре аласыз.

1. Пісіру үшін жұмыс функциясын таңдаңыз.
2. Пісіру уақыты үшін дисплейде  белгішесі пайда болғанша  пернесін басып тұрыңыз



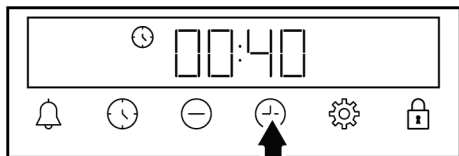

 Жұмыс функциясын және температураны орнатқаннан кейін пісіру уақытын жылдам орнату үшін  пернесін тікелей түрту арқылы 30 минутқа әзірлеу уақытын орнатуға және / пернелері арқылы уақытты өзгертуге болады.

3. Пісіру уақытын / пернелерімен орнатыңыз.



**i** Пісіру уақыты алғашқы 15 минутта 1 минутқа, 15 минуттан кейін 5 минутқа артады.

4. Тағамды тұмпапешке салыңыз және температураны реттегіштің көмегімен температураны орнатыңыз.
  - ⇒ Сіздің тұмпапешіңіз таңдалған функция мен температурада бірден жұмыс істей бастайды. Орнатылған пісіру уақыты кері санай бастайды және дисплейде  белгішесі көрінеді. Тұмпапештің ішіндегі температура орнатылған температураға жеткенде,  белгішесі жоғалады.
5. Белгіленген пісіру уақыты аяқталғаннан кейін дисплейде «End» жазуы пайда болады,  белгішесі жыпылықтайды және таймердің дыбыстық сигналы ойнайтын болады.
6. Дыбыстық ескерту екі минут бойы естіледі. Ескертуді тоқтату үшін кез келген пернені түртіңіз. Ескерту тоқтап, дисплейде тәулік уақыты пайда болады.

**i** Егер сіз дыбыстық ескерту аяқталған соң кез-келген пернені бассаңыз, тұмпапеш қайтадан іске қосылады. Ескерту аяқталғаннан кейін тұмпапештің қайта қосылмауы үшін температура реттегіші мен функционалды тұтқаны «0» (өшірулі) күйіне бұру арқылы пешті өшіріңіз.

### 5.3 Бу көмегімен тазалау:

Тұмпапешіңізде бу көмегімен пісіру функциясы бар. Ең жақсы нәтижелерге будың көмегімен пісіру жүйесі арқылы қол жеткізіледі. Бу беру жүйесі кондитерлік өнімдердің беті ашық, қыртысы қытырлақ

және өздерінің көлемді шығуын қамтамасыз етеді. Сонымен қатар, бу беру функциясы ет сияқты тағамдардың ылғалының жоғалуын азайтады және оларды шырынды және дәмді қылып әзірлеуге мүмкіндік береді.

### Жалпы ескертулер

- Бумен пісіруді тек нұсқаулықта көрсетілген будың көмегімен пісіру функциялары арқылы орындауға болады.
- Су контейнерінің сыйымдылығы-250 мл. Пісіру кезінде су контейнеріне 250 мл-ден астам су құймаңыз.
- Бумен пісіргеннен кейін тұмпапештің есігінде пайда болған конденсация, тұмпапештің есігі ашылған кезде тамшылауы мүмкін. Тұмпапештің есігін ашқаннан кейін конденсатты сүртіңіз.
- Тұмпапештің есігін ашқан кезде алыс тұрыңыз, өйткені бу көмегімен пісіру кезінде және одан кейін бу мен жылу шығуы мүмкін. Бу қолды, бетті және/немесе көзді күйдіруі мүмкін.
- Егер әр бумен пісіргеннен кейін тұмпапештің ішінде су қалса, тұмпапеш салқындалғаннан кейін қалған суды құрғақ шүберекпен құрғатыңыз. Әйтпесе, қалдық су кальцийленуге әкелуі мүмкін.
- Өнімде ет зонды болса, бумен пісіру алдында ет зондының қақпағы жабылғанына көз жеткізіңіз. Әйтпесе, ет зондының розеткасынан бу шығуы мүмкін.

### Бумен пісіру үшін:

1. Бу көмегімен пісіру кестесін тексеріп, пісіргіңіз келетін тағамға сәйкес функцияны, температураны және уақытты орнатқаннан кейін пісіруді бастаңыз. Сіз кестеде жоқ судың мөлшерін, температураны, бумен пісіру функциясын және кестеде көрсетілмеген тағамдардың уақытын белгілей аласыз
2. Тағамыңызды тұмпапешке ұсынылған сөре позициясы бойынша салыңыз.
3. Пісіру кестесіне сәйкес су қосу уақыты келгенде тұмпапештің басқару тақтасындағы су контейнерін итеріңіз.



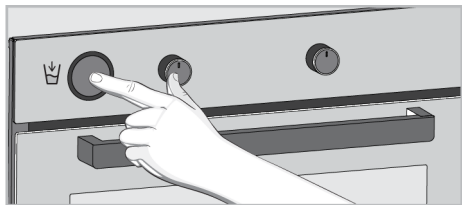

4. Су контейнерін ұяшығынан алыңыз.

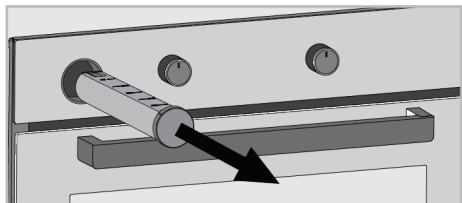

5. Су контейнерінің қақпағын ашып, оны пісіру кестесінде көрсетілген мөлшерде сумен толтырыңыз.

**i** Дистилденген немесе сүзгіден өткен суды пайдаланбаңыз. Тек дайын суларды пайдаланыңыз. Судың орнына жанғыш, алкогольді немесе қатты бөлшектердің ерітінділерін пайдаланбаңыз.

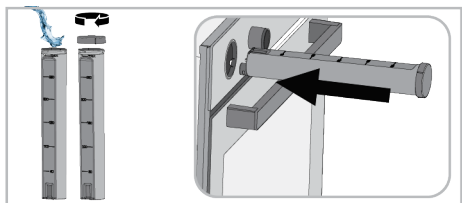

6. Қақпағын жабыңыз және су контейнерін өз орнына салыңыз. Су контейнерін соңына дейін итеріңіз.

⇒ Контейнердегі су тұмпапештің түбіне баяу жетіп, бум көмегімен пісіруді қамтамасыз етеді.

7. Пісіру аяқталғанда, функцияны таңдау тұтқасын және температура тұтқасын өшірулі күйіне бұрап, тұмпапешті өшіріңіз.



Егер әр бумен пісіргеннен кейін тұмпапештің ішінде су қалса, тұмпапеш салқындағаннан кейін қалған суды құрғақ шүберекпен құрғатыңыз. Өйтпеген жағдайда, тұмпапештің түбінде қалған су кальцийленуі мүмкін.



## 5.4 Параметрлер

### Пернелер құлпын іске қосу

Пернелер құлпы функциясын пайдалану арқылы сіз таймерді кедергілерден қорғай аласыз.

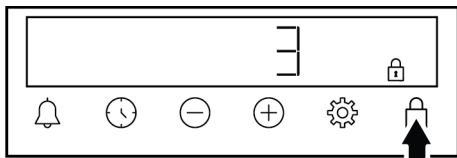
1. Дисплейде белгішесі көрінгенше  пернесін түртіңіз.



⇒ Дисплейде  белгішесі пайда болады және 3-2-1 кері санағы басталады. Перне құлпы кері санақ аяқталғаннан кейін іске қосылады. Пернелер құлпы орнатулы кезде кез келген пернені түрткенде, таймер дыбыстық сигнал шығарады және  белгішесі жыпылықтайды.





Егер сіз кері санақ аяқталғанға дейін пернесін босатсаңыз, перне құлпы қосылмайды.



Құлыптау қосулы кезде таймер пернелерін пайдалану мүмкін емес. Қуат өшірілген жағдайда пернелер құлпы ашылмайды.

### Пернелер құлпын өшіру

1. Дисплейден белгішесі жоғалғанша  пернесін түртіңіз.



⇒ Дисплейде  белгішесі жойылады және пернелер құлпы өшіріледі.

### Дабылды орнату

Сондай-ақ, өнімнің таймерін пісіруден басқа кез келген ескерту немесе еске салғыш үшін пайдалануға болады. Оятқыш сағат

тұмпапештің жұмысына әсер етпейді. Ескерту максаттарында пайдаланылады. Мысалы, сіз белгілі бір уақытта тұмпапештегі тағамды айналдырғыңыз келсе, оятар сағатты пайдалана аласыз. Сіз орнатқан уақыт аяқталғаннан кейін таймер сізге дыбыстық ескерту береді.

**i** Дабылдың максималды уақыты 23 сағат, 59 минут болуы мүмкін.

1. Дисплейде  белгішесі көрінгенше  пернесін басып тұрыңыз.

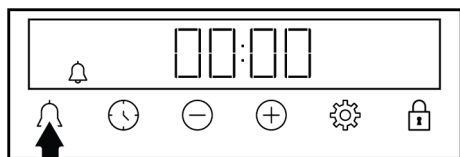

2. Оятқыш уақытын (+)/(-) пернелерімен орнатыңыз.

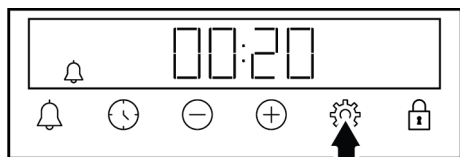

⇒ Дабыл уақытын орнатқаннан кейін  белгішесі жанып тұрады және дисплейде дабыл уақытының кері санағы басталады. Егер дабыл уақыты мен пісіру уақыты бір уақытта орнатылса, дисплейде қысқарак уақыт көрсетіледі.





3. Дабыл уақыты аяқталғаннан кейін  белгішесі жыпылықтай бастайды және сізге дыбыстық ескерту береді.

### Дабылды өшіру



1. Дабыл кезеңі аяқталғаннан кейін ескерту екі минут бойы естіледі. Дыбыстық ескертуді тоқтату үшін кез келген пернені түртіңіз.

⇒ Ескерту тоқтап, дисплейде тәулік уақыты пайда болады.

### Егер сіз дабылдан бас тартқыңыз келсе;

1. Дабыл уақыты қалпына келтіру үшін дисплейде  белгішесі пайда болғанша  пернесін басып тұрыңыз. Дисплейде «00:00» белгішесі көрінгенше  пернесін басып тұрыңыз.
2. Сондай-ақ, сіз ұзақ уақыт бойы  пернесін түрту арқылы дабылдан бас тарта аласыз.

### Дыбыс деңгейін реттеу

1. Дисплейде  белгішесі көрінгенше  пернесін басып тұрыңыз.

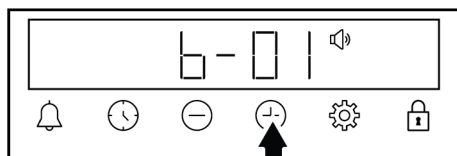

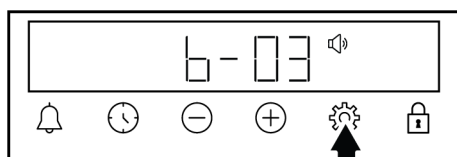

2. (+)/(-) пернелері арқылы қажетті деңгейді орнатыңыз. (b-01-b-02-b-03)



3. Раस्ताу үшін  пернесін түртіңіз немесе ешқандай пернені баспай күте тұрыңыз. Дыбыс деңгейі біраз уақыттан кейін белсендіріледі.

### Дисплей жарықтығын орнату

1. Дисплейде  белгішесі көрінгенше  пернесін басып тұрыңыз.

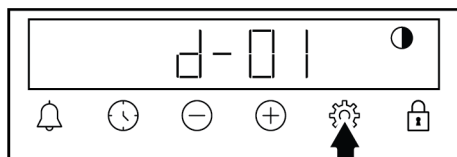

2. (+)/(-) пернелері арқылы қажетті жарықтықты орнатыңыз. (d-01-d-02-d-03)

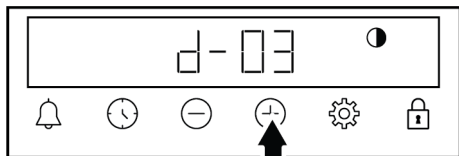

3. Растау үшін пернесін түртіңіз немесе ешқандай пернені баспай күте тұрыңыз. Жарықтық біраз уақыттан кейін белсендіріледі.

### Күн уақытын өзгерту

Бұрын орнатқан күннің уақытын өзгерту үшін тұмпапеште:

1. Дисплейде белгішесі көрінгенше пернесін түртіңіз.
2. / пернелерін тұрту арқылы тәулік уақытын орнатыңыз.

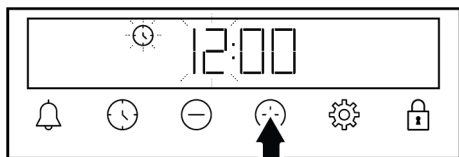

3. немесе пернені түртіңіз немесе минут жолағын іске қосыңыз.

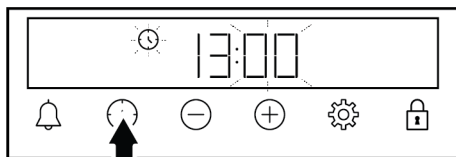

4. Минутты орнату үшін / пернелерін түртіңіз.

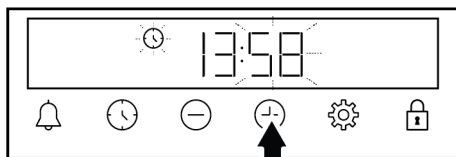

5. немесе пернесін басу арқылы таңдауды растаңыз немесе .

⇒ Тәулік уақыты орнатылып, дисплейде белгішесі жоғалады.

## 6 Пеште пісіру туралы жалпы ақпарат

Бұл бөлімде сіз дайындық және тамақ әзірлеу бойынша кеңестер таба аласыз. Сонымен қатар, бұл бөлімде өндірушілер тексерген кейбір тағамдар және осы өнімдерге ең қолайлы параметрлер сипатталған. Осы тағамдарға арналған тұмпапештің тиісті параметрлері мен аксессуарлары да көрсетілген.

### 6.1 Пеште пісіру туралы жалпы ескертулер

- Пісіру барысында немесе одан кейін пештің есігін ашқанда, ыстық күйдіргіш бу шығуы мүмкін. Бу қолды, бетті және/немесе көзді күйдіруі мүмкін. Пештің есігін ашқанда, шеттеп тұрыңыз.
- Пісірген кезде пайда болатын қарқынды бу температура айырмашылығына байланысты пештің ішкі және сыртқы бетінде және корпусының жоғарғы жағында конденсация тамшыларын тудыруы мүмкін. Бұл қалыпты және физикалық құбылыс.
- Тағамға арналған температура мен пісіру уақытының мәндері рецепт пен мөлшерге байланысты өзгеруі мүмкін. Осы себепті бұл мәндер ауқымдар ретінде көрсетілген.
- Пісіруді бастаудың алдында әрқашан пештен пайдаланылмайтын керек-жарақтарды алыңыз. Пеште қалатын керек-жарақтар тағамдарды қажетті мөлшерде дайындауға кедергі келтіруі мүмкін.
- Сіз өзіңіздің рецептіңіз бойынша дайындайтын тағамдар үшін пісіру кестелерінде келтірілген ұқсас тағамдарды қолдануға болады.
- Жинаққа кіретін керек-жарақтарды пайдалану ең жақсы пісіру сапасын қамтамасыз етеді. Әрқашан сіз қолданатын сыртқы ыдыс-аяқ үшін өндіруші берген ескертулер мен ақпаратты орындаңыз.
- Пісіру барысында қолданылатын май өткізбейтін қағазды сіз пайдаланатын контейнерге сәйкес келетін мөлшерде кесіңіз. Контейнерден шығып тұратын

май өткізбейтін қағаз тұтану қаупін тудыруы және пісіру сапасына әсер етуі мүмкін. Май өткізбейтін қағазды көрсетілген температура ауқымында пайдаланыңыз.

- Пісірудің жақсы сапасы үшін тағамды ұсынылған дұрыс сөреге қойыңыз. Пісіру барысында сөренің орнын өзгертіңіз.

### 6.1.1 Нан тағамдары және пеште жасалған тағамдар

#### Жалпы мәліметтер

- Тағамдарды сапалы пісіру үшін өнімнің керек-жарактарын пайдалануды ұсынамыз. Егер сіз басқа ыдыстарды қолдансаңыз, қараңғы, жабыспайтын және ыстыққа төзімді ыдыстарға артықшылық беріңіз.
- Егер пісіру кестесінде алдын ала қыздыру ұсынылса, ыдыстарды пешке алдын ала қыздырып қоюды ұмытпаңыз.
- Егер сіз ыдысты гриль торшасына қоятын болсаңыз, пісірген кезде ыдысты артқы қабырғаға жақындатпай, гриль торшасының ортасына қойыңыз.
- Нан тағамдарын пісіру үшін қолданылатын барлық материалдар балғын және бөлме температурасында болуы керек.
- Тағамның дайындалу күйі тағамның көлеміне және ыдыс-аяқтың мөлшеріне байланысты өзгеруі мүмкін.
- Металл, керамика және шыны қалыптар пісіру уақытын ұзартады, ал кондитерлік өнімдердің төменгі беттері біркелкі қызармауы мүмкін.
- Егер сіз пісіруге арналған қағазды қолдансаңыз, ыдыстың төменгі бетінде аздап қызару пайда болуы мүмкін. Бұл жағдайда пісіру уақытын шамамен 10 минутқа ұзарту қажет болуы мүмкін.
- Пісіру кестелерінде көрсетілген мәндер біздің зертханаларда жүргізілген сынақтардың нәтижесінде анықталады. Сізге сәйкес келетін мәндер осы мәндерден өзгеше болуы мүмкін.

- Тағамдарды пісіру кестесінде ұсынылған тиісті сөреге қойыңыз. Пештің төменгі сөресі 1-сөре деп аталады.

#### Торт пісіруге арналған кеңестер

- Егер торт тым құрғақ болса, температураны 10°C-қа көтеріп, пісіру уақытын қысқартыңыз.
- Егер торт дымкыл болса, сұйықтықтың аз мөлшерін қолданыңыз немесе температураны 10°C дейін төмендетіңіз.
- Егер торттың жоғарғы жағы күйіп бара жатса, оны төменгі сөреге қойыңыз, температураны төмендетіңіз және пісіру уақытын ұлғайтыңыз.
- Егер торттың іші жақсы дайындалып, бірақ сырты жабысқақ болса, сұйықтықты аз қолданыңыз, температураны төмендетіңіз және пісіру уақытын ұлғайтыңыз.

#### Кондитерлік өнімдерді дайындау бойынша кеңестер

- Егер кондитерлік өнім тым құрғақ болса, температураны 10 °C көтеріп, пісіру уақытын қысқартыңыз. Кондитерлік өнімнің беттерін сүт, май, жұмыртқа және йогурт қоспасымен сулаңыз.
- Егер кондитерлік өнім баяу пісірілсе, пісірілетін кондитерлік өнімнің қалыңдығы науаның шетінен асып кетпеуін қадағалап отырыңыз.
- Егер кондитерлік өнімнің беті қызарып, бірақ түбі піспеген болса, қамырға қолданылатын қоспаның мөлшері кондитерлік өнімнің түбінде тым көп болмағанын тексеріңіз. Біркелкі қызару үшін қоспаны қамыр беттері мен қамырдың арасына біркелкі таратуға тырысыңыз.
- Кондитерлік өнімді пісіру кестесіне сәйкес күйде және температурада пісіріңіз. Егер түбі әлі де жеткілікті қызарбаған болса, оны әрі қарай пісіру үшін төменгі сөреге қойыңыз.

## Кондитерлік өнімдер мен пеште әзірленетін тағамдарға арналған әзірлеу кестесі

### Бір науада пісіру бойынша ұсыныстар

КК

Тамақ	Пайдаланылатын аксессуар	Жұмыс функциясы	Сөренің орналасуы	Температура (°C)	Нан пісіру уақыты (мин.) (шамамен)
Науада пісірілетін торт	Стандартты науа *(Стандартты науа)	Үстіңгі және астыңғы жылыту	3	180	30... 40
Қалыптағы торт	Гриль торындағы торт қалыбы **	Желдеткіш жылыту	2	180	30... 40
Кішкентай кекстер	Стандартты науа *(Стандартты науа)	Үстіңгі және астыңғы жылыту	3	160	25... 35
Кішкентай кекстер	Стандартты науа *(Стандартты науа)	Желдеткіш жылыту		150	25... 35
Бисквит	Диаметрі 26 см дөңгелек торт қалыбы, гриль торында қысқышы бар ** (Диаметрі 26 см дөңгелек торт қалыбы, гриль торында қысқышы бар)	Үстіңгі және астыңғы жылыту	2	160	30... 40
Бисквит	Диаметрі 26 см дөңгелек торт қалыбы, гриль торында қысқышы бар **	Желдеткіш жылыту	2	160	30... 40
Печенье	Кондитерлік науа *(Кондитерлік науа)	Үстіңгі және астыңғы жылыту	3	170	25... 35
Печенье	Кондитерлік науа *(Кондитерлік науа)	Желдеткіш жылыту	3	170	20... 30
Көндитерлік өнім	Стандартты науа *(Стандартты науа)	Үстіңгі және астыңғы жылыту	2	200	35... 45
Көндитерлік өнім	Стандартты науа *(Стандартты науа)	Желдеткіш жылыту	2	180	35... 45
Тоқаш	Стандартты науа *(Стандартты науа)	Үстіңгі және астыңғы жылыту	2	200	20... 30
Тоқаш	Стандартты науа *(Стандартты науа)	Желдеткіш жылыту	3	180	20... 30
Тұтас нан	Стандартты науа *(Стандартты науа)	Үстіңгі және астыңғы жылыту	3	200	30... 40
Тұтас нан	Стандартты науа *(Стандартты науа)	Желдеткіш жылыту	3	200	30... 40

Тамак	Пайдаланылатын аксессуар	Жұмыс функциясы	Сөренін орналасуы	Температура (°C)	Нан пісіру уақыты (мин.) (шамамен)
Лазанья	Гриль торындағы шыны/металл төртбұрышты контейнер **(Гриль торындағы шыны/металл төртбұрышты қалып)	Үстіңгі және астыңғы жылыту	2 немесе 3	200	30... 40
Алма бәліші	Гриль торындағы диаметрі 20 см дөңгелек кара металл қалып **(Диаметрі 26 см дөңгелек торт қалыбы, гриль торында қысқышы бар)	Үстіңгі және астыңғы жылыту	2	180	50... 70
Алма бәліші	Гриль торындағы диаметрі 20 см дөңгелек кара металл қалып **	Желдеткіш жылыту	2	170	50... 70
Пицца	Стандартты науа *(Стандартты науа)	Үстіңгі және астыңғы жылыту	2	200... 220	10... 20
Пицца	Стандартты науа *(Стандартты науа)	Пицца функциясы	3	250	8... 15

## Екі науамен пісіру бойынша ұсыныстар

Тамақ	Пайдаланылатын аксессуар	Жұмыс функциясы	Сөренің орналасуы	Температура (°C)	Нан пісіру уақыты (мин.) (шамамен)
Кішкентай кекстер	2-Стандартты науа *(Стандартты науа) 4-Кондитерлік науа *(Кондитерлік науа)	Желдеткіш жылыту	2 - 4	Сым сөрелері бар үлгілерде :150 Сым сөрелері жоқ үлгілерде :140	Сым сөрелері бар үлгілерде : 25... 40 Сым сөрелері жоқ үлгілерде : 30... 45
Печенье	2-Стандартты науа *(Стандартты науа) 4-Кондитерлік науа *(Кондитерлік науа)	Желдеткіш жылыту	2 - 4	170	25... 35
Кондитерлік өнім	1-Стандартты науа *(Стандартты науа) 4-Кондитерлік науа *(Кондитерлік науа)	Желдеткіш жылыту	1 - 4	180	35... 45
Токаш	2-Стандартты науа *(Стандартты науа) 4-Кондитерлік науа *(Кондитерлік науа)	Желдеткіш жылыту	2 - 4	180	20... 30

Барлық тағамдар үшін алдын ала қыздыру ұсынылады.

\*Бұл аксессуарлар өніміңізге кірмеуі мүмкін. (Бұл керек-жарақтар сіздің өніміңізге сәйкес келмеуі мүмкін.)

\*\*Бұл аксессуарлар өніміңізге кірмейді. Олар сатылымда бар аксессуарлар болып табылады. (\*\*Бұл керек-жарақтар сіздің өніміңіздің жеткізілімінде жоқ. Олар саудада қолжетімді керек-жарақтар.)

### «Эко желдеткіш жылыту» жұмыс функциясы бар әзірлеу кестесі

- Тамақ әзірлеуді «Эко желдеткіш жылыту» жұмыс функциясында бастағаннан кейін температура параметрін өзгертпеңіз.
- «Эко желдеткіш жылыту» жұмыс режимінде пісірген кезде, пештің есігін ашпаңыз. Егер есік ашылмаса, ішкі

температура қуатты үнемдеу үшін оңтайландырылады және бұл температура дисплейде көрсетілгеннен өзгеше болуы мүмкін.

- «Эко желдеткіш жылыту» жұмыс режимінде алдын ала қыздыруды жасамаңыз.

Тамақ	Пайдаланылатын аксессуар	Сөренің орналасуы	Температура (°C)	Нан пісіру уақыты (мин.) (шамамен)
Кішкентай кекстер	Стандартты науа *	3	180	30 ... 40
Печенье	Стандартты науа *	3	200	30 ... 40
Кондитерлік өнім	Стандартты науа *	3	220	40 ... 50
Токаш	Стандартты науа *	3	200	30 ... 40

\* Бұл аксессуарлар өніміңізге кірмеуі мүмкін. (Бұл керек-жарактар өніміңізге кірмеуі мүмкін.)

## 6.1.2 Ет, балық және құс еті

### Грильде әзірлеген кездегі маңызды сәттер

- Тұтастай тауық, күркетауық етін және үлкен ет кесектерін пісірмес бұрын, оны лимон шырыны мен бұрышпен дәмденіңіз – бұл пісіру тиімділігін арттырады.
- Сүйегі бар етті пісіру жон етті қуыруға қарағанда 15-30 минутқа ұзағырақ уақыт алады.

- Ет қалыңдығының әр сантиметрі үшін шамамен 4-5 минут пісіру уақытын есептеу керек.
- Пісіру уақыты аяқталғаннан кейін етті пеште шамамен 10 минут ұстаңыз. Ет шырыны қуырылған етке жақсы бөлінеді және ет кесілген кезде шықпайды
- Балықты ыстыққа төзімді табаққа орта немесе төменгі сөреге қою керек.
- Пісіру кестесінде ұсынылған тағамдарды бір науада пісіріңіз.

КК

### Ет, балық және құс етін әзірлеу кестесі

Тамақ	Пайдаланылатын аксессуар	Жұмыс функциясы	Сөренің орналасуы	Температура (°C)	Нап пісіру уақыты (мин.) (шамамен)
Стейк (тұтас)/ куыру (1 кг)	Стандартты науа *(Стандартты науа)	Үстіңгі және астыңғы жылыту	3	15 мин. 250/ макс., кейін 180 ... 190	60... 80
Қой сирағы (1,5-2 кг) (Қой сирағы (1,5-2 кг))	Стандартты науа *(Стандартты науа)	Үстіңгі және астыңғы жылыту	3	15 мин. 250/ макс., кейін 170	110... 120
Қуырылған тауық еті (1,8-2 кг) (Қуырылған тауық (1,8-2 кг))	Гриль торы * Бір науаны төменгі сөреге қойыңыз.	Үстіңгі және астыңғы жылыту	2	15 мин. 250/ макс., кейін 190	60... 80
Қуырылған тауық еті (1,8-2 кг) (Қуырылған тауық (1,8-2 кг))	Гриль торы * Бір науаны төменгі сөреге қойыңыз.	Желдеткіш жылыту	2	200... 220	60... 80
Қуырылған тауық еті (1,8-2 кг) (Қуырылған тауық (1,8-2 кг))	Гриль торы * Бір науаны төменгі сөреге қойыңыз.	«3D» функциясы	2	15 мин. 250/ макс., кейін 190	60... 80
Күркетауық (5,5 кг) (Күркетауық (5,5 кг))	Стандартты науа *(Стандартты науа)	Үстіңгі және астыңғы жылыту	1	25 мин. 250/ макс., кейін 180 ... 190	150... 210
Күркетауық (5,5 кг) (Күркетауық (5,5 кг))	Стандартты науа *(Стандартты науа)	«3D» функциясы	1	25 мин. 250/ макс., кейін 180 ... 190	150... 210
Балық	Гриль торы * Бір науаны төменгі сөреге қойыңыз.	Үстіңгі және астыңғы жылыту	3	200	20... 30
Балық	Гриль торы * Бір науаны төменгі сөреге қойыңыз.	«3D» функциясы	3	200	20... 30



Барлық тағамдар үшін алдын ала қыздыру ұсынылады.

\*Бұл аксессуарлар өніміңізге кірмеуі мүмкін. (Бұл керек-жарақтар сіздің өніміңізге сәйкес келмеуі мүмкін.)

\*\*Бұл аксессуарлар өніміңізге кірмейді. Олар сатылымда бар аксессуарлар болып табылады. (\*\*Бұл керек-жарақтар сіздің өніміңіздің жеткізілімінде жоқ. Олар саудада қолжетімді керек-жарақтар.)

### 6.1.3 Гриль

Қызыл ет, балық және құс еті грильде тез қоңыр түске ие болып, әдемі қыртысты сақтайды және кеуіп кетпейді. Жон ет, іспарадағы ет, шұжықтар, сондай-ақ шырынды көкөністер (қызанақ, пияз және т.б.) грильде әзірлеуге өте қолайлы.

#### Жалпы ескертулер

- Грильге жарамсыз тағамдар өрт қаупін тудырады. Грильде тек грильдің ыстық отына сәйкес келетін тағамдарды пісіріңіз. Сонымен бірге тағамды тым алыс, грильдің артқы жағына қоймаңыз. Бұл ең ыстық аймақ, сондықтан майлы тағамдар өртеніп кетуі мүмкін.
- **Грильді жасаған кезде пештің есігін жабыңыз. Ешқашан грильді пештің есігі ашып қойып, әзірлемеңіз. Ыстық беттер күйіктерге әкелуі мүмкін!**

#### Грильді әзірлеген кездегі маңызды сәттер

- Грильде мүмкіндігінше қалыңдығы мен салмағы бірдей болатын тағамдарды дайындаңыз.
- Грильге арналған тағамдарды грильге немесе гриль торының науасына салыңыз, оларды пештің өлшемдерінен асып кетпестей үлестіріңіз.
- Қуырылған бөліктердің қалыңдығына байланысты кестеде көрсетілген пісіру уақыты әртүрлі болуы мүмкін.
- Гриль торын немесе гриль науасын пеште қажетті деңгейге қойыңыз. Егер сіз гриль торында пісіріп жатсаңыз, май жинау үшін пештің науасын төменгі сөреге қойыңыз. Астына қойылатын науа грильдің бүкіл аумағына жететін мөлшерде болуы керек. Мұндай науа құрылғымен бірге жеткізілмеуі мүмкін. Оңай тазалау үшін пеш табағына аздап су құйыңыз.

#### Гриль кестесіі

Тамақ	Пайдаланылатын аксессуар	Сөренің орналасуы	Температура (°C)	Нан пісіру уақыты (мин.) (шамамен)
Балық	Гриль торы	4 - 5	250	20... 25
Тауық бөліктері	Гриль торы	4 - 5	250	25... 35
Ең дөңгелегі (бұзау еті) - 12 көлемі	Гриль торы	4	250	20... 30
Жаншылған қой етінен жасалған котлет	Гриль торы	4 - 5	250	20... 25
Стейк - (ет текшелері)	Гриль торы	4 - 5	250	25... 30
Жаншылған бұзау етінен жасалған котлет	Гриль торы	4 - 5	250	25... 30
Көкөніс GRATIN	Гриль торы	4 - 5	220	20... 30
Қуырылған нан	Гриль торы	4	250	1... 4

Барлық грильде әзірленетін тағамдар үшін 5 минут бойы алдын ала қыздыру ұсынылады.

Гриль жасаудың жалпы уақытының 1/2-інен кейін тағам бөліктерін айналдырыңыз.

## 6.1.4 Бумен тазалау:

### Жалпы мәліметтер

- Бумен пісіруді тек нұсқаулықта көрсетілген будың көмегімен пісіру функциялары арқылы орындауға болады. Бумен пісіру функциялары үшін «Пештің жұмыс функциялары» [► 56] бөлімін қараңыз.

- Егер пісіру кестесінде алдын ала қыздыру ұсынылса, ыдыстарды пешке алдын ала қыздырып қоюды ұмытпаңыз. Су берілетін кезде көрсетілген ұзақтық алдын ала қыздырудан кейінгі уақытты білдіреді.
- Пісіру кестесінде өндіруші сынақтар жолымен тексерген дайындық бойынша ұсыныстар бар. Сіз судың мөлшерін, температураны, бумен пісіру функциясын және кестеде көрсетілмеген тағамдардың уақытын белгілей аласыз
- Бумен пісіруді бір табақта орындаңыз.

### Бір науада пісіру бойынша ұсыныстар - «3D» функциясы

Тамақ	Пайдаланыл атын аксессуар	Сөренің орналасуы	Температура (°C)	Пайдаланыл атын су мөлшері (мл)	Су алу уақыты (мин.)**	Нан пісіру уақыты (мин.) (шамамен)	Тағамның салмағы, шамамен (г)
Тұтас нан	Стандартты науа *(Стандартты науа)	2	200	200	алдын ала қыздырудан кейін	30... 40	820
Қуырылған тауық еті (1,8-2 кг) (Қуырылған тауық (1,8-2 кг))	Гриль торы * Бір науаны төменгі сөреге қойыңыз.	2	25 мин. 250/ макс., кейін 190	250	25	60... 70	2000
Қабырға стейкі (жалғыз кесек)	Стандартты науа *(Стандартты науа)	3	180	250	15	40... 55	1000
Көкөніс қосылған қойдың сан еті	Стандартты науа *(Стандартты науа)	3	170	250+250***	алдын ала қыздырудан кейін	90... 110	2000
Ашытқы қосылған тоқаш	Стандартты науа *(Стандартты науа)	3	180	100	алдын ала қыздырудан кейін	25... 35	1200
Чизкейк	Стандартты науа *(Стандартты науа)	3	120	150	алдын ала қыздыру алдында	50... 60	1450
Тауық сирағы	Стандартты науа *(Стандартты науа)	3	200	150	алдын ала қыздырудан кейін	25... 35	800
Пісірілген картоп	Стандартты науа *(Стандартты науа)	3	190	150	25	45... 55	500

Тамак	Пайдаланылатын аксессуар	Сөренің орналасуы	Температура (°C)	Пайдаланылатын су мөлшері (мл)	Су алу уақыты (мин.)**	Нан пісіру уақыты (мин.) (шамамен)	Тағамның салмағы, шамамен (г)
Гамбургерге арналған нан	Стандартты науа *(Стандартты науа)	3	180	150	алдын ала қыздырудан кейін	20... 30	800
Көкөніс қосылған аксерке балығы	Стандартты науа *(Стандартты науа)	3	180	100	алдын ала қыздырудан кейін	25... 35	500

\* Бұл аксессуарлар өніміңізге кірмеуі мүмкін.

\*\* Алдын ала қыздырудан кейін өткен уақытты көрсетеді.

\*\*\* Әзірлеу уақытының жартысында тағы 250 мл су қосыңыз.

## 6.1.5 Сынақ тағамдары

- Бұл аспаздық кестедегі тағамдар бақылау институттары үшін тағамдарды сынауды жеңілдету үшін EN 60350-1 стандартына сәйкес дайындалады.

### Сынақ тағамдарына арналған әзірлеу кестесі

#### Бір науада пісіру бойынша ұсыныстар

Тамак	Пайдаланылатын аксессуар	Жұмыс функциясы	Сөренің орналасуы	Температура (°C)	Нан пісіру уақыты (мин.) (шамамен)
Үгілмелі күлше (тәтті печенье)	Стандартты науа *(Стандартты науа)	Үстіңгі және астыңғы жылыту	3	140	20... 30
Үгілмелі күлше (тәтті печенье)	Стандартты науа *(Стандартты науа)	Желдеткіш жылыту		140	15 .. 25
Кішкентай кекстер	Стандартты науа *(Стандартты науа)	Үстіңгі және астыңғы жылыту	3	160	25... 35
Кішкентай кекстер	Стандартты науа *(Стандартты науа)	Желдеткіш жылыту		150	25... 35
Бисквит	Диаметрі 26 см дөңгелек торт қалыбы, гриль торында қысқышы бар ** (Диаметрі 26 см дөңгелек торт қалыбы, гриль торында қысқышы бар)	Үстіңгі және астыңғы жылыту	2	160	30... 40

Тамак	Пайдаланылатын аксессуар	Жұмыс функциясы	Сөренің орналасуы	Температура (°C)	Нан пісіру уақыты (мин.) (шамамен)
Бисквит	Диаметрі 26 см дөңгелек торт қалыбы, гриль торында қысқышы бар **	Желдеткіш жылыту	2	160	30... 40
Алма бәліші	Гриль торындағы диаметрі 20 см дөңгелек қара металл қалып ** (Диаметрі 26 см дөңгелек торт қалыбы, гриль торында қысқышы бар)	Үстіңгі және астыңғы жылыту	2	180	50... 70
Алма бәліші	Гриль торындағы диаметрі 20 см дөңгелек қара металл қалып **	Желдеткіш жылыту	2	170	50... 70

### Екі науамен пісіру бойынша ұсыныстар

Тамак	Пайдаланылатын аксессуар	Жұмыс функциясы	Сөренің орналасуы	Температура (°C)	Нан пісіру уақыты (мин.) (шамамен)
Үгілмелі күлше (тәтті печенье)	2-Стандартты науа *(Стандартты науа) 4-Кондитерлік науа *(Кондитерлік науа)	Желдеткіш жылыту	2 - 4	140	15... 25
Кішкентай кекстер	2-Стандартты науа *(Стандартты науа) 4-Кондитерлік науа *(Кондитерлік науа)	Желдеткіш жылыту	2 - 4	Сым сөрелері бар үлгілерде :150 Сым сөрелері жоқ үлгілерде :140	Сым сөрелері бар үлгілерде : 25... 40 Сым сөрелері жоқ үлгілерде : 30... 45

Барлық тағамдар үшін алдын ала қыздыру ұсынылады.

\*Бұл аксессуарлар өніміңізге кірмеуі мүмкін. (Бұл керек-жарақтар сіздің өніміңізге сәйкес келмеуі мүмкін.)

\*\*Бұл аксессуарлар өніміңізге кірмейді. Олар сатылымда бар аксессуарлар болып табылады. (\*\*Бұл керек-жарақтар сіздің өніміңіздің жеткізілімінде жоқ. Олар саудада қолжетімді керек-жарақтар.)

### Гриль

Тамак	Пайдаланылатын аксессуар	Сөренің орналасуы	Температура (°C)	Нан пісіру уақыты (мин.) (шамамен)
Ең дөңгелегі (бұзау еті) - 12 көлемі	Гриль торы	4	250	20... 30
Қуырылған нан	Гриль торы	4	250	1... 4

Барлық грильде әзірленетін тағамдар үшін 5 минут бойы алдын ала қыздыру ұсынылады.

Гриль жасаудың жалпы уақытының 1/2-інен кейін тағам бөліктерін айналдырыңыз.

### 7.1 Тазалау туралы жалпы ақпарат

#### Жалпы ескертулер

- Өнімді тазаламас бұрын өнімнің салқындауын күтіңіз. Ыстық беттер күйіктерге әкелуі мүмкін!
- Жуғыш заттарды тікелей ыстық беттерге қолданбаңыз. Бұл кетпейтін дақтардың пайда болуына әкелуі мүмкін
- Өнімді әр операциядан кейін мұқият тазалап, кептіру керек. Осылайша, тамақ қалдықтары оңай алынып тасталады және бұл қалдықтар өнімді кейіннен пайдаланған кезде өрттің алдын алу үшін тазалануы тиіс. Осылайша, құрылғының қызмет ету мерзімі артады және жиі кездесетін мәселелер азаяды.
- Тазалау үшін бумен тазалау құралдарын пайдаланбаңыз.
- Кейбір жуғыш заттар немесе тазалағыш заттар бетке зақым келтіреді. Жарамсыз тазартқыштар: ағартқыш, құрамында аммиак, қышқыл немесе хлорид бар тазартқыштар, бумен тазартқыштар, қақтан тазартқыштар, дақ пен тот кетіргіштер, абразивті тазартқыштар (кремді тазартқыштар, тазартқыш ұнтақ, тазартқыш крем, абразивті және сызат қырғыш, сым, ысқыштар, құрамында кір мен жуғыш заттардың қалдықтары бар тазартқыш майлықтар).
- Әр қолданғаннан кейін тазалау кезінде арнайы тазалау құралдары қажет емес. Аспапты ыдыс жуғыш затты, жылы суды және жұмсақ шүберекті немесе сорғышты пайдаланып тазалап, құрғақ шүберекпен құрғатыңыз.
- Тазалағаннан кейін қалған сұйықтықты толығымен сүртіп, пісірген кезде шашыраған тағамды дереу тазалаңыз.
- Пайдаланушы нұсқаулығында басқаша көрсетілмесе, құрылғының ешбір бөлігін ыдыс жуғышта жууға болмайды.

#### Іnox – тот баспайтын беттер

- Іnox тот баспайтын болаттан жасалған беттер мен тұтқаларды тазарту үшін қышқыл немесе хлор бар тазартқыштарды қолданбаңыз.
- Тот баспайтын болаттан жасалған бет уақыт өте келе түсін өзгерте алады. Бұл қалыпты. Әр пайдаланудан кейін бетті тот баспайтын немесе іnox бетіне сәйкес келетін жуғыш затпен тазалаңыз.
- Бір бағыттық сүртуді қадағалай отырып, жұмсақ сабынды шүберекпен және іnox беттеріне сәйкес келетін сұйық (қырмайтын) жуғыш затпен тазалаңыз.
- Шыны және іnox беттеріндегі қақ, май, крахмал, сүт және ақуыз дақтарын күтпестен дереу алып тастаңыз. Дақтар ұзақ уақыт сақталса, тот басуы мүмкін.
- Пісіру панеліне шашыратылған/жағылған тазартқыштарды дереу алып тастау керек. Бетінде қалған абразивті тазартқыштар беттің ағаруына әкеледі.

#### Эмальданған беттер

- Әр қолданғаннан кейін эмальданған беттерді ыдыс жуғыш затпен, жылы сумен және жұмсақ шүберекпен немесе ысқышпен тазалап, құрғақ шүберекпен сүртіңіз.
- Егер сіздің құрылғыңызда жеңіл бумен тазалау мүмкіндігі болса, жеңіл, тұрақты емес кірді кетіру үшін жеңіл бумен тазалауды орындауға болады. («Бумен оңай тазалау [▶ 80]» («Бумен оңай тазалау») бөлімін қараңыз.)
- Кетіру қиын дақтарды кетіру үшін өніміңіздің веб-сайтында ұсынылған пеш пен грильді тазартқышты және сызат түсірмейтін қырғышты пайдалануға болады. Пештің сыртын тазалауға арналған құралдарды пайдаланбаңыз.
- Пісіру бетін тазаламас бұрын пеш салқындауы керек. Ыстық беттерді тазалау өрт қаупін тудырады және эмаль бетіне зақым келтіреді.

## Каталитикалық беттер

- Пісіру аумағындағы бүйірлік қабырғаларды тек эмальдалған немесе каталитикалық қабырғалармен жабуға болады. Бұл модельге қарай өзгеріп тұрады.
- Каталитикалық қабырғалардың ашық күңгірт және кеуекті беті болад. Пештің каталитикалық қабырғаларын тазалауға болмайды.
- Каталитикалық беттер кеуекті құрылымының арқасында майды сіңіреді және беті маймен қаныққан кезде жылтырай бастайды, бұл жағдайда бөлшектерді ауыстыру ұсынылады.

## Шыны беттер

- Шыны беттерді тазалаған кезде қатты металл қырғыштар мен абразивті тазалау материалдарын пайдаланбаңыз. Олар шыны бетін зақымдауы мүмкін.
- Құрылғыны ыдыс жуғыш затпен, жылы сумен және шыны беттерге арналған микрофибра матамен тазалап, құрғақ микрофибра матамен сүртіңіз.
- Егер тазалаудан кейін жуғыш заттың қалдықтары қалса, оларды суық сумен сүртіп, таза және құрғақ микроталшықты шүберекпен құрғатыңыз. Жуғыш заттың қалдықтары келесі жолы шыны бетіне зақым келтіруі мүмкін.
- Ешқандай жағдайда әйнектің бетіндегі кептірілген қалдықтарды жүзі кетілген пышақтармен, сым ысқышпен немесе ұқсас қырғыш құралдармен тазаламаңыз.
- Шыны бетіндегі кальций дақтарын (сары дақтарды) сірке суы немесе лимон шырыны сияқты қақтан тазартқышпен ашық саудада қолжетімді қақ тазартқышпен кетіруге болады.
- Егер бет қатты ластанған болса, тазартқышты даққа ысқышпен жағыңыз және оның әрекет етуін біраз күтіңіз. Содан кейін әйнектің бетін дымқыл шүберекпен сүртіңіз.
- Шыны беттердегі түссіздену мен дақтар қалыпты құбылыс және ақаулар емес.

## Пластик бөлшектер мен боялған беттер

- Пластик бөлшектер мен боялған беттерді ыдыс жуғыш затты, жылы суды және жұмсақ шүберекті немесе ыстықшы пайдаланып тазалап, құрғақ шүберекпен құрғатыңыз.
- Қатты металл қырғыштар мен абразивті тазартқыштарды қолданбаңыз. Олар беттерді зақымдауы мүмкін.
- Өнімнің құрамдас бөліктерінің буындары дымқыл болмайтынына және онда жуғыш заттың қалмайтынына көз жеткізіңіз. Әйтпесе, бұл қосылыстарда коррозия пайда болуы мүмкін.

## 7.2 Керек-жарақтарды тазалау

Пайдаланушы нұсқаулығында басқаша көрсетілмесе, бұйымның керек-жарақтарын ыдыс жуғыш машинаға салмаңыз.

## 7.3 Басқару тақтасын тазалау

- Басқару тұтқалары бар панельдерді тазалаған кезде, панель мен тұтқаларды дымқыл, жұмсақ шүберекпен сүртіп, құрғақ шүберекпен құрғатыңыз. Панельді тазалау үшін астындағы тұтқалар мен тығыздағыштарды алып тастамаңыз. Басқару тақтасы мен тұтқалар зақымдалуы мүмкін.
- Басқару тұтқалары бар iNox панельдерін тазалаған кезде тұтқаның айналасындағы iNox тазалағыштарын пайдаланбаңыз. Тұтқаның айналасындағы индикаторлар өшірілуі мүмкін.
- Сенсорлық басқару тақталарын дымқыл, жұмсақ шүберекпен тазалап, құрғақ шүберекпен сүртіңіз. Егер құрылғы кілтті құлыптау функциясымен жабдықталған болса, басқару тақтасын тазаламас бұрын кілт құлпын орнатыңыз. Әйтпесе, пернелерде қате анықтау орын алуы мүмкін.

## 7.4 Пештің ішін тазалау (пісіру аумағы)

Пештегі бет түрлеріне сәйкес «Тазалау туралы жалпы ақпарат» бөлімінде сипатталған тазалау қадамдарын орындаңыз.

## Тұмпапештің бүйірлік қабырғаларын тазалау

Пісіру аумағындағы бүйірлік қабырғаларды тек эмальдалған немесе каталитикалық қабырғалармен жабуға болады. Бұл модельге қарай өзгеріп тұрады. Егер каталитикалық қабырға болса, ақпарат алу үшін «Каталитикалық беттер» бөлімін қараңыз.

Егер өнім сым сөрелі модель болса, бүйірлік қабырғаларды тазаламас бұрын, сым сөрелерді алыңыз. Содан кейін бүйірлік қабырға бетінің түріне сәйкес «Тазалау туралы жалпы ақпарат» бөлімінде сипатталғандай тазалауды орындаңыз.

### Бүйірлік сым сөрелерді алу үшін:

1. Сым сөренің алдыңғы жағын бүйірлік қабырғада қарама-қарсы бағытта тарту арқылы алыңыз.
2. Толығымен алу үшін сым сөрені өзіңізге қарай тартыңыз.

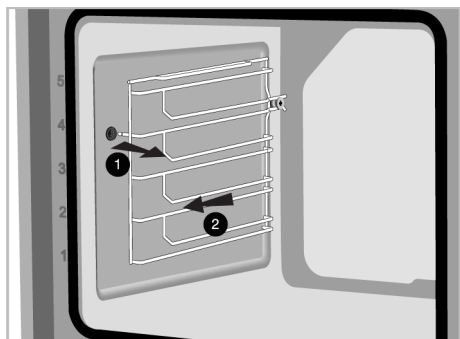

3. Сөрелерді қайта бекіту үшін алу кезінде қолданылған процедураларды сәйкесінше соңынан басына дейін қайталау керек.

### Тұмпапеш негізіндегі су ыдысын тазалау

Бүмен пісіруді жеңілдететін бүмен тазалау әрекеттерінің жиілігіне және пайдаланылатын судың кермектігіне байланысты тұмпапеш негізіндегі су ыдысында қақ дақтары пайда болуы мүмкін.

**Бүмен оңай әзірлеу бүмен тазалау әрекеттерінен кейін тұмпапештің негізіндегі су ыдысында болуы мүмкін қақты кетіру үшін әрбір 2 немесе 3 әрекеттен кейін:**

1. Тұмпапештің негізіндегі су ыдысына 350 cc ақ сірке суын (сірке суының қышқылдығы 6% -дан аспауы керек) қосыңыз.

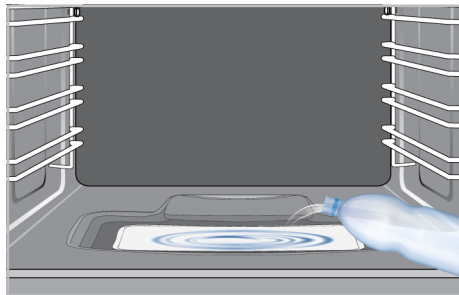

2. Сірке суына қоршаған орта температурасында қақ қалдықтарын ерітуге мүмкіндік беру үшін кемінде 30 минут бойы күтіңіз.
3. Су ыдысын жұмсақ ылғалды шүберекпен және құрғақ шүберекпен тазалаңыз.



Тұмпапештің негізіндегі су ыдысын тазалау үшін құрамында қышқылдар немесе хлоридтер бар тазалағыш заттарды пайдаланбаңыз. Тұмпапештің негізіндегі су ыдысында құрылуы мүмкін қақты қыру арқылы тазалаңыз. Олай істесеңіз, өнім негізі зақымдалуы керек.

**Қақтан тазарту тиімділігін арттыру үшін, әр 10 рет қолданғаннан кейін, су ыдысында болуы мүмкін жоғарыда аталған қақтан тазарту әрекеттеріне қоса:**

Төменгі жылытқыш белсенді жұмыс функциясын тандап, пешті 100 °C температурада 2-3 минутқа қосыңыз. Содан кейін пешті өшіріп, пештің және грильдің ішкі бетін тазалауға арналған, сіздің өніміңіздің брендіне арналған сайтта ұсынылған тазартқышты пештің түбіндегі су

ыдысына себiнiз де, 5 минутка қалдырыңыз. 5 минуттан кейiн пештiң түбiндегi суды дымқыл микроталшықты шүберекпен сүртiп, құрғатыңыз.

## 7.5 Бумен оңай тазалау

Бұл пештiң iшiндегi бу мен пештiң iшкi беттерiнде конденсацияланған су тамшыларының әсерiнен жұмсартатын кiрдi (ұзақ уақыт бойы қалмайтын) оңай тазартуға мүмкiндiк бередi.

1. Пеш iшiндегi барлық аксессуарларды алыңыз.
2. Пештiң басқару тактасындағы су ыдысын басып, суды ұсынан шығарып алыңыз. Ыдысқа 200 мл су құйыңыз.

**i** Дистилденген немесе сүзгiден өткен суды пайдаланбаңыз. Тек дайын суларды пайдаланыңыз. Судың орнына жанғыш, алкогольдi немесе қатты бөлшектердiң ерiтiндiлерiн пайдаланбаңыз.

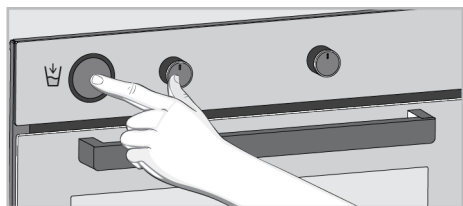

3. Су ыдысын ұясына орнатыңыз және оны басыңыз. Су пештiң түбiнде орналасқан ыдысты толтыра бастайды.
4. «Бумен жеңiл тазалау» режимiн орнатыңыз және пештi 100°C температурада 20 минутка қосыңыз.

Есiктi дереу ашып, пештiң iшкi беттерiн дымқыл ысқышпен немесе шүберекпен сүртiңiз. Есiктi ашқан кезде бу шығады. Бұл күйiп қалу қаупiн тудыруы мүмкiн. Есiктi ашқанда сақ болыңыз.

Қатты кiрдi кетiру үшiн, өнiмдi ыдыс жуғыш затты, жылы суды және жұмсақ шүберектi немесе сорғышты пайдаланып тазалап, құрғақ шүберекпен құрғатыңыз.

**i** Бумен жеңiл тазалау мүмкiндiгiн пайдаланған кезде, пеште пайда болған жеңiл қоспаларды жұмсарту үшiн қосылған су буланып, пештiң iшкi бетiнде және пештiң есiгiнде конденсацияланады деп күтiлуде. Пештiң есiгiнде пайда болған конденсация пештiң есiгi ашық болған кезде тамшылауы мүмкiн. Тұмпапештiң есiгiн ашқаннан кейiн конденсатты сүртiңiз.

(Ол өнiм үлгiсiне байланысты өзгерiп отырады. Ол өнiмiңiзде қолжетiмдi болмауы мүмкiн. (Үлгiсiне байланысты)) Пештiң iшiнде конденсат пайда болғаннан кейiн, ыдыс арнасында пештiң астында бiраз су немесе ылғал пайда болуы мүмкiн. Пайдаланудан кейiн бұл ыдыс арнасын дымқыл шүберекпен тазалап, кейiн оны құрғатыңыз.



## 7.6 Пештiң есiгiн тазалау

Пештiң есiгi мен есiк әйнектерiн тазалау үшiн алуға болады. Есiктер мен әйнектердi қалай алып тастауға болады, «Пештiң есiгiн шешiп алу» және «Есiктiң iшкi әйнегiн шешiп алу» бөлiмдерiнде сипатталған. Есiктiң iшкi әйнектерiн алғаннан кейiн ыдыс жуғыш зат, жылы су және жұмсақ шүберекпен немесе ысқышпен тазалап, құрғақ шүберекпен құрғатыңыз. Пештiң әйнегiнде пайда болуы мүмкiн қалдықтары мен кетiру үшiн әйнектi сiрке суымен сүртiп, шайыңыз.

**i** Тұмпапештiң есiгi мен әйнегiн тазалау үшiн қатты абразивтi тазартқыштарды, металл қырғыштарды, сым ысқышты немесе ағартқыш материалдарды пайдаланбаңыз.



## Пештің есігін алу

1. Пеш есігін ашыңыз.
2. Алдыңғы есіктің ілмек ұясындағы бекіткіштерді суретте көрсетілгендей төмен сырғыту арқылы оң және сол жаққа ашыңыз.
3. Ілмек түрлері өнім үлгісіне байланысты (А), (В), (С) түрлері ретінде ерекшеленеді. Келесі суреттерде әр типтегі ілмектерді қалай ашуға болатындығы көрсетілген.
4. (А) типті ілмектер әдеттегі есік түрлері үшін қолжетімді.

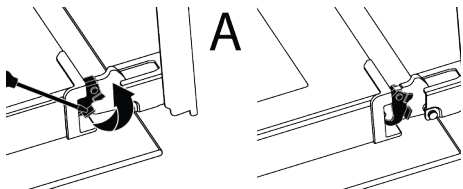

5. (В) топса түрі тегіс жабылатын есіктер үшін қолжетімді.

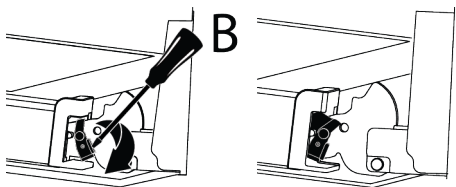

6. (С) типті ілмектер тегіс ашылатын/ жабылатын есіктер үшін қолжетімді.

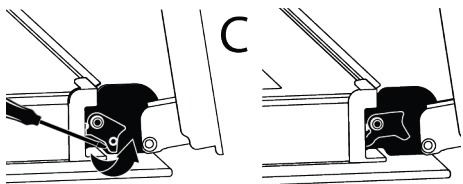

7. Тұмпапештің есігін жартылай ашық күйге жеткізіңіз.

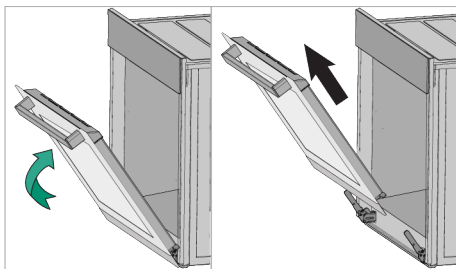

8. Алынған есікті оң және сол топсалардан босату үшін жоғары қарай тартыңыз және шешіп алыңыз.

**i** Есікті қайта бекіту үшін есікті алу кезінде қолданылған процедуралар сәйкесінше соңынан басына дейін қайталануы керек. Есікті орнату кезінде, топса ұяшығындағы қыстырғыштарды жабуды ұмытпаңыз.

## 7.7 Пеш есігінің ішкі әйнегін алу

Тазалау үшін өнімнің алдыңғы есігінің ішкі әйнегін алып тастауға болады.

1. Пеш есігін ашыңыз.
2. Алдыңғы есіктің жоғарғы жағына бекітілген пластик компонентті өзіңізге қарай тартыңыз, сонымен бірге компоненттің екі жағындағы қысым нүктелерін басып, оны шығарып алыңыз.

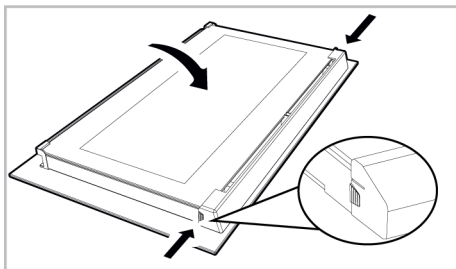

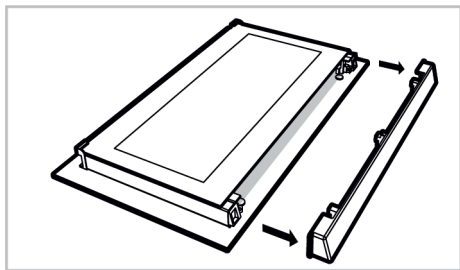

3. Суретте көрсетілгендей, ішкі әйнекті (1) «А» бағытында ақырын көтеріңіз, содан кейін оны «В» бағытына қарай тартып алыңыз.

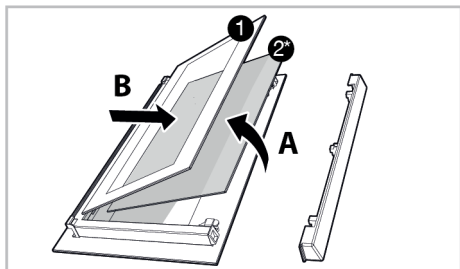

- 1 Ішкі әйнек                      2\* Ішкі әйнек (сіздің өніміңіз үшін ол болмауы мүмкін)
4. Егер сіздің өніміңізде ішкі әйнек болса (2), оны ажырату үшін сол процедураны қайталаңыз (2).
5. Есікті қайта құрудың алғашқы қадамы – ішкі әйнекті жинау (2). Әйнектің қиғаш жиегін пластик ойықтың қиғаш жиегіне сәйкес келетін етіп орнатыңыз. (Егер сіздің өніміңіз ішкі әйнекпен жабдықталған болса). Ішкі әйнек (2) ішкі әйнекке ең жақын пластик ойыққа бекітілуі керек (1).
6. Ішкі әйнекті құрастырған кезде (1) әйнектің басып шығарылған жағы ішкі әйнекте орналасқанына назар аударыңыз. Ішкі әйнектің (1) төменгі бұрыштары төменгі пластик ойықтарға сәйкес келуі өте маңызды.
7. Пластик элементті жақтауға қарай «шерту» дыбысы шыққанша басыңыз.

## 7.8 Пеш шамын тазалау

Пісіру аумағындағы тұмпапеш шамының шыны есігі ластанған жағдайда; ыдыс жуғыш затты, жылы суды және жұмсақ шүберекті немесе ысқышты пайдаланып тазалап, құрғақ шүберекпен құрғатыңыз. Тұмпапештің шамы істен шыққан жағдайда, келесі бөлімдердегі нұсқауларды орындау арқылы тұмпапештің шамын ауыстыруға болады.

### Тұмпапештің шамын ауыстыру

#### Жалшы ескертулер

- Электр тогының соғу қаупін болдырмау үшін, пештің шамын ауыстырмас бұрын, құрылғыны розеткадан ажыратып, пештің суығанын күтіңіз. Ыстық беттер күйіктерге әкелуі мүмкін!
- Бұл пешті қуаттандыру үшін қуаты 40 Вт-тан аз, биіктігі 60 мм-ден аз, диаметрі 30 мм-ден аз қыздыру шамы немесе қуаты 60 Вт-тан аз G9 негізі бар галогендік шам қолданылады. Пеш шамдарын уәкілетті қызметтерден немесе лицензиясы бар техниктерден сатып алуға болады. Бұл өнімде G қуат класының шамы орнатылған.
- Шамның орны суретте көрсетілгеннен өзгеше болуы мүмкін.
- Бұл өнімде пайдаланылатын шам үй бөлмелерін жарықтандыруда пайдалануға жарамсыз. Бұл шамның мақсаты — пайдаланушыға тамақ өнімдерін көруге көмектесу.
- Бұл өнімде қолданылатын шамдар экстремалды физикалық жағдайларға төтеп беруі керек, мысалы, температура 50 °C-тан жоғары.

#### Егер тұмпапеште дөңгелек шам болса,

1. Өнімді электр желісінен ажыратыңыз.
2. Шыны қақпақты сағат тіліне қарсы бұрап алыңыз.

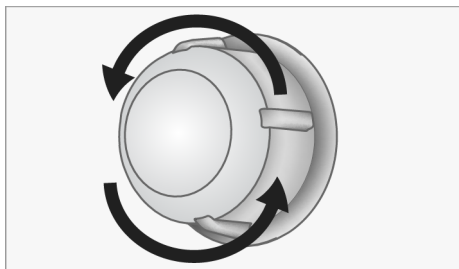

3. Егер тұппапештің шамы төмендегі суретте көрсетілген (А) түрге жатса, тұппапештің шамын суретте көрсетілгендей етіп бұраңыз және жаңасына ауыстырыңыз. Егер бұл (В) типті модель болса, оны суретте көрсетілгендей шығарып, жаңасымен ауыстырыңыз.

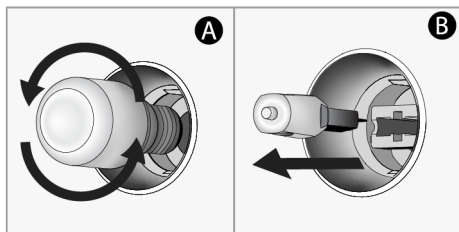

4. Шыны қақпақты қайта орнатыңыз. Егер тұппапеште шаршы шам болса,
1. Өнімді электр желісінен ажыратыңыз.
  2. Сым сөрелерді сипаттамаға сәйкес алыңыз.

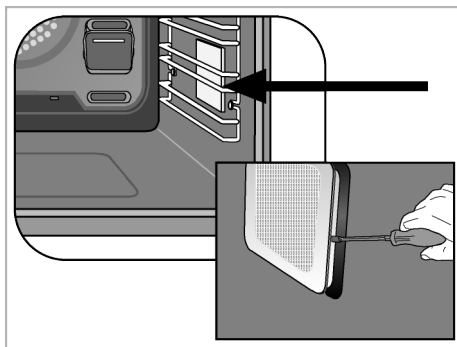

3. Шамның қорғаныш әйнек қақпағын бұрауышпен көтеріңіз. Өніміңіздегі төртбұрышты шамда бұранда болса, алдымен бұранданы алыңыз.
4. Егер тұппапештің шамы төмендегі суретте көрсетілген (А) түрге жатса, тұппапештің шамын суретте көрсетілгендей етіп бұраңыз және жаңасына ауыстырыңыз. Егер бұл (В) типті модель болса, оны суретте көрсетілгендей шығарып, жаңасымен ауыстырыңыз.

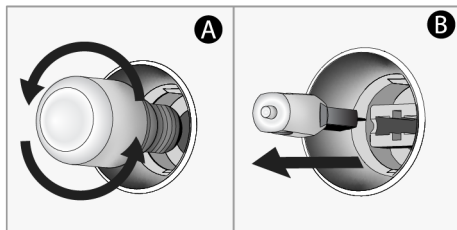

5. Шыны қақпақты және сым сөрелерді қайта орнатыңыз.

## 8 Ақаулық себебін іздеу және түзету

Осы бөлімдегі нұсқауларды орындағаннан кейін мәселе жойылмаса, сатушыға немесе уәкілетті қызметке хабарласыңыз. Ешқашан өнімді өзіңіз жөндеуге тырыспаңыз.

### Пеш жұмыс істеп тұрғанда бу шығады.

- Жұмыс кезінде буды көру қалыпты жағдай. >>> Бұл қате емес.

### Пісіру кезінде су тамшылары пайда болады

- Пісіру кезінде пайда болатын бу өнімнің сыртындағы суық беттерге тиген кезде конденсацияланады және су тамшылары пайда болуы мүмкін. >>> Бұл қате емес.

### Өнім қызып, суыған кезде металл дыбыстары естіледі.

- Металл бөлшектер қызған кезде кеңейіп, дыбыс шығаруы мүмкін. >>> Бұл қате емес.

### **Өнім жұмыс істемейді.**

- Сақтандырғыш ақаулы немесе жарылған болуы мүмкін. >>> Сақтандырғыш қорабындағы сақтандырғыштарды тексеріңіз. Қажет болса, оларды өзгертіңіз немесе қайта іске қосыңыз.
- Құрылғыны (жерге қосылған) розеткаға қосуға болмайды. >>> Құрылғының розеткаға қосылғанын тексеріңіз.
- (Құрылғыңызда таймер болса) Басқару панеліндегі пернелер жұмыс істемейді. >>> Өнімде кілт құлпы болса, перне құлпы қосулы болуы мүмкін, кілт құлпын өшіріңіз.

### **Пештің жарығы жанбайды.**

- Пеш шамы ақаулы болуы мүмкін. >>> Пештің шамын ауыстырыңыз.
- Электр жок. >>> Желінің жұмыс істеп тұрғанына көз жеткізіңіз және сақтандырғыш қорабындағы сақтандырғыштарды тексеріңіз. Қажет болса сақтандырғыштарды ауыстырыңыз немесе қайта қосыңыз.

### **Пеш қызбайды.**

- Пеш белгілі бір пісіру функциясына және/немесе температураға орнатылмауы мүмкін. >>> Пешті арнайы пісіру функциясына және/немесе температураға орнатыңыз.
- Таймері бар үлгілер үшін уақыт орнатылмаған. >>> Уақытты орнатыңыз.
- Электр жок. >>> Желінің жұмыс істеп тұрғанына көз жеткізіңіз және сақтандырғыш қорабындағы сақтандырғыштарды тексеріңіз. Қажет болса сақтандырғыштарды ауыстырыңыз немесе қайта қосыңыз.

### **(Таймері бар үлгілер үшін) Таймер дисплейі жыпылықтайды немесе таймер таңбасы ашық қалады.**

- Бұған дейін электр қуаты үзілген. >>> Уақытты орнату / Өнім функциясының тұтқаларын өшіріп, оны қайтадан қажетті күйге ауыстырыңыз.