

beko

Plně automatická pračka

Návod k obsluze

Automatická pračka

Používateľská príručka



BM3WFU4941WBB

CS/SK

Nejprve si přečtete tento návod k použití!

Vážený zákazníku,







Děkujeme, že jste si vybrali výrobek Beko . Doufáme, že s naším produktem dosáhnete těch nejlepších výsledků, byl vyroben pomocí nejmodernějších technologií a dosahuje těch nejvyšších kvalit. Proto si před jeho použitím pečlivě přečtete celý návod k použití a všechny další příložené dokumenty.

Postupujte podle všech varování a informací uvedených v uživatelské příručce. Ochráníte tak sebe i Váš spotřebič před možnými nebezpečími.

Návod k použití si ponechte. Pokud spotřebič předáte někomu jinému, nezapomeňte k němu přiložit i tento návod k použití. Záruční podmínky, způsoby použití a odstraňování problémů Vašeho spotřebiče jsou uvedeny v návodu k použití.

Symbole a definice

V návodu k použití jsou použity následující symboly:

	Nebezpečí, které by mohlo vést ke smrti nebo zranění.
	Důležité informace nebo užitečné rady o použití.
	Přečtete si návod k použití.
	Recyklovatelné materiály.
 	Varování – horký povrch.
VAROVÁNÍ	Nebezpečí, které může vést k poškození spotřebiče nebo jeho okolí.

Obsah

1 Bezpečnostní pokyny	4	6.8 Volba pomocné funkce	26
1.1 Zamýšlené použití	4	6.8.1 Pomocné funkce	26
1.2 Bezpečnost dětí, zranitelných osob a domácích zvířat	4	6.8.2 Výběr funkce/programu stisknutím tlačítka na 3 sekundy	27
1.3 Elektrická bezpečnost	5	6.9 Čas ukončení	28
1.4 Bezpečné zacházení	5	6.10 Spuštění programu	28
1.5 Bezpečná instalace	6	6.11 Uzamčení dvířek	29
1.6 Bezpečnost provozu	7	6.12 Změna volby po spuštění programu	29
1.7 Bezpečnost při údržbě a čištění ...	9	6.13 Stornování programu	30
2 Důležité instrukce týkající se životního prostředí	9	6.14 Ukončení programu	30
2.1 Soulad se směrnicí OEEZ	9	7 Údržba a čištění	30
2.2 Informace o balení	9	7.1 Čištění zásuvky na prací prostředek	30
3 Technické specifikace	10	7.2 Čištění vkladacích dvířek a bubnu	31
4 Instalace	11	7.3 Čištění těla a ovládacího panelu ...	31
4.1 Vhodné umístění pro instalaci	11	7.4 Čištění filtrů přívodu vody	31
4.2 Montáž krytů spodního panelu	11	7.5 Vypouštění zbývající vody a čištění filtru čerpadla	31
4.3 Odstranění přepravních bezpečnostních šroubů	12	8 Odstraňování problémů	32
4.4 Připojování přívodu vody	12	9 VYLOUČENÍ ODPOVĚDNOSTI / UPOZORNĚNÍ	37
4.5 Zapojení vypouštěcí hadice do odtoku	13		
4.6 Nastavení stojanů	13		
4.7 Elektrické připojení	13		
4.8 Spuštění	14		
5 Předběžná příprava	14		
5.1 Třídění prádla	14		
5.2 Příprava prádla na praní	14		
5.3 Tipy pro úsporu energie a vody	14		
5.4 Vkládání prádla	15		
5.5 Správná maximální zátěž	15		
5.6 Použití pracího prostředku a aviváže	15		
5.7 Tipy pro efektivní praní	17		
5.8 Zobrazování doby trvání programu	18		
6 Obsluha spotřebiče	18		
6.1 Ovládací panel	19		
6.2 Symboly na displeji	20		
6.3 Tabulka programů a spotřeby	21		
6.4 Nastavení programu	22		
6.5 Programy	23		
6.6 Volba teploty	25		
6.7 Volba rychlosti otáček	25		

1 Bezpečnostní pokyny

Tato část obsahuje bezpečnostní pokyny nezbytné pro prevenci nebezpečí úrazu nebo poškození materiálu.

Naše společnost nenese odpovědnost za škody, které mohou nastat v případě nedodržení těchto pokynů.

- Instalaci a opravy musí vždy provádět autorizovaný servis.
- Používejte pouze originální náhradní díly a příslušenství.
- Neopravujte ani nevyměňujte žádnou součást produktu, pokud tak není jasně uvedeno v návodu k použití.
- Produkt neupravujte.

1.1 Zamýšlené použití

- Tento produkt byl vyroben pro domácí použití. Není vhodný pro komerční použití a nesmí se používat mimo stanovené použití.
- Spotřebič lze používat jen na mytí a oplachování látek s příslušným označením.
- Tento spotřebič je určen k domácímu a jinému podobnému použití. Například v
 - personálních kuchyňkách obchodů, kanceláří a jiných pracovních prostředí,
 - na rančích,

- Pro použití zákazníkы hotelů, motelů a dalších ubytovacích zařízení
- Jako jsou bed and breakfast či hostely,
- společné prostory ubytovacích jednotek nebo prádelen.



1.2 Bezpečnost dětí, zranitelných osob a domácích zvířat

- Spotřebič mohou používat děti 8 let a osoby se sníženými fyzickými, smyslovými nebo mentálními schopnostmi, nebo osoby s nedostatečnými zkušenostmi a znalostmi, pokud mají nad sebou dohled nebo pokud byly vyškoleny ohledně bezpečného používání spotřebiče a pokud chápou možná rizika.
- Je třeba uchovat produkt mimo dosah dětí mladší 3 let a mít je neustále pod dohledem.
- Elektrické výrobky jsou nebezpečné pro děti a domácí mazlíčky. Děti nebo domácí zvířata by si neměly se spotřebičem hrát, lézt na něj nebo dovnitř. Před použitím zkontrolujte vnitřek spotřebiče.

- Dětský zámek použijte k tomu, abyste zabránili dětem ve hře se spotřebičem.
- Nezapomeňte zavírat dveře, když odejdete z místnosti, v které je výrobek umístěn. Může dojít k uzamčení dětí a domácích zvířat uvnitř spotřebiče a k jejich následnému utopení se.
- Děti by neměly provádět čistící a údržbářské úkony uživatele bez dozoru dospělého.
- Obalové materiály uchovávejte mimo dosah dětí. Nebezpečí zranění a udušení.
- Všechny prací prostředky a přísady používané spolu se spotřebičem udržujte mimo dosah dětí.
- Před likvidací spotřebiče z důvodu bezpečnosti dětí odřízněte napájecí kabel a přerušte a deaktivujte uzamykací mechanismus dvířek.
- Napájecí kabel nezastrkávejte pod a za spotřebič. Na napájecí kabel nepokládejte těžké předměty. Neohýbejte, nedrťte napájecí kabel a nedotýkejte ho zdroji tepla.
- K obsluze spotřebiče nepoužívejte prodlužovací kabel, vícenásobnou zástrčku nebo adaptér.
- Zástrčka by měla být snadno přístupná. Není-li to možné, součástí elektrické instalace musí být mechanismus, který splňuje elektrické předpisy a který odpojí všechny terminály od sítě (pojistky, spínač, hlavní spínač atd.).
- Nedotýkejte se zástrčky mokřýma rukama.
- Při odpojování spotřebiče nedržte napájecí kabel, ale zástrčku.
- Ujistěte se, že zástrčka není mokrá, znečištěná nebo zaprášená.



1.3 Elektrická bezpečnost

- Během instalace, údržby, čištění a oprav musí být produkt odpojený.
- Pokud je napájecí kabel poškozený, je nutné jej vyměnit v autorizovaném servisu, aby se předešlo možným rizikům.



1.4 Bezpečné zacházení

- Před přemístěním odpojte spotřebič, vodní výstup a vodní hlavní přípojky. Vypusťte veškerou vodu, která zůstala uvnitř spotřebiče.
- Spotřebič je těžký, samovolně se nepohybuje. Při zvedání a přesouvání spotřebič nedržte

za pohyblivé části, jako jsou dvířka pro plnění prádla. Před přemístěním spotřebiče by měl být horní zásobník pevně upevněn.

- Váš spotřebič je těžký, po schodišti by měl být přenášen opatrně dvěma lidmi. Pokud na Vás spotřebič spadne, může dojít ke zranění. Při přenášení spotřebič neupustíte a vyhněte se nárazům.
- Spotřebič přenášejte ve svislé poloze.
- Ujistěte se, že po instalaci nebo čištění nejsou hadice ani napájecí kabel ohnuté, přiskřípnuté nebo rozdrcené.

1.5 Bezpečná instalace

- Zkontrolujte informace uvedené v příručce a pokynech k instalaci, připravte spotřebič k instalaci a ujistěte se, že máte k dispozici vhodnou elektrickou síť, čistou vodní síť a vodní výstup. Pokud ne, zavolejte kvalifikovaného elektrikáře a instalatéra, aby provedli nezbytná opatření. Tyto operace jsou odpovědností zákazníka.
- Před instalací spotřebiče zkontrolujte, zda není poškozený. Pokud je spotřebič poškozený, nesmí být nainstalován.

- Pokud vložíte ruce do nezakrytých drážek, může dojít ke zranění. Ucpěte otvory bezpečnostních šroubů pro přepravu plastovými zátkami.
- Spotřebič neinstalujte ani nenechávejte v místech, kde by mohl být vystaven vlivům vnějšího prostředí.
- Spotřebič neinstalujte v místech, kde může teplota klesnout pod 0 °C.
- Spotřebič nikdy nestavte na koberec nebo podobný povrch. To by dalo vzniknout nebezpečí požáru, protože by spotřebič nemohl nasávat vzduch zespodu.
- Spotřebič umístěte na čistý, rovný a tvrdý povrch a vyrovnejte do vodorovné polohy pomocí nastavitelných nožek.
- Zapojte spotřebič do uzemněné zásuvky chráněné pojistkou, která odpovídá stávajícím hodnotám na typovém štítku. Ujistěte se, že uzemnění provádí odborný elektrikář. Spotřebič nepoužívejte bez vhodného uzemnění podle místních/národních předpisů.

- Spotřebič zapojte do zásuvky s hodnotami napětí a frekvencemi odpovídajícími hodnotám uvedeným na typovém štítku.
- Spotřebič nezapojujte do uvolněných, poškozených, špinavých, mastných zásuvek nebo do zásuvek, které se uvolnily ze svých uloženíh nebo do zásuvek, u kterých hrozí riziko kontaktu s vodou.
- Použijte novou hadicovou sadu, která je součástí spotřebiče. Nepoužívejte znovu staré sady hadic. Hadice nenadstavujte.
- Připojte hadici přívodu vody přímo k vodovodnímu kohoutku. Tlak z kohoutku by měl být minimálně 0,1 MPa (1 bar) a maximálně 1 MPa (10 bar). Aby spotřebič správně fungoval, z kohoutku by za minutu mělo protéct 10 až 80 litrů vody. Pokud je tlak vody vyšší než 1 MPa (10 barů), je třeba namontovat redukční ventil. Maximální povolená teplota je 25 °C.
- Konec hadice pro vypouštění vody nasadte na vypouštěcí otvor znečištěné vody, umyvadlo nebo vanu.
- Umístěte napájecí kabel a hadice na místa, kde nehrozí zakopnutí o ně.
- Spotřebič neinstalujte za dveře, posuvné dveře nebo na jiné místo, které by bránil úplnému otevření dveří.
- Pokud zamýšlíte na spotřebič umístit sušičku, upevněte ji vhodným spojovacím zařízením získaným u autorizovaného servisu.
- Existuje riziko kontaktu s elektrickými díly při demontáži horních zásobníků. Nedemontujte horní zásobník spotřebiče.
- Spotřebič umístěte nejméně 1 cm od okrajů nábytku.



1.6 Bezpečnost provozu

- Při používání spotřebičů používejte pouze prací prostředky, změkčovače a doplňky vhodné pro pračky.
- Na spotřebič nepoužívejte chemická rozpouštědla. Tyto materiály představují riziko výbuchu.
- Nepoužívejte vadné nebo poškozené spotřebiče. Odpojte spotřebič (nebo vypněte pojistku, ke které je připojen), vypněte vodní kohoutek a obraťte se na autorizovaný servis.
- Neumísťujte zdroje vznícení (hořící svíčku, cigarety atd.) nebo zdroje tepla (žehličky,

- pece, trouby atd.) na spotřebič nebo do jeho blízkosti. Do blízkosti spotřebiče neumisťujte hořlavé nebo výbušné materiály.
- Nelezte na spotřebič.
 - Pokud nebudete spotřebič delší dobu používat, odpojte jej a vypněte kohoutek.
 - Prací prostředek/materiál pro údržbu může při otevření spotřebiče během provozu vystříknout ze zásuvky na prací prostředek. Kontakt pracího prostředku s pokožkou a očima je nebezpečný.
 - Ujistěte se, že domácí zvířata nemají přístup dovnitř spotřebiče. Před použitím zkontrolujte vnitřek spotřebiče.
 - Zamknutá dvířka neotevírejte silou. Po dokončení praní se dvířka otevrou. Pokud se dvířka pro plnění prádla neotevrou, použijte řešení pro chybu „Nelze otevřít dvířka pro plnění prádla“ v části řešení problémů.
 - Neperte prádlo znečištěné benzínem, petrolejem, benzenem, reduktory, alkoholem nebo jinými hořlavými nebo výbušnými materiály a průmyslovými chemikáliemi.
 - Nepoužívejte přímo prací prostředek pro suché praní a neperte, neoplachujte ani neždímejte prádlo znečištěné suchým pracím prostředkem.
 - Nevkládejte ruce do rotujícího bubnu. Počkejte, dokud se buben nepřestane otáčet.
 - Pod pračku neumisťujte ruce ani kovové předměty.
 - Pokud by se vypouštěná voda u praní prádla při vysokých teplotách dostala do kontaktu s Vaší pokožkou, došlo by k jejímu popálení, např. při připojování vypouštěcí hadice ke kohoutku. Nedotýkejte se vypouštěné vody.
 - Zajistěte následující opatření, aby se zabránilo tvorbě biofilmu a zápachu:
 - Ujistěte se, že je místnost, kde je umístěna pračka, dobře větraná.
 - Na konci programu otřete těsnění dvířek a vstupní dveřní sklo suchým a čistým hadříkem.
 - uSklo dvířek pro plnění prádla se při mytí za vysokých teplot příliš zahřívá. Proto je během praní zákaz dotyku skla nakládacích dvířek, zejména pro děti.

1.7 Bezpečnost při údržbě a čištění

- Spotřebič nemyjte vodou pod tlakem, rozprašováním par, vody nebo naléváním vody.
- Při čištění spotřebiče nepoužívejte ostré a abrazivní nástroje. Při čištění nepoužívejte čisticí prostředky pro domácnost, mýdlo, prací prostředky, plyn, benzín, ředidlo, alkohol, lak atd.
- Čisticí prostředky obsahující rozpouštědla, např. čisticí rozpouštědlo, by mohly uvolnit jedovaté výpary. Nepoužívejte čisticí prostředky obsahující rozpouštědla.
- Po čištění mohou v zásuvce na prací prostředek zůstat zbytky pracího prostředku.
- Nedemontujte filtr výtlačného čerpadla, pokud je spotřebič v chodu.
- Teplota ve spotřebiči může stoupnout až na 90 °C. Abyste se vyhnuli riziku popálenin, filtr vyčistěte až poté, co voda ve spotřebiči vychladne.

2 Důležité instrukce týkající se životního prostředí

2.1 Soulad se směrnicí OEEZ



Tento výrobek vyhovuje směrnici EU o OEEZ (2012/19/EU). Tento výrobek je označen klasifikačním symbolem pro odpadní elektrická a elektronická zařízení (OEEZ).

Tento výrobek byl vyroben z vysoce kvalitních dílů a materiálů, které lze znovu použít a jsou vhodné pro recyklaci. Na konci životnosti nelikvidujte spotřebič s běžným domácím a jiným odpadem. Odveďte jej na sběrné místo pro recyklaci elektrických a elektronických zařízení. Informace o těchto sběrných místech získáte u místních úřadů.

Soulad se směrnicí RoHS:

Zakoupený produkt vyhovuje směrnici EU RoHS (2011/65/EU). Neobsahuje škodlivé a zakázané materiály uvedené ve směrnici.

2.2 Informace o balení

Obalové materiály výrobku jsou vyráběny z recyklovatelných materiálů v souladu s našimi národními předpisy pro životní prostředí. Obalové materiály nelikvidujte společně s domácím nebo jiným odpadem. Odveďte je do sběrných míst pro obalový materiál určených místními orgány.

3 Technické specifikace

Název dodavatele nebo obchodní značka	Beko
Název modelu	BM3WFU4941WBB
	7004840022
Nominální kapacita (kg)	9
Maximální rychlost otáčení (cyklus/min)	1400
Vestavěný	No
Výška (cm)	84,5
Šířka (cm)	60
Hloubka (cm)	54,6
Jednoduchý přívod vody / dvojitý přívod vody	+ / -
Elektrické zapojení (V/Hz)	230 V / 50Hz
Celkový proud (A)	10
Celkový výkon (W)	2200
Kód hlavního modelu	1320



Informace o modelu uložené v databázi produktů lze získat zadáním následujících webových stránek a vyhledáním identifikační značky modelu (*) na energetickém štítku.

<https://eprel.ec.europa.eu/>

SUPPLIER'S NAME **MODEL IDENTIFIER** → (*)

A

A

Tabulka Symbolů

Předpírka	Rychlé	Rychlé prání+	Extra máchání	Extra voda	Proti mačkání+	Odstranění zvířecích chlupů	Pára	Noční režim	Důkladné namáčení	Podržet máchání	Máčení
Auto Dose	Výběr tekutého pracího prostředku	Výběr aviváže	Máchání	Ždírnání + vypouštění vody	Odčerpání	Teplota	Ždírnání	Ne ždírnání	Voda z kohoutku (Studená)	Žádná voda	Odložený start
Dvířka Zámek	Dětský Zámek	Zapnout / Vypnout	Start / Pauza	Stupeň znečištění	Přidat kus oblečení	Stážený program	Praní	Ok (Konec)	Zrušit	Proti zmačkání+	Sušení
Extra sušení	Sušení do skříně	Sušení k žehlení	Časované sušení	Osvěžení vzduchem	Intenzivní	Režim WaterMode	SaveWater				



Nejprve si přečtěte část „Bezpečnostní pokyny“!



Vaše pračka při výběru programu automaticky rozpozná množství vloženého prádla.

Během instalace produktu, před prvním použitím, je třeba provést kalibraci, pro zajištění, že množství prádla se zjistí co nejpřesnějším způsobem.

Chcete-li to provést, vyberte program Čištění bubnu* a zrušte funkci odstředování. Spusťte program bez prádla. Počkejte na dokončení programu, což bude trvat asi 15 minut.

* Název programu se může lišit v závislosti na modelu. Pro výběr vhodného programu si prohlédněte část s popisem programů.

- Za přípravu umístění a elektrických, vodovodních a odpadních instalací na místě pro umístění přístroje odpovídá zákazník.
- Zkontrolujte, zda přívodní a odpadové hadice i napájecí kabel nejsou zkroucené, stisknuté nebo rozdrcené při nasouvání výrobku na místo po instalaci nebo čištění.
- Před instalací vizuálně zkontrolujte, zda výrobek nevykazuje známky poškození. Pokud je spotřebič poškozený, nesmí být nainstalován. Poškozené výrobky jsou bezpečnostním rizikem.

4.1 Vhodné umístění pro instalaci

- Produkt postavte na tvrdou rovnou plochu. Nepokládejte na koberec s vysokým vlasem nebo podobné povrchy. Umístění na nesprávný povrch musí způsobit problémy s hlukem a vibracemi.

- Celková hmotnost pračky a sušičky - plně naložených - pokud jsou umístěny jedna na druhé dosahuje přibližně 180 kg. Umístěte výrobek na pevnou rovnou plochu s dostatečnou nosností!
- Nepokládejte na napájecí kabel.
- Spotřebič neinstalujte v místech, kde může teplota klesnout pod 0 °C. Zamrznutí může spotřebič poškodit.
- Mezi spotřebičem a nábytkem ponechte minimální prostor 1 cm.
- Pokud budete spotřebič instalovat na povrch se schody, nikdy jej neumísťujte blízko k okrajům.
- Spotřebič nepokládejte na žádné platformy.
- Na spotřebič neumísťujte a nepoužívejte zdroje tepla, jako je vařič, žehlička, trouba, topení atd.

4.2 Montáž krytů spodního panelu



U některých modelů jsou základní části výrobků zcela uzavřeny. Tyto výrobky nemají zástrčky a kryty.

- V zájmu zvýšení zvukového komfortu výrobku se doporučuje po odstranění pěnového obalu nainstalovat víko A.

Kryt A

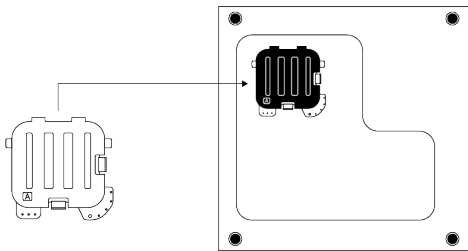

Spotřebič nakloňte mírně dozadu. Opřete výčnělky krytu A o dolní panel. Dokončete sestavení otočením krytu.

- Kryt B a uzávěr jsou volitelné. Je-li k dispozici, nasadte kryt B a uzávěr.

Kryt B

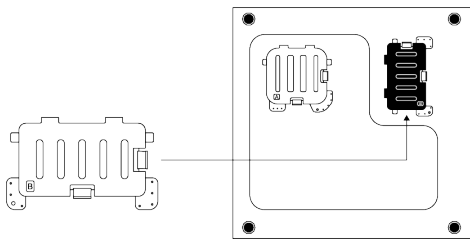

Opřete výčnělky krytu B o dolní panel. Dokončete sestavení otočením krytu.

Víčko

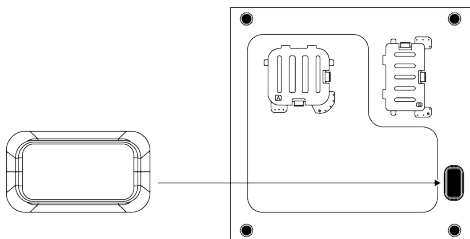

Zasuňte víčko tak, že jej zatlačíte prstem.

4.3 Odstranění přepravních bezpečnostních šroubů

1. Pomocí vhodného klíče povolte všechny přepravní bezpečnostní šrouby, dokud se volně neotáčejí.
2. Ohněte vnitřní část zatlačením v oblasti uchopení a vytáhněte díl ven.
3. Do otvorů na zadním panelu nasadte plastové kryty dodané v sáčku uživatelské příručky.

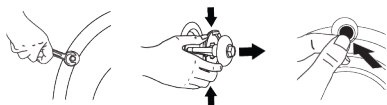

UPOZORNĚNÍ

Před spuštěním spotřebiče je nutné sejmout bezpečnostní přepravní šrouby. Jinak by se mohl výrobek poškodit.



UPOZORNĚNÍ

Ušchovejte přepravní bezpečnostní šrouby na bezpečném místě pro další použití, když bude třeba spotřebič v budoucnosti znovu přemístit.

Při demontáži přepravní šrouby nainstalujte v opačném pořadí. Nikdy nepřemísťujte spotřebič bez řádně upevněných bezpečnostních přepravních šroubů.

4.4 Připojování přívodu vody



UPOZORNĚNÍ

Modely s jediným přívodem vody nepřipojujte ke kohoutku s horkou vodou. V takovém případě se prádlo poškodí nebo se výrobek přepne do ochranného režimu a nespustí se.

U nového spotřebiče nepoužívejte staré ani použité hadice přívodu vody. Mohlo by dojít k úniku vody ze spotřebiče a znečištění prádla.

1. Ručně utáhněte všechny matice hadic. Na utahování matic nikdy nepoužívejte náradí.
2. Po připojení hadice zcela otevřete kohoutky a zkontrolujte, zda na připojovacích bodech nedochází k úniku vody. Pokud dojde k úniku, vypněte kohoutek a demontujte matici. Zkontrolujte těsnění a matici znovu pečlivě utáhněte. Abyste předešli úniku vody a následným škodám, nechte kohoutky zavřené, pokud produkt nepoužíváte.

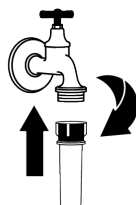

4.5 Zapojení vypouštěcí hadice do odtoku

1. Konec vypouštěcí hadice zapojte přímo do odtoku, umyvadla, vany.



Váš dům bude zaplaven, pokud vypouštěcí hadice bude při vypouštění vody odpojena. Hrozí také nebezpečí popálení v důsledku vysokých teplot při praní. Abyste takové situaci předešli a ujistili se, že k napouštění a vypouštění pračky dochází bez problémů, vypouštěcí hadici bezpečně upevněte.

2. Odtokovou hadici zapojte do minimální výšky 40 cm a maximální výšky 100 cm.
3. Instalace hadice pro vypouštění vody na úrovni země nebo blízko podlahy (40 cm níže) a její následné zvednutí ztěžuje vypouštění vody a prádlo může být extrémně mokrá. Proto dodržujte výšku uvedenou na obrázku.

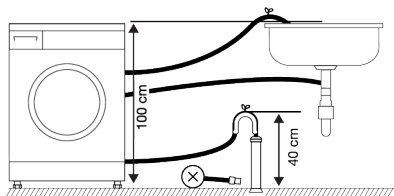

4. Aby nedošlo k návratu špinavé vody zpět do spotřebiče a zajistilo se snadné vypouštění, neponořujte konec hadice do špinavé vody a nevedte jej do odpadu déle než na 15 cm. Pokud je příliš dlouhá, zkratte ji.
5. Konec hadice neohýbejte, nestoupejte na něj a neskládejte jej mezi odpadem a spotřebičem. Jinak se mohou objevit problémy s vypouštěním vody.
6. Pokud je hadice příliš krátká, použijte originální prodlužovací hadici. Délka hadice nesmí překročit 3,2 m. Aby nedocházelo k poškození těsnění a úniku vody, vždy zajistíte spojení mezi prodlužovací hadicí a vypouštěcí hadicí spotřebiče vhodnou svorkou.

4.6 Nastavení stojanů



VAROVÁNÍ

Má-li váš spotřebič fungovat tišeji a bez vibrací, musí stát rovně a vyváženě na nožkách. Zajistěte, aby byl spotřebič vyvážen nastavením noh. Jinak se může výrobek přesouvat v prostoru a způsobit potíže s vibracemi, hlukem a drcením. Aby nedošlo k poškození pojistných matic, nepoužívejte k uvolnění matic žádné nástroje.

1. Povolte blokovací matice na nožkách.
2. Upravte nožky, dokud výrobek není vyrovnaný a vyvážený.
3. Ručně utáhněte všechny blokovací matice hadic.

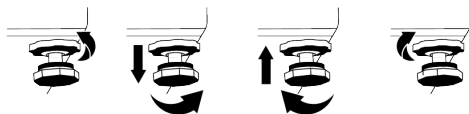

4.7 Elektrické připojení

Připojte výrobek k uzemněné zásuvce chráněné pojistkou na 16 A. Naše společnost nenese odpovědnost za škody, které vzniknou v důsledku používání výrobku bez uzemnění v souladu s místními předpisy.

- Připojení by mělo splňovat místní předpisy.
- Elektrická propojovací kabelová infrastruktura spotřebiče musí být přiměřená a vhodná pro požadavky na spotřebič. Doporučujeme používat proudový chránič.
- Po instalaci musí být zástrčka napájecího kabelu snadno dostupná.
- Pokud je proud přiváděný k pojistce nebo jističi v domě nižší než 16 A, požádejte kvalifikovaného elektrikáře, aby instaloval napájení 16 A.
- Napětí stanovené v oddíle „Technické parametry“ musí být shodné s napětím ve vaší síti.

- Neprovádějte spojení pomocí prodlužovacích kabelů či rozdvojek. V důsledku propojovacího kabelu může dojít k přehřátí a spálení.



Poškozené napájecí kabely by měly být vyměněny autorizovaným servisem, aby se předešlo možnému nebezpečí.

4.8 Spuštění

Před zahájením používání spotřebiče si přečtete informace o přípravcích popsanych v části „Ochrana životního prostředí“ a „Instalace“. Pro přípravu výrobku na praní prádla proveďte nejprve

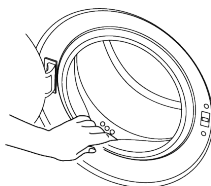

Z důvodu procesů kontroly kvality během výroby mohlo ve spotřebiči zůstat malé množství vody. Není pro výrobek škodlivá.

5 Předběžná příprava



Nejprve si přečtete část „Bezpečnostní pokyny“!

5.1 Třídění prádla

- Prádlo roztřídte podle typu látky, barvy, stupně zašpinění a povolené teploty vody.
- Vždy dodržujte pokyny uvedené na štítku na oblečení.

5.2 Příprava prádla na praní

- Prádlo s kovovými částmi, jako jsou podprsenky s kosticemi, spony pásků a kovové knoflíky, mohou produkt poškodit. Vyměňte kovové části nebo perte oděvy v sáčku na prádlo nebo v povlečení na polštář.
- Z kapes vyndejte všechny předměty, např. mince, pera a svorky, kapsy otočte a vykartáčujte. Tyto předměty mohou poškodit výrobek nebo způsobit hlučnost.
- Oděvy malých rozměrů, jako jsou dětské ponožky a nylonové punčochy, vložte do sáčku na prádlo nebo do povlečení na polštář.
- Záclony vkládejte dovnitř bez stlačování. Sejměte úchytky záclon. Upevňovací prvky závěsu mohou roztáhnout či roztrhat závěs.

- Upevněte zipy, přišijte volné knoflíky a spravte trhliny a praskliny.
- Oděvy označené jako „lze prát v pračce“ nebo „perte v ruce“ perte jen s využitím vhodného programu.
- Neperte barevné a bílé prádlo společně.
- Nové, tmavé bavlněné oděvy mohou pouštit barvu. Perte je odděleně.
- Hrubé nečistoty musí být před praním řádně ošetřeny.
- Kalhoty a jemné prádlo perte naruby.
- Prádlo, které je ve styku s materiály, jako je mouka, vápno, sušené mléko atd. Tyto druhy prachu na prádle se mohou ukládat ve vnitřních částech stroje a způsobit poškození.

5.3 Tipy pro úsporu energie a vody

Následující informace vám pomohou používat výrobek ekologicky a neplýtvat vodou.

- Produkt používejte na nejvyšší kapacitu náplně povolenou pro zvolený program, ale nepřepřijte ho. Viz „Tabulka programů a spotřeby“.
- Vždy dodržujte pokyny na obalu pracího prostředku týkající se teploty.
- Mírně znečištěné prádlo perte při nízkých teplotách.

- Používejte rychlejší programy pro menší množství mírně znečištěného prádla.
- Nepoužívejte přeдеprání a vysokou teplotu na prádlo, které není silně znečištěné či uspiněné.
- Pokud máte v úmyslu sušit vaše prádlo v sušičce, zvolte nejvyšší rychlost ždímnání doporučenou během procesu praní.
- Nepoužívejte více pracího prostředku, než je doporučené množství na obalu.

5.4 Vkládání prádla

1. Otevřete dvířka.
2. Prádlo vložte do pračky tak, aby bylo volně uložené
3. Zatlačte na dvířka, dokud neuslyšíte zacvaknutí. Ujistěte se, že ve dvířkách nejsou zachycené žádné kusy prádla. Dvířka se zamknou, zatímco běží program. Po dokončení programu se dvířka odemknou. V tu chvíli můžete dvířka otevřít. Pokud se dvířka neotvírají, použijte řešení uvedené pro problém „Nelze otevřít dvířka pro plnění prádla“ v části Odstraňování problémů.

5.5 Správná maximální zátěž

Maximální kapacita závisí na typu prádla, stupni znečištění a požadovaném programu praní
Pračka automaticky nastaví množství vody, podle hmotnosti vloženého prádla.



Postupujte podle informací v části „Tabulka programů a spotřeby“. Pokud je spotřebič přetížen klesá účinnost praní. Navíc může dojít k potížím s hlučností a vibracemi.

5.6 Použití pracího prostředku a aviváže



VAROVÁNÍ

Při používání pracích prostředků, aviváží, škrubu, bělidel a odbarvujících látek, prostředků proti vodnímu kameni si přečtěte pokyny výrobce na obalu a postupujte podle poskytnutých informací o dávkování. Jeli to možné, používejte odměrku.

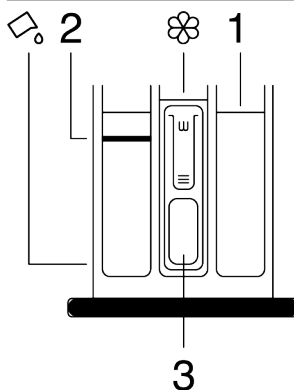

Zásuvka na prací prostředek se skládá ze tří přihrádek:

- (1) pro předběžné praní,
 - (2) pro hlavní praní,
 - (3) pro aviváž,
- (☼) v přihrádce na aviváž je i sifonová část.
(☰) v hlavním pracím oddělení se nachází nádobka na tekuté prací prostředky.

Prací prostředek, aviváž a další čisticí prostředky

- Prací prostředek a aviváž vložte před spuštěním pracího programu.
- Nikdy nenechávejte zásuvku s pracím prostředkem otevřenou, pokud je spuštěn program praní.
- Pokud používáte program bez přeдеprání, nevkládejte do přihrádky pro přeдеprání prací prostředky (přihrádka č. 1).

- Používáte-li program s předpírkou, spusťte pračku po přidání práškového pracího prostředku do přihrádky na předpírku a hlavního praní (přihrádky 1 a 2).
- Nevybírejte program s předepráním, pokud používáte krabičku na prací prostředek nebo dávkovací kouli. Krabičku s pracím prostředkem nebo dávkovací kouli dejte přímo na prádlo vložené do produktu.
- Pokud používáte tekutý prací prostředek, postupujte podle pokynů v části „použití tekutého pracího prostředku“ a nezapomeňte uložit nádobku na tekutý prací prostředek do správné polohy.

Volba typu pracího prostředku

Typ použitého pracího prostředku závisí na pracím programu, typu a barvě látky.

- Pro barevné a bílé prádlo používejte různé prací prostředky.
- Jemné oděvy perte pouze pomocí zvláštních přípravků (tekutý prací prostředek, šampon na vlnu atd.) určených výlučně pro jemné oděvy a používejte pouze speciální programy praní.
- Když perete tmavé oblečení a prošívané deky, doporučuje se použít tekutý prací prostředek.
- Vlněné prádlo perte v příslušném doporučeném programu se zvláštním pracím prostředkem určeným pro vlnu.
- Zkontrolujte popis doporučeného programu pro různé typy látek.
- Všechna doporučení týkající se pracích prostředků platí pro stanovený teplotní rozsah pracích programů.



Třeba používat pouze prací prostředky, aviváže a aditiva vhodná pro pračky. Nepoužívejte mýdlový prášek.

Nastavení množství pracího prostředku

Množství pracího prostředku závisí na množství prádla, na tom, jak je znečištěné a na tvrdosti vody.

- Nepřekračujte doporučené hodnoty dávkování na obalu pracího prostředku, aby bylo možné odstranit nadměrné množství pěny a vyhnout se problémům s oplachem s cílem ušetřit peníze a chránit životní prostředí.
- Používejte menší množství pracího prostředku pro menší množství prádla nebo pro méně znečištěné prádlo.

Používání aviváže

Vlijte aviváž do přihrádky pro aviváž v zásuvce pro prací prostředky.

- Nepřekračujte značku (>max<) v přihrádce pro aviváž.
- Neení-li aviváž tekutá, před vložením do přihrádky pro aviváž ji zřed'te vodou.



VAROVÁNÍ

Nepoužívejte tekuté prací prostředky nebo jiné materiály s čisticími vlastnostmi, pokud nejsou určeny k použití v pračkách pro změkčování prádla.

Používání tekutých pracích prostředků

Pokud spotřebič obsahuje nádobku na tekutý prací prostředek

- Pokud chcete použít tekutý prací prostředek, stiskněte a otočte nádobku v označeném místě. Níže uvedená část bude sloužit jako bariéra pro tekutý prací prostředek.
- Vyčistěte ji vodou tam, kde se nachází nebo v případě potřeby ji vyjměte a poté vyčistěte. Nezapomeňte nádobku po vyčištění umístit do hlavní prací přihrádky (přihrádka č. 2).
- Nádobka by měla být nahoře, pokud budete používat práškový prací prostředek.

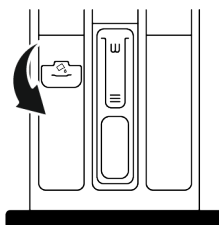

Použití gelových a tabletových pracích prostředků

- Pokud je prací prostředek tekutý a ve spotřebiči není žádná přihrádka na tekutý prací prostředek, vložte gelový prací prostředek do hlavní přihrádky na prací prostředek během prvního napouštění vody. Pokud je spotřebič vybaven přihrádkou na tekutý prací prostředek, před spuštěním programu naplňte přihrádku pracím prostředkem.
- Pokud gelový prací prostředek není tekutý nebo je ve formě kapslí, umístěte jej přímo do bubnu ještě před práním.
- Prací prostředky v tabletách dávejte do hlavní přihrádky na prací prostředek (přihrádka č. 2) nebo přímo do bubnu ještě před práním.

Použití škrobu

- Do přihrádky na aviváž přilijte tekutý škrob, práškový škrob nebo barvivo.
- Nepoužívejte aviváž a škrob ve stejném prácím programu současně.
- Po použití škrobu vytřete vnitřek pračky čistým vlhkým hadrem.

Použití přípravku proti vodnímu kameni

- V případě potřeby používejte pouze přípravek proti vodnímu kameni vyráběný pro použití v pračce.

Použití bělidla a odbarvovacích přípravků

- Vyberte program s přepráním a přidejte bělidlo na začátku programu přeprání. Do přihrádky pro přeprání nevkládejte prací prostředek. Případně můžete zvolit program s extra mácháním a bělidlo přilít v okamžiku, kdy pračka nabírá vodu z přihrádky na prací prostředek během prvního kroku máchání.
- Nemíchejte a nepoužívejte bělidla a prací prostředky společně.
- Protože bělidlo může způsobit podráždění kůže, používejte pouze malé množství (1/2 čajového šálku - přibližně 50 ml) a prádlo dobře opláchněte.
- Bělidlo nelijte přímo na prádlo.
- Nepoužívejte bělidla během praní barevného prádla.
- Vyberte program s nízkou teplotou praní za použití odbarvovacích prostředků na bázi kyslíku.
- Odbarvovací prostředek na bázi kyslíku lze použít společně s pracím prostředkem. Pokud však nemá stejnou viskozitu jako prací prostředek, vložte nejprve prací prostředek do přihrádky č. 2 v zásuvce na prací prostředky a počkejte, až spotřebič během příjmu vody prací prostředek spláchně. Odbarvovací prostředek přidávejte do stejné přihrádky, zatímco pračka pokračuje v odběru vody.

5.7 Tipy pro efektivní prání

	Oděvy			
	Světlé barvy a bílá	Barvy	Černé / tmavé barvy	Jemné / vlna / hedvábí
	(Doporučený teplotní rozsah podle úrovně znečištění: 40-90 °C)	(Doporučený teplotní rozsah podle úrovně znečištění: chladnější než 40 °C)	(Doporučený teplotní rozsah podle úrovně znečištění: chladnější než 40 °C)	(Doporučené rozpětí teplot podle úrovně znečištění: chladnější než 30 °C)

Úroveň znečištění	Silně znečištěné (odolné skvrny, např. od trávy, kávy, ovoce a krve.)	Skvrny může být třeba předem odstranit nebo provést předpírku. Práškové a tekuté prací prostředky doporučené pro bílé oděvy lze používat v dávkách doporučených pro silně znečištěné oděvy. Na vyčištění skvrn od hlíny a skvrny, které jsou citlivé na škrobení, doporučujeme používat práškové prací prostředky.	Práškové a tekuté prací prostředky doporučené pro barevné oděvy lze používat v dávkách doporučených pro silně znečištěné oděvy. Na vyčištění skvrn od hlíny a skvrny, které jsou citlivé na škrobení, doporučujeme používat práškové prací prostředky. Měly by se použít prací prostředky, které neobsahují odbarvovací složky.	Tekuté prací prostředky vhodné pro barevné a černé/tmavé oděvy lze používat v dávkách doporučených pro silně znečištěné oděvy.	Používejte tekuté prací prostředky určené pro choulostivé oblečení. Vlněné a hedvábné oděvy je nutno prát ve speciálních přípravcích na vlnu.
	Běžně znečištěné (Například skvrny na límcích a manžetách)	Práškové a tekuté prací prostředky doporučené pro bílé oděvy lze používat v dávkách doporučených pro běžně znečištěné oděvy.	Práškové a tekuté prací prostředky doporučené pro barevné oděvy lze používat v dávkách doporučených pro běžně znečištěné oděvy. Měly by se použít prací prostředky, které neobsahují odbarvovací složky.	Tekuté prací prostředky vhodné pro barevné a černé/tmavé oděvy lze používat v dávkách doporučených pro středně znečištěné oděvy.	Používejte tekuté prací prostředky určené pro choulostivé oblečení. Vlněné a hedvábné oděvy je nutno prát ve speciálních přípravcích na vlnu.
	Lehce znečištěné (Bez viditelných skvrn.)	Práškové a tekuté prací prostředky doporučené pro bílé oděvy lze používat v dávkách doporučených pro lehce znečištěné oděvy.	Práškové a tekuté prací prostředky doporučené pro barevné oděvy lze používat v dávkách doporučených pro lehce znečištěné oděvy. Měly by se použít prací prostředky, které neobsahují odbarvovací složky.	Tekuté prací prostředky vhodné pro barevné a černé/tmavé oděvy lze používat v dávkách doporučených pro lehce znečištěné oděvy.	Používejte tekuté prací prostředky určené pro choulostivé oblečení. Vlněné a hedvábné oděvy je nutno prát ve speciálních přípravcích na vlnu.

5.8 Zobrazování doby trvání programu

Na displeji pračky uvidíte při volbě programu dobu trvání daného programu. Doba trvání programu se upravuje automaticky v průběhu programu v závislosti na množství prádla v pračce, vzniklém množství pěny, nerovnoměrnosti rozložení prádla v bubnu, výkyvech napětí v síti, tlaku vody a nastaveních programu.

ZVLÁŠTNÍ PŘÍPAD: Při spuštění programů Bavlna a Bavlna Eco se na displeji zobrazí doba trvání pro poloviční náplň. Jedná se o nejčastější případ použití. Po 20 – 25 minutách trvání programu pračky automaticky zjišťuje aktuální množství prádla. Pokud je vyšší než poloviční, doba trvání bude upravena příslušným způsobem a navýšena automaticky. Tuto změnu můžete sledovat na displeji.

6 Obsluha spotřebiče



Nejprve si přečtěte část „Bezpečnostní pokyny“!

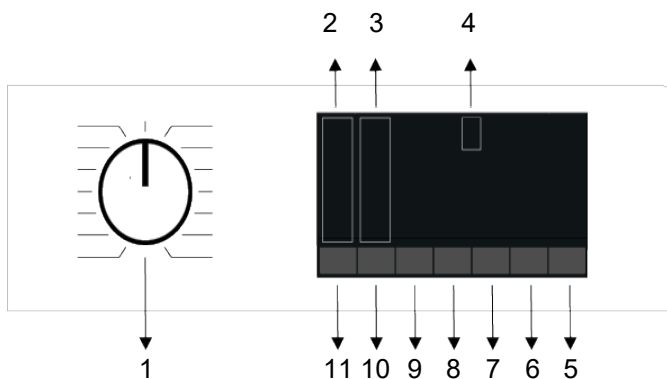

- | | |
|-----------------------------------|---|
| 1 Tlačítko pro volbu programu | 2 Kontrolky úrovně teploty |
| 3 Kontrolky úrovně odštěďování | 4 Displej |
| 5 Tlačítko- Start/Pauza | 6 Tlačítko pro nastavení času ukončení programu |
| 7 Tlačítko pomocné funkce 3 | 8 Tlačítko pomocné funkce 2 |
| 9 Tlačítko pomocné funkce 1 | 10 Tlačítko nastavení rychlosti ždímání |
| 11 Tlačítko pro Nastavení teploty | |

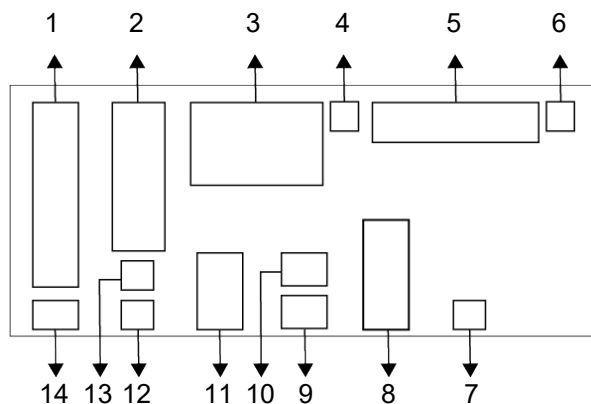

- | | |
|--|---|
| 1 Ukazatel teploty | 2 Ukazatel rychlosti ždímání |
| 3 Informace o délce trvání | 4 Symbol aktivovaného zámku dveříek |
| 5 Ukazatel průběhu programu | 6 Kontrolka Žádná voda |
| 7 Kontrolka aktivovaného odloženého startu | 8 Kontrolka pomocných funkcí 3 |
| 9 Kontrolka pomocných funkcí 2 | 10 Symbol aktivovaného dětského zámku dveříek |
| 11 Kontrolka pomocných funkcí 1 | 12 Kontrolka Bez odstředování |
| 13 Ukazatel Podržení máchání | 14 Ukazatel Studená voda |



Vizualizace použitá pro popis pračky v této části je schematická a nemusí odpovídat přesně vlastnostem vaší pračky.

6.3 Tabulka programů a spotřeby

CS						Pomocné funkce					Teplota °C
	Teplota °C	Max. náplň v (kg)	Spotřeba vody (l)	Spotřeba energie (kWh)	Max. Rychlost	Pára	Extra máchání	Rychlé / Intenzivní	Předpírka	Úspora vody	
Bavlna	90	9	102	2,600	1400	•	•	•	•	•	Studené - 90
	60	9	102	1,760	1400	•	•	•	•	•	Studené - 90
	40	9	100	0,94	1400	•	•	•	•	•	Studené - 90
Eco 40-60	40***	9	68,0	0,823	1400						40-60
	40***	4,5	47,0	0,416	1400						40-60
	40***	2,5	35,0	0,255	1400						40-60
Syntetika	60	3	70	1,100	1200	•	•	•	•	•	Studené - 60
	40	3	68	0,580	1200	•	•	•	•	•	Studené - 60
Extra rychlé praní	90	9	70	1,780	1400	•	•	•			Studené - 90
	60	9	70	0,960	1400	•	•	•			Studené - 90
	30	9	70	0,190	1400	•	•	•			Studené - 90
Extra rychlé praní + Rychlé/Intenzivní	30	2	40	0,120	1400	•	•	•			Studené - 90
Jemné prádlo/ Vlna/Ruční praní	40	1,5	55	0,450	800		•				Studené - 40
Tmavé prádlo / Džíny	40	3,5	83	0,850	1200	•	*	•	•		Studené - 40
Mix	40	3,5	85	0,700	800	•		•	•		Studené - 40
Čištění bubnu	90	-	76	2,330	600	*					90
Děti a alergici	90	9	135	3,200	1400	*	*				20-90
Odstranění skvrn	60	4	85	1,550	1400			•	•		30-60
Košile	60	3	70	1,400	800	*	•	•	•	•	Studené - 60
SteamTherapy		1	1,5	0,110	-	*					Studené
ColdWash	-	4	40	0,250	1400						Studené

• : Volitelný.

* : Vyberou se automaticky, nelze je zrušit.

*** : Program Eco 40-60 je zkušební program dle výběru teploty 40 °C, nařízení Evropské unie EU / 2019/2014 a normy EN 60456: 2016 / A11: 2020.

- : Maximální náplň viz popis programu.



Před prvním použitím si přečtěte část Instalace v návodu k použití. Doplňkové funkce v tabulce se mohou lišit podle modelu vaší pračky.

Spotřeba vody a energie se může lišit od údajů v tabulce podle tlaku vody, tvrdosti a teploty vody, teploty okolí, typu a množství prádla, volby pomocných funkcí a rychlosti ždímání a výkyvů v přírodním napětí.

Vzory výběru pro pomocné funkce lze změnit u výrobce společnosti. Nový výběr vzorce lze přidat nebo odebrat.

Rychlost ždímání se může lišit podle programů, nicméně tato rychlost nemůže překročit max. rychlost ždímání vaší pračky.

Množství hluku a vlhkosti se liší podle rychlosti otáčení; pokud je během fáze ždímání zvolena vyšší rychlost otáčení, prádlo bude na konci programu méně vlhké, program bude hlučnější.



Na displeji výrobku vidíte při volbě pracího programu dobu trvání daného programu. V závislosti na množství prádla v pračce se může čas zobrazený na displeji a doba trvání pracího cyklu lišit až o 1 – 1,5 hodiny. Doba trvání se ihned po zahájení pracího cyklu začne aktualizovat.

Vždy vyberte nejnižší vhodnou teplotu. Nejúčinnější programy, pokud jde o spotřebu energie, jsou obecně ty, které fungují při nižších teplotách a delším trvání.

Hodnoty spotřeby (CZ)

	Volba teploty °C	Rychlost odstředování (cyklus/min)	Kapacita (kg)	Trvání programu (h:min)	Spotřeba energie (kWh/cyklus)	Spotřeba vody (litr/cyklus)	Teplota prádla (°C)	Procento zbytkové vlhkosti (%)
Eco 40-60	40	1400	9,0	03:48	0,823	68,0	34	52,8
	40	1400	4,5	02:53	0,416	47,0	28	52,9
	40	1400	2,5	02:53	0,255	35,0	24	55,6
Bavlna	20	1400	9	03:30	0,320	100,0	20	53,9
	60	1400	9	03:30	1,760	102,0	60	53,9
Syntetika	40	1200	3	02:15	0,580	68,0	40	40
Extra rychlé praní	30	1400	9	00:28	0,190	70,0	23	62

Hodnoty spotřeby uvedené pro jiné programy než program Eco 40-60 jsou pouze orientační.

6.4 Nastavení programu

1. Zvolte program vhodný pro typ, množství a míru znečištění prádla v souladu s „Tabulkou programů a spotřeby“ a tabulkou teplot uvedenou níže.



Programy jsou omezeny nejvyšší rychlostí odstředování vhodnou pro daný typ tkaniny.

Při výběru programu vždy sledujte typ látky, barvu, míru znečištění a povolenou teplotu vody.

2. Tlačítkem Výběr programu vyberte požadovaný program.

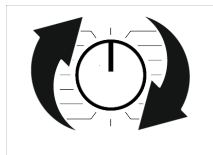

6.5 Programy

• EnergySpin

Tato funkce funguje ve všech programech označených symbolem  na přístrojové desce produktu.

Zajistí efektivnější využití vašeho pracího prostředku s vysokým mechanickým pohybem během praní. Zachovává tak kvalitu praní, aniž by bylo nutné prádlo dlouho ohřívat a snižuje spotřebu energie.

• Eco 40-60

V programu Eco 40-60 můžete prát běžně zašpiněné bavlněné prádlo, které je určeno k praní při teplotě 40 °C nebo 60 °C. Tento program je standardním zkušebním programem v souladu s předpisy EU týkajícími se designu a označování energetickými štítky šetrným k životnímu prostředí.

Ačkoli tento program pere déle než jiné prací programy, je účinnější z hlediska spotřeby energie a vody. Skutečná teplota vody se může od uvedené teploty praní lišit. Při praní menšího množství prádla (např. ½ kapacity nebo méně) se délka jednotlivých fází programu automaticky zkrátí. Spotřeba energie a vody by tak byla mnohem nižší.

• Bavlna

V tomto programu můžete prát odolné silně znečištěné bavlněné a lněné prádlo (prostěradla, ložní prádlo, ručníky, župany, spodní prádlo atd.). Při stisknutí tlačítka rychlého praní se výrazně zkrátí doba programu, ale účinný prací výkon je zajištěn intenzivním praním. Není-li zapnuta funkce rychlého praní, je zajištěn účinný výkon praní a máchání i pro silně zašpiněné prádlo.

• Syntetika

V tomto programu můžete prát prádlo, jako jsou košile, halenky, syntetické/smíšené bavlněné tkaniny, atd. Když stisknete tlačítko funkce rychlého praní, trvání programu se výrazně zkrátí a vaše prádlo, které není příliš znečištěné, bude vypráno efektivním praním. Není-li zapnuta funkce rychlého praní, je zajištěn účinný výkon praní a máchání i pro silně zašpiněné prádlo.

• Jemné prádlo/ Vlna/Ruční praní

Slouží k praní jemného / jemného prádla. Zvolte vhodnou teplotu podle údajů na štítcích na oblečení. Vaše prádlo se vypere velmi jemnými pohyby, aby nedošlo k jeho poškození.

• Děti a alergici

Použití páry na začátku programu umožňuje snadné uvolnění špíny.

Tento program používejte na prádlo (dětské oděvy, prostěradla, ložní prádlo, spodní prádlo, bavlněné prádlo, atd.), u kterého požadujete antialergická hygienická praní na vysokou teplotu s intenzivním a dlouhým pracím cyklem. Vysoká úroveň hygieny je zajištěna díky napařování před začátkem programu, dlouhému trvání ohřevu a dalšímu kroku máchání.

- Program byl otestován Britskou nadací pro alergie (Allergy UK) při teplotě 60 °C a byl certifikován co do účinnosti eliminace alergenů, včetně bakterií a plísní.



Allergy UK je značkou nadace „British Allergy Association“. „Pečeť schválení“ je vytvořena jako vodítko pro osoby, které vyžadují doporučení ohledně výrobku, že související výrobek snižuje/omezuje/eliminuje alergen nebo významně snižuje obsah alergenů v prostředí, kde jsou pacienti trpící alergií. Slouží jako potvrzení, že výrobky jsou vědecky zkoušeny a ověřovány způsobem, který poskytuje měřitelné výsledky.

• **Odštěřování**

Tuto funkci můžete použít pro odstranění vody z oděvu a vypuštění vody z pračky.

• **Máchání**

Použije k oddělenému máchání nebo škrobení.

• **SteamTherapy**

Tímto programem snížíte pomačkání a zkrátíte dobu žehlení u malého množství nepříliš špinavého bavlněného, syntetického nebo smíšeného prádla.



Toto není prací program. Do zásuvky na prací prostředky v tomto programu nevkládejte chemikálie, jako jsou prací prostředky, bělidla, odstraňovač skvrn atd.

• **Košile**

Tento program se používá ke společnému praní košil vyrobených z bavlny, syntetických a syntetických směsných tkanin. Omezuje krčení oblečení. Pára se používá na konci programu jako podpora funkce snížení krčení oblečení. Speciální profil otáčení a použitá pára na konci programu snižují krčení košil. Když se vybere funkce rychlého praní, spustí se algoritmus pro předpírání.

• Naneste přípravek pro předpírání přímo na své oděvy nebo jej přidejte spolu s pracím prostředkem do přihrádky na práškový prostředek. Tak je možné dosáhnout stejného výkonu, kterého dosáhnete při běžném praní, v mnohem kratším čase. Zvyšuje se tak životnost oblečení. Pokud plánujete používat funkci zpoždění, nepoužívejte prací prostředek pro předpírku. Prací prostředek na předpírku se může vylít na oblečení a způsobit skvrny.

** Doporučuje se spustit cyklus s ne více než 6 košilemi, abyste při tomto cyklu minimalizovali zmačkání košil. Při praní více než 6 košil může dojít k rozdílům v úrovni zmačkání a vlhkosti košil na konci cyklu.

• **Extra rychlé praní**

Pomocí tohoto programu se pere mírně zašpiněné nebo čisté bavlněné prádlo v krátkém čase, neplatí to pro ručníky či těžké bavlněné prádlo. Při výběru funkce rychlého praní lze délku trvání programu snížit až na 14 minut. Když vyberete funkci rychlého praní, lze prádlo maximálně 2 (dva) kg prádla.

• **Tmavé prádlo / Džíny**

Použijte tento program k ochraně barvy oděvů tmavé barvy nebo džínů. Nabízí vysokou účinnost praní díky speciálnímu pohybu bubnu i při nízké teplotě. Na tmavé prádlo doporučujeme používat tekutý prací prostředek nebo prací prostředek na vlnu. Neperte v tomto programu jemné prádlo obsahující vlnu apod.

• **Čištění bubnu**

Buben pravidelně čistěte (jednou za 1 až 2 měsíce), zajistíte tak požadovanou úroveň hygieny. Tento program používejte, když je pračka úplně prázdná. Když je zvolena funkce práškového pracího prostředku, pro lepší výsledky používejte práškové prostředky proti vodnímu kameni (prostředky na čištění bubnu) vhodné pro pračky. Po skončení programu nechte plnicí dvířka naplň zavřená, aby se vnitřek pračky vysušil.



Toto není prací program. Jde o program údržby. Program nespouštějte, pokud je něco v pračce. Pokud se pokusíte pračku opět spustit, automaticky detekuje vložené prádlo a může program ukončit nebo obnovit, v závislosti na modelu pračky. Pokud dojde k obnovení programu, čištění bubnu nebude dokončeno.

• **Mix**

Tento program použijte k praní bavlněného a syntetického prádla bez třídění.

• **ColdWash**

Použijte k praní středně znečištěného a odolného bavlněného/syntetického prádla. Díky pracímu algoritmu vyvinutému

speciálně pro program je zajištěno efektivní praní, aniž by bylo prádlo vystaveno vysokým teplotám.

• Odstranění skvrn

Pračka má speciální program na skvrny, který umožňuje odstranění různých typů skvrn tím nejefektivnějším způsobem. Tento program používejte pouze na odolné barevné bavlněné prádlo. V tomto programu neperte jemné a pouštějící barvu oblečení a prádlo. Před praním musíte zkontrolovat štítky na oblečení (doporučuje se v případě bavlněných triček, kalhot, kraťasů, oblečení pro děti, pyžam, zástěr, prostírání, povlečení, příkrývek, povlaků na polštáře, ručníků, osušek, ponožek, bavlněného spodního prádla, které lze dlouhodobě prát při vysoké teplotě).

V automatickém programu odstraňování skvrn můžete prát 24 druhů skvrn rozdělených do dvou různých skupin podle rychlého výběru funkcí. V závislosti na vybrané skupině skvrn se upraví speciální program praní, při kterém se upraví trvání oplachování, doba praní, doba praní a oplachování.

Skupiny skvrn podle funkce které lze vybrat pomocí tlačítka “Quick/Intensive”.

Je-li vybrána možnost Intenzivní praní;

Pot, zašpiněný límeček, jídlo, majonéza, salátový dressing, make-up, strojový olej a dětská výživa.

Pokud funkce Rychlé/Intenzivní praní není zvolena;

Krev, čokoláda, pudink, tráva, bahno, vejce, máslo a kari.

Je-li vybrána možnost Rychlé praní; Čaj, káva, džus, kečup, červené víno, kola, marmeláda a uhlí.

1. Vyberte program pro odstraňování skvrn.
2. Zvolte z výše uvedených skupin skvrnu, kterou chcete vyčistit, a vyberte příslušnou skupinu pomocí tlačítka funkce rychlého/intenzivního praní.

3. Pečlivě si přečtete štítky na oblečení a ujistěte se, že jste vybrali správnou teplotu a rychlost ždímání.

6.6 Volba teploty

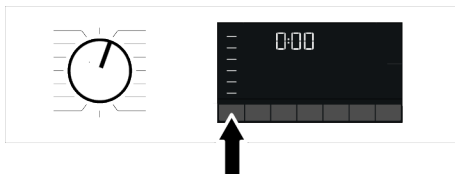

Vždy, kdy se vybere nový program, na kontrolce teploty se zobrazí teplota doporučená pro takový program. Je možné, že doporučená hodnota teploty není maximální teplota, kterou lze pro aktuální program vybrat.

Abyste teplotu snížili, stiskněte tlačítko Nastavení teploty. Teplota se postupně snižuje

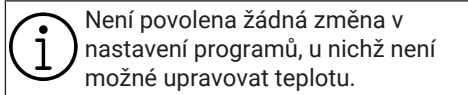

Není povolena žádná změna v nastavení programů, u nichž není možné upravovat teplotu.

Po spuštění praní můžete teplotu také změnit. Tuto změnu lze provést pouze pokud to dovolují kroky praní.

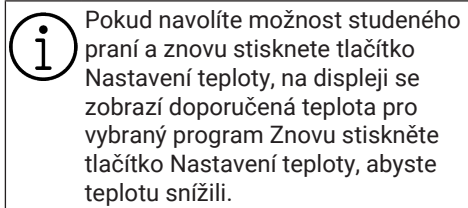

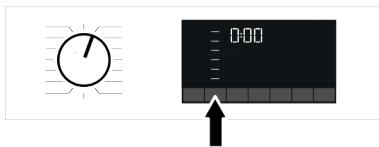

Pokud navolíte možnost studeného praní a znovu stisknete tlačítko Nastavení teploty, na displeji se zobrazí doporučená teplota pro vybraný program. Znovu stiskněte tlačítko Nastavení teploty, abyste teplotu snížili.

6.7 Volba rychlosti otáček



Kdykoli zvolíte nový program, zobrazí se na ukazateli otáček odstředování doporučená rychlost odstředování vybraného programu. Je možné, že doporučená hodnota rychlosti ždímání není maximální teplota, kterou lze pro aktuální program vybrat.

Rychlost odstředování změníte stisknutím tlačítka Nastavení rychlosti ždímání. Rychlost otáček se postupně snižuje. Poté se na displeji zobrazí v závislosti na modelu výrobku možnosti „Podržení

máchání  a „Bez odstředování “. Pokud nechcete vyjmout prádlo okamžitě po skončení programu, můžete použít funkci Podržet máčkání a ponechat prádlo ve vodě po posledním máčkání, abyste zabránili pomačkání vašich oděvů bez přítomnosti vody

Tato funkce ponechá prádlo ve vodě po posledním máčkání. Chcete-li prádlo vyždímat po funkci Pozastavení máčkání:

1. Nastavte Rychlost ždímání.
2. Stiskněte tlačítko Start/Pauza. Program bude pokračovat. Pračka vypustí vodu a prádlo vyždímá.

Pokud chcete na konci programu vypustit vodu bez ždímání, použijte funkci Žádné ždímání.



Není povolena žádná změna v nastavení programů, u nichž není možné upravovat rychlost.

Rychlost ždímání můžete změnit po zapnutí praní, pokud to daný krok umožní Změny nelze provést, pokud to kroky neumožní.

Podržení máčkání

Pokud nechcete vyjmout prádlo okamžitě po skončení programu, můžete použít funkci podržení máčkání a ponechat prádlo ve vodě po posledním máčkání, abyste zabránili pomačkání vašich oděvů v pračce bez přítomnosti vody. Pokud chcete vypustit vodu bez odstředění prádla, stiskněte po tomto postupu tlačítko spuštění/pozastavení. Program se znovu obnoví a dokončí po vyčerpání vody.

Pokud chcete vyždímat prádlo, které zůstalo ve vodě, zvolte otáčky ždímání a stiskněte tlačítko Start/Pauza. Program bude pokračovat. Voda se odčerpá, prádlo vyždímá a program skončí.

6.8 Volba pomocné funkce

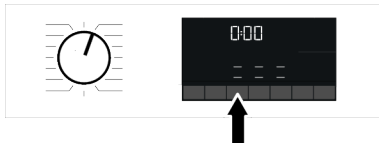

Před spuštěním programu zvolte požadované doplňkové funkce. Kdykoli dojde k výběru programu, rozsvítí se pomocné funkce, které lze společně s ním vybrat.



Pokud stisknete tlačítko pomocné funkce, které nelze spustit se současným programem, bude pračka vydávat varovný zvuk. Některé kombinace nelze zvolit současně. Pokud před spuštěním pračky zvolte druhou doplňkovou funkci, která je v rozporu s první funkcí, první zvolená funkce se zruší a aktivní zůstane druhá doplňková funkce.

Pomocnou funkci neslučitelnou s programem nelze zvolit (viz kapitola „Program a spotřeba“). Některé programy mají doplňující funkce, které musí být spuštěny samostatně. Tyto funkce nemohou být zrušeny.

6.8.1 Pomocné funkce

• Rychlý / Intenzivní

Pomocí této funkce můžete zkrátit nebo prodloužit trvání programu. V závislosti na výběru programu mohou existovat rozdíly v prodloužování a zkracování času. V případě, že kontrolka FAST nebo INTENSIVE nesvítí, zobrazí se příslušné trvání programu pro vaše běžné oblečení/ znečištěné oblečení/ prádlo.

V závislosti na výběru programu lze automaticky zvolit funkci Intensive. V tomto případě bude na panelu svítit LED Intensive. Volbu Intensive můžete použít k dosažení lepšího pracovní výkonu při praní velmi znečištěného prádla.

Čas pro mírně znečištěné prádlo můžete zkrátit stisknutím tlačítka Fast/Intensive, abyste zvolili intenzivní programy. Když stisknete tlačítko jednou, LED dioda zhasne a dosáhnete vhodné dobu trvání programu pro vaše běžné oblečení/znečištěné oblečení/prádlo. Když stejné tlačítko stisknete podruhé, rozsvítí se rychlá LED dioda, čas se trochu zkrátí a zobrazí minimální dobu trvání programu, která je vhodná pro vaše méně znečištěné prádlo. Doba trvání programů se může zkrátit o 50 %, je-li tato funkce vybrána. Zatímco doba trvání se zkracuje díky optimalizovaným krokům praní, mobilitě a optimální spotřebě vody vysoké mechaniky, dosahuje se vysoký prací výkon.

• Pára

Tato funkce pomáhá snížit pomačkání na bavlněném, syntetickém a smíšeném oblečení, zkrátit dobu žehlení a odstranit špínu změkčením.

* Za podmínek, kdy je na konci programu použita funkce páry, může být na konci praní vaše prádlo teplejší. To se očekává v rámci pracovních podmínek programu.



Když aktivujete funkci páry, nepoužívejte tekutý prací prostředek, pokud není k dispozici nádoba na tekutý prostředek nebo funkce dávkování tekutého pracího prostředku. Hrozí riziko pošpinění oděvů.

• Vodní režim

Toto pomocné funkční tlačítko vám umožňuje vybrat další funkce Úspora vody, Předpírka a Extra máchání nebo Extra voda v závislosti na modelu vaší pračky.

Podrobné informace o výběru naleznete v popisu příslušné pomocné funkce.

• Úspora vody

Vyberte tuto funkci jedním stisknutím tlačítka doplňkové funkce Vodní režim pro všechny programy označené jako volitelné v tabulce Program a spotřeba.

Tato funkce je určena pro lehce znečištěné prádlo, které vyžaduje pouze malé množství pracího prostředku (viz „Tipy pro správné praní“). Umožňuje praní šetrné k životnímu prostředí snížením množství použité vody, aniž by došlo ke snížení pracího výkonu.

• Extra máchání

Tuto funkci můžete použít pro všechny programy označené jako volitelné v tabulce Program a spotřeba. Vyberte tuto funkci dvojitým stisknutím tlačítka Vodní režim pro programy, kde lze zvolit doplňkovou funkci úspory vody, nebo jedním stisknutím tlačítka Vodní režim pro programy, kde doplňkovou funkci úspory vody vybrat nelze.

Tato funkce umožňuje další máchání kromě toho, které se provede po hlavním praní. Tím se sníží riziko kontaktu citlivé pokožky (dětí, alergici, atd.) se zbytky pracího prostředku na prádle.

6.8.2 Výběr funkce/programu stisknutím tlačítka na 3 sekundy

• Předpírka 3"

Tuto funkci lze zvolit stisknutím a podržením příslušného tlačítka pomocné funkce po dobu 3 sekund.

Předpírka se hodí pro silně ušpiněné prádlo. Bez předpírky šetříte energii, vodu, prací prostředek a čas.

• Dětský zámek 3"

Pomocí funkce Dětský zámek zabráníte dětem, aby ovlivňovaly funkce pračky. Tak můžete předejít změnám v aktuálním programu.



Přístroj můžete zapnout a vypnout tlačítkem Zap. / Vyp., když je dětský zámek aktivní. Když přístroj znovu zapnete, program bude pokračovat tam, kde skončil.

Když je aktivován dětský zámek, ozve se při stisknutí tlačítek audio signál. Signál vypnete stisknutím tlačítek pětkrát

Spuštění dětského zámku:

Stiskněte a podržte tlačítko související pomocné funkce na 3 sekundy. Po odpočítání „3-2-1“ se na displeji objeví symbol „Dětský zámek“. Když se toto varování zobrazí, můžete uvolnit Tlačítko pomocné funkce 3.

Vypnutí dětského zámku:

Stiskněte a podržte tlačítko související pomocné funkce na 3 sekundy. Po skončení odpočítávání „3-2-1“ na displeji symbol „Dětský zámek“ zmizí.

6.9 Čas ukončení

Zobrazení času

Po výběru funkce Čas ukončení se zbývajícím čas do spuštění programu zobrazí v hodinách, jako je 1h, 2h, a zbývajícím čas pro dokončení programu po spuštění programu se zobrazí v hodinách a minutách, jak je uvedeno v příkladu 01:30.



Doba programu se může lišit od hodnot v tabulce „Program a spotřeba“ v závislosti na tlaku vody, tvrdosti vody a teplotě, teplotě prostředí, množství a typu prádla, zvolených doplňkových funkcí a změn v rozvodném napětí. Po určité době po aktivaci funkce Času ukončení přejde pračka do pohotovostního režimu a některé kontrolky na obrazovce se vypnou. Pokud uživatel zadá nějaký vstup, kontrolky se znovu rozsvítí.

Pomocí funkce Čas ukončení se může konec programu nastavit až na 24 hodin. Po stisknutí tlačítka času ukončení se zobrazí odhadovaný čas ukončení programu. Je-li nastaven Čas ukončení, rozsvítí se kontrolka Čas ukončení.

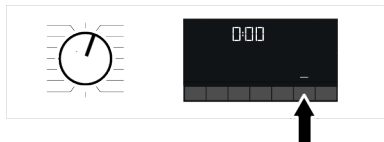

Aby se aktivovala funkce čas ukončení a program se dokončil na konci specifikovaného času, musíte po nastavení času stisknout tlačítko Start / Pauza.

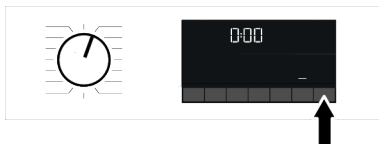

Chcete-li funkci Čas ukončení zrušit, vypnete pračku stisknutím tlačítka pro zapnutí/vypnutí.



Pokud jste aktivovali funkci Čas ukončení, do přihrádky 2 pro práškový prací prostředek nepřidávejte tekutý prací prostředek. Hrozí riziko pošpinění oděvů.

1. Otevřete dvířka, vložte prádlo, prací prostředek, atd.
2. Vyberte prací program, teplotu, rychlost ždímání a je-li třeba i doplňující funkce.
3. Nastavte čas ukončení dle vašeho výběru stisknutím tlačítka času ukončení. Ukazatel času ukončení svítí.
4. Stiskněte tlačítko Start/Pauza. Spustí se odpočítávání času.



Během odpočítávání času při funkci End Time můžete do stroje přidat další prádlo. Na konci odpočítávání se objeví symbol odloženého startu, spustí se prací cyklus a čas zvoleného programu se zobrazí na displeji.

6.10 Spuštění programu

1. Stiskněte tlačítko pro spuštění/pozastavení, program se spustí.

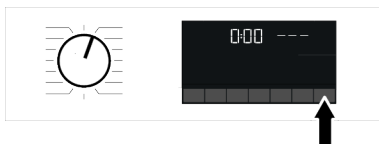

2. Kontrolka tlačítka Start / Pauza, která byla vypnutá, začne nyní trvale svítit, což označuje spuštění programu.
3. Vkládací dvířka jsou uzavřena. Když jsou vkládací dvířka zavřena, na displeji se zobrazí "Dvířka uzavřena".
4. Na displeji se zobrazí kontrolka programu s aktuálním krokem programu.

6.11 Uzamčení dvířek

U pračky je k dispozici uzamykací systém, který brání otevření plnicích dvířek v případě, že je uvnitř vysoká hladina vody. Když jsou vkládací dvířka zavřena, na displeji se zobrazí „Dvířka uzavřena“.



Otevírání dvířek v případě výpadku proudu:



V případě výpadku proudu můžete použít nouzovou rukojeť dvířek pod víčkem filtru čerpadla a ručně otevřít dvířka.



Abyste předešli jakémukoli přetečení vody před otevřením plnicích dvířek, ujistěte se, že uvnitř stroje nezůstala žádná voda.

1. Vypněte a odpojte zařízení od elektrické sítě.
2. Otevřete víčko filtru čerpadla.

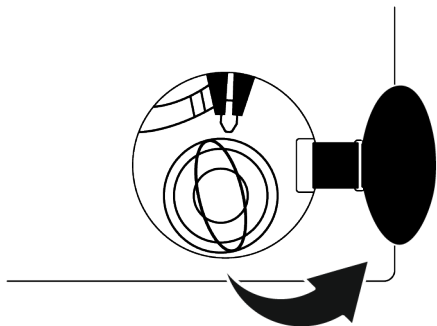

3. Pomocí nástroje stáhněte nouzovou rukojeť dvířek dolů a uvolněte ji. Poté dvířka pro plnění prádla otevřete.
4. Pokud se dvířka neotevřou, opakujte předchozí krok.

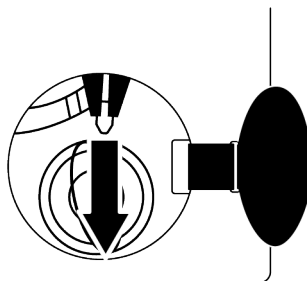

6.12 Změna volby po spuštění programu

Přidání prádla po spuštění programu:

Je-li úroveň vody ve spotřebiči vhodná pro stisknutí tlačítka Start / Pauza, zámek dvířek se deaktivuje, dvířka se otevřou a vy budete moci přidat prádlo. Ikona zámku dvířek na displeji zhasne, když je zámek dvířek deaktivován. Po přidání oděvů zavřete dvířka a znovu stiskněte tlačítko Start / Pauza pro obnovení pracovního cyklu.

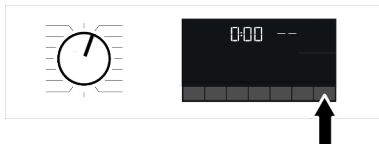

Je-li hladina vody ve spotřebiči nevhodná při stisknutí tlačítka Start / Pauza, nejde zámek dvířek deaktivovat a symbol zamčení zůstane na displeji.



Pokud je teplota vody uvnitř přístroje vyšší než 50 °C, bezpečnostní dvířka nejdou deaktivovat, i když je vhodná hladina vody.

Přepnutí pračky do režimu pauzy:

Stiskněte tlačítko Start / Pauza a spotřebič přepne do režimu zastavení. Na displeji se zobrazí symbol pauzy.

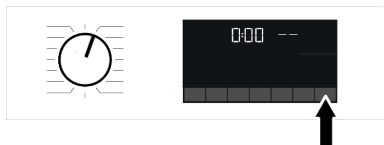

Změna výběru programu po spuštění programu:

Změna programu je povolena i při spuštění programu, pokud není aktivována funkce dětského zámku. Touto akcí zrušíte spuštěný program.



Spustí se vybraný program.

Změna pomocné funkce, otáček a teploty

V závislosti na dosaženém kroku programu můžete zrušit nebo aktivovat pomocné funkce. Viz "Výběr pomocné funkce".

Můžete také změnit nastavení otáček a teploty. Viz „Výběr rychlosti ždímání“ a „Výběr teploty“.



Dvířka se neotevřou, je-li teplota uvnitř vysoká nebo je-li hladina vody nad dveřním otvorem.

7 Údržba a čištění



Nejprve si přečtete část „Bezpečnostní pokyny“!

Životnost spotřebiče se prodlužuje a často se vyskytují problémy se sníží, pokud je čištěn v pravidelných intervalech.

7.1 Čištění zásuvky na prací prostředek

Zásuvku na prací prostředek čistěte v pravidelných intervalech (jednou za 4 až 5 pracích cyklů), jak je uvedeno níže, aby se zabránilo hromadění prášku na praní. Pokud v přihrádce pro aviváž zůstane nadměrné množství vody a směsi změkčovadel tkanin, sifon vyčistěte.

6.13 Stornování programu

Program se zruší, pokud tlačítko pro výběr programu otočíte do jiného programu nebo pokud byl stroj vypnut a znovu zapnut pomocí tlačítka pro výběr programů.



Pokud stisknete tlačítko pro výběr programů ve chvíli, kdy je aktivován dětský zámek, program se nezruší. Nejprve musíte zrušit Dětský zámek.

Pokud chcete otevřít dvířka pračky poté, co jste zrušili program, ale není to možné, protože je hladina vody nad dveřním otvorem, otočte kolečkem Volba programu na program Čerpání + Ždímání a vypusťte vodu z pračky.

6.14 Ukončení programu

Po dokončení se na displeji zobrazí symbol Konec (End).

Pokud do 10 minut nestisknete žádné tlačítko, spotřebič se přepne do režimu pozastavení. Displej a všechny kontrolky se vypnou.

Kroky dokončeného programu se zobrazí, když stisknete tlačítko Zap. / Vyp.

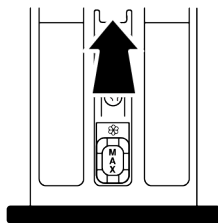

1. Stiskněte označenou část sifonu v přihrádce pro aviváž a vytáhněte zásuvku směrem k sobě, abyste ji mohli vytáhnout.
2. Nadzvedněte a vyjměte sifon ze zadu, jak je znázorněno na obrázku.

3. Vypláchněte zásuvku a sifon ve dřezu, k tomu použijte velké množství teplé vody. Používejte rukavice nebo vhodný kartáč, abyste zabránili kontaktu zbytků v zásuvce s pokožkou.
4. Po vyčištění pevně namontujte sifon a zásuvku zpět.

7.2 Čištění vkladacích dvířek a bubnu

Informace o spotřebičích s programem čištění bubnu naleznete v části Obsluha spotřebiče.



Proces čištění bubnu opakujte každé 2 měsíce.

UPOZORNĚNÍ: Použijte přípravek proti vodnímu kameni vhodný pro pračky.

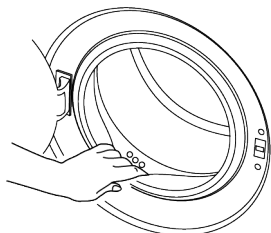

Po každém praní se ujistěte, že ve spotřebiči nezůstala žádná cizí látka. Pokud jsou otvory v těsnění dvířek zobrazené na obrázku ucpané, uvolněte je pomocí párátko.

Cizí kovové látky způsobují v bubnu skvrny od rzi. Skvrny na povrchu bubnu vyčistěte pomocí čistících prostředků na nerezovou ocel.

Nikdy nepoužívejte ocelovou nebo drátěnou vlnu. Ty poškodí lakované, chromované a plastové povrchy.

Na konci programu doporučujeme těsnění dvířek otřít suchým a čistým hadříkem. Tím se z těsnění dvířek spotřebiče odstraní zbytky a zabrání se vzniku zápachu.

7.3 Čištění těla a ovládacího panelu

Podle potřeby otřete tělo spotřebiče mýdlovou vodou nebo nekorozivními jemnými gelovými čistícími prostředky a osušte jej měkkým hadříkem.

K čištění ovládacího panelu používejte pouze měkký a vlhký hadřík. Nepoužívejte čistící prostředky obsahující bělidla.

7.4 Čištění filtrů přívodu vody

Na konci každého ventilu přívodu vody v zadní části spotřebiče a také na konci každé hadice přívodu vody, kde jsou připojeny ke kohoutku, je filtr. Tyto filtry zabraňují vniknutí cizích látek a nečistot z vody do spotřebiče. Pokud jsou filtry znečištěné, je třeba je vyčistit.

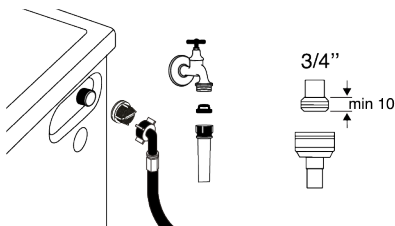

1. Zavřete kohoutky.
2. Demontujte matice hadic přívodu vody, abyste získali přístup k filtrům na ventilech přívodu vody, a vyčistěte je vhodným kartáčem. Pokud jsou filtry příliš znečištěné, vyjměte je z jejich míst kleštěmi a vyčistěte je tímto způsobem.
3. Vysuňte filtry na plochých koncích hadic přívodu vody spolu s těsněními a důkladně je vyčistěte pod tekoucí vodou.
4. Pečlivě vyměňte těsnění a filtry a rukou utáhněte matice.

7.5 Vypouštění zbývajících vody a čištění filtru čerpadla

Filtrační systém ve vašem spotřebiči zabraňuje ucpaní oběžného kola čerpadla při vypouštění vody pevnými předměty, jako jsou knoflíky, mince a textilní vlákna. Takto se zaručí bezproblémové vypouštění vody a životnost čerpadla se prodlouží.

Pokud spotřebič nedokáže vodu zpracovat uvnitř, filtr čerpadla je ucpaný. Filtr je nutné čistit vždy, když je zanesený nebo každé 3 měsíce. Při čištění filtru čerpadla je nutné nejprve vypustit vodu.

Před přepravou spotřebiče (např. při přesunu do jiného domu) by měla být voda zcela vypuštěna.



UPOZORNĚNÍ:

Cizí látky, které zůstaly ve filtru čerpadla, mohou spotřebič poškodit nebo způsobit problémy s hlukem.

V oblastech, kde hrozí riziko mrazu, a pokud není spotřebič používán musí být kohoutek uzavřen, hadice systému musí být odstraněna a voda uvnitř spotřebiče musí být vypuštěna.

Po každém použití zastavte kohoutek, ke kterému je připojena hlavní hadice.

Chcete-li vyčistit znečištěný filtr a vypustit vodu:

1. Odpojte spotřebič a vypněte napájení.



Teplota vody uvnitř spotřebiče může stoupnout až na 90 °C. Aby se zabránilo nebezpečí opaření, vyčistěte filtr až po vychladnutí vody uvnitř spotřebiče.

2. Otevřete víčko filtru.

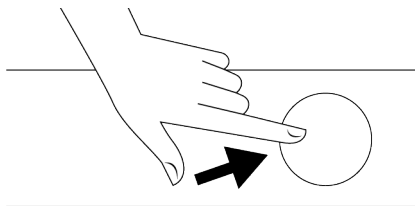

3. Při vypouštění vody postupujte dle níže uvedených kroků.

Pokud spotřebič není vybaven nouzovou hadicí pro vypouštění vody:

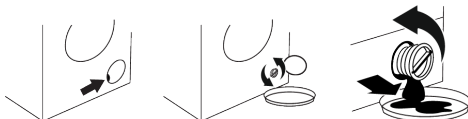

- Na konec hadice umístěte velkou nádobu, kam zachytíte vodu z filtru.
- Až z filtru čerpadla začne unikat voda, povolte jej otočením (proti směru hodinových ručiček). Vytékající vodu nasměrujte do nádoby, kterou jste umístili před filtr. Mějte po ruce připravený hadřík k utření vody, která by se mohla rozlít.
- Pokud voda vytéká ze spotřebiče, filtr čerpadla zcela otočte a vyjměte jej.

1. Odstraňte veškeré zbytky uvnitř filtru a případně vlákna kolem oblasti oběžného kola čerpadla.
2. Vyměňte filtr.
3. Pokud se víčko filtru skládá ze dvou částí, zavřete víčko filtru stisknutím jazýčku. Pokud se jedná o jeden kus, nejprve usaďte výčnělky ve spodní části na jejich místa a poté stisknutím horní části zavřete.

8 Odstraňování problémů



Nejprve si přečtěte část „Bezpečnostní pokyny“!

Programy se po zavření dvířek nespouští.

- Nebylo stisknuto tlačítko Start / Pauza / Zrušit. >>> Stiskněte tlačítko Start / Pauza / Zrušit.

- V případě nadměrného naplnění může být obtížné zavřít nakládací dvířka. >>> Snižte množství prádla a ujistěte se, že jsou vkládací dvířka dobře zavřena.

Program nelze spustit ani zvolit.

- Spotřebič se přepnul do režimu vlastní ochrany v důsledku závady na přívodu (například napětí, tlak vody atd.). >>> V

závislosti na modelu spotřebiče vyberte jiný program otočením tlačítka Výběr programu nebo program zrušte stisknutím a podržením tlačítka Zap/Vyp po dobu 3 sekund. Předchozí program bude zrušen. Viz Stornování programu [▶ 30]

Voda v produktu

- Z důvodu procesů kontroly kvality během výroby mohlo ve spotřebiči zůstat malé množství vody. >>> Není to porucha, voda není pro spotřebič škodlivá.

Do produktu se nenapouští voda.

- Kohoutek je zavřen. >>> Otevřete kohoutek.
- Hadice pro přívod vody je ohnuta. >>> Narovnejte hadici.
- Filtr na vstupu vody je ucpán. >>> Vyčistěte filtr.
- Vkládací dvířka nejsou zavřena >>> Zavřete dvířka.

Spotřebič nevypouští vodu.

- Vypouštěcí hadice je ucpána nebo ohnuta. >>> Vyčistěte nebo narovnejte hadici.
- Filtr čerpadla je ucpán. >>> Vyčistěte filtr čerpadla.

Spotřebič vibruje nebo je hlučný.

- Spotřebič nestojí na vyrovnané podlaze. >>> Upravte nohy tak, aby spotřebič stál vodorovně.
- Do filtru čerpadla pronikl tvrdý předmět >>> Vyčistěte filtr čerpadla.
- Neodstranili jste bezpečnostní šrouby pro přepravu. >>> Odstraňte přepravní bezpečnostní šrouby.
- V pračce je příliš málo prádla. >>> Přidejte do spotřebiče více prádla.
- Vložili jste do spotřebiče nadměrné množství prádla. >>> Vyberte část prádla ze spotřebiče nebo prádlo ručně rozložte tak, aby byla ve spotřebiči rovnoměrně rozložena.
- Spotřebič se opírá o tvrdý předmět. >>> Zkontrolujte, zda se spotřebič o nic neopírá.

Ve spodní části dochází k úniku vody

- Vypouštěcí hadice je ucpána nebo ohnuta. >>> Vyčistěte nebo narovnejte hadici.
- Filtr čerpadla je ucpán. >>> Vyčistěte filtr čerpadla.

Produkt se zastaví krátce po spuštění programu.

- Zařízení se může dočasně zastavit kvůli nízkému napětí. >>> Když se napětí vrátí na normální úroveň, spotřebič bude pokračovat v provozu.

Spotřebič napouštěnou vodu rovnou vypouští.

- Vypouštěcí hadice není ve vhodné výšce. >>> Vypouštěcí hadici zapojte tak, jak je popsáno v návodu k použití.

Během praní není v pračce vidět žádná voda

- Voda je uvnitř neviditelné části spotřebiče. >>> Toto není porucha.

Vkládací dvířka nelze otevřít.

- S ohledem na hladinu vody ve spotřebiči se aktivoval zámek dvířek. >>> Vodu vypusťte spuštěním programu čerpadla nebo odstředování.
- Spotřebič ohřívá vodu nebo je ve fázi ždímání. >>> Počkejte, pokud skončí program.
- Vkládací dvířka mohou být zaseknuta z důvodu tlaku, který na ně působí. >>> Chyťte rukojeť, zatlačte a zatáhněte nakládací dvířka, abyste je uvolnili a otevřeli.
- Pokud není přístroj zapojen do sítě, dvířka se neotevřou >>> Chcete-li otevřít dvířka, otevřete víčko filtru čerpadla a vytáhněte nouzovou rukojeť umístěnou na zadní straně krytu. Viz Uzamčení dvířek [▶ 29]

Praní trvá déle, než je uvedeno v návodu k použití. (*)

- Tlak vody je nízký. >>> Spotřebič čeká, dokud se načerpá správné množství vody, aby se zabránilo nízké kvalitě praní kvůli sníženému množství vody. Proto se délka doby praní prodlouží.

- Napětí je nízké. >>> Čas praní se prodlouží, aby se zabránilo nízké kvalitě praní, pokud je napětí nízké.
- Teplota vody na vstupu je nízká >>> Požadovaný čas na zahřátí vody se v chladných obdobích prodlužuje. Doba praní se může prodloužit také, aby se předešlo špatným výsledkům praní.
- Počet máchání a / nebo množství vody na máchání se může zvýšit. >>> Výrobek zvyšuje množství vody určené k máchání, když je třeba dobré máchání, a v případě potřeby přidá dodatečný krok máchání.
- Vzhledem k použití nadměrného množství pracího prostředku došlo k vytvoření nadměrného množství pěny a aktivoval se systém automatické absorpce pěny. >>> Používejte doporučené množství pracího prostředku.

Časovač programu neprovádí odpočítávání. (U modelů s displejem) (*)

- Časovač se mohl zastavit během napouštění vody. >>> Indikátor časovače nebude odpočítávat, dokud ve spotřebiči nebude přiměřené množství vody. Produkt vyčkává na dostatečné množství vody, aby se předešlo nesprávným výsledkům praní vlivem nedostatečného množství vody. Ukazatel časovače pak obnoví odpočítávání.
- Časovač se mohl zastavit během ohřívání. >>> Indikátor časovače nebude odpočítávat, dokud spotřebič nedosáhne zvolenou teplotu.
- Časovač se mohl zastavit během ždímání >>> Systém automatické detekce nevyváženého naplnění se aktivoval kvůli nevyváženému rozložení prádla v spotřebiči.

Časovač programu neprovádí odpočítávání. (*)

- Náplň v pračce může být nevyvážená. >>> Systém automatické detekce nevyváženého naplnění se aktivoval kvůli nevyváženému rozložení prádla v spotřebiči.

Spotřebič se nepřepíná na krok ždímání. (*)

- Náplň v pračce může být nevyvážená. >>> Systém automatické detekce nevyváženého naplnění se aktivoval kvůli nevyváženému rozložení prádla v spotřebiči.
- Spotřebič nebude ždímat, pokud nebude voda úplně vypuštěna. >>> Zkontrolujte filtr a vypouštěcí hadici.
- Vzhledem k použití nadměrného množství pracího prostředku došlo k vytvoření nadměrného množství pěny a aktivoval se systém automatické absorpce pěny. >>> Používejte doporučené množství pracího prostředku.

Prací výkon je špatný. Prádlo zešedne. ()**

- Dlouho bylo používáno nedostatečné množství pracího prostředku. >>> Používejte doporučené množství vhodného pracího prostředku pro tvrdou vodu a prádlo.
- Dlouho se pralo při nízkých teplotách >>> U prádla, které chcete vyprat, vyberte správnou teplotu.
- Nedostatečné množství pracího prostředku v případě tvrdé vody. >>> Používání nedostatečného množství pracího prostředku s tvrdou vodou způsobuje zanesení nečistoty na prádlo a současně prádlo zešedne. Jakmile k zešednutí dojde, těžko se odstraňuje. Použijte doporučené množství pracího prostředku vhodné pro tvrdost vody a prádlo.
- Bylo použito nadměrné množství pracího prostředku. >>> Používejte doporučené množství vhodného pracího prostředku pro tvrdou vodu a prádlo.

Prací výkon je špatný. Nečistoty zůstávají nebo prádlo není vybělené. ()**

- Bylo použito nedostatečné množství pracího prášku. >>> Používejte doporučené množství vhodného pracího prostředku pro tvrdou vodu a prádlo.

- Bylo vloženo nadměrné množství prádla. >>> Nevkládejte nadměrné množství prádla do spotřebiče. Naplňte množstvím doporučeným v tabulce „Program a spotřeba“.
- Byl zvolen špatný program a teplota. >>> Zvolte správný program a teplotu pro praní daného prádla.
- Byl použit nevhodný prací prostředek. >>> Používejte originální prací prostředek vhodný pro tento spotřebič.
- Bylo použito nadměrné množství pracího prostředku. >>> Vložte prací prostředek do správné přihrádky. Nesměšujte bělidlo a prací prostředek.

Prací výkon je špatný. Na prádle zůstávají olejové skvrny. ()**

- Neprovádí se pravidelné čištění bubny. >>> Buben čistěte pravidelně. Více informací o tomto procesu viz. Čištění vkladacích dvířek a bubnu [► 31]

Prací výkon je špatný. Oblečení nepříjemně zapáchá. ()**

- V bubnu se v důsledku dlouhodobého praní při nízkých teplotách a / nebo krátkých programech utváří vrstvy bakterií a zápachu. >>> Zásuvku pracího prostředku, jakož i nakládací dvířka spotřebiče, nechávejte po každém praní pootvěřené. Tak nemůže dojít ke vzniku vlhkého prostředí vhodného pro hromadění bakterií.

Barva oblečení vybledla. ()**

- Bylo vloženo nadměrné množství prádla. >>> Nevkládejte nadměrné množství prádla do spotřebiče.
- Používaný prací prostředek je vlhký. >>> Prací prostředek skladujte uzavřený v prostorách bez vlhkosti a nevystavujte ho nadměrným teplotám.
- Byla vybrána vyšší teplota >>> Zvolte správný program a teplotu v závislosti na druhu a stupně znečištění prádla.

Pračka neprovádí máchání správně.

- Množství, značka a podmínky skladování pracího prostředku nebyly vhodné. >>> Používejte vhodný prací prostředek pro

pračku a vaše prádlo. Prací prostředky uchovávejte v prostředí bez vlhkosti a nevystavujte je nadměrným teplotám.

- Prací prostředek je vložen do špatné přihrádky. >>> Pokud je prací prostředek umístěn v přihrádce předpírky, ačkoli cyklus předpírky není vybrán, spotřebič může tento prací prostředek použít během máchání nebo aviváže. Prací prostředek vložte do správné přihrádky.
- Filtr čerpadla je ucpan. >>> Zkontrolujte filtr.
- Vypouštěcí hadice je ohnuta. >>> Zkontrolujte vypouštěcí hadici.

Prádlo je po praní tvrdé. ()**

- Bylo použito nedostatečné množství pracího prášku. >>> Používání nedostatečného množství pracího prostředku pro tvrdou vodu může časem způsobit ztuhnutí prádla. Použijte vhodné množství pracího prostředku, v souladu s tvrdostí vody.
- Prací prostředek je vložen do špatné přihrádky. >>> Pokud je prací prostředek umístěn v přihrádce předpírky, ačkoli cyklus předpírky není vybrán, spotřebič může tento prací prostředek použít během máchání nebo aviváže. Prací prostředek vložte do správné přihrádky.
- Prací prostředek se smíchal s aviváží. >>> Nemíchejte aviváž s pracím prostředkem. Zásuvku umyjte a vypláchněte horkou vodou.

Prádlo nevoní jako aviváž ()**

- Prací prostředek je vložen do špatné přihrádky. >>> Pokud je prací prostředek umístěn v přihrádce předpírky, ačkoli cyklus předpírky není vybrán, spotřebič může tento prací prostředek použít během máchání nebo aviváže. Zásuvku umyjte a vypláchněte horkou vodou. Prací prostředek vložte do správné přihrádky.
- Prací prostředek se smíchal s aviváží. >>> Nemíchejte aviváž s pracím prostředkem. Zásuvku umyjte a vypláchněte horkou vodou.

Zbytky pracího prostředku v zásuvce na prací prostředek. (**)

- Prací prostředek byl dán do vlhké zásuvky. >>> Před vložením pracího prostředku zásuvku vysušte.
- Prací prostředek zvlhnul. >>> Prací prostředek skladujte uzavřený v prostorách bez vlhkosti a nevystavujte ho nadměrným teplotám.
- Tlak vody je nízký. >>> Zkontrolujte tlak vody.
- Prací prostředek v hlavní přihrádce zvlhnul během předpríky. Otvory v přihrádce na prací prostředek jsou zablokované. >>> Zkontrolujte, zda jsou otvory čisté a zda nejsou zanesené.
- Došlo k problému s ventily zásuvky na prací prostředek. >>> Zavolejte autorizovaného servisního zástupce.
- Prací prostředek se smíchal s aviváží. >>> Nemíchejte aviváž s pracím prostředkem. Zásuvku umyjte a vypláchněte horkou vodou.
- Neprovádí se pravidelné čištění bubnu. >>> Buben čistěte pravidelně. Více informací o tomto procesu viz. Čištění vkladacích dvířek a bubnu [► 31]

Ve spotřebiči se tvoří příliš mnoho pěny. (**)

- V pračce se používají nevhodné prací prostředky >>> Používejte vhodný druh pracího prostředku.
- Bylo použito nadměrné množství pracího prostředku. >>> Používejte pouze doporučené množství pracího prostředku.
- Prací prostředek byl skladován v nevhodných podmínkách >>> Prací prostředek skladujte v uzavřených a suchých prostorách. Neskladujte na nadměrně horkých místech.
- Některé síťovité tkaniny, např. tyl, mohou tvořit velké množství pěny z důvodu jejich struktury. >>> Pro tento typ prádla použijte menší množství pracího prostředku.

- Prací prostředek je vložen do špatné přihrádky. >>> Ujistěte se, že jste prací prostředek vložili do příslušné přihrádky.
- Spotřebič používá aviváž příliš brzy. >>> Pravděpodobně je problém s ventily v zásuvce pracího prostředku. Kontaktujte zástupce autorizovaného servisu.

Ze zásuvky na prací prostředek vytéká pěna.

- Použili jste příliš mnoho pracího prostředku. >>> Namíchejte 1 lžičku aviváže a 1/2 litru vody a nalijte ji do přihrádky pro hlavní praní v zásuvce na prací prostředek. >>> Do spotřebiče dejte prací prostředek vhodný pro programy a maximální zatížení, které je uvedeno v části „Tabulka programů a spotřeby“. Pokud používáte přídatné chemikálie (odstraňovače skvrn, bělidla atd.), snižte množství pracího prostředku.

Na konci programu zůstává prádlo vlhké (*)

- Vzhledem k použití nadměrného množství pracího prostředku došlo k vytvoření nadměrného množství pěny a aktivoval se systém automatické absorpce pěny. >>> Používejte doporučené množství pracího prostředku.
- (*) Výrobek se nepřepne na odstředování, když prádlo není rovnoměrně rozloženo v bubnu, aby se zabránilo jakémukoli poškození produktu a jeho okolního prostředí. Prádlo znovu rozložte a opakujte ždímání
- (**) Není prováděno pravidelné čištění bubnu. Buben pravidelně čistěte. Viz Čištění vkladacích dvířek a bubnu [► 31]



Pokud problém neodstraníte, ačkoli jste použili pokyny v tomto oddíle, kontaktujte prodejce nebo zástupce autorizovaného servisu. Nikdy se nesnažte opravit nefunkční výrobek sami.

Některé (jednoduché) poruchy může vhodně vyřešit sám koncový uživatel, aniž by byla ohrožena bezpečnost nebo bezpečné používání, ovšem za podmínky, že je oprava provedena v mezích a v souladu s následujícími pokyny (viz část „Vlastní oprava“).

Proto pokud není dovoleno jinak v části „Vlastní oprava“ níže, opravy je nutné svěřit registrovaným odborným opravárnám, aby nedošlo k ohrožení bezpečnosti.

Registrovaná odborná opravna je odborný servis, který získal oprávnění přístupu k pokynům a soupisu náhradních dílů k tomuto výrobku od výrobce, v souladu s postupy uvedenými v legislativních ustanoveních podle Směrnice 2009/125/EC.

Ovšem záruční opravy může provádět pouze ten servis (tedy oprávněná odborná opravna), jehož telefonní číslo naleznete v návodu/v záručním listě nebo získáte u svého autorizovaného prodejce. Upozorňujeme tedy, že opravy provedené odbornými servisy (které nejsou společností Beko oprávněni) vedou k porušení záruky.

Vlastní oprava

Vlastní opravu může provést koncový uživatel v souvislosti s těmito náhradními díly: dvířka, závěsy dveří a těsnění, jiná těsnění, sestava zámku dvířek a plastové příslušenství, jako je dávkovač pracího prostředku (aktualizovaný soupis je také k dispozici na support.beko.com k 1. březnu 2021).

Dále musí být uvedené vlastní opravy, s cílem zajistit bezpečnost výrobku a zabránit riziku vážného zranění, provedeny podle pokynů v návodu pro vlastní opravy

nebo podle pokynů, které jsou k dispozici na support.beko.com . Pro vaši bezpečnost, před jakýmkoli pokusem o opravy vašimi vlastními silami spotřebič vypojte ze sítě.

Opravy nebo pokusy o opravu provedené koncovými uživateli u dílů, které nejsou součástí tohoto soupisu, nebo které nejsou v souladu s pokyny v návodu pro vlastní opravy nebo s pokyny, které jsou k dispozici na support.beko.com , mohou vést ke vzniku bezpečnostních rizik, která nespádají do odpovědnosti společnosti support.beko.com a vedou k propadnutí záruky na výrobek.

Proto velmi doporučujeme, aby se koncoví uživatelé nepokoušeli provádět opravy, které nespádají do uvedeného soupisu náhradních dílů, a aby se v takovém případě obrátili na autorizované odborné opravny nebo registrované odborné opraváře. Tyto pokusy ze strany koncových uživatelů mohou naopak vést k ohrožení bezpečnosti a poškození výrobku a následně ke vzniku požáru, zatopení, úrazu elektřinou a vážnému zranění osob.

Například, mimo jiné, je nutné následující opravy dílů svěřit autorizovaným odborným opravárnám nebo registrovaným odborným opravářům: motor, sestava čerpadla, základní deska, motorová deska, displej, ohříváče, atd.

Výrobce/prodávající nemůže být v žádném případě odpovědný za případ, kdy koncoví uživatelé nedodrží výše uvedená ustanovení.

Dostupnost náhradního dílu pračky nebo pračky se sušičkou, kterou jste zakoupili, je 10 let. Během této doby budou k dispozici originální náhradní díly pro správnou obsluhu pračky nebo pračky se sušičkou.

Když je spotřebič vypnutý, a jsou delší dobu stisknutá tlačítka 1 a 2 pomocných funkcí, na displeji se zobrazí odpočítávání 3-2-1 a zobrazí se celkový počet ukončených mycích cyklů na přístroji.

Po zobrazení celkového mycího cyklu se zobrazí chybové kódy, pokud existují. Zkontrolujte informace na obrazovce v následující tabulce.

Informace na obrazovce	Příčina	Řešení
Err	Na zařízení je spuštěn bezpečnostní algoritmus.	Vyčkejte kým projde zápis. Po stisknutí pomocných funkčních tlačítek 1 a 2 zkontrolujte informace na obrazovce.
SC	Vaši stížnost během kontroly nelze vyřešit.	Volejte autorizovaného servisního zástupce.
E5	Filtr čerpadla může být ucpaný.	Filtr čerpadla vyčistěte. Viz část "Vypouštění zbylé vody a čištění filtru čerpadla". Vyzkoušejte v cyklu odstředování. Pokud se problém nepodaří vyřešit, zavolejte servis.
E8	Možná do stroje nevtéká voda.	<ul style="list-style-type: none"> • Otevřete kohoutky. • Zkontrolujte, zda nedošlo k výpadku vody. • Zkontrolujte připojení přírodní hadice, pokud je hadice prohnutá, narovnejte ji. • Vyčistěte filtr čerpadla. Viz část "Vypouštění zbylé vody a čištění filtru čerpadla". • Zavřete přední kryt stroje. Ujistěte se, že kryt je upevněn. Spusťte spotřebič ještě jednou. Pokud se problém nepodaří vyřešit, zavolejte servis.
E29	Produkt se přepnul do režimu vlastní ochrany v důsledku závady na přívodu (například napětí, tlak vody, atd.).	Chcete-li stornovat program, otočte tlačítko volby programu pro volbu jiného programu. Předchozí rogram bude zrušen. Viz "Zrušení programu". Pokud problém přetrvává, zavolejte servis.
E17	Po dokončení cyklu je ve spotřebiči nadměrné množství pěny.	<ul style="list-style-type: none"> • Prací prostředek skladujte v uzavřených a suchých prostorách. Neskladujte na nadměrně horkých místech. • Na pórovité prádlo jako tyl používejte menší množství pracího prostředku. • Používejte takové množství pracího prostředku, které odpovídá množství prádla a úrovni skvm. • Používejte pouze doporučené množství pracího prostředku. • Ujistěte se, že jste prací prostředek vložili do příslušné přihrádky. • Spusťte program čištění bubny s prázdným spotřebičem. Viz program "Čištění bubny" <p>Pokud vaše zařízení neobsahuje program Čištění bubny, můžete použít bavlnu 90C.</p> <ul style="list-style-type: none"> • Po spuštění krátkého programu bez čistícího prostředku zkontrolujte spotřebič. Pokud problém přetrvává, zavolejte servis.
E18	Cykus odstředování se nespustí z důvodu nerovnováhy stroje.	Zkontrolujte prádlo v pračce. Množství prádla nemusí být dostatečné. Zkuste zvýšit množství prádla. Prádlo může způsobovat nerovnováhu; ručně třídte prádlo a rovnoměrně ji rozdělte uvnitř spotřebiče. Opět vyzkoušejte v cyklu odstředování.
E12	Uvnitř spotřebiče může být voda.	Vytáhněte spotřebič ze zástrčky. Pod spotřebičem se může nacházet voda. Vyčistěte vodu zpod spotřebiče. Znovuzapojte spotřebič do elektrické sítě. Zkuste spustit krátký cyklus. Pokud problém přetrvává nebo vidíte únik vody z jedné z hadic, uzavřete ventily a zavolejte servis.
E27	Zkontrolujte odtok vody ze spotřebiče.	Viz část "Připojení odtokové hadice k odtoku".
E84	Nelze navázat připojení BLE.	Zkontrolujte a zkuste ho připojit. Viz "HomeWhiz funkce a dálkové ovládání". Pokud problém přetrvává, zavolejte servis.

beko

Automatická pračka

Používateľská príručka



BM3WFU4941WBB

SK

Najprv si prečítajte túto používateľskú príručku!

Vážený zákazník,

Ďakujeme Vám, že ste si vybrali výrobok Beko. Dúfame, že váš výrobok, ktorý bol vyrobený vysoko kvalitnou a najmodernejšou technológiou, vám prinesie tie najlepšie výsledky. Preto si pred použitím výrobku pozorne prečítajte celú túto používateľskú príručku a všetky ostatné sprievodné dokumenty.





Postupujte podľa všetkých varovaní a informácií uvedených v používateľskej príručke.

Chráňte tak seba a svoj výrobok pred možnými nebezpečenstvami.

Uschovajte si používateľskú príručku. Ak výrobok odovzdáte inej osobe, odovzdajte jej aj túto používateľskú príručku. Záručné podmienky, používanie a spôsoby riešenia problémov s vašim výrobkom nájdete v používateľskej príručke.

Symbody a definície

V používateľskej príručke sa používajú nasledujúce symboly:

	Nebezpečenstvo, ktoré môže mať za následok smrť alebo zranenie.
	Dôležité informácie alebo užitočné rady o použití.
	Dôležité informácie alebo užitočné tipy na používanie.
	Recyklovateľné materiály.
	Upozornenie na horúci povrch.
UPOZORNE- NIE	Nebezpečenstvo, ktoré môže spôsobiť materiálne škody na výrobku alebo jeho okolí.

Obsah

1 Bezpečnostné pokyny	40
1.1 Určené použitie	40
1.2 Bezpečnosť detí, zraniteľných osôb a domácich miláčikov	40
1.3 Elektrická bezpečnosť	41
1.4 Bezpečnosť manipulácie	41
1.5 Bezpečnosť inštalácie	42
1.6 Bezpečnosť prevádzky	43
1.7 Údržba a čistenie Bezpečnosť	44
2 Dôležité pokyny pre životné prostredie	45
2.1 Súlad so smernicou o OEEZ	45
2.2 Informácie o balení	45
3 Technické špecifikácie	46
4 Inštalácia	47
4.1 Vhodné miesto na inštaláciu	47
4.2 Montáž krytov spodného panelu ..	47
4.3 Odstránenie bezpečnostných skrutiek v doprave	48
4.4 Pripojenie prívodu vody	48
4.5 Pripojenie vývodnej hadice k odvodu	49
4.6 Nastavenie stojanov	49
4.7 Pripojenie elektriny	49
4.8 Spustenie	50
5 Predbežná príprava	50
5.1 Triedenie bielizne	50
5.2 Príprava bielizne na pranie	50
5.3 Tipy, ako šetriť energiu a vodu	51
5.4 Nakladanie bielizne do práčky	51
5.5 Správne množstvo nakladanej bielizne	51
5.6 Používanie pracieho prostriedku a aviváže	51
5.7 Tipy na efektívne pranie	53
5.8 Zobrazená dĺžka programu	54
6 Prevádzka produktu	54
6.1 Ovládací panel	55
6.2 Symboly na displeji	56
6.3 Tabuľka programov a spotreby	57
6.4 Voľba programu	58
6.5 Programy	59
6.6 Výber teploty	61
6.7 Výber rýchlosti odstreďovania	62

6.8 Výber pomocnej funkcie	62
6.8.1 Pomocné funkcie	63
6.8.2 Funkcie/Programy vybrané stlačením tlačidla na 3 sekundy	64
6.9 Čas ukončenia	64
6.10 Spustenie programu	65
6.11 Zámok nakladacích dvierok	65
6.12 Zmena volieb po spustení programu	66
6.13 Zrušenie programu	66
6.14 Koniec programu	67
7 Údržba a čistenie	67
7.1 Čistenie priehradky na prací prostriedok	67
7.2 Čistenie nakladacích dvierok a bubna	67
7.3 Čistenie tela a ovládacieho panela	68
7.4 Čistenie filtrov nasávania vody	68
7.5 Vypustenie zvyšnej vody a čistenie filtra čerpadla	68
8 Riešenie problémov	69
9 ZRIEKNU Tie SA ZODPOVEDNOSTI/UPOZORNENIE	73

1 Bezpečnostné pokyny

Táto časť obsahuje bezpečnostné pokyny potrebné na predchádzanie riziku zranenia osôb alebo materiálnych škôd.

Naša spoločnosť nenesie zodpovednosť za škody, ktoré môžu vzniknúť v prípade nedodržania týchto pokynov.

- Inštaláciu a opravy musí vždy vykonávať autorizovaný servis.
- Používajte len originálne náhradné diely a príslušenstvo.
- Neopravujte ani nevymieňajte žiadnu súčasť produktu, pokiaľ to nie je jasne uvedené v používateľskej príručke.
- Výrobok neupravujte.

1.1 Určené použitie

- Tento výrobok bol navrhnutý pre domáce použitie. Nie je vhodný na komerčné účely a nesmiete ho používať na účely, na ktoré nie je určený.
- Výrobok je možné použiť len na pranie a pláchanie bielizne, ktorá je adekvátne označená.
- Tento spotrebič je určený k domácomu a inému podobnému použitiu. Napríklad;
 - Osobné kuchyne z obchodoch, kanceláriách a iných pracovných prostrediach;
 - Ranče,

- Zákazníkmi v hoteloch, motelloch a iných ubytovacích zariadeniach
- Bed and breakfasty, prostredia ako hostely
- Spoločné priestory bytových domov alebo práčovní

1.2 Bezpečnosť detí, zraniteľných osôb a domácich miláčikov

- Tento výrobok môžu používať deti vo veku 8 rokov a staršie a osoby s nedostatočne vyvinutými fyzickými, zmyslovými alebo mentálnymi schopnosťami alebo s nedostatočnými skúsenosťami a znalosťami, ak boli pod dohľadom alebo boli poučené o používaní spotrebiča bezpečným spôsobom a o súvisiacich rizikách.
- Uchovávajte mimo dosahu detí mladších ako 3 roky, pokiaľ nie sú pod nepretržitým dohľadom.
- Elektrické výrobky sú nebezpečné pre deti a domáce zvieratá. Deti alebo domáce zvieratá sa nesmú s výrobkom hrať, šplhať sa na ne alebo vliezť do nich. Pred použitím skontrolujte vnútro výrobku.

- Aby ste deťom zabránili v manipulácii s výrobkom, použite detskú poistku.
- Nezabudnite zatvoriť vkladacie dvierka, keď opúšťate miestnosť, v ktorej sa výrobok nachádza. Deti a domáce zvieratá sa môžu vo vnútri zamknúť a utopiť.
- Deti nesmú vykonávať čistiace a údržbárske práce bez dozoru dospeléj osoby.
- Obalové materiály uchovávajte mimo dosahu detí. Riziko poranenia a udusenía.
- Uchovávajte všetky detergenty a aditíva použité v prípravku mimo dosahu detí.
- Pred likvidáciou výrobku, z dôvodu bezpečnosti detí odstrihnite napájací kábel a rozlomte a deaktivujte uzamykací mechanizmus nakladacích dvierok.

1.3 Elektrická bezpečnosť

- Počas inštalácie, údržby, čistenia a opráv musí byť produkt odpojený.
- Ak je napájací kábel poškodený, z dôvodu zabránenia možných rizík, musí byť vymenený kvalifikovaným servisom.
- Napájací kábel nestláčajte pod a za produkt. Nepokladajte ťažké predmety na napájací kábel.

Napájací kábel neohýbajte, nedrvte a nesmie sa dotýkať zdrojov tepla.

- Na prevádzku výrobku nepoužívajte predlžovací kábel, multizástrčku ani adaptér.
- Zástrčka musí byť ľahko prístupná. Ak to nie je možné, na elektrickej inštalácii musí byť k dispozícii mechanizmus, ktorý spĺňa požiadavky elektrotechnických právnych predpisov a ktorý odpojí všetky svorky od siete (poistka, vypínač, hlavný vypínač atď.).
- Nedotýkajte sa zástrčky mokrými rukami.
- Pri odpojovaní spotrebiča zo zásuvky nedržte napájací kábel, ale zástrčku.
- Uistite sa, že zástrčka nie je mokrá, špinavá alebo zaprášená.

1.4 Bezpečnosť manipulácie

- Pred premiestňovaním odpojte výrobok zo zásuvky, odpojte vývod vody a prípojky vodovodu. Vypustite všetku vodu, ktorá zostala vo výrobku.
- Produkt je ťažký; sám ho nepremiestňujte. Pri dvíhaní a premiestňovaní produktu nedržte vysunuté časti, ako napríklad dvierka na vkladanie

bielizne. Pri premiestňovaní musí byť horný zásobník pevne pripevnený.

- Váš výrobok je ťažký; v prípade schodiska ho musia opatrne prenášať dvaja ľudia. Ak na vás výrobok spadne, môže spôsobiť zranenie. Pri prenášaní do produktu nenarážajte a nehádzte ho.
- Produkt prenášajte vo zvislej polohe.
- Uistite sa, že hadice, ako aj sieťové káble nie sú preložené, prepichneté, ani rozdrvené, keď je výrobok umiestnený na svoje miesto po montáži alebo po čistení.



1.5 Bezpečnosť inštalácie

- Prečítajte si informácie v návode na používanie a v inštalčných pokynoch, aby ste pripravili výrobok na inštaláciu, a uistite sa, že elektrická sieť, prívod čistej vody a výstup vody sú vhodné. Ak nie, zavolajte kvalifikovaného elektrikára a inštalátora, aby vykonal potrebné opatrenia. Tieto úkony sú zodpovednosťou zákazníka.
- Pred inštaláciou skontrolujte, či nie je výrobok poškodený. Ak je výrobok poškodený, nenechajte ho nainštalovať.

- Pri vložení rúk do nekrytých štrbín môže dôjsť k zraneniu. Zatvorte otvory prepravných bezpečnostných skrutiiek plastovými zátkami.
- Neinštalujte ani nenechávajte výrobok na miestach, kde by mohol byť vystavený vonkajším podmienkam prostredia.
- Neinštalujte výrobok na miesta, kde teplota klesne pod 0 °C.
- Neumiestňujte výrobok na koberec alebo podobný povrch. Mohlo by dôjsť k požiaru, pretože zospodu nemôže prijímať vzduch.
- Položte výrobok na rovný a tvrdý povrch a vyvažujte ho pomocou nastaviteľných nožičiek.
- Pripojte výrobok k uzemňovacej zástrčke chránenej poisťkou zodpovedajúcou aktuálnym hodnotám na typovom štítku. Zaisťte, aby uzemnenie vykonal odborný elektrikár. Nepoužívajte výrobok bez vhodného uzemnenia podľa miestnych/národných predpisov.
- Zapojte výrobok do zásuvky s hodnotami napätia a frekvencie, ktoré sú vhodné pre hodnoty uvedené na typovom štítku.

- Výrobok nepripájajte k uvoľneným, zlomeným, špinavým, mastným zásuvkám alebo zásuvkám, ktoré vypadli zo svojich sediel, alebo zásuvkám s rizikom kontaktu s vodou.
- Použite novú súpravu hadíc dodanú s výrobkom. Staré sady hadíc opakovane nepoužívajte. Na hadiciach nepridávajte žiadne doplnky.
- Pripojte prírodnú hadicu vody priamo k vodovodnému kohútiku. Tlak z vodovodného kohútika by mal byť minimálny 0,1 MPa (1 bar) a maximálny 1 MPa (10 barov). Pre správne fungovanie produktu, z kohútika musí za minútu vytečť 10 až 80 litrov vody. Ak je tlak vody vyšší ako 1 MPa (10 barov), je potrebné nainštalovať redukčný ventil. Maximálna povolená teplota je 25 °C.
- Koniec hadice na vypúšťanie vody namontujte na odtok špinavej vody, umývadlo alebo vaňu.
- Napájací kábel a kryty umiestnite na miesta bez rizika zakopnutia.
- Neinštalujte výrobok za dvere, posuvné dvere alebo na iné miesto, ktoré zabráni úplnému otvorení dverí.
- Ak má byť na výrobok umiestnený sušič, zaistíte ho vhodným spojovacím zariadením, ktoré získate od autorizovaného servisu.
- Po vybratí horných podnosov existuje riziko kontaktu s elektrickými časťami. Nerozoberajte horný podnos produktu.
- Výrobok umiestnite najmenej 1 cm od okrajov nábytku.



1.6 Bezpečnosť prevádzky

- Pri používaní spotrebičov používajte len pracie prostriedky, zmäkčovadlá a doplnky vhodné pre práčky.
- Na výrobok nepoužívajte chemické rozpúšťadlá. Tieto materiály obsahujú riziko výbuchu.
- Nepoužívajte chybné alebo poškodené výrobky. Odpojte výrobok (alebo vypnite poistku, ku ktorej je pripojený), zatvorte vodovodný kohútik a zavolajte autorizovaný servis.
- Na výrobok alebo do jeho blízkosti neumiestňujte zdroje vznietenia (horiaca sviečka, cigarety atď.), ani zdroje tepla (žehličky, pece, rúry, atď.). Do blízkosti výrobku nedávajte horľavé/výbušné materiály.
- Na výrobok nevstupujte.

- Ak výrobok nebudete dlhší čas používať, odpojte ho od napájania a zatvorte vodovodný kohútik.
- Ak je zásuvka na prací prostriedok otvorená počas práce, môže z nej vystreknúť prací prostriedok/prísady na údržbu. Kontakt pracieho prostriedku s pokožkou a očami je nebezpečný.
- Zaistíte, aby domáce zvieratá neliezli dovnútra produktu. Pred použitím skontrolujte vnútro výrobku.
- Zamknuté plniace dvierka neotvárajte násilím. Po dokončení prania sa dvere otvoria. Ak sa dvere neotvoria, použite riešenie pre chybu „Nakladacie dvere sa neotvoria“ v časti Riešenia problémov.
- Znečistené prvky neumývajte benzínom, petrolejom, benzénom, redukčnými činidlami, alkoholom alebo inými zápalnými alebo výbušnými materiálmi a priemyselnými chemikáliami.
- Priamo nepoužívajte prací prostriedok na chemické čistenie a bielizeň znečistenú čistiacim prostriedkom neperte, neumývajte ani neodstreďujte.
- Nevkladajte svoje ruky do rotujúceho bubna. Počkajte, kým sa už bubon neotáča.
- Nedávajte svoje ruky alebo kovový predmet pod práčku.
- Pri praní bielizne pri vysokých teplotách by vás vypúšťaná pracia voda pri kontakte s pokožkou popálila, napr. keď je vypúšťacia hadica pripojená k vodovodnému kohútiku. Nedotýkajte sa vypúšťanej vody.
- Pre zabránenie tvorby biofilmu a zápachu vykonajte nasledujúce opatrenia:
 - Zaistíte, aby miestnosť, kde je umiestnená práčka, bola dobre vetraná.
 - Na konci programu utrite tesnenie dvierok a sklo nakladacích dvierok suchou a čistou handričkou.
- Sklo nakladacích dvierok sa pri praní pri vysokých teplotách zahreje. Preto je počas prania zákaz dotyku skla nakladacích dvierok, najmä pre deti.



1.7 Údržba a čistenie Bezpečnosť

- Výrobok neumývajte tlakovými čističmi, striekaním pary, vody alebo nalievaním vody.
- Na čistenie výrobku nepoužívajte ostré alebo abrazívne nástroje. Na čistenie nepoužívajte čistiace prostriedky pre

domácnosť, mydlo, čistiaci prostriedok, plyn, benzín, riedidlo, alkohol, laky a pod.

- Čistiace prostriedky obsahujúce rozpúšťadlá môžu zapáchať jedovatými výparmi, (napr. čistiace rozpúšťadlo). Nepoužívajte čistiace prostriedky obsahujúce rozpúšťadlá.
- Keď ju otvoríte na čistenie, v zásuvke na prací prostriedok môžu byť zvyšky pracieho prostriedku.
- Pokiaľ je produkt v prevádzke, nerozoberajte filter výtlačného čerpadla.
- Teplota v zariadení môže stúpať až na 90 °C. Filter v zariadení vyčistite po vychladnutí vody, aby ste predišli riziku popálenia.

2 Dôležité pokyny pre životné prostredie

2.1 Súlad so smernicou o OEEZ



Tento výrobok je v súlade so smernicou EÚ o OEEZ (2012/19/EÚ). Tento výrobok je označený klasifikačným symbolom pre odpad z elektrických a elektronických zariadení

(OEEZ).

Tento výrobok bol vyrobený z vysokokvalitných dielov a materiálov, ktoré sa dajú opätovne použiť a sú vhodné na recykláciu. Po skončení životnosti nelikvidujte odpad spolu s bežným domácim a iným odpadom. Odneste ho do zberného centra na recykláciu elektrických a elektronických zariadení. Informácie o týchto zberných strediskách získate na miestnych úradoch.

spolu s domácim alebo iným odpadom. Odneste ich na miesta zberu obalových materiálov určené miestnymi úradmi.

Súlad so smernicou RoHS:

Výrobok, ktorý ste si zakúpili, je v súlade so smernicou EÚ o RoHS (2011/65/EÚ). Neobsahuje škodlivé a zakázané materiály uvedené v smernici.

2.2 Informácie o balení

Obalové materiály výrobku sú vyrobené z recyklovateľných materiálov v súlade s našimi národnými environmentálnymi predpismi. Obalové materiály nevyhadzujte

3 Technické špecifikácie

Názov dodávateľa alebo obchodná značka	Beko
Názov modelu	BM3WFU4941WBB
	7004840022
Nominálna kapacita (kg)	9
Maximálna rýchlosť odstreďovania (cyklus/min)	1400
Zabudované	No
Výška (cm)	84,5
Šírka (cm)	60
Hĺbka (cm)	54,6
Jednoduchý prívod vody/dvojitý prívod vody	+ / -
Pripojenie elektriny (V/Hz)	230 V / 50Hz
Celkový prúd (A)	10
Celkový výkon (W)	2200
Hlavný kód modelu	1320



Informácie o modeli uložené v databáze výrobkov získate po zadaní nasledujúcej webovej stránky a vyhľadani identifikačného kódu (*), ktorý sa nachádza na energetickom štítku.

<https://eprel.ec.europa.eu/>

SUPPLIER'S NAME **MODEL IDENTIFIER** → (*)

A

A

Tabuľka Symbolov

Predpieranie	Rýchle	Rýchle+	Dodatočné plákanie	Dodatočná voda	Ochrana pred pokrčením	Odstránenie zvieracích chlpcov	Para	Nočný režim	Namáčanie	Podržať plákanie	Máčanie
AutoDose	Výber tekutého pracieho prostriedku	Výber zmäččo vadla	Plákanie	Odstreďovanie + vypúšťanie	Odtok	Teplota	Odstreďovanie	Nie Odstreďovanie	Voda z kohútika (studená)	Žiadna voda	Časové oneskorenie
Dvierka poisťka	Detská poisťka	Zap./vyp.	Štart / Pauza	Stupeň znečistenia	Pridať kus oblečenia	Stiahnutý program	Pranie	Ok (Koniec)	Zrušiť	Program proti krúteniu+	Sušenie
Doplnkové sušenie	Sušenie do skrine	Sušenie na žehlenie	Načasované sušenie	Osvieženie vzduchom	Intenzívne	Režim Water-Mode	SaveWater				

4 Inštalácia

SK



Najskôr si prečítajte časť „Bezpečnostné pokyny“, prosím!



Vaša práčka pri výbere programu automaticky rozpozná množstvo vloženej bielizne.

Počas inštalácie produktu, pred prvým použitím, je potrebné vykonať kalibráciu, pre zabezpečenie, že množstvo bielizne sa zistí čo najpresnejším spôsobom.

Ak to chcete urobiť, vyberte program Čistenie bubna* a zrušte funkciu odstreďovania. Spustíte program bez bielizne. Počkajte na dokončenie programu, čo bude trvať asi 15 minút.

* Názov programu sa môže líšiť v závislosti od modelu. Pre výber vhodného programu si pozrite časť s popisom programov.

- Príprava miesta a elektroinštalácie, prívodu vody a odvádzania odpadovej vody na mieste montáže sú na zodpovednosti zákazníka.
- Uistite sa, že hadice prívodu vody a vypúšťania vody, ako aj sieťové káble nie sú preložené, prepichnuté, ani rozdrvené, keď umiestňujete výrobok na svoje miesto po montáži alebo po čistení.
- Pred montážou vizuálne skontrolujte, či na výrobku nie sú žiadne nedostatky. Ak je výrobok poškodený, nenechajte ho na inštalovať. Poškodené výrobky predstavujú riziko pre vašu bezpečnosť.

4.1 Vhodné miesto na inštaláciu

- Umiestnite produkt na pevný a vodorovný podklad. Neumiestňujte ho na hrubý koberec ani podobné podklady. Umiestnenie na nevhodnú podlahu spôsobuje problémy s hlukom a vibráciami.

- Celková hmotnosť práčky a sušičky - plne naložených - ak sú umiestnené jedna na druhej dosahuje približne 180 kg. Výrobok umiestnite na pevnú a rovnú podlahu, ktorá má dostatočnú nosnosť!
- Neumiestňujte produkt na sieťový kábel.
- Výrobok neinštalujte na miestach, kde môže teplota klesnúť pod 0 °C. Mráz môže poškodiť váš produkt.
- Medzi výrobkom a nábytkom nechajte minimálny priestor 1 cm.
- Ak budete výrobok inštalovať na povrch so schodíkmi, nikdy ho neumiestňujte blízko okraja.
- Výrobok neumiestňujte na žiadnu plošinu.
- Na spotrebič neumiestňujte zdroje tepla, ako sú sporák, žehličky, rúry, ohrievače atď. a nepoužívajte ich na výrobku.

4.2 Montáž krytov spodného panelu



Pri niektorých modeloch sú základné časti výrobkov úplne uzavreté. Tieto výrobky nemajú zástrčky a kryty.

- V záujme zvýšenia zvukového komfortu výrobku sa odporúča po odstránení pevného obalu nainštalovať veko A.

Veko A

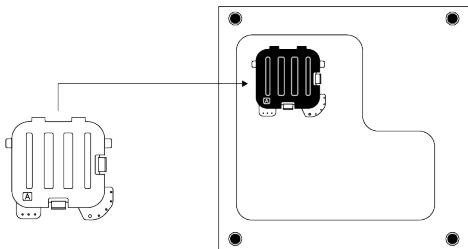

Stroj mierne nakloňte dozadu. Oprite výstupky krytu A o dolný panel. Dokončite zostavu otáčaním krytu.

- Kryt B a uzáver sú voliteľné. Ak je k dispozícii, nasadte kryt B a uzáver.

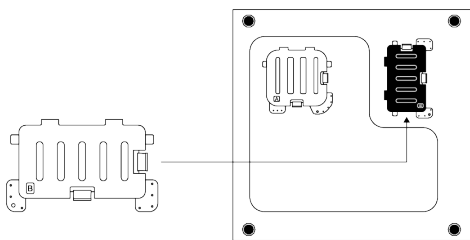
Veko B

Oprite výstupky krytu B o dolný panel. Dokončíte zostavu otáčaním krytu.

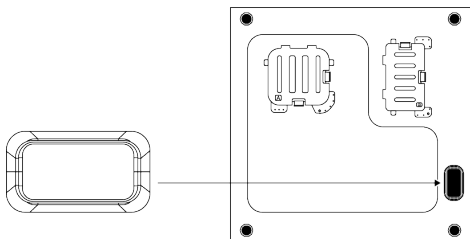
Uzáver

Nasadte uzáver jeho zatlačením prstom.

4.3 Odstránenie bezpečnostných skrutiek v doprave

1. Uvoľnite všetky prepravné bezpečnostné skrutky vhodným kľúčom, kým sa nebudú voľne otáčať.
2. Vnútorňú časť ohnite stlačením v miestach uchopenia a vytiahnite ju.
3. Do otvorov na zadnom paneli pripevnite plastové kryty dodané vo vrecku s používateľskou príručkou.

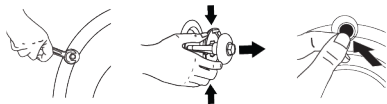
**UPOZORNENIE**

Pred použitím výrobku odstráňte prepravné bezpečnostné skrutky. Inak sa výrobok poškodí.

**UPOZORNENIE**

Prepravné bezpečnostné skrutky uskladnite na bezpečnom mieste pre opätovné použitie, keď budete potrebovať v budúcnosti výrobok opäť presunúť.

Namontujte prepravné poistné skrutky v opačnom poradí, ako pri demontáži.

Výrobok nikdy nepremiestňujte bez náležite pripevnených prepravných bezpečnostných skrutiek na svojom mieste.

4.4 Pripojenie prívodu vody**UPOZORNENIE**

Modely s jedným prívodom vody nesmú byť pripojené ku kohútiku s horúcou vodou. V takomto prípade sa môže bielizeň poškodiť alebo sa výrobok prepne do ochranného režimu a nebude fungovať.

Na novom výrobku nepoužívajte staré alebo použité hadice na prívod vody. Môže to spôsobiť únik vody z práčky a znečistenie bielizne.

1. Všetky matice hadíc utiahnite ručne. Pri doťahovaní matíc nikdy nepoužívajte nástroj.
2. Po pripojení hadice úplne otvorte kohútiky a skontrolujte, či v miestach pripojenia nedochádza k úniku vody. Ak zistíte unikanie vody, zatvorte kohútik a odstráňte maticu. Skontrolujte tesnenie a opäť opatrne utiahnite maticu. Aby ste zabránili unikaniu vody a škodám spôsobeným takýmito únikmi, nechajte kohútiky zatvorené, keď prístroj nepoužívate.

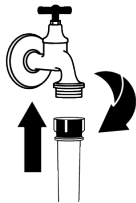
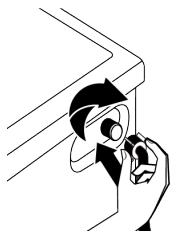

4.5 Pripojenie vývodnej hadice k odtoku

1. Koniec odtokovej hadice pripojte priamo k odtoku odpadovej vody, umývadlu alebo vani.



Ak sa hadica na vypúšťanie vody počas vypúšťania vody posunie, váš dom bude zaplavený. Vzhľadom na vysoké teploty prania hrozí aj riziko popálenia. Aby ste takýmto situáciám predišli a zabezpečili, že výrobok bude bez problémov vykonávať procesy nasávania a vypúšťania vody, pevne upevnite vypúšťaciu hadicu.

2. Vývodnú hadicu pripojte do min. výšky 40 cm a maximálnej výšky 100 cm.
3. Inštalácia hadice na vypúšťanie vody na úrovni zeme alebo blízko podlahy (40 cm nižšie) a jej následné zdvihnutie sťažuje vypúšťanie vody a bielizeň môže byť extrémne mokrá. Preto dodržiavajte výšky uvedené na obrázku.

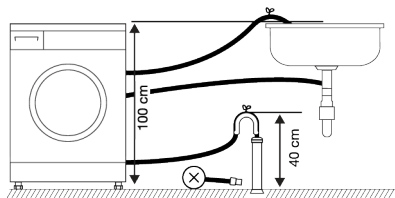

4. Aby sa odpadová voda nevrátila späť do výrobku a aby sa zabezpečilo jej ľahké vypúšťanie, neponárajte koniec hadice do odpadovej vody alebo ju nezasúvajte do odtoku na viac ako 15 cm. Ak je príliš dlhá, skráťte ju.

5. Koniec hadice by nemal byť ohnutý, nemal by byť pristúpený a hadica nesmie byť zovretá medzi odtokom a výrobkom. V opačnom prípade sa môžu objaviť problémy s vypúšťaním vody.
6. Ak je dĺžka hadice príliš krátka, používajte ju spolu s originálnou predlžovacou hadicou. Dĺžka hadice nesmie byť dlhšia ako 3,2 m. Pre zabránenie úniku vody, vždy zaistíte spojenie medzi predlžovacou hadicou a odtokovou hadicou výrobku vhodnou sponou, aby sa neodlepila a nespôsobilá netesnosti.

4.6 Nastavenie stojanov



UPOZORNENIE

Aby sa zabezpečilo, že váš výrobok pracuje tichšie a bez kmitania, na nožičkách musí stáť vodorovne a vyvážene. Uistite sa, že spotrebič je vyrovnaný pomocou nastavenia nožičiek. Inak sa výrobok môže presunúť z pôvodného miesta a spôsobiť problémy s hlukom, rozdrvením a vibráciami.

Aby ste nepoškodili poistné matice, nepoužívajte na ich uvoľnenie žiadne nástroje.

1. Rukou uvoľnite poistné matice na nožičke.
2. Nastavte nožičky tak, aby výrobok stál vodorovne a vyvážene.
3. Všetky poistné matice opäť ručne utiahnite.

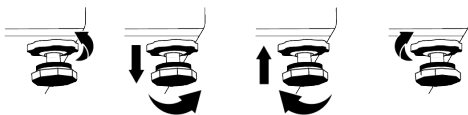

4.7 Pripojenie elektriny

Výrobok pripojte k uzemnenej zásuvke chránenej 16 A poistkou. Naša spoločnosť nenesie zodpovednosť za škody, ktoré vzniknú v dôsledku používania výrobku bez uzemnenia podľa miestnych predpisov.

- Pripojenie musí byť v súlade s platnými predpismi.

- Káblová infraštruktúra elektrického pripojenia výrobku musí byť primeraná a vhodná pre požiadavky výrobku. Odporúča sa používať zariadenie na meranie zvyškového prúdu.
- Zástrčka napájacieho kábla musí byť po inštalácii v dosahu.
- Ak je prívod prúdu do poistky alebo ističa v dome menší ako 16 A, nechajte kvalifikovaného elektrikára nainštalovať 16 A prívod.
- Napätie uvedené v časti „Technické údaje“ musí byť rovnaké ako napätie elektrickej siete.
- Nerobte spojenia pomocou predlžovacích káblov alebo rozbočiek. V dôsledku prepojovacieho kábla môže dôjsť k prehriatiu a popáleniu.



Poškodené napájacie káble musia byť vymenené autorizovaným servisom, pre zabránenie možnému nebezpečenstvu.

5 Predbežná príprava



Najskôr si prečítajte časť „Bezpečnostné pokyny“, prosím!

5.1 Triedenie bielizne

- Roztriedte bielizeň podľa typu látky, farby, stupňa znečistenia a prípustnej teploty vody.
- Vždy dodržujte pokyny uvedené na štítku na oblečení.

5.2 Príprava bielizne na pranie

- Kusy bielizne s kovovými súčasťami, ako sú napríklad vystužené podprsenky, spony na opaskoch alebo kovové gombíky, poškodia spotrebič. Odstráňte kovové kusy alebo odevy perte tak, že ich vložíte do vrečka na bielizeň alebo do obliečky vankúša.
- Vyberte z vreciek všetky predmety, ako sú napríklad mince, perá a spinky, vrečka prevráťte a vyčistite kefou. Takéto predmety môžu spotrebič poškodiť alebo spôsobiť problémy s hlučnosťou.

4.8 Spustenie

Pred začatím používania výrobku sa uistite, že prípravky opísané v časti „Pokyny na ochranu životného prostredia“ a „Inštalácia (Installation)“ Pri príprave výrobku na pranie bielizne vykonajte najskôr operáciu v programe čistenia bubna. Ak tento program nie je vo vašom výrobku k dispozícii, použite metódu, ktorá je opísaná v časti „Čistenie nakladacích dvierok a bubna“.

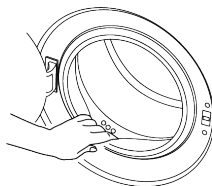

Z dôvodu procesov kontroly kvality počas výroby mohlo v spotrebiči zostať malé množstvo vody. Pre výrobok to nie je škodlivé.

- Odevy malých rozmerov, ako sú napríklad detské ponožky a nylonové pančuchy, vložte do vrečka na bielizeň alebo do obliečky vankúša.
- Záclony vložte tak, aby ste ich nestlačili. Zo záclon odstráňte prídavné súčasti. Položky na pripevnenie závesu môžu spôsobiť zatiahnutie a roztrhnutie závesu.
- Zapnite zipsy, prišite uvoľnené gombíky a opravte trhliny a diery.
- Výrobky so štítkami „perte v práčke“ alebo „ručné pranie“ perte len na príslušnom programe.
- Neperte spoločne biele a farebné oblečenie. Z nových bavlnených tkanín tmavej farby sa môže uvoľňovať veľa farbiva. Perte ich oddelene.
- Odolná špina sa musí pred praním vhodne ošetriť.
- Nohavice a jemnú bielizeň perte obrátenú naruby.

- Bielizeň, ktorá je vystavená materiálom, ako je napríklad múka, vápno, sušené mlieko atď., musíte pred vložením do spotrebiča vytriasť. Takéto prašné materiály na bielizni sa môžu časom nahromadiť na vnútorných častiach spotrebiča a môžu spôsobiť poškodenie.

5.3 Tipy, ako šetriť energiu a vodu

Nasledujúce informácie vám pomôžu používať spotrebič ekologickejšie a efektívnejšie vzhľadom na spotrebu energie a vody.

- Spotrebič používajte naplnený na maximálny objem povolený zvoleným programom, ale neprepĺňajte ho. Pozrite si časť „Tabuľka programov a spotreby“.
- Vždy sa riadte pokynmi o teplote na obale pracieho prostriedku.
- Mierne znečistenú bielizeň perte pri nízkych teplotách.
- Na menšie množstvá mierne znečistenej bielizne používajte rýchlejšie programy.
- Nepoužívajte predpranie a vysoké teploty na bielizeň, ktorá nie je veľmi znečistená alebo zašpinená škvrnami.
- Ak plánujete sušiť svoju bielizeň v sušičke, vyberte počas procesu prania najvyššiu odporúčanú rýchlosť odstreďovania.
- Nepoužívajte viac pracieho prostriedku, ako je množstvo odporúčané na obale.

5.4 Nakladanie bielizne do práčky

1. Otvorte nakladacie dvierka.
2. Bielizeň vložte do práčky tak, aby bola voľne uložená.
3. Nakladacie dvierka zatvárajte zatlačením dovtedy, kým nebudete počuť zvuk uzamknutia. Zabezpečte, aby sa jednotlivé kusy nezachytili do dvierok. Nakladacie dvierka sú počas chodu programu uzamknuté. Po dokončení programu sa otvorí zámok dverí. Potom môžete nakladacie dvierka otvoriť. Ak sa dvierka neotvoria, použite riešenia uvedené pre chybu „Nakladacie dvierka sa nedajú otvoriť.“ v časti Riešenie problémov.

5.5 Správne množstvo nakladanej bielizne

Maximálna kapacita závisí od typu bielizne, stupňa znečistenia a požadovaného programu prania.

Práčka automaticky nastaví množstvo vody podľa hmotnosti vlozenej bielizne.



Dodržiňte informácie uvedené v „tabuľke programov a spotreby“. Pri preťažení spotrebičov sa zníži prací výkon výrobku. Okrem toho môžu vzniknúť problémy s hlukom a vibráciami.

5.6 Používanie pracieho prostriedku a aviváže



UPOZORNENIE

Pri použití pracích prostriedkov, zmäkčovadiel, škrobu, bielidiel a odfarbovačov, prípravkov na odstraňovanie vodného kameňa si prečítajte pokyny výrobcu na obale a riadte sa uvedenými informáciami o dávkovaní. Ak je to možné, používajte odmerku.

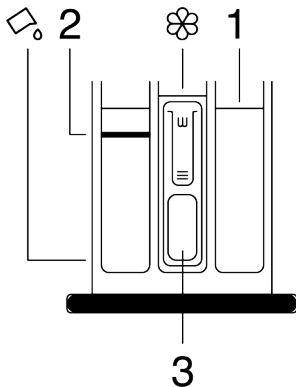

Zásuvka na prací prostriedok sa skladá z troch oddelení:

- (1) na predpranie,
 - (2) na hlavné pranie,
 - (3) na aviváž,
- (☼) sifón v priehradke aviváže,
 (☺) v priehradke na hlavné pranie je zariadenie na tekuté pracie prostriedky.

Prací prostriedok, aviváž a iné čistiacie prostriedky

- Pridajte prací a avivážny prostriedok pred spustením pracieho programu.
- Nenechávajte zásuvku na prací prostriedok otvorenú, keď je prací program zapnutý!
- Ak používate program bez predpierania, nevkladajte prací prostriedok do priehradky na predpranie (priehradka č. 1).
- Ak používate program s predpieraním, spustite práčku po pridaní práškoveho pracieho prostriedku do priehradky na predpieranie a hlavného prania (priehradky 1 a 2).
- Nevyberajte program s predpraním, ak používate kapsulu s pracím prostriedkom alebo dávkovaciu guľôčku. Kapsulu s pracím prostriedkom alebo rozpustnú guľôčku položte priamo medzi bielizeň v spotrebiči.
- Ak používate tekutý prací prostriedok, riadte sa pokynmi v časti „Používanie tekutých pracích prostriedkov“ a nezabudnite uviesť zariadenie na tekuté pracie prostriedky do správnej polohy.

Výber typu pracieho prostriedku

Typ prostriedku, ktorý sa bude používať, závisí od pracieho programu, typu a farby bielizne.

- Na farebné a biele oblečenie používajte odlišné pracie prostriedky.
- Jemné odevy perte iba pomocou špeciálnych prípravkov (tekutý prací prostriedok, šampón na vlnu atď.) určených výhradne pre jemné odevy a používajte iba špeciálne programy prania.
- Pri praní tmavo sfarbeného oblečenia a paplónov sa odporúča, aby ste použili tekutý prací prostriedok.
- Vlnu perte pri navrhovanom programe špeciálnym pracím prostriedkom vyrobeným špeciálne pre vlnenú tkaninu
- Skontrolujte opis odporúčaného programu pre rôzne typy látok.
- Všetky odporúčania týkajúce sa pracích prostriedkov platí pre stanovený teplotný rozsah pracích programov.



Používajte iba pracie prostriedky, zmäčkovadlá a aditíva vhodné do práčok.
Nepoužívajte mydlový prášok.

Nastavenie množstva pracieho prostriedku

Množstvo pracieho prostriedku závisí od množstva bielizne, od znečistenia a od tvrdosti vody.

- Neprekračujte odporúčané hodnoty dávkovania na obale pracieho prostriedku, aby ste zabránili tvorbe nadmernej peny a problémom so slabým pláchaním, šetrili peniaze a chránili životné prostredie.
- Na menšie množstvo alebo menej znečistenú bielizeň.

Používanie aviváže

Vložte aviváž do priehradky na aviváž v zásuvke na prací prostriedok.

- Neprekračujte (>max<) úroveň v priestore aviváže.
- Ak aviváž nie je tekutá, pred vložením do priehradky na aviváž ho zriedte vodou.



UPOZORNENIE

Nepoužívajte tekuté pracie prostriedky alebo iné materiály s čistiacimi vlastnosťami, pokiaľ nie sú určené na použitie v práčkach na zmäkčenie bielizne.

Používanie tekutých pracích prostriedkov

Ak výrobok disponuje zariadením na tekuté pracie prostriedky

- Ak chcete použiť tekuté pracie prostriedky, stlačte a otočte zariadením, ako je zobrazené. Nižšie uvedená časť bude slúžiť ako bariéra pre tekutý prací prostriedok.
- Vyčistite vodou na jeho mieste alebo ju v prípade potreby vyberte z miesta. Po čistení nezabudnite prístroje vložiť do hlavného pracieho priestoru (priehradka č. 2).
- Zariadenie je potrebné používať, ak budete používať práškový prací prostriedok.

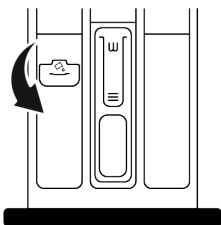

Použitie gélových a tabletových pracích prostriedkov

- Ak je prací prostriedok tekutý a vo vašom produkte nie je priehradka na tekutý prací prostriedok, vložte gélový prací prostriedok do hlavného priečinka na prací prostriedok v prvom prívode vody. Ak má váš výrobok priehradku na tekutý prací prostriedok, pred spustením programu naplňte priehradku pracím prostriedkom.
- Ak gélový prací prostriedok nie je tekutý alebo je v tekutých tabletkách v kapsulách, vložte ho pred praním priamo do bubna.
- Tabletové pracie prostriedky vložte pred praním do priečinka hlavného prania (priečink č. „2“) alebo priamo do bubna.

Používanie škrobu

- Do priehradky na aviváž dajte tekutý škrob, práškový škrob alebo farbivo na textil.
- Nepoužívajte aviváž a škrob v rovnakom pracom programe.
- Po použití škrobu utrite vnútro spotrebiča vlhkou a čistou utierkou.

Použitie prípravku na odstránenie vodného kameňa

- V prípade potreby používajte iba prípravok na odstránenie vodného kameňa vyrobený pre práčky.

Použitie bielidla a odfarbovadiel

- Vyberte program s predpieraním a na začiatku predpieranie pridajte bielidlo. Do priehradky na predpranie nedávajte prací prostriedok. Ako alternatívnu aplikáciu zvolte program s dodatočným plákaním a pridajte bielidlo, zatiaľ čo výrobok v prvom kroku plákania prijíma vodu do priehradky na prací prostriedok.
- Nemiešajte a nepoužívajte spolu bielidlo a čistiaci prostriedok.
- Pretože bielidlo môže spôsobiť podráždenie pokožky, používajte iba malé množstvo (1/2 čajových šálok - približne 50 ml) a bielizeň dobre opláchnite.
- Nelejte bielidlo priamo na bielizeň.
- Nepoužívajte bielidlo na farebné obliečenie.
- Ak používa odfarbovače na báze kyslíka, vyberte program s nízkoteplotným praním.
- Odfarbovače na báze kyslíka je možné použiť spolu s pracími prostriedkami. Ak však nemá rovnakú viskozitu ako prací prostriedok, vložte najprv prací prostriedok do priehradky č. 2 v zásuvke na prací prostriedok a počkajte, kým sa prostriedok počas prívodu vody opláchnie. Pridajte odfarbovač do rovnakého priečinka, kým stroj pokračuje v naberaní vody.

5.7 Tipy na efektívne pranie

	Oblečenie			
	Svetlé farby a biela	Farebné	Čierna/tmavé farby	Jemné/vlna/hodváb
	(Odporúčaný rozsah teploty podľa úrovne znečistenia: (Odporúčaný rozsah teploty podľa úrovne znečistenia: studená 40-90 °C)	(Odporúčaný rozsah teploty podľa úrovne znečistenia: studená -40 °C)	(Odporúčaný rozsah teploty podľa úrovne znečistenia: studená -40 °C)	(Odporúčaný rozsah teploty podľa úrovne znečistenia: studená -30 °C)

Stupeň znečistenia	Silne znečistené (Ťažko odstrániteľné škvrny ako je tráva, káva, ovocie a krv)	Môže byť potrebné predošetriť škvrny alebo vykonať predpranie. Práškové a tekuté pracie prostriedky odporúčané pre farebné odevy je možné použiť pri dávkovaní odporúčanom pre silne znečistené odevy. Práškové prostriedky sa odporúča používať na vyčistenie škvŕn z ilu a pôdy a na škvrny, ktoré sú citlivé na bieliadlá.	Práškové a tekuté pracie prostriedky odporúčané pre farebné odevy je možné použiť pri dávkovaní odporúčanom pre silne znečistené odevy. Práškové prostriedky sa odporúča používať na vyčistenie škvŕn z ilu a pôdy a na škvrny, ktoré sú citlivé na bieliadlá. Mali by sa používať detergenty, ktoré neobsahujú odfarbovače.	Tekuté pracie prostriedky vhodné pre farebné a čierne/ tmavé odevy je možné použiť pri dávkovaní odporúčanom pre silne znečistené odevy.	Pre jemné odevy uprednostnite tekuté prostriedky. Vlnené a hodvábné odevy je potrebné prať so špeciálnymi prostriedkami na vlnu.
	Bežné znečistenie (Např. Škvrny na golieroch a manžetách)	Práškové a tekuté pracie prostriedky odporúčané pre biele odevy môžu byť použité v dávkach odporúčaných pre bežne znečistenú bielizeň.	Práškové a tekuté pracie prostriedky odporúčané pre farebné odevy je možné použiť pri dávkovaní odporúčanom pre bežne znečistené odevy. Mali by sa používať detergenty, ktoré neobsahujú odfarbovače.	Tekuté pracie prostriedky vhodné pre farebné a čierne/ tmavé odevy je možné použiť pri dávkovaní odporúčanom pre mierne znečistené odevy.	Pre jemné odevy uprednostnite tekuté prostriedky. Vlnené a hodvábné odevy je potrebné prať so špeciálnymi prostriedkami na vlnu.
	Lahké znečistenie (Žiadne viditeľné škvrny)	Práškové a tekuté pracie prostriedky odporúčané pre biele odevy môžu byť použité v dávkach odporúčaných pre ľahko znečistenú bielizeň.	Práškové a tekuté pracie prostriedky odporúčané pre farebné odevy je možné použiť pri dávkovaní odporúčanom pre mierne znečistené odevy. Mali by sa používať detergenty, ktoré neobsahujú odfarbovače.	Tekuté pracie prostriedky vhodné pre farebné a čierne/ tmavé odevy je možné použiť pri dávkovaní odporúčanom pre mierne znečistené odevy.	Pre jemné odevy uprednostnite tekuté prostriedky. Vlnené a hodvábné odevy je potrebné prať so špeciálnymi prostriedkami na vlnu.

5.8 Zobrazovaná dĺžka programu

Počas výberu programu môžete na displeji práčky vidieť dĺžku trvania prania. Doba trvania programu sa upravuje automaticky v priebehu programu v závislosti na množstve bielizne v práčke, vzniknutom množstve peny, nerovnomernosti rozloženia bielizne v bubne, výkyvoch napätia v sieti, tlaku vody a nastaveniach programu.

OSOBITNÝ PRÍPAD: Na začiatku programu Bavlna a Bavlna Eco program zobrazuje trvanie polovičnej náplne. Je to najbežnejší prípad použitia. Po 20 - 25 minútach trvania programu zariadenie automaticky zisťuje aktuálne množstvo bielizne. Ak je zistená náplň vyššia ako polovičná náplň program prania sa podľa toho upraví a trvanie programu sa automaticky predĺži. Túto zmenu môžete sledovať na displeji.

6 Prevádzka produktu



Najskôr si prečítajte časť „Bezpečnostné pokyny“, prosím!

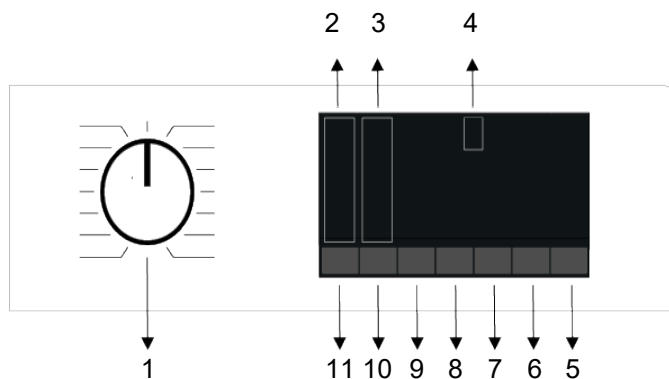

- | | |
|------------------------------------|--|
| 1 Tlačidlo výberu programu | 2 Kontrolky úrovne teploty |
| 3 Kontrolky úrovne odstreďovania | 4 Displej |
| 5 Tlačidlo Štart/Pauza | 6 Tlačidlo nastavenia času skončenia |
| 7 Tlačidlo pomocnej funkcie 3 | 8 Tlačidlo pomocnej funkcie 2 |
| 9 Tlačidlo pomocnej funkcie 1 | 10 Tlačidlo nastavenia rýchlosti odstreďovania |
| 11 Tlačidlo pre Nastavenie teploty | |

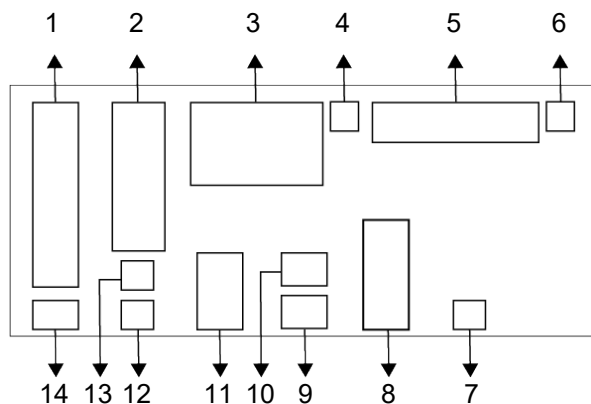

- | | | | |
|----|---|----|------------------------------------|
| 1 | Indikátor teploty | 2 | Indikátor rýchlosti odstreďovania |
| 3 | Informácie o trvaní | 4 | Symbol aktivovaného zámku dverí |
| 5 | Indikátor sledovania programu | 6 | Indikátor nedostatku vody |
| 7 | Indikátor aktivovaného oneskoreného spustenia | 8 | Indikátory pomocnej funkcie 3 |
| 9 | Indikátory pomocnej funkcie 2 | 10 | Symbol aktivovanej detskej poistky |
| 11 | Indikátory pomocnej funkcie 1 | 12 | Indikátor vypnutého odstreďovania |
| 13 | Indikátor podržania plákania | 14 | Indikátor studenej vody |



Vyobrazenia používané na účely popisu zariadenia v tejto časti sú schematickej povahy a nemusia sa presne zhodovať s konkrétnym funkčným vybavením vášho zariadenia.

6.3 Tabuľka programov a spotreby

SK						Pomocné funkcie					Teplota (°C)
	Program	Teplota (°C)	Max. náplň v (kg)	Spotreba vody (l)	Spotreba energie (kWh)	Max. Rýchlosť	Para	Dodatočné plákanie	Rýchle / Intenzívne	Predpranie	
Bavlna	90	9	102	2,600	1400	•	•	•	•	•	Studené - 90
	60	9	102	1,760	1400	•	•	•	•	•	Studené - 90
	40	9	100	0,94	1400	•	•	•	•	•	Studené - 90
Eco 40-60	40***	9	68,0	0,823	1400						40-60
	40***	4,5	47,0	0,416	1400						40-60
	40***	2,5	35,0	0,255	1400						40-60
Syntetika	60	3	70	1,100	1200	•	•	•	•	•	Studené - 60
	40	3	68	0,580	1200	•	•	•	•	•	Studené - 60
Extra rýchle pranie	90	9	70	1,780	1400	•	•	•			Studené - 90
	60	9	70	0,960	1400	•	•	•			Studené - 90
	30	9	70	0,190	1400	•	•	•			Studené - 90
Extra rýchle pranie + Rýchle/Intenzívne	30	2	40	0,120	1400	•	•	•			Studené - 90
Jemná bielizeň/ Vlna/Ručné pranie	40	1,5	55	0,450	800		•				Studené - 40
Tmavá bielizeň / Džinsy	40	3,5	83	0,850	1200	•	*	•	•		Studené - 40
Mix	40	3,5	85	0,700	800	•		•	•		Studené - 40
Čistenie bubna	90	-	76	2,330	600	*					90
Deti a alergici	90	9	135	3,200	1400	*	*				20-90
Odstránenie škvŕn	60	4	85	1,550	1400			•	•		30-60
Košele	60	3	70	1,400	800	*	•	•	•	•	Studené - 60
SteamTherapy		1	1,5	0,110	-	*					Studené
ColdWash	-	4	40	0,250	1400						Studené

• : Voliteľný.

* : Automaticky zvolený, nie je možné zrušiť.

*** : Program Eco 40-60 je testovací program podľa výberu teploty 40 °C, nariadenia EÚ 2019/2014 a normy EN 60456: 2016/ A11: norma 2020.

- : Maximálnu náplň nájdete v popise programu.



Pred prvým použitím si prečítajte časť inštalácia v príručke. Prídavné funkcie v tabuľke sa môžu odlišovať podľa modelu vášho prístroja.

Spotreba vody a energie sa môžu líšiť od uvedenej tabuľky vzhľadom na zmeny tlaku vody, tvrdosti a teploty vody, okolitej teploty, typu a množstva bielizne, výberu pomocných funkcií, otáčok odstreďovania a výkyvov elektrického napätia.

Vzory výberu pre pomocné funkcie môže zmeniť výrobca. Môžu sa pridať alebo odstrániť nové vzory výberu.

Rýchlosť odstreďovania vášho prístroja sa môže líšiť v závislosti od programu; táto rýchlosť nemôže prekročiť maximálnu rýchlosť odstreďovania vášho prístroja.

Množstvo hluku a vlhkosti sa mení v závislosti od rýchlosti odstreďovania; keď sa počas fázy odstreďovania zvolí vyššia rýchlosť odstreďovania, bielizeň obsahuje menej vlhkosti, ale na konci programu sa objaví vyššia hlučnosť.



Počas výberu programu môžete na displeji práčky vidieť dĺžku trvania prania. V závislosti na množstve bielizne, ktoré ste do práčky vložili, sa môže dĺžka trvania prania zobrazovaná na displeji líšiť od skutočnej dĺžky trvania prania o jednu až jeden a pol hodiny. Doba trvania sa aktualizuje automaticky chvíľku po spustení prania.

Vždy vyberte najnižšiu vhodnú teplotu. Najúčinnšie programy z hľadiska spotreby energie sú vo všeobecnosti tie, ktoré perú pri nízkych teplotách počas dlhého času.

Hodnoty spotreby (SK)

	Voľba teploty °C	Rýchlosť odstreďovania (cyklus/min)	Kapacita (kg)	Trvanie programu (h:min)	Spotreba energie (kWh/cyklus)	Spotreba vody (liter/cyklus)	Teplota bielizne (°C)	Percento zvyškovej vlhkosti (%)
Eco 40-60	40	1400	9,0	03:48	0,823	68,0	34	52,8
	40	1400	4,5	02:53	0,416	47,0	28	52,9
	40	1400	2,5	02:53	0,255	35,0	24	55,6
Bavlna	20	1400	9	03:30	0,320	100,0	20	53,9
	60	1400	9	03:30	1,760	102,0	60	53,9
Syntetika	40	1200	3	02:15	0,580	68,0	40	40
Extra rýchle pranie	30	1400	9	00:28	0,190	70,0	23	62

Hodnoty spotreby uvedené pre iné programy ako program Eco 40-60 sú len orientačné.

6.4 Voľba programu

1. Určite program, ktorý je vhodný pre typ, množstvo a úroveň znečistenia bielizne v súlade s „Tabuľkou programov a spotreby“.



Programy sú limitované najvyššou rýchlosťou odstreďovania vhodnou pre daný konkrétny typ vlákna. Keď vyberáte program, vždy vezmite do úvahy typ vlákna, farbu, stupeň znečistenia a prípustnú teplotu vody.

2. Zvoľte požadovaný program s Tlačidlom pre výber programu.

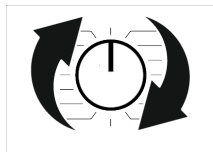

6.5 Programy

• EnergySpin

Táto funkcia funguje vo všetkých programoch označených symbolom  na informačnom paneli produktu.

Zabezpečuje efektívnejšie využitie vášho pracieho prostriedku s vysokým mechanickým pohybom počas prania. Zachováva tak kvalitu vášho prania bez nutnosti aplikovať na bielizeň dlhý ohrev a znižuje spotrebu energie.

• Eco 40-60

V programe ECO 40-60 môžete prať bežne znečistenú bavlnenú bielizeň, ktorá je určená na pranie pri 40 °C alebo 60 °C. Tento program je štandardným testovacím programom podľa legislatívy EÚ o environmentálne zodpovednom dizajne a energetickom označovaní.

Hoci tento program trvá dlhšie ako iné pracie programy, je účinnejší z hľadiska spotreby energie a vody. Skutočná teplota vody sa môže líšiť od uvedenej teploty prania. Pri praní menšieho množstva bielizne (napríklad ½ kapacity alebo menej) sa môže trvanie jednotlivých fáz programu automaticky skrátiť. V tomto prípade sa spotreba energie a vody ďalej znižujú.

• Bavlna

Vaše odolné bavlnené oblečenie (presteriadlá, posteľná bielizeň, uteráky, župany, spodná bielizeň atď.) môžete prať v tomto programe. Po stlačení tlačidla funkcie rýchleho prania je čas programu výrazne kratší, ale účinný výkon prania je zabezpečený intenzívnymi pohybmi. Ak nie je zvolená funkcia rýchleho prania, pre veľmi špinavú bielizeň je k dispozícii účinný výkon prania a plákania.

• Syntetika

V tomto programe môžete prať tričká, blúzky, zmiešané tkaniny zo syntetiky a bavlny atď. Stlačením tlačidla funkcie rýchleho prania sa výrazne skráti čas programu a zabezpečí sa účinný výkon prania nešpinavej bielizne. Ak nie je zvolená funkcia rýchleho prania, pre veľmi špinavú bielizeň je k dispozícii účinný výkon prania a plákania.

• Jemné prádlo/ Vlna/Ruční praní

Tento program použijete na pranie vlnených/jemných odevov. Zvoľte vhodnú teplotu pre štítok bielizne. Vaše oblečenie sa perie veľmi jemnými pohybmi, aby sa nepoškodilo.

• Děti a alergici

Použitie parného kroku na začiatku programu uľahčuje zmäkčenie nečistôt.

Tento program zahŕňa intenzívne a dlhé pranie a pranie pri vysokej teplote proti alergiám a hygienické pranie (detské oblečenie, posteľná bielizeň, bielizeň, spodná bielizeň atď.). Vysoká úroveň hygieny je zabezpečená aplikáciou pary pred programom, dlhodobým ohrevom a ďalšími krokmi oplachovania.

- Program bol testovaný Britskou nadáciou pre alergie (Allergy UK) pri teplote 60 °C a bol schválený z hľadiska hygieny a účinnosti odstraňovania alergénov.



Allergy UK je značka Britskej nadácie pre alergie. Pečať schválenia bola vytvorená na usmernenie tých, ktorí hľadajú radu, že výrobok výrazne znižuje množstvo alergénov v prostredí alergikov alebo obmedzuje/znižuje/odstraňuje alergény. Jeho účelom je poskytnúť dôkaz, že výrobky boli vedecky testované alebo skúmané s cieľom dosiahnuť merateľné výsledky.

• Odstred'ování

Tento program použite na odstránenie vody z odevov/vnútra práčky.

• Máchání

Používa sa vtedy, keď chcete oddelene pláčať alebo škrobiť.

• SteamTherapy

Pomocou tohto programu znížite pokrčenie a skrátime čas žehlenia malej, nezafarbenej bavlnenej, syntetickej alebo zmiešanej bielizne.



Toto nie je prací program. V tomto programe môžete použiť prací prostriedok, bielicidlo, odstraňovač škvŕn atď.

• Košile

Tento program použite na pranie bavlnených, syntetických a umelých košiel. Vďaka tomuto programu sa bielizeň menej pokrčí. Na konci programu sa aplikuje para, aby sa podporila funkcia redukcie záhybov. Para a špeciálny napínací profil aplikovaný na konci programu znižujú pokrčenie košiel. Keď sa vyberie funkcia rýchleho prania, prebehne algoritmus predbežného ošetrenia.

- Aplikujte chemikáliu na predbežné ošetrenie priamo na bielizeň alebo ju pridajte do práčky z priehradky na práškový prací prostriedok spolu s pracím prostriedkom. Takto môžete dosiahnuť výkon, ktorý dosiahnete pri bežnom praní, za oveľa kratší čas. Vaše tričká vydržia dlhšie. Ak sa na práčke chystáte použiť funkciu časového oneskorenia, nepoužívajte chemické prí-

ravky na predpieranie. Chemikália pred práním môže pretekať po bielizni a spôsobovať vznik škvŕn na bielizni.

** Odporúča sa, aby ste pri tomto programe nebrali do prania viac ako 6 košiel, aby sa minimalizovala úroveň pokrčenia. Na konci prania pri praní s kapacitou vyššou ako 6 jednotiek; Možno pozorovať rozdiely v úrovni pokrčenia a množstve vlhkosti nad košeliami.

• Extra rychlé prání

Pomocou tohto programu vyperiete bavlnené oblečenie s veľmi malým znečistením a bez škvŕn za krátky čas. Ak je zvolená funkcia rýchleho prania, čas programu sa môže skrátiť až na 14 minút. Ak je zvolená funkcia rýchleho prania, je možné oprat' najviac 2 (dva) kg bielizne.

• Tmavé prádlo / Džíny

Tento program použite na ochranu farby svojich tmavých odevov a džínsov. Tento program poskytuje vysoký prací výkon vďaka špeciálnemu pohybu bubna aj pri nízkej teplote. Na tmavé farby sa odporúča použiť tekutý prací prostriedok alebo šampón pre tmavé farby. Vlna, v tomto programe neperete jemné oblečenie.

• Čištění bubnu

Používajte pravidelne (každé 1-2 mesiace) na čistenie bubna na zabezpečenie správnej hygieny. Program spustíte, keď je stroj úplne prázdny. Na dosiahnutie lepších výsledkov použite práškový odstraňovač vodného kameňa (prostriedok na čistenie bubnov) vhodný pre práčky so zvolenou funkciou práškového pracieho prostriedku. Po skončení programu nechajte nakladacie dverka otvorené, aby sa vnútro stroja mohlo vysušiť.



Toto nie je prací program. Ide o program údržby. Nespúšťajte tento program s ničím vo vnútri zariadenia. Pri pokuse o spustenie stroj automaticky zistí, že je v ňom zaťaženie, môžete program ukončiť alebo pokračovať v programe v závislosti od modelu stroja. Ak program pokračuje, aktívne čistenie sa neuskutoční.

• Mix

V tomto programe môžete prať bavlnené a syntetické oblečenie bez toho, aby ste ich museli oddeľovať.

• ColdWash

Používajte IT na pranie obvykle znečistenej a odolnej bavlnenej/syntetickej bielizne. Vďaka algoritmu prania podľa konkrétneho programu je zabezpečené účinné pranie bez vystavenia bielizne vysokým teplotám.

• Odstranění skvrn

Vaša práčka má špeciálny program na odstraňovanie škvŕn, ktorý zabezpečuje čo najúčinnšie odstránenie rôznych typov škvŕn. V tomto programe perte nefarebné, odolné bavlnené oblečenie a nikdy neperte jemné a farebné oblečenie a odevy. Pred praním vždy skontrolujte etiketu na oblečení (odporúčané sú oblečenie ako bavlnené tričko, nohavice, šortky, tričko vhodné na dlhé pranie pri vysokej teplote; detské oblečenie, pyžamo, potravinová zástera, obrus, prestieradlo, posteľná bielizeň, obliečka na vankúš, uterák do vane, osuška na kúpanie, jedálenský uterák; ponožky, bavlnená spodná bielizeň atď.).

V automatickom programe na škvŕny môžete prať 24 typov škvŕn uvedených nižšie, zoskupených do troch rzných skupín, ktoré môžete vybrať pomocou tlačidla nastavenia "rýchlo/intenzívne". V závislosti od zvolenej skupiny škvŕn sa spustí špeciálny program, ktorý má zmenený čas potlačenia vody, rytmus prania, čas prania a plákania.

Nájdete tu nasledujúce skupiny škvŕn, ktoré môžete vybrať pomocou tlačidla nastavenia "rýchlo/intenzívne":

Keď je vybraná možnosť "obsadené";

Pot, špina z goliera, jedlo, majonéza, šalátový dresing, make-up, strojový olej, detská výživa.

Ak nie je vybraná možnosť "rýchly/intenzívny";

Krv, čokoláda, puding, tráva, blato, vajcia, maslo, kari.

Keď je vybraná možnosť "rýchly".

Čaj, káva, džús, kečup, červené víno, kola, džem, uhlie

1. Vyberte program na škvŕny.
2. Vyhľadajte škvŕnu, ktorú chcete odstrániť, vo vyššie uvedených skupinách a vyberte príslušnú skupinu pomocou tlačidla výberu pomocnej funkcie Rýchle/husté.
3. Pozorne si prečítajte štítko na odevu a uistite sa, že je zvolená vhodná teplota a rýchlosť uťahovania.

6.6 Výber teploty

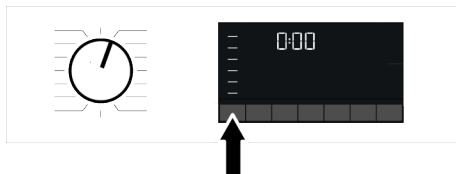

Vždy, keď sa zvolí nový program, objaví sa na indikátore teploty odporúčaná teplota pre program. Je možné, že hodnota odporúčanej teploty nie je maximálna teplota, ktorá sa dá vybrať pre aktuálny program. Stlačením tlačidla Nastavenie teploty zmeníte teplotu. Teplota sa znižuje postupne.



Programy neumožňujúce zmeniť teplotu nie je možné žiadnym spôsobom meniť.

Po spustení prania môžete tiež zmeniť teplotu. Túto zmenu je možné uskutočniť, len pokiaľ to dovoľujú kroky prania.



Ak sa posuniete na možnosť prania za studena a opätovne stlačíte tlačidlo nastavenia teploty, na displeji sa zobrazí odporúčaná maximálna teplota pre zvolený program. Opätovným stlačením tlačidla nastavenia teploty znížite teplotu.



Programy neumožňujúce zmeniť rýchlosť odstreďovania nie je možné žiadnym spôsobom meniť.

Rýchlosť odstreďovania môže byť zmenená po začatí prania, ak to umožňujú kroky prania. Zmeny sa nedajú vykonať, pokiaľ ich jednotlivé kroky nepovoľujú.

6.7 Výber rýchlosti odstreďovania

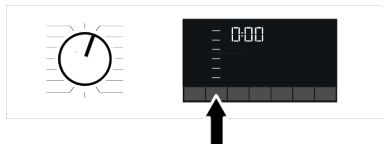

Vždy, keď sa zvolí nový program, na indikátore rýchlosti odstreďovania sa zobrazí odporúčaná rýchlosť odstreďovania vybraného programu. Je možné, že hodnota odporúčanej rýchlosti odstreďovania nie je maximálna rýchlosť odstreďovania, ktorá sa dá vybrať pre aktuálny program.

Stlačením tlačidla Nastavenie rýchlosti odstreďovania zmeníte rýchlosť odstreďovania. Rýchlosť odstreďovania sa zníži postupne.

Potom v závislosti od modelu výrobku sa na displeji objavia možnosti „Rinse Hold“

(Podržať plákanie) a „No Spin“ (Bez odstreďovania).

Ak sa nechystáte vybrať bielizeň ihneď po skončení programu, môžete použiť funkciu Podržať plákanie, aby sa zabránilo pokrčeniu bielizne, ku ktorému by došlo, keby sa v spotrebiči nenachádzala voda.

Táto funkcia ponechá bielizeň vo vode po poslednom pláchaní. Ak chcete odstrediť svoju bielizeň po funkcii Podržať plákanie:

1. Nastavte Rýchlosť odstreďovania.
2. Stlačte tlačidlo Štart/Pauza. Program bude pokračovať. Práčka vypustí vodu a bielizeň sa vžmýka.

Ak chcete vodu na konci programu vypustiť bez žmýkania, použite funkciu Bez odstreďovania.

Podržanie pláchania

Ak sa nechystáte vybrať oblečenie ihneď po skončení programu, môžete použiť funkciu podržanie pláchania a ponechať bielizeň vo vode po poslednom pláchaní, aby sa zabránilo pokrčeniu oblečenia, ku ktorému by došlo, keby sa v spotrebiči nenachádzala voda. Po skončení tohto procesu stlačte tlačidlo Spustenie/Pozastavenie, ak chcete vodu vypustiť bez odstreďovania bielizne. Program sa obnoví a dokončí po vypustení vody.

Ak chcete odstrediť bielizeň vo vode, nastavte rýchlosť odstreďovania a stlačte tlačidlo Štart/Pauza. Program bude pokračovať. Voda sa vypustí, bielizeň sa odstredí a program sa dokončí.

6.8 Výber pomocnej funkcie

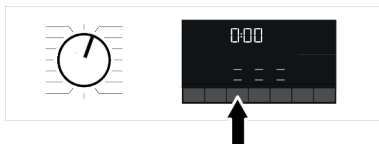

Požadované prídavné funkcie vyberte pred spustením programu. Vždy, keď zvolíte program, rozsvieti sa rámček symbolu pomocnej funkcie, ktorá sa s ním dá zvoliť.

i Keď tlačidlo pomocnej funkcie nie je možné použiť s aktuálne zvoleným programom, práčka vydá varovný zvukový signál.

Niektoré funkcie nie je možné vybrať spoločne. Ak je pred spustením prístroja vybraná druhá prídavná funkcia, ktorá koliduje s tou prvou, skôr vybraná funkcia bude zrušená a prídavná funkcia, ktorá bola vybraná ako druhá, zostane aktívna.

Pomocná funkcia, ktorá nie je zlučiteľná s programom, nemôže byť zvolená (Pozrite si časť „Tabuľka programov a spotreby“)

Niektoré programy majú pomocné funkcie, ktoré musia byť v prevádzke súčasne. Tieto funkcie nie je možné zrušiť.

6.8.1 Pomocné funkcie

• Rýchle / Intenzívne

Pomocou tejto funkcie môžete skrátiť alebo predĺžiť trvanie programu. V závislosti od výberu programu môžu existovať rozdiely v predlžovaní a skraccovaní času. V prípade, že kontrolka FAST alebo INTENSIVE nesvieti, zobrazí sa príslušné trvanie programu pre vašu bežne znečistené oblečenie/bielizeň.

V závislosti od výberu programu možno automaticky zvoliť funkciu Intensive. V tomto prípade bude na paneli svietiť LED Intensive. Voľbu Intensive môžete použiť na dosiahnutie lepšieho pracieho výkonu pri praní veľmi znečistenej bielizne.

Čas pre mierne znečistenú bielizeň môžete skrátiť stlačením Rýchly/Intenzívny, aby ste zvolili intenzívne programy. Keď stlačíte tlačidlo raz, LED dióda zhasne a dosiahnete vhodnú dobu trvania programu pre vašu bežne znečistené oblečenie/bielizeň. Keď to isté tlačidlo stlačíte druhýkrát, rozsvieti sa rýchla LED dióda, čas sa trochu skráti a zobrazí minimálnu dobu trvania programu, ktorá je vhodná pre vašu menej znečistenú bielizeň. Pri výbere tejto funkcie sa môže trvanie programov skrátiť o 50 %. Zatiaľ čo

doba trvania sa skraca vďaka optimalizovaným krokom prania, mobilite a optimálnej spotrebe vody vysokej mechaniky, dosahuje sa vysoký prací výkon.

• Para

Táto funkcia pomáha redukovať záhyby bavlneného, syntetického a zmiešaného oblečenia, skraca čas žehlenia a odstraňuje nečistoty zmäkčením.

* V podmienkach, keď sa na konci programu použije funkcia pary, môže byť vaša bielizeň na konci prania teplejšia. Očakáva sa to v rámci pracovných podmienok programu.

i Keď aktivujete funkciu pary, nepoužívajte tekutý prací prostriedok, ak nie je k dispozícii nádoba na tekutý prostriedok alebo funkcia dávkovania tekutého pracieho prostriedku. Hrozí riziko vytvorenia škvr na oblečení.

• Vodný režim

Toto tlačidlo pomocnej funkcie umožňuje zvoliť ďalšie funkcie, ako sú Úspora vody, Predpieranie a Extra plákanie alebo Extra voda v závislosti od modelu vašej práčky. Podrobné informácie o výbere nájdete v popise príslušnej pomocnej funkcie.

• Úspora vody

Tto funkciu vyberte jednorazovým stlačením tlačidla doplnkovej funkcie WaterMode pre všetky programy označené ako voliteľné v tabuľke Program a spotreba. Táto funkcia je určená pre mierne znečistenú bielizeň, ktorá si vyžaduje len malé množstvo pracieho prostriedku (pozri "Tipy pre správne pranie"). Umožňuje pranie šetrné k životnému prostrediu znížením množstva použitej vody bez zníženia pracieho výkonu.

• Dodatočné plákanie

Túto funkciu môžete použiť pri všetkých programoch označených ako voliteľné v tabuľke Program a spotreba. Vyberte túto funkciu dvojitým stlačením tlačidla WaterMode (Režim vody) pre programy, pri ktorých je možné zvoliť funkciu dodatočnej

úspory vody, alebo jedným stlačením tlačidla WaterMode (Režim vody) pre programy, pri ktorých nie je možné zvoliť funkciu dodatočnej úspory vody.

Táto funkcia umožňuje výrobku vykonať dodatočné opláchnutie okrem opláchnutia po hlavnom praní. Týmto sa môže obmedziť riziko pre citlivé pokožky (deti, pokožka alergikov atď.), aby ich ovplyvnili minimálne zvyšky pracieho prostriedku na bielizni.

6.8.2 Funkcie/Programy vyberané stlačením tlačidla na 3 sekundy

• Predpranie

Túto funkciu môžete vybrať stlačením a podržaním príslušného tlačidla pomocnej funkcie na 3 sekundy.

Predpranie je užitočné len pri silne znečistenej bielizni. Bez použitia predprania šetríte energiu, vodu, prací prostriedok a čas.

• Detská poistka

Aby ste deťom zabránili v manipulácii so spotrebičom, použite funkciu detská poistka. Takto môžete zabrániť všetkým zmenám spusteného programu.



Keď je funkcia Detská poistka aktívna, môžete zapnúť a vypnúť spotrebič pomocou tlačidla Zapnúť/Vypnúť). Keď opätovne zapnete spotrebič, program bude pokračovať od miesta, kde sa zastavil. Keď je povolená detská poistka, v prípade stlačenia tlačidiel zaznie zvuková výstraha. Zvukový varovný signál bude zrušený, ak sú tlačidlá stlačené päťkrát za sebou.

Aktivácia detskej zámky:

Stlačte a podržte tlačidlo súvisiacej pomocnej funkcie na 3 sekundy. Po tom, čo na displeji skončí odpočítavanie „3-2-1“, sa na ňom objaví symbol detského zámku. Keď sa zobrazuje táto výstraha, môžete pustiť Tlačidlo pomocnej funkcie 3.

Vypnutie detskej zámky:

Stlačte a podržte tlačidlo súvisiacej pomocnej funkcie na 3 sekundy. Potom, čo na displeji skončí odpočítavanie „3-2-1“, symbol Detského zámku zmizne.

6.9 Čas ukončenia

Zobrazenie času

Keď je zvolená funkcia času ukončenia, zostávajúci čas do spustenia programu sa zobrazuje v hodinách, napríklad 1h, 2h, a zostávajúci čas do ukončenia programu po spustení programu sa zobrazuje v hodinách a minútach, ako v príklade 01:30.



Trvanie programu sa môže líšiť od hodnôt v tabuľke „Program a spotreba“ v závislosti od tlaku vody, tvrdosti vody a teploty, teploty prostredia, množstva a typu bielizne, zvolených prídavných funkciou a zmien v rozvodnom napätia. Po určitom čase od aktivácie funkcie ukončenia času prejde zariadenie do pohotovostného režimu a niektoré LED diódy na obrazovke zhasnú. Ak dôjde k akémukoľvek používateľskému vstupu, LED diódy sa opäť rozsvietia.

Pomocou funkcie End Time (Čas ukončenia) možno nastaviť čas ukončenia programu až na 24 hodín. Po stlačení tlačidla Čas skončenia sa zobrazí odhadovaný čas skončenia programu. Ak je nastavený Čas skončenia, ukazovateľ Času skončenia svieti.

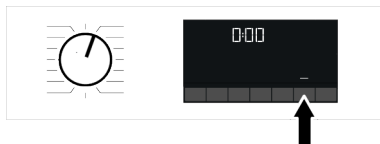

Ak chcete funkciu Čas skončenia aktivovať a ukončiť program v konkrétnom čase, musíte po nastavení času stlačiť tlačidlo Štart/Pauza.

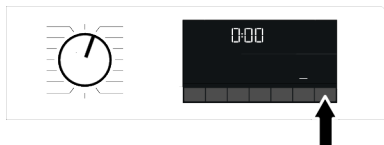

Ak chcete zrušiť funkciu End Time (Čas skončenia), stlačte tlačidlo On/Off pre zapnutie a vypnutie zariadenia.



Ak ste aktivovali funkciu Čas skončenia, do priehradky 2 pre práškový prací prostriedok nepridávajte tekutý prací prostriedok. Hrozí riziko vytvorenia škvrn na oblečení.

1. Otvorte vstupné dverka, vložte bielizeň a pridajte prací prostriedok atď.
2. Zvoľte prací program, teplotu, rýchlosť odstreďovania a v prípade potreby aj prídavné funkcie.
3. Nastavte požadovaný čas skončenia tak, že stlačíte tlačidlo Čas ukončenia. Svetí indikátor času ukončenia.
4. Stlačte tlačidlo Štart/Pauza. Spustí sa odpočítavanie času.



Počas odpočítavania času skončenia je možné do práčky pridať ďalšiu bielizeň. Na konci odpočítavania kontrolka času skončenia zhasne, cyklus prania sa spustí a na displeji sa zobrazí čas zvoleného programu.

6.10 Spustenie programu

1. Program spustíte stlačením tlačidla Spustenie/pozastavenie.

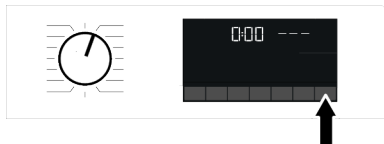

2. Kontrolka tlačidla Štart/Pauza, ktorá bola predtým vypnutá, začne trvalo svietiť, čo znamená, že program bol spustený.

3. Nakladacie dverka sa zamknú. Keď sa dverka uzamknú, na displeji sa zobrazí symbol uzamknutých dveriek.
4. Indikátory sledovania programu sa rozsvietia na displeji, čím vypovedajú o aktuálnom kroku programu.

6.11 Zámok nakladacích dveriek

Na vstupných dverkách práčky sa nachádza systém uzamknutia, ktorý bráni otvoreniu dveriek v prípadoch, keď to z dôvodu vysokej hladiny vody nie je vhodné.

Keď sa dverka uzamknú, na displeji sa zobrazí symbol uzamknutých dveriek.



Otvorenie nakladacích dverí v prípade výpadku prúdu:



V prípade výpadku prúdu môžete použiť núdzovú rukoväť vstupných dveriek, ktorá sa nachádza pod krytom filtra čerpadla na ručné otvorenie dveriek.



Aby ste predišli akémukoľvek pretečeniu vody pred otvorením plniacich dveriek, uistite sa, že vo vnútri stroja nezostala žiadna voda.

1. Vypnite a odpojte zariadenie od elektrickej siete.
2. Otvorte kryt filtra čerpadla.

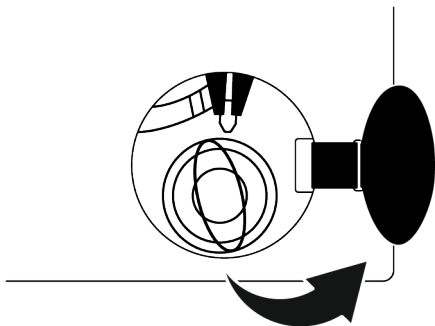

3. Stiahnite núdzovú rukoväť nakladacích dveriek pomocou nástroja a uvoľnite ju. Potom otvorte nakladacie dverka.

4. Ak sa nakladacie dvierka neotvoria, zopakujte predchádzajúci krok.

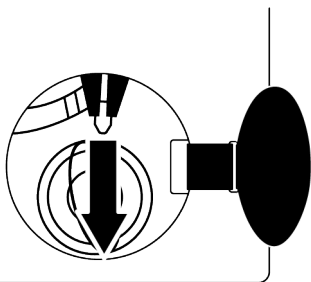

6.12 Zmena volieb po spustení programu

Pridanie bielizne po spustení programu:

Ak je hladina vody v zariadení vhodná, keď stlačíte tlačidlo Štart/Pauza, zámok dverí sa deaktivuje a dvere sa otvoria, čo vám umožní pridať bielizeň. Ikona zámku dverí na displeji zhasne po deaktivácii zámku dverí. Po pridaní bielizne zatvorte dvierka a opäť stlačte tlačidlo Štart/Pauza, čím sa obnoví prací cyklus.

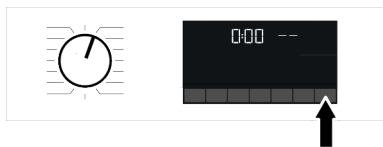

Ak hladina vody v zariadení nie je vhodná, keď stlačíte tlačidlo Štart/Pauza, zámok dverí sa nemôže deaktivovať a ikona zámku dverí na displeji svieti.

i Ak je teplota vody vo vnútri spotrebiča vyššia ako 50 °C, nemôžete z bezpečnostných dôvodov deaktivovať zámok dverí, aj keď je vhodná hladina vody.

Prepnutie spotrebiča do režimu pozastavenia:

Stlačte tlačidlo Štart/Pauza, aby sa spotrebič prepol do režimu pozastavenia. Na displeji sa zobrazí symbol pozastavenia.

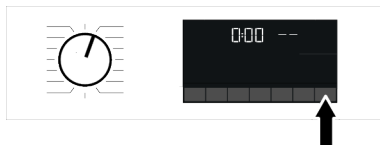

Zmena voľby programu po spustení programu:

Zmena programu nie je povolená, keď prebieha aktuálny program pokiaľ nie je aktivovaná detská poistka. Toto zruší aktuálny program.

i Zvolený program sa spustí odznovu.

Zmena prídavnej funkcie, otáčok a teploty

V závislosti od dosiahnutého kroku programu môžete zrušiť alebo aktivovať pomocné funkcie. Pozrite si časť „Výber pomocnej funkcie“.

Môžete tiež zmeniť nastavenia otáčok a teploty. Pozrite si časti „Výber rýchlosti odstreďovania“ a „Výber teploty“.

i Dvere sa neotvoria, ak je teplota vo vnútri vysoká alebo je hladina vody nad dverovým otvorom.

6.13 Zrušenie programu

Program zrušíte otočením ovládača na iný program alebo vypnutím a opätovným zapnutím spotrebiča a použitím ovládača výberu programov.

i Ak otočíte ovládač výberu programov, keď je detská poistka zapnutá, program sa nezruší. Najskôr musíte zrušiť detskú poistku. Ak chcete po zrušení programu otvoriť plniace dvierka, ale plniace dvierka nie je možné otvoriť, pretože hladina vody v práčke je nad základnou čiarou plniacich dveriek, potom otočte gombík voľby programu na program Čerpanie+odstreďovanie a vypustite vodu z práčky.

6.14 Koniec programu

Po dokončení programu sa na displeji zobrazí symbol ukončenia.

Ak do 10 minút nestlačíte žiadne tlačidlo, spotrebič sa vypne. Displej a všetky indikátory sa vypnú.

Ak stlačíte tlačidlo Zap./Vyp., zobrazia sa dokončené kroky programu.

7 Údržba a čistenie



Najskôr si prečítajte časť „Bezpečnostné pokyny“, prosím!

Životnosť vášho výrobku sa predĺži a časté problémy sa znížia, ak spotrebič bude čistený v pravidelných intervaloch.

7.1 Čistenie priehradky na prací prostriedok

Zásuvku na prací prostriedok čistite v pravidelných intervaloch (po každých 4 až 5 praniach), ako je uvedené nižšie, aby ste zabránili hromadeniu práškoveho pracieho prostriedku.

Ak v priehradke na aviváž zostane prebytočné množstvo vody a zmesi aviváže, vyčistite sifón.

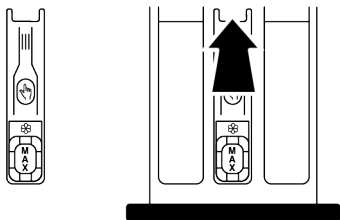

1. Zatlačte na označenú časť sifónu v priehradke na aviváž a potom vytiahnite zásuvku k sebe, aby ste ju vybrali.
2. Zdvihnite a vyberte sifón zozadu, ako je znázornené na obrázku.
3. Vypláchnite zásuvku a sifón v dreze veľkým množstvom teplej vody. Používajte rukavice alebo vhodný štetec, aby ste zabránili kontaktu zvyškov v zásuvke s vašou pokožkou.
4. Po vyčistení sifón a zásuvku pevne nasadte späť.

7.2 Čistenie nakladacích dvierok a bubna

Výrobky s programom čistenia bubna nájdete v časti Obsluha produktu



Proces čistenia bubna opakujte každé 2 mesiace.

UPOZORNENIE: Použite prípravok zabraňujúci tvorbe vodného kameňa, ktorý je vhodný pre práčky.

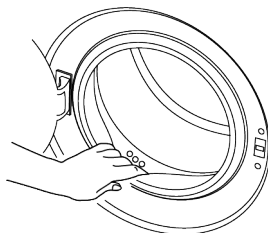

Po každom praní sa uistite, že vo výrobku nezostali žiadne cudzie látky.

Ak sú otvory na tesnení dvierok znázornené na obrázku zablokované, otvorte ich pomocou špáradla.

Cudzie kovové látky spôsobia v bubne škvrny od hrdze. Škvry na povrchu valca vyčistite čistiacimi prostriedkami na nehrdzavejúcu oceľ.

Nikdy nepoužívajte oceľovú alebo drôtenú vlnu. Poškodia lakované, chrómované a plastové povrchy.

Odporúčame vám, aby ste na konci programu utreli tesnenie dvierok suchou a čistou handričkou. Tým sa odstránia zvyšky na tesnení dvierok práčky a zabráni sa vzniku zápachu.

7.3 Čistenie tela a ovládacieho panela

Telo výrobku podľa potreby utrite mydlovou vodou alebo neagresívnymi jemnými gélovými čistiacimi prostriedkami a osušte mäkkou handričkou.

Na čistenie ovládacieho panela používajte iba mäkkú a vlhkú handričku. Nepoužívajte čistiace prostriedky, ktoré obsahujú bielidlá

7.4 Čistenie filtrov nasávania vody

Na konci každého ventilu prívodu vody v zadnej časti výrobku a tiež na konci každej hadice na prívod vody, v mieste pripojenia k vodovodnému kohútiku, sa nachádzajú filtre. Tieto filtre zabraňujú vniknutiu cudzích látok a nečistôt vo vode do výrobku. Ak sú znečistené, vyčistíte filtre.

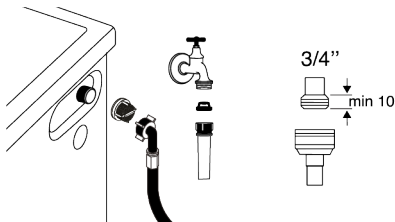

1. Zatvorte kohútiky.
2. Odstráňte matice hadíc prívodu vody, aby ste sa dostali k filtrom na ventiloch prívodu vody, a vyčistíte ich vhodnou kefkou. Ak sú filtre príliš znečistené, vyberte ich z ich miest kliešťami a vyčistíte ich týmto spôsobom.
3. Vyberte filtre na plochých koncoch hadíc prívodu vody spolu s tesneniami a dôkladne ich vyčistíte pod tečúcou vodou.
4. Opatrne vymeňte tesnenia a filtre a ručne dotiahnite ich matice.

7.5 Vypustenie zvyšnej vody a čistenie filtra čerpadla

Filtračný systém vo vašom výrobku zabraňuje upchatiu obežného kolesa čerpadla pri vypúšťaní vody z prania pevnými pred-

metmi, ako sú gombíky, mince a textilné vlákna. Voda sa teda bez problémov vypustí a predíži sa životnosť čerpadla. Ak výrobok nedokáže vypustiť vodu zo svojho vnútra, filter čerpadla je upchatý. Filter je potrebné čistiť vždy, keď je upchatý alebo každé 3 mesiace. Na čistenie filtra čerpadla je potrebné najskôr vypustiť vodu.

Okrem toho pred prepravou produktu (napr. pri presťahovaní do iného domu) treba úplne vypustiť vodu.



UPOZORNENIE:

Cudzie látky ponechané vo filtri čerpadla môžu poškodiť váš produkt alebo môžu spôsobiť problémový hluk.

V oblastiach, kde je možné zamrznutie, keď sa výrobok nepoužíva, musí byť kohútik zatvorený, systémová hadica musí byť odstránená a voda z výrobku musí byť vypustená. Po každom použití zatvorte kohútik, ku ktorému je pripojená sieťová hadica.

Pre vyčistenie špinavého filtra a vypustenie vody:

1. Pre odpojenie napájania vyťahnite produkt zo zásuvky.



Teplota vody vo výrobku môže stúpnuť až na 90°C. Aby ste predišli riziku popálenia, filter vyčistíte po vychladnutí vody vo výrobku.

2. Otvorte kryt filtra.

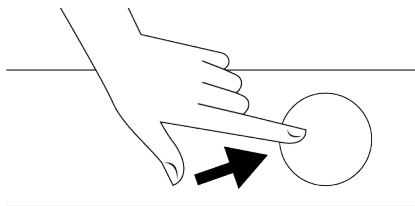

3. Pri vypúšťaní vody postupujte podľa nižšie uvedených pokynov.

Ak výrobok nemá núdzovú hadicu na vypúšťanie vody, na vypustenie vody:

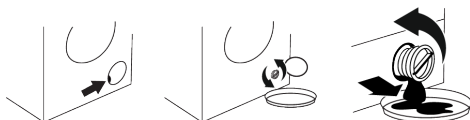

- Na koniec hadice umiestnite veľkú nádobu na zachytávanie vody z filtra.
- Akonáhle začne z čerpadlového filtra unikať voda, uvoľnite ho otáčaním (proti smeru hodinových ručičiek). Naplňte tečúcu vodu do nádoby, ktorú ste umiestnili pred filter. Majte pripravenú handričku na čistenie vody, ktorá sa môže rozliať.

- Keď voda z produktu vytečie, úplne otočte a vyberte čerpadlový filter.

1. Vyčistíte všetky zvyšky vo vnútri filtra a prípadné vlákna v oblasti obežného kola čerpadla.
2. Výmena filtra
3. Ak sa kryt filtra skladá z dvoch kusov, zatvorte kryt filtra stlačením úchytky. Ak ide o jeden kus, najskôr posuňte úchytky v spodnej časti na svoje miesta a potom zatlačte na hornú časť.

8 Riešenie problémov



Najskôr si prečítajte časť „Bezpečnostné pokyny“, prosím!

Programy sa po zatvorení nakladacích dvierok nespustia.

- Nebolo stlačené tlačidlo Štart/Pauza/Zrušenie. >>>Stlačte tlačidlo Štart/Pauza/Zrušenie.
- V prípade nadmerného naplnenia môže byť obtiažne zatvoriť nakladacie dvierka. >>>Zredukujte množstvo bielizne a uistite sa, že nakladacie dvierka sú správne zatvorené.

Program nie je možné spustiť alebo vybrať.

- Spotrebič sa prepol do ochranného režimu kvôli problémom s energiou (napätie, tlak vody atď.). >>> V závislosti od modelu výrobku vyberte iný program otáčením tlačidla Výber programu alebo stlačením a podržaním tlačidla Zapnúť/Vypnúť na 3 sekundy zrušte program. Predchádzajúci program sa zruší. Pozri Zrušenie programu [► 66]

Voda v spotrebiči.

- Z dôvodu procesov kontroly kvality počas výroby mohlo v spotrebiči zostať malé množstvo vody. >>>Nie je to porucha. Voda nie je pre spotrebič škodlivá.

Spotrebič neprivádza vodu.

- Kohútik je zatvorený. >>> Zapnite kohútiky.
- Hadica prívodu vody je ohnutá. >>> Narovnajte hadicu.
- Filter prívodu vody je zanesený. >>> Vyčistite filter.
- Nakladacie dvierka nie sú zatvorené. >>> Zatvorte dvere.

Spotrebič nevypúšťa vodu.

- Odtoková hadica môže byť upchatá alebo skrútená. >>> Vyčistite alebo narovnajte hadicu.
- Filter čerpadla je zanesený. >>> Vyčistite filter čerpadla.

Spotrebič vibruje alebo vydáva hluk.

- Spotrebič zostal nevyvážený. >>> Nastavte stojany tak, aby bol výrobok vyvážený.
- Do filtra čerpadla prenikol tvrdý predmet. >>> Vyčistite filter čerpadla.
- Prepravné bezpečnostné skrutky neboli odstránené. >>> Odstráňte prepravné bezpečnostné skrutky.
- V spotrebiči je príliš malé množstvo bielizne. >>>Pridajte do spotrebiča viac bielizne.
- V spotrebiči je vložené nadmerné množstvo bielizne. >>>Vyberte časť bielizne zo spotrebiča alebo bielizeň ručne rozložte tak, aby bola v spotrebiči rovnomerne rozložená.

- Spotrebič stojí nahnutý na tvrdom predmete. >>>Uistite sa, že spotrebič nie je položený na žiadnom predmete.

Zospodu spotrebiča uniká voda.

- Odtoková hadica môže byť upchatá alebo skrútená. >>> Vyčistite alebo narovnajete hadicu.
- Filter čerpadla je zanesený. >>> Vyčistite filter čerpadla.

Spotrebič sa zastavil krátko po spustení programu.

- Spotrebič sa prechodne zastavil kvôli nízkemu napätiu. >>>Keď sa napätie vráti na normálnu úroveň, spotrebič bude pokračovať v prevádzke.

Spotrebič ihneď vypúšťa načerpanú vodu.

- Odtoková hadica nie je vo vhodnej výške. >>>Odtokovú hadicu zapojte tak, ako je popísané v návode na použitie.

Počas prania nie je v spotrebiči vidieť voda.

- Voda sa nachádza v časti spotrebiča, ktorú nie je vidieť. >>> Toto nie je porucha.

Nakladacie dvierka sa nedajú otvoriť.

- Je aktivovaný zámok nakladacích dvierok kvôli hladine vody v spotrebiči. >>>Vodu vypustíte spustením programu čerpadla alebo odstredovania.
- Spotrebič zahrieva vodu alebo je v cykle žmýkania. >>> Počkajte, pokiaľ sa skončí program.
- Nakladacie dvierka sa môžu zaseknúť z dôvodu tlaku, ktorému sú vystavené. >>>Chyťte rukoväť, zatlačte a potiahnite nakladacie dvierka, aby ste ich uvoľnili a otvorili.
- Ak nie je dostupná elektrina, dvierka sa neotvorí. Na otvorenie dvierok, otvorte kryt filtra čerpadla a potiahnite núdzovú rukoväť na zadnej strane spomínaného krytu smerom dole. Pozri Zámok nakladacích dvierok [► 65]

Pranie trvá dlhšie než je uvedené v návode na použitie. (*)

- Tlak vody je nízky. >>> Spotrebič čaká, pokiaľ sa načerpá správne množstvo vody, aby sa zabránilo nízkej kvalite prania kvôli zníženému množstvu vody. Preto sa čas prania predlžuje.
- Napätie je nízke. >>>Čas prania sa predĺži, aby sa zabránilo nízkej kvalite prania, ak je napätie nízke.
- Teplota privádzanej vody je nízka. >>>Požadovaný čas na zahriatie vody sa v chladných obdobiach predlžuje. Rovnako sa môže predĺžiť čas prania, aby sa zabránilo nízkej kvalite prania.
- Počet plákaní a/alebo množstvo vody na plákanie sa zvýšilo. >>>Výrobok zvyšuje množstvo vody určenej na plákanie, keď je potrebné dobré plákanie, a v prípade potreby pridá dodatočný krok plákania.
- Vzhľadom na použitie nadmerného množstva pracieho prostriedku došlo k vytvoreniu nadmerného množstva peny a aktivoval sa systém automatickej absorpcie peny. >>> Používajte odporúčané množstvo pracieho prostriedku.

Trvanie programu sa neodpočítava. (Na modeloch s displejom) (*)

- Časovač sa môže zastaviť počas napúšťania vody. >>>Indikátor časovača nebude odpočítavať, kým v spotrebiči nebude primerané množstvo vody. Spotrebič bude čakať, pokiaľ v ňom nebude dostatočné množstvo vody, aby sa zabránilo slabým výsledkom prania pre nedostatok vody. Indikátor časovača bude potom pokračovať v odpočítavaní.
- Časovač sa môže zastaviť počas kroku ohrievania. >>>Indikátor časovača nebude odpočítavať, kým spotrebič nedosiahne zvolenú teplotu.
- Časovač sa môže zastaviť počas kroku odstredovania. >>>Systém automatickej detekcie nevyváženého naplnenia sa aktivoval kvôli nevyváženému rozloženiu bielizne v spotrebiči.

Trvanie programu sa neodpočítava. (*)

- V spotrebiči je nevyvážená dávka bielizne. >>>Systém automatickej detekcie nevyváženého naplnenia sa aktivoval kvôli nevyváženému rozloženiu bielizne v spotrebiči.

Spotrebič sa neprepne na žmýkanie. (*)

- V spotrebiči je nevyvážená dávka bielizne. >>>Systém automatickej detekcie nevyváženého naplnenia sa aktivoval kvôli nevyváženému rozloženiu bielizne v spotrebiči.
- Spotrebič nebude žmýkať, ak nie je úplne vypustená voda. >>>Skontrolujte filter a vypúšťacu hadicu.
- Vzhľadom na použitie nadmerného množstva pracieho prostriedku došlo k vytvoreniu nadmerného množstva peny a aktivoval sa systém automatickej absorpcie peny. >>> Používajte odporúčané množstvo pracieho prostriedku.

Kvalita prania je nízka: Bielizeň zošedla. ()**

- Bolo používané nedostatočné množstvo pracieho prostriedku po dlhú dobu. >>>Používajte odporúčané množstvo vhodného pracieho prostriedku pre tvrdú vodu a bielizeň.
- Pranie prebiehalo dlhý čas pri nízkych teplotách. >>>Vyberte vhodnú teplotu vody pre pranie danej bielizne.
- Je používané nedostatočné množstvo pracieho prostriedku s tvrdou vodou. >>>Používanie nedostatočného množstva pracieho prostriedku s tvrdou vodou spôsobuje zanesenie nečistoty na bielizeň a súčasne bielizeň zošedne. Šedivú farbu je ťažké odstrániť, keď sa to už raz stane. Používajte odporúčané množstvo vhodného pracieho prostriedku pre tvrdú vodu a bielizeň.
- Používate nadmerné množstvo pracieho prostriedku. >>>Používajte odporúčané množstvo vhodného pracieho prostriedku pre tvrdú vodu a bielizeň.

Kvalita prania je nízka: Škrvny ostávajú alebo bielizeň nie je vybielená. ()**

- Používate nedostatočné množstvo pracieho prostriedku. >>>Používajte odporúčané množstvo vhodného pracieho prostriedku pre tvrdú vodu a bielizeň.
- Bolo vložené nadmerné množstvo bielizne. >>> Nevkladajte nadmerné množstvo bielizne do produktu. Spotrebič naplňajte podľa odporúčaní v „Tabuľke programov a spotreby“.
- Bol zvolený nesprávny program a teplota. >>>Zvoľte správny program a teplotu pre pranie danej bielizne.
- Používate nesprávny prací prostriedok. >>>Používajte originálny prací prostriedok vhodný pre tento spotrebič.
- Používate nadmerné množstvo pracieho prostriedku. >>>Vložte prací prostriedok do správneho priečinka. Nemiešajte bielinu s pracím prostriedkom.

Kvalita prania je nízka: Na bielizni sa objavili mastné škrvny. ()**

- Nevykonáva sa pravidelné čistenie bubna. >>> Bubon čistite pravidelne. Tento postup nájdete v časti Čistenie nakladacích dvierok a bubna [► 67]

Kvalita prania je nízka: Oblečenie neprijemne zapácha. ()**

- Zápach a vrstvy baktérií sa vytvárajú na bubne kvôli opakovanému praniu pri nízkych teplotách a/alebo krátkych programoch. >>>Zásuvku pracieho prostriedku, ako aj nakladacie dvierka spotrebiča, nechávajte po každom praní pootvorené. Tým zabránite vzniku vlhkého prostredia, v ktorom sa darí baktériám.

Farba bielizne bledne. ()**

- Bolo vložené nadmerné množstvo bielizne. >>> Nevkladajte nadmerné množstvo bielizne do produktu.
- Používaný prací prostriedok je vlhký. >>>Prací prostriedok skladujte uzatvorený v priestoroch bez vlhkosti a nevystavujte ho nadmerným teplotám.
- Bola zvolená vyššia teplota. >>>Zvoľte správny program a teplotu v závislosti od druhu a stupňa znečistenia bielizne.

Práčka dobre nepláka.

- Množstvo, druh a podmienky skladovania používaného pracieho prostriedku sú nevhodné. >>> Používajte vhodný prací prostriedok pre práčku a vašu bielizeň. Prací prostriedok skladujte uzatvorený v priestoroch bez vlhkosti a nevystavujte ho nadmerným teplotám.
- Prací prostriedok sa vložil do nesprávneho priečinka. >>> Ak je prací prostriedok umiestnený v priečinku predprania, hoci cyklus predprania nie je vybratý, spotrebič môže tento čistiaci prostriedok použiť počas plákania alebo aviváže. Vložte prací prostriedok do správneho priečinka.
- Filter čerpadla je zanesený. >>> Skontrolujte filter.
- Vypúšťacia hadica je prehnutá. >>> Skontrolujte vypúšťaciu hadicu.

Bielizeň po praní ostáva stuhnutá. (**)

- Používate nedostatočné množstvo pracieho prostriedku. >>> Používanie nedostatočného množstva pracieho prostriedku pre tvrdú vodu môže časom spôsobiť stuhnutie bielizne. Požívajte vhodné množstvo pracieho prostriedku v závislosti od tvrdosti vody.
- Prací prostriedok sa vložil do nesprávneho priečinka. >>> Ak je prací prostriedok umiestnený v priečinku predprania, hoci cyklus predprania nie je vybratý, spotrebič môže tento čistiaci prostriedok použiť počas plákania alebo aviváže. Vložte prací prostriedok do správneho priečinka.
- Prací prostriedok sa zmiešal s avivážou. >>> Nemiešajte aviváž s pracím prostriedkom. Zásuvku umyte a vypláchnite horúcou vodou.

Bielizeň nevoní ako aviváž. (**)

- Prací prostriedok sa vložil do nesprávneho priečinka. >>> Ak je prací prostriedok umiestnený v priečinku predprania, hoci cyklus predprania nie je vybratý, spotrebič môže tento čistiaci prostriedok použiť počas plákania alebo aviváže.

Zásuvku umyte a vypláchnite horúcou vodou. Vložte prací prostriedok do správneho priečinka.

- Prací prostriedok sa zmiešal s avivážou. >>> Nemiešajte aviváž s pracím prostriedkom. Zásuvku umyte a vypláchnite horúcou vodou.

Zvyšky pracieho prostriedku ostávajú v zásuvke. (**)

- Prací prostriedok bol vložený do mokrej zásuvky. >>> Pred vložením pracieho prostriedku zásuvku vysušte.
- Prací prostriedok zvlhol. >>> Prací prostriedok skladujte uzatvorený v priestoroch bez vlhkosti a nevystavujte ho nadmerným teplotám.
- Tlak vody je nízky. >>> Skontrolujte tlak vody.
- Prací prostriedok v hlavnom priečinku na pranie zvlhol počas napúšťania vody na predpranie. Otvory priečinka na prací prostriedok sú upchaté. >>> Skontrolujte, či sú otvory čisté a či nie sú zanesené.
- Vyskytol sa problém s ventilmi zásuvky pracieho prostriedku. >>> Zavolajte zástupcu autorizovaného servisu.
- Prací prostriedok sa zmiešal s avivážou. >>> Nemiešajte aviváž s pracím prostriedkom. Zásuvku umyte a vypláchnite horúcou vodou.
- Nevykonáva sa pravidelné čistenie bubna. >>> Bubon čistíte pravidelne. Tento postup nájdete v časti Čistenie nakladacích dvierok a bubna ► 67]

V spotrebiči sa vytvára príliš veľa peny. (**)

- Použil sa nesprávny druh pracieho prostriedku pre túto práčku. >>> Používajte vhodný druh pracieho prostriedku.
- Používate nadmerné množstvo pracieho prostriedku. >>> Používajte iba odporúčané množstvo pracieho prostriedku.
- Prací prostriedok bol skladovaný v nevhodných podmienkach. >>> Prací prostriedok skladujte v uzatvorených a suchých priestoroch. Neskladujte ho na nadmerne horúcich miestach.

- Niektoré kusy sieťovinovej bielizne, ako napríklad tyl, môžu vinou svojej textúry vytvárať príliš veľa peny. >>> Pre tento typ bielizne použite menšie množstvo pracieho prostriedku.
- Prací prostriedok sa vložil do nesprávneho priečinka. >>> Uistite sa, že ste prací prostriedok vložili do príslušnej priehradky.
- Spotrebič odobral aviváž príliš skoro. >>> Pravdepodobne je problém s ventilmi v zásuvke pracieho prostriedku. Zavolajte zástupcu autorizovaného servisu.

Zo zásuvky na prací prášok preteká pena.

- Použili ste priveľa pracieho prostriedku. >>> Zmiešajte 1 polievkovú lyžicu aviváže a ½ litra vody a nalejte ich do priečinka pre hlavné pranie v zásuvke na prací prostriedok. >>> Do spotrebiča dajte prací prostriedok vhodný pre programy a maximálne zaťaženie, ktoré je uvedené v časti „Tabuľka programov a spotreby“. Keď používate dodatočné chemikálie (odstraňovače škvŕn, bieliadlá atď.), znížte množstvo pracieho prostriedku.

Bieliež zostane na konci programu mokrá. (*)

- Vzhľadom na použitie nadmerného množstva pracieho prostriedku došlo k vytvoreniu nadmerného množstva peny a aktivoval sa systém automatickej absorpcie peny. >>> Používajte odporúčané množstvo pracieho prostriedku.

(*) Výrobok sa neprepne na odstreďovanie, keď bielizeň nie je rovnomerne rozložená v bubne, aby sa zabránilo akémukoľvek poškodeniu produktu a jeho okolitého prostredia. Bielizeň by mala byť preskúpaná a opätovne odstredená.

(**) Nie je vykonávané pravidelné čistenie bubna. Bubon čistite pravidelne. Pozri Čistenie nakladacích dvierok a bubna [► 67]



Ak problémy neviete vyriešiť napriek tomu, že postupujete podľa pokynov uvedených v tejto časti, konzultujte ich s vaším predajcom alebo zástupcom autorizovaného servisu. Nikdy sa nepokúšajte sami opravovať nefunkčný spotrebič.

9 ZRIEKNUTIE SA ZODPOVEDNOSTI/UPOZORNENIE

Niektoré (jednoduché) poruchy môže koncový používateľ primerane zvládnuť bez toho, aby vznikol akýkoľvek bezpečnostný problém alebo nebezpečné používanie, za predpokladu, že sa vykonajú v rámci limitov a v súlade s nasledujúcimi pokynmi (pozri časť „Vlastná oprava“).

Preto, ak nie je v nasledujúcej časti „Samoopravy“ povolené inak, opravy sa musia adresovať registrovaným odborným opravovniam, aby sa predišlo bezpečnostným problémom. Registrovaný odborný opravár je odborný opravár, ktorému výrobca umožnil prístup k návodu na použitie a zoznamu náhradných dielov tohto výrobku v súlade s metódami opísanými v legislatívnych aktoch podľa smernice 2009/125/ES.

Servis v rámci záručných podmienok však môže vykonávať iba servisný zástupca (t. j. autorizovaný odborný servis), ktorého môžete kontaktovať pro-

stredníctvom telefónneho čísla uvedeného v návode na obsluhu/záručnom liste alebo prostredníctvom autorizovaného predajcu. Preto vás upozorňujeme, že opravy vykonávané odbornými opravármi (ktorí nie sú autorizovaní spoločnosťou Beko) znamenajú zánik záruky.

Samoopravy

Samostatnú opravu môže vykonať koncový používateľ, pokiaľ ide o tieto náhradné diely: dvere, závesy dverí a tesnenia, iné tesnenia, zostava zámku dverí a plastové periférie, ako sú dávkovače pracieho prostriedku (aktualizovaný zoznam je k dispozícii aj na support.beko.com od 1. marca 2021)

Okrem toho, aby sa zabezpečila bezpečnosť výrobku a predišlo sa riziku vážneho poranenia, uvedená samooprava sa musí

vykonať podľa pokynov uvedených v návode na obsluhu pre samoopravu alebo dostupných na support.beko.com Pred pokusom o samoopravu odpojte výrobok zo siete.

Pokusy koncových používateľov o opravu a opravu dielov, ktoré nie sú uvedené v takomto zozname, a/alebo nedodržavanie pokynov v používateľských príručkách pre samoopravu alebo pokynov, ktoré sú k dispozícii na support.beko.com, môžu spôsobiť bezpečnostné problémy, ktoré nemožno pripísať spoločnosti support.beko.com, a viesť k strate záruky na výrobok.

Preto sa dôrazne odporúča, aby sa koncoví používatelia nepokúšali vykonávať opravy, ktoré nepatria do uvedeného zoznamu náhradných dielov, a aby sa v takýchto prípadoch obrátili na autorizované odborné opravovne alebo registrované odborné

opravovne. Naopak, takéto pokusy koncových používateľov môžu spôsobiť bezpečnostné problémy a poškodiť výrobok a následne spôsobiť požiar, povodeň, úraz elektrickým prúdom a vážne zranenia osôb. Na autorizované odborné opravovne alebo registrované odborné opravovne sa musia napríklad, ale nielen, obrátiť nasledujúce opravy: motor, zostava čerpadla, hlavná doska, doska motora, doska displeja, ohrievače atď.

Výrobca/predajca nenesie zodpovednosť v žiadnom prípade, ak koncoví používatelia nedodržia vyššie uvedené

Dostupnosť náhradných dielov zakúpenej práčky alebo práčky so sušičkou je 10 rokov. Počas tohto obdobia budú k dispozícii originálne náhradné diely na správnu prevádzku práčky alebo práčky so sušičkou.

Keď je spotrebič vypnutý, a sú stlačené dlhší čas stlačené tlačidlá 1 a 2 pomocných funkcií, na displeji sa zobrazí odpočítavanie 3-2-1 a zobrazí sa celkový počet ukončených umývacích cyklov na prístroji.

Po zobrazení celkového umývacieho cyklu sa zobrazia chybové kódy, ak existujú. Skontrolujte informácie na obrazovke v nasledujúcej tabuľke.

Informácie na obrazovke	Príčina	Riešenie
Err	Na zariadení je spustený bezpečnostný algoritmus.	Počkajte, kým prejde zápis. Po stlačení pomocných funkčných tlačidiel 1 a 2 skontrolujte informácie na obrazovke.
SC	Vašu sťažnosť počas kontroly nie je možné vyriešiť.	Volajte autorizovaného servisného zástupcu.
E5	Filter čerpadla môže byť upchatý.	Vyčistite filter čerpadla. Pozri časť „Vypúšťanie zvyšnej vody a čistenie filtra čerpadla“. Vyskúšajte v cykle odstreďovania. Ak sa problém nepodarí vyriešiť, zavolajte servis.
E8	Možno do stroja nevtéká voda.	<ul style="list-style-type: none"> • Otvorte kohútiky. • Skontrolujte, či nedošlo k výpadku vody. • Skontrolujte pripojenie prívodnej hadice, ak je hadica prehnutá, narovnajajte ju. • Vyčistite filter čerpadla. Pozri časť „Vypúšťanie zvyšnej vody a čistenie filtra čerpadla“. • Zatvorte predný kryt stroja. Uistite sa, že kryt je upevnený. Spustite spotrebič ešte raz. Ak sa problém nepodarí vyriešiť, zavolajte servis.
E29	Spotrebič sa prepol do ochranného režimu kvôli problémom s energiou (napätie, tlak vody atď.).	Aby ste program zrušili, otočte tlačidlo voľby programu na voľbu iného programu. Predchádzajúci program sa zruší Pozrite si časť „Zrušenie programu“. Ak problém pretrváva, zavolajte servis.
E17	Po dokončení cyklu je v spotrebiči nadmerné množstvo peny.	<ul style="list-style-type: none"> • Prací prostriedok skladujte v uzatvorených a suchých priestoroch. Neskladujte ho na nadmerne horúcich miestach. • Na pórovité prádlo ako tyl používajte menšie množstvo pracieho prostriedku. • Používajte také množstvo pracieho prostriedku, ktoré zodpovedá množstvu bielizne a úrovni škvrn. • Používajte iba odporúčané množstvo pracieho prostriedku. • Uistite sa, že ste prací prostriedok vložili do príslušnej priehradky. • Spustite program čistenia bubna s prázdny spotrebičom. Pozri program „Čistenie bubna“ Ak vaše zariadenie neobsahuje program Čistenie bubna, môžete použiť bavlnu 90C. • Po spustení krátkého programu bez čistiaceho prostriedku skontrolujte spotrebič. Ak problém pretrváva, zavolajte servis.
E18	Cykly odstreďovania sa nespustí z dôvodu nerovnováhy stroja.	Skontrolujte bielizeň v práčke. Množstvo bielizne nemusí byť dostatočné. Skúste zvýšiť množstvo bielizne. Bielizeň môže spôsobovať nerovnováhu; ručne triedte bielizeň a rovnomerne ju rozdeľte vo vnútri spotrebiča. Opäť vyskúšajte v cykle odstreďovania.
E12	Vo vnútri spotrebiča môže byť voda.	Vytiahnite spotrebič zo zástrčky. Pod spotrebičom sa môže nachádzať voda. Vyčistite vodu spod spotrebiča. Znovuzapojte spotrebič do elektrickej siete. Skúste spustiť krátky cyklus. Ak problém pretrváva alebo vidíte únik vody z jednej z hadíc, zatvorte ventily a zavolajte servis.
E27	Skontrolujte odtok vody zo spotrebiča.	Pozri časť „Pripojenie odtokovej hadice k odtoku“.
E84	Nie je možné nadviazať pripojenie BLE.	Skontrolujte a skúste ho pripojiť. Pozri časť „HomeWhiz funkcie a diaľkové ovládanie“. Ak problém pretrváva, zavolajte servis.

