



Molimo da prvo pročitate ovo uputstvo!

Poštovani korisniče, zahvaljujemo na izboru Beko proizvoda. Nadamo se da ćete na najbolji mogući način iskoristiti Vaš proizvod, koji je napravljen sa visokim kvalitetom i vrhunskom tehnologijom. Stoga, molimo da pročitate ovo celo korisničko uputstvo i sva prateća dokumenta pažljivo pre korišćenja proizvoda i čuvajte ih kao podsetnik za buduću upotrebu. Ako ovaj proizvod predate trećem licu, priložite i ovo korisničko uputstvo. Pratite sva upozorenja i informacije iz korisničkog uputstva.

Imajte na umu da ovo korisničko uputstvo može da se primeni i na nekoliko drugih modela. Razlike između modela će biti naznačene u priručniku.

Objašnjenje simbola

U ovom korisničkom uputstvu su korišćeni sledeći simboli:



Važne informacije ili korisni saveti u vezi sa korišćenjem.



Upozorenje za situacije koje su opasne po život i imovinu.



Upozorenje za električni udar.



Upozorenje za opasnost od požara.



Upozorenje za vrela površine.



Arçelik A.Ş.
Karaağaç caddesi No:2-6
34445 Sütlüce/Istanbul/TURKEY
Made in TURKEY

1 Važna uputstva i upozorenja za bezbednost i okruženje 4

Opšta bezbednost	4
Bezbednost električnih proizvoda	4
Bezbednost proizvoda	5
Namena	7
Bezbednost dece	7
Odlaganje dotrajalog proizvoda u otpad	8
Odlaganje ambalažnog materijala	8

2 Opšte informacije 9

Pregled	9
Tehničke specifikacije	9

3 Instalacija 10

Pre instalacije	10
Instalacija i povezivanje	11
Odlaganje dotrajalog proizvoda u otpad ..	13

4 Pripreme 14

Saveti za uštedu energije	14
Prva upotreba	14
Prvo čišćenje proizvoda	14
Prvo zagrevanje	14

5 Kako koristiti ploču za kuvanje 15

Opšte informacije o kuvanju	15
Korišćenje ploča za kuvanje	16
Kontrolna tabla	17

6 Održavanje i nega 22

Opšte informacije	22
Čišćenje ploče za kuvanje	22

7 Otklanjanje kvarova 23

I Važna uputstva i upozorenja za bezbednost i okruženje

Ovaj odeljak sadrži sigurnosna uputstva koja će vam pomoći da se zaštitite od opasnosti povreda i oštećenja imovine. Neuspešno praćenje ovih uputstava će poništiti garanciju.

Opšta bezbednost

- Ovaj uređaj mogu koristiti deca starija od 8 godina i osobe sa smanjenim fizičkim, senzornim ili mentalnim sposobnostima ili kojima nedostaju iskustvo i znanje, ako su pod nadzorom ili su dobili uputstva u vezi sa bezbednom upotrebom uređaja i razumeju uključene opasnosti.

Deca se ne smeju igrati sa uređajem. Deca ne smeju čistiti ili održavati uređaj bez nadzora.

- Ovaj uređaj nije namenjen za upotrebu od strane osoba (uključujući decu) sa smanjenim fizičkim, senzornim ili mentalnim sposobnostima ili nedostatkom iskustva i znanja, osim ako su pod nadzorom ili su im data uputstva.

Deca koja su pod nadzorom ne smeju se igrati uređajem.

- Ako se proizvod ustupi drugoj osobi za ličnu upotrebu ili kao polovan proizvod, potrebno je takođe proslediti korisnički priručnik, etikete proizvoda i druge relevantne dokumente i delove.
- Instalaciju i popravke smeju da vrše samo ovlašćeni serviseri. Proizvođač neće snositi odgovornost za štete koje nastanu zbog postupaka koje su obavile neovlašćene osobe, što takođe može poništiti garanciju. Pre instalacije, pažljivo pročitajte uputstva.
- Ne uključujte proizvod ako je u kvaru ili ima vidljivo oštećenje.
- Prekontrolišite da li su funkcijski tasteri na proizvodu isključeni nakon svake upotrebe.

Bezbednost električnih proizvoda

- Ako je proizvod neispravan, ne treba da se koristi dok ga ne popravi ovlašćeni serviser. Postoji opasnost od električnog udara!

- Proizvod povezujte samo na uzemljenu utičnicu/vod sa naponom i zaštitom navedenim u „Tehničkim specifikacijama“. Uzemljenje instalacije mora da obavi kvalifikovani električar u slučaju da se proizvod koristi sa ili bez transformatora. Naša kompanija neće biti odgovorna ni za kakve probleme koji nastanu zbog korišćenja proizvoda sa neuzemljenom instalacijom u skladu sa lokalnim propisima.
 - Nikada ne perite proizvod prskanjem ili sipanjem vode na njega! Postoji opasnost od električnog udara!
 - Proizvod mora da bude isključen za vreme instalacije, održavanja, čišćenja i popravke.
 - Ako je priključni kabl za napajanje proizvoda oštećen, mora da ga zameni proizvođač, njegov serviser ili odgovarajuće kvalifikovano lice kako bi se izbegle opasnosti.
 - Aparat mora da se instalira tako da može potpuno da se isključi sa mreže. Razdvajanje mora da bude obezbeđeno ili putem mrežnog utikača ili putem prekidača ugrađenog u fiksnu električnu instalaciju u skladu sa građevinskim propisima.
 - Sve radove na električnoj opremi i sistemima treba da vrše samo ovlašćena kvalifikovana lica.
 - U slučaju oštećenja, isključite proizvod i odvojite od električne mreže. Da biste to uradili, isključite osigurač u domaćinstvu.
 - Uverite se da je jačina osigurača kompatibilna sa ovim proizvodom.
- Bezbednost proizvoda**
- **UPOZORENJE:** Uređaj i njegovi pristupačni delovi se zagrevaju tokom upotrebe. Budite pažljivi da biste izbegli dodirivanje vrućih elemenata. Decu mlađu od 8 godina treba udaljiti osim u slučaju da ih neprekidno nadgledate.
 - Nikad ne koristite proizvod u slučaju oslabljenog rasuđivanja ili koordinacije pod uticajem konzumiranja alkohola i/ili lekova.
 - Budite pažljivi kada koristite alkoholna pića u vašem posuđu. Alkohol na visokim temperaturama isparava i može da prouzrokuje požar jer se može upaliti ako dođe

u kontakt sa vrućim površinama.

- Ne stavljajte nikakav zapaljivi materijal blizu proizvoda, jer njegove stranice mogu da se zagrevaju u toku upotrebe.
- Održavajte čistoću svih ventilacionih otvora.
- Ne koristite paročištače za čišćenje uređaja da ne biste izazvali električni udar.
- **UPOZORENJE:** Kuvanje na ringli sa zagrejanom masti ili uljem može biti opasno i dovesti do požara. NIKADA ne pokušavajte da gasite vatru vodom, već isključite uređaj, a zatim pokrijte plamen tj., pokrijte ga poklopcem ili protivpožarnim ćebetom.
- **PAŽNJA:** Proces kuvanja mora da bude pod nadzorom. Kratkotrajni proces kuvanja mora neprekidno da bude pod nadzorom.
- **UPOZORENJE:** Opasnost od požara: Nemojte držati predmete na površinama za kuvanje.
- **UPOZORENJE:** Ako je površina naprsla, isključite uređaj da biste izbegli mogućnost električnog udara.
- U slučaju da se staklo ploče za kuvanje polomi: Odmah

isključite sve gorionike i sve električne grejne elemente i izolujte uređaj od napajanja. Nemojte da dodirujete površinu uređaja. Nemojte da koristite uređaj.

- Nakon upotrebe, isključite ringlu pomoću kontrole za nju i ne oslanjajte se na senzor za tiganj.
- Metalne predmete, kao što su noževi, viljuške, kašike i poklopci, ne treba stavljati na površinu ringle jer bi mogli da se zagreju.
- Ovaj aparat nije predviđen da se upravlja putem eksternog tajmera ili posebnog sistema daljinskog upravljača.
- Pritisak pare koji se može stvoriti zbog vlage na površini ploče za kuvanje ili na dnu šerpe može da izazove pomeranje šerpe. Stoga, uverite se da su površina ploče za kuvanje i dno posuda uvek suvi.
- Ringle se zasnivaju na tehnici „indukcije“. Vaša indukciona ploča za kuvanje, koja istovremeno štedi vreme i novac, mora da se koristi sa šerpama koje su podesne za indukciono kuvanje; u suprotnom, ringle neće raditi. Pogledajte *Opšte*

informacije o kivanju, strana 15 u vezi sa izborom šerpi.

- Indukcione ploče za kvanje stvaraju magnetno polje koje može da ima štetni uticaj na ljude koji koriste uređaje kao što su insulinska pumpa ili pejs-mejker.
- Ne stavljajte elektronske proizvode kao što su mobilni telefoni, tableti, računari na indukcionu ploču za kvanje. Vaš proizvod se može oštetiti.
- **UPOZORENJE:** Koristite samo štitnike ploče za kvanje koje je dizajnirao proizvođač aparata za kvanje ili koje je proizvođač aparata odredio kao pogodne u uputstvu za upotrebu, ili štitnike ploče za kvanje koje sadrži aparat. Upotreba neodgovarajućih štitnika može izazvati nezgode.

Za pouzdanost proizvoda od požara:

- Uverite se da je utikač dobro umetnut u utičnicu kako ne bi izazvao varnice.
- Ne koristite oštećen, isečen ili produžni kabl, osim originalnog kabla.
- Pobrinite se da na utičnici na koju je priključen proizvod nema ni vlage ni tečnosti.

Namena

- Ovaj proizvod je namenjen za kućnu upotrebu. Komercijalna upotreba nije dozvoljena.
- **PAŽNJA:** Ovaj aparat služi samo za kvanje. On ne sme da se koristi za druge svrhe, na primer za grejanje prostorije."
- Proizvođač neće biti odgovoran ni za kakve štete koje su nastale kao posledica nenamenske upotrebe ili pogrešnog rukovanja.

Bezbednost dece

- **UPOZORENJE:** Pristupačni delovi mogu da se zagreju za vreme upotrebe. Decu treba udaljiti.
- Materijali za pakovanje su opasni za decu. Ambalažne materijale držite van domašaja dece. Molimo da sve delove ambalaže odložite u otpad u skladu sa ekološkim standardima.
- Električni proizvodi su opasni za decu. Udaljite decu od proizvoda kada je uključen i nemojte im dozvoliti da se igraju sa proizvodom.
- Iznad uređaja ne stavljajte predmete koje bi deca mogla da dohvate.

Odlaganje dotrajalog proizvoda u otpad

Usaglašenost sa WEEE direktivom i odlaganje otpada:



Ovaj proizvod je usaglašen sa WEEE direktivom Evropske Unije (2012/19/EU). Ovaj proizvod nosi znak klasifikacije za električni i elektronski otpad (WEEE). Ovaj proizvod je proizveden od visoko kvalitetnih delova i materijala koji se mogu ponovo koristiti i pogodni su za reciklažu. Nemojte odlagati proizvod u otpad sa običnim kućnim otpadom i drugim otpadima na kraju veka trajanja. Odložite ga u centar za sakupljanje i reciklažu električnog i elektronskog otpada. Konsultujte se sa svojim lokalnim vlastima da biste saznali o ovim centrima za sakupljanje otpada.

Usaglašenost sa RoHS direktivom:

Proizvod koji ste kupili u saglasnosti je sa RoHS direktivom Evropske Unije (2011/65/EU). On ne sadrži štetne i zabranjene materijale navedene u direktivi.

Odlaganje ambalažnog materijala

- Ambalažni materijali su opasni po decu. Ambalažni materijal čuvajte na bezbednom mestu, van domašaja dece. Ambalažni materijali za ovaj proizvod su proizvedeni od materijala koji se mogu reciklirati. Odložite ih pravilno i sortirajte u skladu sa uputstvima za recikliranje otpada. Ne odlažite ih sa običnim kućnim otpadom.

2 Opšte informacije

Pregled

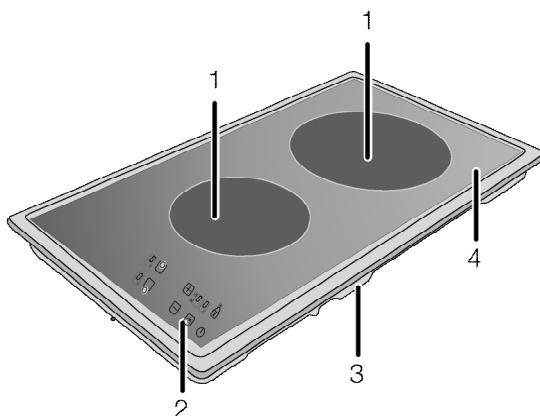

1 Indukciona ploča za kuvanje

2 Kontrolna tabla

3 Poklopac osnove

4 Staklokeramička površina

Tehničke specifikacije

Napon/frekvencija	220-240 V 50 Hz
Ukupna potrošnja energije	maks. 3600 W
Tip kabla / poprečni presek	min.H05V2V2-F 3 x 1,5 mm ²
Spoljne dimenzije (visina/širina/dubina)	75 mm/288 mm/510 mm
Ugradne dimenzije (širina/dubina)	268 mm/490 mm
Gorionici	
Zadnji	Indukciona ploča za kuvanje
Dimenzije	200 mm
Snaga	2300/3000 W (P)
Prednji	Indukciona ploča za kuvanje
Dimenzije	160 mm
Snaga	1400 W

i Tehničke specifikacije se mogu izmeniti bez prethodnog obaveštenja da bi se poboljšao kvalitet proizvoda.

i Slike koje su date u ovom uputstvu za upotrebu su samo ilustrativne i možda se neće u potpunosti poklapati sa vašim proizvodom.

i Vrednosti, koje su navedene na oznakama proizvoda ili u drugoj dokumentaciji koju ste dobili uz proizvod, dobijene su pod laboratorijskim uslovima u skladu sa odgovarajućim standardima. U zavisnosti od radnih uslova i uslova okruženja proizvoda, ove vrednosti se mogu razlikovati.

3 Instalacija

Proizvod mora da instalira kvalifikovano lice u skladu sa važećim propisima. U suprotnom, garancija neće važiti. Proizvođač neće biti odgovoran za štete koje nastanu zbog postupaka koje su obavile neovlašćene osobe i može da poništi garanciju.

i Priprema lokacije i električne instalacije za proizvod su odgovornost kupca.

! Ovaj proizvod mora da se instalira u skladu sa svim lokalnim propisima za gasne i/ili električne instalacije.

! Pre instalacije vizuelno proverite da li na proizvodu postoje bilo kakva oštećenja. Ako ustanovite oštećenja, nemojte ga instalirati. Oštećeni proizvodi predstavljaju opasnost po vašu bezbednost.

Pre instalacije

Ploča za kuvanje je projektovana za ugradnju u komercijalnu radnu ploču.

Između aparata i zidova kućišta i nameštaja mora da se ostavi bezbedan ramak. Pogledajte sliku (vrednosti su u mm).

- Obezbedite minimalni razmak od 750mm iznad površine ploče za kuvanje.
- (*) Ako se kuhinjski aspirator montira iznad šporeta, pogledajte uputstvo proizvođača aspiratora u vezi sa visinom instalacije. Ako u uputstvu za nape nije definisana nijedna veličina, ova visina treba da bude najmanje 650 mm.
- Uklonite ambalažne materijale i transportne blokade.
- Površine, sintetički laminati i lepkovi moraju da budu otporni na toplotu (minimalno 100 °C).
- Radna ploča mora da bude nivelisana i učvršćena horizontalno.
- Isecite otvor za ploču za kuvanje u površini radne ploče prema ugradnim dimenzijama.
- Ovaj proizvod je uređaj klase 3 prema EN 30-1-1 standardu.

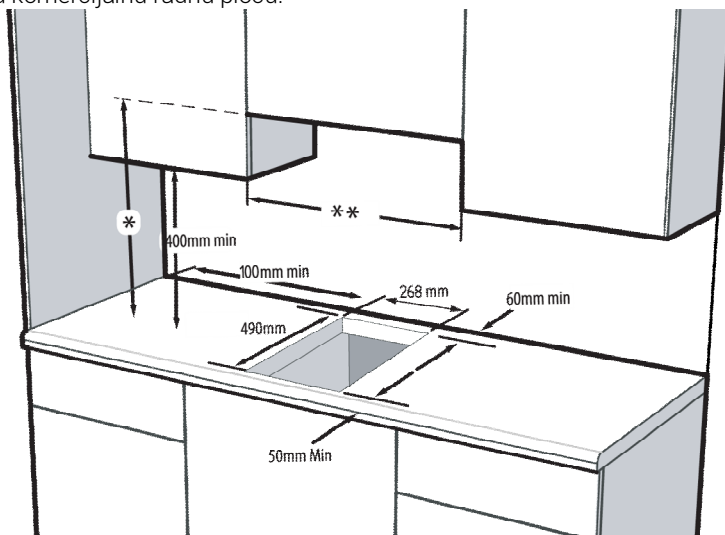

* Minimalna visina do aspiratora prema preporuci navedenoj u uputstvu za upotrebu aspiratora. Ako se to ne preporučuje u uputstvu za upotrebu haube, ova visina treba da bude najmanje min.650 mm.

** Minimalno rastojanje između ormarića mora da bude širina ploče za kuvanje

Instalacija i povezivanje

- Uređaj se može instalirati i povezati samo u skladu sa propisanim pravilima za instalaciju.

i Ne postavljajte ploču za kuvanje na mesta sa oštrim ivicama ili uglovima. Postoji opasnost od loma staklokeramičke površine!

Električno povezivanje

Povežite proizvod sa uzemljenom utičnicom koja je zaštićena minijaturnim prekidačem odgovarajućeg kapaciteta kao što je navedeno u tabeli „Tehničke specifikacije“. Angažujte kvalifikovanog električara da obavi povezivanje sa uzemljenom instalacijom dok koristite proizvod sa ili bez transformatora. Naša kompanija nije odgovorna ni za kakvu štetu koja će proisteći zbog korišćenja proizvoda bez uzemljene instalacije u skladu sa lokalnim propisima.

! Na gasnu mrežu proizvod sme da priključi samo ovlašćeno kvalifikovano lice. Garantni rok za proizvod počinje samo nakon pravilne instalacije. Proizvođač neće biti odgovoran za štete koje nastanu zbog postupaka koje su obavile neovlašćene osobe.

! Električni kabl za napajanje ne sme da se priklešti, savije ili prignječi ili da dođe u dodir sa vrućim delovima proizvoda. Oštećeni kabl za napajanje mora da zameni kvalifikovani električar. U suprotnom, postoji opasnost od električnog udara, kratkog spoja ili požara!

- Povezivanje mora da se izvede u skladu sa nacionalnim propisima.
- Podaci o mrežnom napajanju moraju da odgovaraju podacima koji su navedeni na tipskoj pločici proizvoda. Tipska pločica se nalazi na zadnjem delu kućišta proizvoda.
- Kabl za napajanje vašeg proizvoda mora da bude u skladu sa vrednostima u tabeli „Tehničke specifikacije“.

! Pre radova na električnoj instalaciji isključite proizvod iz struje. Postoji opasnost od električnog udara!

Povezivanje kabla za napajanje



i Tokom povezivanja žica morate da poštujuete nacionalne/lokalne propise o struji i morate da koristite odgovarajuću utičnicu i utikač za renu. U slučaju da ograničenja napajanja uređaja premašuju nominalne vrednosti struje za utikač i utičnicu, proizvod mora da se poveže preko fiksne električne instalacije direktno bez korišćenja utikača i utičnice.

1. Ukoliko nije moguće isključiti napajanje preko svih izvoda (polova), rastavni uređaj sa najmanje 3 mm zazora kontakta (osigurači, fazni sigurnosni prekidači, kontaktori) moraju da se povežu, a svi polovi ovog rastavnog uređaja moraju da budu u blizini proizvoda (ne iznad) u skladu sa IEE smernicama. Nepridržavanje ovog uputstva može da dovede do problema u radu i poništavanja garancije za proizvod.

Preporučuje se dodatna zaštita putem FID sklopke za zaštitu od struje greške.

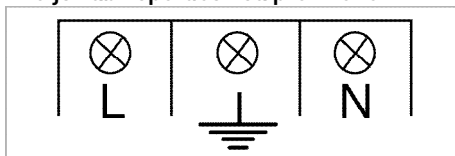
Ako je kabl isporučen sa proizvodom:



2. **Za jednofazno povezivanje**, žice treba povezati na sledeći način:
 - Braon/crni kabl = L (faza)
 - Plavi/siva kabl = N (nula)
 - Zeleno/žuti kabl = (E)  (Uzemljenje)» ili
 - сива/срни кабл = L (faza)
 - Plavi/Braon kabl = N (nula)
 - Zeleno/žuti kabl = (E)  (Uzemljenje)

Instalacija proizvoda

Ukoliko je rema ispod:

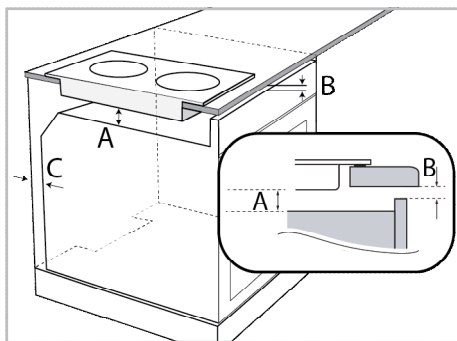

A min. 15 mm

B min. 5 mm

C 20 mm

Ukoliko je daska ispod:

Potrebno je da se ostavi ventilacioni otvor na zadnjem delu komada nameštaja, kao što je pokazano na sledećoj slici.

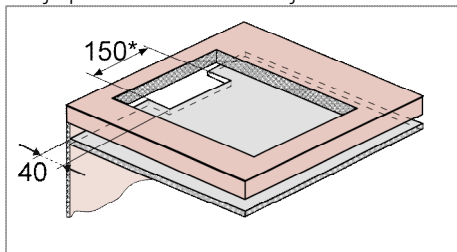

* min.

Prilikom instalacije ploče za kuvanje, proizvod postavite paralelno površini na koju se instalira. Takođe postavite zaptivnu gumu na delove ploče za kuvanje koji dolaze u dodir sa radnom pločom, kao što je opisano u nastavku, da bi se sprečilo prodiranje tečnosti između proizvoda i radne ploče.

Jednostavna instalacija: Neki modeli imaju montirane opruge i zaptivnu zaptivku pričvršćenu na proizvod. Za ove modele zanemarite uputstva za montiranje opruga i držača opisanih u uputstvu. Postavite svoj proizvod direktno u prostor gde će se proizvod nalaziti, kao što je prikazano na donjoj slici. Za ove modele, uzmite u obzir merenja širine i dubine napisane u korisničkom priručniku za 10 mm više.

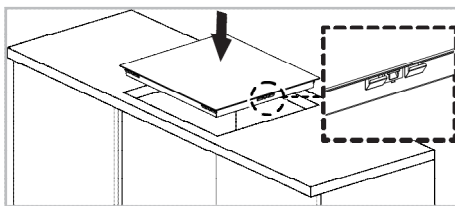

1. Pripremite površinu radne ploče kao što je pokazano na slici.
2. Okrenite ploču za kuvanje naopačke i postavite na ravnu površinu.
3. Prilikom instalacije ploče, postavite zaptivku koja je priložena u pakovanju oko ploče kao što je prikazano na sledećoj slici tako da ostane 1 mm do 2 mm ka unutra od spoljašnje ivice stakla.

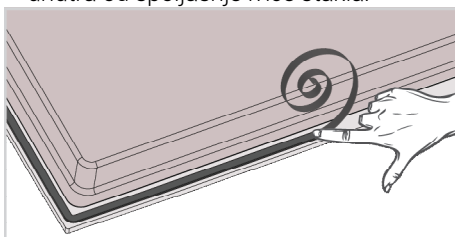

4. Postavite ploču za kuvanje na radnu ploču i poravnajte je.
5. Korišćenjem instalacionih stezaljki učvrstite ploču za kuvanje postavljajući ih kroz otvore u donjem delu kućišta.

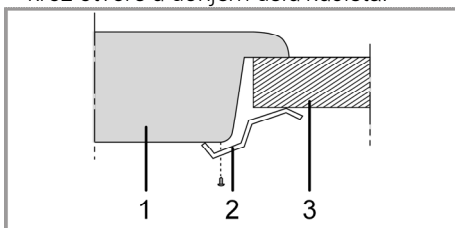

- 1 Ploča za kuvanje
- 2 Instalaciona stezaljka
- 3 Radna ploča

i Prilikom instaliranja ploče za kuvanje na ormarić mora da se instalira polica kako bi se ormarić odvojio od ploče za kuvanje, kao što je ilustrovano na gornjoj slici. To se ne zahteva kada je instalirate iznad ugradne rerne.

Proizvod se može dodirnuti odozdo zašto što je instaliran na fioci, ovaj deo mora da se pokrije drvenom pločom.

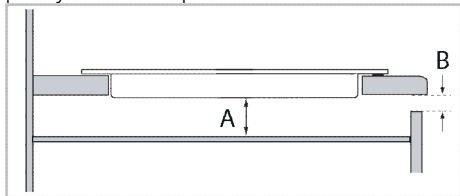

A min. 15 mm

B min. 5 mm

Zadnja strana (rupe za povezivanje)

- i** Lokacije priključnih rupa koje su prikazane na slici u nastavku su šematske i mogu se razlikovati u zavisnosti od modela proizvoda. Pričvrstite ih u skladu s priključnim rupama na vašem proizvodu.

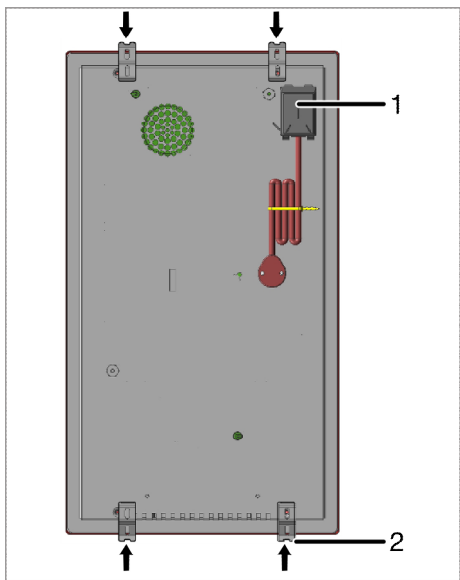

1 Priključna kutija

2 Montažna stega

! Povezivanje u drugačije otvore nije dobra praksa s obzirom na sigurnost, jer može da dođe do oštećenja gasnog i električnog sistema.

! Ploča za kuvanje sadrži delove koji rade na gas i struju. Iz tog razloga, ploču za kuvanje treba fiksirati za radnu ploču isključivo preko otvora za fiksiranje, koristeći isključivo elemente za pričvršćivanje i zavrtnje koji su priloženi i na način koji je naveden u priručniku. U suprotnom, predstavljaje opasnost po život i svojinu.

Finalna provera

1. Rukujte proizvodom.
2. Proverite sve električne funkcije.

Odlaganje dotrajalog proizvoda u otpad

- Sačuvajte originalnu ambalažnu kutiju ovog proizvoda i transportujte proizvod u njoj. Pratite uputstva na kutiji. Ako nemate originalnu ambalažnu kutiju, proizvod upakujte u foliju za pakovanje sa vazдушnim mehurićima ili deblji karton i dobro zalepite.

i Proverite opšti izgled svog proizvoda da biste pronašli eventualna oštećenja koja su mogla nastati za vreme transporta.

4 Pripreme

Saveti za uštedu energije

Sledeće informacije će vam pomoći da vaš uređaj koristite na ekološki način i štedite energiju:

- Odmrznite smrznuta jela pre pečenja.
- Za kuvanje koristite šerpe i tiganje sa poklopcem. Ako se ne stavi poklopac, potrošnja energije može biti 4 puta veća.
- Izaberite gorionik koji odgovara veličini dna šerpe koja će biti korišćena. Uvek birajte pravilnu veličinu šerpe za svoje jelo. Veće šerpe zahtevaju više energije.
- Koristite šerpe sa ravnim dnom kada kuvate na električnim ringlama. Šerpe sa debelim dnom obezbeđuju bolju toplotnu provodnost. Možete da uštedite do 1/3 energije.
- Posude i šerpe moraju da odgovaraju zonama za kuvanje. Dno posuda ili šerpe ne sme biti manje od ringle.
- Održavajte čistoću zona za kuvanje i dna šerpi. Nečistoće će smanjiti provođenje toplote između zone za kuvanje i dna šerpe.
- Informacije o energetskej efikasnosti prema EU 66/2014 mogu se pronaći na karti proizvoda koji je priložen uz proizvod.

Prva upotreba

Prvo čišćenje proizvoda

-  Prilikom upotrebe nekih deterdženata ili sredstava za čišćenje mogla bi da se ošteti površina. Ne koristite agresivne deterdžente, praškove/tečnosti za čišćenje ili oštre predmete tokom čišćenja.

1. Uklonite sve ambalažne materijale.
2. Obrišite površine proizvoda vlažnom krpom ili sunđerom i osušite ga krpom.

Prvo zagrevanje

-  Tokom prvog uključivanja se par sati može javiti dim i osetiti neobičan miris. To je potpuno normalno. Pobrinite se da soba ima dobru ventilaciju radi uklanjanja dima i neobičnog mirisa. Izbegavajte direktno udisanje dima i mirisa koji se osećaju.

5 Kako koristiti ploču za kuvanje

Opšte informacije o kuvanju



Nikad puniti posudu uljem više od jedne trećine. Ne ostavljajte ploču za kuvanje bez nadzora kada zagrevate ulje. Pregrejano ulje predstavlja opasnost od požara.

Nikada ne pokušavajte da eventualnu vatru gasite vodom!

Ako se ulje zapali, pokrijte ga protivpožarnim ćebetom ili vlažnom krpom. Isključite ploču za kuvanje, ako se to može bezbedno uraditi i pozovite vatrogasce.

- Pre prženja hrane, uvek je dobro osušite i pažljivo spustite u vrelo ulje. Postarajte se da namirnice budu potpuno odmrznute pre prženja.
- Ne poklapajte posudu koju koristite kada zagrevate ulje.
- Postavite lonce i šerpe na način da njihove ručice ne budu iznad ploče za kuvanje kako biste sprečili njihovo zagrevanje. Ne stavljajte na ploču za kuvanje nestabilne posude ili one koje se mogu lako prevrnuti.
- Ne stavljajte prazne posude i šerpe na zone za kuvanje koje su uključene. Mogu da se oštete.
- Rad zone za kuvanje bez posude ili šerpe na njoj izazvaće oštećenje uređaja. Isključite zone za kuvanje nakon što je kuvanje završeno.
- Kako površina uređaja može biti vruća, ne stavljajte na nju plastične ili aluminijumske posude. Odmah očistite sve takve otopljene materijale sa površine. Takve posude ne bi trebalo koristiti ni za držanje hrane.
- Koristite samo šerpe ili posude sa ravnim dnom.
- U šerpe i lonce stavljajte odgovarajuću količinu hrane. Tako ćete sprečiti nepotrebno čišćenje zbog prelivanja. Ne stavljajte poklopce za šerpe i lonce na zone za kuvanje. Postavite šerpe na način da budu u centru zone za kuvanje. Kada želite da premestite šerpu na drugu zonu za kuvanje, podignite je i stavite na zonu za

kuvanje koju želite umesto da je povlačite po površini.

Izbor šerpe

- Staklokeramička površina je otporna na toplotu i na nju ne utiču velike temperaturne razlike.
- Ne koristite staklokeramičku površinu kao mesto za čuvanje ili kao dasku za sečenje hrane.
- Koristite samo šerpe i lonce sa obrađenim dnom. Oštre ivice mogu izgrebati površinu.

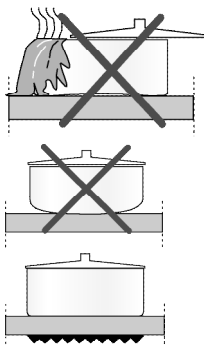

Prolivanja hrane mogu oštetiti staklokeramičku površinu i izazvati požar.

Nemojte koristiti posude sa konkavnim ili konveksnim dnom. Koristite samo šerpe i lonce sa ravnim dnom. Oni obezbeđuju lakši prenos toplote.

„Način ključanja može zavisiti od vrste sudova, veličine posude i veličine zone kuvanja, za homogenije ključanje možete koristiti za korak veću zonu kuvanja. Korišćenje veće zone kuvanja nema negativne efekte na potrošnju energije na indukcionim pločama, jer se toplota stvara samo u odnosnoj oblasti posude.“

Za indukcione ploče za kuvanje, koristite samo posude pogodne za indukciono kuvanje.

Testiranje šerpe

Koristite sledeće metode da proverite da li je vaša šerpa kompatibilna sa pločom za kuvanje ili ne.

1. Vaša šerpa je kompatibilna ako njeno dno ima magnet.
2. Vaša šerpa je kompatibilna ako  simbol ne treperi kada šerpu stavite na zonu za kuvanje i uključite ploču za kuvanje.

Možete koristiti čelične, teflonske ili aluminijumske šerpe sa specijalnim

magnetnim dnom koje imaju etiketu ili upozorenja koja označavaju da je šerpa pogodna za indukciono kuvanje. Staklene i keramičke posude, lonce i posude od nerđajućeg čelika sa nemagnetskim aluminijumskim dnom ne bi trebalo koristiti.

Sistem za prepoznavanje-fokusiranje šerpe

Kod indukcionog kuvanja, napajanje dobija samo površina pokrivena posudom na odgovarajućoj zoni za kuvanje. Sistem prepoznaje dno posude i samo se ta površina automatski zagreva. Kuvanje prestaje ako se u toku kuvanja posuda podigne sa zone za kuvanje. Izabrana zona za kuvanje i  simbol trepere naizmenično.

Bezbedna upotreba

Nemojte birati veliku jačinu zagrevanja kada koristite nelepljive (teflon) šerpe bez ulja ili sa vrlo malo ulja.

Biranje zone za kuvanje koja odgovara posudi

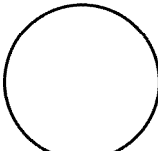
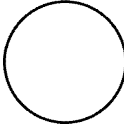
<p>Normalna zona za kuvanje Ø 20 cm</p> 	<p>Mala zona za kuvanje Ø 16 cm</p> 
<p>Normalna zona za kuvanje</p> <ul style="list-style-type: none"> • Automatski se podešava za šerpu. • Idealno raspoređuje snagu. • Obezbeđuje savršenu raspodelu toplote. <p>Koristi se za sve vrste kuvanja.</p>	<p>Mala zona za kuvanje</p> <ul style="list-style-type: none"> • Koristi se za sporo kuvanje (sosovi, kremovi) • Koristi se za pripremu malih porcija ili porcija na osnovu broja osoba.

Korišćenje ploča za kuvanje



Ne stavljajte metalne predmete kao što su viljuške, noževi ili poklopci šerpi na ploču za kuvanje jer se mogu zagrejati.

Nikada ne koristite aluminijumsku foliju za kuvanje. Nikada ne stavljajte namirnice uvijene u aluminijumsku foliju na zonu za kuvanje.

 Ako ispod ploče za kuvanje postoji rerna i ona je uključena, senzori ploče za kuvanje mogu smanjiti jačinu kuvanja ili isključiti rernu.



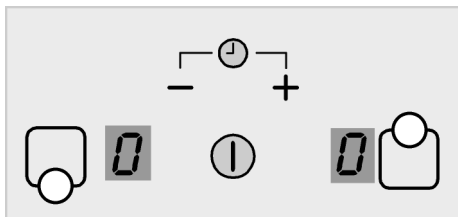

 Kada je ploča za kuvanje uključena, držite predmete sa svojstvima magneta kao što su kreditne kartice ili kasete dalje od ploče za kuvanje.

 Pazite da na ploču za kuvanje ne padne neki predmet. Čak i mali predmeti, npr. slanik, mogu da oštete ploču za kuvanje. Ne koristite naprslu ploču za kuvanje. Voda može ući u naprsline i prouzrokovati kratak spoj. U slučaju bilo kakvog oštećenja površine (npr. vidljive naprsline), odmah isključite proizvod da biste smanjili opasnost od električnog udara.

Kontrolna tabla



Specifikacije

-  Taster za UKLJ./ISK.
-  Podešavanje temperature/Vremenski programator za povećavanje
-  Podešavanje temperature/Vremenski programator za smanjivanje
-  Taster za biranje prednje leve zone za kuvanje
-  Taster za biranje zadnje leve zone za kuvanje

i Grafički prikaz podataka i brojeke imaju samo informativnu svrhu. Realni prikazi i funkcije mogu se razlikovati za vaš model ploče za kuvanje.

i Ovim proizvodom se upravlja putem senzorske komandne table. Svaka operacija koju izvršite na senzorskoj komandnoj tabli biće potvrđena zvučnim signalom.

i Komandnu tablu uvek održavajte čistom i suvom. Vlažne i zaprljane površine mogu izazvati probleme u radu ovih funkcija.

Uključivanje ploče za kuvanje

1. Dodirnite taster "ⓘ" na komandnoj tabli. Na sviim displejima zona za kuvanje pojavljuje se ikona "0" a decimalne tačke trepere u donjem desnom uglu ove ikone.

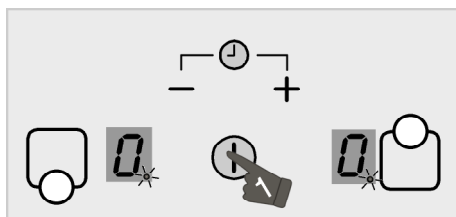

i Ako se ne izvrši nijedna operacija u roku od 20 sekundi, ploča za kuvanje će se automatski vratiti u režim pripravnosti.

Isključivanje ploče za kuvanje.

1. Dodirnite taster "ⓘ" na komandnoj tabli. Ploča za kuvanje će se isključiti i vratiti u režim pripravnosti.

i Ukoliko se simbol "H" pojavi na displeju zone za kuvanje kada je ploča za kuvanje isključena, to znači da je zona za kuvanje još uvek vruća. Ne dodirujte zone za kuvanje.

lampica preostale toplote

"H" simbol koji se pojavljuje na displeju zone za kuvanje ukazuje na to da je ploča za kuvanje još uvek vruća i da se može koristiti za održavanje toplote male količine hrane. Ovaj simbol će nestati kada se zona za kuvanje ohladi ili ako se aktivira.

i Kada nestane struja, lampica preostale toplote se neće upaliti i ne upozorava korisnika na vruće zone za kuvanje.

Uključivanje zona za kuvanje

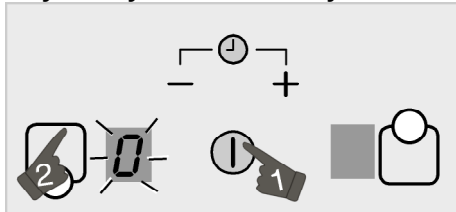

1. Dodirnite taster "ⓘ" da biste uključili ploču za kuvanje.

2. Dodirnite taster za biranje zone za kuvanje koju želite da uključite.

"0" se pojavljuje na displeju zone za kuvanje i lampica odgovarajuće zone za kuvanje svetli.

- i** Ako se ne izvrši nijedna operacija u roku od 20 sekundi, ploča za kuvanje će se automatski vratiti u režim pripravnosti.

Podešavanje temperature

Dodirnite taster "+" ili "-" da biste podesili temperaturu između "1" i "9" ili između "9" i "1".

Isključivanje zona za kuvanje:

Zona za kuvanje može biti isključena na 2 različita načina:

1. **Smanjenjem temperature na nivo "0"**
Možete isključiti zonu za kuvanje smanjenjem temperature na nivo "0".
2. **Korišćenjem funkcije za isključivanje kroz opciju vremenskog programatora za željenu zonu za kuvanje**

Kada vreme istekne, vremenski programator će isključiti zonu za kuvanje koja mu je određena. "0" ili "00" će se pojaviti na svim displejima.

Kada vreme istekne, začuće se alarm. Dodirnite bilo koji taster na komandnoj tabli da biste utišali zvučni alarm.

Velika snaga (Pojačavač)

Pojačavač je funkcija koja olakšava kuvanje. Sve zone za kuvanje označene simbolom "P" u tabeli Tehničke specifikacije imaju funkciju pojačavača.

Uključivanje velike snage (Pojačavač):

1. Dodirnite taster "1" da biste uključili ploču za kuvanje.
2. Dodirnite taster za biranje zone za kuvanje koju želite da uključite.
3. Dodirnite "+" ili "-" i prvo dođite do nivoa "9".

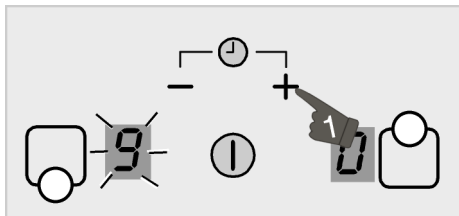

4. Kada je zona za kuvanje na nivou "9", dodirnite "+" jednom da biste

temperaturu zone za kuvanje podesili na "P".

Isključivanje velike snage (Pojačavač):

- Da biste isključili funkciju pojačavača, dodirnite "-" da biste podesili temperaturu na nivo "9". Funkcija pojačavača zone za kuvanje se isključuje i nastavlja da radi na nivou "9".
- Možete smanjiti nivo temperature dodirivanjem "-" ili ga možete potpuno isključiti smanjenjem nivoa temperature na "0".

- i** Velike snage (Pojačavač) rade 5 minuta, a zatim temperatura pada na 9. nivo.

Zaštita od dece

Ploču za kuvanje možete zaštititi zaštitom od dece koja sprečava decu da menjaju funkcije ploče za kuvanje.

- i** Zaštita od dece se može aktivirati u roku od 10 sekundi nakon uključivanja ploče za kuvanje. Ona se može aktivirati nakon 10 sekundi.

Aktiviranje funkcije za zaštitu od dece

1. Dodirnite taster "1" da biste uključili ploču za kuvanje.

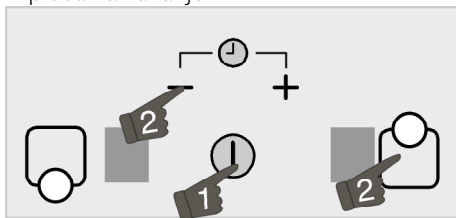

2. Istovremeno dodirnite tastere "-" i "1".

Zatim dodirnite ponovo taster "1" da biste aktivirali zaštitu od dece. Funkcija zaštite od dece biće aktivirana.

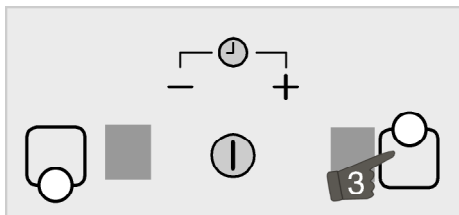

i Ukoliko se bilo koji taster pritisne dok je zaštita od dece aktivna, "L" simbol će se pojaviti na displejima zone za kuvanje.

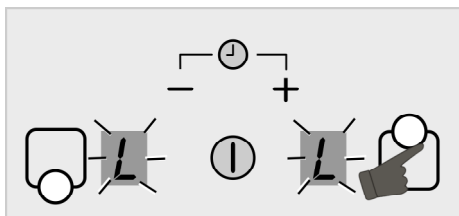

Privremeno deaktiviranje zaštite od dece

1. Kada je funkcija zaštite od dece aktivna, dodirnite tastere "—" i "☺" istovremeno. » Zaštita od dece biće privremeno deaktivirana, a simbol "0" će se pojaviti na displejima svih zona za kuvanje.

i Ukoliko se u ovom stanju ploča za kuvanje isključi, pa uključi, zaštita od dece će biti i dalje aktivna.

Trajno deaktiviranje zaštite od dece

1. Kada je funkcija zaštite od dece aktivna, dodirnite taster "⌚" da biste uključili ploču za kuvanje.
2. U roku od 10 sekundi, istovremeno

dodirnite tastere "—" i "☺". Zatim još jednom dodirnite taster "—".

» Zaštita od dece biće trajno deaktivirana, a simbol "0" će se pojaviti na displejima svih zona za kuvanje.

Funkcija vremenskog programatora

Ova funkcija vam olakšava kuvanje. Neće biti potrebno da pazite na rernu za vreme celog perioda kuvanja. Zona za kuvanje će se automatski isključiti na kraju vremenskog perioda koji ste izabrali.

Aktiviranje vremenskog programatora

1. Dodirnite taster "⌚" da biste uključili ploču za kuvanje.
2. Izaberite željenu zonu za kuvanje dodirivanjem tastera za biranje zone za kuvanje.

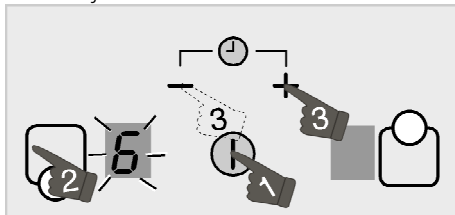

3. Dodirnite tastere "+" ili "-" da biste podesili temperaturu kuvanja.

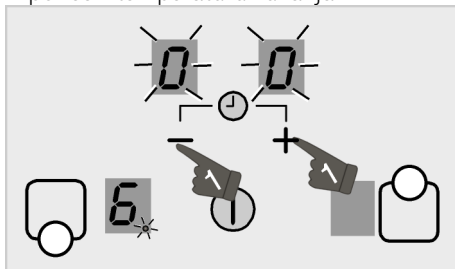

4. Dodirnite tastere "+" i "-" istovremeno da biste aktivirali vremenski programator. "00" simbol će se upaliti na displeju vremenskog programatora, a decimalna tačka će se pojaviti na izabranom displeju zone za kuvanje.

i Displeji zadnje desne i zadnje leve zone za kuvanje služe kao displej vremenskog programatora kada je on aktivan.

5. Dodirnite tastere "+" ili "-" da biste podesili vreme koje želite.

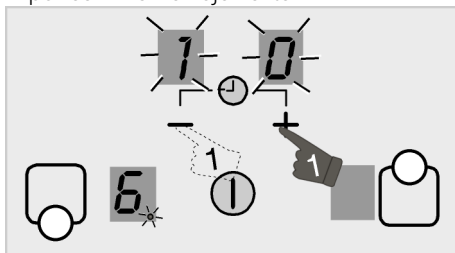

i Ponovite gore pomenute postupke za druge zone za kuvanje za koje želite da podesite vremenski programator.

i Vremenski programator se ne može podesiti ukoliko nisu izabrani zona za kuvanje i temperatura za tu zonu kuvanja.

i Kada se izabere zona za kuvanje za koju je podešen vremenski programator, možete videti preostalo vreme dodirivanjem tastera "+" i "-" istovremeno.

i Na displeju zone za kuvanje čiji je vremenski programator aktiviran upaliće se tačkasta lampica.

Korišćenje vremenskog programatora kao alarma (tajmer za jaja)

Pomoću ove funkcije možete da podesite vremenski programator nezavisno od zone za kuvanje.

1. Dodirnite taster "⓪" da biste uključili ploču za kuvanje.
2. Dodirnite tastere "+" i "-" istovremeno da biste aktivirali vremenski programator.
3. Dodirnite tastere "+" i "-" istovremeno da biste aktivirali vremenski programator. "00" simbol će se prikazati tako što će treptati obe decimalne tačke na displeju tajmera.

i Displeji zadnje desne i zadnje leve zone za kuvanje služe kao displej vremenskog programatora kada je on aktivan.

4. Dodirnite tastere "+" ili "-" da biste podesili vreme koje želite.

i Ako se ne izabere nijedna vrednost tajmera, možete da počnete od 30 minuta pritiskom na taster "-".

Deaktiviranje vremenskog programatora

Kada podešeno vreme istekne, ploča za kuvanje će se automatski isključiti i dati zvučno upozorenje. Pritisnite bilo koji taster da biste utišali zvučno upozorenje.

Ranije isključivanje vremenskog programatora

Ako ranije isključite vremenski programator, ploča za kuvanje će nastaviti da radi sve dok je ne isključite.

1. Izaberite zonu za kuvanje koju želite da isključite.
2. Dodirnite tastere "+" i "-" istovremeno da biste aktivirali vremenski programator.
3. Dok se na displeju vremenskog programatora prikazuje "00", dodirnite "-" da biste podesili vrednost na "00".

Tačkasta lampica na displeju odgovarajuće zone za kuvanje i displej vremenskog programatora se isključuju **potpuno** nakon što su određeno vreme treptali, a tajmer se otkazuje.

Bezbedno i efikasno korišćenje indukcionih zona za kuvanje

Principi rada: Indukciona ploča za kuvanje direktno zagreva posudu za kuvanje, što je karakteristika njenih principa rada. Prema tome, ona ima razne prednosti u odnosu na druge tipove ploča za kuvanje. Radi efikasnije i površina ploče za kuvanje se ne zagreva.

Indukciona ploča za kuvanje je opremljena superiornim sigurnosnim sistemima koji će vam obezbediti maksimalno bezbednu upotrebu.

i Vaša ploča za kuvanje može biti opremljena indukcionim zonama za kuvanje prečnika 160, 200 i 250 mm u zavisnosti od modela. Sa indukcionim svojstvom, svaka zona za kuvanje prepoznaje svaku posudu koja se na nju stavi. Energija se stvara samo kada je posuda u kontaktu sa zonom za kuvanje tako da se postiže minimalna potrošnja energije.

Zaštita od pregrevavanja

Vaša ploča za kuvanje je opremljena senzorima koji osiguravaju zaštitu od pregrevavanja. Može se primetiti sledeće u slučaju pregrevavanja:

- Aktivna zona za kuvanje se može isključiti.

- Izabrana temperatura može opasti. Međutim, ovo stanje se ne može videti na lampici.
- Može da se da greška E2.

Sigurnosni sistem za prelivanje hrane

Vaša ploča za kuvanje je opremljena sigurnosnim sistemom za prelivanje hrane. Ako dođe do prelivanja hrane na komandnu ploču, sistem će odmah prijaviti grešku i isključiti ploču za kuvanje.

Precizno podešavanje snage

Indukciona ploča za kuvanje odmah reaguje na komande, što je karakteristika principa njenog rada. Ona veoma brzo menja podešavanja snage. Prema tome, možete sprečiti prelivanje jela iz lonca (sa vodom, mlekom itd.) čak i u trenutku neposrednog prelivanja.

Radna buka



Neka buka može proisticati iz indukciono ploče za kuvanje. Ovi zvukovi su normalni i deo indukcionog kuvanja.

- Buka postaje upadljiva pri visokim temperaturama.
- Legura šerpe može stvarati buku.
- Pri niskim temperaturama, redovan zvuk uključivanja/isključivanja se može čuti zbog principa rada.
- Može se čuti buka ako se zagreva prazna šerpa. Kada u nju sipate vodu ili jelo, ovaj zvuk će nestati.
- Može se čuti buka ventilatora koji hladi električni sistem.

Poruke o grešci

Tabela-2:Šifre grešaka i izvori grešaka

Uzrok greške	Lampica	Displej
Greška pregrevanja	"E2" simbol treperi	Odgovarajući displej zone za kuvanje
Pregrejana ploča za kuvanje	"H" simbol treperi	Displej zone za kuvanje
Greška napajanja	"E6" simbol treperi	Displej zone za kuvanje
Otkaz senzora	"E9" simbol treperi	Odgovarajući displej zone za kuvanje

-  Za više informacija o porukama o grešci koje se mogu desiti na senzorskoj komandnoj tabli, videti Tabelu-2.
-  Ako je površina senzorske komandne table izložena intenzivnim isparenjima, može se deaktivirati ceo komandni sistem i dati signal o grešci.
-  Održavajte površinu senzorske komandne table čistom. Mogu se primetiti greške u radu.

6 Održavanje i nega

Opšte informacije

Servisni vek trajanja ovog proizvoda će se produžiti i učestali problemi će se smanjiti ako se uređaj redovno čisti.



Isključite proizvod iz struje pre nego što započnete radove održavanja i čišćenje.

Postoji opasnost od električnog udara!



Pre čišćenja sačekajte da se proizvod ohladi.

Vruće površine mogu da prouzrokuju opekotine!

- Temeljno očistite uređaj posle svake upotrebe. Na taj način će biti moguće lakše ukloniti ostatke od kuvanja i izbeći njihovo obgorevanje pri sledećoj upotrebi uređaja.
- Za čišćenje nisu potrebna specijalna sredstva za čišćenje. Koristite toplu vodu i tečnost za pranje, meku tkaninu ili sunđer za čišćenje uređaja i obrišite ga suvom tkaninom.
- Uvek se pobrinite da višak tečnosti nakon čišćenja bude temeljno obrisan i prosipana tečnost odmah uklonjena brisanjem.
- Nemojte koristiti sredstva za čišćenje koja sadrže kiselinu ili hlorid za čišćenje nerđajućih ili inox površina i ručice. Koristite mekanu tkaninu sa tečnim deterdžentom (ne abrazivnim) za brisanje tih delova, vodeći računa da brišete u jednom smeru.



Prilikom upotrebe nekih deterdženata ili sredstava za čišćenje mogla bi da se ošteti površina.

Ne koristite agresivne deterdžente, praškove/tečnosti za čišćenje ili oštre predmete tokom čišćenja.



Ne koristite paročištače za čišćenje uređaja da ne biste izazvali električni udar.

Čišćenje ploče za kuvanje

Staklokeramička površina

Obrišite staklokeramičku površinu (vitrokeramičku površinu) hladnom vodom, obraćajući pažnju da ne ostavljate zaostala sredstva za čišćenje, i osušite mekom krpom. Ostaci mogu oštetiti staklokeramičku površinu prilikom sledećeg korišćenja ploče za kuvanje.

Osušene ostatke na staklokeramičkoj površini (vitrokeramičkoj površini) ne bi nikako trebalo strugati noževima, čeličnom vunom ili sličnim alatima.

Uklonite tragove kamenca (žute mrlje) komercijalno dostupnim sredstvom za skidanje kamenca ili malom količinom sredstva za skidanje kamenca kao što je sirće ili sok od limuna.

Ako je površina jako zaprljana, nanesite sredstvo za čišćenje na sunđer i sačekajte da dobro upije. Zatim vlažnom tkaninom očistite površinu ploče za kuvanje.



Slatka hrana, kao što su kremovi i sirupi, mora se odmah očistiti i ne sme se čekati da se površina ohladi. U suprotnom, može doći do trajnog oštećenja staklokeramičke površine.

Vremenom može doći do blagog bleđenja boje na zaštitnom sloju i drugim površinama. Ovo ne utiče na rad uređaja. Bleđenje boje i mrlje na staklokeramičkoj površini su normalna pojava, a ne oštećenje.

7 Otklanjanje kvarova

Proizvod emituje metalni zvuk (buka) tokom grejanja i hlađenja.

- Kada se zagrevaju metalni delovi, može doći do njihovog širenja i izvešnog šuma. >>> To nije kvar.

Proizvod ne radi.

- Osigurač napajanja je pregoreo ili je reagovao. >>> Proverite osigurače u kutiji sa osiguračima. Ako je potrebno, zamenite ih ili ih resetujte.
- Proizvod nije priključen na (uzemljenu) utičnicu. >>> Proverite utikač.
- Ukoliko se displej ne upali kada ponovo uključite ploču za kuvanje. >>> **Isključite aparat na prekidaču. Sačekajte 20 sekundi, a zatim ga ponovo povežite.**
- Zaštita od pregrevanja je aktivna. >>> Sačekajte da se ploča za kuvanje ohladi.
- Lonac za kuvanje nije podesan. >>> Proverite lonac za kuvanje.

simbol je prikazan na displeju zone za kuvanje.

- Niste stavili lonac na aktivnu zonu za kuvanje. >>> Proverite da li je lonac stavljen na zonu za kuvanje.
- Vaš lonac nije kompatibilan za indukciono kuvanje. >>> Proverite da li je lonac kompatibilan sa indukcionom pločom za kuvanje.
- Lonac nije pravilno centriran ili je površina dna lonca nedovoljno široka za zonu za kuvanje. >>> Izaberite dovoljno široki lonac i centrirajte ga pravilno na zonu za kuvanje.
- Lonac za kuvanje ili zona za kuvanje su pregrejani. >>> Sačekajte da se ohlade.

izabrana zona za kuvanje se iznenadno isključuje za vreme rada.

- Vreme kuvanja za izabranu zonu za kuvanje je možda isteklo. >>> Možete da podesite novo vreme za kuvanje ili da završite kuvanje.
- Zaštita od pregrevanja je aktivna. >>> Sačekajte da se ploča za kuvanje ohladi.
- Senzorsku komandnu tablu možda pokriva neki predmet. >>> Uklonite objekat sa table.

Lonac se ne zagreva iako je zona za kuvanje uključena.

- Vaš lonac nije kompatibilan za indukciono kuvanje. >>> Proverite da li je lonac kompatibilan sa indukcionom pločom za kuvanje.
- Lonac nije pravilno centriran ili je površina dna lonca nedovoljno široka za zonu za kuvanje. >>> Izaberite dovoljno široki lonac i centrirajte ga pravilno na zonu za kuvanje.



Posavetujte se sa ovlašćenim serviserom ili distributerom na mestu kupovine proizvoda ukoliko ne možete da rešite problem i pored primene navedenih uputstava. Nikad ne pokušavajte sami da popravite neispravan proizvod.