

beko

Ugradna rerna

Uputstvo za upotrebu

Vgrajena pečica

Navodila za uporabo



BBIM13400XS

385440898_8/ SR/ SL/ R.AI/ 09/06/23 15:03
7768282921

Dobrodošli!

Poštovani kupci,

Hvala što ste odabrali Beko proizvod. Želimo da vam proizvod, proizveden uz visoki kvalitet i tehnologiju, pruži najbolju efikasnost. Stoga, pažljivo pročitajte ovaj priručnik i svu drugu dokumentaciju koja je data pre upotrebe proizvoda.

Obratite pažnju na sve informacije i upozorenja navedena u uputstvu za upotrebu. Na taj način ćete zaštititi sebe i svoj proizvod od opasnosti koje mogu nastati.

Sačuvajte uputstvo za upotrebu. Ako ovaj uređaj predate trećem licu, priložite i ovo uputstvo za upotrebu. Uslovi garancije, načini korišćenja i rešavanja problema za vaš proizvod navedeni su u ovom priručniku.

Simboli i njihovi opisi u uputstvu za upotrebu:



Opasnost koja može za rezultat imati smrt ili ozledu.



Važne informacije ili korisni saveti za upotrebu.



Pročitajte uputstvo za upotrebu.



Upozorenje na vrele površine.

NAPOMEN Opasnost koja može za rezultat imati materijalnu štetu na proizvodu ili okolini.

A

Arçelik A.Ş.

Karaağaç caddesi No:2-6
34445 Sütlüce/Istanbul/TURKEY

Made in TURKEY

Pregled sadržaja

1 Bezbednosna uputstva.....	4	6.1.3 Gril	34
1.1 Predviđena namena	4	6.1.4 Testna jela	34
1.2 Bezbednost dece, ugroženih osoba i kućnih ljubimaca	4	7 Održavanje i čišćenje.....	36
1.3 Električna bezbednost.....	5	7.1 Opšte informacije o čišćenju	36
1.4 Bezbednost u transportu	7	7.2 Pribor za čišćenje	37
1.5 Bezbednost pri ugradnji	7	7.3 Čišćenje kontrolne table.....	37
1.6 Bezbednost upotrebe	7	7.4 Čišćenje unutrašnjosti rerne (površina za spremanje hrane)	38
1.7 Upozorenja o temperaturi	8	7.5 Jednostavno paročišćenje.....	38
1.8 Upotreba dodataka.....	8	7.6 Čišćenje vrata rerne	39
1.9 Bezbednost kuvanja.....	8	7.7 Skidanje unutrašnjeg stakla sa vrata rerne	40
1.10 Bezbednost pri održavanju i čišćenju	9	7.8 Čišćenje sijalice u rerni.....	40
2 Uputstva za zaštitu životne sredine	10	8 Rešavanje problema	41
2.1 Direktiva o otpadu	10		
2.1.1 Usaglašenost sa WEEE direktivom i odlaganjem proizvoda u otpad	10		
2.2 Informacije o ambalaži	10		
2.3 Preporuke za uštedu energije.....	10		
3 Vaš proizvod.....	11		
3.1 Predstavljanje proizvoda.....	11		
3.2 Predstavljanje i upotreba kontrolne table proizvoda	11		
3.2.1 Kontrolna tabla.....	12		
3.2.2 Uvođenje kontrolne table rerne.	12		
3.3 Radne funkcije rerne	13		
3.4 Dodaci uređaja.....	14		
3.5 Korišćenje dodataka uređaja.....	15		
3.6 Tehničke specifikacije.....	18		
4 Prva upotreba.....	19		
4.1 Prvo podešavanje tajmera	19		
4.2 Početno čišćenje	19		
5 Korišćenje rerne	20		
5.1 Opšte informacije o korišćenju rerne	20		
5.2 Rad kontrolne jedinice rerne	20		
5.3 Podešavanja	25		
6 Opšte informacije o pečenju	29		
6.1 Opšta upozorenja o pečenju hrane u rerni.....	29		
6.1.1 Peciva i hrana iz rerne	30		
6.1.2 Meso, riba i živinsko meso	33		

1 Bezbednosna uputstva

- Ovaj odeljak sadrži bezbednosna uputstva koja će vam pomoći da se zaštitite od rizika od telesnih ozleda ili oštećenja imovine.
- Ako se proizvod preda nekom drugom licu za ličnu upotrebu ili za upotrebu polovnog uređaja, takođe treba dati uputstvo za upotrebu, etikete proizvoda i druge relevantne dokumente i delove.
- Naša kompanija nije odgovorna za oštećenja koja mogu nastati ako se ne poštuju ova uputstva.
- Nepoštovanje ovih uputstava poništava odobrenu garanciju.
- Ugradnju i popravke uvek treba da obavlja proizvođač, ovlašćeni servis ili lica koja je imenovao uvoznik.
- Koristite isključivo originalne rezervne delove i dodatke.
- Ne popravljajte i ne menjajte nijednu komponentu proizvoda ako to nije jasno naznačeno u uputstvu za upotrebu.
- Ne izvodite tehničke modifikacije na proizvodu.

1.1 Predviđena namena

- Ovaj je proizvod dizajniran za upotrebu u domaćinstvima. On nije namenjen za komercijalnu upotrebu.
- Ne koristite proizvod u baštama, na balkonima ili drugim okruženjima na otvorenom. Ovaj proizvod je namenjen za upotrebu u domaćinstvima i kuhinjama za zaposlene u prodavnicama, kancelarijama i drugim radnim okruženjima.
- **UPOZORENJE:** Ovaj proizvod treba koristiti samo za spremanje hrane. Ne treba ga koristiti u različite svrhe, poput zagrevanja prostorije.
- Rerna se može koristiti za odmrzavanje, pečenje, prženje i grilovanje hrane.
- Ovaj proizvod ne treba koristiti za grejanje, zagrevanje tanjira, sušenje zakačenih peškira ili odeće na ručici.

1.2 Bezbednost dece, ugroženih osoba i kućnih ljubimaca

- Ovaj proizvod mogu koristiti deca sa 8 i više godina starosti i osobe sa fizičkim, čulnim ili mentalnim nedostacima i

- osobama bez znanja ili iskustva, isključivo ukoliko su pod nadzorom i kada im se objašnjava način bezbedne upotrebe aparata i moguće opasnosti.
- Deca se ne smeju igrati sa uređajem. Deca nikada ne smeju da čiste i održavaju uređaj, sem ako se nalaze pod nadzorom odrasle osobe.
- Ovaj proizvod ne smeju koristiti osobe sa fizičkim, čulnim ili mentalnim nedostacima (uključujući decu), osim ako se drže pod nadzorom ili dobiju potrebna uputstva.
- Decu treba nadzirati kako bi se obezbedilo da se ne igraju sa ovim uređajem.
- Električni proizvodi su opasni za decu i kućne ljubimce. Deca i kućni ljubimci ne smeju se igrati, penjati se ili ulaziti u proizvod.
- Ne stavljajte predmete na proizvod koje deca mogu da dohvate.
- UPOZORENJE:** Tokom upotrebe, dostupne površine proizvoda su vruće. Decu držite dalje od proizvoda.
- Ambalažni materijal čuvajte izvan dohvata djece. Postoji rizik od ozlede i gušenja!
- Kada su vrata otvorena, ne stavljajte teške predmete na njih i ne dozvolite deci da sede na njima. Možete izazvati prevrtanje ili oštećenje šarki na vratima rerne.
- Zbog bezbednosti dece, isključite utikač i onemogućite rad proizvoda pre nego što ga odložite.



1.3 Električna bezbednost

- Uređaj povežite na uzemljenu utičnicu zaštićenu osiguračem sa voltažom navedenom na tipskoj nalepnici. Uzemljenje mora uvesti kvalifikovani električar. Ne koristite proizvod bez uzemljenja u skladu sa lokalnim/nacionalnim propisima.
- Utikač ili električni priključak proizvoda moraju biti na lako dostupnom mestu (na koje neće uticati plamen ploče za kuvanje). Ako to nije moguće, na električnoj instalaciji na koju je uređaj priključen mora postojati mehanizam (osigurač, prekidač, sklopka tastera, itd.), u skladu s propisima koji uređuju napajanje elektrimom energijom i odvajanje svih polova od mreže.

- Proizvod se ne sme priključiti u utičnicu tokom ugradnje, popravke i transporta.
 - Uključite proizvod u uzemljenu utičnicu koja odgovara vrednostima napona struje i frekvencije navedene na tipskoj nalepnici.
 - Ako vaš proizvod nema kabl, koristite samo kabl za napajanje opisan u odeljku „Tehničke specifikacije“.
 - Ne gurajte kabl za napajanje ispod ili iza proizvoda. Ne stavljajte teške predmete na kabl za napajanje. Kabl za napajanje ne treba da se savija, prelama i ne sme da dođe u kontakt sa bilo kojim izvorom toplote.
 - Donje površine rerne se takođe zagrevaju tokom upotrebe. Kablovi za napajanje ne smeju dodirivati zadnju površinu, ukoliko je taj slučaj, priključci se mogu oštetiti.
 - Pazite da ne zaglavite električni kabl između vrata rerne i okvira i ne postavljajte ga na vruće površine. U suprotnom, izolacija kabla može se rastopiti i izazvati požar kao rezultat kratkog spoja.
 - Koristite samo originalni kabl. Ne koristite odsečene ili oštećene ili produžne kablove.
 - Ako je kabl za napajanje oštećen, mora ga zameniti proizvođač, ovlašćeni servis ili osoba koju je odredila kompanija uvoznik, kako bi se sprečile moguće opasnosti.
 - **UPOZORENJE:** Pre zamene sijalice u rerni, isključite proizvod sa napajanja da biste izbegli opasnost od strujnih udara. Isključite proizvod ili isključite osigurač u kutiji s osiguračima.
- Ako vaš proizvod ima kabal za napajanje i utikač:
- Ne priključujte proizvod u utičnicu koja je labava, ispala iz svog ležišta, slomljena, prljava, masna, uz rizik od kontakta sa vodom (na primer, voda koja može procuriti iz šaltera).
 - Nikada ne dodirujte utikač vlažnim rukama! Nikada ne isključujte utikač povlačenjem kabla, uvek ga izvucite držeći utikač.
 - Proverite da li je utikač proizvoda čvrsto priključen u utičnicu da se izbegne stvaranje luka.

1.4 Bezbednost u transportu

- Pre transporta proizvoda isključite proizvod sa napajanja.
- Proizvod je težak, potrebno je da ga nose najmanje dve osobe.
- Ne koristite vrata i/ili ručku za transport ili premeštanje proizvoda.
- Ne stavljajte druge predmete na uređaj i nosite ga uspravno.
- Kada treba da transportujete proizvod, zamotajte ga u ambalažni materijal ili debeli karton i čvrsto ga zalepite. Učvrstite proizvod trakom kako ne bi došlo do oštećenja uklonjivih ili pokretnih delova proizvoda ili samog proizvoda.
- Pogledajte celi proizvod da bi utvrdili da li ima oštećenja koja su mogla nastati tokom transporta.

1.5 Bezbednost pri ugradnji

- Pre ugradnje proizvoda, proverite da li ima oštećenja. Ako je proizvod oštećen, nemojte ga ugrađivati.
- Ne postavljajte proizvod u blizini izvora toplote (radijatori, šporet i sl.).

- Održavajte okolni prostor svih ventilacionih kanala proizvoda slobodnim.
- Da biste sprečili pregrevanje, proizvod ne treba postavljati iza ukrasnih vrata.

1.6 Bezbednost upotrebe

- Vodite računa da je uređaj isključen nakon svake upotrebe.
- Ako proizvod nećete koristiti duže vreme, isključite ga sa napajanja ili isključite osigurač u kutiji sa osiguračima.
- Ne koristite neispravan ili oštećen proizvod. Ako postoje, isključite električne/plinske priključke proizvoda i pozovite ovlašćeni servis.
- Ne koristite proizvod ako su uklonjena ili polomljena stakla prednjih vrata.
- Ne penjite se na proizvod da biste dohvatili bilo šta ili iz bilo kojeg drugog razloga.
- Nikada ne koristite proizvod kada vam je rasuđivanje ili koordinacija narušena upotrebom alkohola i/ili droga.
- Zapaljivi predmeti ostavljeni u području za pripremu hrane mogu se zapaliti. Nikada ne čuvajte zapaljive predmete u području za pripremu hrane.

- Ručka rerne nije sušilica za peškire. Kada koristite proizvod, ne kačite peškire, rukavice ili sličan tekstil na ručici.
- Šarke vrata proizvoda se pomeraju prilikom otvaranja i zatvaranja vrata i mogu se zaglaviti. Kada otvarate/zatvarate vrata, ne držite deo sa šarkama.

1.7 Upozorenja o temperaturi

- **UPOZORENJE:** Pristupni delovi proizvoda će biti vrući tokom rada. Vodite računa da ne dodirnete proizvod i grejne elemente. Deca mlađa od 8 godina ne smeju se približavati proizvodu bez odrasle osobe.
- Ne stavljajte zapaljive/eksplozivne materijale u blizini proizvoda, jer će ivice biti vruće tokom rada.
- Budući da para može izaći iz rerne, držite se na propisnoj udaljenosti dok otvarate vrata rerne. Para može izazvati opekotine na rukama, licu i/ili očima.
- Tokom rada, proizvod može postati vruć. Treba voditi računa da ne dodirnete vruće delove, unutrašnjost rerne i grejne elemente.

- Uvek koristite rukavice za rernu otporne na toplotu dok stavljate hranu u vruću rernu, ili vadite hranu iz zagrejane rerne itd.

1.8 Upotreba dodataka

- Važno je da metalna rešetka i pleh budu propisno postavljeni na predviđena mesta za iste. Za detaljne informacije pogledajte odeljak „**Upotreba dodataka**“.
- Dodaci mogu oštetiti staklo na vratima prilikom zatvaranja vrata proizvoda. Dodatke uvek gurnite do kraja prostora za pečenje.

1.9 Bezbednost kuvanja

- Budite oprezni kada koristite alkoholna pića u hrani. Alkohol isparava na visokim temperaturama i može izazvati požar jer se može zapaliti kada dođe u kontakt sa vrućim površinama.
- Ostaci hrane, ulje itd. mogu se zapaliti u prostoru za spremanje hrane. Pre spremanja hrane uklonite krupnije nečistoće.
- Opasnost od trovanja hranom: Ne čuvajte hranu u rerni duže od sat vremena pre i posle

pripreme. U suprotnom možete izazvati trovanje hranom ili bolesti.

- Ne zagrevajte zatvorene konzerve i staklene tegle u rerni. Pritisak koji bi se stvorio u konzervi/tegli može izazvati njeno pucanje.
- Stavite papir za pečenje u posuđe ili pribor za rernu (pleh, žičani gril, itd.) s hranom i stavite ga u prethodno zagrejanu rernu. Uklonite suvišne komade papira za pečenje sa dodataka ili posude kako biste izbegli dodir s grijaćim elementima rerne. Nikada ne koristite papir za pečenje na temperaturi u rerni većoj od maksimalne temperature korišćenja navedene na papiru za pečenje koji koristite. Nikada ne stavljajte papir za pečenje na dno rerne.
- Pleh za pečenje, tanjire ili aluminijumsku foliju ne postavljajte direktno na dno rerne. Akumulirana toplota može oštetiti dno rerne.
- Za vreme grilovanja zatvorite vrata rerne. Vruće površine mogu izazvati opekotine!
- Hrana koja nije adekvatna za grilovanje predstavlja opasnost od nastanka požara.

Grilujte samo hranu koja se sme obrađivati na temperaturi za intenzivno grilovanje. Takođe, hranu ne stavljajte predaleko u zadnji deo grila. Ovo je najtoplije područje i masna hrana se može zapaliti.



1.10 Bezbednost pri održavanju i čišćenju

- Sačekajte da se uređaj ohladi pre čišćenja. Vruće površine mogu izazvati opekotine!
- Ne perite proizvod prskanjem ili sipanjem vode na njega! Postoji opasnost od električnog udara!
- Nemojte koristiti parne čistače za čišćenje proizvoda jer to može izazvati strujni udar.
- Za čišćenje stakla prednjih vrata rerne/(ako postoje) gornjih stakala rerne nemojte koristiti gruba abrazivna sredstva za čišćenje, metalne strugače, žičanu vunu ili sredstva za izbeljivanje. Ovi materijali mogu prouzrokovati ogrebotine i pucanje staklenih površina.
- Kontrolnu tablu uvek održavajte čistom i suvom. Vlažna i prljava površina može prouzrokovati probleme u radu sa funkcijama.

2 Uputstva za zaštitu životne sredine

2.1 Direktiva o otpadu

2.1.1 Usaglašenost sa WEEE direktivom i odlaganjem proizvoda u otpad

Ovaj proizvod je usaglašen sa WEEE direktivom Evropske unije (2012/19/EU). Ovaj proizvod nosi simbol klasifikacije za odlaganje električne i elektronske opreme (WEEE).



Ovaj proizvod je napravljen od visokokvalitetnih delova i materijala koji se mogu ponovo koristiti i pogodni su za recikliranje. Prema tome, ne

odlažite otpadni proizvod zajedno sa uobičajenim otpadom iz domaćinstva i drugim otpadom na kraju njihovog korisnog veka. Odnosite ga na sabirno mesto za reciklažu električne i elektronske opreme. O ovim sabirnim centrima se možete raspitati kod lokalne uprave. Pravilno odlaganje uređaja pomaže u sprečavanju negativnih posledica na životnu sredinu i zdravlje ljudi.

Usaglašenost sa RoHS Direktivom

Proizvod koji ste kupili u saglasnosti je sa RoHS Direktivom Evropske unije (2011/65/EU). On ne sadrži štetne i zabranjene materijale navedene u Direktivi.

2.2 Informacije o ambalaži

Ambalažni materijali ovog proizvoda su napravljeni od materijala koji mogu da se recikliraju u skladu sa nacionalnim propisima o zaštiti životne sredine.

Ambalažu ne odložite sa kućnim otpadom ili drugim vrstama otpada već je odložite u sabirne centre za ambalažu koje su navele lokalne vlasti.

2.3 Preporuke za uštedu energije

Prema EU 66/2014, informacije o energetske efikasnosti mogu se naći na računu proizvoda koji se isporučuje sa proizvodom.

Sledeći predlozi će vam pomoći da svoj proizvod upotrebljavate na ekološki i energetski efikasan način:

- Zamrznutu hranu odmrznite pre pečenja.
- U rerni koristite tamne ili emajlirane posude koje bolje prenose toplotu.
- Ako je navedeno u receptu ili uputstvu za upotrebu, uvek izvršite prethodno zagrevanje. Ne otvarajte vrata rerne često tokom pečenja.
- Isključite proizvod 5 do 10 minuta pre isteka vremena pečenja za produženo pečenje. Sada možete uštedeti do 20% električne energije upotrebom preostale toplote.
- Pokušajte da istovremeno pečete više jela u rerni. Možete istovremeno spremati hranu postavljanjem dve posude na rešetku. Osim toga, ako spremate jela jedno za drugim, to će uštedjeti energiju jer rerna neće izgubiti na svojoj toploti.
- Ne otvarajte vrata rerne dok pečete u radnoj funkciji "Eko grejanje s ventilatorom". Ako ne otvarate vrata, unutrašnja temperatura se optimizuje da bi se uštedela energija u radnoj funkciji "Eko grejanje s ventilatorom", pri čemu se ta temperatura može razlikovati od one koja je prikazana na ekranu.

3.1 Predstavljajanje proizvoda

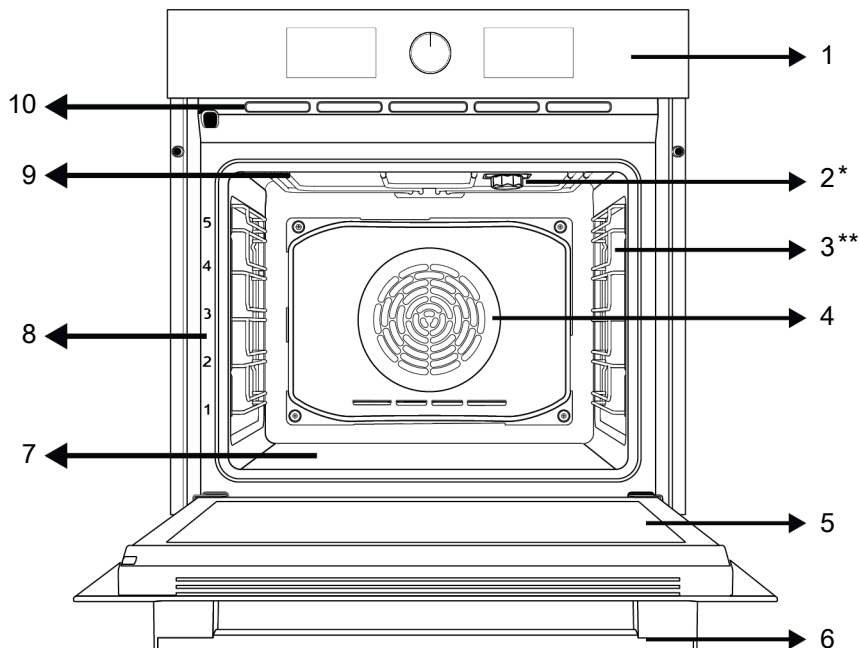

1 Kontrolna tabla

3 Žičane police

5 Vrata

7 Donji grejač (ispod čelične ploče)

9 Gornji grejač

2 Sijalica

4 Motor ventilatora (iza čelične ploče)

6 Ručka

8 Pozicije polica

10 Ventilacioni otvori

* Razlikuje se u zavisnosti od modela. Vaš proizvod možda nije opremljen sijalicom ili se vrsta i lokacija sijalice mogu razlikovati od slike.

** Razlikuje se u zavisnosti od modela. Vaš proizvod možda nije opremljen žicom. Na slici je kao primer prikazan proizvod sa žicom.

3.2 Predstavljajanje i upotreba kontrolne table proizvoda

U ovom odeljku možete pronaći pregled i osnovne namene kontrolne table proizvoda. Moguće su razlike u slikama i nekim karakteristikama u zavisnosti od vrste proizvoda.

3.2.1 Kontrolna tabla

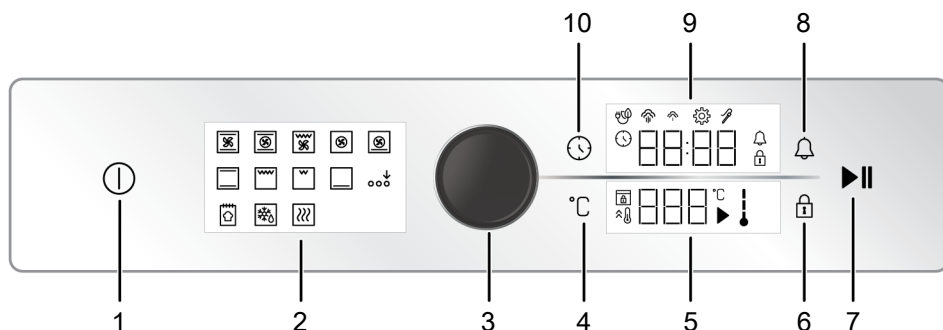

- 1 Taster ON/OFF (Uključivanje/ Isključivanje)
- 2 Prikaz funkcija
- 3 Kontrolno dugme rerne
- 4 Taster za podešavanje temperature
- 5 Polje indikatora temperature
- 6 Taster za zaključavanje tastera
- 7 Taster za početak/završetak pečenja
- 8 Taster za alarm
- 9 Polje indikatora vremena/trajanja
- 10 Taster za vreme i podešavanje

Ako postoji dugme(dugmad) koje kontroliše(u) vaš proizvod, u nekim modelima to(ta) dugme(dugmad) izlazi(e) kada se pritisne(u) (umetnuta dugmad). Da biste izvršili podešavanja pomoću ovih dugmadi, prvo pritisnite odgovarajuće dugme i ono će se pojaviti van. Nakon podešavanja, pritisnite ga ponovo i vratite dugme u prvobitni položaj.

3.2.2 Uvođenje kontrolne table rerne

Kontrolno dugme rerne

Možete proveriti podešavanja na indikatoru tajmera/sata i oblasti indikatora temperature pomoću kontrolnog dugmeta rerne. Možete proći kroz ova podešavanja okretanjem ovog kontrolnog dugmeta rerne udesno i ulivo i primeniti ih pritiskom na dugme.

Indikator temperature unutar rerne

Simbol unutrašnje temperature na ekranu vam pokazuje nivo temperature unutar rerne. Kada spremanje hrane počne, na ekranu se vidi simbol i kada unutrašnja temperatura rerne dostigne podešenu temperaturu, svaki nivo simbola svetli.

Prikaz funkcija

Radne funkcije vaše rerne prikazane su na ekranu za funkcije na vašoj rerni. Svaka funkcija se aktivira dodiranjem na nju. Sve funkcije locirane na ekranu su šematske; one možda neće biti dostupne na vašem uređaju. Funkcije vašeg proizvoda su opisane u odeljku pod naslovom „Radne funkcije rerne“.

Polja indikatora:

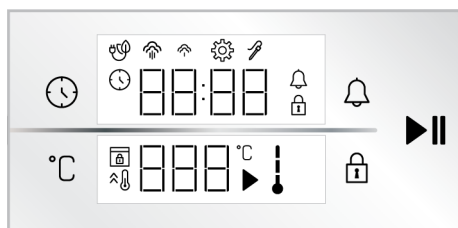

Tasteri :

- : Taster za vreme i podešavanje
- : Taster za podešavanje temperature
- : Taster za zaključavanje tastera
- : Taster za alarm
- : Taster za početak/završetak pečenja

Polje indikatora vremena/trajanja :

 : Simbol vremena pečenja/tačnog vremena

 : Simbol alarma

 : Simbol podešavanja

 : Simbol zaključavanja tastera

 : Simbol pečenja sa eko ventilatorom

 : Simbol niskog nivoa pare *

 : Simbol visokog nivoa pare *

 : Simbol sonde za meso *

* Razlikuje se u zavisnosti od modela proizvoda.

*Možda nije dostupno kod vašeg modela.

Polje indikatora temperature :

 : Simbol pečenja

 : Simbol temperature

 : Simbol temperature u rerni

 : Simbol za brzo zagrevanje (booster)









 : Simbol zaključavanja vrata *







* Razlikuje se u zavisnosti od modela proizvoda.

*Možda nije dostupno kod vašeg modela.

3.3 Radne funkcije rerne

Na tabeli funkcija; prikazane su radne funkcije koje možete koristiti u vašoj rerni i najviše i najniže temperature koje se mogu podesiti za ove funkcije. Redoslijed prikazanih režima rada može se razlikovati od rasporeda na vašem proizvodu.

Simbol funkcije	Opis funkcije	Temperaturni opseg (°C)	Opis i upotreba
	Rad sa ventilatorom	-	Rerna se ne zagreva. Radi samo ventilator (na zadnjoj strani). Odgovara za otapanje zamrznute hrane, sporo i na sobnoj temperaturi i za rashlađivanje pečene hrane. Vreme potrebno za odmrzavanje celog komada mesa je duže nego za hranu sa žitaricama.
	Gornji i donji grejač	40-280	Hrana se zagreva odozgo i odozdo u isto vreme. Pogodno za torte, kolače ili kolače i variva u kalupima za pečenje. Kuvanje se vrši na jednoj posudi.
	Donji grejač	40-220	Uključeno je samo donje grejanje. Pogodan je za hranu kojoj je potrebno porumeniti na dnu.
	Gornji i donji grejač + ventilator	40-280	Vrući vazduh zagrejan gornjim i donjim grejačima raspoređuje se ravnomerno i brzo kroz rernu pomoću ventilatora. Pečenje u samo jednom plehu.
	Grejanje s ventilatorom	40-280	Vrući vazduh zagrejan grejačem ventilatora se ravnomerno i brzo distribuira kroz pećnicu sa ventilatorom. Pogodan je za kuvanje u više posuda na različitim nivoima polica.
	Eko grejanje s ventilatorom	160-220	Da biste uštedeli energiju, ovu funkciju možete koristiti umesto da koristite "Grejanje s ventilatorom" u opsegu 160-220°C. Ali; vreme pečenja biće nešto duže. Upotreba ove funkcije je objašnjena u odeljku pod naslovom „Rad kontrolne jedinice rerne“.
	Funkcija "Pizza"	40-280	Donji grejač i grejanje ventilatorom rade. Pogodan je za kuvanje pice.
	Funkcija "3D"	40-280	Funkcije gornjeg grejanja, donjeg grejanja i grejanja ventilatora rade. Svaka strana proizvoda koji se kuva peče se podjednako i brzo. Kuvanje se vrši na jednoj posudi.

	Niski gril	40-280	Mali gril na gornjem delu rerne radi. Pogodan je za grilovanje malih količina.
	Puni gril	40-280	Veliki gril na gornjem delu rerne radi. Pogodan je za grilovanje velikih količina.
	Puni gril + ventilator	40-280	Vrući vazduh zagrejan tokom funkcije velikog grila brzo se raspoređuje u rerni ventilatorom. Pogodan je za grilovanje velikih količina.
	Funkcija održavanja toplote	40-100	Koristi se za održavanje hrane na temperaturi spremnoj za posluživanje duže vreme.
	Funkcija za pripremu hleba	-	Koristi se za pečenje hleba. Dolazna podešena temperatura i vreme se ne smeju menjati.
	Aktivacija dodatne funkcije	-	Koristi se za aktiviranje radnih funkcija koje se ne pojavljuju na početku na ekranu za prikaz funkcija.

3.4 Dodaci uređaja

Uz vaš uređaj su isporučeni razni dodaci. U ovom odeljku dostupni su opisi dodataka i opisi pravilnog korišćenja. Dodaci koji se dostavljaju uz uređaj se mogu razlikovati u zavisnosti od modela uređaja. Možda uz vaš uređaj ne postoji svaki dodatak opisan u uputstvu za upotrebu.

 Plehovi unutar vašeg uređaja se mogu deformisati zbog uticaja temperature. Navedeno neće uticati na funkcionalnosti. Deformacija nestaje kada se pleh ohladi.

Standardni pleh

Koristi se za testa, smrznutu hranu i velike komade pečenja.

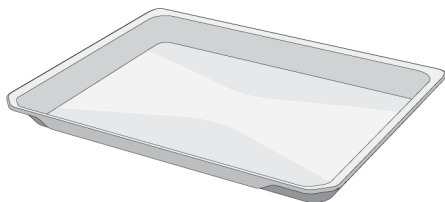

Pleh za testa

Koristi se za testo kao što su kolačići i keksi.

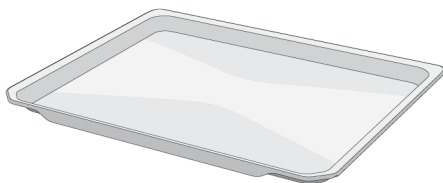

Žičani gril

Koristi se za pečenje ili stavljanje hrane hrane koja će se peći, pržiti ili kuvati u kaserolama na željenu policu.

Na modelima sa žičanim policama :

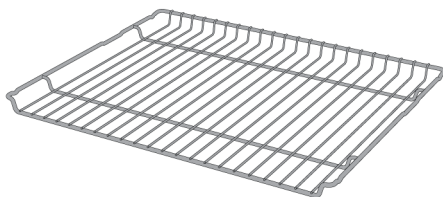

Na modelima bez žičanih policica :

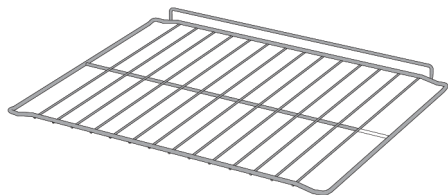

biti pričvršćena graničnikom na žičanoj polici. Ne sme mimoći taj graničnik i dodirivati stražnji zid rerne.

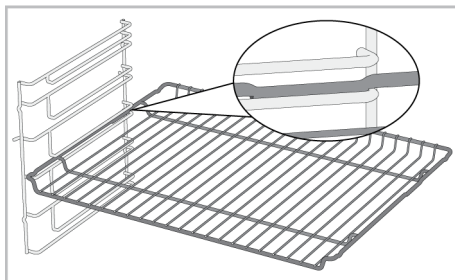

3.5 Korišćenje dodatka uređaja

Police za pripremu hrane

Postoji 5 nivoa položaja policica u prostoru za pripremu hrane. Redosled policica je označen brojevima na prednjem okviru rerne.

Na modelima sa žičanim policama :

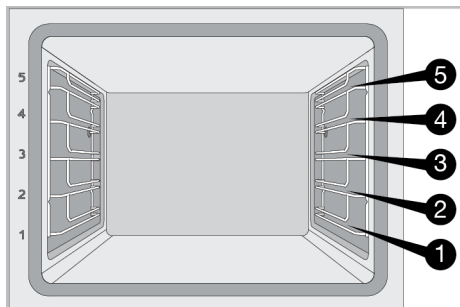

Na modelima bez žičanih policica :

Ključno je da žicu za gril propisno postavite na bočne police. Žica za gril se u samo jednom smeru može postaviti na policu. Dok postavljate žicu za gril na policu, otvoreni deo mora biti na prednjoj strani.

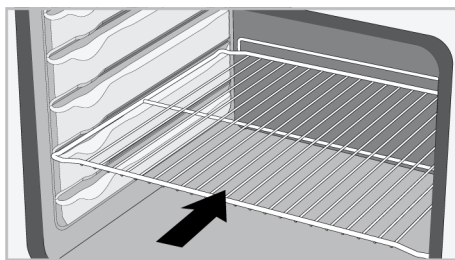

Na modelima bez žičanih policica :

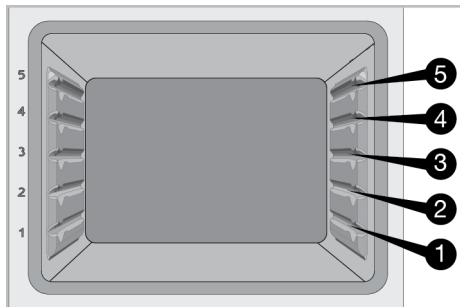

Postavljanje pleha na police za pečenje

Na modelima sa žičanim policama :

Takođe je od presudnog značaja pravilno postaviti plehove na žičane bočne police. Dok postavljate pleh na željenu policu, njegova strana dizajnirana za držanje mora biti okrenuta sa prednje strane. Za bolje rezultate pečenja, pleh mora biti pričvršćen graničnikom za žičanu policu. Ne sme mimoći taj graničnik i dodirivati stražnji zid rerne.

Postavljanje žice za gril na policama za pečenje

Na modelima sa žičanim policama :

Od presudnog je značaja pravilno postaviti žicu za gril na bočne žičane police. Dok postavljate žicu za gril na policu, otvoreni deo mora biti na prednjoj strani. Za bolje rezultate spremanja hrane, žica za gril mora

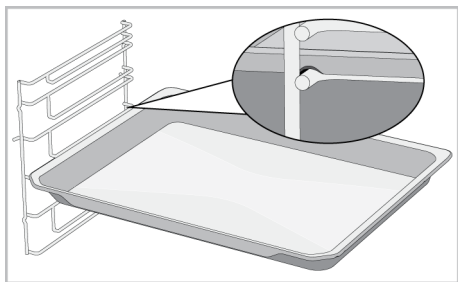

Na modelima bez žičanih policica :

Takođe je od presudnog značaja propisno postaviti plehove na bočne police. Pleh se u samo jednom smeru može postaviti na policu. Dok postavljate pleh na željenu policu, njegova strana dizajnirana za držanje mora biti okrenuta sa prednje strane.

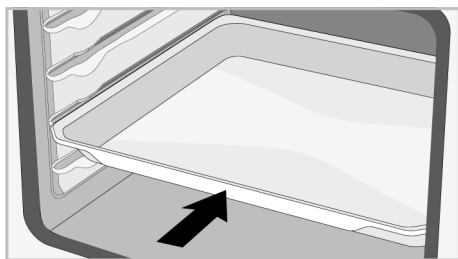

Funkcija zaustavljanja žice za gril

Uređaj ima funkciju graničnika koji sprečava prevrtanje žice za gril sa žičane police. Ovom funkcijom lako i bezbedno možete izvaditi hranu. Dok uklanjate žicu za gril, možete je povući prema napred dok ne dosegne graničnik. Morate preći preko graničnika da biste ga potpuno izvukli.

Na modelima sa žičanim policama :

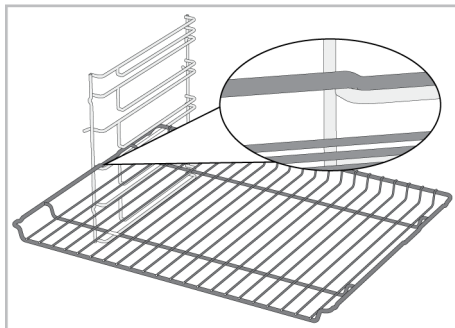

Na modelima bez žičanih policica :

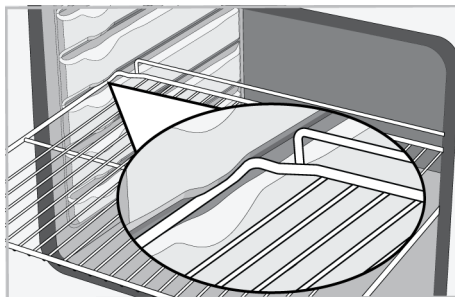

Funkcija graničnika pleha - Na modelima sa žičanim policama

Postoji i funkcija graničnika koji sprečava ispadanje pleha sa žičane police. Prilikom uklanjanja pleha, otpustite ga sa zapreke sa zadnje strane i povucite prema sebi dok ne dosegne prednja strana. Morate preći preko graničnika da biste ga potpuno izvukli.

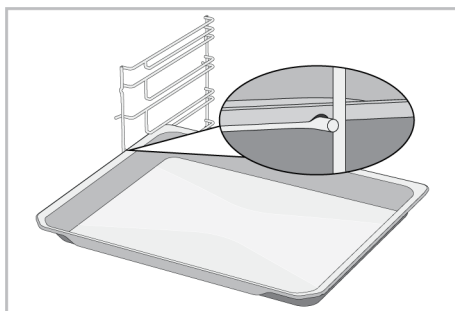

Pravilno postavljanje žičane police i pleha na teleskopske šine-Na modelima sa žičanim policama i teleskopskim modelima

Teleskopske šine vam omogućavaju da lako postavite i izvadite žičanu policu ili pleh. Kada postavljate pleh ili žičanu policu u teleskopske šine, proverite da li su ispuščenja na prednjem i zadnjem delu šine pravilno postavljena na ivice žičane police ili pleha (prikazano na slici).

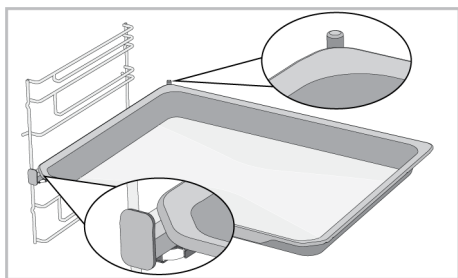
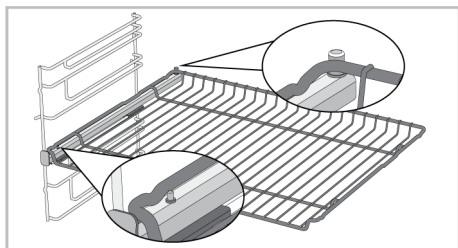

3.6 Tehničke specifikacije

Opšte specifikacije	
Spoljne dimenzije proizvoda (visina/širina/dubina) (mm)	595 /594 /567
Dimenzije za ugradnju rerne (visina / širina / dubina) (mm)	590-600 /560 /min. 550
Napon / Frekvencija	220-240 V ~; 50 Hz
Tip i presek kabla koji se koristi / adekvatan za upotrebu u proizvodu	min. H05VV-FG 3 x 1,5 mm ²
Ukupna potrošnja električne energij (kW)	3,3
Vrsta rerne	Multifunkcionalna rerna

Osnove: Informacije o energetske nalepnici kućnih električnih rerni date su u skladu sa standardom EN 60350-1 / IEC 60350-1. Vrednosti su određene u funkcijama Gornji i donji grejač ili (ako postoji) Gornji i donji grejač + ventilator sa standardnim opterećenjem.

Klasa energetske efikasnosti se određuje u skladu sa sledećim prioritetima u zavisnosti od toga da li relevantne funkcije postoje na uređaju ili ne. 1-Eko grejanje s ventilatorom , 2-Grejanje s ventilatorom , 3-Niski gril + ventilator , 4-Gornji i donji grejač.



Tehničke specifikacije se mogu menjati bez prethodnog upozorenja u cilju poboljšanja kvaliteta uređaja.



Slike u ovom uputstvu su šematske i možda se neće u potpunosti poklapati sa Vašim uređajem.



Vrednosti navedene na nalepnici uređaja ili u dokumentaciji koju ste dobili uz uređaj su dobijene u laboratorijskim uslovima u skladu sa relevantnim standardima. U zavisnosti od radnih uslova u kojima se nalazi uređaj, stvarne vrednosti se mogu razlikovati.

4 Prva upotreba

Pre nego što počnete da koristite svoj proizvod, preporučuje se da uradite kako je navedeno u odgovarajućim odeljcima u nastavku.

4.1 Prvo podešavanje tajmera

i Uvek podesite tačno vreme pre upotrebe rerne. Ako ga ne podesite, nećete moći da spremate hranu u nekim režimima rerne.

1. Kada je rerna isključena (kada se na ekranu pojavljuje tačno vreme), dodirnite taster  oko 3 sekunde da biste aktivirali meni za podešavanje.

⇒ Na ekranu se pojavljuje odbrojavanje 3-2-1. Kada odbrojavanje istekne, aktivira se odgovarajući meni podešavanja.

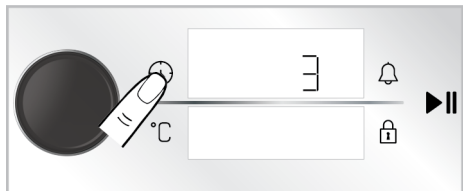

2. Aktivirajte polje tajmera pritiskom na kontrolno dugme rerne jednom ili dodirom na taster  jednom.

⇒ Polje tajmera i simbol  trepere na ekranu tajmera/trajanja.

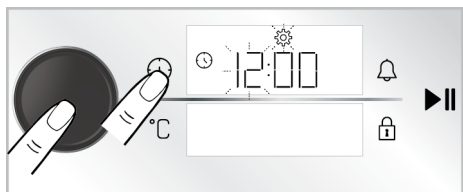

3. Podesite tačno vreme okretanjem kontrolnog dugmeta rerne udesno/ulevo i aktivirajte polje za minute pritiskom na kontrolno dugme rerne jednom ili dodirom na taster  jednom.

⇒ Polje za minute i simbol  trepere na ekranu tajmera/trajanja.

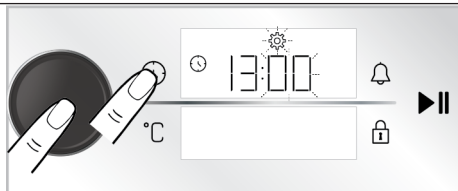

4. Podesite minute okretanjem kontrolnog dugmeta rerne udesno/ulevo. Odobrite podešavanje pritiskom na kontrolno dugme rerne jednom ili dodirom na taster  jednom.

⇒ Tačno vreme je podešeno i simbol  svetli neprekidno.

i Ako se prvo podešavanje tajmera ne izvrši, tačno vreme počinje od vremena podešenog u proizvodnom procesu. Kasnije možete promeniti podešavanje tačnog vremena, kao što je opisano u odeljku „**Podešavanja**“.

i U slučaju prekida napajanja, podešavanje tačnog vremena se poništava. Potrebno je ponovo izvršiti podešavanje.

4.2 Početno čišćenje

1. Skinite svu ambalažu.
2. Izvadite sve dodatke iz rerne isporučene uz proizvod.
3. Uključite proizvod 30 minuta, a zatim ga isključite. Na ovaj način će sagoreti i očistiti se ostaci i slojevi koji su ostali u rerni tokom proizvodnje.
4. Kada uključite proizvod, odaberite najvišu temperaturu i radnu funkciju na kojoj rade svi grejači u vašem proizvodu. See "Radne funkcije rerne [► 13]". U sledećem odeljku možete saznati kako koristiti rernu.
5. Sačekajte da se rerina ohladi.
6. Obrisite površine proizvoda vlažnom krpom ili sunđerom i osušite krpom.

Pre upotrebe dodataka;

Očistite dodatke koje izvadite iz rerne vodom sa deterdžentom i mekanim sunderom za čišćenje.

NAPOMENA: Neki deterdženti ili sredstva za čišćenje mogu izazvati oštećenja površine. Ne koristite abrazivne deterdžente, praške za čišćenje, kreme za čišćenje ili oštre predmete tokom čišćenja.

5 Korišćenje rerne

5.1 Opšte informacije o korišćenju rerne

Ventilator (Razlikuje se u zavisnosti od modela proizvođača. *Možda nije dostupno kod vašeg modela.)

Vaš proizvod ima ventilator za hlađenje. Ventilator za hlađenje se automatski aktivira kad je potrebno i hladi i prednju stranu proizvoda i nameštaja. Automatski se deaktivira kada se proces hlađenja završi. Vrući vazduh izlazi preko vrata rerne. Nemojte ničim pokrivati ove otvore za ventilaciju. U suprotnom, rerna se može pregrejati. Ventilator za hlađenje

5.2 Rad kontrolne jedinice rerne

Opšta upozorenja za kontrolnu jedinicu rerne

- Maksimalno vreme koje se može podesiti za period pečenja je 5:59 sati. U funkciji održavanja temperature, ovo vreme je 23:59 sati. U slučaju nestanka struje, unapred podešeno vreme za početak pečenja i vreme pečenja se poništavaju.
- Prilikom bilo kakvog podešavanja, odgovarajući simboli trepere na ekranu. Potrebno je sačuvati izvršena podešavanja, bilo dodiranjem odgovarajući taster u opisu ili kratkim čekanjem.

NAPOMENA: Prilikom prve upotrebe, dim i miris se mogu pojaviti i trajati nekoliko sati. Ovo je normalno i potrebna vam je samo dobra ventilacija da biste to uklonili. Izbegavajte direktno udisanje dima i mirisa koji nastanu.

kontinuirano radi tokom rada rerne ili nakon isključivanja rerne (otprilike 20-30 minuta). Ako spremate hranu koristeći programiranje tajmera rerne, na kraju vremena pečenja ventilator za hlađenje isključuje se sa svim funkcijama. Korisnik ne može odrediti vreme rada ventilatora za hlađenje. Uključuje se i isključuje automatski. Ovo nije greška.

Svetlo u rerni

Osvetljenje rerne se uključuje kada rerna počne da peče. U nekim je modelima osvetljenje upaljeno tokom pečenja, dok se u nekim modelima isključuje nakon određenog vremena.

- Ako je vreme pečenja podešeno, kada započne pečenje, preostalo vreme se prikazuje na ekranu.
- Ako je na vašoj kontrolnoj jedinici aktivirano podešavanje za brzo prethodno zagrevanje, simbol  se pojavljuje na ekranu kada počnete da pečete i rerna će brzo postići temperaturu koju ste podesili za pečenje. Za podešavanje za brzo prethodno zagrevanje, pogledajte odeljak „**Podešavanja**“.

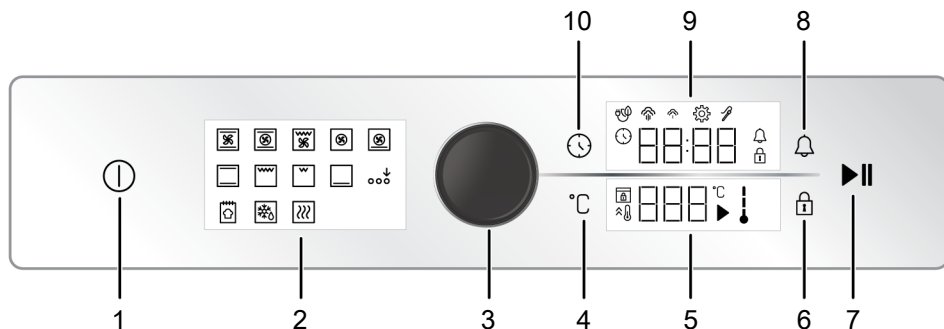

- 1 Taster ON/OFF (Uključivanje/ Isključivanje)
- 3 Kontrolno dugme rerne
- 5 Polje indikatora temperature
- 7 Taster za početak/završetak pečenja
- 9 Polje indikatora vremena/trajanja

- 2 Prikaz funkcija
- 4 Taster za podešavanje temperature
- 6 Taster za zaključavanje tastera
- 8 Taster za alarm
- 10 Taster za vreme i podešavanje

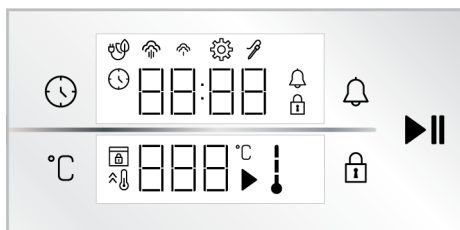

- : Simbol pečenja
- : Simbol temperature
- : Simbol temperature u rerni
- : Simbol za brzo zagrevanje (booster)
- : Simbol zaključavanja vrata *

* Razlikuje se u zavisnosti od modela proizvoda.
*Možda nije dostupno kod vašeg modela.

Tasteri :

- : Taster za vreme i podešavanje
- : Taster za podešavanje temperature
- : Taster za zaključavanje tastera
- : Taster za alarm

: Taster za početak/završetak pečenja

Polje indikatora vremena/trajanja :

- : Simbol vremena pečenja/tačnog vremena
- : Simbol alarma
- : Simbol podešavanja
- : Simbol zaključavanja tastera
- : Simbol pečenja sa eko ventilatorom
- : Simbol niskog nivoa pare *
- : Simbol visokog nivoa pare *
- : Simbol sonde za meso *

* Razlikuje se u zavisnosti od modela proizvoda.
*Možda nije dostupno kod vašeg modela.

Polje indikatora temperature :

Uključivanje rerne

1. Uključite rernu dodirom na taster .
⇒ Nakon uključivanja rerne, na ekranu se prikazuje prva radna funkcija. Radna funkcija, temperatura, vreme pečenja i alarm se mogu podesiti kada je ekran u ovom statusu.

Ako na ovom ekranu nisu odabrana nikakva podešavanja, rerne će se isključiti za otprilike 5 minuta, a tačno vreme će se pojaviti na ekranu.

Isključivanje rerne

- Isključite rernu dodirom na taster . Na ekranu se prikazuje tačno vreme.

Manuelno pečenje izborom temperature i radne funkcije rerne

Možete spremati hranu tako što ćete izvršiti manuelnu kontrolu (pod vašom kontrolom) bez podešavanja vremena pečenja odabirom temperature i radne funkcije specifične za vašu hranu. Kao primer, funkcija "Gornji i donji grejač" i podešavanje od 180 °C prikazani su kao primer na slikama.

1. Uključite rernu dodiranjem na taster ①.
2. Na ekranu funkcija dodirnite radnu funkciju koju želite da aktivirate.

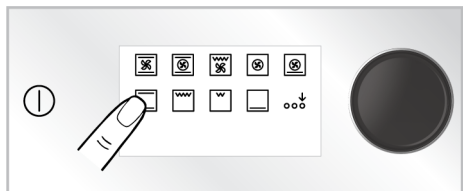

3. Ako funkcija koju želite da aktivirate nije među radnim funkcijama koje se prve pojavljuju na ekranu funkcija, možete aktivirati donji red radnih funkcija dodiranjem na "Aktivacija dodatne funkcije"

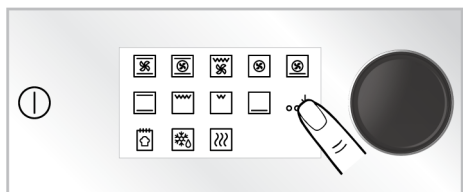

4. Unapred definisana temperatura za izabranu radnu funkciju pojavljuje se na ekranu. Da biste promenili ovu temperaturu, pritisnite okruglo kontrolno dugme rerne jednom i dodirnite taster °C i okrenite okruglo kontrolno dugme udesno/ulevo.

⇒ Na ekranu temperature treperi simbol °C.

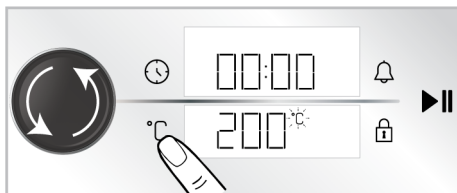

i Ako promenite radnu funkciju nakon promene unapred definisane temperature za radne funkcije, na ekranu se pojavljuje poslednja temperatura koju ste podesili. Međutim, ako izabrana temperatura nije u temperaturnom opsegu izabrane radne funkcije, pojavljuje se najviša podesiva temperatura te radne funkcije.

5. Potvrdite podešavanje temperature dodiranjem na taster °C.

⇒ Na ekranu temperature neprekidno svetli simbol °C.

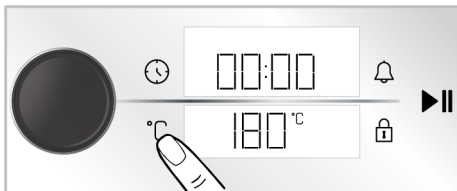

6. Nakon podešavanja radne funkcije i temperature, dodirnite taster ►► da biste započeli pečenje.



⇒ Vaša rerna će odmah početi da radi na izabranoj funkciji i temperaturi. Na ekranu temperature prikazani su simboli ↓ and ►. Vreme pečenja počinje da se odbrojava na ekranu. Kada temperatura u rerni dostigne zadanu temperaturu, sve faze simbola ↓ će se upaliti. Rerna se ne isključuje

automatski jer se ručno pečenje obavlja bez podešavanja vremena za pečenje. Morate sami kontrolisati pečenje i isključiti rernu. Kada je pečenje završeno, dodirnite taster ►|| za prekid pečenja ili dodirnite taster ⓘ da biste potpuno isključili rernu.

Pečenje podešavanjem vremena pečenja;

Rernu možete automatski isključiti po isteku vremena odabirom temperature i radne funkcije specifične za vašu hranu i podešavanjem vremena pečenja na tajmeru. Kao primer, funkcija "Gornji i donji grejač", podešavanja na 180 °C i vreme pečenja od 45 minuta prikazani su na slikama.

1. Uključite rernu dodirom na taster ⓘ.
2. Na ekranu funkcija dodirnite radnu funkciju koju želite da aktivirate.

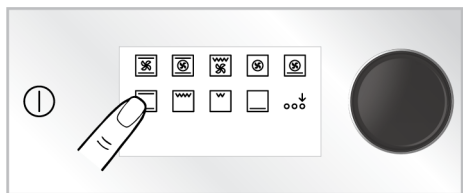

3. Ako funkcija koju želite da aktivirate nije među radnim funkcijama koje se prve pojavljuju na ekranu funkcija, možete aktivirati donji red radnih funkcija dodirom na "Aktivacija dodatne funkcije"

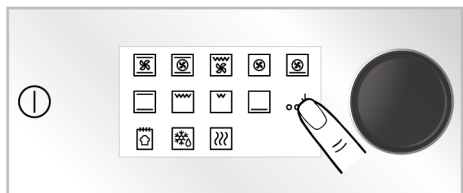

4. Unapred definisana temperatura za izabranu radnu funkciju pojavljuje se na ekranu. Da biste promenili ovu temperaturu, pritisnite okruglo kontrolno dugme rerne jednom i dodirnite taster °C i okrenite okruglo kontrolno dugme udesno/ulevo.

⇒ Na ekranu temperature treperi simbol °C.

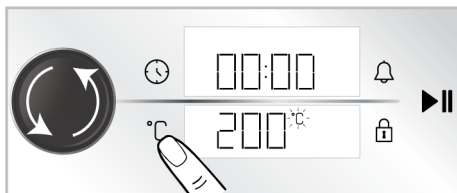

i Ako promenite radnu funkciju nakon promene unapred definisane temperature za radne funkcije, na ekranu se pojavljuje poslednja temperatura koju ste podesili. Međutim, ako izabrana temperatura nije u temperaturnom opsegu izabrane radne funkcije, pojavljuje se najviša podesiva temperatura te radne funkcije.

5. Potvrdite podešavanje temperature dodirom na taster °C.

⇒ Na ekranu temperature neprekidno svetli simbol °C.

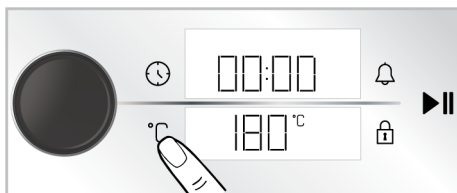

6. Pritisnite kontrolno okruglo dugme rerne ili dodirnite taster ⓘ jednom da biste podesili vreme pečenja.

⇒ Podešena vrednost od 30 minuta se pojavljuje na ekranu tajmera/trajanja i simbol ⓘ treperi.

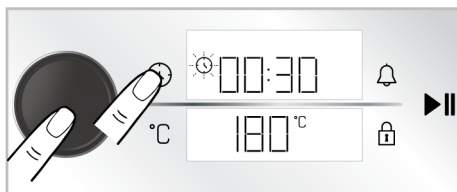



Da biste brzo podesili vreme pečenja, možete aktivirati vreme pečenja na 30 minuta pritiskom na kontrolno dugme rerne ili dodirivanjem tastera ⌚ nakon što su radna funkcija i temperatura podešeni, a vreme možete promeniti okretanjem kontrolnog dugmeta rerne udesno /levo.

7. Prilagodite vreme pečenja okretanjem kontrolnog dugmeta rerne udesno/ulevo. Potvrdite podešavanje dodirom na taster ⌚.

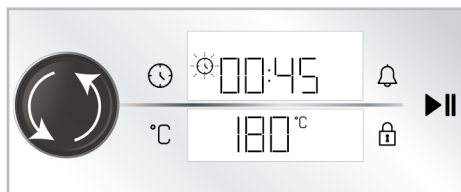

Vreme pečenja povećava se za 1 minut u prvih 15 minuta, a nakon 15 minuta povećava se za 5 minuta.

8. Nakon podešavanja radne funkcije, temperature i vremena pečenja, dodirnite taster ▶|| da biste započeli pečenje.

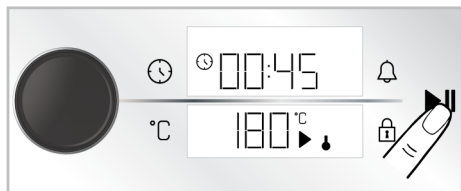

- ⇒ Vaša rerna odmah počinje da radi na izabranoj radnoj funkciji i temperaturi, a proteklo vreme pečenja će se pojaviti na ekranu. Na ekranu temperature prikazani su simboli ↓ and ▶. Kada temperatura u rerni dostigne zadanu temperaturu, sve faze simbola ↓ će se upaliti. Nakon što podešeno vreme pečenja istekne, na ekranu temperature se

pojavljuje „Kraj“, tajmer se oglašava zvučnim upozorenjem i pečenje se zaustavlja.

9. Zvučno upozorenje se oglašava 1 minut. Ako dodirnete taster ▶|| dok se čuje zvučno upozorenje i na ekranu temperature se prikaže tekst „Kraj“, rerna nastavlja da radi neograničeno. Rerna se isključuje ako se dodirne taster ⌚. Ako se dodirne bilo koji taster osim ovih, zvučno upozorenje prestaje.

Eko grejanje s ventilatorom

Da biste uštedeli energiju, ovu funkciju možete koristiti umesto da koristite "Grejanje s ventilatorom" u opsegu 160-220°C. Ali, vreme pečenja biće nešto duže.

1. Uključite rernu dodirom na taster ⌚.
2. Dodirnite i držite radnu funkciju "Grejanje s ventilatorom" na ekranu funkcija 3 sekunde.

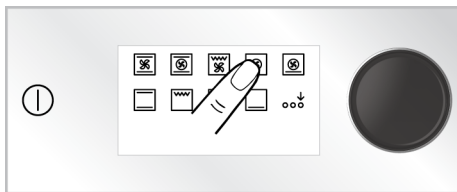

- ⇒ Na ekranu se pojavljuje odbrojavanje 3-2-1. Kada odbrojavanje istekne, na prikazu tajmera/trajanja se prikazuje simbol 🌬️, i funkcija "Eko grejanje s ventilatorom" je aktivirana.

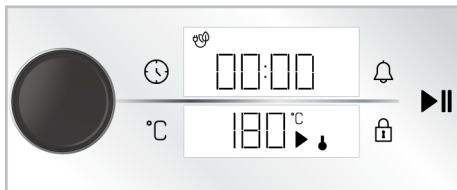

3. Možete promeniti podešenu temperaturu i vreme pečenja kako je opisano u prethodnim odeljcima. Zatim možete početi sa pečenjem.

⇒ U režimu "Eko grejanje s ventilatorom" sijalica svetli kraće od druge funkcije pečenja zbog uštede energije tokom pečenja.

Funkcija za pripremu hleba

Vaša rerna ima "Funkcija za pripremu hleba" posebno definisanu opciju za pravljenje hleba. Podešavanja temperature i vremena funkcije su nepromenljiva.

Sastojci

- 500 g brašna
- 15 g šećera
- 10 g suvog kvasca
- 10 g ulja iz semena suncokreta
- 8 g soli
- 300 ml vode (35 °C)

Za gornju stranu testa

- 2 kašičice suncokretovog ulja

Priprema

1. Prosejite brašno u duboku posudu. Na brašno dodajte šećer i homogenu ga promešajte.
2. Otvorite sredinu brašna i dodajte kvasac, sol i suncokretovo ulje. Topla voda se sipa postepeno, počevši od ivica posude.
3. Mesite testo ručno ili mutilicama miksera predviđenim za testo oko 10-15 minuta.
4. Umešeno testo nekoliko puta okrenite rukom i stavite u posudu. Na testo nanesite 1 kašičicu suncokretovog ulja i prekrijte ga stretch folijom tako da dodiruje testo.
5. Nakon što pokrijete testo streč folijom, pokrijte ga debelom krpom i ostavite da nadođe na sobnoj temperaturi.
6. Stavite testo, koje je fermentiralo 60 minuta, na radnu površinu, preklopite ga 4-5 puta i uklonite vazduh iznutra. Na testo nanesite 1 kašičicu suncokretovog

ulja i prekrijte ga stretch folijom tako da dodiruje testo. Pustite da se testo kvasi još 30 minuta na sobnoj temperaturi.

7. Stavite pleh na treći nivo u rerni.
8. Uključite rernu dodiranjem na taster ①.
9. Aktivirajte donji red radnih funkcija dodirivanjem "Aktivacija dodatne funkcije" na ekranu funkcija.

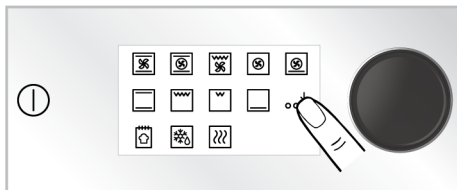

10. Dodirnite "Funkcija za pripremu hleba" na ekranu funkcija.

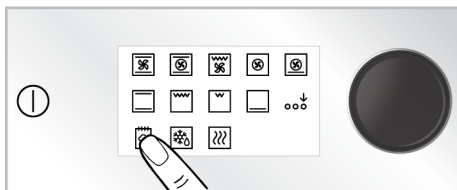

11. Započnite pečenje dodiranjem tastera ►►.





12. Na kraju perioda pečenja, zvučno upozorenje se oglašava jedan minut. Ako dodirnete taster ①, rerna će se isključiti. Ako se dodirne bilo koji taster osim ovih, zvučno upozorenje prestaje.

5.3 Podešavanja



① Odbrojavanje 3-2-1 prikazuje se na ekranu u menijima ili podešavanjima koja će se aktivirati dodiranjem tokom dužeg perioda. Po završetku odbrojavanja aktivira se odgovarajući meni ili podešavanje.

Aktiviranje zaključavanja tastera

Korišćenjem funkcije zaključavanja tastera možete zaštititi kontrolnu jedinicu od smetnji.

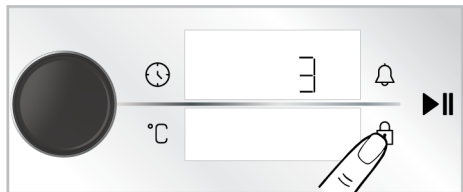
1. Dodirnite taster  dok se na prikazu tajmera/trajanja pojavi simbol .





- ⇒ Na ekranu se pojavljuje odbrojavanje 3-2-1. Kada odbrojavanje istekne, na prikazu tajmera/trajanja se prikazuje simbol , što znači da je zaključavanje tastera aktivirano. Nakon što je zaključavanje tastera podešeno, ako se dodirne bilo koji taster ili pritisne kontrolno dugme rerne, tajmer se oglašava zvučnim signalom i simbol  trepće.



 Dok je zaključavanje tastera aktivirano, tasteri kontrolne jedinice se ne mogu koristiti. Zaključavanje tastera neće biti otkazano u slučaju nestanka struje.

Isključivanje zaključavanja tastera

1. Dodirnite taster  dok se na prikazu tajmera/trajanja pojavi simbol .

- ⇒ Na ekranu se pojavljuje odbrojavanje 3-2-1. Kada odbrojavanje istekne, na ekranu tajmera/trajanja se prikazuje simbol , što znači da je zaključavanje tastera deaktivirano.

Podešavanje alarma



Kontrolnu jedinicu uređaja takođe možete da koristite za bilo kakvo upozorenje ili podsetnik koji se ne odnosi samo na pečenje. Sat sa alarmom nema uticaja na funkcije rerne. Koristi se za svrhe upozorenja. Na primer, alarm možete da koristite kada želite da okrenete hranu u rerni u određeno vreme. Čim istekne vreme koje ste postavili, tajmer se oglašava zvučnim upozorenjem.

 Maksimalno vreme alarma može biti 23 sata i 59 minuta.

1. Dodirnite taster  jednom da biste podesili period alarma.

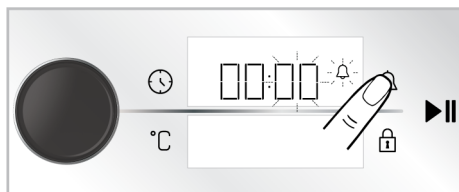
- ⇒ Polje za minute i simbol  trepere na ekranu tajmera/trajanja.



2. Prvo podesite minute okretanjem kontrolnog dugmeta rerne udesno/ulevo i aktivirajte polje tajmera tako što ćete jednom dodirnuti taster .
3. Prilagodite vreme okretanjem kontrolnog dugmeta rerne udesno/ulevo. Dodirnite opet taster  da biste potvrdili podešavanje.

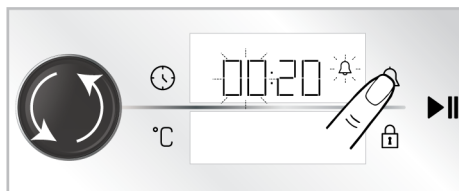

- ⇒ Simbol  svetli neprekidno na ekranu tajmera/trajanja i na ekranu se odbrojava vreme alarma.

4. Nakon završetka vremena alarma, simbol  počinje treptati i daje vam zvučno upozorenje.





Ako su vreme alarma i vreme pečenja postavljeni istovremeno, na tajmeru/ekranu trajanja se prikazuje kraće vreme.

Isključivanje alarma

1. Na kraju perioda alarma, upozorenje se oglašava dva minuta. Dodirnite bilo koji taster da biste zaustavili zvučno upozorenje.

⇒ Zvučno upozorenje je zaustavljeno.

Ako želite da otkazete alarm;

1. Dvapat dodirnite taster  da biste resetovali period alarma.
- ⇒ Simbol  počinje da treperi na prikazu tajmera/trajanja.
2. Okrenite kontrolno dugme rerne udesno/ulevo dok vreme alarma ne dostigne „00:00“.

Podešavanje jačine zvuka

Možete podesiti jačinu zvuka vaše kontrolne jedinice. Vaša rerna treba da bude isključena da biste obavili ovo podešavanje.

1. Kada je rerna isključena (kada se na ekranu pojavljuje tačno vreme), dodirnite taster  oko 3 sekunde da biste aktivirali meni za podešavanja.
- ⇒ Na ekranu se pojavljuje odbrojavanje 3-2-1. Kada odbrojavanje istekne, aktivira se odgovarajući meni podešavanja.

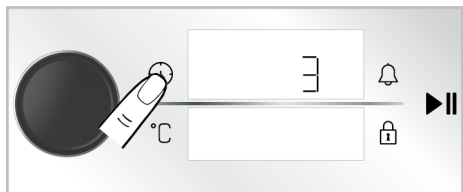

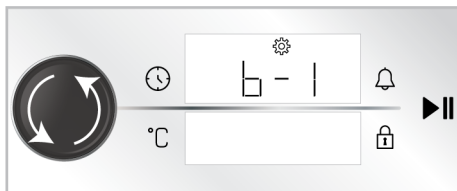

2. Okrećite kontrolno dugme rerne udesno/ulevo dok se na prikazu tajmera/trajanja pojavi „b-1“ ili „b-2“.

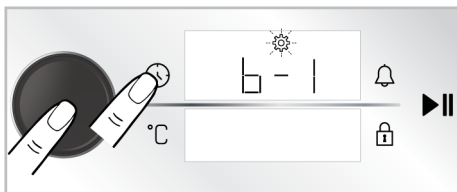

3. Aktivirajte podešavanje tona dodirivanjem tastera  ponovo ili pritiskom na kontrolno dugme rerne.

⇒ Simbol  treperi na prikazu tajmera/trajanja.



4. Prilagodite željeni ton okretanjem kontrolnog dugmeta rerne udesno/ulevo.
5. Potvrdite podešavanje tona dodirivanjem tastera  ponovo ili pritiskom na kontrolno dugme rerne.

Podešavanje osvetljenosti ekrana

Možete da promenite osvetljenost ekrana na kontrolnoj jedinici. Vaša rerna treba da bude isključena da biste obavili ovo podešavanje.

1. Kada je rerna isključena (kada se na ekranu pojavljuje tačno vreme), dodirnite taster  oko 3 sekunde da biste aktivirali meni za podešavanja.
- ⇒ Na ekranu se pojavljuje odbrojavanje 3-2-1. Kada odbrojavanje istekne, aktivira se odgovarajući meni podešavanja.

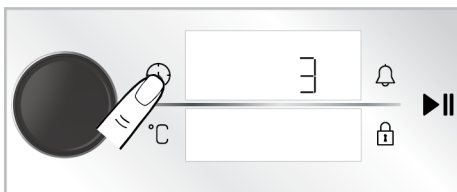

2. Okrećite kontrolno dugme rerne udesno/ulevo dok se na prikazu tajmera/trajanja prikažu „d-1“, „d-2“ ili „d-3“.

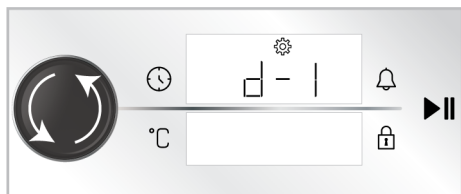

3. Aktivirajte podešavanje osvetljenja dodirivanjem tastera ⌚ ponovo ili pritiskom na kontrolno dugme rerne.

⇒ Simbol ⚙️ treperi na prikazu tajmera/trajanja.

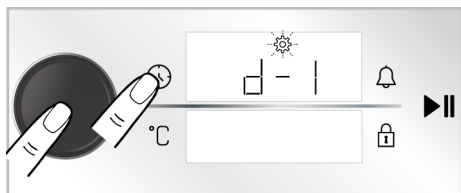

4. Prilagodite željeno osvetljenje okretanjem kontrolnog dugmeta rerne udesno/ulevo.

5. Potvrdite podešavanje osvetljenja dodirivanjem tastera ⌚ ponovo ili pritiskom na kontrolno dugme rerne.

Podešavanje funkcije brzog prethodnog zagrevanja (Pojačivač)

Možete automatski upravljati pečenjem na svom proizvodu uz funkciju brzog prethodnog zagrevanja. U tu svrhu trebalo bi da aktivirate podešavanje brzog prethodnog zagrevanja. Vaša rerna treba da bude isključena da biste obavili ovo podešavanje.

1. Kada je rerna isključena (kada se na ekranu pojavljuje tačno vreme), dodirnite taster ⌚ oko 3 sekunde da biste aktivirali meni za podešavanja.

⇒ Na ekranu se pojavljuje odbrojavanje 3-2-1. Kada odbrojavanje istekne, aktivira se odgovarajući meni podešavanja.

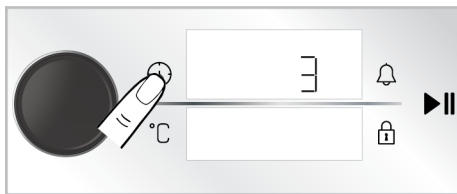

2. Okrećite kontrolno dugme rerne udesno/ulevo dok se simbol ⚡ i „Isključeno” pojave na ekranu.

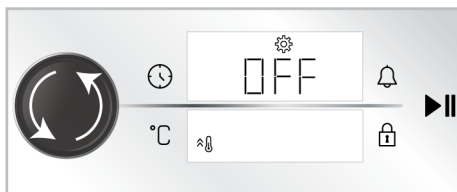

3. Aktivirajte podešavanje brzog prethodnog zagrevanja (pojačivač) dodirivanjem tastera ⌚ ili pritiskom na kontrolno dugme rerne jedanput.

⇒ Simbol ⚙️ treperi na prikazu tajmera/trajanja.

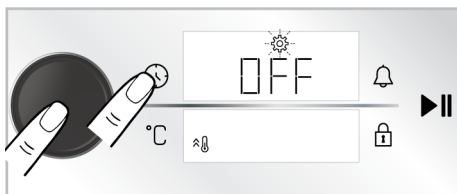

4. Okrenite podešavanje „OFF” (Isključeno) na ekranu na „ON” (uključeno) okretanjem kontrolnog dugmeta rerne udesno/ulevo.

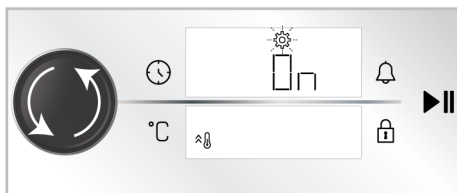

5. Potvrdite podešavanje prethodnog zagrevanja dodirivanjem tastera ⌚ ponovo ili pritiskom na kontrolno dugme rerne jedanput.



Možete isključiti podešavanje brzog prethodnog zagrevanja tako što ćete ponoviti postupak. Okretanjem podešavanja „OFF“ (Isključeno) možete otkazati podešavanje brzog prethodnog zagrevanja.

Promena tačnog vremena

da promenite tačno vreme koje ste prethodno podesili,

1. Kada je rerna isključena (kada se na ekranu pojavljuje tačno vreme), dodirnite taster ⌚ oko 3 sekunde da biste aktivirali meni za podešavanje.
 - ⇒ Na ekranu se pojavljuje odbrojavanje 3-2-1. Kada odbrojavanje istekne, aktivira se odgovarajući meni podešavanja.

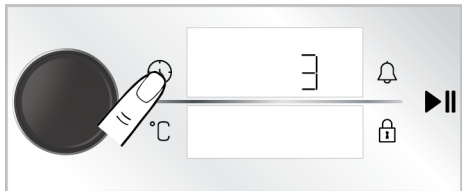

2. Aktivirajte polje tajmera pritiskom na kontrolno dugme rerne jednom ili dodirnom na taster ⌚ jednom.

- ⇒ Polje tajmera i simbol ⚙️ trepere na ekranu tajmera/tranja.

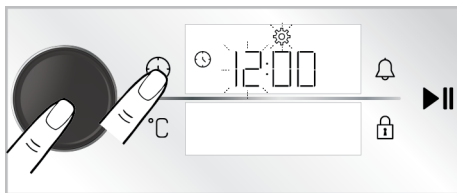

3. Podesite tačno vreme okretanjem kontrolnog dugmeta rerne udesno/ulevo i aktivirajte polje za minute pritiskom na kontrolno dugme rerne jednom ili dodirnom na taster ⌚ jednom.

- ⇒ Polje za minute i simbol ⚙️ trepere na ekranu tajmera/tranja.

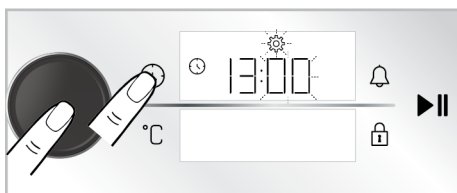

4. Podesite minute okretanjem kontrolnog dugmeta rerne udesno/ulevo. Odobrite podešavanje pritiskom na kontrolno dugme rerne jednom ili dodirnom na taster ⌚ jednom.

- ⇒ Tačno vreme je podešeno i simbol ⚙️ svetli neprekidno.

6 Opšte informacije o pečenju

U ovom odeljku možete pronaći savete za pripremu i spremanje hrane.

Pored toga, u ovom sektoru su opisana neka od jela koje su testirali proizvođači i najprikladnija podešavanja za ta jela. Takođe su navedena odgovarajuća podešavanja rerne i dodatka za ta jela.

6.1 Opšta upozorenja o pečenju hrane u rerni

- Dok otvarate vrata rerne za vreme ili nakon pečenja, može se pojaviti vruća para. Para može izazvati opekotine na

rukama, licu i/ili očima. Kada otvarate vrata rerne, stanite na propisnu udaljenost

- Intenzivna para koja se stvara tokom pečenja može stvoriti kondenzovane kapljice vode na unutrašnjosti i spoljašnjosti rerne i na gornjim delovima nameštaja zbog temperaturne razlike. To je normalna i fizička pojava.
- Temperatura i vreme spremanja hrane predviđeni za izvesno jelo mogu varirati u zavisnosti od recepta i količine. Iz tog razloga, ove vrednosti su date okvirno.

- Uvek izvadite neupotrebene dodatke iz rerne pre nego što započnete sa spremanjem hrane. Dodaci koji ostanu u rerni mogu osujetiti pripremu vašeg jela korišćenjem predviđenih vrednosti.
- Za jela koja pripremate prema sopstvenom receptu, možete kao referencu koristiti slična jela data u tabelama za pripremu.
- Upotreba isporučenih dodataka osigurava najbolje performanse u pripremi. Uvek se pridržavajte upozorenja i informacija koje je proizvođač dao za ostalo posuđe koje koristite.
- Izrežite papir za pečenje koji ćete koristiti u pripremi na veličinu koja je odgovarajuća za posudu u kojoj planirate da spremate jelo. Papir za pečenje koji prelazi preko posude može stvoriti opasnost od požara i uticati na kvalitet vaše pečene hrane. Koristite papir za pečenje koji ćete koristiti u navedenom temperaturnom opsegu.
- da biste postigli dobre performanse pečenja, postavite hranu na preporučenu ispravnu policu. Ne menjajte položaj police tokom pečenja.
- Status spremanja hrane može varirati u zavisnosti od količine hrane i veličine posuđa.
- Metalni, keramički i stakleni kalupi produžavaju vreme kuvanja, a donje površine peciva ne porumene ravnomerno.
- Ako koristite papir za pečenje, na donjoj površini namirnice može se primetiti malo porumenelosti. U ovoj situaciji, možda ćete morati da produžite period kuvanja za otprilike 10 minuta.
- Vrednosti navedene u tabelama za spremanje određene su nakon rezultata testiranja izvršenih u našim laboratorijama. Vrednosti koje budu vama odgovarale mogu se razlikovati od tih vrednosti.
- Stavite hranu na odgovarajuću policu koja se preporučuje u tabeli za spremanje hrane. Polica br. 1. je donja policu rerne.

6.1.1 Peciva i hrana iz rerne

Opšte informacije

- Da biste postigli dobre performanse pečenja preporučujemo upotrebu dodataka proizvođača. Ako koristite spoljni pribor za spremanje jela, preferirajte tamno posuđe koje se ne lepi i koje je otporno na toplotu.
- Ako je u tabeli za pečenje preporučeno prethodno zagrevanje, obavezno stavite hranu u rernu nakon prethodnog zagrevanja
- Ako ćete hranu spremati uz upotrebu posuđa na žičanoj polici, posudu stavite na sredinu žičane police, a ne blizu stražnjeg zida.
- Svi materijali koji se koriste u pravljenju peciva treba da budu sveži i na sobnoj temperaturi.

Saveti za pečenje kolača

- Ako je kolač previše suv, povećajte temperaturu za 10°C i skratite vreme pečenja.
- Ako je kolač nepečen, koristite malu količinu tečnosti ili smanjite temperaturu za 10°C.
- Ako je vrh kolača izgoreo, stavite ga na donju policu, smanjite temperaturu i produžite vreme pečenja.
- Ako je unutrašnjost torte dobro pečena, a spolja lepljiva, koristite manje tečnosti, smanjite temperaturu i produžite vreme kuvanja.

Saveti za pecivo

- Ako je pecivo previše suvo, povećajte temperaturu za 10°C i skratite vreme pečenja. Navlažite slojeve testa prelivom od mleka, ulja, jaja i jogurta.
- Ako se pecivo predugo peče, vodite računa da debljina testa ne bude veća od dubine pleha.
- Ako površina peciva potamni, ali donji deo nije pečen, vodite računa da ne koristite veliku količinu preliva na dnu peciva. Probajte da ravnomerno

rasporedite preliv između slojeva testa i preko površine peciva da biste postigli ravnomerno tamnu boju peciva.

- Pecite testo u položaju i na temperaturi prema vrednostima datim u tabeli. Ako dno i dalje nije dovoljno tamno, stavite ga na donju policu prilikom narednog pečenja.

Tabela za spremanje peciva i hrane za pečenje Predlozi za pečenje u samo jednom plehu

Hrana	Dodaci koje možete koristiti	Radna funkcija	Pozicija police	Temperatura (°C)	Vreme pečenja (minimalno) (okvimo)
Torta na poslužavniku	Standardni pleh *	Gornji i donji grejač	3	180	30 ... 40
Torta u kalupu	Okrugli kalup za torte na žičanom grilu** **	Grejanje s ventilatorom	2	180	30 ... 40
Sitni kolači	Standardni pleh *	Gornji i donji grejač	3	160	25 ... 35
Sitni kolači	Standardni pleh *	Grejanje s ventilatorom	3	150	25 ... 35
Biskvit torta	Okrugli kalup za torte, prečnika 26 cm sa stezaljkom na žičanom grilu **	Gornji i donji grejač	2	150	30 ... 40
Biskvit torta	Okrugli kalup za torte, prečnika 26 cm sa stezaljkom na žičanom grilu **	Grejanje s ventilatorom	2	150	35 ... 45
Keksići	Pleh za testa *	Gornji i donji grejač	3	170	25 ... 35
Keksići	Pleh za testa *	Grejanje s ventilatorom	3	170	20 ... 30
Peciva	Standardni pleh *	Gornji i donji grejač + ventilator	2	180	35 ... 45
Lepinja	Standardni pleh *	Gornji i donji grejač	2	200	20 ... 30
Lepinja	Standardni pleh *	Grejanje s ventilatorom	3	180	20 ... 30
Celi hleb	Standardni pleh *	Gornji i donji grejač	3	200	30 ... 40
Celi hleb	Standardni pleh *	Grejanje s ventilatorom	3	200	30 ... 40
Lazanje	Staklena/ metalni pravouga ona posuda na žičanom grilu **	Gornji i donji grejač	2 ili 3	200	30 ... 40
Pita od jabuka	Okrugli crni metalni kalup, prečnika 20 cm na žičanom grilu **	Gornji i donji grejač	2	180	50 ... 65

Hrana	Dodaci koje možete koristiti	Radna funkcija	Pozicija polica	Temperatura (°C)	Vreme pečenja (minimalno) (okvirno)
Pita od jabuka	Okrugli crni metalni kalup, prečnika 20 cm na žičanom grilu **	Grejanje s ventilatorom	3	170	50 ... 65
Pizza	Standardni pleh *	Gornji i donji grejač	3	280	5 ... 9
Pizza	Standardni pleh *	Funkcija "Pizza"	2	280	5 ... 10

Predlozi za kuvanje sa dve posude

Hrana	Dodaci koje možete koristiti	Radna funkcija	Pozicija polica	Temperatura (°C)	Vreme pečenja (minimalno) (okvirno)
Sitni kolači	2-Standardni pleh * 4-Pleh za testa *	Grejanje s ventilatorom	2 - 4	150	25 ... 35
Keksići	2-Standardni pleh * 4-Pleh za testa *	Grejanje s ventilatorom	2 - 4	170	25 ... 35
Peciva	1-Standardni pleh * 4-Pleh za testa *	Grejanje s ventilatorom	1 - 4	180	40 ... 50
Lepinja	2-Standardni pleh * 4-Pleh za testa *	Grejanje s ventilatorom	2 - 4	180	20 ... 30

Prethodno zarijavanje se preporučuje za svu hranu.

*Ovi dodaci možda nisu uključeni u vaš proizvod.

**Ovi dodaci nisu uključeni u vaš proizvod. Oni su komercijalno dostupni dodaci.

Tabela načina spremanja hrane za radnu funkciju "Eko grejanje s ventilatorom"

- Ne menjajte temperaturu nakon početka spremanja hrane u radnoj funkciji "Eko grejanje s ventilatorom".
- Ne otvarajte vrata rerne dok spremate hranu u radnoj funkciji "Eko grejanje s ventilatorom". Ako ne otvarate vrata,

unutrašnja temperatura se optimizuje da bi se uštedela energija, pri čemu se ta temperatura može razlikovati od one koja je prikazana na ekranu.

- Nemojte prethodno zagrevati u funkciji rada "Eko grejanje s ventilatorom".

Hrana	Dodaci koje možete koristiti	Pozicija polica	Temperatura (°C)	Vreme pečenja (minimalno) (okvirno)
Sitni kolači	Standardni pleh *	3	160	25 ... 35
Keksići	Standardni pleh *	3	180	25 ... 35
Peciva	Standardni pleh *	3	200	45 ... 55
Lepinja	Standardni pleh *	3	200	35 ... 45

* Ovi dodaci možda nisu uključeni u vaš proizvod.

6.1.2 Meso, riba i živalsko meso

Ključne tačke o grilovanju

- Pečenje celog pileta, ćurke i velikih komada mesa sa dresingom poput limunovog soka i crnog bibera koji se stavlja pre pečenja, poboljšaće performanse pečenja
- Potrebno je 15 do 30 minuta duže za pečenje mesa sa kostima u odnosu na pečenje iste količine mesa bez kostiju.
- Za svaki centimetar debljine mesa je potrebno približno 4 do 5 minuta pečenja.
- Nakon isteka vremena pečenja, ostavite meso u rerni oko 10 minuta. Sokovi se bolje raspoređuju kroz meso i ne cure kada se meso seče.
- Ribu postavite u sredinu žičane police na dnu u vatrostalnoj posudi.
- Kuvajte preporučena jela prema tabeli za spremanje hrane sa jednim plehom.

Tabela za spremanje mesa, ribe i živalskog mesa

Hrana	Dodaci koje možete koristiti	Radna funkcija	Pozicija police	Temperatura (°C)	Vreme pečenja (minimalno) (okvirno)
Stek (celi) / Prženi (1 kg)	Standardni pleh *	Gornji i donji grejač + ventilator	3	15 min. 250/ maks, nakon 180 ... 190	60 ... 80
Jagnjeća plečka (1,5-2 kg)	Standardni pleh *	Gornji i donji grejač + ventilator	3	170	85 ... 110
Pečena piletina (1,8-2 kg)	Žičani gril * Stavite jednu posudu na donju policu.	Gornji i donji grejač + ventilator	2	15 min. 250/max, nakon 190	60 ... 80
Pečena piletina (1,8-2 kg)	Žičani gril * Stavite jednu posudu na donju policu.	Grejanje s ventilatorom	2	200 ... 220	60 ... 80
Pečena piletina (1,8-2 kg)	Žičani gril * Stavite jednu posudu na donju policu.	Funkcija "3D"	2	15 min. 250/max, nakon 190	60 ... 80
Ćurka (5,5 kg)	Standardni pleh *	Gornji i donji grejač + ventilator	1	25 min. 250/ maks, nakon 180 ... 190	150 ... 210
Ćurka (5,5 kg)	Standardni pleh *	Funkcija "3D"	1	25 min. 250/ maks, nakon 180 ... 190	150 ... 210
Riba	Žičani gril * Stavite jednu posudu na donju policu.	Gornji i donji grejač + ventilator	3	200	20 ... 30
Riba	Žičani gril * Stavite jednu posudu na donju policu.	Funkcija "3D"	3	200	20 ... 30

Prethodno zarijavanje se preporučuje za svu hranu.

*Ovi dodaci možda nisu uključeni u vaš proizvod.

**Ovi dodaci nisu uključeni u vaš proizvod. Oni su komercijalno dostupni dodaci.

6.1.3 Gril

Kada grilujete meso, ribu ili živinu, ona brzo potamni, ima lepu koru i ne isušuje se. Fileti mesa, komadići mesa i kobasice su naročito pogodni za grilovanje, kao i povrće sa visokim sadržajem vode poput paradajza i crnog luka.

Opšta upozorenja

- Hrana koja nije adekvatna za grilovanje predstavlja opasnost od nastanka požara. Grilujte samo hranu koja se sme obrađivati na temperaturi za intenzivno grilovanje. Takođe, hranu ne stavljajte predaleko u zadnji deo grila. Ovo je najtoplije područje i masna hrana se može zapaliti.
- **Za vreme grilovanja zatvorite vrata rerne. Nikada ne grilujte sa otvorenim vratima rerne. Vruće površine mogu izazvati opekotine!**

Tabela za gril

Hrana	Dodaci koje možete koristiti	Pozicija polica	Temperatura (°C)	Vreme pečenja (minimalno) (okvirno)
Riba	Žičani gril	4 - 5	250	20 ... 25
Piletina u komadima	Žičani gril	4 - 5	250	25 ... 35
Ćufte (teletina) - 12 količina	Žičani gril	4	250	20 ... 30
Jagnjeći kotleti	Žičani gril	4 - 5	250	20 ... 25
Odrezak - (meso seckano na kockice)	Žičani gril	4 - 5	250	25 ... 30
Teleći kotleti	Žičani gril	4 - 5	250	25 ... 30
Gratinirano povrće	Žičani gril	4 - 5	220	20 ... 30
Tostirani hleb	Žičani gril	4	250	1 ... 3

Preporučuje se prethodno zagrevanje 5 minuta za svu hranu koja se griluje.

Komade hrane okrenite nakon 1/2 ukupnog vremena spremanja hrane.

6.1.4 Testna jela

- Jela u ovoj tabeli pripremljena su u skladu sa standardom EN 60350-1 kako bi se olakšalo testiranje proizvoda za kontrolne ustanove.

Ključne tačke grila

- Pripremite hranu slične debljine i težine što je više moguće za grilovanje.
- Rasporedite komade koji će se grilovati na žičanu policu ili u pleh za pečenje sa žičanom policom tako da površina hrane nije veća od površine grejača.
- U zavisnosti od debljine komada za gril, vremena pripreme data u tabeli mogu varirati.
- Ubacite žičanu policu ili pleh za grilovanje na željeni nivo u rerni. Ako grilujete na žičanoj polici, ubacite pleh na nižu visinu kako bi prikupljao masnoću. Pleh koji ćete ubaciti trebalo bi da bude veličine tako da pokriva celokupnu površinu grila. Takav pleh možda nije priložen uz proizvod. Dodajte malo vode u pleh zbog lakšeg čišćenja.

Tabela načina spremanja testnih obroka

Predlozi za pečenje u samo jednom plehu

Hrana	Dodaci koje možete koristiti	Radna funkcija	Pozicija polica	Temperatura (°C)	Vreme pečenja (minimalno) (okvirno)
Pecivo (slatki kolačić)	Standardni pleh *	Gornji i donji grejač	3	140	20 ... 30
Pecivo (slatki kolačić)	Standardni pleh *	Grejanje s ventilatorom	Na modelima sa žičanim policama :3 Na modelima bez žičanih polica :2	140	15 .. 25
Sitni kolači	Standardni pleh *	Gornji i donji grejač	3	160	25 ... 35
Sitni kolači	Standardni pleh *	Grejanje s ventilatorom	3	150	25 ... 35
Biskvit torta	Okrugli kalup za torte, prečnika 26 cm sa stezaljkom na žičanom grilu **	Gornji i donji grejač	2	150	30 ... 40
Biskvit torta	Okrugli kalup za torte, prečnika 26 cm sa stezaljkom na žičanom grilu **	Grejanje s ventilatorom	2	150	35 ... 45
Pita od jabuka	Okrugli crni metalni kalup, prečnika 20 cm na žičanom grilu **	Gornji i donji grejač	2	180	50 ... 65
Pita od jabuka	Okrugli crni metalni kalup, prečnika 20 cm na žičanom grilu **	Grejanje s ventilatorom	3	170	50 ... 65

Predlozi za kuvanje sa dve posude

Hrana	Dodaci koje možete koristiti	Radna funkcija	Pozicija polica	Temperatura (°C)	Vreme pečenja (minimalno) (okvirno)
Sitni kolači	2-Standardni pleh * 4-Pleh za testa *	Grejanje s ventilatorom	2 - 4	150	25 ... 35
Pecivo (slatki kolačić)	2-Standardni pleh * 4-Pleh za testa *	Grejanje s ventilatorom	2 - 4	140	15 ... 25

Prethodno zarijavanje se preporučuje za svu hranu.

*Ovi dodaci možda nisu uključeni u vaš proizvod.

**Ovi dodaci nisu uključeni u vaš proizvod. Oni su komercijalno dostupni dodaci.

Gril

Hrana	Dodaci koje možete koristiti	Pozicija polica	Temperatura (°C)	Vreme pečenja (minimalno) (okvirno)
Ćufte (teletina) - 12 količina	Žičani gril	4	250	20 ... 30
Tostirani hleb	Žičani gril	4	250	1 ... 3

Preporučuje se prethodno zagrevanje 5 minuta za svu hranu koja se griluje.
Komade hrane okrenite nakon 1/2 ukupnog vremena spremanja hrane.

7 Održavanje i čišćenje

7.1 Opšte informacije o čišćenju

Opšta upozorenja

- Sačekajte da se uređaj ohladi pre čišćenja. Vruće površine mogu izazvati opekotine!
- Nemojte nanositi deterdžente direktno na vruće površine. Ovo može izazvati trajne mrlje.
- Detaljno očistite i osušite uređaj nakon svake upotrebe. Na taj način ćete lakše ukloniti ostatke hrane, čime izbegavate da ti ostaci izgore tokom sledeće upotrebe uređaja. Time se produžava vek trajanja uređaja i smanjuju problemi sa kojima se često suočavaju korisnici.
- Ne koristite sredstva za paročišćenje za čišćenje uređaja.
- Neki deterdženti ili sredstva za čišćenje mogu izazvati oštećenja površine. Neodgovarajuća sredstva za čišćenje su: izbeljivač, proizvodi za čišćenje koji sadrže amonijak, kiselinu ili hlorid, proizvodi za čišćenje parom, sredstva za uklanjanje kamenca, sredstva za uklanjanje mrlja i rđe, abrazivna sredstva za čišćenje (kreme za čišćenje, prašak za ribanje, krema za ribanje, abrazivno sredstvo i pribor za struganje, žica, sunđer, krpe za čišćenje koje upija prljavštinu i ostatke deterdženta).
- Za čišćenje nakon svake upotrebe nije potreban poseban materijal za čišćenje. Uređaj očistite deterdžentom za pranje posuđa, toplom vodom i mekom krpom ili sunđerom i osušite suvom krpom.

- Obavezno nakon čišćenja potpuno obrišite preostalu tečnost i odmah očistite hranu isprskanu oko tokom pečenja.
- Ne perite nijednu komponentu vašeg uređaja u mašini za pranje sudova.

Površine od inoksa i nerđajuće površine

- Ne koristite sredstva za čišćenje koja sadrže kiselinu ili hlor za čišćenje površina od nerđajućeg čelika ili inoksa i ručica.
- Površina od nerđajućeg inoksa može vremenom promeniti boju. To je normalno. Nakon svakeog rada, očistite deterdžentom pogodnim za nerđajuću površinu ili površinu od inoksa.
- Koristite meku krpom sa tečnim deterdžentom (neabrazivnim) pogodnim za čišćenje površina od inoksa, pri čemu treba da obratite pažnju da brišete samo u jednom pravcu.
- Odstranite mrlje od kamenca, ulja, škroba i proteina na staklenim površinama i površinama od inoksa bez odlaganja. Mrlje mogu zarđati nakon duže vremena.
- Sredstva za čišćenje poprskana/nanešena na površinu treba odmah očistiti. Abrazivna sredstva za čišćenje ostavljena na površini uzrokuju pojavu belih mrlja na površini.

Emajlirane površine

- Nakon svake upotrebe, emajlirane površine očistite deterdžentom za pranje posuđa, toplom vodom i mekom krpom ili sunđerom i osušite suvom krpom.

- Ako vaš proizvod ima funkciju lakog čišćenja parom, možete izvršiti lako čišćenje parom za netvrdokornu trenutnu nečistoću. (Pogledajte “Jednostavno paročišćenje ▶ 38”.)
- Za tvrdokorne mrlje može se koristiti sredstvo za čišćenje rerne i grila koje se preporučuje na internet stranici vašeg proizvoda i sunđer za čišćenje koje ne ostavlja ogrebotine. Ne koristite neko drugo sredstvo za čišćenje rerne u tom slučaju.
- Da biste očistili prostor predviđen za spremanje hrane, rerne se mora ohladiti. Čišćenje vrućih površina izazvaće i opasnost od požara i oštećenja emajlirane površine.

Katalitičke površine

- Bočne strane u prostoru za spremanje hrane mogu biti prekrivene samo emajliranim ili katalitičkim zidovima. Navedeno zavisi od modela.
- Katalitički zidovi imaju laganu mat i poroznu površinu. Katalitički zidovi rerne se ne smeju čistiti.
- Katalitičke površine apsorbuju ulje zahvaljujući svojoj poroznoj strukturi i počinju sjajiti kada je površina zasićena uljem, u tom slučaju preporučuje se zamena delova.

Staklene površine

- Pri čišćenju staklenih površina ne koristite strugače od tvrdog metala i abrazivne materijale za čišćenje. Isti mogu oštetiti staklenu površinu.
- Proizvod očistite deterdžentom za pranje posuđa, toplom vodom i mekom krpom od sitnih vlakana koja je predviđena za čišćenje staklenih površina i osušite suvom krpom od sitnih vlakana.
- Ako posle čišćenja ima ostatka deterdženta, obrišite ga hladnom vodom i osušite čistom i suvom krpom od sitnih vlakana. Sledeći put preostali deterdžent može oštetiti staklenu površinu.
- Ni pod kojim uslovima ostatke osušene na staklenoj površini ne treba čistiti nazubljenim noževima, žičanom vunom ili sličnim alatima za gebranje.

- Mrlje od kalcijuma (žute mrlje) možete ukloniti sa staklene površine komercijalno dostupnim sredstvom za uklanjanje kamenca, sredstvom za uklanjanje kamenca poput sirćeta ili limunovog soka.
- Ako je površina jako zaprljana, nanosite sredstvo za čišćenje na mrlju sunđerom i sačekajte duže vremena da isto adekvatno odreaguje. Zatim očistite staklenu površinu vlažnom krpom.
- Promene boje i mrlje na staklenoj površini normalna su pojava i ne predstavljaju grešku.

Plastični delovi i obojene površine

- Očistite plastične delove i obojene površine deterdžentom za pranje posuđa, toplom vodom i mekom krpom ili sunđerom i osušite suvom krpom.
- Ne koristite strugače od tvrdog metala i abrazivna sredstva za čišćenje. Oni mogu oštetiti površine.
- Uverite se da spojevi komponenti proizvoda ne budu ostavljeni vlažni i sa deterdžentom. U suprotnom može doći do korozije na ovim spojevima.

7.2 Pribor za čišćenje

Ne stavljajte pribor proizvoda u mašinu za pranje sudova osim ako nije drugačije navedeno u korisničkom priručniku.

7.3 Čišćenje kontrolne table

- Prilikom čišćenja ploča s kontrolnim okruglim dugmadima, obrišite tablu i dugmad vlažnom mekom krpom i osušite suvom krpom. Ne uklanjajte dugmad i zaptivke ispod da biste očistili tablu. Na taj način možete oštetiti kontrolnu tablu i dugmad.
- Prilikom čišćenja inoksa panela s kontrolnim dugmadima, nemojte koristiti sredstva za čišćenje površina od inoksa oko dugmadi. Indikatori oko dugmeta se mogu izbrisati.
- Očistite kontrolnu tablu osetljivu na dodir vlažnom mekom krpom i osušite suvom krpom. Ako vaš proizvod ima funkciju zaključavanja tastera, postavite

zaključavanje tastera pre čišćenja kontrolne table. Ako postupite drugačije, tastere možete neadekvatno odabrati.

7.4 Čišćenje unutrašnjosti rerne (površina za spremanje hrane)

Sledite korake čišćenja opisane u odeljku „Opšte informacije o čišćenju“ prema tipovima površine u vašoj rerni.

Čišćenje stranica rerne

Bočne strane u prostoru za spremanje hrane mogu biti prekrivene samo emajliranim ili katalitičkim zidovima. Navedeno zavisi od modela. Ako model ima katalitičku stranicu, pogledajte informacije u odeljku „Katalitički zidovi“. Ako je vaš proizvod model sa žičanim policama, uklonite žičane police pre čišćenja bočnih zidova. Zatim završite čišćenje kako je opisano u odeljku „Opšte informacije o čišćenju“ se prema vrsti bočnog zida.

Da biste uklonili bočne žičane police:

1. Uklonite prednji deo žičane police povlačenjem na bočni zid u suprotnom smeru.
2. Povucite žičanu policu prema sebi da biste je potpuno skinuli.

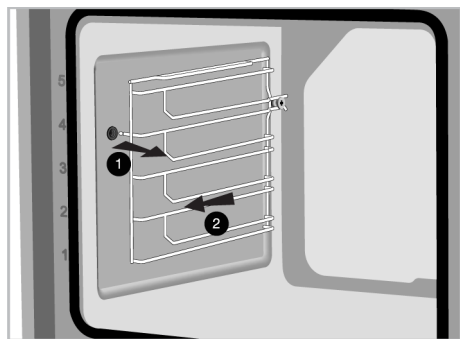

3. Da biste ponovo postavili police, obavite iste korake kao tokom skidanja, ali obrnutim redosledom.

7.5 Jednostavno paročišćenje

Ovo omogućava čišćenje prljavštine (koja nije tvrdokorna) koja je omekšana parom u rerni i kapljicama vode koje se lako kondenzuju na unutrašnjim površinama rerne.

1. Izvadite sve dodatke iz rerne.
2. Sipajte 500 ml vode u pleh i stavite pleh na 2. nivo police u rerni.

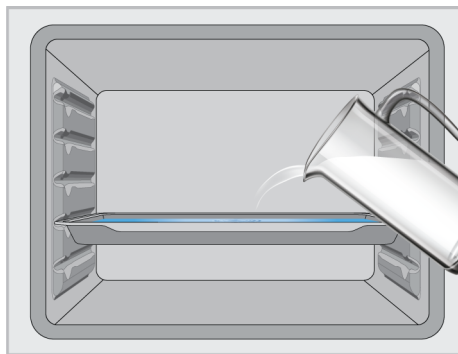

3. Podesite rernu na radni režim "Donji grejač" i uključite je na 100°C tokom 20 minuta.

Otvorite vrata i obrišite unutrašnje površine rerne vlažnim sunđerom ili krpom.

U slučaju tvrdokornih mrlja, proizvod očistite deterdžentom za pranje posuđa, toplom vodom i mekom krpom ili sunđerom i osušite suvom krpom.



U funkciji lakog paročišćenja, očekuje se da dodata voda ispari i kondenzuje se na unutrašnjoj strani rerne i na vratima rerne kako bi se omekšala lagana prljavština nastala u vašoj rerni. Kondenzat koji se stvori na vratima rerne može prsnuti okolo kada se vrata rerne otvore. Čim otvorite vrata rerne, obrišite kondenzat.

(Razlikuje se u zavisnosti od modela proizvoda. *Možda nije dostupno kod vašeg modela.) Nakon kondenzacije unutar rerne, može se pojaviti lokvica ili vlaga u

žlebu rezervoara na dnu rerne. Nakon upotrebe, očistite ovaj žleb vlažnom krpom a zatim posušite.

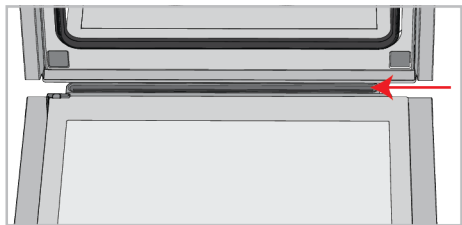

7.6 Čišćenje vrata rerne

Možete da skinete vrata i staklo rerne da biste ih očistili. Kako ukloniti vrata i staklo objašnjeno je u odeljcima „**Skidanje vrata rerne**” i „**Skidanje unutrašnjeg stakla na vratima rerne**”. Nakon što skinete unutrašnje staklo na vratima, očistite ga sredstvom za pranje posuđa, toplom vodom i mekom krpom ili sunđerom i osušite suvom krpom. Da biste uklonili ostatke kamenca koji se mogu formirati na staklu rerne, obrišite staklo sirćetom i isperite.



Da biste očistili vrata i stakla rerne nemojte koristiti gruba abrazivna sredstva za čišćenje, metalne strugače, žičanu vunu ili sredstva za izbeljivanje.

Skidanje vrata rerne

1. Otvorite vrata rerne.
2. Otvorite klipse na šarkama sa desne i leve strane na vratima tako što ćete ih gurnuti nadole kao što je prikazano na slici.
3. Tipovi šarki su (A), (B), (C) u zavisnosti od modela proizvoda. Sledeće slike pokazuju kako se otvara svaki tip šarki.
4. (A) tip šarke je dostupan u normalnim tipovima vrata.

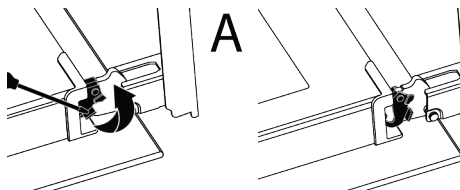

5. (B) tip šarke je dostupan u tipovima vrata sa usporivačem za zatvaranje.

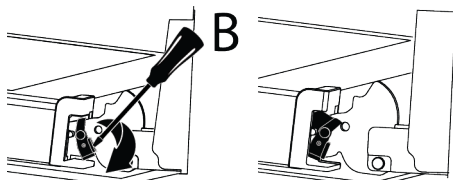

6. (C) tip šarke je dostupan u tipovima vrata sa usporivačem za otvaranje/zatvaranje.

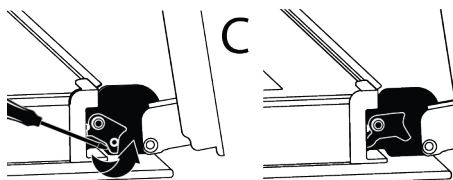

7. Postavite vrata rerne u poluzatvoren položaj.

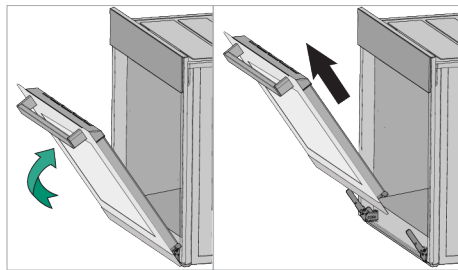

8. Skinete vrata tako što ćete ih izvući naviše da biste ih oslobodili iz leve i desne šarke.



Kada vraćate vrata, obavite iste korake kao tokom skidanja, ali obrnutim redosledom. Ne zaboravite da zatvorite klipse na šarkama kada vratite vrata.

7.7 Skidanje unutrašnjeg stakla sa vrata rerne

Unutrašnje staklo na prednjim vratima uređaja može se skinuti za potrebe čišćenja.

1. Otvorite vrata rerne.
2. Povucite plastični deo pričvršćen na gornjem delu prednjih vrata prema sebi istovremeno pritiskajući na tačke pritiska sa obe strane dela i izvadite ga.

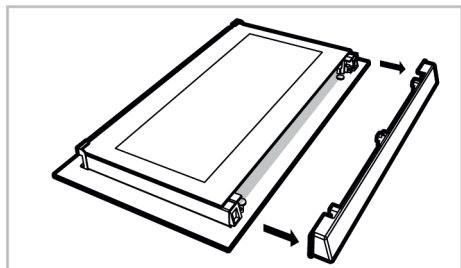
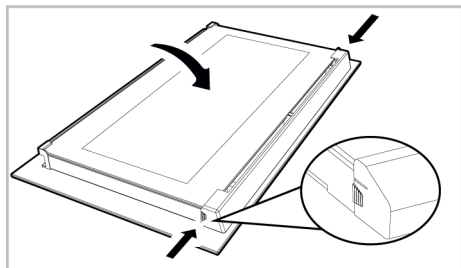

3. Kao što je prikazano na slici, malo podignite staklenu ploču s unutrašnje strane (1) prema „A“ a zatim je izvadite povlačenjem prema „B“.

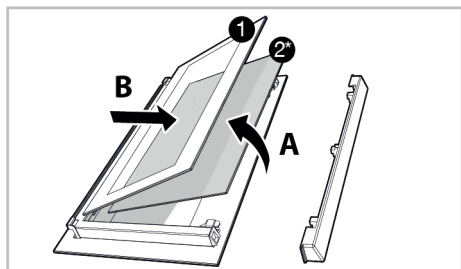

- 1 Staklena ploča sa unutrašnje strane 2* Unutrašnje staklo (možda nije dostupno kod vašeg proizvoda)

4. Ako vaš proizvod ima unutrašnjue staklo (2), ponovite isti postupak da biste ga skinuli (2).
5. Prvi korak za vraćanje vrata u probitno stanje je ponovno postavljanje unutrašnjeg stakla (2). Postavite zakošeni ugao staklene ploče tako da nalegne u zakošeni ugao na plastičnom prerezu. (Ako vaš proizvod ima unutrašnje staklo). Unutrašnje staklo (2) mora biti pričvršćeno na plastični prerez najbliži staklenoj ploči s unutrašnje strane (1).
6. Prilikom ponovnog poslavljanja staklene ploče s unutrašnje strane (1) proverite da li štampana strana stakla leži licem prema unutrašnjem staklu. Od ključnog je značaja da donji uglovi staklene ploče s unutrašnje strane (1) nalegnu u donje plastične prezeze.
7. Gurnite plastični deo prema okviru dok ne čujete zvuk „klik“.

7.8 Čišćenje sijalice u rerni

U slučaju da se staklena površina sijalice u rerni postane zaprlja; očistite je deterdžentom za pranje posuđa, toplom vodom i mekom krpom ili sunderom i osušite suvom krpom. U slučaju kvara sijalice u rerni, možete zameniti sijalicu prema postupku opisanom u sledećem odeljku.

Zamena sijalice u rerni

Opšta upozorenja

- Pre menjanja sijalice proverite da li je uređaj isključen sa napajanja elektrinom energijom i da li se ohladio, kako biste izbegli rizik od strujnog udara. Vruće površine mogu izazvati opekotine!
- Ovu rernu napaja sijalica sa žarnom niti snage manje od 40 W, manje od 60 mm visine, manje od 30 mm u prečniku ili halogena lampa sa utičnicom G9 snage manje od 60 W. Sijalice su pogodne za rad na temperaturama iznad 300 °C. Sijalice za rerne su dostupne kod

ovlašćenih servisa ili licenciranih tehničara. Ovaj proizvod sadrži sijalicu energetske klase G.

- Položaj sijalice može se razlikovati od položaja prikazanog na slici.
- Sijalica koja se koristi u ovom proizvodu nije adekvatna za upotrebu u domaćinstvu za osvetljavanje prostorija. Svrha ove sijalice je da pomogne korisniku da vidi prehrambene proizvode.
- Sijalice koje se koriste u ovom proizvodu podnose ekstremne fizičke uslove kao što su temperature iznad 50 °C.

Ako vaša rena ima okruglu sijalicu:

1. isključite uređaj iz struje.
2. Uklonite zaštitno staklo okrećući ga u smeru suprotnom od kazaljke na satu.

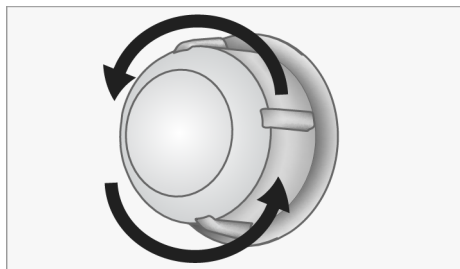

3. Ako je sijalica vaše rene tipa (A) prikazana na donjoj slici, okrenite sijalicu rene kao što je prikazano na slici i zamenite je novom. Ako je model tipa (B), izvucite je kao što je prikazano na slici i zamenite je novom.

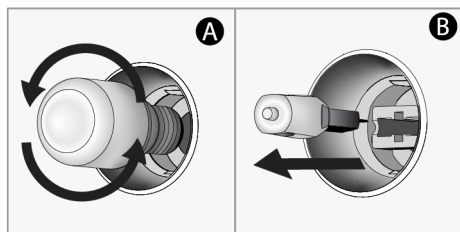

8 Rešavanje problema

Ako problem i dalje postoji nakon što ste slijedili upute u ovom poglavlju, obratite se prodavcu ili ovlaštenom servisu. Nikada nemojte sami da pokušavate da popravite proizvod.

4. Vratite zaštitno staklo.

Ako vaša rena ima kockastu sijalicu,

1. isključite uređaj iz struje.
2. Uklonite žičane police kao što je opisano.

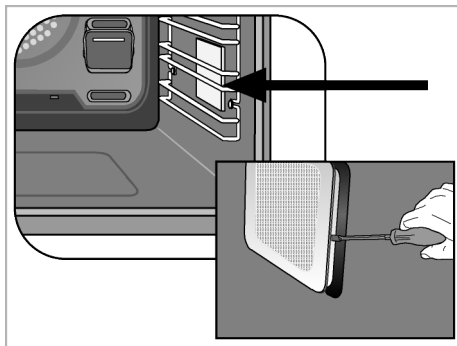

3. Šrafčigerom podignite zaštitno staklo sijalice. Prvo uklonite zavrtanj, ako postoji zavrtanj na kvadratnoj lampi u vašem proizvodu.
4. Ako je sijalica vaše rene tipa (A) prikazana na donjoj slici, okrenite sijalicu rene kao što je prikazano na slici i zamenite je novom. Ako je model tipa (B), izvucite je kao što je prikazano na slici i zamenite je novom.

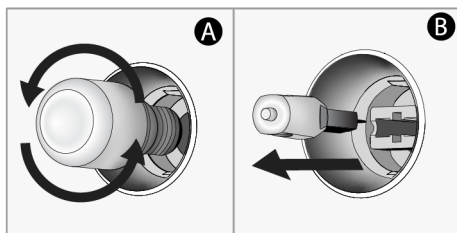

5. Vratite zaštitno staklo, a zatim vratite žičane police.

Para se emituje dok rena radi.

- Normalno je da se stvara para tokom rada. >>> Ovo nije greška.

Tokom spremanjajhrane pojavljuju se kapljice vode

- Para nastala tokom spremanja hrane kondenzuje se kada dođe u kontakt sa hladnim površinama izvan proizvoda i može da formira kapljice vode. >>> Ovo nije greška.

Zvuci metala se čuju dok se proizvod zagreva i hladi.

- Metalni delovi se mogu širiti i proizvoditi zvukove kada se zagreju. >>> Ovo nije greška.

Proizvod ne radi.

- Osigurač je možda neispravan ili pregoreo. >>> Proverite osigurače u razvodnoj kutiji. Promenite ih ako je potrebno ili ih ponovo aktivirajte.
- Uređaj ne sme da bude utaknut u utičnicu (s uzemljenjem). >>> Proverite da li je uređaj uključen u utičnicu.
- (Ako na vašem uređaju postoji tajmer) Tasteri na kontrolnoj tabli ne rade. >>> Ako vaš proizvod ima zaključavanje tastera, zaključavanje tastera je možda omogućeno, onemogućite zaključavanje tastera.

Sijalica na rerni nije uključena.

- Sijalica na rerni je možda neispravna. >>> Zamenite sijalicu u rerni.
- Nema struje. >>> Proverite da li ima napajanja sa mreže i proverite osigurače u razvodnoj kutiji. Zamenite osigurače ako je potrebno ili ih ponovo aktivirajte.

Rerna ne greje.

- Rerna možda nije podešena na određenu funkciju za spremanje hrane i/ili temperaturu. >>> Podesite rernu na određenu funkciju za spremanje hrane i/ili temperaturu.
- Za modele sa tajmerom, vreme nije podešeno. >>> Podesite vreme.
- Nema struje. >>> Proverite da li ima napajanja sa mreže i proverite osigurače u razvodnoj kutiji. Zamenite osigurače ako je potrebno ili ih ponovo aktivirajte.

- Vrata rerne su možda otvorena. >>> Obavezno zatvorite vrata rerne. Ako vrata rerne ostanu otvorena više od 5 minuta, podešavanja vremena spremanja hrane biće otkazana i grejači neće raditi.

(Za modele sa tajmerom) Ekran tajmera treperi ili je simbol tajmera ostao otvoren.

- Ranije je bilo nestanka struje. >>> Podesite vreme / Isključite dugmad za funkcije proizvoda i ponovo ih prebacite na željeni položaj.

Nakon početka spremanja hrane simbol ► treperi na ekranu i pojavljuje se zvučno upozorenje.

- Vrata rerne su možda otvorena. >>> Obavezno potpuno zatvorite vrata rerne. Kontaktirajte ovlašćeni servis ako kvar i dalje postoji.

Dobrodošli!

Spoštovani kupec,

Hvala, ker ste izbrali izdelek Beko. Upamo, da vam bo ta aparat, izdelan z visoko kakovostjo in moderno tehnologijo, nudil najboljšo učinkovitost. Zato pred uporabo izdelka pozorno preberite ta priročnik in vso drugo priloženo dokumentacijo.

Upoštevajte vse informacije in opozorila, ki jih vsebuje uporabniški priročnik. Na ta način boste zaščitili sebe in izdelek pred morebitnimi nevarnostmi.

Shranite uporabniški priročnik. Če izdelek izročite nekomu drugemu, priložite tudi navodila. Ta priročnik vsebuje garancijske pogoje, informacije o uporabi in načine odpravljanja težav za vaš izdelek.

Simboli in njihovi opisi v uporabniškem priročniku:



Nevarnost, ki lahko privede do poškodb ali celo smrti.



Pomembne informacije in koristni nasveti za uporabo.



Preberite uporabniški priročnik.



Opozorilo za vročo površino.

OPOMBA Nevarnost, ki lahko privede do stvarne škode na izdelku ali okoljske škode.

Arçelik A.Ş.

Karaağaç caddesi No:2-6
34445 Sütlüce/Istanbul/TURKEY

Made in TURKEY

Kazalo vsebine

1 Varnostna navodila	46	6.1.2 Meso, ribe in perutnina	74
1.1 Predvidena uporaba	46	6.1.3 Žar	75
1.2 Varnost otrok, ranljivih oseb in domačih živali	46	6.1.4 Jedi za preizkus	76
1.3 Električna varnost	47	7 Vzdrževanje in čiščenje	77
1.4 Varnost pri transportu	48	7.1 Splošne informacije o čiščenju	77
1.5 Varnost pri namestitvi	49	7.2 Čiščenje dodatkov	79
1.6 Varnost pri uporabi	49	7.3 Čiščenje upravljalne plošče	79
1.7 Opozorila glede temperature	50	7.4 Čiščenje notranjosti pečice (območja za peko)	79
1.8 Uporaba dodatkov	50	7.5 Enostavno čiščenje s paro	80
1.9 Varnost pri peki	50	7.6 Čiščenje vratc pečice	80
1.10 Varnost pri vzdrževanju in čiščenju	51	7.7 Demontaža notranjega stekla vratc pečice	81
2 Navodila v zvezi z varovanjem okolja	51	7.8 Čiščenje luči v pečici	82
2.1 Direktiva o odpadkih	51	8 Odpravljanje težav	83
2.1.1 Skladnost z direktivo OEEQ in odlaganje odpadnega izdelka ...	51		
2.2 Informacije o embalaži	52		
2.3 Priporočila za varčevanje z energijo	52		
3 Vaš izdelek	53		
3.1 Predstavitev izdelka	53		
3.2 Predstavitev upravljalne plošče in njena uporaba	53		
3.2.1 Upravljalna plošča	54		
3.2.2 Predstavitev upravljalne plošče pečice	54		
3.3 Funkcije delovanja pečice	55		
3.4 Dodatki za izdelek	56		
3.5 Uporaba dodatkov k napravi	57		
3.6 Tehnični podatki	60		
4 Prva uporaba	61		
4.1 Nastavitev pri prvi uporabi	61		
4.2 Prvo čiščenje	61		
5 Uporaba pečice	62		
5.1 Splošne informacije glede uporabe pečice	62		
5.2 Uporaba upravljalne enote pečice	62		
5.3 Nastavitve	67		
6 Splošne informacije o peki	71		
6.1 Splošna opozorila glede peke v pečici	71		
6.1.1 Pekovski izdelki in pečene jedi .	72		

1 Varnostna navodila

- V tem razdelku so navedena varnostna navodila, ki jih je treba upoštevati, da se prepreči nevarnost telesnih poškodb ali materialne škode.
- Če izdelek izročite drugi osebi za osebno uporabo ali kot rabljen izdelek, morate priložiti tudi uporabniški priročnik, nalepke izdelka ter druge ustrezne dokumente in dele.
- Naše podjetje ne odgovarja za škodo, ki lahko nastane zaradi neupoštevanja teh navodil.
- Neupoštevanje teh navodil razveljavi morebitno garancijo.
- Namestitev in popravila mora vedno izvesti proizvajalec, pooblaščen serviser ali oseba, ki jo določi uvoznik.
- Uporabljajte samo originalne rezervne dele in dodatke.
- Ne izvajajte popravil ali zamenjave nobenega dela aparata, razen če je to izrecno navedeno v uporabniškem priročniku.
- Ne izvajajte tehničnih sprememb izdelka.

1.1 Predvidena uporaba

- Ta izdelek je namenjen za uporabo v gospodinjstvu. Ni primeren za komercialno uporabo.
- Izdelka ne uporabljajte v vrtovih, na balkonih ali drugih okoljih na prostem. Ta izdelek je namenjen uporabi v gospodinjstvu in v kuhinjah za osebje, pisarnah in drugih delovnih okoljih.
- **OPOZORILO:** Ta naprava se sme uporabljati le za kuhanje. Uporaba v druge namene, npr. za ogrevanje prostorov, ni dovoljena.
- Pečica se lahko uporablja za odmrzovanje, peko, cvrtje in pečenje na žaru.
- Ta naprava se ne sme uporabljati za ogrevanje, segrevanje krožnikov, obešanje brisač na ročaje ali sušenje perila.

1.2 Varnost otrok, ranljivih oseb in domačih živali

- Otroci, stari 8 let ali več, in osebe z zmanjšanimi fizičnimi, senzoričnimi ali duševnimi zmožnostmi ali s premalo izkušnjami in znanja lahko

uporabljajo ta izdelek, če jih kdo nadzira ali seznanjen z varno uporabo in nevarnostmi, ki so povezane z uporabo izdelka.

- Otroci se z napravo ne smejo igrati. Otroci naprave ne smejo čistiti in vzdrževati, razen če so pod nadzorom odrasle osebe.
- Te naprave naj ne uporabljajo osebe (tudi otroci) z zmanjšanimi telesnimi, čutilnimi ali duševnimi sposobnostmi, razen če so pod nadzorom ali pa so jim bili dani napotki glede varne uporabe.
- Otroci naj bodo pod nadzorom, da se z napravo ne bi igrali.
- Električni aparati so nevarni za otroke in domače živali. Otroci in domače živali se z napravo ne smejo igrati, plezati nanjo ali vstopati vanjo.
- Na aparat ne postavljajte predmetov, ki jih lahko dosežejo otroci.
- **OPOZORILO:** Med uporabo so površine, dosegljive na dotik, lahko vroče. Otroci naj se ne zadržujejo v bližini naprave.
- Embalažo hranite izven dosega otrok. Obstaja nevarnost poškodb in zadušitve.
- Ko so vratca odprta, ne postavljajte težkih predmetov nanje in ne dovolite otrokom,

da sedijo na njih. Pečica se lahko prevrne ali pa se poškodujejo tečajji.

- Preden napravo zavržete, zaradi varnosti odrežite vtič in poskrbite, da naprava ne bo več delovala.



1.3 Električna varnost

- Napravo priključite v ozemljeno vtičnico, zaščiteno z varovalko z vrednostjo, ki je navedena na tipski nalepki. Ozemljitev naj izvede kvalificirani električar. Naprave ne uporabljajte brez ozemljitve v skladu z lokalnimi/nacionalnimi predpisi.
- Vtič ali električni priključek naprave mora biti na dobro dostopnem mestu (kjer ne bo vpliva plamenov štedilnika). Če to ni mogoče, mora biti v električno inštalacijo vgrajen odklopnik (varovalka, stikalo, stikalo na ključ ipd.) za izklop naprave v skladu s predpisi za električno napeljavo. Odklopnik mora prekiniti vse pole od omrežja.
- Med nameščanjem, popravili ali prenašanjem naprava ne sme biti priključena na električno omrežje.

- Vtič priklopite v vtičnico, ki ima enako napetost in frekvenco, kot je navedeno na tipski ploščici.
 - Če vaš izdelek nima električnega kabla, uporabite električni napajalni kabel, opisan v razdelku »Tehnični podatki«.
 - Električni kabel ne sme biti stisnjen pod aparatom ali med aparatom in steno. Na kabel ne postavljajte težkih predmetov. Kabla ne prepogibajte, stiskajte in naj ne bo v stiku z vročimi površinami.
 - Hrbtna površina naprave se med uporabo segreje. Kabel se ne sme dotikati hrbtne površine, saj se lahko poškoduje.
 - Kabel se ne sme zagostiti med vratci pečice in ne sme biti napeljan prek vročih površin. Če tega ne upoštevate, se lahko izolacija kablov stopi, kar lahko povzroči požar zaradi kratkega stika.
 - Uporabljajte samo originalen kabel. Ne uporabljajte poškodovanih kablov in kabelskih podaljškov.
 - Če je kabel poškodovan, ga mora zamenjati proizvajalec, pooblaščen servis ali oseba, ki jo določi uvoznik, da se preprečijo morebitne nevarnosti.
 - **OPOZORILO:** Pred zamenjavo žarnice v pečic odklopite napravo od električnega napajanja, da preprečite nevarnost električnega udara. Odklopite napravo ali izključite varovalko.
- Če ima izdelek napajalni kabel in vtič:
- Naprave ne priključujte v razrahljano, demontirano, polomljeno, umazano, mastno vtičnico ali vtičnico, ki lahko pride v stik z vodo (npr. če voda kaplja z delovne površine).
 - Ne dotikajte se vtiča z mokrimi rokami! Izdelka ne odklapljajte z vlečenjem kabla. Pri odklapljanju vedno držite vtič.
 - Vtič mora biti trdno vstavljen v vtičnico, da ne pride do iskrenja.



1.4 Varnost pri transportu

- Pred transportiranjem aparata ga odklopite od električnega omrežja.
- Izdelek je težak, zato naj ga prenašata najmanj dve osebi.

- Za prenašanje ali premikanje aparata ne uporabljajte vrat in/ ali ročaja.
- Med prenašanjem ne postavljajte drugih predmetov na aparat in prenašajte aparat v pokončni legi.
- Pred prenašanjem aparata ga ovijte s penasto folijo ali debelejšo lepenko ter ga ovijte z lepilnim trakom. Izdelek tesno ovijte z lepilnim trakom, da zaščitite odstranljive ali premične dele izdelka in izdelek pred poškodbami.
- Vse dele aparata pregledajte glede poškodb, nastalih med transportom.

1.5 Varnost pri namestitvi

- Pred namestitvijo aparata preverite, ali je nepoškodovan. Če je aparat poškodovan, ga ne nameščajte.
- Aparata ne postavljajte poleg virov toplote (radiatorjev, peči itd.).
- Okolica vseh rež za prezračevanje naj bo vedno prosta.
- Aparat ne sme biti nameščen za okrasnimi vrati, saj se lahko v nasprotnem pregreje.

1.6 Varnost pri uporabi

- Poskrbite, da izdelek po vsaki uporabi izključite.
- Če naprave dalj časa ne boste uporabljali, izvlecite vtič iz vtičnice ali odstranite varovalko iz podnožja.
- Ne uporabljajte okvarjene ali poškodovane naprave. V primeru okvare ali poškodbe naprave odklopite električne in plinske povezave in pokličite pooblaščen servis.
- Če so steklena vratca odstranjena ali zlomljena, naprave ne uporabljajte.
- Ne stopajte na napravo z namenom, da bi dosegli višje postavljene predmete.
- Nikoli ne uporabljajte izdelka, če zaradi alkohola ali mamil niste prisebni ali imate oslABLJENO koordinacijo gibanja.
- V kuhinji ne hranite vnetljivih snovi, saj lahko pride do požara. V kuhinji ne shranjujte vnetljivih snovi.
- Ročaj pečice ni sušilnik za brisače. Pri uporabi naprave na ročaj ne obešajte brisač, rokavic in podobnih tekstilnih na ročaj izdelkov.
- Tečajji naprave se med odpiranjem in zapiranjem vratc premikajo in se lahko

zataknejo. Pri odpiranju in zapiranju vratc ne segajte v področje tečajev.

1.7 Opozorila glede temperature

- **OPOZORILO:** Dostopni deli aparata so med uporabo vroči. Pazite, da se ne dotikate aparata in grelnikov. Otroci, mlajši od 8 let, naj se ne zadržujejo ob aparatu brez prisotnosti odrasle osebe.
- V bližini naprave ne shranjujte vnetljivih ali eksplozivnih snovi, saj so površine aparata med delovanjem vroče.
- Ker se pri odpiranju vratc sprošča vroča para, se držite stran. Para lahko povzroči opekline dlani, obraza in oči.
- Med uporabo se aparat lahko segreje. Pazite, da se ne dotikate vročih delov, notranjosti pečice in grelnikov.
- Pri vstavljanju jedi v vročo pečico ali jemanju iz nje vedno nosite rokavice za zaščito pred visokimi temperaturami.

1.8 Uporaba dodatkov

- Pomembno je, da žično rešetko in pekače pravilno postavite na police. Za podrobne informacije glejte razdelek **Uporaba dodatkov**.

- Dodatki lahko med zapiranjem vratc poškodujejo steklena vratca. Dodatke vedno potisnite v pečico do konca.

1.9 Varnost pri peki

- Bodite previdni pri uporabi alkoholnih pijač v jedeh. Alkohol pri visoki temperaturi izhlapeva in lahko v stiku z vročimi površinami zagori.
- V kuhinji ne hranite ostankov hrane, rabljenega olja itd., saj lahko pride do požara. Pred peko odstranite vso grobo umazanijo.
- Nevarnost zastrupitve s hrano
Ne hranite jedi v pečici več kot 1 uro pred in po peki. V nasprotnem lahko pride do zastrupitve s hrano ali bolezni.
- V pečici ne grejte zaprtih konzerv ali steklenih kozarcev. Tlak, ki se ustvari v zaprti posodi, lahko povzroči eksplozijo.
- Položite papir za peko v posodo ali v dodatek k pečici (pekač, žična rešetka itd.) z naloženimi jedmi v pečico. Odrežite odvečni papir za peko, ki visi čez robove pekača ali posode, da se ne more dotikati sten pečice in grelnikov. Ne uporabljajte papirja za peko, če pečete pri

višji temperaturi, kot je predpisana najvišja temperatura papirja za peko.

Papirja za peko nikoli ne polagajte na dno pečice.

- Ne polagajte pekačev, krožnikov ali aluminijaste folije neposredno na dno pečice. Nakopičena toplota lahko poškoduje dno pečice.
- Med peko na žaru morajo biti vratca pečice zaprta. Vroče površine lahko povzročijo opekline!
- Jedi, ki niso primerne za peko na žaru, predstavljajo nevarnost požara. Na žaru pecite le jedi, ki so za visoko temperaturo žara primerne. Hrane prav tako ne postavljajte preblizu grelca za žar. To je najbolj vroče področje v pečici in maščobe se lahko vnamejo.



1.10 Varnost pri vzdrževanju in čiščenju

- Pred čiščenjem počakajte, da se naprava ohladi. Vroče površine lahko povzročijo opekline!
- Naprave ne čistite z razprševanjem ali polivanjem vode nanj. Obstaja nevarnost električnega udara!
- Za čiščenje ne uporabljajte parnih čistilnikov, saj lahko to privede do električnega udara.
- Za čiščenje sprednjega oz. zgornjega stekla vratc pečice (če obstaja) ne uporabljajte grobih abrazivnih čistil, kovinskih strgal, jeklene volne ali belil. Ti materiali lahko na steklu pustijo praske in razpoke.
- Upravljalna plošča naj bo vselej čista in suha. Če je površina vlažna ali umazana, bo upravljanje oteženo.

2 Navodila v zvezi z varovanjem okolja

2.1 Direktiva o odpadkih

2.1.1 Skladnost z direktivo OEE0 in odlaganje odpadnega izdelka

Ta izdelek je skladen z direktivo EU OEE0 (2012/19/EU). Ta izdelek ima klasifikacijski simbol za odpadno električno in elektronsko opremo (OEE0).



Ta izdelek je izdelan iz visokokakovostnih delov in materialov, ki jih je mogoče ponovno uporabiti in so primerni za recikliranje. Izdelka zato ob koncu njegove življenjske dobe ne odložite med običajne gospodinjne in druge odpadke. Oddajte ga na zbirno mesto za recikliranje električne in elektronske opreme. Za informacije o teh zbirnih mestih se lahko obrnete na lokalno

upravo. S pravilnim odlaganjem aparata pomagata preprečiti negativne posledice za okolje in zdravje ljudi.

Skladnost z direktivo RoHS:

Izdelek, ki ste ga kupili, je skladen z direktivo EU RoHS (2011/65/EU). Ne vsebuje škodljivih in prepovedanih snovi, ki so navedene v direktivi.

2.2 Informacije o embalaži

Embalažni materiali izdelka so izdelani iz snovi, ki jih je mogoče reciklirati v skladu z našimi nacionalnimi okoljskimi predpisi. Odpadne embalaže ne odložite med gospodinjne ali druge odpadke, ampak jo oddajte na zbirna mesta za embalažne materiale, ki jih določijo lokalne oblasti.

2.3 Priporočila za varčevanje z energijo

V skladu z uredbo EU 66/2014 lahko najdete informacije o energijski učinkovitosti na priloženem računu za izdelek.

Naslednji predlogi vam bodo v pomoč pri uporabi izdelka na ekološki in energijsko učinkovit način.

- Zamrznjeno hrano pred peko odmrznite.
- V pečici uporabljajte temno ali emajlirano posodo, ki bolje prevaja toploto.
- Če recept ali uporabniški priročnik svetujeta predgrevanje, to vedno upoštevajte. Med peko ne odpirajte vrat pečice prepogosto.
- 5 do 10 minut pred koncem peke izključite aparat. Lahko prihranite do 20 % električne energije, če uporabite preostalo toploto.
- Poskušajte pripravljati več jedi hkrati v pečici. Lahko pečete tako, da na rešetko postavite dva pekača. Lahko tudi pečete dve jedi drugo za drugo, s tem boste prihranili energijo, ker bo pečica še vroča.
- Pri peki v načinu Grelec ventilatorja Eko ne odpirajte vrat pečice. Če vratc ne odpirate, je temperatura v notranjosti optimizirana za varčevanje z energijo v načinu delovanja Grelec ventilatorja Eko in ta temperatura se lahko razlikuje od temperature, prikazane na zaslonu.

3 Vaš izdelek

3.1 Predstavitev izdelka

SL

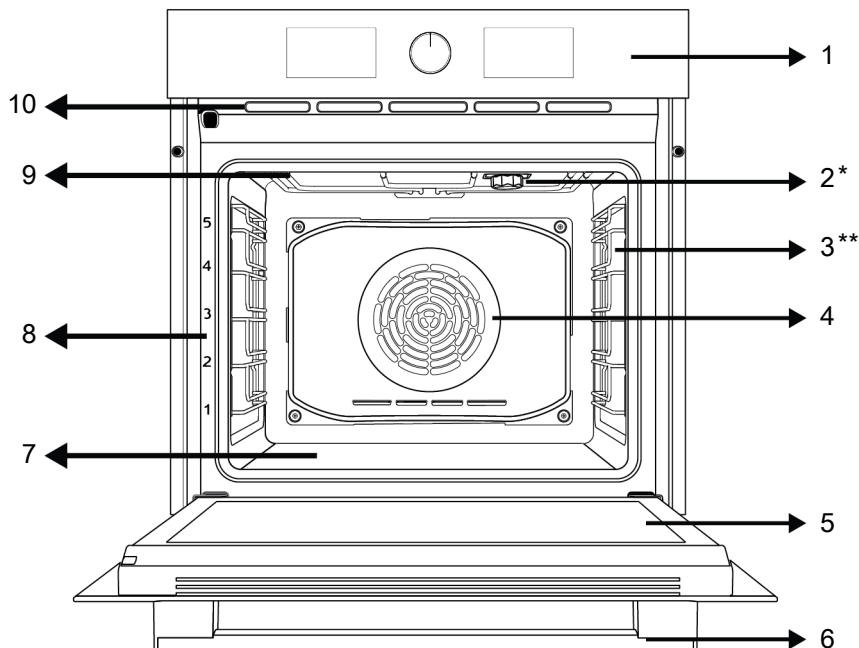

1 Upravljalna plošča

3 Žične police

5 Vratca

7 Spodnji grelnik (pod jekleno ploščo)

9 Zgornji grelnik

2 Lučka

4 Motor ventilatorja (za jekleno ploščo)

6 Ročaj

8 Položaji polic

10 Luknjice ventilatorja

* Odvisno od modela naprave. Vaš aparat morda nima lučke, ali pa se tip in mesto lučke razlikujeta od slike.

** Odvisno od modela naprave. Vaš izdelek morda ni opremljen z žičnimi policami. Na sliki je za primer prikazan model z žičnimi policami.

3.2 Predstavitev upravljalne plošče in njena uporaba

Ta razdelek vsebuje opis upravljalne plošče in osnovne načine njene uporabe. V odvisnosti od tipa naprave se nekatere slike lahko razlikujejo od dejanskega izdelka.

3.2.1 Upravljalna plošča

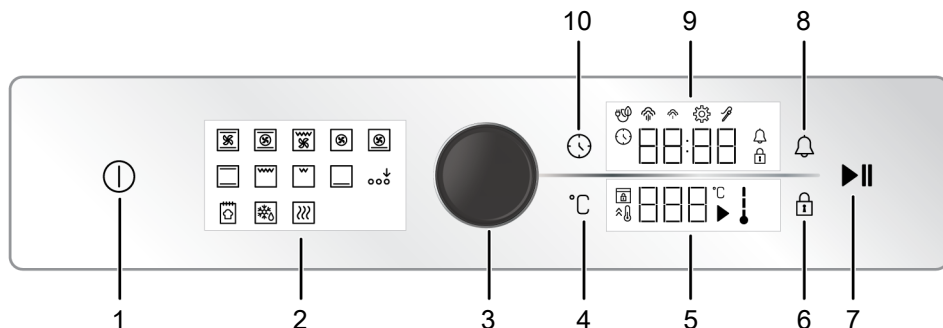

- | | | | |
|---|---------------------------------------|----|-------------------------------|
| 1 | Tipka za vklop/izklop | 2 | Prikaz delovanja |
| 3 | Gumb za upravljanje pečice | 4 | Tipka za nastavev temperature |
| 5 | Področje za prikaz temperature | 6 | Tipka za zaklepanje |
| 7 | Tipka za začetek/konec peke | 8 | Tipka za alarm |
| 9 | Področje časovnika/kazalnika trajanja | 10 | Tipka za čas in nastavev |

Za upravljanje izdelka se uporabljajo gumbi, ki so lahko tudi skriti in je nanje treba pritisniti, da izskočijo. Pri teh modelih najprej pritisnite na ustrezeni gumb, da boste lahko upravljali pečico. Ko izvedete nastavitve, znova pritisnite na gumb, da se umakne.

3.2.2 Predstavitev upravljalne plošče pečice

Gumb za upravljanje pečice

Z upravljalnim gumbom pečice lahko preverite nastavitve časovnika/ure in temperature. Med nastavitvami se premikate z vrtenjem upravljalnega gumba v levo ali desno, nastavev potrdite s pritiskom na gumb.

Indikator temperature v pečici

Temperaturo v notranjosti pečice nakazuje simbol za temperaturo. Ob začetku peke je simbol prikazan na zaslonu in ko pečica doseže nastavljeno temperaturo, ustrezna stopnja zasveti.



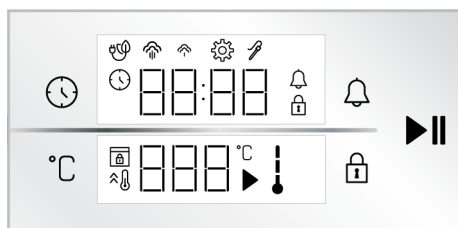

Prikaz delovanja

Funkcije vaše pečice upravljate na funkcijskem zaslonu. Vsako funkcijo aktivirate tako, da se je dotaknete. Vse funkcije na zaslonu so prikazane shematično in morda niso na voljo na vašem aparatu. Funkcije vašega aparata opisuje razdelek »Funkcije delovanja pečice«.

Indikatorska področja:





Tipke :

-  : Tipka za čas in nastavev
-  : Tipka za nastavev temperature
-  : Tipka za zaklepanje
-  : Tipka za alarm
-  : Tipka za začetek/konec peke

Področje časovnika/kazalnika trajanja :

 : Simbol za čas peke/trenutni čas

 : Simbol za alarm

 : Simbol za nastavitve

 : Simbol za zaklepanje

 : Simbol za peko z eko ventilatorjem

 : Simbol za nizko raven pare *

 : Simbol za visoko raven pare *

 : Simbol za sondo za meso *

* Odvisno od modela naprave. Morda ni na voljo pri vašem aparatu.

Področje za prikaz temperature :

 : Simbol za peko

 : Simbol za temperaturo

 : Simbol za temperaturo v pečici









 : Simbol za hitro segrevanje (booster)





 : Simbol za zaklepanje vrat *

* Odvisno od modela naprave. Morda ni na voljo pri vašem aparatu.

3.3 Funkcije delovanja pečice

V tabeli funkcij pečice najdete načine uporabe, ki jih lahko uporabite pri vaši pečici, ter najvišje in najnižje temperature, ki jih lahko proizvede vaša pečica. Vsi tukaj prikazani načini delovanja morda ne veljajo za vaš aparat.

Simbol funkcije	Opis funkcije	Temperaturno območje (°C)	Opis in uporaba
	Delovanje z ventilatorjem	-	Pečica ni segreti. Deluje samo ventilator (na zadnji steni pečice). Zmrznjena hrana v zrnih se pri sobni temperaturi počasi odtaja, pečena hrana se ohladi. Čas, potreben za odmrzovanje večjega kosa mesa, je daljši od časa odmrzovanja hrane v zrnih.
	Zgornji in spodnji grelec	40-280	Hrana se hkrati segreva od spodaj in od zgoraj. Primerno za torte, peciva ali peciva in obare v pekačih. Peka se izvaja v samo enem pekaču.
	Spodnji grelec	40-220	Vključeno je le nižje ogrevanje. Primeren je za živila, ki potrebujejo zapečeno dno.
	Zgornji in spodnji grelec s podporo ventilatorja	40-280	Vroč zrak, ki ga segrevata zgornji in spodnji grelec, se s pomočjo ventilatorja enakomerno porazdeli po vsej pečici. Peka se izvaja v samo enem pekaču.
	Grelec ventilatorja	40-280	Vroč zrak, ki ga segreva grelec ventilatorja, se s pomočjo ventilatorja enakomerno porazdeli po vsej pečici. Primerno za peko z več pekači na policah na različnih višinah.
	Grelec ventilatorja Eko	160-220	Da bi prihranili energijo, lahko uporabite to funkcijo, namesto da uporabite Grelec ventilatorja v območju od 160 do 220 °C. Vendar bo čas peke nekoliko daljši. Uporaba te funkcije je opisana v razdelku »Uporaba upravljalne plošče pečice«.
	Funkcija za pice	40-280	Delujeta spodnji grelec in grelec ventilatorja. Primerno za peko pice.
	Funkcija »3D«	40-280	Delujejo zgornji grelec, spodnji grelec in grelec ventilatorja. Hrana se z vseh strani segreva hitro in enakomerno. Peka se izvaja v samo enem pekaču.
	Delni žar	40-280	Deluje manjši žar grelec na zgornji površini pečice. Primerno za peko na žaru manjših količin hrane.

	Poln žar	40-280	Deluje večji žar grelec na zgornji površini pečice. Primerno za peko na žaru večjih količin hrane.
	Poln žar s podporo ventilatorja	40-280	Vroč zrak, ki ga segreva večji žar grelec, se s pomočjo ventilatorja enakomerno porazdeli po vsej pečici. Primerno za peko na žaru večjih količin hrane.
	Ohranjanje toplote	40-100	Uporablja se za ohranjanje temperature hrane, pripravljene za postrežbo.
	Funkcija za peko kruha	-	Uporablja se za peko kruha. Nastavljene temperature in časa ni treba spreminjati.
	Aktivacija dodatne funkcije	-	Uporablja se za aktiviranje funkcij, ki niso prikazane na zaslonu funkcij ob vklopu aparata.

3.4 Dodatki za izdelek

Vaša naprava ima lahko različne dodatke. V tem razdelku bodo opisani dodatki in njihova pravilna uporaba. Obseg dodatkov je odvisen od modela naprave. Vsi dodatki, opisani v uporabniškem priročniku, morda za vaš izdelek niso na voljo.

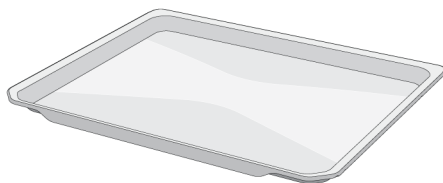

 Zaradi toplote se pekači znotraj aparata lahko deformirajo. Vendar pa to ne vpliva na njihovo uporabo. Ko se pekač ohladi, se znova vrne v osnovno obliko.

Žična rešetka

Uporablja se za peko ali postavljanje posode za peko ali kuhanje na željeno višino rešetke.

Na modelih z žičnimi policami :

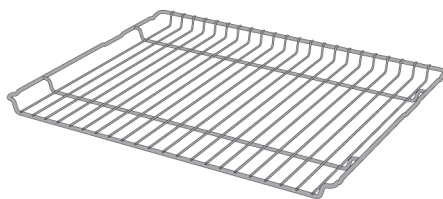

Standardni pekač

Uporablja se za pecivo, zmrznjeno hrano in cvrtje večjih kosov.

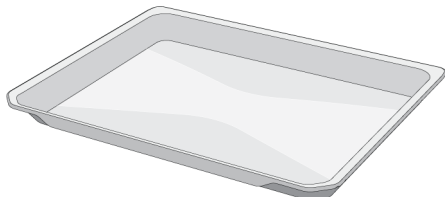

Pekač za pecivo

Uporablja se za pecivo, kot so keksi in kolački.

Na modelih brez žičnih polic :

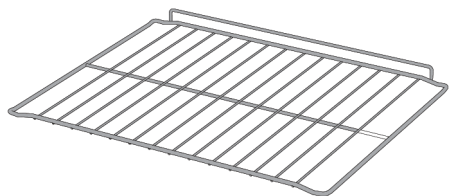

3.5 Uporaba dodatkov k napravi

Police za pekače

V pečici lahko postavite police na 5 različnih višin. Oznake polic lahko vidite tudi po številkah na sprednjem okviru pečice.

Na modelih z žičnimi policami :

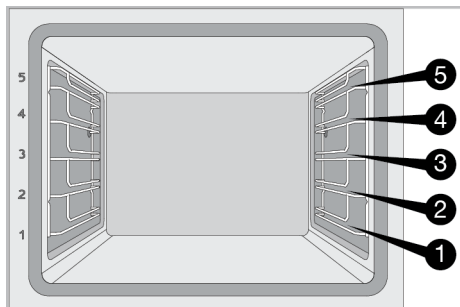

Na modelih brez žičnih polic :

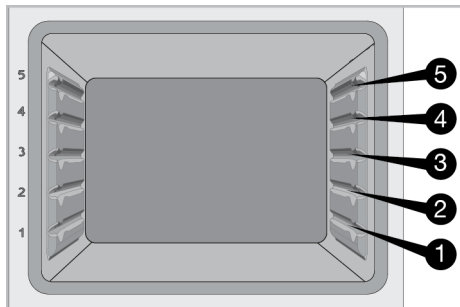

Postavitev žične rešetke na police

Na modelih z žičnimi policami :

Pomembno je, da rešetko pravilno namestite v pečico. Ko postavljate rešetko na zeleno polico, mora biti odprti del spredaj. Rešetka mora biti pritrjena na

zaustavljajo točko na žični polici. Ne sme se premakniti čez zaustavljalo in priti v stik s hrbtno steno pečice.

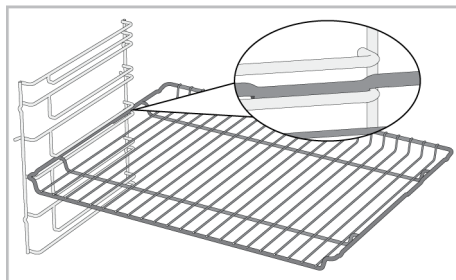

Na modelih brez žičnih polic :

Pomembno je, da rešetko pravilno namestite v pečico. Pri vstavljanju rešetke pazite na njeno orientacijo. Ko postavljate rešetko na zeleno polico, mora biti odprti del spredaj.

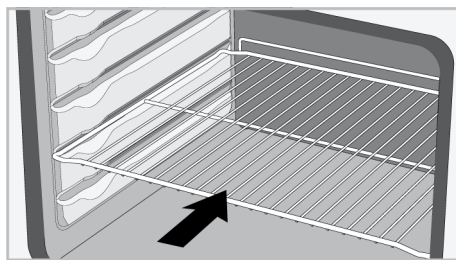

Postavitev pekača na police

Na modelih z žičnimi policami :

Pomembno je, da pekač pravilno položite v pečico. Ko postavljate pekač na zeleno polico, mora biti del z ročajem spredaj. Pekač mora biti pritrjen z zaustavjalom na žično polico. Ne sme se premakniti čez zaustavljalo in priti v stik s hrbtno steno pečice.

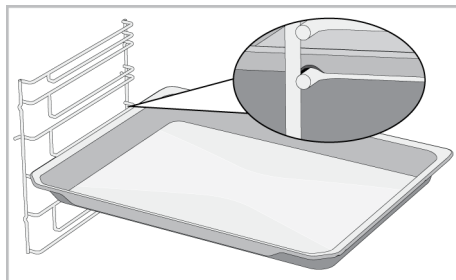

Na modelih brez žičnih polic :

Pomembno je, da pekač pravilno položite na stransko polico. Pri vstavljanju pekača pazite na njegovo orientacijo. Ko postavljate pekač na zeleno polico, mora biti del z ročajem spredaj.

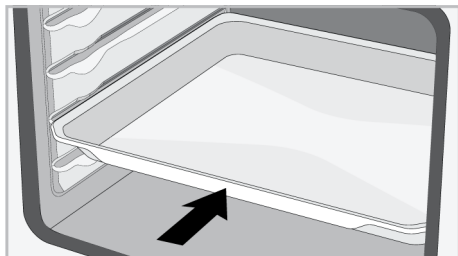

Delovanje zaustavljala žične rešetke

Predvidena je funkcija zaustavljalca, ki preprečuje, da bi žična rešetka zdrsnila z žične police. S to funkcijo je odzemanje jedi iz pečice lažje in varnejše. Ko odstranjujete žično rešetko, jo potegnite naprej, dokler ne doseže zaustavljalca. Da ga v celoti odstranite, jo povlecite čez zaustavljalca.

Na modelih z žičnimi policami :

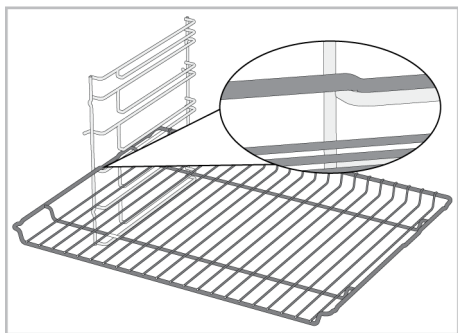

Na modelih brez žičnih polic :

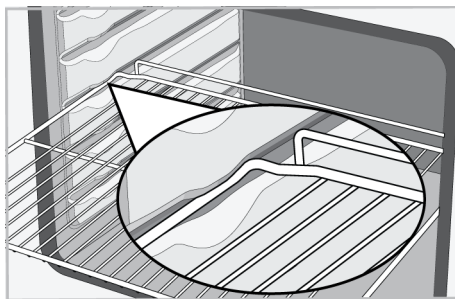

Funkcija zaustavitve pekača - Na modelih z žičnimi policami

Predvidena je funkcija zaustavljalca, ki preprečuje, da bi pekač zdrsnil z žične police. Ko odstranjujete pekač, ga sprostite z zadnjega zaustavljalca in povlecite proti sebi, dokler ne doseže zaustavljalca. Da ga v celoti odstranite, ga povlecite čez zaustavljalca.

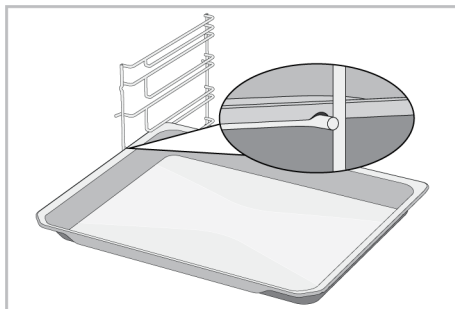

Pravilna postavitev žične rešetke in pekača na teleskopska vodila - Na modelih z žičnimi policami in teleskopskimi vodili

S teleskopskimi vodili lahko preprosto namestite in odstranite pekače ali žične rešetke. Ko uporabljate pekače ali žične rešetke s teleskopskimi vodili, pazite, da zatiči na sprednjem in zadnjem delu teleskopskih vodil ležijo ob robovih rešetke ali pekača (glejte sliko).

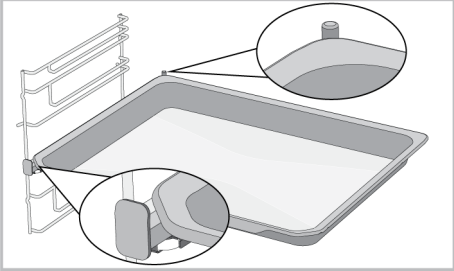
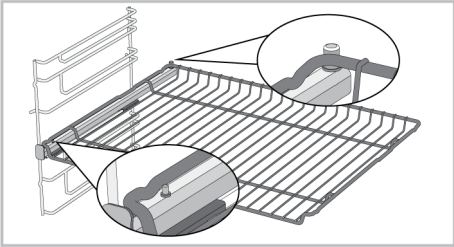

3.6 Tehnični podatki

Splošni podatki	
Zunanje mere izdelka (višina/širina/globina) (mm)	595 /594 /567
Vgradne mere pečice (višina x širina x globina) (mm)	590-600 /560 /min. 550
Napetost/frekvenca	220-240 V ~; 50 Hz
Vrste in preseki uporabljenih kablov, primernih za uporabo z aparatom	min. H05VV-FG 3 x 1,5 mm ²
Skupna poraba energije (kW)	3,3
Vrsta pečice	Večfunkcijska pečica

Osnove: Podatki o energijski nalepki za električne pečice za uporabo v gospodinjstvu so v skladu s standardom EN 60350-1 / IEC 60350-1. Vrednosti so določene v funkcijah Zgornji in spodnji grelec ali (če obstaja) Zgornji in spodnji grelec s podporo ventilatorja pri običajni obremenitvi.

Energijski razred učinkovitosti je določen glede na to, ali je določena funkcija vgrajena v izdelek ali. 1-Grelec ventilatorja Eko , 2-Grelec ventilatorja , 3-Delni žar s podporo ventilatorja , 4-Zgornji in spodnji grelec.



Tehnični podatki izdelka se lahko spremenijo brez poprejšnjega obvestila zaradi izboljšanja kakovosti izdelka.



Slike v tem priročniku so shematske in se morda ne ujemajo popolnoma z izdelkom.



Vrednosti, navedene na nalepkah na izdelku ali v priloženi dokumentaciji, so pridobljene v laboratorijskih pogojih v skladu z zadevnimi standardi. Glede na pogoje delovanja in okoljske pogoje lahko te vrednosti odstopajo.

4 Prva uporaba

Pred prvo uporabo tega izdelka priporočamo, da izvedete postopke, opisane v naslednjih razdelkih.

4.1 Nastavitev pri prvi uporabi



Pred uporabo pečice nastavite čas. Če ga ne nastavite, nekaterih modelov pečic ne bo mogoče uporabljati.

1. Ko je pečica izključena (medtem je na zaslonu prikazan čas) se dotaknite tipke in jo zadržite približno 3 sekunde.

⇒ Na zaslonu se prikaže odštevanje 3-2-1. Po pretečenem odštevanju se aktivira meni z nastavitvami.

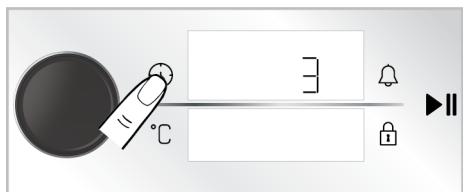

2. Aktivirajte polje časovnika, tako da pritisnete gumb za upravljanje pečice ali se enkrat dotaknete tipke .

⇒ Na zaslonu časovnika/trajanja utripata simbol in polje časovnika.

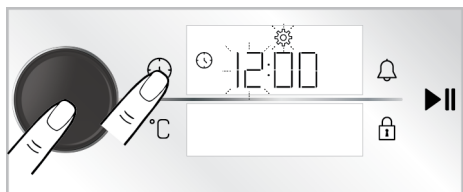

3. Nastavite čas, tako da z vrtenjem gumba za upravljanje pečice v levo ali desno izberete in s pritiskom gumba izberete polje za minute ali se enkrat dotaknete tipke .

⇒ Na zaslonu časovnika/trajanja utripata simbol in polje z minutami.

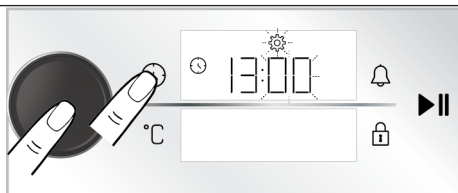

4. Nastavite minute z vrtenjem gumba za upravljanje pečice v desno ali levo. Potrdite nastavev, tako da pritisnete na gumb za upravljanje pečice ali se enkrat dotaknete tipke .

⇒ Zdaj je čas nastavljen in simbol na zaslonu sveti neprekinjeno.



Če pri prvem vklopu ne nastavite ure, prične teči čas od časa, nastavljenega pri proizvodnji. Čas lahko nastavite tudi kasneje, kot je opisano v razdelku »Nastavitve«.



Če pride do daljšega izpada elektrike, se nastavljeni čas ponastavi. Nastaviti ga bo treba znova.

4.2 Prvo čiščenje

1. Odstranite vso embalažo.
2. Iz pečice odstranite vse priložene dodatke.
3. Aparat naj deluje 30 minut, nato ga izključite. Pri tem vsi ostanki in sloji, ki so v pečici ostali po proizvodnji zgorejo in se pečica očisti.
4. Ko vključite aparat, nastavite najvišjo možno temperaturo in način delovanja, pri katerem so vključeni vsi grelci vašega aparata. Glejte razdelek Funkcije delovanja pečice [► 55]. V naslednjem razdelku boste izvedeli, kako lahko upravljate pečico.
5. Počakajte, da se pečica ohladi.
6. Obrišite površine aparata z vlažno krpo ali gobico in jih nato obrišite s suho krpo.

Pred uporabo dodatkov:

Očistite dodatke, ki ste jih vzeli iz pečice, z raztopino vode in čistila ter mehko gobico.

OPOMBA: Nekateri detergenti ali čistilna sredstva lahko poškodujejo površino. Med čiščenjem ne uporabljajte abrazivnih detergentov, čistilnih praškov, čistilnih past ali ostrih predmetov.

5 Uporaba pečice

5.1 Splošne informacije glede uporabe pečice

Ventilator za hlajenje (Odvisno od modela naprave. Morda ni na voljo pri vašem aparatu.)

Vaš aparat je opremljen z ventilatorjem za hlajenje. Ventilator za hlajenje se vključi samodejno in po potrebi ter hladi sprednji del aparata in pohišstvo. Po izvedenem hlajenju se ventilator samodejno izključi. Vroč zrak izstopa nad vratci pečice. Teh odprtin za prezračevanje ne prekrivajte. V nasprotnem se pečica lahko pregreje.

5.2 Uporaba upravljalne enote pečice

Splošna opozorila za upravljalno ploščo pečice

- Najdaljši čas peke je mogoče nastaviti na največ 5:59 ur. Pri funkciji ohranjanje toplote na največ 23:59 ur. Če pride do izpada elektrike, se prednastavljena peka in trajanje peke prekličeta.
- Med prilagajanjem nastavitve ustreznih simboli na zaslonu utripajo. Spremenjene nastavitve je treba shraniti, bodisi z dotikom ustrezne tipke v opisu, ali tako, da nekaj časa počakate.

OPOMBA: Med prvo uporabo lahko nekaj ur iz pečice uhaja dim in neprijeten vonj. To je normalno in za odstranjevanja potrebujete le dobro prezračevanje. Ne vdihavajte dima in vonja iz pečice.

Ventilator za hlajenje deluje med uporabo pečice in po tem, ko pečico izključite (približno 20–30 minut po izklopu). Če uporabljate programsko uro pečice, se ventilator za hlajenje izključi ob koncu peke z ostalimi funkcijami. Uporabnik ne more nastavljeni časa delovanja ventilatorja za hlajenje. Ta se izključi samodejno. To ni napaka.

Lučka v pečici

Lučka v pečici se vključi, ko vključite grelce. Pri nekaterih modelih lučka med peko ves čas sveti, pri drugih pa po določenem času ugasne.

- Če je ob začetku peke nastavljen čas peke, bo na zaslonu prikazan preostali čas.
- Če je funkcija hitrega predgrevanja aktivna na upravljalni enoti, je na zaslonu prikazan simbol , ko začnete s peko in ko je dosežena nastavljena temperatura peke. Za hitro nastavitvev predgrevanja glejte razdelek »**Nastavitve**«.

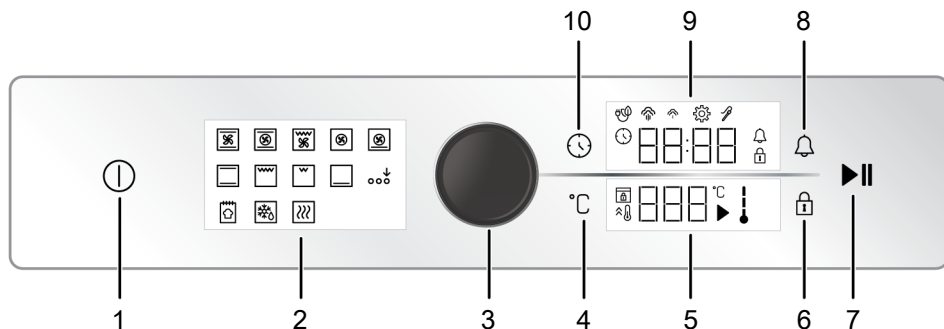

- | | |
|---|---------------------------------|
| 1 Tipka za vklop/izklop | 2 Prikaz delovanja |
| 3 Gumb za upravljanje pečice | 4 Tipka za nastavev temperature |
| 5 Področje za prikaz temperature | 6 Tipka za zaklepanje |
| 7 Tipka za začetek/konec peke | 8 Tipka za alarm |
| 9 Področje časovnika/kazalnika trajanja | 10 Tipka za čas in nastavev |

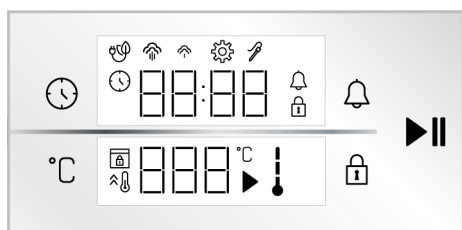

- : Simbol za peko
- : Simbol za temperaturo
- : Simbol za temperaturo v pečici
- : Simbol za hitro segrevanje (booster)
- : Simbol za zaklepanje vrat *

* Odvisno od modela naprave. Morda ni na voljo pri vašem aparatu.

Tipke :

- : Tipka za čas in nastavev
- : Tipka za nastavev temperature
- : Tipka za zaklepanje
- : Tipka za alarm
- : Tipka za začetek/konec peke

Področje časovnika/kazalnika trajanja :

- : Simbol za čas peke/trenutni čas
- : Simbol za alarm
- : Simbol za nastavitve
- : Simbol za zaklepanje
- : Simbol za peko z eko ventilatorjem
- : Simbol za nizko raven pare *
- : Simbol za visoko raven pare *
- : Simbol za sondo za meso *

* Odvisno od modela naprave. Morda ni na voljo pri vašem aparatu.

Področje za prikaz temperature :

Vklop pečice

1. Vključite pečico s pritiskom na tipko .
⇒ Ko je pečica vključena, se na zaslonu prikaže prva funkcija. V tem stanju zaslona lahko nastavite funkcijo delovanja, temperaturo, čas peke in alarm.

Če na tem zaslonu ne nastavite ničesar, se pečica približno 5 minutah izključi in na zaslonu bo prikazan trenutni čas.

Izklop pečice

Izključite pečico s pritiskom na tipko . Na zaslonu je prikazan trenutni čas.

Ročna nastavitve temperature in funkcije delovanja pečice

Pečico lahko upravljate ročno, tako da izberete temperaturo in način delovanja (funkcijo), ki bosta primerna za vašo peko in pri tem ne uporabite programske ure. Na sliki sta za primer prikazana način delovanja Zgornji in spodnji grelec in temperatura 180 °C.

1. Vklopite pečico s pritiskom na tipko ①.
2. Dotaknite se zelenega načina delovanja na zaslonu funkcij.

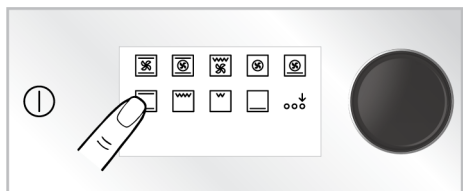

3. Če funkcija, ki jo želite aktivirati, ni med načini delovanja, ki se prikazujejo na zaslonu funkcij, lahko spodnjo vrstico funkcij aktivirate tako, da se dotaknete Aktivacija dodatne funkcije.

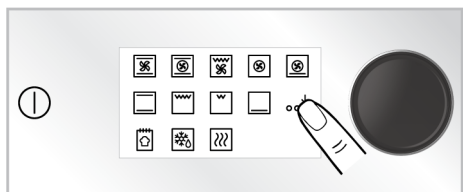

4. Na zaslonu se prikaže vnaprej nastavljena temperatura za izbrano funkcijo. Da spremenite to temperaturo, enkrat pritisnite na gumb za upravljanje pečice ali se dotaknite tipke °C ter zavrtite gumb za upravljanje pečice v desno/levo.

⇒ Na prikazovalniku temperature utripa simbol °C.

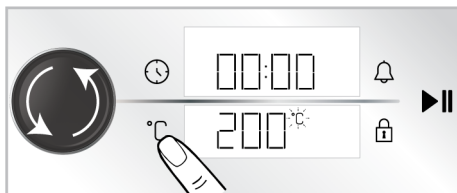

① Če spremenite način delovanja po spreminjanju prednastavljene temperature funkcije, bo na zaslonu prikazana temperatura, ki ste jo nastavili nazadnje. Če izbrana temperatura ni v temperaturnem območju izbrane funkcije, bo prikazana najvišja možna temperatura za to funkcijo.

5. Nastavljeno temperaturo potrdite s pritiskom na tipko °C.

⇒ Na prikazovalniku temperature neprekinjeno sveti simbol °C.

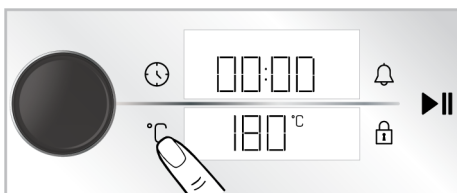

6. Po nastavitvi načina delovanja in temperature se za začetek peke dotaknite tipke ►||.

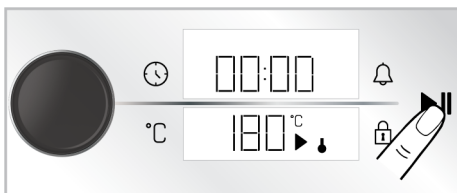

⇒ Takoj ko nastavite način delovanja in temperaturo, se pečica prične segrevati. Na prikazovalniku temperature sta prikazani simbola ↓ in ►||. Čas peke na zaslonu se prične odšteti. Ko pečica doseže nastavljeno vrednost, vse stopnje simbola ↓ zasvetijo. Pečica se ne izključi samodejno, saj pri ročni

nastavitvi ne vnesete časa peke. Po končani peki jo morate izključiti sami. Ko je hrana pečena, se dotaknite tipke **▶||** da končate peko ali tipke **⓪**, da v celoti izključite pečico.

Uporaba pečice z nastavitvijo časa peke

Izberite temperaturo, način delovanja in na programski uri nastavite čas peke, pečica se bo po iztečenem času peke samodejno izključila. Na sliki so za primer prikazani način delovanja Zgornji in spodnji grelec, temperatura 180 °C in čas 45 minut.

1. Vklopite pečico s pritiskom na tipko **⓪**.
2. Dotaknite se zelenega načina delovanja na zaslonu funkcij.

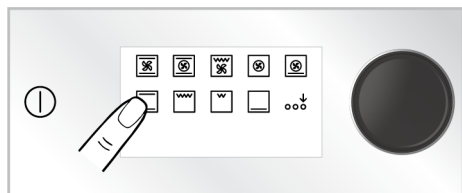

3. Če funkcija, ki jo želite aktivirati, ni med načini delovanja, ki se prikažejo na zaslonu funkcij, lahko spodnjo vrstico funkcij aktivirate tako, da se dotaknete Aktivacija dodatne funkcije.

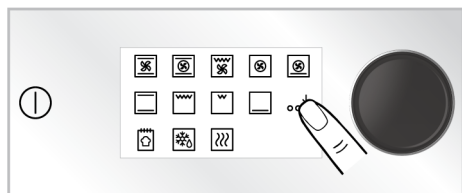

4. Na zaslonu se prikaže vnaprej nastavljena temperatura za izbrano funkcijo. Da spremenite to temperaturo, enkrat pritisnite na gumb za upravljanje pečice ali se dotaknite tipke °C ter zavrtite gumb za upravljanje pečice v desno/levo.

⇒ Na prikazovalniku temperature utripa simbol °C.

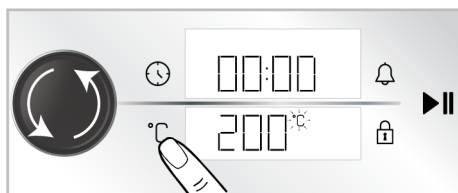

i Če spremenite način delovanja po spreminjanju prednastavljene temperature funkcije, bo na zaslonu prikazana temperatura, ki ste jo nastavili nazadnje. Če izbrana temperatura ni v temperaturnem območju izbrane funkcije, bo prikazana najvišja možna temperatura za to funkcijo.

5. Nastavljeno temperaturo potrdite s pritiskom na tipko °C.

⇒ Na prikazovalniku temperature neprekinjeno sveti simbol °C.

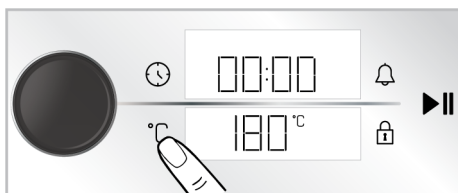

6. Za nastavev časa peke enkrat pritisnite na gumb za upravljanje pečice ali se dotaknite tipke ⌚.

⇒ Na prikazu časovnika/trajanja je prikazana nastavljena vrednost 30 minute in simbol ⌚ utripa.

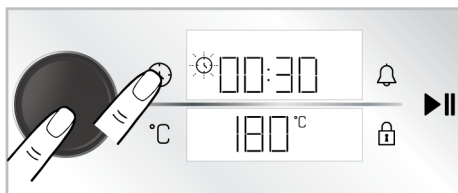



Za hitro nastavitve časa peke lahko aktivirate čas peke 30 minut, tako pritisnete na gumb za upravljanje pečice ali se dotaknete tipke ⌚, potem ko sta način delovanja in temperatura že nastavljeni, in nato nastavite zeleni čas peke z vrtenjem gumba za upravljanje pečice v levo ali desno.

7. Nastavite čas peke z vrtenjem gumba za upravljanje pečice v desno ali levo. Potrdite nastavitve s pritiskom na tipko ⌚.

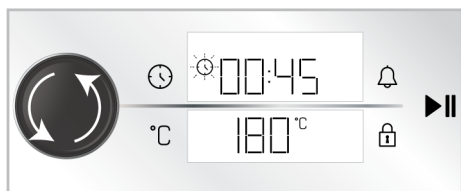

V prvih 15 minutah čas peke narašča v korakih po 1 minuto, po 15 minutah pa po 5 minut.

8. Po nastavitvi načina delovanja, temperature in časa peke se za začetek peke dotaknete tipke ▶||.



- ⇒ Vaša pečica bo takoj začela delovati pri izbrani funkciji in na zaslonu se prikaže temperatura in odštevanje preostalega časa. Na prikazovalniku temperature sta prikazana simbola ↓ in ▶. Ko pečica doseže nastavljeno vrednost, vse stopnje simbola ↓ zasvetijo. Ko se prilagojeni čas peke izteče, se na prikazovalniku temperature prikaže »End« časovnik opozori z zvočnim opozorilom in peka se zaustavi.

9. Zvočno opozorilo se sliši eno minuto. Če se dotaknete tipke ▶||, medtem ko se sliši opozorilni zvok in je na prikazovalniku temperature prikazano besedilo »End«, pečica nadaljuje s peko brez časovne omejitve. Če pritisnete na tipko ⌚, se pečica izključi. Če se dotaknete katere koli druge tipke, se opozorilni zvok izključi.

Grelec ventilatorja Eko

Da bi prihranili energijo, lahko uporabite to funkcijo, namesto da uporabite Grelec ventilatorja v območju od 160 do 220 °C. Vendar bo čas peke nekoliko daljši.

1. Vključite pečico s pritiskom na tipko ⌚.
2. Na zaslonu funkcij se dotaknete načina delovanja Grelec ventilatorja in zadržite za 3 sekunde.

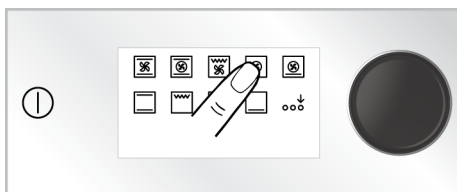

- ⇒ Na zaslonu se prikaže odštevanje 3-2-1. Ko je odštevanje končano, se na zaslonu za časovnik/trajanje prikaže simbol ⌚ in funkcija Grelec ventilatorja Eko je aktivirana.

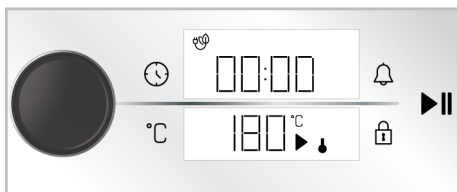

3. Nastavljeno temperaturo in čas peke lahko spremenite, kot je opisano v prejšnjih poglavjih. Nato lahko začnete peči.
- ⇒ V načinu delovanja Grelec ventilatorja Eko sveti lučka manj časa, da se prihrani več energije pri peki.

Funkcija za peko kruha

Vaša pečica ima funkcijo Funkcija za peko kruha, posebej namenjeno za peko kruha. Nastavitve temperature in časa funkcije ni mogoče spremeniti.

Sestavine

- 500 g moko
- 15 g sladkorja
- 10 g suhega kvasa
- 10 g sončničnega olja
- 8 g soli
- 300 ml vode (35 °C)

Za po vrhu testa

- 2 žlički sončničnega olja

Priprava

1. V globoko skledo presejete moko. Na moko dodajte sladkor in zmešajte v homogeno mešanico.
2. Naredite luknjo v sredini moke in dodajte kvas, sol in sončnično olje. Počasi dolivajte toplo vodo, začnite pri stenah posode.
3. Testo gnetite ročno ali v mešalniku za testo približno 10- 15 minut.
4. Z roko nekajkrat obrnite testo in ga položite v posodo. Na testo dajte 1 žličko sončničnega olja in ga pokrijte z raztegljivo folijo, tako da se dotika testa.
5. Ko ste testo pokrili z raztegljivo folijo, ga pokrijte še z debelo krpo in pustite, da vzhaja pri sobni temperaturi.
6. Dajte testo, ki je vzhajalo 60 minut, na delovno površino in ga 4-5 krat pregnetite, da odstranite zrak v notranjosti. Na testo dajte 1 žličko sončničnega olja in ga pokrijte z raztegljivo folijo, tako da se dotika testa. Testo naj vzhaja še 30 minut pri sobni temperaturi.
7. Pekač postavite na tretjo polico pečice.
8. Vključite pečico s pritiskom na tipko ①.
9. Aktivirajte spodnjo vrstico funkcij, tako da se na zaslonu funkcij dotaknete Aktivacija dodatne funkcije.

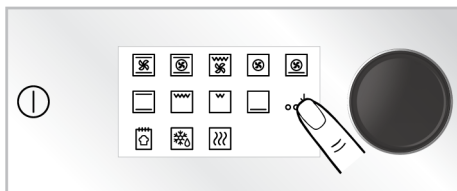

10. Na zaslonu funkcij se dotaknite Funkcija za peko kruha.

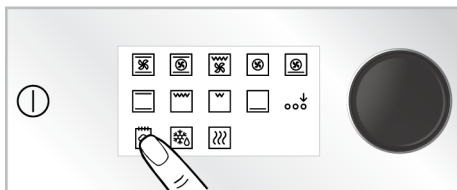

11. S tipko ►|| začnite peko.





12. Po koncu peke se za eno minuto sliši zvočno opozorilo. Če se dotaknete tipke ①, se pečica izklopi. Če se dotaknete katere koli druge tipke, se opozorilni zvok izključi.

5.3 Nastavitve



i V menijih ali nastavitvah, ki jih je treba potrditi z dolgim pritiskom, je na zaslonu prikazano odštevanje 3-2-1. Ko odštevanje poteče, se aktivira ustrezen meni ali nastavev.

Aktiviranje zaklepanja tipk

Z zaklepanjem tipk zaščitite aparat pred posegi na upravljalni enoti.

1. Držite tipko  dokler se na zaslonu trajanje/ časovnik prikaže simbol .



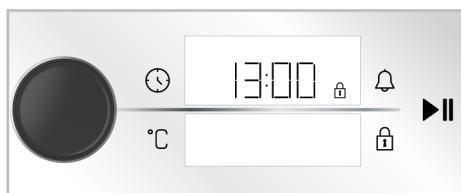

⇒ Na zaslonu se prikaže odštevanje 3-2-1. Ko je odštevanje končano, se na zaslonu za časovnik/trajanje prikaže simbol  in funkcija zaklepanje tipk je aktivirana. Ko je zaklepanje tipk nastavljeno, se oglasita zvok časovnika in zvočno opozorilo ter simbol  utripa.



 Ko je zapora tipk aktivirana, tipk na upravljalni plošči ni mogoče uporabljati. Varovalo tipk v primeru izpada električne energije ne bo preklicano.

Deaktiviranje zaklepanja tipk

1. Držite tipko  dokler se na zaslonu trajanje/ časovnik prikaže simbol .

⇒ Na zaslonu se prikaže odštevanje 3-2-1. Ko je odštevanje končano, na zaslonu za časovnik/trajanje simbol  izgine in funkcija zaklepanje tipk je deaktivirana.

Nastavitev alarma



Upravljalna enota izdelka se lahko uporablja tudi za druga opozorila ali opomnike, ne samo za peko. Programska ura nima vpliva na delovanje pečice. Uporablja se za opozorila. Na primer, lahko nastavite opomnik, da je treba po določenem času obrniti meso v pečici. Ko nastavljeni časovnik poteče, se oglasi zvočno opozorilo.

 Najdaljši čas alarma, ki ga lahko nastavite, je 23 ur in 59 minut.

1. Če tipko  pritisnete enkrat, nastavite čas alarma.

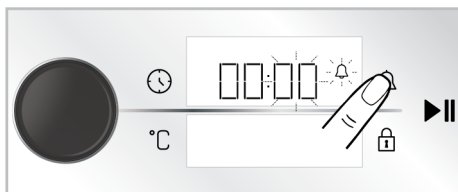
⇒ Na zaslonu časovnika/trajanja pričneta utripati polje z minutami in simbol .



2. Najprej nastavite minute, tako da zavrtite gumb za upravljanje pečice v desno/levo in z enkratnim dotikom tipke  aktivirajte polje časovnika.
3. Nastavite čas z vrtenjem gumba za upravljanje pečice v desno ali levo. Znova pritisnite tipko , da potrdite nastavitvev.

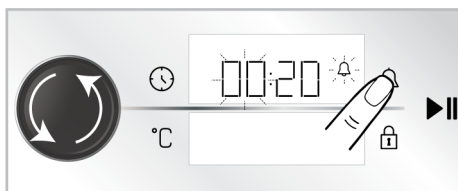

⇒ Na zaslonu časovnika/trajanja simbol  neprekinjeno sveti in čas alarma se začne na zaslonu odštevati.

4. Po končanem času alarma, začne simbol  utripati in vas opozori z zvokom.

 Če hkrati nastavite čas alarma in čas peke bo na zaslonu časovnik/trajanje prikazan čas, ki je krajši.

Izklop opozorila

- Po koncu alarma, se zvočno opozorilo sliši eno minuto. Z dotikom katere koli tipke ustavite zvočno opozorilo.

⇒ Zvočno opozorilo se ustavi.

Preklic opozorila

- Če enkrat pritisnete tipko , ponastavite čas alarma.

⇒ Na zaslonu trajanje/ časovnik začne utripati simbol .

- Zavrtite gumb za upravljanje pečice v levo ali desno, dokler čas alarma ni nastavljen na "00:00".

Nastavitev glasnosti

Nastavite lahko glasnost nadzorne enote. Za izvedbo te nastavitve mora biti pečica izklopljena.

- Ko je pečica izključena (medtem je na zaslonu prikazan čas) se dotaknete tipke  in jo zadržite približno 3 sekunde.

⇒ Na zaslonu se prikaže odštevanje 3-2-1. Po pretečenem odštevanju se aktivira meni z nastavitvami.

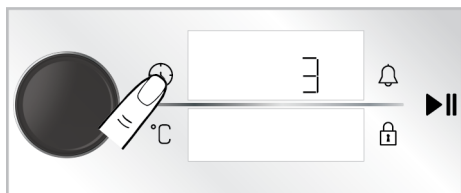

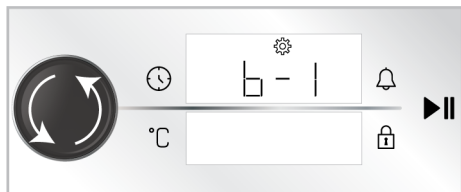

- Zavrtite gumb za upravljanje pečice v levo ali desno, dokler se na zaslonu trajanje/ časovnik ne prikaže "b-1" ali "b-2".

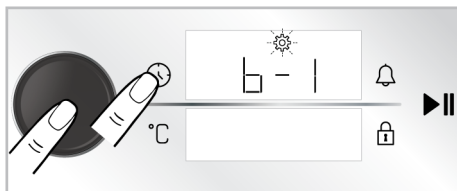

- Ton nastavite tako, da se znova dotaknete tipke  ali enkrat pritisnete na gumb za upravljanje pečice.

⇒ Na zaslonu trajanje/časovnik utripa simbol .



- Nastavite želeni ton z vrtenjem gumba za upravljanje pečice v desno ali levo.
- Potrdite nastavev ton, tako da se znova dotaknete tipke  ali enkrat pritisnete na gumb za upravljanje pečice.

Nastavitev svetlosti zaslona

Lahko nastavite svetlost zaslona nadzorne enote. Za izvedbo te nastavitve mora biti pečica izklopljena.

- Ko je pečica izključena (medtem je na zaslonu prikazan čas) se dotaknete tipke  in jo zadržite približno 3 sekunde.

⇒ Na zaslonu se prikaže odštevanje 3-2-1. Po pretečenem odštevanju se aktivira meni z nastavitvami.

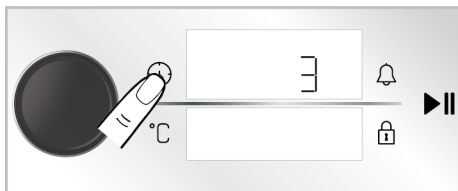

- Zavrtite gumb za upravljanje pečice v levo ali desno, dokler se na zaslonu za časovnik/trajanje ne prikaže "d-1", "d-2" ali "d-3".

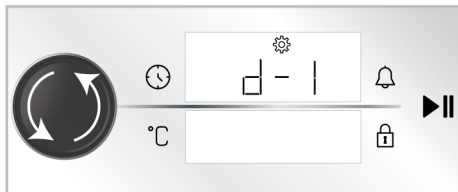

- Svetlost nastavite tako, da se znova dotaknete tipke  ali enkrat pritisnete na gumb za upravljanje pečice.

- ⇒ Na zaslonu trajanje/časovnik utripa simbol ⚙️.

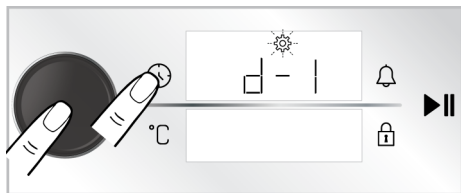

- Nastavite želeno svetlost z vrtenjem gumba za upravljanje pečice v desno ali levo.
- Potrdite svetlost, tako da se znova dotaknete tipke ⌚ ali enkrat pritisnete na gumb za upravljanje pečice.

Nastavite funkcije hitro predgrevanje (Booster)

S funkcijo hitrega predgrevanja lahko samodejno upravljate vaš aparat. V ta namen aktivirajte nastavev hitrega predgrevanja. Za izvedbo te nastavitve mora biti pečica izklopljena.

- Ko je pečica izključena (medtem je na zaslonu prikazan čas) se dotaknete tipke ⌚ in jo zadržite približno 3 sekunde.
 - ⇒ Na zaslonu se prikaže odštevanje 3-2-1. Po pretečenem odštevanju se aktivira meni z nastavitvami.

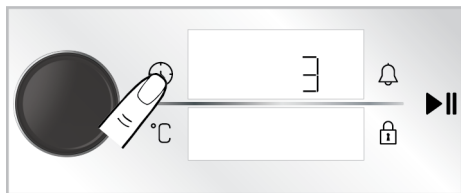

- Zavrtnite gumb za upravljanje pečice v levo ali desno, dokler se na zaslonu ne prikažeta simbol ⚙️ in "OFF".

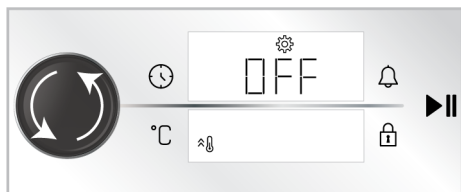

- Aktivirajte nastavev hitrega predgrevanja(Booster), tako da se dotaknete tipke ⌚ ali enkrat pritisnete na gumb za upravljanje pečice.

- ⇒ Na zaslonu trajanje/časovnik utripa simbol ⚙️.

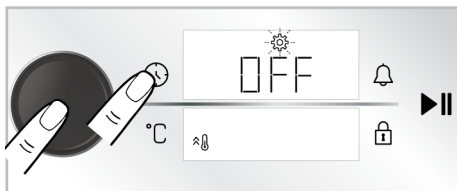

- Z vrtenjem gumba za upravljanje pečice spremenite nastavev "OFF" na zaslonu v "ON".

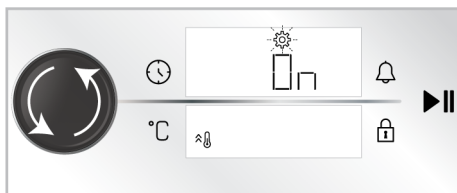

- Potrdite predgrevanje(Booster), tako da se znova dotaknete tipke ⌚ ali enkrat pritisnete na gumb za upravljanje pečice.

i Nastavev hitrega predgrevanja lahko izklopite po enakem postopku. Z nastavitvijo "OFF" lahko preključete nastavev samodejnega hitrega predgrevanja.

Nastavev časa

Prilagoditev nastavljenih ure na pečici

- Ko je pečica izključena (medtem je na zaslonu prikazan čas) se dotaknete tipke ⌚ in jo zadržite približno 3 sekunde.
 - ⇒ Na zaslonu se prikaže odštevanje 3-2-1. Po pretečenem odštevanju se aktivira meni z nastavitvami.

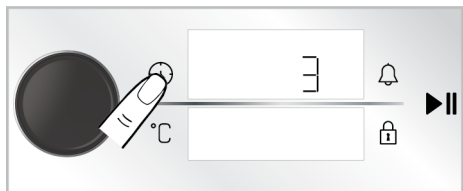

2. Aktivirajte polje časovnika, tako da pritisnete gumb za upravljanje pečice ali se enkrat dotaknete tipke ⌚.

⇒ Na zaslonu časovnika/trajanja utripata simbol ⚙️ in polje z časovnika.

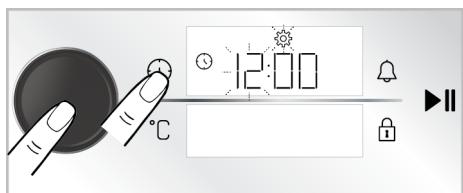

3. Nastavite čas, tako da z vrtenjem gumba za upravljanje pečice v levo ali desno izberete in s pritiskom gumba izberete polje za minute ali se enkrat dotaknete tipke ⌚.

⇒ Na zaslonu časovnika/trajanja utripata simbol ⚙️ in polje z minutami.

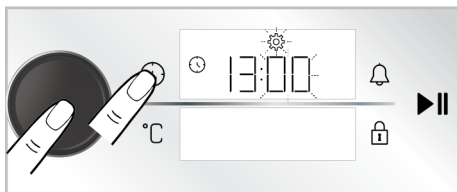

4. Nastavite minute z vrtenjem gumba za upravljanje pečice v desno ali levo. Potrdite nastavev, tako da pritisnete na gumb za upravljanje pečice ali se enkrat dotaknete tipke ⌚.

⇒ Zdaj je čas nastavljen in simbol ⚙️ na zaslonu sveti neprekinjeno.

6 Splošne informacije o peki

V tem razdelku najdete nasvete za pripravo in peko jedi.

Obenem ta razdelek opisuje jedi, ki jih je preizkusil proizvajalec, in najprimernejše nastavitve zanje. Predstavljene so tudi primerne nastavitve pečice za te jedi.

6.1 Splošna opozorila glede peke v pečici

- Ko odprete vratca pečice med ali po peki, iz nje uhaja vroča para. Para lahko povzroči opekline dlani, obraza in oči. Ko odpirate vratca pečice, se držite stran.
- Intenzivna para, ki se ustvarja med peko, lahko v notranjosti in izven pečice ter na delih pohištva nad pečico kondenzira zaradi temperaturne razlike. To je običajen fizikalni pojav.
- Temperatura in čas peke sta odvisna od vrste jedi, recepta in količine hrane. Zato so te vrednosti navedene zgolj kot priporočena območja.
- Pred pričetkom peke iz pečice vedno odstranite dodatke, ki jih ne potrebujete. Če v pečici pustite dodatke, jed morda ne bo pripravljena pravilno.
- Za jedi, ki jih boste pripravili po lastnih receptih, lahko upoštevate vrednosti v tabeli za podobne jedi.
- Z uporabo priloženih dodatkov si boste znatno olajšali pripravo jedi. Vedno upoštevajte opozorila in informacije, ki jih podaja proizvajalec posode.
- Papir za peko odrežite na primerno velikost glede na velikost posode, v kateri ga boste uporabili. Papir za peko, ki visi čez rob posode, se lahko vname in poslabša kakovost pripravljenih jedi. Papir za peko uporabljajte samo v zanj določenem temperaturnem območju.
- Za pravilno pripravo jedi položite posodo na priporočeno višino police. Med peko ne spreminjajte višine police.

6.1.1 Pekovski izdelki in pečene jedi

Splošne informacije

- Za najboljše rezultate peke priporočamo uporabo aparatu priloženih dodatkov. Če boste uporabljali drugo posodo, izberite temno posodo, odporno na sprijemanje in na visoko temperaturo.
- Če je za pripravo jedi v tabeli predvideno predgrevanje, vstavite jed v pečico, ko je ta segreta.
- Če boste uporabili posodo na žični rešetki, položite posodo na sredino rešetke in ne preblizu zadnje stene.
- Za pripravo pekovskih izdelkov naj bodo vse sestavine sveže in pri sobni temperaturi.
- Postopek peke je odvisen od količine hrane in velikosti posode.
- Kovinski, keramični in stekleni pekači podaljšajo čas peke in spodnja površina peciva se ne zapeče enakomerno.
- Če uporabljate papir za peko, bo spodnja stran peciva morda obarvana rjavo. V tem primeru boste morda morali podaljšati čas peke za približno 10 minut.
- Vrednosti, navedene v tabeli peke, so določene na podlagi preizkusov, izvedenih v našem laboratoriju. Vrednosti, primerne za vas, lahko odstopajo od teh vrednosti.
- Postavite vašo jed na polico, ki jo priporoča tabela za peko. Spodnja polica v pečici je označena kot polica 1.

Nasveti za peko tort

- Če je torta presuha, povišajte temperaturo za 10 °C in skrajšajte čas peke.
- Če je torta premokra, uporabite manjšo količino tekočine ali znižajte temperaturo za 10 °C.
- Če je zgornja površina torte zažgana, znižajte temperaturo in podaljšajte čas peke.
- Če je notranost torte dobro pečena, zunanost pa še lepljiva, uporabite manj tekočine za testo, znižajte temperaturo in podaljšajte čas peke.

Nasveti za pecivo

- Če je pecivo presuhu, povišajte temperaturo za 10 °C in skrajšajte čas peke. Testo navlažite s prelivom iz mleka, olja, jajc in jogurta.
- Če se pekovski izdelki pečejo počasi, pazite, da pripravljeno testo ne prekipi iz pekača.
- Če je zgornja površina jedi zapečena, spodnja pa še ni pečena, ste morda na dno posode nanесли preveč namaza. Za enakomerno porjavlost pekovskih izdelkov nanosite namaz na testo enakomerno.
- Pekovske izdelke pecite v položaju in pri temperaturi, navedeni v tabeli za peko. Če spodnja površina peciva še ni dovolj zapečena, naslednjič pred koncem peke postavite pekač za nekaj časa na spodnjo polico.

Tabela za pripravo peciva in drugih jedi v pečici

Priporočila za peko v samo enem pekaču

Hrana	Uporabljen pribor	Način delovanja	Položaj police	Temperatura (°C)	Čas peke (minut, pribl.)
Pecivo na pekaču	Standardni pekač *	Zgornji in spodnji grelec	3	180	30 ... 40
Pecivo v modelu	Model za torto za na žično polico **	Grelec ventilatorja	2	180	30 ... 40
drobno pecivo	Standardni pekač *	Zgornji in spodnji grelec	3	160	25 ... 35
drobno pecivo	Standardni pekač *	Grelec ventilatorja	3	150	25 ... 35

Hrana	Uporabljen pribor	Način delovanja	Položaj police	Temperatura (°C)	Čas peke (minut, pribl.)
Biskvit	Okrogli model za torto, premera 26 cm, s sponko za žično polico **	Zgornji in spodnji grelec	2	150	30 ... 40
Biskvit	Okrogli model za torto, premera 26 cm, s sponko za žično polico **	Grelec ventilatorja	2	150	35 ... 45
Piščoti	Pekač za pecivo *	Zgornji in spodnji grelec	3	170	25 ... 35
Piščoti	Pekač za pecivo *	Grelec ventilatorja	3	170	20 ... 30
Keksi	Standardni pekač *	Zgornji in spodnji grelec s podporo ventilatorja	2	180	35 ... 45
Kruhek	Standardni pekač *	Zgornji in spodnji grelec	2	200	20 ... 30
Kruhek	Standardni pekač *	Grelec ventilatorja	3	180	20 ... 30
Cel kruh	Standardni pekač *	Zgornji in spodnji grelec	3	200	30 ... 40
Cel kruh	Standardni pekač *	Grelec ventilatorja	3	200	30 ... 40
Lazanja	Steklena/kovinska pravokotna posoda na žični polici **	Zgornji in spodnji grelec	2 ali 3	200	30 ... 40
Jabolčna pita	Črni okrogli kovinski model premera 20 cm, za na žično polico **	Zgornji in spodnji grelec	2	180	50 ... 65
Jabolčna pita	Črni okrogli kovinski model premera 20 cm, za na žično polico **	Grelec ventilatorja	3	170	50 ... 65
Pica	Standardni pekač *	Zgornji in spodnji grelec	3	280	5 ... 9
Pica	Standardni pekač *	Funkcija za pico	2	280	5 ... 10

Predlogi za peko z dvema pekačema

Hrana	Uporabljen pribor	Način delovanja	Položaj police	Temperatura (°C)	Čas peke (minut, pribl.)
drobno pecivo	2-Standardni pekač * 4-Pekač za pecivo *	Grelec ventilatorja	2 - 4	150	25 ... 35
Piščoti	2-Standardni pekač * 4-Pekač za pecivo *	Grelec ventilatorja	2 - 4	170	25 ... 35
Keksi	1-Standardni pekač * 4-Pekač za pecivo *	Grelec ventilatorja	1 - 4	180	40 ... 50
Kruhek	2-Standardni pekač * 4-Pekač za pecivo *	Grelec ventilatorja	2 - 4	180	20 ... 30

Za vse vrste hrane je priporočljivo predgrevanje.

*Ti dodatki vaši napravi morda niso priloženi.

**Ti dodatki vaši napravi niso priloženi. Na voljo so v trgovinah.

Tabela z nasveti za peko z načinom delovanja Grelec ventilatorja Eko

- Pri uporabi funkcije Grelec ventilatorja Eko po začetku peke ne spreminjajte nastavitve temperature.

- Pri peki v načinu Grelec ventilatorja Eko ne odpirajte vrat pečice. Če vratc ne odpirate, je temperatura v notranjosti optimizirana za varčevanje z energijo in ta temperatura se lahko razlikuje od temperature, prikazane na zaslonu.
- V načinu Grelec ventilatorja Eko ne predgrevalite pečice.

Hrana	Uporabljen pribor	Položaj police	Temperatura (°C)	Čas peke (minut, pribl.)
drobno pecivo	Standardni pekač *	3	160	25 ... 35
Piščoti	Standardni pekač *	3	180	25 ... 35
Keksi	Standardni pekač *	3	200	45 ... 55
Kruhek	Standardni pekač *	3	200	35 ... 45

* Ti dodatki vaši napravi morda niso priloženi.

6.1.2 Meso, ribe in perutnina

Pomembno glede peke na žaru

- Če piščanca, purana ali večje kose mesa pred peko začinite z limoninim sokom in poprom, bo rezultat peke boljši.
- Kosi mesa s kostmi se pečejo 15 do 30 minut dlje kot kosi mesa v obliki filejev.

- Računajte s približno 4 do 5 minutami peke na centimeter debeline mesa.
- Ko čas peke poteče, hranite meso v pečici za približno 10 minut. Meso je enakomerneje sočno in pri rezanju sok ne izteka iz mesa.
- RIBE položite na sredinsko ali spodnjo polico na pladenj, odporen na toploto.

- Peka priporočenih jedi v tabeli peke z enim samim pekačem.

Tabela za pripravo mesa, rib in perutnine

Hrana	Uporabljen pribor	Način delovanja	Položaj police	Temperatura (°C)	Čas peke (minut, pribl.)
Pečenka (1 kg)	Standardni pekač *	Zgornji in spodnji grelec s podporo ventilatorja	3	15 minut 250/ maks., po 180 ... 190	60 ... 80
jagnječja krača (1,5-2 kg)	Standardni pekač *	Zgornji in spodnji grelec s podporo ventilatorja	3	170	85 ... 110
Ocvrt piščanec (1,8-2 kg)	Žična rešetka * Postavite pekač na spodnjo polico.	Zgornji in spodnji grelec s podporo ventilatorja	2	15 minut 250/ maks, po 190	60 ... 80
Ocvrt piščanec (1,8-2 kg)	Žična rešetka * Postavite pekač na spodnjo polico.	Grelec ventilatorja	2	200 ... 220	60 ... 80
Ocvrt piščanec (1,8-2 kg)	Žična rešetka * Postavite pekač na spodnjo polico.	Funkcija »3D«	2	15 minut 250/ maks, po 190	60 ... 80
Puran (5,5 kg)	Standardni pekač *	Zgornji in spodnji grelec s podporo ventilatorja	1	25 minut 250/ maks., po 180 ... 190	150 ... 210
Puran (5,5 kg)	Standardni pekač *	Funkcija »3D«	1	25 minut 250/ maks., po 180 ... 190	150 ... 210
Ribe	Žična rešetka * Postavite pekač na spodnjo polico.	Zgornji in spodnji grelec s podporo ventilatorja	3	200	20 ... 30
Ribe	Žična rešetka * Postavite pekač na spodnjo polico.	Funkcija »3D«	3	200	20 ... 30

Za vse vrste hrane je priporočljivo predgrevanje.

*Ti dodatki vaši napravi morda niso priloženi.

**Ti dodatki vaši napravi niso priloženi. Na voljo so v trgovinah.

6.1.3 Žar

Pri peki na žaru se rdeče meso, ribe in perutnina hitro spečejo, imajo hrustljivo skorjo in se ne izsušijo. Posebej primerne za peko so jedi, ki vsebujejo meso v obliki filejev, nabodala, klobase in sočna zelenjava (paradižnik, čebula itd.).

Splošna opozorila

- Jedi, ki niso primerne za peko na žaru, predstavljajo nevarnost požara. Na žaru pecite le jedi, ki so za visoko temperaturo žara primerne. Hrane prav tako ne

postavljajte preblizu grelca za žar. To je najbolj vroče področje v pečici in maščobe se lahko vnamejo.

- **Med peko na žaru morajo biti vratca pečice zaprta. Nikoli ne pecite na žaru z odprtimi vratci pečice Vroče površine lahko povzročijo opekline!**

Pomembno glede peke na žaru

- Pripravite kose jedi s podobno debelino in težo.

- Kose jedi, ki jih želite peči na žaru, položite na žično rešetko ali pladenj z žično rešetko ter jih porazdelite tako, da bodo v območju velikosti grelca za žar.
- Čas peke na žaru je odvisen od debeline kosov hrane.
- Položite rešetko ali pladenj z rešetko na zeleno višino police. Če pečete na rešetki, na najnižjo polico položite pekač za zbiranje maščob. Pekač naj pokriva celotno območje grelca za žar. Ta pekač vaši napravi morda ni priložen. Za lažje čiščenje v pekač nalijte nekaj vode.

Tabela peke na žaru

Hrana	Uporabljen pribor	Položaj police	Temperatura (°C)	Čas peke (minut, pribl.)
Ribe	Žična rešetka	4 - 5	250	20 ... 25
piščančji kosi	Žična rešetka	4 - 5	250	25 ... 35
mesne kroglice (teletina) - 12 količina	Žična rešetka	4	250	20 ... 30
jagnječje zarebrnice	Žična rešetka	4 - 5	250	20 ... 25
Zrezek - (mesne kocke)	Žična rešetka	4 - 5	250	25 ... 30
Telečje zarebrnice	Žična rešetka	4 - 5	250	25 ... 30
Gratinirana zelenjava	Žična rešetka	4 - 5	220	20 ... 30
Toast	Žična rešetka	4	250	1 ... 3

Za pripravo hrane na žaru priporočamo 5 minut predgrevanja.

Po 1/2 skupnega časa peke na žaru obrnite kose hrane.

6.1.4 Jedi za preizkus

- Jedi iz te tabele za peko so bile pripravljene v skladu s standardom EN 60350-1, ki določa pogoje preizkušanja aparatov v testnih laboratorijih.

Tabela za pripravo preizkusnih jedi

Priporočila za peko v samo enem pekaču

Hrana	Uporabljen pribor	Način delovanja	Položaj police	Temperatura (°C)	Čas peke (minut, pribl.)
Pišskoti shortbread	Standardni pekač *	Zgornji in spodnji grelec	3	140	20 ... 30
Pišskoti shortbread	Standardni pekač *	Grelec ventilatorja	Na modelih z žičnimi policami :3 Na modelih brez žičnih polic :2	140	15 .. 25
drobno pecivo	Standardni pekač *	Zgornji in spodnji grelec	3	160	25 ... 35
drobno pecivo	Standardni pekač *	Grelec ventilatorja	3	150	25 ... 35
Biskvit	Okrogli model za torto, premera 26 cm, s sponko za žično polico **	Zgornji in spodnji grelec	2	150	30 ... 40

Hrana	Uporabljen pribor	Način delovanja	Položaj police	Temperatura (°C)	Čas peke (minut, pribl.)
Biskvit	Okrogli model za torto, premera 26 cm, s sponko za žično polico **	Grelec ventilatorja	2	150	35 ... 45
Jabolčna pita	Črni okrogli kovinski model premera 20 cm, za na žično polico **	Zgornji in spodnji grelec	2	180	50 ... 65
Jabolčna pita	Črni okrogli kovinski model premera 20 cm, za na žično polico **	Grelec ventilatorja	3	170	50 ... 65

Predlogi za peko z dvema pekačema

Hrana	Uporabljen pribor	Način delovanja	Položaj police	Temperatura (°C)	Čas peke (minut, pribl.)
drobno pecivo	2-Standardni pekač * 4-Pekač za pecivo *	Grelec ventilatorja	2 - 4	150	25 ... 35
Pišskoti shortbread	2-Standardni pekač * 4-Pekač za pecivo *	Grelec ventilatorja	2 - 4	140	15 ... 25

Za vse vrste hrane je priporočljivo predgrevanje.

*Ti dodatki vaši napravi morda niso priloženi.

**Ti dodatki vaši napravi niso priloženi. Na voljo so v trgovinah.

Žar

Hrana	Uporabljen pribor	Položaj police	Temperatura (°C)	Čas peke (minut, pribl.)
mesne kroglice (teletina) - 12 količina	Žična rešetka	4	250	20 ... 30
Toast	Žična rešetka	4	250	1 ... 3

Za pripravo hrane na žaru priporočamo 5 minut predgrevanja.

Po 1/2 skupnega časa peke na žaru obrnite kose hrane.

7 Vzdrževanje in čiščenje

7.1 Splošne informacije o čiščenju

Splošna opozorila

- Pred čiščenjem počakajte, da se naprava ohladi. Vroče površine lahko povzročijo opekline!
- Ne nanašajte čistil neposredno na vroče površine. To lahko povzroči trajne madeže.

- Napravo je treba po vsaki uporabi temeljito očistiti in posušiti. Čiščenje sveže umazanije je lažje in s tem se prepreči, da bi se ostanki hrane zažgali pri naslednji uporabi. S tem se življenjska doba aparata podaljša in zmanjša se pogostost običajnih težav.
- Za čiščenje aparata ne uporabljajte parnih čistilnikov.

- Nekateri detergenti ali čistilna sredstva poškodujejo površino. neprimerna čistila so: belilo, čistila z vsebnostjo amoniaka, kislin ali kloridov, čistila za čiščenje s paro, sredstva za odstranjevanje vodnega kamna, čistila za odstranjevanje madežev in rje, abrazivna čistila (abrazivne kreme, praški, ostre in hrapave gobice, žične gobice, krpe za čiščenje, ki vsebujejo umazanijo in ostanke detergenta).
- Če aparat očistite po vsaki uporabi, ne potrebujete posebnih čistil. Aparat očistite z običajnim čistilom za pomivanje posode, toplo vodo in mehko krpo ali gobico, nato pa ga obrišite s suho krpo.
- Po čiščenju temeljito obrišite preostalo tekočino z aparata in tudi takoj očistite madeže od hrane, ki nastajajo med kuhanjem.
- Nobenega dela aparata ne pomivajte v pomivalnem stroju.

Površine iz nerjavečega jekla

- Za čiščenje površin in ročajev iz nerjavečega jekla ne uporabljajte kislin ali čistil, ki vsebujejo klor.
- Površine iz nerjavečega jekla lahko sčasoma spremenijo barvo. To je običajno. Po vsaki uporabi očistite z uporabo čistila, primerne za površine iz nerjavečega jekla.
- Očistite z mehko krpo, namočeno v milnico z blagim neabrazivnim čistilom, primernim za površine iz nerjavečega jekla, in brišite samo v eni smeri.
- Čim prej odstranite vodni kamen, olje, škrob, mleko in madeže od beljakovin s steklenih površin in površin iz nerjavečega jekla. Madeži lahko čez dalj časa povzročijo rjavenje.
- Čistila, ki jih popršite ali nanesete na površino, je treba čim prej pobrisati. Ostanke abrazivnih čistil na površini lahko pobelijo površino.

Emajlirane površine

- Po vsaki uporabi očistite emajlirane površine aparata z običajnim čistilom za pomivanje posode, toplo vodo in mehko krpo ali gobico, nato pa jih obrišite s suho krpo.
- Če ima vaš aparat vgrajeno funkcijo enostavnega čiščenja s paro, lahko to funkcijo uporabite za enostavno čiščenje svežih madežev. (Glejte Enostavno čiščenje s paro [► 80].)
- Za trdovratne madeže lahko uporabite čistilo za pečico in žar, ki ga priporoča spletna stran vaše blagovne znamke, in čistilno gobico, ki ne povzroča prask. Ne uporabljajte zunanjih čistilnikov.
- Pred čiščenjem se mora pečica celoti ohladiti. Čiščenje vročih površin predstavlja nevarnost požara in nastanek poškodb na emajliranih površinah.

Elektroforetično lakirane površine

- Stranske stene pečice so lahko zaščitene z emajlom ali elektroforetičnim lakom. To je odvisno od modela.
- Površine, zaščitene z elektroforetičnim lakom, imajo rahlo motno in porozno površino. Teh površin ni treba čistiti.
- Zahvaljujoč svoji porozni strukturi lahko površine, zaščitene z elektroforetičnim lakom, vpijajo olja in se pričnejo svetiti, ko so nasičene. V tem primeru je treba te dele zamenjati.

Steklene površine

- Pri čiščenju steklenih površin ne uporabljajte trdih kovinskih strgal in abrazivnih čistil. Ta lahko poškodujejo steklene površine.
- Aparat očistite z običajnim čistilom za pomivanje posode, toplo vodo in krpo iz mikrovlagen, primerno za steklene površine, nato pa ga obrišite s suho krpo iz mikrovlagen.
- Ostanke čistila obrišite s krpo, namočeno v čisto, hladno vodo, nato pa jih obrišite s suho krpo iz mikrovlagen. Ostanke čistila lahko poškodujejo steklene površine.

- Za čiščenje sprijete umazanije nikoli ne uporabljajte nožev, jeklene volne ali podobnih strgal.
- Madeže kalcija (vodnega kamna) na steklenih površinah lahko odstranite z običajnimi sredstvi za odstranjevanje vodnega kamna, kot sta na primer kis in limonin sok.
- Če je površina močno umazana, nanesite čistilo na gobico in jo za nekaj časa položite na madež. Nato očistite stekleno površino z mokro krpo.
- Razbarvanje in madeži na steklenih površinah so običajni in ne pomenijo okvare.

Plastični deli in barvane površine

- Po uporabi očistite plastične dele in barvane površine aparata z običajnim čistilom za pomivanje posode, toplo vodo in mehko krpo ali gobico, nato pa jih obrišite s suho krpo.
- Ne uporabljajte trdih kovinskih strgal in abrazivnih čistil. S tem lahko poškodujete površine.
- Preverite, da spoji komponent aparata niso vlažni in da v njih ni čistila. V nasprotnem lahko v teh spojih pride do korozije.

7.2 Čiščenje dodatkov

Dodatkov k aparatu ne čistite v stroju za pomivanje posode, razen če je v uporabniškem priročniku navedeno drugače.

7.3 Čiščenje upravljalne plošče

- Pri čiščenju upravljalne plošče in gumbov obrišite ploščo in gumbce z mehko, vlažno krpo in nato še s suho krpo. Pri čiščenju upravljalne plošče ne odstranjujte gumbov in tesnil. S tem lahko poškodujete upravljalno ploščo in gumbce.
- Pri čiščenju plošč iz nerjavečega jekla z gumbi ne uporabljajte čistila za nerjaveče jeklo v področju ob gumbih. Oznake okrog gumbov se lahko izbrišejo.

- Upravljalno ploščo očistite z mehko, vlažno krpo, nato pa jo posušite s suho krpo. Če ima vaš aparat funkcijo varovala tipk, jo aktivirajte pred čiščenjem upravljalne plošče. V nasprotnem primeru lahko pride do sproženja katere od tipk.

7.4 Čiščenje notranjosti pečice (območja za peko)

Upošteвайте korake čiščenja, opisane v razdelku »Splošne informacije o čiščenju« glede na vrste površin, ki so v vaši pečici.

Čiščenje stranskih sten pečice

Stranske stene pečice so lahko zaščitene z emajlom ali elektroforetičnim lakom. To je odvisno od modela. Pri modelih z elektroforetično lakiranimi površinami si oglejte razdelek Elektroforetično zaščitene stene.

Če ima vaš model žične police, jih pred čiščenjem sten odstranite. Nato dokončajte čiščenje, kot je opisano v razdelku »Splošne informacije o čiščenju« glede na vrste površin, ki so v vaši pečici.

Odstranjevanje stranskih žičnih polic

1. Odstranite sprednji nosilec polic, tako da ga potegnete stran od stene pečice.
2. Odstranite nosilce žičnih polic, tako da jih povlečete k sebi.

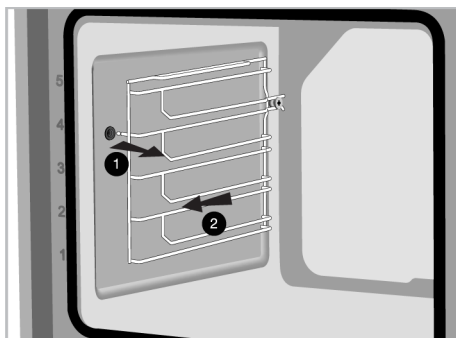

3. Da znova namestite nosilce polic, izvedite postopek v obratnem vrstnem redu.

7.5 Enostavno čiščenje s paro

S tem načinom čiščenja lahko odstranjujete svežo umazanijo, ki jo zmežča para v pečici in kondenzorane vodne kapljice na stenah pečice.

1. Iz pečice odstranite ves pribor.
2. Dodajte 500 ml vode v pekač in ga položite na drugo polico v pečici.

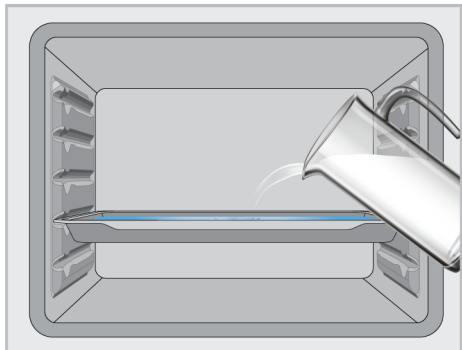

3. Nastavite pečico na način delovanja Spodnji grelec in jo pustite delovati 20 minut pri 100°C.

Odprite vrata in obrišite notranje površine pečice z mokro krpo ali gobico.

Za trdovratno umazanijo očistite aparat z običajnim čistilom za pomivanje posode, toplo vodo in mehko krpo ali gobico, nato pa ga obrišite s suho krpo.

i Pri funkciji enostavnega čiščenja s paro dodana voda izpareva in se kondenzira na notranjih stenah in vratih pečice ter tako zmežča umazanijo. Ko se vrata pečice odprejo, lahko kondenz, ki nastane na vratih pečice, kaplja. Takoj ko odprete vrata pečice, obrišite kondenz.

(Odvisno od modela naprave. Morda ni na voljo pri vašem aparatu.) Po kondenzaciji v pečici se lahko v kanalu korita pod pečico pojavi lužica ali vlaga. Po uporabi očistite kanal korita z vlažno krpo in ga nato posušite.



7.6 Čiščenje vratc pečice

Za čiščenje lahko vrata pečice in stekla vratc tudi demontirate. Demontaža vratc pečice je opisana v razdelkih »**Demontaža vratc pečice**« in »**Demontaža notranjega stekla vratc**«. Ko odstranite notranja stekla vratc, jih očistite s čistilom za pomivanje posode, toplo vodo in mehko krpo ali gobico, nato pa jih obrišite s suho krpo. Da odstranite vodni kamen s stekla vratc, uporabite kis in splaknite z vodo.

i Za čiščenje vratc in stekla pečice ne uporabljajte grobih abrazivnih čistil, kovinskih strgal, jeklene volne ali belil.

Demontaža vratc pečice

1. Odprite vrata pečice.
2. Odprite sponke na sprednjem podnožju tečaja vratc na levi in desni strani, tako da jih jih potisnete navzdol, kot je prikazano na sliki.
3. Uporabljajo se različni tipi tečajev (A), (B) ali (C), odvisno od modela. Naslednje slike prikazujejo načine odpiranja različnih tipov tečajev.
4. Tečaj tipa (A) se uporablja pri običajnih vratih.

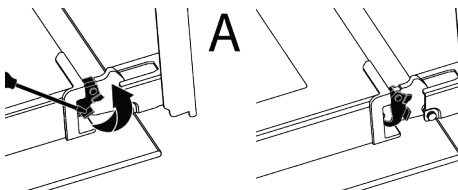

5. Tečaj tipa (B) se uporablja pri vratih z mehkim zapiranjem.

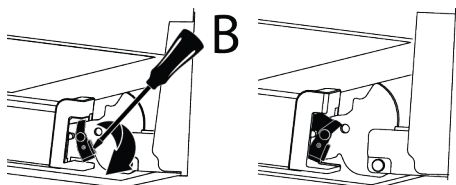

6. Tečaj tipa (C) se uporablja pri vratih z mehkim odpiranjem in zapiranjem.

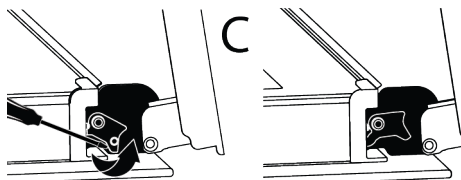

7. Odprite vratca v polodprti položaj.

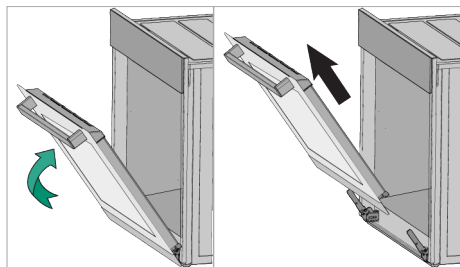

8. Vratca povlecite navzgor, da jih sprostite od levega in desnega tečaja, ter jih odstranite.



Da znova namestite vratca, izvedite postopek v obratnem vrstnem redu. Pri montaži vratc ne pozabite zapreti sponk na podnožjih tečajev.

7.7 Demontaža notranjega stekla vratc pečice

Za čiščenje lahko demontirate notranje steklo vratc aparata.

1. Odprite vrata pečice.
2. Povlecite plastični del, pritrjen na zgornji del vratc, proti sebi, tako da pritisnete na pritisne točke na obeh straneh dela, in ga nato odstranite.

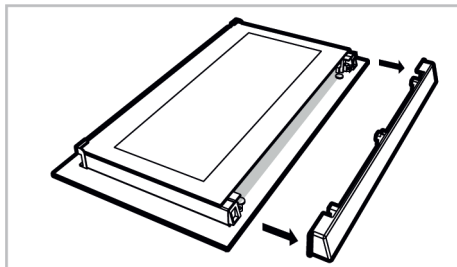
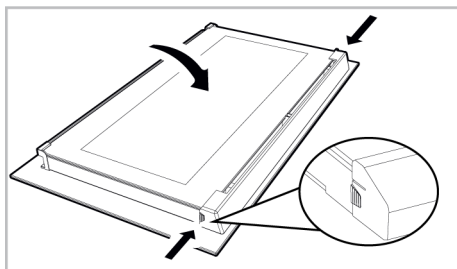

3. Kot je prikazano na sliki, nežno privzdignite prvo notranje steklo (1) proti **A** in ga nato izvlecite v smeri **B**.

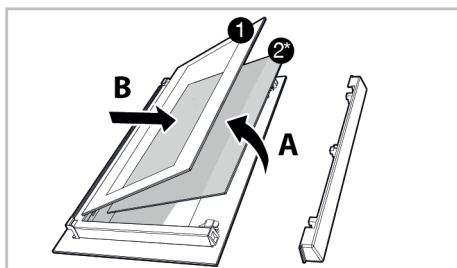

- | | |
|---------------------------------|--|
| 1 Prva notranja steklena plošča | 2* Notranje steklo (morda ni za voljo pri vašem aparatu) |
|---------------------------------|--|

4. Če ima vaš aparat notranje steklo (2), ponovite isti postopek in ga demontirajte (2).
5. Prvi korak demontaže vratc je menjava notranjega stekla (2). Postavite poševni rob stekla na poševni rob plastičnega utora. (Če ima vaš aparat notranje steklo.) Notranje steklo (2) mora biti vstavljeno v plastični utor, najbližji prvemu notranjemu steklu (1).

6. Ko pritrjujete prvo notranje steklo (1), pazite na smer tiskane strani na notranjem steklu. Pomembno je, da so vsi spodnji vogali prvega notranjega stekla (1) v spodnjih plastičnih utorih.
7. Potisnite plastični del proti okvirju, da se zasliši »klik«.

7.8 Čiščenje luči v pečici

Če se stekelce luči v pečici umaže, ga očistite s čistilom za posodo, toplo vodo in mehko krpo ali gobico, nato ga obrišite s suho krpo. Če je treba zamenjati žarnico, sledite korakom v naslednjem razdelku.

Zamenjava žarnice v pečici

Splošna opozorila

- Da preprečite električni udar pri menjavi žarnice, odklopite pečico od električnega omrežja in počakajte, da se ohladi. Vročje površine lahko povzročijo opekline!
- V to pečico je vgrajena običajna žarnica z močjo manj kot 40 W, višino manj kot 60 mm in premerom manj kot 30 mm, ali halogenska žarnica s podnožjem G9 z močjo manj kot 60 W. Žarnice so primerne za delovno temperaturo nad 300 °C. Žarnice za pečice lahko dobite pri pooblaščenih servisnih delavnicah kvalificiranih električarjih. Ta izdelek vsebuje žarnico energijskega razreda G.
- Položaj žarnice se pri vašem aparatu lahko razlikuje od slike.
- Žarnica za pečico ni primerna za uporabo v stanovanjskih prostorih. Namen te žarnice je osvetljevati prostor v pečici.
- Žarnica za pečico mora zdržati ekstremne pogoje, kot je na primer temperatura nad 50 °C.

Če ima vaša pečica okroglo lučko

1. Odklopite aparat iz električnega napajanja.
2. Odstranite zaščitno steklo, tako da ga zavrtite v nasprotni smeri urnega kazalca.

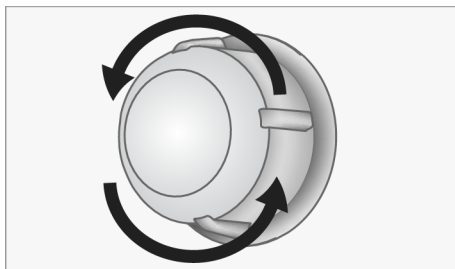

3. Če vaša žarnica ustreza tipu A na spodnji sliki, jo zavrtite, kot je prikazano, in jo zamenjajte z novo. Če je vaša žarnica tipa B, jo izvlecite, kot je prikazano na sliki, in jo zamenjajte z novo.

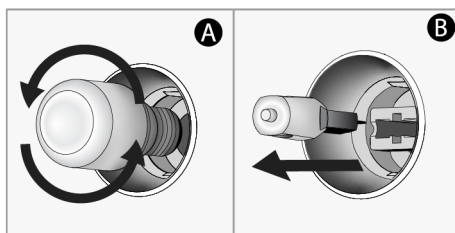

4. Znova namestite stekleni pokrov.

Če ima vaša pečica kvadratno lučko

1. Odklopite aparat iz električnega napajanja.
2. Odstranite žične rešetke v skladu z opisom.

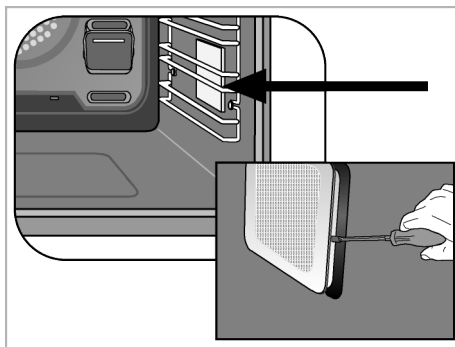

3. Z izvijačem privzdignite zaščitno stekelce. Najprej odstranite vijak, če je na kvadratni svetilki v vašem izdelku vijak.

4. Če vaša žarnica ustreza tipu A na spodnji sliki, jo zavrtite, kot je prikazano, in jo zamenjajte z novo. Če je vaša žarnica tipa B, jo izvlecite, kot je prikazano na sliki, in jo zamenjajte z novo.

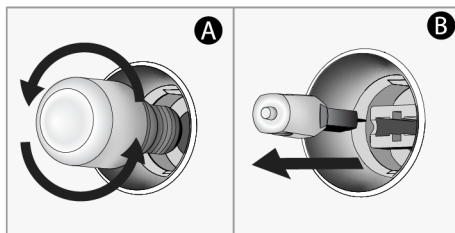

5. Znova namestite zaščitno stekelce in žične rešetke.

8 Odpravljanje težav

Če težava kljub upoštevanju navodil v tem razdelku ni odpravljena, se obrnite na prodajalca ali pooblaščen servis. Izdelka nikoli ne poskušajte popravljati sami.

Med delovanjem iz pečice uhaja para.

- Pojav pare med delovanjem je normalen pojav. >>> To ni napaka.

Med peko se pojavljajo kapljice vode

- Para, ki se ustvarja med peko, ob stiku s hladnimi površinami na zunanji strani aparata kondenzira in nastajajo kapljice vode. >>> To ni napaka.

Ko se aparat segreva ali ohlaja, se slišijo kovinski zvoki.

- Kovinski deli se zaradi temperature raztezajo in krčijo ter povzročajo zvoke. >>> To ni napaka.

Aparat ne deluje.

- Varovalka je morda okvarjena ali pregorela. >>> Preverite varovalke v omarici z varovalkami. Po potrebi jih zamenjajte ali ponastavite.
- Aparat ni priključen na (ozemljeno) električno vtičnico. >>> Preverite, ali je aparat priključen na električno vtičnico.
- (Če je aparat opremljen s časovnikom) Tipke na upravljalni plošči ne delujejo. >>> Če je vaš aparat opremljen z zaklepanjem, je morda to omogočeno. Onemogočite zaklepanje.

Lučka pečice ne sveti.

- Lučka pečice je morda okvarjena. >>> Zamenjajte žarnico v pečici.

- Ni elektrike. >>> Preverite, ali električno omrežje deluje, in preverite varovalke v omarici z varovalkami. Po potrebi zamenjajte ali ponastavite varovalke.

Pečica ne greje.

- Morda način delovanja pečice in/ali temperatura ni nastavljena. >>> Nastavite ustrezen način delovanja in/ali temperaturo.
- Pri modelih s časovnikom, čas ni nastavljen. >>> Nastavite čas.
- Ni elektrike. >>> Preverite, ali električno omrežje deluje, in preverite varovalke v omarici z varovalkami. Po potrebi zamenjajte ali ponastavite varovalke.
- Vrata pečice so morda odprta. >>> Preverite, ali so vrata pečice zaprta. Če ostanejo vrata pečice odprta več kot 5 minut, se nastavitve časa prekličejo in grelci se izključijo.

(Pri modelih s časovnikom) Prikaz časovnika utripa ali pa je simbol časovnika odprt.

- Vmes je prišlo do izpada električnega napajanja. >>> Nastavite čas. Izključite gumbe aparata in jih znova prestavite v zelene položaje.

Ko se prične peka, simbol ► na zaslonu utripa in zasliši se zvočno opozorilo.

- Vrata pečice so morda odprta. >>> Preverite, ali so vrata pečice dobro zaprta. Če napaka s tem ni odpravljena, se povežite s pooblaščenim servisom.

