



## **Frost Free Hladnjak - Zamrzivač**

Korisnički priručnik

## **Frost Free Фрижидер - Замрзнувач**

Упатство за корисникот

## **No Frost Hladilnik - Zamrzovalni**

Navodila za uporabo

## **Frost Free Frižider - Zamrzivač**

Uputstvo za upotrebu

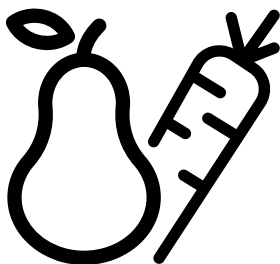

# **B5RCNA405HDXBR**



HR - MK - SL - SR



**Poštovani kupci,**

**Pročitajte ovaj priručnik prije uporabe proizvoda.**

Hvala što ste izabrali ovaj proizvod. Želimo da postignete optimalnu učinkovitost ovog visokokvalitetnog proizvoda koji je proizveden najsuvremenijom tehnologijom. Kako biste to postigli, pročitajte ovaj priručnik i sve druge priložene upute prije uporabe ovog proizvoda i sačuvajte ih kao referencu. Obratite pozornost na sve informacije i upozorenja u korisničkom priručniku. Na taj način ćete zaštititi sebe i svoj proizvod od opasnosti koje se mogu dogoditi.

Sačuvajte ovaj korisnički priručnik. Uključite ovaj vodič uz uređaj ako ga prosljedite drugoj osobi.



Slijedeći simboli koriste se u korisničkom vodiču:

 Opasnost koja može dovesti do smrti ili ozljeda.

**NAPOMENA** Opasnost koja može uzrokovati materijalnu štetu na proizvodu ili njegovom okruženju

 Važni podaci ili korisni savjeti prilikom rada.

 Pročitajte ovaj korisnički priručnik.

|  |   |
|--|---|
|  <b>PODACI</b>   |   |
| <br><b>SUPPLIER'S NAME</b><br>A  | <br><b>MODEL IDENTIFIER</b><br>A |
| Podaci o modelu pohranjeni u bazi podataka o proizvodu mogu se dobiti unosom sledeće mrežne stranice i pretragom po identifikacionom broju vašeg modela (*) koji se nalazi na oznaci potrošnje električne energije.<br><a href="https://eprel.ec.europa.eu/">https://eprel.ec.europa.eu/</a> |   |

## **1 Sigurnosne upute ..... 3**

⚠ 1.1. Svrha uporabe ..... 3

⚠ 1.2. Sigurnost djece, osjetljivih osoba i kućnih ljubimaca ..... 3

⚠ 1.3. Električna sigurnost ..... 4

⚠ 1.4. Sigurnost prilikom rukovanja..... 4

⚠ 1.5. Sigurnost prilikom postavljanja ..... 4

⚠ 1.6. Sigurnost tijekom rada ..... 5

⚠ 1.7. Sigurnost tijekom održavanja i čišćenja ..... 6

⚠ 1.8. HomeWhiz..... 7

⚠ 1.9. Osvjetljenje..... 7

## **2 Upute za zaštitu okoliša..... 8**

### **3 Vaš hladnjak..... 9**

#### **4 Postavljanje..... 10**

4.1. Odgovarajuće mjesto za postavljanje ... 10

4.2. Podešavanje nožica ..... 10

4.3. Električne instalacije ..... 10

4.4. Pričvršćivanje plastičnih klinova ..... 11

## **5 Priprema ..... 12**

### **6 Rad s proizvodom..... 13**

6.1. Promjena lampice za osvjetljenje ..... 14

6.2. Promjena smjera otvaranja vrata ..... 14

6.3. Upozorenje o otvorenim vratima ..... 14

6.4. HarvestFresh ..... 15

6.5. Zamrzavanje svježe hrane ..... 15

6.6. Preporuke za pohranu zamrznute hrane ..... 16

6.7. Pojednosti o odjeljku za duboko zamrzavanje..... 16

6.8. Stavljanje hrane ..... 16

6.9. Korištenje dozatora za vodu ..... 16

6.10. Sklopiva polica za vino ..... 19

## **7 Održavanje i čišćenje ..... 20**

### **8 Otklanjanje kvara ..... 21**

# 1 Sigurnosne upute

- Ovaj odjeljak uključuje sigurnosne upute potrebne za sprječavanje rizika od osobnih ozljeda ili materijalne štete.
- Naša tvrtka neće biti odgovorna za štetu koja može nastati ako se ove upute ne poštuju.

⚠ Postavljanje i popravku uvijek treba izvršiti ovlašteni servis.

⚠ Uvijek koristite originalne rezervne dijelove i dodatke.

⚠ Originalni rezervni dijelovi bit će osigurani za narednih 10 godina nakon datuma kupnje proizvoda.

⚠ Nemojte popravljati ili zamjenjivati bilo koji dio proizvoda osim ako nije izričito navedeno u korisničkom priručniku.

⚠ Nemojte izvoditi nikakva modificiranja na proizvodu.

## ⚠ 1.1. Svrha uporabe

- Ovaj proizvod nije namijenjen za komercijalnu uporabu i ne smije se koristiti osim za namijenjenu svrhu.

Ovaj je proizvod namijenjen za rad u zatvorenom prostoru poput kućanstva i slično. Na primjer;

- U kuhinjama za osoblje trgovina, ureda i drugim radnim okruženjima,
- U seoskim kućama,
- U jedinicama hotela, motela ili drugih objekata za odmor koje koriste klijenti,
- U hostelima ili sličnom okruženju,
- U cateringu i sličnoj primjeni koja nije namijenjena maloprodaji.

Ovaj se proizvod ne smije koristiti u otvorenom ili zatvorenom vanjskom okruženju kao što su plovila, balkoni ili terase. Izlaganje proizvoda kiši, snijegu i vjetru može uzrokovati rizik od požara.

## ⚠ 1.2. Sigurnost djece, osjetljivih osoba i kućnih ljubimaca

- Ovaj proizvod mogu koristiti djeca starija od 8 godina i osobe sa smanjenim tjelesnim, osjetilnim ili mentalnim sposobnostima ili manjkom iskustva i znanja ako su pod nadzorom ili su upućeni kako koristiti uređaj na siguran način i razumiju opasnosti koje uređaj uključuje.
- Djeci dobi od 3 do 8 godina dopušteno je stavljati i vaditi hranu u/iz hladnjaka.
- Električni uređaji opasni su za djecu i kućne ljubimce. Djeca i kućni ljubimci ne smiju se igrati s, penjati na ili ulaziti u proizvod.
- Čišćenje i korisničko održavanje ne bi smjela obavljati djeca ukoliko nisu pod nadzorom druge osobe.
- Ambalažu za pakiranje čuvajte izvan domašaja djece. Rizik od ozljeda i gušenja.

Prije odlaganja starog proizvoda koji se više neće koristiti:

1. Izvadite kabel za napajanje iz strujne utičnice.
  2. Prerežite kabel za napajanje i uklonite ga iz uređaja zajedno sa utikačem.
  3. Nemojte uklanjati police i ladice iz proizvoda kako biste spriječili djecu da uđu u uređaj.
  4. Uklonite vrata.
  5. Pohranite proizvod tako da se ne može prevrnuti.
  6. Ne dopuštajte djeci da se igraju s otpadnim proizvodom.
- Nemojte odlagati uređaj bacajući ga u vatru. Rizik od eksplozije.
  - Ako je za vrata proizvoda dostupan ključ, držite ga van domašaja djece.

# Sigurnosne upute

## 1.3. Električna sigurnost

- Proizvod ne smije biti uključen u utičnicu tijekom postavljanja, održavanja, čišćenja, popravke i transporta.
- Ako je kabel za napajanje oštećen, mora ga zamijeniti samo ovlašteni servis kako bi se izbjegli svi rizici do kojih može doći.
- Nemojte podvlačiti kabel za napajanje ispod proizvoda ili iza stražnje strane proizvoda. Nemojte stavljati teške stvari na kabel za napajanje. Kabel za napajanje ne smije se savijati, nagnječiti niti doći u dodir s bilo kakvim izvorom topline.
- Nemojte koristiti produžni kabel, višestruke utikače niti prilagodnik za rad vašeg uređaja.
- Prijenosne višestruke utičnice ili napajanja mogu se pregrijati i uzrokovati požar. Stoga nemojte imati višestruke utikače iza ili u blizini uređaja.
- Utikač mora biti lako dostupan. Ako to nije moguće, na električnoj instalaciji mora biti dostupan mehanizam koji zadovoljava električne propise i koji isključuje sve priključke iz mreže (osigurač, prekidač, glavni prekidač, itd.).
- Nemojte dodirivati utikač mokrim rukama.
- Kada isključujete uređaj, nemojte držati kabel za napajanje već utikač.

## 1.4. Sigurnost prilikom rukovanja

- Ovaj je proizvod težak, nemojte ga sami nositi.
- Dok nosite proizvod, nemojte ga držati za vrata.
- Budite oprezni kako ne biste oštetili sustav za hlađenje i cijevi dok nosite proizvod. nemojte koristiti proizvod ako su cijevi oštećene i obratite se ovlaštenom servisu.

## 1.5. Sigurnost prilikom postavljanja

- Proizvod postavite na ravnu i čvrstu površinu i izbalansirajte prilagodljive nožice. U suprotnom, hladnjak bi se mogao prevrnuti i uzrokovati ozljede.

- Za instalaciju proizvoda obratite se ovlaštenom servisu. Kako biste proizvod pripremili za instalaciju, informacije potražite u korisničkom priručniku i provjerite jesu li priključci za struju i vodu pravilno postavljeni. Ako instalacija nije prikladna, pozovite kvalificiranog električara i vodoinstalatera kako bi napravili neophodne prilagodbe. U suprotnom može doći do strujnog udara, požara, problema s proizvodom ili ozljeda.
- Prije instalacije uvjerite se da nema nikakvih oštećenja na proizvodu. Nemojte instalirati proizvod ako je oštećen.
- Proizvod mora biti instaliran u suhom i ventiliranom okruženju. Nemojte postavljati tepihe, prostirke i slične podne prekrivače ispod uređaja. To može uzrokovati rizik od požara kao rezultat neadekvatnog ventiliranja!
- Nemojte blokirati ili prekrivati otvore za ventiliranje. U suprotnom može doći do povećanja potrošnje električne energije i oštećenja uređaja.
- Nemojte povezivati uređaj na sustave napajanja kakvi su solarni izvori napajanja. U suprotnom može doći do oštećenja uređaja kao rezultat naglih fluktuacija napona!
- Što više rashladnog sredstva hladnjak sadrži, to prostorija ja instalaciju mora biti veća. U vrlo malim prostorijama može doći do zapaljive mješavine plina i zraka u slučaju curenja plina u sustavu za hlađenje. Potrebno je najmanje 1m<sup>3</sup> volumena za svakih 8 grama rashladnog sredstva. Količina rashladnog sredstva dostupna u vašem uređaju navedena je na tipskoj oznaci.
- Mjesto instalacije uređaja ne smije biti izloženo izravnoj sunčevoj svjetlosti i ne smije biti u blizini izvora topline poput štednjaka, radijatora, itd.

Ako ne možete spriječiti instalaciju uređaja u blizini izvora topline, morate koristiti prikladnu

# Sigurnosne upute

izolacijsku ploču, a minimalna udaljenost od izvora topline mora biti kako je navedeno u nastavku.

- Najmanje 30 cm udaljenosti od izvora topline poput štednjaka, uređaja za grijanje i grijalica, itd,
- Najmanje 5 cm udaljenosti od električnih pećnica.
- Vaš uređaj ima zaštitu klase I. Priključite uređaj u uzemljenu utičnicu koja je u skladnosti s vrijednostima napona, struje i frekvencije navedenim na tipskoj oznaci. Utičnica mora imati osigurač s oznakom od 10 A - 16 A. Naša tvrtka neće biti odgovorna za štetu koja se dogodi kao rezultat rada uređaja bez osiguranog uzemljenja i električnih instalacija koje nisu u skladu sa lokalnim ili nacionalnim propisima.
- Kabel za napajanje proizvoda mora biti isključen tijekom instalacije. U suprotnom može doći do rizika od strujnog udara i ozljeda.
- Nemojte uključivati proizvod u utičnice koje su labave, slomljene, prljave ili masne, u utičnice koje su izašle sa svog mjesta ili u utičnice gdje postoji rizik od dodira sa vodom.
- Postavite kabel za napajanje i crijeva (ako su dostupna) proizvoda tako da ne predstavljaju opasnost od spoticanja.
- Prodor vlage u dijelove pod naponom ili kabel za napajanje može uzrokovati kratak spoj. Stoga nemojte koristiti proizvod u vlažnom okruženju ili u područjima u kojima može doći do prskanja vode (npr. garaža, praonica rublja, itd.) Ako se hladnjak nakvasi vodom, isključite ga i obratite se ovlaštenom servisu.
- Nemojte povezivati svoj hladnjak na uređaje za uštedu energije. Ti su sustavi štetni za proizvod.

## 1.6. Sigurnost tijekom rada

- Nemojte koristiti kemijske otopine na proizvodu. Ovi materijali sadrže opasnost od eksplozije.
- U slučaju kvara proizvoda, isključite ga i nemojte puštati u rad dok ne bude popravljen od strane ovlaštenog servisa. Postoji opasnost od strujnog udara!
- Nemojte postavljati izvor plamena (npr. svijeće, cigarete, itd.) na proizvod ili u njegovoj blizini.
- Nemojte sjediti na proizvodu. Rizik od pada i ozljeda!
- Nemojte uzrokovati štetu na cijevima sustava za hlađenje koristeći oštre i prodorne alate. Rashladno sredstvo koje prska u slučaju proboja plinskih cijevi, produžetaka cijevi ili premaza gornjih površina, može uzrokovati iritaciju kože i ozljede očiju.
- Električne uređaje nemojte postavljati niti uključivati da rade u unutrašnjosti hladnjaka / odjeljka za duboko zamrzavanje, osim ukoliko to ne savjetuje proizvođač.
- Nemojte pritiskati bilo koji dio svojih ruku ili tijela u pokretne dijelove unutar proizvoda. Budite oprezni kako biste spriječili zaglavljivanje prstiju između hladnjaka i vrata. Budite oprezni prilikom otvaranja ili zatvaranja vrata ako su djeca u blizini.
- Nemojte jesti sladoled, kockice leda ili zamrznutu hranu čim ih izvadite iz škrinje zamrzivača. Rizik od ozljeda od hladnoće!
- Nemojte dodirivati mokrim rukama unutarnje zidove, metalne dijelove škrinje zamrzivača ili hranu čuvanu unutar hladnjaka. Rizik od ozljeda od hladnoće!
- Nemojte stavljati limenke s gaziranim pićem ili limenke i boce koje sadrže tekućinu koja se može zamrznuti u odjeljak za zamrzavanje. Limenke ili boce mogu eksplodirati. Rizik od ozljeda i materijalne štete!

## Sigurnosne upute

- U blizini hladnjaka nemojte koristiti niti postavljati materijale osjetljive na temperaturu poput zapaljivih sprejeva, zapaljivih objekata, suhog leda ili drugih kemijskih tvari. Rizik od požara i eksplozije!
- Nemojte pohranjivati eksplozivne materijale poput limenki aerosola s zapaljivim materijalima unutar proizvoda.
- Na proizvod nemojte stavljati limenke koje sadrže tekućinu. Prskanje vode na električne dijelove može uzrokovati rizik od strujnog udara ili požara.
- Ovaj proizvod nije namijenjen za pohranu i hlađenje lijekova, krvne plazme, laboratorijskih pripravaka ili sličnih tvari i proizvoda koji podliježu Direktivi o medicinskim proizvodima.
- Ako se uređaj ne koristi u skladu sa svojom namjenom, to može uzrokovati oštećenje ili propadanje proizvoda koji se čuvaju unutar hladnjaka.
- Ako je vaš hladnjak opremljen plavim svjetlom, nemojte gledati u to svjetlo pomoću optičkih uređaja. Nemojte dugo izravno gledati u UV LED svjetlo. Ultraljubičaste zrake mogu uzrokovati napor u očima.
- Nemojte u uređaj stavljati više hrane nego što je njegov kapacitet. Može doći do ozljeda ili oštećenja ako sadržaj hladnjaka padne kada su vrata otvorena. Može doći do sličnih problema kada se neki objekt stavi preko uređaja.
- Provjerite jeste li uklonili sav led ili vodu koji bi mogli pasti na pod kako biste spriječili ozljede.
- Promijenite položaj policca / policca za boce na vratima vašeg hladnjaka samo dok su police prazne. Opasnost od tjelesnih ozljeda!
- Na uređaj nemojte postavljati objekte koji bi mogli pasti / prevrnuti se. Ti objekti mogli bi pasti tijekom otvaranja ili zatvaranja vrata i izazvati ozljede i / ili materijalnu štetu.
- Nemojte udarati ili vršiti pretjeran pritisak na staklene površine. Slomljeno staklo može izazvati ozljede i/ili materijalnu štetu.
- Sustav za hlađenje u vašem uređaju sadrži R600a rashladno sredstvo. Vrsta rashladnog sredstva korištenog u uređaju navedena je na tipskoj oznaci. Ovaj je plin zapaljiv. Stoga budite oprezni kako ne biste oštetili sustav za hlađenje i cijevi dok koristite proizvod. U slučaju oštećenja cijevi;
  - Nemojte dodirivati proizvod ili kabel za napajanje,
  - Uređaj držite dalje od potencijalnog izvora vatre koji može uzrokovati da vatra zahvati uređaj.
  - Ventilirajte područje u kojem je postavljen uređaj. Nemojte koristiti ventilator.
  - Obratite se ovlaštenom servisu.
- Ako je proizvod oštećen i primijetite curenje plina, udaljite se od plina. Plin može izazvati ozljede od hladnoće ako dođe u dodir sa vašom kožom.

### 1.7. Sigurnost tijekom održavanja i čišćenja

- Ako ćete pomicati uređaj zbog čišćenja, nemojte ga povlačiti za ručku vrata. Ručka može izazvati ozljede ako se povuče previše snažno.
- Nemojte čistiti proizvod prskajući ili prosipajući vodu na i unutar njega. Opasnost od strujnog udara i požara.
- Nemojte koristiti oštre ili abrazivne alate za čišćenje proizvoda. Nemojte koristiti sredstva za održavanje poput sredstva za čišćenje u kućanstvu, deterdženti, plin, benzin, alkohol, vosak i slično.
- Koristite sredstva za čišćenje i održavanje koja nisu štetna za hranu samo unutar proizvoda.



## Sigurnosne upute

- Nemojte koristiti paru ili materijale za čišćenje potpomognute parom za čišćenje proizvoda i odmrzavanje leda unutar njega. Para dolazi u dodir s područjima pod naponom u vašem hladnjaku i uzrokuje kratki spoj ili strujni udar!
- Vodite računa da voda ne dospije u dodir s elektroničkim sklopovima ili rasvjetom proizvoda.
- Koristite čistu, suhu krpu za brisanje prašine ili stranih tvari sa vrhova utikača. Nemojte koristiti vlažnu ili prljavu krpu za brisanje utikača. U suprotnom može doći do opasnosti od požara ili strujnog udara.

### 1.8. HomeWhiz

**(Možda nije primjenjivo na sve modele)**

- Slijedite sigurnosna upozorenja čak i ako niste u blizini proizvoda tijekom njegovog rada putem HomeWhiz aplikacije. Također obratite pozornost na upozorenja u aplikaciji.

### 1.9. Osvjetljenje

**(Možda nije primjenjivo na sve modele)**

- Obratite se ovlaštenom servisu kada trebate zamijeniti LED / žarulju koje se koriste za osvjetljenje.

## 2 Upute za zaštitu okoliša

### 2.1. Usklađenost s Direktivom o električnoj i elektroničkoj opremi (WEEE) i zbrinjavanju otpada:



Ovaj proizvod usklađen je s EU Direktivom WEEE (2012/19/EU). Ovaj proizvod nosi klasifikacijski simbol za električni i elektronički otpad (WEEE).

Ovaj simbol ukazuje da se ovaj proizvod ne smije odlagati s drugim kućnim otpadom na kraju svog vijeka trajanja.

Korišteni uređaj mora se vratiti na službeno sabirno mjesto za recikliranje električnih i elektroničkih uređaja. Kako biste pronašli ove sustave prikupljanja obratite se lokalnim vlastima ili prodavaču kod kojeg je kupljen proizvod. Svako kućanstvo ima važnu ulogu u obnavljanju i recikliranju starih uređaja. Prikladno odlaganje korištenih uređaja pomaže u sprječavanju potencijalnih negativnih posljedica po okoliš i ljudsko zdravlje.

### 2.2. Usklađenost s Direktivom o zabrani uporabe određenih opasnih tvari u električnoj i elektroničkoj opremi (RoHS)

Proizvod koji ste kupili usklađen je s EU Direktivom RoHS (2011/65/EU). On ne sadrži štetne i zabranjene materijale navedene u Direktivi.

### 2.3. Podaci o ambalaži



Ambalažni materijali proizvoda proizvode se od materijala koji se mogu reciklirati u skladu s našim državnim propisima o zaštiti okoliša. Ne odlažite ambalažne materijale zajedno s otpadom iz kućanstva ili drugim otpadom. Onesite ih u sabirne centre ambalažnog otpada koje su odredile lokalne vlasti.

### 3 Vaš hladnjak

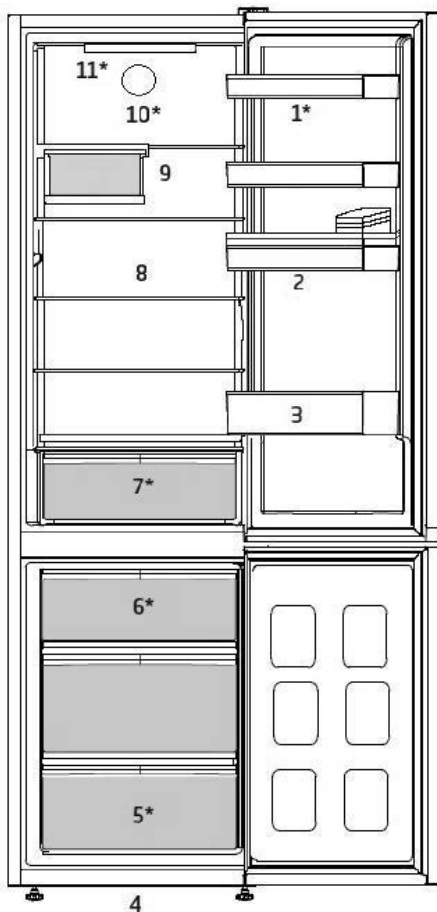

- |                                  |                           |
|----------------------------------|---------------------------|
| 1. Prilagodljive police za vrata | 7. Odjeljak za povrće     |
| 2. Dispanser za vodu             | 8. Prilagodljive police   |
| 3. Polica za boce                | 9. Odjeljak za vino       |
| 4. Prilagodljive prednje nožice  | 10. Ventilator            |
| 5. Odjeljak zamrzivača           | 11. Lampa za osvjetljenje |
| 6. Spremnik za led               |                           |

**\*Možda nije dostupno na svim modelima**





Slike koje se nalaze u ovom priručniku shematske su i možda ne ogovaraju u potpunosti vašem proizvodu. Ako dijelovi naslova nisu sadržani u proizvodu koji ste kupili, onda to vrijedi za ostale modele.

## 4 Postavljanje

⚠ Prvo pročitajte odjeljak „Sigurnosne upute“!

### 4.1. Odgovarajuće mjesto za postavljanje

Za postavljanje proizvoda obratite se ovlaštenom servisu. Kako biste proizvod pripremili za upotrebu, pogledajte informacije u korisničkom priručniku i provjerite jesu li električne i vodovodne instalacije prikladne. Ako nisu, pozovite ovlaštenog električara i tehničara koji će obaviti potrebne prilagodbe.

|  |   |
|--|---|
|  | <b>UPOZORENJE:</b> Proizvođač ne odgovara za oštećenja koja mogu nastati nakon postupaka koje izvedu neovlaštene osobe.   |
|  | <b>UPOZORENJE:</b> Proizvod ne smije biti priključen na napajanje tijekom postavljanja. U suprotnom postoji opasnost od smrti ili ozbiljne ozljede!   |
|  | <b>UPOZORENJE:</b> Ako razmak vrata u prostoriji u kojoj ćete postaviti proizvod nije toliko širok da bi proizvod mogao proći kroz njega, uklonite vrata i provucite proizvod kroz vrata tako da ga okrenete postrance; ako to ne funkcionira, pozovite ovlaštenu servis. |

- Proizvod postavite na ravnu površinu poda kako biste spriječili nagle udarce.
- Postavite proizvod najmanje 30 cm od izvora topline kao što su plamenici, grijalice i štednjaci i najmanje 5 cm dalje od električnih pećnica.
- Proizvod ne smije biti izložen izravnoj sunčevoj svjetlosti i vlazi.
- Kako bi se postigao učinkovit rad, oko vašeg proizvoda mora postojati odgovarajuća ventilacija. Ako se proizvod treba postaviti u otvor u zidu, osigurajte udaljenost od najmanje 5 cm od plafona i bočnih zidova.
- Ostavite najmanje 5 cm udaljenosti za cirkulaciju zraka između stražnje strane proizvoda i zida kako biste izbjegli

kondenzaciju na stražnjoj ploči proizvoda.



- Vašem proizvodu potrebna je odgovarajuća cirkulacija zraka kako bi učinkovito funkcionirao. Ako se proizvod postavlja u udubljenju u zidu, nemojte zaboraviti ostaviti najmanje 5 cm razmaka između proizvoda i stropa, stražnjeg zida i bočnih zidova.
- Ako se proizvod postavlja u udubljenju u zidu, nemojte zaboraviti ostaviti najmanje 5 cm razmaka između proizvoda i stropa, stražnjeg zida i bočnih zidova. Provjerite je li komponenta za zaštitu razmaka od stražnjeg zida na svom mjestu (ako je isporučena uz proizvod). Ako komponenta nije dostupna ili ako je izgubljena ili je pala, postavite proizvod tako da ostane najmanje 5 cm razmaka između stražnje površine proizvoda i zida prostorije. Stražnji razmak vrlo je bitan za učinkovitost rada proizvoda.

### 4.2. Podešavanje nožica

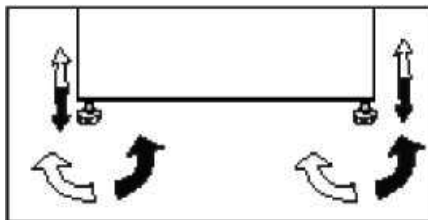
Ako proizvod nakon postavljanja nije uravnotežen, podesite prednje nožice tako da ih zakrenete udesno ili ulijevo.



### 4.3. Električne instalacije

|   |   |
|---|---|
|  | <b>UPOZORENJE:</b> Nemojte upotrebljavati produžne kabele ili višestruke utičnice za spajanje proizvoda na izvor napajanja. |
|  | <b>UPOZORENJE:</b> Oštećeni kabel napajanja mora zamijeniti ovlaštenu električar.   |
|  | Ako se dva hladnjaka moraju postaviti jedan do drugog, između njih treba postojati razmak od najmanje 4 cm.                 |

# Postavljanje

- Naša tvrtka nije odgovorna ni za kakva oštećenja koja će nastati ako se proizvod upotrebljava bez uzemljenja i električnih veza u skladu s nacionalnim propisima.
- Utikač naponskog kabela mora biti lako dostupan nakon instalacije.
- Ne postavljajte produžne kabele ili višestruke utičnice bez kabela između proizvoda i zidne utičnice.



## Upozorenje na vruću površinu!

Bočni zidovi vašeg proizvoda imaju cijevi za rashladno sredstvo za poboljšanje sustava za hlađenje. Rashladno sredstvo s visokim temperaturama može teći kroz ta područja što će rezultirati vrućim površinama na bočnim zidovima. Ovo je normalno i ne zahtjeva nikakvu uslugu. Obratite pozornost prilikom dodirivanja ovih područja.

## 4.4. Pričvršćivanje plastičnih klinova

Upotrijebite plastične klinove isporučene uz proizvod kako biste omogućili dovoljno prostora za cirkulaciju zraka između uređaja i zida.

1. Za pričvršćivanje klinova uklonite vijke na proizvodu i upotrijebite vijke isporučene uz klinove.
2. Pričvrstite 2 plastična klina na poklopac ventilacije kako je prikazano na slici.

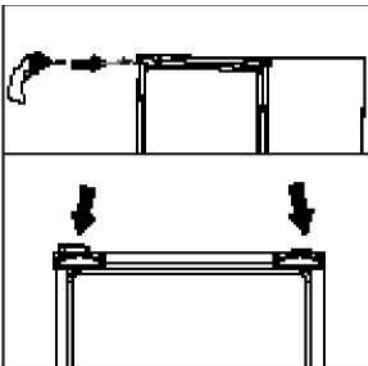

## 5 Priprema

⚠ Prvo pročitajte odjeljak „Sigurnosne upute“!

- Za samostojeći uređaj; „ovaj rashladni uređaj nije namijenjen za korištenje kao ugradni uređaj.
- Vaš hladnjak se treba postaviti najmanje 30 cm od izvora topline kao što su plamenici, pećnice, grijalice i štednjaci i najmanje 5 cm dalje od električnih pećnica te se ne smiju stavljati na direktnu sunčevu svjetlost.
- Sobna temperatura u prostoriji gdje će biti instaliran vaš hladnjak treba biti najmanje +5°C. Rad hladnjaka u uvjetima niže temperature ne preporučuje se s obzirom na njegovu učinkovitost.
- Pazite da se unutrašnjost vašeg hladnjaka temeljito čisti.
- Ako se dva hladnjaka trebaju instalirati jedan do drugog, između njih treba postojati razmak od najmanje 2 cm.
- Kada prvi put uključite hladnjak, molimo pridržavajte se sljedećih uputa tijekom prvih šest sati.
- Vrata nemojte često otvarati.
- Mora raditi prazan, bez ikakve hrane u njemu.
- Ne isključujte hladnjak. Ako dođe do nestanka električne energije na koji ne možete utjecati, pročitajte upozorenja u dijelu „Preporučena rješenja problema“.
- Originalno pakiranje i materijali od pjene se trebaju čuvati zbog budućeg transporta ili selidbe.
- Košare / ladice u odjeljku za hlađenje uvijek se moraju upotrebljavati za nisku potrošnju energije i za bolje uvjete pohrane.
- Dodir hrane sa senzorom temperature u odjeljku zamrzivača može povećati potrošnju energije uređaja. Stoga je potrebno izbjegavati bilo kakav dodir sa senzorom (ili senzorima).

- Kod nekih modela ploča s instrumentima automatski se isključuje 1 minutu nakon zatvaranja vrata. Ponovno će se uključiti kada se vrata otvore ili se pritisne bilo koja tipka.
- Zbog promjene temperature koja se događa zbog otvaranja/zatvaranja vrata proizvoda prilikom rada, može doći do normalne pojave kondenzacije na vratima/policama i staklenim spremnicima.
- Budući da vrući i vlažni zrak ne prodire u vaš proizvod kada vrata nisu otvorena, vaš će se proizvod optimizirati u uvjetima dostatnim za zaštitu vaše hrane. Funkcije i sastavni dijelovi kao kompresor, ventilator, grijač, odmrzavanje, svjetlo, zaslon i tako dalje, radit će sukladno potrebama za potrošnju minimalne energije pod ovim okolnostima.
- U slučaju kad postoji više opcija, staklene police moraju se postaviti tako da otvori za zrak na stražnjem zidu ne budu blokirani, najbolje bi bilo da otvori za zrak ostanu ispod staklene police. Ova kombinacija može pomoći u poboljšanju distribucije zraka i energetske učinkovitosti.

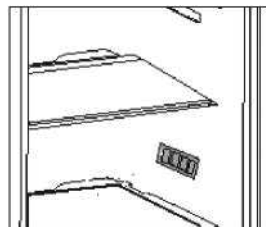

## 6 Rad s proizvodom

### Kontrolna tabla proizvoda

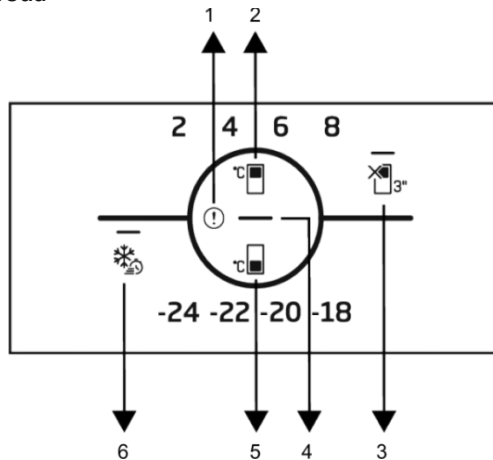

- 1 Indikator stanja kvara
- 2 Tipka za podešavanje temperature odjeljka hladnjaka
- 3 \* Funkcija OFF (ISKLUČIVANJA) (Odmor) odjeljka hladnjaka
- 4 Indikator Uštede energije (zaslon je isključen)
- 5 Tipka podešavanja temperature odjeljka zamrzivača
- 6 Tipka za brzo zamrzavanje



Prvo pročitajte „Sigurnosne upute“.

Zvučne i vizualne funkcije ploče indikatora pomoći će Vam u upotrebi hladnjaka.

**\*Opcionalno:** Prikazane funkcije su opcionalne, mogu postojati razlike u obliku i lokaciji funkcija na indikatorskoj ploči Vašeg uređaja.

#### 1. Indikator stanja kvara

Ovaj će indikator biti aktivan kad Vaš hladnjak ne bude mogao adekvatno hladiti ili u slučaju bilo kakve pogreške senzora. Znak uzvika se može prikazati kada unesete previše toplu hranu u odjeljak hladnjaka ili držite vrata otvorenim tijekom duljeg vremenskog razdoblja. To nije kvar, ovo će se upozorenje ukloniti kada se hrana ohladi ili se pritisne bilo koja tipka.

#### 2. Tipka za podešavanje temperature odjeljka hladnjaka

Omogućuje postavljanje temperature za odjeljak hladnjaka. Pritiskom na tipku ćete omogućiti postavljanje temperature odjeljka za hladnjak na 8 °C, 6 °C, 4 °C, i 2 °C.

#### 3. \* Funkcija OFF (ISKLUČIVANJA) (Odmor) odjeljka hladnjaka

Za aktiviranje funkcije Odmor, pritisnite i držite tipku pritisnutom tijekom 3 sekunde. Stanje odmora je aktivirano a LED svjetlo na simbolu za odmor je zasvijetlilo. Odjeljak frižidera ne provodi funkciju aktivnog hlađenja. Ne biste trebali čuvati svoju hranu u odjeljku hladnjaka ako aktivirate ovu funkciju.

# Rad s proizvodom

Ostali odjeljci će nastaviti sa hlađenjem prema postavljenim temperaturama. Ponovno pritisnite i držite tipku pritisnutom 3 sekunde za otkazivanje funkcije.

## 4. Indikator Uštede energije (zaslon je isključen)

Kada vrata nisu otvorena i zatvorena tijekom duljeg vremenskog razdoblja, stanje uštede energije se automatski aktivira i svijetli ikonica uštede energije. Kada je funkcija uštede energije omogućena, sve ikonice osim ikonice uštede energije će nestati sa zaslona. Kad je uključena funkcija uštede energije, pritiskom na bilo koju tipku ili otvaranjem vrata isključit će se funkcija uštede energije, a signali zaslona vratit će se u normalno stanje. Funkcija za uštedu energije tvornički je aktivirana funkcija i ne može se poništiti.

## 5. Tipka podešavanja temperature odjeljka zamrzivača

Podešena je temperatura za odjeljak zamrzivača. Pritiskom na tipku ćete omogućiti postavljanje temperature odjeljka za zamrzivač na -18 °C, -20 °C, -22 °C, i -24 °C.

## 6. Tipka za brzo zamrzavanje

Kada se pritisne tipka za brzo zamrzavanje, LED svjetlo na tipki će se uključiti i aktivirat će se funkcija brzog zamrzavanja. Temperatura odjeljka zamrzivača postavljena je na -27 °C. Pritisnite tipku ponovno za otkazivanje funkcije. Funkcija brzog zamrzavanja bit će automatski otkazana nakon određenog vremenskog razdoblja. Za zamrzavanje velike količine svježih hrane pritisnite tipku za brzo zamrzavanje prije stavljanja hrane u odjeljak zamrzivača.

## 6.1. Promjena lampice za osvjetljenje

Kako biste zamijenili žarulju / LED-lampicu za osvjetljenje hladnjaka, nazovite ovlaštenu servis.

Žaruljica (ili žaruljice) u ovom uređaju nije prikladna za osvjetljivanje prostorija kućanstva. Namjena ove žaruljice jest pomoći korisniku da namirnice stavi u hladnjak / zamrzivač na siguran i ugodan način. Svjetiljke ovog uređaja moraju podnijeti ekstremne uvjete poput temperatura nižih od -20 °C.

**(samo škrinja i uspravni zamrzivač)**

## 6.2. Promjena smjera otvaranja vrata

Smjer otvaranja vrata hladnjaka može se promijeniti u skladu s mjestom na kojem ćete ga koristiti. Ako je to potrebno, pozovite svoj najbliži ovlaštenu servis.

## 6.3. Upozorenje o otvorenim vratima

Kad vrata hladnjaka ili odjeljka škrinje vašeg uređaja ostanu otvorena određeno vrijeme, začut će se zvučno upozorenje. Ovaj se zvučni signal upozorenja neće čuti kad se pritisne oznaka ili kad se vrata zatvore.



## Rad s proizvodom

### 6.4. HarvestFresh

#### \*Možda nije dostupno na svim modelima

Voće i povrće pohranjeno u odjeljcima za povrće osvijetljenim tehnologijom HarvestFresh zadržava svoje vitamine dulje zahvaljujući plavom, zelenom i crvenom svjetlu i tamnim ciklusima koji simuliraju ciklus dana. Ako vrata hladnjaka otvorite tijekom tamnog razdoblja HarvestFresh tehnologije, hladnjak će to automatski detektirati i uključiti će plavo-zeleno ili crveno svjetlo kako bi se odjeljak za povrće osvijetlio radi vaše ugodnosti. Nakon što zatvorite vrata hladnjaka tamno će se razdoblje nastaviti predstavljajući noć u ciklusu dana.

### 6.5. Zamrzavanje svježe hrane

- Da biste očuvali kvalitetu hrane, namirnice u odjeljku zamrzivača moraju se zamrznuti što je brže moguće, za što se upotrebljava brzo zamrzavanje.
- Zamrzavanjem namirnica dok su svježe produžit će se razdoblje pohrane u odjeljku zamrzivača.

- Aktivirajte funkciju Brzo zamrzavanje 8 sati prije zamrzavanja svježe hrane.
- Zapakirajte namirnice u hermetičnu ambalažu i dobro ih zatvorite.
- Pobrinite se da su namirnice zapakirane prije stavljanja u zamrzivač. Upotrijebite držače zamrzivača, aluminijsku foliju i papir otporan na vlagu, plastičnu vrećicu ili slične materijale za pakiranje umjesto uobičajenog papira za omatanje.



Led u odjeljku za zamrzavanje odmrzava se automatski.

- Svako pakiranje hrane označite datumom prije zamrzavanja. Time ćete moći odrediti svježinu svakog pakiranja svaki put kada otvorite zamrzivač. Starije namirnice stavite naprijed kako bi se one prve upotrijebile.
- Zamrznute namirnice moraju se upotrijebiti odmah nakon odmrzavanja te se ne smiju ponovno zamrzavati.
- Nemojte zamrzavati velike količine hrane istodobno.

| Postavka temperature odjeljka zamrzivača | Postavka temperature odjeljka za hlađenje | Pojedinosti   |
|--|---|---|
| -18 °C                                   | 4 °C                                      | To je zadana, preporučena postavka.   |
| -20, -22 ili -24°C                       | 4 °C                                      | Ove postavke preporučene su kada sobna temperatura prelazi 30 °C.   |
| Brzo zamrzavanje                         | 4 °C                                      | Koristite kada želite zamrznuti svoju hranu u kratkom vremenu. Kada se postupak okonča, proizvod će se vratiti u svoj položaj.        |
| -18 °C ili hladnije                      | 2 °C                                      | Upotrijebite ove postavke ako mislite da odjeljak za hlađenje nije dovoljno hladan zbog sobne temperature ili čestog otvaranja vrata. |

# Rad s proizvodom

## 6.6. Preporuke za pohranu zamrznute hrane

Odjeljak se mora postaviti na najmanje -18°C.

1. Stavite namirnice u zamrzivač što je brže moguće da biste spriječili odmrzavanje.
2. Prije zamrzavanja provjerite „rok upotrebe“ na pakiranju kako biste se uvjerali da nije istekao.
3. Pobrinite se da pakiranje hrane ne bude oštećeno.

## 6.7. Pojednosti o dubokom zamrzavanju

U skladu sa standardom IEC 62552, zamrzivač mora imati sposobnost zamrzavanja 4,5 kg hrane na temperaturi od -18 °C ili niže u 24 sata za svakih 100 litara volumena odjeljka zamrzivača. Namirnice se mogu čuvati dulje vrijeme samo na temperaturi od -18 °C ili niže. Hranu možete očuvati svježom mjesecima (u odjeljku za duboko zamrzavanje, na temperaturi od -18 °C ili niže).



Namirnice koje se zamrzavaju ne smiju doći u kontakt s već zamrznutom hranom koja se nalazi unutra kako bi se izbjeglo djelomično odmrzavanje.

Prokuhajte povrće i filtrirajte vodu da biste produžili razdoblje pohrane u zamrzivaču. Hranu stavite u hermetična pakiranja nakon filtriranja te je stavite u zamrzivač. Banane, rajčice, zelena salata, celer, kuhana jaja, krumpiri i slične namirnice ne smiju se zamrzavati. U slučaju da ova hrana istrune, negativno će utjecati samo na nutritivne vrijednosti i hranjive kvalitete. Nije u pitanju truljenje koje prijeti ljudskom zdravlju.

## 6.8. Stavljanje hrane

|                                   |   |
|-----------------------------------|---|
| Police odjeljka zamrzivača        | Različita zamrznuta hrana, uključujući meso, ribu, sladoled, povrće itd.              |
| Police odjeljka za hlađenje       | Namirnice u posudama, poklopljenim tanjurima i kutijama, jaja (u poklopljenoj kutiji) |
| Police vrata odjeljka za hlađenje | Mala i zapakirana hrana ili pića  |
| Spremnik za povrće                | Voće i povrće   |
| Odjeljak za svježu hranu          | Delikatese (hrana za doručak, mesni proizvodi koji se brzo konzumiraju)               |

## 6.9. Korištenje dozatora za vodu

|   |   |
|---|---|
|  | Normalno je da prvih nekoliko čaša vode koje se uliju iz dozatora vode budu tople.                              |
|  | Ako dulje vrijeme niste koristili aparat za vodu, bacite prvih nekoliko čaša vode kako biste dobili čistu vodu. |

1. Čašom pritisnite krak dozatora za vodu. Lakše je rukom gurnuti ručku ako koristite mekanu plastičnu čašu.
2. Kada čašu napunite željenom količinom vodom otpustite ručku.

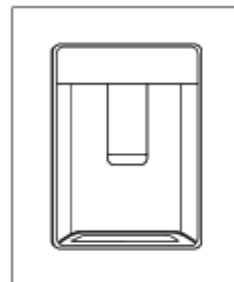

# Rad s proizvodom



Jačina protoka vode iz dozatora ovisi o pritisku kojim se pritisne ručka. Lagano otpustite pritisak s ručke kako se povećava razina vode u čaši / posudi i tako spriječite prelijevanje. Voda će kapati ako lagano pritisnete ručku; o vo je normalno i nije znak kvara.

## Punjenje spremnika za vodu automata za vodu

1. Otvorite poklopac spremnika za vodu kako je prikazano na slici.
2. Napunite ga čistom vodom za piće.
3. Zatvorite poklopac.



Koristite samo čistu vodu za piće.



Kapacitet spremnika za vodu je 3 litre, nemojte ga prepuniti.



Ne punite spremnik za vodu s voćnim sokom, gaziranim pićima, alkoholnim pićima ili bilo kojom vrstom tekućina koje nisu prikladne za upotrebu u dozatoru za vodu. Upotreba takvih tekućina izazvat će kvar i nepopravljivu štetu dozatoru za vodu. Ako se dozator za vodu koristi na ovaj način to prelazi okvire jamstva. Određene kemikalije i dodaci u takvim pićima / tekućinama može izazvati materijalna oštećenja spremnika za vodu.

## Čišćenje spremnika za vodu

1. Uklonite posudu za punjenje vodom unutar police na vratima.

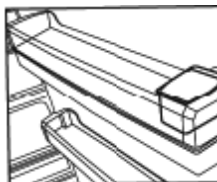

2. Odvojite držeči obje strane police na vratima.

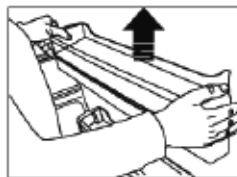

3. Držite obje strane spremnika za vodu i uklonite ga pod kutom od 45°.

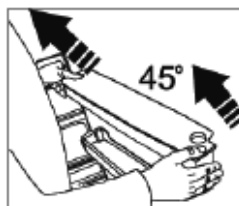

## Rad s proizvodom

4. Uklonite i očistite poklopac spremnika za vodu.

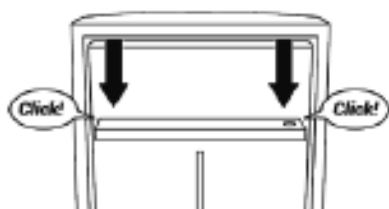
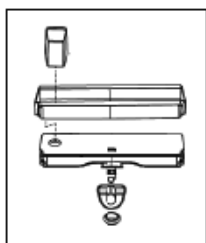
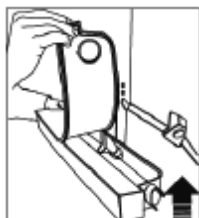

Prije uporabe dozatora vode u proizvodu provjerite je li aktivna blokada za djecu. Pogledajte informacije na slikama o položajima ON / OFF blokade za djecu kako biste provjerili. Uvjerite se da se blokada za djecu točno zatvara kao na slici kada je isključeno.

**Blokada za djecu je ovako uključena.**

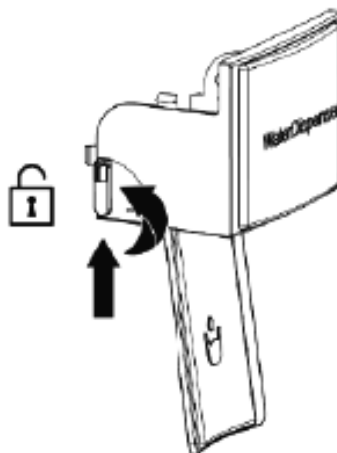

**Blokada za djecu je ovako isključena.**

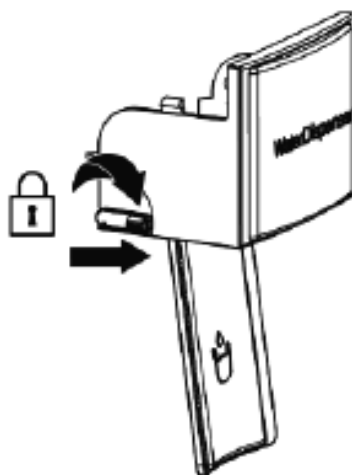

## Rad s proizvodom

### 6.10. Sklopiva policica za vino

\* Možda nije dostupno na svim modelima

Omogućuje korisniku pohranu boca vina ako je potrebno. Za korištenje odjeljka, držite plastični dio i povucite ga lagano u sljedećem smjeru. Sada se sklopiva policica za vino može koristiti.



Preporučuje se pohrana najviše 2 boce vina na sklopivu policicu za vino.

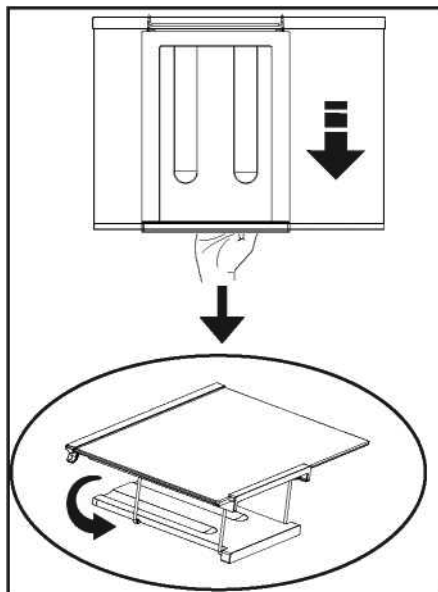



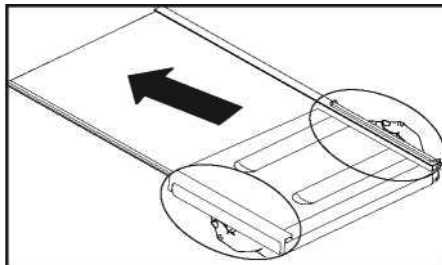



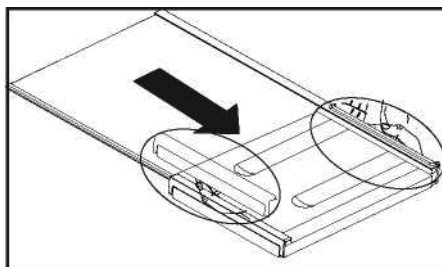







Kako biste sastavili sklopivu policicu za vino, iz hladnjaka prvo uklonite staklenu policu. Zatim držite plastični dio i gurajte ga u bilo sojem smjeru koristeći prednja i stražnja područja plastičnog dijela. Sada se proizvod može koristiti sa sklopivom policicom za vino ako je potrebno.



Kako biste uklonili sklopivu policicu za vino, iz hladnjaka prvo uklonite staklenu policu. Zatim držite plastični dio i povucite ga u bilo kojem smjeru. Sada se proizvod može koristiti bez sklopive policice za vino ako je potrebno.



## 7 Održavanje i čišćenje

-  Prvo pročitajte odjeljak „Sigurnosne upute“!
-  Za čišćenje nikada nemojte upotrebljavati benzin, benzen ili slična sredstva.
-  Preporučujemo da isključite uređaj iz struje prije čišćenja.
-  Nikada za čišćenje nemojte koristiti oštre predmete ili abrazivne tvari, sapun, tekućinu za čišćenje kućanstva, deterdžent ili vosak za poliranje.
-  Za proizvode koji nisu No Frost mogu se javiti kapljice vode i led debljine prsta na stražnjoj strani odjeljka hladnjaka. Nemojte čistiti proizvod; nikada nemojte upotrebljavati ulje i slična sredstva na njemu.
-  Upotrebljavajte samo navlažene krpe od mikrovlakana za čišćenje vanjske površine proizvoda. Spužve i druge vrste krpa za čišćenje mogu izgrebati površinu.
-  Koristite mlaku vodu za čišćenje kutije hladnjaka i osušite ga krpom.
-  Koristite ocijeđenu vlažnu krpu potopljenu u otopini jedne žličice sode bikarbone na pola litre vode da biste očistili unutrašnjost i osušite je krpom.
-  Pripazite da voda ne uđe u kućište žaruljice i druge električne dijelove.
-  Ako se aparat neće koristiti dulje vrijeme, isključite ga, izvadite svu hranu, očistite ga i ostavite vrata otvorena.
-  Redovito provjeravajte brtve na vratima kako biste bili osigurali da su čiste i da na njima nema komadića hrane.
-  Da biste skinuli police s vrata, izvadite sav sadržaj i tada jednostavno gurnite policu vrata gore iz osnove.
-  Za čišćenje vanjskih površina ili kromiranih dijelova proizvoda nikada ne upotrebljavajte sredstva za čišćenje ili vodu koji sadrže klor. Klor uzrokuje koroziju na takvim metalnim površinama.
-  Nemojte koristiti oštre i abrazivne alate, sapun, sredstva za čišćenje kućanstva, deterdžente, kerozin, lož ulje, lakove itd. kako biste spriječili uklanjanje i deformaciju uzoraka na plastičnom dijelu. Za čišćenje upotrebljavajte mlaku vodu i mekanu krpu, a površine zatim osušite.

### Zaštita plastičnih površina

-  Ne stavljajte tekuća ulja ili jela kuhana na ulju u vaš hladnjak u nezatvorenim posudama jer mogu oštetiti plastične površine hladnjaka. U slučaju proljevanja ili razmazivanja ulja na plastičnim površinama, odmah očistite i isperite odgovarajuće dijelove površine toplom vodom.

## 8 Otklanjanje kvara

Pregledajte popis prije pozivanja servisa. To će vam uštedjeti vrijeme i novac. Popis sadrži česte reklamacije koje nisu posljedica oštećenja u proizvodnji ili upotrebe materijala. Neke od opisanih značajki možda ne postoje na vašem proizvodu.

### Hladnjak ne radi.

- Utikač nije pravilno stavljen u utičnicu. >>> Čvrsto umetnite utikač u utičnicu.
- Pregorio je osigurač utičnice na koju je hladnjak priključen ili je pregorio glavni osigurač. >>> Provjerite osigurač.

### Kondenzacija na bočnom zidu odjeljka hladnjaka (MULTIZONA, KONTROLA HLAĐENJA i FLEKSI ZONA).

- Vrata se često otvaraju. >>> Nemojte često otvarati i zatvarati vrata hladnjaka.
- Okruženje je vrlo vlažno. >>> Nemojte postavljati hladnjak na vrlo vlažna mjesta.
- Hrana koja sadrži tekućinu pohranjena je u otvorenim posudama. >>> Nemojte pohranjivati hranu s tekućim sadržajem u otvorenim posudama.
- Vrata hladnjaka ostala su odškrinuta. >>> Zatvorite vrata hladnjaka.
- Termostat je postavljen na vrlo hladnu razinu. >>> Postavite termostat na odgovarajuću razinu.

### Kompresor ne radi

- Zaštitni termički dio kompresora pregorjet će tijekom naglih nestanaka struje ili isključivanja priključaka jer tlak rashladnog sredstva u sustavu za hlađenje hladnjaka još uvijek nije uravnotežen. Hladnjak će početi s radom nakon otprilike 6 minuta. Nazovite servis ako se vaš hladnjak ne pokrene na kraju ovog razdoblja.
- Hladnjak je u ciklusu odmrzavanja. >>> To je uobičajeno za hladnjak s potpunim automatskim odmrzavanjem. Ciklus za odmrzavanje odvija se periodično.
- Hladnjak nije uključen u utičnicu. >>> Provjerite je li utikač pravilno postavljen u utičnicu.

- Postavke temperature nisu pravilno postavljene. >>> Odaberite odgovarajuću vrijednost temperature.
- Došlo je do nestanka struje. >>> Hladnjak počinje s uobičajenim radom kad se vrati napajanje.

### Buka tijekom rada povećava se kad hladnjak radi.

- Radne performanse hladnjaka mogu se promijeniti ovisno o promjenama sobne temperature. To je normalno i ne predstavlja kvar.

### Hladnjak radi često ili dugotrajno.

- Novi proizvod možda je širi od prethodnog. Veći hladnjaci rade dulje.
- Sobna temperatura možda je visoka. >>> Normalno je da uređaj radi dulje vrijeme u toploj okolini.
- Hladnjak je nedavno uključen ili je u njega stavljena hrana. >>> Kada je hladnjak nedavno uključen ili je u njega stavljena hrana, trebat će dulje vremena da postigne postavljenu temperaturu. To je normalno.
- Možda su nedavno u hladnjak stavljene velike količine vruće hrane. >>> Ne stavljajte vruću hranu u hladnjak.
- Vrata se možda često otvaraju ili ostavljaju odškrinuta. >>> Topli zrak koji je ušao u hladnjak uzrokuje duža razdoblja rada. Nemojte često otvarati vrata.
- Vrata zamrzivača ili hladnjaka možda su odškrinuta. >>> Provjerite jesu li vrata zatvorena do kraja.
- Hladnjak je podešen na vrlo nisku temperaturu. >>> Podesite temperaturu hladnjaka na topliju razinu i pričekajte dok se temperatura ne postigne.
- Brtva vrata hladnjaka ili zamrzivača možda je prljava, istrošena, oštećena ili nije dobro sjela. >>> Očistite ili zamijenite brtvu. Oštećena / slomljena brtva uzrokuje dulji rad hladnjaka da bi se održala trenutačna temperatura.

# Otklanjanje kvara

|   |  |
|---|--|
| <b>Temperatura zamrzivača vrlo je niska dok je temperatura hladnjaka dovoljna.</b>  | <ul style="list-style-type: none"><li>• Predmeti stavljeni na hladnjak mogu uzrokovati buku. &gt;&gt;&gt; Uklonite predmete s hladnjaka.</li></ul>   |
| <ul style="list-style-type: none"><li>• Temperatura zamrzivača postavljena je na vrlo nisku temperaturu. &gt;&gt;&gt; Podesite temperaturu zamrzivača na toplije i provjerite.</li></ul>  | <b>Iz hladnjaka se čuje buka poput protoka tekućine, prskanja itd.</b>   |
| <b>Temperatura hladnjaka vrlo je niska dok je temperatura zamrzivača dovoljna.</b>  | <ul style="list-style-type: none"><li>• Protok tekućine i plinova događa se u skladu s radnim principima hladnjaka. To je normalno i ne predstavlja kvar.</li></ul>  |
| <ul style="list-style-type: none"><li>• Temperatura hladnjaka podešena je na vrlo nisku temperaturu. &gt;&gt;&gt; Podesite temperaturu hladnjaka na toplije i provjerite.</li></ul>   | <b>Iz hladnjaka dopire zviždanje.</b>  |
| <b>Hrana koja se čuva u ladicama odjeljka hladnjaka zamrznuta je.</b>   | <ul style="list-style-type: none"><li>• Ventilatori se upotrebljavaju za hlađenje hladnjaka. To je normalno i ne predstavlja kvar.</li></ul>   |
| <ul style="list-style-type: none"><li>• Temperatura hladnjaka podešena je na vrlo visoku temperaturu. &gt;&gt;&gt; Podesite temperaturu hladnjaka na hladnije i provjerite.</li></ul>   | <b>Kondenzacija na unutarnjim zidovima hladnjaka.</b>  |
| <b>Temperatura u hladnjaku ili zamrzivaču je previše niska.</b>   | <ul style="list-style-type: none"><li>• Toplo i vlažno vrijeme povećava nastanak leda i kondenziranje. To je normalno i ne predstavlja kvar.</li><li>• Često ste otvarali vrata ili ih ostavljali odškrinutima na duže vrijeme. &gt;&gt;&gt; Nemojte često otvarati vrata. Zatvorite ih ako su otvorena.</li><li>• Vrata su odškrinuta. &gt;&gt;&gt; Zatvorite vrata do kraja.</li></ul>   |
| <ul style="list-style-type: none"><li>• Temperatura hladnjaka podešena je na vrlo visoku temperaturu. &gt;&gt;&gt; Postavka temperature odjeljka hladnjaka utječe na temperaturu zamrzivača. Mijenjajte temperature hladnjaka ili zamrzivača i čekajte dok odgovarajući odjeljci ne postignu dovoljnu temperaturu.</li><li>• Često ste otvarali vrata ili ih ostavljali odškrinutima na duže vrijeme. &gt;&gt;&gt; Nemojte često otvarati vrata.</li><li>• Vrata su odškrinuta. &gt;&gt;&gt; Zatvorite vrata do kraja.</li><li>• Hladnjak je nedavno uključen ili je u njega stavljena hrana. &gt;&gt;&gt; To je normalno. Kada je hladnjak nedavno uključen ili je u njega stavljena hrana, trebat će dulje vremena da postigne postavljenu temperaturu.</li><li>• Možda su nedavno u hladnjak stavljene velike količine vruće hrane. &gt;&gt;&gt; Ne stavljajte vruću hranu u hladnjak.</li></ul> | <b>Vlaga se pojavljuje na vanjskom dijelu hladnjaka ili između vrata.</b>  |
| <b>Vibracije ili buka.</b>  | <ul style="list-style-type: none"><li>• Možda ima vlage u zraku; to je potpuno normalno kad je vrijeme vlažno. Kad je vlažnost manja, kondenzat će nestati.</li></ul>  |
| <ul style="list-style-type: none"><li>• Pod nije ravan ili stabilan. &gt;&gt;&gt; Ako se hladnjak ljulja kad se lagano pomiče, izbalansirajte ga podešavanjem nožica. Također pripazite da je pod ravan i da dovoljno jak da može nositi hladnjak.</li></ul>  | <b>Neugodan miris unutar hladnjaka.</b>  |
|   | <ul style="list-style-type: none"><li>• Ne obavlja se redovito čišćenje. &gt;&gt;&gt; Redovito čistite unutrašnjost hladnjaka spužvom, mlakom vodom ili sodom bikarbonom otopljenom u vodi.</li><li>• Neugodan miris možda uzrokuju neke posude ili materijali pakiranja. &gt;&gt;&gt; Upotrijebite drugu posudu ili drugačiju marku materijala za pakiranje.</li><li>• Hrana je stavljena u hladnjak u nepokrivenim posudama. &gt;&gt;&gt; Čuvajte hranu u zatvorenim posudama. Mikroorganizmi koji se šire iz nepokrivenih posuda mogu uzrokovati neugodne mirise.</li><li>• Iz hladnjaka uklonite hranu kojoj je istekao rok i koja je pokvarena.</li></ul> |



## Otklanjanje kvara

### Vrata se ne zatvaraju.

- Pakiranja hrane možda sprječavaju zatvaranje vrata. >>> Uklonite pakiranja hrane koja smetaju vratima.
- Hladnjak ne stoji ravno na podu. >>> Podesite nožice da biste uravnotežili hladnjak.
- Pod nije ravan ili čvrst. >>> Provjerite je li pod ravan i može li podnijeti težinu hladnjaka.

### Zaglavljani su odjeljci za povrće.

- Hrana dodiruje vrh ladice. >>> Presložite hranu u ladici.

### Ako je površina proizvoda vruća.

- Visoke temperature mogu se primijetiti između dvaju vrata, na bočnim pločama i na stražnjoj rešetki tijekom rada uređaja. Ovo je normalno i nije potrebna usluga održavanja!

## **ODRICANJE OD ODGOVORNOSTI / UPOZORENJE**

Neke (jednostavne) kvarove može ukloniti krajnji korisnik bez sigurnosnih problema ili opasnosti, pod uvjetom da se izvode u granicama i u skladu s sljedećim uputama (pogledajte odjeljak „Samostalno popravlanje“).

Stoga, osim ako nije drugačije naglašeno u donjem odjeljku „Samostalno popravlanje“, popravke će obavljati registrirani profesionalni serviseri kako bi se izbjegli sigurnosni problemi. Registrirani profesionalni serviser je profesionalni serviser kojem je proizvođač odobrio pristup uputama i popisu rezervnih dijelova ovog proizvoda prema metodama opisanim u zakonodavnim aktima u skladu sa Direktivom 2009/125/EC.

**Međutim, samo servisni agenti (tj. ovlašteni profesionalni serviseri) do kojih možete doći putem telefonskog broja koji je naveden u korisničkom priručniku/jamstvenoj kartici ili putem ovlaštenog prodavača, mogu pružiti uslugu pod uvjetima jamstva. Stoga imajte na umu da popravke koje izvrše profesionalni serviseri (koje nije ovlastio Beko) poništavaju jamstvo.**

### **Samostalno popravlanje**

Samostalno popravlanje može izvršiti krajnji korisnik za sljedeće rezervne dijelove: ručke vrata, šarke vrata, ladice, košare i brtve vrata (ažurirani popis također je dostupan na support.beko.com od 1. ožujka 2021. godine).

Štoviše, kako bi se osigurala sigurnost proizvoda i spriječio rizik od ozbiljnih ozljeda, spomenuto samostalno popravlanje mora se izvršiti prema uputama u korisničkom priručniku za samostalno popravlanje, a dostupno je i na support.beko.com. Radi vaše sigurnosti, prije pristupanja bilo kakvom samostalnom popravlanju isključite proizvod.

Popravka ili pokušaji popravka od strane krajnjeg korisnika za dijelove koji nisu uključeni u popis i/ili za koje se ne slijede upute u korisničkom priručniku za samostalno popravlanje ili koji su dostupni na support.beko.com, mogu dovesti do sigurnosnih problema koji se ne mogu pripisati tvrtki Beko i poništiti će jamstvo proizvoda.

Stoga se krajnjim korisnicima preporučuje da se uzdrže pokušaja popravka koji nisu na spomenutom popisu rezervnih dijelova i da se u takvim slučajevima obrate ovlaštenom profesionalnom serviseru ili registriranom profesionalnom serviseru. U suprotnom, takvi pokušaji krajnjih korisnika mogu uzrokovati sigurnosne probleme i oštetiti proizvod, te tako izazvati požar, poplavu, strujni udar i ozbiljne osobne ozljede.

Na primjer, ali se ne ograničavajući na, za sljedeće popravke mora se obratiti ovlaštenom profesionalnom serviseru ili registriranom profesionalnom serviseru: kompresor, rashladni sklop, glavna ploča, inverter ploča, ploča zaslona i slično.

Proizvođač/prodavač ne može se smatrati odgovornim u bilo kojem slučaju kada se krajnji korisnici ne pridržavaju gore navedenog.

Dostupnost rezervnih dijelova hladnjaka koji ste kupili je 10 godina.

Tijekom tog razdoblja originalni rezervni dijelovi bit će dostupni za ispravan rad hladnjaka

Minimalno trajanje jamstva hladnjaka koji ste kupili je 24 mjeseca.

Ovaj je proizvod opremljen izvorom rasvjete „G“ energetskog razreda.

Izvor rasvjete u ovom proizvodu mora zamijeniti samo profesionalni serviser.

**Почитуван кориснику,**

**Прочитајте го ова упатство пред да го користите производот!**

Ти благодариме што го одбра овој производ. Ние би сакале да постигнете оптимална ефикасност од овој висококвалитетен производ кој е произведен со најсовремена технологија. За да го направите ова, внимателно прочитајте го ова упатство и која било друга дадена документација пред да го користите производот и чувајте го како референца. Внимавајте на сите информации и предупредувања во упатството за употреба. На овој начин, ќе се заштитите себеси и вашиот производ од опасностите што може да се појават.

Зачувајте го упатството за корисникот. Ако го предадете уредот на некој друг, вклучете го и ова упатство.







Следниве симболи се користат во упатството за употреба:

 Опасност што може да резултира со смрт или повреда.

**ЗАБЕЛЕШКА** Опасност што може да предизвика материјална штета на производот или неговата околина

 Важни информации или корисни совети за ракување.

 Прочитајте го упатството за корисникот.

|  <b>ИНФОРМИИ</b>   |  |
|---|--|
|  <b>ENERG</b>   | Информациите за моделот се чуваат во базата на податоци и до нив можете да стигнете ако одите на следнава веб-локација и да го побарате идентификаторот на вашиот модел (*) кој се наоѓа на налепницата за енергија. |
| SUPPLIER'S NAME   | MODEL IDENTIFIER (*)   |
|   |   |
| <a href="https://eprel.ec.europa.eu/">https://eprel.ec.europa.eu/</a>   |  |

## **1 Безбедносни упатства ..... 3**

⚠ 1.1. Цел за употреба ..... 3

⚠ 1.2. Безбедност за деца, ранливи  
лица и домашни миленици ..... 3

⚠ 1.3. Електрична безбедност ..... 4

⚠ 1.4. Безбедност при ракување ..... 4

⚠ 1.5. Безбедност при поставувањето ..... 4

⚠ 1.6. Оперативна безбедност ..... 5

⚠ 1.7. Безбедност при одржување и  
чистење ..... 7

⚠ 1.8. HomeWhiz ..... 7

⚠ 1.9. Осветлување ..... 7

## **2 Инструкции за животна средина ..... 8**

### **3 Вашиот Ладилник ..... 9**

### **4 Поставување ..... 10**

4.1. Соодветно место за поставување ..... 10

4.2. Прилагодување на ногарките ..... 10

4.3. Електрично поврзување ..... 11

4.4. Закачување на пластичните клинови ..... 11

## **5 Подготовка ..... 12**

### **6 Работа со апаратот ..... 13**

6.1. Менување на светилката за  
осветлување ..... 14

6.2. Менување на правецот на  
отворањето на вратата ..... 14

6.3. Предупредување за отворена врата ..... 14

6.4. HarvestFresh ..... 15

6.5. Замрзнување свежа храна ..... 15

6.6. Препораки за складирање на  
замрзната храна ..... 16

6.7. Детали за длабокото замрзнување ..... 16

6.8. Ставање на храната ..... 16

6.9. Користење на чешмата за вода ..... 16

6.10. Полица за вино на преклопување ... 19

### **7 Одржување и чистење ..... 20**

### **8 Решавање проблеми ..... 21**

# 1 Инструкции за безбедност

- Ова поглавје ги обезбедува неопходните безбедносни упатства за спречување на ризикот од повреда и материјална штета.
- Нашата компанија нема да биде одговорна за штетите што може да настанат доколку упатствата не се почитуваат.

⚠ Инсталирањето и поправката секогаш треба да ги врши Овластен сервис.

⚠ Секогаш користете оригинални резервни делови и додатоци.

⚠ Ќе бидат обезбедени оригинални резервни делови во период од 10 години по датата на набавка на производот.

⚠ Не поправајте или заменувајте кој било дел од производот освен ако не е јасно наведено во упатството за употреба.

⚠ Не правете никакви модификации на производот.

## ⚠ 1.1 Цел за употреба

- Овој производ не е наменет за комерцијална употреба и не смее да се користи надвор од неговата намена.

Овој производ е наменет за работа во ентериери, како што се домаќинства или слично. На пример;

- во кујните на персоналот во продавниците, канцелариите и другите работни средини,
- во куќи на фарми,
- во хотели, мотели или други објекти за одмор што ги користат клиентите,
- во хостели или слични опкружувања,
- во угостителските објекти и слични непродажни места.

Овој производ не смее да се користи во отворени или затворени надворешни средини како што се пловила, балкони или тераси. Изложувањето на производот на

дожд, снег, сончева светлина и ветер може да предизвика ризик од пожар.

## ⚠ 1.2. Безбедност за деца, ранливи лица и миленици

- Овој производ може да го користат деца на возраст од 8 години и постари и лица со недоволно развиени физички, сетилни или ментални способности или со недостаток на искуство и знаење доколку се под надзор или инструкции во врска со употребата на апаратот на безбеден начин на производот и вклучените опасности.
- На деца од 3 до 8 години им е дозволено да ставаат и изнесуваат храна во/од ладилникот.
- Електричните производи се опасни за децата и домашните миленици. Децата и домашните миленици не смеат да си играат, качуваат или да влегуваат во производот.
- Чистењето и одржувањето од страна на корисникот не треба да го вршат деца освен ако има некој што ги надгледува.
- Чувајте ги материјалите од пакувањето подалеку од деца. Ризик од повреда и задушување.

Пред да ги отстраните старите производи кои повеќе не треба да се користат:

1. Исклучете го кабелот за напојување од штекерот.
2. Отстранете го кабелот за напојување и извадете го од апаратот заедно со приклучокот.
3. Не вадете ги решетките и фиоките од производот за да ги спречите децата да влезат внатре во апаратот.
4. Отстранете ги вратите.
5. Чувајте го производот така што да не се превртува.
6. Не дозволувајте децата да си играат со делови од производот.

# Инструкции за безбедност

- Не го фрлајте производот фрлајќи го во оган. Ризик од експлозија.
- Ако вратата на производот има брава, чувајте го клучот подалеку од дофатот на децата.

## 1.3. Електрична безбедност

- Производот не треба да се приклучува во штекерот за време на поставување, одржување, чистење, поправка и транспорт.
- Ако кабелот за напојување е оштетен, тој треба да се замени од овластен сервис само за да се избегне ризикот што може да се појави.
- Не ставајте го кабелот за напојување под производот или на задниот дел од производот. Не ставајте тешки предмети на кабелот за напојување. Кабелот за напојување не треба да се свиткува, смачкува и да доаѓа во допир со кој било извор на топлина.
- Не користете продолжен кабел, повеќекратен приклучок или адаптер кога ракувате со вашиот производ.
- Преносни повеќекратни приклучоци или преносни напојувачи може да се прегреат и да предизвикаат пожар. Отстранете ги повеќекратните приклучоци зад или во близина на производот.
- Приклучокот треба да биде лесно достапен. Доколку тоа не е можно, на електричната инсталација треба да биде достапен механизам кој ги исполнува законите за електрична енергија и кој ги исклучува сите терминали од електричната мрежа (осигурувач, прекинувач, главен прекинувач итн.).
- Не допирајте го приклучокот со влажни раце.
- Кога го исклучувате апаратот, не држете го кабелот за напојување, туку приклучокот.

## 1.4. Безбедност при ракување

- Производот е тежок, не ракувајте со него сами.
- Не држете го производот од неговата врата додека ракувате со производот.
- Внимавајте да не ги оштетите системот за ладење и цевките додека ракувате со производот. Не ракувајте со производот ако цевките се оштетени и контактирајте со овластен сервис.

## 1.5. Безбедност при поставувањето

- Повикајте овластен сервисер за да го поставите производот. За да го подготвите производот за поставување, погледнете ги информациите во упатството за употреба за да се уверите дека побарувањата за струјата и водата се соодветни. Доколку инсталацијата не е соодветна, повикајте квалификуван електричар и водоводџија за да ги направат потребните подготовки. Во спротивно, може да дојде до струен удар, пожар, проблеми со производот или повреди.
- Пред поставувањето проверете дали производот има некакво оштетување. Не го поставувајте производот ако е оштетен.
- Ставете го производот на рамна и тврда површина и балансирајте со прилагодливите ногарки. Во спротивно, ладилникот може да се преврти и да предизвика повреда.
- Производот треба да се инсталира во сува и проветрена средина. Не чувајте теписи, килими или слични подни навлаки под производот. Ова може да предизвика ризик од пожар како резултат на несоодветна вентилација!
- Не ги блокирајте или покривајте отворите за вентилација. Во спротивно, потрошувачката на енергија може да се зголеми и да дојде до оштетување на вашиот производ.

# Инструкции за безбедност

- Не поврзувајте го производот со системи за напојување како што се соларни напојувања. Во спротивно, може да дојде до оштетување на вашиот производ како резултат на наглите флукутации на напонот!
- Колку повеќе ладилно средство содржи ладилникот, толку треба да е поголем просторот за поставување. Во многу мали простории, може да се појави запалива мешавина гас-воздух во случај на истекување на гас во системот за ладење. Потребен е најмалку 1 m<sup>3</sup> волумен за секои 8 грама ладилно средство. Количината на средството што е достапно во вашиот производ е наведено во Етикетата за тип.
- Просторот за поставување на производот не треба да биде изложено на директна сончева светлина и не треба да биде во близина на извор на топлина како што се шпорети, радијатори итн.

Ако не можете да спречите поставувањето на производот да е во близина на извор на топлина, користете соодветна изолациона плоча и минималното растојание до изворот на топлина треба да биде како што е наведено подолу.

- Најмалку 30 cm подалеку од извори на топлина како што се шпорети, грејни единици и греалки итн.
- Најмалку 5 cm подалеку од електричните печки.
- Вашиот производ има I класа на заштита. Приклучете го производот во заземјен штекер што е во согласност со вредностите на напон, струја и фреквенција наведени во етикетата за тип. Приклучокот треба да биде опремен со осигурувач со ознака 10 A - 16 A. Нашата компанија нема да биде одговорна за штетите што ќе настанат како резултат на ракување со производот без да се обезбеди заземјување и електрични приклучоци направени

според локалните или националните регулативи.

- Кабелот за напојување на производот мора да е исклучен за време на инсталацијата. Во спротивно, може да дојде до ризик од електричен удар и повреда!
- Не приклучувајте го производот на лабави, скршени, валкани, мрсни приклучоци или приклучоци што излегле од нивните седишта или приклучоци со ризик од контакт со вода.
- Поставете ги кабелот за напојување и цревата (ако се достапни) на производот така што нема да постои ризик од сопнување.
- Навлегувањето на влажност во деловите под напон или во кабелот за напојување може да предизвика краток спој. Затоа, не користете го производот во влажни средини или во области каде што може да прска вода (на пр. гаража, перална итн.). Ако ладилникот е влажен, исклучете го од струја и контактирајте со овластен сервис.
- Не поврзувајте го ладилникот со уреди за заштеда на енергија. Овие системи се штетни за производот.

## 1.6. Оперативна безбедност

- Не користете хемиски растворувачи на производот. Овие материјали содржат ризик од експлозија.
- Во случај на дефект на производот, исклучете го и не употребувајте го додека не го поправи овластен сервис. Постои ризик од електричен удар!
- Не ставајте извор на пламен (на пр. свеќи, цигари, итн.) на производот или во негова близина.
- Не се качувајте на производот. Постои ризик од пад и повреда!
- Не ставајте и не ракувајте со електрични апарати во ладилникот / замрзнувачот освен ако тоа не го препорачува производителот.

# Инструкции за безбедност

- Не предизвикувајте оштетување на цевките на системот за ладење со помош на остри и алатки за дупчење. Средството за ладење кое се прска во случај на дупчење на цевките за гас, продолжетеците на цевките или горните површински облоги може да предизвика иритација на кожата и повреди на очите.
- Не заглавувајте делови од рацете или телото на подвижните делови во внатрешноста на производот. Внимавајте не ги заглавите прстите помеѓу ладилникот и неговата врата. Бидете внимателни додека ја отворате или затворате вратата ако наоколу има деца.
- Не ставајте сладолед, коцки мраз или замрзната храна во устата веднаш штом ќе ги извадите од замрзнувачот. Ризик од смрзнатини!
- Не допирајте ги внатрешните сидови, металните делови од замрзнувачот или храната што се чува во ладилникот со влажни раце. Ризик од смрзнатини!
- Не ставајте лименки со газирани пијалоци или лименки и шишиња што содржат течности што може да се замрзнат во преградата за замрзнување. Лименките или шишињата може да експлодираат. Ризик од повреда и материјална штета!
- Не употребувајте или ставајте материјали чувствителни на температура како што се запаливи спрејеви, запаливи предмети, сув мраз или други хемиски агенси во близина на ладилникот. Опасност од пожар и експлозија!
- Не чувајте експлозивни материјали како што се аеросолни лименки со запаливи материјали внатре во производот.
- Не ставајте лименки што содржат течности над производот. Прскањето вода на електричен дел може да предизвика ризик од електричен удар или пожар.
- Овој производ не е наменет за складирање и ладење лекови, крвна плазма, лабораториски препарати или слични материјали и производи кои се предмет на Директивата за медицински производи.
- Ако производот се користи против намената, може да предизвика оштетување или расипување на производите што се чуваат внатре.
- Ако вашиот фрижидер има сина светлина, не гледајте на ова светло со оптички уреди. Не гледајте долго време директно во УВ LED светлото. Ултравиолетовите зраци може да предизвикаат замор на очите.
- Не го полнете производот со повеќе храна од неговиот капацитет. Повреди или штети може да настанат доколку содржината од ладилникот падне кога ќе се отвори вратата. Слични проблеми може да се појават кога над производот ќе се стави некој предмет.
- За да спречите повреди, погрижете се да го отстраните мразот или водата што можеби паднала на подот.
- Променете ги местата на решетките / решетките за шишиња на вратата од вашиот фрижидер само додека решетките се празни. Опасност од физичка повреда!
- Не ставајте предмети што може да паднат/да се превртуваат врз производот. Овие предмети може да паднат при отворање или затворање на вратата и да предизвикаат повреди и/или материјална штета.
- Не удирајте и не вршите прекумерен притисок врз стаклените површини. Скршеното стакло може да предизвика повреди и/или материјална штета.



# Инструкции за безбедност

- Системот за ладење во вашиот производ содржи R600a средство за ладење. Видот на средство за ладење што се користи во производот е наведен во Етикетата за тип. Овој гас е запалив. Затоа, внимавајте да не ги оштетите системот за ладење и цевките додека ракувате со производот. Во случај на оштетување на цевките;
- Не допирајте го производот или елеткричниот кабел,
- Чувајте го производот подалеку од потенцијални извори на оган што може да предизвикаат пожар.
- Проветрување на просторијата каде што е поставен производот. Не користете вентилатор.
- Контактирајте овластен сервисер.
- Ако производот е оштетен и забележите протекување на гас, останете подалеку. Гасот може да предизвика смрзнатини ако дојде во допир со вашата кожа.

## 1.7. Безбедност при одржување и чистење

- Не ја повлекувајте ја рачката на вратата доколку го поместувате производот заради чистење. Рачката може да предизвика повреда ако се влече премногу силно.
- Не чистете го производот со прскање или истурање вода на производот или внатре во него. Ризик од електричен удар и пожар.
- Не користете остри и абразивни алати за чистење на производот. Не користете материјали како што се средства за чистење на домаќинствата, детергенти, гас, бензин, алкохол, восок итн.
- Користете средства за чистење и одржување кои не се штетни за храната и само во внатрешноста на производот.

- Не користете пареа или материјали за чистење на пареа за да го чистите производот и за топење на мразот внатре. Пареата стигнува и до подрачјата под напон во вашиот ладилник и предизвикува краток спој или електричен удар!
- Внимавајте да ја држите водата подалеку од електронските кола или осветлувањето на производот.
- Користете чиста, сува крпа за да ја избришете прашината или надворешниот материјал од врвовите на приклучоците. Не користете влажно или водено парче ткаенина за чистење на приклучокот. Во спротивно, може да дојде до ризик од електричен удар.

## 1.8. HomeWhiz

(Може не е применливо за сите модели)

- Следете ги безбедносните предупредувања додека ракувате со производот преку апликацијата HomeWhiz, дури и ако сте далеку од производот. Исто така, обратете внимание на предупредувањата во апликацијата.

## 1.9. Осветлување

(Може не е применливо за сите модели)

- Контактирајте со овластен сервис треба да ја замените ЛЕД / светилката за осветлување.

## 2 Инструкции за животна средина

### 2.1. Усогласување со Директивата за фрлање на електронска и електрична опрема и за одлагање на отпадот:



Овој производ е во согласност со Директивата на ЕУ за отпад од електронска и електрична опрема (WEEE) (2012/19/EU).

Овој производ го носи

симболот за класификација на отпадот од електрична и електронска опрема (WEEE).

Овој симбол покажува дека производот не смее да се отстранува со другиот отпад од домаќинството на крајот од неговиот рок на употреба.

Искористениот уред мора да се врати во официјалното место за собирање и рециклирање на електрични и електронски уреди. За да ги најдете овие системи за собирање, ве молиме контактирајте со вашите локални власти или продажното место каде што е купен производот. Секое домаќинство има важна улога во обновувањето и рециклирањето на стари апарати. Соодветното отстранување на искористениот апарат помага да се спречат потенцијалните негативни последици по животната средина и здравјето на луѓето.

### 2.2. Усогласеност со директивата за ризични супстанции

Производот што го купивте е усогласен со отпад е усогласен со Директивата за ограничување на опасните материи (2011/65/EU). Не содржи штетни и забранети материјали коишто се наведени во директивата.

### 2.3. Информации за пакувањето



Материјалот за пакувањето на производот е произведен од материјал што може да се рециклира во согласност со

државните одредби за заштита на животната средина. Не фрлајте го материјалот за пакување заедно со домашниот или друг отпад. Однесете го во центри за собирање материјал за пакување коишто ги посочуваат општинските тела.

### 3 Вашиот Ладилник

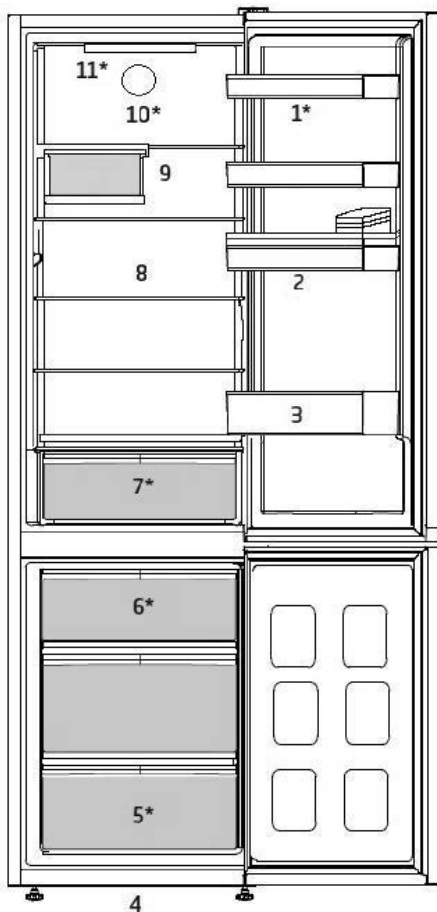

- |                                   |                             |
|-----------------------------------|-----------------------------|
| 1. Прилагодливи полици на вратата | 7. Свежа храна              |
| 2. Чешма за вода                  | 8. Прилагодливи полици      |
| 3. Полица за шишиња               | 9. Полица за вино           |
| 4. Прилагодливи предни ногарки    | 10. Вентилатор              |
| 5. Оддел на замрзнувачот          | 11. Светилка за осветлување |
| 6. Сад за мраз                    |                             |

**\*Може не е достапно за сите модели**





Сликите што се прикажани во ова упатство за употреба се шематски и може да не соодветствуваат точно со производот. Ако деловите од поглавјето не се вклучени во производот што сте го купиле, тогаш тие важат за други модели.

## 4 Поставување

 Прочитајте го прво делот за „Безбедносни упатства“.

### 4.1. Соодветно место за поставување

Повикајте Овластен сервисер за да го поставите производот. За да го подготвите производот за употреба, погледнете ги информациите во упатството за употреба и уверете се дека електричната и инсталацијата на вода се соодветни. Ако не, повикајте квалификуван електричар и техничар за да се извршат сите потребни подготовки.

|  |   |
|--|---|
|    | <b>ПРЕДУПРЕДУВАЊЕ:</b><br>Производителот нема да биде одговорен за штетите што може да настанат постапките спроведени од неовластени лица.  |
|    | <b>Предупредување:</b> Производот не смее да се приклучува за време на поставувањето. Инаку, постои ризик од смрт или сериозна повреда!   |
|  | <b>ПРЕДУПРЕДУВАЊЕ:</b> Ако просторот на вратата од просторијата каде што ќе се постави производот е толку тесен и спречува внесување на производот, отстранете ја вратата од просторијата и внесете го производот низ вратата вртејќи го на страна; ако ова не функционира, контактирајте со овластен сервисер. |

- Поставете го производот на рамен под за да се спречи нишање.
- Инсталирајте го производот на најмалку 30 см оддалеченост од извори на топлина како што се рингли, грејачи и шпорети и најмалку 5 см подалеку од електрични печки.
- Производот не смее да биде изложен на директна сончева светлина и да се чува на влажни места.

- Мора да има соодветна воздушна вентилација околу ладилникот со цел да се постигне ефикасна работа. Ако производот треба да се постави во вдлабнатина на сидот, оставете растојание од најмалку 5 см со таванот и страничните сидови.
- Обезбедете најмалку 5 см растојание за циркулација на воздухот помеѓу задната страна на вашиот производ и сидот за да се избегне кондензација на задната плоча на производот.
- Производот бара соодветна циркулација на водата за да работи ефикасно. Ако го ставате производот во ниша, оставете најмалку 5 см растојание меѓу производот и плафонот и страничните сидови.
- Ако го ставате производот во ниша, оставете најмалку 5 см растојание меѓу производот и плафонот и страничните сидови. Проверете дали компонента за заштита на задниот сид се наоѓа на нејзината локација (ако е обезбедена со производот). Ако компонентата не е достапна, или ако е изгубена или падната, поставете го производот така што ќе се има растојание од најмалку 5 см помеѓу задната површина на производот и сидот на просторијата. Просторот одзади е важен за ефикасно функционирање на производот.

### 4.2. Прилагодување на ногарките

Ако производот по поставувањето е неизбалансиран, прилагодете ги ногарките на предната страна со вртење надесно или налево.

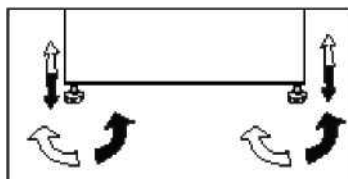

# Поставување

## 4.3. Електрично поврзување

|   |   |
|---|---|
|  | <b>ПРЕДУПРЕДУВАЊЕ:</b> Не поврзувајте преку продолжени кабли или повеќекратни приклучоци. |
|---|---|

|   |  |
|---|--|
|  | <b>ПРЕДУПРЕДУВАЊЕ:</b> Оштетениот кабел за струја мора да ги замени овластен сервисер. |
|---|--|

|   |   |
|---|---|
|  | Ако треба да се постават два ладилници еден до друг, тогаш треба да има најмалку 4 см. растојание меѓу нив. |
|---|---|

- Нашата компанија нема да одговара за какви било штети што ќе настанат ако производот се користи без заземјување и електрично поврзување во согласност со националните регулативи.
- Приклучокот на кабелот за напојување мора да биде лесно на дофат по поставувањето.
- Не ставајте продолжни кабли или повеќекратни штекери без кабел помеѓу вашиот производ и ѕидниот штекер.

|   |  |
|---|--|
|  | <b>Предупредување за жешка површина!</b><br>Страничните ѕидови на вашиот производ се опремени со цевки за средство за разладување, за подобрување на системот за ладење. Ладилното средство со високи температури може да тече низ овие области, што резултира со жешки површини на страничните ѕидови. Ова е нормално и не бара никакво сервисирање. Обратете внимание додека ги допирате овие области. |
|---|--|

## 4.4. Закачување на пластичните клинови

Користете ги доставените пластични клинови со производот за да обезбедите доволно простор за циркулација на воздухот меѓу производот и ѕидовите.

1. За да ги закачите клиновите, извадете ги шрафовите на производот и користете ги шрафовите што се доставуваат со клиновите.
2. Закачете 2 пластични клинови на капакот за вентилација како што е прикажано на сликата.

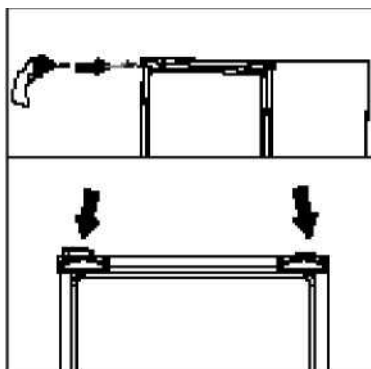

## 5 Подготовка

⚠ Прочитајте го прво делот за „Безбедносни упатства“!

- За самостоен апарат; овој ладилник не е наменет да се користи како вграден апарат.
- Ладилникот треба да се постави на најмалку 30 cm оддалеченост од извори на топлина, како што се камини, фурни, централно греење и печки и најмалку 5 cm оддалеченост од електрични печки и не смее да се изложува на директна сончева светлина.
- Температурата во просторијата каде што ќе го поставите ладилникот треба да биде најмалку +5°C. Не се препорачува ракување со вашиот ладилник во поладни услови во однос на неговата ефикасност.
- Исчистете ја внатрешноста на ладилникот темелно.
- Ако треба да се постават два ладилници еден до друг, тогаш треба да има најмалку 2 cm растојание меѓу нив.
- Кога ќе го вклучите ладилникот за првпат, почитувајте ги следните упатства во текот на првите шест часа.
- Вратата не треба да се отвора често.
- Мора да се вклучи празен, без храна во него.
- Не исклучувајте го ладилникот од струја. Ако снема струја, видете ги предупредувањата во поглавјето „Препорачани решенија за проблемите“.
- Оригиналното пакување и материјалите од пена треба да се чуваат за евентуален иден транспорт или преместување.
- Дадените корпи/фиоки во одделот за ладење секогаш мора да се користат за да има мала потрошувачка на струја и подобри услови за чување.
- Контактот на храната со сензорот за температура во одделот на замрзнувачот може да ја зголеми потрошувачката на струја. Затоа, треба да се избегнува секаков контакт со сензорите.
- Кај одредени модели, панелот со инструменти ќе се исклучи автоматски 1 минути откако ќе се затвори вратата. Ќе се активира одново кога ќе се отвори вратата или ќе се притисне некое копче.
- Поради промена на температурата како резултат на отворање/затворање на вратата на производот за време на работата, кондензацијата на вратата/главните полица и стаклените садови е нормална.
- Доколку топлиот и влажен воздух директно не навлегуваат во вашиот производ кога вратите се затворени, вашиот производ ќе се оптимизира во услови доволни за да ја заштити вашата храна. Функциите и составните делови како компресор, вентилатор, грејач, замрзнувач, осветлување, дисплеј ќе работат според потребите за трошење минимум електрична енергија во согласност со овие околности.
- Во случај на повеќе опции, стаклените полица мора да се постават така што излезите за воздух на задниот ѕид не се блокирани, по можност излезите за воздух остануваат под стаклената полица. Оваа комбинација може да помогне за подобрување на дистрибуцијата на воздухот и енергетската ефикасност.

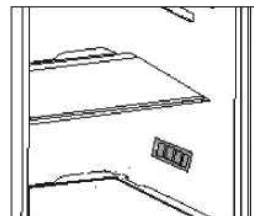

## 6 Работа со апаратот

### Контролен панел на производот

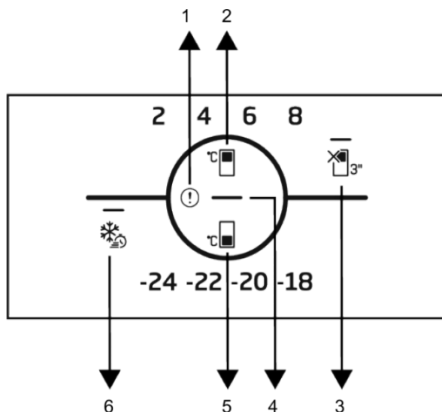

- 1 Индикатор за статусот на грешка
- 2 Поставка за температурата во одделот на ладилникот
- 3 \* Копче за функцијата Оддел за ладење ИСКЛУЧЕН (одмор)
- 4 Индикатор за заштеда на енергија (исклучен приказ)
- 5 Поставка за температурата во одделот на замрзнувачот
- 6 Копче за Брзо замрзнување



Прочитајте ги прво  
безбедносните упатства.

Звучните и визуелните функции на таблата со индикации ќе помагаат при употреба на ладилникот.

**\*Опционално:** Прикажаните функции се опционални, може да има разлики во формата и локацијата во функциите што се наоѓаат на таблата со индикатори на вашиот апарат.

#### 1. Индикатор за состојба на грешка

Овој индикатор ќе се активира кога вашиот ладилник не може да изврши соодветно ладење или во случај на грешка на сензорот. Може да се прикаже извизник кога ставате топла храна во преградата за замрзнување или ја држите вратата отворена подолго време. Ова не е грешка, ова предупредување ќе се отстрани кога храната ќе се излади или кога ќе се притисне некое копче.

#### 2. Поставка за температурата во одделот на ладилникот

Овозможува поставување на температурата за одделот за ладење. Со притискање на копчето, може да ја поставите температурата во одделот за ладење на 8°C, 6°C, 4°C, и 2°C.

#### 3. Копче за функцијата Оддел за ладење исклучен (одмор)

За да ја активирате функцијата за годишен одмор притиснете го копчето 3 секунди. Режимот за одмор се активира и свети лед сијаличката на симболот за одмор. Преградата на ладилникот не врши активна функција за ладење. Не треба да ја чувате храната во одделот за ладење ако ја активирате оваа функција. Останатите прегради продолжуваат да се ладат според претходно поставените температури.

## Работа со апаратот

Притиснете го копчето 3 секунди повторно за да ја откажете оваа функција.

### 4. Индикатор за заштеда на енергија (исклучен приказ)

Кога вратите не се отворени и затворени подолг временски период, режимот за заштеда на енергија автоматски се вклучува и се светнува иконата за заштеда на енергија. Кога е активирана функцијата за заштеда на енергија, сите икони освен иконата за заштеда на енергија исчезнуваат од екранот. Кога е активна функцијата за заштеда на енергија, таа ќе се деактивира кога ќе го притиснете кое било копче или ако ја отворите вратата и сигналите на приказот ќе се прикажат одново. Функцијата за енергетска заштеда е функција активирана со фабричките поставки и не може да се откаже.

### 5. Поставка за температурата во одделот на замрзнувачот

Поставувањето на температурата се прави во одделот на ладење. Со притискање на копчето ќе се овозможи температурата на одделот за замрзнување да се постави на  $-18\text{ }^{\circ}\text{C}$ ,  $-20\text{ }^{\circ}\text{C}$ ,  $-22\text{ }^{\circ}\text{C}$  и  $-24\text{ }^{\circ}\text{C}$ .

### 6. Копче за Брзо замрзнување

Кога ќе се притисне копчето за брзо замрзнување, свети сијаличката на копчето за брзо замрзнување и ќе се активира функцијата за брзо замрзнување. Температурата во одделот за замрзнување е поставена на  $-27\text{ }^{\circ}\text{C}$ . Притиснете го копчето повторно за да ја откажете функцијата. Функцијата за брзо замрзнување автоматски се откажува по одреден период. За да замрзнете голема количина свежа храна, притиснете го копчето за брзо замрзнување пред да ја ставите храната во замрзнувачот.

## 6.1. Менување на светилката за осветлување

Повикајте овластен сервисер за да ја смените светилката / ЛЕД-сијаличката што служи за осветлување на ладилникот. Сијаличката што се користи во овој уред не е соодветна за осветлување простории во домаќинството. Наменетата употреба на оваа сијаличка е да му помага на корисникот да става храна во ладилникот / замрзнувачот на безбеден и удобен начин. Сијалиците што се користат во овој производ треба да ги издржуваат екстремните физички услови, како што се температурите под  $-20\text{ }^{\circ}\text{C}$ .

(само хоризонтален и вертикален замрзнувач)

## 6.2. Менување на правецот на отворањето на вратата

Правецот на отворање на вратата на ладилникот може да се смени за да одговара на местото каде е поставен. Повикајте го најблискиот овластен сервис ако е неопходно.

## 6.3. Предупредување за отворена врата

Ќе слушнете звучен сигнал за предупредување кога вратата на ладилникот или замрзнувачот ќе биде оставена отворена извесен период. Овој сигнал за предупредување ќе престане да се огласува кога ќе се притисне кое било копче или кога ќе се затвори вратата.



# Работа со апаратот

## 6.4. HarvestFresh

### \*Може не е достапно за сите модели

Овошјето и зеленчукот што се чува во фиоките кои се осветлени со HarvestFresh технологијата, ги зачувуваат витамините подолго време благодарение на циклусите со сино, зелено и црвено осветлување кои симулираат дневен циклус.

Ако ја отворите вратата од ладилникот за време на темниот период на HarvestFresh технологијата, ладилникот автоматски ќе го открие тоа и ќе овозможи сино-зелената или црвената светлина да ја осветлува фиоката. Откако ќе ја затворите вратата од ладилникот, темниот период ќе продолжи, претставувајќи го ноќното време во еден дневен циклус.

## 6.5. Замрзнување свежа храна

- 8 часа пред замрзнување на свежата храна активирајте ја функцијата Брзо замрзнување
- За да го задржите квалитетот на храната, ставената храна во замрзнувачот мора да се замрзне што е можно поскоро. Користете брзо замрзнување за ова.

- Замрзнувањето на храната кога е свежа го продолжува времето за чување во одделот на замрзнувачот.
- Пакувајте ја храната во кесички со истиснат воздух и затворете ги убаво.
- Храната треба да е спакувана пред да ја ставите во замрзнувачот. Користете држачи за замрзнување, хартија што не прима влага, пластични кеси или слични материјали за пакување наместо традиционална хартија за пакување.



Мразот во делот за замрзнување сераstopува автоматски.

- Напишете го датумот на секое пакување со храна пред да го замрзнете. Така ќе може да ја одредите свежината на пакувањето секојпат кога ќе го отворите замрзнувачот. Чувајте ја храната замрзната одамна напред да да ја искористите прво неа.
- Замрзнатата храна мора да се употреби веднаш по одмрзнувањето и не смее да се замрзнува одново.
- Не замрзнувајте многу големи количини храна одеднаш.

| Поставка за температурата во одделот на замрзнувачот | Поставка за температурата во одделот на ладилникот | Детали   |
|--|--|--|
| -18°C  | 4°C  | Ова е зададена, препорачана поставка.  |
| -20,-22 или -24°C                                    | 4°C  | Овие поставки се препорачуваат кога температурата во средината надминува 30°C.   |
| Брзо замрзнување                                     | 4°C  | Кога сакате да ја замрзнете храната за кратко време. Кога процесот ќе заврши, производите ќе ја вратат својата положба.                                    |
| -18°C или постудено                                  | 2°C  | Користете ги овие поставки ако сметате дека одделот на ладилникот не е доволно студен заради температурата во средината или ако често ја отворате вратата. |

# Работа со апаратот

## 6.6. Препораки за складирање на замрзната храна

Одделот мора да биде поставен на најмалку  $-18^{\circ}\text{C}$ .

1. Ставете ги пакувањата со храна во замрзнувачот колку што е можно побргу за да не се одмрзне.
2. Пред да замрзнувате, проверете го „датумот на истекот на рокот“ на пакувањето. Можеби е истечен.
3. Проверете дали пакувањето на храната е оштетено.

## 6.7. Детали за длабоко замрзнување

Согласно стандардите IEC 62552, замрзнувачот мора да има капацитет за замрзнување 4,5 кг храна на  $-18^{\circ}\text{C}$  или на пониски температури во рок од 24 часа за секои 100 литри волумен во одделот на замрзнувачот. Храната може да се чува подолг период само на температури од  $-18^{\circ}\text{C}$  или пониски.

Може да чувате свежа храна со месеци (во длабоко замрзнување или на температури под  $18^{\circ}\text{C}$ ).

Храната што треба да се смрзне, не смее да се допира со веќе смрзнатата храна за да избегнете делумно одмрзнување.

Сварете го зеленчукот и истурете ја водата за да го продолжите времето за чување во замрзната состојба. Ставете ја храната во пакувања со истиснат воздух по истурањето на водата и ставете ја во замрзнувачот.

Бананите, доматиите, зелената салата, целерот, сварените јајца, компирите и сличната храна не треба да се замрзнуваат.



Во случај оваа храна да се расипе, негативно ќе се одрази само на нутритивните вредности и квалитетот на исхраната.

Расипувањето на храната не го загрозува човековото здравје.

## 6.8. Ставање на храната

|  |   |
|--|---|
| Полици во одделот на замрзнувачот      | Разна замрзната храна како што се месо, риба, сладолед, зеленчук итн.       |
| Полици во одделот на ладилникот        | Храна во тенџериња, покриени тави, садови со капак, јајца (садови со капак) |
| Полици на вратата во одделот за ладење | Мала и спакувана храна или пијалаци   |
| Корпа за зеленчук                      | Овошје и зеленчук   |
| Оддел за свежа храна                   | Деликатеси (храна за појадок, месните производи треба да се изедат бргу)    |

## 6.9. Користење на чешмата за вода

|   |  |
|---|--|
|  | Првите неколку чаши вода од автоматската пумпа обично ќе бидат топли.  |
|  | Ако не сте ја користеле автоматската пумпа за вода долго време, истурете ги првите неколку чаши вода за да почне да тече чиста вода. |

1. Притиснете ја рачката на чешмата за вода со чашата. Полесно би било да ја притиснете рачката со рака ако користите мека пластична чаша.
2. Ослободете ја рачката откако ќе ја наполните чашата со вода колку што сакате.

# Работа со апаратот

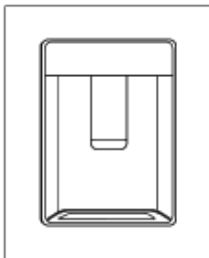

Количината на проток на вода од чешмата зависи од притисокот што го применувате на рачката. Малку ослободете го притисокот на рачката бидејќи нивото на водата во чашата / садот е зголемено за да се спречи излевање. Ќе капе вода ако малку ја притиснете рачката; ова е нормално и не е дефект.

## Полнење на резервоарот за вода на чешмата

1. Отворете го капакот на резервоарот за вода како што е прикажано на сликата.
2. Наполнете чиста вода за пиење.
3. Затворете го капакот.



Не го полнете резервоарот за вода со овошен сок, газирани сокови, алкохолни пијалаци или други течности што не се наменети за користење во автоматската чешма за вода. Таквите течности ќе доведат до неправилно работење на автоматската чешма и ќе предизвикаат непоправлива штета. Гаранцијата нема да важи ако ја користите пумпата за вода на ваков начин. Некои хемикалии и додатоци во тие пијалаци / течности може да предизвикаат оштетување на материјалот од кој е направен резервоарот за вода.



Капацитетот на резервоарот за вода е 3 литри и немојте да го преполнувате.



Користете само вода за пиење.

## Чистење на водниот резервоар

1. Извадете го резервоарот за вода што е на полицата на вратата.

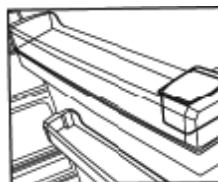

2. Откачете го држејќи ги двете страни на полицата.

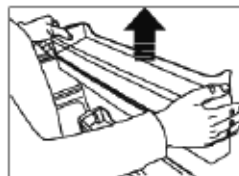

3. Држете ги двете страни на резервоарот за вода и извлечете го под агол од 45°.

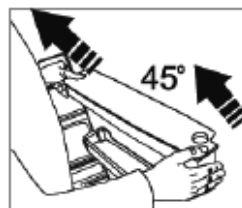

## Работа со апаратот

4. Извадете го и исчистете го капакот на водниот резервоар.

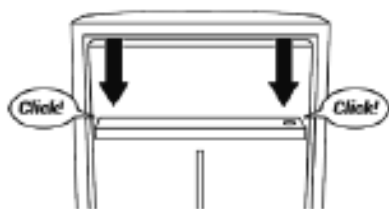
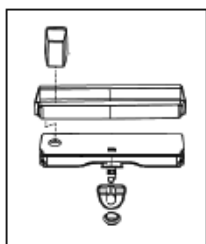
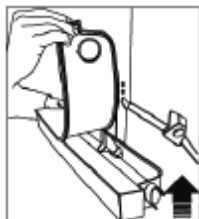

Пред да ја користите чешмата за вода на производот, проверете дали заклучувањето за деца е или не е активно. За да ги проверите, погледнете ги информациите на сликите за позициите ВКЛУЧЕНО / ИСКЛУЧЕНО на Заклучување за деца. Проверете дали заклучувањето за деца точно се затвора како на сликата кога се исклучува.

Вака заклучувањето за деца е вклучено.

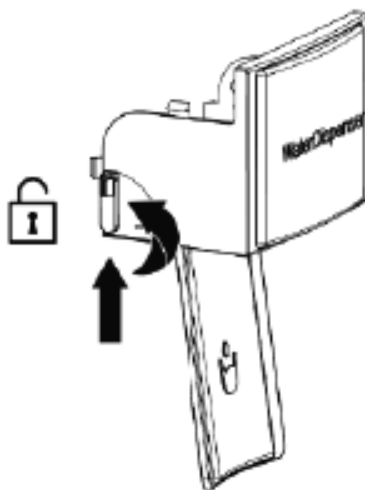

Вака заклучувањето за деца е исклучено.

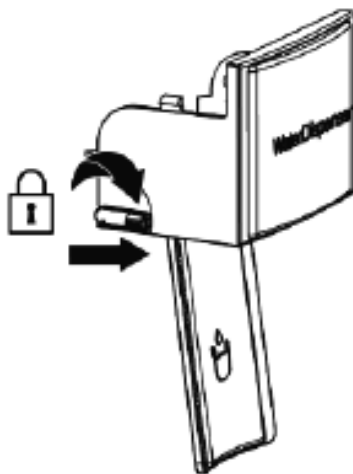

## Работа со апаратот

### 6.10. Полица за вино на преклопување

\* Може не е достапно за сите модели

Му овозможува на корисникот складирање на вино кога е потребно. За да го користите делот, држете го пластичниот дел и полка повлечете го во следната насока. Сега полицата за вино на склопување може да се користи.



Се препорачува да се чуваат максимум 2 шишиња вино на полицата на склопување.

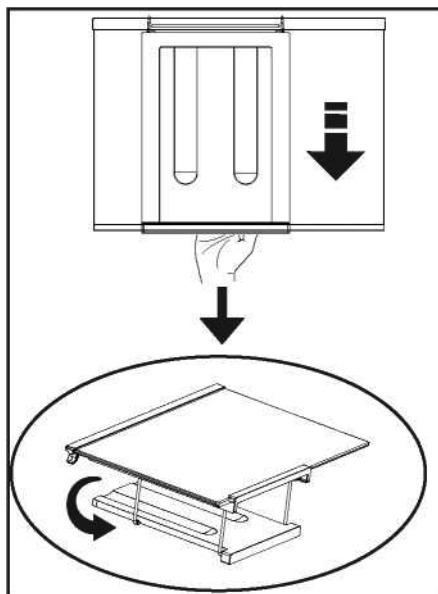

За да ја извадите полицата за вино на склопување, прво извадете ја стаклената полица од ладилникот.

Потоа држете го пластичниот дел и поместете го во која било странична насока користејќи ги предните и задните делови на пластичниот дел. Сега производот може да се користи со полицата за вино на преклопување доколку е потребно.

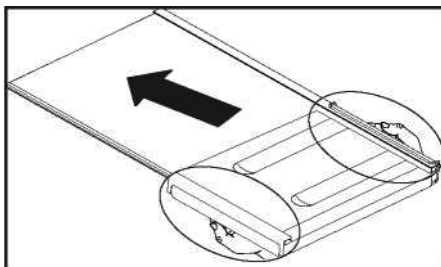





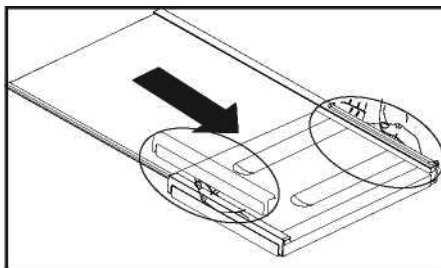







За да ја извадите полицата за вино на склопување, прво извадете ја стаклената полица од ладилникот.



Потоа држете го пластичниот дел и повлечете го во која било насока. Сега производот може да се користи без полицата за вино на преклопување доколку е потребно.



## 7 Одржување и чистење

-  Прочитајте го прво делот за „Безбедносни упатства“.
-  Никогаш не користете бензин, нафта или слични средства за чистење.
-  Препорачуваме да го исклучите апаратот пред чистење.
-  Никогаш не користете остри абразивни инструменти, сапун, домашни средства за чистење, детергент и средство за полирање за чистење.
-  На задниот сид од преградата на ладилниците без технологијата No Frost се појавуваат капки вода и замрзнување со ширина на прст од рака. Не чистете го; никогаш не употребувајте масло или слични агенси.
-  Употребувајте само малку влажна микрофибер крпа за да ја чистите надворешната површина на производот. Сунѓерите и другите типови крпи за чистење може да ја изгребат површината.
-  Користете топла вода за чистење на внатрешноста на апаратот и избришете за да се исуши.
-  Користете влажна крпа потопена во раствор од една лажичка сода бикарбона и една чаша вода и добро исцедена за чистење на внатрешноста, а потоа избришете за да се исуши.
-  Внимавајте да не навлезе вода во куќиштето на осветлувањето или во другите електрични делови.
-  Ако апаратот нема да се користи подолго време, исклучете го, извадете ја храната, исчистете го и оставате ја вратата полуотворена.
-  Проверувајте ја редовно гумата на вратата која треба да биде чиста и без остатоци од храна.
-  За да ги извадите полиците на вратата, извадете ја целата содржина и потоа

едноставно притиснете ја полицата оддолу кон нагоре.

-  Никогаш не користете средства за чистење или вода што содржат хлор за да ги исчистите надворешните површини и деловите обложени со хром на производот. Хлорот предизвикува корозија на таквите метални површини.
-  Не користете остри, абразивни алатки, средства за чистење домаќинства, детергенти, керозин, нафта, лак и сл. за да спречите отпаѓање или деформација на отпечатените натписи на пластичните делови. Користете топла вода и мека крпа за чистење и потоа избришете за да исушите.

### Заштита на пластичните површини

-  Не ставајте течни масла или храна зготвена со масло во незатворени садови во ладилникот бидејќи тие може да ги оштетат пластичните површини на ладилникот. Во случај на истурање или размачкување масло врз пластичните површини, исчистете го и исплакнете го дадениот дел на површината веднаш со топла вода.

## 8 Решавање проблеми

Прочитајте го овој список пред да повикате сервис. Ќе ви заштеди време и пари. Овој список ги опфаќа честите поплаки што не произлегуваат од неправилна работа или употреба на материјали. Некои од одликите што се опишани тука веројатно не постојат кај вашиот производ.

### Ладилникот не работи.

- Приклучокот не е правилно ставен во штекерот. >>> Ставете го правилно приклучокот во штекерот.
- Осигурувачот на приклучокот на којшто е поврзан ладилникот или главниот осигурувач се прегорени. >>> Проверете го осигурувачот.

### Се јавува кондензација на страничните ѕидови во одделот на ладилникот (ПОВЕЌЕНАМЕНСКА ЗОНА, КОНТРОЛА НА ЛАДЕЊЕТО И ФЛЕКСИБИЛНА ЗОНА).

- Вратата се отвора често. >>> Не отворајте и затворајте ја врата на ладилникот многу често.
- Има влага во средината. >>> Не ставајте го ладилникот во средина со многу влага.
- Храната што содржи течност се чува во отворени садови. >>> Не чувајте ја течната храна во отворени садови.
- Вратата на ладилникот е оставена подотворена. >>> Затворете ја вратата на ладилникот.
- Термостатот е поставен на многу ниско ниво. >>> Поставете го термостатот на соодветно ниво.

### Компресорот не се вклучува

- Заштитната термика на компресорот ќе престане да работи при ненадеен прекин на ел. енергија или ќе го прекине ел. напојување бидејќи притисокот на ладилникот во системот за ладење сè уште не е избалансиран. Ладилникот ќе продолжи со работа по приближно 6 минути. Повикајте го сервисерот ако ладилникот не се вклучи по истекување на овој период.

- Ладилникот е во циклус на одмрзнување. >>> Ова е нормално за целосно автоматизиран процес на одмрзнување кај ладилникот. Циклусот на одмрзнување започнува периодично.
- Ладилникот не е приклучен во штекер. >>> Проверете дали приклучокот е правилно поставен во штекерот.
- Поставките за температурата не се правилни. >>> Изберете ја соодветната вредност за температурата.
- Снемало струја. >>> Ладилникот ќе се врати на нормалната работа кога ќе дојде струја.

### Бучавата при работа се зголемува кога работи ладилникот.

- Работата на ладилникот се менува соодветно со промените во амбиенталната температура. Тоа е нормално и не е грешка.

### Ладилникот често или долго работи.

- Новиот ладилник веројатно е поширок од претходниот. Големите ладилници работат подолг период.
- Температурата во просторијата е висока. >>> Нормално е производот да работи подолго кога е жешко.
- Ладилникот е приклучен неодамна или е полн со храна. >>> Кога ладилникот е приклучен неодамна или ако е полн со храна, ќе работи подолго да ја одржи поставената температура. Тоа е сосема нормално.
- Веројатно е ставена голема количина врела храна во ладилникот неодамна. >>> Не ставајте врела храна во ладилникот.
- Вратите се отвораат често или се оставени подотворени долго. >>> Топлиот воздух што навлегол во ладилникот предизвикува тој да работи подолг период. Не отворајте ги вратите често.
- Вратите на одделите на ладилникот или замрзнувачот веројатно биле оставени подотворени. >>> Проверете дали целосно се затворени вратите.

# Решавање проблеми

- Ладилникот е прилагоден на многу ниска температура. >>> Прилагодете ја температурата во ладилникот на повисок степен и почекајте додека не се постигне температурата.
- Гумата на вратата од ладилникот или замрзнувачот е нечиста, истрошена, искината или не е правилно поставена. >>> Исчистете или сменете ја гумата. Оштетена / искината гума предизвикува ладилникот да работи подолг период за да ја одржува тековната температура.

**Температурата во замрзнувачот е многу ниска додека температурата во ладилникот е задоволителна.**

- Температурата во замрзнувачот е поставена на многу ниска вредност. >>> Прилагодете ја температурата во замрзнувачот на повисок степен и проверете.

**Температурата во ладилникот е многу ниска додека температурата во замрзнувачот е задоволителна.**

- Температурата во ладилникот е поставена на многу ниска вредност. >>> Прилагодете ја температурата во ладилникот на повисок степен и проверете.

**Храната што се чува во фиоките на ладилникот се замрзнува.**

- Температурата во ладилникот е поставена на многу висока вредност >>> Прилагодете ја температурата во ладилникот на повисок степен и проверете.

**Температурата во ладилникот или замрзнувачот е многу ниска.**

- Температурата во ладилникот е поставена многу високо. >>> Поставката за температурата во одделот на ладилникот влијае врз температурата во одделот на замрзнувачот. Сменете ја температурата во ладилникот или замрзнувачот и почекајте одделите да ја постигнат задоволителната температура.
- Вратите веројатно биле често отворани или оставени подотворени долг период. >>> Не отворајте ги вратите често.

- Вратата е подотворена. >>> Затворете ја убаво вратата.
- Ладилникот е приклучен неодамна или е полн со храна. >>> Ова е нормално. Кога ладилникот е приклучен неодамна или ако е полн со храна, ќе работи подолго да ја одржи поставената температура.
- Веројатно е ставена голема количина врела храна во ладилникот неодамна. >>> Не ставајте врела храна во ладилникот.

**Вибрации или бучава.**

- Подот не е рамен или стабилен. >>> Ако ладилникот се тресе кога ќе го поттурнете малку, балансирајте со прилагодување на ногарките. Исто така, проверете и дали подот е доволно цврст и може да го држи ладилникот и дали е рамен.
- Работите што ги ставате врз ладилникот може да предизвикуваат бучава. >>> Тргнете ги работите од ладилникот.

**Има бучава што доаѓа од ладилникот и наликува на истурање вода, шиштење и сл.**

- Течните и гасните протоци се случуваат заради работните принципи на ладилникот. Тоа е нормално и не е грешка.

**Се слуша свирење од ладилникот.**

- Се користат вентилатори за да може да се излади ладилникот. Тоа е нормално и не е грешка.

**Има кондензација на внатрешните сидови на ладилникот.**

- Врела и влажна клима го зголемува создавањето мраз и кондензација. Тоа е нормално и не е грешка.
- Вратите веројатно биле често отворани или оставени подотворени долг период. >>> Не отворајте ги вратите често. Затворете ги ако се отворени.
- Вратата е подотворена. >>> Затворете ја убаво вратата.

**Влага се појавува на надворешноста на ладилникот или меѓу вратите.**

- Веројатно има влажност во воздухот. Ова е сосема нормално во временски услови со влага. Кога влажноста е помала, кондензацијата исчезнува.



## Решавање проблеми

### Има лоша миризба во ладилникот.

- Ладилникот не се чисти редовно. >>> Исчистете ја внатрешноста на ладилникот со сунѓер, топла вода или карбонизирана вода.
- Одредени садови или пакувања испуштаат миризба. >>> Употребете друг сад или материјал за пакување од друг производител.
- Храната е ставена во ладилникот во отворен сад. >>> Чувајте ја храната во затворени садови. Микроорганизмите од отворените садови може да предизвикаат непријатна миризба.
- Извадете ја храната со поминат рок и расипаната храна од ладилникот.

### Вратата не се затвора.

- Пакувањето на храната спречува да се затвори вратата. >>> Преместете ја спакуваната храна што ја попречува вратата.
- Ладилникот не стои рамно на подот. >>> Прилагодете ги ногарките за да го балансирате ладилникот.
- Подот не е рамен или цврст. >>> Проверете дали подот е рамен и може да го држи ладилникот.

### Фиоките се заглавени.

- Храната веројатно го допира плафонот на фиоката. >>> Прераспределете ја храната во фиоката.

### Ако површината на производот е жешка.

- Може да се појават високи температури помеѓу двете вратички, на страничните панели и кај задниот грил додека производот е вклучен. Тоа е нормално и нема потреба за поправка!

## **ОДРЕКУВАЊЕ/ ПРЕДУПРЕДУВАЊЕ**

Некои (едноставни) дефекти крајниот корисник може соодветно да ги поправи без да се појави безбедносен проблем или небезбедна употреба, под услов тие да се изведат во рамките на границите и во согласност со следните упатства (видете го делот „Само-поправка“).

Затоа, освен ако не е поинаку наведено во делот „Само-поправка“ подолу, поправките ќе се однесуваат на регистрирани професионални сервисери за да се избегнат безбедносни проблеми. Регистриран професионален сервисер е професионален сервисер кој добил пристап до упатствата и списокот на резервни делови на овој производ од производителот, според методите опишани во законодавните акти согласно Директивата 2009/125/ЕС.

**Сепак, само сервисниот агент (т.е. овластени професионални сервисери) до кој можете да дојдете преку телефонскиот број наведен во упатството за употреба/гарантниот лист или преку вашиот овластен дистрибутер може да обезбеди сервис според условите на гаранцијата. Затоа, внимавајте на тоа дека поправките од професионални сервисери (кои не се овластени од Веко) ја поништуваат гаранцијата.**

### **Само-Поправка**

Крајниот корисник може да направи само-поправка во однос на следните резервни делови: рачки на вратите, шарки на вратите, фиоки, корпи и дихтунзи на вратите (ажурираната листа е достапна и на support.beko.com од 1 март 2021 година).

Освен тоа, за да се обезбеди безбедност на производот и да се спречи ризикот од сериозни повреди, споменатата самопоправка треба да се изврши според упатствата во упатството за употреба за самопоправка или кои се достапни на support.beko.com. За ваша безбедност, исклучете го производот од струја пред да се обидете самостојно да се поправате.

Поправките и обидите за поправка на крајните корисници за делови кои не се вклучени во таква листа и/или не ги следат упатствата во упатството за употреба за самопоправка или кои се достапни на support.beko.com, може да пројават безбедносни прашања кои не се припишуваат на Веко, и ќе ја поништи гаранцијата на производот.

Затоа, се препорачува крајните корисници да се воздржат од обиди за поправки што не спаѓаат во споменатата листа на резервни делови, и во такви случаи да контактираат овластени професионални сервисери или регистрирани професионални сервисери. Напротив, таквите обиди на крајните корисници може да предизвикаат безбедносни проблеми и да го оштетат производот, а со тоа да предизвикаат пожар, поплава, струен удар и сериозни лични повреди.

На пример, но не ограничувајќи се на, следните поправки мора да се извршат од овластени професионални сервисери или регистрирани професионални сервисери: компресор, коло за ладење, главна плоча, плоча за инвертер, дисплеј итн.

Производителот/продавачот не може да биде одговорен во ниту еден случај каде крајните корисници не го почитуваат горенаведеното.

Достапноста на резервните делови на ладилникот што сте го купиле е 10 години.

Резервните делови за правилна работа на ладилникот ќе бидат достапни во текот на овој период.

Минималното времетраење на гаранцијата на ладилникот што сте го купиле е 24 месеци.

Овој производ е опремен со извор на осветлување од енергетската класа „G“.

Изворот на осветлување во овој производ треба да го заменат само професионални сервисери.

**Dragi kupec,**

**Prosimo, da pred uporabo izdelka preberete navodila za uporabo.**

Hvala, ker ste izbrali ta izdelek. Želimo, da bi s tem visokokakovostnim izdelkom, izdelanim z najsodobnejšo tehnologijo, dosegli optimalno učinkovitost. Zato pred uporabo izdelka skrbno preberite navodila za uporabo in vso drugo priloženo dokumentacijo ter ju shranite kot referenco. Upoštevajte vse informacije in opozorila v navodilih za uporabo. Tako boste zaščitili sebe in svoj izdelek pred nevarnostmi, ki se lahko pojavijo.

Shranite navodila za uporabo. Če predate enoto nekomu drugemu, ji priložite ta navodila.

V navodilih za uporabo so uporabljeni naslednji simboli:

 Nevarnost, ki lahko povzroči smrt ali poškodbe.

**OBVESTILO** Nevarnost, ki lahko povzroči materialno škodo na izdelku ali njegovi okolici

 Pomembne informacije in koristni nasveti o delovanju.

 Preberite navodila za uporabo.

## INFORMACIJE

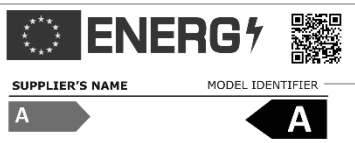

Do informacij o modelu, ki so shranjene v zbirki podatkov o izdelkih, lahko pridete tako, da obiščete naslednje spletno mesto in poiščete identifikator modela (\*), ki je naveden na energijski nalepki.

<https://eprel.ec.europa.eu/>

## **1 Varnostna navodila ..... 3**

⚠ 1.1. Namen uporabe ..... 3

⚠ 1.2. Varnost otrok, ranljivih oseb in hišnih živali..... 3

⚠ 1.3. Električna varnost..... 4

⚠ 1.4. Varnost pri ravnanju..... 4

⚠ 1.5. Varnost pri namestitvah ..... 4

⚠ 1.6. Operativna varnost..... 5

⚠ 1.7. Varnost pri vzdrževanju in čiščenju ... 6

⚠ 1.8. HomeWhiz..... 7

⚠ 1.9. Osvetlitev ..... 7

## **2 Okoljska navodila ..... 8**

### **3 Vaš hladilnik ..... 9**

### **4 Namestitve ..... 10**

4.1. Primerno mesto za namestitev ..... 10

4.2. Prilagajanje nog ..... 10

4.3. Električna povezava ..... 10

4.4. Pritrditev plastičnih klinov ..... 11

## **5 Priprava ..... 12**

## **6 Upravljanje izdelka ..... 13**

6.1. Zamenjava svetilke ..... 14

6.2. Spreminjanje smeri odpiranja vrat ..... 14

6.3. Opozorilo o odprtih vratih ..... 14

6.4. HarvestFresh..... 14

6.5. Zamrzovanje svežih živil ..... 15

6.6. Priporočila za shranjevanje zamrznjenih živil ..... 15

6.7. Podrobnosti globokega zamrzovanja..... 16

6.8. Postavitve živil ..... 16

6.9. Uporaba vodnega razpršilca ..... 16

6.10. Zložljivi nosilec za vino ..... 18

## **7 Vzdrževanje in čiščenje ..... 19**

## **8 Odpravljanje težav ..... 20**

# 1 Varnostna navodila

- Ta razdelek vključuje varnostna opozorila, ki so pomembna za preprečevanje nevarnosti povzročitve poškodbe in materialne škode.
- Naše podjetje ne odgovarja za škodo, ki bi lahko nastala, če teh navodil ne boste upoštevali.

⚠ Postopke namestitve in popravil vedno izvaja pooblaščen servis.

⚠ Vedno uporabljajte originalne nadomestne dele in dodatke.

⚠ Originalni nadomestni deli so na voljo 10 let po datumu nakupa izdelka.

⚠ Ne popravljajte ali zamenjajte nobenega dela izdelka, razen če je izrecno navedeno v uporabniškem priročniku.

⚠ Na izdelku ne izvajajte nobenih sprememb.

## ⚠ 1.1. Namen uporabe

- Ta izdelek ni namenjen komercialni uporabi in se ne sme uporabljati zunaj predvidenega namena.

Ta izdelek je namenjen za uporabo v notranjih prostorih, kot so gospodinjstva in podobno. Na primer:

- v kuhinjah za osebje trgovin, pisarnah in drugih delovnih okoljih,
- na kmetijah,
- v enotah hotelov, motelov ali drugih prostorih za počitek, ki jih uporabljajo stranke,
- v hostlih ali podobnih okoljih,
- v gostinskih storitvah in podobnih neprodajnih uporabah.

Ta izdelek se ne sme uporabljati v odprtih ali zaprtih zunanjih okoljih, kot so plovila, balkoni ali terase. Izpostavljanje izdelka dežju, snegu, soncu ali vetru predstavlja električno nevarnost.

## ⚠ 1.2. Varnost otrok, ranljivih oseb in hišnih živali

- Ta izdelek lahko uporabljajo otroci, stari 8 let in več, ter osebe z manj razvitimi fizičnimi, senzoričnimi ali duševnimi sposobnostmi ali s pomanjkanjem izkušenj in znanja, če so bili pod nadzorom ali poučeni o uporabi naprave na varen način in o nevarnostih, povezanih z njo.
- Otrokom od 3 do 8 let je dovoljeno dajanje in jemanje hrane v/iz hladilnika.
- Električni izdelki so nevarni za otroke in hišne živali. Otroci in hišne živali se ne smejo igrati z izdelkom, plezati na izdelek ali vstopiti vanj.
- Otroci ne smejo izvajati čiščenja in vzdrževanja, razen če jih nekdo nadzoruje.
- Embalažo hranite stran od otrok. Nevarnost poškodb in zadušitve.

Preden odstranite stare izdelke, ki jih ne boste več uporabljali:

1. Odklopite napajalni kabel iz omrežne vtičnice.
  2. Prekinite napajalni kabel in ga skupaj z vtičem odstranite iz naprave.
  3. Iz izdelka ne odstranjujte polic in predalov, da otroci ne bi prišli v notranjost naprave.
  4. Odstranite vrata.
  5. Izdelek hranite tako, da se ne prevrne.
  6. Otrokom ne dovolite, da se igrajo z odpadnim izdelkom.
- Izdelka ne odstranjujte tako, da ga vržete v ogenj. Nevarnosti eksplozije.
  - Če imajo vrata izdelka ključavnico, hranite ključ izven dosega otrok.

# Varnostna navodila

## 1.3. Električna varnost

- Izdelka med namestitvijo, vzdrževanjem, čiščenjem, popravilom in transportom ne smete priklopiti v vtičnico.
- Če je napajalni kabel poškodovan, ga lahko zamenja le pooblaščen serviser, da se izognete morebitnim tveganjem.
- Napajalnega kabla ne potisnite pod izdelek ali na zadnjo stran izdelka. Na napajalni kabel ne polagajte težkih predmetov. Napajalni kabel ne sme biti upognjen, stisnjen in ne sme priti v stik z nobenim virom toplote.
- Za delovanje izdelka ne uporabljajte podaljška, večnamenskega vtiča ali adapterja.
- Prenosne več vtičnice ali prenosni napajalniki se lahko pregrejejo in povzročijo požar. Zato za ali v bližini izdelka ne imejte večnamenskega vtiča.
- Vtič mora biti lahko dostopen. Če to ni mogoče, mora biti na električni napeljavi na voljo mehanizem, ki ustreza električni zakonodaji in ki odklopi vse terminale iz omrežja (varovalko, stikalo, glavno stikalo itd.).
- Vtiča se ne dotikajte z mokrimi rokami.
- Ko izklapljate napravo, ne držite za napajalni kabel, ampak za vtič.

## 1.4. Varnost pri ravnanju

- Ta izdelek je težak, zato z njim ne ravnajte sami.
- Med rokovanjem z izdelkom le tega ne držite za vrata.
- Pazite, da pri rokovanju z izdelkom ne poškodujete hladilnega sistema in cevi. Ne uporabljajte izdelka, če so cevi poškodovane, in se obrnite na pooblaščen servis.

## 1.5. Varnost pri namestitvev

- Za namestitvev izdelka se obrnite na pooblaščen servis. Če želite pripraviti izdelek na namestitvev, glejte informacije v uporabniškem priročniku in se prepričajte, da so električne in vodovodne storitve ustrezne. Če namestitvev ni ustrezna, pokličite kvalificiranega električarja in vodovodarja, da poskrbita za potrebno ureditev. V nasprotnem primeru lahko pride do električnega udara, požara, težav z izdelkom ali poškodb.
- Pred namestitvijo preverite, ali je izdelek poškodovan. Izdelka ne nameščajte, če je poškodovan.
- Izdelek postavite na ravno in trdo podlago ter uravnovesite z nastavljivimi nogicami. V nasprotnem primeru se lahko hladilnik prevrne in povzroči poškodbe.
- Izdelek mora biti nameščen v suhem in prezračevanem okolju. Pod izdelek ne nameščajte preprog ali podobnih talnih prevlek. Zaradi neustreznega prezračevanja to lahko povzroči nevarnost požara!
- Ne blokirajte ali prekrivajte prezračevalnih lukenj. V nasprotnem primeru se lahko poveča poraba energije in lahko pride do poškodb izdelka.
- Izdelka ne priključujte na napajalne sisteme, kot so sončni napajalniki. V nasprotnem primeru lahko pride do poškodb vašega izdelka zaradi nenadnih nihanj napetosti!
- Več hladilnega sredstva vsebuje hladilnik, večji mora biti prostor za njegovo namestitvev. V zelo majhnih prostorih lahko pride do vnetljive mešanice plina in zraka v primeru puščanja plina v hladilnem sistemu. Za vsakih 8 gramov hladilnega sredstva je potrebno najmanj 1 m<sup>3</sup> prostornine. Količina hladilnega sredstva, ki je na voljo v vašem izdelku, je navedena na tipski nalepki.

# Varnostna navodila

- Mesto namestitve izdelka ne sme biti izpostavljeno neposredni sončni svetlobi in ne sme biti v bližini vira toplote, kot so peči, radiatorji itd.

Če ne morete preprečiti namestitve izdelka v bližini vira toplote, uporabite primerno izolacijsko ploščo in najmanjša razdalja do vira toplote mora biti, kot je navedeno spodaj.

- Vsaj 30 cm stran od virov toplote, kot so peči, grelne enote in grelniki itd.,
- In vsaj 5 cm stran od električnih pečic.
- Vaš izdelek ima zaščitni razred I. Vključite izdelek v ozemljeno vtičnico, ki ustreza vrednostim napetosti, toka in frekvence, navedenim na tipski nalepki. Vtičnica mora biti opremljena z varovalko z nazivno vrednostjo 10 A - 16 A. Naše podjetje ni odgovorno za škodo, ki bi nastala zaradi uporabe izdelka brez zagotovljenih ozemljitvenih in električnih povezav v skladu z lokalnimi ali nacionalnimi predpisi.
- Med nameščanjem mora biti napajalni kabel izdelka izključen. V nasprotnem primeru lahko pride do električnega udara in poškodb!
- Izdelka ne priklopljajte v zrahljane, poškodovane, umazane, zamaščene vtičnice ali vtičnice, ki niso več v pravilnem položaju ali vtičnice z nevarnostjo stika z vodo.
- Napajalni kabel in cevi izdelka (če so na voljo) namestite tako, da ne povzročajo nevarnosti spotikanja.
- Prodor vlage v dele pod napetostjo ali na napajalni kabel lahko povzroči kratek stik. Zato izdelka ne uporabljajte v vlažnih okoljih ali v prostorih, kjer lahko brizga voda (npr. garaža, pralnica itd.) Če je hladilnik moker zaradi vode, ga izključite iz vtičnice in se obrnite na pooblaščen servis.
- Ne priključujte svojega hladilnika na naprave za varčevanje z energijo. Ti sistemi so za izdelek škodljivi.

## 1.6. Operativna varnost

- Na izdelku ne uporabljajte kemičnih topil. Ti materiali vsebujejo nevarnost eksplozije.
- V primeru okvare izdelka ga izključite iz električnega omrežja in ne uporabljajte, dokler ga ne popravi pooblaščen serviser. Obstaja nevarnost električnega udara!
- Na izdelek ali v njegovo bližino ne postavljajte virov ognja (npr. sveč, cigaret itd.).
- Ne stopite na izdelek. Obstaja nevarnost padca in poškodb!
- Ne poškodujte cevi hladilnega sistema z ostrimi in prebadajočimi orodji. Hladilno sredstvo, ki se razprši v primeru predrtja plinskih cevi, podaljškov cevi ali zgornjih površinskih premazov, lahko povzroči draženje kože in poškodbe oči.
- V hladilnike/zamrzovalnike ne postavljajte in upravljajte z električnimi napravami, razen če vam tako svetuje proizvajalec.
- Nobenega dela rok ali telesa ne približujte gibljivim delom v izdelku. Pazite, da se prsti ne priščipnejo med hladilnikom in njegovimi vrati. Bodite previdni pri odpiranju ali zapiranju vrat, če so v bližini otroci.
- Ne zaužijte sladoleda, ledenih kock ali zamrznjene hrane, takoj ko jih vzamete iz zamrzovalnika. Nevarnost ozeblin!
- Z mokrimi rokami se ne dotikajte notranjih sten, kovinskih delov zamrzovalnika ali živil v hladilniku. Nevarnost ozeblin!
- V predel zamrzovalnika ne postavljajte pločevink z gaziranimi pijačami ali pločevink in steklenic, ki vsebujejo tekočine, ki lahko zamrznejo. Pločevinke ali steklenice lahko eksplodirajo. Nevarnost telesnih poškodb in materialne škode!
- V bližini hladilnika ne uporabljajte ali postavljajte temperaturno občutljivih materialov, kot so vnetljivi spreji, vnetljivi predmeti, suhi led ali druga kemična sredstva. Nevarnost požar in eksplozije!

# Varnostna navodila

- V izdelku ne shranjujte eksplozivnih materialov, kot so aerosolne pločevinke z vnetljivimi materiali.
- Na izdelek ne postavljajte pločevink s tekočino. Brizganje vode na električni del lahko povzroči nevarnost električnega udara ali požara.
- Ta izdelek ni namenjen shranjevanju in hlajenju zdravil, krvne plazme, laboratorijskih pripravkov ali podobnih materialov in izdelkov, za katere velja direktiva o medicinskih izdelkih.
- Če izdelek uporabljate v nasprotju s predvidenim namenom, lahko povzroči poškodbe ali poslabšanje izdelkov, ki so v njem.
- Če je vaš hladilnik opremljen z modro lučjo, ne glejte v to luč z optičnimi napravami. Ne glejte neposredno v UV LED svetlobo dlje časa. Ultravijolični žarki lahko povzročijo obremenitev oči.
- Izdelka ne napolnite z več živili, kot je njegova zmogljivost. Če vsebina hladilnika pri odpiranju vrat pade, lahko pride do poškodb ali škode. Podobne težave se lahko pojavijo, ko je predmet postavljen nad izdelek.
- Prepričajte se, da ste odstranili led ali vodo, ki je morda padla na tla, da preprečite poškodbe.
- Spremenite postavitev polic/stojal za steklenice na vratih vašega hladilnika, medtem ko so stojala prazna. Nevarnost telesnih poškodb!
- Na izdelek ne postavljajte predmetov, ki bi lahko padli/se prevrnili. Ti predmeti lahko med odpiranjem ali zapiranjem vrat padejo in povzročijo telesne poškodbe in/ali materialno škodo.
- Ne udarjajte po steklenih površinah in ne pritiskajte nanje. Razbito steklo lahko povzroči poškodbe in/ali materialno škodo.
- Hladilni sistem v vašem izdelku vsebuje hladilno sredstvo R600a. Vrsta hladilnega sredstva, ki se uporablja v izdelku, je navedena na tipski nalepki. Ta plin je vnetljiv. Pazite, da pri rokovanju z izdelkom ne poškodujete hladilnega sistema in cevi. V primeru poškodbe cevi:
  - se ne dotikajte izdelka ali napajalnega kabla,
  - izdelek hranite stran od možnih virov ognja, ki lahko povzročijo vžig.
  - prezračite prostor, kjer je izdelek nameščen. Ne uporabljajte ventilatorja.
  - Obrnite se na pooblaščen servis.
- Če je izdelek poškodovan in opazite puščanje plina, se ne približujte plinu. Če plin pride v stik z vašo kožo, lahko povzroči ozeblino.

## 1.7. Varnost pri vzdrževanju in čiščenju

- Če boste izdelek premikali zaradi čiščenja, ne vlecite za ročaj vrat. Če ročaj potegnete premočno, se lahko poškodujete.
- Izdelka ne čistite s pršenjem ali zlivanjem vode nanj in v njegovo notranjost. Nevarnost električnega udara in ognja.
- Za čiščenje izdelka ne uporabljajte ostrih ali abrazivnih orodij. Ne uporabljajte materialov, kot so gospodinjska čistila, detergenti, plin, bencin, alkohol, vosek itd.
- Sredstva za čiščenje in vzdrževanje, ki niso škodljiva za živila, uporabljajte samo v notranjosti izdelka.
- Izdelka nikoli ne čistite in odtajajte s paro ali parnimi čistilnimi sredstvi. Para, ki pride v stik z deli hladilnika pod napetostjo lahko povzroči kratek stik ali električni udar!
- Pazite, da voda ne pride do elektronskih vezij ali osvetlitve izdelka.
- S čisto, suho krpo obrišite prah ali tujske na konicah vtičev. Za čiščenje vtiča ne uporabljajte mokre ali vlažne krpe. V nasprotnem primeru lahko pride do električnega udara in poškodb.



# Varnostna navodila

## 1.8. HomeWhiz

### \* Ne velja za vse modele

- Varnostna opozorila upoštevajte tudi, če med upravljanjem izdelka prek aplikacije HomeWhiz niste v bližini izdelka. Prav tako bodite pozorni na opozorila v aplikaciji.

## 1.9. Osvetlitev

### \* Ne velja za vse modele

- Ko boste zamenjali LED-lučko / svetilko za osvetlitev, se obrnite na pooblaščen servis.

## 2 Okoljska navodila

### 2.1. Skladnost z direktivo OEE0 in odstranjevanjem odpadnih izdelkov:



Izdelek je v skladu z direktivo EU OEE0 (2012/19/EU). Izdelek vsebuje simbol za razvrstitev odpadne električne in elektronske opreme (OEE0).

Ta simbol označuje, da tega izdelka po koncu njegove življenjske dobe ne smete odvreči med druge gospodinjske odpadke.

Uporabljeno napravo je treba vrniti na uradno zbirno mesto za recikliranje električnih in elektronskih naprav. Če želite poiskati te sisteme zbiranja, se obrnite na lokalne oblasti ali prodajalca, pri katerem je bil izdelek kupljen. Vsako gospodinjstvo ima pomembno vlogo pri predelavi in recikliranju starih naprav. Ustrezno odstranjevanje rabljene naprave pomaga preprečiti morebitne negativne posledice za okolje in zdravje ljudi.

### 2.2. Skladnost z direktivo RoHS

Izdelek, ki ste ga kupili, je v skladu z direktivo EU RoHS (2011/65/EU). Ne vsebuje škodljivih in prepovedanih materialov, ki so navedeni v direktivi.

### 2.3. Informacije o embalaži



Embalažni material izdelka je izdelan iz materiala, ki ga je mogoče reciklirati, v skladu z našimi nacionalnimi okoljskimi predpisi. Embalažnega materiala ne odlagajte skupaj z gospodinjskimi ali drugimi odpadki. Odnosite ga na zbirna mesta za embalažni material, ki so jih določile lokalne oblasti.

### 3 Vaš hladilnik

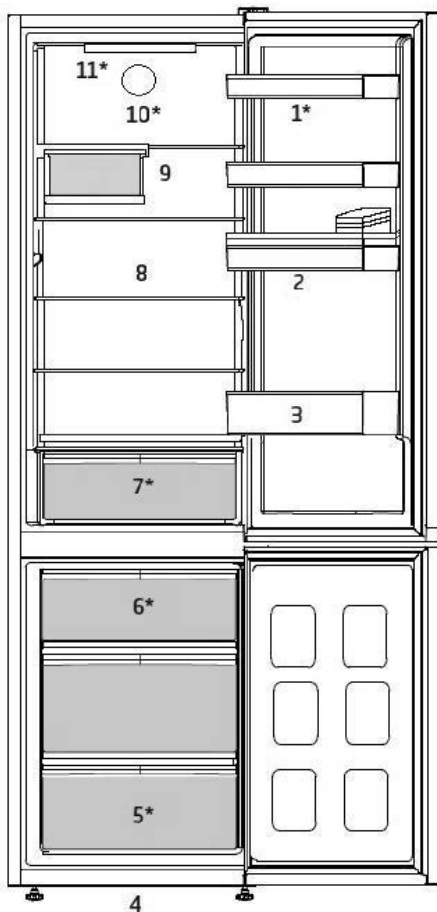

- |  |                           |
|--|---------------------------|
| 1. Nastavljive police na vratih        | 7. Predal za sveža živila |
| 2. Posoda za polnjenje in razprševanje | 8. Nastavljive police     |
| 3. Polica za steklenice                | 9. Predel za vino         |
| 4. Nastavljiva sprednja noga           | 10. Ventilator            |
| 5. Predal zamrzovalnika                | 11. Lučka                 |
| 6. Posoda za led                       |                           |

**\*Ni na voljo pri vseh modelih**





Slike v navodilih za uporabo so shematske in morda ne ustrezajo vašemu proizvodu. Če naprava, ki ste jo kupili, ne vsebuje določenih delov, so veljavni za druge modele.

## 4 Namestitev

 Najprej preberite varnostna navodila!

### 4.1. Primerno Mesto za namestitev

Za namestitev izdelka se obrnite na pooblaščen servis. Za pripravo izdelka na uporabo se obrnite na informacije v priročniku za uporabnika in zagotovite, da sta električna in vodna napeljava primerni. Drugače pokličite kvalificiranega električarja ali tehnika, ki bo izvedel potrebne prilagoditve.

|  |  |
|--|--|
|  | <b>OPOZORILO:</b> Proizvajalci niso odgovorni za škodo, ki lahko nastane zaradi postopkov s strani nepooblaščenih oseb.  |
|  | <b>OPOZORILO:</b> Med nameščanjem izdelek ne sme biti vklopljen v napajanje. V nasprotnem primeru obstaja nevarnost smrti ali resne poškodbe!  |
|  | <b>OPOZORILO:</b> Če je razdalja med vrati prostora, v katerem naj bi bil izdelek nameščen, tako majhna, da onemogoča prehod izdelka, odstranite vrata prostora in izdelek potisnite skozi vrata tako, da ga obrnete na stran; če to ne pomaga, se obrnite na pooblaščen servis. |

- Izdelek namestite na ravno površino, da preprečite tresenje.
- Namestite izdelek vsaj 30 cm oddaljen od virov toplote, kot so kuhinjske plošče, sredina grelca ali štedilniki, ter vsaj 5 cm daleč od električnih peči.
- Izdelek hranite na suhem mestu in ga ne izpostavljajte sončni svetlobi.
- Da bo izdelek učinkovito deloval, mora biti okoli njega primerna zračna ventilacija. Če ga nameravate vgraditi v odprtino v steni, bodite pozorni, da pustite vsaj 5 cm razdalje od stropa in stranskih sten.
- Zagotovite vsaj 5 cm razdalje za kroženje zraka med zadnjo stranjo vašega izdelka in steno, da preprečite kondenzacijo na zadnji plošči izdelka.



- Izdelek za učinkovito delovanje rabi zadostno kroženje zraka. Če bo izdelek nameščen v nišo, ne pozabite, da pustite razdaljo vsaj 5 cm med izdelkom in stropom, zadnjo steno in stranskimi stenami.
- Če bo izdelek nameščen v nišo, ne pozabite, da pustite razdaljo vsaj 5 cm med izdelkom in stropom, zadnjo steno in stranskimi stenami. Preverite, ali je na svojem mestu prisoten zaščitni element za zaščito zadnje stene (če je priložen izdelku). Če sestavni del ni na voljo ali če se izgubi ali pade, izdelek postavite tako, da ostane najmanj 5 cm prostora med zadnjo površino izdelka in steno prostora. Odmik na zadnji strani je pomemben za učinkovito delovanje izdelka.

### 4.2. Prilaganje nogic

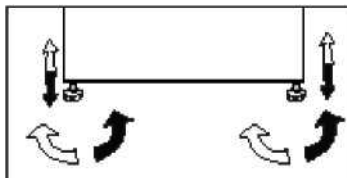
Če izdelek po namestitvi ni stabilen, lahko prilagodite položaj s premestitvijo sprednjih nogic proti levi ali desni strani.



### 4.3. Električna povezava

|   |  |
|---|--|
|  | <b>OPOZORILO:</b> Ne povežite s povezovalnimi ali razdelilnimi kablji.           |
|  | <b>OPOZORILO:</b> Poškodovan napajalni kabel lahko zamenja le pooblaščen servis. |
|  | Če bosta dva hladilnika nameščena drug ob drugem, naj bo vmes vsaj 4 cm razmika. |

- Podjetje ne odgovarja za škodo, ki nastane zaradi uporabe izdelka brez pravilne ozemljitve in električne povezave v skladu z nacionalnimi pravili.
- Vtičnica za napajalni kabel mora biti po namestitvi na neposrednem dosegu kabla.

## Namestitev

- Med izdelek in stensko vtičnico ne napeljujte podaljševalnih ali razdelilnih kablov.

|   |   |
|---|---|
|  | <p><b>Opozorilo glede vroče podlage!</b><br/>Stranski del vašega izdelka je opremljen s cevmi, ki vsebujejo hladilno tekočino, kar izboljša hladilni sistem. Skozi ta območja lahko teče hladilno sredstvo z visokimi temperaturami, kar povzroči vroče površine na stranskih stenah. To je normalno in ne zahteva servisiranja. Bodite previdni, ko se dotikate teh območij.</p> |
|---|---|

### 4.4. Pritrditev plastičnih klinov

Uporabite plastične klinke, ki so priloženi izdelku, da omogočite dovolj prostora za kroženje zraka med izdelkom in steno.

1. Za pritrditev klinov odstranite vijake na izdelku in uporabite vijake, ki so dobavljeni skupaj s klini.
2. Pritrdite 2 plastična klina na pokrov prezračevanja, kot prikazuje slika.

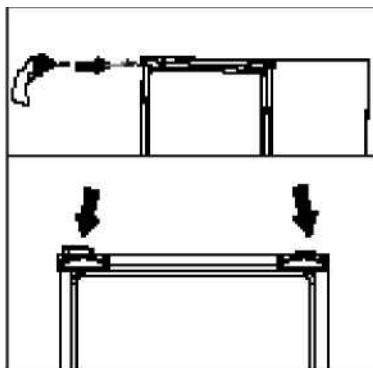

## 5 Priprava

⚠ Najprej preberite varnostna navodila!

- Za prostostoječo napravo: „ta hladilna naprava ni namenjen za uporabo kot vgradna naprava.
- Hladilnik morate namestiti vsaj 30 cm od virov toplote kot so kuhalne plošče, pečice, glavni grelci ali štedilniki in vsaj 5 cm od električnih pečic, prav tako ga ne postavljajte pod neposredno sončno svetlobo.
- Temperatura prostora kjer boste namestili hladilnik naj bo vsaj +5 °C. Delovanje hladilnika v hladnejših razmerah ni priporočljivo zaradi njegove učinkovitosti.
- Prepričajte se, da je notranjost hladilnika popolnoma čista.
- Če bosta dva hladilnika nameščena drug ob drugem, naj bo vmes vsaj 2 cm razmika.
- Pri prvi uporabi hladilnika upoštevajte naslednja navodila med prvimi šestimi urami delovanja.
- Izognite se pogostemu odpiranju vrat.
- Delovati mora prazen, brez živil.
- Hladilnika ne izklopite. Če se pojavi nenadzorovan izpad elektrike, upoštevajte opozorila v poglavju »Priporočljive rešitve za težave«.
- Originalno embalažo in penasti material shranite za prihodnji prevoz ali premikanje.
- Za manjšo porabo energije in boljše pogoje shranjevanja morajo biti košare/predali, ki so priloženi hladilnemu oddelku, vedno v uporabi.
- Stik živil s temperaturnim senzorjem v zamrzovalnem predelu lahko poveča porabo energije naprave. Zato se je treba izogibati vsakemu stiku s senzorjem(-i).
- Pri nekaterih modelih se instrumentna plošča samodejno izklopi 1 minuto po zaprtju vrat. Ponovno se aktivira, ko se vrata odprejo ali ko pritisnete katero koli tipko.
- Zaradi temperaturnih sprememb, ki so posledica odpiranja/zapiranja vrat izdelka med delovanjem, je kondenzacija na vratih/polica in steklenih posodah normalni pojav.
- Ker vroč in vlažen zrak ne bo neposredno prodrl v vaš izdelek, ko vrata niso odprta, se bo vaš izdelek optimiziral v pogojih, ki zadostujejo za zaščito vaše hrane. Funkcije in sestavni deli, kot so kompresor, ventilator, grelec, odmrzovanje, osvetlitev, zaslon in tako naprej, bodo delovali v skladu s potrebami po porabi minimalne energije v teh okoliščinah.
- V primeru, da je prisotnih več možnosti, je treba steklene police postaviti tako, da odvodi zraka na zadnji steni niso blokirani, po možnosti ostanejo odvodi zraka pod stekleno polico. Ta kombinacija lahko pomaga izboljšati distribucijo zraka in energetsko učinkovitost.

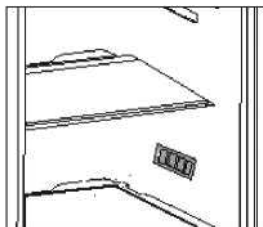

## 6 Upravljanje izdelka

### Nadzorna plošča izdelka

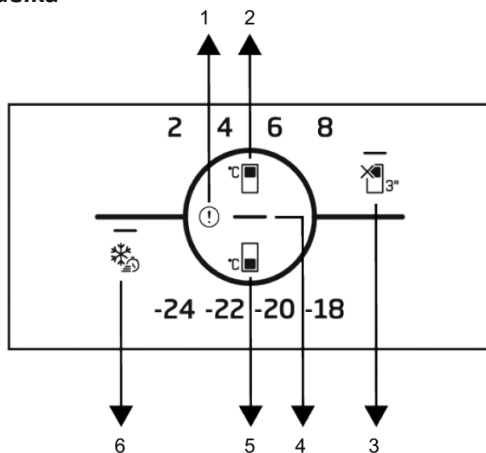

1. Indikator stanja napak
2. Gumb za nastavitev temperature hladilnega predela
3. \* Gumb za Izklop hladilnega predela (funkcija za počitnice)
4. Indikator za varčevanje z energijo (izklop zaslon)
5. Gumb za nastavitev temperature zamrzovalnega predela
6. Gumb za hitro zamrzovanje



Pred prvo uporabo preberite varnostna navodila.

Avdio - Vizualne funkcije na indikatorski tabli so vam v pomoč pri uporabi hladilnika.

\***Opcijsko:** Prikazane funkcije so izbirne, saj lahko pride do razlik v obliki in lokaciji funkcij na indikatorski tabli naprave.

#### 1. Indikator stanja napak

Indikator se aktivira, ko vaš hladilnik ne more izvesti ustreznega hlajenja ali v primeru napake sensorja. Klicaj se lahko pojavi pri shranjevanju toplih živil v zamrzovalni predel ali v primeru, da so vrata predolgo odprta. V tem primeru ne gre za napako, saj se opozorilo izklopi takoj, ko se živilo ohladi ali ob pritisku na katerikoli tipko.

#### 2. Gumb za nastavitev temperature hladilnega predela

Omogoča nastavitev temperature v hladilnem predelu. S pritiskom gumba je omogočena nastavitev temperature hladilnega predela na 8°C, 6°C, 4°C in 2°C.

#### 3. Gumb za izklop hladilnega predela (funkcija za počitnice)

Za aktivacijo funkcije za počitnice, pritisnite in zadržite gumb za 3 sekunde. Način funkcije za počitnice je aktiviran in LED ikona funkcije za počitnice zasveti. Hladilni predel ne izvaja funkcije hlajenja. Pri uporabi te funkcije ne shranjujte živil v hladilnem predelu. Ostali predeli bodo nadaljevali s hlajenjem v skladu s predhodno nastavljenimi temperaturami. Za preklic te funkcije ponovno pritisnite in zadržite gumb za 3 sekunde.

# Upravljanje izdelka

## 4. Indikator varčevanja z energijo (izklop zaslona)

Kadar se vrat dlje časa ne uporablja, se način varčevanja z energijo samodejno vklopi in ikona za varčevanje energije zasveti. Kadar je funkcija za varčevanje z energijo aktivirana, iz zaslona izginejo vse ikone razen ikone za varčevanje z energijo. Ko je funkcija varčevanja z energijo aktivna, s pritiskom kateregakoli gumba ali z odprtjem vrat, se funkcije za varčevanje z energijo samodejno izklopi in ikone na zaslonu se vrnejo v običajno stanje. Funkcija varčevanja z energijo je tovarniško aktivirana funkcija in je ni mogoče preklicati.

## 5. Gumb za nastavev temperature zamrzovalnega predela

Nastavev temperature je namenjena zamrzovalnemu predelu. Pritisk na gumb omogoči nastavev temperature delovanja zamrzovalnega predela na -18°C, -20°C, -22°C in -24°C.

## 6. Gumb za hitro zamrzovanje

Ob pritisku na gumb za hitro zamrzovanje, LED luč na gumbu zasveti in omogočena je funkcija hitrega zamrzovanja. Temperatura v zamrzovalnem predelu je nastavljena na -27°C. Za preklic funkcije ponovno pritisnite gumb. Po preteku določenega obdobja se funkcija hitrega zamrzovanja izklopi. Pri zamrzovanju večje količine svežih živil pritisnite tipko za hitro zamrzovanje preden postavite živila v zamrzovalni predel.

## 6.1. Zamenjava luči

Zamenjavo svetilke / lučke LED, ki se uporablja za osvetlitev hladilnika, naročite pri

pooblaščenem servisu.

Luči, ki se uporabljajo v tej napravi, niso primerne za razsvetljavo prostorov. S pomočjo te luči lahko uporabniki varno in udobno namestijo živila v hladilnik / zamrzovalnik.

Luči, uporabljene v tej napravi, morajo prenesti ekstremne fizične pogoje, kot so temperature pod -20 °C.

**(samo skrinja in pokončni zamrzovalnik)**

## 6.2. Spreminjanje smeri odpiranja vrat

Smer odpiranja vrat naprave se lahko spremeni glede na to, kje boste napravo uporabljali. Če je to potrebno, pokličite najbližji pooblaščen servis.

## 6.3. Opozorilo o odprtih vratih

Ko so vrata hladilnega ali zamrzovalnega predela odprta, se po določenem času sproži zvočno opozorilo. Zvočni alarm ugasne, ko pritisnete katerokoli tipko na prikazovalniku ali zaprete vrata.

## 6.4. HarvestFresh

**\*Ni na voljo pri vseh modelih**

Sadje in zelenjava shranjeni v predelih za sveža živila, ki so osvetljeni s tehnologijo HarvestFresh, ohranjajo vitamine dlje časa zaradi modre, zelene, rdeče osvetlitve in temnih ciklov, ki simulirajo dnevni cikel. Če odprete vrata hladilnika med temnim obdobjem tehnologije HarvestFresh, bo hladilnik to samodejno zaznal in za vaše udobje modro-zeleno ali rdečo osvetlitvijo osvetlil predel za sveža živila. Ko ste zaprli vrata hladilnika, se temni cikel nadaljuje in predstavlja nočni čas v dnevnem ciklu.



# Upravljanje izdelka

## 6.5. Zamrzovanje svežih živil

- 8 ur pred zamrzovanjem svežih živil aktivirajte funkcijo Quick Freeze.
- Če želite ohraniti kakovost živil, morate živila, ki jih postavite v predel zamrzovalnika, čim hitreje zamrzniti; za to uporabite hitro zamrzovanje.
- Zamrzovanje sveže hrane podaljša čas shranjevanja v predelu zamrzovalnika.
- Zapakirajte živila v nepredušne pakete in jih tesno zaprite.
- Pazite, da so živila zapakirana, preden jih postavite v zamrzovalnik. Uporabite držala zamrzovalnika, folijo in papir, ki je odporen na vlago, plastične vrečke ali podobni pakirni material, namesto običajnega papirja.



Led v predelu zamrzovalnika se samodejno odtaja.

- Preden pakete s hrano zamrznete jih označite z datumom. Tako boste lahko določili svežino posameznega paketa vsakič, ko odprete zamrzovalnik. Hranite starejša živila spredaj, da jih tako uporabite najprej.

- Zamrznjena živila je treba porabiti takoj ko se odmrznejo in se ne smejo ponovno zamrzniti.
- Ne zamrzujte velike količine živil naenkrat.

## 6.6. Priporočila za shranjevanje zamrznjenih živil

Predel mora biti nastavljen vsaj na  $-18\text{ }^{\circ}\text{C}$ .

1. Živila nemudoma postavite v zamrzovalnik, da se ne odmrznejo.
2. Pred zamrzovanjem, preverite »datum izteka roka« na embalaži, da se prepričate, da izdelek ni pretečen.
3. Preverite, da embalaža živil ni poškodovana.

| Nastavitev temperature zamrzovalnega predela | Nastavitev temperature hladilnega predela | Podrobnosti  |
|--|---|--|
| $-18\text{ }^{\circ}\text{C}$                | $4\text{ }^{\circ}\text{C}$               | To je privzeta in priporočena nastavitev.  |
| $-20, -22$ ali $-24\text{ }^{\circ}\text{C}$ | $4\text{ }^{\circ}\text{C}$               | Te nastavitve so priporočene za temperature okolja, ki presegajo $30\text{ }^{\circ}\text{C}$ .                                    |
| Funkcija hitrega zamrzovanja                 | $4\text{ }^{\circ}\text{C}$               | Uporabite, ko želite zamrzniti hrano v kratkem času. Ko se postopek konča, izdelek ponovno pridobi svoj položaj.                   |
| $-18\text{ }^{\circ}\text{C}$ ali hladneje   | $2\text{ }^{\circ}\text{C}$               | Te nastavitve uporabite, če mislite, da predel hladilnika ni dovolj hladen zaradi temperature okolja ali pogostega odpiranja vrat. |

# Upravljanje izdelka

## 6.7. Podrobnosti o globokem zamrzovalniku

Po standardih IEC 62552 mora imeti zamrzovalnik zmogljivost, da zamrzne 4,5 kg hrane pri -18 °C ali nižji temperaturi v 24 urah na vsakih 100 litrov volumna predela zamrzovalnika. Živila lahko dlje časa hranite samo pri ali pod temperaturo -18 °C.

Živila lahko tako ohranite svežo več mesecev (v globokem zamrzovalniku pri ali pod temperaturo -18 °C).

Živila, ki jih nameravate zamrzniti, se ne smejo dotikati že zamrznjenih živil, da ne pride do delnega odmrzovanja.



Zavrite zelenjavo in prefiltrirajte vodo, da podaljšate čas shranjevanja zamrznjenih živil.

Živila najprej filtrirajte, nato pa jih dajte v nepredušne pakete in postavite v zamrzovalnik. Banan, paradižnika, zelene solate, zelene, kuhanih jajc, krompirja in podobnih živil se ne sme zamrzovati. V primeru, da ta živila zgnijejo, bo to negativno vplivalo na prehranske vrednosti in kakovost. Gnitje, ki ogroža človeško življenje, ni vprašljivo.

## 6.8. Postavitev živil

|                                  |   |
|----------------------------------|---|
| Police zamrzovalnega dela        | Različne vrste živil, vključno z mesom, ribami, sladoledom, zelenjavo itd.        |
| Police predela hladilnika        | Živila v loncih, pokritih krožnikih in zaprtih posodah, jajca (v zaprtih posodah) |
| Police na vratih hladilnega dela | Manjša in pakirana živila ali pijače  |
| Posoda za zelenjavo              | Sadje in zelenjava  |
| Predel za sveža živila           | Delikatese (hrana za zajtrk, mesni izdelki, ki jih boste porabili v kratkem času) |

## 6.9. Uporaba vodnega razpršilca

|   |   |
|---|---|
|  | Normalno je, da je prvih nekaj kozarcev vode vzeti iz razpršilnika toplih.                                      |
|  | Če se razpršilec vode ne uporablja dlje časa, zavrzite prvih nekaj kozarcev vode, da bi nato dobili svežo vodo. |

1. Potisnite vzvod za razpršilnik vode s svojim kozarcem. Če uporabljate mehki plastični kozarec, bo potiskanje ročice z roko lažje.
2. Ko napolnite kozarec do zelene ravni, spustite ročico.

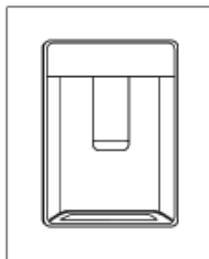

|  |   |
|--|---|
|  | Prosimo, upoštevajte, da je količina vode, ki teče iz razpršilnika odvisna od tega, kako daleč pritisnemo ročico. Ko se nivo vode v kozarcu dvigne, rahlo zmanjšajte količino pritiska na vzvod, da bi se izognili prelivanju. Če ste rahlo pritisnili ročico, bo voda le kapljala; to je povsem normalno in ni okvara. |
|--|---|

## Polnjenje posodice vodnega razpršilnika

Polnilna posodica vode se nahaja v notranjosti regala vrat.

1. Odprite pokrov posode.
2. Napolnite posodo s svežo pitno vodo.
3. Zaprite pokrov.

## Upravljanje izdelka



Posodice za vodo polnite le z vodo in ne s katero koli drugo tekočino, kot so sadni sokovi, gazirane pijače ali alkoholne pijače, ki niso primerne za uporabo v točaj vode. Točaj vode bo nepopravljivo poškodovano, če se uporabljajo te vrste tekočin. Garancija ne velja za takšno uporabo. Nekatere kemične snovi in aditivi, vsebovani v teh vrstah pijač / tekočin lahko poškodujejo posodico za vodo.



Prostornina posodice za vodo znaša 3 litre; ne napolnite preveč.



Uporabljajte samo svežo pitno vodo.

### Čiščenje posode za vodo

1. Odstranite posode za polnjenje vode v notranjosti regala na vratih.

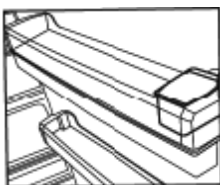

2. Odstranite regal vrat z držanjem na obeh straneh.

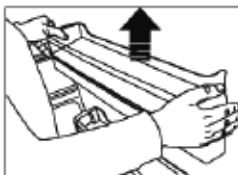

3. Primite posodo za vodo na obeh straneh in jo odstranite pod kotom 45 °C.

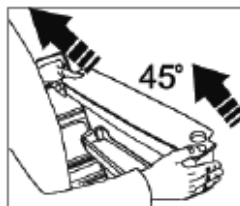

4. Odstranite pokrov posode za vodo in jo očistite.

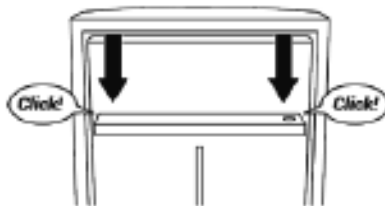
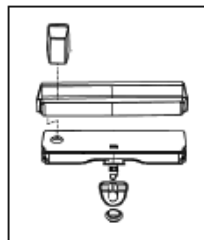
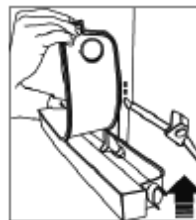

# Upravljanje izdelka



Pred uporabo razpršilnika vode v izdelku preverite, ali je ključavnica za otroke aktivna ali ne. Oglejte si informacije na slikah o položajih zaklepanja / odklepanja, ki jih lahko preverijo otroci. Prepričajte se, da se otroška ključavnica zapre točno tako, kot je prikazano na sliki, ko je onemogočena.

**Na ta način je otroška ključavnica onemogočena.**

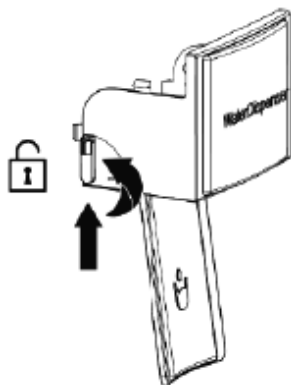

**Na ta način se aktivira otroška ključavnica.**

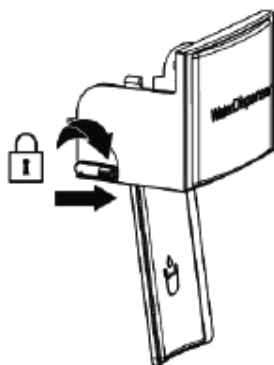

## 6.10. Zložljivi nosilec za vino

**\* Ni na voljo pri vseh modelih**

Uporabniku omogoča shranjevanje steklenic vina, kadar je to potrebno. Za uporabo predela primite plastični del in ga počasi povlecite v drugo smer. Zdaj lahko uporabite zložljiv nosilec za vino.



Prostornina posodice za vodo znaša 3 litre; ne napolnite preveč.

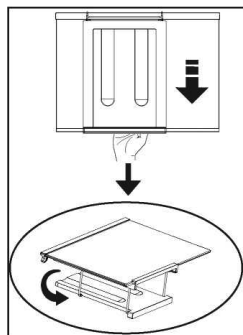



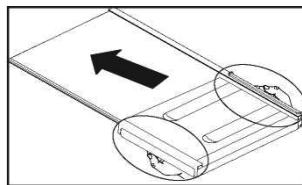



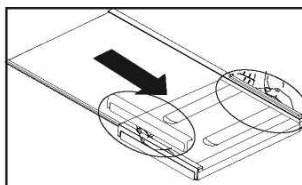





Če želite sestaviti zložljiv nosilec za vino, najprej iz hladilnika odstranite stekleno polico. Nato držite plastični del in ga s sprednjim in zadnjim delom plastičnega dela potisnite v katero koli stransko smer. Zdaj lahko izdelek po potrebi uporabljate z zložljivim nosilcem za vino.



Če želite odstraniti zložljiv nosilec za vino, najprej iz hladilnika odstranite stekleno polico. Nato primite plastični del in ga povlecite v katero koli stran. Zdaj lahko izdelek po potrebi uporabljate brez zložljivega nosilca za vino.



## 7 Vzdrževanje in čiščenje

-  Najprej preberite varnostna navodila!
-  Pri čiščenju nikoli ne uporabljajte bencina, benzena ali podobnih snovi.
-  Priporočamo, da napravo pred čiščenjem izključite iz električnega omrežja.
-  Za čiščenje ne uporabljajte ostrih abrazivnih predmetov, mila, gospodinjskih čistil, čistilnih sredstev in loščila.
-  Pri hladilnikih brez tehnologije No Frost se na zadnji notranji steni hladilnega dela lahko pojavijo vodne kaplje ali plast ledu. Hladilnega dela ne čistite; nikoli ne uporabljajte olja ali podobnih sredstev.
-  Za čiščenje zunanje površine izdelka uporabite samo rahlo vlažno krpo iz mikrovlaknen. Gobice in druge vrste krp za čiščenje lahko opraskajo površino.
-  Omarico hladilnika očistite z mlačno vodo in jo do suhega obrišite.
-  Za čiščenje notranjosti uporabite izžeto krpo, ki ste jo namočili v raztopino ene čajne žličke sode bikarbone in pol litra vode, ter nato do suhega obrišite.
-  Preprečite, da bi ohišje luči in ostali električni predmeti prišli v stik z vodo.
-  Če hladilnika dalj časa ne boste uporabljali, izključite električni kabel, odstranite vso hrano, jo očistite in pustite vrata priprta.
-  Preverite, da so tesnila na vratih čista in ne vsebujejo delcev hrane.
-  Če želite odstraniti vratne police, jih izpraznite in jih enostavno potisnite navzgor od podlage.
-  Za čiščenje zunanjih površin in kromiranih delov izdelka ne uporabljajte čistilnih sredstev ali klorirane vode. Klor povzroči korozijo na kovinskih površinah.

-  Ne uporabljajte ostrih, abrazivnih orodij, gospodinjskih čistil, čistilnih sredstev, kerozina, olja, loščila itd., da preprečite odstranjevanje in deformacijo odtisov na plastičnem delu. Za čiščenje uporabite mlačno vodo in mehko krpo ter do suhega obrišite.

### Zaščita plastičnih površin

-  Tekočega olja ali na olju kuhanih jedi ne shranjujte v hladilniku v odprtih posodah, saj lahko poškodujejo plastične površine hladilnika. Če na plastičnih površinah razlijete olje ali jih umažete z oljem, jih očistite in splaknite s toplo vodo.

## 8 Odpravljanje težav

Prosimo, preglejte ta seznam preden pokličete servisno službo. Prihranilo vam bo čas in denar. Na seznamu so pogoste pritožbe, ki niso posledica pomanjkljive izdelave ali materiala. Nekatere izmed opisanih značilnosti, morda ne veljajo za vašo napravo.

### Hladilnik ne deluje.

- Vtič ni pravilno vključen v vtičnico. >>> Pravilno priključite vtič v vtičnico.
- Ali je glavna varovalka ali pa varovalka vtičnice v katero je priključen hladilnik, pregorela? >>> Preverite varovalko.

### Kondenzacija na stranski steni hladilnega dela (MULTIZONE, COOL CONTROL in FLEXI ZONE).

- Vrata so bila pogosto odprta. >>> Vrat hladilnika ne odpirajte in zapirajte prepogosto.
- Prostor je zelo vlažen. >>> Hladilnika ne nameščajte v prostor z visoko vlažnostjo.
- Živila, ki vsebujejo tekočino, so shranjena v odprtih posodah. >>> Živil, ki vsebujejo tekočino, ne shranjujte v odprtih posodah.
- Vrata hladilnika so priprta. >>> Zaprite vrata hladilnika.
- Temperatura je nastavljen na zelo hladno stopnjo. >>> Termostat preklopite na ustrezno stopnjo.

### Kompresor ne deluje

- Termična zaščita kompresorja bo med nenadnimi izpadi električnega toka ali pri izključevanju-vključevanju pregorela, saj pritisk hladilnega sredstva v hladilnem sistemu še ni uravnotežen. Po približno 6 minutah se bo hladilnik zagnal. Če se hladilnik po tem času ne zažene, pokličite servisno službo.
- Hladilnik se odtaja. >>> Za hladilnik s popolnoma samodejnim odtajanjem je to običajno. Odtajanje poteka v rednih presledkih.
- Hladilnik ni vključen v vtičnico. >>> Prepričajte se, da je vtič vstavljen v vtičnico.
- Temperatura ni pravilno nastavljena. >>> Izberite ustrezno vrednost temperature.

- Pojavi se izpad elektrike. >>> Ob vrnitvi elektrike se hladilnik povrne v normalno delovanje.

### Med delovanjem hladilnika se hrup poveča.

- Učinkovitost delovanja hladilnika se lahko spremeni glede na spremembe temperature prostora. To je normalno in ni napaka.

### Hladilnik deluje stalno ali dlje časa.

- Nova naprava je širša od prejšnje. Večji hladilniki delujejo dalj časa.
- Temperatura prostora je visoka. >>> Normalno je, da naprava v toplem prostoru deluje dlje časa.
- Hladilnik je bil pred kratkim priključen ali pa je bil prenapolnjen z živili. >>> Če ste hladilnik šele pred kratkim priključili ali pa ste ga prenapolnili z živili, bo trajalo dlje časa, da doseže nastavljeno temperaturo. To je normalno.
- V hladilnik so bile nedavno postavljene večje količine toplih živil. >>> V hladilnik ne postavljajte toplih živil.
- Vrata ste pogosto odpirali ali jih pustili dalj časa priprta. >>> Topel zrak, ki je prišel v hladilnik, povzroča daljše delovanje hladilnika. Vrat ne odpirajte prepogosto.
- Vrata zamrzovalnega ali hladilnega dela so bila priprta. >>> Preverite, če so vrata dobro zaprta.
- Hladilnik je nastavljen na zelo nizko temperaturo. >>> Temperaturo hladilnika nastavite na toplejšo stopnjo in počakajte, da jo doseže.
- Tesnilo na vratih hladilnika ali zamrzovalnika je umazano, izrabljeno, zlomljeno ali nepravilno nameščeno. >>> Tesnilo očistite ali zamenjajte. Poškodovano / zlomljeno tesnilo povzroča, da hladilnik deluje dalj časa za vzdrževanje trenutne temperature.

### Temperatura zamrzovalnika je zelo nizka, medtem ko je temperatura hladilnika ustrezna.

- Temperatura zamrzovalnika je nastavljena na zelo nizko vrednost. >>> Temperaturo zamrzovalnika nastavite na toplejšo stopnjo in preverite.

## Odpravljanje težav

|  |
|--|
| <b>Temperatura hladilnika je zelo nizka, medtem ko je temperatura zamrzovalnika ustrezna.</b>  |
| <ul style="list-style-type: none"><li>• Temperatura hladilnika je nastavljena na zelo nizko vrednost. &gt;&gt;&gt; Temperaturo hladilnika nastavite na toplejšo stopnjo in preverite.</li></ul>  |
| <b>Živila shranjena v predelih hladilnega dela so zamrznila.</b>   |
| <ul style="list-style-type: none"><li>• Temperatura hladilnika je nastavljena na zelo visoko vrednost. &gt;&gt;&gt; Temperaturo hladilnika nastavite na nižjo stopnjo in preverite.</li></ul>  |
| <b>Temperatura v hladilniku ali zamrzovalniku je zelo nizka.</b>   |
| <ul style="list-style-type: none"><li>• Temperatura hladilnika je nastavljen na zelo visoko stopnjo. &gt;&gt;&gt; Temperatura hladilnega predela vpliva na temperaturo zamrzovalnika. Spremenite temperaturo hladilnika ali zamrzovalnika in počakajte, da zelen predel doseže ustrezno temperaturo.</li><li>• Vrata pogosto odpirate ali jih puščate dalj časa priprte. &gt;&gt;&gt; Vrat ne odpirajte pre pogosto.</li><li>• Vrata so priprta. &gt;&gt;&gt; Dobro zaprite vrata.</li><li>• Hladilnik je bil pred kratkim priključen ali prenapolnjen z živili. &gt;&gt;&gt; To je normalno. Če ste hladilnik šele pred kratkim priključili ali prenapolnili z živili, bo trajalo dlje časa, da doseže nastavljeno temperaturo.</li><li>• V hladilnik so bile nedavno postavljene večje količine toplih živil. &gt;&gt;&gt; V hladilnik ne postavljajte toplih živil.</li></ul> |
| <b>Tresljaji ali hrup.</b>   |
| <ul style="list-style-type: none"><li>• Neravna ali nestabilna tla. &gt;&gt;&gt; Če se hladilnik med počasnim premikanjem tresе, ga izravnajte, tako da nastavite noge hladilnika. Prepričajte se tudi, da so tla ravna in dovolj močna podpora za hladilnik.</li><li>• Predmeti, ki so postavljeni na hladilnik, lahko povzročijo hrup. &gt;&gt;&gt; Odstranite predmete, ki so postavljeni na vrhu hladilnika.</li></ul>   |
| <b>Iz hladilnika se širi hrup podoben prelivanju tekočine, pršenju itd.</b>  |
| <ul style="list-style-type: none"><li>• Način delovanja hladilnika povzroča pretok tekočine in plinov. To je normalno in ni napaka.</li></ul>  |

|  |
|--|
| <b>Iz hladilnika se sliši žvižganje.</b>   |
| <ul style="list-style-type: none"><li>• Za ohladičev hladilnika se uporabljajo ventilatorji. To je normalno in ni napaka.</li></ul>  |
| <b>Kondenzacija na notranjih stenah hladilnika.</b>  |
| <ul style="list-style-type: none"><li>• Vroče in vlažno vreme poveča zaledenitev in kondenzacijo. To je normalno in ni napaka.</li><li>• Vrata pogosto odpirate ali jih puščate dalj časa priprte. &gt;&gt;&gt; Vrat ne odpirajte pre pogosto. Zaprite jih, če so odprte.</li><li>• Vrata so priprta. &gt;&gt;&gt; Dobro zaprite vrata.</li></ul>  |
| <b>Na zunanji strani hladilnika ali med vrati se pojavi vlaga.</b>   |
| <ul style="list-style-type: none"><li>• Vlaga v zraku, kar je običajno pri vlažnem vremenu. Ko se vlaga zniža, bo kondenzacija izginila.</li></ul>   |
| <b>Neprijeten vonj v hladilniku.</b>   |
| <ul style="list-style-type: none"><li>• Naprave niste redno čistili. &gt;&gt;&gt; Notranjost hladilnika očistite z gobo, mlačno ali gazirano vodo.</li><li>• Vonj povzročajo nekatere posode ali materiali pakiranja. &gt;&gt;&gt; Uporabite druge posode ali drugačno vrsto materialov pakiranja.</li><li>• Živila so v hladilniku v nepokritih posodah. &gt;&gt;&gt; Živila shranjujte v zaprtih posodah. Mikroorganizmi, ki prihajajo iz nepokritih posod, lahko povzročijo neprijetne vonjave.</li><li>• Živila, ki jim je potekel datum uporabe ter pokvarjena živila odstranite iz hladilnika.</li></ul> |
| <b>Vrata se ne zapirajo.</b>   |
| <ul style="list-style-type: none"><li>• Ovojnine živil preprečujejo zapiranje vrat. &gt;&gt;&gt; Prestavite pakiranja, ki ovirajo vrata.</li><li>• Hladilnik ne stoji ravno na tleh. &gt;&gt;&gt; Noge hladilnika nastavite, da uravnate hladilnik.</li><li>• Neravna ali šibka tla. &gt;&gt;&gt; Prepričajte se, da so tla ravna in primerna podpora za hladilnik.</li></ul>  |
| <b>Predali so obtičali.</b>  |
| <ul style="list-style-type: none"><li>• Živila se dotikajo stropa predala. &gt;&gt;&gt; Ponovno razporedite živila v predalu.</li></ul>  |
| <b>Če je površina izdelka vroča.</b>   |
| <ul style="list-style-type: none"><li>• Med delovanjem izdelka se lahko predel med obojimi vrati, stranske plošče in zadnja rešetka segrejejo. To je običajno in ne zahteva posredovanja serviserja!</li></ul>   |

## **IZJAVA O OMEJITVI ODGOVORNOSTI / OPOZORILO**

Nekatere (preproste) okvare lahko končni uporabnik ustrezno ravna brez kakršnih koli varnostnih težav ali nevarne uporabe, če se izvajajo v mejah in v skladu z naslednjimi navodili (glejte razdelek »Samopopravilo«).

Razen če ni drugače navedeno v spodnjem razdelku »Samopopravilo«, je treba popravila nasloviti na registrirane profesionalne serviserje, da bi se izognili varnostnim težavam. Registrirani strokovni serviser je strokovni serviser, ki mu je proizvajalec omogočil dostop do navodil in seznama rezervnih delov tega izdelka v skladu z metodami, opisanimi v zakonodajnih aktih v skladu z Direktivo 2009/125/ES.

**Vendar pa lahko servis v skladu z garancijskimi pogoji opravljajo samo servisni zastopniki (tj. pooblaščen strokovni serviserji), ki so dosegljivi na telefonski številki, navedeni v navodilih za uporabo/garancijskem listu, ali pri vašem pooblaščenem prodajalcu. Zato vas opozarjamo, da popravila, ki jih opravijo strokovni serviserji (ki niso pooblaščen s strani družbe Beko), pomenijo prenehanje veljavnosti garancije.**

### **Samopopravilo**

Končni uporabnik lahko sam popravi naslednje nadomestne dele: vratne kljuke, vratne tečaje, pladnje, košare in tesnila za vrata (posodobljen seznam je na voljo tudi na spletni strani support.beko.com od 1. marca 2021).

Da bi zagotovili varnost izdelka in preprečili nevarnost resnih poškodb, je treba omenjeno samopopravilo opraviti v skladu z navodili za uporabo za samopopravilo ali navodili, ki so na voljo na spletni strani support.beko.com. Za vašo varnost izklopite izdelek iz električnega omrežja, preden se lotite samopopravil.

Poskusi popravil in popravila, ki jih končni uporabniki izvajajo za dele, ki niso vključeni v ta seznam, in/ali če ne upoštevajo navodil za uporabo za samopopravila ali navodil, ki so na voljo na spletni strani support.beko.com, lahko povzročijo varnostne težave, ki jih ni mogoče pripisati družbi Beko, in izničijo garancijo za izdelek.

Zato je zelo priporočljivo, da se končni uporabniki vzdržijo poskusov popravil, ki ne spadajo na navedeni seznam rezervnih delov, in se v takih primerih obrnejo na pooblaščen strokovne serviserje ali registrirane strokovne serviserje. Nasprotno pa lahko takšni poskusi končnih uporabnikov povzročijo varnostne težave in poškodujejo izdelek ter posledično povzročijo požar, poplavo, električni udar in hude telesne poškodbe.

Na primer, vendar ne omejeno na, je treba naslednja popravila nasloviti na pooblaščen strokovne serviserje ali registrirane strokovne serviserje: popravila kompresorja, hladilnega krogotoka, matične plošče, plošče inverterja, zaslona itd.

Proizvajalec/prodajalec ni odgovoren v nobenem primeru, če končni uporabniki ne ravnajo v skladu z zgoraj navedenim.

Rezervni deli za kupljeni hladilnik so na voljo 10 let.

V tem času bodo originalni rezervni deli na voljo za pravilno delovanje hladilnika.

Minimalno trajanje garancije za kupljeni hladilnik je 24 mesecev.

Ta izdelek je opremljen z virom svetlobe energijskega razreda "G".

Svetlobni vir v tem izdelku lahko zamenjajo le strokovni serviserji.



**Poštovani kupci,**

**Pročitajte ovo uputstvo za upotrebu pre korišćenja proizvoda.**

Hvala vam što ste izabrali ovaj proizvod. Želeli bismo da postignete optimalnu efikasnost ovog proizvoda visokog kvaliteta koji je proizveden pomoću najsavremenije tehnologije. Da bi to bilo moguće, pre upotrebe ovog proizvoda pažljivo pročitajte ovo uputstvo za upotrebu i svu prateću dokumentaciju i sačuvajte ih za kasnije korišćenje. Obratite pažnju na sve informacije i upozorenja u uputstvu za upotrebu. Tako ćete zaštititi sebe i svoj proizvod od opasnosti do kojih može doći.

Sačuvajte uputstvo za upotrebu. Ovaj vodič zadržite uz uređaj ako ga budete prosledili nekom drugom.

Sledeći simboli su korišćeni u korisničkom vodiču:

 Opasnost koja može dovesti do smrti ili povrede.

**NAPOMENA** Opasnost koja može dovesti do materijalne štete na proizvodu ili na njegovom okruženju

 Važne informacije ili korisni saveti o radu.

 Pročitajte uputstvo za upotrebu.

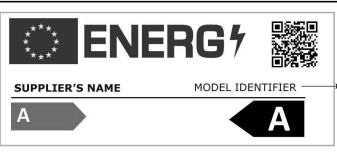
|  <b>PODACI</b> |  |
|--|--|
|                | Podaci o modelu sačuvani u bazi podataka o proizvodu mogu se dobiti unosom sledeće internet stranice i pretragom po identifikacionom broju vašeg modela (*) koji se nalazi na oznaci potrošnje električne energije.<br><br><a href="https://eprel.ec.europa.eu/">https://eprel.ec.europa.eu/</a> |

## **1 Bezbednosna uputstva ..... 3**

⚠ 1.1. Svrha upotrebe..... 3

⚠ 1.2. Bezbednost dece, osetljivih  
osoba i kućnih ljubimaca ..... 3

⚠ 1.3. Električna bezbednost ..... 4

⚠ 1.4. Bezbednost tokom rukovanja ..... 4

⚠ 1.5. Bezbednost tokom instalacije ..... 4

⚠ 1.6. Bezbednost tokom rada ..... 5

⚠ 1.7. Bezbednost tokom održavanja i  
čišćenja..... 6

⚠ 1.8. HomeWhiz..... 7

⚠ 1.9. Osvetljenje ..... 7

## **2 Uputstva u vezi sa zaštitom okoline ...8**

## **3 Vaš frižider .....9**

## **4 Instalacija ..... 10**

4.1. Odgovarajuće mesto za instalaciju ..... 10

4.2. Podešavanje nožica ..... 10

4.3. Povezivanje struje ..... 10

4.4. Povezivanje plastičnih klinova ..... 11

## **5 Priprema ..... 12**

## **6 Rukovanje proizvodom ..... 13**

6.1. Promena lampe za osvetljenje..... 14

6.2. Promena smera otvaranja vrata ..... 14

6.3. Upozorenje za otvorena vrata ..... 14

6.4. HarvestFresh ..... 14

6.5. Zamrzavanje sveže hrane ..... 15

6.6. Preporuke za odlaganje  
zamrznute hrane ..... 15

6.7. Detalji o dubokom zamrzavanju ..... 16

6.8. Stavljanje hrane ..... 16

6.9. Korišćenje dozatora za vodu ..... 16

6.10. Sklopiva policica za vino ..... 18

## **7 Održavanje i čišćenje..... 19**

## **8 Rešavanje problema..... 20**

# 1 Bezbednosna uputstva

- Ovaj odeljak uključuje bezbednosna uputstva koja su neophodna za sprečavanje rizika od ličnih telesnih povreda ili materijalne štete.
- Naša kompanija neće biti odgovorna za štetu koja se može desiti ako se ne pridržavate ovog uputstva.

⚠ Instalacija i popravke uvek mora izvršiti ovlašćeni servis.

⚠ Uvek koristite originalne rezervne delove i dodatke.

⚠ Originalni rezervni delovi će biti dostupni 10 godina od datuma kupovine proizvoda.

⚠ Ne popravljajte i ne zamenjujte nijedan deo proizvoda osim ako to nije izričito navedeno u uputstvu za upotrebu.

⚠ Ne izvodite nikakva modifikovanja na proizvodu.

## ⚠ 1.1. Svrha upotrebe

- Ovaj proizvod nije namenjen za komercijalnu upotrebu i ne sme se koristiti za svrhe za koje nije namenjen.

Ovaj proizvod je namenjen za upotrebu u zatvorenom prostoru kao što je domaćinstvo ili slično. Na primer;

- U kuhinjama za osoblje u prodavnicama, kancelarijama i drugom poslovnom okruženju,
- U seoskim domaćinstvima,
- U jedinicama hotela, motela ili drugih objekata za odmor koje koriste klijenti,
- U hostelima ili sličnom okruženju,
- U ugostiteljstvu i sličnoj primeni koja nije namenjena maloprodaji.

Ovaj proizvod ne sme da se koristi u otvorenom ili zatvorenom spoljašnjem okruženju kao što su plovni objekti, balkoni ili terase. Izlaganje proizvoda kiši, snegu, sunčevoj svetlosti i vetru može dovesti do požara.

## ⚠ 1.2. Bezbednost dece, osetljivih osoba i kućnih ljubimaca

- Ovaj proizvod mogu da koriste deca od 8 godina ili starija i osobe sa nerazvijenim fizičkim, senzornim ili mentalnim sposobnostima ili nedostatkom iskustva i znanja ako su pod nadzorom ili dobijaju uputstva kako da koriste uređaj na bezbedan način i svesni su koje to opasnosti uključuje.
- Deci između 3 i 8 godina dozvoljeno je da stavljaju i uzimaju hranu u/iz proizvoda za hlađenje.
- Električni proizvodi su opasni za decu i kućne ljubimce. Deca i kućni ljubimci ne smeju da se igraju sa, penju se na ili ulaze u proizvod.
- Čišćenje i korisničko održavanje ne treba da obavljaju deca osim ako ih neko ne nadgleda.
- Ambalažu čuvajte van domašaja dece. Rizik od povreda i gušenja.

Pre odlaganja starog proizvoda koji više neće biti korišćen:

1. Isključite kabl za napajanje iz strujne utičnice.
  2. Presecite kabl za napajanje i uklonite ga iz uređaja zajedno sa utikačem.
  3. Ne uklanjajte police i fioke iz proizvoda da biste sprečili decu da uđu u uređaj.
  4. Uklonite vrata.
  5. Odložite proizvod tako da ne može da se prevrne.
  6. Ne dozvolite deci da se igraju s odbačenim proizvodom.
- Nemojte da odlažete proizvod tako što ćete ga zapaliti. Rizik od eksplozije.
  - Ako se na vratima proizvoda nalazi brava, ključ držite van domašaja dece.

# Bezbednosna uputstva

## 1.3. Električna bezbednost

- Proizvod ne sme biti uključen u utičnicu tokom instalacije, održavanja, čišćenja, popravke i transporta.
- Ako je kabl za napajanje oštećen, mora ga zameniti samo ovlašćeni servis da bi se izbegle sve opasnosti do kojih bi moglo da dođe.
- Kabl za napajanje ne stavljajte ispod proizvoda ili iza proizvoda. Ne stavljajte teške stvari na kabl za napajanje. Kabl za napajanje ne sme da se savija, uvija ni da bude u kontaktu sa bilo kakvim izvorom toplote.
- Nemojte da koristite produžni kabl, višestruku utičnicu ni adapter za rad vašeg proizvoda.
- Prenosive višestruke utičnice ili prenosiva napajanja mogu da se pregreju i izazovu požar. Zbog toga nemojte držati višestruke utičnice iza ili u blizini proizvoda.
- Utičnica mora biti na mestu koje je lako dostupno. Ako to nije izvodljivo, na električnim instalacijama mora biti dostupan mehanizam koji ispunjava zakone o električnom napajanju i pomoću kojeg se svi priključci mogu isključiti iz strujne mreže (osigurači, prekidači, glavni strujni prekidač itd.).
- Ne dodirujte utikač mokrim rukama.
- Kada isključujete uređaj iz utičnice, nemojte da držite kabl za napajanje, već utikač.

## 1.4. Bezbednost tokom rukovanja

- Ovaj proizvod je težak i nemojte ga nositi sami.
- Nemojte da držite proizvod za njegova vrata dok ga nosite.
- Pazite da ne oštetite sistem za hlađenje i cevi dok nosite proizvod. Nemojte uključivati proizvod da radi ako su cevi oštećene i obratite se ovlašćenom servisu.

## 1.5. Bezbednost tokom instalacije

- Obratite se ovlašćenom servisu za instalaciju proizvoda. Da biste pripremili proizvod za instalaciju pogledajte informacije u korisničkom vodiču i uverite se da su priključci za struju i vodu kao što je propisano. Ako instalacija nije prikladna, pozovite kvalifikovanog električara ili vodoinstalatera da naprave potrebne izmene. U suprotnom može doći do strujnog udara, požara, problema sa proizvodom ili povreda.
- Pre instalacije proverite da li na proizvodu ima bilo kakvih oštećenja. Ne instalirajte proizvod ako je oštećen na bilo koji način.
- Postavite proizvod na ravnu i čvrstu površinu i izbalansirajte ga uz pomoć podesivih nožica. U suprotnom, frižider može da se prevrne i izazove povrede.
- Proizvod mora biti instaliran u suvom i provetrenom okruženju. Ispod proizvoda nemojte da držite tepih, krpare ili bilo kakve podne prekrivače. To može da izazove rizik od požara kao rezultat neadekvatne ventilacije!
- Ne blokirajte i ne prekrivajte ventilacione otvore. U suprotnom, potrošnja električne energije može biti povećana i može doći do oštećenja vašeg proizvoda.
- Ne povezujte proizvod na sisteme napajanja poput napajanja solarnom energijom. U suprotnom može doći do oštećenja proizvoda kao rezultat naglih fluktuacija napona!
- Što više rashladnog sredstva frižider sadrži, to je potrebna veća prostorija za instalaciju. U veoma malim prostorijama može se pojaviti zapaljiva mešavina gasa i vazduha ako dođe do curenja gasa u sistem za hlađenje. Potrebno je najmanje 1 m<sup>3</sup> volumena za svakih 8 grama rashladnog sredstva. Količina sredstva za hlađenje koja je dostupna u vašem proizvodu navedena je na tipskoj pločici.

# Bezbednosna uputstva

- Mesto instalacije proizvoda ne sme biti izloženo direktnoj sunčevoj svetlosti i ne sme biti u blizini izvora toplote poput šporeta, radijatora i slično.

Ako ne možete da sprečite instalaciju proizvoda u blizini izvora toplote, morate da upotrebite prikladni izolacioni panel, a minimalna udaljenost od izvora toplote mora biti kako je navedeno u nastavku.

- Minimum 30 cm udaljenosti od izvora toplote kao što su šporeti, grejna tela i grejalice, itd.
- I minimum 5 cm udaljenosti od električnih pećnica.
- Vaš proizvod ima klasu zaštite I. Proizvod uključite u uzemljenu utičnicu koja odgovara vrednostima napona, struje i frekvencije koje su navedene na tipskoj pločici. Utičnica mora imati osigurač sa oznakom 10 A - 16 A. Naša kompanija neće snositi odgovornost za oštećenja nastala kao rezultat rada proizvoda bez obezbeđenog uzemljenja i elektroinstalacija kao što je propisano lokalnim ili nacionalnim regulativama.
- Kabl za napajanje proizvoda mora biti isključen iz utičnice tokom instalacije. U suprotnom, može doći do opasnosti od strujnog udara i povreda!
- Ne uključujte proizvod u utičnice koje su labave, polomljene, prljave i masne, u utičnice koje su ispale iz svog ležišta niti u utičnice koje su u opasnosti da dođu u kontakt sa vodom.
- Postavite kabl za napajanje creva (ako su dostupna) proizvoda tako da ne predstavljaju opasnost od saplitanja.
- Prodor vlage u delove koji su pod naponom ili u kabl za napajanje može izazvati kratak spoj. Zato ne koristite proizvod u vlažnom okruženju ili u područjima gde voda može da prska (npr. garaže, vešernice itd.). Ako voda nakvasi frižider, isključite ga iz utičnice i obratite se ovlašćenom servisu.
- Ne povezujte vaš frižider na uređaje za

uštedu energije. Ti sistemi su štetni za proizvod.

## 1.6. Bezbednost tokom rada

- Ne koristite hemijske rastvore na proizvodu. Ti materijali mogu izazvati eksploziju.
- U slučaju kvara proizvoda, isključite ga iz utičnice i nemojte ga puštati da radi dok ga ne popravi ovlašćeni servis. Postoji rizik od strujnog udara!
- Ne postavljajte izvor plamena (npr. sveće, cigarete, itd.) na proizvod ili u njegovoj blizini.
- Ne penjite se na proizvod. Opasnost od pada i povreda!
- Ne izazivajte oštećenja na cevima rashladnog sistema koristeći oštre i prodrone alate. Rashladno sredstvo koje može da iscure u slučaju oštećenja creva za gas, crevnih nastavaka ili premaza gornjih površina, može da izazove iritaciju kože i povrede očiju.
- Ne postavljajte i ne puštajte u rad električne uređaje unutar frižidera / zamrzivača osim ako to proizvođač ne odobrava.
- Pazite da ne priključite delove svojih ruku ili tela pokretnim delovima unutar proizvoda. Budite pažljivi i sprečite priklještenje vaših prstiju između frižidera i vrata na njemu. Budite pažljivi kada otvarate ili zatvarate vrata frižidera ako se u blizini nalaze deca.
- Ne stavljajte u usta sladoled, kockice leda ili zamrznutu hranu čim ih izvadite iz zamrzivača. Opasnost od promrzlina!
- Ne dodirujte unutrašnje zidove, metalne delove zamrzivača ili hranu koja se drži u frižideru mokrim rukama. Opasnost od promrzlina!
- Ne stavljajte konzerve sa gaziranim pićima ni konzerve ili flaše koje sadrže tečnost koja može da se zamrzne u odeljak zamrzivača. Konzerve i flaše mogu da eksplodiraju. Opasnost od povreda i materijalne štete!

# Bezbednosna uputstva

- Ne koristite i ne stavljajte materijale osetljive na temperaturu kao što su zapaljivi sprejevi, zapaljivi objekti, suvi led ili druge hemikalije u blizini frižidera. Opasnost od požara i eksplozije!
- U proizvodu nemojte čuvati eksplozivne materijale kao što su konzerve aerosola zajedno sa zapaljivim materijalima.
- Na proizvod ne stavljajte konzerve koje sadrže tečnost. Prskanje vode na električne delove može izazvati opasnost od strujnog udara ili požara.
- Ovaj proizvod nije namenjen za čuvanje i hlađenje lekova, krvne plazme, laboratorijskih preparata ili sličnih materijala i proizvoda koji su predmet Direktive o medicinskim proizvodima.
- Ako se proizvod ne koristi u skladu sa svojom namenom, to može izazvati oštećenje ili kvar proizvoda koji se čuva unutra.
- Ako je vaš frižider opremljen plavim svetlom, nemojte da gledate u to svetlo pomoću optičkih uređaja. Ne gledajte dugo direktno u UV LED svetlo. Ultravioletni zraci mogu izazvati naprezanje očiju.
- Ne stavljajte u proizvod više hrane nego što može da primi. Može doći do povreda ili oštećenja ako sadržaj iz frižidera ispadne kada se vrata otvore. Može doći do sličnih problema ako se na proizvod stavljaju predmeti.
- Proverite da li ste uklonili sav led ili vodu koji bi mogli da ispadnu na pod ka biste sprečili povrede.
- Promenite lokaciju polica/ policu za flaše na vratima vašeg frižidera samo dok su police prazne. Opasnost od fizičkih povreda!
- Na proizvod ne stavljajte predmete koji mogu da padnu/ prevrnu se. Ovi predmeti bi mogli da padnu dok otvarate ili zatvarate vrata frižidera i da tako izazovu povrede i/ili materijalnu štetu.
- Ne udarajte i ne vršite prevelik pritisak na staklene površine. Slomljeno staklo može da izazove povrede i/ili materijalnu štetu.
- Rashladni sistem u vašem proizvodu sadrži rashladno sredstvo R600a. Vrsta rashladnog sredstva koje se koristi u proizvodu navedena je na tipskoj pločici. Ovaj gas je zapaljiv. Zato pazite da ne oštetite sistem za hlađenje i cevi dok koristite proizvod. U slučaju oštećenja cevi;
  - Ne dodirujte proizvod ni kabl za napajanje,
  - Proizvod držite dalje od potencijalnog izvora vatre koji može izazvati požar na proizvodu.
  - Provetravajte područje u kojem je smešten proizvod. Ne koristite ventilator.
  - Obratite se ovlašćenom servisu.
- Ako je proizvod oštećen i primetite curenje gasa, udaljite se od gasa. Gas može izazvati promrzline ako dođe u dodir sa vašom kožom.

## 1.7. Bezbednost tokom održavanja i čišćenja

- Ako želite da pomerite uređaj radi čišćenja, ne povlačite ga držeći ga za ručku vrata. Ako se ručka povuče jače, može doći do povreda.
- Ne čistite proizvod prskanjem ili prosipanjem vode na proizvod i unutar proizvoda. Rizik od strujnog udara i požara.
- Ne koristite oštre i abrazivne alate za čišćenje proizvoda. Ne koristite materijale kao što su sredstva za čišćenje u domaćinstvu, deterđženti, gas, benzin, alkohol, vosak i slično.
- Koristite sredstva za čišćenje i održavanje koja nisu štetna za hranu samo unutar proizvoda.
- Ne koristite paru i materijale za čišćenje bazirane na pari za čišćenje proizvoda ni odmrzavanje leda unutar njega. Para dolazi u kontakt sa područjima pod naponom u vašem frižideru i izaziva kratak spoj ili strujni udar.
- Vodite računa da vodu držite podalje od elektronskih sklopova ili osvetljenja frižidera.

# Bezbednosna uputstva

- Koristite čistu i suhu krpu za čišćenje prašine ili stranih materijala sa vrhova utikača. Ne koristite mokru ili prljavu krpu za čišćenje utikača. U suprotnom, može doći do opasnosti od požara ili strujnog udara.

## 1.8. HomeWhiz

**(Možda nije primenljivo na sve modele)**

- Pratite bezbednosna upozorenja čak i kada ste udaljeni od proizvoda dok upravljate njim putem HomeWhiz aplikacije. Takođe, obratite pažnju na upozorenja u aplikaciji.

## 1.9. Osvetljenje

**(Možda nije primenljivo na sve modele)**

- Obratite se ovlašćenom servisu kada treba da zamenite LED / sijalicu koja se koristi za osvetljenje.

## 2 Uputstva u vezi sa zaštitom okoline

### 2.1. Usaglašenost sa WEEE direktivom i odlaganje otpada:



Ovaj proizvod je usaglašen sa WEEE direktivom Evropske Unije (2012/19/EU). Ovaj proizvod nosi znak klasifikacije za električni i elektronski otpad

(WEEE).

Ovaj simbol ukazuje da se ovaj proizvod ne sme odlagati sa drugim kućnim otpadom na kraju svog radnog veka.

Korišćeni uređaj mora biti vraćen u zvanični centar za prikupljanje i reciklažu električnih i elektronskih uređaja. Da nađete ove sisteme za prikupljanje kontaktirajte lokalne vlasti ili prodavca kod kojeg je proizvod kupljen. Svako domaćinstvo igra važnu ulogu u reciklaži starih uređaja. Pravilno odlaganje korišćenih uređaja pomaže da se spreče potencijalne negativne posledice na okruženje i ljudsko zdravlje.

### 2.2. Usaglašenost sa RoHS direktivom

Proizvod koji ste kupili u saglasnosti je sa RoHS direktivom Evropske unije (2011/65/EU). On ne sadrži štetne i zabranjene materijale navedene u direktivi.

### 2.3. Informacije o pakovanju



Materijali za pakovanje ovog proizvoda proizvedeni su od materijala koji se mogu reciklirati u skladu sa našim nacionalnim

propisima o zaštiti životne sredine. Materijale za pakovanje ne odlagati zajedno sa kućnim ili drugim otpadom. Odnosite ih na mesta za prikupljanje ambalažnog materijala određena od strane lokalne vlasti.



### 3 Vaš frižider

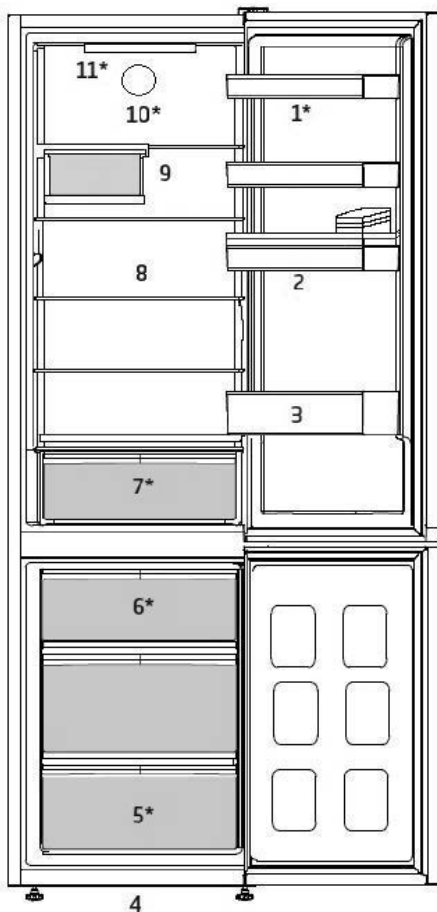

- |                            |                            |
|----------------------------|----------------------------|
| 1. Podesive police vrata   | 7. Odeljak za povrće       |
| 2. Dozator za vodu         | 8. Prilagodljive police    |
| 3. Polica za flaše         | 9. Police za vino          |
| 4. Podesive prednje nožice | 10. Ventilator             |
| 5. Odeljak zamrzivača      | 11. Lampa za osvetljavanje |
| 6. Posuda za led           |                            |

**\*Možda nije dostupno na svim modelima**





Brojke iz ovog priručnika su šematske i možda ne odgovaraju tačno vašem proizvodu. Ako delovi teme nisu uključeni u proizvod koji ste kupili, onda to važi za druge modele.

## 4 Instalacija

 Prvo pročitajte odeljak „Bezbednosna uputstva“!

### 4.1. Odgovarajuće mesto za instalaciju

Obratite se ovlašćenom servisu za instaliranje proizvoda. Da biste proizvod pripremili za upotrebu pogledajte informacije u uputstvu za upotrebu i proverite da li su električne i vodovodne instalacije odgovarajuće. Ako ne odgovaraju, pozovite kvalifikovanog električara i tehničara da obave neophodne izmene.

|  |   |
|--|---|
|  | <b>UPOZORENJE:</b> Proizvođač neće biti odgovoran za oštećenja koja proističu iz procedura koje obavlja neovlašćena osoba.  |
|  | <b>UPOZORENJE:</b> Proizvod ne sme da bude priključen na napajanje tokom instalacije. U suprotnom, postoji rizik od smrti ili ozbiljne povrede!   |
|  | <b>UPOZORENJE:</b> Ako je prostor vrata prostorije u koju treba da smestite proizvod toliko uzak da je nemoguće da proizvod prođe, uklonite vrata prostorije i unesite proizvod kroz vrata okrećući ga na stranu; ako je to nemoguće, obratite se ovlašćenom servisu. |

- Stavite proizvod na ravnu površinu da biste sprečili trešenje.
- Instalirajte proizvod najmanje 30 cm udaljeno od izvora toplote kao što su ringle, grejna tela i šporeti, i najmanje 5 cm udaljeno od električnih pećnica.
- Proizvod se ne sme izložiti direktnim sunčevim zracima i držati na vlažnim mestima.
- Mora se obezbediti odgovarajuća ventilacija kod vašeg proizvoda da bi se postigao efikasan rad. Ako proizvod treba postaviti u zidnu nišu, obratite pažnju tako da ostavite najmanje 5 cm rastojanja od plafona i okolnih zidova.



- Obezbedite minimum 5 cm udaljenosti za cirkulaciju vazduha između zadnje strane vašeg proizvoda i zida da bi se izbegla kondenzacija na zadnjem panelu proizvoda.
- Vašem proizvodu je neophodna adekvatna cirkulacija vazduha da bi efikasno funkcionisao. Ako proizvod postavljate u udubljenju u zidu, obavezno ostavite minimum 5 cm prostora između proizvoda i plafona, zadnjeg zida i bočnih zidova.
- Ako proizvod postavljate u udubljenju u zidu, obavezno ostavite minimum 5 cm prostora između proizvoda i plafona, zadnjeg zida i bočnih zidova. Proverite da li je komponenta zaštite za razmak od zadnjeg zida postavljena na svoje mesto (ako je isporučena uz proizvod). Ako komponenta nije dostupna ili je izgubljena ili je ispala, postavite proizvod tako da između zadnje površine proizvoda i zida prostorije bude minimum udaljenosti od 5 cm. Za efikasan rad proizvoda veoma je važna razdaljina u pozadini.

### 4.2. Podešavanje nožica

Ako nakon instalacije proizvod ne stoji stabilno, podesite prednje nožice okrećući ih levo ili desno.



### 4.3. Povezivanje struje

|   |   |
|---|---|
|  | <b>UPOZORENJE:</b> Nemojte da koristite produžne kablove ili višestruke utičnice.                   |
|  | <b>UPOZORENJE:</b> Oštećen kabl za napajanje treba da zameni ovlašćeni serviser.                    |
|  | Ako su dva frižidera postavljena jedan pored drugog, udaljenost između njih treba da bude bar 4 cm. |

# Instalacija

- Naša kompanija se ne smatra odgovornom za oštećenja koja proističu iz korišćenja proizvoda bez uzemljenja povezivanja struje koje nije u skladu sa nacionalnim propisima.
- Utičnica za kabl za napajanje nakon instalacije mora biti lako dostupna.
- Ne postavljajte produžne kablove ili bežične višestruke utičnice između vašeg proizvoda i zidne utičnice.



## **Upozorenje na vruću površinu!**

Bočni zidovi vašeg proizvoda sadrže cevi za rashladno sredstvo da bi se poboljšao sistem za hlađenje. Rashladno sredstvo sa visokom temperaturom može da teče ovim područjem što će rezultirati vrućim površinama na bočnim zidovima. Ovo je normalno i ne zahteva nikakve intervencije servisa. Budite pažljivi ako dodirujete ova područja.

## **4.4. Povezivanje plastičnih klinova**

Koristite plastične klinove isporučene uz proizvod da biste obezbedili dovoljno prostora za cirkulaciju vazduha između proizvoda i zida.

1. Za pričvršćivanje klinova, uklonite zavrtnje na proizvodu i koristite zavrtnje isporučene zajedno sa klinovima.
2. Pričvrstite 2 plastična klina na ventilacioni poklopac kako je prikazano na slici.

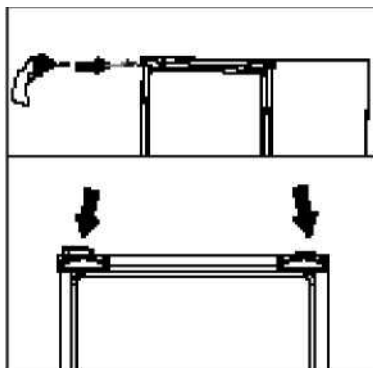

## 5 Priprema

⚠ Prvo pročitajte odeljak „Bezbednosna uputstva“!

- Za samostojeći uređaj; „ovaj rashladni uređaj nije predviđen da se koristi kao ugradni uređaj.
- Vaš frižider treba da se ugradi najmanje 30 cm dalje od izvora toplote kao što su ringle, rerne, centralno grejanje i šporeti i bar 5 cm dalje od električnih rerana i ne treba da se stavi tamo gde je izložen direktnoj sunčevoj svetlosti.
- Spoljašnja temperatura u prostoriji u kojoj instalirate frižider treba da bude najmanje +5°C. Rad vašeg frižidera u hladnijim uslovima se ne preporučuje zbog njegove efikasnosti.
- Pobrinite se da se unutrašnjost frižidera temeljno čisti.
- Ako su dva frižidera postavljena jedan pored drugog, udaljenost između njih treba da bude bar 2 cm.
- Kada prvi put uključite frižider, molimo da se držite sledećih uputstava za vreme prvih šest sati.
- Vrata ne trebaju da se otvaraju često.
- Mora da radi prazan, bez ikakve hrane u njemu.
- Nemojte da isključujete zamrzivač iz struje. Ako dođe do nestanka struje van vaše kontrole, pogledajte upozorenja u delu “Preporučena rešenja problema”.
- Originalno pakovanje i penasti materijali treba da se čuvaju za budući transport ili preseljenje.
- Korpe/fioke koje su isporučene uz odeljak za hlađenje uvek se moraju koristiti zbog niske potrošnje struje i boljih uslova odlaganja.
- Kontakt hrane sa senzorom temperature u odeljku zamrzivača može povećati potrošnju struje uređaja. Zbog toga treba izbeći svaki kontakt sa senzorima.

- Na nekim modelima, instrument tabla se automatski isključuje 1 minut nakon što se vrata zatvore. Biće ponovo aktivirana kada se vrata otvore ili kada se pritisne bilo koji taster.
- Zbog promene temperature koja se dešava zbog otvaranja/zatvaranja vrata proizvoda tokom rada, kondenzacija na vratima/policama kućišta i staklenim odeljcima je normalna.
- Kako vruć i vlažan vazduh ne prodire u vaš proizvod kada vrata nisu otvorena, vaš proizvod će se optimizovati u uslovima dovoljnim za zaštitu vaše hrane. Funkcije i sastavni delovi kao kompresor, ventilator, grejač, odmrzavanje, svetlo, displej slično, radiće u skladu sa potrebama za potrošnju minimalne energije pod ovim okolnostima.
- U slučaju više mogućnosti, staklene police treba da se postave tako da se ne blokiraju izlazi za vazduh na stražnjim zidovima, a po mogućstvu izlazi za vazduh treba da ostanu ispod staklene police. Ova kombinacija može da pomogne u poboljšanju distribucije vazduha i energetske efikasnosti.

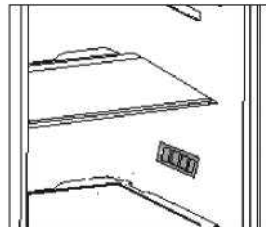

## 6 Rukovanje sa proizvodom

### Kontrolna tabla proizvoda

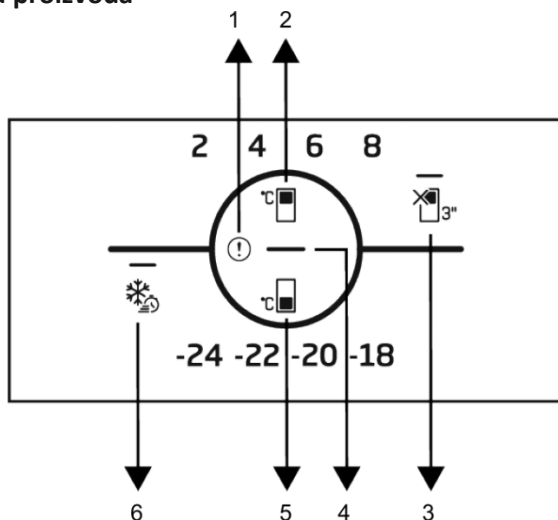

1. Indikator statusa greške
2. Dugme za podešavanje temperature odeljka frižidera
3. \* Funkcija OFF (ISKLUČITI) (Odmor) za odeljak frižidera
4. Indikator uštede energije (ekran je isključen)
5. Dugme za podešavanje temperature odeljka zamrzivača
6. Dugme za brzo smrzavanje



Prvo pročitajte odeljak „Bezbednosna uputstva“.

Audio i vizuelne funkcije panela indikatora vam pomažu prilikom upotrebe frižidera.

\***Opciono:** Prikazane funkcije su opcionalne, mogu postojati razlike u obliku i položaju kod funkcija koje su na tabli indikatora Vašeg uređaja.

#### 1. Indikator stanja kvara

Ovaj indikator će biti aktivan kada Vaš frižider ne bude mogao da hladi adekvatno ili u slučaju bilo kakve greške senzora. Oznaka uzvičnika se može prikazati kada unesete pretoplu hranu u odeljak zamrzivača ili držite vrata otvorenim tokom dužeg perioda. To nije kvar, upozorenje će nestati kada se hrana ohladi ili kada pritisnete bilo koji taster.

#### 2. Dugme za podešavanje temperature odeljka frižidera

Omogućava podešavanje temperature za odeljak frižidera. Pritiskom na dugme će se omogućiti podešavanje temperature odeljka frižidera na 8 °C, 6 °C, 4 °C, i 2 °C.

#### 3. Dugme za funkciju isključivanja odeljka frižidera (odmor)

Pritisnite dugme na tri sekunde da biste aktivirali funkciju odmora. Režim odmora je aktiviran i zasvetlilo je LED svetlo na simbolu za odmor. Odeljak frižidera ne obavlja aktivnu funkciju hlađenja. Ne biste trebali držati hranu u odeljku frižidera ako aktivirate ovu funkciju. Drugi odeljci će nastaviti da hlade u skladu sa prethodno podešenim temperaturama.

# Rukovanje sa proizvodom

Ponovo pritisnite i držite dugme u trajanju od 3 sekunde da biste otkazali ovu funkciju.

## 4. Indikator uštede energije (ekran je isključen)

Kada vrata nisu otvorena ili zatvorena tokom dužeg perioda, režim uštede energije je automatski aktiviran i svetli ikonica uštede energije. Kada je funkcija uštede energije omogućena, sve ikone sem ikonice uštede energije će nestati na ekranu. Kada je funkcija uštede energije aktivna, pritiskanje bilo kog dugmeta ili otvaranje vrata će deaktivirati funkciju uštede energije i signali na ekranu će se vratiti na normalno stanje. Funkcija za uštedu energije je funkcija koja je aktivirana po fabričkim podešavanjima i ne može se otkazati.

## 5. Dugme za podešavanje temperature odeljka zamrzivača

Podešavanje temperature se obavlja za odeljak frižidera. Pritiskom na dugme će se omogućiti podešavanje temperature odeljka frižidera na -18 °C, -20 °C, 22 °C, i -24 °C.

## 6. Dugme za brzo smrzavanje

Kada pritisnete dugme za brzo zamrzavanje, LED svetlo na tasteru će zasijati i aktiviraće se funkcija za brzo zamrzavanje. Temperatura u odeljku za zamrzavanje podešena je na -27°C. Pritisnite taster ponovo da biste otkazali funkciju. Funkcija brzog zamrzavanja automatski će biti otkazana nakon određenog perioda. Za zamrzavanje veće količine sveže hrane pritisnite taster za brzo zamrzavanje pre nego što stavite hranu u odeljak zamrzivača.

## 6.1. Promena lampe za osvetljenje

Za promenu sijalice / LED lampe koja služi za osvetljenje u frižideru, pozovite ovlašćeni servis.

Lampa koja se koristi u ovom aparatu nije pogodna za osvetljenje prostorije u domaćinstvu. Namena ove lampe je da pomogne korisniku pri stavljanju hrane u frižider/zamrzivač na bezbedan i prijatan način. Lampe korišćene u ovom uređaju moraju da izdrže ekstremne fizičke uslove, kao što su temperature ispod -20 °C.

**(samo horizontalni i uspravni zamrzivači)**

## 6.2. Promena smera otvaranja vrata

Smer otvaranja vrata frižidera može se menjati prema mestu na kome ga postavljate. Ako je potrebno, pozovite najbliži ovlašćeni servis.

## 6.3. Upozorenje za otvorena vrata

Ako vrata odeljka frižidera ili zamrzivača budu otvorena određeno vreme, čuće se zvučno upozorenje. Ovaj zvučni signal će se isključiti kad se pritisne bilo koje dugme na indikatoru ili kad se zatvore vrata.

## 6.4. HarvestFresh

**\*Možda nije dostupno na svim modelima**

Voće i povrće koje se čuva u odeljcima za povrće koje je osvetljeno tehnologijom HarvestFresh čuva vitamine duže vremena zahvaljujući plavom, zelenom i crvenom svetlu i tamnim ciklusima koji simuliraju ciklus dana. Ako vrata frižidera otvorite tokom tamnog perioda HarvestFresh tehnologije, frižider će to automatski detektovati i uključiti plavo-zelenu ili crveno svetlo da osvetli odeljak za povrće radi vaše ugodnosti. Nakon što zatvorite vrata frižidera, tamni period će se nastaviti predstavljajući noć u ciklusu dana.

# Rukovanje sa proizvodom

## 6.5. Zamrzavanje sveže hrane

- Funkciju Brzo zamrzavanje aktivirajte 8 sati pre zamrzavanja sveže hrane.
- Da biste sačuvali kvalitet hrane, hrana koju stavljate u odeljak zamrzivača mora se zamrznuti što pre. Za to koristite brzo zamrzavanje.
- Zamrzavanje hrane dok je sveža produžice se vreme čuvanja u odeljku zamrzivača.
- Hranu pakujte u hermetičku ambalažu i dobro zatvorite.
- Uverite se da je hrana zapakovana pre nego što je stavite u zamrzivač. Koristite držače zamrzivača, foliju i papir otporan na vlagu, plastične kese ili sličan materijal za pakovanje umesto tradicionalnog papira za pakovanje.



Led u odeljku za zamrzavanje otapa se automatski.

- Pre zamrzavanja obeležite svako pakovanje hrane tako što ćete na njemu napisati datum. To će vam omogućiti da odredite svežinu svakog pakovanja svaki put kada otvorite zamrzivač. Stariju hranu držite napred da biste je prvu koristili.
- Zamrznuta hrana mora se upotrebiti odmah nakon što se odmrzne i ne sme se ponovo zamrzavati.
- Nemojte odjednom da zamrzavate velike količine hrane.

## 6.6. Preporuke za čuvanje zamrznute hrane

Temperatura u odeljku mora biti podešena na najmanje -18°C.

1. Hranu stavite u zamrzivač što je brže moguće da biste izbegli odmrzavanje.
2. Pre zamrzavanja proverite „Rok upotrebe“ na pakovanju da biste se uverili da nije istekao.
3. Proverite da pakovanje hrane nije oštećeno.

| Podešavanje temperature odeljka zamrzivača | Podešavanje temperature odeljka frižidera | Detalji   |
|--|---|---|
| -18 °C                                     | 4 °C                                      | Ovo je uobičajeno preporučeno podešavanje.  |
| -20,-22 ili -24°C                          | 4 °C                                      | Ova podešavanja su preporučena za temperatura okoline koja premašuje 30°C.  |
| Brzo zamrzavanje                           | 4 °C                                      | Koristite kada hoćete da zamrznete hranu za kratko vreme. Kada se proces završi, proizvod će se vratiti u svoj položaj.                 |
| -18°C ili niže                             | 2 °C                                      | Koristite ova podešavanja ako mislite da odeljak frižidera nije dovoljno hladan zbog spoljašnje temperature ili čestog otvaranja vrata. |

# Rukovanje sa proizvodom

## 6.7. Detalji o dubokom zamrzavanju

Prema IEC 62552 standardima, zamrzivač mora imati kapacitet zamrzavanja 4,5 kg hrane na -18°C ili nižim temperaturama u 24 sata na svakih 100 litara volumena odeljka zamrzivača. Hrana se može očuvati duži vremenski period samo na temperaturi od -18°C ili nižoj.

Svežinu hrane možete zadržati mesecima (u odeljku za duboko zamrzavanje ili na temperaturi nižoj od 18°C).



Hrana koja tek treba da se zamrzne ne sme doći u kontakt sa već zamrznutom hranom u zamrzivaču da bi se izbeglo delimično odmrzavanje.

Obarite povrće i filtrirajte vodu da biste produžili vreme čuvanja u zamrzivaču. Hranu stavite u hermetički zatvorenu ambalažu nakon filtriranja i stavite je u zamrzivač. Banane, paradajz, zelena salata, celer, kuvana jaja, krompir i slična hrana ne smeju se zamrzavati. U slučaju da ova hrana istruli, to će negativno uticati samo na hranjive vrednosti i kvalitet. Ne radi se o truljenju koje je pretnja po ljudsko zdravlje.

## 6.8. Stavljanje hrane

|                                     |   |
|-------------------------------------|---|
| Police odeljka zamrzivača           | Različite zamrznute namirnice kao što su meso, riba, sladoled, povrće itd.    |
| Police odeljka frižidera            | Hrana u posudama, zatvorenim tanjirima i kutijama, jaja (u zatvorenoj kutiji) |
| Police na vratima odeljka frižidera | Mala i zapakovana hrana ili piće  |
| Korpa za povrće                     | Voće i povrće   |
| Odeljak za svežu hranu              | Delikatesi (hrana za doručak, mesni proizvodi koji će biti brzo upotrebljeni) |

## 6.9. Korišćenje dozatora za vodu

|   |   |
|---|---|
|  | Prvih nekoliko čaša vode uzetih iz točilice obično će biti tople.   |
|  | Ako dozator za vodu niste koristili dugo vremena, prospite prvih nekoliko čaša vode da biste dobili čistu vodu. |

1. Čašom pritisnite ručicu točilice za vodu. Bilo bi lakše pritisnuti ručicu rukom ako koristite mekanu plastičnu čašu.
2. Otpustite ručicu nakon što čašu napunite vodom do željenog nivoa.

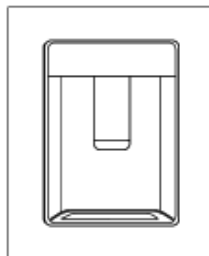

|   |   |
|---|---|
|  | Količina protoka vode iz točice zavisi od pritiska koji vršite na ručicu. Lagano otpustite pritisak na ručicu kada budete natočili vodu do određenog nivoa u čaši / posudi kako biste sprečili prelivanje. Voda će kapati ako lagano pritisnete ručicu; to je normalno i ne predstavlja kvar. |
|---|---|

## Punjenje rezervoara vode za točilicu za vodu

1. Otvorite poklopac rezervoara za vodu kao što je prikazano na slici.
2. Napunite čiste vode za piće.
3. Zatvorite poklopac.



# Rukovanje sa proizvodom



Nemojte u rezervoar puniti vodu s voćnim sokom, gazirana pića, alkoholna pića ili bilo koje druge tečnosti inkompatibilne za upotrebu u dozatoru. Upotreba takvih tečnosti će uzrokovati kvar i nepopravljivu štetu dozatoru. Upotreba česmu na ovaj način nije u okviru garancije. Određene hemikalije i aditivi u takvim napicima / tečnostima mogu prouzrokovati materijalnu štetu na rezervoaru za vodu.



Kapacitet rezervoara za vodu je 3 litra, nemojte ga previše napuniti.



Koristite samo čistu vodu za piće.

## Čišćenje rezervoara vode

1. Uklonite rezervoar za punjenje vode unutar police vrata.

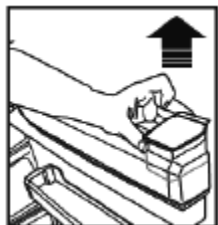
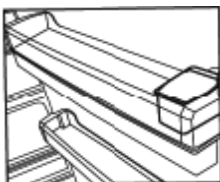

2. Odvojite držači obe strane police na vratima.

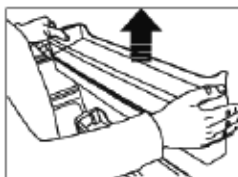

3. Držite obe strane rezervoara vode i ukloniti pod uglom od 45°.

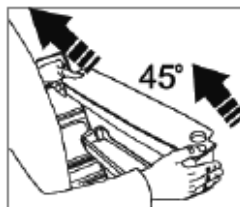

4. Izvadite i očistite poklopac rezervoara za vodu.

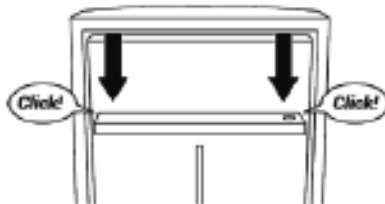
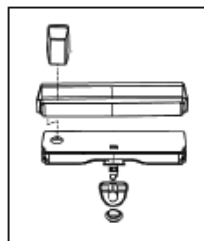
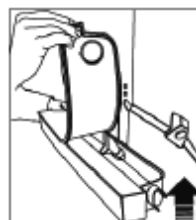

# Rukovanje sa proizvodom



Pre upotrebe dozatora vode u proizvodu, proverite da li je blokada za decu aktivna ili ne. Pogledajte informacije na slikama o položajima UKLUČENE / ISKLJUČENE blokade za decu da biste proverili. Uverite se da se blokada za decu tačno zatvara kao na slici kada je isključena.

Dečija brava je u ovom položaju uključena.

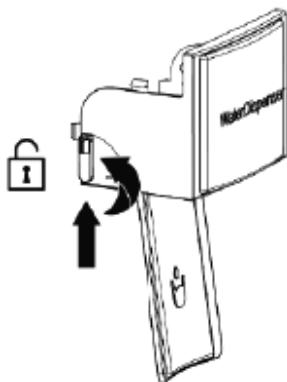

Dečija brava je u ovom položaju isključena.

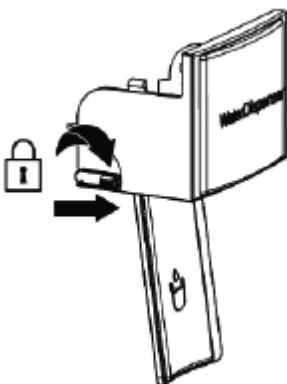

## 6.10. Sklopiva polica za vino

\* **Možda nije dostupno na svim modelima**

Omogućava korisniku čuvanje flaša vina po potrebi. Da biste koristili ovaj odeljak, uhvatite plastični deo i polako ga povucite u sledećem smeru. Sada se sklopiva polica za vino može koristiti.



Preporučuje se čuvanje najviše 2 flaše vina na sklopivoj polici za vino.

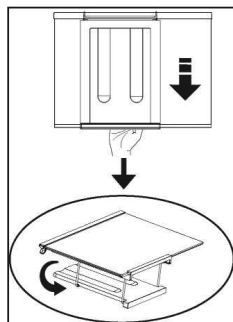



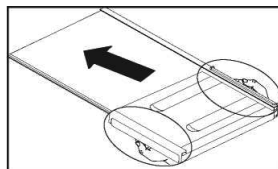



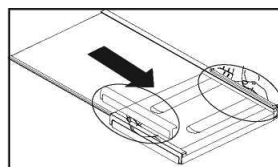





Da bi se sastavila sklopiva polica za vino prvo uklonite staklenu policu iz frižidera. Zatim držite plastični deo i gurnite ga u bilo kom smeru koristeći prednji i zadnji deo plastičnog dela. Sada se proizvod može koristiti sa sklopivom policom za vino ako je potrebno.



Da bi se uklonila sklopiva polica za vino prvo uklonite staklenu policu iz frižidera. Zatim uhvatite plastični deo i povucite ga u bilo kojem smeru. Sada se proizvod može koristiti bez sklopive police za vino ako je potrebno.



## 7 Čišćenje i održavanje

-  Prvo pročitajte odeljak „Bezbednosna uputstva“!
-  Nikada ne koristite naftu, benzen ili slične materijale u svrhu čišćenja.
-  Preporučujemo da pre čišćenja isključite uređaj iz struje.
-  Za čišćenje nikad nemojte da koristite oštre alate ili abrazivne materije, sapun, sredstva za čišćenje domaćinstava, deterdžente ili vosak za poliranje.
-  Kod proizvoda koji nemaju funkciju Bez zamrzavanja (No Frost), voda kaplje i zamrzava se do debljine prsta na zadnjem zidu u odeljku frižidera. Nemojte da ga čistite; nikada nemojte da nanosite ulje ili slična sredstva na njega.
-  Koristite isključivo blago navlaženu mikrofiber krpu da očistite spoljašnju površinu proizvoda. Sunderi i druge vrste krpa za čišćenje mogu da ogrebu površinu.
-  Za čišćenje frižidera, koristite mlaku vodu i obrišite ga.
-  Za čišćenje unutrašnjosti i sušenje koristite iscedenu krpu koju ste bili umočili u rastvor od jedne kafene kašičice soda bikarbone u otprilike pola litre vode.
-  Pazite da voda ne uđe u kućište lampe i druge električne instalacije.
-  Ako frižider nećete da koristite duže vreme, isključite ga, izvadite svu hranu, očistite ga i ostavite vrata odškrinuta.
-  Redovno proveravajte izolaciju vrata da biste bili sigurni da je čista i da na njoj nema ostataka hrane.
-  Da biste skinuli policu vrata, izvadite sav sadržaj i jednostavno gurnite policu vrata prema gore iz baze.
-  Nikad ne koristite sredstva za čišćenje ili vodu koji sadrže hlor da biste očistili spoljašnje površine i hromirane delove proizvoda. Hlor izaziva koroziju na takvim metalnim površinama.

-  Nemojte da koristite oštre, abrazivne alate, sapun, sredstva za čišćenje u domaćinstvu, deterdžente, kerozin, lož ulje, lakove i slično da biste sprečili uklanjanje i deformisanja uzoraka na plastičnom delu. Za čišćenje koristite mlaku vodu i meku krpu, a zatim osušite.

### Zaštita plastičnih površina

-  Ne stavljajte tekuća ulja ili hranu kuvanu s uljem u frižider u posudama koje nisu poklopljene jer to može da ošteti plastične površine vašeg frižidera. U slučaju prolivanja ili razmazivanja na plastičnim površinama, odmah ih očistite i isperite toplom vodom.

## 8 Otklanjanje kvarova

Pregledajte ovu listu pre zvanja servisa. To može da vam uštedi vreme i novac. Ova lista uključuje česte probleme do kojih ne dolazi zbog neadekvatne izrade ili upotrebe materijala. Neke funkcije, koje su ovde opisane, možda ne postoje kod vašeg proizvoda.

### Frizider ne radi.

- Utikač nije pravilno uključen u utičnicu. >>> Bezbedno uključite utikač u utičnicu.
- Osigurač utičnice na koju je priključen frižider je pregoreo ili je pregoreo glavni osigurač. >>> Proverite osigurač.

### Kondenzacija na bočnom zidu odeljka frižidera ("MULTIZONE" (VIŠENAMENSKA ZONA), "COOL CONTROL" (KONTROLA HLAĐENJA) i "FLEXI ZONE" (FLEKSIBILNA ZONA)).

- Vrata se često otvaraju. >>> Ne otvarajte i ne zatvarajte često vrata frižidera.
- Sredina je veoma vlažna. >>> Ne instalirajte frižider na mestima sa visokom vlažnošću.
- Hrana koja sadrži tečnost se čuva u otvorenim posudama. >>> Ne čuvajte tečnu hranu u otvorenim posudama.
- Vrata frižidera su odškrinuta. >>> Zatvorite vrata frižidera.
- Termostat je podešen na veoma hladan nivo. >>> Podesite termostat na odgovarajući nivo.

### Kompresor ne radi

- Zaštitni termo-osigurač kompresora će pregoreti za vreme naglog nestanka struje ili uključivanja i isključivanja, jer se pritisak rashladnog sredstva sistema frižidera još uvek nije stabilizovao. Frižider će početi da radi otprilike posle 6 minuta. Pozovite servis ako se frižider ne uključi na kraju ovog perioda.
- Frižider je u ciklusu odmrzavanja. >>> To je normalno za frižider koji se potpuno automatski odmrzava. Ciklus odmrzavanja se uključuje periodično.
- Frižider nije uključen u utičnicu. >>> Pazite da je utikač pravilno stavljen u utičnicu.
- Podešavanja temperature nisu pravilno izvršena. >>> Izaberite odgovarajuću vrednost temperature.

- Nestalo je struje. >>> Frižider nastavlja normalno da radi kada dođe struja.

### Buka u toku rada se povećava kad frižider radi.

- Radne karakteristike frižidera se mogu menjati u skladu sa promenama temperature okoline. To je normalno i nije greška.

### Frižider radi stalno ili dugo.

- Novi aparat je možda širi od prethodnog. Veći frižideri rade duže vreme.
- Sobna temperatura je možda visoka. >>> Normalno je da aparat radi duže vremena u vrelim prostorima.
- Frižider je možda nedavno uključen ili napunjen hranom. >>> Kada je frižider uključen ili nedavno napunjen hranom, biće mu potrebno više vremena da postigne podešenu temperaturu. To je normalno.
- U frižider su možda nedavno stavljene veće količine vruće hrane. >>> Ne stavljajte vruću hranu u frižider.
- Vrata su možda često otvarana ili su odškrinuta duže vreme. >>> Topli vazduh koji je ušao u frižider je uzrok dužeg rada frižidera. Ne otvarajte vrata često.
- Vrata odeljka zamrzivača ili frižidera su možda odškrinuta. >>> Proverite da li su vrata dobro zatvorena.
- Frižider je podešen na veoma nisku temperaturu. >>> Podesite temperaturu frižidera na topliji stepen i sačekajte dok se ne postigne temperatura.
- Zaptivač vrata frižidera može da bude zaprljan, istrošen, polomljen ili da ne leže kako treba. >>> Očistite ili zamenite zaptivač. Oštećen / pokvaren zaptivač dovodi do toga da frižider radi duže vreme da bi održao trenutnu temperaturu.

### Temperatura zamrzivača je jako niska dok je temperatura frižidera dovoljna.

- Temperatura zamrzivača je podešena na jako nisku temperaturu. >>> Podesite temperaturu zamrzivača na topliji nivo i proverite.

# Otklanjanje kvarova

|  |  |
|--|--|
| <b>Temperatura frižidera je jako niska dok je temperatura zamrzivača dovoljna.</b>   | <b>Čuje se zviždanje iz frižidera.</b>   |
| <ul style="list-style-type: none"><li>• Temperatura frižidera je podešena na jako nisku temperaturu. &gt;&gt;&gt; Podesite temperaturu frižidera na topliji stepen i proverite.</li></ul>  | <ul style="list-style-type: none"><li>• Ventilatori se koriste za rashlađivanje frižidera. To je normalno i nije greška.</li></ul>   |
| <b>Hrana koja se čuva na policama u odeljku frižidera se zamrzava.</b>   | <b>Kondenzat na unutrašnjim površinama frižidera.</b>  |
| <ul style="list-style-type: none"><li>• Temperatura frižidera je podešena na veoma visoku temperaturu. &gt;&gt;&gt; Podesite temperaturu frižidera na hladniji stepen i proverite.</li></ul>   | <ul style="list-style-type: none"><li>• Vruće i vlažno vreme pojačava stvaranje leda i kondenzaciju. To je normalno i nije greška.</li><li>• Vrata su često otvarana ili su odškrinuta duže vreme. &gt;&gt;&gt; Ne otvarajte vrata često. Zatvorite ih ako su otvorena.</li><li>• Vrata su odškrinuta. &gt;&gt;&gt; Zatvorite vrata do kraja.</li></ul>  |
| <b>Temperatura u frižideru ili zamrzivaču je veoma niska.</b>  | <b>Vlaga nastaje na spoljašnjoj strani frižidera ili između vrata</b>  |
| <ul style="list-style-type: none"><li>• Temperatura frižidera je podešena na veoma visoku temperaturu. &gt;&gt;&gt; Podešavanje temperature odeljka frižidera utiče na temperaturu zamrzivača. Promenite temperature frižidera ili zamrzivača i čekajte dok odgovarajući odeljci ne postignu dovoljnu temperaturu.</li><li>• Vrata su često otvarana ili su odškrinuta duže vreme. &gt;&gt;&gt; Ne otvarajte vrata često.</li><li>• Vrata su odškrinuta. &gt;&gt;&gt; Zatvorite vrata do kraja.</li><li>• Frižider je uključen ili je nedavno napunjen hranom. &gt;&gt;&gt; To je normalno. Kada je frižider uključen ili nedavno napunjen hranom, biće mu potrebno više vremena da postigne podešenu temperaturu.</li><li>• U frižider su možda nedavno stavljene veće količine vruće hrane. &gt;&gt;&gt; Ne stavljajte vruću hranu u frižider.</li></ul> | <ul style="list-style-type: none"><li>• Možda je vlažan vazduh; to je potpuno normalno na vlažnom vremenu. Kad bude manje vlage, kondenzat će nestati.</li></ul>   |
| <b>Vibracije ili buka.</b>   | <b>Neprijatan miris unutar frižidera.</b>  |
| <ul style="list-style-type: none"><li>• Pod nije ravan ili stabilan. &gt;&gt;&gt; Ako se frižider ljulja kad se polako pomera, izbalansirajte ga podešavanjem nožica. Pobrinite se da je pod dovoljno jak da može da nosi frižider i da je ravan.</li><li>• Predmeti stavljeni na frižider mogu izazivati buku. &gt;&gt;&gt; Sklonite predmete sa frižidera.</li></ul>   | <ul style="list-style-type: none"><li>• Ne obavlja se redovno čišćenje. &gt;&gt;&gt; Redovno čistite unutrašnjost frižidera sunderom, toplom vodom ili natrijum bikarbonatom razblaženim u vodi.</li><li>• Neke posude ili pakovanja možda uzrokuju neprijatan miris. &gt;&gt;&gt; Upotrebite drugu posudu ili drugu marku materijala za pakovanje.</li><li>• Hrana je stavljena u frižider u nepokrivenim posudama. &gt;&gt;&gt; Držite hranu u zatvorenim posudama. Mikroorganizmi koji se šire iz nepokrivenih posuda mogu izazvati neprijatne mirise.</li><li>• Sklonite iz frižidera hranu sa isteklim rokom i koja je pokvarena.</li></ul> |
| <b>Postoje šumovi koji dolaze iz frižidera kao što je proticanje tečnosti, prskanje itd.</b>   | <b>Vrata se ne zatvaraju.</b>  |
| <ul style="list-style-type: none"><li>• Cirkulacija tečnosti i gasa se vrši u skladu sa principima rada vašeg frižidera. To je normalno i nije greška.</li></ul>   | <ul style="list-style-type: none"><li>• Pakovanja hrane možda sprečavaju zatvaranje vrata. &gt;&gt;&gt; Zamenite pakovanja koja smetaju vratima.</li><li>• Frižider ne stoji potpuno ravno na podu. &gt;&gt;&gt; Podesite nožice da biste izalansirali frižider.</li><li>• Pod nije ravan ili čvrst. &gt;&gt;&gt; Pobrinite se da je pod ravan, jak i da može da nosi frižider.</li></ul>  |
|  | <b>Odeljak za povrće je zaglavljen.</b>  |
|  | <ul style="list-style-type: none"><li>• Hrana dodiruje plafon fiok. &gt;&gt;&gt; Ponovi rasporedite hranu u fioci.</li></ul>   |

## Otklanjanje kvarova

### **Ako je površina proizvoda vruća.**

- Visoke temperature se mogu javiti između dvoja vrata, na bočnim tablama i na zadnjoj rešetki prilikom korišćenja proizvoda. To je normalno i usluge održavanja nisu neophodne!

## **ODRICANJE OD ODGOVORNOSTI / UPOZORENJE**

Neke (jednostavne) kvarove može da reši krajnji korisnik bez ikakvih problema po bezbednost ili opasnosti za upotrebu, pod uslovom da se izvedu u granicama i u skladu sa sledećim uputstvima (pogledajte odeljak „Samostalno popravljanje“).

Osim ako nije drugačije naznačeno u odeljku „Samostalno popravljanje“, popravke treba da izvrši registrovani profesionalni serviser kako bi se izbegli bezbednosni problemi. Registrovani profesionalni serviser je profesionalni serviser kojem je proizvođač odobrio pristup uputstvima i listi rezervnih delova ovog proizvoda u skladu sa metodama opisanim u zakonskim propisima prema Direktivi 2009/125/EC.

**Međutim, samo servisni agenti (npr. ovlašćeni profesionalni serviseri) koje možete kontaktirati putem telefonskog broja navedenog u uputstvu za upotrebu/kartici za garanciju ili putem ovlašćenog prodavca, mogu pružiti uslugu pod uslovima garancije. Zato imajte u vidu da će popravke koje izvrše profesionalni serviseri (koje nije ovlastila kompanija Beko) poništiti garanciju.**

### **Samostalno popravljanje**

Samostalno popravljanje može da izvede krajnji korisnik za sledeće rezervne delove: ručke vrata, šarke vrata, tacne, korpe i zaptivnu gumu na vratima (ažurirana lista dostupna je i na support.beko.com od 1. marta 2021. godine).

Međutim, da bi se osigurala bezbednost proizvoda i da bi se sprečila opasnost od ozbiljnih povreda, navedeno samostalno popravljanje mora se izvršiti u skladu sa uputstvima u uputstvu za upotrebu za samostalno popravljanje ili uputstvima dostupnim na support.beko.com. Zbog vaše bezbednosti, isključite proizvod iz utičnice pre nego što počnete samostalno popravljanje.

Popravke i pokušaji popravke od strane krajnjeg korisnika za delove koji nisu uključeni u listu i/ili za koje nisu poštovana uputstva iz uputstava za upotrebu za samostalno popravljanje ili iz uputstava dostupnih na support.beko.com, mogu izazvati bezbednosne probleme za koje nije odgovorna kompanija Beko i poništiće garanciju proizvoda.

Zato se preporučuje da se krajnji korisnik uzdrži od pokušaja da izvrši popravke koje ne spadaju u one navedene u listi rezervnih delova i da u takvim slučajevima kontaktira ovlašćene profesionalne servisere ili registrovane profesionalne servisere. U suprotnom, takvi pokušaji krajnjih korisnika mogu izazvati bezbednosne probleme i oštetiti proizvod kao i izazvati požar, poplavu, strujni udar i ozbiljne telesne povrede.

Na primer, ali se ne ograničavajući na, sledeće popravke mora izvršiti ovlašćeni profesionalni serviser ili registrovani profesionalni serviser: kompresor, rashladno kolo, glavna tabla, tabla invertora, displej.

Proizvođač/prodavac ne mogu se smatrati odgovornim u bilo kojem slučaju kada se krajnji korisnik nije pridržavao gore navedenog.

Dostupnost rezervnih delova frižidera koji ste kupili je 10 godina.

Tokom ovog perioda, originalni rezervni delovi će biti dostupni za pravilno rukovanje frižiderom

Minimalan period trajanja garancije za frižider koji ste kupili jeste 24 meseca.

Izvor osvetljenja ovog proizvoda je „G“ energetske klase.

Izvor osvetljenja u ovom proizvodu sme da zameni isključivo profesionalni serviser.

