

beko

Mašina za sušenje

Priručnik za korisnika

Машина за сушење

Прирачник за употреба



DF 7412 PA

SB / MK

2960312936_SB/150622.2342



RECIKLIRANI PAPIR I
PAPIR ZA RECIKLAŽU

Najpre pročitajte ovo uputstva za upotrebu!

Poštovani kupče,
Zahvaljujemo vam što birate proizvod Beko. Nadamo se da će vam naš proizvod koji je proizveden u skladu sa najvišim kvalitetom i najboljom tehnologijom dati najbolje rezultate. Savetujemo Vam da prvo pažljivo pročitate ova uputstva i celokupnu ostalu prateću dokumentaciju pre upotrebe proizvoda i da ih sačuvate za ubuduće. Ako date proizvod nekome, dajte im i priručnik za upotrebu. Obratite pažnju na sve detalje i upozorenja navedena u korisničkom priručniku i poštujujte uputstva tamo data. Koristite ovo korisničko uputstvo za model naznačen za korici.



- Pročitajte uputstva.

Objašnjenje simbola

U ovom priručniku za korisnike korišće se sledeći simboli:



OPASNOST!

- Upozorenje zbog strujnog udara.



OPASNOST!

- Upozorenje za opasnost od požara.



UPOZORENJE

- Upozorenje za situacije opasne po život i materijalna dobra.



UPOZORENJE

- Upozorenje za vruće površine.



UPOZORENJE

- Upozorenje na opasnost od opekotina.



NAPOMENA

- Važne informacije ili korisni saveti o upotrebi.



Materijali za pakovanje ovog proizvoda proizvedeni su od materijala koji se mogu reciklirati u skladu sa nacionalnim propisima o zaštiti životne sredine.

Nemojte da odlažete ambalažni otpad sa kućnim otpadom ili drugim vrstama otpada, odložite ga u predodređene sabirne centre koje su odredili lokalni nadležni organi.



1 Važna uputstva vezana za bezbednost i životnu sredinu



NAPOMENA

- Ovaj deo sadrži bezbednosna uputstva koja će vam pomoći da se zaštitite od opasnosti od telesnih povreda ili materijalnih šteta. Nepoštovanje ovih uputstava dovešće do gubitka garancije.

1.1 Opšta bezbednost



UPOZORENJE

Ovaj uređaj ne smeju da koriste deca mlađa od 8 godina, kao ni osobe sa ograničenim fizičkim ili mentalnim sposobnostima, niti osobe koje nemaju dovoljno znanja ili iskustva u korišćenju ovog uređaja, osim ako su pod nadzorom osobe koja je odgovorna za njihovu bezbednost i ako su od nje dobile uputstva o pravilnom korišćenju ovog proizvoda. Deca ne smeju da se igraju uređajem. Deca ne smeju da čiste ili održavaju aparat bez odgovarajućeg nadzora.

- Podesive nožice ne treba uklanjati. Prostor između mašine za sušenje veša i poda ne treba smanjivati materijalima kao što su tepisi, drvo i traka. To može da prouzrokuje probleme sa mašnom za sušenje veša.



UPOZORENJE

Instalaciju i popravku uvek treba da obavlja ovlašćeni serviser. Proizvođač neće biti odgovoran za štete koje mogu nastati usled radova koje su obavila neovlašćena lica.

- Nikada nemojte da perete mašinu za sušenje veša prskanjem ili prosipanjem vode! Postoji opasnost od električnog udara!

Za proizvode sa funkcijom pare:



UPOZORENJE

- Koristite samo destilovanu vodu ili vodu koja se kondenzovala u rezervoaru za vodu mašine u programima sa parom. Nemojte da koristite vodu iz glavnog vodovoda ili aditive. Kada koristite kondenzovanu vodu u rezervoaru za vodu treba da se filtrira i očisti od vlakana.
- Nemojte da otvarate vrata kada su pokrenuti programi sa parom. Može doći do izbacivanja vruće vode.
- Pre stavljanja veša u program sa parom, potrebno je ukloniti mrlje sa njega.
- Smete da stavljate samo veš koji nema mrlje i nije zaprljan, već prožet neprijatnim mirisima u program sa parom (uklanjanje neprijatnih mirisa).
- Nemojte da koristite bilo koje komplete za suvo čišćenje ili dodatne materijale u programu sa parom ili bilo kom drugom programu.

1.1.1 Električna bezbednost



OPASNOST!

- **Treba poštovati uputstva za električnu bezbednost tokom priključivanja na električnu mrežu.**
- **Uređaj ne sme da se napaja preko spoljnog prekidača, kao što je tajmer, ili da se priključi na strujno kolo koje se redovno isključuje i uključuje po potrebi.**
- Priključite mašinu za sušenje veša na uzemljenu utičnicu zaštićenu osiguračem sa vrednošću naznačenom na etiketi. Obezbedite da uzemljenje obavi kvalifikovani električar. Naša kompanija se ne smatra odgovornom za oštećenja koja proističu iz korišćenja mašine za sušenje veša bez uzemljenja u skladu sa lokalnim propisima.
- Napon i dozvoljena zaštita osigurača su navedeni na pločici sa podacima.
- Napon naveden na etiketi mora da bude jednak naponu vaše električne mreže.
- Isključite mašinu za sušenje veša kad se ne koristi.
- Isključite kabl za napajanje mašine za sušenje veša iz strujne utičnice tokom instalacije, održavanja, čišćenja i popravke.
- Nemojte da dodirujete utikač mokrim rukama! Nikad nemojte da isključujete mašinu iz struje tako da je povlačite za kabl, uvek hvatajte i vucite utikač.



OPASNOST!

- Da bi se smanjio rizik od električnog udara, ne koristite produžne kablove, razvodnike ili adaptere za povezivanje mašine za sušenje na elektro mrežu.
- Utikač kabla za napajanje mora da bude lako dostupan nakon ugradnje.
- **Oštećeni kabl za napajanje treba zameniti obaveštavanjem ovlašćenog servisera.**
- **Ako je mašina za sušenje neispravna, ne sme se koristiti osim ako je ne popravlja ovlašćeni serviser! Postoji opasnost od električnog udara!**

1.1.2 Bezbednost proizvoda



UPOZORENJE!

- Obezbedite da dovod vazduha na mašini za sušenje bude otvoren i dobro provetren.
- Proizvod sadrži rashladno sredstvo R290.
- R290 je ekološko, ali zapaljivo rashladno sredstvo.
- Proizvod udaljite od potencijalnih izvora toplote koji mogu da izazovu paljenje.



OPASNOST!

- Prekomerno zagrevanje odeće unutar mašine za sušenje može da nastane ako otkazete program ili u slučaju nestanka struje dok je mašina za sušenje pokrenuta, a ta koncentracija toplote može da izazove samosagorevanje i požar, tako da uvek aktivirajte program ventilacije da ohladite ili brzo uklonite sav veš iz mašine za sušenje da biste ga okačili i da bi se uklonila toplota.



OPASNOST!

Tačke koje treba razmotriti zbog opasnosti od požara:

Dolenavedeni veš ili odeća se ne smeju sušiti u mašini za sušenje zbog opasnosti od požara.

- Neoprani veš
- Predmeti zaprljani uljem, acetonom, alkoholom, lož uljem, kerozinom, sredstvima za uklanjanje mrlja, terpentinom, parafinom, sredstvima za uklanjanje parafina, benzinom, voskom ili sredstvima za uklanjanje voska moraju da se operu u toploj vodi sa mnogo deterdženta pre sušenja u mašini za sušenje.
- Iz tog razloga, naročito odeća koja sadrži gorenavedene mrlje se mora isprati veoma dobro, da biste to učinili koristite odgovarajući deterdžent i izaberite visoku temperaturu pranja.

Dolenavedeni veš ili odeća se ne smeju sušiti u mašini za sušenje veša zbog opasnosti od požara:



OPASNOST!

- Odeća ili jastuci punjeni penastom gumom (lateks pena), kape za tuširanje, vodootporni tekstil, materijali obloženi gumom i jastuci punjeni penastom gumom.
- Odeća koja je čišćena industrijskih hemikalijama.
- Predmeti kao što su upaljač, šibice, novčići, metalni delovi, igla itd. mogu oštetiti bubanj ili mogu dovesti do problema u funkcionisanju. Stoga proverite sav veš koji stavljate u mašinu.
- Nikada nemojte da zaustavljate mašinu za sušenje veša pre nego što se program završi. Ako to morate da učinite, izvadite sav veš brzo i postavite ga tako da otpusti toplotu. Odeća koja se pere neadekvatno može se spontano zapaliti ili se može zapaliti čak i nakon završetka sušenja.
- Morate da obezbedite dovoljnu ventilaciju kako biste sprečili da se gasovi koji izlaze iz uređaja koji rade sa raznim vrstama goriva, kao i otvoreni plamen, sakupljaju u prostoriji zbog efekta povratne vatre.



UPOZORENJE

- Donji veš koji sadrži metalna ojačanja ne treba sušiti u mašini za sušenje veša. Mašina za sušenje veša se može oštetiti ako se metalna ojačanja otkace ili polome u toku sušenja.



NAPOMENA

- Koristite omekšivače i slične proizvode u skladu sa uputstvima njihovih proizvođača.
- Pre ili posle svakog punjenja uvek očistite filter za dlačice. Nikad ne koristite aparat za sušenje bez filtera za dlačice.



UPOZORENJE

- Nikada nemojte sami da pokušavate da popravite mašinu za sušenje veša. Nemojte da vršite nikakve popravke ili procedure zamene rezervnih delova kod ovog proizvoda čak i ako znate ili ste u mogućnosti da to radite, osim ako to nije jasno predloženo u uputstvima za upotrebu ili štampanom servisnom uputstvu. Inače ćete dovesti u opasnost svoj život i živote drugih.
- Ne smeju da postoje vrata koja se zaključavaju, klizaju ili poseduju šarke tako da blokiraju otvaranje vrata za ubacivanje veša na mestu gde treba postaviti mašinu za sušenje veša.
- Postavite mašinu za sušenje veša na mestima pogodnim za upotrebu u domaćinstvu. (Kupatilo, zatvorena terasa, garaža itd.)
- Postarajte se da kućni ljubimci ne uđu u mašinu za sušenje veša. Proverite unutrašnjost mašine za sušenje veša pre korišćenja.
- Nemojte da se naslanjate na vrata mašine za sušenje veša dok su otvorena, jer mogu pasti.



UPOZORENJE

- Otpaci od prediva se ne smeju akumulirati oko mašine za sušenje.
- Mašinu za sušenje veša ne treba koristiti ako se za čišćenje koriste industrijske hemikalije.
- Omekšivači za veš ili slični proizvodi treba da se koriste kako je naznačeno u uputstvima na omekšivačima za veš.
- Izduvni vazduh ne sme da se izbacuje kroz dimnjak koji se koristi za izduvnu paru iz uređaja koji sagorevaju gas ili druga goriva.

1.2 Montaža na mašini za pranje veša

- Treba da se koristi montažni element između dve mašine kada se mašina za sušenje veša montira na mašinu za pranje veša. Uređaj za pričvršćivanje treba da postavi ovlašćeni serviser.
- Ako ukupna težina mašine za pranje veša i mašine za sušenje veša kada su postavljene jedna na drugu, sa punim opterećenjem, je oko 180 kilograma. Proizvođač postavite na čvrst pod koji može da izdrži ovo opterećenje!



UPOZORENJE

- Mašina za pranje veša se ne može postaviti na mašinu za sušenje veša. Obratite pažnju na gornja obaveštenja tokom instalacije vaše mašine za pranje veša.

Tabela za instalaciju za mašinu za pranje i mašinu za sušenje veša

Dubina mašine za sušenje veša	Dubina mašine za pranje veša			
	62 cm	60 cm	54 cm	50 cm v
54 cm	Može da se instalira			Ne može da se instalira
60 cm	Može da se instalira		Ne može da se instalira	

1.3 Namenjena upotreba

- Mašina za sušenje veša je dizajnirana za upotrebu u domaćinstvu. Nije prikladna za komercijalnu upotrebu i ne sme se koristiti izvan svoje namene.
- Ovu mašinu za sušenje veša koristite samo za sušenje veša koji je označen za to.
- Proizvođač ne prihvata odgovornost koja proističe iz nepravilne upotrebe ili prenosa.
- Vek rada mašine za sušenje veša koju ste kupili je 10 godina. Tokom ovog perioda, originalni rezervni delovi će biti dostupni za pravilno rukovanje mašinom za sušenje veša.

1.4 Bezbednost dece

- Materijali pakovanja su opasni za decu. Pakovanja držite dalje od dece.
- Električni proizvodi su opasni za decu. Držite decu dalje od ovog proizvoda dok radi. Nemojte da im dajete da diraju mašinu za sušenje veša. Koristite zaključavanje zbog dece da biste sprečili da deca diraju mašinu za sušenje veša.



NAPOMENA

Zaključavanje zbog dece se nalazi na kontrolnoj tabli.

(Pogledajte Zaključavanje zbog dece)

- Vrata za ubacivanje veša treba da budu zatvorena čak i kada mašina nije u upotrebi.

1.5 Usaglašenost sa WEEE direktivom i odlaganje otpada



Ovaj proizvod je usaglašen sa WEEE direktivom Evropske Unije (2012/19/EU). Ovaj proizvod sadrži simbol klasifikacije za električni i elektronski otpad (WEEE).

Ovaj proizvod je napravljen od delova visokog kvaliteta i materijala za višekratnu upotrebu i pogodni su za reciklažu. Nemojte odlagati proizvod u otpad sa običnim kućnim otpadom i drugim otpadima na kraju veka trajanja. Odložite ga u centar za sakupljanje i reciklažu električnog i elektronskog otpada. Konsultujte se sa svojim lokalnim vlastima da biste saznali o ovim centrima za sakupljanje otpada.



OPASNOST!

- R290 je zapaljivo rashladno sredstvo. Zbog toga pazite da se sistem i cevi ne oštete tokom rada i rukovanja.
- Proizvod udaljite od potencijalnih izvora toplote koji mogu da izazovu paljenje u slučaju oštećenja.
- Ne odlažite proizvod tako što ćete ga spaljivati.

1.6 Usaglašenost sa RoHS

direktivom:

Proizvod koji ste kupili u saglasnosti je sa RoHS direktivom Evropske Unije (2011/65/EU). On ne sadrži štetne i zabranjene materijale navedene u direktivi.

1.7 Informacije o pakovanju

Materijali za pakovanje ovog proizvoda proizvedeni su od materijala koji se mogu reciklirati u skladu sa nacionalnim propisima o zaštiti životne sredine. Materijale za pakovanje ne odlagati zajedno sa kućnim ili drugim otpadom. Odnosite ih na mesta za prikupljanje ambalažnog materijala određena od strane lokalne vlasti.

1.8 Tehničke specifikacije

SB

Visina (min. / maks.)	84,6 cm / 86,6 cm*
Širina	59,7 cm
Dubina	50,8 cm
Kapacitet (maks.)	7 kg**
Neto težina (± %10)	40 kg
Napon	Pogledajte tipsku pločicu***
Označeni ulaz snage	
Šifra modela	

* Min. visina: Visina dok su podesive nožice zatvorene.

Miks. visina: Visina dok su podesive nožice maksimalno otvorene.

** Težina veša za sušenje pre pranja.

*** Tipska pločica se nalazi iza vrata za punjenje.



NAPOMENA

- Tehničke specifikacije mašine za sušenje veša su podložne izmenama bez prethodnog obaveštenja u cilju poboljšanja kvaliteta proizvoda.
- Slike u ovom priručniku su shematske i možda ne odgovaraju u potpunosti ovom proizvodu.
- Vrednosti navedene na oznakama mašine za sušenje veša ili na štampanim materijalima koji su dostavljeni s proizvodom su vrednosti dobijene u laboratoriju prema odgovarajućim standardima. Zavisno od uslova rada i okoline mašine za sušenje veša, vrednosti mogu biti različite.

2 Vaša mašina za sušenje

2.1 Pregled

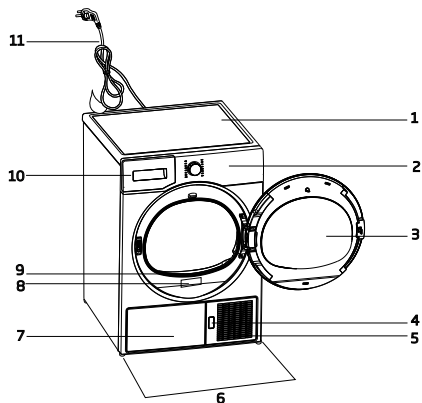

1. Gornji panel
2. Kontrolni panel
3. Vrata za punjenje
4. Dugme za otvaranje ploče u podnožju mašine
5. Ventilacione rešetke
6. Podesive nožice
7. Kod modela gde je rezervoar smešten ispod rezervoar za vodu je unutar donje ploče
8. Tipska pločica
9. Filter za dlačice
10. Fioka rezervoara za vodu (kod modela gde je rezervoar postavljen iznad)
11. Kabl za napajanje

2.2 Sadržaj paketa

	1. Crevo za odvod vode *		6. Posuda za punjenje vode*
	2. Rezervni sunder za fioku za filter*		7. Čista voda*
	3. Priručnik za korisnika		8. grupa mirisnih kapsula*
	4. Korpa za sušenje*		9. Četka*
	5. Korisničko uputstvo za korpu za sušenje*		10. Platno za filtriranje*

*Može se isporučiti sa vašom mašinom u zavisnosti od modela.

3 Postavljanje

Pre pozivanja najbližeg ovlašćenog servisa za instalaciju mašine za sušenje, proverite da li su električne instalacije i crevo za odvod vode odgovarajući tako što ćete pogledati korisničko uputstvo. Ako nisu odgovarajući, kontaktirajte sa kvalifikovanim električarom i tehničarom koji će obaviti potrebne izmene.



NAPOMENA

- Priprema mesta postavljanja mašine za sušenje, kao i električne i kanalizacione instalacije spadaju u odgovornost kupca.



UPOZORENJE

- Pre instalacije vizuelno proverite da li na njemu postoje oštećenja. Ako je proizvod oštećen, nemojte da ga instalirate. Oštećeni proizvodi mogu da izazovu opasnost po vašu bezbednost.
- Neka mašina za sušenje veša miruje 12 sati pre uključivanja.

3.1 Odgovarajuća lokacija za instalaciju

Mašinu za sušenje veša instalirajte na stabilnu i ravnu površinu.

Mašina za sušenje veša je teška. Ne pomerajte je sami.

- Mašinu za sušenje veša koristite u dobro provetrenoj sredini bez prašine.
- Prostor između mašine za sušenje veša i površine ne treba smanjiti materijalima kao što su tepih, drvo i traka.
- Nemojte da prekrivate ventilacione rešetke mašine za sušenje veša.
- Ne smeju da postoje vrata koja se zaključavaju, klizaju ili poseduju šarke tako da blokiraju otvaranje vrata za ubacivanje veša na mestu gde treba postaviti mašinu za sušenje veša.
- Kada se mašina za sušenje veša instalira, treba da ostane na mestu na kome su instalirani priključci. Prilikom instalacije proizvoda se pobrinite da njegova zadnja strana ne bude u dodiru ni sa jednom površinom (slavina, utičnica itd.).

- Proizvod postavite najmanje 1 cm od ivica drugog nameštaja.
- Vaš proizvod može da radi na temperaturama između +5°C i +35°C. U slučaju da radni uslovi premašuju ovaj opseg, to će se negativno odraziti na rad ovog proizvoda, može se i oštetiti.
- Zadnja strana mašine za sušenje treba se postaviti nasuprot zidu.



OPASNOST!

Nemojte da stavljate mašinu za sušenje veša na kabl za napajanje.

*** Zanemarite sledeće upozorenje ako sistem vašeg proizvoda ne sadrži R290**



OPASNOST!

- Proizvod sadrži rashladno sredstvo R290.*
- R290 je ekološko, ali zapaljivo rashladno sredstvo.*
- Obezbedite da dovod vazduha na mašini za sušenje bude otvoren i dobro provetren.*
- Udaljite potencijalne izvore plamena od mašine za sušenje.*

3.2 Skidanje sigurnosne zaštite za transport



UPOZORENJE

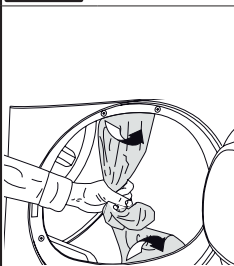

- Uklonite sigurnosnu zaštitu za transport pre prve upotrebe ovog proizvoda.
- Ako se smer otvaranja vaših vrata na uređaju može menjati, pogledajte uputstva za montiranje reverzibilnih vrata.

3.3 Spajanje na odvod

Možete direktno da pošaljete skupljenu vodu kroz dostavljeno crevo za odvod vode umesto da povremeno praznite vodu sakupljenu u rezervoaru za vodu.

Spajanje creva za odvod vode

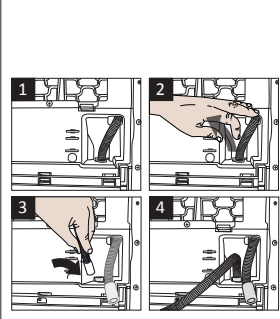
	<p>1-2 Povucite crevo na zadnoj strani mašine za sušenje rukom da biste ga odvojili na mestu na kojem je povezano. Nemojte da koristite nikakve alate za skidanje creva.</p>
<p>3 Priključite jedan kraj creva za odvod priloženog uz mašinu za sušenje na priključak sa kog ste uklonili crevo proizvoda u prethodnom koraku.</p>	
<p>4 Drugi kraj creva spojite direktno na odvod za vodu ili ga stavite u lavabo.</p>	



NAPOMENA

- Crevo za odvod vode treba da se priključi maksimalno na visinu od 80 cm.
- Pazite da se crevo za odvod vode ne gazi i da se ne savija između odvoda i mašine.
- Ako je sa vašim proizvodom dostavljeno pakovanje sa dodacima, pogledajte detaljan opis.

3.4 Podešavanje nožica

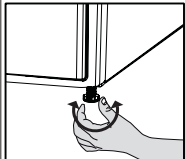
	<ul style="list-style-type: none">• Nožice okrećite na levo ili desno da biste podesili da mašina stoji u ravnoteži i čvrsto.
--	---

3.5 Transport mašine za sušenje veša

Ispustite svu vodu koja je preostala u mašini za sušenje veša.

Ako je uspostavljena direktna veza za odvod vode, uklonite priključke creva.



UPOZORENJE

- Preporučujemo da mašinu za sušenje veša prenosite u uspravnom položaju. Ako mašinu nije moguće nositi u uspravnom položaju, preporučujemo da je nosite nagnutu na desnu stranu gledano spređa.

3.6 Upozorenja o zvucima



NAPOMENA

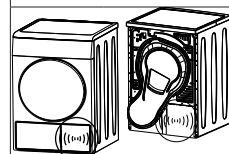

- Normalno je da se povremeno čuje škripanje tokom rada kompresora.
- Voda koja je prikupljena tokom rada pumpe se u rezervoar za vodu. Normalno je da se čuje šum pumpanja tokom ovog procesa.

3.7 Promena lampice za osvetljenje

U slučaju da se u vašoj mašini za sušenje veša koristi lampica za osvetljenje. Da bi promenili svetilju/LED koja se koristi za osvetljenje u vašoj mašini za sušenje, nazovite Ovlašćeni servis. Lampice koje se koriste u ovom uređaju nisu pogodne za osvetljenje soba kod kuće. Ova lampica je namenjena pomoći korisniku kod postavljanja veša u mašinu za sušenje na udoban način. Lampe koje su korišćene u ovom uređaju moraju biti u stanju da izdrže ekstremne fizičke uslove, kao što su vibracije i temperature iznad 50 °C

4 Priprema

4.1 Veš koji može da se suši u mašini za sušenje veša

Uvek se pridržavajte uputstava navedenim na etiketama odeće. Sušite samo veš na čijoj etiketi je navedeno da je pogodan za sušenje u mašini za sušenje veša.

4.2 Veš koji ne može da se suši u mašini za sušenje veša



Artikli sa ovim simbolom se ne smeju sušiti u mašini za sušenje veša.



NAPOMENA

- Osetljive tkanine, vuna, svila, delikatan i vredne tkanine, nepropusne tkanine i zavese od tila nisu pogodni za sušenje u mašini.

4.3 Priprema veša za sušenje

- Veš može međusobno da se zaplete posle pranja. Razdvojite veš pre nego što ga stavite u mašinu za sušenje.
- Sušite odeću sa metalnim delovima kao što su rasjferšlusi, okrenutu.
- Zatvorite rasjferšluse, kuke i šnale kao i dugmad.

4.4 Šta treba uraditi da se uštedi energija

- Kada perete veš, centrifugirajte ga najvećom mogućom brzinom. Stoga, vreme sušenja se skraćuje a potrošnja energije smanjuje.
- Sortirajte veš u zavisnosti od vrste i debljine. Sušite istu vrstu veša zajedno. Na primer, tanke kuhinjske krpe i peškiri se suše brže od debljih peškira za kupatilo.
- Pratite uputstva iz priručnika za korisnike u vezi sa izborom programa.
- Ne otvarajte vrata za punjenje mašine tokom sušenja osim ako je to neophodno. Ako morate da otvorite vrata za punjenje, pazite da ih ne ostavljate otvorena duže vreme.
- Nemojte da dodajete vlažan veš dok je mašina za sušenje u radu.

- Za modele sa kondenzatorom: čistite kondenzator jednom mesečno ili redovno nakon svakih 30 korišćenja.
- Povremeno čistite filter kada na njemu postoji vidljivo gomilanje vazduha ili kada se upali simbol, ukoliko na fioci sa filterom postoji simbol za upozorenje na čišćenje.
- Za modele sa dimnjakom: pridržavajte se uputstava za povezivanje dimnjaka i čistite ga.
- Tokom procesa sušenja dobro provetravajte prostoriju u kojoj se koristi vaša mašina za sušenje veša.

4.5 Odgovarajući kapacitet punjenja

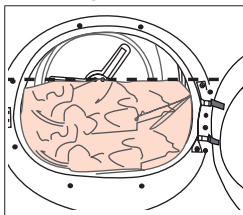

Pratite uputstva koja su navedena u „Tabeli programa i potrošnje”.

Ne stavljajte više veša od vrednosti kapaciteta koje su navedene u tabeli.

Sledeće težine su navedene kao primeri.

Veš	Prosečne težine (gr)*	Veš	Prosečne težine (gr)*
Presvlake za jorgan (duple)	1500	Bluze	150
Presvlake za jorgan (obične)	1000	Pamučne košulje	300
Čaršavi (dupli)	500	košulje	250
Čaršavi (obični)	350	Pamučne haljine	500
Veliki stolnjaci	700	Haljine	350
Mali stolnjaci	250	Džins	700
Salvete	100	Maramice (10 komada)	100
Peškiri za kupanje	700	Majice	125
Peškiri za ruke	350		

* Težina veša za sušenje pre pranja.

5 Rukovanje proizvodom

5.1 Kontrolni panel

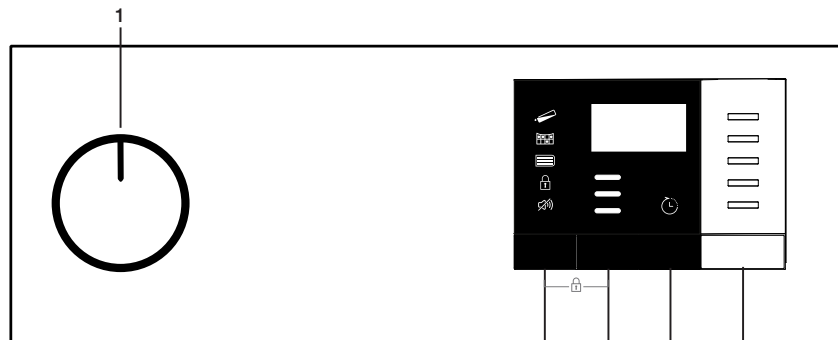

- 1. Dugme za uključivanje/isključivanje/ biranje programa
- 2. Dugme za pokretanje/pripravnost

- 3. Dugme za završetak
- 4. Dugme za nivo sušenja
- 5. Dugme za jačinu zugalice / biranje vremenskih programa

5.2 Simboli



5.3. Priprema mašine za sušenje

- Priključite mašinu za sušenje.
- Otvorite vrata za punjenje mašine.
- Stavite veš za sušenje u mašinu tako da se ne zaglavi.
- Gurnite i zatvorite vrata za punjenje mašine.

Izaberite željeni program pomoću dugmeta za uključivanje/isključivanje/biranje programa, mašina će se uključiti.

i **NAPOMENA**

- Izbor programa pomoću dugmeta za uključivanje/isključivanje/izbor programa ne znači da će program početi. Pritisnite dugme Pokretanje/pripravnost da biste pokrenuli program.

! UPOZORENJE!

- Uverite se da veš nije zaglavio vrata za punjenje mašine.

5.4 Izbor programa i tabela potrošnje

SB				
Programi	Opis programa	Kapacitet (kg)	Brizna centrifuge u mašini za pranje veša (o/min)	Vreme sušenja (minut)
Pamuk Spreмно za peglanje	Jednoslojne ležerne pamučne tkanine suše se tako da ostanu malo vlažne i da budu spremne za peglanje.	7	1000	145
Pamuk Eko	Jednoslojne ležerne pamučne tkanine suše se na najekonomičniji mogući način.	7	1000	179
Pamuk Spreмно za nošenje	Ovaj program možete koristiti za dodatnu suvoću debelog rublja, kao što su pantalone, trenerke. Možete da stavite odeću u orman bez peglanja.	7	1000	204
Pamuk Veoma suvo	Na ovom ciklusu se suše višeslojne ili debele pamučne tkanine koje su otporne na toplotu i teško se suše.	7	1000	214
Sintetika Spreмно za peglanje	Na ovom ciklusu možete da sušite sintetičke tkanine do nivoa pogodnog za peglanje tako što ćete ih ostaviti malo vlažnim da budu praktičnije za peglanje.	4	800	55
Sintetika Spreмно za nošenje	Na ovom ciklusu možete sušiti sve vaše sintetičke tkanine. Možete nasložiti vaš veš u ormar bez peglanja.	4	800	70
Vremenski programi	Možete da birate između vremenskih programa od 10 do 160 minuta da biste postigli željeni nivo sušenja na niskoj temperaturi. Na ovom programu rad mašine za sušenje traje tokom postavljenog vremena, nezavisno od suvoće veša.	-	-	-
Osveživač (Osveživač Vune)	Ventiliše 10 minuta bez duvanja toplog vazduha. Ovim programom možete provetriti pamučnu i platnenu odeću koja je dugo vremena stajala zatvorena kako bi uklonili ustajali miris. Ovaj program možete koristiti za provetravanje i omekšavanje vuninih tkanina koje je dozvoljeno prati u mašini za pranje veša. Ne koristiti za potpuno sušenje.	-	-	10
Osetljivo / Košulja	Suši košulje na osetljiviji način i dovodi do manjeg gužvanja i lakšeg peglanja.	2	1200	50
Džínsy	U ovom programu možete sušiti pantalone, suknje, košulje i jakne od teksasa.	4	1200	140

Odeća za spoljašnje uslove/ sportska odeća (Goretex)	Koristite ga za sušenje odeće od sintetičkih, pamučnih ili mešanih tkanina ili vodonepropusnih proizvoda, kao što su funkcionalna jakna, kišni mantil itd. Pre sušenja, odeću okrenite naopako.	2	1000	130
Pomesati(Dnevni)	Možete da sušite i pamučni i sintetički veš na ovom programu.Ovim programom se može sušiti sportska odeća i odeća za fitness.	4	1000	125
Higijena (BabyProtect+)	Ovo je duži program koji možete da koristite za odeću (odeću za bebe, peškire, donji veš itd.) koja zahteva higijenu. Higijena se obezbeđuje visokom temperaturom ((Ovaj program je identifikovan i odobren od strane Engleske Britanske Fondacije "The British Foundation" (Allergy UK).))	5	800	195
Perje	Svoju odeću, kao što su kaputi, perjane i mikrofiber jakne možete sušiti ako na sebi imaju etiketu da se mogu sušiti u mašini za sušenje veša. Sušiti okrenuto naopako.	-	800	100
Ekspresno 30'	Koristiti ovaj program kako biste imali 2 stvari spremne za peglanje.	0,5	1200	30

Vrednosti potrošnje energije

Programi	Kapacitet (kg)	Brzina centrifuge u mašini za pranje veša (o/min)	Približna količina preostale vlage	Potrošnja energije kWh
Pamuk Eko*	7	1000	60%	1,75
Pamuk Spretno za peglanje	7	1000	60%	1,40
Sintetika Spretno za nošenje	4	800	40%	0,65
	„Program Pamuk Eko“, koji se koristi za puno i delimično punjenje, je standardni program za sušenje na koji se odnose informacije na etiketi i u dokumentaciji, i prikladan je za sušenje normalno vlažnog pamučnog veša, a predstavlja najefikasniji program u pogledu potrošnje energije za sušenje pamučnog veša.			

* : Energetska nalepnica za standardni program (EN 61121:2012) Sve vrednosti u tabeli se utvrđuju u skladu sa standardom EN 61121:2012 standard. Vrednosti potrošnje mogu da variraju od vrednosti u tabeli u zavisnosti od vrste veša, brzine ceđenja, uslova okoline i nivoa napona.



Allergy UK je brend Britanske Asocijacije Alergija. Pečat Odobrenja je kreiran da vodi osobe koje zahtevaju predloge i savete o proizvodu kojeg određeni proizvod ograničava/ redukuje/ eliminiše alergente i značajno smanjuje prisustvo alergenata u ambijentu gde postoje pacijenti sa alergijama. Za cilj ima da omogući naučno testirane proizvode ili proizvode ispitane na način da daju merljivije rezultate.

5.5 Pomoćne funkcije

Zujalica/vreme

Mašina za sušenje pravi zvuk upozorenja kada se program završi. Ako ne želite zvučno upozorenje na mašini, pritisnite dugme Zujalica/vreme. Kada pritisnete dugme Zujalica/vreme, nakon završetka programa će zasvetleti lampica bez zvučnog upozorenja.



NAPOMENA

- Možete da izaberete ovu funkciju pre ili posle pokretanja programa.

Dugme Zujalica/vreme koristi se za podešavanje trajanja programa kada se biraju programi Rek/time.

Nivo sušenja

Dugme za nivo sušenja se koristi za podešavanje željenog nivoa sušenja. Trajanje programa se može promeniti u zavisnosti od izbora.



NAPOMENA

- Ovu funkciju možete da aktivirate isključivo pre početka programa.

Završetak

Možete da odložite vreme završetka programa do 24 časa pomoću funkcije Vreme završetka.

- Otvorite vrata za punjenje i stavite veš.
- Izaberite program sušenja.
- Pritisnite dugme za izbor završetka i podesite kašnjenje koje želite. LED lampica za vreme završetka će svetleti. (Kada se dugme pritisne i drži, vreme završetka se produžava na non-stop).
- Pritisnite dugme Pokretanje/pripravnost. Odbrojavanje za vreme završetka počinje. „:“ Separator na sredini prikazanog vremena odlaganja treperi.



NAPOMENA

- Možete dodati ili ukloniti veš na kraju. Prikazano vreme je zbir normalnog vremena sušenja i vremena završetka. LED lampica za kraj vremena će se isključiti na kraju odbrojavanja, sušenje počinje i LED lampica za sušenje će zasvetleti.

Promena vremena završetka

Ukoliko želite da promenite trajanje tokom odbrojavanja:

Otkazite program okretanjem dugmeta za uključivanje/isključivanje/biranje programa. Izaberite željeni program i ponovite proces izbora vremena završetka.

Otkazivanje funkcije vremena završetka
Ako želite da otkazete odbrojavanje vremena završetka i odmah pokrenete program: Otkazite program okretanjem dugmeta za uključivanje/isključivanje/biranje programa. Izaberite željeni program i pritisnite dugme Pokretanje/pripravnost.

5.6 Indikatori upozorenja



NAPOMENA

- Indikatori upozorenja mogu da variraju u zavisnosti od modela mašine za sušenje veša.

Čišćenje filtera

Kada se program završi, uključice se indikator upozorenja za čišćenje filtera.

Rezervoar za vodu

Ako se rezervoar za vodu napuni dok je program u toku, indikator za upozorenje počinje da treperi i mašina ide u režim pripravnosti. U tom slučaju ispraznite vodu iz rezervoara i pokrenite program pritiskom na dugme Pokretanje/pripravnost. Indikator upozorenja se isključuje i program nastavlja sa radom.

Čišćenje filtera mašine za sušenje veša / Izmjenjivača toplote

Kada se program završi, može zasvetleti simbol za čišćenje izmjenjivača toplote ili filtera.

5.7 Pokretanje programa

Pritisnite dugme Pokretanje/pripravnost da biste pokrenuli program. Indikator Pokretanje/pripravnost i Sušenje svetleće da naznače da je program počeo.

5.8 Zaključavanje zbog dece

Mašina ima zaštitu od dece koja sprečava da tok programa bude prekinut kada se stisnu dugmad u toku programa. Kada se aktivira zaštita od dece, sva dugmad na panelu se onemogućavaju osim dugmeta za uključivanje/isključivanje/biranje programa.

Istovremeno pritisnite dugme za Nivo sušenja i Zujalicu 3 sekunde da biste aktivirali zaštitu od dece.

Zaključavanje zbog dece treba da se deaktivira da biste mogli da započnete novi program nakon što je tekući program završen ili da biste mogli da promenite program. Za deaktivaciju zaštite od dece, zadržite istu dugmad 3 sekunde.



NAPOMENA

- Kada se zaštita od dece aktivira, na ekranu se uključuje indikator upozorenja na zaštitu od dece.
- Zaštita od dece se deaktivira kada se mašina za sušenje isključi i ponovo uključi pomoću dugmeta za Uključivanje/Isključivanje/Otkazivanje.



NAPOMENA

- Kada mašina za sušenje veša radi a zaštite od dece je aktivna, zvučni signal će se oglasiti dva puta kada se okrene dugme za izbor programa. Ako je zaštita od dece deaktivirana bez vraćanja dugmeta za izbor programa u prethodni položaj, program će se završiti usled promene položaja dugmeta za izbor programa.

5.9 Promena programa nakon što je počeo

Možete promeniti izabrani program za sušenje veša i izabrati drugi program nakon što je mašina za sušenje veša počela da radi

- Na primer, izaberite program za Dodatno sušenje okretanjem dugmeta za Uključivanje/Isključivanje/Izbor programa za izbor Dodatnog sušenja umesto Suvo za peglanje.
- Pritisnite dugme Pokretanje/pripravnost da biste pokrenuli program.

Dodavanje i uklanjanje veša tokom pripravnosti

Ako želite da dodate ili uklonite veš nakon početka programa sušenja:

- Pritisnite dugme Pokretanje/pripravnost da prebacite mašinu za sušenje veša u režim pripravnosti. Operacija sušenja se zaustavlja.
- Otvorite vrata za punjenje mašine dok je u stanju pripravnosti i zatvorite vrata nakon dodavanja ili vađenja veša.
- Pritisnite dugme Pokretanje/pripravnost da biste pokrenuli program.



NAPOMENA

- Dodavanje veša posle početka operacije sušenja može izazvati mešanje osušenog i mokrog veša unutar mašine i veš može ostati vlažan nakon sušenja.



NAPOMENA

- Dodavanje ili uklanjanje veša tokom sušenja možete ponoviti koliko god puta želite. Ali ta operacija neprekidno prekida operaciju sušenja, što produžava trajanje programa i povećava potrošnju energije. Dakle, preporučljivo je da dodate veš pre početka programa.
- Ako izaberete novi program okretanjem dugmeta za izbor programa dok je mašina za sušenje veša u režimu pripravnosti, trenutni program će se prekinuti.



UPOZORENJE!

- Ne dodirujte unutrašnju površinu bubnja prilikom dodavanja ili uklanjanja veša tokom tekućeg programa. Površina bubnja je vruća.

5.10 Otkazivanje programa

Ako želite da otkazete program i da prekinete operaciju sušenja iz bilo kog razloga nakon što mašina za sušenje veša počne sa radom, pritisnite dugme za Uključivanje/Isključivanje/Otkazivanje i program će biti otkazan.



UPOZORENJE!

- Unutrašnjost mašine za sušenje veša može biti veoma vruća kada otkazete program, stoga osvežite program da bi se ohladila.

5.11 Kraj programa

Kada se program završi, LED lampice za upozorenje Poslednje/protiv gužvanja i Čišćenje filtera vlakana na programu će zasvetleti.

Vrata za punjenje se mogu otvoriti i mašina za sušenje postaje spremna za novi ciklus rada.

Postavite dugme za Uključivanje/Isključivanje/Izbor programa u položaj Uključeno/Isključeno da biste isključili mašinu za sušenje veša.



NAPOMENA

- Ako ne uklonite veš nakon završetka programa, funkcija za sprečavanje gužvanja veša se aktivira na 2 sata radi sprečavanja gužvanja veša unutar mašine. Program okreće veš u intervalima od 10 minuta radi sprečavanja gužvanja veša.

6 Održavanje i čišćenje

6.1 Unutrašnje površine vrata za punjenje mašine

Đlake i vlakna koji se izdvajaju iz veša tokom procesa sušenja prikupljaju se u filteru vlakana.



NAPOMENA

- Vlakna se formiraju tokom nošenja i pranja odeće.
- Kućište filtera možete očistiti usisivačem.



UPOZORENJE!

- Nakon svakog ciklusa sušenja, očistite filter vlakna i unutrašnju površinu vrata za punjenje.

Za čišćenje filtera:

- Otvorite vrata za punjenje mašine.
- Držite prvi deo (unutrašnji filter) dvodelnog filtera za vlakna i uklonite ga tako što ćete ga povući nagore.
- Prikupite đlake, vlakna i pamučne loptice rukom ili mekom krpom.
- Uklonite drugi deo (spoljašnji filter) povlačenjem nagore.

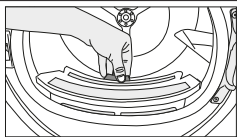
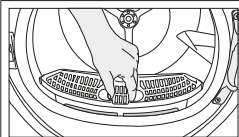

NAPOMENA

- Postarajte se da đlake, vlakna i pamučne loptice ne padnu u kućište gde se filteri instaliraju.

Otvorite oba filtera (gornji i donji) i rukom uklonite vlakna, ili koristite četku za čišćenje na poklopcu za usmeravanje vazduha. A ako je potrebno, koristite usisivač za čišćenje filtera.

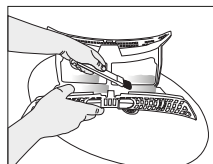
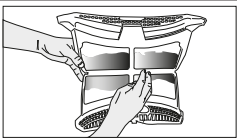
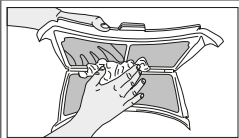

- Očistite oba filtera pod vodom koja teče u smeru suprotnom od nakupljanja vlakana ili korišćenjem meke četke. Osušite filter pre vraćanja.

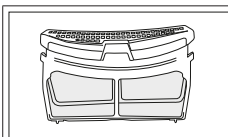
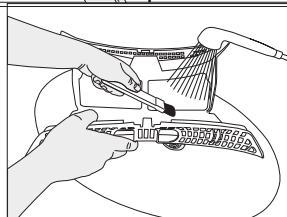
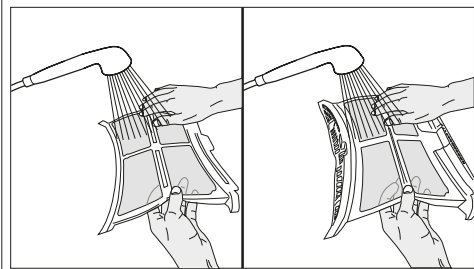

- Ubacite filtere za vlakna jedna na drugi i vratite ih na mesto.

- Očistite unutrašnju površinu prednjih vrata i zaptivke istih mekom vlažnom krpom ili četkom na poklopcu za usmeravanje vazduha

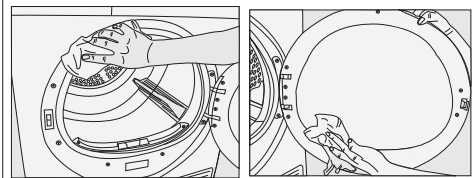

6.2 Čišćenje senzora

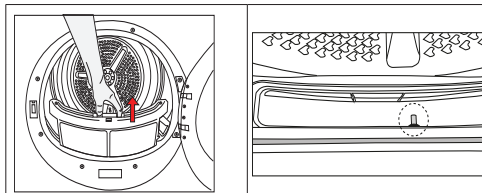

- U mašini za sušenje veša postoji senzor temperature koji otkriva da li je veš suv. Da biste očistili senzor:
- Otvorite vrata za punjenje mašine za sušenje veša.
- Uklonite filter za dlačice tako što ćete ga povući nagore.
- Senzor očistite rukama ako na njemu ima nakupljenog paperja.



NAPOMENA

- Čistite metalne površine senzora 4 puta godišnje.
- Nemojte da koristite alate kada čistite metalne površine senzora.
- Ostavite mašinu da se ohladi ako je još uvek vruća zbog procesa sušenja.



UPOZORENJE!

- Nikada ne koristite rastvarače, sredstva za čišćenje ili slične supstance za čišćenje zbog rizika od požara i eksplozije!

6.3 Pražnjenje rezervoara za vodu

Tokom procesa sušenja se uklonjena vlaga iz veša kondenzuje, a voda koja se stvara se akumulira u rezervoar za vodu. Ispraznite rezervoar za vodu nakon svakog ciklusa sušenja.



UPOZORENJE!

- Kondenzovana voda nije za piće!
- Nikada ne uklanjajte rezervoar za vodu dok je program u toku!

Ako zaboravite da ispraznite rezervoar za vodu, mašina će se tokom sledećih ciklusa sušenja zaustaviti ako se rezervoar za vodu napuni, a simbol upozorenja na rezervoar za vodu će

početi da treperi. Ako je to slučaj, ispraznite rezervoar za vodu i pritisnite dugme Pokretanje/pauza da biste nastavili ciklus sušenja. Za pražnjenje rezervoara za vodu:

1. Pažljivo izvadite rezervoar za vodu iz fioke ili posude.

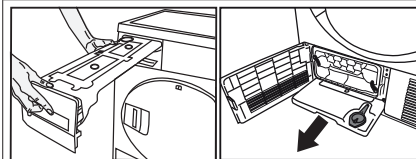

2. Izbacite vodu iz rezervoara.

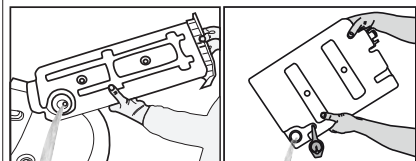

- Ako su se nakupile dlačice u levku rezervoara za vodu, očistite ga pod mlazom vode.
- Rezervoar za vodu vratite na mesto.



NAPOMENA

- Ako se kao opcija koristi direktno ispuštanje vode, nema potrebe za pražnjenjem rezervoara za vodu.

6.4 Čišćenje kondenzatora.

Mala količina vlakna može proći kroz filter za vlakna i sakupljati se na metalnoj površini kondenzatora.

Metalnu površinu kondenzatora treba redovno čistiti.

Ako ikona isparivača treperi na ekranu, proverite metalnu površinu kondenzatora. Ako je prljav, očistite ga. Ovaj deo treba proveriti najmanje jednom u 6 meseci.

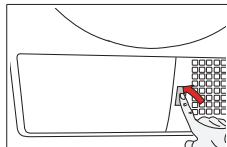

- Otvorite donju ploču tako što ćete je pritisnuti.

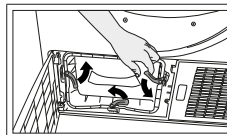

- Da biste otvorili vrata za prolazak vazduha, pomerite bravicu za oslobađanje.

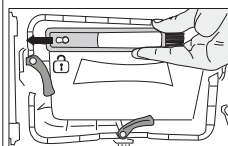

- Potiahnete kefu smerom doľava a vyberte ho. Čistiacu kefu môžete použiť na odstránenie nahromadeného páperia na kovovom povrchu kondenzátora.

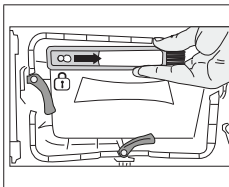

- Umetnite četku u njen otvor gurajući udesno, nakon što očistite kondenzator, prednji poklopac i filter za vlakna.



NAPOMENA

- Četka se nalazi u vrećici sa đtampanim materijalima. Možete je staviti u njeno kućište na poklopac za usmeravanje vazduha nakon prve upotrebe.

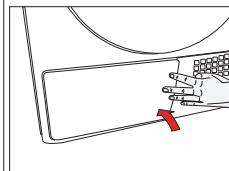

- Nakon što se proces čišćenja završi, stavite vrata za prolazak vazduha na mesto, pomerite bravice da ih zatvorite i zatvorite donju ploču.

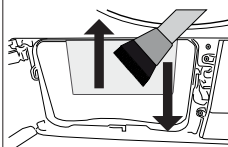

- Nakupljene dlačice na površini kondenzatora treba ukloniti vlažnom krpom ili pokretima četke postavljene na poklopcu za usmeravanje nagore i nadole na kondenzatoru.

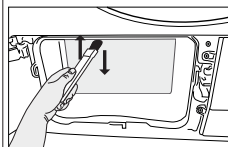

- Nemojte čistiti rebra kondenzatora udesno-levo kako biste izbegli oštećenja.
- Za čišćenje možete koristiti i usisivač sa četkom. Čišćenje kondenzatora se ne preporučuje sa usisivačem bez četkica. .



UPOZORENJE!

- Možete čistiti rukom pod uslovom da nosite zaštitne rukavice. Ne pokušavajte da čistite golim rukama. Možete povrediti ruku na kriLCima kondenzatora. Čišćenjem pokretima s leva nadesno možete oštetiti kriLCa kondenzatora. To može da dovede do problema sa sušenjem.

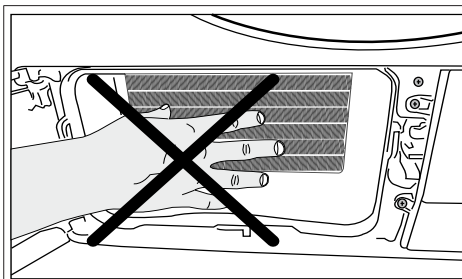

UPOZORENJE!

- Normalno je ako uočite malo vode na plastičnoj površini ispred kondenzatora kada otvorite poklopac za usmeravanje vazduha.

7 Rešavanje problema

Radnja sušenja predugo traje.
Pore filtera za vlakna (unutrašnji i spoljašnji filter) su možda začepljene. >>> Operite filtere za vlakna toplom vodom i osušite ih. Prednja strana isparivača je možda začepljena. >>> Očistite prednju stranu isparivača. Ventilacione rešetke na prednjoj strani mašine su možda zatvorene. >>> Uklonite sve predmete ispred ventilacionih rešetki koje blokiraju vazduh. Ventilacija može biti neodgovarajuća zbog toga što je prostor u kome je mašina postavljena premali. >>> Otvorite vrata i prozore da biste sprečili visoko povećanje temperature u prostoriji. Sloj kamenca se možda nakupio na senzoru vlažnosti. >>> Očistite senzor za vlažnost. Možda je ubačena prekomerna količina veša. >>> Nemojte prekomerno puniti mašinu za sušenje veša. Veš možda nije odgovarajuće isceden. >>> Obavite ceđenje na većoj brzini u mašini za pranje.
Odeća je vlažna nakon sušenja.
Možda je korišćen program koji nije prikladan za vrstu veša. >>> Proverite etikete za održavanje na odeći i izaberite program koji je pogodan za vrstu odeće ili koristite vremenske programe kao dodatak. Pore filtera za vlakna (unutrašnji i spoljašnji filter) su možda začepljene. >>> Operite filtere toplom vodom i osušite ih. Prednja strana isparivača je možda začepljena. >>> Očistite prednju stranu isparivača. Možda je ubačena prekomerna količina veša. >>> Nemojte prekomerno puniti mašinu za sušenje veša. Veš možda nije odgovarajuće isceden. >>> Obavite ceđenje na većoj brzini u mašini za pranje.
Mašina za sušenje se ne uključuje ili program ne može da se pokrene. Mašina za sušenje ne radi nakon što se konfigurise.
Utikač za napajanje je možda iskopčan. >>> Postarajte se da utikač za napajanje bude uključen. Možda su otvorena vrata za punjenje mašine. >>> Proverite da li su vrata za punjenje mašine pravilno zatvorena. Možda nije podešen program ili možda nije pritisnuto dugme za Početak / pauzu / otkazivanje. >>> Proverite da li je program podešen i da li se ne nalazi u položaju Pauza. Možda je aktivirana funkcija za zaključavanje zbog dece. >>> Isključite funkciju zaključavanja zbog dece.
Program je prekinut prevremeno bez razloga.
Vrata za ubacivanje veša su možda u potpunosti zatvorena. >>> Proverite da li su vrata za punjenje mašine pravilno zatvorena. Možda je nestala struja. >>> Pritisnite dugme za pokretanje/pauziranje/otkazivanje da biste pokrenuli program. Možda je rezervoar za vodu pun. >>> Ispraznite rezervoar za vodu.

Odeća se skupila, učvrstnula ili iskrvarila.
Možda je korišćen program koji nije pogodan za određenu vrstu veša. >>> Proverite nalepnice za održavanje na odeći i izaberite program koji je pogodan za odeću.
Voda kaplje iz vrata za punjenje.
Možda su se nakupila vlakna na unutrašnjim stranama vrata za punjenje i na površinama zaptivke vrata za punjenje. >>> Očistite unutrašnju površinu vrata za punjenje i površinu zaptivke vrata za punjenje.
Vrata za punjenje mašine se sama otvaraju.
Vrata za ubacivanje veša su možda u potpunosti zatvorena. >>> Gurnite vrata za punjenje sve dok se ne čuje zvuk zatvaranja.
Simbol upozorenja na rezervoar za vodu svetli/treperi.
Možda je rezervoar za vodu pun. >>> Ispraznite rezervoar za vodu. Crevo za odvod vode je možda presavijeno. >>> Ako je proizvod direktno povezan na odvod za vodu, proverite crevo za ispuštanje vode.
Osvetljenje u mašini za sušenje veša se ne uključuje. (kod modela sa svetlom)
Mašina za sušenje možda nije uključena korišćenjem dugmeta za uključivanje/isključivanje. >>> Proverite da li je mašina za sušenje uključena. Možda je svetlo pregorelo. >>> Obratite se ovlašćenom servisu da biste zamenili lampu.
Ikonica ciklusa protiv gužvanja svetli.
Režim ciklusa protiv gužvanja koji sprečava da se veš u mašini za sušenje pogužva je možda aktiviran. >>> Isključite mašinu za sušenje i izvadite veš.
Ikonica za čišćenje filtera za vlakna svetli.
Filter za vlakna (unutrašnji i spoljašnji filter) možda nije čist. >>> Operite filtere toplom vodom i osušite ih. Na porama filtera za vlakna može se formati sloj koji dovodi do začepljenja. >>> Operite filtere toplom vodom i osušite ih. Filteri za vlakna možda nisu ubačeni. >>> Ubacite unutrašnji i spoljašnji filter na svoja mesta.
Zvučno upozorenje se čuje iz mašine
Filteri za vlakna možda nisu ubačeni. >>> Ubacite unutrašnji i spoljašnji filter na svoja mesta.
Ikonica upozorenja za isparivač treperi.
Prednja strana isparivača je možda začepljena vlaknima. >>> Očistite prednju stranu isparivača. Filteri za vlakna možda nisu ubačeni. >>> Ubacite unutrašnji i spoljašnji filter na svoja mesta.
Osvetljenje u mašini za sušenje se uključuje. (kod modela sa svetlom)
Ako je mašina za sušenje priključena u strujnu utičnicu, ako se pritisne dugme za uključivanje/isključivanje i vrata se otvore, osvetljenje se uključuje. >>> Izvadite utikač mašine za sušenje i postavite dugme za uključivanje/isključivanje u isključeni položaj.



UPOZORENJE!

- Ako problem i dalje postoji nakon što ste slijedeli upute u ovom poglavlju, obratite se prodavcu ili ovlaštenom servisu. Nikada nemojte sami da pokušavate da popravite proizvod.



NAPOMENA

- U slučaju da naiđete na problem kod bilo kog dela vašeg aparata, možete da zatražite zamenu tako što ćete se obratiti ovlašćenom servisu sa brojem modela aparata.
- Rukovanje aparatom kod koga se koriste neoriginalni delovi može dovesti do kvara aparata.
- Proizvođač i distributer nisu odgovorni za kvarove koji nastaju zbog korišćenja neoriginalnih delova.

TEHNIČKI LIST PROIZVODA

U skladu sa Uredbom koju je izdala komisija (EU) br.: 392/2012

Naziv dobavljača ili robna marka		Beko
Naziv modela		DF7412PA 7188301400
Ocena kapaciteta (kg)		7.0
Tip mašine za sušenje veša	Izdovna	-
	Kondenzator	•
Klasa energetske efikasnosti ⁽¹⁾		A++
Godišnja potrošnja energije (kWh) ⁽²⁾		212.0
Vid kontrole	Automatski	•
	Neautomatski	-
Potrošnja energije kod standardnog programa za pamuk pri maksimalnom punjenju (kWh)		1,75
Potrošnja energije kod standardnog programa za pamuk pri delimičnom punjenju (kWh)		0,96
Potrošnja energije u režimu isključeno za standardni program za pamuk pri maksimalnom punjenju, P ₀ (W)		0,50
Potrošnja energije u režimu uključeno za standardni program za pamuk pri maksimalnom punjenju, P ₁ (W)		1,00
Trajanje režima uključeno (min)		30
Standardni program za pamuk ⁽³⁾		•
Vreme za standardni program za pamuk pri maksimalnom punjenju, T _{dry} (min)		179
Vreme za standardni program za pamuk pri delimičnom punjenju, T _{dry1/2} (min)		107
Procenjeno programsko vreme za standardni program za pamuk pri maksimalnom i delimičnom punjenju (T ₁)		138
Klasa efikasnosti kondenzacije ⁽⁴⁾		B
Prosečna efikasnost kondenzacije kod standardnog programa za pamuk pri delimičnom punjenju C _{dry}		81%
Prosečna efikasnost kondenzacije kod standardnog programa za pamuk pri delimičnom punjenju, C _{dry1/2}		81%
Procenjena efikasnost kondenzacije kod standardnog programa za pamuk pri maksimalnom i delimičnom punjenju, C ₁		81%
Nivo zvučne snage standardnog programa za pamuk pri maksimalnom punjenju ⁽⁵⁾		65
Ugrađeno		-

• : Da - : Ne

(1) Skala od A+++ (najefikasnije) do D (najmanje efikasno)

(2) Potrošnja energije na osnovu 160 okretaja sušenja za standardni program za pamuk pri maksimalnom i delimičnom punjenju i potrošnja u režimu smanjene potrošnje. Stvarna potrošnja energije po okretaju zavisiće od toga kako se aparat koristi.

(3) „Program za sušenje pamuka bez peglanja“ korišćen za maksimalno i delimično punjenje, standardni je program za sušenje na koji se odnose podaci na nalepnici i tehničkom listu, što znači da je ovaj program pogodan za sušenje normalno vlažnog pamučnog veša i najefikasniji je program za pamuk u pogledu potrošnje energije.

(4) Skala od G (najmanje efikasno) do A (najefikasnije)

(5) Procenjena prosečna vrednost —L_{WA} izražena u dB(A) u odnosu na 1 pW

Ве молиме, прво прочитајте го прирачникот за употреба!

Почитувам потрошувачу,
Ви благодариме што избравте производ на „Веко“. Се надеваме дека производот, произведен со највисок квалитет и технологија, ќе Ви даде најдобри резултати. Ви препорачуваме да го прочитате внимателно прирачникот и другите придружни документи пред да го користите производот, како и да го зачувате за понатамошно упатување. Ако му го дадете на некој друг производот, дајте им го и прирачникот. Внимавајте на деталите и на предупредувањата наедени на прирачникот за употреба и следете ги упатствата во него. Користете го прирачникот за употреба за моделот наведен на предната страница.



Прочитајте ги упатствата.

Објаснување на симболите
Во прирачникот за употреба се користат следниве симболи:



ОПАСНОСТ!

Предупредување за струен удар.



ОПАСНОСТ!

Предупредување за опасност од пожар.



ПРЕДУПРЕДУВАЊЕ!

Предупредување за опасни истуации во однос на животот и имотот.



ПРЕДУПРЕДУВАЊЕ!

Предупредување за врели површини.



ПРЕДУПРЕДУВАЊЕ!

- Предупредување против опасност од изгореници



ЗАБЕЛЕШКА

Важни информации и корисни совети за употреба.



Материјалите за пакување на производот се произведени од материјали за рециклирање според нашите национални регулативи за животната средина.

Не фрлајте ги остатоците од пакувањето со отпадот од домаќинството или со друг отпад, фрлете ги на соодветните пунктови одредени од локалните власти.



Производот е направен со најнова технологија и во поволни екопошки услови.

1 Важни упатства за безбедноста и за животната средина



ЗАБЕЛЕШКА

- Овој дел содржи безбедносни упатства што ќе помогнат да се заштитите од лични повреди или оштетување на имотот. Гаранцијата нема да важи ако не ги почитувате овие упатства.

1.1 Општа безбедност



ПРЕДУПРЕДУВАЊЕ:

Овој уред може да го користат деца од 8-годишна возраст и лица со намалени физички, сензорни или ментални капацитети или лица кои немаат искуство и знаење, под услов да имаат надзор или упатства во врска со користењето на уредот безбедно и да ги разбираат вклучените опасности. Деца не смеа да си играат со уредот. Чистењето и одржувањето од страна на корисникот не треба да го прават деца без надзор.

Деца помлади од 3 години треба да се држат настрана освен ако не се постојано надгледувани.

- Ногалките за приспособување не треба да се отстранат. Јазот помеѓу машината за сушење алишта и подот не треба да се пополнува со килими, дрво и селотејп. Ова ќе предизвика проблеми кај машината за сушење алишта.



ПРЕДУПРЕДУВАЊЕ:

Инсталирањето и поправањето секогаш нека го прави овластен сервис. Производителот нема никаква одговорност за оштетувања што може да настанат од постапките што ги изведуваат неовластени лица.

- Никогаш не чистете ја машината за сушење алишта со шприцање или истурање вода на нејзе! Може да настане краток спој!

За производитите со функција на пареа:



ПРЕДУПРЕДУВАЊЕ:

- Употребувајте само дестилирана вода или вода кондензирана во резервоарот за вода на машината при програми со пареа. Не употребувајте вода од водоводната мрежа или адитиви. Кога употребувате вода кондензирана во резервоарот за вода, истата треба да биде филтрирана и исчистена од влакненца.
- Не ја отворајте вратата додека се вклучени програми со пареа. Може да биде исфрлена жешка вода.
- Пред да ставите облека на програма со пареа, треба да ги отстраните дамките од истата.
- На програмите со пареа може да ставате само облека која не е валкана или со дамки, односно облека која е со непријатен мирис. (програми за отстранување на миризба)
- Не употребувајте сетови за суво чистење или дополнителни материјали кога машината работи на програма со пареа или која било друга програма.

1.1.1 Безбедност во однос на струјата



ОПАСНОСТ!

- Безбедносните упатства во однос на струјата треба да се следат додека се вклучува машината во струја при инсталирањето.
- Машината не смее да се напојува преку екстерен уред за прекинување, како на пример мерач на времето, или да се вклучи во коло кое редовно се вклучува и исклучува програмски.
- Поврзете ја машината за сушење алишта со приземјена приклучница заштитена со бушон на вредноста наведена на етикетата која го означува видот. Инсталацијата за приземјување нека ја направи квалификуван електричар. Нашата компанија нема да одговара за оштетувања што настануваат кога машината за сушење алишта се користи без приземјување во согласност со локалните регулативи.
- Волтажата и дозволената заштита на бушонот се наведени на плочката со налепницата за видот.
- Волтажата наведена на налепницата со видот мора да одговара на волтажата на електричната мрежа.
- Исклучете ја машината за сушење алишта ако не се користи.
- Исклучете ја машината за сушење алишта од електричната мрежа при инсталирање, одржување, чистење и поправање.
- Не допирајте го кабелот со мокри раце! Никогаш не вадете го кабелот со тегнење, секогаш фатете го приклучокот и повлечете.



ОПАСНОСТ!

- Не користете продолжни кабли, повеќе приклучоци или адаптери за да ја поврзете машината за сушење во струја за да го намалите ризикот од пожар и краток спој.
- Приклучокот на кабелот за струја мора да е лесно достапен по инсталирањето.
- Ако главниот кабел е оштетен треба да се извести Овластената служба.
- Ако машината за сушење алишта е неисправна, не смее да се користи освен ако не ја поправи претставник на овластен сервис! Може да настане краток спој!

1.1.2 Безбедност на производот



ПРЕДУПРЕДУВАЊЕ!

- Проверете дали отворот за воздух на машината за сушење алишта е отворен и добро вентилира.
- Производот содржи средство за разладување.
- R290 е средство за разладување кое е еколошки безбедно, но запаливо.
- Држете го производот понастрана од потенцијални извори на топлина што може да предизвикаат да се запали.



ОПАСНОСТ!

- Прегревање на алиштата во машината за сушење алишта може да настане ако ја прекинете програмата или ако снеса струја додека работи машината за сушење алишта, концентрацијата на топлина може да се самозапали и да предизвика пожар, затоа секогаш активирајте ја програмата за вентилирање да за ја оладите и брзо извадете ги сите алишта од машината за сушење за да ги закачите и да се намали топлината.



ОПАСНОСТ!

- Алиштата што се несоодветно испрани може да се самозапалат, дури и по завршувањето на сушењето.
- Мора да има доволно вентилација за да се спречи гасови да излегуваат од уредите што користат други видови гориво, вклучувајќи и гол пламен, и да се акумулираат во собата за да не дојде до повратен удар.



ПРЕДУПРЕДУВАЊЕ!

- Во машината за сушење алишта никогаш не треба да се суши долен веш што има метална потпора. Машината за сушење алишта може да се оштети ако металната потпора излезе или се скрши додека трае сушењето.



ЗАБЕЛЕШКА

- Користете омекнувачи и слични производи според упатствата на нивните производители.
- Секогаш чистете го филтерот за влакненца од текстил пред или по секое полнење. Никогаш не користете ја машината за сушење алишта ако не е инсталиран филтерот за влакненца.



ПРЕДУПРЕДУВАЊЕ!

- Никогаш не обидувајте се сами да ја поправите машината за сушење алишта. Не поправајте или не заменувајте делови на производот дури и да знаете како или умеете да ја извршите потребната постапка, освен ако тоа не е јасно предложено во упатствата за работа или во издадениот прирачник за сервисирање. Инаку го ставате во опасност својот живот и животот на другите.



ПРЕДУПРЕДУВАЊЕ!

- Не смее да има врата што се заклучува, лизга или е закачена што може да го блокира отворот на вратата за полнење на местото каде што ќе се инсталира машината за сушење алишта.
- Инсталирајте ја машината за сушење на соодветно место во Вашиот дом. (Бања, затворен балкон, гаража итн.)
- Внимавајте да не влегуваат миленици во машината за сушење алишта. Проверете ја внатрешноста на машината за сушење пред да ја користите.
- Не навалувајте се на вратата за полнење на машината за сушење алишта кога е отворена затоа што може да се откачи.
- Не смее да се дозволи да се насоберат влакненца од текстил околу центрифугата
- Центрифугата не треба да се користи доколку биле употребени индустриски хемиски средства за чистење.
- Омекнувачите за алишта или слични производи треба да се користат како што е нагласено во упатствата на омекнувачот.
- Испусниот воздух не смее да биде испуштен во цевка за вентилација која се користи за испуштање на гасови од уреди кои работат на плин или други горива.

1.2 Ставање врз машина за перење алишта

- Уред за фиксирање треба да се користи меѓу двете машини кога се инсталира машината за сушење над машина за перење алишта. Уредот за фиксирање мора да го инсталира претставник на овластен сервис.
- Вкупната тежина на машината за перење алишта и на машината за сушење кога се целосно наполнети и ставени една врз друга изнесува околу 180 кг. Ставете ги производитите на цврст под што може да ги издржи!



ПРЕДУПРЕДУВАЊЕ!

- Машината за перење алишта не може да се стави врз машината за сушење. Внимавајте на предупредувањата наведени погоре во текот на инсталирањето на машината за перење алишта.

Табела за инсталирање на машина за перење алишта и на машина за сушење алишта

Длабочина на машината за сушење алишта	Длабочина на машината за перење алишта			
	62 cm	60 cm	54 cm	< 50 cm
54 cm	Може да се инсталира		Не може да се инсталира	
60 cm	Може да се инсталира		Не може да се инсталира	

1.3 Наменета употреба

- Машината за сушење е наменета за домашна употреба. Не е соодветна за комерцијална употреба и не смее да се користи за други цели од наменетата.
- Користете ја машината за сушење алишта само за сушење алишта што се соодветно обележани.
- Производителот не презема одговорност за неправилното користење или транспортирање.
- Животниот век на машината за сушење што ја купивте е 10 години. Во текот на овој период, оригиналните резервни делови се достапни за да работи правилно машината за сушење.

1.4 Безбедност во однос на деца

- Материјалите од пакувањето се опасни за деца. Чувајте ги материјалите од пакувањето настрана од деца.
- Електричните производи се опасни за деца. Чувајте ги децата подалеку од производот кога работи. Не дозволувајте им да си играат со машината за сушење алишта. Користете го заклучувањето за деца за да спречите децата да си играат со машината за сушење.



ЗАБЕЛЕШКА

- Заклучувањето за деца е на контролната табла. (Види, **Заклучување за деца**)
- Држете ја затворена вратата за полнење дури и кога не се користи машината за сушење алишта.

1.5 Усогласеност со Директивата за отпадна електрична и електронска опрема и ослободување од отпадни производи



Овој производ е во согласност со Директивата на ЕУ за отпадна електрична и електронска опрема (2012/19/EU). Овој производ има симбол за класификација за отпадна електрична и електронска опрема

(Директивата за отпадна електрична и електронска опрема).

Овој производ е направен со висококвалитетни делови и материјали што може да се користат повторно и што се соодветни за рециклирање. Кога ќе дотрае, не се ослободувајте од отпадниот производ во нормалниот домашен отпад и други отпади. Однесете го во пункт за собирање за рециклирање на електрична и електронска опрема. Консултирајте ги локалните власти за да дознаете повеќе за овие собирни пунктови.



ОПАСНОСТ!

- R290 е запаливо средство за разладување. Затоа, проверете системот и цевките да не се оштетени во текот на работењето и ракувањето.
- Држете го производот понастрана од потенцијални извори на топлина што може да предизвикаат да се запали, ако дојде до оштетување.
- Не отстранувајте го производот со горење.

1.6 Усогласеност со Директивата за ограничување опасни супстанции:

Купениот производ е во согласност со Директивата на ЕУ за ограничување опасни супстанции (2011/65/EU). Не содржи штетни или забранети материјали наведени во Директивата.

1.7 Информации за пакувањето

Материјалите за пакување на производот се произведени од материјали кои што може да се рециклираат според нашите национални регулативи за животната средина. Не се ослободувајте од материјалите за пакување заедно со домашниот или друг отпад. Однесете ги во пунктот за собирање материјали за пакување определен од локалните власти.

1.8 Технички спецификации

МК

Висина (мин. / макс.)	84,6 cm / 86,6 cm*
Ширина	59,7 cm
Длабочина	50,8 cm
Капацитет (макс.)	7 кг**
Нето тежина(± %10)	40 кг
Волтажа	Видете го видот на лепница***
Рангиран влез на струја	
Шифра на моделот	

* Мин. висина: Висина со затворени приспособливи ногалки.

Макс. висина: Висина со максимално отворени приспособливи ногалки.

** Тежина на суви алишта пред перење.

*** Етикетата за видот се наоѓа зад вратата за полнење.

	ЗАБЕЛЕШКА
<ul style="list-style-type: none">• Техничките спецификации на машината за сушење се предмет на спецификација без предупредување за подобрување на квалитетот на производот.• Цифрите во овој прирачник се шематски и може да не одговараат целосно на производот.• Вредностите наведени на маркерите на машината за сушење или во другите издадени документи што доаѓаат со машината за сушење се добиени со лабораториско мерење според релевантните стандарди. Во зависност од условите на работење и на животната средина на машината за сушење алишта, овие вредности може да варираат.	

2 Вашата машина за сушење алишта

2.1 Преглед

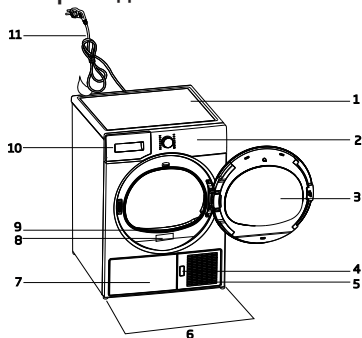

1. Горна плоча
2. Контролна табла
3. Врата за полнење
4. Копче за отворање на заштитната метална плоча
5. Решетки за вентилација
6. Приспособливи ногалки
7. Кај моделите каде резервоарот е во долниот дел, резервоарот за вода е во безбедносната табла.
8. Етикета за вид
9. Филтер за влакненца
10. Фиока за резервоарот за вода (кај модели каде резервоарот е во горниот дел)
11. Кабел за напојување

2.2 Содржина на пакувањето

	1. Црево за испуштање вода *		6. Сад за полнење со вода*
	2. Резервен сунѓер за оделот со филтер *		7. Чиста вода*
	3. Прирачник за употреба		8. Групација на капсули за мирис*
	4. Корпа за сушење*		9. Brush* Четка*
	5. Прирачник за користење на корпата за сушење*		10. Текстил за филтрирање*

*Незадолжително - може да не биде вклучено, во зависност од моделот.

3 Инсталација

Пред да се јавите во најблискиот овластен сервис за инсталирање на машината за сушење, проверете дали електричната инсталација и одводот за вода се соодветни според прирачникот за употреба. Ако не се соодветни, обратете се кај обучен електричар и техничар за да ги направите потребните прилагодувања.



ЗАБЕЛЕШКА

- Подготвувањето на локацијата на машината за сушење како и на инсталациите за струја и отпадна вода се одговорност на купувачот.



ПРЕДУПРЕДУВАЊЕ!

- Пред инсталирање, визуелно проверете дали машината за сушење има некакви дефекти. Ако машината за сушење е оштетена, не ја инсталирајте. Оштетените производи претставуваат безбедносен ризик.
- Почekaјте 12 часа пред да почнете да ја употребувате машината за сушење алишта.

3.1 Соодветна локација за инсталирање

Инсталирајте ја машината за сушење алишта на стабилна и рамна површина.

Машината за сушење е тешка. Не поместувајте ја сами.

- Вклучете ја машината за сушење алишта во добро вентилирана околина без прашина.
- Јазот помеѓу машината за сушење алишта и површината не треба да се пополнува со килими, дрво и селотејп.
- Не покривајте ги решетките за вентилирање на машината за сушење алишта.
- Не смее да има врата што се заклучува, лизга или е закачена што може да го блокира отворот на вратата за полнење на местото каде што ќе се инсталира машината за сушење алишта.
- Откако ќе се инсталира машината за сушење, треба да остане на исто место каде што е поврзана. Кога ја инсталирате машината за сушење алишта, проверете задниот сид на машината да не допира до ништо (славина, штекер итн.)
- Ставете ја машината за сушење на најмалку 1 цм подалеку од рабовите на другиот мебел.

- Машината за сушење алишта може да работи на температури од +5°C до +35°C. Ако условите за работа се под или над овие температури, тоа значително ќе влијае врз работењето на машината за сушење алишта и може да се оштети.
- Задната површина на центрифугата треба да е свртена кон сид.



ОПАСНОСТ!

Не ставајте ја машината за сушење на кабелот за струја.

* Игнорирајте го ова предупредување ако системот на вашиот производ не содржи R290.



ОПАСНОСТ!

- Машината за сушење алишта содржи средство за разладување R290.*
- R290 е средство за разладување кое е еколошки безбедно, но запаливо.
- Проверете дали отворот за воздух на машината за сушење алишта е отворен и добро вентилира.*
- Потенцијалните извори на оган чувајте ги подалеку од машината за сушење алишта.*

3.2 Отстранување на заштитата за транспортирање



ПРЕДУПРЕДУВАЊЕ!

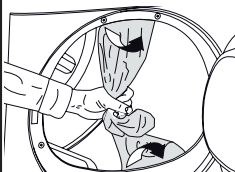

- Отстранете ја заштитата за транспортирање пред првпат да ја користите машината за сушење алишта.
- Ако страната на отворање на вратата на уредот може да се промени, видете ги упатствата за монтирање на реверзибилна врата.

3.3 Поврзување со одводот

Може директно да ја истурате собраната вода преку цревето за одвод кое го добивате со производот наместо повремено да ја истурате водата насобрана во резервоарот за вода.

Собирање на цревето за одвод

	<p>1-2 Повлечете го цревето на задниот дел од машината за сушење алишта за да го откачите од таму каде што е поврзано. Не користете алатки за отстранување на цревето.</p>
<p>3 Поврзете еден крај од цревето за одвод кое доаѓа со машината за сушење алишта со местото на поврзување од каде што го отстранивте цревето од производот во претходниот чекор.</p>	
<p>4 Поврзете го другиот крај на одводното црево директно за одводот за отпадна вода или за лавабото.</p>	



ПРЕДУПРЕДУВАЊЕ!

- Препорачуваме да ја носите машината за сушење алишта исправена. Ако не можете да ја носите машината во исправена положба, препорачуваме да ја носите навалена кон десната страна, гледано од напред.

3.6 Предупедување за звуците

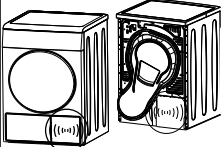
	<h4>ЗАБЕЛЕШКА</h4>
	<ul style="list-style-type: none">• Нормално е повремено да се слушне метален звук од компресорот при работењето.
	<ul style="list-style-type: none">• Водата што се собира во текот на работењето се пумпа во резервоар за вода. Нормално е да се слуша звук на пумпање во текот на процесот.

3.7 Менување на сијалицата за осветлување

Во случај да се користи сијалица за осветлување во машината за сушење алишта. За да ја смените сијалицата/ЛЕД која се користи за осветлување на центрифугата, јавете се во овластениот сервис. Сијалицата(ите) која(и) се користи(ат) во уредот не (с)е соодветна(и) за осветлување на просторија во домаќинството. Наменетата цел на оваа сијалица е да му помогне на корисникот да ја стави полесно облеката во центрифугата. Сијалиците што се користат на овој уред мора да може да ги издржат екстремните физички услови, како што се вибрациите и температурите над 50 °C.



ЗАБЕЛЕШКА

- Цревето за одвод треба да се поврзе на висина од максимум 80 cm.
- Проверувајте да не се гази цревето за одвод и да не се превиткува помеѓу одводот и машината.
- Ако со производот сте добиле пакет со додатоци, видете го деталниот опис.

3.4 Приспособување на ногалките

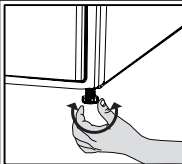
	<ul style="list-style-type: none">• Вртете ги ногалките лево или десно додека машината за сушење алишта не застане рамно и стабилно.
--	--

3.5 Транспортирање на машината за сушење алишта

Извадете ја сета вода што останала во машината за сушење алишта.

Ако е поврзана директно со одводот за вода, откачете го цревето.

4 Подготовка

4.1 Алишта соодветни за сушење во машината за сушење алишта

Секогаш почитувајте ги упатствата на етикетите на облеката. Сушете ги само испраните алишта кои имаат етикета која вели дека може да се сушат во машина за сушење алишта.

4.2 Алишта несоодветни за сушење во машината за сушење алишта



Артикли со овој симбол не треба да се сушат во машината за сушење алишта.



ЗАБЕЛЕШКА

- Деликатни везени ткаенини, волнени, свилени ткаенини, деликатни и вредни ткаенини, непропустливи парчиња и завеси од тул не се соодветни за сушење во машина за сушење алишта.

4.3 Подготвување на алиштата за сушење

- Алиштата може да се заплеткани меѓусебно по перењето. Одвојте ги алиштата пред да ги ставите во машината за сушење алишта.
- Алиштата што имаат метални детали, како што се патенти, свртете ги наопаку.
- Закопчајте ги патентите, кукичките и токите, како и копчињата на постелнината.

4.4 Што да се прави за да се заштеди струја

- Ставете ги алиштата на највисоката можна брзина кога ги перете. Така се крати времето за сушење и се намалува потрошувачката на енергија.
- Сортирајте ги алиштата по вид и дебелина. Сушете ист вид на алишта заедно. На пример, тенките кујнски крпи и прекривки се сушат побрзо од дебелите крпи за во бања.
- Следете ги упатствата во прирачникот за употреба за да изберете програма.
- Не отворајте ја вратата за полнење на машината за време на сушењето освен ако е тоа неопходно. Ако мора да ја отворите вратата за полнење, не држете ја отворена долго време.

- Не додавајте мокри алишта додека работи машината за сушење алишта
- За моделите со кондензатор: чистете го кондензаторот еднаш месечно или редовно после 30 сушења.
- Филтерот чистете го периодично. Прочитајте го делот за Одржување и чистење на филтрите за повеќе информации.
- За модели со цевка за вентилација: следете ги упатствата за поврзување на цевката и чистете ја цевката.
- За време на процесот на сушење добро проветрете ја просторијата каде што работи центрифугата.

4.5 Правилен капацитет за полнење

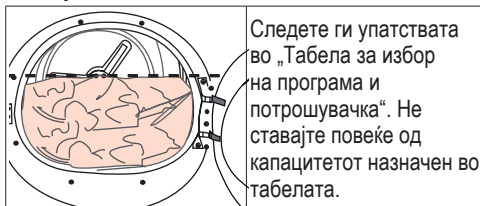

Следниве тежини се дадени како пример.

Алишта	Приближни тежини (g)*	Алишта	Приближни тежини (g)*
Памучни навлаки за јорган (двојни)	1500	Блузи	150
Памучни навлаки за јорган (единични)	1000	Платнени кошули	300
Прекривки за кревет (двојни)	500	Кошули	250
Прекривки за кревет (единични)	350	Памучни фустани	500
Големи прекривки за маса	700	Фустани	350
Мали прекривки за маса	250	Фармерки	700
Платнени салфети	100	Платнени марамчиња (10 парчиња)	100
Крпи за капење	700	Блузи со кратки ракави	125
Крпи за раце	350		

* Тежина на суви алишта пред перење.

5 Користење на производот

5.1 Контролна табла

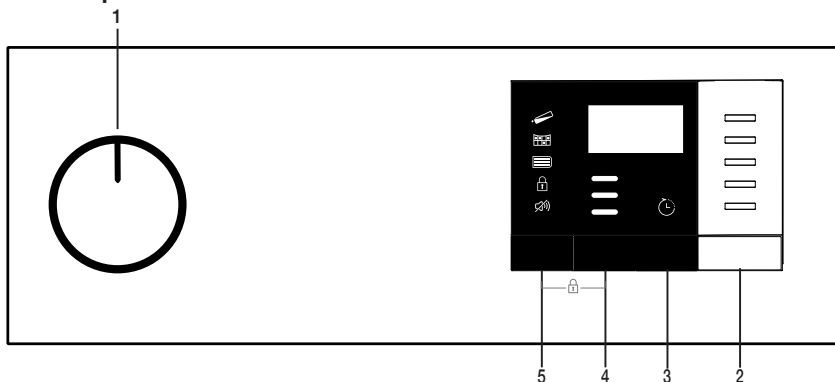

1. Копче за вклучување/исклучување/избор на програма
2. Копче за започнување/мирување
3. Копче за време на завршување
4. Копче за нивото на сушење
5. Копче за избирање Глас на сигнализацијата/Програми со време

5.2 Символи



5.3. Подготвување на машината за сушење

- Вклучете ја машината за сушење во штекер.
- Отворете ја вратата за полнење.
- Ставете ги алиштата во машината за сушење без да ја преполнувате.
- Притиснете за да ја затворите вратата.

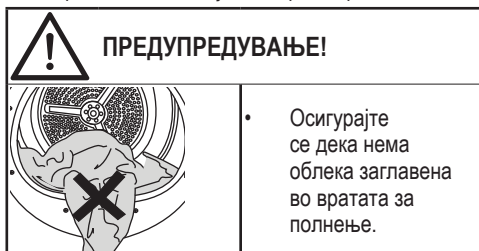

Изберете ја посакуваната програма со копчето за вклучување/исклучување/избор на програма и машината ќе се вклучи.



ЗАБЕЛЕШКА

- Избирањето на програма со копчето за вклучување/исклучување/избор на програма не значи дека програмата започнува. Притиснете го копчето за започнување/мирување (Start/Stand-by) за да започне програмата.

5.4 Табела за избор на програма и потрошувачка

МК				
Програми	Опис на програмата	Капацитет (кг)	Брзина на вртење на машината за перење алишта (rpm)	Време на сушење (минути)
Памук, суво за пеглање	Еднослојни, обични памучни текстили се сушат како малку влажни за да бидат подготвени за пеглање.	7	1000	145
Памук - ЕКО	Еднослојни, обични памучни текстили се сушат најекономично што може.	7	1000	179
Памук, подготвено за носење	Можете да ја користите оваа програма за екстра сува дебела облека, како панталони и комбинезони. Можете да ја ставите облеката во шкаф без пеглање.	7	1000	204
Памук, екстра суво	Повеќеслојни или дебели памучни текстили кои се отпорни на топлина и тешки за сушење, се сушат во овој циклус.	7	1000	214
Синтетика, суво за пеглање	Со овој циклус ожете да ги сушите синтетичките текстили за да бидат малку влажни за пеглање.	4	800	55
Синтетика, подготвено за носење	Со овој циклус можете да ги сушите сите синтетички текстили отпорни на топлина. Можете да ги складирате испраните работи во гардеробер без пеглање.	4	800	70
Временски мерени програми	Може да изберете од програмите со определено време од 10 и 160 минути за испраните алишта да ги исушите по желба на ниска температура. Во оваа програма, центрифугата работи колку што е поставена, независно од тоа колку се исушени алиштата.	-	-	-
Освежи (Освежување волна)	Вентилира 10 минути без да дува врел воздух. Со оваа програма може да вентилирате памучна и ленена облека што била затворена долго време за да ја отстраните мимризбата. Може да ја користите оваа програма за да вентилирате и омекнете волнена облека што може да се пере во машина за перење. Не користете ја за целосно сушење.	-	-	10
Деликатни алишта / Кошули	Ги суши кошулите на почувствителен начин и предизвикува помалку туткање и полесно пеглање.	2	1200	50
Фармерки	Користете ја за сушење фармерки, здолништа, кошули или јакни..	4	1200	140
Надворешни активности/ Спорт (Гортекс)	Користете ја за сушење на облека од синтетика, памук или мешано платно или водоотпорни производи, како што се спортска јакна, јакна за заштита од дожд, итн. Превртете ги наопаку пред сушењето.	2	1000	130
Мешано(Дневно)	Со оваа програма може да сушите и памучни и синтетички испрани алишта. Облека за спорт и за фитнес може да се суши со оваа програма.	4	1000	125
Хигиена (BabyProtect+)	Таа е програма која долго трае и која може да ја користите за алишта за кои е потребна посебна хигиена (бебешки алишта, крпи, долна облека, итн) Посебната хигиена се постигнува со висока температура ((Оваа програма е идентификувана и одобрена од англиската фондација „Британската фондација“ (Allergy UK).))	5	800	195

Пердуви	Можете да ги сушите алишта како што се капуги и јакни со пердуви и полнеж кои имаат етикета дека можат да се стават во машина за сушење. Ве молиме, сушете ги превртени наопаку.	-	800	100
Експрес 30'	Користете ја оваа програма за да имате 2 кошули подготвени за пеглање.	0,5	1200	30
Износи на потрошувачка на енергија				
Програми	Капацитет (кг)	Брзина на вртење на машината за переење алишта (rpm)	Просечна количина на преостаната влажност	Износи на потрошувачка на енергија во kWh
Памук - ЕКО*	7	1000	60%	1,75
Памук - Подготвени за пеглање	7	1000	60%	1,40
Синтетика - Подготвени за носење	4	800	40%	0,65
	„Програмата Памук - ЕКО “ користена на докрај и делумно наполнети алишта е стандардната програма за сушење на која се однесува информацијата на етикетата и на резимето; програмата е соодветна за сушење нормално мокри памучни алишта и е најефикасната програма во однос на потрошувачката на енергија за памук.			

* : Програмата со стандард на Етикетата за енергија (EN 61121:2012) Сите вредности во табелата се одредуваат во согласност со стандардот EN 61121:2012. Износите на потрошувачка може да се разликуваат од износите во табелата во зависност од видот на алишта, бројот на вртежи за цедење, околните услови и промените на волтажата.



Allergy UK е брендот на Британското здружение за алергии. Печатот за одобрување е создаден за да ги упати луѓето на кои им е потребна препорака за производ дека дадениот производ ги ограничува/намалува/елиминира алергените или значајно ја намалува содржината на алергени во околината каде постојат пациенти со алергија. Целта е да се даде сигурност дека производителот се научно тестиран или испитани на начин кој дава мерливи резултати.

5.5 Помошни функции

Сигнализација / време

Машината дава звучно предупредување кога програмата е завршена. Ако не сакате машината да дава звучно предупредување, притиснете на копчето „Сигнализација / Време“ („Buzzer / Time“). Кога ќе го притиснете копчето за сигнализација/време ќе се вклучи светло и нема да биде дадено звучно предупредување кога програмата ќе заврши.



ЗАБЕЛЕШКА

- Може да ја изберете оваа функција пред или по започнување на програмата.

Копчето за сигнализација/време се користи за да се прилагоди времетраењето на програмата, при избрани програми за Сушење како на жица/Време. Ниво на сушење

Копчето за ниво на сушење се користи за прилагодување на посакуваното ниво на суво. Времетраењето на програмата може да се промени во зависност од тоа што е избрано.



ЗАБЕЛЕШКА

- Може да ја активирате оваа функција само пред програмата да започне.

Време на завршување

Можете да го одложите времето на завршување на програмата до 24 часа со функцијата за време на завршување.

1. Отворете ја вратата за полнење и ставете ги алиштата.
2. Изберете ја програмата за сушење.

3. Притиснете го копчето за избирање на време на завршување и поставете го саканото време на одложувањето на крајот. Ќе светне ЛЕД сијаличката за време на завршување (Кога копчето е притиснато и задржано, Времето на завршување континуирано продолжува).
4. Притиснете го копчето започнување/мирување (Start/Stand-by). Започнува одбројување до времето на завршување. “.” Светка сепараторот на средина од прикажаното време на одложување.



ЗАБЕЛЕШКА

- Можете да додавате или отстранувате текстилни производи во рамките на времето за завршување. Прикажаното време е сумата од нормално време на сушење и времето на завршување. ЛЕД сијаличката за време на завршување ќе се исклучи на крајот од одбројувањето, сушењето ќе започне и ќе светне ЛЕД сијаличката за сушење.

Менување на времето на завршување

Ако сакате да го смените траењето во текот на одбројувањето:

Откажете ја програмата со вртење на копчето за вклучување/исклучување/избор на програма. Изберете ја посакуваната програма и повторете го процесот за избор на време на завршување. Откажување на функцијата за време на завршување

Ако сакате да го откажете одбројувањето до времето на завршување и веднаш да започнете со програмата:

Откажете ја програмата со вртење на копчето за вклучување/исклучување/избор на програма. Изберете ја посакуваната програма и притиснете го копчето за започнување/мирување.

5.6 Предупредувачки индикатори



ЗАБЕЛЕШКА

- Предупредувачките индикатори може да се разликуваат во зависност од моделот на машината што ја имате.

Чистење на филтерот

Кога програмата е завршена, се вклучува предупредувачкиот симбол за чистење на филтерот.

Резервоар за вода

Кога програмата е завршена, се вклучува предупредувачкиот симбол за празнење на резервоарот.

Ако резервоарот за вода се наполни додека програмата е во тек, предупредувачкиот индикатор почнува да трепка и машината преминува во состојба на мирување. Во тој случај, испразнете го резервоарот за вода и започнете ја програмата со притискање на копчето започнување/мирување (Start/Stand-by). Се исклучува предупредувачкиот индикатор и програмата продолжува да работи.

Чистење на фиоката на филтерот/ разменуваот на топлина.

Кога програмата ќе заврши, може да се вклучи симболот за чистење на разменуваот на топлина или на фиоката за филтерот.

5.7 Почнување на програмата

Притиснете го копчето за започнување/мирување (Start/Stand-by) за да започне програмата.

Индикаторите за започнување/мирување и сушење ќе светнат за да покажат дека програмата започнала.

5.8 Заклучување за деца

Машината има опција за заклучување за деца со што се спречува прекнување на текот на програмите на машината кога ќе се притиснат копчињата во текот на работењето. Кога заклучувањето за деца е активирано сите копчиња на таблата освен копчето за вклучување/исклучување/откажување се деактивирани. Заедно притиснете ги копчињата за ниво на сушење и сигнализација и задржете 3 секунди за да ја активирате функцијата заклучување за деца. Заклучувањето за деца мора да биде деактивирано за да може да се започне нова програма откако ќе заврши тековната програма или за да може да влијаете врз тековната програма. За да го деактивирате заклучувањето за деца, притиснете ги истите копчиња и држете 3 секунди.



ЗАБЕЛЕШКА

- Кога машината за сушење работи и заклучувањето за деца е активирано, титка трипати кога се врти копчето за избор на програми. Ако заклучувањето за деца е деактивирано без копчето за избор на програми да се врати во претходната состојба, програмата ќе заврши поради промена во позицијата на копчето за избор на програма.

5.9 Менување на програмата откако започнала

Можете да ја замените програмата што сте ја одбрале за сушење на алиштата со друга програма откако машината ќе започне со работа

- На пример, изберете ја програмата Екстра суво со вртење на копчето за вклучување/исклучување/избор на програма за да изберете Екстра суво наместо Суво за пеглање.
- Притиснете го копчето за започнување/мирување (Start/Stand-by) за да започне програмата.

Додавање и вадење алишта во режим на мирување

Ако сакате да додадете или да извадите алишта во/од машината по започнување на програмата за сушење:

- Притиснете го копчето за започнување/мирување за да ја ставите машината во режим на мирување. Процесот на сушење запира.
- Отворете ја вратата за полнење додека машината е во режим на мирување и затворете ја откако ќе додадете или извадите алишта.
- Притиснете го копчето за започнување/мирување (Start/Stand-by) за да започне програмата.



ЗАБЕЛЕШКА

- Кога заклучувањето за деца е активирано се вклучува индикаторот за заклучување за деца на екранот.
- Заклучувањето за деца се деактивира кога ќе се исклучи и повторно вклучи машината со копчето за вклучување/исклучување/откажување.



ЗАБЕЛЕШКА

- Поради додавањето алишта по започнување на сушењето може исушените алишта во машината да се измешаат со мокрите алишта, а со тоа алиштата да останат влажни кога ќе заврши сушењето.
- Додавање или вадење на алишта во текот на сушењето може да се повтори онолку пати колку тоа ви е потребно. Сепак, овој процес постојано би го попречувал процесот на сушење и така би го продолжил траењето на програмата и би ја зголемил потрошувачката на енергија. Затоа се препорачува да се додадат алишта пред програмата да започне.
- Ако се избере нова програма со вртење на копчето за избирање програма додека машината е во режим на мирување, тековната програма запира.



ЗАБЕЛЕШКА

- Ако алиштата не се отстранат откако програмата ќе заврши, опцијата за спречување на гужвање се активира на два часа за да спречи гужвање на облеката која е во машината. Програмата ја врти облеката во интервали од 10 минути за да спречи истите да се изгужваат.



ПРЕДУПРЕДУВАЊЕ!

- Не допирајте ја внатрешната површина на барабанот кога додавате или вадите алишта во текот на програма што трае. Површината на барабанот е врела.

5.10 Откажување на програмата

Ако сакате да ја откажете програмата и да го прекинете процесот на сушење од која било причина откако машината ќе почне да работи, завртете го копчето за вклучување/исклучување/откажување и програмата ќе биде откажана.



ПРЕДУПРЕДУВАЊЕ!

- Внатрешноста на машината ќе биде многу жешка кога ќе ја откажете програмата за време на работење на машината, затоа пуштете ја програмата за освежување за да може да се излади.

5.11 Крај на програмата

Кога програмата ќе заврши, на индикаторот за набљудување на програмата се вклучуваат символите за чистење на филтерот за влакненца и на резервоарот за вода. Вратата за полнење може да се отвори и машината е подготвена за следен циклус.

Свртете го копчето за вклучување/исклучување/избор на програма на позицијата Вклучи/Исклучи (On/Off) за да ја исклучите машината за сушење.

6 Одржување и чистење

6.1 Внатрешна површина на вратата за полнење

Влакната и влакненцата од ткаенини што се одвојуваат од облеката при сушење се собираат во Филтерот за влакненца.

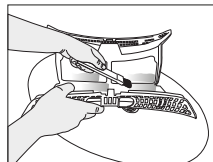
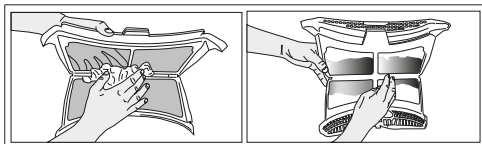

ЗАБЕЛЕШКА

- Влакненцата од ткаенини се формираат при носење и перење на облеката.
- Може да го исчистите отворот на филтерот со правосмукалка.

- Исчистете ги двата филтри под млаз вода во обратна насока од насоката на насобирање на влакненцата или со мека четка. Исусете го филтерот пред да го вратите назад.

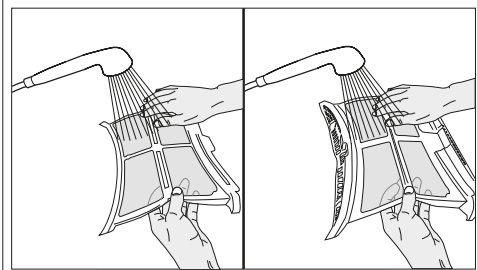

ПРЕДУПРЕДУВАЊЕ!

- По секој циклус на сушење, исчистете ги филтерот за влакненца и внатрешната површина на вратата за полнење.

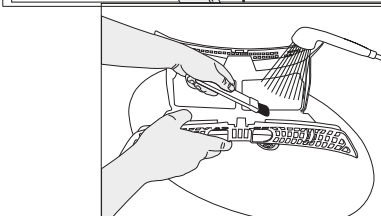

За да го исчистите филтерот за влакненца:

- Отворете ја вратата за полнење.
- Фатете го првиот дел (внатрешен филтер) или дводелниот филтер за влакненца и отстранете го со повлекување нагоре.
- Соберете ги влакната, влакненцата и пуфките од памук со рака или со мека крпа.
- Отстранете го вториот дел (надворешен филтер) со повлекување нагоре.

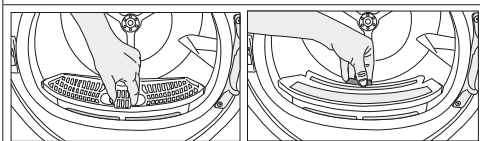

ЗАБЕЛЕШКА

- Осигурајте се дека влакната, влакненцата од ткаенини и памучните пуфки нема да паднат во отворот каде се инсталирани филтрите.

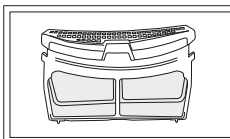

- Вметнете ги филтрите за влакненца еден на друг и наместете ги на место.

- Отворете ги двата филтера (горните и долните) и отстранете ги текстилните влакната со рака или користете четкичка за чистење кај капакот на отворот за насочување на воздухот. Ако е потребно, користете правосмукалка за чистење на филтрите.

- Исчистете ја внатрешната површина на предната врата и нејзините заптивки со мека, влажна крпа или со четката на капакот на отворот за насочување на воздухот

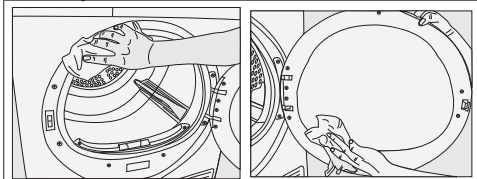

6.2 Чистење на сензорите

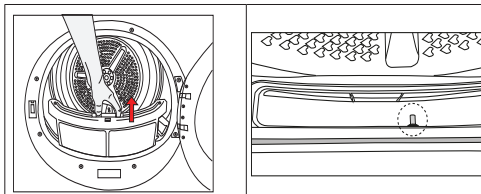

- Во машината за сушење има температурни сензори кои препознаваат дали испраното е суво или не.

За чистење на сензорите:

- Отворете ја машината за полнење на машината за сушење.
- Отстранете го филтерот за влакненца со повлекување.
- Исчистете го сензорот со рака ако се собрале влакненца на него.

ЗАБЕЛЕШКА

- Чистете ги металните површини на сензорите 4 пати годишно.
- Не користете метални алатки кога ги чистите металните површини на сензорите.
- Дозволете да се излади машината за сушење ако е врела од процесот за сушење.

ПРЕДУПРЕДУВАЊЕ!

- Никогаш не користете растворувачи, средства за чистење или слични супстанции за чистење, има ризик од пожар и експлозија!

6.3 Празнење на резервоарот за вода

Влагата на алиштата се отстранува и кондензира во текот на процесот на сушење и водата што излегува се акумулира во резервоарот за вода. Празнете го резервоарот за вода после секое сушење.

ПРЕДУПРЕДУВАЊЕ!

- Кондензираната вода не се пие!
- Никогаш не отстранувајте го резервоарот за вода додека трае програмата!

Ако заборавите да го испразните резервоарот за вода, машината ќе запре во текот на следните циклуси на сушење кога ќе се наполни резервоарот за вода и ќе светне предупредувачкиот симбол на резервоарот за вода. Ако е така, испразнете

го резервоарот за вода и притиснете го копчето Започни/Паузирај за да продолжи циклусот на сушење.

Празнење на резервоарот за вода:

- Внимателно отстранете го резервоарот за вода во фиоката или садот.

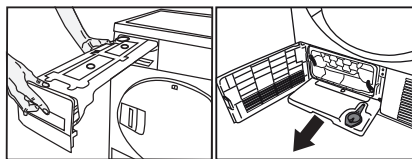

- Испразнете ја водата од резервоарот.

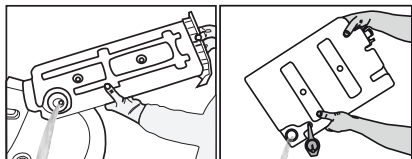

- Ако се собираат влакненца во инката на резервоарот за вода, исчистете ја под млаз вода.
- Ставете го резервоарот за вода на неговото место.

ЗАБЕЛЕШКА

- Ако се користи директен одвод на вода како опција, нема потреба да се празни резервоарот за вода.

6.4 Чистење на кондензаторот

Мала количина текстилни влакна може да помине низ филтерот за текстилни влакна и да се собере на металната површин на кондензаторот.

Металната површина на кондензаторот треба да се чисти редовно.

Ако иконата со испарувач трепери на екранот, проверете ја металната површина на кондензаторот. Ако е валкана, исчистете ја. Овој дел треба да се проверува најмалку еднаш на секои 6 месеци.

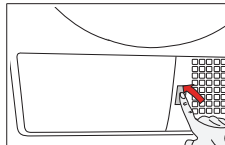

- Отворете ја заштитната табла така што ќе ја притиснете.

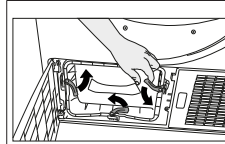

- За да ја отворите вратничката за насочување на воздух, поместете ја заптивката за ослободување.

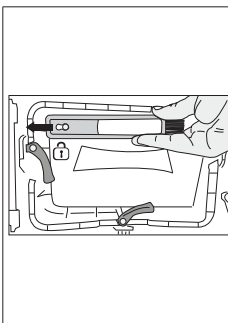

- Повлечете ја четката кон лево и отстранете ја. Можете да ја користите четката за чистење за отстранување на насобраните текстилни влакна на металната површина на кондензаторот.

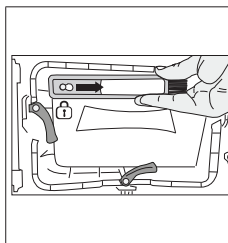

- Вметнете ја четката во дупката, притискајќи кон десно, по чистење на кондензаторот, предниот капак и филтерот за текстилни влакна.

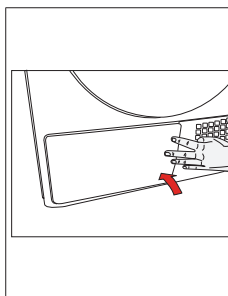

- Откако ќе го завршите процесот на чистење, вратете ја вратничката на насочувачот на воздух на нејзиното место, поместете ги заптивките за да затворите и затворете ја заштитната плоча.

ЗАБЕЛЕШКА

- Четката е во торбата со печатените материјали. Можете да ја ставите во лежиштето на капакот на отворот за насочување воздух по првата употреба.

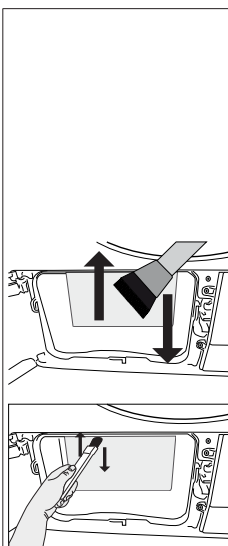

- Собраните текстилни влакна на површината на кондензаторот треба да се отстранат со влажна крпа или со триење со четката ставена на капакот на отворот за насочување на воздухот во правец нагоре-надолу по кондензаторот.
- Ве молиме, не чистете ги перките на кондензаторот во правец десно-лево за да се избегне оштетување.
- Можете да користите и правосмукалка со четка за чистење. Чистење на кондензаторот не се препорачува со правосмукалка без четка.

ПРЕДУПРЕДУВАЊЕ!

- Можете да ги исчистите и со рака, под услов да носите заштитни ракавици. Не обидувајте се да чистите со голи раце. Перките на кондензаторот може да ви ги оштетат рацете. Чистење со движење од лево кон десно може да ги оштети перките на кондензаторот. Тоа може да предизвика проблеми со сушењето.

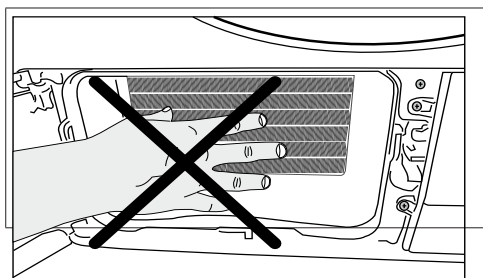

ПРЕДУПРЕДУВАЊЕ!

- Нормално е да се види малку вода на пластичната површина пред кондензаторот кога ќе го отворите капакот на отворот за насочување воздух.

7 Решавање проблеми

Процесот на сушење трае предолго.
Порите на филтерот за влакненца (внатрешен и надворешен филтер) може да се затнати. >>> Измијте го филтерот за влакненца со топла вода и исушете го. Предната страна на испарувачот може да е затната. >>> Исчистете ја предната страна на испарувачот. Решетките за вентилација на предната страна на машината може да се затворени. >>> Отстранете ги сите предмети од пред решетките за вентилација кои го блокираат протокот на воздух. Вентилацијата може да не е соодветна затоа што просторот каде што машината е инсталирана е премногу мал. >>> Отворете ја вратата или прозорците за да спречите температурата во просторијата многу да се зголеми. Може слој од бигор да се наталожил на сензорот за влажност. >>> Исчистете го сензорот за влажност. Може сте ставиле премногу алишта. >>> Не преполнувајте ја машината за сушење алишта. Може алиштата не биле добро исцедени. >>> Пуштете цедење со поголема брзина на машината за перење.
Алиштата се влажни по сушење.
Можеби не е користена програма соодветна за видот на алишта.>>> Проверете ја етикетата на парчето облека и изберете програма соодветна за тој материјал или користете програми како онаа за екстра сушење. Порите на филтерот за влакненца (внатрешен и надворешен филтер) може да се затнати. >>> Измијте ги филтрите со топла вода и исушете ги. Предната страна на испарувачот може да е затната. >>> Исчистете ја предната страна на испарувачот. Може сте ставиле премногу алишта. >>> Не преполнувајте ја машината за сушење алишта. Може алиштата не биле добро исцедени. >>> Пуштете цедење со поголема брзина на машината за перење.
Машината за сушење не се вклучува или програмата не започнува. Машината за сушење не работи откако ќе се постави.
Можеби е исклучен кабелот од штекер. >>> Осигурајте се дека кабелот е вклучен во штекерот. Вратата за полнење може да е отворена. >>> Проверете дали вратата за полнење е правилно затворена. Можеби нема наместена програма или копчето за започнување/пауза/откажување не е притиснато. >>> Проверете дали е поставена програмата и дали машината е во режим „Пауза“. Можеби е активирано заклучувањето за деца. >>> Исклучете го заклучувањето за деца.

Програмата завршила предвреме без причина.
Вратата за полнење може да е целосно затворена. >>> Проверете дали вратата за полнење е правилно затворена. Можеби нема напојување со струја. >>> Притиснете го копчето Почеток/Пауза/Откажување за да почне програмата. Може да е полн резервоарот за вода. >>> Испразнете го резервоарот за вода.
Алиштата се собрале, се стврднале или се оштетиле.
Можеби не се користела програма соодветна за видот на алишта. >>> Проверете ги етикетите за одржување на алиштата и изберете програма која е соодветна за алиштата.
Тече вода од вратата за полнење.
Можеби се собрале влакненца на внатрешните страни на вратата за полнење и на дихтунгот на вратата за полнење. >>> Исчистете ги внатрешните површини на вратата за полнење и површините на дихтунгот на вратата за полнење.
Вратата за полнење се отвора спонтано.
Вратата за полнење може да е целосно затворена. >>> Притиснете ја вратата за полнење додека не го слушнете звукот за затворање.
Вклучен е/светка предупредувачкиот симбол за резервоарот за вода.
Може резервоарот за вода да е полн. >>> Испразнете го резервоарот за вода. Цревото за одвод можеби се откачило. >>> Ако производот е директно поврзан за одводот на отпадна вода, проверете го цревото за одвод.
Светлото во машината за сушење не се вклучува. (На моделите со светло)
Можеби машината за сушење не е вклучена со копчето Вклучи/Исклучи. >>> Проверете дали машината за сушење е вклучена. Можеби сијаличката не функционира правилно. >>> Обратете се кај Овластен сервис за да ја заменат сијаличката.
Иконата за спречување на набори е вклучена.
Можеби е активиран режимот за спречување на набори кој не дозволува облеката во машината да се изгужва. >>> Исклучете ја машината за сушење и извадете ги алиштата.
Иконата за чистење на филтерот за влакненца е вклучена.
Филтерот за влакненца (внатрешен и надворешен филтер) може да е валкан. >>> Измијте ги филтрите со топла вода и исушете ги. Можеби се формирал слој на порите на филтерот за влакненца кој предизвикува затнување. >>> Измијте ги филтрите со топла вода и исушете ги. Можеби не се вметнати филтрите за влакненца. >>> Вметнете ги внатрешниот и надворешниот филтер на нивните места.

Се слуша звучно предупредување од машината

Можеби не се вметнати филтрите за влакненца.
>>> Вметнете ги внатрешниот и надворешниот филтер на нивните места.

Предупредувачката икона за испарувачот светка.

Предната страна на испарувачот може да е затната со влакненца. >>> Исчистете ја предната страна на испарувачот.

Можеби не се вметнати филтрите за влакненца.
>>> Вметнете ги внатрешниот и надворешниот филтер на нивните места.

Светлото во машината за сушење се вклучува. (На моделите со светло)

Ако машината за сушење е вклучена во штекер, копчето Вклучи/Исклучи е притиснато и вратата е отворена; светлото се вклучува. >>> Исклучете ја машината за сушење од штекер или наместете го копчето Вклучи/Исклучи на позицијата „Исклучи“ (Off).



ПРЕДУПРЕДУВАЊЕ!

- Ако продолжи проблемот по следење на инструкциите во овој дел, контактирајте го својот продавач или овластен сервис. Никога не обидувајте се сами да го поправите производот.



ЗАБЕЛЕШКА

- Во случај да најдете на проблем со кој било дел од уредот, можете да побарате замена така што ќе се обратите кај овластениот сервис со бројот на модел на уредот.
- Работење на уредот со неавтентични делови може да предизвика уредот да функционира неправилно.
- Производителот и дистрибутерот не се одговорни за неправилно работење поради неавтентични делови.

РЕЗИМЕ ЗА ПРОИЗВОДОТ

Регулатива за усогласеност делегирана од комисијата (ЕУ) бр. 392/2012 (Complying Commission Delegated Regulation (EU) No 392/2012)

Име на добавувачот или трговска марка		Beiko
Назив на моделот		DF7412PA 7188301400
Одреден капацитет (кг)		7.0
Вид центрифуга	Воздушна вентилација	-
	кондензаторот	•
Класа на енергетска ефикасност ⁽¹⁾		A++
Годишна потрошувачка на енергија (kWh) ⁽²⁾		212.0
Вид контрола	Автоматско	•
	Неавтоматско	-
Потрошувачка на енергија на стандардна програма за памук со докрај наполнети алишта (kWh)		1,75
Потрошувачка на енергија на стандардна програма за памук со делумно наполнети алишта (kWh)		0,96
Потрошувачка на енергија кога е исклучена машината за стандардна програма за памук со докрај наполнети алишта P ₀ (W)		0,50
Потрошувачка на енергија кога е оставена машината за стандардна програма за памук со докрај наполнети алишта P _L (W)		1,00
Траење на режимот кога е оставена машината (мин)		30
Стандардна програма за памук ⁽³⁾		•
Времетраење на стандардната програма за памук со докрај наполнети алишта, T _{ав} (мин)		179
Времетраење на стандардната програма за памук со докрај наполнети алишта T _{ав1/2} (мин)		107
Времетраење на стандардната програма за памук со докрај и делумно наполнети алишта(T _д)		138
Класа на кондензациска ефикасност ⁽⁴⁾		B
Просечна кондензациска ефикасност на стандардна програма за памук со докрај наполнети алишта, C _{ав}		81%
Просечна кондензациска ефикасност на стандардна програма за памук со докрај наполнети алишта, C _{ав1/2}		81%
Мерена кондензациска ефикасност на стандардната програма за памук со докрај и делумно наполнети алишта, C ₁		81%
Ниво на јачина на звук на стандардна програма за памук со докрај наполнети алишта ⁽⁵⁾		65
Вградено		-

• : Да - : Не

(1) Скала од A+++ (најефикасно) до D (најнеефикасно)

(2) Потрошувачка на енергија врз основа на 160 циклуси на сушење на стандардната програма за памук со докрај и делумно наполнети алишта, и потрошувачката во режимите што користат помалку струја. Реалната потрошувачка на енергија по циклус ќе зависи од тоа како се користи уредот.

(3) „Програма за сушење памучни алишта за во плакар“ користена на докрај и делумно наполнети алишта е стандардната програма за сушење на која се однесува информацијата на етикетата и на резимето; програмата е соодветна за сушење нормално мокри памучни алишта и дека тоа е најефикасната програма во однос на потрошувачката на енергија за памук.

(4) Скала од G (најнеефикасно) до A (најефикасно)

(5) Измерена средна вредност — LWA изразена во dB(A) re 1 pW

