

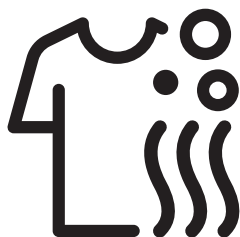

Mašina za pranje i sušenje veša

Uputstvo za upotrebu



HTE7716WBC



Najpre pročitate ovaj korisnički priručnik!

Poštovani kupci,

Zahvaljujemo vam što ste izabrali proizvod kompanije Beko. Nadamo se da ćete dobiti najbolje rezultate od svog proizvoda koji je proizveden vrhunskom tehnologijom najboljeg kvaliteta. Stoga pročitate celokupni priručnik za upotrebu i sve druge prateće dokumente pažljivo pre korišćenja proizvoda i sačuvajte ih za buduću upotrebu. Ako date proizvod nekome, dajte im i priručnik za upotrebu. Poštujte sva upozorenja i informacije u korisničkom priručniku. U ovom korisničkom priručniku korišćeni su sledeći simboli:



OPASNOST!

- Upozorenje zbog strujnog udara.



OPASNOST!

- Upozorenje zbog težine proizvoda



OPASNOST!

- Upozorenje zbog rizika od požara.



OPREZ!

- Upozorenje zbog situacija opasnih po život ili svojinu.



MERE PREDOSTROŽNOSTI!

- Mere predostrožnosti koje je potrebno preduzeti.



INFORMACIJE

- Važne informacije ili korisni saveti u vezi sa upotrebom.



- Pročitate korisnički priručnik.



- Ambalažni materijali ovog proizvoda proizvedeni su od materijala koji se recikliraju u skladu sa propisima.
- Ambalažne materijale ne odlažite zajedno sa kućnim ili drugim otpadom. Odnosite ih na mesta za prikupljanje ambalažnog materijala određena od strane lokalnih organa vlasti.

1 Važna uputstva vezana za bezbednost i životnu sredinu

Ovaj deo sadrži sigurnosna uputstva koja će vam pomoći da se zaštitite od opasnosti koje mogu dovesti do telesnih povreda ili materijalnih šteta. Garancija prestaje da važi ako se ne poštuju ova uputstva.

1.1 Opšta bezbednost



OPREZ!

- Ovaj proizvod mogu da koriste osmogodišnja deca, starija deca i ljudi čije telesne, senzorne ili mentalne sposobnosti nisu u potpunosti razvijene, kao i neiskusne i neveste osobe samo pod nadzorom ili ako su dobili obuku o bezbednom korišćenju proizvoda i opasnostima koje su uključene. Deca ne treba da se igraju ovim proizvodom. Čišćenje i održavanje nikad ne smeju obavljati deca, osim pod nečijim nadzorom. Deca mlađa od 3 godine ne treba da se približavaju mašini osim ako nisu pod neprekidnim nadzorom.



UPOZORENJE!

- Nikad ne stavljajte proizvod na pod pokriven tepihom. U suprotnom može doći do pregrevanja električnih delova zbog nedostatka strujanja vazduha ispod proizvoda. To može da prouzrokuje probleme sa vašim proizvodom.



INFORMACIJE

- Sve radove na instalaciji uvek prepustite kvalifikovanim licima. Proizvođač neće biti odgovoran za oštećenja do kojih može da dođe kada takve radove obavljaju neovlašćena lica.

1.1.1 Električna bezbednost



OPASNOST!

- U slučaju da je proizvod u kvaru, ne sme da se uključuje dok ga ne popravi ovlašćeni serviser. Postoji opasnost od strujnog udara!
- Nikad ne perite proizvod polivanjem vode po njemu! Postoji opasnost od strujnog udara!



OPREZ!

- Ukoliko se kabl za napajanje ošteti, mora da ga zameni proizvođač, serviser ili slično kvalifikovano lica (po mogućstvu električar) ili osoba koju je odredio uvoznik da bi se izbegli mogući rizici.



UPOZORENJE!

- Izvadite strujni utikač kada proizvod nije u upotrebi.
- Nikada nemojte da dirate utikač mokrim rukama! Nikad nemojte da isključujete mašinu iz struje tako da je vučete za kabl, uvek hvatajte samo utikač.
- Isključite proizvod iz struje za vreme instalacije, održavanja, čišćenja i popravke.
- Ne priključivati preko produžnih kablova ili razvodnika.



INFORMACIJE

- Ovaj proizvod je projektovan tako da nastavi da radi u slučaju ponovnog uspostavljanja napajanja posle nestanka struje. Ako želite da otkazete program, pogledajte deo „Otkazivanje programa“.

1.1.2 Bezbednost proizvoda



OPASNOST!

- Nikada nemojte da otvarate vrata mašine ili vadite filter dok još ima vode u bubnju. U suprotnom će postojati opasnost od poplave i povreda zbog vruće vode.



OPREZI!

- Creva za dovod i ispuštanje vode uvek moraju da budu dobro učvršćena i neoštećena. U suprotnom postoji opasnost od curenja vode.



INFORMACIJE

- Nikada nemojte na silu da otvarate zaključana vrata za punjenje veša. Vrata će se odmah otvoriti nakon što se završi ciklus pranja. Ako se mašina nije dovoljno ohladila kada se program završio, vrata za punjenje veša neće moći da se otvore. Sačekajte da se proizvod ohladi. Ako se vrata i dalje ne otvaraju, primenite rešenja koja su priložena za grešku „Loading door cannot be opened“ (Vrata za ubacivanje veša se ne mogu otvoriti) u odeljku Rešavanje problema. Nemojte na silu da otvarate vrata za punjenje veša. Može doći do oštećivanja vrata za punjenje veša i mehanizma zaključavanja.
- Na lokaciji gde se postavlja ovaj proizvod ne smeju da se nalaze vrata sa bravom, vijkom ili šarkom koji će sprečiti da se vrata za punjenje u potpunosti otvore.
- Pratite uputstva na etiketama i kutiji deterdženta.
- Koristite samo deterdžente, omekšivače i dodatke koji se upotrebljavaju za mašine za pranje.
- Ne instalirajte i ne ostavljajte ovaj proizvod na mestima gde može biti izložen spoljašnjim uslovima.
- Nemojte da se igrate komandnim elementima proizvoda.



INFORMACIJE

- Ako je potreban samoneresetujući termički osigurač u skladu sa standardima tada uputstva za uređaje koji uključuju samoneresetujući termički osigurač koji se resetuje isključivanjem sa mreže napajanja treba da sadrže suštinu sledećeg: PAŽNJA: U cilju izbegavanja opasnosti usled nehotičnog resetovanja termičkog osigurača, ovaj uređaj ne sme biti napajan eksternim sklopnim aparatom, kao tajmer, ili priključen na strujno kolo koje se korišćenjem redovno pali i gasi.

1.1.3 Upozorenja po pitanju sušenja



OPASNOST!

- Veš koji je prethodno opran, očišćen, natopljen ili uprljan benzinom, rastvaračima za hemijsko čišćenje ili nekim drugim zapaljivim ili eksplozivnim supstancama ne sme da se suši u mašini jer oni ispuštaju zapaljivu ili eksplozivnu paru. U suprotnom, postojaće rizik od požara.
- Veš zaprljan biljnim uljem, alkoholom, benzinom, gasnim uljem, sredstvom za uklanjanje fleka, terpentinom, voskom ili sredstvom za uklanjanje voska mora da se pere vrućom vodom i velikom količinom deterdženta pre sušenja. U suprotnom, postojaće rizik od požara.



OPASNOST!

- Sunderasta guma (lateks pena), kape za tuširanje, voodootporne tkanine, odeća ili jastuci sa gumenim delovima ili gumeni sunderasti jastuci ne smeju se sušiti pomoću funkcije sušenja. U suprotnom, postojaće rizik od požara.
- Ako koristite lopte za veš, kašike za merenje ili korpe za veš u mašini, ti proizvodi mogu da se otope tokom postupka sušenja. Ako birate funkciju sušenja, nemojte da koristite te proizvode. U suprotnom, postojaće rizik od požara.
- Ako koristite industrijske hemikalije za čišćenje, nemojte da koristite funkciju sušenja. U suprotnom, postojaće rizik od požara.



OPASNOST!

- Ne pipajte staklo vrata za punjenje veša golim rukama nakon sušenja. Postoji opasnost od opekotina.
- Postoji konačni korak, a to je hlađenje, da bi se održavala određena temperatura veša da se obezbedi da se ne ošteti. Možete biti izloženi vrućoj pari ako otvorite vrata pre završetka hlađenja. Postoji opasnost od šurenja.
- Ako se programi sušenja prekinu (kao rezultat otkazivanja programa ili nestanka struje), veš u mašini može biti vruć. Budite pažljivi.



OPREZ!

- Ne zaustavljajte mašinu pre završetka programa sušenja. Ako to morate da uradite, izbacite sav veš, postavite ga na odgovarajuće mesto i sačekajte da se ohladi.
- Vaš proizvod je osmišljen tako da radi na temperaturama između 0 °C i +35 °C.
- Temperatura okruženja između 15 °C i +25 °C pogodna je za vaš proizvod.
- Ne dozvolite da kućni ljubimci uđu u proizvod. Pregledajte unutrašnjost proizvoda pre upotrebe.
- Nemojte da prepunite mašinu tokom sušenja. Pogledajte koji su maksimalni nivoi količine veša navedeni za sušenje.



UPOZORENJE!

- Pre punjenja mašine proverite svaki komad veša i postarajte se da nema upaljača, sitnog novca, metalnih predmeta, igli itd. u njima ili u džepovima.
- Donji veš sa metalnim delovima ne sme da se suši u mašini. Metalni delovi mogu da otpadnu tokom sušenja i oštete mašinu. Postavite ih u vreću ili jastučnicu.
- Nemojte da koristite mašinu za sušenje velikih predmeta kao što su zavesa od tila, zavesa, krevetnina, čebe ili tepih. Veš može da se ošteti.



UPOZORENJE!

- Nemojte da koristite mašinu za sušenje kožne odeće ili odeće koja sadrži kožu (kao što su kožne etikete na farmerkama). Boja kožnih delova može da utiče na druge delove.
- Ako postoji problem koji ne možete da otklonite korišćenjem informacija datih u odeljku bezbednosnih informacija, isključite mašinu i izvucite utikač iz napajanja i pozovite ovlašćenog servisnog agenta.
- Svoju mašinu za pranje i sušenje veša možete da koristite samo za pranje, samo za sušenje ili i za pranje i za sušenje veša. Mašina se samo ne sme koristiti za sušenje mokrog veša samo tokom dužeg vremenskog perioda. Kada se mašina koristi samo za svrhe sušenja, pokrenite program pranja tako da se mašina prazni nakon svakih 15 ciklusa sušenja.



INFORMACIJE

- U mašini ne sušite veš koji nije opran.
- Nemojte da koristite omekšivače ili sredstva za sprečavanje antistatičkog elektriciteta osim ako to preporučuje proizvođač.
- Proizvodi kao što su omekšivači moraju se koristiti u skladu sa uputstvima proizvođača.
- Nemojte da koristite mašinu za sušenje svile, vune i slične delikatne odeće. U suprotnom, vunena odeća se može skupiti i druga osetljiva odeća se može oštetiti.
- Proverite simbole na etiketi odeće pre pranja i sušenja.

1.2 Namena



INFORMACIJE

- Ovaj proizvod je napravljen za upotrebu u domaćinstvu. On nije pogodan za komercijalnu upotrebu i sme da se koristi samo u skladu sa svojom namenom.
- Proizvod mora da se koristi isključivo za pranje, ispiranje i sušenje tekstilnih proizvoda koji imaju odgovarajuću oznaku.
- Proizvođač odriče bilo kakvu odgovornost zbog šteta nastalih usled nepravilne upotrebe i transporta.
- Servisni vek trajanja vašeg proizvoda je 10 godina. Tokom ovog perioda biće dostupni originalni rezervni delovi koji će omogućiti pravilan rad proizvoda.
- Uređaj je namenjen za korišćenje u domaćinstvu i sličnu primenu kao:
 - kuhinjski prostor za personal u prodavnicama, kancelarijama i drugim radnim okruženjima;
 - vikendice;
 - gosti hotela, motela i drugih okruženja za boravak;
 - okruženja sa prenoćištem i doručkom
 - oblasti za zajedničku upotrebu u stambenim blokovima ili perionicama veša.

1.3 Bezbednost dece



OPREZ!

- Deca mlađa od 3 godine ne treba da se približavaju mašini osim ako nisu pod neprekidnim nadzorom.
- Ambalažni materijali su opasni za decu. Ambalažne materijale čuvajte na sigurnom mestu, van domašaja dece.
- Električni proizvodi su opasni za decu. Držite decu dalje od proizvoda dok se koristi. Ne dajte im da se igraju ovim proizvodom. Koristite funkciju zaključavanja zbog dece da biste sprečili da deca manipulišu ovim proizvodom.
- Nemojte zaboraviti da zatvorite vrata za punjenje veša kada napuštate prostoriju u kojoj se nalazi ovaj proizvod.
- Držite sve deterdžente i aditive na sigurnom mestu, dalje od domašaja dece i zatvarajte poklopac posude sa deterdžentom ili zapečatite pakovanje deterdženta.

1.4 Usaglašenost sa WEEE direktivom i odlaganje dotrajalog proizvoda

Ovaj proizvod ne sadrži štetne i zabranjene materijale opisane u dokumentu „Direktiva kontrole otpadne električne i elektronske opreme“. Usaglašen je sa WEEE direktivom.

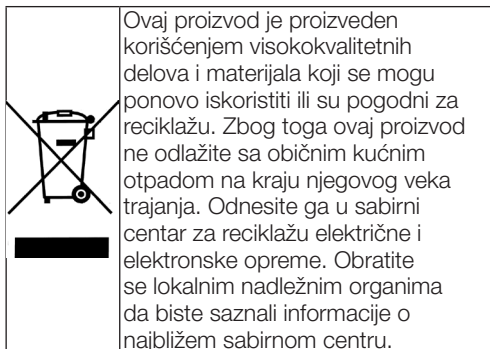

Dajte svoj doprinos u očuvanju životne sredine i prirodnih resursa reciklirajući korišćene proizvode. Radi bezbednosti dece, pre odlaganja proizvoda odsecite kabl za napajanje i polomite mehanizam za zaključavanje vrata za punjenje tako da se onemogući njegovo funkcionisanje. Usaglašenost sa RoHS direktivom
Ovaj proizvod je usaglašen sa RoHS direktivom br. 2011/65/EU. On ne sadrži štetne ili zabranjene materijale navedene u direktivi.

1.5 Informacije o ambalaži

Ambalažni materijali ovog proizvoda su proizvedeni od materijala koji se recikliraju u skladu sa nacionalnim propisima o zaštiti životne sredine. Ne odlažite ambalažu zajedno sa običnim kućnim otpadom. Odnosite ih na mesta za prikupljanje ambalažnog materijala određena od strane lokalnih nadležnih organa.

2 Vaša mašina za pranje i sušenje veša

2.1 Pregled

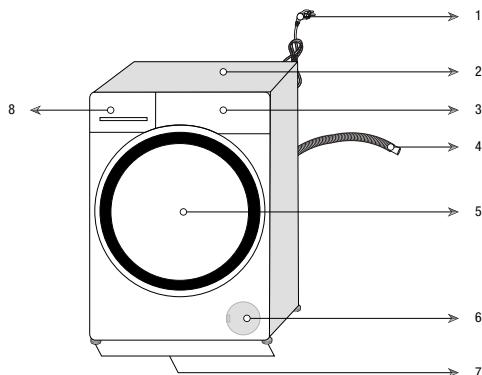

1- Kabl za napajanje	5- Vrata za ubacivanje veša
2- Gornja ploča	6 – Poklopac filtera
3- Kontrolna tabla	7- Podesive nožice
4 – Crevo za odvod vode	8- Fioka za deterdžent

2.2 Sadržaj pakovanja



Kabl za napajanje



Crevo za odvod vode

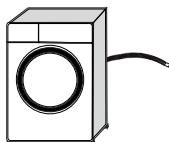

Transportni vijci

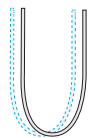

Glavno crevo za dovod vode

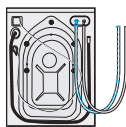

Posuda za tečni deterdžent (*)



Korisnički priručnik



Grupa plastičnih čepova



INFORMACIJE

- Slike u ovom priručniku su shematske i možda ne odgovaraju u potpunosti ovom proizvodu.

(*) Ovo se može isporučiti uz mašinu u zavisnosti od modela proizvoda.

2.3 Tehničke specifikacije

Naziv dobavljača ili zaštitni znak	Beko
Naziv modela	HTE7716WBC
	7165147200
Maksimalna brzina obrtaja (opm)	1400
Kapacitet pranja (pamuk) (kg)	7
Kapacitet sušenja (pamuk) (kg)	4
Ugradno	Ne
Visina (cm)	84
Širina (cm)	60
Dubina (cm)	50
Jednostruki dovod vode / Dvostruki dovod vode	• / -
• Dostupno	
Napon napajanja (V/Hz)	230 V / 50Hz
Ukupna struja (A)	10
Ukupna snaga (W)	2200
Šifra glavnog modela	1417



INFORMACIJE

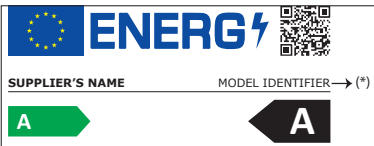

- Informacijama o modelu koje su sačuvane u bazi podataka proizvođača možete pristupiti ulaskom na sledeći web sajt i pretraživanjem identifikatora vašeg modela (*) koji se nalazi na energetske etiketi.

<https://eprel.ec.europa.eu/>



UPOZORENJE!

- Vrednosti potrošnje važe za slučajeve kada je veza sa bežičnom mrežom isključena.

Tabela simbola

3 Instalacija



INFORMACIJE

- Prilikom odabira programa, vaša mašina za pranje veša automatski detektuje količinu veša stavljenog unutra.
- Prilikom instaliranja proizvoda, pre prve upotrebe, potrebno je izvršiti kalibraciju kako bi se osiguralo da se količina veša detektuje na najtačniji način.
- Da biste to uradili, izaberite program za čišćenje bubnja* i otkazite funkciju centrifuge. Pokrenite program bez veša. Sačekajte da se program završi, što će trajati oko 15 minuta.

*Naziv programa može se razlikovati u zavisnosti od modela. Za odgovarajući izbor programa, pregledajte odeljak opisa programa.

Da bi proizvod bio spreman za upotrebu, pročitajte informacije iz korisničkog priručnika i obezbedite priključak za struju, vodu i kanalizaciju. Ako to nije obezbeđeno, pozovite kvalifikovanog električara i vodoinstalatera da instalira potrebne priključke.



OPASNOST!

- Postarajte se da instalacija i električno priključivanje proizvoda bude obavljeno od strane kvalifikovanih lica. Proizvođač neće biti odgovoran za oštećenja do kojih može da dođe kada takve radove obavljaju neovlašćena lica.



OPASNOST!

- Proizvod je pretežak da bi ga nosila jedna osoba.



OPREZ!

- Pre instalacije vizuelno proverite da li na njemu postoje oštećenja. Ako postoje, nemojte ga instalirati. Oštećeni proizvodi predstavljaju opasnost za vašu bezbednost.



MERE PREDOSTROŽNOSTI!

- Kupac je zadužen za pripremu lokacije i električnih, vodovodnih i kanizacionih instalacija na mestu postavljanja.
- Pazite da se creva za dovod i odvod vode, kao i električni kabl, ne saviju, uklješte ili prignječe prilikom postavljanja proizvoda na mesto posle instalacije i procedura čišćenja.

3.1 Odgovarajuća lokacija za instalaciju

- Postavite proizvod na čvrst i ravan pod. Nemojte da ga stavljate na debeo tepih ili druge slične površine.
- Ne stavljajte proizvod blizu ivice ako pod ima stepenike. Takođe ne stavljajte proizvod na platformu.
- Ne stavljajte proizvod na strujni kabl.
- Nemojte da stavljate proizvod u okruženja gde temperatura pada ispod 0 °C. (Pogledajte Upozorenja za sušenje.)
- Preporučuje se da se na stranama mašine ostavi zazor da bi se smanjile vibracije i buka.
- Na mestu instalacije ovog proizvoda ne smeju da postoje vrata sa bravom, klizna vrata ili vrata na šarkama koja će ograničiti potpuno otvaranje vrata za punjenje veša.
- Proizvod koristite u prostoru gde je ventilacija dobra i gde nema prašine.
- Nemojte da postavljate izvore toplote, kao što su ploče za kuvanje, pegle, rerne itd. na mašinu za pranje i nemojte da ih koristite na proizvodu.

3.2 Uklanjanje pojačanja pakovanja



Nagnite mašinu unazad da biste uklonili pojačanja pakovanja. Uklonite pojačanje pakovanja koje je povezano sa trakom.



OPASNOST!

- Proizvod je težak. Uklonite pojačanje pakovanja kako je prikazano na slici.
- Pazite da vam ruka ne ostane zarobljena ispod mašine tokom obavljanja ove procedure.

3.3 Uklanjanje transportnih vijaka



MERE PREDOSTROŽNOSTI!

- Nemojte da skidate transportne vijke pre uklanjanja pojačanja pakovanja.
- Uklonite transportne vijke pre uključivanja mašine za pranje veša! U suprotnom se proizvod može oštetiti.

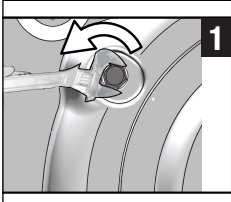

- 1 Koristite alat za otpuštanje svih vijaka dok ne budu mogli slobodno da se okreću.

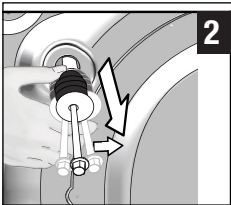

- 2 Uklonite transportne vijke tako što ćete ih polako okretati.

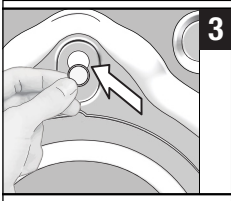

3. Stavite plastične poklopce dostavljene u kesici sa korisničkim priručnikom u rupe na zadnjoj strani.



INFORMACIJE

- Držite transportne vijke na sigurnom mestu da biste ih mogli ponovo koristiti kad se proizvod jednom bude ponovo prenosio.
- Nikad ne premeštajte proizvod bez ispravno montiranih transportnih vijaka!

3.4 Povezivanje dovoda vode



INFORMACIJE

- Pritisak dovoda vode potreban da bi mašina radila mora da bude od 1 do 10 bara (0,1–1 MPa). Morate da imate 10–80 litara vode koja teče iz potpuno otvorene slavine u jednom minutu da bi mašina radila kako treba. Dodajte ventil za smanjivanje pritiska ako je pritisak vode prejak.



OPREZ!

- Modeli sa jednostrukim dovodom vode ne smeju da se spajaju na slavinu sa toplom vodom. U tom slučaju će se oštetiti veš ili će proizvod uključiti zaštitu i neće raditi.
- Ne koristite stara ili korišćena creva za dovod vode na novom proizvodu. To može da prouzrokuje fleke na vašem vešu.

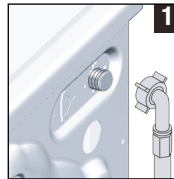

1. Spojite posebno crevo dostavljeno uz proizvod na ulazni priključak za vodu na proizvodu.



OPREZ!

- Kad instalirate proizvod, pazite da je priključak za hladnu vodu pravilno spojen. U suprotnom, vaš veš može na kraju pranja da bude vruć i pohaban.

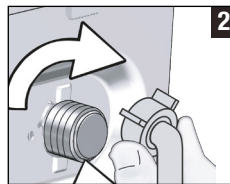

- 2 Zategnite navrtke creva rukom. Nikad ne koristite alat za pritezanje ovih navrtki.



- 3 Otvorite slavine do kraja kad spojite crevo da biste proverili da li na sastavima curi voda.

Ako curi, zatvorite slavinu i uklonite navrtku. Proverite zaptivač i ponovo pažljivo pritegnite navrtku. Da biste sprečili curenje vode, slavine držite zatvorene kada ne koristite proizvod.

3.5 Spajanje na odvod

- Priključite kraj odvodnog creva direktno na kanalizacionu cev, odvod lavaboa ili kade.



OPREZ!

- Vaša kuća može da bude poplavljena ako crevo izađe iz kućišta za vreme izbacivanja vode. Osim toga, postoji opasnost od opekotina zbog visokih temperatura pranja! Da biste sprečili takve situacije i obezbedili neometan dovod vode i pražnjenje mašine, kraj creva za odvod vode dobro učvrstite da crevo ne bi ispalo.

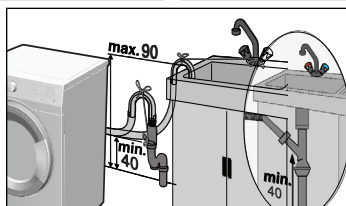
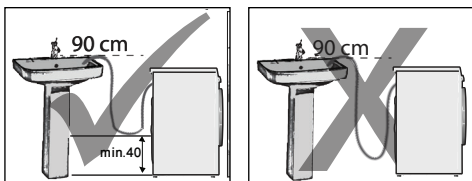

- Priključite crevo na visinu od minimalno 40 cm, a maksimalno 90 cm.
- Ako se crevo postavi uz pod (ili na manje od 40 cm iznad njega) i kasnije podigne, odvod vode postaje otežan i veš može da izađe veoma mokar. Zato treba da se držite visina opisanih na slici.
- Da biste sprečili vraćanje priljeva vode u mašinu i omogućili lako izbacivanje vode, kraj creva ne smete da potopite u izbačenu vodu ili da ga vodite u odvod duže od 15 cm. Ako je previše dugačko, skratite ga.
- Kraj creva ne sme da se savija i ne sme da se gazi, a crevo se ne sme ukleštiti između odvoda i mašine.
- Ako je dužina creva prekratka, dodajte originalno produžno crevo. Dužina creva ne sme da bude veća od 3,2 m. Da biste izbegli probleme sa curenjem vode, veza između produžnog creva i odvodnog creva na proizvodu mora da bude pričvršćena dobro odgovarajućom stegom tako da ne dođe do spadanja i curenja.

3.6 Podešavanje nožica

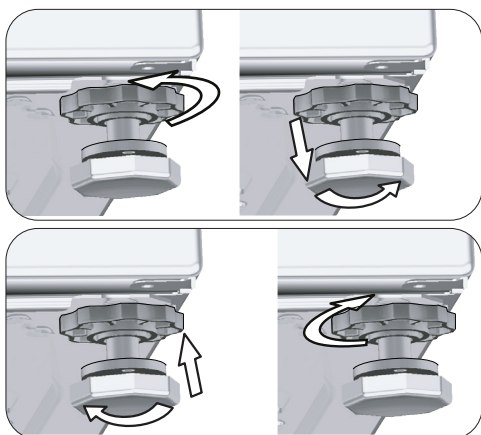

OPREZ!

- Podesite nožice tako da proizvod bude uravnotežen na mestu gde će se koristiti.
- Uravnotežite mašinu podešavanjem nožica.
- Proverite da li se proizvod pomera pritiskanjem gornjih dijagonalnih ivica.
- U suprotnom se može desiti da se proizvod pomeri sa svog mesta i izazove probleme sa vibracijom, bukom i lomovima.
- Ne koristite nikakve alate za popuštanje blokirajućih navrtki. U suprotnom, blokirajuće navrtke mogu da se oštete.

- a) Rukom otpustite blokirajuće navrtke na nožicama.
- b) Podešavajte ih dok proizvod ne bude stajao ravno i uravnoteženo.
- c) Ponovo ručno pritegnite sve blokirajuće navrtke.

3.7 Elektroinstalacije

Proizvod priključite na uzemljenu utičnicu koja je zaštićena osiguračem od 16 A. Naša firma neće biti odgovorna za bilo kakva oštećenja do kojih može da dođe kad se proizvod koristi bez uzemljenja u skladu sa lokalnim propisima.

- Povezivanje mora da bude obavljeno prema nacionalnim standardima.
- Ožičenje kola električne utičnice mora da bude dovoljno tako da zadovolji zahteve uređaja. Korišćenje osigurača za slučaj neispravnog uzemljenja je preporučeno.

- Utikač kabla za napajanje mora da bude pristupačan nakon instalacije.
- Ako je trenutna vrednost osigurača u vašoj kući manja od 16 ampera, neka vam električar ugradi osigurač od 16 ampera.
- Napon naveden u „Tehničkim specifikacijama“ mora da bude jednak naponu vaše električne mreže.

4 Priprema

4.1 Sortiranje veša

- * Sortirajte veš prema vrsti tkanine, boji, prema tome koliko je prljav i prema dozvoljenoj temperaturi vode.
- * Uvek se držite uputstava koja su navedena na etiketama odeće.

4.2 Priprema veša za pranje

- Brushalteri sa žicom i odeća sa metalnim elementima kao što su kopče ili dugmad oštećuju mašinu. Uklonite metalne dodatke ili operite takav veš tako što ćete ga staviti u pamučnu vreću za veš ili pamučnu jastučnicu. Štaviše, ta vrsta odeće može da se prekomerno zagreje tokom procesa sušenja i da ošteti drugu odeću. Nemojte da koristite mašinu za sušenje takve odeće.
- Odeću male veličine, kao što su dečije sokne i najlon čarape, stavite u pamučnu vreću za veš ili pamučnu jastučnicu.
- Zavesa stavlajte tako da ih ne pritiskate. Uklonite dodatke sa zavesa. Ne sušite zavesa od tila u mašini.
- Zatvorite rajsferšluse, zašijte dugmad koja visi i ušijte pocepano.
- Perite proizvode označene sa „pere se u mašini“ ili „pere se na ruke“ samo u odgovarajućem programu. Sušite je tako što ćete je okačiti ili položiti na ravnu površinu. Nemojte da koristite mašinu za sušenje takve odeće.
- Ne perite beli i obojeni veš zajedno. Novi tamni pamučni veš može da ispusti puno boje. Perite ih posebno.
- Koristite samo sredstva za boje koja odgovaraju mašinskom pranju. Uvek se držite uputstava na pakovanju.

	OPASNOST!
<ul style="list-style-type: none"> • Oštećene strujne kablove mora zameniti ovlašćeni serviser. 	

3.8 Transport proizvoda

1. Isključite proizvod iz struje pre transporta.
2. Demontirajte spojeve za dovod i odvod vode.
3. Ispustite svu vodu koja je ostala u proizvodu. Pogledajte 6.5
4. Postavite transportne vijke u obrnutom redosledu u odnosu na proceduru rastavljanja. Pogledajte 3.3

	OPASNOST!
<ul style="list-style-type: none"> • Proizvod je pretežak da bi ga nosila jedna osoba. • Proizvod je težak – dve osobe ga moraju nositi i obratite posebnu pažnju na stepenicama. Ako proizvod padne na vas, može izazvati povrede. 	

	OPREZ!
<ul style="list-style-type: none"> • Ambalažni materijali su opasni za decu. Ambalažne materijale čuvajte na sigurnom mestu, van domašaja dece. 	

	INFORMACIJE
<ul style="list-style-type: none"> • Nikad ne premeštajte proizvod bez ispravno montiranih transportnih vijaka! 	



INFORMACIJE

- Veš koji je bio izložen materijama kao što su brašno, prašina, mleko u prahu itd. mora dobro da se istrese pre stavljanja u mašinu. Takve prašine i praškovi na vešu mogu da se natalože u unutrašnjosti proizvoda tokom vremena i izazovu oštećenje.
- Komade odeće od angore držite u frižideru nekoliko sati pre pranja. Na taj način se smanjuje čebanje.
- Pantalone i osetljivo rublje perite izvratno naopačke.
- Uporne fleke se moraju pravilno obraditi pre pranja. Ako niste sigurni, raspitajte se u radnji za hemijsko čišćenje.
- Izvadite sve stvari iz džepova, kao što su novčići, olovke i spajalice, izvrnite džepove naopačke i iščetkajte ih ako je moguće. Takvi objekti mogu da oštete proizvod ili da izazovu problem sa bukom.

4.3 Saveti za uštedu energije i vode

Sledeće informacije će vam pomoći da ovaj proizvod koristite na ekološki i energetski (ušteda struje i vode) efikasan način.

- Proizvod koristiti za najveći kapacitet koji dozvoljava izabrani program, ali ne preopterećujte mašinu. Pogledajte „Tabelu programa i korišćenja“.
- Poštujte uputstva u vezi sa temperaturom data na pakovanju deterdženta.
- Malo prljav veš perite na niskim temperaturama.
- Koristite brže programe za male količine ili malo prljav veš.
- Ne koristite pretpranje i visoke temperature za veš koji nije mnogo prljav ili isflekan.
- Ako planirate da sušite veš u mašini za sušenje veša, izaberite najveću brzinu centrifuge koja je preporučena za proces pranja.
- Nemojte da koristite više deterdženta nego što je preporučeno na njegovom pakovanju.

4.4 Prvo korišćenje



Pre početka korišćenja proizvoda proverite da li su sve pripreme u skladu sa odeljkom „Važna uputstva vezana za bezbednost i životnu sredinu“ i uputstvima iz odeljka „Instalacija“.

Da biste pripremili proizvod za pranje veša, prvo uključite program za čišćenje doboša. Ako ovaj program nije dostupan na vašoj mašini, koristite metod koji je opisan u odeljku 6.2.



INFORMACIJE

- Koristite sredstvo za uklanjanje kamenca koje je podesno za mašine za pranje veša.
- U proizvodu je ostalo malo vode zbog procesa kontrole kvaliteta u proizvodnji. To ne šteti proizvodu.

4.5 Odgovarajući kapacitet punjenja

Maksimalni kapacitet punjenja zavisi od vrste veša, od toga koliko je prljav i koji program želite da koristite.

Proizvod automatski podešava količinu vode na osnovu težine stavljenog veša.



OPREZ!

- Držite se informacija iz "Tabele programa i korišćenja". Ako je preopterećena, rezultati pranja mašine biće slabiji. Štaviše, mogu se javiti problemi sa bukom i vibriranjem. Za dobar učinak sušenja nemojte da punite mašinu većom količinom veša od preporučene.

Tip veša	Težina (g)	Tip veša	Težina (g)
Kućna haljina	1200	Peškir za ruke	100
Maramica od tkanine	100	Spavačice	200
Čaršav	700	Donji veš	100
Čaršav	500	Muške radne košulje	600
Jastučnica	200	Muška košulja	200
Stolnjak	250	Muška pidžama	500
Peškir	200	Bluze	100

4.6 Stavljanje veša

1. Otvorite vrata za punjenje veša.
2. Komotno stavite veš u proizvod.
3. Gurnite vrata za punjenje da biste ih zatvorili tako da pritom čujete zvuk zaključavanja. Pazite da vrata ništa ne zahvate.



INFORMACIJE

- Vrata za punjenje su zaključana dok je program u toku. Brava će se odmah otvoriti nakon što se završi program pranja. Ako je unutrašnjost mašine prevruća na kraju programa, vrata za punjenje veša neće se otvoriti dok temperatura ne opadne. Ako se vrata ne otvore, primenite rešenja koja su priložena za grešku „Loading door cannot be opened” (Vrata za ubacivanje veša se ne mogu otvoriti) u odeljku Rešavanje problema.



OPREZ!

- Ako se veš ubaci neispravno, može doći do problema u vezi sa bukom i vibracijom u mašini.

4.7 Korišćenje deterdženta i omekšivača



INFORMACIJE

- Kada se koristi deterdžent, omekšivač, štirak, boja za tkaninu, izbeljivač ili sredstvo za uklanjanje kamenca, pažljivo pročitajte uputstvo proizvođača na pakovanju i držite se navedenih vrednosti za doziranje. Koristite čašicu za merenje ako postoji.

4.7.1 Fioka za deterdžent

Fioka za deterdžent se sastoji od 3 odeljka:

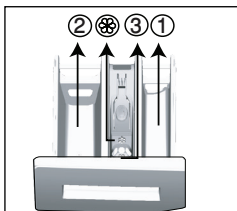

- (1) za pretpranje
- (2) za glavno pranje
- (3) za omekšivač
- (☼) osim toga, postoji sifonski deo u odeljku za omekšivač.

4.7.2 Deterdžent, omekšivač i druga sredstva za pranje

- Dodajte deterdžent i omekšivač pre pokretanja programa pranja.
- Nikada ne ostavljajte otvorenu fioku za deterdžent dok program pranja radi!
- Kada koristite program bez pretpranja, ne stavljajte tečni deterdžent u odeljak za pretpranje (odeljak br. „1”).

- Kod programa sa pretpranjem stavljajte tečni deterdžent u odeljak za pretpranje (odeljak br. „1”).
- Ne birajte program sa pretpranjem ako koristite kesu s deterdžentom ili kuglu za raspršivanje. Stavite kesu s deterdžentom ili kuglu za raspršivanje u mašinu, direktno među vešom. Izvadite ih nakon sušenja.
- Ako koristite tečni deterdžent, nemojte zaboraviti da posudu za tečni deterdžent stavite u odeljak za glavno pranje (odeljak br. 2).
- Kada se mašina nalazi u koraku sušenja, nemojte da dodajete nikakve hemikalije za pranje (tečni deterdžent, omekšivač itd.).

4.7.3 Izbor vrste deterdženta

Tip deterdženta koji treba koristiti zavisi od programa pranja, vrste i boje tkanine.

- Koristite različite deterdžente za beli veš i veš u boji.
- Osetljivu odeću perite specijalnim deterdžentima (tečni deterdžent, šampon za vunu itd.) koji su namenjeni isključivo za osetljivu odeću i za preporučene programe.
- Kada perete odeću tamnije boje i kiltove, preporučuje se korišćenje tečnog deterdženta.
- Vunene stvari perite u preporučenom programu specijalnim deterdžentom koji je namenjen za vunu.
- Molimo pregledajte deo opisa programa za preporučeni program za razne tkanine.
- Sve preporuke oko deterdženata važe za selektivne domete temperature programa.



OPREZ!

- Koristite samo deterdžente proizvedene specijalno za mašinsko pranje.
- Nemojte da koristite sapun u obliku pudera.

4.7.4 Podešavanje količine deterdženta

Količina deterdženta koja će da se koristi zavisi od količine veša, od toga koliko je prljav i od tvrdoće vode.

- Nemojte da koristite količine koje prelaze doze preporučene na pakovanju da biste izbegli problem sa previše pene, lošim ispiranjem, finansijskom uštedama i, na kraju, zaštitom okoline.
- Koristite manje deterdženta za male količine veša ili za malo prljav veš.

4.7.5 Korišćenje omekšivača

Sipajte omekšivač u odeljak za omekšivač fioke za deterdžent.

- Nemojte da pređete znak ($>max<$) na odeljku za omekšivač.
- Ako je omekšivač izgubio tečnost ili je koncentrovan, razblažite ga vodom pre nego što ga stavite u fioku za deterdžent.

4.7.6 Korišćenje tečnih deterdženata

4.7.6.1 Ako proizvod sadrži posudu za tečni deterdžent

- Stavite posudu za tečni deterdžent u odeljak br. „2”.
- Ako je omekšivač izgubio tečnost, razblažite ga vodom pre nego što ga stavite u odeljak.

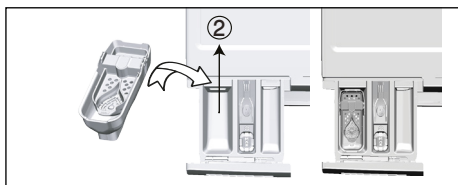

4.7.6.2 Ako je aparat opremljen delom za tečni deterdžent:

- Kada želite da koristite tečni deterdžent, pritisnite prikazanu tačku da biste rotirali aparat. Deo koji ispadne će funkcionisati kao graničnik za tečni deterdžent.
- Ako je neophodno, očistite aparat vodom kada je u odgovarajućem položaju ili tako što ćete ga ukloniti.
- Ako koristite deterdžent u prahu, aparat mora da bude pričvršćen u gornjem položaju.

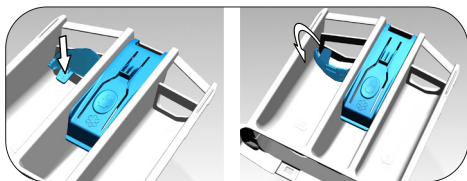

4.7.6.3 Ako proizvod ne sadrži posudu za tečni deterdžent

- Ne koristite tečni deterdžent za pretpranje u programima sa pretpranjem.
- Tečni deterdžent ostavlja fleke na vašoj odeći ako se koristi sa funkcijom odloženog početka. Ako hoćete da koristite funkciju odloženog početka, ne koristite tečni deterdžent.

4.7.7 Korišćenje deterdženta u obliku gela i tablete

- Ako je gustina gel-deterdženta fluidna, a vaša mašina nema specijalnu posudu za teći deterdžent, gel-deterdžent stavite u odeljak za glavno pranje prilikom prvog uzimanja vode. Ako vaša mašina sadrži posudu za tečni deterdžent, sipajte ga u tu posudu pre nego što pokrenete program.
- Ako gustina gel-deterdženta nije fluidna ili je u deterdžent u obliku tablete sa kapsuliranom tečnošću, pre pranja ga stavite direktno u doboš.
- Deterdžent u obliku tablete stavite u odeljak za glavno pranje (odeljak br. „2”) ili direktno u doboš pre pranja.



INFORMACIJE

- Tabletirani deterdženti mogu da ostave talog u fioci za deterdžent. U tom slučaju ostataka, tabletu deterdženta stavite među veš, bliže dnu doboša.



INFORMACIJE

- Tabletirani ili gel deterdžent koristite bez biranja funkcije pretpranja.
- Pre sušenja ne zaboravite da izvadite predmete kao što je plastična posuda za deterdžent iz bubnja.

4.7.8 Korišćenje štirka za veš

- Tečni štirak, štirak u prahu ili koju dodajte u odeljak za omekšivač.
- Nemojte koristiti omekšivač i štirak zajedno u ciklusu pranja.
- Posle korišćenja štirka, obrišite unutrašnjost mašine vlažnom i čistom krpom.

4.7.9 Korišćenje izbeljivača

- Izaberite program sa pretpranjem i dodajte izbeljivač na početku pretpranja. Ne stavljajte deterdžent u odeljak za pretpranje. Alternativno odaberite program sa dodatnim korakom sušenja, dodajte izbeljivač u prazan odeljak fioke za deterdžent i dodajte 1 čašu vode u isti odeljak kad vidite korak ispiranja na ekranu prvi put.
- Nemojte da koristite pomešan izbeljivač i deterdžent.
- Izbeljivač koristite u maloj količini (oko 50 ml) i isperite dobro odeću jer može da iritira kožu. Nemojte da sipate izbeljivač na veš i nemojte da ga koristite sa obojenim vešom.

- Kada koristite izbeljivače na bazi kiseonika, izaberite program koji pere veš na nižoj temperaturi.
- Možete da koristite izbeljivač zasnovan na kiseoniku zajedno sa deterdžentom. Međutim, ako ima drugačiju konzistentnost, najpre dodajte deterdžent u odeljak za deterdžent br. „2” i sačekajte da mašina uzme deterdžent zajedno sa vodom. Dok proizvod nastavlja da uzima vodu, dodajte izbeljivač u isti odeljak.

4.7.10 Korišćenje sredstva za uklanjanje kamenca

- Ako je potrebno, koristite sredstva za uklanjanje kamenca koja su proizvedena specijalno za mašine za pranje veša.

4.8 Saveti za efikasnije pranje

		Odeća			
		Pastelne boje i beli veš	Boje	Crni/veš tamne boje	Osetljivo/Vuna/Svila
		(Preporučeni opseg temperatura zavisi od zaprjanosti: 40–90°C)	(Preporučeni opseg temperatura zavisi od zaprjanosti: hladno -40°C)	(Preporučeni opseg temperatura zavisi od zaprjanosti: hladno -40°C)	(Preporučeni opseg temperatura zavisi od zaprjanosti: hladno -30°C)
Zaprijanost	Veoma prljav (teške mrlje, kao što su mrlje od trave, kafe, voda i tkvi.)	Moguće je da bude potrebno da se mrlje tretiraju ili da se obavi pretpranje. Praškasti i tečni deterdženti koji su preporučeni za beli veš mogu se koristiti u dozama preporučenim za veoma prljav veš. Preporučuje se korišćenje praškastih deterdženata za čišćenje mrlja od blata, kao i mrlja koje reaguju na izbeljivače.	Praškasti i tečni deterdženti koji su preporučeni za veš u boji mogu se koristiti u dozama preporučenim za veoma prljav veš. Preporučuje se korišćenje praškastih deterdženata za čišćenje mrlja od blata, kao i mrlja koje reaguju na izbeljivače. Treba koristiti deterdžente koji ne sadrže izbeljivač.	Praškasti i tečni deterdženti koji su preporučeni za veš u boji i tamne boje mogu se koristiti u dozama preporučenim za veoma prljav veš.	Za osetljivu odeću je bolje koristiti tačne deterdžente. Vunena i svilena odeća mora da se pere specijalnim deterdžentima za vunu.
	Normalno prljav (Na primer, za mrlje koje su izazvane znojenjem na okovratnicama i manžetnima)	Praškasti i tečni deterdženti koji su preporučeni za beli veš mogu se koristiti u dozama preporučenim za normalno prljav veš.	Praškasti i tečni deterdženti koji su preporučeni za veš u boji mogu se koristiti u dozama preporučenim za normalno prljav veš. Treba koristiti deterdžente koji ne sadrže izbeljivač.	Praškasti i tečni deterdženti koji su preporučeni za veš u boji i tamne boje mogu se koristiti u dozama preporučenim za normalno prljav veš.	Za osetljivu odeću je bolje koristiti tačne deterdžente. Vunena i svilena odeća mora da se pere specijalnim deterdžentima za vunu.
	Malo prljav (Nema vidljivih mrlja.)	Praškasti i tečni deterdženti koji su preporučeni za beli veš mogu se koristiti u dozama preporučenim za malo prljav veš.	Praškasti i tečni deterdženti koji su preporučeni za veš u boji mogu se koristiti u dozama preporučenim za malo prljav veš. Treba koristiti deterdžente koji ne sadrže izbeljivač.	Praškasti i tečni deterdženti koji su preporučeni za veš u boji i tamne boje mogu se koristiti u dozama preporučenim za malo prljav veš.	Za osetljivu odeću je bolje koristiti tačne deterdžente. Vunena i svilena odeća mora da se pere specijalnim deterdžentima za vunu.

4.9 Saveti za pravilno sušenje

		Programi				
		Sušenje pamuka	Sušenje sintetike	Zaštita za bebe +	Vreme pranja i sušenja	Operi i nosi
Tip odeće	Izdržljiva odeća sa pamukom	Čaršav, posteljina, dečija odeća, majice, dukserice, izdržljiva pletena odeća, teksas, platnene pantalone, košulje, pamučne čarape itd.	Ne preporučuje se!	Pere odnosno suši! Čaršav, posteljina, dečija odeća, majice, dukserice, izdržljiva pletena odeća, teksas, platnene pantalone, košulje, pamučne čarape itd.	Pere odnosno suši! Čaršav, posteljina, dečija odeća, majice, dukserice, izdržljiva pletena odeća, teksas, platnene pantalone, košulje, pamučne čarape itd.	Odeća bez fleka koja je nošena kratko vreme skao što su košulje, majice, dukserice; mora se ubaciti veoma mala količina veša.
	Sintetička odeća (poliester, najlon itd.)	Ne preporučuje se!	Preporučuje se za odeću koja sadrži poliester, najlon, poliacetat i akril. Sušenje se ne preporučuje za odeću koja sadrži viskozu. Trebalo bi uzeti u obzir objašnjenja za sušenje na etiketi za održavanje.	Preporučuje se za odeću koja sadrži poliester, najlon, poliacetat i akril pri niskim temperaturama uz poštovanje obaveštenja za pranje i sušenje navedenih na etiketi za održavanje.	Preporučuje se za odeću koja sadrži poliester, najlon, poliacetat i akril pri niskim temperaturama uz poštovanje obaveštenja za pranje i sušenje navedenih na etiketi za održavanje.	Malo zaprljane i neuflekane košulje, majice i predmeti sa sintetičkim sadržajem. Trebalo bi staviti veoma malu količinu veša.
	Osetljiva odeća (sadrži svilu, vunu, kašmir, angoru itd.)	Ne preporučuje se!	Ne preporučuje se!	Ne preporučuje se!	Ne preporučuje se!	Ne preporučuje se!
	Glomazni predmeti kao što su čebaci, kaputi, zavese itd.	Ne preporučuje se! Nije pogodno sušiti glomazan veš u mašini za pranje veša. Sušite je tako što ćete je okačiti ili položiti na ravnu površinu.	Ne preporučuje se! Nije pogodno sušiti glomazan veš u mašini za pranje veša. Sušite je tako što ćete je okačiti ili položiti na ravnu površinu.	Ne preporučuje se! Nije pogodno sušiti glomazan veš u mašini za pranje veša. Sušite je tako što ćete je okačiti ili položiti na ravnu površinu.	Ne preporučuje se! Nije pogodno sušiti glomazan veš u mašini za pranje veša. Sušite je tako što ćete je okačiti ili položiti na ravnu površinu.	Ne preporučuje se! Nije pogodno sušiti glomazan veš u mašini za pranje veša. Sušite je tako što ćete je okačiti ili položiti na ravnu površinu.

4.10 Prikazano vreme programa

Možete da vidite trajanje programa na ekranu mašine prilikom biranja programa. U zavisnosti od količine veša koju ste ubacili u svoju mašinu, pene, uslova neujednačenog punjenja, fluktuacija u napajanju, pritiska vode i podešavanja programa, trajanje programa se automatski podešava dok je program pokrenut.

POSEBAN SLUČAJ: Na početku programa Pamuk i Eko pamuk, ekran prikazuje trajanje za polovinu punjenja, što je najčešći slučaj upotrebe. Nakon početka programa za 20–25 minuta mašina registruje stvarnu količinu punjenja. A ako je registrovana količina punjenja veća od količine koja odgovara polovini; program pranja se podešava na odgovarajući način i trajanje programa se automatski povećava. Možete da pratite tu promenu na ekranu.

5 Rukovanje proizvodom

5.1 Kontrolni panel

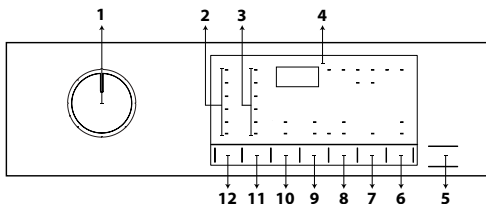

- 1 - Dugme za izbor programa
- 2 - Svetla za nivo temperature
- 3 - Lampice za nivo brzine centrifugiranja
- 4 - Displej
- 5 - Tipka za „Pokretanje/Pauziranje“
- 6 - Tipka daljinskog upravljača
- 7 - Tipka za podešavanje vremena završetka
- 8 - Tipka za podešavanje nivoa sušenja
- 9 - Tipka pomoćne funkcije 2
- 10 - Tipka pomoćne funkcije 1
- 11 - Tipka za podešavanje brzine centrifuge
- 12 - Tipka za prilagođavanje temperature

5.2 Simboli ekrana

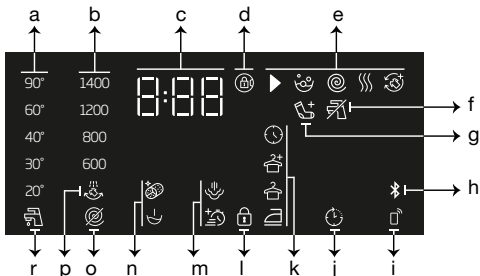

- a - Indikator temperature
- b - Indikator brzine centrifugiranja
- c - Informacije o trajanju
- d - Simbol uključenosti brave vrata
- e - Indikator praćenja programa
- f - Indikator nestanka vode
- g - Indikator za dodavanje veša
- h - Indikator Bluetooth veze
- i - Indikator daljinskog upravljača
- j - Indikator uključenosti odloženog početka
- k - Indikator nivoa sušenja
- l - Simbol uključenosti dečje brave
- m - Indikatori za pomoćnu funkciju 2
- n - Indikatori za pomoćnu funkciju 1
- o - Indikator programa bez centrifugiranja
- p - Indikator obustavljanja ispiranja
- r - Indikator hladne vode

5.3 Priprema mašine

1. Proverite da li su creva čvrsto povezana.
2. Prikopčajte mašinu na napajanje električnom energijom
3. Potpuno odvrnite slavinu.
4. Stavite veš u mašinu.
5. Dodajte deterđent i omekšivač za tkaninu.

5.4 Odabir programa pranja

1. U skladu sa poglavljem „Tabela programa i potrošnje“, odaberite odgovarajući program za količinu i nivo zaprljanosti veša.
2. Odaberite željeni program uz pomoć dugmeta za **Odabir programa**.



INFORMACIJE

- Programi su ograničeni najvećom brzinom centrifuge koja odgovara određenoj vrsti tkanine.
- Kada birate program, uvek uzmite u obzir vrstu tkanine, boju, koliko je veš prljav i dopuštenu temperaturu vode.

5.5 Programi pranja

Zavisno od vrste tkanine upotrebljavajte sledeće glavne programe.



INFORMACIJE

- Nakon što izaberete program pranja koji odgovara vašem vešu, možete da pritisnete dugme za sušenje da podesite mašinu za obavljanje sušenja nakon programa pranja. Svakim pritiskom na dugme red sa informacijama prikazuje na kom koraku će se proces sušenja izvršiti i relevantni simbol će se uključiti. Ako želite, možete da nastavite da pritiskate dugme da obavite sušenje za maksimalan dozvoljeni period.
- Simboli na ekranu su shematski i možda ne odgovaraju u potpunosti ovom proizvodu.
- Kada obavljate pranje i sušenje pomoću funkcije sušenja na vašoj mašini, u mašinu stavite najviše 4 kg veša. Ako premašite kapacitet mašine, vaš veš se neće sušiti i mašina će raditi duže, što će dovesti do veće potrošnje energije.

• Cottons

U ovom programu možete da perete svoje izdržljivo pamučno rublje (čaršave, posteljenu, peškire, bademantile, veš itd.). Pritiskom na funkcijsku tipku za brzo pranje znatno se skraćuje trajanje programa, ali intenzivnim pokretima pranja omogućiće se snažan učinak pranja. Ako funkcija za brzo pranje nije odabrana, omogućiće se izvanredan učinak pranja i ispiranja za jako prljavo rublje.



INFORMACIJE

- Možete da sušite veš bez prekida odmah nakon završetka programa pranja (moguće je obaviti automatsko ili zakazano sušenje nakon ciklusa pranja). Za to morate da izaberete i funkciju Sušenje pre pokretanja programa pranja.
- Prema izboru postavki sušenja koje ćete dodati u programe pranja možete videti kada se program završava na ekranu mašine.
- Ako ne želite da se sušenje odvije posle programa koji ste izabrali, pritisnite i držite dugme dodatne funkcije Sušenje dok se lampica sušenja ne isključi.

• Synthetics

Ovaj program možete koristiti za pranje majica, tkanina od mešavine sintetike/pamuka itd. Trajanje programa je znatno kraće i obezbeđeni su efikasni učinci pranja. Ako funkcija za brzo pranje nije odabrana, omogućiće se izvanredan učinak pranja i ispiranja za jako prljavo rublje.



INFORMACIJE

- Možete da sušite veš bez prekida odmah nakon završetka programa pranja (moguće je obaviti automatsko ili zakazano sušenje nakon ciklusa pranja). Za to morate da izaberete i funkciju Sušenje pre pokretanja programa pranja.
- Prema izboru postavki sušenja koje ćete dodati u programe pranja možete videti kada se program završava na ekranu mašine.
- Ako ne želite da se sušenje odvije posle programa koji ste izabrali, pritisnite i držite dugme dodatne funkcije Sušenje dok se lampica sušenja ne isključi.

• Woollens / Hand Wash

Ovaj program koristite za pranje vaše vunene odeće. Izaberite odgovarajuću temperaturu koja je navedena na etiketama odeće. Vaš veš će se prati uz veoma delikatne pokrete da bi se izbegla bilo koja vrsta oštećenja.



INFORMACIJE

- Funkcija sušenja se ne može odabrati za program pranja koji je namenjen za veš od vune.

• Eco 40-60

Program eco 40-60 može u istom ciklusu oprati normalno zaprljan pamučni veš za koji je navedeno da se može prati na 40 °C ili 60 °C, a ovaj se program koristi za procenu usklađenosti sa zakonodavstvom EU-a o ekološkom dizajnu. Iako pere duže od ostalih programa, omogućava veliku uštedu energije i vode. Stvarna temperatura vode može biti različita od navedene temperature pranja. Kada u mašinu stavite manje veša (npr. 1/2 kapaciteta ili manje), periodi u programskim fazama mogu se automatski skratiti. U tom će se slučaju potrošnja struje i vode smanjiti. Funkciju za sušenje do nivoa za odlaganje u ormar treba odabrati sa eco 40-60 za obavljanje ciklusa pranja i sušenja kako bi se procenila usklađenost sa zakonodavstvom EU-a o ekološkom dizajnu. Ciklus pranja i sušenja može oprati normalno zaprljan pamučni veš za koji je navedeno da se može prati na 40 °C ili 60 °C, zajedno u istom ciklusu, i osušiti ga tako da se može odmah odložiti u ormar.



INFORMACIJE

- Možete da sušite veš bez prekida odmah nakon završetka programa pranja (moguće je obaviti automatsko ili zakazano sušenje nakon ciklusa pranja). Za to morate da izaberete i funkciju Sušenje pre pokretanja programa pranja.
- Prema izboru postavki sušenja koje ćete dodati u programe pranja možete videti kada se program završava na ekranu mašine.
- Ako ne želite da se sušenje odvije posle programa koji ste izabrali, pritisnite i držite dugme dodatne funkcije Sušenje dok se lampica sušenja ne isključi.

• Xpress / Super Xpress

Ovaj program koristite za pranje manje zaprljanog pamučnog rublja u kratkom vremenu. Kada je odabrana funkcija za brzo pranje, trajanje programa može se skratiti na 14 minuta. Ako odaberete funkciju za brzo pranje, dozvoljeno je prati najviše 2 (dva) kg rublja.



INFORMACIJE

- Možete da sušite veš bez prekida odmah nakon završetka programa pranja (moguće je obaviti automatsko ili zakazano sušenje nakon ciklusa pranja). Za to morate da izaberete i funkciju Sušenje pre pokretanja programa pranja.
- Prema izboru postavki sušenja koje ćete dodati u programe pranja možete videti kada se program završava na ekranu mašine.
- Ako ne želite da se sušenje odvije posle programa koji ste izabrali, pritisnite i držite dugme dodatne funkcije Sušenje dok se lampica sušenja ne isključi.

• Shirts

Koristite ovaj program za pranje košulja od pamuka, sintetike i tkanina koje sadrže sintetiku. Taj program obezbeđuje da se vaša odeća manje gužva. Kada se izabere funkcija brzog pranja, koristi se algoritam pretpranja.

- Nanesite hemijsko sredstvo za pretpranje direktno na odeću ili ga dodajte zajedno sa deterdžentom u odeljak za deterdžent u prahu kada mašina počne da uzima vodu. Na taj način će vam trebati mnogo manje vremena da ostvarite učinak koji biste u normalnim uslovima ostvarili uz standardan ciklus pranja. Vaše košulje će trajati duže.



INFORMACIJE

- Možete da sušite veš bez prekida odmah nakon završetka programa pranja (moguće je obaviti automatsko ili zakazano sušenje nakon ciklusa pranja). Za to morate da izaberete i funkciju Sušenje pre pokretanja programa pranja.
- Prema izboru postavki sušenja koje ćete dodati u programe pranja možete videti kada se program završava na ekranu mašine.
- Ako ne želite da se sušenje odvije posle programa koji ste izabrali, pritisnite i držite dugme dodatne funkcije Sušenje dok se lampica sušenja ne isključi.

• Down Wear

Koristite ovaj program za pranje kaputa, vesti, jakni itd. koji imaju oznaku „predviđeno za mašinsko pranje“. Zahvaljujući posebnim profilima centrifuge, voda ulazi u zračne raspore među perjem.

• Downloaded Program

Ovo je poseban program koji vam omogućava da preuzmete druge programe kada to želite. Na početku postoji program koji ćete videti koristeći aplikaciju HomeWhiz kao podrazumevanu. Međutim, možete da koristite aplikaciju HomeWhiz za biranje programa iz prethodno definisanih podešavanja programa, a zatim možete da ga promenite.



INFORMACIJE

- Ako želite da koristite funkcije HomeWhiz i Daljinsko upravljanje, treba da izaberete Preuzeti program. Pogledajte odeljak HomeWhiz i funkciju Daljinsko upravljanje za više detalja.

• Mešana odeća

Možete koristiti ovaj program za pranje pamučnog i sintetičkog rublja zajedno bez potrebe da ih sortirate.



INFORMACIJE

- Možete da sušite veš bez prekida odmah nakon završetka programa pranja (moguće je obaviti automatsko ili zakazano sušenje nakon ciklusa pranja). Za to morate da izaberete i funkciju Sušenje pre pokretanja programa pranja.
- Prema izboru postavki sušenja koje ćete dodati u programe pranja možete videti kada se program završava na ekranu mašine.
- Ako ne želite da se sušenje odvije posle programa koji ste izabrali, pritisnite i držite dugme dodatne funkcije Sušenje dok se lampica sušenja ne isključi.

• Vanjska / Sportska odeća

Koristite ovaj program za pranje vanjske/ sportske odeće koja sadrži pamučnu/ sintetičku mešavinu kao i vodonepropusnu odeću kao gore-tex. Ovaj program pere vaše rublje osetljivije zahvaljujući specijalnim pokretima okretanja.



INFORMACIJE

- Možete da sušite veš bez prekida odmah nakon završetka programa pranja (moguće je obaviti automatsko ili zakazano sušenje nakon ciklusa pranja). Za to morate da izaberete i funkciju Sušenje pre pokretanja programa pranja.
- Prema izboru postavki sušenja koje ćete dodati u programe pranja možete videti kada se program završava na ekranu mašine.
- Ako ne želite da se sušenje odvije posle programa koji ste izabrali, pritisnite i držite dugme dodatne funkcije Sušenje dok se lampica sušenja ne isključi.

• Nega tamne odeće / farmerki

Upotrebljavajte ovaj program kako biste zaštitili boje tamne odeće ili teksasa. Ovaj program osigurava visoku učinkovitost pranja, zahvaljujući specijalnom kretanju bubnja, čak i na nižim temperaturama. Preporučuje se da koristite tečni deterdžent ili šampon za vunu za tamno obojeno veš. Ne perite osetljivu odeću koja sadrži vunu itd. na ovom programu.



INFORMACIJE

- Možete da sušite veš bez prekida odmah nakon završetka programa pranja (moguće je obaviti automatsko ili zakazano sušenje nakon ciklusa pranja). Za to morate da izaberete i funkciju Sušenje pre pokretanja programa pranja.
- Prema izboru postavki sušenja koje ćete dodati u programe pranja možete videti kada se program završava na ekranu mašine.
- Ako ne želite da se sušenje odvije posle programa koji ste izabrali, pritisnite i držite dugme dodatne funkcije Sušenje dok se lampica sušenja ne isključi.

• Donje rublje

Možete da koristite ovaj program za pranje osetljivog veša koji je pogodan za ručno pranje, kao i za osetljivo žensko donje rublje. U mreži za pranje se sme prati samo mala količina veša. Kopče, dugmad itd. moraju da budu zakopčani, a rajsfešlusi zatvoreni.

• Peškiri

Ovaj program koristite da perete otporan pamučni veš kao što su peškiri. Peškire stavite u mašinu vodeći računa da ih postavite tako da ne dodiruju odeljak ili staklo.

• Rinse

Koristite kada hoćete posebno ispiranje ili dodavanje štirka.

• Spin+Drain

Koristite ovaj program za vađenje vode iz mašine.

5.6 Odabir temperature

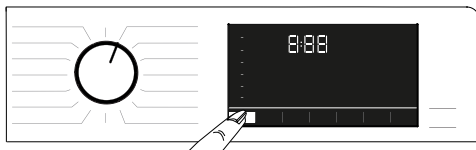

Kad god izaberete novi program, preporučena temperatura za izabrani program se pojavljuje na indikatoru temperature. Moguće je da vrednost preporučene temperature ne predstavlja najvišu vrednost koja se može izabrati za odgovarajući program.

Pritisnite tipku za **Podešavanje temperature** da promenite temperaturu.



INFORMACIJE

- Dugme za podešavanje temperature radi samo unazad. Na primer, ako ekran prikazuje 40 °C, a vi želite da izaberete 60 °C, moraćete da pritisnete dugme nekoliko puta dok ne dostignete 60 °C sa 40 °C.



INFORMACIJE

- Ako dođete do opcije za hladnu vodu i pritisnete dugme za podešavanje temperature, preporučena maksimalna temperatura za izabrani program se prikazuje na displeju. Da biste smanjili temperaturu, ponovo pritisnite taster za podešavanje temperature.

Na kraju se uključuje lampica za hladnu vodu koja naznačava hladno pranje. Možete takođe da promenite temperaturu nakon što ciklus pranja počne. Možete da izaberete željenu temperaturu nakon što program pranja počne. Međutim, to morate da uradite pre nego što počne korak zagrevanja.

5.7 Odabir brzine centrifuge



Kad god odaberete novi program, preporučena brzina centrifugiranja za odabrani program se pojavi na indikatoru **Brzine centrifugiranja**.



INFORMACIJE

- Moguće je da preporučena brzina centrifugiranja ne predstavlja najvišu vrednost koja se može izabrati za odgovarajući program.

Pritisnite tipku za **Podešavanje brzine centrifugiranja** da biste promenili brzinu centrifugiranja. Brzina centrifugiranja se postupno smanjuje. Zatim se, zavisno od modela ovog proizvoda, na displeju prikazuju opcije „Zadržavanje ispiranja” i „Bez centrifuge”.



INFORMACIJE

- Dugme Podešavanje brzine centrifuge radi samo unazad. Na primer, ako ekran prikazuje 800 o/min, a vi želite da izaberete 1000 o/min, moraćete da pritisnete dugme nekoliko puta dok ne dostignete 1000 o/min sa 800 o/min.

5.7.1 Ako želite da centrifugirate veš nakon funkcije zadržavanja ispiranja:

- Podesite **Brzinu centrifugiranja**. Pritisnite tipku **Početak/Pauza**. Program će nastaviti. Mašina će da izbací vodu i da centrifugira odeću. Ako želite da iscedite vodu na kraju programa bez centrifugiranja, možete koristiti funkciju **Bez centrifugiranja**.



INFORMACIJE

- Ako pritisnete dugme za podešavanje brzine centrifuge u programu gde brzina centrifuge nije dozvoljena, podešavanje brzine centrifuge neće se promeniti i začuće upozorenje.

Možete takođe da promenite brzinu centrifugiranja nakon što ciklus pranja počne. Nakon što se ciklus pranja završi, možete da izaberete dugme za podešavanje brzine centrifuge da izaberete brzinu centrifuge. Međutim, to morate da uradite pre nego što počne korak centrifugiranja.

5.7.2 Odabir pomoćne funkcije za sušenje

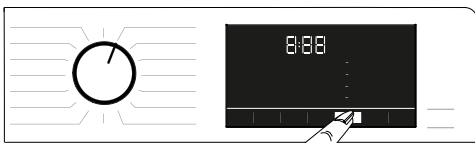

Kada izaberete novi program pranja, pritisnite izbor dodatne funkcije da podesite opciju sušenja koja je prikladna za taj program.



INFORMACIJE

- Ako pritisnete dugme pomoćne funkcije sušenja u programima gde korak sušenja nije dozvoljen, lampica za sušenje neće se promeniti i začuće upozorenje.



INFORMACIJE

- Samo za programe sušenja – pritisnite dugme za izbor dodatnih funkcija za podešavanje pogodne opcije sušenja.

5.8. Programi sušenja



OPREZ!

- Tokom programa sušenja mašina automatski uklanja the dlačice sa odeće. Mašina koristi vodu u koraku sušenja. Zato slavina mašine treba da bude otvorena i za programe sušenja.
- Kada izaberete novi program pranja, pritisnite Izbor dodatne funkcije da podesite opciju sušenja koja je prikladna za taj program.



INFORMACIJE

- Korak centrifugiranja postoji u programima za sušenje. Mašina izvršava taj proces da bi se skratilo vreme sušenja. Dok se bira program sušenja, podešavanje brzine centrifuge nalazi se unutar opsega maksimalne brzine centrifuge.
- Ako pritisnete dugme pomoćne funkcije sušenja u programima gde korak sušenja nije dozvoljen, lampica za sušenje neće se promeniti i zaćućete upozorenje.
- Samo za programe sušenja – pritisnite dugme za izbor dodatnih funkcija za podešavanje pogodne opcije sušenja.
- U slučaju nestanka vode, pranje ili sušenje ne mogu da se obave.

• Synthetic Dry

Koristite ovaj program za sušenje sintetičke odeće težine u suvom stanju do 3 kg. U tom programu možete da obavljate samo sušenje.



INFORMACIJE

- Za težinu suvog veša pogledajte 4. odeljak, korak 4.5.

• Cotton Dry

Koristite ovaj program za sušenje pamučne odeće težine u suvom stanju do 4 kg. U tom programu možete da obavljate samo sušenje.



INFORMACIJE

- Ako ćete da sušite veš koji sadrži samo peškire i bade-mantile, maksimalna količina veša koja se može staviti iznosi 4 kg.
- Za težinu suvog veša pogledajte 4. odeljak, korak 4.5.

5.9 Programi za pranje i sušenje



OPREZ!

- Tokom programa sušenja mašina automatski uklanja the dlačice sa odeće. Mašina koristi vodu u koraku sušenja. Zato slavina mašine treba da bude otvorena i za programe sušenja.

• 4 Kg Wash & Dry

Koristite ovaj program za pranje pamučnog veša do 4 kg koje će se sušiti odmah nakon programa pranja bez bilo kakvih drugih odabira.



INFORMACIJE

- Kada se izabere ovaj program, dodatna funkcija spoljnog sušenja ne može se izabrati.

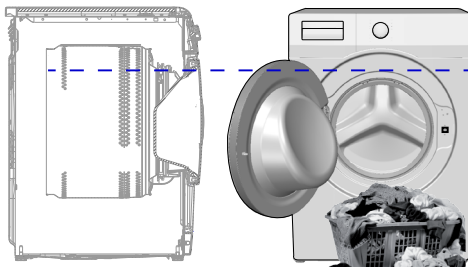

U programu pranja 4 kg i programu sušenja 4 kg, preporučuje se punjenje mašine do gore prikazanog nivoa za idealne uslove sušenja (možete videti strelicu nivoa ako otvorite vrata za punjenje).

• Wash & Wear

Koristite ovaj program za pranje 0,5 kg rublja (2 košulje) za 40 minuta ili 1 kg rublja (5 košulja) za 60 minuta.



INFORMACIJE

- Program Operi i nosi namenjen je za brzo pranje i sušenje svakodnevne odeće koja je nošena kratak vremenski period i nije veoma zaprljana. Ovaj program je pogodan za odeću tanke teksture koja se brzo suši (košulje, majice).
- Druge opcije sušenja ili programi treba da se koriste za veš koji ima debelu teksturu i kom je potrebno više vremena da se osuši.

• Hygiene+ Wash & Dry

Primena koraka s parom na početku ovog programa omogućava lako omekšavanje prljavštine.

Koristite taj program za pranje i brzo sušenje veša (do 2 kg) koji zahteva antialergijsko i higijensko pranje (pamuk kao što je odeća za bebe, čaršavi i donji veš).

5.10 Tabela programa i potrošnje (za pranje)

SB						Pomoćna funkcija					
Program (°C)	°C	Maks. opterećenje (kg)	Potrošnja vode (l)	Potrošnja energije (kWh)	Maks. brzina	Brzo+	Sprečavanje gužvanja+	Para	Sušenje	Pretrpanje	Raspon temperature koji može da se izabere u °C
Cottons	90	7	94	2,30	1400	•	•	•	•	•	Hladno - 90
	60	7	94	1,70	1400	•	•	•	•	•	Hladno - 90
	40	7	92	1,10	1400	•	•	•	•	•	Hladno - 90
Eco 40-60	40***	7	44	0,970	1400				•		40 - 60
	40***	3,5	31	0,630	1400				•		40 - 60
	40***	2	23	0,340	1400				•		40 - 60
Eco 40-60 + Suvo za orman	40***	4	59	2,585	1400				•		40 - 60
	40***	2	37,5	1,525	1400				•		40 - 60
Synthetics	60	3	65	1,20	1200	•	•	•	•	•	Hladno - 60
	40	3	63	0,85	1200	•	•	•	•	•	Hladno - 60
Woolens / Hand Wash	40	1,5	53	0,50	1200						Hladno - 40
Down Wear	60	2	75	1,20	800			•			Hladno - 60
Xpress / Super Xpress	90	7	66	2,15	1400	•	•	•	•		Hladno - 90
	60	7	66	1,15	1400	•	•	•	•		Hladno - 90
	30	7	66	0,20	1400	•	•	•	•		Hladno - 90
Xpress / Super Xpress + Brzo+	30	2	39	0,15	1400	•	•	•	•		Hladno - 90
Shirts	60	3	57	1,20	800	•	•	•	•	•	Hladno - 60
Čišćenje bubnja+	90	-	73	2,60	600			*	*		90
Downloaded Program *****											
Mešana odeća	40	3	68	0,75	800	•	•	•	•	•	Hladno - 40
Vanjska / Sportska odeća	40	3,5	52	0,45	1200				•	•	Hladno - 40
Nega tamne odeće / farmerki	40	3,5	75	0,80	1200	•	•	•	•	•	Hladno - 40
Peškir	60	2	75	1,20	800			•			Hladno - 60
Donje rublje	30	1	70	0,30	600						Hladno - 30

• : Bira se.

* : Automatski se biraju, ne mogu se otkazati.

***: Eco 40-60 s odabirom temperature od 40 °C predstavlja program ispitivanja učinka pranja u skladu s EN 62512 i program ispitivanja energetske oznake u skladu s Delegiranom direktivom Komisije (EU) 2019/2014. Eco 40-60 s odabirom temperature od 40 °C i sušenja do nivoa za odlaganje u ormar predstavlja program ispitivanja ciklusa pranja i sušenja u skladu s EN 62512 i program ispitivanja energetske oznake u skladu s Delegiranom direktivom Komisije (EU) 2019/2014.

****: Ti programi mogu da se koriste uz aplikaciju HomeWhiz.

Potrošnja energije može se povećati povezivanjem.

- : Pogledajte opis programa za maksimalno opterećenje.



INFORMACIJE

- Dodatne funkcije u tabeli mogu da se razlikuju prema modelu Vaše mašine.
- Potrošnja vode i struje može se razlikovati, u zavisnosti od promene pritiska vode, tvrdoće i temperature vode, temperature okoline, vrste i količine veša, odabira pomoćnih funkcija i brzine centrifuge i promena u naponu struje.
- Dok birate program na ekranu mašine prikazano je trajanje pranja. Trajanje prikazano na ekranu može se razlikovati od stvarnog trajanja ciklusa pranja za 1–1,5 sati, zavisno od količine veša koju ste stavili u mašinu. Trajanje će se automatski produžiti odmah nakon početka programa pranja.
- Režime za biranje dodatne funkcije može da promeni proizvođač. Novi modeli biranja mogu da se dodaju ili postojeći mogu da se uklone.”
- „Brzina centrifuge vaše mašine može da varira od programa do programa; brzina centrifuge ne sme da pređe maksimalnu brzinu centrifuge na vašoj mašini.”
- Uvek birajte najnižu odgovarajuću temperaturu. Najefikasniji programi u pogledu potrošnje energije uglavnom su oni koji se izvode na nižim temperaturama i dužem trajanju.
- Na buku i preostali nivo vlažnosti utiče brzina centrifugiranja: što je veća brzina centrifugiranja u fazi centrifugiranja, to je veća buka i niži je preostali sadržaj vlažnosti.

Tabela programa i potrošnje (za sušenje)

SB	Program (°C)	°C	Maks. opterećenje (kg)	Potrošnja vode (l)	Potrošnja energije (kWh)	Maks. brzina	Pomoćna funkcija					Nivo sušenja			Raspon temperature koji može da se izabere u °C
							Para	Prepranje	Brzo+	Sprečavanje gužvanja+	Sušenje	Dodatno sušenje	Suvo za ormar	Suvo za preglanje	
	Cotton Dry	-	4	45	3,20	1400				•	*	•	•	•	-
	Synthetic Dry	-	3	30	2,40	-				•	*		•	•	-
	Hygiene+ Wash & Dry	60	2	125	4,00	1400	*			•	*	•	•	•	90-30
	4 Kg Wash & Dry	60	4	75	4,20	1400				•	*	•	•	•	60-Hladno
	Wash & Wear	30	0,5	30	0,60	1200				•	*			•	30-Hladno
	Wash & Wear	30	1	40	1,00	1200				•	*			•	30-Hladno

Vrednosti potrošnje (SB)								
	Izbor temperature (°C)	Bizina centrifuge (o/min)	Kapacitet (kg)	Trajanje programa (čč:mm)	Potrošnja energije (kWh/ciklus)	Potrošnja vode (L/ciklus)	Temperatura veša (°C)	Sadržaj preostale vlage (%)
Eco 40-60	40	1400	7	03:27	0,970	44	42	52
	40	1400	3,5	02:41	0,630	31	39	53
	40	1400	2	02:41	0,340	23	27	56
Cottons	20	1400	7	03:35	0,700	92	20	53,9
Cottons	60	1400	7	03:35	1,700	94	60	53,9
Synthetics	40	1200	3	02:15	0,850	63	40	40
Xpress / Super Xpress	30	1400	7	00:28	0,200	66	23	62
Eco 40-60 + Suvo za orman	40	1400	4	07:05	2,585	59	34	53,9
	40	1400	2	05:45	1,525	37,5	25	53,9

Vrednosti potrošnje date za druge programe osim programa Eco 40-60 za pranje i sušenje na mreži su samo indikativne.

5.11 Odabir pomoćne funkcije

Odaberite željene funkcije pre nego što pokrenete program. Kada se program izabere, uključice se lampice dodatnih funkcija koje se mogu izabrati uz taj program.



INFORMACIJE

- Lampice dodatnih funkcija koja se ne mogu izabrati sa izabranim programom ne svetle. Ako pritisnete dugmad ovih pomoćnih funkcija, začujete upozorenje i izbor će biti onemogućen.

Ako je program pranja dostigao tačku u kojoj nije moguće odabrati pomoćnu funkciju, tada nećete moći odabrati nijednu funkciju.



INFORMACIJE

- Neke funkcije ne mogu da se izaberu zajedno. Ako je druga pomoćna funkcija različita od one odabrane pre pokretanja mašine, ta prva funkcija će biti otkazana, a druga pomoćna odabrana funkcija će ostati aktivna.
- Pomoćna funkcija koja nije kompatibilna s ovim programom ne može biti odabrana. (Pogledajte „Tabelu programa i korišćenja”)
- Neki programi imaju dodatne funkcije koje se moraju pokretati sa izabranim programom. Te funkcije se ne mogu otkazati. Lampica odgovarajuće funkcije je već uključena.



INFORMACIJE

- Ako izabrani nivo vlažnosti (Suvo za peglanje, Suvo za ormar, Dodatno sušenje za ormar) ne može da se dostigne na kraju programa sušenja, mašina će automatski produžiti trajanje programa. Program će duže trajati.
- Ako se izabere vremenski ograničeno sušenje, program će se prekinuti na kraju vremena sušenja čak i ako veš nije suv.
- Ako se tokom programa sušenja izabrani nivo vlažnosti (Suvo za peglanje, Suvo za ormar, Dodatno sušenje za ormar) dostigne ili proces sušenja brže napreduje u opcijama vremenskog sušenja, program će kraće trajati. Smanjenje vremena će se prikazati na ekranu.

5.11.1 Dodatne funkcije

• Pretpranje

Pretpranje je neophodno samo za jako prljavi veš. Bez pretpranja štedite struju, vodu, deterdžent i vreme.

• Brzo+

Možete da pritisnete taster za Brzo pranje da skratite trajanje programa nakon izbora programa. Za neke programe vreme može da se skрати za preko 50%. Ipak, za srednje i blago zaprljan veš, dobićete iste rezultate pranja za kraće vreme. Iako to zavisi od programa, ako jednom pritisnete dugme Brzo pranje, vreme trajanja programa će se skratiti do određenog nivoa. Pritisnite isto dugme drugi put da smanjite vreme na minimalan nivo. Za bolje rezultate pranja nemojte da koristite dugme Brzo pranje za veoma zaprljan veš. Za srednje i blago zaprljan veš koristite dugme Brzo pranje da skratite trajanje programa.

• Daljinski upravljač

Možete da koristite ovaj taster za dodatnu funkciju za povezivanje svog proizvoda sa pametnim uređajima. Za detaljne informacije pogledajte funkciju HomeWhiz i Daljinski upravljač.

• Prilagođeni program

Ta pomoćna funkcija može da se koristi samo za programe Pamuk i Sintetika zajedno sa aplikacijom HomeWhiz. Kada se aktivira ta dodatna funkcija, možete da dodate do 4 dodatna koraka ispiranja u program. Možete da izaberete i koristite neke dodatne funkcije čak i ako se ne nalaze na vašem programu. Možete da produžite ili skratite programe Pamuk i Sintetika u okviru bezbednog opsega.

• Sušenje

Ta funkcija suši vaš veš nakon ciklusa pranja. Podesite tabelu programa za programe koji mogu da se koriste sa tom funkcijom.

5.11.2 Funkcije/Programi odabrani pritiskanjem tipke 3 sekunde

• Čišćenje bubnja+ 3"

Da biste odabrali ovaj program pritisnite i držite tipku 1 pomoćne funkcije tokom 3 sekunde. Koristite redovno (jednom na svakih 1-2 meseca) da biste očistili doboš i obezbedili potrebnu higijenu. Para se primenjuje pre programa da bi se omekšali ostaci u dobošu. Pokrenite program kada je mašina u potpunosti prazna. Da biste dobili bolje rezultate, stavite prašak za uklanjanje kamenca za mašine za pranje veša u odeljak za deterdžent br. „2“. Ovaj program sadrži korak sušenja koji se pokreće nakon koraka čišćenja bubnja da bi se osušila unutrašnjost mašine.



INFORMACIJE

- Ovo nije program za pranje. Ovo je program za održavanje.
- Nemojte da pokrećete program ako u mašini ima veša. Ukoliko pokušate da učinite to, mašina automatski detektuje da u mašini ima veša i prekida program.

• Sprečavanje gužvanja+ 3"

Ako pritisnete i zadržite pritisak na dugme za biranje centrifuge 3 sekunde, ta funkcija se bira i lampica za praćenje odgovarajućeg programa se uključuje. Kada se ta funkcija izabere, on izlaže veš vazduhu do 8 časova na kraju programa da bi se sprečilo gužvanje. Možete da otkazete program i da izvadite veš u bilo kom trenutku u periodu od 8 časova. Pritisnite dugme za biranje funkcija ili dugme za uključivanje/isključivanje mašine da biste otkazali funkciju. Svetlo programa koji sledi će ostati upaljeno dok se ova funkcija ne otkáže ili dok se taj korak ne završi. Ako se funkcija ne može otkazati, ona će takođe biti aktivna u narednim ciklusima pranja.

• Para 3"

Možete da pritisnete i zadržite pritisak na taster za dodatnu funkciju 2 tokom 3 sekunde za izbor te funkcije. Koristite taj program da smanjite nabore i skratite vreme peglanja za malu količinu pamučne, sintetičke ili mešane odeće koja nije isflekana.

• Dečja brava 3"

Možete koristiti dečju bravu da biste sprečili decu da se igraju s mašinom. Na taj način možete sprečiti bilo kakve izmene programa koji je u toku.



INFORMACIJE

- Kada se zaključavanje zbog dece omogući, možete da pritisnete taster za uključivanje/isključivanje da uključite ili isključite mašinu. Program se nastavlja kada ponovo pokrenete mašinu.
- Začujete upozorenje ako je dugmad pritisnuta dok je omogućeno zaključavanje zbog dece. Ovo zvučno upozorenje će biti otkazano ako se tipke pritisnu pet puta uzastopno.

Da biste uključili bravu za zaštitu od dece: Pritisnite i držite dugme za podešavanje nivoa sušenja 3 sekunde. Kada se završi odbrojavanje „3-2-1” na ekranu, prikazuje se ikona „Isključena dečja brava”. Kada vidite ovo upozorenje, možete otpustiti **dugme za podešavanje nivoa sušenja.**

Da biste onemogućili zaključavanje zbog dece: Pritisnite i držite dugme za podešavanje nivoa sušenja

3 sekunde. Kada se završi odbrojavanje „3-2-1” na ekranu, ikona „Isključena dečja brava” će nestati.

• Bluetooth 3"

Možete da koristite funkciju povezivanja putem Bluetooth-a da uparite svoju mašinu sa svojim pametnim uređajem. Na taj način možete da koristite pametni uređaj da dobijete informacije o svojoj mašini i da upravljate njome.

Da biste omogućili Bluetooth: Pritisnite i držite tipku funkcije daljinskog upravljača

tokom 3 sekunde. Videćete odbrojavanje „3-2-1”, i simbol „Bluetooth” će biti prikazan. Otpustite **Tipku funkcije daljinskog upravljača.** Ikonica Bluetooth-a će zatrepereti dok se proizvod uparuje sa pametnim uređajem. Ako je povezivanje uspešno, lampica ikonice će ostati uključena.

Da biste onemogućili Bluetooth: Pritisnite i držite tipku funkcije daljinskog upravljača

tokom 3 sekunde. Kada se završi odbrojavanje „3-2-1” na ekranu, simbol „Bluetooth” će nestati.



INFORMACIJE

- Morate da obavite prvo podešavanje aplikacije HomeWhiz da bi se omogućio Bluetooth. Nakon podešavanja, ako pritisnete dugme za funkciju daljinskog upravljanja dok je dugme u položaju za preuzimanje programa/ daljinskog upravljanja, Bluetooth veza će biti automatski uključena.

5.12 Koraci sušenja



5.12.1 Suvo za peglanje

Sušenje se nastavlja dok nivo vlažnosti ne dostigne korak „Suvo za peglanje”.

5.12.2 Suvo za orman

Sušenje se nastavlja dok nivo sušenja ne dostigne korak „Suvo za ormar“.

5.12.3 Dodatno sušenje

Sušenje se nastavlja dok se ne dostigne korak nivoa ekstra suvoće za odlaganje u ormar.



INFORMACIJE

- Nivo sušenja može da se promeni u zavisnosti od mešavine veša, vrste materijala, količine i nivoa vlažnosti veša.
- Nemojte da koristite mašinu za sušenje veša koji sadrži čipku, til, nakit, perle, šljokice, žicu itd. ili veš sa visokim sadržajem svile.

5.12.4 Vremenski podešeno sušenje - u minutama

Možete izabrati sušenje od 30, 90 ili 150 minuta da biste dostigli željeni nivo suvoće na niskoj temperaturi.



INFORMACIJE

- Kada sušite male količine veša (najviše 2 stvari), izaberite korake vremenskog sušenja u programima sušenja za pamuk ili sintetiku.
- Ako veš nije suv koliko vi to želite na kraju programa sušenja, vremensko sušenje može da se izabere da bi se proces završio.
- Kada se ova funkcija izabere, mašina izvršava sušenje za podešeno vreme bez obzira na nivo sušenja.

5.13 Prikaz vremena

Za vreme trajanja programa, preostalo vreme do kraja programa biće prikazano u satima i minutima, npr. „01:30“



INFORMACIJE

- Trajanje programa se može razlikovati od vrednosti navedenih u odeljku „Tabela programa i potrošnje“ u zavisnosti od pritiska vode, tvrdoće vode i temperature, temperature okoline, vrste i količine veša, izbora dodatnih funkcija i promena električnog napona.

5.14 Vreme završetka

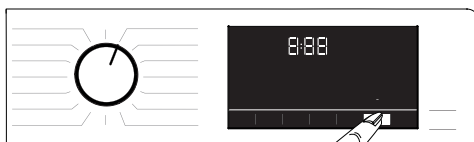

Pomoću funkcije **Vreme završetka**, pokretanje programa može biti odloženo i do 24 sata. Nakon pritiska na dugme **Vreme završetka**, procenjeno vreme završetka programa će biti prikazano. Ako je **Vreme završetka** podešeno, svetlo za **Vreme završetka** će se upaliti.

Da biste osigurali da je funkcija Vreme završetka uključena i da se program završava na kraju definisanog trajanja, potrebno je da pritisnete dugme **Početak/Pauziranje** nakon podešavanja dužine trajanja. Dugme **Početak/Pauziranje** će prestati da treperi i ostaće uključeno.

Ako želite da otkazete funkciju Vreme završetka, pritisnite tipku **Vreme završetka** dok se svetlo Vremena završetka ne ugasi ili pritisnite tipku **Uključeno/Isključeno** da isključite mašinu i ponovo je uključite.

1. Otvorite vrata za punjenje, stavite rublje i deterdžent itd.
2. Odaberite program za pranje, temperaturu, brzinu centrifuge i po potrebi pomoćne funkcije.
3. Pritisnite dugme za **Vreme završetka** kako biste postavili željeno vreme završetka. Svetlo za **Vreme završetka** će se upaliti.
4. Pritisnite dugme **Početak/Pauziranje**. Znak „-“ u sredini vremena završetka počinje da trepće na displeju.



INFORMACIJE

- Nemojte da koristite tačne deterdžente kada aktivirate funkciju Vreme završetka! Fleke mogu da ostanu na odeći.
- Vrata ostaju zaključana tokom perioda odbrojavanja vremena završetka. Ako želite da otključate vrata, pritisnite dugme **Početak/Pauziranje** programa da biste prebacili mašinu na pauzu. Na kraju odbrojavanja, simbol vremena završetka se isključuje, pokreće se ciklus pranja, a na displeju se pojavljuje vreme izabranog programa
- Kada se izabere Vreme završetka, vreme koje se prikazuje na ekranu se sastoji od vremena završetka zajedno sa trajanjem izabranog programa.

5.15 Pokretanje programa

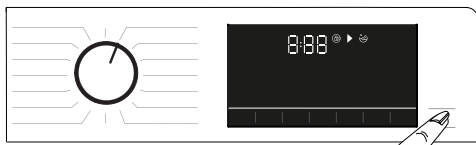

1. Pritisnite dugme **Početak/Pauziranje** da pokrenete program.
2. Trepćuće svjetlo dugmeta **Početak/Pauziranje** ostaje uključeno, što znači da je program pokrenut.
3. Vrata za ubacivanje veša se zaključavaju. Kada se vrata zaključaju, prikazuje se upozorenje „Locking Door” (Zaključavanje vrata).

5.16 Zaključavanje vrata za stavljanje veša



Na vratima za punjenje veša postoji sistem zaključavanja mašine koji sprečava otvaranje vrata za punjenje veša u slučaju kada je nivo vode neodgovarajući za otvaranje vrata. Svetlo „Vrata za punstavljanje veša” na tabli se pali kada su vrata za stavljanje veša zaključana.



INFORMACIJE

- Ako se izabere funkcija daljinskog upravljača, vrata se zaključavaju. Da biste otvorili vrata, morate da pritisnete taster Daljinski upravljač ili da promenite položaj programa da deaktivirate funkciju Daljinski upravljač.

Otvaranje vrata za stavljanje veša u slučaju nestanka struje:



INFORMACIJE

- U slučaju nestanka struje, ručku vrata za stavljanje veša za slučaj nužde ispod poklopca filtera pumpe možete koristiti za ručno otvaranje vrata za stavljanje veša.



UPOZORENJE!

- Pre otvaranja vrata za stavljanje veša, osigurajte da u mašini nema vode kako biste izbegli izazivanje poplave. Voda može biti vruća i može izazvati opekline.

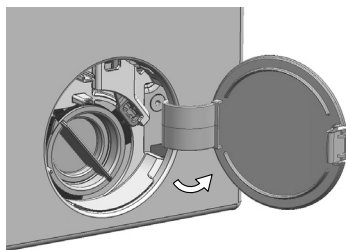

- Ugasite i isključite mašinu iz utičnice.
- Otvorite poklopac filtera pumpe.

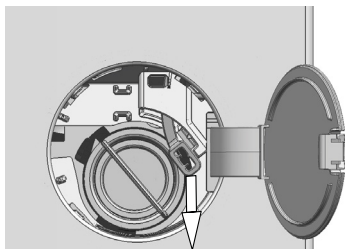

- Alatom uklonite ručku vrata za stavljanje veša za slučaj nužde iza poklopca filtra.
- Povucite jednom ručku prema dolje ručku vrata za stavljanje veša za slučaj nužde da otvorite vrata za punjenje.
- Ako ne možete otvoriti vrata za stavljanje veša, pokušajte tako što ćete ponovo povući ručku prema dole.
- Nakon otvaranja vrata, vratite ručku za slučaj nužde u prvobitni položaj.

5.17 Promena odabira nakon početka izvođenja programa

5.17.1 Dodavanje veša nakon što je program pokrenut

Kada pritisnete dugme **Početak/Pauziranje**, svetlo za „Vrata za stavljanje veša zaključana” na tabli će se isključiti ako je nivo vode u mašini odgovarajući.

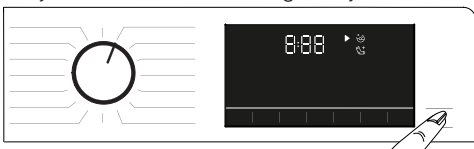

Ako nivo vode u mašini nije odgovarajući kada pritisnete dugme **Početak/Pauziranje**, na tabli će se pojaviti upozorenje da su vrata za stavljanje veša zaključana.

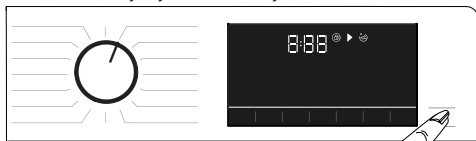

5.17.2 Prebacivanje mašine na režim pauze

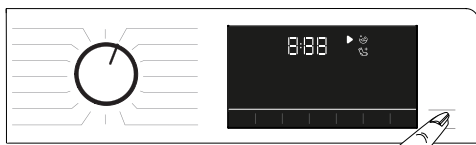

Pritisnite tipku **Početak/Pauziranje** da biste prebacili mašinu na režim pauze.

5.17.3 Promena odabira programa nakon što je program započeo:

Ako brava za zaštitu od dece nije uključena, možete promeniti program dok trenutni radi. Ta radnja će otkazati aktuelni program.



INFORMACIJE

- Novoizabrani program će iznova početi.

5.17.4 Menjanje pomoćne funkcije, brzine centrifugiranja i podešavanja temperature

Zavisno od toga do kojeg je koraka program došao, možete opozvati ili odabrati pomoćne funkcije. Pogledajte „Odabir pomoćne funkcije”. Takođe možete promeniti podešavanja brzine centrifuge, temperature i sušenja. Pogledajte „Odabir brzine centrifuge” i „Odabir temperature”.



INFORMACIJE

- Ako je temperatura vode u mašini visoka ili je nivo vode iznad otvora za vrata, vrata za punjenje veša se neće otvoriti.

5.18 Otkazivanje programa

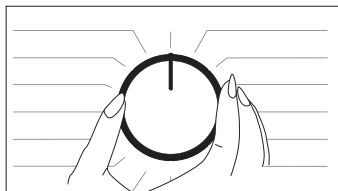

Program će se otkazati ako se dugme za izbor programa prebaci na drugi program ili ako se mašina isključi i uključi uz pomoć tog dugmeta.



INFORMACIJE

- Program se neće otkazati ako okrenete dugme za izbor programa kada je funkcija zaključavanja zbog dece omogućena. Prvo treba da otkazete zaključavanje zbog dece.
- Ako želite da otvorite vrata za punjenje pošto ste otkazali program, ali to nije moguće zbog toga što je nivo vode u mašini iznad osnovne vrata za punjenje, onda okrenite dugme za izbor programa na program Pumpanje + centrifuga i ispustite vodu iz mašine.

5.19 Kraj programa

Kada se program završi, simbol završetka će se prikazati. Ako ne pritisnete nijedno dugme u narednih 10 minuta, mašina će se isključiti. Displej i svi indikatori se isključuju. Ako pritisnete bilo koje dugme, prikazaće se završeni koraci programa.

5.20 Vaša mašina ima funkciju „Režim pauze“.

Nakon što upotrebite dugme za uključivanje/osključivanje da uključite mašinu, ako ne pokrenete nijedan program u koraku biranja ili ne obavite ništa drugo, ili ako ništa ne uradite tokom 2 minuta nakon što se završi izabrani program, program se automatski prebacuje na režim uštede energije. Takođe, ako vaš proizvod ima ekran koji pokazuje vreme programa, taj ekran će se potpuno isključiti. Ako okrenete dugme za programe ili dodirnete bilo koje dugme, lampice će se vratiti na prethodni položaj. Ono što izaberete prilikom izlaska iz režima energetske efikasnosti može se promeniti. Proverite da li su izbori odgovarajući pre pokretanja programa. Po potrebi ponovo obavite podešavanja. Ovo nije greška.

5.21 HomeWhiz funkcija i funkcija daljinskog upravljača

HomeWhiz vam omogućava da koristite pametni uređaj za upravljanje mašinom za pranje veša i dobijanje informacija o njoj. Uz pomoć aplikacije HomeWhiz možete da koristite svoj pametni uređaj za obavljanje određenih procedura koje takođe mogu da se obave na mašini. Uz to, možete da koristite određene funkcije samo sa funkcijom HomeWhiz. Da biste koristili funkciju Bluetooth na svojoj mašini, treba da preuzmete aplikaciju HomeWhiz iz prodavnice aplikacija na svom uređaju. Proverite da li je vaš pametni uređaj povezan sa internetom da biste preuzeli aplikaciju. Ako koristite aplikaciju prvi put, pratite uputstva na ekranu da obavite proces registracije korisnika. Kada se završi registracija, možete da koristite sve proizvode sa funkcijom HomeWhiz u svom domu na ovom nalogu. Na HomeWhiz aplikaciji možete dodirnuti „Dodaj/ukloni uređaj” da vidite proizvode koji su upareni s vašim nalogom. Uparujete te proizvode na toj strani.



INFORMACIJE

- Da biste koristili funkciju HomeWhiz, aplikacija mora da se instalira na vašem pametnom uređaju i vaša mašina za pranje mora da bude uparena sa vašim pametnim uređajem putem funkcije Bluetooth. Ako vaša mašina za pranje veša nije uparena sa vašim pametnim uređajem, funkcioniše kao uređaj koji nema funkciju HomeWhiz.
- Vaš program će se pokrenuti kada se upari sa vašim pametnim uređajem uz pomoć Bluetooth-a. Komande obavljene putem aplikacije omogućiće se putem tog uparivanja. Iz tog razloga signal Bluetooth-a između proizvoda i pametnog uređaja mora da bude dovoljno snažan.
- Posetite www.homewhiz.com da vidite Android i iOS verzije koje podržava aplikacija HomeWhiz.



UPOZORENJE!

- Sve bezbednosne mere opisane u odeljku „**OPŠTAA SIGURNOSNA UPUTSTVA**” u korisničkom priručniku važe takođe i za daljinsko upravljanje preko HomeWhiz funkcije.

5.21.1 Podešavanje HomeWhiz-a

Vaš proizvod i aplikacija HomeWhiz moraju da se povežu da bi se aplikacija pokrenula. Da bi se uspostavila ta veza, pratite korake navedene u nastavku za podešavanje na proizvodu i u aplikaciji HomeWhiz.

- Ako dodajete neki uređaj po prvi put, dodirnite „Dodaj/ukloni uređaj” na HomeWhiz aplikaciji. Zatim dodirnite „Dodirnuti ovde za podešavanje novog uređaja”. Pratite korake u nastavku kao i uputstva o aplikaciji HomeWhiz da obavite podešavanje.
- Da biste pokrenuli proces podešavanja, proverite da li je mašina isključena. Pritisnite i zadržite dugme za temperaturu i dugme funkcije daljinskog upravljača istovremeno 3 sekunde da prebacite mašinu u režim podešavanja HomeWhiz.



- Dok je mašina u režimu za HomeWhiz podešavanje, videćete animaciju na ekranu i Bluetooth ikona će treperiti dok mašina ne bude uparena s vašim pametnim uređajem. U tom režimu se omogućava samo dugme programa. Druga dugmad je onemogućena.

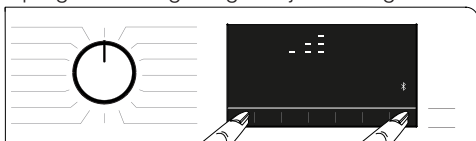

- Na ekranu aplikacije, odaberite željenu mašinu za pranje veša i pritisnite Sledeće.
- Pratite uputstva na ekranu dok vam HomeWhiz aplikacija ne postavi pitanje o proizvodu koji želite da povežete na vaš pametni uređaj.
- Vratite se na HomeWhiz aplikaciju i sačekajte da se podešavanje završi. Kada se podešavanje završi, dodelite naziv svojoj mašini za pranje. Možete sada da dodirnete ekran da vidite proizvod koji ste dodali u aplikaciju HomeWhiz.



INFORMACIJE

- Ako ne možete uspešno da obavite podešavanje za 5 minuta, mašina za pranje se automatski isključuje. U tom slučaju ćete morati da ponovno započnete proceduru podešavanja. Ako se problem ne otkloni, obratite se ovlašćenom servisnom agentu.
- Možete da koristite svoju mašinu za pranje sa više pametnih uređaja. Da biste to postigli, preuzmite aplikaciju HomeWhiz i na tom drugom pametnom uređaju. Kada pokrenete aplikaciju, moraćete da se prijavite koristeći nalog koji ste prethodno kreirali i uparili sa svojom mašinom za pranje. U suprotnom, pročitajte „Podešavanje mašine za pranje koja je povezana sa nalogom drugog korisnika”.



UPOZORENJE!

- Za podešavanje HomeWhiz, vaš pametni uređaj mora da se poveže sa internetom. U suprotnom, aplikacija HomeWhiz vam neće dopustiti da uspešno završite proceduru podešavanja. Ako imate problema sa povezivanjem sa internetom, obratite se pružaocu usluge interneta.



INFORMACIJE

- Aplikacija HomeWhiz može od vas da zatraži da unesete broj proizvoda naveden na oznaci na proizvodu. Oznaka proizvoda se nalazi na unutrašnjoj strani vrata proizvoda. Broj proizvoda naveden je na toj oznaci.



5.21.2 Podešavanje mašine za pranje veša koja je povezana na nečiji drugo nalog

Ako je mašina za pranje koju želite da koristite prethodno uneta u sistem putem naloga drugog korisnika, morate da obavite novo povezivanje između svoje aplikacije HomeWhiz i proizvoda.

- Preuzmite HomeWhiz aplikaciju na novi pametni uređaj koji želite da koristite.
- Kreirajte novi nalog i prijavite se na ovaj nalog na aplikaciji HomeWhiz.
- Sledite korake u HomeWhiz podešavanju (5.21.1 Podešavanje HomeWhiz) da biste dovršili podešavanje.



UPOZORENJE!

- Pošto funkcije HomeWhiz i Daljinski upravljač vašeg proizvoda rade putem uparivanja preko Bluetooth-a, proizvod može da se pokrene samo putem jedne aplikacije HomeWhiz istovremeno.

5.21.3 Korišćenje funkcije daljinskog upravljača

Nakon podešavanja aplikacije HomeWhiz, Bluetooth će se automatski uključiti. Da bi se aktiviralo ili deaktiviralo povezivanje putem Bluetooth-a, pogledajte 5.11.2 Bluetooth 3”. Ako isključite i uključite mašinu dok je Bluetooth omogućena, automatski će se ponovno povezati. Ako upareni uređaj izađe van opsega, Bluetooth povezivanje će se automatski isključiti. Iz tog razloga ćete morati da uključite ponovo Bluetooth ako želite da koristite funkciju daljinskog upravljača. Možete proveriti Bluetooth simbol na ekranu da biste sledili status veze. Ako je simbol uključen, to znači da je povezivanje putem Bluetooth-a uspostavljeno. Ako je simbol uključen, proizvod pokušava da se poveže. Ako je simbol isključen, to znači da niste povezani.



UPOZORENJE!

- Kada je povezivanje putem Bluetooth-a uključeno na vašem proizvodu, možete da izaberete funkciju daljinskog upravljača. Ako funkcija daljinskog upravljača ne može da se izabere, proverite status povezivanja. Ako povezivanje ne može da se obavi, ponovite početna podešavanja na uređaju.
- Iz bezbednosnih razloga vrata proizvoda će ostati zaključana dok je funkcija daljinskog upravljača omogućena, nezavisno od radnog režima. Ako želite otvoriti vrata proizvoda, trebate okrenuti tipku za odabir programa ili pritisnuti tipku daljinskog upravljača da isključite funkciju daljinskog upravljača.

Ako želite daljinski da upravljate svojom mašinom za pranje, aktivirajte funkciju daljinskog upravljača pritiskom dugmeta daljinskog upravljača dok je dugme programa u položaju Preuzimanje programa / Daljinski upravljač na kontrolnoj tabli. Kada se pristupi proizvodu, prikazaće vam se ekran sličan ekranu u nastavku.



Kada se omogući funkcija Daljinski upravljač, možete samo da upravljate mašinom i da je isključujete i da pratite status mašine za pranje. Svim funkcijama izuzev zaključavanja zbog dece možete da upravljate putem aplikacije. Možete da proverite indikator funkcije na dugmetu da pratite da li je funkcija daljinskog upravljača uključena ili isključena.

Ako je funkcija daljinskog upravljača isključena, svim operacijama se rukuje na mašini za pranje i samo praćenje statusa je omogućeno u aplikaciji. Ako funkcija Daljinski upravljač ne može da se omogući, začućete upozorenje nakon što pritisnete dugme. Do toga može da dođe ako je proizvod uključen ili ako nijedan proizvod nije uparen putem Bluetooth-a. Podešavanje isključenja Bluetooth-a ili otvorena vrata mašine za pranje primeri su takvih slučajeva. Kada omogućite tu funkciju na mašini za pranje, data funkcija ostaje uključena izuzev u određenim slučajevima, što vam omogućava da upravljate mašinom za pranje daljinski putem Bluetooth-a.

U određenim uslovima se sama deaktivira zbog bezbednosnih razloga:

- Kada vaša mašina za pranje veša bude u statusu prekida napajanja.
- Kada je dugme za program okrenuto da biste odabrali drugi program ili kada je uređaj isključen.

5.21.4 Rešavanje problema

Pratite korake u nastavku ako imate problema sa upravljanjem ili povezivanjem. Proverite da li se problem nastavlja nakon radnje koju obavite. Obavite sledeće ako se problem ne otkloni.

- Proverite da li je vaš pametni uređaj povezan na odgovarajuću kućnu mrežu.
- Ponovno pokrenite aplikaciju proizvoda.
- Bluetooth isključite i uključite preko korisničke kontrolne table.
- Ako veza ne može biti uspostavljena s gore navedenim postupcima, ponovite inicijalne postavke za podešavanja na mašini za pranje veša.

Ako se problem ne otkloni, obratite se ovlašćenom servisnom agentu.

6 Čišćenje i održavanje

Radni vek proizvoda se produžava i česti problemi će se smanjiti ako se čisti redovno.

6.1 Čišćenje fiokke za deterdžent

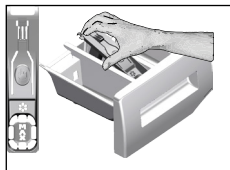

Redovno (svakih 4-5 ciklusa pranja) čistite fioku za deterdžent kao što je pokazano u nastavku da biste sprečili taloženje praška tokom vremena.

1. Uklonite sifon tako što ćete ga podići od nazad kao što je prikazano na slici. Nakon obavljanja dole navedenog postupka čišćenja vratite sifon na mesto i njegov prednji deo gurnite nadole da bi se uglavio jezičak za fiksiranje.



INFORMACIJE

- Ako u odeljku za omekšivač ostaje više mešavine vode i omekšivača nego obično, sifon mora da se očisti.
2. Operite fioku za deterdžent i sifon u lavabou sa puno mlake vode. Da biste sprečili da ostaci dođu u kontakt sa vašom kožom, očistite ih odgovarajućom četkom noseći rukavice.
 3. Posle čišćenja vratite fioku na mesto i uverite se da je dobro postavljena.

6.2 Čišćenje vrata za punjenje i doboša

Za proizvode sa programom čišćenja bubnja pogledajte odeljak Rukovanje proizvodom – Programi.



Posle svakog pranja i sušenja proverite da nikakve strane materije nisu zaostale u bubnju. Ako su otvori na odeljku (kao na slici) blokirani, otvorite ih pomoću čačkalice.



INFORMACIJE

- Strani metal će dovesti do stvaranja mrlja od rđe u dobošu. Očistite mrlje sa površine doboša korišćenjem sredstva za čišćenje nerđajućeg čelika. Nikad ne koristite čeličnu vunu ili žicu.



OPREZ!

- Nikad ne koristite sunder ili materijale za ribanje. To će oštetiti obojene, hromirane i plastične površine.

6.3 Čišćenje kućišta i komandne table

Kućište mašine obrišite sapunicom ili nekorozivnim blagim gel deterdžentom, ako je potrebno, i osušite mekom krpom. Za čišćenje komandne table koristite samo meku i vlažnu krpom.

6.4 Čišćenja filtera za dovod vode

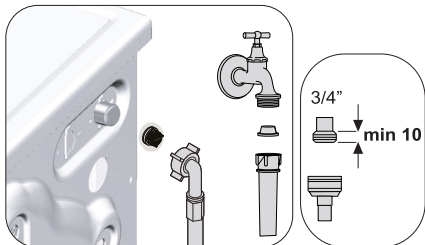

Na kraju svakog ventila za dovod vode na poledini mašine i na kraju svakog creva za dovod vode, na mestu gde se spaja na slavinu, nalazi se filter. Ti filteri sprečavaju ulazak stranih tela i prljavštine iz vode u mašinu za pranje veša. Filtere treba čistiti ako su prljavi.

1. Zatvorite slavine.
2. Izvadite navrtke creva za dovod vode da biste pristupili filterima na ventilima za dovod vode. Očistite ostatke na njima prikladnom četkom. Ako su filteri previše prljavi, izvadite ih pomoću klješta i očistite ih.
3. Izvadite filtere na ravnim krajevima creva za dovod vode zajedno sa zaptivačima i dobro ih očistite pod tekućom vodom.
4. Pažljivo vratite zaptivače i filtere na njihova mesta i pritegnite navrtke creva rukom.

6.5 Ispuštanje preostale vode i čišćenje filtera pumpe

Sistem filtera u mašini sprečava da predmeti kao što su dugmad, kovanice i niti tkanina začepe propeler pumpe za vreme izbacivanja vode od pranja. Zbog toga će voda biti izbačena bez ikakvih problema, a servisni vek trajanja pumpe će biti duži. Ako mašina ne uspe da izbaci vodu, filter pumpe može da bude začepljen. Filter se mora čistiti kad god je začepljen ili na svaka 3 meseca. Da bi se očistio filter pumpe prvo se mora izbaciti voda. Osim toga, pre transportovanja mašine (npr. preseljenje u drugu kuću) i u slučaju zamrzavanja vode, vodu ćete možda morati u potpunosti da izbacite.



OPREZ!

- Strane materije koje su zaostale u filteru pumpe mogu da oštete proizvod ili da izazovu problem sa bukom.
- Ako se proizvod ne koristi, isključite slavinu, skinite glavno crevo i izbacite vodu iz mašine na mestima gde postoji rizik od smrzavanja proizvoda.
- Nakon svake upotrebe, isključite slavinu za glavni dotok vode.

1. Da biste očistili prljavi filter i ispustili vodu, isključite mašinu da biste prekinuli dovod električne energije.



OPREZI!

- Temperatura vode u mašini može da se poveća do 90 °C. Da biste izbegli rizik od opekotina, očistite filter nakon što se voda u unutrašnjosti ohladi.

2. Otvorite poklopac za filter. Pritisnite jezičak u smeru strelice i povucite poklopac napolje prema sebi.

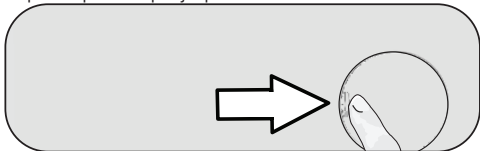

3. Za izbacivanje vode iz mašine.

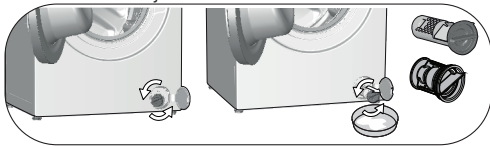

- a. Da biste sakupili vodu koja ističe iz filtera, postavite veći plitak sud ispred filtera.
 - b. Okrenite i olabavite filter pumpe dok voda ne počne da teče (u smeru suprotnom kretanju kazaljke na satu). Usmerite vodu koja teče u kofu koju ste stavili ispred filtera. Imajte uvek pri ruci krpu da biste pokupili prolivenu vodu.
 - c. Kada se voda iz mašine potpuno izbacila, okrećite filter da biste ga skinuli.
4. Očistite sav talog u filteru, kao i vlakna oko propelera pumpe, ako ih ima.
 5. Vratite filter.
 6. Zatvorite poklopac filtera.

7 Rešavanje problema

Programi ne počinju nakon što se vrata za punjenje zatvore.

- Niste pritisnuli dugme za Pokretanje/pauziranje/otkazivanje.>>> *Pritisnite dugme za Pokretanje/pauziranje/otkazivanje.
- Ako je ubačeno previše veša, zatvaranje vrata može biti otežano.>>> *Ubacite manje veša i postarajte se da vrata za punjenje budu ispravno zatvorena.

Program ne može da se uključi ili izabere.

- Mašina se možda prebacila u režim samozaštite zbog problema sa snabdevanjem (kao što su napon, pritisak vode, itd.).>>>Da biste otkazali program, okrenite dugme za izbor programa i izaberite drugi program. Prethodni program će biti otkazan (pogledajte „Otkazivanje programa“).

Voda unutar mašine.

- U proizvodu je možda ostalo malo vode zbog procesa kontrole kvaliteta u proizvodnji. >>> Ovo nije kvar, voda nije štetna za mašinu.

Voda curi iz dna mašine.

- Postoji problem sa crevima ili filterom pumpe. >>> Proverite da li su zaptivke creva za dovod vode dobro postavljene. Dobro povežite crevo sa slavinom.
- Filter pumpe možda nije čvrsto zatvoren. >>> Proverite da li je filter pumpe čvrsto zatvoren.

Mašina ne uzima vodu.

- Slavina je možda zatvorena. >>> Otvorite slavine.
- Crevo za ulaz vode je savijeno. >>> Ispravite crevo.
- Ulazni filter za vodu je možda začepljen. >>> Očistite filter.
- Vrata za punjenje možda nisu zatvorena. >>> Zatvorite vrata za punjenje.

Mašina ne izbacuje vodu.

- Crevo za odvod vode možda je zapušeno ili savijeno. >>> Očistite ili ispravite crevo.
- Filter pumpe je možda zapušten. >>> Očistite filter pumpe.

Mašina vibrira ili pravi buku.

- Mašina možda nije izbalansirana. >>> Nivelirajte mašinu podešavanjem nožica.
- Čvrsta materija je možda ušla u filter pumpe. >>> Očistite filter pumpe.
- Možda nisu skinuti bezbednosni transportni vijci. >>> Uklonite sigurnosne zavrtnje za prenos.
- Količina veša u mašini možda je premala. >>> Dodajte još veša u mašinu.
- Mašina je možda preopterećena vešom. >>> Izvadite malo veša iz mašine ili rukom raspodelite veš da ga ravnomerno rasporedite u mašini.
- Mašina možda dodiruje krutu površinu. >>> Pobrinite se da se mašina ne naslanja ni na kakav predmet.

Mašina je stala ubrzo nakon početka programa.

- Mašina je možda privremeno stala zbog niskog napona. >>> Ona će nastaviti sa radom kada se napon vrati na normalan nivo.

Mašina direktno prazni vodu koju prihvata.

- Odvodno crevo se možda nalazi na neprikladnoj visini. >>> Povežite odvodno crevo za vodu kao što je opisano u korisničkom priručniku.

Voda se ne može videti u mašini tokom pranja.

- Nivo vode ne može da se vidi van mašine. Ovo nije kvar.

Vrata za ubacivanje veša se ne mogu otvoriti.

- Zaključavanje vrata možda je aktivirano zbog nivoa vode u mašini. >>> Izbacite vodu pokretanjem programa pumpanja ili centrifuge.
- Mašina možda zagreva vodu ili je u koraku centrifugiranja.>>> Sačekajte dok se program ne završi.
- Vrata za punjenje su možda zaglavljena zbog pritiska kom su izložena. >>> Držite ih, gumite i povucite vrata za punjenje da ih oslobodite pritiska i otvorite ih.
- Vrata za punjenje se neće otvoriti ako nema napajanja. >>> Da biste otvorili vrata za punjenje, otvorite poklopac filtera pumpe i povucite ručicu za hitne slučajeve koja se nalazi na zadnjoj strani spomenutog poklopcu. Pogledajte Brava na vratima za punjenje veša

Pranje traje duže nego što je naznačeno u korisničkom priručniku. (*)

- Pritisak vode je možda nizak. >>> Pošto je opala količina vode, mašina će sačekati dok ne uzme odgovarajuću količinu vode da bi se izbegao loš kvalitet pranja. Stoga, vreme pranja se produžava.
- Napon je možda nizak. >>> Ako je napon napajanja nizak, vreme pranja se produžava da bi se sprečilo loš kvalitet pranja.
- Temperatura ulazne vode je možda previše niska. >>> Vreme potrebno za grejanje vode se produžava u hladnim godišnjim dobima. Takođe, vreme pranja se može produžiti kako bi se izbegli loši rezultati pranja.
- Broj ciklusa ispiranja i/ili količina vode za ispiranje su možda povećani. >>> Kada je potreban bolji učinak ispiranja, mašina povećava količinu vode za ispiranje i po potrebi dodaje još jedan ciklus ispiranja.
- Možda je došlo do formiranja prekomerne količine pene usled korišćenja prekomerne količine deterdženta, a sistem za automatsku apsorpciju pene je možda aktiviran. >>> Koristite preporučenu količinu deterdženta.

Trajanje programa se ne odbrojava. (kod modela sa displejem) (*)

- Tajmer može da se zaustavi tokom uzimanja vode. >>> Indikator tajmera neće da odbrojava dok mašina ne uzme odgovarajuću količinu vode. Kada opadne količina uzete vode, mašina će sačekati dok ne uzme dovoljno vode da se izbegnu loši rezultati pranja. Indikator tajmera će nakon toga nastaviti sa odbrojavanjem.
- Indikator tajmera može da se zaustavi tokom zagrevanja. >>> Indikator tajmera neće odbrojavati dok mašina ne dostigne izabranu temperaturu.
- Indikator tajmera se može zaustaviti tokom koraka centrifugiranja. >>> Moguće je da je došlo do aktiviranja sistema za automatsku detekciju neuravnoteženog opterećenja zbog neujednačene raspodele veša u bubnju.

Trajanje programa se ne odbrojava. (*)

- Veš u mašini je možda neuravnotežen. >>> Moguće je da je došlo do aktiviranja sistema za automatsku detekciju neuravnoteženog opterećenja zbog neujednačene raspodele veša u bubnju.

Mašina ne prabacuje na korak centrifugiranja. (*)

- Veš u mašini je možda neuravnotežen. >>> Moguće je da je došlo do aktiviranja sistema za automatsku detekciju neuravnoteženog opterećenja zbog neujednačene raspodele veša u bubnju.
- Mašina ne može da centrifugira ako se voda ne isprazni u potpunosti. >>> Proverite filter i crevo za pražnjenje.
- Možda je došlo do formiranja prekomerne količine pene usled korišćenja prekomerne količine deterdženta, a sistem za automatsku apsorpciju pene je možda aktiviran. >>> Koristite preporučenu količinu deterdženta.

Učinak pranja je loš: Odeća postaje siva.()**

- Nedovoljna količina deterdženta se možda koristi tokom dužeg vremenskog perioda. >>> Koristite preporučenu količinu deterdženta koja odgovara tvrdoći vode i vešu.
- Pranje se možda dugo izvršava pri niskoj temperaturi. >>> Izaberite odgovarajuću temperaturu za veš koji će se prati.
- Tvrdi voda i nedovoljna količina deterdženta. >>> Korišćenje tvrde vode sa nedovoljnom količinom deterdženta može da dovede do nagomilavanja nečistoće i do toga da veš vremenom posivi. Teško je eliminisati sivu boju kada se to javi. Koristite preporučenu količinu deterdženta koja odgovara tvrdoći vode i vešu.
- Možda se iskorišćeno previše deterdženta. >>> Koristite preporučenu količinu deterdženta koja odgovara tvrdoći vode i vešu.

Učinak pranja je loš: Mrlje istrajavaju ili se veš ne beli. ()**

- Možda je iskorišćeno premalo deterdženta. >>> Koristite preporučenu količinu deterdženta koja odgovara vešu.
- Mašina je možda prepunjena. >>> Nemojte da prepunjujete mašinu. Ubacite količine veša preporučene u „Tabeli programa i potrošnje“.
- Možda su izabrani pogrešan program i temperatura. >>> Izaberite odgovarajući program i temperaturu za veš koji će se prati.
- Možda je korišćen pogrešan tip deterdženta. >>> Koristite originalni deterdžent koji odgovara mašini.
- Deterdžent je možda stavljen u pogrešan odeljak. >>> Stavite deterdžent u odgovarajući odeljak. Nemojte da mešate sredstvo za beljenje i deterdžent.

Učinak pranja je loš: Mrlje od ulja ostaju na vešu. ()**

- Bubljanje možda nije redovno čišćen. >>> Redovno čistite bubanj. Za tu namenu pogledajte. 6.2.

Učinak pranja je loš: Odeća neprijatno miriše. ()**

- Pranje pri niskim temperaturama i/ili uz kratke programe tokom dužeg vremena dovešće do pojave neprijatnog mirisa i bakterija u bubnju. >>> Ostavite fioku za deterđent i vrata za punjenje mašine odškrinuta nakon svakog ciklusa pranja. Tako neće doći do stvaranja vlažnog okruženja koje odgovara baterijama.

Boja odeće bleđi. ()**

- Mašina je možda prepunjena. >>> Nemojte da prepunjujete mašinu.
- Deterđent koji se koristi je možda vlažan. >>> Deterđente držite zatvorene u okruženju koje nije vlažno i nemojte da ga izlažete prekomernim temperaturama.
- Možda je izabrana viša temperatura. >>> Izaberite odgovarajući program i temperaturu u skladu sa tipom i stepenom zaprljanosti veša.

Učinak ispiranja je loš

- Količina, brend ili uslovi skladištenja deterđenta možda su neodgovarajući. >>> Koristite deterđent koji odgovara mašini za pranje i vašem vešu. Deterđente držite zatvorenim u okruženju koje nije vlažno i nemojte da ih izlažete prekomernim temperaturama.
- Deterđent je možda dodat u pogrešni odeljak. >>> Ako dodate deterđent u odeljak za pretpranje, čak i ako niste izabrali program pretpranja, mašina može da uzme taj deterđent tokom koraka ispiranja ili korišćenja omekšivača. Stavite deterđent u odgovarajući odeljak.
- Filter pumpe je možda zapušen. >>> Proverite filter.
- Crevo za odvod je možda savijeno. >>> Proverite crevo za odvod.

Veš postaje krut nakon pranja. ()**

- Možda je upotrebljena nedovoljna količina deterđenta. >>> Korišćenje nedovoljne količine deterđenta u poređenju sa tvrdoćom vode može vremenom dovesti do stvrdnjavanja veša. Koristite odgovarajuću količinu deterđenta na osnovu tvrdoće vode.
- Deterđent je možda sipan u pogrešan odeljak. >>> ako sipate deterđent u odeljak za pretpranje, čak i ako niste izabrali program pretpranja, mašina može da uzme taj deterđent tokom koraka ispiranja ili korišćenja omekšivača. Stavite deterđent u odgovarajući odeljak.
- Deterđent je možda pomešan sa omekšivačem. >>> Nemojte da mešate omekšivač sa deterđentom. Operite i očistite fioku vrućom vodom.

Veš ne miriše kao omekšivač. ()**

- Deterđent je možda dodat u pogrešni odeljak. >>> Ako dodate deterđent u odeljak za pretpranje, čak i ako niste izabrali program pretpranja, mašina može da uzme taj deterđent tokom koraka ispiranja ili korišćenja omekšivača. Operite i očistite fioku vrućom vodom. Stavite deterđent u odgovarajući odeljak.
- Deterđent je možda pomešan sa omekšivačem. >>> Nemojte da mešate omekšivač sa deterđentom. Operite i očistite fioku vrućom vodom.

Deterđent zaostaje u fioci za deterđent. ()**

- Deterđent je možda sipan u vlažnu fioku. >>> Osušite fioku za deterđent pre nego što dodate deterđent.
- Deterđent je možda navlažen. >>> Deterđente držite zatvorene u okruženju koje nije vlažno i nemojte da ih izlažete prekomernim temperaturama.
- Pritisak vode je možda nizak. >>> Proverite pritisak vode.
- Deterđent u odeljku za glavno pranje je navlažen dok je mašina uzimala vodu za pretpranje. Otvori odeljka za deterđent su možda blokirani. >>> Proverite otvore i očistite ako su zapušeni.
- Možda postoji problem sa ventilima u fioci za deterđent. >>> Pozovite ovlašćenog servisera.
- Deterđent je možda pomešan sa omekšivačem. >>> Nemojte da mešate omekšivač sa deterđentom. Operite i očistite fioku vrućom vodom.

Deterđent ostaje na vešu.

- Mašina je možda prepunjena. >>> Nemojte da prepunjujete mašinu.
- Možda su izabrani pogrešan program i temperatura. >>> Izaberite odgovarajući program i temperaturu za veš koji će se prati.
- Možda je korišćen je pogrešan deterđent. >>> Izaberite odgovarajući deterđent za veš koji će se prati.

Previše pene se stvara u mašini. ()**

- Neodgovarajući deterđenti su možda korišćeni za mašinu. >>> Koristite deterđente koji odgovaraju mašini za pranje.
- Možda je korišćena prekomerna količina deterđenta. >>> Koristite isključivo dovoljnu količinu deterđenta.
- Deterđent je možda skladišten u neprikladnim uslovima. >>> Držite deterđent u zatvorenom i suvom prostoru. Nemojte da ga čuvate na prekomerno vrućim mestima.
- Mrežasti veš poput tila može prekomerno da se peni zbog teksture. >>> Koristite manje deterđenta za te vrste tkanina.
- Deterđent je možda stavljen u pogrešan odeljak. >>> Stavite deterđent u odgovarajući odeljak.
- Omekšivač se rano uzima. >>> Može postojati problem sa ventilima ili u odeljku za deterđent. Pozovite ovlašćenog servisera.

Pena izlazi iz fioke za deterđent.

- Prekomerna količina deterđenta je možda korišćena. >>>> Izmešajte 1 kašiku omekšivača i ½ litra vode i sipajte u odeljak za glavno pranje fioke za deterđent.
- U mašinu stavite deterđent koji je pogodan za programe i maksimalna opterećenja navedena u "Tabeli programa i korišćenja". Ako koristite dodatne hemikalije (sredstva za uklanjanje fleka, izbeljivače itd.) smanjite količinu deterđenta.

Veš ostaje mokar na kraju programa. (*)

- Možda je došlo do formiranja prekomerne količine pene usled korišćenja prekomerne količine deterđenta, a sistem za automatsku apsorpciju pene je možda aktiviran. >>> Koristite preporučenu količinu deterđenta.

Sušenje predugo traje.

- Mašina je možda prepunjena. >>> Nemojte da prepunjujete mašinu.
- Centrifuga možda nije dovoljna za veš. >>> Izaberite bržu centrifugu u koraku pranja za pranje i sušenje.
- Slavina je možda zatvorena. >>> Otvorite slavine.

Veš izlazi mokar nakon koraka sušenja.

- Izabrani program možda nije pogodan za vrstu veša. >>> Pogledajte etikete o održavanju na odevnim predmetima i u skladu sa time izaberite program ili izaberite dodatne vremenski ograničene programe.
- Mašina je možda prepunjena. >>> Nemojte da prepunjujete mašinu.
- Centrifuga možda nije dovoljna za veš. >>> Izaberite bržu centrifugu u koraku pranja za pranje i sušenje.

Mašina se ne pokreće ili nije moguće pokrenuti program.

- Kabl za napajanje je možda iskopčan. >>> Postarajte se da je kabl za napajanje priključen.
- Program možda nije podešen ili možda dugme Pokretanje/pauza/otkazivanje nije pritisnuto. >>> Postarajte se da program bude podešen i da se ne nalazi u režimu mirovanja.
- Zaključavanje zbog dece je možda omogućeno. >>> Onemogućite funkciju zaključavanja zbog dece.

Veš se skuplja, bleđi, tamni ili se oštećuje.

- Izabrani program možda nije pogodan za vrstu veša. >>> Pogledajte etikete o održavanju na odevnim predmetima i u skladu sa time izaberite program ili izaberite dodatne vremenski ograničene programe. Ne treba da sušite veš koji nije pogodan za sušenje.

Mašina ne suši.

- Veš se možda ne suši ili funkcija sušenja nije omogućena. >>> Proverite da li je izabrana funkcija sušenja nakon izabranog programa pranja.

Vrata za ubacivanje veša se ne mogu otvoriti.

- Vrata mašine se možda ne otvaraju iz bezbednosnih razloga. >>> Ako je indikator zaključanih vrata aktivan na ekranu nakon koraka sušenja, mašina će držati vrata zaključana u cilju vaše bezbednosti dok se ne ohlade.
- Vrata za punjenje se neće otvoriti ako nema napajanja. >>> Da biste otvorili vrata za punjenje, otvorite poklopac filtera pumpe i povucite ručicu za hitne slučajeve koja se nalazi na zadnjoj strani spomenutog poklopca. Pogledajte Brava na vratima za punjenje veša

(*) Mašina se ne prebacuje na korak centrifuge ako veš nije raspodeljen ravnomerno u bubnju da bi se sprečilo oštećenje mašine i njene okoline. Ponovno podesite veš i ponovo obavite centrifugiranje.

(**) Bubanj možda nije redovno čišćen. >>> >>> Redovno čistite bubanj. Pogledajte 6.2



OPREZI!

- Ako ne možete da otklonite problem iako ste pratili uputstva iz ovog odeljka, obratite se svom dobavljaču ili ovlašćenom serviseru. Nikad nemojte sami da pokušavate da popravite neispravan proizvod.



UPOZORENJE!

- Pogledajte odeljak HomeWhiz za odgovarajuće informacije za rešavanje problema.

ODRICANJE ODGOVORNOSTI / UPOZORENJE (SB)

Krajnji korisnik može na neke (jednostavne) kvarove na adekvatan način rešiti bez ikakvog sigurnosnog problema ili nesigurne upotrebe, pod uslovom da se to izvrši u granicama i u skladu sa sledećim uputstvima (pogledajte odeljak „Popravka obavljena lično“).

Prema tome, ukoliko drugačije nije dozvoljeno u odeljku „Popravka obavljena lično“ u nastavku, popravke će biti upućene registrovanim profesionalnim serviserima kako bi se izbegli sigurnosni problemi. Registrovani profesionalni serviser je profesionalni serviser kome je proizvođač odobrio pristup uputstvima i spisku rezervnih delova ovog proizvoda prema metodama opisanim u zakonodavnim aktima shodno Direktivi 2009/125/EZ.

Međutim, samo servisni agent (tj. Ovlašćeni profesionalni serviseri) do kog možete doći putem telefonskog broja navedenog u korisničkom priručniku / garantnom listu ili preko vašeg ovlašćenog prodavca može pružiti uslugu koja zadovoljava uslove garancije. Stoga, imajte na umu da popravke profesionalnih serviseru (koje Beko) nije ovlastio) poništavaju garanciju.

Popravka obavljena lično

Krajnji korisnik može da izvrši popravku lično u pogledu sledećih rezervnih delova: vrata, šarke i zaptivke vrata, druge zaptivke, sklop zaključavanja vrata i plastične periferne jedinice kao što su dozatori deterdženta (ažurirani spisak dostupan je na support.beko.com od 1. marta 2021.).

Štaviše, da bi se osigurala sigurnost proizvoda i sprečio rizik od ozbiljnih povreda, pomenuta popravka obavljena lično treba da se obavi prema uputstvima u korisničkom priručniku za popravku obavljenu lično koja su dostupna na support.beko.com. Radi vaše bezbednosti, isključite proizvod pre nego što pokušate bilo kakvu samopopravku.

Popravke i pokušaji popravke od strane krajnjih korisnika za delove koji nisu na datoj listi i/ili se ne pridržavaju uputstava u korisničkim priručnicima za popravu obavljenu lično ili koja su dostupna na support.beko.com, mogli bi pokrenuti sigurnosna pitanja koja se ne mogu pripisati odgovornosti kompanije Beko, a koja će poništiti garanciju za proizvod.

Zbog toga se toplo preporučuje da se krajnji korisnici uzdrže od pokušaja popravke koja nije u skladu sa pomenutom listom rezervnih delova, kontaktirajući u takvim slučajevima ovlašćene profesionalne servisere ili registrovane profesionalne servisere. Naprotiv, takvi pokušaji krajnjih korisnika mogu izazvati bezbednosne probleme i oštetiti proizvod i posledično izazvati požar, poplavu, strujni udar i ozbiljne telesne povrede.

Kao primer, ali ne ograničavajući se na sledeće, za popravke sledećeg moraju se kontaktirati ovlašćeni profesionalni serviseri ili registrovani profesionalni serviseri: motor, sklop pumpe, glavna ploča, motorna ploča, ekran, grejači itd.

Proizvođač/prodavac ne može biti odgovoran ni u kom slučaju kada krajnji korisnici ne postupe u skladu sa gore navedenim.

Dostupnost rezervnih delova mašine za pranje ili mašine za pranje i sušenje veša koju ste kupili je 10 godina. Tokom ovog perioda biće dostupni originalni rezervni delovi za pravilno rukovanje mašinom za pranje ili mašinom za pranje i sušenje veša.

