



Makinë larëse

Manuali i Përdoruesit

Mašina za pranje veša

Uputstvo za upotrebu



B3WFU48215WW ES

SQ/SR

Lexoni këtë manual në fillim!

I dashur klient,

Faleminderit që keni zgjedhur produktin Beko. Shpresojmë që të merrni rezultatet më të mira nga produkti juaj, i cili është prodhuar me cilësi të lartë dhe një teknologji të nivelit të lartë. Për këtë arsye, lexoni me kujdes të gjithë manualin e përdorimit dhe të gjitha dokumentet e tjera shoqëruese para se ta përdorni produktin.

Ndiqni të gjitha paralajmërimet dhe informacionet në manualin e përdorimit. Në këtë mënyrë mbroini veten dhe produktin tuaj nga rreziqet e mundshme.

Mbajeni manualin e përdorimit. Nëse ia jepni produktin tuaj dikujt tjetër, jepni edhe manualin e përdorimit. Kushtet e garancisë, përdorimi dhe metodat e zgjidhjes së problemeve të produktit tuaj janë në udhëzuesin e përdoruesit.

Simbolet dhe përkufizimet

Simbolet e mëposhtme përdoren në udhëzuesin e përdoruesit:







| | |
|--|---|
|  | Rrezik që mund të shkaktojë vdekje ose lëndime. |
|  | Informacione të rëndësishme ose sugjerime të dobishme për përdorimin. |
|  | Lexoni manualin e përdorimit. |
|  | Materialet e riciklueshme. |
|   | Paralajmërim për sipërfaqet e nxehta. |
| PARALAJMË RIM | Rrezik që mund të shkaktojë dëmtim fizik të produktit ose të ambientit. |

Tabela e përmbajtjes

| | | | |
|---|-----------|---|-----------|
| 1 Udhëzimet e sigurisë | 4 | 6.5 Programet | 26 |
| 1.1 Përdorimi i planifikuar | 4 | 6.6 Zgjedhja e temperaturës | 28 |
| 1.2 Siguria e fëmijëve, personave të pambrojtur dhe kafshëve shtëpiake..... | 4 | 6.7 Zgjedhja e shpejtësisë të centrifugës | 29 |
| 1.3 Siguria elektrike | 5 | 6.8 Zgjedhja e funksionit ndihmës..... | 29 |
| 1.4 Siguria e manovrimit | 6 | 6.8.1 Funksionet ndihmëse..... | 30 |
| 1.5 Siguria e instalimit..... | 6 | 6.8.2 Funksionet/Programet e zgjedhura duke shtypur butonat e funksioneve për 3 sekonda | 31 |
| 1.6 Siguria gjatë funksionimit | 8 | 6.9 Përfundimi i programit | 31 |
| 1.7 Siguria e mirëmbajtjes dhe pastrimit..... | 9 | 6.10 Nisja e programit | 32 |
| 2 Udhëzime të rëndësishme për mjedisin | 10 | 6.11 Kycja e derës së ngarkimit | 33 |
| 2.1 Përputhshmëria me Direktivën WEEE | 10 | 6.12 Ndryshimi i përzgjedhjeve pasi ka filluar programi..... | 33 |
| 2.2 Informacionet e paketimit..... | 11 | 6.13 Anulimi i programit | 34 |
| 3 Specifikimet teknike | 12 | 6.14 Përfundimi i programit | 34 |
| 4 Instalimi | 13 | 7 Mirëmbajtja dhe pastrimi | 34 |
| 4.1 Vendi i përshtatshëm i instalimit.. | 13 | 7.1 Pastrimi i sirtarit të detergjentit ... | 34 |
| 4.2 Montimi i kapakëve të panelit të poshtëm | 13 | 7.2 Pastrimi i derës së ngarkimit dhe i kazanit | 35 |
| 4.3 Heqja e bulonave të sigurisë së transportit | 14 | 7.3 Pastrimi i trupit dhe panelit të kontrollit | 35 |
| 4.4 Lidhja e furnizimit me ujë..... | 14 | 7.4 Pastrimi i filtrave të hyrjes së ujit.. | 35 |
| 4.5 Lidhja e tubit të shkarkimit | 15 | 7.5 Shkarkimi i ujit të mbetur dhe pastrimi i filtrit të pompës | 36 |
| 4.6 Rregullimi i mbështetëses | 15 | 8 Zgjidhja e problemeve | 37 |
| 4.7 Lidhja elektrike..... | 16 | 9 DEKLARATË / PARALAJMËRIM .. | 41 |
| 4.8 Ndezja | 16 | | |
| 5 Përgatitja paraprake | 16 | | |
| 5.1 Klasifikimi i rrobave për larje | 16 | | |
| 5.2 Përgatitja e rrobave për larje | 16 | | |
| 5.3 Këshilla për kursimin e energjisë.. | 17 | | |
| 5.4 Futja e rrobave për larje | 17 | | |
| 5.5 Kapaciteti i saktë i ngarkesës..... | 17 | | |
| 5.6 Përdorimi i detergjentit dhe zbutësit | 17 | | |
| 5.7 Këshilla për larje efikase | 20 | | |
| 5.8 Kohëzgjatja e programit të shfaqur | 20 | | |
| 6 Përdorimi i produktit | 21 | | |
| 6.1 Paneli i kontrollit..... | 22 | | |
| 6.2 Simbolet në ekran..... | 23 | | |
| 6.3 Tabela e programit dhe konsumit | 24 | | |
| 6.4 Zgjedhja e programit | 26 | | |

1 Udhëzimet e sigurisë

Ky seksion përfshin udhëzimet e sigurisë të nevojshme për të parandaluar rrezikun e lëndimit personal ose dëmtimit material.

Kompania jonë nuk mban përgjegjësi për dëmet që mund të ndodhin nëse këto udhëzime nuk respektohen.

- Veprimet e instalimit dhe riparimit duhet të kryhen gjithmonë nga servisi i autorizuar.
- Përdorni vetëm pjesë ndërrimi dhe aksesore origjinale.
- Mos riparoni ose zëvendësoni asnjë komponent të produktit nëse nuk është specifikuar qartë në manualin e përdorimit.
- Mos e modifikoni produktin.

1.1 Përdorimi i planifikuar

- Ky produkt është projektuar për përdorim shtëpiak. Nuk është për qëllime tregtare dhe as nuk duhet të përdoret jashtë përdorimit të synuar.
- Produkti duhet të përdoret vetëm për larjen dhe shpëlarjen e rrobave në përputhje me përcaktimet
- Kjo pajisje është planifikuar për t'u përdorur në shtëpi dhe përdorime të ngjashme. Për shembull;

- Kuzhinat e personelit të dyqaneve, zyrave dhe ambienteve të tjera të punës;
- Ferma,
- Nga klientët e hoteleve, moteleve dhe objekteve të tjera akomoduese,
- Hotelet e vogla me mëngjes, ambiente të ngjashme me bujtinat,
- Zonat e përbashkëta të blloqeve të apartamenteve ose lavanderive.

1.2 Siguria e fëmijëve, personave të pambrojtur dhe kafshëve shtëpiake



- Ky produkt mund të përdoret nga fëmijë të moshës 8 vjeç e lart dhe persona me aftësi jo plotësisht të zhvilluara fizike, shqisore ose mendore ose me mungesë përvojë dhe njohurish nëse janë të mbikëqyrur ose u janë dhënë atyre u janë dhënë udhëzime në lidhje me përdorimin e pajisjes në një mënyrë të sigurt dhe rreziqet e përfshirë.
- Fëmijët nën moshën 3 vjeç duhet të mbahen larg përveçse nëse janë vazhdimisht të mbikëqyrur.

- Produktet elektrike janë të rrezikshme për fëmijët dhe kafshët shtëpiake. Fëmijët ose kafshët shtëpiake nuk duhet të luajnë, të ngjiten sipër ose brenda produktit. Kontrolloni pjesën e brendshme të produktit para se ta përdorni.
- Përdorni kyçjen për fëmijët për t'i parandaluar fëmijët që të ndërhyjnë në punën e produktit.
- Mos harroni të mbyllni derën e ngarkimit kur largoheni nga dhoma ku ndodhet produkti. Fëmijët dhe kafshët shtëpiake mund të bllokohen brenda dhe të mbyten.
- Fëmijët nuk duhet të kryejnë punë pastrimi dhe mirëmbajtjeje pa mbikëqyrjen e një të rrituri.
- Mbajini materialet e paketimit larg fëmijëve. Rrezik lëndimi dhe mbytjeje.
- Mbani të gjithë detergjentët dhe aditivët e përdorur për produktin larg fëmijëve.
- Prisni kabllon elektrike dhe thyeni dhe çaktivizoni mekanizmin e kyçjes së derës së ngarkimit përpara se ta hidhni produktin për sigurinë e fëmijëve.



1.3 Siguria elektrike

- Produkti duhet të hiqet nga spina gjatë instalimit, mirëmbajtjes, pastrimit dhe riparimit. Hiqeni produktin nga spina ose hiqni siguresën.
- Kabllot elektrike të dëmtuara duhet të zëvendësohen nga shërbimi i autorizuar për të parandaluar dëmtimin e mundshëm.
- Mos e futni kordonin elektrik nën produkt ose në pjesën e pasme të produktit. Mos vendosni një objekt të rëndë mbi kabllon elektrike. Mos e përkulni, shtypni dhe prekni kabllon elektrike me burimet e nxehtësisë.
- Përdorni vetëm kabllon origjinale. Mos përdorni kablllo të prera apo të dëmtuara.
- Mos përdorni kordon zgjatues, me shumë priza ose një adaptor për të përdorur produktin tuaj.
- Kordonët zgjatues, prizat me shumë dalje, adaptorët ose burimet portative të energjisë mund të nxehen shumë dhe të shkaktojnë zjarr. Sigurohuni që të mos i vendosni prizat elektrike dhe burimet portative të energjisë pranë ose prapa produktit.

- Spina duhet të jetë lehtësisht e arritshme. Nëse kjo nuk është e mundur, në instalimin elektrik duhet të jetë i disponueshëm një mekanizëm që respekton kërkesat e legjislacionit për energjinë elektrike dhe që shkëput të gjitha terminalet nga rrjeti elektrik (siguresa, çelësi, automati etj).
- Asnjëherë mos e prekni spinën me duar të lagura.
- Kur e hiqni pajisjen nga priza, mos e mbani kordonin elektrik, por spinën.
- Sigurohuni që spina të mos jetë e lagur, e ndotur ose e pluhurosuar.
- Mos e lidhni asnjëherë produktin tuaj me pajisje për kursimin e energjisë elektrike. Sisteme të tilla janë të dëmshme për produktin.
- Mos kapni pjesët, si p.sh. dera e mbushjes së rrobave, për të ngritur dhe lëvizur produktin. Tabakaja e sipërme duhet të jetë e fiksuar fort kur e lëvizni.
- Mbajeni produktin në një pozicion vertikal. Nëse nuk mund të mbahet vertikalisht, anojeni në anën e djathtë në pamjen përpara.
- Sigurohuni që tubat dhe kabllloja elektrike të mos palosen, kapen ose shtypen pasi produkti të jetë vendosur në vendin e tij pas procedurave të instalimit ose pastrimit.

1.5 Siguria e instalimit

1.4 Siguria e manovrimit

- Hiqeni produktin nga priza përpara se ta lëvizni, hiqni daljen e ujit dhe lidhjet kryesore të ujit. Shkarkoni ujin e mbetur brenda produktit.
- Ky produkt është i rëndë, mos e lëvizni vetëm. Ai mund të shkaktojë lëndime nëse produkti bie mbi ju. Mos e goditni dhe hidhni produktin gjatë transportit.
- Kontrolloni informacionet në manualin dhe udhëzimet e instalimit për të përgatitur produktin për instalim dhe sigurohuni që rrjeti elektrik, rrjeti i ujit të pastër dhe dalja e ujit janë të përshtatshme. Nëse jo, telefononi një elektrikist dhe hidraulik të kualifikuar që të bëjnë rregullimet e nevojshme. Këto veprime janë përgjegjësi e klientit.
- Para se të filloni instalimin, sigurohuni që të çaktivizoni siguresën për të çaktivizuar burimin e energjisë për linjën në të cilën do të lidhet produkti.

- Ky produkt është planifikuar për përdorim në lartësi që nuk i kalojnë 2000 metra mbi nivelin e detit.
- Kontrolloni për ndonjë dëmtim të produktit përpara se ta instaloni. Mos e instaloni produktin nëse është i dëmtuar.
- Mbani gjithmonë pajisje mbrojtëse personale (doreza etj.) gjatë instalimit, mirëmbajtjes dhe riparimit të produktit. Ekziston rreziku i lëndimit.
- Mund të ndodhin lëndime nëse duart futen në vrimat e pambuluara. Mbyllni vrimat e bulonave të sigurisë së transportit me tapa plastike.
- Mos e instaloni ose mos e lini produktin në vende ku mund të ekspozohet ndaj kushteve të mjedisit të jashtëm.
- Mos e instaloni produktin në vende ku temperatura bie nën 0 °C.
- Mos e vendosni produktin mbi një qilim ose sipërfaqe të ngjashme. Kjo do të krijonte rrezik zjarri pasi nuk mund të marrë ajër nga poshtë.
- Vendoseni produktin në një sipërfaqe të sheshtë dhe të fortë dhe balancojeni me këmbët e rregullueshme.
- Lidheni produktin me një prizë tokëzimi të mbrojtur nga një siguresë e përshtatshme për vlerat aktuale në etiketën e tipit. Sigurohuni që tokëzimi të kryhet nga një elektrikist ekspert. Mos e përdorni produktin pa tokëzim të përshtatshëm sipas rregulloreve lokale/kombëtare.
- Futeni produktin në një prizë me vlera të tensionit dhe frekuencës të përshtatshme me ato të treguara në etiketën e tipit.
- Mos e lidhni produktin në priza të lirshme, të thyera, të ndotura, të yndyrshme ose priza që kanë dalë nga foletë ose prizat në rrezik kontakti me ujin.
- Përdorni kompletin e ri të tubave të ofruar me produktin. Mos i ripërdorni kompletet e vjetra të tubave. Mos bëni zgjatime të tubave.
- Lidheni tubin e hyrjes së ujit direkt me rubinetin e ujit. Presioni nga rubineti duhet të jetë minimumi 0,1 MPa (1 bar) dhe maksimumi 1 MPa (10 bar). 10 deri në 80 litra ujë duhet të rrjedhin nga rubineti në një minutë në mënyrë që produkti të funksionojë siç duhet. Nëse presioni i ujit është mbi 1 MPa (10 Bar),

duhet të vendoset një valvulë reduktimi presioni.

Temperatura maksimale e lejuar është 25°C.

- Vendosni fundin e tubit të shkarkimit të ujit në kanal in e shkarkimit të ujit të ndotur, në lavaman ose në vaskë.
- Vendosni kabllon elektrike dhe tubat në vende ku nuk ka rrezik për t'i shkelur.
- Mos e instaloni produktin pas një dëre, një dëre rrëshqitëse ose në një vend tjetër që do të pengojë hapjen e plotë të derës.
- Nëse mbi produkt do të vendoset një tharëse, rregullojeni me një aparat lidhjeje të përshtatshme të marrë nga shërbimi i autorizuar.
- Ekziston rreziku i kontaktit me pjesët elektrike kur hiqen tabakatë e sipërme. Mos e çmontoni sirtarin e sipërm të produktit.
- Vendoseni produktin të paktën 1 cm larg nga skajet e mobilieve.



1.6 Siguria gjatë funksionimit

- Kur përdorni pajisjet, përdorni vetëm detergjentë, zbutës dhe suplemente të përshtatshme për lavatriçe.
- Mos përdorni tretës kimikë në produkt. Këto materiale përmbajnë rrezik shpërthimi.
- Mos e përdorni produktin me defekt ose të dëmtuar. Hiqeni nga priza produktin (ose fikni siguresën me të cilën është lidhur), mbyllni rubinetin e ujit dhe telefononi një shërbim të autorizuar.
- Mos vendosni burime ndezëse (qiri që digjen, cigare etj.) ose burime nxehtësie (hekura, furra, furra etj.) sipër ose afër produktit. Mos vendosni materiale të ndezshme/ shpërthyes pranë produktit.
- Mos hipni mbi produkt.
- Hiqeni produktin nga priza dhe mbyllni rubinetin nëse nuk do ta përdorni produktin për periudha të gjata.
- Detergjenti/materialet e mirëmbajtjes mund të spërkatën nga sirtari i detergjentit nëse ai hapet ndërkohë që pajisja është në punë. Kontakti i detergjentit me lëkurën dhe sytë tuaj është i rrezikshëm.
- Sigurohuni që kafshët shtëpiake të mos ngjiten brenda produktit. Kontrolloni pjesën e brendshme të produktit para se ta përdorni.

- Mos e hapni me forcë derën e kyçur të ngarkimit. Dera do të hapet sapo të përfundojë larja. Nëse dera nuk hapet, përdorni zgjidhjet për gabimin "Dera e ngarkimit nuk hapet" në seksionin Zgjidhja e problemeve.
- Mos lani elemente të kontaminuara me benzinë, vajguri, benzinë, reduktues, alkool ose materiale të tjera të ndezshme ose shpërthyes dhe kimikate industriale.
- Mos përdorni direkt detergjent pastrimi kimik dhe mos lani, shpëlani ose centrifugoni rrobat e kontaminuara me detergjent pastrimi kimik.
- Mos i vendosni duart në kazanin rrotullues. Prisni derisa kazani të mos rrotullohet më.
- Nëse lani rrobat në temperatura të larta, uji i derdhur i larjes do të digjejë lëkurën tuaj nëse është në kontakt me lëkurën tuaj, p.sh. kur tubi i shkarkimit është i lidhur me rubinetin. Mos e prekni ujën e shkarkimit.
- Merrni masat e mëposhtme për të parandaluar formimin e biofilmit dhe erërave të këqija:
 - Sigurohuni që dhoma ku është vendosur lavatriçja të jetë e ajrosur mirë.
 - Fshini gominën e derës dhe xhamin e derës së ngarkimit me një pecetë të thatë dhe të pastër në fund të programit.
- Xhami i derës së ngarkimit do të nxehet kur lani në temperatura të larta. Për këtë arsye, mos e prekni xhamin e derës së ngarkimit gjatë larjes, sidomos fëmijët.
- Para se të hidhni artikujt e konsumuar dhe që nuk janë më të përdorshëm.
 1. Shkëputni spinën dhe hiqeni nga priza.
 2. Priteni kabllon elektrike dhe shkëputeni me spinën nga pajisja.
 3. Thyeni mekanizmin bllokues të derës së mbushjes për ta bërë atë të papërdorshme.
 4. Mos i lejoni fëmijët të luajnë me produktin e vjetër.



1.7 Siguria e mirëmbajtjes dhe pastrimit

- Para se të pastroni ose të kryeni servisin për lavatriçen, hiqeni nga priza ose ndërpritni energjinë te siguresa.
- Nëse duhet ta lëvizni produktin për ta pastruar, mos e tërhiqni nga kapaku. Kapaku mund të thyhet dhe të shkaktojnë lëndime!

- Mos vendosni duart, këmbët dhe objekte metalike poshtë ose prapa produktit. Kjo mund të shkaktojë bllokim dhe majat e mprehta mund të shkaktojnë lëndime personale.
- Përdorni një pecetë të thatë të pastër për të fshirë pluhurat ose materialet e huaja nga majat e spinës. Kur pastroni spinën, mos përdorni një pecetë të lagur apo të njomë. Në rast të kundërt, ekziston rreziku për zjarr ose goditje elektrike.
- Mos e lani produktin me larëse nën presion, duke spërkatur avull, ujë ose duke derdhur ujë. Ekziston rreziku i goditjes elektrike.
- Mos përdorni mjete të mprehta ose gërryese për pastrimin e produktit. Mos përdorni pastrues shtëpiake, sapun, detergjent, gaz, benzinë, hollues, alkool, llak etj. gjatë pastrimit.
- Agjentët e pastrimit që përmbajnë hollues mund të lëshojnë tym helmues, p.sh. holluesit e pastrimit. Mos përdorni produkte pastrimi që përmbajnë hollues.
- Mund të ketë mbetje detergjenti në sirtarin e detergjentit kur e hapni për pastrim.
- Mos e çmontoni filtrin e pompës së shkarkimit ndërsa produkti është në punë.
- Temperatura në pajisje mund të rritet deri në 90°C. Pastroni filtrin pasi uji në pajisje të ftohet në mënyrë që të shmangni rrezikun e djegies.

2 Udhëzime të rëndësishme për mjedisin

2.1 Përputhshmëria me Direktivën WEEE



Ky produkt është në përputhje me Direktivën e BE-së për WEEE (2012/19/BE). Ky produkt ka një simbol klasifikimi për mbetjet e pajisjeve elektrike dhe elektronike (WEEE).

Ky produkt është prodhuar me pjesë dhe materiale të cilësisë së lartë, të cilat mund të ripërdoren dhe janë të përshtatshme për riciklim. Mos e hidhni produktin e përdorur me mbetjet normale shtëpiake dhe mbetje të tjera në fund të jetës së tij të shërbimit.

Dërgojeni atë në qendrën e grumbullimit për riciklimin e pajisjeve elektrike dhe elektronike. Konsultohuni me autoritetet lokale për të mësuar rreth këtyre qendrave të grumbullimit.

Përputhshmëria me Direktivën RoHS:

Produkti që keni blerë është në përputhje me Direktivën RoHS të BE-së (2011/65/BE). Ai nuk përmban materiale të dëmshme dhe të ndaluara të specifikuara në këtë direktivë.

2.2 Informacionet e paketimit

Materialet e paketimit të produktit janë prodhuar nga materiale të riciklueshme në përputhje me Rregulloret tona Kombëtare të Mjedisit. Mos i hidhni materialet e paketimit së bashku me mbeturinat shtëpiake ose mbeturinat e tjera. Çojini ato në pikat e grumbullimit të materialit të paketimit të përcaktuara nga autoritetet lokale.

3 Specifikimet teknike

| | |
|--|-------------------------------|
| Emri i furnizuesit ose marka tregtare | Beko |
| Emri i modelit | B3WFU48215WW ES 7002440014 |
| Nominale Kapaciteti (kg) | 8 |
| Shpejtësia maksimale e centrifugimit (cikli/min) | 1200 |
| E integruar | No |
| Lartësia (cm) | 84,5 |
| Gjerësia (cm) | 60 |
| Thellësia (cm) | 55 |
| Një hyrje uji / dy hyrje uji | + / - |
| Lidhja elektrike (V/Hz) | 230 V / 50Hz |
| Rryma totale (A) | 10 |
| Fuqia totale (W) | 2200 |
| Kodi kryesor i modelit | 1320 |



Informacionet e modelit siç ruhen në bazën e të dhënave të produktit mund të arrihen duke hyrë në faqen e mëposhtme të internetit dhe duke kërkuar për identifikuesin e modelit tuaj (*) që gjendet në etiketën e energjisë.

<https://eprel.ec.europa.eu/>

SUPPLIER'S NAME

A

MODEL IDENTIFIER → (*)

A

Tabela e simboleve

| | | | | | | | | | | | |
|---------------|-------------------------------------|---------------------|-------------------------------|---------------------|-----------------|----------------------------|----------------|-----------------|-----------------------|-----------------------|-----------------|
| | | | | | | | | | | | |
| Paralarje | Shpejt | Larje e shpejtë+ | Shpërlarje Ekstra | Ujë ekstra | Kundër rrudhave | Heqje e qimeve të kafshëve | Avull | Regjimi i Natës | Njomje | Ndalimi i shpërlarjes | Zhytje |
| | | | | | | | | | | | |
| Auto dozimi | Zgjedhja e detergjentit të lëngshëm | Zgjedhja e Zbutësit | Shpërlarje | Rrotullim+ Shkarkim | Shkarkim | Temperatura | Centrifugë | Jo Centrifugë | Uji rubineti (Ftohtë) | S'ka ujë | Kycja me vonesë |
| | | | | | | | | | | | |
| Dera Kyç | Fëmijë Kyç | Ndezur / Fikur | Fillo / Ndalo | Niveli i ndotjes | Shto rrobat | Programë e shkarkuar | Larje | Dakord (Fund) | Anulo | Kundër rrudhave+ | Tharje |
| | | | | | | | | | | | |
| Tharje ekstra | Tharja e rrobave për në dollap | Tharje me hekurosjë | Tharje me kohë të paracaktuar | Pastro dhe vish | Intensiv | Modaliteti i ujit | Kursimi i ujit | | | | |



Ju lutemi lexoni më parë pjesën "Udhëzime për sigurinë"!



Lavatriçja juaj zbulon automatikisht sasinë e rrobave të vendosur në atë kur zgjidhni një program.

Gjatë instalimit të produktit, para përdorimit për herë të parë, duhet të kryhet kalibrimi për të siguruar që sasia e rrobave të zbulohet në mënyrën më të saktë.

Për ta bërë këtë, zgjidhni programin Drum Cleaning* (Pastrimi i kazanit) dhe anuloni funksionin e centrifugës. Niseni programin pa rroba. Prisni që të përfundojë programi, gjë që do të zgjasë rreth 15 minuta.

* Emri i programit mund të ndryshojë në varësi të modelit. Për zgjedhjen e programit të përshtatshëm, rishikoni seksionin e përshkrimeve të programit.

- Përgatitja e vendit dhe instalimeve elektrike, të furnizimit me ujë dhe largimit të ujit të përdorur në vendin e instalimit, është nën përgjegjësinë e blerësit.
- Sigurohuni që tubat e ngakimit dhe shkarkimit të ujit dhe gjithashtu kordoni elektrik nuk janë të palosur, të shtypur ose të thërrmuar gjatë shtyrjes së produktit në vendin e tij pas procedurave të instalimit apo pastrimit.
- Përpara instalimit, kontrolloni me sy nëse produkti ka ndonjë defekt të dukshëm. Mos e instaloni produktin nëse është i dëmtuar. Produktet e dëmtuara shkaktajnë rreziqe për sigurinë tuaj.

4.1 Vendi i përshtatshëm i instalimit

- Vendoseni produktin mbi një dysheme të fortë dhe të niveluar. Mos e vendosni mbi qilim të trashë ose sipërfaqe të ngjashme. Vendosja në një dysheme të papërshtatshme do të shkaktojë probleme me zhurmën dhe dridhjet.

- Pesha totale e makinës larëse dhe e tharëses - me ngarkesë të plotë - kur janë të vendosura mbi njëra-tjetrën arrin afërsisht në 180 kilogramë. Vendoseni produktin në një sipërfaqe të sheshtë dhe të fortë që ka kapacitet mbajtës të mjaftueshëm.
- Mos e vendosni produktin mbi kordonin elektrik.
- Mos e instaloni produktin në vende ku temperatura mund të bjerë nën 0°C. Produkti mund të dëmtohet nga ngrirja.
- Lini një hapësirë minimale prej 1 cm midis produktit dhe mobilies.
- Nëse do ta instaloni produktin në një sipërfaqe me shkallë, kurrë mos e vendosni buzë shkallëve.
- Mos e vendosni produktin mbi ndonjë platformë.
- Mos vendosni burime nxehtësie si sobë, hekura, furra, ngrohës etj. në pajisje dhe mos i përdorni ato në produkt.

4.2 Montimi i kapakëve të panelit të poshtëm



Në disa modele, pjesët bazë të produkteve janë plotësisht të mbyllura. Këto produkte nuk kanë priza dhe mbulesa.

- Për të rritur komoditetin në lidhje me tingujt e produktit, vendosni kapakun A pasi të kenë hequr shkumën e paketimit.

Kapaku A

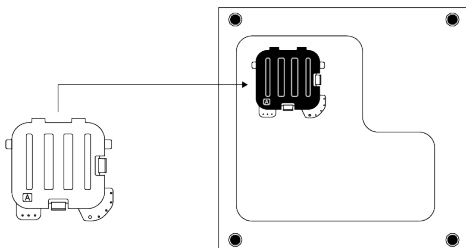

Anojeni pajisjen pak prapa. Mbështetni kapëset e kapakut A te paneli i poshtëm. Përfundoni montimin duke e rrotulluar kapakun.

- Kapaku B dhe tapa janë opsionale. Nëse ka, vendosni kapakun B dhe tapën.

Kapaku B

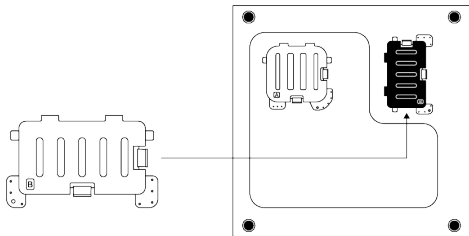

Mbështetni kapëset e kapakut B te paneli i poshtëm. Përfundoni montimin duke e rrotulluar kapakun.

Tapa

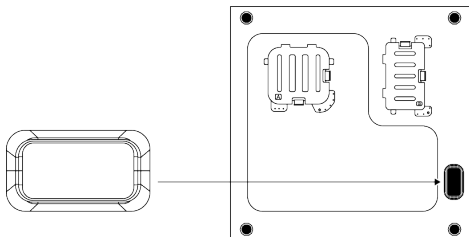

Futeni tapën duke e shtyrë me gisht.

4.3 Heqja e bulonave të sigurisë së transportit

1. Lironi të gjitha bulonat e sigurisë së transportit me një çelës të përshtatshëm derisa të rrotullohen lirshëm.
2. Përkulni pjesën e brendshme duke e shtypur në zonat e kapjes dhe nxirreni pjesën jashtë.
3. Vendosni në vrimat e panelit të pasmë kapakët plastikë që janë dhënë në qesen e Manualit të Përdorimit.

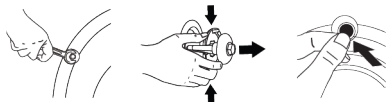

NJOFTIM

Hiqini bulonat e sigurisë së transportit përpara vënies në punë të produktit! Në rast të kundërt, produkti do të dëmtohet.



NJOFTIM

Ruajini bulonat e sigurisë së transportit në një vend të sigurt që ti ripërdorni kur produkti duhet të zhvendoset sërish në të ardhmen. Instalojini bulonat e sigurisë së transportit në rend të kundërt me procedurën e çmontimit. Mos e lëvizni asnjëherë produktin pa vendosur në vend siç duhen bulonat e sigurisë së transportit.

4.4 Lidhja e furnizimit me ujë



NJOFTIM

Modelet me një hyrje të vetme të ujit nuk duhet të lidhen me rubinetin e ujit të nxehtë. Në një rast të tillë rrobat do të dëmtohen ose produkti do të kalojë në metodën e mbrojtur dhe nuk do të punojë. Mos përdorni tuba të vjetër ose të përdorur për furnizimin me ujë në një produkt të ri. Kjo gjë mund të shkaktojë rrjedhje uji nga pajisja dhe të njollojë rrobat.

1. Shtrengojini me dorë të gjitha dadot e tubave. Mos përdorni kurrë një vegël për të shtrenguar dadot.
2. Hapini rubinetat plotësisht pasi të keni bërë lidhjen e tubave, për të kontrolluar për rrjedhje uji në pikat e bashkimit. Nëse ka ndonjë rrjedhje, mbyllni rubinetin dhe hiqni dadon. Kontrolloni gtuarnicionin dhe shtrengoni me kujdes dadon. Për të mos lejuar rrjedhjet e ujit dhe dëmtimet që vijnë si rezultat, mbajini rubinetat të mbyllur kur nuk e përdorni produktin.

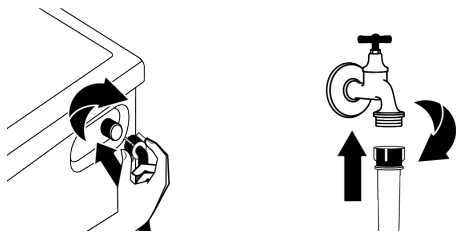

4.5 Lidhja e tubit të shkarkimit

1. Bashkoheni fundin e tubit të shkarkimit drejtpërdrejt me sistemin e shkarkimit të ujërave, lavamanin ose vaskën.



Shtëpia juaj do të përmblyet nëse tubi i shkarkimit të ujit del nga vendi gjatë shkarkimit të ujit. Ekziston po ashtu rreziku i djegies për shkak të temperaturave të larta të larjes. Për të mos lejuar situata të tilla dhe për t'u siguruar që produkti të kryejë pa probleme proceset e furnizimit dhe shkarkimit të ujit, shtrëngojeni fort tubin e shkarkimit.

2. Lidhni tubin e kullimit në një lartësi minimale prej 40 cm dhe një lartësi maksimale prej 100 cm.
3. Instalimi i tubit të shkarkimit të ujit në nivelin e dyshemesë ose afër dyshemesë (40 cm poshtë) dhe më pas ngritja e tij e bën të vështirë shkarkimin e ujit dhe rrobat mund të dalin shumë të lagura. Prandaj, kini parasysh lartësitë e rreguara në figurë.

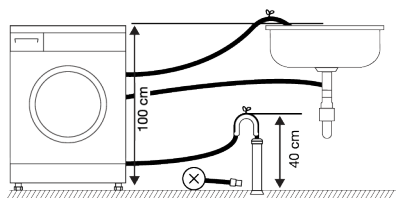

4. Për të parandaluar që ujërat e shkarkuara të kthehen përsëri në produkt dhe për të siguruar shkarkim të lehtë, mos e zhytni fundin e tubit në ujërat e shkarkuara ose mos e futni në

sistemin e shkarkimit të ujërave më shumë se 15 cm. Nëse është shumë i gjatë, priteni.

5. Fundi i tubit nuk duhet të jetë i palosur, nuk duhet të jetë i shtypur dhe tubi nuk duhet të jetë i ngecur midis sistemit të shkarkimit dhe produktit. Në rast të kundërt, mund të ketë probleme me rrjedhjen e ujit.
6. Nëse gjatësia e tubit është e pamjaftueshme, përdoreni duke i shtuar një tub shtesë origjinal. Gjatësia e përgjithshme e tubit nuk duhet të jetë më e gjatë se 3,2 m. Për të parandaluar rrjedhjet e ujit, sigurojeni gjithmonë lidhjen midis tubit zgjatues dhe tubit të shkarkimit të produktit me një kapëse të përshtatshme në mënyrë që të mos shkëputet dhe të shkaktojë rrjedhje.

4.6 Rregullimi i mbështetëses



PARALAJMËRIM

Me qëllim që të sigurohemi që produkti punon pa zhurma dhe pa dridhje, ai duhet të qëndrojë në nivel dhe i balancuar me këmbët e tij. Sigurohuni që produkti të jetë në ekuilibër duke rregulluar këmbët. Përndryshe, produkti mund të lëvizë nga vendi i tij dhe të shkaktojë shtypje, zhurmë dhe probleme me dridhjen.

Për të shmangur dëmtimin e dadove bllokuese, mos përdorni asnjë vegël për të liruar dadot.

1. Lironi me dorë vidat bllokuese të këmbëve.
2. Rregullojini këmbët derisa produkti të jetë në nivel dhe i balancuar.
3. Shtrëngojini me dorë të gjitha kundërdadot.

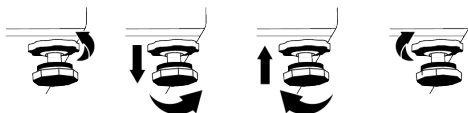

4.7 Lidhja elektrike

Lidheni produktin me një prizë të tokëzuar të mbrojtur nga një siguresë 16 A. Kompania jonë nuk do të jetë përgjegjëse për dëmet që do të shkaktohen nga përdorimi i produktit pa tokëzim sipas rregulloreve lokale.

- Lidhja duhet të jetë në përputhje me rregulloret kombëtare.
- Infrastruktura kabllorë e lidhjes elektrike të produktit duhet të jetë e përshtatshme dhe në përputhje me kërkesat e produktit. Rekomandohet të përdorni një pajisje për rrymën e mbetur.
- Spina e kordonit elektrik duhet të arrihet lehtësisht pas instalimit.
- Nëse rryma elektrike te siguresa ose automati në shtëpi është më pak se 16 Amper, kërkoni nga një elektrikist i kualifikuar të instalojë një burim energjie me 16 amper.
- Voltazhi i përcaktuar në pjesën "Specifikimet teknike" duhet të jetë i barabartë me voltazhin e energjisë tuaj.
- Mos bëni lidhje nëpërmjet kordonëve zgjatues apo me shumë priza. Mund të shkaktohen djegie dhe tejnxehje nga kablloja e lidhjes.



Kabllo të elektrike të dëmtuara duhet të zëvendësohen nga shërbimi i autorizuar për të parandaluar dëmtimin e mundshëm.

4.8 Ndezja

Para se të filloni ta përdorni produktin, sigurohuni për përgatitjet që përshkruhen në pjesën "Udhëzimet mjedisore" dhe "Instalimi". Për ta bërë gati produktin për të larë roba, kryeni si punë të parë programin Pastrimi i Kazanit. Nëse ky program nuk është i disponueshëm në produktin tuaj, përdorni metodën që përshkruhet në pjesën "Pastrimi i derës së ngarkimit dhe i kazanit".

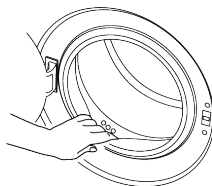

Ka mbetur pak ujë në produkt për shkak të proceseve të kontrollit të cilësisë gjatë prodhimit. Kjo nuk është e dëmshme për produktin.

5 Përgatitja paraprake



Ju lutemi lexoni më parë pjesën "Udhëzime për sigurinë"!

5.1 Klasifikimi i rrobave për larje

- Klasifikojini rrobat sipas llojit të materialit, ngjyrës dhe shkallës së ndotjes dhe temperaturës së lejuar të ujit.
- Ndiqini gjithmonë udhëzimet e dhëna në etiketat e kujdesit të teshave.

5.2 Përgatitja e rrobave për larje

- Rrobat me pjesë metalike si tela të brendshëm, tokëza rripash ose kopsa metalike do ta dëmtojnë produktin. Hiqini pjesët metalike ose lajini këto rroba duke i vendosur ato në një çantë për larje apo këllëf.

- Hiqini nga xhepat të gjithë objektet e tilla si monedhat, stilolapsat dhe kapëset metalike të letrave, kthejini xhepat së prapthi dhe pastrojini. Objekte të tilla mund ta dëmtojnë produktin ose të shkaktojnë probleme me zhurmën.
- Rrobat me përmasa të vogla, të tilla si çorapet e bebeve dhe çorapet e nallonit, vendosini në një çantë për larje ose këllëf.
- Vendosini perdet brenda pa i ngjeshur. Hiqini pajimet mbajtëse të perdeve. Artikujt e kapjes së perdeve mund të shkaktojnë tërheqje dhe grisje të perdeve.
- Mbërtheni zinxhirët, qepni kopsat e liruara dhe rregulloni të grisurat dhe të çarët.

- Produktet me etiketën "Lahet me makinë larëse" ose "Lahet me dorë" lajini vetëm me një program të përshtatshëm.
- Mos i lani rrobat me ngjyrë dhe ato të bardha bashkë. Veshjet e reja, të errëta të pambukta lëshojnë shumë bojë. Lajini këto rroba më vete.
- Njollat e forta duhet të trajtohen siç duhet para larjes.
- Lajini pantallonat dhe rrobat delikate të kthyer së prapthi.
- Rrobat që janë ndotur me materiale të tilla si miell, pluhur gëlqereje, qumësht pluhur, etj. duhet të shkunden mirë përpara se të futen në pajisje. Këto tymra dhe pluhura në rroba mund të grumbullohen në pjesët e brendshme të pajisjes dhe me kalimin e kohës mund të shkaktojnë dëme.

5.3 Këshilla për kursimin e energjisë

Informacioni në vijim do t'ju ndihmojë që ta përdorni pajisjen në mënyrë ekologjike dhe efikase në lidhje me energjinë/ujin.

- Përdorni pajisjen me kapacitetin më të lartë të ngarkesës së lejuar nga programi që keni përzgjedhur, por mos e mbingarkoni. Shikoni "Tabela e programeve dhe e konsumit"
- Ndiqni udhëzimet për temperaturën në paketimin e detergjentit.
- Lajini rrobat pak të ndotura në temperatura të ulëta.
- Përdorni programe më të shpejta për sasi të vogla rrobash pak të ndotura.
- Mos përdorni paralarjen dhe temperatura të larta për rroba që nuk janë shumë të ndotura apo me shumë njolla.
- Nëse keni ndërmend t'i thani rrobat në makinë tharëse, zgjidhni shpejtësinë më të lartë të centrifugës së rekomanduar gjatë procesit të larjes.
- Mos përdorni më shumë detergjent se sasia e rekomanduar në paketimin e detergjentit.

5.4 Futja e rrobave për larje

1. Hapni derën e ngarkimit.

2. Vendosini rrobat në pajisje në mënyrë të lirshme.
3. Shtyjeni derën e ngarkimit për ta mbyllur derisa të dëgjoni tingullin e kyçjes. Sigurohuni që të mos kenë mbetur rroba të kapura te dera. Dera e ngarkimit kyçet ndërsa një program është në punë. Kyçi i derës do të hapet sapo të përfundojë programi. Pastaj mund të hapni derën. Nëse dera nuk hapet, përdorni zgjidhjet e dhëna për gabimin "Dera e ngarkimit nuk mund të hapet." në pjesën Zgjidhja e problemeve.

5.5 Kapaciteti i saktë i ngarkesës

Kapaciteti maksimal i ngarkesës varet nga lloji i rrobave, shkalla e ndotjes dhe programi i dëshiruar i larjes.

Produkti e rregullon automatikisht sasinë e ujit sipas peshës së rrobave të futura në të.



Ndiqni udhëzimet në "Tabelën e programeve dhe konsumit". Në rast të tejmbushjes së pajisjes, rendimenti i produktit do të bjerë. Për më tepër, mund të ketë probleme me zhurmën dhe dridhjet.

5.6 Përdorimi i detergjentit dhe zbutësit



PARALAJMËRIM

Lexoni udhëzimet e prodhuesit në paketim kur përdorni detergjente, zbutës, niseshte, zbardhues dhe dekolorantë, antismërç dhe ndiqni informacionet e dhëna për dozën. Përdorni gotën e masës, nëse ka.

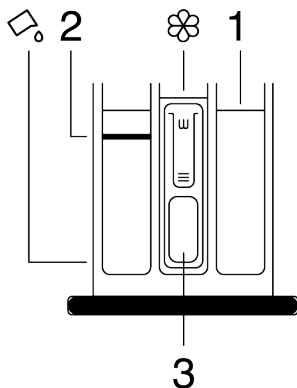

Sirtari i detergjentit përbëhet nga tri ndarëse:

- (1) për paralarjen,
- (2) për larjen kryesore,
- (3) për zbutësin,
- (☼) një copë sifoni në ndarjen e zbutësit,
- (☼) ka një aparat për detergjentin e lëngshëm për përdorimin e detergjentit të lëngshëm në ndarjen e larjes kryesore.

Detergjenti, zbutësi dhe agjentët e tjerë të pastrimit

- Shtoni detergjent dhe zbutës përpara nisjes së programit të larjes.
- Mos e lini sirtarin e detergjentit të hapur kur programi i larjes është i aktivizuar!
- Nëse po përdorni një program pa paralarjen, mos vendosni detergjent në ndarjen e paralarjes (ndarja nr. "1").
- Nëse po përdorni një program me paralarje, ndizni pajisjen pasi të keni shtuar detergjent pluhur në ndarjet e paralarjes dhe larjes kryesore (ndarjet 1 dhe 2).
- Mos zgjidhni një program me paralarje nëse do të përdorni një qeskë detergjenti ose tabletë të tretshme. Vendoseni qeskën e detergjentit ose tabletën e tretshme direkt midis rrobave në pajisje.
- Nëse po përdorni një detergjent të lëngshëm, ndiqni udhëzimet të "Përdorimi i detergjentit të lëngshëm" dhe mos harroni ta vendosni aparatit e detergjentit të lëngshëm në pozicionin e duhur.

Zgjedhja e llojit të detergjentit

Lloji i detergjentit që do të përdoret varet nga lloji dhe ngjyra e copës.

- Përdorni detergjentë të ndryshëm për rrobat me ngjyra dhe të bardha.
- Lajini rrobat delikate vetëm me detergjentë të veçantë (detergjent të lëngshëm, shampo leshti etj.) që përdoren posaçërisht për rroba delikate.
- Kur lani rroba me ngjyra të errëta apo jorganë, rekomandohet që të përdoret detergjent i lëngshëm.
- Lajini të leshtat me detergjentë të veçantë të prodhuar posaçërisht për të leshtat.
- Ju lutemi rishikoni pjesën e përshkrimeve të programeve për programin e rekomanduar për tekstile të ndryshme.
- Të gjitha rekomandimet për detergjentët janë të vlefshme për gamën e temperaturave të zgjedhshme të programeve.



Duhet të përdorni vetëm detergjentë, zbutës dhe aditivë të përshtatshëm për lavatrice. Mos përdorni pluhur sapuni.

Rregullimi i sasisë së detergjentit

Sasia e detergjentit varet nga sasia e rrobave, niveli i tyre i papastërtisë dhe fortësisë së ujit.

- Mos i kaloni vlerat e rekomanduara të dozave në paketimin e detergjentit për të eliminuar problemet me shkumën e tepërt dhe shpëlarjen e dobët, për të kursyer para dhe për të mbrojtur mjedisin.
- Përdorni sasi më të vogla detergjenti për një sasi më të vogël rrobash ose rroba me nivel papastërtie më të vogël.

Përdorimi i zbutësve

Vendosni zbutësin në ndarësen e zbutësit të sirtarit të detergjentit.

- Mos e kaloni shenjën e nivelit (>max<) në ndarësen e zbutësit.
- Nëse zbutësi nuk është i lëngshëm, hollojeni me ujë para se ta vendosni në ndarjen e zbutësit.



PARALAJMËRIM

Mos përdorni detergjentë të lëngshëm ose materiale të tjera me aftësi pastrimi nëse nuk janë planifikuar për përdorim në lavatriçe për zbutjen e rrobave.

Përdorimi i detergjentëve të lëngshëm

Nëse produkti ka një aparat për detergjent të lëngshëm

- Shtypni dhe rrotulloni aparatin siç tregohet kur dëshironi të përdorni detergjentë të lëngshëm. Pjesa që bie poshtë do të shërbejë si barrierë për detergjentin e lëngshëm.
- Pastrojeni me ujë ose duke e hequr nga vendi përkatës kur është e nevojshme. Mos harroni ta vendosni aparatin në ndarjen e lavatriçes (ndarja nr. "2") pas pastrimit.
- Aparati duhet të jetë i drejtuar lart nëse përdorni një detergjent pluhur.

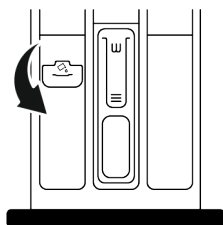

Përdorimi i detergjentëve në formë xheli dhe tablete

- Nëse detergjenti është i lëngshëm dhe nuk ka ndarje për detergjent të lëngshëm në produktin tuaj, vendoseni detergjentin xhel në ndarjen kryesore të detergjentit në marrjen e parë të ujit. Nëse produkti juaj ka një ndarje për detergjent të lëngshëm, mbusheni ndarjen me detergjent para se të filloni programin.
- Nëse detergjenti xhel nuk është e lëngshëm ose është në formën e kapsulës së lëngshme, futeni direkt në kazan para larjes.
- Vendoseni detergjentin tabletë në ndarjen kryesore të larjes (ndarja nr. "2") ose direkt brenda kazanit përpara larjes.

Përdorimi i niseshtesë së rrobave

- Vendosni niseshte të lëngshme, niseshte pluhur ose ngjyrues pëlhere në ndarjen e zbutësit.
- Mos përdorni zbutës dhe niseshte rrobash së bashku në të njëjtin program larjeje.
- Fshijeni pjesën e brendshme të pajisjes me leckë të njomë dhe të pastër pasi të keni përdorur niseshte.

Përdorimi i substancave kundër smërçit

- Kur është e nevojshme, përdorni vetëm antismërç të prodhuar për lavatriçe.

Përdorimi i zbardhuesit dhe dekolorantëve

- Zgjidhni një program me paralarje dhe shtoni zbardhues në fillim të paralarjes. Mos vendosni detergjent në ndarësen e paralarjes. Si aplikim alternativ, zgjidhni një program me shpëlarje shtesë dhe shtoni zbardhuesin ndërkohë që produkti merr ujë të ndarja e detergjentit gjatë hapit të shpëlarjes së parë.
- Mos përzieni dhe përdorni zbardhues dhe detergjent së bashku.
- Duke qenë se zbardhuesi mund të shkaktojë acarim të lëkurës, përdorni vetëm sasi të vogla (1/2 filxhan çaji - afërsisht 50 ml dhe shpëlani mirë rrobat.
- Mos e hidhni zbardhuesin direkt mbi rroba.
- Mos përdorni zbardhues për rrobat me ngjyra.
- Zgjidhni një program me larje me temperaturë të ulët kur përdorni dekolorantë me bazë oksigjeni.
- Dekolorantët me bazë oksigjeni mund të përdoren bashkë me detergjentët. Megjithatë, nëse nuk ka të njëjtin viskozitet si detergjenti, fillimisht vendoseni detergjentin në ndarjen nr. "2" në sirtarin e detergjentit dhe prisni që produkti të shpëlahet detergjentin gjatë marrjes së ujit. Shto dekolorantin në të njëjtën ndarje ndërkohë që pajisja vazhdon të marrë ujë.

5.7 Këshilla për larje efikase

| | | Rrobat | | | |
|------------------|---|--|---|--|---|
| | | Ngjyra të lehta dhe të bardha | Me ngjyra | Ngjyra të zeza/të errëta | Delikate/të leshta/të mëndafshta |
| | | (Shkalla e temperaturës së rekomanduar në bazë të nivelit të ndotjes: 40-90 °C) | (Intervali i rekomanduar i temperaturës në bazë të nivelit të papastërtisë: ftohtë -40 °C) | (Intervali i rekomanduar i temperaturës në bazë të nivelit të papastërtisë: ftohtë -40 °C) | (Intervali i rekomanduar i temperaturës në bazë të nivelit të papastërtisë: ftohtë -30 °C) |
| Niveli i ndotjes | Shumë të ndotura (njolla të vështira të tilla si bari, kafeja, frutat dhe gjaku.) | Mund të jetë e nevojshme që njollat të para-trajtohen ose të kryhet paralarja. Detergjentët pluhur dhe të lëngshëm të rekomanduar për rrobat e bardha mund të përdoren në dozat e rekomanduara për rrobat shumë të ndotura. Rekomandohet që të përdoren detergjentë pluhur për të pastruar njollat e baltës dhe të dheut dhe njollat që janë të ndjeshme ndaj zbardhuesve. | Detergjentët pluhur dhe të lëngshëm të rekomanduar për rrobat me ngjyra mund të përdoren në dozat e rekomanduara për rrobat shumë të ndotura. Rekomandohet që të përdoren detergjentë pluhur për të pastruar njollat e baltës dhe të dheut dhe njollat që janë të ndjeshme ndaj zbardhuesve. Detergjentët që nuk përmbajnë dekolorant nuk duhet të përdoren. | Detergjentët e lëngshëm të përshtatshëm për rrobat me ngjyra dhe të errëta/të zeza mund të përdoren në dozat e rekomanduara për rrobat shumë të ndotura. | Parapëlqeni detergjentët e lëngshëm të prodhuar për rrobat delikate. Rrobat e leshta dhe të mëndafshta duhet të lahen me detergjentë të veçantë për të leshtat. |
| | Me ndotje normale (Për shembull, njollat të shkaktuara nga trupi në jaka dhe mëngë) | Detergjentët pluhur dhe të lëngshëm të rekomanduar për rrobat e bardha mund të përdoren në dozat e rekomanduara për rrobat me ndotje normale. | Detergjentët pluhur dhe të lëngshëm të rekomanduar për rrobat me ngjyra mund të përdoren në dozat e rekomanduara për rrobat me ndotje normale. Detergjentët që nuk përmbajnë dekolorant nuk duhet të përdoren. | Detergjentët e lëngshëm të përshtatshëm për rrobat me ngjyra dhe të errëta/të zeza mund të përdoren në dozat e rekomanduara për rrobat mesatarisht të ndotura. | Parapëlqeni detergjentët e lëngshëm të prodhuar për rrobat delikate. Rrobat e leshta dhe të mëndafshta duhet të lahen me detergjentë të veçantë për të leshtat. |
| | Pak të ndotura (Nuk ka njolla të dukshme.) | Detergjentët pluhur dhe të lëngshëm të rekomanduar për rrobat e bardha mund të përdoren në dozat e rekomanduara për rrobat pak të ndotura. | Detergjentët e lëngshëm të përshtatshëm për rrobat me ngjyra mund të përdoren në dozat e rekomanduara për rrobat pak të ndotura. Detergjentët që nuk përmbajnë dekolorant nuk duhet të përdoren. | Detergjentët e lëngshëm të përshtatshëm për rrobat me ngjyra dhe të errëta/të zeza mund të përdoren në dozat e rekomanduara për rrobat pak të ndotura. | Parapëlqeni detergjentët e lëngshëm të prodhuar për rrobat delikate. Rrobat e leshta dhe të mëndafshta duhet të lahen me detergjentë të veçantë për të leshtat. |

5.8 Kohëzgjatja e programit të shfaqur

Mund të shikoni kohëzgjatjen e programit në ekranin e lavatriçes, ndërsa zgjidhni një program. Në varësi të sasisë së rrobave që

keni ngarkuar në lavatriçe, shkumëzimit, kushteve të një ngarkese të pabalancuar, luhatjeve në furnizimin me energji, presionit të ujit dhe cilësimeve të programit,

kohëzgjatja e programit do të përshtatet automatikisht ndërkohë që programi është në proces.

RAST I VEÇANTE: Në fillimin e programeve Të pambuktat dhe Ekonomik për të pambuktat, ekрани tregon kohëzgjatjen e gjysmë ngarkesës. Ky është rasti më i

zakonshëm i përdorimit. Pas fillimit të programit, për 20-25 minuta lavatriçja do të identifikojë ngarkesën aktuale. Dhe nëse ngarkesa e identifikuar është më e madhe se gjysma e ngarkesës; programi i larjes do të përshtatet dhe kohëzgjatja e programit do të rritet automatikisht. Këtë ndryshim mund ta ndiqni në ekran.

6 Përdorimi i produktit



Ju lutemi lexoni më parë pjesën
"Udhëzime për sigurinë"!

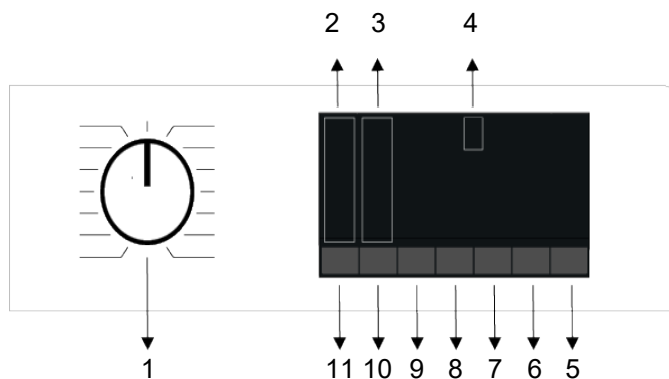

- | | |
|---|---|
| 1 Butoni i zgjedhjes së programit | 2 Dritat treguese të nivelit të temperaturës |
| 3 Dritat treguese të nivelit të centrifugës | 4 Ekрани |
| 5 Butoni "Fillo/ndërprit" | 6 Butoni i cilësimit të kohës së përfundimit |
| 7 Butoni i funksionit ndihmës 3 | 8 Butoni i funksionit ndihmës 2 |
| 9 Butoni i funksionit ndihmës 1 | 10 Butoni i rregullimit të shpejtësisë së centrifugimit |
| 11 Butoni i cilësimit të temperaturës | |

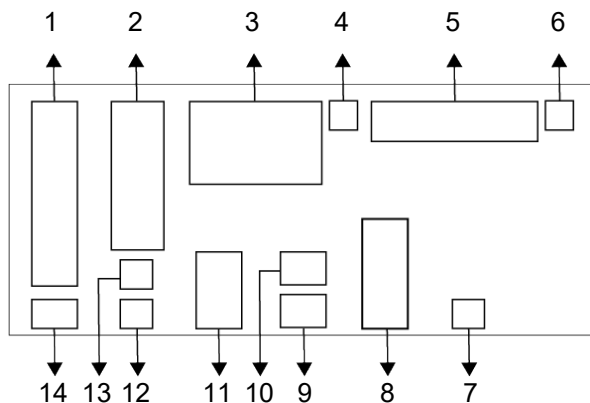

1 Treguesi i temperaturës

2 Treguesi i shpejtësisë së centrifugimit

3 Informacione të kohëzgjatjes

4 Simboli i aktivizimit të kyçjes së derës

5 Treguesi i vazhdimet të programit

6 Treguesi "Nuk ka ujë"

7 Simboli "Nisja e vonuar është aktivizuar"

8 Treguesit e funksionit ndihmës 3

9 Treguesit e funksionit ndihmës 2

10 Simboli "Kyçi për fëmijët është aktivizuar"

11 Treguesit e funksionit ndihmës 1

12 Treguesi Pa centrifugim

13 Treguesi i mbajtjes së shpëlarjes

14 Treguesi "Ujë i ftohtë"



Pamjet e përdorura për përshkrimin e makinës në këtë pjesë janë skematike dhe mund të mos përputhen saktësisht me veçoritë e makinës suaj.

6.3 Tabela e programit dhe konsumit

| SQ | | | | | | Funksionet ndihmëse | | | | | Temperatura °C |
|--|----------|----------------|-------------------------|--------------------|---------------------------|----------------------|------------------------|-----------|----------------|-------|----------------|
| | Programi | Temperatura °C | Ngarkesa maksimale (kg) | Konsumi i ujit (l) | Konsumi i energjisë (kWh) | Shpejtësia maksimale | I shpejtë / I fuqishëm | Paralarje | Kursimi i ujit | Avull | |
| Cottons | 90 | 8 | 96 | 2,35 | 1200 | • | • | • | • | • | I ftohtë - 90 |
| | 60 | 8 | 96 | 1,51 | 1200 | • | • | • | • | • | I ftohtë - 90 |
| | 40 | 8 | 95 | 0,96 | 1200 | • | • | • | • | • | I ftohtë - 90 |
| Eco 40-60 | 40*** | 8 | 63,0 | 0,715 | 1200 | | | | | | 40-60 |
| | 40*** | 4 | 39,0 | 0,435 | 1200 | | | | | | 40-60 |
| | 40*** | 2 | 29,0 | 0,225 | 1200 | | | | | | 40-60 |
| Synthetics | 40 | 3 | 70 | 1,15 | 1200 | • | • | • | • | • | I ftohtë - 60 |
| | 60 | 3 | 68 | 0,55 | 1200 | • | • | • | • | • | I ftohtë - 60 |
| Xpress/Super Xpress | 90 | 8 | 66 | 2,16 | 1200 | • | | | • | • | I ftohtë - 90 |
| | 60 | 8 | 66 | 1,14 | 1200 | • | | | • | • | I ftohtë - 90 |
| | 30 | 8 | 66 | 0,17 | 1200 | • | | | • | • | I ftohtë - 90 |
| Xpress/Super Xpress + I shpejtë / I fuqishëm | 30 | 2 | 40 | 0,10 | 1200 | • | | | • | • | I ftohtë - 90 |
| GentleCare/Wool/Hand Wash | 40 | 1,5 | 55 | 0,53 | 800 | | | | | • | I ftohtë - 40 |
| Dark Care/Jeans | 40 | 3,5 | 83 | 0,79 | 1200 | • | • | | • | * | I ftohtë - 40 |
| Mix | 40 | 3,5 | 85 | 0,80 | 800 | • | • | | • | | I ftohtë - 40 |
| Drum Clean | 90 | - | 76 | 2,16 | 600 | | | | * | | 90 |
| Hygiene+ | 90 | 8 | 125 | 2,90 | 1200 | | | | * | * | 20-90 |
| StainExpert | 60 | 4 | 85 | 1,55 | 1200 | • | • | | | | 30-60 |
| Shirts | 60 | 3 | 70 | 1,40 | 800 | • | • | • | * | • | I ftohtë - 60 |
| SteamTherapy | - | 1 | 1,5 | 0,11 | - | | | | * | | I ftohtë |
| ColdWash | - | 4 | 45 | 0,30 | 1200 | | | | | | I ftohtë |

• : I përzgjedhshëm.

* : Zgjidhet automatikisht, nuk mund të anulohet.

*** : Programi Ekonomik 40-60 është një program testimi sipas zgjedhjes së temperaturës 40°C, rregullorja e BE-së / 2019/2014 dhe EN 60456: 2016 / A11: Standardi i vitit 2020.

- : Shikoni përshkrimin e programit për ngarkesën maksimale.



Lexoni seksionin e instalimit në manual para përdorimit për herë të parë.

Funksionet ndihmëse në tabelë mund të variojnë sipas modelit të lavatriçes tuaj.

Konsumi i ujit dhe energjisë mund të variojë si pasojë e ndryshimeve në presionin e ujit, fortësisë dhe temperaturës së ujit, temperaturës së rrobave, përzgjedhjes së funksioneve ndihmëse dhe shpejtësisë së centrifugimit, dhe ndryshimeve në tensionin elektrik. Modelet e përzgjedhjes për funksionet ndihmëse mund të ndryshohen nga kompania prodhuese. Mund të shtohen ose të hiqen modele të reja përzgjedhjeje. Shpejtësia e centrifugimit të lavatriçes tuaj mund të ndryshojë sipas programit; shpejtësia e centrifugimit nuk mund ta tejkalojë shpejtësinë maksimale të centrifugimit të lavatriçes. Sasia e zhurmes dhe lagështisë ndryshon sipas shpejtësisë së centrifugimit; kur zgjidhet shpejtësia më e lartë e centrifugimit gjatë fazës së centrifugimit, rrobat përmbajnë më pak lagështi, por zhurma më e lartë ndodh në fund të programit.



Mund ta shihni kohëzgjatjen e larjes në ekranin e makinës suaj ndërsa zgjidhni një program. Në varësi të sasisë së rrobave që keni vënë në makinë, mund të ketë një diferencë prej 1-1,5 orësh midis kohëzgjatjes së treguar në ekran dhe kohëzgjatjes reale të ciklit të larjes. Kohëzgjatja do të përditësohet automatikisht menjëherë pasi të fillojë larja. Zgjidhni gjithmonë temperaturën më të ulët të përshtatshme. Programet më efikase për sa i përket konsumit të energjisë janë përgjithësisht ato që lajnë në temperatura të ulëta për një kohë të gjatë. Informacionet për shpejtësinë e rrotullimit që jepen në tabelën e programeve tregojnë opsionin e shpejtësisë së rrotullimit që shfaqet në panelin e kontrollit

Vlerat e konsumit (SQ)

| | Zgjedhja e temperaturës °C | Shpejtësia e rrotullimit (cikle/min) | Kapaciteti (kg) | Kohëzgjatja e programit (orë:min) | Konsumi i energjisë (kWh/cikël) | Konsumi i ujit (litra/cikël) | Temperatura e larjes (°C) | Përqindja e lagështisë së mbetur (%) |
|----------------------------|----------------------------|--------------------------------------|-----------------|-----------------------------------|---------------------------------|------------------------------|---------------------------|--------------------------------------|
| Eco 40-60 | 40 | 1151 | 8,0 | 03:38 | 0,715 | 63,0 | 33 | 52,0 |
| | 40 | 1151 | 4,0 | 02:47 | 0,435 | 39,0 | 30 | 52,5 |
| | 40 | 1151 | 2,0 | 02:47 | 0,225 | 29,0 | 23 | 57,0 |
| Cottons | 20 | 1200 | 8,0 | 03:30 | 0,390 | 95,0 | 20 | 53,9 |
| | 60 | 1200 | 8,0 | 03:30 | 1,510 | 96,0 | 60 | 53,9 |
| Synthetics | 40 | 1200 | 3,0 | 02:15 | 0,550 | 68,0 | 40 | 40,0 |
| Xpress/ Super Xpress | 30 | 1200 | 8,0 | 00:28 | 0,170 | 66,0 | 23 | 62,0 |

Vlerat e konsumit të dhëna për programet përveç programit Eco 40-60 janë vetëm referuese.

6.4 Zgjedhja e programit

1. Përcaktoni programin e përshtatshëm për llojin, sasinë dhe nivelin e ndotjes së rrobave në përputhje me "Tabelën e programeve dhe të konsumit".



Programet janë të kufizuara me shpejtësinë më të madhe të centrifugimit të përshtatshme për ato lloj të veçantë pëlhure. Kur zgjidhni një program, merrni gjithmonë parasysh llojin e pëlhurës, ngjyrën, nivelin e ndotjes dhe temperaturën e lejuar të ujit.

2. Zgjidhni programin e dëshiruar me çelësin e zgjedhjes së programit.

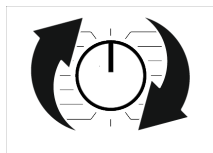

6.5 Programet

• EnergySpin

Ajo siguron një përdorim më efektiv të detergjentit tuaj me lëvizjen e lartë mekanike gjatë larjes. Në këtë mënyrë, ajo ruan cilësinë e larjes pa pasur nevojë të zbatoni nxehtësi për rrobat tuaja për një kohë të gjatë dhe zvogëlon konsumin e energjisë.

Kjo teknologji përdoret në programet që përfshijnë simbole ose ngjyra të shfaqura në panel.

• Eco 40-60

Në programin ekonomik Eco 40-60, mund të lani rrobat e pambukta me nivel normal të papastërtisë që janë specifikuar për t'u larë së bashku në 40°C ose 60°C. Ky program është programi standard i testimit sipas rregulloreve të BE-së për dizajnin miqësor ndaj mjedisit dhe etiketimin e energjisë.

Megjithëse ky program zgjat më shumë se programet e tjera të larjes, ai është më efikas për sa i përket konsumit të energjisë dhe ujit. Temperatura e tanishme e ujit

mund të jetë e ndryshme nga temperatura e treguar e larjes. Kur e ngarkoni pajisjen me më pak rroba (p.sh. ½ e kapacitetit ose më pak), periudhat në fazat e programit mund të bëhen automatikisht më të shkurtra. Në këtë mënyrë, konsumi i energjisë dhe ujit do të ishte shumë më i vogël.

• Cottons

Mund të lani rrobat tuaja rezistente prej pambuku (çarçafë, shtresa krevati, peshqirë, rrobdishanë, të brendshme, etj.) në këtë program. Kur shtypet butoni i funksionit të larjes së shpejtë, kohëzgjatja e programit shkurtohet goxha, por performanca efektive e larjes arrihet me lëvizje intensive të larjes. Nëse nuk përzgjidhet funksioni i larjes së shpejtë, është e garantuar një performancë efektive në larje dhe shpëlarje për rrobat tuaja shumë të ndotura.

• Synthetics

Në këtë program mund të lani rrobat tuaja (për shembull këmbishët, bluzat, pëlhurat me përzierje sintetike/pambuku etj.). Kur shtypet butoni i funksionit të larjes së shpejtë, kohëzgjatja e programit do të shkurtohet ndjeshëm dhe do të sigurohet performanca efektive e larjes për rrobat tuaja që nuk janë shumë të ndotura. Nëse nuk përzgjidhet funksioni i larjes së shpejtë, është e garantuar një performancë efektive në larje dhe shpëlarje për rrobat tuaja shumë të ndotura.

• GentleCare/Wool/Hand Wash

Përdoreni për të larë rrobat e leshta/delikate. Zgjidhni temperaturën e duhur duke iu përmbajtur etiketave të rrobave tuaja. Rrobat tuaja do të lahen me një veprim larës shumë delikat në mënyrë që të mos dëmtohen.

• Hygiene+

Aplikimi i një faze me avull në fillim të programit mundëson zbutjen e ndotjes lehtësisht.

Përdorni këtë program për rrobat tuaja (rroba fëmijësh, çarçafë, shtresa krevati, të brendshme, etj. artikuj pambuku) që kërkojnë një larje anti-alergjike dhe

higjienike në temperaturë të lartë me cikël larjeje intensiv dhe të gjatë. Niveli i lartë i higjienës garantohet falë përdorimit të avullit para programit, nxehtësisë për një kohë të gjatë dhe shpëlarjes shtesë.

• Spin+Drain

Mund ta përdorni këtë program për të hequr ujin në veshje/brenda pajisjes.

• Rinse

Përdoreni kur doni të shpëlani ose të zbardhni veçmas.

• SteamTherapy

Përdorni këtë program për të pakësuar rrudhat dhe kohën e hekurosjes së një sasive të vogël rrobash pa njolla pambuku, sintetike ose të përziera.



Ky nuk është një program larjeje. Mos shtoni kimikate të tilla si detergjent, zbardhues, heqës njollash etj. në sirtarin e detergjentit gjatë këtij programi.

• Shirts

Ky program përdoret për të larë këmishë pambuku, sintetike dhe me përzierje sintetike së bashku. Ai pakëson rrudhat. Në fund të programit përdoret avulli për të ndihmuar funksionin e reduktimit të rrudhave. Profili i veçantë i centrifugimit dhe përdorimi i avullit në fund të programit redukton rrudhat te këmishët tuaja. Kur zgjidhet funksioni i larjes së shpejtë, aplikohet algoritmi i paratrajtimit.

- Aplikojeni lëndën kimike të paratrajtimit direkt në rrobat tuaja ose shtojeni së bashku me detergjentin nga ndarja e detergjentit pluhur. Kështu mund të keni të njëjtin rendiment si me larjen normale në periudhë shumë më të shkurtër. Jetëgjatësia e përdorimit të këmishave tuaja rritet. Mos përdorni detergjent paralarës nëse planifikoni të përdorni funksionin e vonesës së pajisjes suaj. Detergjenti paralarës mund të derdhet mbi rrobat tuaja dhe të shkaktojë njolla.

** Rekomandohet ta përdorni ciklin me jo më shumë se 6 këmisha për të minimizuar rrudhat në këmisha kur përdorni këtë cikël. Kur lani më shumë se 6 këmisha, mund të ketë ndryshime në nivelet e rrudhave dhe lagështinë në këmisha në fund të ciklit.

• Xpress/Super Xpress

Përdorni këtë program për të larë rrobat e pambukta pak të ndotura ose pa njolla në një kohë të shkurtër, por jo për peshqirët ose rrobat e rënda prej pambuku. Kohëzgjatja e programit mund të reduktohet në 14 minuta kur zgjidhet funksioni i larjes së shpejtë. Kur përzgjidhet funksioni i larjes së shpejtë, duhen larë maksimumi 2 (dy) kg rroba.

• Dark Care/J Jeans

Përdoreni këtë program për të mbrojtur ngjyrën e rrobave të errëta dhe xhinseve. Kryen larje me performancë të lartë me lëvizje të veçantë të kazanit edhe nëse temperatura është e ulët. Rekomandohet që të përdoret detergjent i lëngshëm ose shampo për të leshtat për rrobat me ngjyrë të errët. Mos lani rrobat tuaja delikate që përmbajnë lesh, etj

• Drum Clean

Pastroni rregullisht (një herë në 1 deri në 2 muaj) kazanin për të siguruar higjienën e nevojshme. Aktivizoni programin kur pajisja është plotësisht bosh. Për rezultate më të mira, përdorni pluhur kundër smërçit (materiale për pastrimin e kazanit) të përshtatshëm për lavatriçe kur zgjidhet funksioni i detergjentit pluhur. Lëreni derën e ngarkimit gjysmë të hapur pas përfundimit të programit që të thahet pjesa e brendshme e pajisjes.



Ky nuk është një program larjeje. Ky është një program mirëmbajtjeje. Mos e aktivizoni këtë program kur ka diçka brenda makinës. Kur përpiqeni ta përdorni, pajisja ndjen automatikisht se ka ngarkesë brenda dhe mund ta mbyllë ose rifillojë programin sipas modelit të pajisjes suaj. Nuk arrihet një pastrim efektiv nëse programi rifillon.

• Mix

Përdoreni për të larë bashkë rrobat tuaja të pambukta dhe sintetike pa i seleksionuar ato.

• ColdWash

Përdoreni për të larë rrobat tuaja të papastra dhe të forta prej pambuku/sintetike. Falë algoritmit të larjes të zhvilluar posaçërisht për programin, sigurohet larje efektive pa i ekspozuar rrobat në temperatura të larta.

• StainExpert

Lavatriçja ka një program të veçantë për njollat i cili mundëson heqjen e llojeve të ndryshme të njollave në mënyrën më të efektshme. Përdoreni këtë program vetëm për të pambuktat e forta dhe që nuk u dalin ngjyrat. Mos lani me këtë program rrobat delikate dhe që lëshojnë pigment. Para larjes, duhet të kontrollohen etiketat e rrobave (rekomandohet për këmishët prej pambuku, pantallonat, pantallonat e shkurtra, bluzat, rrobat për fëmijë, pizhamet, përparëset, mbulesat e tavolinës, çarçafët, këllëfët e jorganëve, këllëfët e jastëkëve, peshqirët e plazhit, peshqirët, çorapet, të brendshmet prej pambuku, të cilat janë të përshtatshme për larje në temperaturë të lartë dhe për një kohë të gjatë).

Në programin automatik të njollave, mund të lani 24 lloje njollash të ndara në tre grupe të ndryshme sipas zgjedhjes së shpejtë të funksionit. Në varësi të grupit të zgjedhur të njollave, modifikohet një program i veçantë

larjeje për të cilin modifikohet kohëzgjatja e mbajtjes në shpërlarje, veprimi i larjes, kohëzgjatja e larjes dhe e shpërlarjes.

Më poshtë mund të gjeni grupet e ndotjes që mund të zgjidhen me butonin e parametrin "Quick/Intensive" (E shpejtë/intensive).

Kur zgjidhet Intensiv;

Djersë, papastërti në jakë, ushqim, majonezë, salcë sallate, makijazh, vaj makinash, ushqime për foshnja.

Kur nuk zgjidhet I shpejtë/intensiv

Gjak, çokollatë, puding, bar, baltë, vezë, gjalpë, kerri.

Kur zgjidhet I shpejtë;

Çaj, kafe, lëng, salcë domatesh, verë e kuqe, coca-cola, reçel, qymyr

1. Zgjidhni programin e njollave.
2. Zgjidhni njollën që doni të pastroni duke e lokalizuar në grupet më sipër dhe duke zgjedhur grupin përkatës me butonin e funksionit ndihmës "E shpejtë/intensive".
3. Lexoni etiketën e copave me kujdes dhe sigurohuni që të zgjidhen temperatura dhe shpejtësia e centrifugës e duhur.

6.6 Zgjedhja e temperaturës

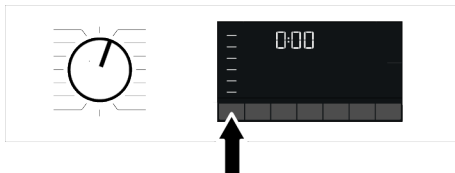

Kurdoherë që përzgjidhet një program i ri, temperatura e rekomanduar për programin shfaqet në treguesin e temperaturës. Është e mundur që vlera e temperaturës së rekomanduar të mos jetë temperatura maksimale që mund të zgjidhet për programin aktual.

Shtypni butonin Temperature Adjustment (Rregullimi i temperaturës) për të ndryshuar temperaturën. Temperatura ulet gradualisht.

i Nuk mund të bëhet asnjë ndryshim në programet ku nuk lejohet rregullimi i temperaturës.

Gjithashtu mund të ndryshoni temperaturën pasi fillon larja. Ky ndryshim mund të bëhet vetëm nëse e lejojnë hapat e larjes.

i Nëse shkoni në opsionin e larjes së ftohtë dhe shtypni përsëri butonin e Rregullimit të temperaturës, temperatura maksimale e rekomanduar për programin e zgjedhur shfaqet në ekran. Shtypni përsëri butonin e Rregullimit të temperaturës për të ulur temperaturën.

6.7 Zgjedhja e shpejtësisë të centrifugës

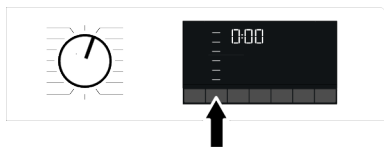

Kurdoherë që zgjidhet një program i ri, shpejtësia e rekomanduar e centrifugës e programit të zgjedhur shfaqet në treguesin e Shpejtësisë së centrifugës. Është e mundur që vlera e shpejtësisë së rekomanduar të centrifugës të mos jetë shpejtësia maksimale e centrifugës që mund të zgjidhet për programin aktual.

Shtypni butonin Spin Speed Adjustment (Rregullimi i shpejtësisë së centrifugës) për të ndryshuar shpejtësinë e centrifugës. Shpejtësia e centrifugës do të ulet gradualisht.

Pastaj, në varësi të modelit të produktit,

opsionet "Rinse Hold"  (Mbjajta në

Shpëlarje) dhe "No Spin"  (Pa centrifugë) shfaqen në ekran.

Nëse nuk do t'i hiqni rrobat menjëherë pasi të përfundojë programi, mund të përdorni funksionin Rinse Hold (Mbjaj në Shpëlarje) për të mos i lejuar të rrudhosen kur nuk ka ujë në makinë.

Ky funksion i mban rrobat në ujin e fundit të shpëlarjes. Nëse doni të centrifugoni rrobat pas funksionit Rinse Hold (Mbjaj në Shpëlarje):

1. Rregulloni Shpejtësinë e centrifugës.
2. Shtypni butonin Fillo / Pauzë. Programi do të rifillojë. Makina shkarkon ujin dhe centrifugon rrobat.

Nëse doni ta shkarkoni ujin në fund të programit pa bërë centrifugim, përdorni funksionin No Spin (Pa centrifugë).

i Nuk mund të bëhet asnjë ndryshim në programet ku nuk lejohet rregullimi i shpejtësisë së centrifugës.

Shpejtësinë e centrifugës mund ta ndryshoni pasi të fillojë larja nëse e lejojnë fazat e larjes. Ndryshimet nuk mund të bëhen nëse fazat nuk e lejojnë.

Mbani në shpëlarje

Nëse nuk do t'i hiqni rrobat menjëherë pas përfundimit të programit, mund të përdorni funksionin e mbajtjes në shpëlarje për t'i mbajtur rrobat tuaja në ujin e shpëlarjes përfundimtare, në mënyrë që ato të mos rrudhen kur nuk ka ujë në pajisje. Shtypni butonin Fillo/Pauzë pas këtij procesi nëse doni ta shkarkoni ujin pa bërë centrifugën. Programi do të rifillojë dhe do të përfundojë pas shkarkimit të ujit.

Nëse doni të bëni centrifugën e rrobave të lëna në ujë, rregulloni Shpejtësinë e Centrifugës dhe shtypni butonin Fillo/ Pauzë. Programi do të rifillojë. Uji shkarkohet, rrobat centrifugohen dhe programi përfundon.

6.8 Zgjedhja e funksionit ndihmës

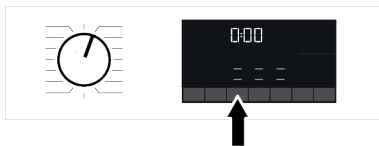

Përzgjidhni funksionet e dëshiruara ndihmëse para se të nisni programin. Sa herë që zgjidhet një program, ikonat e simbolit të funksionit ndihmës që zgjidhet bashkë me të ndriçojnë.



Kur shtypet një buton i funksionit ndihmës që nuk mund të zgjidhet me programin aktual, lavatriçja do të nxjerrë një tingull paralajmërues. Disa funksione nuk mund të përzgjidhen së bashku. Nëse një funksion ndihmës i dytë që bie në konflikt me të parin përzgjidhet para vënies në punë të makinerisë, funksioni i përzgjedhur i pari do të anulohet dhe funksioni ndihmës i dytë do të mbetet aktiv. Nuk mund të përzgjidhet një funksion ndihmës i cili nuk përputhet me programin (shikoni "Tabela e programeve dhe konsumit"). Disa programe kanë funksione ndihmëse që duhen vënë në veprim njëkohësisht. Këto funksione nuk mund të anulohen.

6.8.1 Funksionet ndihmëse

• I shpejtë / I fuqishëm

Mund ta shkurtoni ose zgjasni kohëzgjatjen e programit me këtë funksion. Në varësi të zgjedhjes së programit, mund të ketë ndryshime në rritjen dhe uljen e kohës. Në rast se drita FAST (I shpejtë) ose INTENSIVE nuk ndizet, kohëzgjatja përkatëse e programit shfaqet për rrobat tuaj me nivel normal papastërtie. Në varësi të zgjedhjes së programit, veçoria Intensive mund të zgjidhet automatikisht. Në këtë rast, drita Intensive në panel do të ndizet. Mund të përdorni zgjedhjen Intensive për të arritur një performancë më të mirë larjeje kur lani rroba shumë të ndotura. Mund ta zvogëloni kohën për rrobat tuaja të ndotura lehtë duke shtypur butonin Fast/Intensive (I shpejtë/intensiv) në programet që vijnë me zgjedhjen e opsionit intensiv.

Kur shtypni butonin një herë, drita LED do të fiket dhe do të arrini kohëzgjatjen e duhur të programit për rrobat/rrrobat tuaja me nivel normal papastërtie. Kur shtypni të njëjtin buton për herë të dytë, drita "Fast" (I shpejtë) do të ndizet, koha do të ulet pak dhe do të tregojë kohëzgjatjen minimale të programit, e cila është e përshtatshme për rrobat tuaja më pak të ndotura. Kohëzgjatja e programeve mund të shkurtohet me 50% kur zgjidhet ky funksion. Falë hapave të optimizuar të larjes, veprimi të lartë mekanik dhe konsumit optimal të ujit, performanca e lartë e larjes arrihet pavarësisht kohëzgjatjes më të shkurtër.

• Avull

Ky funksion ndihmon për reduktimin e rrudhave të rrobave tuaja të pambukut, sintetike dhe të përziera, shkurton kohën e hekurosjes dhe largon papastërtitë duke i zbutur.

* Në kushtet kur funksioni i avullit zbatohet në fund të programit, rrobat tuaja mund të jenë më të ngrohta në fund të larjes. Kjo pritet në kuadër të kushteve të punës së programit.



Kur aktivizoni funksionin e avullit, mos përdorni detergjent të lëngshëm nëse nuk ka një enë detergjenti të lëngshëm ose veçori të dozimit të detergjentit të lëngshëm. Ekziston reziku i njollosjes së rrobave.

• Modaliteti i ujit

Ky buton i funksionit ndihmës ju lejon të zgjidhni funksionet shtesë të kursimit të ujit, paralarjes, shpëlarjes shtesë ose ujit shtesë në varësi të modelit të pajisjes suaj. Mund të gjeni informacione të detajuara për zgjedhjen në përshkrimin e funksionit ndihmës përkatës.

• Kursimi i ujit

Zgjidhni këtë funksion duke shtypur një herë butonin e funksionit shtesë të Modalitetit të ujit për të gjitha programet e treguara si të zgjedhshme në tabelën e programeve dhe konsumit.

Ky funksion është planifikuar për rroba pak të papastra që kërkojnë vetëm një sasi të vogël detergjenti (shikoni "Këshilla për larjen e duhur"). Ai bën të mundur larjen në mënyrë të përshtatshme për mjedisin duke zvogëluar sasinë e ujit të përdorur, pa kompromentuar performancën në larje.

• Shpëlarje ekstra

Mund ta përdorni këtë funksion për të gjitha programet e treguara si të zgjedhshme në tabelën e Programit dhe Konsumit. Zgjidhni këtë funksion duke shtypur dy herë butonin e Modalitetit të ujit për programet ku mund të zgjidhet funksioni shtesë i Kursimit të ujit ose duke shtypur një herë butonin e Modalitetit të ujit për programet ku nuk mund të zgjidhet funksioni shtesë i kursimit të ujit.

Ky funksion i mundëson produktit që të bëjë një shpëlarje tjetër, përveç asaj të bërë tashmë pas larjes kryesore. Kështu, mund të pakësohet rreziku që lëkurat e ndjeshme (bebet, lëkurat alergjike, etj.) të ndikohen nga mbetjet minimale të detergjentit mbi rroba.

6.8.2 Funksionet/Programet e zgjedhura duke shtypur butonat e funksioneve për 3 sekonda

• Paralarje 3"

Ky funksion mund të zgjidhet duke mbajtur shtypur butonin përkatës të funksionit ndihmës për 3 sekonda.

Paralarja ia vlen të përdoret vetëm për rroba shumë të ndotura. Mospërdorimi i Paralarjes do të kursejë energji, ujë, detergjent dhe kohë.

• Kycja për fëmijët 3"

Përdorni funksionin Child Lock (Kycjen për fëmijët) për të mos i lejuar ata të ngacmojnë pajisjen. Kështu mund të shmangni ndonjë ndryshim të programit që është në punë.



Mund të ndizni dhe të fikni lavatriçen me butonin On / Off kur Kycja për Fëmijët është aktive. Kur e ndizni përsëri lavatriçen, programi do të rifillojë nga ku ishte ndalur. Kur Kycja për Fëmijët është e aktivizuar, do të dëgjohet një sinjal paralajmërimi nëse shtypen butonat. Sinjali i paralajmërimit do të anulohet nëse butonat shtypen pesë herë radhazi.

Për të aktivizuar kycjen për fëmijët:

Mbani shtypur butonin e funksionit ndihmës përkatës për 3 sekonda. Kur numërimi mbrapsht "3-2-1" në ekran përfundon, në ekran do të shfaqet simboli i Kycjes për fëmijët. Kur shfaqet ky paralajmërim, mund ta lëshoni butonin 3 të Funksioneve ndihmëse.

Për të çaktivizuar kycjen për fëmijët:

Mbani shtypur butonin e funksionit ndihmës përkatës për 3 sekonda. Pasi numërimi mbrapsht "3-2-1" në ekran përfundon, simboli i Kycjes për fëmijët zhduket.

6.9 Përfundimi i programit

Shfaqja e kohës

Kur zgjidhet funksioni i kohës së përfundimit, koha e mbetur deri në fillimin e programit shfaqet në orë si p.sh. 1 orë, 2 orë dhe koha e mbetur për të përfunduar programin pasi të fillojë programi juaj shfaqet në orë dhe minuta si në shembullin 01:30.

i Kohëzgjatja e programit mund të ndryshojë nga vlerat në pjesën "Tabela e programeve dhe e konsumit" në varësi të presionit të ujit, fortësisë dhe temperaturës së ujit, temperaturës së mjedisit, llojit dhe sasisë së rrobave, funksioneve ndihmëse të përzgjedhura dhe ndryshimeve në tensionin elektrik. Pas një periudhe të caktuar kohe pasi është aktivizuar funksioni i kohës së përfundimit, pajisja kalon në modalitetin e gatishmërisë dhe disa drita LED në ekran fiken. Nëse ka ndonjë reagim nga përdoruesi, dritat LED do të ndizen përsëri.

Me funksionin End Time (Koha e mbarimit), koha e përfundimit të programit mund të caktohet për deri në 24 orë. Pasi shtypni butonin End Time (Koha e mbarimit), shfaqet koha e parashikuar e mbarimit të programit. Nëse End Time (Koha e mbarimit) është caktuar, treguesi i Kohës së mbarimit ndriçohet.

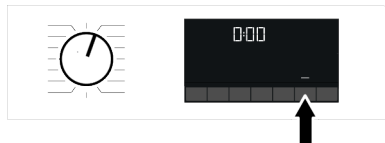

Që funksioni End Time (Koha e mbarimit) të aktivizohet dhe programi të përfundojë në fund të kohës së përcaktuar, duhet të shtypni butonin Start/Pause (Fillo/Pauzë) pas rregullimit të kohës.

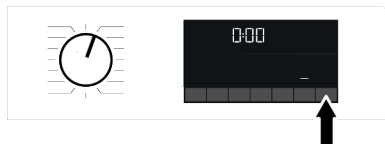

Nëse dëshironi të anuloni funksionin End Time (Koha e përfundimit), shtypni butonin e ndezjes/fikjes për të fikur dhe ndezur pajisjen.

i Kur të keni aktivizuar funksionin Koha e mbarimit, mos shtoni detergjent të lëngshëm në ndarjen e detergjentit pluhur nr. 2. Ekziston rreziku i njolllosjes së rrobave.

1. Hapeni derën e mbushjes, vendosni rrobat dhe hidhni detergjent, etj
2. Zgjidhni programin e larjes, temperaturën, shpejtësinë e centrifugës, nëse kërkohet, dhe funksionet ndihmëse
3. Caktوني kohën e përfundimit që dëshironi duke shtypur butonin End Time (Koha e përfundimit). Treguesi i kohës së mbarimit do të ndizet.
4. Shtypni butonin Fillo / Pauzë. Fillon numërimi mbrapsht i kohës.

i Gjatë numërimit mbrapsht të Kohës së mbarimit, në lavatriçe mund të shtohen rroba shtesë. Në fund të numërimit, treguesi i Kohës së mbarimit fiket, fillon cikli i larjes dhe koha e programit të zgjedhur shfaqet në ekran.

6.10 Nisja e programit

1. Shtypni butonin Fillo/Pauzë për të filluar programin.

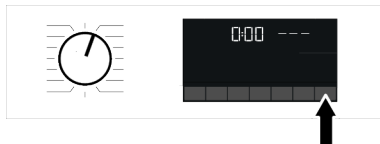

2. Drita e butonit Fillo / Pauzë e cila ishte e fikur më parë, fillon të ndriçojë në mënyrë të qëndrueshme tani, duke treguar që programi ka filluar.
3. Dera e ngarkimit është e kyçur. Simboli i kyçjes së derës shfaqet në ekran pasi dera e ngarkimit kyçet.
4. Dritat e treguesit të ndjekjes së programit në ekran do të tregojnë fazën aktuale të programit.

6.11 Kyçja e derës së ngarkimit

Ka një sistem kyçi në derën e ngarkimit të lavatriçes që parandalon hapjen e derës të ngarkimit në rastet kur niveli i ujit është i papërshtatshëm.

Simboli i kyçjes së derës "Door Locked" shfaqet në ekran pasi dera e ngarkimit kyçet.



Hapja e derës së ngarkimit në rast ndërprerjeje të energjisë:



Në rast ndërprerjeje të energjisë, mund të përdorni dorezën e emergjencës të derës së ngarkimit nën kapakun e filtrit të pompës që të hapni manualisht derën e ngarkimit.



Për të shmangur çdo tejm bushje uji përpara se të hapni derën e ngarkimit, sigurohuni që të mos ketë mbetur ujë brenda pajisjes.

1. Fikeni dhe hiqeni nga priza pajisjen.
2. Hapni kapakun e filtrit të pompës.

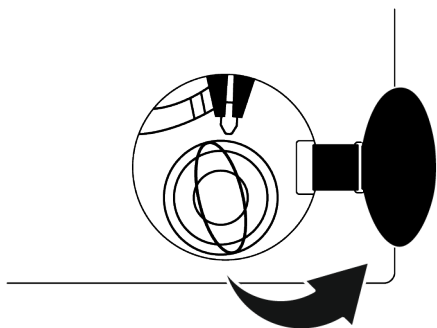

3. Tërhiqni poshtë dorezën e emergjencës të derës së ngarkimit me një mjet dhe lëshojeni. Pastaj, hapni derën e ngarkimit.
4. Nëse dera e ngarkimit nuk hapet, atëherë përsëritni hapin e mëparshëm.

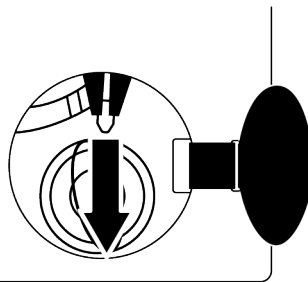

6.12 Ndryshimi i përzgjedhjeve pasi ka filluar programi

Shtimi i rrobave pasi programi ka nisur:

Nëse niveli i ujit në pajisje është i përshtatshëm kur shtypni butonin Fillo/Pauzë, kyçja e derës do të çaktivizohet dhe dera do të hapet, duke ju lejuar të shtoni rroba. Ikona e kyçjes së derës në ekran fiket kur kyçja e derës çaktivizohet. Pas shtimit të rrobave, mbyllni derën dhe shtypni edhe një herë butonin Start/Pause (Fillo/Pauzë) për të rifilluar ciklin e larjes.

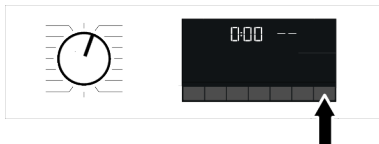

Nëse niveli i ujit në makinë nuk është i përshtatshëm kur shtypni butonin Start/Pause (Fillo/Pauzë), kyçja e derës nuk mund të çaktivizohet dhe ikona e kyçjes së derës në ekran qëndron ndezur.



Nëse temperatura e ujit brenda makinës është mbi 50°C, nuk mund të çaktivizoni kyçjen e derës për arsye sigurie, edhe nëse niveli i ujit është i përshtatshëm.

Kalimi i lavatriçes në modalitetin pauzë:

Shtypni butonin Start/Pause (Fillo/Pauzë) për ta kaluar pajisjen në modalitetin pauzë. Simboli i pauzës do të pulsojë në ekran.

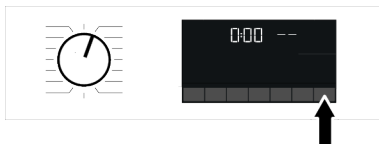

Ndryshimi i zgjedhjes së programit pasi programi ka filluar:

Lejohet ndryshimi i programit kur po ekzekutohet programi aktual nëse nuk është aktivizuar Kyçja për Fëmijët. Ky veprim do të anulohë programin aktual.



Programi i përzgjedhur do të fillojë nga e para.

Ndryshimi i funksionit ndihmës, shpejtësisë dhe temperaturës

Në varësi të fazës në të cilën ka arritur programi, mund të anuloni ose të aktivizoni funksionet ndihmëse. Shihni "Përzgjedhja e funksioneve ndihmëse"

Gjithashtu mund të ndryshoni parametrat e shpejtësisë dhe temperaturës. Shihni "Përzgjedhja e shpejtësisë së centrifugës" dhe "Përzgjedhja e temperaturës".



Dera e ngarkimit nuk do të hapet nëse temperatura e ujit në makinë është e lartë ose niveli i ujit është mbi vijën bazë të derës së ngarkimit.

6.13 Anulimi i programit

Programi anulohet kur çelësi i përzgjedhjes së programit rrotullohet në një program tjetër ose makina fiket dhe ndizet përsëri duke përdorur çelësin e përzgjedhjes së programit.

7 Mirëmbajtja dhe pastrimi



Ju lutemi lexoni më parë pjesën "Udhëzime për sigurinë"!

Jetëgjatësia e produktit do të rritet dhe problemet e ndeshura shpesh do të pakësohen nëse pastrimi kryhet në intervale të rregullta.

7.1 Pastrimi i sirtarit të detergjentit

Pastroni sirtarin e detergjentit në intervale të rregullta (një herë në 4 deri në 5 larje) siç përmendet më poshtë për të parandaluar grumbullimin e detergjentit pluhur.



Nëse e rrotulloni çelësin e përzgjedhjes së programit kur Kyçja për Fëmijët është e aktivizuar, programi nuk do të anulohet. Më parë duhet të anuloni Kyçin për fëmijët.

Nëse doni ta hapni derën e ngarkimit pasi keni anuluar programin por nuk mund ta hapni derën e ngarkimit meqenëse niveli i ujit në lavatriçje është mbi nivelin e hapjes së derës së ngarkimit, atëherë rrotullojeni çelësin e Përzgjedhjes së Programit të programi Pompë+Centrifugë dhe shkarkojeni ujin nga lavatriçja.

6.14 Përfundimi i programit

Simboli End (Mbaroi) shfaqet në ekran kur përfundon programi.

Nëse nuk shtypni asnjë buton për 10 minuta, lavatriçja do të kalojë në modalitetin joaktiv. Ekranin dhe të gjithë treguesit fiket.

Fazat e përfunduara të programit do të shfaqen nëse shtypni butonin On/Off.

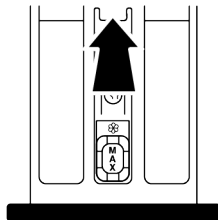

Pastroni sifonin nëse sasi të tepërta të ujit dhe përzjerjes së zbutësit të rrobave mbeten në ndarjen e zbutësit.

1. Shtypni pjesën e shënuar të sifonit brenda ndarjes së zbutësit dhe më pas tërhiqeni sirtarin drejt vetes për ta nxjerrë jashtë.
2. Ngrini dhe hiqni sifonin nga pas siç tregohet.
3. Shpëlani sirtarin dhe sifonin në lavaman me shumë ujë të ngrohtë. Përdorni doreza ose furçë të përshtatshme për të parandaluar kontaktin e mbetjeve në sirtar me lëkurën tuaj.
4. Rivendosni mirë sifonin dhe sirtarin pas pastrimit.

7.2 Pastrimi i derës së ngarkimit dhe i kazanit

Për produktet me programin e pastrimit të kazanit, shikoni seksionin Përdorimi i produktit.



Përsëriteni procesin Pastrimi i kazanit çdo 2 muaj.

NJOFTIM: Përdorni një substancë kundër smërçit të përshtatshëm për lavatriçet.

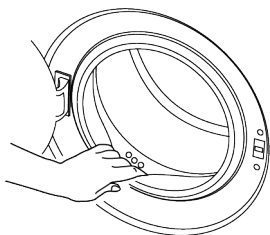

Pas çdo larjeje, sigurohuni që në produkt të mos kenë mbetur substanca të huaja.

Nëse bllokohen vrimat në gominën e derës që shfaqen në figurë, hapini vrimat me një kruajtëse dhëmbësh.

Substancat e huaja metalike do të shkaktojnë njolla ndryshku në kazan.

Pastroni njollat në sipërfaqen e kazanit duke përdorur substanca pastrimi për inoksin.

Mos përdorni asnjëherë rrjeta teli ose çeliku. Këto do t'i dëmtojnë sipërfaqet e lyera, të kromuara dhe plastike.

Ne ju rekomandojmë ta fshini gominën e derës me një pecetë të thatë dhe të pastër në fund të programit. Kjo do të heqë mbetjet në gominën e derës në pajisjen tuaj dhe do të parandalojë formimin e erërave të këqija.

7.3 Pastrimi i trupit dhe panelit të kontrollit

Pastrojeni trupin e produktit me ujë me sapun ose me detergjentë xhel të butë dhe jogërrrye sipas nevojës dhe më pas thajeni me një pecetë të butë.

Përdorni vetëm një pecetë të butë dhe njomë për pastrimin e panelit të kontrollit. Mos përdorni produkte pastrimi që përmbajnë zbardhues.

7.4 Pastrimi i filtrave të hyrjes së ujit

Në fund të çdo valvule të hyrjes së ujit në pjesën e pasme të produktit ka një filtër, si dhe në fund të çdo tubi të hyrjes së ujit aty ku lidhen me rubinetin. Këta filtra parandalojnë futjen e substancave të huaja dhe të papastërtive të ujit në produkt. Filtrat duhet të pastrohen nëse janë të papastër.

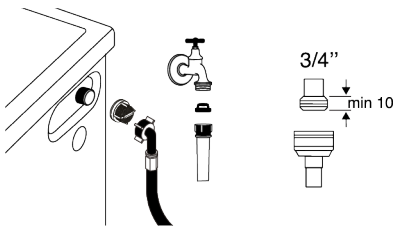

1. Mbyllni rubinetat.
2. Hiqni tapat e tubave të hyrjes së ujit për të arritur te filtrat në valvulat e hyrjes së ujit dhe pastrojini me një furçë të përshtatshme. Nëse filtrat janë shumë të papastër, hiqini ata nga vendi i tyre me pinca dhe pastrojini në këtë mënyrë.
3. Nxirrni filtrat në skajet e rrafshëta të tubave të hyrjes së ujit bashkë me gominat dhe pastrojini plotësisht me ujë të rrjedhshëm.
4. Rivendosni me kujdes gominat dhe filtrat dhe shtrëngoni tapat me dorë.

7.5 Shkarkimi i ujit të mbetur dhe pastrimi i filtrit të pompës

Sistemi i filtrave në produktin tuaj parandalon bllokimin e helikës së pompës nga artikujt e ngurtë, si p.sh. kopsat, monedhat dhe fibrat tekstile, gjatë shkarkimit të ujit të larjes. Në këtë mënyrë uji do të shkarkohet pa problem dhe jetëgjatësia e shërbimit e pompës do të jetë më e madhe.

Nëse produkti nuk arrin ta shkarkojë ujin në të, filtri i pompës është i bllokuar. Filtri duhet të pastrohet sa herë që bllokohet ose çdo 3 muaj. Për të pastruar filtrin e pompës, në fillim duhet të shkarkohet uji. Përveç kësaj, para transportit të produktit (p.sh. kur transferoheni në një shtëpi tjetër) duhet të shkarkohet plotësisht uji.



SHËNIM:

Substancat e huaja të mbetura në filtrin e pompës mund ta dëmtojnë produktin tuaj ose mund të shkaktojnë probleme me zhurmat. Nëse jetoni në zona me ngrica, mos harroni të mbyllni rubinetin e ujit, të shkëputni tubin kryesor dhe të shkarkoni ujin nga produkti kur ai nuk është në përdorim. Pas çdo përdorimi, mbyllni rubinetin me të cilin është lidhur tubi kryesor.

Për të pastruar filtrin e papastër dhe për të shkarkuar ujin:

1. Hiqeni produktin nga priza për të ndërprerë furnizimin me energji elektrike.



Temperatura e ujit brenda në produkt mund të rritet deri në 90 °C. Për të shmangur rrezikun e djegies nga uji i nxehtë, pastrojeni filtrin pasi të ftohet uji në produkt.

2. Hapni kapakun e filtrit.

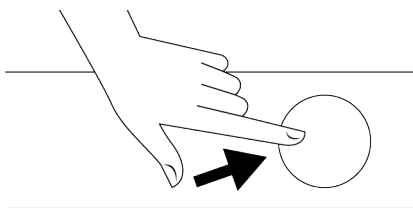

3. Ndiqni procedurat e mëposhtme për shkarkimin e ujit.

Nëse produkti nuk ka një tub për shkarkimin e ujit në rast urgjence, për të shkarkuar ujin:

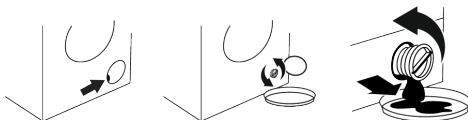

- Vendosni një enë të madhe në fund të tubit për të mbledhur ujin nga filtri.
 - Kur filtri i pompës fillon të rrjedhë ujë, lirojeni atë duke e rrotulluar (në drejtim antiorar). Mbushni enën që keni vendosur përpara filtrit me ujin që rrjedh. Mbani gati një pecetë gati për të pastruar ujin që mund të derdhet.
 - Rrotullojeni plotësisht dhe hiqni filtrin e pompës kur uji në produkt rrjedh jashtë.
1. Pastroni mbetjet në filtër si dhe fibrat, nëse ka, rreth zonës së helikës së pompës.
 2. Rivendosni filtrin.
 3. Nëse kapaku i filtrit ka dy pjesë, mbylleni kapakun e filtrit duke shtypur kapësen. Nëse ai ka një pjesë, në fillim vendosni kapëset në pjesën e poshtme në vendet e tyre dhe më pas shtypni pjesën e sipërme për ta mbyllur.



Ju lutemi lexoni më parë pjesën "Udhëzime për sigurinë"!

Programet nuk fillojnë pasi është mbyllur dera e ngarkimit.

- Nuk është shtypur butoni Fillo / Pauzë / Anulo. >>>Shtypni butonin Start / Pause / Cancel (Fillo / Pauzë / Anulo).
- Mund të jetë e vështirë ta mbyllni derën e ngarkimit në rast të një mbingarkese. Zvogëloni sasinë e rrobave dhe sigurohuni që dera e ngarkimit të mbyllet si duhet.

Programi nuk mund të nisët apo përzgjidhet.

- Produkti ka kaluar në modalitetin e vetëmbrojtjes për shkak të një problemi me furnizimin (tensioni i linjës, presioni i ujit, etj.). >>> Në varësi të modelit të produktit, zgjidhni një program tjetër duke rrotulluar butonin e zgjedhjes së programit ose duke shtypur dhe mbajtur butonin e ndezjes/fikjes për 3 sekonda për të anuluar programin. Programi i mëparshëm do të anulohet. Shikoni Anulimi i programit ► 34]

Ka ujë brenda produktit.

- Ka mbetur pak ujë në produkt për shkak të proceseve të kontrollit të cilësisë gjatë prodhimit. >>> Ky nuk është një defekt; uji nuk është i dëmshëm për produktin.

Produkti nuk merr ujë.

- Rubineti është i mbyllur. >>> Hapni rubinetat.
- Tubi i furnizimit të ujit është i përthyer. >>> Shtrijeni tubin.
- Filtri i hyrjes së ujit është bllokuar. >>> Pastroni filtrin.
- Dera e ngarkimit nuk është mbyllur. >>> Mbylleni derën.

Produkti nuk e shkarkon ujin.

- Tubi i shkarkimit të ujit është bllokuar ose përdredhur. >>> Pastrojeni ose shtrijeni tubin.
- Filtri i pompës është bllokuar. >>>Pastrojeni filtrin e pompës.

Produkti dridhet ose bën zhurmë.

- Produkti po qëndron i pabalancuar. >>> Rregulloni mbështetësen për të balancuar produktin.
- Një substancë e fortë ka hyrë në filtrin e pompës. >>>Pastrojeni filtrin e pompës.
- Bulonat e sigurisë së transportit nuk janë hequr. >>> Hiqni bulonat e sigurisë së transportit.
- Sasia e rrobave në produkt është shumë e vogël. >>> Shtoni më shumë rroba në produkt.
- Janë futur tepër rroba në produkt. >>> Nxirrni disa prej rrobave nga produkti ose shpërndajeni ngarkesën me dorë për ta balancuar njëllor në produkt.
- Produkti po anohet mbi diçka të fortë. >>> Sigurohuni që produkti të mos anohet mbi asgjë.

Ka rrjedhje uji nga fundi i produktit.

- Tubi i shkarkimit të ujit është bllokuar ose përdredhur. >>> Pastrojeni ose shtrijeni tubin.
- Filtri i pompës është bllokuar. >>>Pastrojeni filtrin e pompës.

Produkti ndaloj pak pasi nisi programi.

- Produkti ka ndaluar përkohësisht për shkak të tensionit të ulët. >>> Produkti do të vazhdojë të punojë kur tensioni të rikthehet në nivelin normal.

Produkti e shkarkon direkt ujin që merr.

- Tubi i shkarkimit nuk është në lartësinë e duhur. >>> Lidhni tubin e shkarkimit të ujit siç tregohet në manualin e përdorimit.

Në produkt nuk duket ujë gjatë larjes.

- Uji është brenda pjesës që nuk duket të produktit. >>> Ky nuk është defekt.

Dera e ngarkimit nuk mund të hapet.

- Është aktivizuar kyçja e derës së ngarkimit për shkak të nivelit të ujit në produkt. >>> Zbrazeni ujin duke vënë në punë programin e Pompës ose Centrifugimit.

- Produkti po ngroh ujin ose është në ciklin e centrifugimit. >>> Prisni derisa programi të mbarojë.
- Dera e ngarkimit mund të ngecë për shkak të presionit të ushtruar mbi të. >>> Kapeni dorezën dhe shtyjeni dhe tërhiqeni derën e ngarkimit për ta liruar dhe për ta hapur.
- Nëse nuk ka energji, dera e ngarkimit të produktit nuk do të hapet. >>> Për të hapur derën e ngarkimit, hapni kapakun e filtrit të pompës dhe ulni poshtë dorezën e emergjencës që ndodhet në anën e pasme të kapakut të lartpërmendur. Shikoni Kyçja e derës së ngarkimit [► 33]

Larja kërkon më shumë kohë nga sa tregohet në manualin e përdorimit. (*)

- Presioni i ujit është i ulët. >>> Produkti pret derisa të marrë sasinë e duhur të ujit për të parandaluar cilësinë e dobët të larjes për shkak të sasisë të pakët të ujit. Prandaj, koha e larjes zgjat më shumë.
- Tensioni është i ulët. >>> Koha e larjes zgjatet për të shmangur rezultate të dobëta të larjes kur tensioni është i ulët.
- Temperatura e ujit që hyn është e ulët. >>> Koha që kërkohet për të ngrohur ujin zgjat më shumë në stinët e ftohta. Gjithashtu, koha e larjes mund të zgjatet për të shmangur rezultate të dobëta të larjes.
- Numri i shpëlarjeve dhe/ose sasia e ujit për shpëlarje është rritur. >>> Produkti rrit sasinë e ujit të shpëlarjes kur nevojitet shpëlarje e mirë dhe shton një hap ekstra shpëlarjeje nëse është e nevojshme.
- Krijohet shumë e tepërt dhe aktivizohet sistemi automatik i thithjes të shumës për shkak të përdorimit të tepërt të detergjentit. >>> Përdorni sasinë e rekomanduar të detergjentit.

Kohëzgjatja e programit nuk ecën mbrapsht. (Në modelet me ekran) (*)

- Kohëmatësi mund të ndalojë gjatë marrjes së ujit. >>> Treguesi i kohëmatësit nuk do të numërojë së prapthi derisa produkti të marrë sasinë e përshtatshme të ujit. Produkti do të presë derisa të ketë sasi të mjaftueshme uji për

të shmangur rezultatet e dobëta të larjes për shkak të mungesës së ujit. Pas kësaj treguesi i kohëmatësit do të rifillojë numërimin së prapthi.

- Kohëmatësi mund të ndalojë gjatë hapit të ngrohjes. >>> Treguesi i kohëmatësit nuk do të numërojë së prapthi derisa produkti të ketë arritur temperaturën e përzgjedhur.
- Kohëmatësi mund të ndalojë gjatë fazës të centrifugimit. >>> Sistemi i gjurmimit automatik të ngarkesës së pabalancuar vihet në punë për shkak të shpërndarjes së pabalancuar të rrobave në produkt.

Kohëzgjatja e programit nuk ecën mbrapsht. (*)

- Ka ngarkesë të pabalancuar në produkt. >>> Sistemi i gjurmimit automatik të ngarkesës së pabalancuar vihet në punë për shkak të shpërndarjes së pabalancuar të rrobave në produkt.

Produkti nuk kalon në hapin e centrifugimit. (*)

- Ka ngarkesë të pabalancuar në produkt. >>> Sistemi i gjurmimit automatik të ngarkesës së pabalancuar vihet në punë për shkak të shpërndarjes së pabalancuar të rrobave në produkt.
- Produkti nuk e bën centrifugimin nëse uji nuk zbrazet plotësisht. >>> Kontrolloni filtrin dhe tubin e shkarkimit.
- Krijohet shumë e tepërt dhe aktivizohet sistemi automatik i thithjes të shumës për shkak të përdorimit të tepërt të detergjentit. >>> Përdorni sasinë e rekomanduar të detergjentit.

Rendimenti i larjes është i dobët: Rrobat bëhen gri. ()**

- Është përdorur sasi e pamjaftueshme detergjenti për një kohë të gjatë. >>> Përdorni sasinë e rekomanduar të detergjentit të përshtatshme për fortësinë e ujit dhe llojin e rrobave.
- Larja është bërë në temperatura të ulëta për kohë të gjatë. >>> Zgjidhni temperaturën e duhur për larjen e rrobave.

- Është përdorur sasi e pamjaftueshme detergjenti me ujë të fortë. >>> Përdorimi i sasisë së pamjaftueshme të detergjentit me ujë të fortë bën që njollat të ngjiten në rroba dhe kjo i bën rrobat gri me kalimin e kohës. Pasi kjo ndodh, është e vështirë të eliminohet ngjyra gri. Përdorni sasinë e rekomanduar të detergjentit të përshtatshme për fortësinë e ujit dhe llojin e rrobave.
- Është përdorur sasi e tepërt detergjenti. >>> Përdorni sasinë e rekomanduar të detergjentit të përshtatshme për fortësinë e ujit dhe llojin e rrobave.

Rendimenti i larjes është i dobët: Njollat nuk hiqen ose rrobat nuk zbardhen. ()**

- Është përdorur sasi e pamjaftueshme detergjenti. >>> Përdorni sasinë e rekomanduar të detergjentit të përshtatshme për fortësinë e ujit dhe llojin e rrobave.
- Është ngarkuar një sasi e tepërt rrobash. >>>Mos e mbushni produktin më shumë se ç'duhet. Ngarkoni sasi të rekomanduara në "Tabela e programeve dhe konsumit".
- Është zgjedhur programi dhe temperatura e gabuar. >>> Zgjidhni programin dhe temperaturën e duhur për rrobat që do të lahen.
- Është përdorur lloji i gabuar i detergjentit. >>> Përdorni detergjent origjinal të përshtatshëm për produktin.
- Është përdorur sasi e tepërt detergjenti. >>> Vendoseni detergjentin në ndarësen e duhur. Mos e përzieni agjentin zbardhues dhe detergjentin me njëri-tjetrin.

Rendimenti i larjes është i dobët: Në rroba janë shfaqur njolla yndyre. ()**

- Nuk është bërë pastrimi i zakonshëm i kazanit. >>> Pastrojeni kazanin rregullisht. Për këtë procedurë, shikoni Pastrimi i derës së ngarkimit dhe i kazanit [► 35]

Rendimenti i larjes është i dobët: Rrobat kanë erë të pakëndshme. ()**

- Në kazan formohen erëra dhe shtresa të tilla bakteresh, si rrjedhojë e larjes së vazhdueshme në temperatura të ulëta dhe/ose programe të shkurtra. >>> Lëreni sirtarin e detergjentit si dhe derën e mbushjes pak të hapur pas çdo larjeje. Kështu, në makinën larëse nuk krijohet një ambient i lagësht i favorshëm për bakteret.

Ngjyra e rrobave është zbehur. ()**

- Është ngarkuar një sasi e tepërt rrobash. >>>Mos e mbushni produktin më shumë se ç'duhet.
- Detergjenti i përdorur është njomur. >>> Mbajini detergjentët në ambiente pa lagështi dhe mos i ekspozoni në temperatura ekstreme.
- Është zgjedhur një temperaturë më e lartë. >>> Zgjidhni programin dhe temperaturën e duhur sipas llojit dhe shkallës së ndotjes së rrobave.

Lavatriça nuk shpëlan mirë.

- Sasia, marka dhe kushtet e ruajtjes së detergjentit të përdorur janë të papërshtatshme. >>> Përdorni një detergjent të përshtatshëm për larjen në lavatriçe dhe për llojin e rrobave. Mbajini detergjentët në ambiente pa lagështi dhe mos i ekspozoni në temperatura ekstreme.
- Detergjenti është vendosur në ndarësen e gabuar. >>> Nëse detergjenti është vendosur në ndarësen e paralarjes, edhe pse nuk është përzgjedhur cikli i paralarjes, produkti mund ta marrë këtë detergjent gjatë hapit të shpëlarjes ose zbutjes. Vendoseni detergjentin në ndarësen e duhur.
- Filtri i pompës është bllokuar. >>> Kontrolloni filtrin.
- Tubi i shkarkimit është palosur. >>> Kontrolloni tubin e shkarkimit.

Rrobat bëhen të ngurta pas larjes. ()**

- Është përdorur sasi e pamjaftueshme detergjenti. >>> Përdorimi i një sasive të pamjaftueshme detergjenti për fortësinë

e ujit mund të shkaktojë që rrobat të bëhen të ngurta me kalimin e kohës. Përdorni sasinë e duhur të detergjentit sipas fortësisë së ujit.

- Detergjenti është vendosur në ndarësen e gabuar. >>> Nëse detergjenti është vendosur në ndarësen e paralarjes, edhe pse nuk është përzgjedhur cikli i paralarjes, produkti mund ta marrë këtë detergjent gjatë hapit të shpëlarjes ose zbutjes. Vendoseni detergjentin në ndarësen e duhur.
- Detergjenti është përzier me zbutës. >>> Mos e përzieni zbutësin me detergjentin. Lani dhe pastroni sirtarin me ujë të nxehtë.

Rrobat nuk vijnë erën e zbutësit. ()**

- Detergjenti është vendosur në ndarësen e gabuar. >>> Nëse detergjenti është vendosur në ndarësen e paralarjes, edhe pse nuk është përzgjedhur cikli i paralarjes, produkti mund ta marrë këtë detergjent gjatë fazës së shpëlarjes ose zbutësit. Lani dhe pastroni sirtarin me ujë të nxehtë. Vendoseni detergjentin në ndarësen e duhur.
- Detergjenti është përzier me zbutës. >>> Mos e përzieni zbutësin me detergjentin. Lani dhe pastroni sirtarin me ujë të nxehtë.

Mbetje detergjenti në sirtarin e detergjentit. ()**

- Detergjenti është vendosur në sirtar të njomë. >>> Thajeni sirtarin e detergjentit para se të hidhni detergjent.
- Detergjenti është njomur. >>> Mbajini detergjentët në ambiente pa lagështi dhe mos i ekspozoni në temperatura ekstreme.
- Presioni i ujit është i ulët. >>> Kontrolloni presionin e ujit.
- Detergjenti në ndarësen kryesore të larjes është njomur kur ka marrë ujin për paralarje. Vrimat në ndarësen e detergjentit janë bllokuar. >>> Kontrolloni vrimat dhe pastrojini nëse janë bllokuar.
- Ka një problem me valvulat e sirtarit të detergjentit. >>> Telefononi agjentin e shërbimit të autorizuar.

- Detergjenti është përzier me zbutës. >>> Mos e përzieni zbutësin me detergjentin. Lani dhe pastroni sirtarin me ujë të nxehtë.
- Nuk është bërë pastrimi i zakonshëm i kazanit. >>> Pastrojini kazanin rregullisht. Për këtë procedurë, shikoni Pastrimi i derës së ngarkimit dhe i kazanit [▶ 35]

Brenda produktit formohet shkumë e tepërt. ()**

- Janë përdorur detergjentë të papërshtatshëm për lavatriçe. >>> Përdorni detergjentë të përshtatshëm për lavatriçe.
- Është përdorur sasi e tepërt detergjenti. >>> Përdorni vetëm sasi të mjaftueshme detergjenti.
- Detergjenti është ruajtur në kushte të papërshtatshme. >>> Ruajeni detergjentin në vend të mbyllur dhe të thatë. Mos e ruani në vende tepër të nxehta.
- Disa roba me rrjetë si tylet mund të shkaktojnë shumë shkumë për shkak të përbërjes së tyre. >>> Përdorni sasi më të vogla detergjenti për këta lloj artikujsh.
- Detergjenti është vendosur në ndarësen e gabuar. >>> Sigurohuni ta vendosni detergjentin në ndarësen e duhur.
- Zbutësi merret shumë herët nga produkti. >>> Mund të ketë një problem në valvulat ose në sirtarin e detergjentit. Thërrisni Agjentin e Shërbimit të Autorizuar.

Po del shkumë nga sirtari i detergjentit.

- Është përdorur më tepër detergjent sesa duhet. >>> Përzieni 1 lugë gjelle zbutës dhe ½ l ujë dhe hidhni në ndarësen e larjes kryesore të sirtarit të detergjentit. >>> Vendosni në produkt detergjent të përshtatshëm me programet dhe ngarkesat maksimale të dhëna në tabelën "Tabela e programeve dhe konsumit". Kur përdorni kimikate shtesë (heqës njollash, zbardhues e kështu me radhë), pakësoni sasinë e detergjentit.

Rrobat mbeten të lagura në fund të programit. (*)

- Krijohet shkumë e tepërt dhe aktivizohet sistemi automatik i thithjes të shkumës për shkak të përdorimit të tepërt të detergjentit. >>> Përdorni sasinë e rekomanduar të detergjentit.

(*) Produkti nuk kalon në fazën e centrifugimit nëse rrobat nuk janë shpërndara njëtrajtshmërisht në kazan për të parandaluar ndonjë dëmtim të produktit dhe mjedisit përreth. Rrobat duhet të rregullohen dhe të shtrydhen sërish.

(**) Nuk është bërë pastrimi i zakonshëm i kazanit. Pastrjeni kazanin rregullisht. Shikoni Pastrimi i derës së ngarkimit dhe i kazanit [► 35]



Nëse nuk mund ta eliminoni problemin megjithëse keni ndjekur udhëzimet në këtë seksion, konsultohuni me shitësin ose Agjentin e Shërbimit të Autorizuar. Mos u përipiqi asnjëherë të rregulloni vetë një produkt që nuk funksionon.

9 DEKLARATË / PARALAJMËRIM

Disa defekte (të thjeshta) mund të trajtohen në mënyrë të përshtatshme nga përdoruesi pa lindur ndonjë problem sigurie ose përdorimi të pasigurt, me kusht që ato të kryhen brenda kufijve dhe në përputhje me udhëzimet e mëposhtme (shih pjesën "Vetëriparimi").

Prandaj, përveçse nëse autorizohet ndryshe në seksionin e mëposhtëm "Vetëriparimi", riparimet duhet të kërkohet të bëhen nga riparues profesionistë të regjistruar në mënyrë që të shmangen problemet e sigurisë. Një riparues profesionist i regjistruar është një riparues profesionist të cilit i është dhënë qasje nga prodhuesi në udhëzimet dhe listën e pjesëve të këmbimit të këtij produkti në përputhje me metodat e përshkruara në aktet legjislative në përputhje me Direktivën 2009/125/KE.

Gjithsesi, vetëm agjenti i shërbimit (d.m.th. riparuesit profesionistë të autorizuar) që mund të kontaktoni përmes numrit të telefonit të treguar në manualin e përdorimit/kartën e garancisë ose përmes shitësit tuaj të autorizuar, mund të ofrojë shërbim sipas kushteve të garancisë. Prandaj, kini parasysh që riparimet nga riparues profesionistë (të cilët nuk janë të autorizuar nga Beko) do ta bëjnë të pavlefshme garancinë.

Vetë-Riparimi

Vetëriparimi mund të bëhet nga përdoruesi në lidhje me pjesët e mëposhtme të këmbimit: dera, mentesha e derës dhe guarnicionet, guarnicionet e tjera, grupi i kyçjes së derës dhe pajisjet periferike plastike siç janë shpërndarësit e detergjentit (një listë e përditësuar disponohet edhe në support.beko.com që nga data 1 mars 2021).

Për më tepër, për të garantuar sigurinë e produktit dhe për të parandaluar rrezikun e lëndimeve serioze, vetëriparimi i përmendur duhet të bëhet duke ndjekur udhëzimet në manualin e përdorimit për vetë-riparim ose që janë të disponueshme në support.beko.com. Për sigurinë tuaj, hiqni produktin nga priza përpara se të provoni ndonjë vetëriparim.

Riparimi dhe përpjekjet për riparim nga përdoruesit i pjesëve që nuk përfshihen në një listë të tillë dhe/ose duke mos ndjekur udhëzimet në manualët e përdorimit për vetë-riparimin ose të cilat janë të disponueshme në support.beko.com, mund të ngrenë çështje sigurie që nuk i atribuohen support.beko.com dhe do ta bëjnë të pavlefshme garancinë e produktit. Prandaj, rekomandohet shumë që përdoruesit të mos përipiqen të kryejnë riparime që nuk përfshihen në listën e përmendur të pjesëve të këmbimit, duke kontaktuar në raste të tilla riparues profesionistë të autorizuar ose riparues profesionistë të regjistruar. Përkundrazi,

përpjekje të tilla nga përdoruesit fundorë mund të shkaktojnë probleme sigurie dhe të dëmtojnë produktin dhe më pas të shkaktojnë zjarr, përmytje, goditje elektrike dhe lëndime të rënda personale. Si shembuj, por pa u kufizuar në to, riparimet e mëposhtme duhet t'u adresohen riparuesve profesionistë të autorizuar ose riparuesve profesionistë të regjistruar: motori, grupi i pompës, skeda kryesore, skeda e motorit, skeda e ekranit, ngrohësit etj.

Prodhuesi/shitësi nuk mund të mbajë përgjegjësi në asnjë rast kur përdoruesit nuk veprojnë në përputhje me sa më sipër. Disponueshmëria e pjesëve të këmbimit të lavatriçes ose makinës larëse-tharëse që keni blerë është 10 vjet. Gjatë kësaj periudhe do të ketë në dispozicion pjesë këmbimi origjinale që lavatriçja ose makina larëse-tharëse të funksionojnë siç duhet.

Kur pajisja është e fikor, nëse butonat e funksioneve ndihmëse 1 dhe 2 shtypen për një kohë të gjatë, shfaqet një numërim mbarsht 3-2-1 dhe shfaqen ciklet totale të larjes të kryera nëpërmjet pajisjes.

Pasi shfaqen ciklet totale të larjes, shfaqen edhe kodet e gabimeve, nëse ka. Kontrolloni informacionin në ekran nëpërmjet tabelës së mëposhtme.

| Informacioni në ekran | Shkaku | Zgjidhja |
|-----------------------|---|--|
| Gabimi | Algoritmi i sigurisë ekzekutohet në pajisje. | Pritni derisa të kalojë teksti. Pasi të shtypni butonat e funksioneve ndihmëse 1 dhe 2, kontrolloni informacionin në ekran. |
| SC | Ankesa juaj nuk u zgjidh gjatë kontrollit. | Telefononi agjentin e servisit të autorizuar. |
| E5 | Filtri i pompës mund të jetë i bllokuar. | Pastroni filtrin e pompës. Shihni seksionin "Shkarkimi i ujit të mbetur dhe pastrimi i filtrit të pompës". Provoni në ciklin e centrifuges. Nëse problemi nuk zgjidhet, telefononi servisin. |
| E8 | Pajisja mund të mos marrë ujë. | <ul style="list-style-type: none"> Hapni rubinetat. Sigurohuni që nuk ka ndërprerje të ujit. Kontrolloni lidhjen e zorrës së hyrjes së ujit; nëse ka ndonjë palosje në zorrë, drejtojeni. Pastroni filtrin e pompës. Shihni seksionin "Shkarkimi i ujit të mbetur dhe pastrimi i filtrit të pompës". Mbyllni kapakun e përparmë të pajisjes. Sigurohuni që kapaku të jetë i kyçur. Vëreni edhe një herë në punë pajisjen. Nëse problemi nuk zgjidhet, telefononi servisin. |
| E29 | Produkti ka kaluar në modalitetin e vetëmbrojtjes për shkak të një problemi me furnizimin (tensioni i linjës, presioni i ujit, etj.). | Për të anuluar programin, rrotulloni çelësin e Përzgjedhjes së Programit për të përzgjedhur një program tjetër. Programi i mëparshëm do të anulohet. Shihni seksionin "Anulimi i programit" Nëse problemi vazhdon, telefononi servisin. |
| E17 | Në pajisje ka shkumë të tepërt pas përfundimit të ciklit. | <ul style="list-style-type: none"> Ruajeni detergjentin në një vend të mbyllur dhe të thatë. Mos e ruani në vende tepër të nxehta. Përdorni sasi më të vogla detergjenti për rroba poroze siç është tyli. Përdorni sasi detergjenti të përstatshme me sasinë e rrobave dhe nivelin e njollave. Përdorni vetëm sasi të mjaftueshme detergjenti. Sigurohuni ta vendosni detergjentin në ndarësen e duhur. Ekzekutoni programin e Pastrimit të kazanit me pajisjen bosh. Shihni programin e Pastrimit të kazanit Nëse pajisja juaj nuk përfshin programin e Pastrimit të kazanit, mund të përdorni Pambuk 90C. <ul style="list-style-type: none"> Pasi të ekzekutoni një program të shkurtër pa detergjent, kontrolloni pajisjen. Nëse problemi vazhdon, telefononi servisin. |
| E18 | Cikli i centrifuges nuk fillon për shkak të një çekuilibri të pajisjes. | Kontrolloni rrobat në pajisje. Sasia e rrobave mund të mos jetë e mjaftueshme. Provoni duke e shtuar sasinë e rrobave. Rrobat mund të jenë duke shkaktuar një çekuilibër; seleksionojini rrobat me dorë dhe shpërndajini në mënyrë të njëtrajtshme brenda pajisjes. Provoni përsëri në ciklin e centrifuges. |
| E12 | Mund të ketë ujë brenda pajisjes. | Hiqni pajisjen nga prizat. Mund të ketë ujë poshtë pajisjes. Pastroni ujin poshtë pajisjes. Vëreni pajisjen në prizë përsëri. Provoni të ekzekutoni një cikël të shkurtër. Nëse problemi vazhdon ose shihni se po rrjedh ujë nga një prej zorrëve, mbyllni valvulat dhe telefononi servisin. |
| E27 | Kontrolloni shkarkimin e ujit nga pajisja. | Shihni seksionin "Lidhja e zorrës së shkarkimit me tubacionet shkarkuese". |
| E84 | Lidhja BLE nuk mund të vendoset. | Kontrollojeni, përpqini ta lidhni. Shihni seksionin "Veçoria e HomeWhiz dhe Funkioni i Kontrollit në largësi". Nëse problemi vazhdon, telefononi servisin. |

beko

Mašina za pranje veša

Uputstvo za upotrebu



B3WFU48215WW ES

SR

Prvo pročitajte ovo korisničko uputstvo!

Poštovani kupci,







Hvala što ste izabrali Beko proizvod. Nadamo se da ćete na najbolji mogući način iskoristiti svoj uređaj koji je napravljen sa visokim kvalitetom i vrhunskom tehnologijom. Iz tog razloga, pročitajte ovo uputstvo za upotrebu i sve druge prateće dokumente pažljivo pre korišćenja proizvoda.

Pratite uputstva obraćajući pažnju na sve informacije i upozorenja navedena u uputstvu za upotrebu. Na taj način štitite sebe i svoj proizvod od mogućih opasnosti.

Sačuvajte uputstvo za upotrebu. Ako ovaj uređaj predate trećem licu, priložite i ovo uputstvo za upotrebu. Uslovi garancije, načini korišćenja i rešavanja problema za vaš proizvod navedeni su u ovom priručniku.

Simboli i definicije

Sledeći simboli se koriste u uputstvu za korisnike:

| | |
|--|--|
|  | Opasnost koja bi mogla za rezultat imati smrt ili ozledu. |
|  | Važne informacije i korisni saveti u vezi sa upotrebom. |
|  | Pročitajte uputstvo za upotrebu! |
|  | Reciklabilni materijali. |
|   | Upozorenje na vrelе površine. |
| UPOZORENJE | Opasnost koja može za rezultat imati materijalnu štetu na proizvodu ili okolini. |

Pregled sadržaja

| | | | |
|---|-----------|--|-----------|
| 1 Bezbednosna uputstva | 46 | 6.4 Izbor programa | 65 |
| 1.1 Predviđena namena | 46 | 6.5 Programi..... | 66 |
| 1.2 Sigurnost dece, ugroženih osoba i kućnih ljubimaca..... | 46 | 6.6 Izbor temperature | 68 |
| 1.3 Električna bezbednost..... | 47 | 6.7 Odabir brzine centrifuge..... | 68 |
| 1.4 Bezbednost pri rukovanju | 48 | 6.8 Odabir pomoćne funkcije | 69 |
| 1.5 Bezbednost pri ugradnji | 48 | 6.8.1 Dodatne funkcije | 69 |
| 1.6 Bezbednost rukovanja..... | 50 | 6.8.2 Funkcije/Programi odabrani pritiskom funkcijskih tipki na 3 sekunde..... | 70 |
| 1.7 Bezbednost pri održavanju i čišćenju | 51 | 6.9 Vreme završetka | 71 |
| 2 Važna uputstva za životnu sredinu..... | 52 | 6.10 Pokretanje programa..... | 72 |
| 2.1 Usaglašenost sa WEEE Direktivom..... | 52 | 6.11 Zaključavanje vrata za punjenje veša | 72 |
| 2.2 Informacije o ambalaži | 52 | 6.12 Promena odabira nakon početka programa..... | 73 |
| 3 Tehničke specifikacije..... | 53 | 6.13 Otkazivanje programa | 73 |
| 4 Instalacija | 54 | 6.14 Završetak programa | 73 |
| 4.1 Odgovarajuće mesto za instalaciju..... | 54 | 7 Održavanje i čišćenje..... | 74 |
| 4.2 Montaža poklopaca donje ploče .. | 54 | 7.1 Čišćenje fioke za deterdžent..... | 74 |
| 4.3 Skidanje bezbednosnih transportnih vijaka..... | 55 | 7.2 Čišćenje vrata za punjenje i bubnja | 74 |
| 4.4 Povezivanje na vodovodnu mrežu | 55 | 7.3 Čišćenje kućišta i kontrolne ploče | 74 |
| 4.5 Povezivanje odvodnog creva sa odvodnim otvorom | 56 | 7.4 Čišćenje filtera za dovod vode..... | 74 |
| 4.6 Podešavanje postolja..... | 56 | 7.5 Ispuštanje preostale vode i čišćenje filtera pumpe | 75 |
| 4.7 Priključivanje na izvor električne energije..... | 56 | 8 Rešavanje problema | 76 |
| 4.8 Pokretanje..... | 57 | 9 ODRICANJE ODGOVORNOSTI / UPOZORENJE..... | 80 |
| 5 Preliminarna priprema..... | 57 | | |
| 5.1 Sortiranje veša..... | 57 | | |
| 5.2 Priprema veša za pranje | 57 | | |
| 5.3 Saveti za uštedu energije i vode... | 58 | | |
| 5.4 Stavljanje veša..... | 58 | | |
| 5.5 Odgovarajući kapacitet punjenja.. | 58 | | |
| 5.6 Korišćenje deterdženta i omekšivača..... | 58 | | |
| 5.7 Saveti za efikasno pranje..... | 60 | | |
| 5.8 Prikazano vreme trajanja programa | 61 | | |
| 6 Rukovanje proizvodom | 61 | | |
| 6.1 Kontrolna tabla | 62 | | |
| 6.2 Simboli na ekranu..... | 63 | | |
| 6.3 Tabelu programa i korišćenja..... | 64 | | |

1 Bezbednosna uputstva

Ovaj odeljak sadrži bezbednosna uputstva koja će vam pomoći da se zaštitite od rizika od telesnih ozleda ili oštećenja imovine.

Naša kompanija nije odgovorna za oštećenja koja mogu nastati ako se ne poštuju ova uputstva.

- Postupke instalacije i popravke uvek mora obavljati ovlašćeni servis.
- Koristite isključivo originalne rezervne delove i dodatke.
- Ne popravljajte i ne menjajte nijednu komponentu proizvoda ako to nije jasno naznačeno u korisničkom priručniku.
- Ne modifikujte proizvod.

1.1 Predviđena namena

- Ovaj proizvod je dizajniran za upotrebu u domaćinstvu. Nije namenjen za komercijalnu upotrebu i ne treba ga koristiti van svoje namene.
- Ovaj proizvod sme da se koristiti samo za pranje i ispiranje veša prema njihovim
- Ovaj uređaj je namenjen za upotrebu u domaćinstvima i sličnim objektima. Na primer:

- Kuhinje za zaposlene u prodavnicama, kancelarijama i drugim radnim okruženjima;
- Rančevi,
- Za goste u hotelima, motelima i drugim sličnim vrstama smeštajnih objekata;
- Noćenje sa doručkom, okruženje poput hostela,
- Zajedničke prostorije stambenih blokova ili vešeraja



1.2 Sigurnost dece, ugroženih osoba i kućnih ljubimaca

- Ovaj uređaj mogu koristiti deca od 8 godina i starija, i osobe sa ograničenim fizičkim, čulnim ili mentalnim sposobnostima, osobe koje nemaju dovoljno znanja ili iskustva ako su pod nadzorom ili su im data uputstva koja se tiču upotrebe uređaja na siguran način i opasnosti koje su uključene.
- Deca mlađa od 3 godine ne treba da se približavaju osim ako nisu pod neprekidnim nadzorom.
- Električni proizvodi su opasni za decu i kućne ljubimce. Deca i kućni ljubimci ne smeju se

igrati, penjati se ili ulaziti u proizvod. Pre upotrebe proverite unutrašnjost proizvoda.

- Koristite funkciju zaključavanja zbog dece da biste sprečili da deca manipulišu ovim proizvodom.
- Nemojte zaboraviti da zatvorite vrata za punjenje veša kada napuštate prostoriju u kojoj se nalazi ovaj proizvod. Deca i kućni ljubimci mogu se zaključati unutra i udaviti se.
- Deca ne bi trebalo da izvode radove čišćenja i održavanja bez nadzora odrasle osobe.
- Ambalažu držite van domašaja dece. Rizik od povrede ili gušenja.
- Držite sve deterdžente i dodatke koji se koriste s proizvodom van dohvata dece.
- Pre nego što odložite proizvod radi bezbednosti dece, odrežite kabl za napajanje, polomite i deaktivirajte mehanizam za zaključavanje vrata za punjenje.



1.3 Električna bezbednost

- Proizvod treba da se isključi iz struje za vreme instalacije, održavanja, čišćenja i

popravke. Iskopčajte proizvod iz utičnice ili isključite osigurač.

- Oštećene kablove za napajanje treba da zameni ovlašćeni servis kako bi se sprečile moguće opasnosti.
- Ne stavljajte kabal za napajanje ispod proizvoda ili na zadnju stranu proizvoda. Ne stavljajte teške predmete na kabal za napajanje. Nemojte savijati ili gnječiti kabl za napajanje, niti ga postavljati tako da dodiruje izvor toplote.
- Koristite samo originalni kabl. Ne koristite odsećene ili oštećene kablove.
- Za upravljanje proizvodom ne koristite produžni kabal, višestruku priključnicu ili adapter.
- Produžni kablovi, utičnice sa više priključaka, adapteri ili prenosivi izvori napajanja mogu se pregrejati i izazvati požar. Vodite računa da ne postavljate strujne utičnice i prenosive izvore napajanja blizu ili iza proizvoda.
- Utikač mora biti lako dostupan. Ako to nije moguće, na električnoj instalaciji biće dostupan mehanizam koji ispunjava zakone o električnoj

energiji i koji isključuje sve priključke iz mreže (osigurač, prekidač, glavni prekidač itd.).

- Ne dirajte utikač mokrim rukama.
- Kad isključujete uređaj, ne držite kabal za napajanje, već utikač.
- Vodite računa da utikač nije mokar, prljav ili prašnjav.
- Nikada ne priključujte svoj proizvod na uređaje za štednju električne energije. Takvi sistemi su štetni za proizvod.

1.4 Bezbednost pri rukovanju

- Isključite proizvod iz utičnice pre premeštanja, uklonite priključke za izlaz vode i vodovod. Ispustite svu vodu koja je ostala unutar proizvoda.
- Ovaj je proizvod težak, nemojte sami sa njim postupati. Ako proizvod padne na vas, može izazvati povrede. Nemojte udariti ili ispustiti proizvod tokom transporta.
- Za podizanje i pomeranje proizvoda, nemojte držati delove poput vrata za punjenje veša. Gornja fioka treba da bude čvrsto pričvršćena prilikom pomeranja.

- Pomerite proizvod držeći ga u uspravnom položaju. Ako se ne može nositi uspravno, nagnite ga na desnu stranu gledano spreda.
- Vodite računa da se creva za dovod i odvod vode, kao i električni kabl, ne saviju, uklješete ili prignječe prilikom postavljanja proizvoda na mesto posle instalacije i procedura čišćenja.

1.5 Bezbednost pri ugradnji

- Proverite informacije u priručniku i uputstvima za ugradnju kako biste pripremili proizvod za ugradnju i proverite jesu li električna mreža, vodovi za čistu vodu i izlaz za vodu prikladni. Ako nisu, pozovite električara i vodoinstalatera kako bi oni postavili instalacije po potrebi. Ove operacije su odgovornost kupca.
- Pre nego što započnete ugradnju, obavezno isključite osigurač da biste deaktivirali napajanje za liniju na koju će proizvod biti povezan.
- Ovaj proizvod je namenjen za upotrebu na visinama koje ne prelaze 2500 metara nadmorske visine.

- Pre instaliranja proverite ima li oštećenja na proizvodu. Nemojte da instalirate uređaj ako je oštećen.
- Uvek nosite ličnu zaštitnu opremu (rukavice, itd.) tokom instalacije, održavanja i popravke proizvoda. Postoji rizik od ozlede.
- Može doći do povreda ako se ruke stave u nepokrivene proreze. Zatvorite rupe transportnih sigurnosnih vijaka plastičnim čepovima.
- Ne instalirajte i ne ostavljajte proizvod na mestima na kojima bi mogao biti izložen spoljnim uslovima.
- Ne postavljajte proizvod na mesta gde temperatura može pasti ispod 0 °C.
- Ne stavljajte proizvod na tepih i slične podmetače. To bi moglo stvoriti opasnost od požara jer proizvod ne može da prima vazduh s donje strane.
- Postavite proizvod na ravnu i tvrdu površinu i uravnotežite ga s podesivim nogama.
- Uređaj povežite na uzemljenu utičnicu zaštićenu osiguračem sa voltažom navedenom na tipskoj nalepnici. Vodite računa da uzemljenje izvede stručni električar. Ne koristite proizvod bez odgovarajućeg uzemljenja u skladu sa lokalnim/nacionalnim propisima.
- Uključite proizvod u utičnicu sa vrednostima napona i frekvencije koje odgovaraju oznakama na nalepnici tipa.
- Ne uključujte proizvod u labave, polomljene, prljave, masne utičnice ili utičnice koje su izašle iz sedišta ili utičnica uz opasnost od kontakta sa vodom.
- Treba koristiti nove komplete creva isporučenih sa proizvodom. Ne koristite ponovo stare komplete creva. Ne stavljajte dodatke na creva.
- Priključite crevo za dovod vode direktno na slavinu za vodu. Pritisak iz slavine treba da bude minimalno 0,1 MPa (1 bar) i maksimum 1MPa (10 bara). 10 do 80 litara vode trebalo bi da istekne iz slavine za minut kako bi proizvod pravilno funkcionisao. Ako je pritisak vode iznad 1 MPa (10 bara), potrebno je postaviti ventil za smanjenje pritiska. Maksimalna dozvoljena temperatura je 25 °C.
- Postavite kraj creva za ispuštanje vode u odvod za otpadnu vodu, umivaonik ili kadu.

- Postavite kabl za napajanje i creva na mesta na kojima nema rizika od spoticanja.
- Nemojte ugrađivati proizvod iza vrata, kliznih vrata ili na drugom mestu koje sprečava potpuno otvaranje vrata.
- Ako na proizvod treba staviti mašinu za sušenje, fiksirajte ga odgovarajućim priključnim aparatom koji ćete dobiti od ovlašćenog servisa.
- Prilikom skidanja gornjih fijoka postoji opasnost od kontakta sa električnim komadima. Nemojte rastavljati gornju fioku proizvoda.
- Postavite proizvod najmanje 1 cm od ivica nameštaja.
- Ne stavlajte izvore paljenja (zapaljene sveće, cigarete itd.) ili izvore toplote (pegle, peći, pećnice itd.) na ili blizu proizvoda. Ne stavlajte zapaljive/eksplozivne materijale u blizini proizvoda.
- Ne penjite se na proizvod.
- Isključite proizvod iz utičnice i zatvorite slavinu ako proizvod nećete koristiti duže vreme.
- Deterdžent/materijal za održavanje može prskati iz fioke za deterdžent ako je otvorena dok mašina radi. Kontakt deterdženta sa kožom i očima je opasan.
- Vodite računa da se kućni ljubimci ne penju unutar proizvoda. Pre upotrebe proverite unutrašnjost proizvoda.

1.6 Bezbednost rukovanja

- Kada koristite uređaje, koristite samo deterdžente, omekšivače i dodatke za pranje veša.
- Nikada na proizvodu nemojte koristiti hemijske rastvore. Ovi materijali nose opasnost od eksplozije.
- Ne koristite neispravne ili oštećene proizvode. Iskopčajte proizvod sa napajanja (ili isključite osigurač na koji je povezan), zatvorite slavinu za vodu i pozovite ovlašćeni servis.
- Nemojte na silu otvarati zaključana vrata za punjenje. Vrata će se otvoriti kada se pranje završi. Ako se vrata ne otvore, primenite rešenja koja su priložena za grešku „Loading door cannot be opened” (Vrata za punjenje se ne mogu otvoriti) u odeljku Rešavanje problema.
- Ne perite elemente kontaminirane benzinom, kerozinom, benzenom, reduktantom, alkoholom ili

drugim zapaljivim ili eksplozivnim materijalima i industrijskim hemikalijama.

- Nemojte direktno koristiti deterdžent za hemijsko čišćenje i nemojte prati, ispirati ili centrifugirati veš kontaminovan deterdžentom za hemijsko čišćenje.
- Ne stavljajte ruke u rotirajući bubanj. Sačekajte dok bubanj prestane da se okreće.
- Ako perete veš na visokim temperaturama, ispuštena voda za pranje bi mogla da stvori operkotine na vašoj koži, ako dođe u dodir sa kožom, npr. kada je odvodno crevo priključeno na slavinu. Ne dodirujte ispuštenu vodu.
- Preduzmite sledeće mere predostrožnosti da biste sprečili stvaranje biofilma i neprijatnih mirisa:
 - Vodite račune da je prostorija u kojoj je mašina za pranje veša smeštena dobro provetrena.
 - Na kraju programa obrišite gumu i staklo na vratima za punjenje suvom i čistom krpom.
- Staklo na vratima za punjenje postaje vruće tokom pranja na visokim temperaturama. Zbog toga naročito nemojte da

dozvolite deci da dodiruju staklo vrata za punjenje tokom pranja.

- Pre odlaganja istrošenih i dalje neupotrebljivih predmeta:
 1. Isključite utikač i izvadite ga iz utičnice.
 2. Isecite kabl za napajanje i iskopčajte ga sa utikačem iz uređaja.
 3. Polomite mehanizam za zaključavanje vrata za punjenje kako biste onemogućili njihovu funkciju.
 4. Nemojte dopustiti deci da se igraju sa starim proizvodom.



1.7 Bezbednost pri održavanju i čišćenju

- Pre čišćenja ili servisiranja mašine za pranje veša, isključite je ili onemogućite napajanje električnom energijom na osiguraču.
- Ako treba da pomerite proizvod radi čišćenja, nemojte povlačiti mašinu za poklopac. Poklopac može da pukne i da izazove povredu!
- Ne stavljajte ruke, noge i metalne predmete ispod ili iza proizvoda. Ovo može da izazove zaglavljivanje, a svaka oštra ivica može da izazove telesne povrede.

- Čistom i suvom krpom obrišite strane materijale ili prašinu sa iglica utikača. Kada čistite utikač, nemojte koristiti mokru ili vlažnu krpu. U suprotnom postoji opasnost od požara ili strujnog udara.
- Ne perite proizvod uređajima za pranje pod pritiskom, uređajima koji raspršuju paru, vodu ili izlivanjem vode. Postoji opasnost od strujnog udara.
- Za čišćenje proizvoda ne koristite oštre ili abrazivne alate. Za čišćenje nemojte koristiti sredstva za čišćenje u domaćinstvu, sapune, deterdžente, plin, benzin, razređivač, alkohol, lakove itd.
- Sredstva za čišćenje koja sadrže rastvarače mogu izazvati otrovne pare (npr. rastvori za čišćenje.) Ne koristite sredstva za čišćenje koji sadrže rastvarače.
- Kada otvorite ladicu za deterdžent za potrebe čišćenja, u njoj može biti ostataka deterdženta.
- Ne demontirajte filter pumpe za pražnjenje dok proizvod radi.
- Temperatura u mašini može porasti do 90 °C. Očistite filter nakon što se voda u mašini ohladi kako biste izbegli rizik od opekotina.

2 Važna uputstva za životnu sredinu

2.1 Usaglašenost sa WEEE Direktivom



Ovaj proizvod je usaglašen sa WEEE direktivom Evropske unije (2012/19/EU). Ovaj proizvod nosi simbol klasifikacije za odlaganje električne i elektronske opreme

(WEEE).

Ovaj proizvod je napravljen od visokokvalitetnih delova i materijala koji se mogu ponovo koristiti i pogodni su za recikliranje. Ne odlažite otpadni proizvod zajedno sa uobičajenim otpadom iz domaćinstva i drugim otpadom na kraju njihovog korisnog veka. Odnosite ga u sabirni centar za reciklažu električne i

elektronske opreme. Konsultujte svoje lokalne nadležne organe da biste saznali više o ovim sabirnim centrima.

Usaglašenost sa RoHS Direktivom

Proizvod koji ste kupili u saglasnosti je sa RoHS Direktivom Evropske unije (2011/65/EU). On ne sadrži štetne i zabranjene materijale navedene u Direktivi.

2.2 Informacije o ambalaži

Ambalažni materijali ovog proizvoda su napravljeni od materijala koji mogu da se recikliraju u skladu sa nacionalnim propisima o zaštiti životne sredine. Ne bacajte materijal pakovanja zajedno sa kućnim ili drugim otpadom. Odnosite ih do sabirnih centara za ambalažu koji su određeni od strane lokalnih vlasti.

3 Tehničke specifikacije

SR

| | |
|--|-----------------|
| Ime dobavljača ili komercijalni brend | Beko |
| Naziv modela | B3WFU48215WW ES |
| | 7002440014 |
| Nazivna Kapacitet (kg) | 8 |
| Maksimalna brzina centrifuge (ciklus/min) | 1200 |
| Ugradni | No |
| Visina (cm) | 84,5 |
| Širina (cm) | 60 |
| Dubina (cm) | 55 |
| Jednostruki ulaz za vodu / dvostruki ulaz za vodu | + / - |
| Priključivanje na izvor električne energije (V/Hz) | 230 V / 50Hz |
| Ukupna struja (A) | 10 |
| Ukupna snaga napajanja (W) | 2200 |
| Glavni kod modela | 1320 |



Podaci o modelu sačuvani u bazi podataka o proizvodu mogu se dobiti unosom sledeće internet stranice i pretragom po identifikacionom broju vašeg modela (*) koji se nalazi na oznaci potrošnje električne energije.

<https://eprel.ec.europa.eu/>

SUPPLIER'S NAME

A

MODEL IDENTIFIER → (*)

A

Tabela simbola

| | | | | | | | | | | | |
|----------------------|--------------------------|------------------|--------------------------------|-------------------------------|------------------|----------------------------------|-------------|------------------|------------------------|-----------------------|---------------------|
| | | | | | | | | | | | |
| Pretpranje | Brzo | Brzo+ | Dodatno ispiranje | Dodatna voda | Protiv gužvanja | Uklanjanje dlake kućih ljubimaca | Para | Noćni režim rada | Kvašenje | Zadržavanje ispiranja | Namakanje |
| | | | | | | | | | | | |
| Automatsko doziranje | Izbor tečnog deterdženta | Izbor omekšivača | Ispiranje | Centrifuga + izbacivanje vode | Izbacivanje vode | Temperatura | centrifuge | Nema centrifuge | Voda iz česme (Hladna) | Nema vode | Vremensko odlaganje |
| | | | | | | | | | | | |
| Zaključavanje dece | Zaključavanje zbog dece | Uključi/Isključi | Start / Pauza | Nivo zaprljanosti | Dodaj odeću | Preuzeti program | Pranje | Ok (Kraj) | Otkazi | Protiv gužvanja+ | Sušenje |
| | | | | | | | | | | | |
| Dodatno sušenje | Suvo za ormar | Suvo za peglanje | Vremenski programirano sušenje | Operi i obuci | Intenzivno | Režim vode | Ušteda vode | | | | |

4 Instalacija



Prvo pročitajte odeljak „Bezbednosna uputstva“!



Prilikom odabira programa, vaša mašina za pranje veša automatski detektuje količinu veša stavljenog unutra.

Prilikom instaliranja proizvoda, pre prve upotrebe, potrebno je izvršiti kalibraciju kako bi se osiguralo da se količina veša detektuje na najtačniji način.

Da biste to uradili, izaberite program za čišćenje bubnja* i otkazite funkciju centrifuge. Pokrenite program bez veša. Sačekajte da se program završi, što će trajati oko 15 minuta.

*Naziv programa može se razlikovati u zavisnosti od modela. Za odgovarajući izbor programa, pregledajte odeljak opisa programa.

- Priprema lokacije i priključaka za struju, vodovod i kanalizaciju na mestu instalacije proizvoda su odgovornost kupca.
- Pazite da se creva za dovod i odvod vode, kao i električni kabl, ne saviju, uklješte ili prignječe prilikom postavljanja proizvoda na mesto posle instalacije i procedura čišćenja.
- Pre instalacije vizuelno proverite da li na njemu postoje oštećenja. Nemojte da instalirate uređaj ako je oštećen. Oštećeni proizvodi predstavljaju opasnost za vašu bezbednost.

4.1 Odgovarajuće mesto za instalaciju

- Postavite proizvod na čvrst i ravan pod. Nemojte da ga stavljate na deo tepih ili druge slične površine. Postavljanje na neodgovarajući pod će uzrokovati probleme sa bukom i vibracijama.

- Ukupna težina mašine za pranje i sušenje veša - sa punim opterećenjem - kada se postave jedna na drugu dostiže približno 180 kilograma. Proizvod postavite na čvrst i ravan pod koji ima dovoljnu.
- Ne stavljajte proizvod na strujni kabl.
- Ne postavljajte proizvod na mesta gde temperatura može pasti ispod 0°C. Zamrzavanje može oštetiti vaš proizvod.
- Ostavite najmanje 1 cm prostora između proizvoda i nameštaja.
- Ako ćete proizvod postavljati na površinu sa stepenicama, nikada ga ne postavljajte blizu ivice.
- Ne stavljajte proizvod na platformu.
- Ne stavljajte izvore toplote kao što su šporeti, pegle, pećnice, grijalice itd. na mašinu za pranje veša i nemojte ih koristiti na proizvodu.

SR

4.2 Montaža poklopca donje ploče



Kod nekih modela, osnovni delovi proizvoda su potpuno zatvoreni. Ovi proizvodi nemaju utikače i poklopce.

- Da biste povećali zvučnu udobnost proizvoda, pričvrstite poklopac A nakon uklanjanja pene sa pakovanja.

Poklopac A

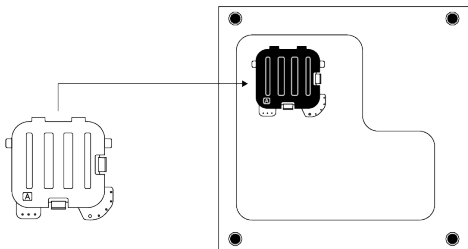

Nagnite mašinu malo unazad. Naslonite jezičke poklopca A na donju ploču. Završite montažu okretanjem poklopca.

- Poklopac B i zatvarač su opcioni. Ako je dostupno, pričvrstite poklopac B i zatvarač.

Poklopac B

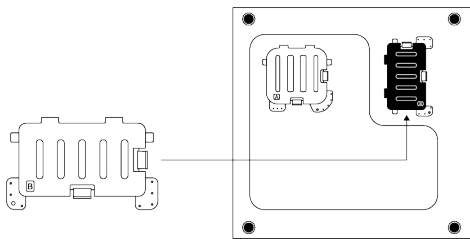

Naslonite jezičke poklopca B na donju ploču. Završite montažu okretanjem poklopca.

Zatvarač

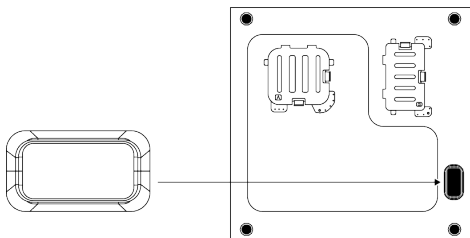

Umetnite zatvarač tako što ćete ga pritisnuti prstom.

4.3 Skidanje bezbednosnih transportnih vijaka.

1. Olabavite sve vijke za potrebe transporta odgovarajućim ključem dok se ne budu mogli slobodno okrenuti.
2. Savijte unutrašnji deo tako što ćete ga pritisnuti u predelu za hvatanje i izvucite deo.
3. Pričvrstite plastične poklopce isporučene u vrećici uputstva za upotrebu u rupe na zadnjoj ploči.

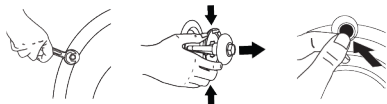

NAPOMENA

Uklonite transportne bezbednosne vijke pre uključivanja proizvoda. U suprotnom će se proizvod oštetiti.



NAPOMENA

Držite transportne bezbednosne vijke na sigurnom mestu da biste ih mogli ponovo koristiti kad se proizvod bude nekad ponovo prenosio.

Postavite transportne bezbednosne vijke u obrnutom redosledu u odnosu na proceduru rastavljanja. Nikad ne pomerajte proizvod bez montiranih bezbednosnih vijaka.

SR

4.4 Povezivanje na vodovodnu mrežu



NAPOMENA

Modeli sa jednostrukim dovodom vode ne smeju da se spajaju na slavinu sa toplom vodom. U tom slučaju će se oštetiti veš ili će proizvod uključiti zaštitu i neće raditi.

Na novom proizvodu nemojte koristiti stara ili korišćena creva za dovod vode. To može prouzrokovati curenje vode iz mašine i zaprljati vaš veš.

1. Sve navrtke pritegnite ručno. Nikad ne koristite alat za pritezanje ovih navrtki.
2. Nakon povezivanja crijeva otvorite slavine u potpunosti kako biste proverili da li curi voda na mestima priključka. Ako curi, zatvorite slavinu i uklonite navrtku. Proverite zaptivač i ponovo pažljivo pritegnite maticu. Da biste sprečili curenja vode i oštećenje, slavine držite zatvorene kada ne koristite proizvod.

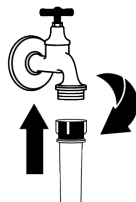

4.5 Povezivanje odvodnog creva sa odvodnim otvorom

1. Prključite kraj creva direktno na kanalizacionu cev, odvod lavaboa ili kade.



Kuća će vam biti poplavljena ako se odvodno crevo otkači tokom ispuštanja vode. Takođe postoji opasnost od opekotina zbog visokih temperatura pranja. Da biste sprečili takve situacije i postarali se da proizvod obavlja procese prihvatanja i ispuštanja vode bez problema, pričvrstite crevo za odvod čvrsto.

2. Spojite crevo za odvod minimalne dužine 40 cm, a maksimalne dužine 100 cm.
3. Postavljanje creva za odvod vode na nivou tla ili blizu poda (40 cm ispod), a zatim podizanje otežava ispuštanje vode i veša može izaći izuzetno mokro. Zato treba da se držite visina opisanih na slici.

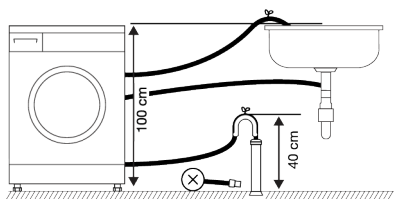

4. Da biste sprečili vraćanje otpadne vode u proizvod i obezbedili lako ispuštanje vode, ne potapajte kraj creva u otpadnu vodu i ne ubacujte ga u odvod duže od 15 cm. Ako je predugačko, skratite ga.
5. Kraj creva ne sme da se savija i ne sme da se gazi, a crevo se ne sme ukleštiti između odvoda i proizvoda. U suprotnom može doći do problema sa ispuštanjem vode.
6. Ako je dužina creva prekratka, produžite ga originalnim dodatnim crevom. Ukupna dužina creva ne sme biti duža od 3,2 m. Da biste sprečili curenje vode, uvek pričvrstite vezu između produžnog

creva i odvodnog creva proizvoda odgovarajućom stezaljkom kako se ne bi odvojila i izazvala curenje.

4.6 Podešavanje postolja



UPOZORENJE

Da bi osigurali tiši rad proizvoda bez vibracija, on mora da stoji ravno i u ravnoteži na svojim stopama. Uravnotežite proizvod podešavanjem stopa. U suprotnom se može desiti da se proizvod pomera sa svog mesta i izazove probleme sa vibracijama, zvukovima i lomovima. Da ne biste oštetili matice za fiksiranje, nemojte koristiti nikakve alate za otpuštanje matica.

1. Rukom otpustite blokirajuće navrtke na stopama.
2. Podesite stope dok proizvod bude mogao da stoji ravno i balansirano.
3. Sve blokirajuće navrtke pritegnite ponovo ručno.

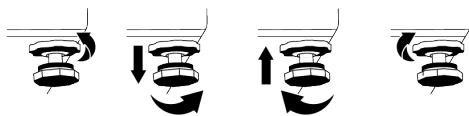

4.7 Priklučivanje na izvor električne energije

Proizvod priključite na uzemljenu utičnicu koja je zaštićena osiguračem od 16 A. Naša kompanija neće biti odgovorna za štetu koja će nastati usled korišćenja proizvoda bez uzemljenja u skladu sa lokalnim propisima.

- Povezivanje mora da bude obavljeno prema nacionalnim standardima.
- Kablovska električna infrastruktura proizvoda mora biti odgovarajuća i prilagođena zahtevima proizvoda. Preporučuje se upotreba uređaja sa rezidualnom strujom.
- Utičač kabla za napajanje mora da bude pristupačan nakon instalacije.

- Ako je trenutno napajanje na osiguraču ili sklopci u vašoj kući manje od 16 ampera, neka vam električar ugradi osigurač od 16 ampera.
- Napon naveden u "Tehničkim specifikacijama" mora da bude jednak naponu vaše električne mreže.
- Ne priključivati preko produžnih kablova ili razvodnika. Zbog povezivanja kabla može doći do pregrevanja i opekotina.



Oštećene kablove za napajanje treba da zameni ovlašćeni servis kako bi se sprečile moguće opasnosti.

4.8 Pokretanje

Pre nego što počnete da koristite proizvod, uverite se da su sprovedene pripreme opisane u odeljku „Uputstva za zaštitu

5 Preliminarna priprema



Prvo pročitajte odeljak „Bezbednosna uputstva“!

5.1 Sortiranje veša

- Sortirajte veš prema vrsti tkanine, boji, prema tome koliko je prljav i prema dozvoljenoj temperaturi vode.
- Uvek se držite uputstava koja su navedena na etiketama za održavanje odeće.

5.2 Priprema veša za pranje

- Veš sa metalnim dodacima kao što su umetnute žice, kopče kaiša i metalna dugmad mogu da oštete proizvod. Uklonite metalne dodatke ili operite takav veš tako što ćete ga staviti u vreću za veš ili jastučnicu.
- Izvadite sve stvari iz džepova, kao što su novčići, olovke i spajalice, izvrite džepove naopačke i iščetkajte ih. Takvi objekti mogu da oštete proizvod ili da izazovu problem sa bukom.
- Odeću male veličine, kao što su dečije sokne i najlon čarape, stavite u vreću za veš ili jastučnicu.

životne sredine“ i „Instalacija“. Da biste pripremili proizvod za pranje veša, prvo uključite program za čišćenje doboša. Ako ovaj program nije dostupan na vašem proizvodu, koristite metod koji je opisan u odeljku „Čišćenje vrata za punjenje i bubnja“.

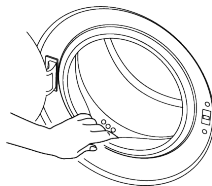

U proizvodu je ostalo malo vode zbog procesa kontrole kvaliteta u proizvodnji. To ne šteti proizvodu.

- Zaveses stavlajte tako da ih ne pritiskate. Uklonite dodatke sa zavesa. Predmeti za kačenje zavesa mogu prouzrokovati povlačenje i cepanje zavesa.
- Zatvorite rajsferšluse, zašijte dugmad koja visi i usijte pocepano.
- Perite proizvode označene sa „pere se u mašini“ ili „pere se na ruke“ samo u odgovarajućem programu.
- Ne perite beli i obojeni veš zajedno. Novi tamni pamučni veš može da ispusti puno boje. Perite ih posebno.
- Uporne fleke se moraju pravilno obraditi pre pranja.
- Pantalone i osetljivo rublje perite izvrnuto naopačke.
- Veš koji je bio izložen materijama kao što su brašno, prašina, mleko u prahu itd. mora dobro da se istrese pre stavljanja u proizvod. Takve prašine i praškovi na vešu mogu da se natalože u unutrašnjosti proizvoda tokom vremena i izazovu oštećenje.

5.3 Saveti za uštedu energije i vode

Sledeće informacije će vam pomoći da ovaj proizvod koristite na ekološki i energetski efikasan način.

- Proizvod koristiti za najveći kapacitet koji dozvoljava izabrani program, ali ne preopterećujte mašinu. Pogledajte „Tabelu programa i korišćenja“
- Poštujte uputstva u vezi sa temperaturom data na pakovanju deterdženta.
- Malo prljav veš perite na niskim temperaturama.
- Koristite brže programe za male količine ili malo prljav veš.
- Ne koristite pretpranje i visoke temperature za veš koji nije mnogo prljav ili isflekan.
- Ako planirate da sušite veš u mašini za sušenje veša, izaberite najveću brzinu centrifuge koja je preporučena za proces pranja.
- Nemojte da koristite više deterdženta nego što je preporučeno na njegovom pakovanju.

5.4 Stavljanje veša

1. Otvorite vrata za punjenje veša.
2. Stavite odeću u proizvod bez nabijanja.
3. Gurnite vrata za punjenje da biste ih zatvorili tako da pritom čujete zvuk zaključavanja. Pazite da vrata ništa ne zahvate. Vrata za punjenje su zaključana dok je program u toku. Brava vrata će se otvoriti kada se program završi. Tada možete da otvorite vrata za punjenje veša. Ako se vrata ne otvore, primenite rešenja koja su priložena za grešku „Loading door cannot be opened“ (Vrata za ubacivanje veša se ne mogu otvoriti) u odeljku Rešavanje problema.

5.5 Odgovarajući kapacitet punjenja

Maksimalni kapacitet punjenja zavisi od vrste veša, od toga koliko je prljav i koji program želite da koristite.

Proizvod automatski podešava količinu vode na osnovu težine stavljenog veša.



Pratite informacije iz odeljka „Tabela programa i potrošnje“. Ako je preopterećen uređaj, rezultati pranja biće slabiji. Štaviše, mogu se javiti problemi sa bukom i vibriranjem.

5.6 Korišćenje deterdženta i omekšivača



UPOZORENJE

Pročitajte uputstva proizvođača na pakovanju dok koristite deterdžente, omekšivače, štir, izbeljivač i sredstva za bojenje, sredstva protiv kamenca i pratite navedene doze. Koristite čašicu za merenje ako postoji.

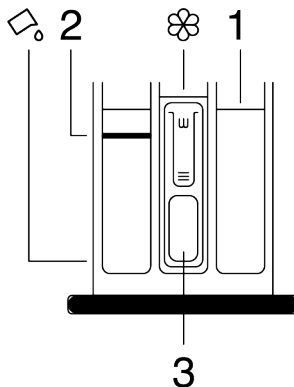

Fioka za deterdžent se sastoji od tri odeljka:

- (1) za pretpranje
- (2) za glavno pranje
- (3) za omekšivač
- (☼) sifonski deo u odeljku za omekšivač.
- (☼) postoji aparat za tečni deterdžent za upotrebu tečnog deterdženta u glavnom odeljku za pranje.

Deterdžent, omekšivač i druga sredstva za pranje

- Dodajte deterdžent i omekšivač pre pokretanja programa pranja.

- Nikada ne ostavljajte otvorenu ladicu za deterdžent dok je program pranja aktivan.
- Ako koristite program bez prethodnog pranja, nemojte stavljati deterdžent u odeljak za pretrpanje (odeljak br. 1)
- Ako koristite program sa pretrpanjem, pokrenite mašinu nakon što dodate deterdžent u prahu u odeljke za pretrpanje i glavno pranje (odeljci 1 i 2).
- Ne birajte program sa pretrpanjem ako koristite kapsulu s deterdžentom ili kuglu za raspršivanje. Stavite kapsulu s deterdžentom ili kuglu za raspršivanje u proizvod, direktno među veš.
- Ako koristite tečni deterdžent, sledite uputstva u odeljku „Upotreba tečnog deterdženta“ i ne zaboravite da postavite uređaj za tečni deterdžent u pravilan položaj.

Izbor vrste deterdženta

Tip deterdženta koji treba koristiti zavisi od vrste i boje tkanine.

- Koristite različite deterdžente za beli veš i veš u boji.
- Osetljivu odeću perite specijalnim deterdžentima (tečni deterdžent, šampon za vunu itd.) koji su namenjeni isključivo za osetljivu odeću.
- Kada perete odeću tamnije boje i kiltove, preporučuje se korišćenje tečnog deterdženta.
- Vunene stvari perite specijalnim deterdžentom koji je namenjen za vunu.
- Pogledajte deo opisa programa za predloženi program za različite tekstile.
- Sve preporuke u vezi sa deterdžentima važe za programe programa koji se mogu izabrati.



Treba koristiti samo deterdžente, omekšivače i aditive pogodne za mašine za pranje veša. Nemojte da koristite sapun u obliku pudera.

Podešavanje količine deterdženta

Količina deterdženta zavisi od količine veša, od toga koliko je prljav i od tvrdoće vode.

- Nemojte prekoračiti vrednosti doziranja preporučene na pakovanju deterdženta kako biste uklonili višak pene i probleme sa ispiranjem, uštedeli novac i zaštilili životnu sredinu.
- Koristite male količine deterdženta za manje rublja ili manje zaprljano rublje.

Korišćenje omekšivača

Stavite omekšivač u odeljak za omekšivač u ladici za deterdžent.

- Nemojte da pređete znak (>max<) na odeljku za omekšivač.
- Ako omekšivač nije tečan, razblažite ga vodom pre stavljanja u odeljak za omekšivač.



UPOZORENJE

Ne koristite tečne deterdžente ili druge materijale sa svojstvima čišćenja, osim ako su namenjeni za upotrebu u mašinama za pranje veša za omekšavanje veša.

Korišćenje tečnih deterdženata

Ako proizvod ima aparat za tečni deterdžent

- Pritisnite i rotirajte aparat tamo gde je prikazano kada želite da koristite tečne deterdžente. Deo koji ispadne služiće kao granica za tečni deterdžent.
- Očistite vodom na njegovom mestu ili uklanjanjem sa mesta kada je to potrebno. Ne zaboravite da aparat stavite u glavni odeljak za pranje (odeljak br. „2“) nakon čišćenja
- Ako koristite deterdžent u prahu, aparat bi trebao biti uključen.

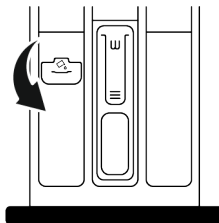

Korišćenje deterdženta u obliku gela i tablete

- Ako je deterdžent tečan a nema odeljka za tečni deterdžent u vašem proizvodu, stavite gel deterdžent u glavni odeljak za deterdžent za pranje pri prvom povlačenju vode. Ako vaša mašina ima odeljak za tečni deterdžent, ispunite odeljak deterdžentom pre nego što pokrenete program.
- Ako gustina gel-deterdženta nije fluidna ili je u deterdžent u obliku tablete sa kapsuliranom tečnošću, pre pranja ga stavite direktno u bubanj.
- Deterdžent u obliku tablete stavite u odeljak za glavno pranje (odeljak br. „2“) ili direktno u bubanj pre pranja.

Korišćenje štirka

- Tečni štirak, štirak u prahu ili boju dodajte u odeljak za omekšivač.
- Nemojte koristiti omekšivač i štirak zajedno u ciklusu pranja.
- Posle korišćenja štirka, obrišite unutrašnjost mašine vlažnom i čistom krpom.

Korišćenje sredstva za uklanjanje kamenca

- Kada je potrebno, koristite samo sredstvo za uklanjanje kamenca proizvedeno za mašine za pranje veša.

Korišćenje izbeljivača i sredstava za bojenje

- Odaberite program sa predpranjem i dodajte izbeljivač na početku pretpranja. Ne stavljajte deterdžent u odeljak za pretpranje. Drugi način primene bi bio da izaberete program sa dodatnim ispiranjem i dodate izbeljivač dok mašina uzima vodu preko fioke za deterdžent tokom prve faze ispiranja.
- Nemojte mešati i koristiti izbeljivač i deterdžent zajedno.
- Pošto izbeljivač može izazvati iritaciju kože, koristite samo male količine (1/2 šolje čaja - približno 50 ml i dobro isperite veš.
- Nemojte da sipate izbeljivač direktno na veš.
- Ne koristite izbeljivač za odeću u boji.
- Odaberite program za pranje na niskim temperaturama dok koristite sredstva za bojenje na bazi kiseonika.
- Sredstva za bojenje na bazi kiseonika mogu se koristiti zajedno sa deterdžentima. Međutim, ako nema isti viskozitet kao deterdžent, prvo stavite deterdžent u odeljak br. "2" u fioci za deterdžent i sačekajte da proizvod spere deterdžent prilikom dovoda vode u mašinu. Dodajte sredstvo za bojenje u isti odeljak dok mašina nastavlja da uzima vodu.

5.7 Saveti za efikasno pranje

| | Odeća | | | |
|--|--|---|---|---|
| | Pastelne boje i beli veš | Boje | Crni/veš tamne boje | Osetljivo/Vuna/Svila |
| | (Preporučeni opseg temperatura zaviso od zaprljanosti: 40-90 °C) | (Preporučeni opseg temperatura zaviso od zaprljanosti: hladno -40 °C) | (Preporučeni opseg temperatura zaviso od zaprljanosti: hladno -40 °C) | (Preporučeni opseg temperatura zaviso od zaprljanosti: hladno -30 °C) |

| | | | | | |
|-------------|--|---|--|--|--|
| Zaprtianost | Veoma prljav (teške mrlje, kao što su mrlje od trave, kafe, vođa i krvi.) | Moguće je da bude potrebno da se mrlje tretiraju ili da se obavi pretpranje. Praškasti i tečni deterdženti koji su preporučeni za beli veš mogu se koristiti u dozama preporučenim za veoma prljav veš. Preporučuje se korišćenje praškastih deterdženata za čišćenje mrlja od blata, kao i mrlja koje reaguju na izbeljivače. | Praškasti i tečni deterdženti koji su preporučeni za veš u boji mogu se koristiti u dozama preporučenim za veoma prljav veš. Preporučuje se korišćenje praškastih deterdženata za čišćenje mrlja od blata, kao i mrlja koje reaguju na izbeljivače. Treba koristiti deterdžente koji ne sadrže dekolorant. | Praškasti i tečni deterdženti koji su preporučeni za veš u boji i crne/tamne boje mogu se koristiti u dozama preporučenim za veoma prljav veš. | Za osetljivu odeću je bolje koristiti tečne deterdžente. Vunena i svilena odeća mora da se pere specijalnim deterdžentima za vunu. |
| | Normalno prljav (Na primer, za mrlje koje su izazvane znojenjem na okovratnicima i manžetnama) | Praškasti i tečni deterdženti koji su preporučeni za beli veš mogu se koristiti u dozama preporučenim za normalno prljav veš. | Praškasti i tečni deterdženti koji su preporučeni za veš u boji mogu se koristiti u dozama preporučenim za normalno prljav veš. Treba koristiti deterdžente koji ne sadrže dekolorant. | Praškasti i tečni deterdženti koji su preporučeni za veš u boji i crne/tamne boje mogu se koristiti u dozama preporučenim za malo prljav veš. | Za osetljivu odeću je bolje koristiti tečne deterdžente. Vunena i svilena odeća mora da se pere specijalnim deterdžentima za vunu. |
| | Malo prljav (Nema vidljivih mrlja.) | Praškasti i tečni deterdženti koji su preporučeni za beli veš mogu se koristiti u dozama preporučenim za malo prljav veš. | Praškasti i tečni deterdženti koji su preporučeni za veš u boji mogu se koristiti u dozama preporučenim za malo prljav veš. Treba koristiti deterdžente koji ne sadrže dekolorant. | Praškasti i tečni deterdženti koji su preporučeni za veš u boji i crne/tamne boje mogu se koristiti u dozama preporučenim za malo prljav veš. | Za osetljivu odeću je bolje koristiti tečne deterdžente. Vunena i svilena odeća mora da se pere specijalnim deterdžentima za vunu. |

5.8 Prikazano vreme trajanja programa

Možete da vidite trajanje programa na ekranu mašine prilikom biranja programa. U zavisnosti od količine veša koju ste ubacili u svoju mašinu, pene, uslova neujednačenog punjenja, fluktuacija u napajanju, pritiska vode i podešavanja programa, trajanje programa se automatski podešava dok je program pokrenut.

POSEBAN SLUČAJ: Na početku programa Pamuk i Eko pamuk, ekran prikazuje trajanje za polovinu punjenja. To je najčešći slučaj upotrebe. Nakon početka programa za 20–25 minuta mašina registruje stvarnu količinu punjenja. A ako je registrovana količina punjenja veća od količine koja odgovara polovini; program pranja se podešava na odgovarajući način i trajanje programa se automatski povećava. Možete da pratite tu promenu na ekranu.

6 Rukovanje proizvodom



Prvo pročitajte odeljak „Bezbednosna uputstva“!

6.1 Kontrolna tabla

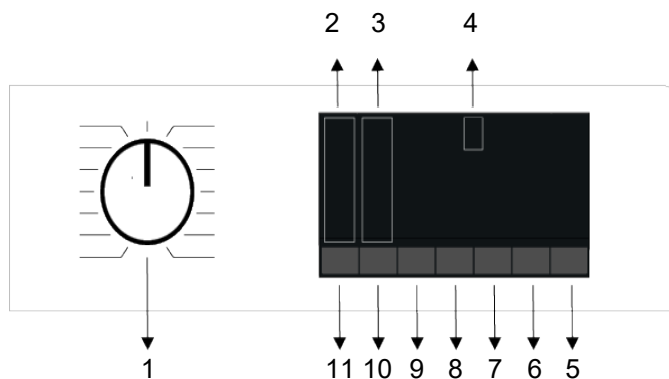

- | | |
|--|---|
| 1 Dugme za izbor programa | 2 Lampice indikatora za nivo temperature |
| 3 Lampice indikatora za nivo centrifugiranja | 4 Ekran |
| 5 Dugme za pokretanje/pauziranje | 6 Dugme za podešavanje vremena završetka |
| 7 Taster za dodatne funkcije 3 | 8 Taster za dodatne funkcije 2 |
| 9 Taster za dodatne funkcije 1 | 10 Dugme za podešavanje brzine centrifuge |
| 11 Dugme za podešavanje temperature | |

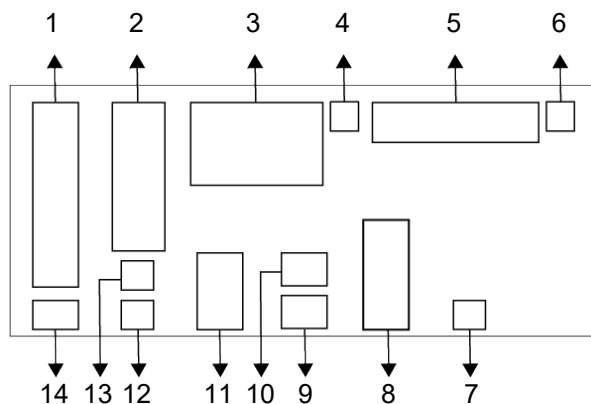

- | | |
|--|---|
| 1 Indikator temperature | 2 Indikator brzine centrifugiranja |
| 3 Informacije o trajanju | 4 Simbol uključenosti brave vrata |
| 5 Indikator za redosled programa | 6 Indikator nestanka vode |
| 7 Indikator uključenosti odloženog početka | 8 Indikatori dodatnih funkcija 3 |
| 9 Indikatori dodatnih funkcija 2 | 10 Simbol uključenosti dečje brave |
| 11 Indikatori dodatnih funkcija 1 | 12 Indikator programa bez centrifugiranja |
| 13 Indikator obustavljanja ispiranja | 14 Indikator hladne vode |



Vizuelni elementi koji se koriste za opis mašine u ovom odeljku su šematski i možda se neće tačno podudarati sa karakteristikama vaše mašine.

6.3 Tabelu programa i korišćenja

| SR | | | | | | Dodatne funkcije | | | | | |
|---|------------------|------------------------|--------------------|------------------------------|-------------------|------------------|-------------|-------------|------|-------------------|------------------|
| Program | Temperatura (°C) | Maks. opterećenje u kg | Potrošnja vode (l) | Potrošnja el. energije (kWh) | Maksimalna brzina | Brzo/Intenzivno | Pretpiranje | Ušteda vode | Para | Dodatno ispiranje | Temperatura (°C) |
| Cottons | 90 | 8 | 96 | 2,35 | 1200 | • | • | • | • | • | Hladna voda - 90 |
| | 60 | 8 | 96 | 1,51 | 1200 | • | • | • | • | • | Hladna voda - 90 |
| | 40 | 8 | 95 | 0,96 | 1200 | • | • | • | • | • | Hladna voda - 90 |
| Eco 40-60 | 40*** | 8 | 63,0 | 0,715 | 1200 | | | | | | 40-60 |
| | 40*** | 4 | 39,0 | 0,435 | 1200 | | | | | | 40-60 |
| | 40*** | 2 | 29,0 | 0,225 | 1200 | | | | | | 40-60 |
| Synthetics | 40 | 3 | 70 | 1,15 | 1200 | • | • | • | • | • | Hladna voda - 60 |
| | 60 | 3 | 68 | 0,55 | 1200 | • | • | • | • | • | Hladna voda - 60 |
| Xpress/Super Xpress | 90 | 8 | 66 | 2,16 | 1200 | • | | | • | • | Hladna voda - 90 |
| | 60 | 8 | 66 | 1,14 | 1200 | • | | | • | • | Hladna voda - 90 |
| | 30 | 8 | 66 | 0,17 | 1200 | • | | | • | • | Hladna voda - 90 |
| Xpress/Super Xpress + Quick / Intense (Brzo/Intenzivno) | 30 | 2 | 40 | 0,10 | 1200 | • | | | • | • | Hladna voda - 90 |
| GentleCare/Wool/Hand Wash | 40 | 1,5 | 55 | 0,53 | 800 | | | | | • | Hladna voda - 40 |
| Dark Care/Jeans | 40 | 3,5 | 83 | 0,79 | 1200 | • | • | | • | * | Hladna voda - 40 |
| Mix | 40 | 3,5 | 85 | 0,80 | 800 | • | • | | • | | Hladna voda - 40 |
| Drum Clean | 90 | - | 76 | 2,16 | 600 | | | | * | | 90 |
| Hygiene+ | 90 | 8 | 125 | 2,90 | 1200 | | | | * | * | 20-90 |
| StainExpert | 60 | 4 | 85 | 1,55 | 1200 | • | • | | | | 30-60 |
| Shirts | 60 | 3 | 70 | 1,40 | 800 | • | • | • | * | • | Hladna voda - 60 |
| SteamTherapy | - | 1 | 1,5 | 0,11 | - | | | | * | | Hladna voda |
| ColdWash | - | 4 | 45 | 0,30 | 1200 | | | | | | Hladna voda |

• : Bira se.

* : Automatski se biraju, ne mogu se otkazati.

*** : Eco 40-60 program je testni program prema izboru temperature od 40 °C, u skladu sa EU regulativom EU / 2019/2014 i EN 60456: 2016 / A11: 2020 standardom.

- : Pogledajte opis programa za maksimalno opterećenje.

i Pročitajte odeljak za instalaciju u priručniku pre prve upotrebe. Dodatne funkcije u tabeli mogu da se razlikuju prema modelu Vaše mašine.

Potrošnja vode i struje može da bude različita, što zavisi od promena u pritisku vode, tvrdoći vode i temperaturi vode, temperaturi okoline, vrsti i količini veša, izboru pomoćnih funkcija i brzine centrifuge, kao i promena napona strujne mreže.

Kompanija proizvođač može promeniti obrasce izbora dodatnih funkcija. Novi obrasci izbora mogu se dodati ili ukloniti.

Brzina centrifuge vaše mašine može da varira u zavisnosti od programa; brzina centrifuge ne sme da pređe maksimalnu brzinu centrifuge na vašoj mašini.

Količina buke i vlažnosti varira u zavisnosti od brzine centrifuge; kada se izabere veća brzina centrifuge tokom faze centrifuge, veš sadrži manje vlage, ali se na kraju programa javlja veća buka.

i Trajanje pranja možete videti na ekranu mašine tokom odabira programa. U zavisnosti od količine veša koji ste stavili u mašinu, može doći do vremenskog odstupanja u trajanju od 1–1,5 časova između trajanja pranja koje je prikazano na displeju i stvarnog trajanja programa pranja. Trajanje će se automatski ažurirati ubrzo nakon početka pranja.

Uvek birajte najnižu odgovarajuću temperaturu. Najefikasniji programi u pogledu potrošnje energije uglavnom su oni koji se izvode na niskim temperaturama i duže traju. Podaci o brzini centrifuge navedeni u tabeli programa označavaju opciju brzine centrifuge prikazanu na kontrolnoj ploči.

Vrednosti potrošnje (SB)

| | Izbor temperatur e °C | Brzina centrifuge (ciklus/min) | Kapacitet (kg) | Trajanje programa (h:min) | Potrošnja el. energije (kWh po ciklusu) | Potrošnja vode (litar po ciklusu) | Temperatur a veša (°C) | Procenat preostale vlage (%) |
|----------------------------|-----------------------|--------------------------------|----------------|---------------------------|---|-----------------------------------|------------------------|------------------------------|
| Eco 40-60 | 40 | 1151 | 8,0 | 03:38 | 0,715 | 63,0 | 33 | 52,0 |
| | 40 | 1151 | 4,0 | 02:47 | 0,435 | 39,0 | 30 | 52,5 |
| | 40 | 1151 | 2,0 | 02:47 | 0,225 | 29,0 | 23 | 57,0 |
| Cottons | 20 | 1200 | 8,0 | 03:30 | 0,390 | 95,0 | 20 | 53,9 |
| | 60 | 1200 | 8,0 | 03:30 | 1,510 | 96,0 | 60 | 53,9 |
| Synthetics | 40 | 1200 | 3,0 | 02:15 | 0,550 | 68,0 | 40 | 40,0 |
| Xpress/ Super Xpress | 30 | 1200 | 8,0 | 00:28 | 0,170 | 66,0 | 23 | 62,0 |

Vrednosti potrošnje date za programe koji nisu program Eco 40-60 su samo indikativne.

6.4 Izbor programa

1. Odaberite program koji odgovara vrsti, količini i zaprljanosti veša u skladu s „Tabelom programa i potrošnje”.



Programi su ograničeni najvećom brzinom centrifuge koja odgovara određenoj vrsti tkanine. Kada birate program, uvek uzmite u obzir vrstu tkanine, boju, nivo zaprljanosti veša i dopuštenu temperaturu vode.

2. Odaberite željeni program uz pomoć dugmeta za Odabir programa.

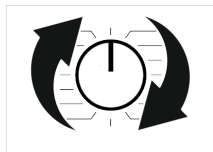

6.5 Programi

• EnergySpin

Osigurava efikasniju upotrebu vašeg deterdženta sa intenzivnim mehaničkim pomeranjem tokom pranja. Na taj način čuva kvalitet pranja bez potrebe za dugotrajnim zagrevanjem veša i smanjuje potrošnju energije.

Ova tehnologija se koristi u programima koji sadrže simbole ili boje prikazane na ploči.

• Eco 40-60

U programu Eco 40-60 možete da perete normalno zaprljani pamučni veš koji je predviđen da se pere zajedno na 40°C ili 60°C. Ovaj program je standardni program testiranja u skladu sa propisima EU o ekološki prihvatljivom dizajnu i energetskom označavanju.

Iako ovaj program pere duže od ostalih programa pranja, on je efikasniji u pogledu potrošnje energije i vode. Stvarna temperatura vode može biti različita od navedene temperature pranja. Kada u mašinu stavite manje veša (npr. ½ kapaciteta ili manje), periodi u programskim fazama mogu se automatski skratiti. Na ovaj način bi potrošnja energije i vode bila znatno manja.

• Cottons

U ovom programu možete da perete svoje izdržljivo pamučno rublje (čaršave, posteljinu, peškire, bademantile, veš itd.). Kada se pritisne dugme funkcije brzog pranja, trajanje programa postaje znatno kraće, ali efikasne performanse pranja osiguravaju se intenzivnim pokretima pranja. Ako se funkcija brzog pranja ne izabere, efektivni učinak pranja i ispiranja je zagaranтовan za vaše izuzetno zaprljano rublje.

• Synthetics

U ovom programu možete oprati veš (kao što su košulje, bluze, tkanine mešane od sintetičke/pamuka itd.). Kada se pritisne dugme za funkciju brzog pranja, trajanje programa će se značajno skratiti i obezbediće se efektivno pranje za vaš veš koji nije mnogo prljav. Ako se funkcija brzog pranja ne izabere, efektivni učinak pranja i ispiranja je zagaranтовan za vaše izuzetno zaprljano rublje.

• GentleCare/Wool/Hand Wash

Upotrebljavajte za pranje vunene/osećljive odeće. Izaberite odgovarajuću temperaturu koja je navedena na etiketama odeće. Rublje će se prati vrlo nežnim pranjem kako ne biste oštetili odeću.

• Hygiene+

Primena koraka s parom na početku ovog programa omogućava lako omekšavanje prljavštine. Upotrebljavajte ovaj program za pranje rublja (dečje odeće, čaršafa, posteljine, donjeg rublja, pamučne odeće itd.) kojem je potrebno antialergijsko i higijensko pranje na visokoj temperaturi s intenzivnim i dugotrajnim ciklusom pranja. Osiguran je visok nivo higijene zahvaljujući primeni pare pre programa, dugom razdoblju zagrijavanja i dodatnom koraku ispiranja.

• Spin+Drain

Možete koristiti ovaj program za uklanjanje vode sa odeće/iz mašine.

• Rinse

Koristite kada hoćete posebno ispiranje ili dodavanje štirka

• SteamTherapy

Koristite ovaj program za smanjenje nabora i vremena peglanja male količine neisflekanog pamučnog, sintetičkog ili mešovitog veša.



Ovo nije program za pranje. Ne stavljajte hemikalije kao što su deterdženti, izbeljivači, sredstva za uklanjanje mrlja itd. u fioku za deterdžent u ovom programu.

• Shirts

Ovaj program se koristi za pranje majica od pamuka, sintetike i uopšte tkanina koje sadrže sintetiku. Smanjuje nabore. Na kraju programa primenjuje se para kako bi funkcija smanjenja nabora bila što učinkovitija. Zahvaljujući posebnom profilu centrifuge i pari koja se primenjuje na kraju programa košulje imaju manje nabora. Kada je odabrana funkcija za brzo pranje, izvršava se algoritam pretpranja.

• Nanesite hemijsko sredstvo za pretpranje direktno na odeću ili ga dodajte zajedno s deterdžentom u odjeljak za deterdžent u prahu. Tako možete da postignete isti učinak kao i kod uobičajenog pranja za dosta kraće vreme. Vek upotrebe vaših majici se produžava. Nemojte koristiti deterdžent za pretpranje ako planirate da koristite funkciju odlaganja na vašoj mašini. Deterdžent za pretpranje može da se izlije na vašu odeću i izazove mrlje.

** Preporučljivo je da koristite ciklus sa najviše 6 košulja da biste smanjili nabore na vašim košuljama koristeći ovaj ciklus. Kada perete više od 6 košulja, može doći do razlika u nivou nabora i vlažnosti na košuljama na kraju ciklusa.

• Xpress/Super Xpress

Ovaj program koristite za pranje manje zaprljanog ili neisflekanog pamučnog rublja za kratko vreme, ali ne za peškire i predmete od debelog pamuka. Kada se

izabere funkcija brzog pranja, trajanje programa se može skratiti na do 14 minuta. Ako odaberete funkciju za brzo pranje, dozvoljeno je prati najviše 2 (dva) kg rublja.

• Dark Care/Jeans

Upotrebljavajte ovaj program kako biste zaštitili boje tamne odeće ili teksasa. Vršni pranje visokih performansi sa posebnim pokretima bubnja, čak i ako je temperatura niska. Preporučuje se da koristite tečni deterdžent ili šampon za vunu za tamno obojen veš. Ne perite osetljivu odeću koja sadrži vunu i sl.

• Drum Clean

Redovno čistite (na svakih 1 do 2 meseca) bubanj kako biste obezbedili potrebnu higijenu. Uključite program kada je mašina u potpunosti prazna. Za bolje rezultate koristite prah protiv kamenca (materijali za čišćenje bubnja) pogodan za mašine za pranje kada je izabrana funkcija deterdženta u prahu. Ostavite vrata za punjenje napola zatvorena nakon završetka programa kako bi se unutrašnjost mašine osušila.



Ovo nije program za pranje. Ovo je program za održavanje. Nemojte da pokrećete ovaj program ako u mašini ima nečega. Kada pokušate da je uključite, mašina automatski detektuje da je unutra opterećenje i može da zatvori ili nastavi program prema modelu vaše mašine. Efikasno čišćenje se ne postiže ako se program nastavi.

• Mix

Koristite za pranje pamučne i sintetičke odeće zajedno bez sortiranja.

• ColdWash

Koristite za pranje umereno zaprljanog i izdržljivog pamučnog/sintetičkog veša. Zahvaljujući algoritmu pranja specijalno razvijenom za program, efikasno pranje je obezbeđeno bez izlaganja veša visokim temperaturama.

• StainExpert

Mašina ima poseban program za mrlje koji omogućava uklanjanje različitih vrsta mrlja na najefikasniji način. Koristite ovaj program samo za izdržljivo pamučno rublje u boji. Nemojte prati osetljivo ili rublje nepostojanih boja u ovom programu. Pre pranja treba proveriti oznake na odeći (preporučljivo za pamučne košulje, pantalone, kratke pantalone, majice, odeću za bebe, pidžame, kecelje, stolnjake, posteljinu, jorgane, jastučnice, peškire za plažu, peškire, čarape, pamučni donji veš koji je pogodan za pranje na visokoj temperaturi i dugo vremena).

U automatskom programu za uklanjanje mrlja možete prati 24 vrste mrlja podeljene u tri različite grupe s obzirom na odabranu brzu funkciju. U zavisnosti od izabrane grupe mrlja, poseban program pranja za koji se menja trajanje zadržavanja ispiranja, čin pranja, trajanje pranja i ispiranja.

Ispod možete pronaći grupe zaprljanosti koje se mogu odabrati pomoću dugmeta za podešavanje „Brzo/Intenzivno pranje“.

Kada je izabrano „Intenzivno“;

Znoj, prljavština okovratnika, hrana, majonez, preliv za salatu, šminka, mašinsko ulje, hrana za bebe.

Ako nije odabrana funkcija „Brzo/Intenzivno pranje“;

Krv, čokolada, puding, trava, blato, jaja, puter, kari.

Kada je izabrano „Intenzivno“;

Čaj, kafa, sok, kečap, crno vino, kola, džem, ugalj

1. Izaberite program za mrlje.
2. Izaberite mrlju koju želite da operete tako što ćete je postaviti u neku od grupa navedenih iznad i izabrati dotičnu grupu pomoću dugmeta za pomoćnu funkciju „Brzo/Intenzivno“.
3. Pažljivo pročitajte oznaku na odeći i proverite da li su izabrani tačna temperatura i brzina centrifuge.

6.6 Izbor temperature

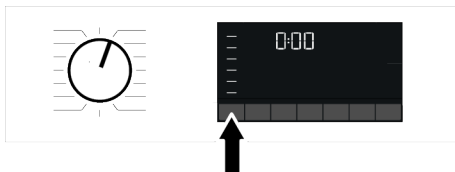

Kad odaberete novi program, temperatura predviđena za taj program pojaviće se na indikatoru za temperaturu. Moguće je da vrednost preporučene temperature ne predstavlja najvišu vrednost temperature koja se može izabrati za odgovarajući program.

Pritisnite tipku za Podešavanje temperature da promenite temperaturu. Temperatura se postupno smanjuje.

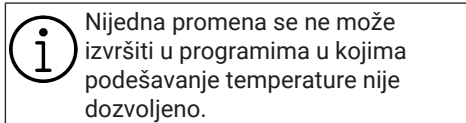

Nijedna promena se ne može izvršiti u programima u kojima podešavanje temperature nije dozvoljeno.

Možete takođe da promenite temperaturu nakon što pranje počne. Ova promena se može izvršiti samo ako to dozvoljavaju koraci pranja.

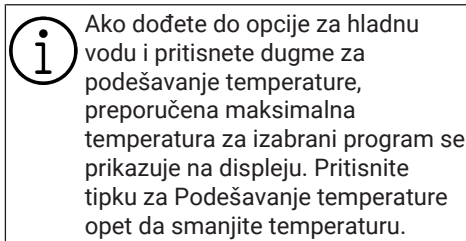

Ako dođete do opcije za hladnu vodu i pritisnete dugme za podešavanje temperature, preporučena maksimalna temperatura za izabrani program se prikazuje na displeju. Pritisnite tipku za Podešavanje temperature opet da smanjite temperaturu.

6.7 Odabir brzine centrifuge

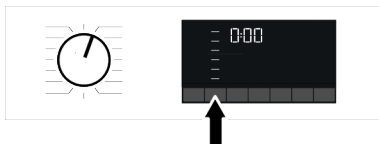



Kod odabira novog programa, preporučena brzina centrifuge odabranog programa prikazana je na indikatoru za brzinu centrifuge. Moguće je da vrednost preporučene brzine centrifuge ne

predstavlja najvišu vrednost brzine centrifuge koja se može izabrati za trenutni program.

Pritisnite tipku za Podešavanje brzine centrifugiranja da biste promenili brzinu centrifugiranja. Brzina centrifugiranja se postupno smanjuje.

Zatim se, zavisno od modela ovog proizvoda, na ekranu prikazuju opcije

„Zadržavanje ispiranja”  i „Bez centrifuge” .

Ako ne želite izvaditi odeću odmah nakon završetka programa, možete se koristiti funkcijom zadržavanja ispiranja, čime ćete sprečiti gužvanje odeće do kojeg dolazi kada mašina ispusti vodu.

Ova funkcija zadržava veš u vodi za konačno ispiranje. Ako želite da centrifugirate veš nakon funkcije „Zadržavanje ispiranja“:

1. Podesite Brzinu centrifugiranja.
2. Pritisnite dugme Start / Pauza. Program će se nastaviti. Mašina ispušta vodu i centrifugira veš.

Ako želite da iscedite vodu na kraju programa bez centrifugiranja, koristite funkciju Bez centrifugiranja.



Nijedna promena se ne može izvršiti u programima u kojima podešavanje brzine centrifuge nije dozvoljeno.

Možete promeniti brzinu centrifuge nakon početka pranja ako to dozvoljavaju koraci pranja. Promene se ne mogu izvršiti ako koraci to ne dozvoljavaju.

Zadržavanje ispiranja

Ako ne želite izvaditi odeću odmah nakon završetka programa, možete se koristiti funkcijom zadržavanja ispiranja i zadržati vodu u poslednjem ispiranju, čime ćete sprečiti gužvanje odeće do kojeg dolazi kada mašina ispusti vodu. Pritisnite dugme Početak/Pauza nakon ovog procesa ako

želite izbaciti vodu bez centrifuge. Program će se nastaviti i završiti nakon ispuštanja vode.

Ako želite staviti na centrifugu veš koji je u vodi, prilagodite brzinu centrifuge i pritisnite dugmeta za početak/pauzu.

Program će se nastaviti. Voda se ispušta, veš se centrifugira i program je završen.

6.8 Odabir pomoćne funkcije

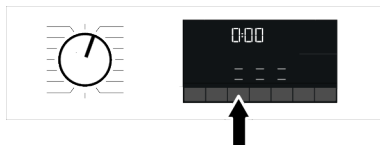

Odaberite željene funkcije pre nego što pokrenete program. Kad god je odabran program, ikonice simbola dodatne funkcije koja je izabrana zajedno sa njim svetle.



Kada se pritisne dugme dodatne funkcije koje nije moguće odabrati u skladu sa trenutnim programom, mašina za pranje će se oglasiti zvukom upozorenja.

Neke funkcije ne mogu da se izaberu zajedno. Ako je druga pomoćna funkcija različita od one odabrane pre pokretanja mašine, ta prva funkcija će biti otkazana, a druga pomoćna odabrana funkcija će ostati aktivna.

Ne može se izabrati pomoćna funkcija koja nije kompatibilna sa programom (pogledajte „Tabelu programa i potrošnje“)

Neki programi imaju dodatne funkcije koje se moraju istovremeno aktivirati. Te funkcije se ne mogu otkazati.

6.8.1 Dodatne funkcije

• Quick / Intense (Brzo/Intenzivno)

Ovom funkcijom možete skratiti ili produžiti trajanje programa. U zavisnosti od izbora programa, može doći do razlika u produžetku ili skraćivanju vremena. U slučaju da LED indikator za BRZO ili

INTENZIVNO ne svetli, prikazuje se odgovarajuće trajanje programa za vašu normalno zaprljanu odeću/veš.

U zavisnosti od izbora programa, Intenzivna funkcija se može izabrati automatski. U ovom slučaju, LED indikator za Intenzivnu funkciju na ekranu će biti upaljen. Možete odabrati Intenzivnu funkciju da biste postigli bolje performanse pranja kada perete jako zaprljan veš.

Možete da skratite vreme za vaš blago zaprljan veš pritiskom na dugme Brzo/Intenzivno u programima koji dolaze sa izabranom Intenzivnom funkcijom. Kada jednom pritisnete dugme, LED će se isključiti i dostići ćete odgovarajuće trajanje programa za vašu normalno zaprljanu odeću/veš. Kada pritisnete isto dugme drugi put, LED indikator Brze funkcije će se upaliti, vreme će se malo smanjiti i pokazaće minimalno trajanje programa, što je pogodno za vaš manje zaprljan veš.

Trajanje programa može se skratiti za 50% kada se izabere ova funkcija. Zahvaljujući optimizovanim koracima pranja, visokoj mehaničkoj agilnosti i optimalnoj potrošnji vode postiže se visoka efikasnost pranja iako je trajanje skraćeno.

• Para

Ova funkcija pomaže u smanjenju nabora na pamučnom, sintetičkom i mešovitoj vešu, skraćivanju vremena peglanja i uklanjanju mrlja omekšavanjem.

* U uslovima kada se funkcija pare primenjuje na kraju programa, vaš veš može biti topliji na kraju pranja. Ovo se očekuje u okviru programskih uslova rada.



Kada aktivirate funkciju pare, nemojte koristiti tečni deterdžent ako proizvod nema posudu za tečni deterdžent ili funkciju doziranja tečnog deterdženta. Postoji opasnost od fleka na odeći!

Ovaj pomoćni funkcijski taster vam omogućava da izaberete dodatne funkcije uštede vode, pretpranja i dodatnog

ispiranja ili ekstra vode u zavisnosti od modela vaše mašine. Detaljne informacije o izboru možete pronaći u opisu odgovarajuće pomoćne funkcije.

• Ušteda vode

Izaberite ovu funkciju tako što ćete jednom pritisnuti dodatni funkcijski taster Water Mode za sve programe označene kao izborne u tabeli programa i potrošnje.

Ova funkcija je namenjena za malo zaprljan veš koji zahteva samo malu količinu deterdženta (pogledajte „Saveti za pravilno pranje“). Omogućava ekološki prihvatljivo pranje smanjenjem količine vode koja se koristi, bez ugrožavanja performansi pranja.

• Dodatno ispiranje

Ovu funkciju možete koristiti za sve programe koji su označeni kao izborni u tabeli programa i potrošnje. Izaberite ovu funkciju tako što ćete dvaput pritisnuti taster Water Mode za programe u kojima se može izabrati dodatna funkcija za uštedu vode ili pritiskom na taster Water Mode jednom za programe gde se ne može izabrati dodatna funkcija za uštedu vode. Ova funkcija omogućava mašini da obavi dodatni ciklus ispiranja pored onog koje je obavila nakon glavnog pranja. Tako se može smanjiti rizik od uticaja minimalnih ostataka deterdženta na rublju na osetljivu kožu (bebe, alergiji sklona koža itd.).

6.8.2 Funkcije/Programi odabrani pritiskom funkcijskih tipki na 3 sekunde

• Pretpranje 3"

Ova funkcija se može izabrati pritiskom i držanjem odgovarajućeg dugmeta za pomoćnu funkciju 3 sekunde.

Pretpranje se isplati samo za jako prljavo rublje. Ako ne upotrebljavate pretpranje, uštedećete energiju, vodu, deterdžent i vreme.

• Zaključavanje zbog dece

Koristite dečju bravu da biste sprečili decu da se igraju s mašinom. Na taj način možete sprečiti bilo kakve izmene programa koji je u toku.



Možete uključiti i isključiti mašinu pomoću dugmeta za uključivanje/isključivanje kada je zaključavanje zbog dece aktivno. Kada ponovo uključite mašinu, program će se nastaviti tamo gde je zaustavljen. Kada je zaključavanje zbog dece omogućeno, zvučno upozorenje će se oglasiti ako se pritisnu tasteri. Ovo zvučno upozorenje će biti otkazano ako se tipke pritisnu pet puta uzastopno.

Da biste aktivirali blokadu za decu:

Pritisnite i držite odgovarajuće dugme za pomoćnu funkciju 3 sekunde. Kada se završi odbrojavanje „3-2-1“ na ekranu, prikazuje se simbol Zaključavanje zbog dece. Kada se ovo upozorenje prikaže, možete otpustiti dugme pomoćne funkcije 3.

Da biste deaktivirali zaključavanje zbog dece:

Pritisnite i držite odgovarajuće dugme za pomoćnu funkciju 3 sekunde. Kada se završi odbrojavanje „3-2-1“ na ekranu, nestaje simbol Zaključavanje zbog dece.

6.9 Vreme završetka

Prikaz vremena

Kada se izabere funkcija vremena završetka, preostalo vreme do početka programa se prikazuje u satima kao što su 1h, 2h, a preostalo vreme za završetak programa nakon što vaš program počne se prikazuje u satima i minutima kao u primeru 01:30 .



Trajanje programa se može razlikovati od vrednosti navedenih u odeljku „Tabela programa i potrošnje“ u zavisnosti od pritiska vode, tvrdoće vode i temperature, temperature okoline, vrste i količine veša, izbora dodatnih funkcija i promena električnog napona. Nakon određenog vremenskog perioda nakon aktiviranja funkcije vremena završetka, mašina prelazi u režim pripravnosti i neki LED indikatori na ekranu se gase. Ako korisnik da bilo kakav input mašini, LED indikatori će se ponovo uključiti.

Pomoću funkcije Vreme završetka, vreme završetka programa može biti odloženo i do 24 sata. Nakon pritiska na dugme Vreme završetka, procenjeno vreme završetka programa će biti prikazano. Ako je podešeno Vreme završetka indikator, Vreme završetka svetli.

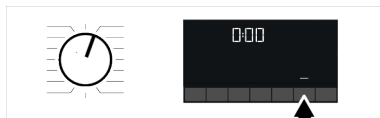

Da bi se funkcija End Time aktivirala i program završio na kraju određenog vremena, nakon podešavanja vremena morate pritisnuti dugme Start/Pauza.

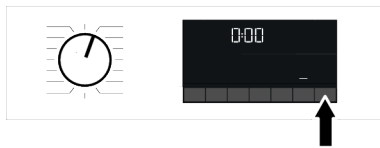

Ako želite da otkazete funkciju Vreme završetka, pritisnite dugme za uključivanje/isključivanje mašine.



Kada aktivirate funkciju Vreme završetka, nemojte dodavati tečni deterđent u odeljak za deterđent u prahu br. 2. Postoji opasnost od fleka na odeći

1. Otvorite vrata za stavljanje veša, stavite veš i deterdžent, itd.
2. Odaberite program za pranje, temperaturu, brzinu centrifuge i po potrebi pomoćne funkcije.
3. Podesite vreme završetka po vašem izboru pritiskom na dugme Vreme završetka. Indikator Vremena završetka svetli.
4. Pritisnite dugme Start / Pauza. Odbrojavanje za vreme završetka počinje.



Dodatni veš se može dodati u mašinu tokom odbrojavanja vremena završetka. Na kraju odbrojavanja, simbol vremena završetka se isključuje, pokreće se ciklus pranja, a na displeju se pojavljuje vreme izabranog programa

6.10 Pokretanje programa

1. Pritisnite dugme Start / Pauza da biste uključili program

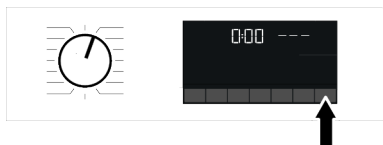

2. Lampica dugmeta Start / Pauza koja je ranije bila isključena počinje da svetli neprekidno, što ukazuje na to da je program pokrenut.
3. Vrata za punjenje veša su zaključana. Simbol brave za vrata pojavljuje se na ekranu nakon zaključavanja vrata za punjenje.
4. Indikatorna svetla praćenja programa na ekranu prikazaće trenutni programski korak.

6.11 Zaključavanje vrata za punjenje veša

Na vratima za punjenje veša postoji sistem zaključavanja koji sprečava otvaranje vrata za punjenje veša u slučaju kada je nivo vode neodgovarajući.

Simbol za zaključana vrata pojavljuje se na ekranu nakon zaključavanja vrata za punjenje.



Otvaranje vrata za stavljanje veša u slučaju nestanka struje:



U slučaju nestanka struje, ručku vrata za stavljanje veša za slučaj nužde ispod poklopca filtera pumpe da biste ručno otvorili vrata za punjenje veša.



Kako biste izbegli prelivanje vode pre otvaranja vrata za punjenje, uverite se da u mašini nema vode.

1. Ugasite i isključite mašinu iz utičnice.
2. Otvorite poklopac filtera pumpe.

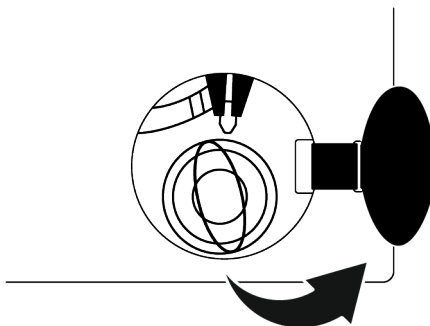

3. Alatom povucite nadole i otpustite ručicu za slučaj nužde na vratima za punjenje. Zatim, otvorite vrata za punjenje mašine.
4. Ako se vrata za punjenje ne otvore, ponovite prethodni korak.

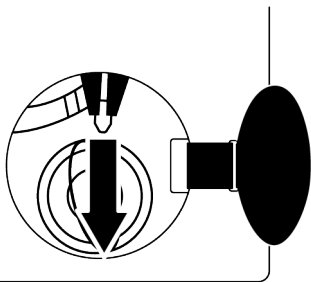

6.12 Promena odabira nakon početka programa

Dodavanje veša kad je program već počeo:

Ako je nivo vode u mašini odgovarajući kada pritisnete dugme Start / Pauza brava vrata će se deaktivirati i vrata će se otvoriti, što vam omogućava da dodate odeću. Ikona brave vrata na ekranu se isključuje kada je brava vrata deaktivirana. Nakon što dodate odeću, zatvorite vrata i pritisnite dugme Start/Pauza još jednom da biste nastavili sa ciklusom pranja.

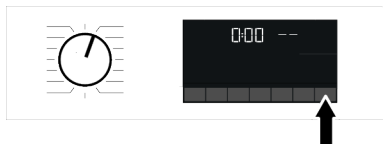

Ako nivo vode u mašini nije odgovarajući kada pritisnete dugme Start / Pauzabrava vrata se neće moći deaktivirati, a ikona za bravu vrata će na ekranu biti upaljena.

i Ako je temperatura vode u mašini iznad 50 °C, iz sigurnosnih razloga ne možete deaktivirati bravu vrata, čak i ako je nivo vode odgovarajući.

Prebacivanje mašine u režim pauze

Pritisnite tipku Početak/Pauziranje da biste prebacili mašinu na režim pauze. Na ekranu će treperiti simbol „Pauze“.

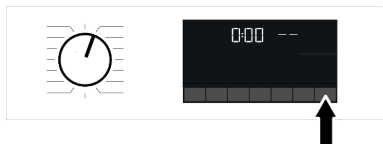

Promena izbora programa nakon pokretanja programa:

Promena programa je dozvoljena kada je trenutni program pokrenut, osim ako nije omogućeno Zaključavanje zbog dece. Ta radnja će otkazati trenutni program.



Odabrani program će iznova početi.

Promena pomoćne funkcije, brzine i temperature

Zavisno od toga do kojeg je koraka program došao, možete opozvati ili aktivirati pomoćne funkcije. Pogledajte „Izbor dodatne funkcije“.

Takođe možete promeniti podešavanje brzine i temperature. Pogledajte „Biranje brzine centrifuge“ i „Biranje temperature“.



Vrata za punjenje se neće otvoriti ako je temperatura vode u mašini visoka ili je nivo vode iznad osnovne linije vrata za punjenje.

6.13 Otkazivanje programa

Program se otkazuje kada se dugme za izbor programa okrene na drugi program ili se mašina isključi i ponovo uključi pomoću dugmeta za izbor programa.



Ako okrenete dugme za izbor programa kada je omogućeno zaključavanje zbog dece, program se neće otkazati. Prvo treba da otkazete zaključavanje zbog dece. Ako želite da otvorite vrata za punjenje pošto ste otkazali program, ali nije moguće otvoriti vrata za punjenje zbog toga što je nivo vode u mašini iznad osnove vrata za punjenje, onda okrenite dugme za izbor programa na program Pumpanje + centrifuga i iscedite vodu iz mašine.

6.14 Završetak programa

Simbol završetka pojavljuje se na ekranu kada se program završi.

Ako ne pritisnete nijedno dugme u narednih 10 minuta, mašina će se isključiti. Displej i svi indikatori se isključuju.

Koraci završenog programa prikazaće se ako pritisnete dugme za uključivanje/isključivanje.

7 Održavanje i čišćenje



Prvo pročitajte odeljak „Bezbednosna uputstva“!

Vek trajanja vašeg proizvoda se produžava, a uobičajeni problemi se ređe javljaju ako se čisti u redovnim intervalima.

7.1 Čišćenje fiokke za deterdžent

Čistite fioku za deterdžent u redovnim intervalima (jednom nakon 4 do 5 pranja) kao što je dole navedeno kako biste sprečili nakupljanje deterdženta u prahu.

Očistite sifon ako višak mešavine vode i omekšivača ostanu u odeljku za omekšivač.

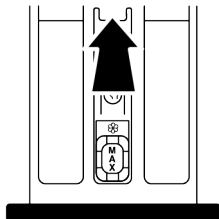

1. Pritisnite označeni deo sifona u odeljku za omekšivač, a zatim povucite fioku prema sebi da biste je izvadili.
2. Podignite i uklonite sifon sa zadnje strane, kao što je prikazano.
3. Isperite fioku i sifon u umivaoniku sa dosta tople vode. Koristite rukavice ili odgovarajuću četku da biste sprečili kontakt ostataka u fioci sa kožom.
4. Nakon čišćenja čvrsto postavite sifon i fioku.

7.2 Čišćenje vrata za punjenje i bubnja

Za proizvode sa programom za čišćenje bubnja, pogledajte odeljak Rad proizvoda



Ponovite postupak čišćenja bubnja svaka 2 meseca.

NAPOMENA: Koristite sredstvo za uklanjanje kamenca koje je podesno za mašine za pranje veša.

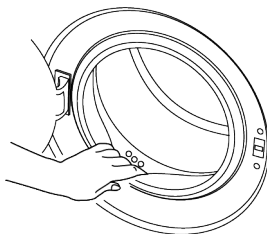

Nakon svakog pranja proverite da u proizvodu nema stranih materija.

Ako su rupe na gumi na vratima prikazane na slici začepjene, otčepite ih čačalicom. Strane metalne materije će izazvati mrlje od rđe u bubnju. Očistite mrlje na površini bubnja pomoću sredstava za čišćenje nerđajućeg čelika.

Nikada ne koristite čeličnu vunu ili žičanu vunu. To će oštetiti obojene, hromirane i plastične površine.

Preporučujemo da na kraju programa obrišete gumu na vratima suvom i čistom krpom. Ovo će ukloniti ostatke na gumi na vratima u vašoj mašini i sprečiti stvaranje neugodnih mirisa.

7.3 Čišćenje kućišta i kontrolne ploče

Obrišite kućište proizvoda vodom sa deterdžentom ili nekorozivnim blagim gel deterdžentima, i osušite mekom krpom. Za čišćenje kontrolne ploče koristite samo meku i vlažnu krpom. Ne koristite sredstva za čišćenje koji sadrže izbeljivač

7.4 Čišćenje filtera za dovod vode

Postoji filter na kraju svakog ventila za usisavanje vode na zadnjoj strani mašine, a takođe i na kraju svakog creva za dovod

vode gde su spojeni na slavinu. Ovi filteri sprečavaju ulazak stranih materija i prljavštine iz vode u mašinu. Filtere treba očistiti ako su prljavi.

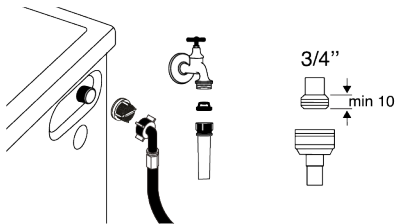

1. Zatvorite slavine.
2. Uklonite matice sa creva za dovod vode da biste pristupili filterima na ventilima za dovod vode i očistite ih odgovarajućom četkom. Ako su filteri previše prljavi, uklonite ih sa svojih mesta pomoću klešta i očistite na način opisan u nastavku.
3. Izvadite filtere na ravnim krajevima creva za dovod vode zajedno sa zaptivkama i temeljno ih očistite pod mlazom vode.
4. Pažljivo vratite zaptivke i filtere na svoje mesto i ručno zategnite njihove matice.

7.5 Ispuštanje preostale vode i čišćenje filtera pumpe

Sistem filtera u vašem proizvodu sprečava da čvrsti predmeti, kao što su dugmad, novčići i vlakna tkanine, začepe rotor pumpe tokom ispuštanja vode za pranje. Tako će se voda isprazniti bez ikakvih problema, a radni vek pumpe će se produžiti.

Ako mašina ne ispušta vodu, filter pumpe je začepljen. Filter se mora čistiti kad god je začepljen ili svaka 3 meseca. Da biste očistili filter pumpe, prvo morate ispuštiti vodu.

Osim toga, pre transporta proizvoda (na primer, prilikom preseljenja u drugu kuću) vodu treba potpuno isprazniti.



NAPOMENA:

Strane supstance koje su ostale u filteru pumpe mogu oštetiti vaš proizvod ili izazvati problem sa bukom.

Ako živite u područjima sklonim mrazu, ne zaboravite da zatvorite slavinu za vodu, odspojite glavno crevo i ispuštite vodu iz proizvoda kada se ne koristi.

Nakon svake upotrebe, zatvorite slavinu na koju je priključeno crevo za napajanje.

Da biste očistili prljavi filter i ispraznili vodu:

1. Isključite proizvod da biste prekinuli napajanje.



Temperatura vode u proizvodu može porasti do 90 °C. Da biste izbegli opasnost od opekotina, očistite filter nakon što se voda u proizvodu ohladi.

2. Otvorite poklopac filtera.

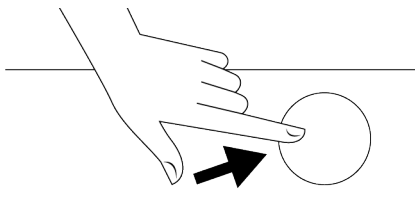

3. Sledite dole navedene postupke da biste ispuštili vodu.

Ako mašina nema crevo za hitno ispuštanje vode, da biste ispuštili vodu:

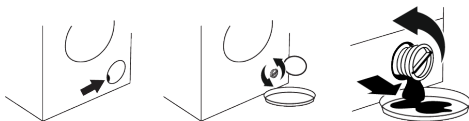

- Postavite veliku posudu na kraj creva kako biste u nju sakupili vodu iz filtera.
- Kada filter pumpe počne propuštati vodu, otpustite ga okretanjem (suprotno od kazaljke na satu). Napunite vodu koja istekne u posudu koju postavite ispred filtera. Pripremite krpu da očistite vodu koja se može prolići.

- Potpuno okrenite i uklonite filter pumpe kada voda u proizvodu iscuri.
- 1. Očistite sve ostatke unutar filtera, kao i vlakna, ako ih ima, oko područja radnog kola pumpe.
- 2. Zamenite filter.

- 3. Ako se poklopac filtera sastoji od dva dela, zatvorite poklopac filtera pritiskom na jezičak. Ako se radi o jednom komadu, prvo umetnite jezičke u donjem delu na svoja mesta, a zatim pritisnite gornji deo da biste ih zatvorili.

8 Rešavanje problema



Prvo pročitajte odeljak „Bezbednosna uputstva“!

Programi ne počinju kada se vrata za punjenje zatvore.

- Dugme za početak/pauzu/otkazivanje nije pritisnuto. >>> Pritisnite dugme „početak/pauza/otkaži“.
- Zatvaranje vrata za punjenje veša može biti otežano u slučaju prekomernog punjenja. >>> Smanjite količinu veša i postarajte se da vrata za punjenje budu pravilno zatvorena.

Program ne može da se uključi ili izabere.

- Proizvod se možda prebacio u režim samozaštite zbog problema sa snabdevanjem (kao što su napon, pritisak vode itd.). >>> U zavisnosti od modela proizvoda, izaberite drugi program okretanjem dugmeta za izbor programa ili pritiskom i držanjem dugmeta za uključivanje/isključivanje 3 sekunde da biste otkazali program. Prethodni program će se opozvati. Pogledajte Otkazivanje programa [▶ 73]

Voda unutar proizvoda.

- U proizvodu je ostalo malo vode zbog procesa kontrole kvaliteta u proizvodnji. >>> To nije kvar; voda nije štetna za proizvod.

Proizvod ne uzima vodu.

- Slavina je isključena. >>> Otvorite slavinu.
- Crevo za ulaz vode je savijeno. >>> Ispravite crevo.
- Filter za ulaz vode je zapušen. >>> Očistite filter.
- Vrata za punjenje veša nisu zatvorena. >>> Zatvorite vrata.

Proizvod ne izbacuje vodu.

- Crevo za odvod vode je zapušeno ili savijeno. >>> Očistite ili ispravite crevo.
- Filter pumpe je zapušen. >>> Očistite filter pumpe.

Proizvod vibrira ili pravi buku.

- Proizvod stoji nebalansiran. >>> Podesite postolje da iznivelišete proizvod.
- Čvrsta materija je ušla u filter pumpe. >>> Očistite filter pumpe.
- Nisu skinuti bezbednosni transportni vijci. >>> Skinite bezbednosne transportne vijke.
- Moguće je da je količina veša u proizvodu premala. >>> Dodajte više veša u proizvod.
- Stavljeno je previše veša u proizvod. >>> Izvadite malo veša iz proizvoda ili rukom namjestite veš tako da bude uravnotežen.
- Proizvod se možda naslanja na kruti predmet. >>> Pobrinite se da se proizvod ne naslanja ni na kakav predmet.

Voda curi na dnu proizvoda.

- Crevo za odvod vode je zapušeno ili savijeno. >>> Očistite ili ispravite crevo.
- Filter pumpe je zapušen. >>> Očistite filter pumpe.

Proizvod je stao ubrzo nakon početka programa.

- Mašina je privremeno zaustavljena zbog pada napona. >>> Ona će nastaviti s radom kada se napon bude vratio na normalan nivo.

Proizvod direktno prazni vodu koju prihvata.

- Crevo za odvod nije na odgovarajućoj visini. >>> Povežite crevo za odvod kao što je opisano u korisničkom priručniku.

Voda se ne može videti u proizvodu tokom pranja.

- Voda se nalazi u nevidljivom delu proizvoda. >>> Ovo nije greška.

Vrata za ubacivanje veša se ne mogu otvoriti.

- Zaključavanje vrata za ubacivanje veša je aktivirano zbog nivoa vode u proizvodu. >>> Ispustite vodu pokretanjem programa Pumpa ili Centrifuga.
- Proizvod greje vodu ili je u ciklusu centrifuge. >>> Sačekajte dok se program ne završi.
- Vrata za punjenje se mogu zaglaviti zbog pritiska kome su izložena. >>> Uхватите ручку i povucite i gurnite vrata za punjenje da biste ih oslobodili i otvorili.
- Ako nema napajanja, vrata za punjenje na proizvodu neće se otvoriti. >>> Da biste otvorili vrata za punjenje, otvorite poklopac filtera pumpe i povucite ručicu za hitne slučajeve koja se nalazi na zadnjoj strani spomenutog poklopcu. Pogledajte Zaključavanje vrata za punjenje veša [► 72]

Pranje traje duže nego što je naznačeno u korisničkom priručniku. (*)

- Pritisak vode je nizak. >>> Proizvod čeka dok ne preuzme odgovarajuću količinu vode kako bi sprečio loš kvalitet pranja usled smanjene količine vode. Stoga, vreme pranja se produžava.
- Nizak napon. >>> Vreme pranja se produžava da bi se izbegli loši rezultati pranja kada je napon nizak.
- Temperatura dolazne vode je niska. >>> Vreme potrebno za grejanje vode se produžava u hladnim godišnjim dobima. Takođe, vreme pranja se može produžiti kako bise izbegli loši rezultati pranja.
- Broj ispiranja i/ili količina vode za ispiranje je povećana. >>> Proizvod povećava količinu vode za ispiranje kada je potrebno dobro ispiranje i dodaje dodatni korak ispiranja ako je potrebno.

- Došlo je do stvaranja prevelike pene i aktiviran je sistem za automatsku apsorpciju pene zbog prekomerne količine deterdženta. >>> Koristite preporučenu količinu deterdženta.

Trajanje programa se ne odbrojava. (kod modela sa displejem) (*)

- Tajmer je možda zaustavljen zbog uzimanja vode. >>> Tajmer neće odbrojavati dok proizvod ne uzme dovoljnu količinu vode. Proizvod će sačekati dok u njoj ne bude dovoljna količine vode da bi se izbegli slabi rezultati pranja zbog nedostatka vode. Indikator tajmera će nakon toga nastaviti sa odbrojanjem.
- Tajmer se može zaustaviti tokom koraka zagrevanja. >>> Indikator tajmera neće odbrojavati dok proizvod ne dostigne izabranu temperaturu.
- Tajmer se može zaustaviti tokom koraka centrifugiranja. >>> Došlo je do aktiviranja sistema za automatsku detekciju neuravnoteženog opterećenje zbog neujednačene raspodele veša u proizvodu.

Trajanje programa se ne odbrojava. (*)

- U proizvodu ima nebalansiranog veša. >>> Došlo je do aktiviranja sistema za automatsku detekciju neuravnoteženog opterećenje zbog neujednačene raspodele veša u proizvodu.

Proizvod ne prabacuje na korak centrifugiranja. (*)

- U proizvodu ima nebalansiranog veša. >>> Došlo je do aktiviranja sistema za automatsku detekciju neuravnoteženog opterećenje zbog neujednačene raspodele veša u proizvodu.
- Proizvod neće centrifugirati ako se voda ne isprazni u potpunosti. >>> Proverite filter i crevo za pražnjenje.
- Došlo je do stvaranja prevelike pene i aktiviran je sistem za automatsku apsorpciju pene zbog prekomerne količine deterdženta. >>> Koristite preporučenu količinu deterdženta.

Učinkan pranja je loš: Veš postaje siv. ()**

- Nedovoljna količina deterdženta se koristi tokom dužeg vremenskog perioda. >>> Koristite preporučenu količinu deterdženta koja odgovara tvrdoći vode i vešu.
- Pranje je obavljeno na niskim temperaturama tokom dužeg vremena. >>> Izaberite odgovarajuću temperaturu za pranje veša.
- Nedovoljna količina deterdženta se koristi sa tvrdom vodom. >>> Korišćenje nedovoljne količine deterdženta sa tvrdom vodom dovodi do lepljenja nečistoća na odeću i vremenom odeća postaje siva. Teško je eliminisati sivu boju kada se to dogodi. Koristite preporučenu količinu deterdženta koja odgovara tvrdoći vode i vešu.
- Prekomerna količina deterdženta se koristi. >>> Koristite preporučenu količinu deterdženta koja odgovara tvrdoći vode i vešu.

Učinkan pranja je loš: Mrlje istrajavaju ili se veš ne beli. ()**

- Koristi se nedovoljna količina deterdženta. >>> Koristite preporučenu količinu deterdženta koja odgovara tvrdoći vode i vešu.
- Stavljeno je previše veša. >>> Nemojte prekomerno da ubacujete veš u proizvod. Ubacite količine veša preporučene u „Tabeli programa i potrošnje“.
- Izabrani su pogrešan program i temperatura. >>> Izaberite odgovarajuću temperaturu i program za pranje veša.
- Pogrešan tip deterdženta se koristi. >>> Koristite originalni deterdžent koji odgovara proizvodu.
- Prekomerna količina deterdženta se koristi. >>> Stavite deterdžent u odgovarajući odeljak. Nemojte da mešate sredstvo za beljenje i deterdžent.

Učinkan pranja je loš: Mrlje od ulja ostaju na vešu. ()**

- Regularno pranje u bubnju se ne primenjuje. >>> Očistite bubanj redovno. Podatke o ovom postupku pogledajte ovde Čišćenje vrata za punjenje i bubnja [► 74]

Učinkan pranja je loš: Odeća ne miriše prijatno. ()**

- Mirisi i slojevi bakterija se formiraju na bubnju kao rezultat neprekidnog pranja na nižim temperaturama i/ili kraćim programima. >>> Ostavite fioku deterdženta kao i vrata za ubacivanje veša na proizvodu otvorene nakon svakog pranja. Tako neće doći do stvaranja vlažnog okruženja koje odgovara baterijama.

Boja odeće bleđi. ()**

- Stavljeno je previše veša. >>> Nemojte prekomerno da ubacujete veš u proizvod.
- Deterdžent koji se koristi je vlažan. >>> Deterdžente držite zatvorenim u okruženju koje nije vlažno i nemojte da ih izlažete prekomernim temperaturama.
- Izabrana je viša temperatura. >>> Izaberite odgovarajući program i temperaturu u skladu sa tipom i stepenom zaprljanosti veša.

Mašina ne ispira dobro.

- Količina, brend i uslovi skladištenja deterdženta koji se koristi je neodgovarajući. >>> Koristite deterdžent koji odgovara mašini za pranje i vašem vešu. Deterdžente držite zatvorenim u okruženju koje nije vlažno i nemojte da ih izlažete prekomernim temperaturama.
- Deterdžent je stavljen u pogrešan odeljak. >>> Ako se deterdžent stavi u odeljak za pretpranje iako ciklus za pretpranje nije izabran, proizvod može da uzme taj deterdžent za vreme koraka ispiranja ili omekšivača. Stavite deterdžent u odgovarajući odeljak.
- Filter pumpe je zapušen. >>> Proverite filter.
- Crevo za odvod je savijeno. >>> Proverite crevo za odvod.

Veš postaje krut nakon pranja. ()**

- Koristi se nedovoljna količina deterdženta. >>> Korišćenjem nedovoljne količine deterdženta u poređenju sa tvrdoćom vode može dovesti do stvrdnjavanja vode vremenom. Koristite odgovarajuću količinu deterdženta na osnovu tvrdoće vode.
- Deterdžent je stavljen u pogrešan odeljak. >>> Ako se deterdžent stavi u odeljak za pretpranje iako ciklus za pretpranje nije izabran, proizvod može da uzme taj deterdžent za vreme koraka ispiranja ili omekšivača. Stavite deterdžent u odgovarajući odeljak.
- Deterdžent je pomešan sa omekšivačem. >>> Nemojte da mešate omekšivač sa deterdžentom. Operite i očistite fioku vrućom vodom.

Veš ne miriše kao omekšivač. ()**

- Deterdžent je stavljen u pogrešan odeljak. >>> Ako se deterdžent stavi u odeljak za pretpranje iako ciklus za pretpranje nije izabran, proizvod može da uzme taj deterdžent za vreme koraka ispiranja ili omekšivača. Operite i očistite fioku vrućom vodom. Stavite deterdžent u odgovarajući odeljak.
- Deterdžent je pomešan sa omekšivačem. >>> Nemojte da mešate omekšivač sa deterdžentom. Operite i očistite fioku vrućom vodom.

Deterdžent zaostaje u fioci za deterdžent. ()**

- Deterdžent je stavljen u vlažnu fioku. >>> Osušite fioku za deterdžent pre stavljanja deterdženta.
- Deterdžent je navlažen. >>> Deterdžente držite zatvorenim u okruženju koje nije vlažno i nemojte da ih izlažete prekomernim temperaturama.
- Pritisak vode je nizak. >>> Proverite pritisak vode.
- Deterdžent u odeljku za glavno pranje je navlažen tokom uzimanja vode za pretpranje. Otvori odeljka za deterdžent su blokirani. >>> Proverite otvore i očistite ako su zapušeni.

- Postoji problem sa ventilima u fioci za deterdžent. >>> Pozovite ovlašćenog serviseru.
- Deterdžent je pomešan sa omekšivačem. >>> Nemojte da mešate omekšivač sa deterdžentom. Operite i očistite fioku vrućom vodom.
- Regularno pranje u bubnju se ne primenjuje. >>> Očistite bubanj redovno. Podatke o ovom postupku pogledajte ovde Čišćenje vrata za punjenje i bubnja [► 74]

Previše pene se stvara u proizvodu. ()**

- Neodgovarajući deterdžent za pranje mašine se koristi. >>> Koristite deterdžent koji odgovara mašini za pranje.
- Prekomerna količina deterdženta se koristi. >>> Koristite samo dovoljnu količinu deterdženta.
- Deterdžent se skladišti u neodgovarajućim uslovima. >>> Čuvajte deterdžent na zatvorenoj i suvoj lokaciji. Ne skladištite na preterano vrućim mestima.
- Neki mešoviti veš kao što je veš od tila može da pravi prekomernu penu zbog svoje teksture. >>> Koristite manje količine deterdženta za ovaj tip odeće.
- Deterdžent je stavljen u pogrešan odeljak. >>> Obavezno stavite deterdžent u odgovarajući odeljak.
- Omekšivač se preuzima rano u proizvodu. >>> Može postojati problem sa ventilima ili u odeljku za deterdžent. Pozovite ovlašćenog serviseru.

Pena izlazi iz fioke za deterdžent.

- Koristi se previše deterdženta. >>> Izmešajte 1 kašiku omekšivača i ½ litra vode i sipajte u odeljak za glavno pranje fioke za deterdžent. >>> U proizvod stavite deterdžent koji je pogodan za programe i maksimalna opterećenja navedena u "Tabeli programa i korišćenja". Ako koristite dodatne hemikalije (sredstva za uklanjanje fleka, izbeljivače itd.) smanjite količinu deterdženta.

Veš ostaje mokar na kraju programa. (*)

- Došlo je do stvaranja prevelike pene i aktiviran je sistem za automatsku apsorpciju pene zbog prekomerne količine deterdženta. >>> Koristite preporučenu količinu deterdženta.

(*) Proizvod se ne prebacuje na korak centrifuge ako veš nije raspodeljen ravnomerno u bubnju da bi se sprečilo oštećenje proizvoda i njegove okoline. Veš treba da se ponovo preraspodeli i da se ponovo uključi centrifuga.

(**) Regularno pranje u bubnju se ne primenjuje. Očistite bubanj redovno. Pogledajte Čišćenje vrata za punjenje i bubnja ▶ 74]



Ako ne možete da otklonite problem iako ste pratili uputstva iz ovog odeljka, obratite se svom dobavljaču ili ovlašćenom serviseru. Nikad nemojte sami da pokušavate da popravite neispravan proizvod.

9 ODRICANJE ODGOVORNOSTI / UPOZORENJE

Krajnji korisnik može na neke (jednostavne) kvarove na adekvatan način rešiti bez ikakvog sigurnosnog problema ili nesigurne upotrebe, pod uslovom da se to izvrši u granicama i u skladu sa sledećim uputstvima (pogledajte odeljak „Popravka obavljena lično“).

Prema tome, ukoliko drugačije nije dozvoljeno u odeljku „Popravka obavljena lično“ u nastavku, popravke će biti upućene registrovanim profesionalnim serviserima kako bi se izbegli sigurnosni problemi. Registrovani profesionalni serviser je profesionalni serviser kome je proizvođač odobrio pristup uputstvima i spisku rezervnih delova ovog proizvoda prema metodama opisanim u zakonodavnim aktima shodno Direktivi 2009/125/EZ.

Međutim, samo servisni agent (tj. Ovlašćeni profesionalni serviseri) do kog možete doći putem telefonskog broja navedenog u korisničkom priručniku / garantnom listu ili preko vašeg ovlašćenog prodavca može pružiti uslugu koja zadovoljava uslove garancije. Stoga, imajte na umu da popravke profesionalnih serviseru (koje Beko)nije ovlastio) poništavaju garanciju.

Popravka obavljena lično

Krajnji korisnik može da izvrši popravku lično u pogledu sledećih rezervnih delova: vrata, šarke i zaptivke vrata, druge zaptivke, sklop zaključavanja vrata i plastične

periferne jedinice kao što su dozatori deterdženta (ažurirani spisak dostupan je na support.beko.com od 1. marta 2021.). Štaviše, da bi se osigurala sigurnost proizvoda i sprečio rizik od ozbiljnih povreda, pomenuta popravka obavljena lično treba da se obavi prema uputstvima u korisničkom priručniku za popravku obavljenu lično koja su dostupna na support.beko.com. Radi vaše bezbednosti, isključite proizvod pre nego što pokušate bilo kakvu samopopravku.

Popravke i pokušaji popravke od strane krajnjih korisnika za delove koji nisu na datoj listi i/ili se ne pridržavaju uputstava u korisničkim priručnicima za popravu obavljenu lično ili koja su dostupna na support.beko.com, mogli bi pokrenuti sigurnosna pitanja koja se ne mogu pripisati odgovornosti kompanije support.beko.com, a koja će poništiti garanciju za proizvod.

Zbog toga se toplo preporučuje da se krajnji korisnici uzdrže od pokušaja popravke koja nije u skladu sa pomenutom listom rezervnih delova, kontaktirajući u takvim slučajevima ovlašćene profesionalne servisere ili registrovane profesionalne servisere. Naprotiv, takvi pokušaji krajnjih korisnika mogu izazvati bezbednosne probleme i oštetiti proizvod i posledično izazvati požar, poplavu, strujni udar i ozbiljne telesne povrede.

Kao primer, ali ne ograničavajući se na sledeće, za popravke sledećeg moraju se kontaktirati ovlašćeni profesionalni serviseri ili registrovani profesionalni serviseri: motor, sklop pumpe, glavna ploča, motorna ploča, ekran, grejači itd.

Proizvođač/prodavac ne može biti odgovoran ni u kom slučaju kada krajnji korisnici ne postupe u skladu sa gore navedenim.

Dostupnost rezervnih delova mašine za pranje ili mašine za pranje i sušenje veša koju ste kupili je 10 godina. Tokom ovog perioda biće dostupni originalni rezervni delovi za pravilno rukovanje mašinom za pranje ili mašinom za pranje i sušenje veša.

Kada je uređaj isključen, ako dugo pritisnete tastere 1 i 2 za pomoćne funkcije, na ekranu uređaja se prikazuje odbrojavanje 3-2-1 i kompletni ciklusi pranja koji su završeni.

Nakon prikaza kompletnog ciklusa pranja, prikazuju se kodovi kvarova, ako ih ima. Pomoću tabe u nastavku proverite informacije na ekranu.

| Informacije na ekranu | Uzrok | Rešenje |
|-----------------------|--|---|
| Greška | Na uređaju se pokreće bezbednosni algoritam. | Sačekajte da tekst nestane. Nakon pritiska tastera za pomoćne funkcije 1 i 2, proverite informacije na ekranu. |
| SC | Vaša reklamacija nije rešena tokom provere. | Pozovite ovlašćeni servis. |
| E5 | Filter pumpe je možda začepljen. | Očistite filter pumpe. Pogledajte odeljak „Ispuštanje preostale vode i čišćenje filtera pumpe“. Pokušajte sa ciklusom centrifuge. Ako problem nije rešen, pozovite servis. |
| E8 | Mašina možda nema dovod vode. | <ul style="list-style-type: none"> • Otvorite slavine. • Proverite da li ima dotoka vode. • Proverite priključak creva za dovod vode, ako se crevo previlo, ispravite ga. • Očistite filter pumpe. Pogledajte odeljak „Ispuštanje preostale vode i čišćenje filtera pumpe“. • Zatvorite prednji poklopac mašine. Proverite da li je poklopac zatvoren. Uključite mašinu još jednom. Ako problem nije rešen, pozovite servis. |
| E29 | Proizvod je prešao u režim samozaštite zbog problema sa napajanjem (mrežni napon, pritisak vode itd.). | Za opoziv programa okrenite tipku za odabir programa i odaberite drugi program. Prethodni program će se opozvati. Pogledajte odeljak „Otkazivanje programa“ Ako se problem i dalje javlja, pozovite servis. |
| E17 | Višak pene je prisutan u mašini nakon završenog ciklusa. | <ul style="list-style-type: none"> • Deterdžent čuvajte na zatvorenom i suvom mestu. Ne skladištite na preterano vrućim mestima. • Koristite manje količine deterdženta za porozno rublje poput fila. • Koristite količinu deterdženta koja odgovara količini veša i nivou zaprljanosti. • Koristite samo dovoljnu količinu deterdženta. • Obavezno stavite deterdžent u odgovarajući odeljak. • Pokrenite program za čišćenje bubnja sa praznom mašinom. Pogledajte program „Čišćenje bubnja“ Ako vaša mašina ne uključuje program za čišćenje bubnja, možete koristiti pamuk 90C. <ul style="list-style-type: none"> • Nakon pokretanja kratkog programa bez deterdženta, proverite mašinu. Ako se problem i dalje javlja, pozovite servis. |
| E18 | Centrifuga se ne pokreće zato što mašina nije nivelisana. | Proverite veš u mašini. Količina veša možda nije dovoljna. Pokušajte tako što ćete povećati količinu veša. Veš možda stvara neravnotežu; ručno razvrstajte veš i ravnomerno ga rasporedite unutar uređaja. Pokušajte ponovo sa ciklusom centrifuge. |
| E12 | U mašini možda ima vode. | Isključite mašinu. Ispod mašine možda ima vode. Očistite vodu ispod mašine. Ponovo uključite mašinu. Pokušajte da pokrenete kratki ciklus. Ako se problem nastavi ili vidite da voda curi iz jednog od creva, zatvorite ventile i pozovite servis. |
| E27 | Proverite odvod vode iz mašine. | Pogledajte odeljak „Povezivanje odvodne cevi sa odvodom“. |
| E84 | Veza BLE (Bluetooth sa niskom potrošnjom energije) se ne može uspostaviti. | Proverite, pokušajte da se povežete. Pogledajte odeljak „Funkcija HomeWhiz i funkcija daljinskog upravljanja“. Ako se problem i dalje javlja, pozovite servis. |

Poštovani,

u slučaju primedbi na kupljeni proizvod ili eventualne nejasnoće, obratite se prodavcu od koga ste kupili BEKO aparat.

Ukoliko je na Vašem aparatu neophodno izvršiti popravku ili bilo koju drugu intervenciju a koja spada u garantne uslove iz GARANCIJSKE IZJAVE, molimo da se obratite

Beko Balkans Call Centru (besplatan poziv) 0800 800 008.

Odredbe zakona o zaštiti potrošača :

Član 54.

Garancija je svaka izjava kojom njen davalac daje obećanje u vezi sa robom, i pravno je obavezujuća pod uslovima datim u izjavi, kao i oglašavanju u vezi sa tom robom.

Garantni list je isprava u pisanom ili elektronskom obliku, odnosno na drugom trajnom nosaču zapisa, koja sadrži sve podatke iz garancije, navedene na jasan i čitljiv način, lako razumljivim jezikom, a naročito podatke o:

1) pravima koja potrošač ima na osnovu ovog zakona i da garancija ne isključuje niti utiče na prava potrošača koja proizilaze iz zakonske odgovornosti prodavca za nesaobraznost robe ugovoru;

2) nazivu i adresi davaoca garancije;

3) nazivu i adresi prodavca ako on nije istovremeno i davalac garancije;

4) datumu predaje robe potrošaču;

5) podatke koji identifikuju robu (model, tip, serijski broj i sl.);

6) sadržini garancije, uslovima i postupku ostvarivanja prava iz garancije;

7) trajanju garantnog roka i prostornom važenju garancije. Davalac garancije je dužan da na zahtev potrošača izda garantni list iz stava 2. ovog člana, koji se po pravilu sačinjava u pisanom obliku, na papiru. Ukoliko se potrošač saglasi, garantni list se može izdati i u elektronskom obliku, odnosno na drugom trajnom nosaču zapisa koji je dostupan potrošaču. Na punovažnost garancije ne utiče povreda obaveze davaoca garancije iz stava 2. ovog člana, i potrošač može da zahteva da se garancija ispuni u skladu sa datom izjavom. Garancija ne isključuje niti utiče na prava potrošača u vezi sa saobraznošću robe ugovoru.

NAPOMENA:

Garancija ne isključuje niti utiče na prava potrošača koja proizilaze iz zakonske odgovornosti prodavca za nesaobraznost robe ugovoru.

VAŽNE NAPOMENE:

PROIZVOD JE NAMENJEN ISKLJUČIVO ZA UPOTREBU U DOMAĆINSTVU.

Pre postavljanja i priključenja aparata obavezno pročitati UPUTSTVO ZA UPOTREBU, POSTAVLJANJE I PRIKLJUČENJE APARATA.

Usluge koje nisu uključene u cenu aparata su POSTAVLJANJE I PRIKLJUČENJE aparata (u garantnom roku i van garantnog roka).

Ukoliko je postavljanje i priključenje aparata izvršilo neovlašćeno lice čime je prouzrokovan kvar na aparatu - garancija se NE PRIZNAJE. Stranka snosi troškove popravke aparata u celosti (usluga i rezervni deo). Ukoliko je Kupac postavljanje i priključenje aparata izvršio samostalno a bez poštovanja UPUTSTVA ZA UPOTREBU čime je prouzrokovao mehaničko oštećenje aparata, odnosno uništenje kupljenog aparata davalac garancije nema obavezu zamene aparata i garancija se ne priznaje.

Troškove popravke aparata i zamene rezervnih delova snosi Kupac u celosti I USLOVI GARANCIJE

1.1. Pod uslovom da se korisnik rukovodi prema datim UPUTSTVIMA ZA UPOTREBU, proizvod će raditi besprekorno.

1.2. Garantni rok iznosi 5 godina (u zavisnosti od datuma overe na garantnom listu) i važi od dana kupovine, što kupac dokazuje overenim garantnim listom (koji sadrži: naziv i sedište prodavca, datum, pečat i potpis osobe koja je proizvod prodala, kao i fiskalni isečak).

1.3. Centralni servis i uvoznik imaju pravo da kod prodavca provere fiskalni isečak.

1.4. Kupac je u obavezi da čuva fiskalni isečak zajedno sa garantnim listom, a u protivnom Ovlašćeni servis će vršiti popravku aparata na teret kupca.

II ŠTA NIJE POKRIVENO GARANCIJOM

2.1. Svi kvarovi koji su nastali kao posledica neodgovarajućeg održavanja aparata, u suprotnosti sa odredbama ovog Garantnog lista kao i Uputstva za upotrebu, i to u delu koji se odnosi na čišćenje i održavanje kao i napomene o upotrebi i upozorenja koje je propisao proizvođač.

2.2. Čišćenje i održavanje aparata koje je predviđeno u Uputstvu za upotrebu i spada u redovno ili periodično čišćenje aparata koje je u obavezi da vrši kupac.

III ODGOVORNOST KUPCA

3.1. Kupac je dužan da se pridržava instrukcija koje odnose na upotrebu, čišćenje i održavanje aparata a koje su date u okviru Uputstv za upotrebu a kojima su definisani: tehničke karakteristike aparata, ispravnost korišćenja kao i način i obaveza čišćenja aparata.

IV GARANCIJSKA IZJAVA

4.1. Davalac garancije garantuje da proizvodi imaju deklarisanu tehničke karakteristike.

4.2. Proizvod će ispravno funkcionisati ako se koristi u skladu sa njegovom namenom i UPUTSTVOM ZA UPOTREBU.

4.1.1. Na zahtev kupca podnet u garantnom roku, kvar ili nedostatak na proizvodu ćemo otkloniti u Zakonom propisanom roku od dana podnošenja prijave, na svoj teret.

4.1.2. Proizvod koji ne bude popravljen u navedenom roku, na vaš zahtev, zamenićemo novim. Za vreme popravke aparata biće produžen rok njegove garancije.

4.1.3. Garantni rok počinje da važi od datuma kupovine proizvoda, koji se dokazuje overenim garantnim listom i fiskalnim isečkom. Obavezni podaci koje treba da sadrži garantni list su: naziv i sedište prodavca maloprodaje, pečat i potpis prodavca, datum predaje robe potrošaču kao i podaci koji identifikuju robu (model, tip, serijski broj i sl.).

V GARANCIJSKI USLOVI:

5.1. Mesto popravke:

Popravke u garantnom roku obično se vrše kod kuće kupca proizvoda. Troškove transporta priznaćemo samo, ako proizvod bude, po prethodnom dogovoru, dostavljen najbližem ovlašćenom servisu.

5.2. Garancija se priznaje za vreme naznačeno na garantnom listu pod sledećim uslovima:

5.2.1. da kupac ima uredno popunjen garantni list i fiskalni isečak

5.2.2. da je kupac prilikom montaže proizvoda postupio u skladu sa UPUTSTVOM za POSTAVLJANJE I PRIKLJUČENJE APARATA

5.2.3. da se proizvod koristi u skladu sa UPUTSTVOM ZA UPOTREBU

5.2.4. da proizvod servisira isključivo ovlašćeni servis uvoznika

5.3. Garancija se gasi u sledećim slučajevima:

5.3.1. nepridržavanja UPUTSTVA ZA UPOTREBU, POSTAVLJANJE I PRIKLJUČENJE APARATA;

5.3.2. mehaničkog oštećenja aparata do kojeg je došlo pri upotrebi;

5.3.3. vršenja popravki na aparatu koje je izvršilo neovlašćeno lice ili neovlašćeni servis ili ukoliko su ugrađeni neoriginalni rezervni delovi;

5.3.4. ako je utvrđen uzrok kvara a koji nije posledica greške proizvođača;

5.3.5. korišćenje proizvoda u UGOSTITELJSTVU (profesionalne kuhinje: restorani, hoteli, dr.), kao i studentski domovi, profesionalne perionice i sl.

5.3.6. ukoliko kupac ne poseduje uredno popunjen garantni list i fiskalni isečak;

5.4. Garancija ne važi za:

5.4.1. fizička oštećenja proizvoda

5.4.2. svetlosna tela i stakla na proizvodu;

5.4.3. razne police, plastični elemente, koji su neposredno izloženi stalnom uticaju habanja, razlikama u temperaturi, agresivnim sredstvima za čišćenje i slično.

5.5. Popravke u garantnom roku:

Garantni rok počinje danom KUPOVINE aparata i dokazuje se ispravno overenim garantnim listom i fiskalnim isečkom.

5.6. Popravke van garantnog roka:

Za popravke van garantnog roka ugrađuju se isključivo originalni rezervni delovi.

5.7. Garancija se ne priznaje u sledećim slučajevima:

5.7.1. nepoštovanja UPUTSTVA ZA UPOTREBU, POSTAVLJANJE I PRIKLJUČENJE APARATA:

5.7.1.1 kvarovi zbog smrzavanja aparata, koje je nastalo u zimskom periodu, usled montaže i čuvanja aparata na otvorenom prostoru (terasi i slično), podrumu ili prostoriji u kojoj nije odgovarajuća temperatura;

5.7.1.2 zapušnja sifona;

5.7.1.3 oštećenja unutrašnjosti aparata ili veša nastalih kao posledica ubacivanja raznih metalnih stvari, rajsfešlusa na vešu i drugih stvari koje mogu zapušiti odvod, oštetiti veš, odnosno unutrašnjost mašine;

5.7.1.4 zapušnja dozirne posude zbog neredovnog čišćenja (način čišćenja i kontrola opisani su u uputstvu za upotrebu);

5.7.1.5 požara, odnosno eksplozije koje je posledica sušenja veša koje je prethodno bilo oprano zapaljivim sredstvima za čišćenje (dozvoljeno je sušenje veša koje je oprano isključivo vodom);

5.7.1.6 kvarova pregrevanja filtera, kondenzatora nastalih kao posledica neredovnog održavanja-čišćenja (obavezno čišćenje-koje ne spada u održavanje u garantnom roku) ili zbog ometenog protoka vazduha - zatvorenog ventilatorskog otvora, zapušjenih odvodnih cevi;

5.7.1.7 oštećenja nastalih kao posledica upotrebe neadekvatnih sredstava za mašinsko pranje i negu veša (moguće oštećenje i promene boje zaptivača i plastičnih delova, koji su posledica upotrebe sredstava za beljenje i farbanje veša);

5.7.1.8 zagušenje rešetke u dovodnoj cevi;

5.7.1.9 oštećenja nastalih kao posledica priključenja na neadekvatnu električnu mrežu, nepravilno priključivanje (kolebanje napona više od dozvoljenog odstupanja, neadekvatna vrsta ili pritisak gasa, nestandardne mešavine gasa, prelazak na druge vrste gasa i dr.) i kao posledica neodgovarajućeg pritiska u vodovodnoj mreži;

5.7.1.10 montaža aparata u neadekvatnim uslovima - prostorije sa vlagom, visoka temperatura i dr.

5.7.1.11 oštećenja spoljnih i unutrašnjih delova aparata nastalih kao posledica upotrebe neodgovarajućih sredstava za čišćenje;

5.7.1.12 vibracija aparata, odnosno buka koja nastaje kao posledica nepravilnog postavljanja ili nivelisanja;

- 5.7.1.13 zamenu potrošnog materijala koja obuhvata: sijalica, filtera, creva i dr.;
- 5.7.1.14 pregrevanje grejnih površina prouzrokovani kratkim spojem koja za posledicu imaju: promene boje delova aparata ili pregorevanja delova aparata;
- 5.7.2.** Popravka koju je izvršilo neovlašćeno lice;
- 5.7.3.** Ugradnje neoriginalnih rezervnih delova na aparatu;
- 5.7.4.** Ako kupac nestručno i neodgovorno rukuje aparatom;
- 5.7.5.** Ako kupac mehanički ili na bilo koji drugi način ošteti aparat;
- 5.7.6.** U slučaju više sile: udar groma, poplave, strujnog udara
- 5.7.7.** Pojave povećane buke aparata koja je posledica redovne upotrebe aparata a koja ne utiče na osnovnu funkciju aparata;
- 5.7.7.1 buka koju izaziva ventilator u pećnici;
- 5.7.7.2 buka limova i vođica u pećnici ili ljuljanje posude na nosećoj rešetki;
- 5.7.7.3 buka protočne i odvodne pumpe
- 5.7.8.** Nedostaci na: odvojivim delovima, dugmadima, delovima od stakla, lakiranim i emajliranim delovima, delovima od gume, spoljnim cevima i eventualnoj dodatnoj opremi (priključni kablovi i cevi, zaptivač pećnice, opruga na dugmadima, protočna i odvodna pumpa), zaptivačima, ručkama, prskalicama, korpama, filterima;
- 5.7.9.** Estetske i mehaničke promene na aparatima ili delovima nastalih kao posledica upotrebi trošenja proizvoda a koje direktno ne utiču na funkcionalnost aparata:
- 5.7.9.1 habanje staklenih površina ili -keramičke ploče (brazde nastale usled upotrebe grubih sredstava za čišćenje odnosno neadekvatnih sredstava za čišćenje; brazde i oštećenja nastala zbog posuđa: neravno dno, brušeno dno, oštri delovi na dnu, prašina, pesak ili drugi oštri predmeti ispod dna posuđa)
- 5.7.9.2 brisanje oznake (na staklo keramici, dugmadima, čeonj ploči, staklenim vratima)
- 5.7.9.3 promena boje: ručke, dugmad, čeonj ploče, poklopci štednjaka, ugradne ploče, montažne ploče, ivice ploča za kuvanje, gorionici (zaptivači, nosači, krune, poklopci i dr.)
- 5.7.9.4. iskrivljenost limova nastali u periodu eksploatacije aparata, kao i korozija nastala usled postavljanja i eksploatacije proizvoda u neadekvatnim uslovima-prostorijama
- 5.7.9.5 oštećenja vrata nastalih kao posledica preopterećenja (pucanje šarki, matice ručke, iskrivljena vrata), kao i nivelacija vrata;
- 5.8.** Za aparate u koji u sebi imaju ugradjen Pro Smart inverter motor, obaveznom registracijom proizvoda na <https://extwarranty.beko.com> u roku od 90 dana od datuma kupovine proizvoda, ostvarujete dodatnu uslovljenu garanciju od 10 godina na Pro Smart inverter motor. Za sve dodatne informacije o modelima kao i uslovima produžene garancije možete kontaktirati BEKO posle prodajnu podršku na broj telefona **0800 800 008** ili posetiti naš web sajt www.beko.rs/psi
- 5.9.** Nakon isteka roka od 2 godine u kome je Prodavac odgovoran za nesaobraznost robe ugovoru, Potrošač ima pravo na dodatni garantni rok u trajanju od 3 godine i pravo na besplatnu opravku aparata u ovom roku. Za vreme trajanja garantnog roka, rok u kome je Prodavac dužan da izvrši opravku aparata nije vremenski ograničen, a uzimajući u obzir prirodu robe, opravka će se izvršiti u primerenom roku, bez značajnih neugodnosti za Potrošača. Ovo pravo Potrošača ne isključuje niti utiče na prava Potrošača koja proizilaze iz zakonske odgovornosti Prodavca za nesaobraznost robe ugovoru, kao ni na pravo Potrošača da zahteva od Prodavca naknadu štete koja potiče od nesaobraznosti robe, u skladu sa opštim pravilima o odgovornosti za štetu.

Davalac garancije zadržava pravo, da u slučaju zahteva kupca, upućenog ovlašćenom servisu a vezano za navedeno od tačke 5.7.1 do tačke 5.7.9.5, zaračuna celokupne troškove intervencije mogućih rezervnih delova kupcu.

Usluge popravke u garantnom roku i van garantnog roka Ovlašćeni servis vrši prema važećem cenovniku.

Usluge koje nisu uključene u cenu aparata su POSTAVLJANJE I PRIKLJUČENJE aparata (u garantnom roku i van garantnog roka).

VI SAVETI KUPCU

Prilikom prijavljivanja kvara kupac je u obavezi da navede:

1. ime, prezime, broj telefona i tačnu adresu
2. tip, oznaku proizvoda i serijski broj
3. broj garantnog lista i Naziv i adresa prodavca
4. datum kupovine
5. kratak opis kvara

U cilju kvalitetnog postavljanja i priključenja aparata angažujte ovlašćeni servis.

Pored postavljanja i priključenja ovlašćeni servis će vam pružiti i informacije o načinu rada i rukovanju aparatom.

Angažovanjem ovlašćenog servisa smanjujete rizik neadekvatnog priključenja i dodatnih troškova u skladu sa uslovima ovog garantnog lista.

Garantni list i fiskalni isečak brižljivo čuvajte. Neophodan je za sve eventualne popravke u garantnom roku.

GARANCIJA NA PROIZVOD SE PRIZNAJE SAMO UZ POSEDOVANJE OBA TRAZENA DOKUMENTA: OVERENI GARANTNI LIST I FISKALNI RAČUN VII PRIMENA GARANCIJE

1. Ova se garancija primenjuje kod BEKO proizvoda kupljenih i normalno korišćenih na teritoriji Republike Srbije.

2. Periodično čistite vaš aparat kako neadekvatno održavanje ne bi prouzrokovalo kvar na aparatu i dodatne troškove popravke.

3. Pre prijavljivanja kvara centralnom servisu obavezno proverite:

3.1 Da li aparat ima ispravno napajanje električnom energijom

3.2 Da li su svi osigurači ispravni

3.3 Da li su u redu dovodne instalacije

3.4 Da li su u redu filteri i dr.

3.5 Pritisak vode

3.6 Da li su u redu odvodne instalacije

Uvažavajući savete vršite uštedu na nepotrebnim intervencijama servisa i sebi smanjujete troškove.

**Pozivni centar se nalazi van EEA, ali će se vaši lični podaci obrađivati u svemu u skladu sa Opštom uredbom o obradi ličnih podataka.

*** Molimo vas da se upoznate sa načinom na koji obrađujemo vaše lične podatke i vaša prava na našoj veb stranici <https://www.beko.com/rs-sr>, u odeljku označenom kao Politika privatnosti.