

beko

Turkish Coffee Machine

User Manual



BKK 2113 W

EN - AR



01M-7489940320-4722-01

Please read this user manual first!

Dear Customers,

Thank you for selecting a Beko product. We hope that you get the best results from your product which has been manufactured with high quality and state-of-the-art technology. Therefore, please read this entire user manual and all other accompanying documents carefully before using the product and keep it as a reference for future use. If you handover the product to someone else, give the user manual as well. Follow all warnings and information in the user manual.

Meanings of the symbols

Following symbols are used in the various section of this manual:



Important information or useful hints about usage.



WARNING: Warning indicates a potentially dangerous situation.



Materials are intended to be in contact with food.



WARNING: Warning for electric shock.



RECYCLED &
RECYCLABLE
PAPER

1 Important safety and environmental instructions

This section contains safety instructions to prevent hazards that can result in injury or property damage. Failure to follow these instructions voids any granted warranty.

1.1 General safety

- This appliance complies with international safety standards.
- Do not use this appliance outdoors and in the bathroom.
- No liability or warranty claims are accepted for damage caused by misuse or improper transportation of the appliance.
- Never try to remove or disassemble assembled parts of the appliance.
- Use only original parts or parts recommended by the manufacturer.
- Use the appliance always on a stable, flat, clean, dry and non-slip surface.
- Do not start the coffee brewing process without pouring water into the brewing pot.

1 Important safety and environmental instructions

- Carry out cleaning and maintenance in accordance with the instructions in the "Cleaning and Maintenance" section of this manual.
- Do not put anything other than coffee, sugar and water into the brewing pot.
- The Turkish coffee machine is designed to operate at 4-37°C and 80% relative humidity.
- Do not use the brewing pot to drink your Turkish coffee.
- Due to its design features, steam and odor may occur in the heater of your appliance during first-time use. This is normal. It will disappear after a few uses.
- Do not move the appliance when there is liquid in the brewing pot or when the appliance is hot.
- Avoid contact with hot surfaces. Only hold the brewing bowl by the handle, otherwise there is a risk of burns. The brewing pot heats up during use.
- The bottom surface (heating surface), where the brewing pot is placed, heats up during use. Therefore, do not touch this area during use and until the appliance has cooled down.

1 Important safety and environmental instructions

- Before moving the appliance make sure that it is off.
- This appliance must be connected to a household-type circuit leak protection fuse of a maximum of 30 mA for added protection.
- Connect the appliance to a grounded socket protected by a 16 amp fuse.
- Do not use the appliance if the power cord or the appliance is damaged.
- Do not use the appliance with an extension cord.
- Dry the brewing pot housing before connecting to the mains and putting the parts in place.
- Do not immerse the appliance, the power cord or the plug in water or in any other liquids, do not hold it under running water.
- Do not touch the appliance or the appliance plug with damp or wet hands.
- Place the appliance so that the power plug is always at an accessible position.
- To prevent damage to the power cord, prevent it from being pinched, crimped or rubbed against sharp edges. Keep power cord away from heated

1 Important safety and environmental instructions

surfaces and open flame.

- While using the appliance, make sure that there is no risk that its power cord is pulled away by mistake or someone trips on it.
- Unplug the appliance if a malfunction occurs.
- Before cleaning the appliance, unplug it and do not clean the appliance when it is in use.
- Do not pull on the cord to remove the plug from the socket and do not wrap the cord around the appliance.
- Your mains power supply should be in align with the specified information on the type tag of the appliance.
- Do not use the appliance near or on flammable or ignition environments or materials.
- Do not use the appliance near or on heat sources (furnace, barbecue, radiator, stove etc.).
- Keep the appliance away from sources of steam and avoid using it in excessively steamy environments.
- Do not use the brewing pot on any heater other than the appliance (stove, etc.).
- The device is designed for use in homes, in the

1 Important safety and environmental instructions

kitchens of employees in offices, shops and other working environments, and in customer rooms in hotels, motels and other accommodations. Appliance is not suitable for professional use.

- Do not use the appliance for any purpose other than its intended use.
- The appliance can only be used to prepare coffee.
- It is recommended to be extremely careful when using the device near children and people with limited physical, emotional, or mental capacity.
- Appliance may be used by children above age of 8, persons with limited physical, perceptual or mental abilities or persons with a lack of experience and knowledge if they are supervised or given instructions on the operation of the appliance and any relevant risks they may encounter. Children should not tamper with the appliance.
- Cleaning and user maintenance operations must not be performed by children unless supervised.
- If you store packaging materials, keep them away from children.

1 Important safety and environmental instructions

- Make sure the appliance is kept out of the reach of children.
- **WARNING:** Do not move the appliance during brewing and do not remove the brewing pot.
- This appliance cannot be built-in and is not designed for use in a cupboard. The coffee machine should not be placed in the cupboard while it is running.
- Do not operate the appliances with an external timer or a separate remote control system.
- Do not stir/interfere with the brewing pot using spoons etc. during the brewing process.
- **WARNING:** If there is any damage to the cooking surface (cracks, chips, etc.), immediately disconnect the appliance from the power supply and do not use it to protect against the risk of electric shock, contact an authorized service center.

1 Important safety and environmental instructions

1.2 Compliance with the WEEE regulations and waste disposal



This product does not contain the dangerous and prohibited materials indicated in "Waste Electrical and Electronic Equipment Control Regulation" published by Ministry of Environment and Urbanisation of the Republic of Türkiye. Complies with WEEE Regulation. This product was manufactured from recyclable and reusable high quality parts and materials. Therefore, do not dispose of this product with other domestic wastes at the end of its life cycle. Take it to a collection point for recycling of electrical and electronic equipment. You can ask your local administration about these collection points. You can help protect the environment and natural resources by delivering the used products for recycling.

1.3 Packaging information



The product's packaging is made of recyclable materials, in accordance with the National Legislation. Do not dispose of the packaging waste with the household waste or other wastes, dispose it to the packaging collection areas specified by local authorities.

1 Important safety and environmental instructions

1.5 Plug Wiring

The moulded plug on this appliance incorporates a 13 A fuse. Should the fuse need to be replaced an ASTA approved BS1362 fuse of the same rating must be used. Do not forget to refit the fuse cover. In the event of losing the fuse cover, the plug must not to be used until a replacement fuse cover has been fitted. Colour of the replacement fuse cover must be the same colour as that visible on the pin face of the plug Fuse covers are available from any good electrical store.

• Fiting a different plug

- As the colours of the wires in the mains lead of this appliance may not correspond with the coloured markings identifying the terminals on your plug, proceed as follows:
- Brown cable = L (Live)
- Blue cable = N (Neutral)
- Green/yellow cable must be connected to ground (E) \equiv line
- With the alternative plugs a 13 A fuse must be fitted either in the plug or adaptor or in the main fuse box. If in doubt contact a qualified electrician.

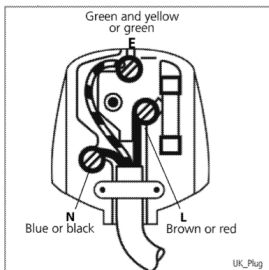

2 Your Turkish Coffee Machine

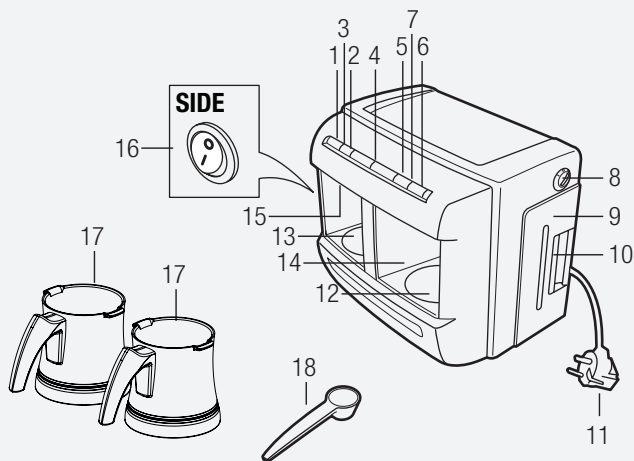

The values provided with the appliance or its accompanying documents are laboratory readings in accordance with the respective standards. These values may differ depending on the use and ambient conditions.

2 Your Turkish Coffee Machine

- | | |
|-------------------------------------------------|---------------------------------------------------------------|
| 1. Station A single person coffee button | Technical data |
| 2. Station A two-person coffee button | Current: Single heater Max 3A
Dual heater Max 6A |
| 3. Station A status light | Voltage: 220-240 V~, 50/60 Hz |
| 4. Machine status light (water indicator light) | Power: Single heater 600 W (220 V~) 735 W (240 V~) |
| 5. Station B single person coffee button | Dual heater 1200 W (220 V~) 1470 W (240 V~) |
| 6. Station B two-person coffee button | Water reservoir volume: 1 lt |
| 7. Station B status light | Cable length: 90 cm |
| 8. Water level (cup) adjustment button | Net weight: 4.1 kg. |
| 9. Water reservoir | |
| 10. Water reservoir level window | The rights to make technical and design changes are reserved. |
| 11. Mains cable | |
| 12. Heater surface | |
| 13. Brewing slot A | |
| 14. Brewing slot B | |
| 15. Brewing detection sensor | |
| 16. On/Off switch | |
| 17. Brewing pot 2 pcs | |
| 18. Coffee measure | |

3 Operation

3.1 First operation

Make sure your device stands upright in a balanced, smooth, clean, dry and non-slip surface. Do not use your product without reading the user manual completely.

3.2 Filling the water reservoir

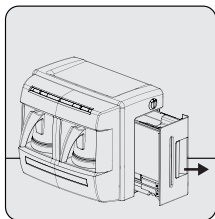

Open the water reservoir by holding the water reservoir cap.

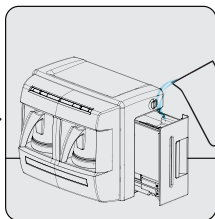

Fill the water reservoir by checking it at the water reservoir level window.

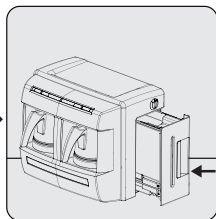

Close the water reservoir by holding the water reservoir cap.



When the water in the water reservoir is empty, the water indicator light on the front panel will flash pink. If this happens, you cannot brew without adding water to the water reservoir.

3 Operation

3.3 Adjusting the amount of water according to the cup

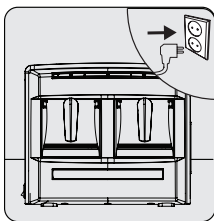

Plug the power cord.

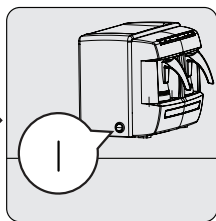

Bring the On-off button to "I" position.

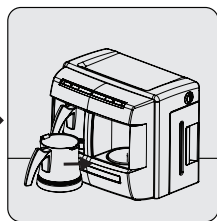

Put the brewing pot into the cooking slot without putting anything in it.

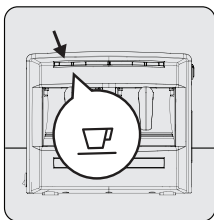

Press the single-person coffee brewing button.

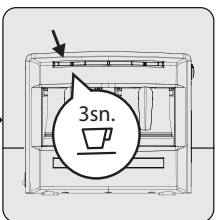

When the pump stops working after 4-5 seconds, press and hold the single-person brewing button again (3 seconds) to end the process.

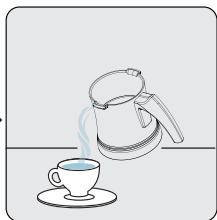

Pour the water from the brewing pot into your habitual cup.

3 Operation

i

If the amount of water is too little, move the water quantity (cup) adjustment button to the higher position, if there is too much, move it to the lower position.

i

This will result in an audible error signal and the station status light will flash blue intermittently. This is normal and will stop when you remove the brewing pot. This shows how much water the machine automatically takes into the brewing pot.

i

- You can change the position by inserting the handle of the coffee measure into the slot on the water quantity (cup) adjustment button and then turning it.
- Adjust the water quantity after purchasing the machine or repeat the adjustment when you change the cup size.

3.4 Cooking

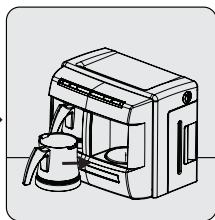
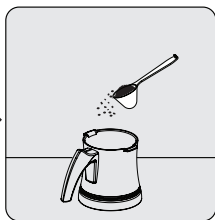
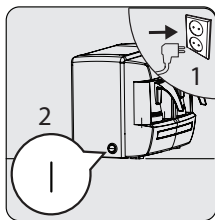

Plug the appliance. Bring the On/ off button to "I" position.

Put single or double person coffee and sugar in the brewing pot.

Insert the brewing pot into the machine.

i

When the position is selected, the machine status light on the front panel will turn blue.

3 Operation



WARNING: If the water indicator light is flashing pink, add water.



- If the brewing pots are dirty, clean them by washing them under running water.
- For delicious coffee, make sure that the inside of the brewing pot is dry and clean.



WARNING: Your product will not work if the brewing pot is not fully inserted.

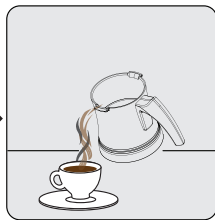
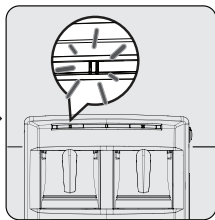
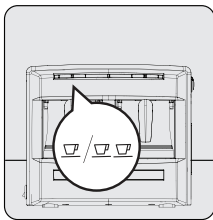

Depending on the amount of coffee you want to make, press the single or double person button on the front panel.

After the brewing process is complete, your machine beeps and the station status light starts blinking blue.

After the brewing process is finished, serve your coffee in a cup.



- The machine beeps and the station status light turns blue.
- Brewing time is 1.5-2 minutes for a single person and 2.5-3.5 minutes for a double person.
- When you use the product at shorter intervals, the brewing time will be shorter as the heating surface will be hot.

3 Operation



WARNING: For delicious coffee, remove the brewing pot from the slot without waiting!



- Pour the coffee into the cup quickly so that the foam and grounds do not remain in the brewing pot.
- You can prepare Turkish coffee for up to 4 people by operating both brewing pots at the same time.
- To abort brewing for any reason, simply press and hold the single or double person cooking button for 3 seconds.



WARNING: Do not attempt to brew again without emptying the brewing pots! It may overflow or your coffee may be watery because the machine draws water again.

3.5 Amounts

The device is a practical appliance designed for making Turkish coffee. You can make foamy Turkish coffee to suit your taste using the measurements specified in the table. The following measurements serve only as a guide. You can adjust these measurements according to your personal preferences.

Recommended ingredient measurements for making Turkish coffee				
	Plain	Low sugar	Medium	Sugar
Coffee	1 scoop	1 scoop	1 scoop	1 scoop
Sugar	-	1/2 cube sugar/ 1/2 teaspoon of granulated sugar	1 cube sugar/ 1 teaspoon granulated sugar	2 cube sugars/ 2 teaspoons granulated sugar

3 Operation

* It is recommended to use sugar cubes for easier adjustment of the sugar ratio.

The quantities given are for a single-person coffee. Use the coffee measure included in the Turkish Coffee Machine to pour coffee. Use fresh coffee for a delicious and frothy Turkish Coffee.

3.6 Sleep Mode

If you do not use the machine for 3 minutes, it will automatically go into stand-by mode with a beep sound. When you insert or remove the brewing pot into/from the cooking slot, the appliance energizes with a warning sound.

4 Cleaning and maintenance

4.1 Cleaning



WARNING:

- Do not use benzene, solvents, abrasive cleaners, metal objects or hard brushes to clean the appliance.
- Do not immerse the appliance or its power cord in water or in any fluid.

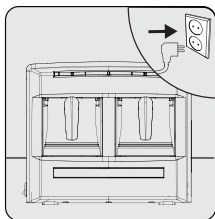

Unplug the appliance before cleaning.

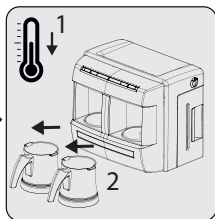

Wait for the appliance to cool down.
Remove the brewing pots from the slot.

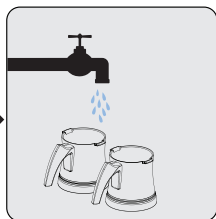

Clean the brewing pots under running water.



- Do not clean the heating surface and the bottom surface of the brewing pot with scratching sponges and wires. Wash off with a soft sponge. Take particular care not to scratch these surfaces.
- Only remove the water reservoir completely for cleaning. When you completely remove the water reservoir for cleaning, some water may spill onto the base of the product. This is normal.

4 Cleaning and maintenance

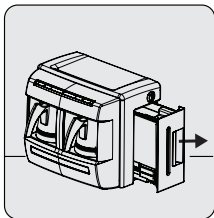

Remove the water reservoir completely. Clean the water reservoir under running water.

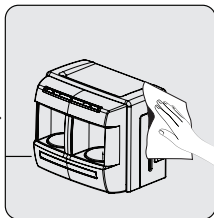

Use a soft and damp cloth and a mild amount of cleaning agent to clean the exterior of the appliance.

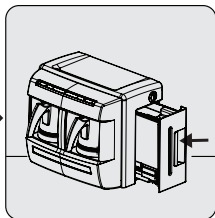

Place the water reservoir back. Place the brewing pot back.



You may find it difficult to remove the water reservoir, this is normal. Holding the water reservoir cover, continue pulling and remove the water reservoir completely.



WARNING:

- Never wash the brewing pot in the dishwasher.
- Do not wash any part of the appliance except the brewing pot. You can wipe it off with a damp cloth.



Clean the brewing pot immediately after each session of brewing to ensure that the taste of the coffee does not deteriorate.



Always wipe the doneness detection sensor with a damp cloth after every 15-20 brewing sessions.

4 Cleaning and maintenance



If your cup is not full when you make single or double person coffee after removing and inserting the water reservoir, insert the brewing pot into the brewing slot. Press and hold the single person and double person coffee button simultaneously. The brewing pot will fill with water for 10 seconds. This will help ensure that the pump in your machine works correctly. After pouring this water, you can start the coffee brewing process.

4.1.1 Descaling

To clean the traces (deposits) that may form on the brewing pot over time without damaging the inner bottom surface of the brewing pot, pour one teaspoon of lemon salt into the brewing pot and pour boiling water over the lemon salt to fill 1/3 of the brewing pot. Let the mixture remain for 10 minutes. After waiting, you can rinse the brewing pot and use it again.



WARNING: If you do not perform the descaling operation for a long period of time, the base of the reservoir of the appliance shall be completely covered with lime and rendered inoperational.

4.2 Storage

- If you do not intend to use the appliance for a longer period of time, store it carefully.
- Ensure that the appliance is unplugged, cooled down and completely dry.
- Store the appliance in a cool and dry place.
- Keep the appliance and the cable out of the reach of children.

4 Cleaning and maintenance

4.3 Transport and shipping

- Transport the appliance in its original packaging during handling and transport. The packaging protects the appliance from physical damage.
- Do not place heavy objects on the appliance or its packaging. The appliance may be damaged.
- If the appliance is dropped, it may stop working or permanent damage may occur.

4.4 What to do for energy saving

Turn off and unplug the appliance after each use.

5 Technological superiorities of the appliance



Automatic mixing system for abundant foam and optimum consistency



Technology that ensures the ideal consistency of the coffee



Additional safety system that means you do not have to be around while coffee is brewing

6 Things to do before calling the service center



First check that the appliance is plugged in.



Check the cable for any breaks or damages.



Check that there is water in the water reservoir and that the water reservoir has been placed.



Wipe the doneness detection sensor.

Product Guarantee

12 months breakdown and repair guarantee

Guarantor: **Beko plc, 1 Greenhill Crescent, Watford, Hertfordshire. WD18 8UF**

The guarantee does not in any way diminish your statutory or legal rights.

Your **appliance** has the benefit of our manufacturer's guarantee which covers the product for 12 months from the date of original purchase.

This gives you reassurance that if within that time, your **appliance** is proven to be defective because of either workmanship or materials, we will at our discretion either repair or replace your **appliance**.

The **appliance** must be correctly installed, located and operated in accordance with the instructions contained in the user manual. The guarantor disclaims any liability for accidental or consequential damage.

The Guarantee is subject to the following conditions:

- Documentary proof of the original purchase date is provided.
- The appliance has been installed and operated correctly and in accordance with our operating and maintenance instructions.
- The appliance is used only on the electricity supply on the rating plate.
- The appliance has only been used for normal domestic purposes.
- The appliance has not been altered, serviced, dismantled or otherwise interfered with by any person.
- The appliance is used in the United Kingdom or Republic of Ireland.
- Any parts removed during repair work or any product that has been replaced becomes our property.
- The guarantee is not transferrable if the product is resold.

The Guarantee does not cover:

- Transit, installation or delivery damage.
- Accidental damage.
- Misuse or abuse.
- Replacement of any consumable item or accessories. These include but are not limited to: plugs, cables, light bulbs, knobs, filters and flaps.
- Repairs or replacements required as a result of unauthorised repairs or inexpert installation that fails to meet the requirements contained in the user guide or instruction book.
- Repairs to products used in commercial or non-residential household premises.

How to obtain after sales service, help or general advice

Please keep your purchase receipt or other proof of purchase in a safe place as you will need to show us this document if your product requires attention within the guarantee period.

Please also record your product details below, which will allow you to access our services more quickly and help us identify your product. The model number is printed on the front of the user guide and the serial and model number is shown on your products rating plate.

Model number	Serial number	Purchased from	Date of purchase

Please call our UK based Customer Service department if you need help or advice from us:

United Kingdom and Northern Ireland: **0333 207 9710**
Republic of Ireland: **01 862 3411**
You can also contact us through our website: **www.beko.co.uk**

Arçelik A.Ş.

Karaağaç Cad. No: 2-6, 34445

Sütlüce, İstanbul, Türkiye

www.beko.com

3001844100 Rev:AA

5 المميزات التقنية في الجهاز

نظام خلط أوتوماتيكي يضمن رغوة وفيرة والاتساق الأمثل



تكنولوجيا تتيح طهي القهوة بأفضل درجة تناسق



نظام أمان إضافي يزيل الحاجة للانتظار
أثناء طهي القهوة



6 أشياء يجب القيام بها قبل طلب الخدمة

أولاً، تحقق مما إذا كنت قد قمت بتوصيل الجهاز بالكهرباء.



تحقق من عدم وجود قطع أو تلف في الكابل.



تحقق مما إذا كان هناك ماء في خزان المياه وما إذا كان خزان المياه ممتلئاً.



نظف مستشعر الطهي.



4.3 النقل

- احمّل الجهاز في عبوته الأصلية أثناء نقله. تحمي العبوة الجهاز من التلف المادي.
- لا تضع أشياء ثقيلة على الجهاز أو عبوته. فقد يتعرض الجهاز للضرر.
- في حالة سقوط الجهاز، فقد لا يعمل أو قد يحدث به تلف دائم.

4.4 أشياء يجب القيام بها لتوفير الطاقة

بعد الاستخدام، قم بإيقاف تشغيل الجهاز وافصله من المقبس.

بعد إزالة خزان المياه وتركيبه، إذا لا يمتلئ فجانك عند تحضير قهوة لشخص واحد أو شخصين، فضع وعاء الطهي في تجويفه. اضغط مع الاستمرار على زر القهوة لشخص واحد واضغط في نفس الوقت على زر القهوة لشخصين. سيمتلئ وعاء الطهي بالماء لمدة 10 ثوان. بهذه الطريقة، تتأكد من أن المضخة في جهازك تعمل بشكل صحيح. بعد صب هذا الماء، يمكنك طهي القهوة.

i

4.1.1 إزالة الترسبات

لتنظيف الرواسب (المخلفات) التي قد تتشكل في حجرة الطهي نتيجة الاستخدام دون إتلاف السطح السفلي الداخلي لوعاء الطهي، اسكب ملعقة صغيرة من ملح الليمون في وعاء الطهي، وصب الماء المغلي على ملح الليمون بحيث يملأ ثلث وعاء الطهي. اترك الخليط لمدة 10 دقائق. بعد الانتظار يمكنك شطف وعاء الطهي واستخدامه مرة أخرى.

تحذير: إذا لم تقم بإزالة الترسبات الكلسية لفترة طويلة، فسيصبح قاع خزان مياه الجهاز مغطى بالكامل بالكلس ويصبح غير قابل للاستخدام.



4.2 التخزين

- إذا كنت لا تنوي استخدام الجهاز لفترة طويلة، فقم بتخزينه بعناية.
- تأكد من أن الجهاز غير متصل، وأن الجهاز قد برد وجاف تمامًا.
- قم بتخزين الجهاز في مكان بارد وجاف.
- احتفظ بالجهاز وسلكه بعيداً عن متناول الأطفال.

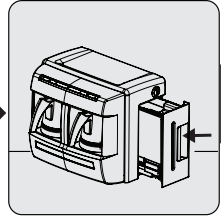
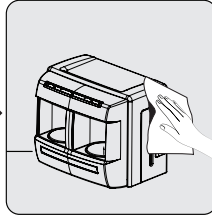
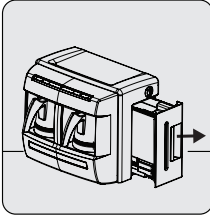

ضع خزان المياه في موضعه. لتنظيف الجزء الخارجي من
ضع وعاء الطهي في موضعه. الجهاز، استخدم قطعة قماش
ناعمة مبللة وكمية صغيرة من
قم بإزالة خزان المياه تمامًا. نظف خزان الماء عن طريق
وضعه تحت الماء الجاري.
عامل التنظيف.

قد تجد صعوبة في إزالة خزان المياه، وهذا أمر طبيعي. استمر في السحب
من خلال إمساك غطاء خزان المياه وإزالة خزان المياه تمامًا.

i

تحذير:

- لا تغسل وعاء الطهي في غسالة الأطباق أبدًا.
- لا تغسل أي جزء من الجهاز باستثناء وعاء الطهي. يمكنك مسح
بقطعة قماش مبللة.



حتى لا تفسد مذاق القهوة التي ستحضرها، نظف وعاء الطهي دون الانتظار بعد كل مرة.

i

امسح دائمًا مستشعر الطهي بقطعة قماش مبللة بعد كل 15-20 طهي.

i

4.1 التنظيف

تحذير:

- لا تستخدم البنزين أو المذيبات أو المنظفات الكاشطة أو الأشياء المعدنية أو الفرش الصلبة لتنظيف الجهاز.
- لا تغمر الجهاز أو سلك الطاقة أو قابس الطاقة في الماء أو السوائل الأخرى.

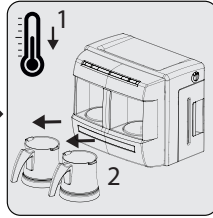
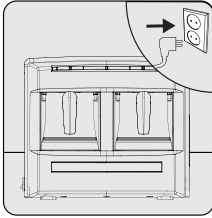

نظف وعاء الطهي عن طريق وضعه تحت الماء الجاري. نظف وعاء الطهي عن طريق
انتظر حتى يبرد الجهاز. قم بإزالة وعاء الطهي من مكانه. افصل الجهاز من المقبس قبل
التنظيف.

- لا تنظف سطح سخان والسطح السفلي لوعاء الطهي باستخدام اسفنجة خدش وسلك. اغسله بإسفنجة ناعمة. احرص بشكل خاص على عدم خدش هذه الأسطح.
- قم بإزالة خزان المياه تمامًا للتنظيف فقط. عندما تقوم بفك خزان المياه من مكانه للتنظيف، فقد ينسكب بعض الماء على الجزء السفلي من المنتج. وهذا الأمر طبيعي.

i

الكميات الموضحة لكوب واحدة من القهوة. استخدم مقياس القهوة الموجود في ماكينة القهوة التركية لوضع القهوة. استخدم القهوة الطازجة للحصول على قهوة تركية لذيذة ورغوية.

3.6 وضع النوم

إذا لم تقم بإجراء أي عملية على جهازك لمدة 3 دقائق، فسيتحول تلقائيًا إلى وضع الاستعداد (Stand-by) بصوت صغير. يتم تنشيط الجهاز بصوت تحذيري عند وضع وعاء الطهي أو إزالته من تجويفه.

تحذير: للحصول على قهوة لذيذة، خذ وعاء الطهي من فتحة الطهي دون انتظار!



- اسكب القهوة بسرعة في الفنجان حتى لا تبقى الرغوة والرواسب في وعاء الطهي.
- يمكنك تحضير القهوة التركية لأربعة أشخاص كحد أقصى من خلال تشغيل وعائين الطهي في الماكينة في نفس الوقت.
- لإلغاء عملية الطهي لأي سبب، يكفي الضغط مع الاستمرار على زر الطهي لشخص واحد أو شخصين لتلك المحطة لمدة 3 ثوانٍ.



تحذير: لا تحاول الطهي مرة أخرى دون إفراغ وعاء الطهي! فقد يفيض الوعاء لأنه سيحصل على الماء مرة أخرى أو قد تصبح قهوتك مائعة.



3.5 الكميات

الجهاز عملي ومصمم خصيصاً لتحضير القهوة التركية. يمكنك تحضير قهوة تركية رغوية حسب ذوقك باستخدام الكميات المحددة في الجدول. الكميات المذكورة أدناه هي إرشادية فقط. يمكنك تعديل هذه الكميات وفقاً لتفضيلاتك الشخصية.

الكميات المواد الموصى بها لتحضير القهوة التركية				
كثيرة السكر	متوسط	قليلة السكر	سادة	
مقياس واحد	مقياس واحد	مقياس واحد	مقيا س واحد	القهوة
2 مكعب سكر 2 ملعقة سكر سكر مسحوق	1 مكعب سكر 1 ملعقة سكر سكر مسحوق	1/2 مكعب سكر / 1/2 ملعقة سكر	-	السكر

* يوصى باستخدام مكعبات السكر لضبط نسبة السكر بسهولة أكبر.

تحذير: أضف الماء إذا كان مصباح مؤثر الماء يومض باللون الوردي.



إذا كانت غرف الطهي متسخة، نظفها بغسلها تحت الماء الجاري.
للحصول على قهوة لذيذة، تأكد من أن وعاء الطهي من الداخل جاف ونظيف.



تحذير: إذا لم تضع حجرة الطهي بشكل صحيح، فلن يعمل منتجك.

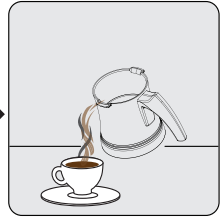
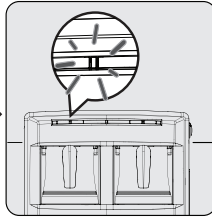
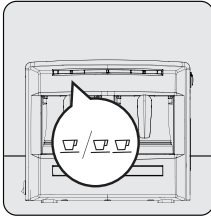

بعد الانتهاء من عملية الطهي، سيصدر جهازك صفيراً وسيبدأ مصباح حالة المحطة في الوميض باللون الأزرق.
اضغط على زر تحضير القهوة لشخص واحد أو شخصين على اللوحة الأمامية، حسب كمية القهوة المرادة.

سيصدر الجهاز صفيراً وسيتحول ضوء حالة المحطة إلى اللون الأزرق.
مدة الطهي 1.5-2 دقيقة لشخص واحد و 2.5-3.5 دقيقة لشخص مزدوج.
مدة الطهي 1.5-2 دقيقة لشخص واحد و 2.5-3.5 دقيقة لشخصين.



إذا كانت كمية الماء منخفضة، فقم بتحريك زر ضبط كمية الماء (الفنجان) إلى موضع علوي وإلى موضع سفلي إذا كانت كمية المياه زائدة.



في نهاية هذه العملية، سيتم إعطاء إشارة خطأ مسموعة وسيومض مصباح حالة المحطة باللون الأزرق بشكل متقطع. هذا الوضع طبيعي، وسينتهي عند إزالة وعاء الطهي. من خلال هذه العملية، يُرى مقدار الماء الذي تدخله الماكينة تلقائيًا إلى غرفة الطهي.



- يمكنك تغيير الوضع عن طريق تدوير مقبض مقياس القهوة بعد إدخاله في المساحة الموجودة على زر ضبط كمية الماء (الفنجان).
- قم بتعديل كمية الماء عند شرائك الجهاز لأول مرة أو كرره عند تغيير حجم الفنجان.



3.4 الطهي

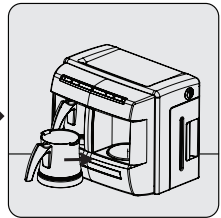
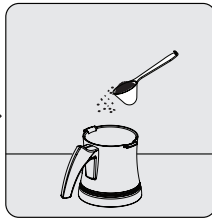
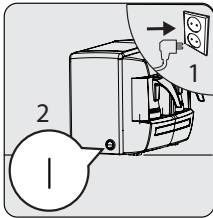

ضع وعاء الطهي في الماكينة. ضع القهوة والسكر لفرد واحد أو فردين في وعاء الطهي. قم بتوصيل المقبس. أدر مفتاح التشغيل-الإيقاف إلى الوضع "1".

سيتحول ضوء حالة الجهاز الموجود على اللوحة الأمامية إلى اللون الأزرق عند تحديد الموقع.



3.3 ضبط كمية الماء حسب الفنجان

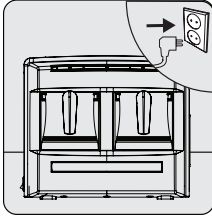

قم بتوصيل كابل التيار الكهربائي الخاص بالجهاز.

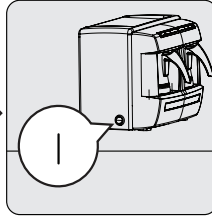

أدر مفتاح التشغيل-الإيقاف إلى الوضع "I".

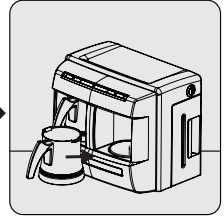

أدخل وعاء الطهي في فتحة الطهي دون وضع أي شيء فيه.

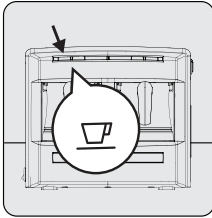

اضغط على زر تحضير القهوة لشخص واحد.

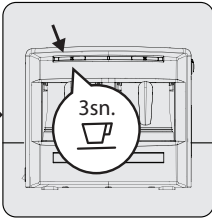

عندما يتوقف صوت تشغيل المضخة بعد 4-5 ثوان، اضغط مع الاستمرار (3 ثوان) على زر تحضير القهوة لشخص واحد مرة أخرى لإنهاء العملية.

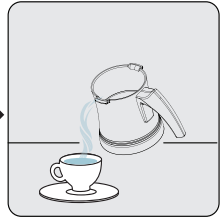

صب الماء في وعاء الطهي في الفنجان الذي ستستخدمه باستمرار.

3.1 الاستخدام الأولي

استخدم الجهاز في وضع عمودي على سطح ثابت ومستو ونظيف وجاف وغير قابل للانزلاق. لا تستخدم المنتج دون قراءة دليل المستخدم بالكامل.

3.2 ملء خزان المياه

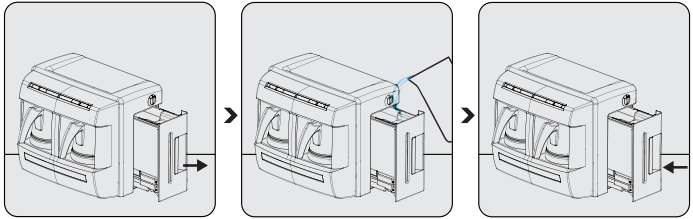

أغلق خزان المياه ممسكاً بغطاء خزان المياه. املاً خزان المياه عن طريق الضغط على غطاء خزان المياه. فحصه من خلال نافذة مستوى خزان المياه.

عندما تنفذ المياه في خزان المياه، سيومض ضوء مؤشر الماء الموجود على اللوحة الأمامية باللون الوردى. في هذه الحالة، لا يمكنك الطهي بدون إضافة الماء إلى خزان المياه.

i

2 ماكينة تحضير القهوة التركية

1. زر القهوة لشخص واحد محطة أ
 2. زر القهوة لشخصين محطة أ
 3. ضوء حالة محطة أ
 4. ضوء حالة الماكينة (ضوء مؤشر الماء)
 5. زر القهوة لشخص واحد محطة ب
 6. زر القهوة لشخصين محطة ب
 7. ضوء حالة محطة ب
 8. زر إعداد كمية القهوة (فنجان)
 9. خزان المياه
 10. نافذة مستوى خزان المياه
 11. كابل الشبكة
 12. سطح السخان
 13. تجويف الطهي أ
 14. تجويف الطهي ب
 15. مستشعر الطهي
 16. زر التشغيل/الإغلاق
 17. خزان الطهي عدد 2
 18. مقياس القهوة
- البيانات التقنية**
- التيار:** السخان الفردي 3 أمبير بحد أقصى
السخان المزدوج 6 أمبير بحد أقصى
- الجهد:** 220-240 فولت ~ 50/60 هرتز
- الطاقة:** السخان الفردي 600 واط (220 فولت ~) واط 735 (240 فولت ~)
- السخان المزدوج 1200 واط (220 فولت ~)
- 1470 واط (240 فولت ~)
- حجم سخان الماء:** 1 لتر
- طول الكابل:** 90 سم
- الوزن الصافي:** 4.1 ج
- نحتفظ بحقنا في الحق في إجراء تغييرات فنية وتصميمية.

2 ماكينة تحضير القهوة التركية

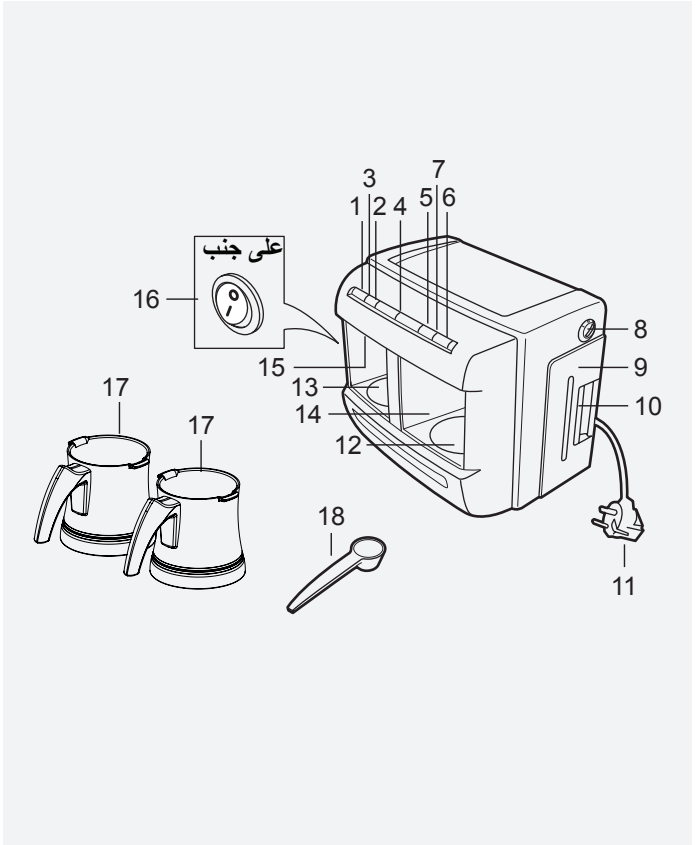

القيم المعلنة في العلامات الموجودة على منتجك أو في المستندات المطبوعة الأخرى المرفقة مع المنتج، هي القيم التي تم الحصول عليها في بيئة المختبر وفقاً للمعايير ذات الصلة. قد تختلف هذه القيم حسب الاستخدام والظروف المحيطة بالمنتج.

1 تعليمات هامة للسلامة والبيئة

1.2 الامتثال للوائح WEEE والتخلص من المنتج

هذا المنتج لا يحتوي على مواد ضارة ومحظورة محددة في "لائحة فحص نفايات المعدات الكهربائية والإلكترونية" المنشورة من قبل وزارة البيئة والتخطيط العمراني في الجمهورية التركية. متوافق مع لائحة WEEE. تم تصنيع هذا المنتج من أجزاء ومواد عالية الجودة يمكن إعادة تدويرها وإعادة استخدامها. لذلك، لا تتخلص من المنتج مع النفايات المنزلية أو غيرها من النفايات في نهاية عمره الافتراضي. بل أرسله إلى نقطة تجميع لإعادة تدوير المعدات الكهربائية والإلكترونية. أسأل حكومتك المحلية عن نقاط التجميع هذه. ساعد في حماية البيئة والموارد الطبيعية عن طريق إعادة تدوير المنتجات المستخدمة.

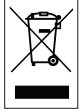

1.3 معلومات التعبئة

يتم إنتاج عبوة المنتج من مواد قابلة لإعادة التدوير وفقاً لتشريعاتنا الوطنية. لا تتخلص من نفايات التغليف مع النفايات المنزلية أو غيرها من النفايات، وتخلص منها في نقاط تجميع التعبئة المحددة من قبل السلطة المحلية.



1 تعليمات هامة للسلامة والبيئة

- تتطوي عليه. يجب ألا يلعب الأطفال بالجهاز.
- يجب ألا يقوم الأطفال بالتنظيف والصيانة ما لم يشرف عليهم شخص بالغ.
- يجب الاحتفاظ بمواد التغليف بعيداً عن متناول الأطفال.
- تأكد من إبقاء الجهاز بعيداً عن متناول الأطفال.
- تحذير: لا تحرك الجهاز ولا تقم بإزالة وعاء الطهي أثناء عملية الطهي.
- لا يمكن استخدام هذا الجهاز على نحواً مدمجاً، كما أنه غير مصمم للاستخدام داخل الخزانة. يجب عدم وضع ماكينة القهوة في الخزانة أثناء تشغيلها.
- لا تقم بتشغيل الأجهزة بمؤقت خارجي أو نظام تحكم عن بعد منفصل.
- أثناء عملية تجضير القهوة، لا تدخل في وعاء الطهي بالملاعق وما إلى ذلك.
- تحذير: إذا كان هناك أي ضرر (تشقق، كسور، إلخ) على سطح الطهي، افصل الجهاز فوراً عن مصدر الطاقة ولا تستخدمه لتجنب خطر التعرض لصدمة كهربائية، واتصل بالخدمة المعتمدة.

1 تعليمات هامة للسلامة والبيئة

للاشتعال أو بالقرب منها.

- لا تستخدم الجهاز بالقرب من مصادر الحرارة أو بالقرب منها (موقد، شواية، سخان، إلخ).
- احتفظ بالجهاز بعيدًا عن مصادر البخار وتجنب استخدامه في البيئات شديدة البخار.
- لا تستخدم وعاء الطهي على أي سخان بخلاف الجهاز (الموقد، إلخ).
- تم تصميم الجهاز ليتم استخدامه في المنازل والمكاتب ومطابخ الموظفين والمحلات التجارية وبيئات العمل الأخرى وغرف الفنادق والموتيلات وأماكن الإقامة الأخرى. الجهاز غير مناسب للاستخدام المهني.
- لا تستخدم الجهاز لأي غرض بخلاف الاستخدام المقصود منه.
- يمكن استخدام الجهاز فقط لإعداد القهوة.
- ينصح بأقصى درجات الحذر عند استخدام الجهاز بالقرب من الأطفال والأشخاص ذوي القدرات الجسدية أو الحسية أو العقلية المحدودة.
- يمكن استخدام الجهاز من قبل الأطفال الذين تبلغ أعمارهم 8 سنوات فما فوق والأشخاص الذين يعانون من ضعف القدرات الجسدية أو الحسية أو العقلية أو نقص الخبرة والمعرفة، شريطة الإشراف عليهم أو إعطائهم التعليمات المتعلقة باستخدام الجهاز بطريقة آمنة وفهم المخاطر التي

1 تعليمات هامة للسلامة والبيئة

- لا تستخدم الجهاز مع سلك تمديد.
- قم بتجفيف تجويف وعاء الطهي قبل توصيل الطاقة ووضع الأجزاء في مكانها.
- لا تغمر الجهاز أو سلك الطاقة أو قابس الطاقة في الماء أو السوائل الأخرى.
- لا تلمس الجهاز أو قابسه عندما تكون يداك مبللتين أو رطبتين.
- ضع الجهاز بحيث يمكن الوصول إلى قابس التيار الكهربائي دائماً.
- لمنع تلف سلك الطاقة، تجنب الضغط عليه أو تجعده أو فركه بالحواف الحادة. احتفظ بسلك الطاقة بعيداً عن الأسطح الساخنة والهب المكشوف.
- تأكد من عدم وجود خطر من سحب سلك الطاقة عن طريق الخطأ أو تعثر شخص ما في السلك أثناء استخدام الجهاز.
- افصل الجهاز عند حدوث عطل.
- افصل الجهاز قبل التنظيف ولا تنظفه أثناء استخدامه.
- لا تسحب السلك لإزالة القابس من المقبس أو تلفه حول الجهاز.
- يجب أن يتوافق مصدر الطاقة الرئيسي الخاص بك مع المعلومات الموجودة على لوحة نوع الجهاز.
- لا تستخدم الجهاز في البيئات التي يتواجد بها مواد قابلة

1 تعليمات هامة للسلامة والبيئة

- مئوية ورطوبة نسبية 80%.
- لا تشرب القهوة التركية من وعاء التحضير مباشرة.
- قد يتشكل بخار ورائحة في سخان جهازك في أول استخدام بسبب تكنولوجيا الإنتاج. وهذا الأمر طبيعي. وسيكون على ما يرام بعد الاستخدام لعدة مرات.
- لا تحرك الجهاز عندما يكون هناك سائل في وعاء الطهي أو عندما يكون الجهاز ساخناً.
- تجنب ملامسة الأسطح الساخنة. احمل وعاء الطهي فقط بالامساك من المقبض، وإلا فهناك خطر الإصابة بحروق. بسخن وعاء الطهي أثناء الاستخدام.
- يصبح السطح السفلي (سطح السخان) الذي يوضع عليه وعاء الطهي ساخناً أثناء الاستخدام. لهذا السبب، لا تلمس هذه المنطقة أثناء الاستخدام وحتى يبرد الجهاز.
- تأكد من أن الجهاز في وضع إيقاف التشغيل قبل تحريكه.
- لضمان حماية إضافية، يجب توصيل هذا الجهاز بمصهر حماية منزلي للتيار المسترب بحد أقصى 30 ملي أمبير.
- قم بتوصيل الجهاز بمأخذ مؤرض محمي بواسطة مصهر 16 أمبير.
- لا تستخدمه في حالة تلف سلك الطاقة أو الجهاز.

1 تعليمات هامة للسلامة والبيئة

يحتوي هذا القسم على تعليمات السلامة للمساعدة في منع مخاطر الإصابة أو تلف الممتلكات. سيؤدي عدم اتباع هذه التعليمات إلى إبطال أي ضمان.

1.1 السلامة العامة

- يتوافق هذا الجهاز مع معايير السلامة الدولية.
- لا تستخدم هذا الجهاز في الهواء الطلق أو في الحمام.
- لا يتم قبول أي مطالبات تتعلق بالمسؤولية أو الضمان عن الأضرار الناجمة عن سوء الاستخدام أو التعامل غير السليم مع الجهاز.
- لا تحاول أبدًا فصل أو تفكيك أجزاء الجهاز.
- استخدم فقط الأجزاء الأصلية أو الأجزاء التي أوصت بها الشركة المصنعة.
- استخدم الجهاز دائمًا على سطح مستقر ومسطح ونظيف وجاف وغير قابل للانزلاق.
- لا تبدأ عملية تحضير القهوة بدون إضافة الماء إلى وعاء تحضير القهوة.
- قم بإجراء عمليات التنظيف والصيانة وفقًا للإرشادات الواردة في قسم "التنظيف والصيانة" في هذا الدليل.
- لا تضع أي مادة غير القهوة والسكر والماء في وعاء القهوة.
- صُممت ماكينة القهوة التركيبية لتعمل عند 37-4 درجة

يرجى قراءة هذا الدليل أولاً!

عزيزي العميل،

شكراً لك لاختيارك منتج Beko. نأمل أن تحصل على أفضل النتائج من جهازك والذي قد تم تصنيعه بأعلى جودة وبأحدث التقنيات. وعلى ذلك، يرجى قراءة كامل دليل المستخدم هذا وجميع المستندات المصاحبة له بعناية قبل استخدام المنتج والاحتفاظ به كمرجع للاستخدام المستقبلي. إذا قمت بتسليم الجهاز لشخص آخر، فأعطه دليل المستخدم أيضاً. اتبع التحذيرات والمعلومات في دليل المستخدم.

معاني الرموز

تُستخدم الرموز التالية في أجزاء متعددة من دليل المستخدم هذا:

معلومات مهمة وتنبيهات مفيدة عن الاستخدام.



تحذير: تحذيرات بشأن مواقف خطيرة تتعلق بسلامة الحياة والمنشآت.



المواد المخطط لها أن تلامس الطعام.



تحذير: تحذير من حدوث صدمة كهربائية.



beko

ماكينة تحضير القهوة التركية دليل المستخدم



BKK 2113 W

3001834100 Rev:AA

AR

CE

01M-7489940320-4722-01