

BRIMAG

שיחת

שרות

כל התערבות שהיא במוצר שרכשתם, חייבת להיות מבוצעת ע"י טכנאי שהוסמך על ידי **BRIMAG** על-מנת לאפשר לנו לתת לכם את השרות האיכותי והמהיר ביותר, בעת שתתקשרו ותבקשו לציין את מס' הלקוח שלכם ופרטי המוצר שברשותכם (סוג ודגם). פרטים אלו, מופיעים בתעודת האחריות ועל התווית בגב או בחזית המוצר.

לתשומת ליבכם

חברתנו אחראית לפעולתו התקינה של המוצר בתנאי עבודה ואחזקה נכונים. אין החברה אחראית לכל נזק או קלקול אשר ייגרם למוצר כתוצאה מתקלות והפרעות חיצוניות, או כתוצאה משימוש הנוגד את הוראות הפעלה אלו. מחלקת השרות של חברת **BRIMAG**, תשמח לעמוד לשירותכם בבדיקה, הדרכה, ייעוץ ושרות בכל עת, בין הימים א' - ה' בין השעות 08:00 עד 19:00 ובימי שישי וערבי חג, בין השעות 08:00 עד 12:00.



ליצירת קשר עם כל מעבדות השרות, נא חייגו:



*8404



Email: main@brimag-service.co.il

מרכז	"ברימאג שירות"	הבנאי 12, א.ת. חולון	פקס: 03-5586196
צפון	"ברימאג שירות"	ההסתדרות 88, חיפה	פקס: 04-8424411
דרום	"ברימאג שירות"	הנגרים 5, ב"ש	פקס: 08-6232838
ירושלים	"ברימאג שירות"	כנפי נשרים 24, ירושלים	פקס: 02-6527468
אילת	"ברימאג שירות"	הבנאי 3, א.ת. אילת	פקס: 03-5586196

לשירותכם **BRIMAG** ככל את!



המוצר פולט רעש מתכתי במהלך החימום והקירור.

- כאשר החלקים המתכתיים מתחממים, הם עשויים להתרחב ולגרום לרעש >>>. אין זו תקלה.

המוצר אינו פועל.

- הנתיך החשמל פגום או אם יש בו תקלה >>>. בדוק את הנתיכים בתיבת הנתיכים. החלף אותם או אפס אותם, לפי הצורך.
- תקע המוצר לא הוכנס לשקע) המוארק >>>. (בדוק את חיבור התקע.
- אם התצוגה אינה מאירה כשאתה מפעיל שוב את הכיריים >>>, נתק את המכשיר מהחשמל על ידי ניתוק מפסק הזרם. המתן 20 שניות וחבר שוב את המכשיר לחשמל.
- ההגנה מפני חימום יתר מופעלת >>>. אפשר לכיריים להתקרר.
- סיר הבישול אינו מתאים >>>. בדוק את הסיר.

הסמל "i" יופיע בתצוגת אזור הבישול.

- לא הנחת את הסיר על אזור הבישול הפעיל >>>. בדוק אם מונח סיר על אזור הבישול.
- הסיר שלך אינו מתאים לבישול באינדוקציה >>>. בדוק עם סיר הבישול שלך מתאים לכיריים הפועלים באינדוקציה.
- סיר הבישול אינו ממורכז כשורה או שתחתית הסיר אינה רחבה מספיק לאזור הבישול >>>. בחר סיר רחב מספיק ומרכז אותו כשורה באזור הבישול.
- סיר הבישול או אזור הבישול התחמם יתר על המידה >>>. אפשר להם להתקרר.

אזור הבישול שנבחר כבה פתאום במהלך פעולתו.

- ייתכן שזמן הבישול באזור הבישול שנבחר עבר >>>. תוכל להגדיר זמן בישול חדש או לסיים את הבישול.
- ההגנה מפני חימום יתר מופעלת >>>. אפשר לכיריים להתקרר.
- ייתכן שהפץ כלשהו מכסה את לוח פקדי ההפעלה במגע >>>. הסר את החפץ מהלוח.

הסיר אינו מתחמם גם כשאזור הבישול מופעל.

- הסיר שלך אינו מתאים לבישול באינדוקציה >>>. בדוק עם סיר הבישול שלך מתאים לכיריים הפועלים באינדוקציה.
- סיר הבישול אינו ממורכז כשורה או שתחתית הסיר אינה רחבה מספיק לאזור הבישול >>>. בחר סיר רחב מספיק ומרכז אותו כשורה באזור הבישול.

i היוועץ בנציג שירות מורשה או במפיץ שאצלו רכשת את המוצר, אם אינך יכול לפתור את הבעיה, על אף שפעלת בהתאם להוראות שבפרק זה. אל תנסה לתקן מוצר פגום בעצמך.

מידע כללי

חיי השירות של המוצר מתארכים ובעיות נפוצות מתמעטות אם מנקים את המוצר במרווחי זמן קבועים.

⚠️ נתק את המוצר מהחשמל לפני שתחזיל בעבודות התחזוקה והניקיון. קיימת סכנת התחשמלות!

⚠️ לפני הניקוי המתן להתקררות המוצר. משטחים חמים עלולים לגרום לכוויות!

- נקה את המוצר ביסודיות לאחר כל שימוש. באופן זה אפשר יהיה להסיר שאריות בישול בקלות רבה יותר, ובכך למנוע משאריות אלה להישרף בפעם הבאה שתשתמש במכשיר.
 - אין צורך בחומרי ניקוי מיוחדים לניקוי המוצר. השתמש במים חמים עם נוזל שטיפה, מטלית רכה או ספוג כדי לנקות את המוצר ונגב אותו במטלית יבשה.
 - הקפד תמיד לנגב ביסודיות נוזל שטיפה עודף לאחר הניקוי ולייבש מייד כל חומר שנשפך.
 - אין להשתמש בחומרי ניקוי המכילים חומצה או כלוריד לניקוי משטחי אל-חלד או פלדת אל-חלד ולניקוי הידית. השתמש במטלית רכה עם נוזל ניקוי) לא שורט (כדי לנקות את אותם חלקים, תוך הקפדה על ניגוב בכיוון אחד.
- עלול להיגרם נזק לפני השטח של התנור עקב שימוש בתכשירי ניקוי או בחומרי ניקוי. אין להשתמש במהלך הניקוי בתכשירי ניקוי חזקים, אבקות/משחות ניקוי חזקות או בעצמים חדים.

i אין להשתמש בקיטור לניקוי המכשיר, מכיוון שהוא עלול לגרום להתחשמלות.

ניקוי הכיריים

משטח הזכוכית הקרמי

נגב את משטח הזכוכית הקרמית (vitroceramic) במים קרים, הקפד שלא להשאיר עליו שאריות של חומרי ניקוי, ויבש במטלית רכה. שאריות עלולות לגרום נזק למשטח הזכוכית הקרמית בפעם הבאה שתשתמש בכיריים.

בשום פנים ואופן אין לגרד ממשטח הזכוכית הקראמית (vitroceramic) שאריות שהתייבשו עליו בעזרת להבי סכינים, צמר פלדה או כלים דומים. הסר כתמי סידן) כתמים צהובים (באמצעות מסיר אבנית שניתן לקנות בחנויות או באמצעות כמות קטנה של מסיר אבנית, כמו חומץ או מיץ לימון. אם המשטח מלוכלך מאוד, מרח חומר ניקוי על ספוג והמתן עד שייספג היטב. לאחר מכן נקה את משטח הכיריים במטלית לחה.

i יש לנקות מייד מזון על בסיס סוכר, כמו קרם סמיך וסירופ בלי להמתין להתקררות המשטח. אם משטח הזכוכית הקראמית לא ינוקה מייד, עלול להיגרם לא נזק בלתי הפיך.

ייתכן שעם הזמן ידהה צבע הציפוי או הצבע של משטחים אחרים. אך אין בתופעה זו כדי לפגום בפעולת המוצר.

דהיית צבע והופעת כתמים על משטח הזכוכית הקרמית הן תופעה רגילה ואינן פגם.

ייתכן שיישמעו רעשי ביקוע במהלך הבישול. הדבר נובע מהחומר ומהמבנה של תחתית כלי הבישול. אם כלי בישול עשוי משכבות שונות של חומרים שונים בכל שכבה, עשוי להישמע רעש ביקוע.

רעשי צפצוף

ייתכן שיישמעו צפצופים כאשר מבשלים בשני מבערים באותו צד בדרגות בישול שונות.

סיר ריק

עשוי להישמע רעש אם מחממים סיר ריק. כשתיצוק מים או מזון לתוכו, רעש זה ייעלם.

אם המשטח של לוח פקדי ההפעלה במגע חשוף לאדים רבים, כל מערכת הבקרה עלולה להפסיק לפעול ולתת אות שגיאה.

שמור על הניקיון של לוח פקדי ההפעלה במגע. ניתן להבחין בפעולה שגויה.

ייתכנו רעשים במהלך השימוש בכיריים. אלה תלויים בחומר שממנו עשויה תחתית הסירים. רעשים אלה מהווים תופעה רגילה בטכנולוגיית האינדוקציה. אין מדובר בפגם.

סיבות וסוגים אפשריים לרעש:

רעש המאוורר

בכיריים מותקן מאוורר הפועל אוטומטית בהתאם לטמפרטורה של המוצר. למאוורר דרגות פעולה שונות והוא מופעל בדרגות שונות בהתאם לטמפרטורה.

זמזום חלש הנשמע כמו פעולת שנאי

זהו טבעה של טכנולוגיית האינדוקציה. מאחר שהחום מועבר ישירות לתחתית כלי הבישול, ייתכן שיישמע זמזום זה בהתאם לחומר שממנו עשוי כלי הבישול. לכן המשתמש עשוי לשמוע רעשים שונים כשהוא משתמש בכלי בישול שונים.

רעשי ביקוע

i לא ניתן לכוונן את קוצב הזמן בלי לבחור את אזור הבישול ואת ערך הטמפרטורה של אזור הבישול.

קיים קוצב זמן המוקצה לאזור הבישול, תצוגת קוצב הזמן תכבה גם היא מאוחר יותר. הגבלת זמן ההפעלה תלוי בדרגת הטמפרטורה שנבחרה. זמן הפעלה מרבי מוחל בדרגת טמפרטורה זו.

את אזור הבישול יכול המשתמש להפעיל מחדש לאחר שהוא כובה אוטומטית כמתואר לעיל.
טבלה 1: מגבלות זמן הפעלה

i כאשר נבחר אזור הבישול שעבורו מוגדר קוצב זמן, תוכל לראות את הזמן הנותר בנגיעה נוספת במקש "⏸".

דרגת טמפרטורה	הגבלת זמן הפעלה - עיגול
0	0
1	6
2	6
3	5
4	5
5	4
6	1,5
7	1,5
8	1,5
9	20-30 דקות
P (חימום מהיר)	10-5 דקות (*)
(*) הכיריים יירדו לדרגה 9 כעבור 5 דקות	

ביטול הפעלת קוצב הזמן לאחר שהזמן שהוגדר עבר, הכיריים יכבו אוטומטית וישמיעו התראת שמע. לחץ על מקש כלשהו כדי להשתיק את התראת השמע.

כיבוי קוצבי הזמן מוקדם יותר אם תכבה את קוצב הזמן מוקדם יותר, הכיריים ימשיכו לפעול בטמפרטורה שהוגדרה עד שיכבו. 1. בחר את אזור הבישול שברצונך לכבות.

2. גע במקש "⏸" כדי להפעיל את קוצב הזמן. 3. עד שיופיע הסמל "00" במסך קוצב הזמן, גע

במקש "⏸" כדי להגדיר את הערך כ-"00". הנורת בצורת נקודה שבתצוגת אזור הבישול הרלוונטי עצמו תכבה **לחלוטין** לאחר שתהבהב לפרק זמן מסוים וקוצב הזמן יבוטל.

שימוש באזורי בישול באינדוקציה בבטיחות וביעילות **עקרונות הפעלה:** כיריים באינדוקציה מחממים ישירות את כלי הבישול כתכונה של עקרונות ההפעלה שלהם. לכן, יש לכיריים אלה מספר יתרונות לעומת סוגי כיריים אחרים. הם פועלים ביעילות רבה יותר ומשטח הכיריים אינו מתחמם. כיריים באינדוקציה כוללים מערכות בטיחות מעולות המספקות בטיחות מרבית בשימוש.

i הכיריים יכולים לכלול אזורי בישול באינדוקציה בקוטר כמו 145, 180 ו-210 מ"מ"מ בהתאם לדגם. בזכות תכונת האינדוקציה, כל אזור בישול מזהה כל כלי המונח עליו. האנרגיה מצטברת רק במקום שהכלי בא במגע עם אזור הבישול ולכן צריכת האנרגיה מזערית.

אילוטי זמן הפעלה בקרת הכיריים כוללת הגבלת זמן הפעלה. אם לפחת אזור בישול אחד נשאר מופעל, אזור הבישול יושבת אוטומטית כעבור פרק זמן מסוים) ראה טבלה. (1 אם

הגנה מפני חימום יתר הכיריים כוללים מספר חיישנים המבטיחים הגנה מפני חימום יתר. יש לפעול בהתאם לשלבים הבאים במקרה של חימום יתר:

- יש לכבות את אזור הבישול הפעיל.
- הדרגה שנבחרה יכולה לרדת. אולם, לא ניתן לראות מצב זה במחוון.

מערכת בטיחות גלישה

הכיריים כוללים מערכת בטיחות גלישה. אם מתרחשת גלישה ונשפך מזון על לוח הבקרה, המערכת תנתק את החיבור מהחשמל באופן מיידי ותכבה את הכיריים. אזהרת "F" בתצוגה במהלך פרק זמן זה.

הגדרת הספק מדויקת

כתכונה, לפקודות מיידי מגיבים באינדוקציה כיריים הגדרות את משנים הם. שלהם ההפעלה עקרונות של גלישה למנוע ניתן ובכך. רבה במהירות ההספק היה הוא אם גם, (יכו חלב, מים המכיל) מהסיר גלישה לקראת

רעשים

המשתמש עשוי לשמוע רעשים במהלך הבישול

פונקציית קוצב הזמן פונקציה זו מסייעת לך בבישול. לא יהיה צורך לעמוד ליד התנור לכל אורך זמן הבישול. אזור הבישול יכבה אוטומטית עם סיום הזמן שבחרת.

הפעלת קוצב הזמן

1. גע במקש "1" כדי להפעיל את הכיריים.
2. בחר את אזור הבישול הרצוי על ידי נגיעה במקשי הבחירה של אזור הבישול.

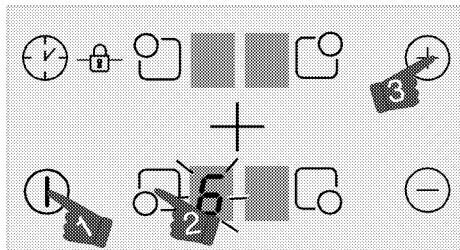

3. גע במקשים "+" או "-" כדי להגדיר את דרגת הטמפרטורה הרצויה.

4. גע במקש "00" כדי להפעיל את קוצב הזמן. הסמל "00" יאיר בתצוגת קוצב הזמן והנקודה העשירונית תופיע בתצוגת אזור הבישול שנבחרה.

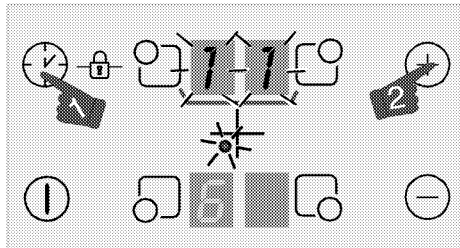

i תצוגות אזורי הבישול האזוריים - הימני והשמאלי - משמשות תצוגת קוצב זמן כאשר קוצב הזמן פעיל.

5. גע במקשים "+" או "-" כדי להגדיר את השעה הרצויה.

i את קוצב הזמן ניתן להגדיר רק לאזורי הבישול שנמצאים כבר בשימוש.

i חזור על השלבים הנ"ל לאזורי זמן אחרים שעבורם ברצונך להגדיר קוצב זמן.

i אם תכבה את הכיריים כאשר המקשים נעולים, נעילת המקשים תופעל בפעם הבאה שתפעיל שוב את הכיריים. יש לבטל את נעילת המקשים כדי שאפשר יהיה להפעיל את הכיריים.

ביטול הפעלת נעילת המקשים

1. כאשר נעילת המקשים פעילה, גע במקשים "1" ו"0" בו-זמנית.

«נעילת המקשים תושבת והנקודה על הסמל "1" תיעלם.

נעילת מקשים מפני ילדים תוכל להגן על הכיריים מפני הפעלה בלתי מכוונת כדי למנוע מילדים להפעיל את אזור הבישול. את נעילת המקשים מפני ילדים ניתן להפעיל או לבטל במצב המתנה בלבד.

i נעילת ילדים תבוטל במקרה של הפסקת השמל.

הפעלת נעילת ההמקשים מפני ילדים

1. גע במקש "1" כדי להפעיל את הכיריים.

2. גע במקשים "1" ו"0" בו-זמנית. עם הישמע הצליל, גע במקש "+" כדי להפעיל את נעילת המקשים מפני ילדים.

«נעילת המקשים מפני ילדים תופעל והסמל "L" יופיע בתצוגה של כל אזורי הבישול.

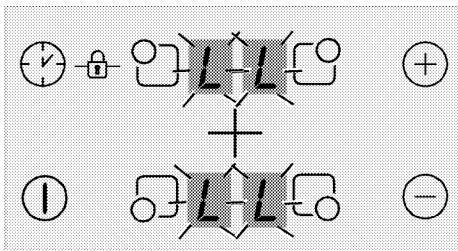

השבת נעילת המקשים מפני ילדים

1. כאשר נעילת המקשים פעילה, גע במקש "1" כדי להפעיל את הכיריים.

2. גע במקשים "1" ו"0" בו-זמנית. עם הישמע הצליל, גע במקש "-" כדי להשבית את נעילת המקשים מפני ילדים.

«נעילת המקשים תושבת והסמל "L" ייעלם מהתצוגה של כל אזורי הבישול.

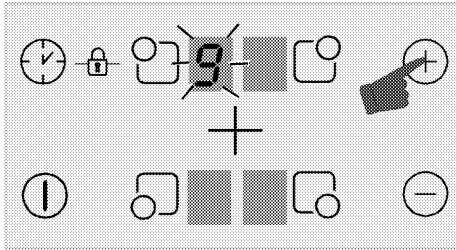

4. כאשר אזור הבישול בדרגה, "9" גע במקש

"⊕" פעם אחת כדי להגדיר את הטמפרטורה של אזור הבישול כ. "P" -

מהיר חימום) הגבוהה העוצמה כיבוי

• כדי להשבית את פונקציית החימום המהיר, גע במקש "⊖" וכוון את הטמפרטורה לדרגה "9".

אזור הבישול לא יהיה עוד בחימום מהיר וימשיך לפעול בדרגה. "9"

• תוכל להנמיך את דרגת הטמפרטורה בנגיעה במקש "⊖" או שתוכל לכבות לחלוטין את אזור הבישול על ידי הורדת דרגת הטמפרטורה ל. "0" -

נעילת מקשים

תוכל להפעיל את נעילת המקשים כדי למנוע את שינוי הפונקציות בטעות בעת הפעלת הכיריים.

הפעלת נעילת המקשים

1. גע במקש "⊕" כדי להפעיל את הכיריים.

2. גע במקשים "⊕" ו "⊖" בו-זמנית כדי להפעיל את נעילת המקשים.

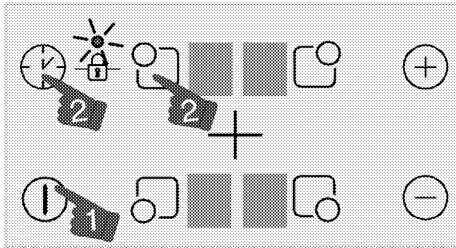

»נעילת המקשים תופעל והנקודה על הסמל "⊕" תאיר.



החלק החיצוני של משטח הבישול בקוטר 280 מ"מ של הכיריים באינדוקציה) אם המוצר שלך כולל כיריים באינדוקציה עם משטח בישול בקוטר 280 מ"מ (מופעל רק כשמניחים על משטח הבישול סיר בגודל המספיק לכיסויו וכשהטמפרטורה מכוונת לדרגה גבוהה מדרגה. 8

כיבוי אזורי הבישול:

ניתן לכבות אזור בישול ב 3-דרכים שונות:

1. על ידי הורדת הטמפרטורה לדרגה "0" תוכל לכבות את אזור הבישול על ידי הורדת הטמפרטורה לדרגה. "0"
2. בנגיעה בסמל אזור הבישול הרלוונטי "⊖" במשך פרק זמן מסוים הפעל את אזור הבישול בלחיצה על הסמל "⊖" במשך פרק זמן מסוים כדי להוריד את ערך הטמפרטורה ל. "0" -
3. על ידי כיבוי דרך אפשרות קוצב הזמן של אזור הבישול הרצוי

עם סיום הזמן, יכבה קוצב הזמן את אזור הבישול המוקצה לו "0" או "00" יופיעו בתצוגה הרלוונטית. עם תום הזמן תישמע התראת שמע. גע במקש כלשהו על לוח הבקרה כדי להשתיק את התראת השמע.

עוצמה גבוהה) חימום מהיר)

תכונה זו היא אופציונאלית. ייתכן שהיא לא תימצא במוצר שלך.

לחימום מהיר, תוכל להשתמש בפונקציית החימום המהיר. "P" אולם, פונקציה זו אינה מומלצת לבישול ממושך. ייתכן שפונקציית החימום המהיר לא תהיה זמינה בכל אזורי הבישול.

הפעלת העוצמה הגבוהה) חימום מהיר)

1. גע במקש "⊕" כדי להפעיל את הכיריים.
2. בחר את אזור הבישול הרצוי על ידי נגיעה במקשי הבחירה של אזור הבישול.
3. גע במקשים "⊕" או "⊖" כדי להגיע תחילה לדרגה. "9"

כיווי הכיריים

1. גע במקש "1" שבלוח הבקרה.
הכיריים יכבו ויחזרו למצב המתנה.

i הסמלים "H" או "h" המופיעים בתצוגת אזור הבישול מציינים שאזור הבישול חם עדיין. אין לגעת באזורי הבישול.

מחון הום עודף

הסמל "H" המופיע בתצוגת אזור הבישול מציינ שהכיריים חמים עדיין וניתן להשתמש בהם כדי לשמור על החום של כמות קטנה של מזון. סמל זה יהפוך בקרוב לסמל, "h" שפירושו פחות חם.

i בעת הפסקת השמל, מחון החום העודף לא ידלוך ולא יזהיר את המשתמש מפני אזורי בישול חמים.

הפעלת אזורי הבישול

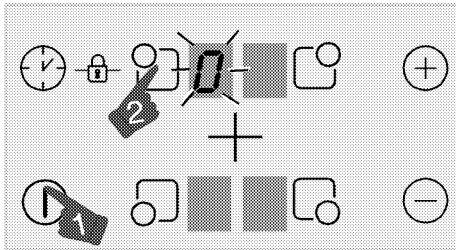

1. גע במקש "1" כדי להפעיל את הכיריים.
2. גע במקש בחירת אזור הבישול שברצונך להפעיל. הסמל "0" יופיע בתצוגת אזור הבישול והתצוגה הקשורה אליו תאיר בצורה בהירה יותר.

i אם לא תבוצע פעולה במשך 20 שניות, הכיריים יחזרו אוטומטית למצב המתנה.

הגדרת דרגת הטמפרטורה

i בדרגות 1 עד 7 המים או השמן שבסיר עשויים לרתוח או שהתחממותם תיעצר. עקב כך, עלול המשתמש לחשוב שהמוצר נדלק וכבה לסירוגין. מקרה זה, שניתן להבחין בו במיוחד כשכמות המים או השמן קטנה, אינו תקלה; כך פועל המוצר.

גע במקשים "1" או "2" כדי להגדיר את דרגת הטמפרטורה בין "1" ל "9" או בין "9" ל "1".

הגדרת טמפרטורה/הגדלת ערכי קוצב הזמן

הגדרת טמפרטורה/הקטנת ערכי קוצב הזמן
נעילת מקשים

הפעלה/השבתת קוצב הזמן

מקש בחירת אזור בישול שמאלי קדמי

מקש בחירת אזור בישול שמאלי אחורי

מקש בחירת אזור בישול ימני אחורי

מקש בחירת אזור בישול ימני קדמי

i התרשימים הגרפיים והאיורים נועדו לצורך המחשה בלבד. תצוגות ופונקציות בפועל עשויות להשתנות בהתאם לדגם הכיריים שלך.

i מוצר זה מבוקר על ידי לוח פקדי הפעלה במגע. כל פעולה שתבצע בלוח פקדי ההפעלה במגע תאושר על ידי אות שמע.

i הקפד תמיד שלוח הבקרה יישאר נקי ויבש. משטח לח ומלוכלך עלול לגרום לבעיות בפונקציות.

הפעלת הכיריים

1. גע במקש "1" שבלוח הבקרה.
הסמל "0" יופיע בכל תצוגות אזורי הבישול.

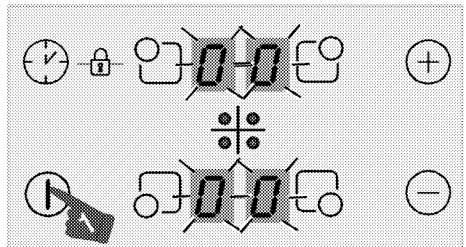

i אם לא תבוצע פעולה במשך 20 שניות, הכיריים יחזרו אוטומטית למצב המתנה.

אין להניח על הכיריים פריטים עשויים מתכת, כמו מזלגות, סכינים או מכסי סירים, מכיוון שאלה יכולים להתחמם.
אין להשתמש ברדיד אלומיניום לבישול. אין להניח על אזור הבישול פריטי מזון עטופים ברדיד אלומיניום.

i אם קיים תנור מתחת לכיריים ואם הוא פועל, חיישני הכיריים יכולים להוריד את דרגת החימום או לכבות את התנור.

i כאשר הכיריים פועלים, הרחק מהם פריטים בעלי תכונות מגנטיות, כמו כרטיסי אשראי או קלטות

תוכל להשתמש בסירי פלדה, טפלון או אלומיניום בעלי תחתית מגנטית מיוחדת הכוללת תוויות או אזהרות המציינות שהסיר מתאים לבישול באינדוקציה. אין להשתמש בכלי זכוכית וחרסינה, בכלי חרס ובכלים מפלדת אל-חלד בעלי תחתיות אלומיניום שאינן מגנטיות.

מערכת המתמקדת בזהוי הסיר בבישול באינדוקציה מופעל רק האזור המכוסה על ידי הכלי באזור הבישול הרלוונטי. תחתית הכלי מזוהה על ידי המערכת ורק אזור זה יחומם אוטומטית. הבישול ייעצר אם כלי הבישול יורם מאזור הבישול במהלך הבישול. אזור הבישול הנבחר והסמל "i" מהבהבים לסירוגין.

שימוש בטוח
אין לבחור דרגות חימום גבוהות אם אתה מתכוון להשתמש בסיר המצופה בחומר מונע הדבקה) טפלון (ללא שמן או בכמות שמן קטנה.
בחירת אזור הבישול המתאים לכלי

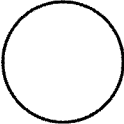
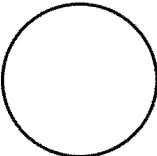
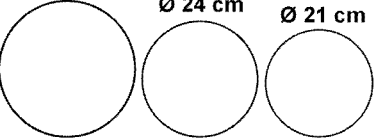
אזור בישול קטן Ø 14,5-15 cm	אזור בישול רגיל Ø 18 cm	אזור בישול גדול Ø 28-32 Ø 24 cm Ø 21 cm
		
<p>אזור בישול קטן</p> <ul style="list-style-type: none"> משמש לבישול אטי (רטבים, קרמים) משמש להכנת מנות קטנות או מנות המבוססות על מספר אנשים. 	<p>אזור בישול רגיל</p> <ul style="list-style-type: none"> מותאם לסיר אוטומטית. מפזר את ההספק באופן אידיאלי. מספק פיזור חום מושלם לכל סוגי הבישול. 	<p>אזור בישול גדול</p> <ul style="list-style-type: none"> מותאם לסיר אוטומטית. מפזר את ההספק באופן אידיאלי. מספק פיזור חום מושלם לבישול תבשילים כמו קרפים גדולים או דגים גדולים נאים או נאים מאוד.

לוח בקרה

שימוש בכיריים

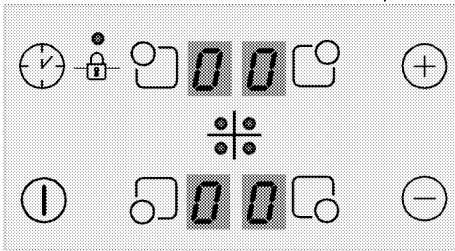

מפרטים

! אין לאפשר לעצמים כלשהם ליפול על הכיריים. גם עצמים קטנים כמו מלהייה עלולים לגרום נזק לכיריים.
אין להשתמש בכיריים סדוקים. מים עלולים להזורר לסדקים ולגרום לקצר.
אם המשטח נזוק בדרך כלשהי) לדוגמה, סדקים בולטים, (כבה את המכשיר לאלתר, כדי למזער את סכנת ההתחשמלות.

מקש הפעלה/כיבוי



מידע כללי על בישול

הבישול החדש; אין להעביר אותו על ידי החלקתו על משטח הכיריים.

בחירת סיר

- משטח הזכוכית הקרמית עמיד בפני חום והפרשי טמפרטורות גדולים אינם משפיעים עליו.
- אין להשתמש במשטח הזכוכית הקרמית כמקום אחסון או כמשטח חיתוך.
- השתמש אך ורק בסירים ובמחבתות בעלי תחתיות שעוצבו במכונה. קצוות חדים יוצרים שריטות על המשטח.



אין למלא את הסיר בשמן ביותר משליש מגודלו. אין להשאיר את הכיריים ללא השגחה בעת חימום שמן. חימום שמן יתר על המידה מהווה סכנת שריפה. **אם תפרוץ שריפה, אין לנסות לכבותה במים!** אם השמן מתלקח, כסה אותו בשמיכת אש או במטלית לחה. כבה את הכיריים אם בטיחותי לעשות זאת, והתקשר למכבי אש.

מזון שנשפך עלול לגרום נזק למשטח הזכוכית הקרמית ולגרום לשריפה. אין להשתמש בכלים בעלי תחתיות קעורות או קמורות. השתמש אך ורק בסירים ובמחבתות בעלי תחתיות שטוחות. הם מבטיחים העברת חום קלה יותר.

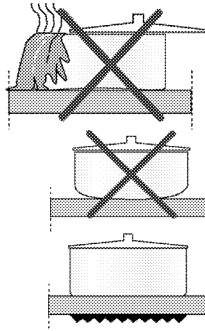

- לפני הטיגון יש לנגב היטב את המזון ולהניח אותו בעדינות על השמן החם. הקפד על הפשרה מלאה של המזון לפני הטיגון.
- אין לכסות את הכלי שבו אתה משתמש בעת חימום השמן.
- הנח את הסירים והמחבתות באופן שהידיות שלהם לא יימצאו מעל הכיריים, כדי למנוע את התחממות הידיות. אין להניח על הכיריים כלים בלתי יציבים או בעלי נטייה להתהפך בקלות.
- אין להציב כלים או סירים ריקים על אזורי הבישול המופעלים. עלול להיגרם להם נזק.
- הפעלת אזור בישול מבלי שיונח עליו כלי או סיר תגרום נזק למוצר. כבה את אזורי הבישול עם סיום הבישול.
- מכיוון שמשטח המוצר יכול להיות חם, אין להניח עליו עשויים פלסטיק או אלומיניום.
- נקה מייד מהמשטח כל חומר כזה שהותך. כמו כן, אין להשתמש בכלים מסוג זה לשמירת מזון.
- השתמש אך ורק בסירים או בכלים בעלי תחתית שטוחה.
- הכנס לסירים ולמחבתות כמות מתאימה של מזון. על ידי מניעת גלישת מזון מהכלים, לא תיאלץ לנקות שלא לצורך.
- אין להניח מכסים של סירים או מחבתות על אזורי הבישול.
- הנח את הסירים באופן שיהיו ממוקמים במרכז אזור הבישול. אם ברצונך להעביר את הסיר לאזור בישול אחר, הרם והנח אותו באזור

,,אופן הרתיחה עשוי להשתנות בהתאם לסוג הסיר, גודלו וגודל אזור הבישול. לרתיחה אחידה יותר, ייתכן שיתאים יותר להשתמש באזור בישול גדול יותר מידה אחת. לשימוש באזור בישול גדול יותר לא תהיה השפעה שלילית על צריכת האנרגיה בכיריים מסוג אינדוקציה, מפני שהחום נוצר רק באזור רלוונטי בסיר."

בכיריים הפועלים בטכנולוגיית אינדוקציה השתמש אך ורק בכלים המתאימים לבישול באינדוקציה.

בדיקת הסיר

השתמש בשיטות הבאות כדי לבדוק אם הסיר מתאים או אינו מתאים לכיריים הפועלים באינדוקציה.

1. הסיר מתאים עם תחתית הסיר מחזיקה מגנט.
2. הסיר מתאים אם "H" אינו מהבהב בעת הנחת הסיר על אזור הבישול והפעלת הכיריים.

הקיבול או הסירים לא יהיו קטנים מהמבער החשמלי.

- שמור על ניקיונם של אזורי הבישול ושל תחתית הסירים. לכלוך יקטין את הולכת החום בין אזור הבישול לתחתית הסיר.

שימוש ראשון

ניקוי המכשיר בפעם הראשונה

- עלול להיגרם נזק לפני השטח של התנור עקב שימוש בתכשירי ניקוי או חומרי ניקוי. אין להשתמש במהלך הניקוי בתכשירי ניקוי חזקים, אבקות/משחות ניקוי חזקות או בעצמים חדים.
1. הסר את כל חומרי האריזה.
 2. נגב את משטחי המכשיר במטלית לחה או בספוגית ויבש אותם במטלית.

עצות לחיסכון באנרגיה

- הנתונים הבאים יעזרו לך להשתמש במכשיר בצורה אקולוגית ולחסוך באנרגיה.
- יש להפשיר תבשילים קפואים לפני הבישול.
- השתמש לבישול בסירים ובמחבתות יחד עם המכסים שלהם. אם אין מכסה, צריכת האנרגיה עלולה לגדול פי 4.
- בחר את המבער המתאים לגודל תחתית הסיר המיועד לשימוש. בחר תמיד את גודל הסיר המתאים לתבשילים שלך. סירים גדולים יותר צורכים אנרגיה רבה יותר.
- הקפד להשתמש בסירים בעלי תחתית שטוחה בעת בישול בכיריים חשמליים.
- סירים בעלי תחתית עבה יספקו הולכת חום טובה יותר. ניתן לחסוך עד 1/3 מצריכת אנרגיה.
- יש להתאים את כלי הקיבול והסירים לגודל אזורי הבישול. יש להקפיד שתחתית כלי



הערכים המצוינים בתוויות המוצר או במסמכים המצורפים אליו התקבלו בתנאי מעבדה לפי התקנים הרלוונטיים. ערכים אלה עשויים להשתנות בהתאם לתנאים התפעוליים והסביבתיים של המוצר.



הנתונים המספריים המופיעים במדריך זה נועדו להמחשה וייתכן שלא יתאימו בדיוק למוצר ברשותך.

סקירה כללית

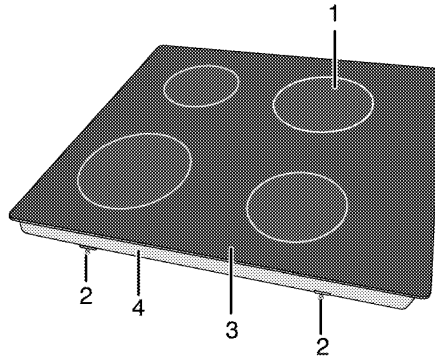

- 1 מבער בישול באינדוקציה
- 2 מהדק הרכבה
- 3 משטח קרמי יוקרה Vitroc ceramic
- 4 מכסה הבסיס

מפרטים טכניים

1N~ 220-240 V (וולט) / 2N~ 380-415 V (הרץ); 50 Hz (וולט)	מתח/תדר
ואט 7200 מקסימום	סה"כ צריכת חשמל
דקות H05V2V2-F 1,5 מ"מ x 5 מ"מ ²	סוג כבל / חתך
52 מ"מ x 580 מ"מ x 510 מ"מ	(עומק/רוחב/גובה) היצוניים ממדים
560 מ"מ (+2) x 490 מ"מ (+2)	(עומק/רוחב) התקנה ממדי
מבערים	
מבער בישול באינדוקציה	אחורי שמאלי
180 מ"מ	ממדים
2000/2300 ואט	הספק חשמלי
מבער בישול באינדוקציה	קדמי שמאלי
180 מ"מ	ממדים
2000/2300 ואט	הספק חשמלי
מבער בישול באינדוקציה	קדמי ימני
145 מ"מ	ממדים
1600/1800 ואט	הספק חשמלי
מבער בישול באינדוקציה	אחורי ימני
210 מ"מ	ממדים
2000/2300 ואט	הספק חשמלי

המפרטים הטכניים עשויים להשתנות ללא הודעה מוקדמת כדי לשפר את איכות המוצר.



סילוק המוצר הישן

מכשירים של פסולת על **WEEE** להנחיית תאימות המוצר פסולת וסילוק (ואלקטרוניים חשמליים)



מוצר זה מציינת להנחיה WEEE של האיחוד האירופי (2012/19/EU) מכשיר זה נושא סמל מיון לפסולת של מכשירים חשמליים ואלקטרוניים (WEEE).

מוצר זה יוצר עם חלקים וחומרים באיכות גבוהה, אשר ניתן לעשות בהם שימוש חוזר והם מתאימים למיחזור. אין לסלק את פסולת המוצר ביחד עם הפסולת הביתית ופסולת מסוגים אחרים בסוף חי השירות שלו. כך את המוצר אל מרכז האיסוף למיחזור ציוד חשמלי ואלקטרוני. היוועץ ברשויות המקומיות כדי ללמוד אודות מרכזי איסוף אלה.

חומרים להגבלת ההנחיה **RoHS** להנחיית תאימות (מסוכנים)

המוצר שרכשת תואם את הנחיית RoHS של האיחוד האירופי (2011/65/EU). הוא אינו מכיל חומרים מזיקים או אסורים המצוינים בהנחיה.

סילוק חומרי האריזה

חומרי האריזה מסוכנים לילדים. שמור את חומרי האריזה במקום בטוח מחוץ להישג ידם של ילדים. חומרי האריזה של המוצר מיוצרים מחומרים שניתן למחזר. סלק אותם בצורה נכונה ומיין אותם בהתאם להוראות לגבי פסולת ממוחזרת. אין לסלק אותם ביחד עם הפסולת הביתית הרגילה.

סילוק המוצר הישן

- שמור את הקופסה המקורית של המוצר כדי להוביל את המוצר בתוכה. ציית להוראות שעל קופסת הקרטון. אם קופסת הקרטון המקורית אינה ברשותך, ארוז את המוצר בחומר אריזה המכיל בועות או בקרטון עבה והדבק אותו היטב בסרט הדבקה.

בדוק את המראה הכללי של המוצר וודא שאין בו נזקים אפשריים שיכלו להיגרם במהלך ההובלה.

- אין להניח עצמים מתכתיים, כמו סכינים, מזלגות, כפות ומכסים, על משטח המבערים, מאחר שאלה יכולים להתחמם.
- המכשיר לא נועד להפעלה באמצעות קוצב זמן חיצוני או מערכת נפרדת לשליטה מרחוק.
- לחץ האדים המצטבר עקב הלחות על משטח הכיריים או בתחתית הסיר יכול לגרום לתזוזת הסיר. לכן ודא שמשטח התנור ותחתית הסירים יבשים תמיד.
- המבערים החשמליים מצוידים בטכנולוגיית "אינדוקציה". כדי שמבערי האינדוקציה, המתאפיינים בחיסכון בזמן וכסף, יפעלו, יש להשתמש בהם עם סירים המתאימים לבישול באינדוקציה. ראה מידע כללי על בישול, עמוד 11, בחירת הסירים.
- מאחר שמבערי האינדוקציה יוצרים שדה מגנטי, הם יכולים לגרום להשפעות מזיקות בקרב אנשים המשתמשים בהתקנים כמו משאבת אינסולין או קוצב לב.
- אל תשים מוצרים אלקטרוניים כגון טלפונים ניידים, טאבלטים, מחשבים על סיר האינדוקציה. המוצר שלך עלול להיפגע.
- **אזהרה:** השתמש רק במגיני הכיריים שעוצבו על ידי יצרן מכשיר הבישול או שצוינו על ידי יצרן המכשיר בהוראות השימוש כמגינים מתאימים או במגיני הכיריים הכלולים באריזת המכשיר.
- שימוש במגינים בלתי ראויים עלול לגרום לתאונות.
- לצורך שמירה על אמינות המוצר ומניעת שריפה:
 - ודא שהתקע מתאים לשקע ואינו גורם לניצוץ.
 - אין להשתמש בכבל פגום או חתוך או בכבל מאריך, אלא רק בכבל המקורי.
 - ודא שהשקע שאליו מחובר המכשיר אינו רטוב או לך.
- שימוש מיועד
 - מוצר זה נועד לשימוש ביתי. שימוש מסחרי אינו קביל.
 - **זהירות:** זהירות: מכשיר זה נועד לבישול בלבד. אין להשתמש בו למטרות אחרות, כמו חימום החדר, למשל.
 - היצרן לא יהיה אחראי לנזק כלשהו שייגרם כתוצאה משימוש או מטיפול שגויים.
- בטיחות לילדים
 - **אזהרה:** חלקים נגישים עלולים להתחמם במהלך השימוש. יש להרחיק ילדים קטנים מהתנור.
 - חומרי האריזה מסוכנים לילדים. יש להרחיק את חומרי האריזה מילדים. יש לסלק את כל חלקי האריזה בהתאם לתקני איכות הסביבה.
 - מוצרי השמל מסוכנים לילדים.
 - הרחק ילדים מהמוצר כשהוא פועל ואל תרשה להם לשחק במוצר.
 - אין להניח מעל המכשיר פריטים שילדים יכולים להגיע אליהם.

- אם ככל החשמל של המוצר ניזוק , הוא יוחלף על ידי היצרן, סוכן השירות של היצרן או איש מקצוע מוסמך, וזאת כדי למנוע סיכון אפשרי.
- יש להתקין את המכשיר באופן שניתן יהיה לנתקו לחלוטין מרשת החשמל. ההפרדה תסופק על ידי תקע, או מתג המובנה להתקנה חשמלית מקובעת, בהתאם לתקנות הבנייה.
- עבודה כלשהי בציוד חשמל ובמערכות גז תבוצע אך ורק על ידי אנשים מוסמכים ומורשים.
- במקרה של נזק כלשהו, כבה את המוצר ונתק אותו מהחשמל. לשם כך, נתק את הנתיך בבית.
- ודא שנתוני הנתיך תואמים למוצר. בטיחות המוצר
- **אזהרה:** המכשיר והחלקים הנגישים שלו מתחממים במהלך השימוש. יש להימנע ממגע בגופי החימום. יש להרחיק מהמכשיר ילדים בני 8 ומטה, אלא אם כן הם נמצאים בהשגחה מתמדת.
- אין להשתמש במוצר תחת השפעת אלכוהול או סמים, כאשר כושר השיפוט והקואורדינציה שלך לקויים.
- היזהר כשאתה משתמש במשקאות חריפים בתבשילים שלך. האלכוהול מתנדף בטמפרטורות גבוהות ועלול לגרום לשריפה, מאחר שהוא יכול להתלקח כשהוא בא במגע עם משטחים חמים.
- אין להציב חומרים דליקים קרוב למוצר, מאחר שצדיו עשויים להתחמם במהלך השימוש. יש להקפיד שלא לחסום את חריצי האוורור.
- אין להשתמש בקיטור לניקוי המכשיר, מכיוון שהוא עלול לגרום להתחשמלות.
- אזהרה:** בישול בשומן או בשמן על כיריים ללא השגחה יכול להיות מסוכן ועלול לגרום לשריפה. אל תנסה לכבות שריפה במים, אלא כבה את המכשיר ולאחר מכן כסה את הלהבה, לדוגמה במכסה או בשמיכת אש.
- זהירות:** יש להשגיח על תהליך הבישול. יש להשגיח ברציפות על תהליך בישול קצר.
- אזהרה:** סכנת שריפה: אין לאחסן פריטים על משטחי הבישול.
- אזהרה:** אם המשטח סדוק, כבה את המכשיר כדי למנוע אפשרות של התחשמלות.
- במקרה של שבירת זכוכית המבער : כבה מיד את כל המבערים וכן כל גוף חימום חשמלי, ובודד את המכשיר ממערכת אספקת החשמל . אין לגעת במשטח המכשיר. אין להשתמש במכשיר.
- לאחר השימוש, כבה את גוף החימום של המבער באמצעות לחצן הבקרה ואל תסתמך על החיישן לזיהוי סירים.

- סעיף זה מכיל הוראות בטיחות שיעזרו לך להתגונן מפני סיכון לגרימת נזק גופני או נזק לרכוש. אי ציות להוראות אלה יגרור ביטול תוקף של כל סוגי האחריות. בטיחות כללית
 - מכשיר זה נועד לשימוש על ידי ילדים מגיל 8 ואילך וכן על ידי אנשים בעלי יכולת פיזית ירודה או בעלי לקויות חישתיות או שכליות או חסרי ניסיון או ידע הולמים, אם הם משתמשים במכשיר בצורה בטוחה בהשגחתו ובהנחייתו של אדם מבוגר ומבינים את הסכנות הכרוכות בשימוש במכשיר.
 - אסור לילדים לשחק במכשיר. אסור לילדים לנקות או לבצע תחזוקת משתמש ללא השגחה.
 - המכשיר לא נועד לשימוש על ידי אנשים או ילדים בעלי יכולת פיזית ירודה או בעלי לקויות חישתיות או שכליות או חסרי ניסיון או ידע הולמים, אלא אם כן הם משתמשים במכשיר תחת השגחתו או לפי הוראתו של אדם האחראי לבטיחותם.
 - אין להרשות לילדים לשחק במכשיר.
 - אם המוצר נמסר למישהו אחר לשימוש אישי או לשימוש כמוצר משומש, יש למסור יחד אתו גם את המדריך למשתמש, תוויות המוצר ומסמכים וחלקים רלוונטיים אחרים.
 - את פעולות ההתקנה והתיקון יבצעו נציגי שירות מורשים. היצרן לא יישא באחריות לנזקים כתוצאה מפעולות שנעשו על ידי גורמים בלתי מוסמכים. פעולות אלה יגרמו לביטול האחריות. קרא בעיון את ההוראות לפני ההתקנה.
 - אין להפעיל את המוצר אם הוא פגום או אם נגרם לו נזק בולט לעין.
 - ודא שכפתורי הפונקציות של המוצר מכובים לאחר כל שימוש.
- בטיחות בחשמל
- אם קיימת תקלה במוצר, יש להפעילו אך ורק לאחר שתוקן על ידי נציג שירות מוסמך. קיימת סכנת התחשמלות!
 - חבר את המוצר לשקע/קו מוארק כאשר המתח וההגנה הם על פי המצוין בטבלה" מפרטים טכניים". בעת השימוש במוצר, עם שנאי או בלעדיו, יש להקפיד על התקנת כבל הארקה על ידי חשמלאי מוסמך.
 - החברה שלנו לא תהיה אחראית לבעיות שיתעוררו כתוצאה משימוש במוצר ללא התקנת כבל הארקה בהתאם לתקנות המקומיות.
 - אין לשטוף את המוצר על ידי התזת מים מעליו או הרטבתו במים! קיימת סכנת התחשמלות!
 - יש לנתק את המוצר מהחשמל במהלך פעולות התקנה, תחזוקה, ניקוי ותיקון.

10	3 הכנה	1 הוראות ואזהרות חשובות לשמירה על
10	עצות לחיסכון באנרגיה	4 הבטיחות ועל איכות הסביבה
10	שימוש ראשון	4 בטיחות כללית
10	ניקוי המכשיר בפעם הראשונה	4 בטיחות בחשמל
11	4 כיצד להשתמש בכיריים	5 בטיחות המוצר
11	מידע כללי על בישול	6 שימוש מיועד
12	שימוש בכיריים	6 בטיחות לילדים
12	לוח בקרה	7 סילוק המוצר הישן
18	5 תחזוקה וטיפול	7 סילוק חומרי האריזה
18	מידע כללי	7 סילוק המוצר הישן
18	ניקוי הכיריים	8 2 מידע כללי
19	6 איתור תקלות	8 סקירה כללית
		8 מפרטים טכניים

קרא תחילה מדריך למשתמש זה!

לקוח יקר,

תודה שהעדפת מוצר מתוצרת Beko. אננו מקווים שתפיק את התוצאות הטובות ביותר מהמוצר, אשר יוצר באיכות גבוהה ובטכנולוגיה החדשנית ביותר. לכן, קרא בעיון את כל המדריך למשתמש, כולל כל המסמכים הנלווים אליו, לפני שתשתמש במוצר ושומר אותו בהישג יד לעיון בעתיד. אם אתה מעביר את המוצר למישהו אחר, מסור אותו יחד עם מדריך זה. פעל בהתאם לכל האזהרות והמידע המופיעים במדריך למשתמש. זכור כי מדריך למשתמש זה מתאים גם למספר דגמים אחרים. ההבדלים בין הדגמים יזוהו במדריך.

הסברים על הסמלים

הסמלים הבאים משמשים לאורך המדריך למשתמש הזה:



מידע חשוב או עצות שימושיות לגבי השימוש.



אזהרה לגבי מצבים מסוכנים שעלולים לפגוע בחיי אדם וברכוש.



אזהרה מפני התחשמלות.



אזהרה מפני סכנת שריפה.



אזהרה מפני משטחים חמים.

Arçelik A.Ş.

Karaağaç caddesi No:2-6
34445 Sütlüce/Istanbul/TURKEY

Made in TURKEY



beko

כיריים מובנים
מדריך למשתמש

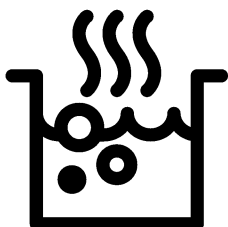

HII64400MT

HE

185.2620.50/R.AD/29.12.2020/2-2

7757186327