

beiko

Стиральная машина

Инструкция по эксплуатации

Кір жуғыш машина

Пайдалану бойынша нұсқаулық



WSRE7H636SBW
WSRE7H636BBW

Прочитайте эту инструкцию перед началом эксплуатации.

Уважаемый покупатель!

Спасибо за то, что отдали предпочтение продукции компании ВЕКО. Надеемся, что ваша высококачественная машина, изготовленная с применением самых современных технологий, будет демонстрировать наилучшие результаты эксплуатации. Для этого перед началом эксплуатации внимательно прочитайте эту инструкцию и всю сопутствующую документацию и используйте его в дальнейшем в качестве справочника. При передаче машины другому лицу передайте и эту инструкцию. Придерживайтесь всех предупреждений и информации, содержащихся в инструкции.

Эта инструкция по эксплуатации может применяться для нескольких моделей. Различия между моделями указаны в инструкции.

Условные обозначения

В данной инструкции используются следующие условные обозначения.



Важная информация или полезные советы по эксплуатации.



Предупреждение об опасности травмирования или повреждения имущества.



Предупреждение об опасности поражения электрическим током.



Упаковка стиральной машины изготовлена из материалов, подлежащих вторичной переработке, в соответствии с местными нормами и правилами по охране окружающей среды.



В этом разделе содержатся правила техники безопасности, соблюдение которых позволит избежать травмирования или материального ущерба. При несоблюдении этих правил все гарантийные обязательства аннулируются.

1.1. Общие правила техники безопасности

- Допускается использование данного изделия детьми старше 8 лет и лицами с ограниченными физическими, сенсорными и интеллектуальными возможностями, либо не имеющими опыта и знаний, только в том случае, если они находятся под присмотром или руководством относительно безопасного использования устройства и связанных с этим рисков. Не разрешайте детям играть с изделием.
- Не допускать детей младше трех лет без постоянного присмотра взрослых.
- Не устанавливайте машину на ковровом покрытии. Недостаточная вентиляция под днищем машины может привести к перегреву электрических деталей и проблемам в работе изделия.
- Не пользуйтесь неисправным изделием, пока не обратитесь в фирменный сервисный центр для проведения ремонта. Это может привести к поражению электрическим током!
- В данном изделии предусмотрено возобновление работы при восстановлении подачи электроэнергии после перерыва. Для отмены выполнения программы следуйте указаниям в разделе «Отмена программы».
- Это устройство следует подключать к розетке с заземлением, защищенной предохранителем на 16 А. Обязательно установите заземление. Заземление должен выполнять квалифицированный электрик. При отсутствии заземления, выполненного в соответствии с местными правилами, компания-изготовитель снимает в себя всякую ответственность по возмещению ущерба.
- Шланг подачи воды и сливной шланг должны быть надежно закреплены и не иметь повреждений для предотвращения протечек.
- Не открывайте дверцу загрузочного люка и не извлекайте фильтр, если в барабане есть вода. При несоблюдении этого условия возникает опасность затопления и получения ожогов от горячей воды.
- Не пытайтесь открыть дверцу загрузочного люка, когда она заблокирована. Дверцу загрузочного люка можно открывать

через несколько минут после окончания программы стирки. Попытка открыть заблокированную дверцу может привести к повреждению дверцы и замка.

- Отключайте машину от электрической сети, когда она не используется. Закройте водопроводный кран шланга подачи воды.
- Запрещается мыть машину струей воды. Это может привести к поражению электрическим током!
- Не прикасайтесь влажными руками к вилке шнура питания. Извлекая вилку из розетки, не тяните за шнур; беритесь только за вилку.
- Используйте только те моющие средства и добавки, которые предназначены для автоматических стиральных машин.
- Следуйте указаниям на этикетках одежды и белья, а также инструкциям на упаковке моющих средств.
- Перед выполнением установки, технического обслуживания, ремонта или мытья машины обязательно отключите ее от электрической сети.
- Работы по установке и ремонту машины должны выполнять только **специалисты фирменного сервисного центра**. Компания-изготовитель не несет ответственности за ущерб, возникший в результате выполнения работ лицами, не имеющими на то права.
- Во избежание возможных рисков в случае повреждения шнура питания его должен заменить производитель, его представитель по сервису, лицо, имеющее аналогичную квалификацию (предпочтительно электрик), или лицо, уполномоченное изготовителем.

1.2. Использование по назначению

- Данное изделие предназначено для бытового применения. Запрещается применять изделие в коммерческих целях, а также не по прямому назначению.
- Изделие можно использовать только для стирки и полоскания одежды и белья, имеющих соответствующую маркировку.
- Компания-изготовитель не несет ответственности за ущерб, возникший в результате неправильного применения или транспортировки.
- Проектный срок службы изделия составляет 10 лет. В течение этого срока для обеспечения надежной работы изделия компания-изготовитель предоставляет фирменные запасные части.

1.3. Безопасность детей

- Упаковочные материалы представляют опасность для детей. Храните упаковочные материалы в безопасном месте, недоступном для детей.
- Электроприборы представляют опасность для детей. Не подпускайте детей к работающей машине. Следите за тем, чтобы они не повредили машину. Используйте блокировку от детей для предотвращения вмешательства в работу машины.
- Уходя из помещения, где установлена машина, обязательно закрывайте дверцу загрузочного люка.
- Храните моющие средства и добавки в безопасном месте, недоступном для детей, закрывая крышку контейнера моющего средства или запечатывая его упаковку.

1.4. Утилизация упаковки



Упаковка прибора изготовлена из сырья, подлежащего вторичной переработке, в соответствии с государственными законами об охране окружающей среды. Не выбрасывайте упаковочные материалы вместе с бытовыми или другими отходами. Отнесите упаковочные материалы в специально определенные места (площадки), организованные для целей сбора и накопления отходов. Упаковку необходимо складировать отдельно по видам отходов и группам, однородных отходов (раздельное накопление). Например, упаковочную пленку необходимо складировать в контейнер предназначенный для сбора пластиковых отходов или для сбора отходов подлежащих вторичной переработке и т.д.. Конкретные требования к местам временного накопления отходов (в том числе виды обозначений контейнеров) можно найти в региональных документах.

1.5. Утилизация старого изделия

- Это изделие было произведено из высококачественных деталей и материалов, которые подлежат повторному использованию и переработке. Поэтому не выбрасывайте изделие с обычными бытовыми отходами после завершения его эксплуатации. Сдайте его на специальный пункт утилизации отходов электрического и электронного оборудования. О

местонахождении ближайшего пункта сбора отходов вы можете узнать у местных властей. Способствуйте защите окружающей среды, пользуясь продукцией из переработанных материалов. Перед утилизацией изделия необходимо обрезать шнур питания и сломать замок дверцы загрузочного люка, чтобы исключить возможную опасность для детей.

1.6 Соответствие Директиве ЕС об утилизации электрического и электронного оборудования (WEEE) и утилизация вышедшего из употребления оборудования:



Данное изделие соответствует Директиве ЕС об утилизации электрического и электронного оборудования (2012/19/EU). Данное изделие имеет маркировку, указывающую на утилизацию его как электрического и электронного оборудования (WEEE).

1.7. Соответствие ТР ЕАЭС 037 и Директиве ЕС по ограничению использования вредных веществ

Стиральная машина соответствует Техническому регламенту ТР ЕАЭС 037 «Об ограничении применения опасных веществ в изделиях электротехники и радиоэлектроники» и Директиве ЕС по ограничению использования вредных веществ (2011/65/EU). Она не содержит вредных и запрещенных материалов, указанных в Директиве и регламенте.

2.1. Общий вид

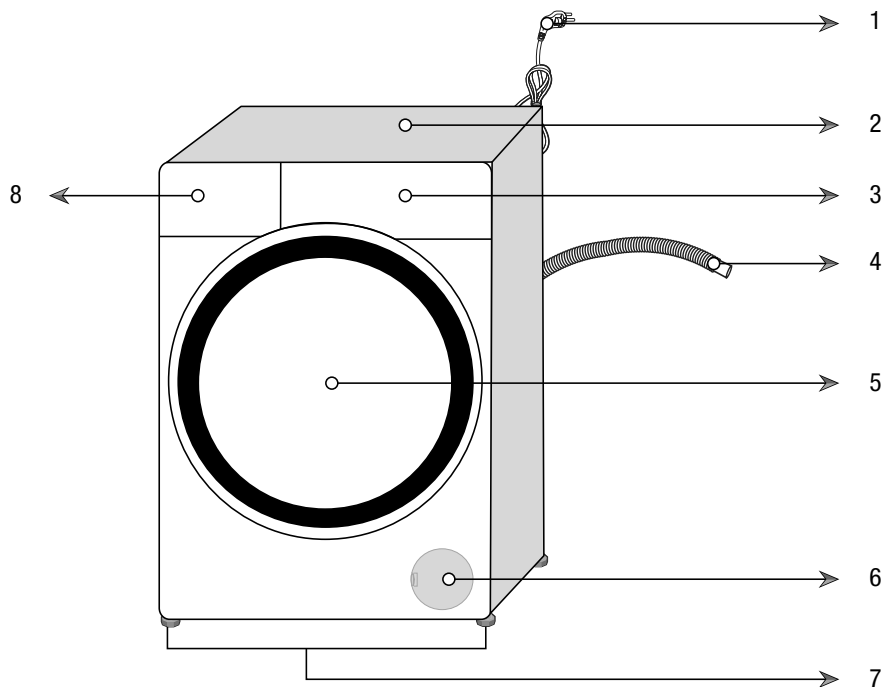

- 1- Шнур питания
- 2- Верхняя панель
- 3- Панель управления
- 4- Сливной шланг

- 5- Дверца загрузочного люка
- 6- Крышка фильтра
- 7- Регулируемые ножки
- 8- Распределитель моющих средств

2.2. Содержимое упаковки

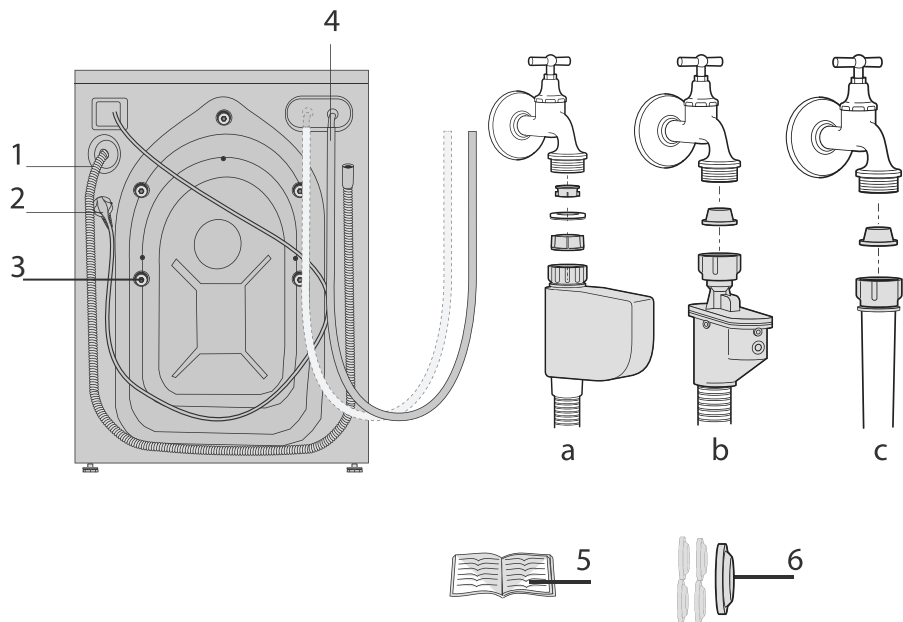





- 1- Сливной шланг
- 2- Шнур питания
- 3- Транспортировочные предохранительные болты *
- 4- Шланг подачи водопроводной воды (один из следующих типов фильтров используется для подсоединения шланга подачи водопроводной воды.)
 - a- Электронное перекрытие воды
 - b- Механическое перекрытие воды
 - c- Стандарт
- 5- Инструкция по эксплуатации
- 6- Узел пластмассовой заглушки

* В зависимости от модели вашей машины количество транспортировочных предохранительных болтов может отличаться.

2.3. Технические характеристики

Модель	WSRE7H636SBW	WSRE7H636BBW
Макс. загрузка сухого белья (кг)	7,5	7,5
Высота (см)	84	84
Ширина (см)	60	60
Глубина (см)	45	45
Вес нетто (±4 кг)	62	62
Электропитание (В/Гц)	230 V / 50Hz	230 V / 50Hz
Ток (А)	10	10
Потребляемая мощность (Вт)	2200	2200
Макс. скорость отжима (об./мин.)	1200	1200
Энергопотребление в режиме ожидания (Вт)	1.00	1.00
Энергопотребление в выключенном состоянии (Вт)	0.25	0.25
Класс энергетической эффективности	A	A

	В связи с совершенствованием изделия технические характеристики могут быть изменены без предварительного уведомления.
	Рисунки в данной инструкции носят схематический характер и могут не вполне соответствовать конкретному изделию.
	Данные, указанные на этикетках изделия и в сопроводительной документации, получены в лабораторных условиях согласно соответствующим стандартам. Эти данные могут отличаться в зависимости от условий эксплуатации изделия.
	Класс энергоэффективности, указанный на панели управления, соответствует классу энергоэффективности Европейского Союза.

Для установки изделия обратитесь в ближайший фирменный сервисный центр. Прежде чем обращаться в фирменный сервисный центр, ознакомьтесь с инструкцией по эксплуатации и проверьте возможность подключения изделия к электросети, водопроводу и канализации. При необходимости обратитесь к квалифицированному электрику или сантехнику для выполнения необходимых подготовительных работ.

	Подготовка места для установки изделия, в том числе подготовка электрической сети, водопровода и канализации к подключению изделия, является обязанностью покупателя.
	ПРЕДУПРЕЖДЕНИЕ: Установку изделия и подключение его к электрической сети должны выполнять специалисты фирменного сервисного центра. Компания-изготовитель не несет ответственности за ущерб, возникший в результате выполнения работ лицами, не имеющими на то права.
	ПРЕДУПРЕЖДЕНИЕ: Перед установкой необходимо выполнить осмотр изделия на наличие дефектов. Если таковые имеются, не устанавливайте изделие. Поврежденные изделия могут стать причиной несчастного случая.
	Не допускайте перегибов, заземления или повреждения шнура электропитания, заливного и сливного шлангов при перемещении изделия на место во время установки или чистки.

3.1. Поэтапная установка

ШАГ 1. Выбор места для установки

- Для оптимальной производительности машину следует устанавливать на твердом полу. Не устанавливайте прибор на ковровом покрытии с длинным ворсом или подобных поверхностях. Деревянные полы, возможно, потребуются укрепить, чтобы снизить уровень вибрации и/или вероятность неравномерной загрузки. Ковровые покрытия и кафельные полы не устойчивы к вибрации, и стиральная машина может несколько смещаться во время отжима.
- В случае установки на стиральную машину сушильного автомата общий вес приборов при полной загрузке составляет около 180 кг, поэтому их следует устанавливать только на ровном твердом полу, способном

- выдержать такую нагрузку.
- Не ставьте прибор на шнур питания.
- Не устанавливайте прибор в помещениях, где температура может опускаться ниже 0°C. Прибор должен быть защищен от воздействия прямых солнечных лучей.
- Между прибором и другой мебелью должен оставаться зазор не менее 1 см.

ШАГ 2. Удаление упаковочных материалов

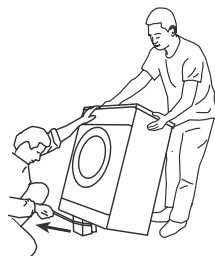

Чтобы удалить упаковочные материалы, наклоните машину назад и потяните за ленту.



ПРЕДУПРЕЖДЕНИЕ: Упаковочные материалы могут представлять опасность для детей. Утилизируйте все упаковочные материалы (пластиковые и полистироловые пакеты и т.п.), поместив в недоступное для детей место.

ШАГ 3. Удаление транспортировочных креплений



ПРЕДУПРЕЖДЕНИЕ: Не снимайте транспортировочные крепления, пока не удалите упаковочные материалы.



Перед эксплуатацией стиральной машины выньте транспортировочные болты!

Несоблюдение этого условия приведет к поломке машины.

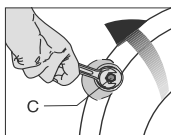

Ослабьте болты гаечным ключом, чтобы они свободно вращались (С).

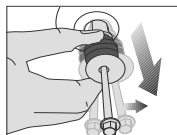

Осторожно поверните и выньте предохранительные транспортировочные болты.

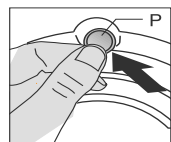

Закройте отверстия на задней стенке пластиковыми заглушками, которые находятся в пакете с инструкцией по эксплуатации. (P)



Сохраните предохранительные транспортировочные болты на случай, если стиральную машину понадобится перевозить.



Запрещается перевозить изделие, если предохранительные транспортировочные болты не установлены.

ШАГ 4. Регулировка ножек



ПРЕДУПРЕЖДЕНИЕ: Чтобы стиральная машина работала тихо и без вибрации, она должна стоять ровно и устойчиво. Выровняйте машину, отрегулировав высоту ножек. Если этого не сделать, машина может сдвинуться со своего места, что приведет к повышенной вибрации и повреждениям.

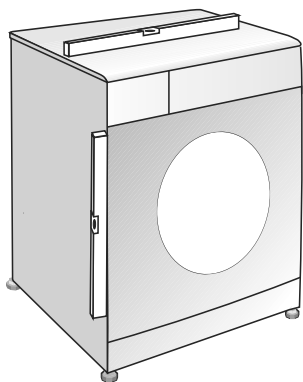

1. Вручную ослабьте контргайки на ножках.

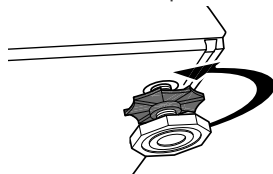

2. Отрегулируйте высоту ножек, чтобы машина стояла ровно и устойчиво.

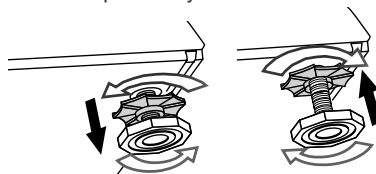

3. Затем вручную затяните все контргайки.

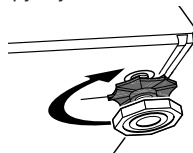

ПРЕДУПРЕЖДЕНИЕ: Не используйте для ослабления контргаек какие-либо инструменты, чтобы не повредить их.

ШАГ 5. Подключение к водопроводу



Для нормальной работы машины давление в системе подачи воды должно быть в пределах от 1 до 10 бар (0,1 - 1 МПа). При этом расход воды при полностью открытом кране составит 10-80 литров воды в минуту. Если в водопроводе более высокое давление, необходимо установить редуцирующий клапан.



Если предполагается использовать изделие с двумя водоприемными патрубками как изделие с одним подводом воды (**холодной**), следует установить заглушку на впускной клапан горячей воды (это относится к изделиям, которые комплектуются заглушкой).



ПРЕДУПРЕЖДЕНИЕ: Модели с одним патрубком для подачи воды не следует подключать к крану горячей воды. В этом случае либо будет испорчено белье, либо сработает система защиты и машина перестанет работать.



ПРЕДУПРЕЖДЕНИЕ: Не используйте для новой стиральной машины заливные шланги, бывшие в употреблении. Это может стать причиной появления пятен на белье.

1. Затяните все гайки вручную. Не используйте для затяжки гаек гаечный ключ.

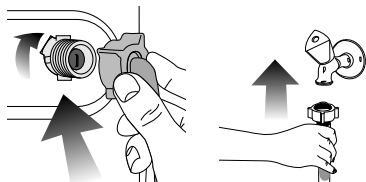

2. После подсоединения шлангов полностью откройте краны для проверки мест подсоединения на наличие протечек. В случае протечки закройте кран и отвинтите гайку. Проверьте прокладку и тщательно затяните гайку еще раз. Во избежание возможных протечек и связанного с этим ущерба закрывайте краны, когда машина не используется.

ШАГ 6. Слив воды

- Конец сливного шланга следует подсоединить непосредственно к канализации или вывести в раковину.



ПРЕДУПРЕЖДЕНИЕ: Если во время слива шланг вырвется из места подсоединения, вода может разлиться по всему дому. Кроме того, существует опасность ожогов, поскольку температура воды может быть очень высокой! Во избежание таких ситуаций, а также для обеспечения нормальной работы систем подачи и слива воды, надежно закрепите конец сливного шланга.

- Шланг следует крепить на высоте от 40 см до 100 см.
- Если проложить шланг на высоте менее 40 см от уровня пола с последующим подъемом, слив воды будет затруднен, и белье будет оставаться мокрым. Поэтому следует соблюдать параметры высоты, указанные на рисунке.

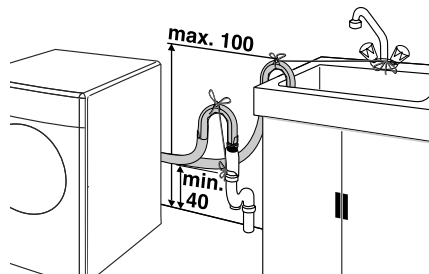

- Для предотвращения попадания грязной воды обратно в стиральную машину и обеспечения беспрепятственного слива конец шланга не следует погружать в сливное отверстие глубже, чем на 15 см. Если шланг слишком длинный, его нужно обрезать.
- Следите за тем, чтобы сливной шланг был проложен без перегибов и ничем не прижат, а конец сливного шланга не был скручен.
- Если шланг слишком короткий, нарастите его фирменным удлинительным шлангом. Общая длина шланга не должна превышать 3,2 м. Во избежание протечек воды для сращивания сливного шланга и удлинительного шланга следует использовать соответствующий хомут.

ШАГ 7. Подключение к электрической сети

Это устройство следует подключать к розетке с заземлением, защищенной предохранителем на 16 А. При отсутствии заземления, выполненного в соответствии с местными правилами, компания-изготовитель снимает с себя всякую ответственность по возмещению ущерба.

- Подключение должно осуществляться в соответствии с местными нормами и правилами.
- Прибор следует устанавливать таким образом, чтобы место подключения шнура питания к электросети было легкодоступным.
- Если в вашем доме установлен предохранитель или автоматический выключатель, рассчитанный на ток меньше 16 А, обратитесь к квалифицированному электрику для установки предохранителя на 16 А.

- Напряжение в сети должно соответствовать напряжению, указанному в разделе «Технические характеристики».
- Запрещается подключение изделия к сети электропитания с помощью удлинителей или розеток с несколькими гнездами.



ПРЕДУПРЕЖДЕНИЕ: Замену поврежденного шнура питания должен производить только специалист фирменного сервисного центра.

Транспортировка изделия

1. Перед транспортировкой отключите изделие от электрической сети.
2. Отсоедините заливной и сливной шланги.
3. Слейте воду, оставшуюся в устройстве. См. 6.5.
4. Установите транспортировочные болты в порядке, обратном их снятию см. 3(шаг 3).











































Запрещается перевозить изделие, если предохранительные транспортировочные болты не установлены.

4 Подготовка к стирке

4.1. Сортировка белья

- Рассортируйте белье по типу ткани, цвету, степени загрязнения и допустимой температуре стирки.
- Следуйте указаниям на этикетках одежды и белья.

СИМВОЛЫ СТИРКИ БЕЛЬЯ											
 СТИРКА	Символы машинной стирки										
	Температура воды	Максимум	95°C	70°C	60°C	50°C	40°C	30°C			
	Символ(ы)										
 СУШКА	Символы сушки										
	Настройки сушки										
		При любой температуре	При высокой температуре	При средней температуре	При низкой температуре	Без нагрева	Повесьте, чтобы высушить	Разложите, чтобы высушить	Повесьте влажным, чтобы высушить	Разложите в тени, чтобы высушить	Химическая чистка разрешена
 ГЛАДИТЬ	Гладить -										
	Сухим утюгом или с паром	Гладить при высокой температуре		Гладить при средней температуре	Гладить при низкой температуре	Не гладить		Гладить без пара			
	Максимальная температура	200 °C		150 °C	110 °C						
 ОТБЕЛИТЕЛЬ											
		Все отбеливатели применимы			Можно применить отбеливатель (гипохлорит натрия)	Отбеливание не допускается	Допускается использование только отбеливателей, не содержащих хлор				

4.2. Подготовка белья к стирке

- Белье с металлическими элементами (например, бюстгалтеры на косточках, пряжки ремней и металлические пуговицы) может повредить машину. Перед стиркой снимите металлические детали или вложите белье в сетчатый мешочек или наволочку.
- Достаньте из карманов все предметы (монеты, ручки, скрепки и т.п.), выверните их и очистите. Наличие посторонних предметов может привести к повреждению машины или к сильному шуму во время работы.
- Сложные мелкие вещи (детские носочки, нейлоновые чулки и т.п.) в сетчатый мешочек или наволочку.
- Гардины следует помещать в барабан в расправленном виде. Перед стиркой снимите с них крепления.
- Застегните молнии, пришейте ослабленные пуговицы, заштопайте дыры и зашейте разрывы.
- Для стирки изделий с этикетками «машинная стирка» или «ручная стирка» используйте только соответствующие программы.
- Не стирайте вместе цветное и белое белье. Новое цветное белье может сильно линять. Стирайте его отдельно.

- Не стирайте вместе цветное и белое белье. Новое цветное белье может сильно линять. Стирайте его отдельно.
- Перед стиркой необходимо соответствующим образом обработать сильно загрязненные места и пятна. В сомнительных случаях обратитесь в химчистку.
- Используйте только такие средства для подкрашивания или восстановления цвета и моющие средства, которые подходят для машинной стирки. Обязательно соблюдайте инструкции на упаковке.
- Стирайте брюки и тонкое белье, вывернув наизнанку.
- Изделия из ангорской шерсти перед стиркой поместите на несколько часов в морозильную камеру. Это уменьшит скатывание шерсти.
- Белье, сильно загрязненное мукой, известью, сухим молоком и т.п., перед загрузкой в машину следует вытряхнуть. Со временем загрязнения такого рода могут накопиться на внутренних компонентах машины и стать причиной ее повреждения.

4.3. Рекомендации по экономии электроэнергии

Эти рекомендации помогут вам стирать экономно, не загрязняя окружающую среду.

- Загружайте в машину максимальное количество белья для выбранной программы, но не перегружайте машину (см. «Таблицу выбора программ и энергопотребления»).
- Строго соблюдайте инструкции, приведенные на упаковке моющего средства.
- Стирайте слабо загрязненное белье при низкой температуре.
- Для стирки небольшого количества слабо загрязненного белья используйте короткие программы.
- Используйте замачивание и стирку при высокой температуре только для сильно загрязненного белья или белья с пятнами.
- Если вы планируете сушить белье в сушильном автомате, установите максимально допустимую скорость отжима.
- Соблюдайте рекомендации по количеству моющего средства, указанные на его упаковке. Не используйте больше порошка, чем требуется.

4.4 Первое включение

Перед началом эксплуатации изделия выполните все необходимые процедуры подготовки, описанные в разделах «Установка» и «Важные инструкции по технике безопасности и охране окружающей среды».

Чтобы подготовить стиральную машину для стирки белья, запустите программу «Очистка барабана». Если в машине отсутствует такая программа, примените метод, описанный в пункте 6.2.



Используйте только те моющие средства, которые предназначены для стиральных машин.



В стиральной машине может оставаться немного воды, использовавшейся в процессе контроля качества на предприятии-изготовителе. Это не представляет опасности для машины.

4.5. Правильный объем загрузки

Максимальный объем загрузки зависит от типа белья, степени загрязнения и используемой программы стирки.

Машина автоматически регулирует объем воды в соответствии с весом загруженного белья.



ПРЕДУПРЕЖДЕНИЕ.

Используйте сведения, приведенные в «Таблице выбора программ и энергопотребления». Превышение допустимого объема загрузки приведет к ухудшению качества стирки, а также к повышенной вибрации и шуму во время работы машины.

Тип белья	Вес (г)
Купальный халат	1200
Салфетка	100
Пододеяльник	700
Простыня	500
Наволочка	200
Скатерть	250
Полотенце	200
Полотенце для рук	100
Вечернее платье	200
Нижнее белье	100
Мужской рабочий комбинезон	600
Мужская сорочка	200
Мужская пижама	500
Блузы	100

4.6 Загрузка белья

- 1 Откройте дверцу загрузочного люка.
- 2 Расправьте белье и загрузите его в машину, не сжимая.
- 3 Закройте дверцу и прижмите ее, чтобы раздался щелчок замка. Следите, чтобы белье не защемило дверцей.



Во время выполнения программы дверца загрузочного люка блокируется. Дверцу можно открыть только через некоторое время после завершения программы.



ПРЕДУПРЕЖДЕНИЕ. Если белье распределено в барабане неправильно, это может привести к повышенной вибрации и шуму во время работы машины.

4.7 Использование моющего средства и кондиционера



При использовании моющего средства, кондиционера, крахмала, красителя для тканей, отбеливателя или средства для удаления известковой накипи строго следуйте инструкциям изготовителя на упаковке моющего средства по применению и дозировке. Используйте дозирующую чашку, если таковая имеется.

Распределитель моющих средств

Распределитель моющих средств имеет три отделения:

- (1) для замачивания
- (2) для основной стирки
- (3) для кондиционера
- (*) кроме того, в отделении для кондиционера есть сифон.

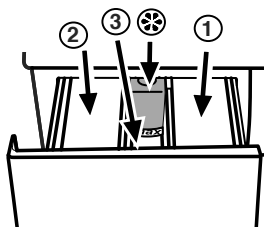

Моющее средство, кондиционер и прочие средства для стирки

- Перед запуском программы стирки загрузите моющее средство (отделение «2») и кондиционер (при необходимости).
- Не оставляйте распределитель моющих средств открытым во время выполнения программы стирки!
- Если используется программа без замачивания, не загружайте моющее средство в отделение для замачивания (отделение «1»).
- При использовании программы с замачиванием не загружайте в отделение

для замачивания жидкие моющие средства (отделение «1»).

- Не выбирайте программу с замачиванием, если используется моющее средство в специальном мешочке или распределяющем шарике. Поместите моющее средство в специальный мешочек или распределяющий шарик в барабан машины среди белья.
- При использовании жидкого моющего средства поместите его в отделение для основной стирки в дозирующей емкости (отделение «2»).

Выбор моющего средства

Выбор типа моющего средства зависит от типа и цвета ткани.

- Для цветного и белого белья следует использовать разные моющие средства.
- Для белья, требующего бережного обращения, следует использовать только специальные моющие средства (жидкие средства, средства для шерсти и т.д.).
- Для стирки изделий из темных тканей и лоскутных одеял рекомендуется использовать жидкие моющие средства.
- Для стирки шерстяных изделий следует использовать моющие средства, предназначенные специально для шерсти.



ПРЕДУПРЕЖДЕНИЕ. Используйте только те моющие средства, которые специально предназначены для стиральных машин.



ПРЕДУПРЕЖДЕНИЕ. Не используйте мыльный порошок.

Дозировка моющих средств

Дозировка моющего средства зависит от количества белья, степени загрязнения и жесткости воды.

- Не превышайте дозировку, рекомендованную на упаковке моющего средства, во избежание повышенного пенообразования, некачественного полоскания, а также для экономии средств и, в конечном итоге, для защиты окружающей среды.
- Для стирки небольшого количества слабо загрязненного белья используйте меньшее количество моющего средства.

Использование кондиционеров

Кондиционер следует загружать в соответствующее отделение распределителя моющих средств.

- Не добавляйте кондиционер в отделение распределителя выше отметки максимального уровня (> max <).
- Если кондиционер утратил текучесть, перед добавлением в распределитель разбавьте его водой.

Подготовка к стирке

Использование жидких моющих средств Если стиральная машина оснащена заслонкой дозатора для жидких моющих средств с выдвигающим механизмом:

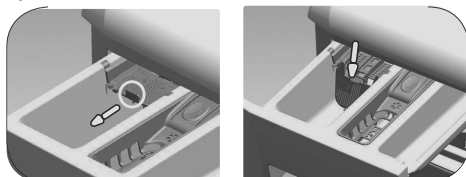

Если вы хотите использовать жидкое моющее средство, потяните заслонку дозатора на себя и осторожно опустите вниз. Часть, которая выдвинется, послужит ограничителем для жидкого моющего средства.

По мере необходимости промывайте заслонку водой.

Если вы будете использовать порошкообразное моющее средство, заслонка должна быть зафиксирована в верхнем горизонтальном положении.

Если стиральная машина оснащена заслонкой дозатора для жидких моющих средств с поворотным механизмом:

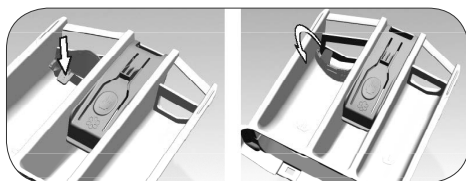

Если вы хотите использовать жидкое моющее средство, нажмите на выступ заслонки, что бы повернуть ее и опустить в нижнее положение. В нижнем положении заслонка послужит барьером для жидкого моющего средства.

Если вы используете стиральный порошок, то заслонка должна быть установлена в верхнем положении (открыта)

По мере необходимости промывайте заслонку водой.

Использование гелеобразных и таблетированных моющих средств

- Если используется гелеобразное моющее средство текучей консистенции, загрузите моющее средство в отделение для основной стирки
- Если используется густое гелеобразное моющее средство или же используются моющее средство в капсулах, поместите его перед стиркой прямо в барабан.
- Моющие средства в таблетках можно помещать как в распределитель моющих средств (отделение «2»), так и прямо в барабан перед стиркой.



При использовании моющих средств в таблетках в отделении распределителя может оставаться некоторое количество моющего средства. Такое моющее средство лучше помещать перед стиркой прямо в барабан среди белья (в нижнюю часть барабана).



Не используйте гелеобразные или таблетированные моющие средства в программах с замачиванием.

Использование крахмала

- Добавлять жидкий крахмал, порошкообразный крахмал или краситель для тканей следует в отделение для кондиционера.
- Не используйте одновременно кондиционер и крахмал.
- После использования крахмала протрите барабан чистой влажной тканью.

Использование отбеливателей

- Выберите программу с замачиванием и добавьте отбеливатель в начале цикла замачивания. Не следует загружать моющее средство в отделение для замачивания. Можно также выбрать программу с дополнительным циклом полоскания и загрузить отбеливатель в отделение для основной стирки, когда машина набирает воду для первого цикла полоскания.
- Не смешивайте отбеливатель с моющим средством.
- Используйте небольшое количество отбеливателя (около 50 мл) и тщательно прополаскивайте белье, поскольку отбеливатель может вызывать раздражение кожи. Не наливайте отбеливатель на белье и не используйте его при стирке цветного белья.
- При использовании кислородного отбеливателя выбирайте программу с низкой температурой.
- Кислородные отбеливатели можно использовать вместе с моющим средством. Однако, если они отличаются по консистенции, сначала загрузите в отделение «2» моющее средство и подождите, пока оно смывается водой. Затем, пока машина все еще набирает воду, добавьте в это же отделение отбеливатель.

		Белье			
		Светлое и белое	Цветные ткани	Темное	Деликатные/шерстяные/шелковые изделия
		(Рекомендуемый температурный диапазон в соответствии со степенью загрязнения: 40–90 °C)	(Рекомендуемый температурный диапазон в соответствии со степенью загрязнения: холодная вода – 40°C)	(Рекомендуемый температурный диапазон в соответствии со степенью загрязнения: холодная вода – 40°C)	(Рекомендуемый температурный диапазон в соответствии со степенью загрязнения: холодная вода – 30°C)
Степень загрязнения	Значительное загрязнение (Трудновыводимые пятна, например, от травы, кофе, фруктов и крови)	Может возникнуть необходимость в предварительной обработке пятен или стирке. Рекомендуемые для стирки белого белья порошкообразные и жидкие моющие средства можно использовать в дозировках, подходящих для стирки сильно загрязненных вещей. Порошкообразные моющие средства рекомендуется использовать для выведения пятен от глины и земли, а также пятен, чувствительных к отбеливателям.	Рекомендуемые для стирки цветного белья порошкообразные и жидкие моющие средства можно использовать в дозировках, подходящих для стирки значительно загрязненных вещей. Порошкообразные моющие средства рекомендуется использовать для выведения пятен от глины и земли, а также пятен, чувствительных к отбеливателям. Используйте моющие средства, не содержащие отбеливатель.	Рекомендуемые для стирки цветного и темного белья жидкие моющие средства можно использовать в дозировках, подходящих для стирки значительно загрязненных вещей.	Отдавайте предпочтение жидким моющим средствам для стирки деликатных вещей. Шерстяные и шелковые вещи следует стирать специальными моющими средствами, предназначенными для стирки шерстяных изделий.
	Среднее загрязнение (Например, пятна от прикосновения тела на воротниках и манжетах)	Рекомендуемые для стирки белого белья порошкообразные и жидкие моющие средства можно использовать в дозировках, подходящих для стирки средне загрязненных вещей.	Рекомендуемые для стирки цветного белья порошкообразные и жидкие моющие средства можно использовать в дозировках, подходящих для стирки средне загрязненных вещей. Используйте моющие средства, не содержащие отбеливатель.	Рекомендуемые для стирки цветного и темного белья жидкие моющие средства можно использовать в дозировках, подходящих для стирки средне загрязненных вещей.	Отдавайте предпочтение жидким моющим средствам для стирки деликатных вещей. Шерстяные и шелковые вещи следует стирать специальными моющими средствами, предназначенными для стирки шерстяных изделий.
	Незначительное загрязнение (Без видимых пятен)	Рекомендуемые для стирки белого белья порошкообразные и жидкие моющие средства можно использовать в дозировках, подходящих для стирки незначительно загрязненных вещей.	Рекомендуемые для стирки цветного белья порошкообразные и жидкие моющие средства можно использовать в дозировках, подходящих для стирки незначительно загрязненных вещей. Используйте моющие средства, не содержащие отбеливатель.	Рекомендуемые для стирки цветного и темного белья жидкие моющие средства можно использовать в дозировках, подходящих для стирки незначительно загрязненных вещей.	Отдавайте предпочтение жидким моющим средствам для стирки деликатных вещей. Шерстяные и шелковые вещи следует стирать специальными моющими средствами, предназначенными для стирки шерстяных изделий.

5.1 Панель управления

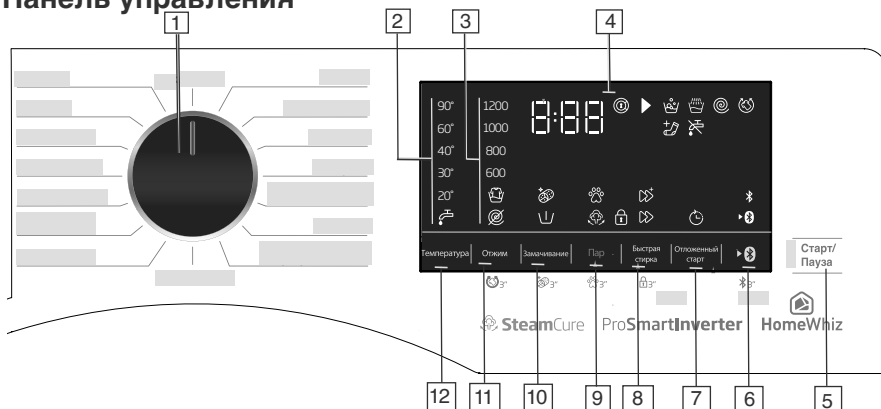

1. Ручка выбора программ
2. Световые индикаторы выбора температуры
3. Световые индикаторы выбора скорости отжима
4. Дисплей
5. Кнопка «Старт/Пауза»
6. Кнопка дистанционного управления

7. Кнопка «Отложенный старт»
8. Кнопка дополнительной функции 3
9. Кнопка дополнительной функции 2
10. Кнопка дополнительной функции 1
11. Кнопка выбора скорости отжима
12. Кнопка выбора температуры

5.2 Символы на дисплее

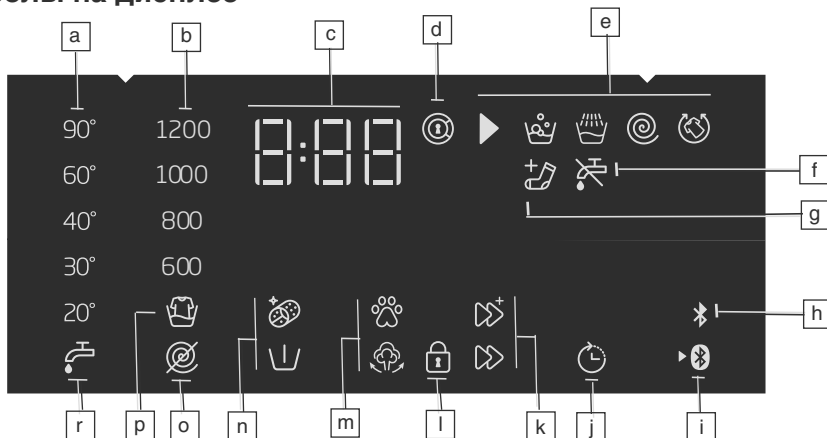

- a. Индикатор температуры
- b. Индикатор скорости отжима
- c. Индикатор времени
- d. Символ включенной блокировки дверцы
- e. Индикатор хода выполнения программы
- f. Индикатор отсутствия воды
- g. Индикатор добавления белья
- h. Индикатор Bluetooth-соединения
- l. Индикатор дистанционного управления

- j. Индикатор отложенного старта
- k. Индикаторы дополнительной функции 3
- l. Символ включенной блокировки от детей
- m. Индикаторы дополнительной функции 2
- n. Индикаторы дополнительной функции 1
- o. Индикатор режима без отжима
- p. Индикатор задержки полоскания
- r. Индикатор холодной воды



Изображения, использованные в этом разделе для более наглядного описания машины, носят схематический характер и могут не соответствовать в точности функциям вашей машины.

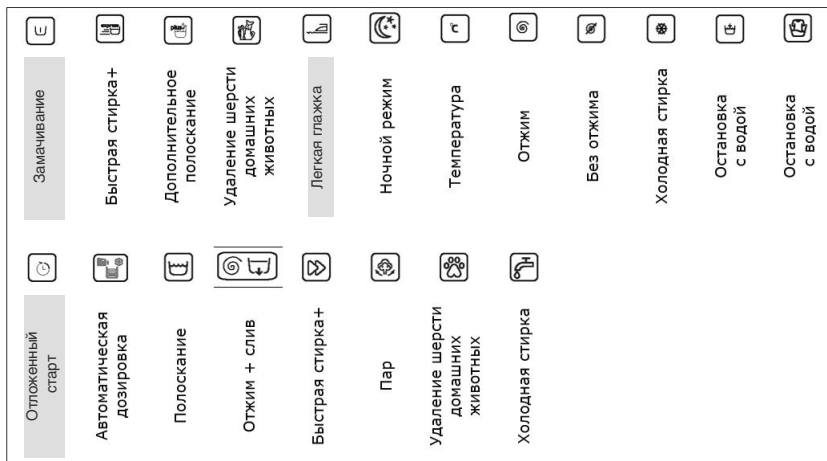

5.2 Подготовка стиральной машины

1. Проверьте, надежно ли подсоединены шланги.
2. Включите машину в электросеть.
3. Полностью откройте кран.
4. Загрузите белье в машину.
5. Добавьте моющее средство и кондиционер.

5.3 Выбор программ и советы по эффективной стирке

1. Выберите программу из «Таблицы выбора программ и энергопотребления» в соответствии с типом белья, его количеством, степенью загрязнения и температурой стирки.
2. Выберите необходимую программу с помощью ручки выбора программ.

Ориентировочные значения для программ Синтетика						
	Максимальная загрузка (кг)	Расход воды (л)	Потребление энергии (кВт·ч)	Продолжительность программы (минимальная)	Остаточная влажность (%) **	Остаточная влажность (%) **
					≤ 1000	> 1000
Синтетика 60	3	65	1.20	100/120	45	40
Синтетика 40	3	63	0.75	90/110	45	40

* Время выполнения выбранной программы отображается на дисплее машины. Фактическое время стирки может несколько отличаться от значения на дисплее. Это нормально.

** Содержание влаги после отжима может отличаться в зависимости от выбранной скорости вращения.

5.4. Основные программы

В зависимости от типа ткани используйте следующие основные программы стирки.

• Хлопок

Программа предназначена для стирки прочных изделий из хлопка (простыни, постельное белье, полотенца, купальные халаты, нижнее белье и пр.). Если нажата кнопка активации функции быстрой стирки, длительность программ значительно сокращается, однако при этом обеспечивается эффективная стирка за счет интенсивных движений барабана. Если функция быстрой стирки не выбрана, обеспечивается превосходная стирка и полоскание сильно загрязненного белья.

• Синтетика

Данная программа используется для стирки синтетических изделий (таких как рубашки, блузки, синтетические/хлопчатобумажные смешанные ткани и пр.). Продолжительность программ значительно сокращается, и машина работает с высокой эффективностью. Если функция быстрой стирки не выбрана, обеспечивается превосходная стирка и полоскание сильно загрязненного белья.

• Шерсть / Ручная стирка

Применяйте для стирки шерстяных или деликатных изделий. Температуру стирки изделий следует выбирать в соответствии с информацией, указанной на этикетках белья. С помощью этой программы стирка выполняется очень бережно, чтобы не повредить белье.

5.5. Дополнительные программы

В стиральной машине предусмотрены дополнительные программы для особых видов стирки.



Дополнительные программы могут отличаться в зависимости от модели стиральной машины.

• Хлопок Эко (экономичный режим)

С помощью этой программы можно стирать прочные ткани средней загрязненности из хлопка и льна. Стирка длится дольше, чем при использовании остальных программ, однако обеспечивается значительная экономия электроэнергии и воды. Фактическая температура воды может отличаться от указанной. При загрузке меньшего объема белья в машину (например, половины объема барабана или меньше) время выполнения этапов программы может автоматически сокращаться. Таким образом, потребление энергии и воды сокращается и стирка получается более экономной.

• Анти-аллергия (с применением пара)

Выполнение стадии обработки паром вначале программы позволяет легко размягчить загрязнение.

С помощью этой программы стирайте белье (детскую одежду, пододеяльники, постельное и нижнее белье и т. п.), которому требуется

противоаллергическая и гигиеническая стирка в условиях высокой температуры и длительных интенсивных циклов. Высокая степень гигиены достигается благодаря применению пара перед выполнением программы, длительному времени нагревания и дополнительному этапу полоскания.

* Программа была протестирована Британским Фондом по борьбе с аллергией

(Allergy UK) при температуре 60 °C и была сертифицирована как эффективная в борьбе с аллергенами, бактериями и плесенью.

• Бережная

Программа предназначена для стирки деликатного белья, такого как вязаные изделия из смеси хлопка/синтетики или трикотажа. Данная программа обеспечивает более деликатный режим стирки. Стирайте изделия, которые могут полинять, при температуре 20 градусов или выбрав функцию холодной стирки.

• Экспресс

Используйте эту программу с сокращенным циклом для стирки изделий из хлопка с незначительными загрязнениями и не имеющих пятен. Когда выбрана функция быстрой стирки, продолжительность этой программы можно сократить до 14 минут. При выборе функции быстрой стирки можно стирать максимум 2 (два) кг белья.

• Тёмные вещи / Джинсы

Используйте эту программу для сохранения цвета темной одежды или джинсов. С помощью этой программы обеспечивается высокоэффективная стирка даже при низкой температуре за счет специальных движений барабана. Для стирки темного белья рекомендуется использовать жидкие моющие средства или средства для шерсти. Не стирайте деликатные вещи, содержащие шерсть.

• Микс 40

Применяется для совместной стирки изделий из хлопка и синтетических тканей без сортировки.

• Рубашки

Эта программа предназначена для одновременной стирки рубашек из хлопка, синтетических и смешанных тканей. Она уменьшает количество складок. Для уменьшения количества складок после завершения программы применяется специальный режим вращения барабана и пар, благодаря чему уменьшается количество складок на рубашках.

* Рекомендуется нанести химическое вещество предварительной обработки непосредственно на одежду или добавить его в моющее средство, когда машина начинает брать воду из лотка для моющего средства. Таким образом вы можете достичь такой же эффективности, как и при обычной стирке, но затратив гораздо меньше времени. Долговечность ваших рубашек увеличивается.

• Спорт / Мембрана

Данная программа предназначена для стирки спортивной и верхней одежды, состоящей из смеси хлопка и синтетики, а также мембранных водоотталкивающих материалов и т. д. Она обеспечивает деликатную стирку вашей одежды благодаря специальным вращательным движениям.

• Удаление пятен

В данной стиральной машине предусмотрена специальная программа обработки пятен, позволяющая эффективно удалять пятна различного происхождения. Применяйте данную программу только для износостойкого хлопкового белья с прочной окраской. Не применяйте данную программу для стирки деликатных и окрашивающих изделий. Перед стиркой ознакомьтесь с информацией этикеток изделий (рекомендуется для рубашек из хлопка, брюк, шорт, футболок, детской одежды, пижам, фартуков, скатертей, постельного белья, пододеяльников, простыней, наволочек, банных и пляжных полотенец, салфеток, носков, нижнего белья из хлопка, пригодных для продолжительной стирки при высокой температуре). Автоматическая программа удаления пятен может удалять 24 вида пятен. Они разделены на две группы в соответствии с выбором функции быстрой стирки. Будут отображены группы пятен в зависимости от выбора функции быстрой стирки.

Группы пятен в зависимости от функции быстрой стирки показаны ниже:

Если выбрана функция быстрой стирки:		
Кровь	Чай	Красное вино
Шоколад	Кофе	Карри
Пудинг	Фруктовый сок	Джем
Яйцо	Кетчуп	Уголь

Если функция быстрой стирки не выбрана:		
Сливочное масло	Пот	Заправка к салату
Трава	Грязь на воротнике	Макияж
Грязь	Пицца	Машинное масло
Нагар	Майонез	Детское питание

- Выберите программу обработки пятен.
- В группах выше выберите пятно, которое требуется очистить, и с помощью кнопки быстрой стирки и кнопки дополнительной функции выберите соответствующую группу.
- Внимательно прочтите информацию на этикетке изделия и проверьте правильность настройки температуры и скорости вращения барабана.

• Пух

С помощью этой программы можно стирать куртки, жилеты, пиджаки и т. д. Содержащие перья и имеющие этикетку «машинная стирка».

5.6. Специальные программы

В стиральной машине предусмотрены следующие программы для особых функций.

• Полоскание

Отдельный цикл полоскания, который можно использовать просто для полоскания или подкрахмаливания белья.

• Отжим+Слив

Эта программа позволяет удалить воду из одежды или слить воду из машины. Перед запуском этой программы нужно выбрать необходимую скорость отжима, а затем запустить программу, нажав кнопку «Старт/Пауза». Вначале выполняется откачка воды из машины, а затем – отжим белья при выбранной скорости и откачка отжатой воды.

Если отжим не требуется, а нужно только откачать воду из машины, выберите программу «Слив+Отжим», затем с помощью кнопки регулировки скорости отжима выберите функцию «Без отжима». Нажмите кнопку «Старт/Пауза».



Для тонкого белья следует устанавливать пониженную скорость отжима.

5.7 Выбор температуры



При выборе новой программы на индикаторе температуры отображается максимальная температура для данной программы. Если нужно понизить температуру, нажмите кнопку выбора температуры: температура будет постепенно понижаться.



Если программа еще не начала цикл нагревания воды, температуру можно изменить, не переключая машину в режим «Пауза». Если после понижения температуры до уровня стирки в холодной воде снова нажать кнопку выбора температуры, на дисплее будет показана максимальная температура, рекомендованная для выбранной программы. Чтобы понизить температуру, снова нажмите кнопку выбора температуры.

5.8. Выбор скорости отжима



При выборе программы на индикаторе скорости отжима отображается скорость отжима, рекомендованная для данной программы. Если нужно снизить скорость отжима, нажмите кнопку регулировки скорости отжима: Скорость отжима будет постепенно уменьшаться. После этого в зависимости от модели машины на дисплее отобразятся функции «Задержка полоскания» и «Без отжима».



Если программа еще не начала цикл отжима, скорость отжима можно изменить, не переключая машину в режим «Пауза».

Задержка полоскания

Если нет необходимости выгружать белье сразу после завершения программы стирки, можно использовать функцию остановки с водой, чтобы предотвратить смятие белья.

Эта функция позволяет после последнего полоскания оставить белье в воде.

Если после этого необходимо слить воду без отжима белья, нажмите кнопку «Пуск/Остановка».

5.9 Таблица выбора программ и энергопотребления

Программа		Максимальная загрузка (кг)	Расход воды (л)	Потребление энергии (кВт/ч)	Максимальная скорость отжима (об/мин)	Дополнительные функции				
						Замачивание	Быстрая стирка	Удаление шерсти домашних животных	Пар	Легкая глажка
Хлопок	до 90	7,5	94	2.30	1200	•	•	•	•	•
Хлопок	до 60	7,5	94	1.70	1200	•	•	•	•	•
Хлопок	до 40	7,5	92	0,95	1200	•	•	•	•	•
Хлопок Эко	до 60**	7,5	55	1,125	1200					
Синтетика	до 60	3	65	1.20	1200	•	•	•	•	•
Синтетика	до 40	3	63	0.85	1200	•	•	•	•	•
Экспресс	до 90	7,5	66	2.15	1200		•		•	•
Экспресс	до 60	7,5	66	1.15	1200		•		•	•
Экспресс	до 30	7,5	66	0.20	1200		•		•	•
Экспресс + Быстрая стирка	до 30	2	39	0.15	1200		•		•	•
Шерсть / Ручная стирка	до 40	1.5	53	0.50	1200					
Бережная	до 30	3	53	0.70	800				•	•
Пух	до 40	1.5	75	1.20	1000					
Спорт / Мембрана	до 40	3	51	0.45	1200	•				
Тёмные вещи / Джинсы	до 40	3	75	0.80	1200	•	•	•	•	•
Удаление пятен	до 60	3.5	75	1.55	1200	•	•			•
Рубашки	до 60	3	57	1.20	800	•	•	•	•	•
Анти-аллергия	до 90	7,5	120	2.80	1200					
Очистка барабана	до 90	-	76	2.40	600					
Загруженная программа										
Микс 40	до 40	3	68	0.75	800	•	•		•	
Нижнее белье30	до 30	1	70	0.30	600					•
Мягкие игрушки	до 40	1.5	53	0.53	600					
Полотенца	до 60	1.5	75	1.20	1000				•	•
Занавески	до 40	2	86	0.65	800					•

Эксплуатация машины

• : Возможность выбора

* : Выбор осуществляется автоматически, отменить его нельзя.

** : Данная программа при полной загрузке и максимальных оборотах вращения барабана является эталонной программой в соответствии со стандартом EN 60456.

	С целью экономии электроэнергии фактическая температура стирки может быть ниже, чем указанная в таблице программ.
	Фактические значения расхода воды, электроэнергии и времени могут отличаться от указанных в таблице в зависимости от давления, температуры и жесткости воды, температуры окружающей среды, типа и количества белья, использования дополнительных функций и скорости отжима, а также от напряжения в сети электропитания.
	Время выполнения выбранной программы отображается на дисплее машины. Фактическое время стирки может несколько отличаться от значения на дисплее. Это нормально.
	Набор дополнительных функций может отличаться от приведенного в таблице в зависимости от модели стиральной машины.

5.10 Выбор дополнительных функций



Нужные дополнительные функции следует выбирать перед запуском программы. Кроме того, во время работы машины вы можете также выбрать или отменить дополнительные функции, совместимые с выполняемой программой, без нажатия кнопки «Старт/Пауза». Для этого машина должна находиться на стадии, предшествующей дополнительной функции, которую вы собираетесь выбрать или отменить. Если выбор или отмена дополнительной функции невозможны, индикатор соответствующей функции выдает предупреждение в виде 3-кратного мигания.



В случае выбора функции, несовместимой с функцией, выбранной первой до запуска машины, включается функция, выбранная последней, а предыдущая функция отменяется.

Если дополнительная функция несовместима с программой, выбрать ее нельзя. (См. «Таблицу выбора программ и энергопотребления».)

Кнопки выбора дополнительных функций могут отличаться в зависимости от модели стиральной машины.

• Замачивание

Функция "замачивания" нужна только для сильно загрязненного белья. Не используйте замачивание без необходимости, чтобы сэкономить электроэнергию, воду, моющие средства и время.



Для штор и тюлевых гардин рекомендуется применять предварительную стирку без моющего средства.

• Быстрая стирка

При выборе этой функции продолжительность соответствующей программы сокращается на 50 %. Благодаря оптимизированному этапу стирки, высокой механической активности и оптимальному потреблению воды достигается эффективная стирка за короткий период времени.



При выборе этой дополнительной функции следует загружать в машину половину максимального количества белья, указанного в таблице программ.

• Дополнительное полоскание

Данная функция позволяет выполнить цикл дополнительного полоскания в дополнение к уже предусмотренному после завершения основной стирки. Таким образом, уменьшается опасность раздражения чувствительной кожи остатками моющего средства, что важно для детей, аллергиков

и др.



При выборе этой дополнительной функции следует загружать в машину половину максимального количества белья, указанного в таблице программ.

• Пар

Эта программа используется для сокращения количества складок и времени глажения при загрузке небольшого объема хлопчатобумажного, синтетического или смешанного белья без пятен.

• Дистанционное управление

Эта кнопка дополнительной функции используется для установления связи между машиной и интеллектуальными устройствами. Подробные сведения см. в разделе 4.3.15 «Функция HomeWhiz и дистанционное управление».

• Загруженная программа

Эта дополнительная функция предназначена только для программ «Хлопок» и «Синтетика» в сочетании с приложением HomeWhiz. После включения этой дополнительной функции вы можете добавить в программу четыре дополнительных этапа полоскания. Вы можете выбрать и использовать некоторые дополнительные функции, несмотря на их отсутствие в вашей машине. Вы можете увеличивать и уменьшать время программ «Хлопок» и «Синтетика» в безопасном диапазоне.



При выборе дополнительной функции «Загруженная программа» эффективность стирки и энергопотребление будут отличаться от заявленного значения.

5.11 Функции/программы, выбираемые нажатием и удерживанием кнопок в течение 3 секунд

• Очистка барабана 3"

Для выбора программы нажмите и удерживайте кнопку дополнительной функции 1 в течение 3 секунд.

Предназначена для очистки и дезинфекции барабана. Эту программу следует применять каждые 1–2 месяца. Для размягчения остатков моющих средств перед выполнением программы применяется пар. Программу следует запускать, когда машина полностью пуста. Для получения лучшего результата положите средство для удаления накипи для стиральных машин в отделение для моющего средства №

«2». После завершения программы оставьте дверцу загрузочного люка приоткрытой, чтобы просушить машину внутри.



Эта программа не предназначена для стирки белья. Ее следует использовать только для ухода за стиральной машиной.

Не запускайте эту программу, если в машине есть какие-либо предметы. В этом случае машина определит, что барабан загружен, и прекратит выполнение программы.

• Блокировка детей

Используйте функцию блокировки от детей для предотвращения их вмешательства в работу машины. Этим вы можете предотвратить изменения выполняемой программы.



Если повернуть ручку выбора программы, когда включена блокировка от детей, на дисплее появится надпись «Соп». После включения блокировки от детей невозможно изменить температуру и скорость отжима, а также выбрать или отменить дополнительные функции.

Если повернуть ручку выбора программ в другое положение, когда включена блокировка от детей, продолжается выполнение текущей программы.

Включение режима блокировки от детей:

Нажмите и удерживайте в течение 3 секунд кнопку дополнительной функции 3. Пока вы будете удерживать нажатыми эти кнопки в течение 3 секунд, на дисплее будут появляться соответственно символы «CL 3-2-1». Затем, пока мигает светодиод кнопки дополнительных функций 3, на дисплее появится надпись «CL Op», означающая, что блокировка от детей включена. Такая же надпись появится на дисплее в том случае, если при включенной блокировке от детей повернуть ручку выбора программ или нажать какую-либо кнопку.

Чтобы отменить режим блокировки от детей:

Во время работы программы нажмите и удерживайте кнопку дополнительной функции 3 в течение 3 секунд. Пока вы будете удерживать нажатыми эти кнопки в течение 3 секунд, на дисплее будут появляться соответственно символы «CL 3-2-1». После завершения отсчета с дисплея исчезнет символ «CL Op», это означает, что блокировка от детей выключена.



Если ни одна из программ не выполняется, режим блокировки от детей можно также отменить поворотом ручки выбора программ в положение «Вкл./Выкл.» с последующим выбором другой программы.

При перебоях подачи электроэнергии или отключении машины от сети блокировка от детей остается включенной.

• Легкая глажка

Выбор этой функции осуществляется после нажатия и удерживания в течение 3 секунд кнопки выбора скорости отжима и загорания индикатора хода выполнения соответствующего этапа программы. После выбора этой функции барабан вращается до 8 часов для предотвращения смятия белья после завершения программы. Можно отменить программу и вынуть белье в любое время в течение этого 8-часового периода. Для отмены функции нажмите кнопку выбора функции или кнопку Вкл./Выкл. Индикатор хода выполнения программы будет гореть до тех пор, пока функция не будет отменена или этап не будет завершен. Если не отменить функцию, она также активируется в последующем цикле стирки.

• Удаление шерсти домашних животных

Для выбора этой функции нажмите кнопку дополнительной функции 2 и удерживайте ее в течение 3 секунд.

Эта функция предназначена для более эффективного удаления с одежды прилипшей к ней шерсти животных.

При выборе этой функции к стандартной программе добавляется цикл предварительной стирки и дополнительный цикл полоскания. Кроме того, стирка выполняется в большем количестве воды и существует более эффективной очистке одежды от шерсти животных.

• Bluetooth 3"

Вы можете использовать функцию Bluetooth-соединения для подключения машины к вашему интеллектуальному устройству. Таким образом, вы можете использовать интеллектуальное устройство для получения сведений о вашей машине и управления ей.

Чтобы включить Bluetooth-соединение нажмите и удерживайте кнопку функции дистанционного управления в течение 3 секунд. Отобразится отсчет 3-2-1, а затем на дисплее появится значок On («Вкл.»). Отпустите кнопку

функции дистанционного управления. Значок Bluetooth начнет мигать при подключении машины с интеллектуальным устройством. После установления связи значок будет гореть постоянно.

Чтобы отключить Bluetooth-соединение нажмите и удерживайте кнопку функции дистанционного управления в течение 3 секунд. Отобразится отсчет 3-2-1, а затем на дисплее появится значок Off («Выкл.»).



Для включения Bluetooth-соединения необходимо выполнить первую настройку приложения HomeWhiz. После настройки переведите ручку в положение загрузки программы / дистанционного управления и нажмите кнопку функции дистанционного управления, чтобы включить Bluetooth-соединение.

5.12 Отложенный старт

С помощью функции «Отложенный старт» можно отложить начало выполнения программы на срок до 19 часов. Время отложенного старта можно устанавливать с интервалом в 1 час.



При установке отложенного старта не используйте жидкие моющие средства! На одежде могут появиться пятна.

1. Откройте дверцу загрузки, загрузите белье и добавьте моющее средство в распределитель и т.д.
2. Выберите программу стирки, температуру, скорость отжима и, при необходимости, выберите дополнительные функции.
3. Установите нужное время с помощью кнопки «Отложенный старт».
4. Нажмите кнопку «Старт/Пауза». На дисплее будет показано заданное время пуска. После этого начнется обратный отсчет времени до запуска. При этом символ «_» на дисплее рядом со временем отложенного старта будет двигаться вверх-вниз.



Пока идет отсчет времени отложенного старта, можно добавлять белье в машину.

5. По истечении времени отложенного старта на дисплее будет показана продолжительность выполнения выбранной программы. Индикация «_» исчезнет, и начнется выполнение программы.

Изменение интервала отложенного старта

Изменение времени пуска во время обратного отсчета.

1. Нажмите кнопку «Отложенный старт». При каждом нажатии кнопки интервал увеличивается на 1 час.
2. Чтобы сократить время отсрочки, последовательно нажимайте кнопку отложенного старта, пока на дисплее не будет показано нужное время начала программы.

Отмена функции отложенного старта

Чтобы отменить отсчет времени отложенного старта и немедленно запустить программу, выполните следующие действия.

1. Установите нулевой интервал времени отсрочки или поверните ручку выбора программ в любое положение. После этого функция отложенного старта отменяется и индикатор «Завершение/Отмена» начинает непрерывно мигать.
2. После этого следует снова выбрать необходимую программу.
3. Для запуска программы нажмите кнопку «Старт/Пауза».
4. Включится индикатор хода выполнения, указывающий, что программа начала работу.



Если в процессе выбора программы на протяжении одной минуты не будет нажата ни одна программа или не будет нажата ни одна кнопка, стиральная машина перейдет в режим «Остановка». При этом интенсивность отображения индикаторов температуры, скорости отжима и блокировки дверцы уменьшится. Остальные индикаторы и символы погаснут. Если повернуть ручку выбора программы или нажать какую-либо кнопку, индикаторы и символы включатся снова.

5.13 Ход выполнения программы

За ходом выполнения программы можно следить с помощью индикатора выполнения программы. В начале каждого цикла программы включается соответствующий индикатор, при этом индикатор выполненного цикла гаснет. В ходе выполнения программы можно изменить выбор дополнительных функций, скорость отжима и температуру без остановки выполняющейся программы. Все изменения можно выполнять только до начала этапа, к которому относятся эти изменения. Если изменения не соответствуют выполняемой программе, соответствующий индикатор трижды мигнет.



Если машина не переходит к этапу отжима, то либо включена функция остановки с водой, либо сработала система автоматического контроля балансировки из-за неравномерного распределения белья внутри барабана.

5.14 Блокировка дверцы загрузочного люка

Дверца загрузочного люка стиральной машины снабжена системой блокировки, предотвращающей возможность открывания дверцы при высоком уровне воды.

При переключении машины в режим остановки индикатор дверцы загрузочного люка начинает мигать, и машина определяет уровень воды в барабане. Если уровень воды допустимый, то индикатор дверцы загрузочного люка начнет светиться ровным светом, и через 1-2 минуты дверцу можно будет открыть.

Если уровень воды недопустимый, индикатор дверцы загрузочного люка гаснет, и открыть дверцу невозможно. Если требуется открыть дверцу загрузочного люка, когда индикатор дверцы не светится, нужно отменить выполняемую программу. См. «Отмена программы»

Открытие дверцы загрузочного люка при отключении питания



В случае отключения электричества возможно открыть дверцу загрузочного люка вручную с помощью аварийной рукоятки, расположенной под крышкой фильтра насоса.



ПРЕДУПРЕЖДЕНИЕ. Чтобы исключить перелив воды перед открытием дверцы загрузочного люка, убедитесь в отсутствии воды внутри машины.

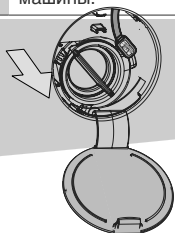

Откройте крышку фильтра насоса.

- Отпустите аварийную рукоятку дверцы загрузочного люка, расположенную в задней части крышки фильтра.

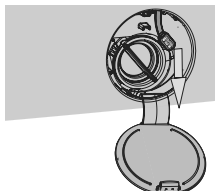

- Потяните вниз аварийную рукоятку дверцы загрузочного люка и откройте дверцу. Открыв дверцу загрузочного люка, верните аварийную рукоятку дверцы загрузочного люка на место.

- Если дверца загрузочного люка не открывается, попробуйте еще раз, потянув за рукоятку.

5.15 Изменение настроек после запуска программы

Переключение машины в режим остановки

Чтобы во время выполнения программы переключить стиральную машину в режим остановки следует нажать кнопку «Старт/Пауза». Индикатор этапа стирки, который выполнялся на момент остановки, начнет мигать, предупреждая о переключении машины в режим остановки.

Если при этом можно открыть дверцу загрузочного люка, кроме индикатора этапа стирки включится и будет светиться немигающим светом индикатор дверцы.

Изменение выбора дополнительных функций, скорости отжима и температуры

В зависимости от этапа выполнения программы можно выбрать или отменить дополнительные функции. См. раздел «Выбор дополнительных функций».

Вы также можете изменить настройки скорости отжима и температуры стирки. См. разделы «Выбор скорости отжима» и «Выбор температуры».



Если изменение настроек запрещено, соответствующий индикатор трижды мигнет.

Добавление или извлечение белья

- Нажмите кнопку «Старт/Пауза», чтобы переключить машину в режим остановки. Индикатор этапа стирки, который выполнялся в момент остановки, начнет мигать.
- Подождите, пока можно будет открыть дверцу загрузочного люка.
- Откройте дверцу и добавьте или выньте белье.
- Закройте дверцу загрузочного люка.
- При необходимости измените настройки дополнительных функций, температуры и скорости отжима.
- Для запуска программы нажмите кнопку «Старт/Пауза».

5.16 Отмена программы

Чтобы отменить программу, поверните ручку выбора программы в положение, соответствующее другой программе. Выбранная ранее программа будет отменена. После отмены программы индикатор «Завершение/Отмена» начнет непрерывно мигать.

При повороте ручки выбора программы текущая программа отменяется, однако слив воды из машины не производится. После выбора и запуска новой программы ее выполнение

начнется в зависимости от того, на каком этапе была остановлена предыдущая программа. Например, машина может начать закачку дополнительного количества воды или же продолжить стирку, используя уже имеющуюся в барабане воду.



В зависимости от того, на каком этапе была отменена предыдущая программа, после выбора и запуска новой программы, возможно, потребуется добавить моющее средство и кондиционер.



Для использования функции HomeWhiz на вашем интеллектуальном устройстве должно быть установлено приложение, а ваша стиральная машина должна быть подключена к интеллектуальному устройству через Bluetooth. Если ваша стиральная машина не подключена к интеллектуальному устройству, она работает как устройство без функции HomeWhiz.

5.17 Завершение программы

После завершения программы на дисплее появится надпись «End».

1. Дождитесь, пока индикатор дверцы загрузочного люка начнет светиться ровным светом.

2. Выключите машину выключателем.

3. Выньте из машины белье и закройте дверцу загрузочного люка. После этого машина готова к выполнению следующей стирки.

5.18 Функция HomeWhiz и дистанционное управление

HomeWhiz позволяет использовать интеллектуальное устройство для проверки стиральной машины и получения информации о ее состоянии. С помощью приложения HomeWhiz можно воспользоваться интеллектуальным устройством для выполнения различных процедур, которые также можно выполнить на машине. Кроме того, некоторые функции доступны только при использовании HomeWhiz. Вам нужно загрузить приложение HomeWhiz из магазина приложений вашего интеллектуального устройства, чтобы воспользоваться функцией Bluetooth вашей машины.

Для установки приложения убедитесь в том, что ваше интеллектуальное устройство подключено к Интернету.

Если вы используете приложение впервые, соблюдайте приведенные на экране инструкции для регистрации учетной записи пользователя. После завершения процедуры регистрации вы сможете воспользоваться этой учетной записью для управления всеми вашими изделиями с функций HomeWhiz.

Коснитесь «Добавить/удалить устройство» в приложении HomeWhiz, чтобы просмотреть устройства, сопряженные с вашей учетной записью. Вы можете выполнить процедуры сопряжения с изделиями на этой странице.

После установки приложения функция HomeWhiz позволяет вашей стиральной машине отправлять извещающие уведомления через ваше интеллектуальное устройство.

5.19 Особенности «Режима ожидания» вашей машины.

Машина автоматически перейдет в режим энергосбережения, если после включения машины с помощью кнопочного выключателя не будет запущена какая-либо программа, либо не будет выполнена другая процедура на стадии выбора, либо не будет выполнено никаких действий в течение двух минут после того, как выбранная вами программа закончилась. При этом уменьшается яркость свечения индикаторов. Кроме того, если на дисплее машины отображалась продолжительность выполнения программы, он погаснет. После поворота ручки выбора программ или нажатия любой кнопки предыдущее состояние индикаторов и дисплея восстановится. Настройки, которые вы делаете при выходе из режима энергосбережения, могут измениться. Перед запуском программы убедитесь в правильности текущих настроек. Если необходимо, установите эти настройки снова. Это не является неисправностью.

5.20 Настройка HomeWhiz

Для запуска приложения необходимо установить соединение между вашей машиной и приложением HomeWhiz.

- При первом добавлении машины коснитесь кнопки «Добавить/удалить устройство» в приложении HomeWhiz.
- Перед началом настройки убедитесь в том, что машина выключена. Одновременно нажмите кнопку температуры и кнопку функции дистанционного управления и удерживайте их в течение 3 секунд, чтобы перевести машину в режим настройки HomeWhiz.



- Когда машина находится в режиме настройки HomeWhiz, на дисплее отображается анимация, а значок Bluetooth мигает, пока не будет выполнено соединение машины с интеллектуальным устройством. В этом режиме работает только ручка выбора программ. Другие кнопки недоступны.



5.21 Настройка стиральной машины, подключенной к другой учетной записи

Если стиральная машина, которую вы хотите использовать, ранее была связана с другой учетной записью, вам нужно установить новое соединение между приложением HomeWhiz и машиной.

- Загрузите приложение HomeWhiz на новое интеллектуальное устройство, которое вы хотите использовать.
- Создайте новую учетную запись и войдите в нее в приложении HomeWhiz.
- Выполните этапы настройки HomeWhiz (раздел 5.18 «Настройка HomeWhiz») и переходите к процедуре настройки.



Существует ограничение по количеству интеллектуальных устройств, сопрягаемых с машиной. При превышении этого ограничения первое сопряженное устройство будет удалено из списка сопряженных устройств, а вам нужно будет повторить процедуру настройки на этом отдельном интеллектуальном устройстве.

5.22 Функция дистанционного управления и ее использование

После настройки HomeWhiz автоматически включается Bluetooth. Если выключить и включить машину при включенном Bluetooth, произойдет автоматическое восстановление соединения. В тех случаях, когда сопряженное устройство выходит за пределы досягаемости, Bluetooth автоматически выключается. По этой причине вам нужно будет снова включить Bluetooth, чтобы использовать функцию дистанционного управления.

Для определения состояния связи проверьте символ Bluetooth на дисплее. Если символ горит постоянно, Bluetooth-соединение установлено. Если символ мигает, выполняется попытка подключения. Если символ не горит, связь отсутствует.



ПРЕДУПРЕЖДЕНИЕ. Когда на вашем изделии включено Bluetooth-соединение, функция дистанционного управления будет доступна для выбора. Если функция дистанционного управления недоступна для выбора, проверьте состояние соединения. Если соединение не устанавливается, повторите выполнение исходной настройки на машине.

Для дистанционного управления стиральной машиной нужно включить функцию дистанционного управления, нажав кнопку дистанционного управления, когда ручка

- На экране приложения выберите стиральную машину и нажмите «Далее».
- Следуйте инструкциям на экране, пока HomeWhiz не спросит у вас, какой прибор вы хотите подключить к вашему интеллектуальному устройству.
- При успешном соединении стиральной машины с вашим устройством дисплей автоматически переходит в нормальный режим, значок Bluetooth остается включенным и воспроизводится мелодия успешного завершения установки.
- Вернитесь в приложение HomeWhiz и дождитесь завершения настройки. После завершения настройки введите имя вашей стиральной машины. Затем коснитесь для просмотра прибора, добавленного в приложение HomeWhiz.



Если вы не завершите настройку в течение 5 минут, ваша стиральная машина выключится автоматически. В этом случае вам нужно будет начать процедуру настройки заново. Стиральную машину можно использовать с несколькими интеллектуальными устройствами. Для этого загрузите приложение HomeWhiz и на другое интеллектуальное устройство. При запуске приложения вам нужно будет войти в учетную запись, предварительно созданную и соединенную с вашей стиральной машиной. В противном случае ознакомьтесь с разделом «Настройка стиральной машины, подключенной к другой учетной записи».



ПРЕДУПРЕЖДЕНИЕ. Для настройки HomeWhiz ваше интеллектуальное устройство должно быть подключено к Интернету. В противном случае приложение HomeWhiz не даст вам успешно завершить процедуру установки.



Приложение HomeWhiz может потребовать от вас ввести номер изделия, указанный на этикетке изделия. Этикетка изделия находится с внутренней стороны дверцы машины.

выбора программ на панели управления стиральной машины переведена в положение загрузки программы / дистанционного управления. При оценке машины отображается экран, показанный ниже.



- Если соединение не устанавливается с использованием вышеуказанных процессов, повторите выполнение исходной настройки на стиральной машине.

При повторном возникновении проблемы обратитесь в фирменный сервисный центр.

Когда дистанционное управление включено, вы можете осуществлять на стиральной машине только управление, выключение и контроль состояния. Управление всеми функциями, кроме блокировки от детей, осуществляется через приложение.

Для проверки того, включена ли функция дистанционного управления, используется индикатор функции на кнопке.

Если функция дистанционного управления отключена, управление всеми операциями осуществляется на стиральной машине, а в приложении отображается только состояние.

Если включение функции дистанционного управления невозможно, при нажатии кнопки машина издает предупредительный звуковой сигнал. Это может произойти в тех случаях, когда машина включена, а сопрягаемое интеллектуальное устройство по Bluetooth не определяется. Например, настройки Bluetooth выключены или дверца машины открыта.

После включения функции на стиральной машине она остается включенной, за исключением определенных условий, и позволяет вам управлять машиной дистанционно через Bluetooth.

В некоторых случаях она отключается сама из соображений безопасности:

- когда отключается питание стиральной машины;
- когда ручка выбора программы повернута на другую программу или машина выключена.

5.23 Устранение неисправностей

При возникновении неполадок при управлении или соединении убедитесь, что проблема повторяется и не связана с выполняемыми вами действиями. Если проблема не была устранена, выполните следующие действия.

- Проверьте, подключено ли интеллектуальное устройство к соответствующей домашней сети.
- Перезапустите приложение изделия.
- Отключите Bluetooth и включите повторно на панели управления.

6.1. Чистка распределителя моющих средств

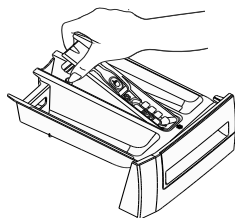

Регулярно (после каждых 4–5 циклов стирки) очищайте распределитель моющих средств, чтобы в нем не накапливались остатки стирального порошка. Поднимите заднюю часть сифона, чтобы его вынуть, как показано на рисунке.



Если в отделении для кондиционера начинает скапливаться смесь воды и кондиционирующего средства, превышающая нормальный объем, очистите сифон.

- 1 Промойте распределитель моющих средств и сифон в раковине обильным количеством теплой воды. При чистке распределителя надевайте защитные перчатки или пользуйтесь специальной щеткой, чтобы не прикасаться к остаткам моющих средств.
- 2 После чистки установите сифон на место и вдвиньте его переднюю часть вниз так, чтобы защелкнулся стопорный язычок.

6.2. Чистка дверцы загрузочного люка и барабана

Со временем в машине могут накапливаться остатки кондиционера, моющих средств и загрязнения, что может вызывать неприятные запахи и привести к некачественной стирке. Для предотвращения таких проблем используйте программу «Очистка барабана». Если в данной модели программа «Очистка барабана» не предусмотрена, запустите программу «Хлопок-90» с дополнительными функциями «Дополнительная вода» или «Дополнительное полоскание». При запуске этой программы белье в машину не загружается. Перед запуском программы положите моющее средство (отделение 2). По завершении программы вытрите уплотнительную манжету изнутри чистой тканью.



Очистку барабана следует производить каждые 2 месяца.



Используйте только те моющие средства, которые предназначены для стиральных машин.

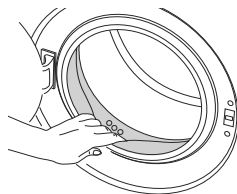

После каждой стирки проверяйте барабан на наличие посторонних предметов. Если показанные на рисунке отверстия заблокированы, очистите их с помощью зубочистки.



Наличие в барабане посторонних металлических предметов приведет к образованию пятен ржавчины. Для очистки поверхности барабана используйте средства для чистки нержавеющей стали. Ни в коем случае не используйте металлические или проволочные мочалки.



ПРЕДУПРЕЖДЕНИЕ. Ни в коем случае не используйте жесткие губки или абразивные материалы. Это может повредить окрашенные и пластмассовые детали.

6.3. Чистка корпуса и панели управления

Вмойте корпус машины мыльным раствором или мягким моющим средством и вытрите досуха мягкой тканью.

Для чистки панели управления пользуйтесь только мягкой влажной тканью.

6.4. Очистка фильтров впускных патрубков

Фильтры находятся на концах впускных патрубков для воды на задней стенке машины, а также на концах заливных шлангов в местах подсоединения к водопроводным кранам. Эти фильтры предотвращают попадание в стиральную машину посторонних веществ и грязи из водопровода. По мере загрязнения фильтры следует очищать.

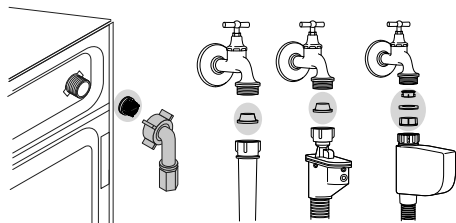

- 1 Закройте краны.
- 2 Снимите гайки на заливных шлангах для доступа к фильтрам во впускных патрубках. Очистите их подходящей щеточкой. Если фильтры сильно загрязнены, их следует извлечь плоскогубцами и почистить.
- 3 Извлеките фильтры из прямых концов заливных шлангов вместе с прокладками и тщательно промойте под струей воды.
- 4 Аккуратно установите в обратном порядке прокладки и фильтры, подключите заливной шланг, затянув гайки вручную.

6.5. Слив оставшейся воды и очистка фильтра насоса

Стиральная машина оснащена системой фильтров, которая предотвращает попадание в крыльчатку насоса твердых предметов (пуговиц, монет, волокон ткани и т.п.) во время слива воды. Это обеспечивает беспрепятственный слив воды и позволяет продлить срок службы насоса. Если слив не выполняется нормально, фильтр насоса засорен. Фильтр следует очищать по мере загрязнения, но не реже одного раза в 3 месяца. Перед очисткой фильтра насоса необходимо слить воду.

Кроме того, необходимо полностью сливать воду из машины перед транспортировкой (например, при переезде в другую квартиру) или в случае опасности замерзания воды.



ПРЕДУПРЕЖДЕНИЕ. Если изделие не будет использоваться в течение длительного времени, закройте кран, отсоедините шланг подачи и слейте воду из машины, чтобы исключить возможность ее замерзания.



ПРЕДУПРЕЖДЕНИЕ. После каждого использования следует закрывать кран шланга подачи воды на изделии.



ПРЕДУПРЕЖДЕНИЕ. Наличие посторонних предметов в фильтре насоса может привести к повреждению машины или к **сильному шуму** во время работы. Пожалуйста, проверьте и очистите ваш фильтр насоса!

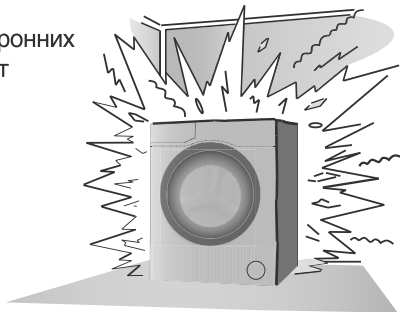

6 Обслуживание и чистка

Чтобы слить воду и очистить загрязненный фильтр, выполните следующее:

- 1 Отключите машину от электрической сети (выньте вилку из розетки).



ПРЕДУПРЕЖДЕНИЕ. Температура воды в машине может достигать 90°C. Во избежание ожогов очистку фильтра следует проводить только после того, пока вода в машине остынет.

Обслуживание и чистка



- 2 Откройте крышку фильтра.
- 3 Некоторые модели оснащены шлангом аварийного слива воды. Чтобы слить воду из машины, выполните описанные ниже действия.

Слив воды в моделях, оснащенных шлангом аварийного слива:

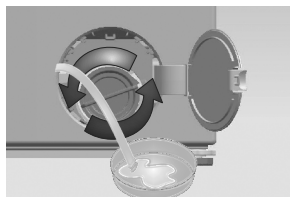

- a Извлеките шланг аварийного слива из отсека.
- b Поместите под конец шланга вместительную емкость. Выньте пробку на конце шланга и слейте воду. Когда емкость наполнится, закройте шланг пробкой. Вылейте воду из емкости и повторяйте описанную выше процедуру, пока вода не будет полностью слита из машины.

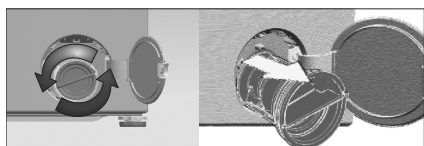

- c После окончания слива закройте шланг пробкой и уложите его на место.
- d Поверните фильтр насоса и выньте его.

Слив воды в моделях, не оснащенных шлангом аварийного слива:



- a Откройте крышку фильтра.

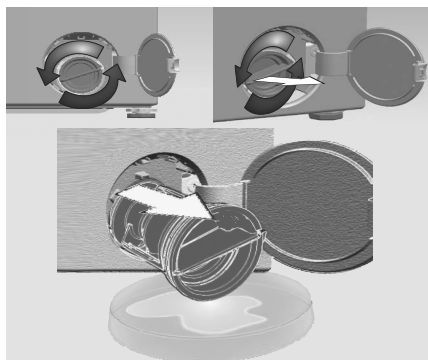

- b Поставьте перед фильтром вместительную емкость для слива воды.
- c Понемногу поворачивайте фильтр насоса против часовой стрелки, пока не начнет выливаться вода. Слейте воду в установленную перед фильтром емкость. Всегда держите под рукой тряпку для сбора пролитой воды.
- d Когда вода перестанет вытекать, полностью выверните фильтр и выньте его из машины.

4 Очистите внутреннюю часть фильтра и пространство вокруг крыльчатки насоса от мусора и волокон.

5 Вставьте фильтр на место.

7 Устранение неисправностей

Невозможно запустить или выбрать программу.

- Стиральная машина переключилась в режим самозащиты из-за нарушения подачи воды или электроэнергии (например, падение напряжения в сети, давления воды и т.п.). >>> *Чтобы отменить программу, поверните ручку выбора программы в положение, соответствующее другой программе. Выбранная ранее программа будет отменена. (см. раздел «Отмена программы»).*

В машине есть вода.

- В стиральной машине может оставаться немного воды, использовавшейся в процессе контроля качества на предприятии-изготовителе. >>> *Это не является неисправностью и не представляет опасности для машины.*

Протечка воды под днищем машины.

- Проверьте шланги и фильтр насоса: >>> *Проверьте герметичность прокладок в заливных шлангах. Плотно присоедините шланг к водопроводному крану.*
- Возможно, фильтр насоса закрыт не полностью. >>> *Проверьте, полностью ли закрыт фильтр насоса.*

Машина не наполняется водой.

- Закрыт водопроводный кран. >>> *Откройте краны.*
- Перегиб заливного шланга. >>> *Поправьте шланг.*
- Засорился фильтр патрубка подачи воды. >>> *Очистите фильтр.*
- Дверца загрузочного люка закрыта. >>> *Закройте дверцу загрузочного люка.*

Вода из машины не сливается.

- Сливной шланг засорился или перекручен. >>> *Прочистите или выровняйте шланг.*
- Засорился фильтр насоса. >>> *Очистите фильтр насоса.*

Машина сильно вибрирует или шумит.

- Машина стоит неустойчиво. >>> *Отрегулируйте ножки, чтобы выровнять машину.*
- В фильтр насоса попал посторонний предмет. >>> *Очистите фильтр насоса.*
- Не сняты транспортировочные предохранительные болты. >>> *Удалите транспортировочные предохранительные болты.*
- Загружено слишком мало белья. >>> *Загрузите в машину больше белья.*
- Загружено слишком много белья. >>> *Вынйте из машины часть белья или распределите его равномерно вручную.*
- Машина наклонена, поскольку под ножку попал посторонний предмет. >>> *Убедитесь в отсутствии посторонних предметов, из-за которых машина стоит неровно.*

Машина остановилась вскоре после запуска программы.

- Стиральная машина может временно остановиться из-за падения напряжения в сети. >>> *Она возобновит работу после восстановления нормального напряжения.*

Поступающая в машину вода сразу же сливается.

- Сливной шланг установлен слишком низко. >>> *Подсоедините сливной шланг, как описано в инструкции по эксплуатации.*

Во время стирки вода в машине не видна.

- Снаружи уровень воды в стиральной машине не виден. Это не является неисправностью.

Дверца загрузочного люка не открывается.

- Замок дверцы заблокирован, поскольку в машине есть вода. >>> *Чтобы слить воду, запустите программу «Слив» или программу «Отжим».*
- Машина греет воду или выполняет цикл отжима. >>> *Дождитесь завершения программы.*
- Включена блокировка от детей. Замок дверцы будет разблокирован через несколько минут после завершения программы. >>> *Подождите несколько минут, пока замок дверцы будет разблокирован.*

Стирка длится дольше, чем указано в инструкции (*).

- Слабый напор воды. >>> *Машине требуется больше времени, чтобы набрать столько воды, сколько необходимо для качественной стирки, поэтому время выполнения программы увеличивается.*
- Низкий уровень напряжения в электрической сети. >>> *При низком напряжении в электрической сети время выполнения программы увеличивается во избежание некачественной стирки.*
- Низкая температура поступающей воды. >>> *В холодное время года для нагрева воды требуется больше времени. Время стирки также может быть увеличено во избежание некачественной стирки.*
- Увеличилось число полосканий и/или количество воды для полоскания. >>> *Для улучшения полоскания машина увеличивает количество воды и при необходимости выполняет дополнительный цикл полоскания.*
- Возможно, из-за избыточного количества моющего средства образовалась обильная пена, и включилась автоматическая система контроля пенообразования. >>> *Используйте рекомендованное количество моющего средства.*

Не производится обратный отсчет времени, оставшегося до окончания программы (в моделях с дисплеем) (*)

- Таймер может остановиться на этапе набора воды. >>> *Индикатор таймера не показывает обратный отсчет, пока машина не наберет необходимое количество воды. Машина ожидает, пока не наберется достаточное количество воды, чтобы избежать некачественной стирки из-за недостатка воды. После этого таймер возобновит обратный отсчет.*
- Таймер может остановиться на этапе нагревания воды. >>> *Индикатор таймера не показывает обратный отсчет, пока вода в машине не нагреется до нужной температуры.*
- Таймер может остановиться на этапе отжима. >>> *Возможно, сработала система автоматического контроля балансировки из-за неравномерного распределения белья внутри барабана.*

Не производится обратный отсчет времени, оставшегося до окончания программы (*)

- Возможно, белье в барабане распределено неравномерно. >>> *Возможно, сработала система автоматического контроля балансировки из-за неравномерного распределения белья внутри барабана.*

Машина не переключается на режим отжима. (*)

- Возможно, белье в барабане распределено неравномерно. >>> *Возможно, сработала система автоматического контроля балансировки из-за неравномерного распределения белья внутри барабана.*
- Стиральная машина не перейдет в режим отжима, если вода не будет слита полностью. >>> *Проверьте фильтр и сливной шланг.*
- Возможно, из-за избыточного количества моющего средства образовалась обильная пена, и включилась автоматическая система контроля пенообразования. >>> *Используйте рекомендованное количество моющего средства.*

Низкое качество стирки: выстиранное белье имеет серый оттенок. (**)

- Белье долгое время стиралось при недостаточном количестве моющего средства. >>> *Используйте рекомендованное количество моющего средства в соответствии со степенью жесткости воды и типом белья.*
- Белье долгое время стиралось при низкой температуре. >>> *Выбирайте температуру стирки в соответствии с типом белья.*
- Недостаточное количество моющего средства при высокой жесткости воды. >>> *При стирке в жесткой воде с недостаточным количеством моющего средства на белье оседают частицы жира, и белье со временем приобретает серый оттенок. Избавиться от такого серого налета довольно трудно. Используйте рекомендованное количество моющего средства в соответствии с уровнем жесткости воды и типом белья.*
- Слишком много моющего средства. >>> *Используйте рекомендованное количество моющего средства в соответствии со степенью жесткости воды и типом белья.*

Устранение неисправностей

Низкое качество стирки: белье не отстирывается, и на нем остаются пятна. (**)

- Недостаточное количество моющего средства. >>> *Используйте рекомендованное количество моющего средства в соответствии с типом белья.*
- Загружено слишком много белья. >>> *Не перегружайте машину сверх меры. Загружайте количество белья в соответствии с рекомендациями в таблице «Описание программ».*
- Программа и температура выбраны неверно. >>> *Выбирайте программу и температуру стирки в соответствии с типом белья.*
- Неподходящее моющее средство. >>> *Используйте высококачественные моющие средства, предназначенные для стиральных машин.*
- Моющее средство загружено не в то отделение распределителя. >>> *Кладите моющее средство в соответствующее отделение распределителя. Не смешивайте стиральный порошок и отбеливатель.*

Низкое качество стирки: На белье остаются жирные пятна. (**)

- Барабан уже давно не чистился. >>> *Регулярно очищайте барабан. Инструкции по чистке см. в 6.2.*

Низкое качество стирки: белье имеет неприятный запах. (**)

- В результате постоянной стирки при низкой температуре и/или с использованием коротких программ в барабане накапливается слой бактерий, которые издают неприятный запах. >>> *После стирки оставляйте приоткрытыми распределитель моющих средств и дверцу загрузочного люка. Таким образом, внутри машины не сможет образовываться влажная среда, благоприятная для роста бактерий.*

Цветное белье линяет. (**)

- Загружено слишком много белья. >>> *Не перегружайте машину сверх меры.*
- Моющее средство отсырело. >>> *Храните моющие средства в закрытой таре в сухом прохладном месте.*
- Выбрана слишком высокая температура стирки. >>> *Выбирайте программу и температуру стирки в соответствии с типом и степенью загрязнения белья.*

Машина плохо полощет белье.

- Качество полоскания зависит от количества, марки и условий хранения используемого порошка. >>> *Используйте моющие средства для стиральных машин, предназначенные для данного типа белья. Храните моющие средства в закрытой таре в сухом прохладном месте.*
- Моющее средство загружено не в то отделение распределителя. >>> *Если загрузить моющее средство в отделение для замачивания, когда замачивание не используется, машина может забрать это средство в процессе полоскания или применения кондиционера. Кладите моющее средство в соответствующее отделение распределителя.*
- Засорился фильтр насоса. >>> *Проверьте фильтр.*
- Пережат сливной шланг. >>> *Проверьте сливной шланг.*

После стирки белье стало жестким. (**)

- Недостаточное количество моющего средства. >>> *При стирке в жесткой воде с недостаточным количеством моющего средства белье со временем становится жестким. Используйте нужное количество моющего средства в соответствии со степенью жесткости воды.*
- Моющее средство загружено не в то отделение распределителя. >>> *Если загрузить моющее средство в отделение для замачивания, когда замачивание не используется, машина может забрать это средство в процессе полоскания или применения кондиционера. Кладите моющее средство в соответствующее отделение распределителя.*
- Возможно, моющее средство смешано с кондиционером. >>> *Не смешивайте кондиционер с моющим средством. Промойте и очистите распределитель горячей водой.*

Белье не имеет запаха кондиционера. (**)

- Моющее средство загружено не в то отделение распределителя. >>> *Если загрузить моющее средство в отделение для замачивания, когда замачивание не используется, машина может забрать это средство в процессе полоскания или применения кондиционера. Промойте и очистите распределитель горячей водой. Кладите моющее средство в соответствующее отделение распределителя.*
- Возможно, моющее средство смешано с кондиционером. >>> *Не смешивайте кондиционер с моющим средством. Промойте и очистите распределитель горячей водой.*

Устранение неисправностей

Остатки моющего средства в распределителе моющих средств. (**)

- Моющее средство было загружено во влажный распределитель. >>> *Вытирайте насухо распределитель перед загрузкой моющего средства.*
- Моющее средство отсырело. >>> *Храните моющие средства в закрытой таре в сухом прохладном месте.*
- Слабый напор воды. >>> *Проверьте давление воды.*
- Моющее средство в отделении основной стирки намочило во время набора воды для замачивания. Засорились отверстия в отделении распределителя моющих средств. >>> *При необходимости прочистите эти отверстия.*
- Проблема с клапанами распределителя моющих средств. >>> *Обратитесь в фирменный сервисный центр.*
- Возможно, моющее средство смешано с кондиционером. >>> *Не смешивайте кондиционер с моющим средством. Промойте и очистите распределитель горячей водой.*
- Барабан уже давно не чистился. >>> *Регулярно очищайте барабан. Инструкции по чистке см. в 6.2.*

После стирки осталось моющее средство. (**)

- Загружено слишком много белья. >>> *Не перегружайте машину сверх меры.*
- Программа и температура выбраны неверно. >>> *Выбирайте программу и температуру стирки в соответствии с типом белья.*
- Неподходящее моющее средство. >>> *Выбирайте моющее средство в соответствии с типом белья.*

Повышенное пенообразование. (**)

- Моющее средство не подходит для использования в стиральных машинах-автоматах. >>> *Используйте моющие средства, предназначенные для стиральных машин.*
- Слишком много моющего средства. >>> *Используйте только необходимое количество моющего средства.*
- Моющее средство хранилось в неподходящих условиях. >>> *Храните моющие средства в закрытом и сухом месте. Не храните их в местах с повышенной температурой.*
- При стирке некоторые ткани с ячеистой структурой, например, тюлевых занавесок образуется обильная пена. >>> *Для белья такого типа используйте меньшее количество моющего средства.*
- Моющее средство загружено не в то отделение распределителя. >>> *Кладите моющее средство в соответствующее отделение распределителя.*
- Кондиционер используется преждевременно. >>> *Возможно, возникли проблемы с клапанами распределителя моющих средств. Обратитесь в фирменный сервисный центр.*

Из распределителя моющих средств выходит пена.

- Слишком много моющего средства. >>> *Размешайте 1 столовую ложку кондиционера в 0,5 литра воды и залейте в отделение основной стирки распределителя моющих средств.*
- Используйте моющие средства, соответствующие программам стирки, с учетом норм загрузки белья (см. «Таблицу выбора программ и энергопотребления»). При использовании дополнительных средств, таких как пятновыводители, отбеливатели и т.п., количество моющего средства следует уменьшить.

После завершения программы белье остается мокрым. (*)

- Возможно, из-за избыточного количества моющего средства образовалась обильная пена, и включилась автоматическая система контроля пенообразования. >>> *Используйте рекомендованное количество моющего средства.*

* Если белье в барабане распределено неравномерно, машина не переключается на отжим во избежание повреждения самой машины и окружающих предметов. Белье следует перераспределить и снова запустить отжим.

** Возможно, не проводилась регулярная чистка барабана.>>> *Регулярно очищайте барабан. См. 6.2*



ПРЕДУПРЕЖДЕНИЕ. Если с помощью этих рекомендаций устранить проблему не удастся, обратитесь в фирменный сервисный центр. Не пытайтесь отремонтировать неисправное изделие самостоятельно.

Уважаемый покупатель!

Благодарим Вас за выбор изделия торговой марки «**beko**». Настоящие условия гарантии действительны на территории России, **если иные условия не установлены действующим законодательством.**

1. Изготовитель устанавливает на изделие гарантийный срок (два) года со дня передачи Потребителю. Срок службы бытовой техники «**beko**» при соблюдении правил эксплуатации и применения ее в бытовых целях составляет 10 (десять) лет.
2. Гарантия распространяется на изделия, используемые только для личных, семейных, домашних нужд, а так же нужд, не связанных с осуществлением предпринимательской деятельности.
3. Сохраняйте гарантийный документ, чек на проданное изделие и квитанцию на услуги по его установке (доставке), доработке водяных и электрических внутриквартирных коммуникаций, а также любые другие документы, относящиеся к гарантийному или техническому обслуживанию изделия.
4. Гарантийный срок на запчасти, замененные в течении гарантийного срока, составляет 6 (шесть) месяцев.
5. Любые претензии по качеству изделия рассматриваются только после предварительной проверки качества изделия представителем сервисного центра «**beko**».
6. Изготовитель не несет какой-либо ответственности за любой возможный ущерб, нанесенный потребителю, в случае не соблюдения последним требований Изготовителя, указанных в данном гарантийном документе и инструкции по эксплуатации.
7. Прежде чем вызвать специалиста сервисного центра «**beko**», внимательно прочитайте инструкцию по эксплуатации изделия. Если не удастся самостоятельно устранить неисправность, обратитесь в нашу сервисную службу на горячую линию по тел. **8-800-200-23-56** (Звонок бесплатный на всей территории России), наши специалисты постараются найти соответствующее решение, чтобы избежать не нужного вызова технического специалиста. При вызове специалиста сервисной службы обязательно укажите номер модели изделия и заводской серийный номер вашего изделия.
Эти данные можно найти на этикетке у загрузочного люка:



Дата производства включена в серийный номер продукта, указанный на этикетке, расположенной на продукте, а именно: первые две цифры серийного номера обозначают год производства, а последние две - месяц. Например, «20-100001-02» обозначает, что продукт произведен в феврале 2020 года.

Положитесь на компетентность производителя. Это гарантирует квалифицированно выполненный ремонт специалистами по эксплуатации, обслуживанию, ремонту и установке оборудования с использованием оригинальных запчастей.



Настоящая гарантия не распространяется на следующие случаи:

1. Не соблюдения требований Изготовителя, указанных в гарантийном документе;
2. Не соблюдения Потребителем правил установки, подключения, эксплуатации, хранения или транспортировки изделия, указанных в инструкции по эксплуатации;
3. Ремонта не уполномоченными на то лицами, если такой ремонт повлек за собой отказ изделия;
4. Разборки изделия, изменения конструкции и других вмешательств, непредусмотренных инструкцией по эксплуатации;
5. Неисправностей и повреждений, вызванных экстремальными условиями и действием непреодолимой силы (пожар, стихийные бедствия, ит.д.);
6. Повреждений техники или нарушений ее нормальной работы, вызванных животными или насекомыми;
7. Повреждений техники или нарушений ее нормальной работы, вызванных сверхнормативными отклонениями параметров сети электро-, газо-, или водоснабжения от номинальных значений;
8. Использования изделия для предпринимательской деятельности и/или в непредусмотренных целях;
9. Образования на нагревательных элементах избыточного слоя накипи (при повышенной жесткости воды необходима обработка соответствующими составами);
10. Попадания во внутренние рабочие объемы изделия посторонних предметов, мелких деталей одежды или остатков пищи;
11. Механических Повреждениях изделия Потребителем (царапины, трещины, сколы ит.п.);
12. Потери товарного вида вследствие воздействия на изделие химических веществ;
13. Термических и других подобных повреждениях, которые возникли в процессе эксплуатации;
14. Изделия со снятыми, измененными или нечитаемыми оригинальными серийными номерами. Для проверки наличия гарантии необходим номер модели и серийный номер, в составе которого указана дата производства.





Пайдалануды бастамас бұрын осы нұсқаулықты оқып шығыңыз.

Құрметті сатып алушы!

БЕКО компаниясының өнімдерін артық көргеніңіз үшін рахмет. Ең заманауи технологияларды қолдана отырып жасалған сіздің жоғары сапалы машинаңыз пайдаланудың ең жақсы нәтижелерін көрсетеді деп үміттенеміз. Ол үшін пайдалануды бастамас бұрын осы нұсқаулықты және барлық ілеспе құжаттаманы мұқият оқып шығыңыз және оны одан өрі анықтағыш ретінде пайдаланыңыз. Машинаны басқа тұлғаға бергенде осы нұсқаулықты бірге беріп жіберіңіз. Нұсқаулықта көрсетілген барлық ескертулер мен ақпаратты ұстаныңыз. Бұл пайдалану бойынша нұсқаулық бірнеше модельдер үшін қолданылуы мүмкін. Модельдер арасындағы айырмашылықтар нұсқаулықта көрсетілген.

Шартты белгілер

Берілген нұсқаулықта келесі шартты белгілер пайдаланылады.

	Маңызды ақпарат немесе пайдалану бойынша пайдалы кеңестер.
	Жарақаттану қаупі немесе мүлктің зақымдануы туралы ескерту.
	Электр тогымен зақымдану қаупі туралы ескерту.
	Кір жуғыш машинаның қаптамасы қоршаған ортаны қорғау жөніндегі жергілікті нормалар мен ережелерге сәйкес қайта өңдеуге жататын материалдардан жасалған.



Бұл бөлімде қауіпсіздік техникасы ережелері бар, оларды орындау жарақат алудан немесе материалдық залалдан сақтылуға мүмкіндік береді. Осы ережелер құтылмаған жағдайда барлық кепілдік міндеттемелер жойылады.

1.1. Қауіпсіздік техникасының жалпы ережелері

- Бұл бұйымды 8 жастан асқан балалардың және физикалық, сенсорлық және ақыл-ой мүмкіндіктері шектеулі, не тәжірибесі мен білімі жоқ адамдардың құрылғыны қауіпсіз пайдалануына жол береді, егер олар қадағаланса немесе құрылғыны қауіпсіз пайдалануға байланысты және тәуекелдерге қатысты басшылық жасалса ғана. Балаларға бұйыммен ойнауға рұқсат етпеңіз.
- Ересектердің үнемі бақылаусыз үш жасқа толмаған балаларды жақындатпаңыз.
- Кілем жабынына машинаны орнатпаңыз. Машинаның түбіндегі жеткіліксіз желдету электр бөлшектерінің қызып кетуіне және бұйым жұмысындағы қиындықтарға әкелуі мүмкін.
- Жөндеу жүргізу үшін фирмалық қызмет көрсету орталығына жүгінгенге дейін ақаулығы бар бұйымды пайдаланбаңыз. Бұл электр тогының соққысына әкелуі мүмкін!
- Бұл бұйымда үзілістен кейін электр энергиясын беруді қалпына келтірілгенде жұмысты қайта бастау көзделген. Бағдарламаны орындауды болдырмау үшін «Бағдарламаны жою» бөліміндегі нұсқауларды орындаңыз.
- Бұл құрылғыны 16 А сақтандырғышпен қорғалған, жерге қосылған розеткаға қосу керек. Міндетті түрде жерге қосуды орнатыңыз. Жерге қосуды білікті электрик орындауы тиіс. Жергілікті ережелерге сәйкес орындалған жерге қосуы болмаған жағдайда, дайындаушы-компания залалды өтеу бойынша кез келген жауапкершіліктен бас тартады.
- Су беру шлангысы мен ағызу шлангасы сенімді бекітілуі тиіс және ағып кетуді болдырмау үшін ақаулықтары болмауы қажет.
- Жүктеу люгінің есігін ашпаңыз және сүзгіні алмаңыз, егер барабанда су бар болса. Бұл талап орындалмаған жағдайда су басу және ыстық судан күйік алу қаупі туындайды.
- Жүктеу люгінің есігі бұғатталып тұрғанда, оны ашуға тырыспаңыз. Жүктеу люгінің есігін жуу бағдарламасы аяқталғаннан кейін бірнеше минуттан кейін ашуға болады. Бұғатталған есікті ашу әрекеті есік пен құлыпты зақымдауы мүмкін.
- Машина пайдаланылмағанда, оны электр желісінен ажыратыңыз. Су беру шлангысының

су құбыры кранын жабыңыз.

- Машинаны су ағынымен жууға тыйым салынады. Бұл электр тогының соққысына әкелуі мүмкін!
- Қуаттандыру бауының ашасын дымқыл қолмен ұстамаңыз. Ашаны розеткадан суырғанда, бауынан тартпаңыз, ашасынан ғана ұстаңыз.
- Автоматты кір жуғыш машиналарға арналған жуу құралдары мен қоспаларды ғана пайдаланыңыз.
- Киім мен киім-кешек заттаңбаларының нұсқауларын, сондай-ақ жуу құралдары қаптамасындағы нұсқаулықтарын орындаңыз.
- Машинаны орнату, техникалық қызмет көрсету, жөндеу немесе жуу алдында оны электр желісінен ажыратыңыз.
- Машинаны орнату және жөндеу бойынша жұмыстарды тек авторизацияланған сервис орталығының мамандары ғана орындауы тиіс. Дайындаушы-компания оған құқығы жоқ тұлғалардың жұмыстарды орындау нәтижесінде туындаған залал үшін жауап бермейді.
- Қуаттандыру бауының зақымдануы болған жағдайда тәуекелдерді болдырмау үшін оны өндіруші, оның сервис жөніндегі өкілі, осыған ұқсас біліктілігі бар тұлға (электрик болғаны абзал) немесе дайындаушы уәкілеттік берген тұлға ауыстыруы тиіс.

1.2. Тағайыны бойынша пайдалану

Ushbu mahsulot maishiy foydalanish uchun mo'ljallangan. Mahsulotdan tijorat maqsadida, shuningdek, boshqa maqsadlarda foydalanish taqiqlanadi.

- Mahsulotdan faqat tegishli yorliqqa ega libos va kiyimlarni yuvish va chayish uchun foydalanish mumkin.
- Ishlab chiqaruvchi kompaniya noto'g'ri foydalanish yoki tashish oqibatida yetkazilgan zarar uchun javobgar emas.
- Mahsulotning loyiha bo'yicha xizmat qilish muddati 10 yil. Ushbu davr mobaynida ishlab chiqaruvchi kompaniya mahsulotning ishonchli ishlashini ta'minlash uchun original ehtiyot qismlarni taqdim etadi.

1.3. Bolalar xavfsizligi

- Бұл бұйым тұрмыстық қолдануға арналған. Бұйымды коммерциялық мақсатта, сондай-ақ тікелей тағайынына сай емес қолдануға тыйым салынады.
- Бұйымды тек тиісті таңбалануы бар киім мен киім-кешекті жуу және шаю үшін ғана пайдалануға болады.

- Дайындаушы-компания дұрыс қолданбау немесе тасымалдау нәтижесінде туындаған залал үшін жауапты болмайды.
- Бұйымның жобалық қызмет мерзімі 10 жылды құрайды. Осы мерзім ішінде бұйымның сенімді жұмысын қамтамасыз ету үшін дайындаушы-компания фирмалық қосалқы бөлшектерді ұсынады.

1.4. Балалар қауіпсіздігі

- Қаптама материалдары балаларға қауіп төндіреді. Қаптамалық материалдарды балалардың қолы жетпейтін, қауіпсіз жерде сақтаңыз.

Электр құралдары балаларға қауіп төндіреді. Балаларды жұмыс істеп тұрған машинаға жақын жібермеңіз. Олардың машинаны зақымдамауын қадағалаңыз. Машинаның жұмысына араласуды болдырмау үшін балалардан бұғаттауды пайдаланыңыз. Машина орнатылған үй-жайдан кеткенде, жүктеу люгінің есігін міндетті түрде жабыңыз. Жуу құралдары мен қоспаларды балалардың қолы жетпейтін, қауіпсіз жерде сақтаңыз, жуу құралы контейнерінің қақпағын жауып отырыңыз немесе оның қаптамасын жапсырып қойыңыз.

1.5. Қаптаманы кәдеге жарату

- Аспаптың қаптамасы қоршаған ортаны қорғау туралы мемлекеттік заңдарға сәйкес, қайталама өңдеуге жататын шикізаттан дайындалған. Қаптама материалдарын тұрмыстық немесе басқа да қалдықтармен бірге лақтырып тастамаңыз. Қаптама материалдарын қалдықтарды жинау және жинақтау мақсатында ұйымдастырылған арнайы орындарға (аландарға) апарыңыз. Қаптама қалдықтарын түрлері мен топтарына қарай, біртекті қалдықтар (бөлек жинақтау) бойынша бөлек жинау қажет. Мысалы, қаптамалық үлдірді пластикалық қалдықтарды жинауға немесе қайта өңдеуге және т. б. жататын қалдықтарды жинауға арналған контейнерге жинау қажет. Қалдықтарды уақытша жинақтау орындарына қойылатын нақты талаптарды (оның ішінде контейнерлерді белгілеу түрлерін) өңірлік құжаттардан табуға болады.

қалдықтарын кәдеге жарататын арнайы орынға тапсырыңыз. Жақын жердегі қалдықтарды жинау пунктінің орналасқан жері туралы жергілікті биліктен біле аласыз. Өңделген материалдардан жасалған өнімді пайдалана отырып, қоршаған ортаны қорғауға мүмкіндік беріңіз. Бұйымды кәдеге жаратар алдында қуаттандыру бауын қиыңыз және балаларға қауіпті болдырмау үшін, жүктеу люгі есігінің құлпын сындыру қажет

1.6. Электр және электрондық жабдықты (WEEE) кәдеге жарату және пайдаланудан шыққан жабдықты кәдеге жарату туралы ЕО Директивасына сәйкестік:



Бұл бұйым электр және электрондық жабдықты (2012/19/EU) кәдеге жарату туралы ЕО Директивасына сәйкес келеді. Бұл бұйымда электр және электрондық жабдық (WEEE) ретінде кәдеге жарату қажеттігін көрсететін таңбалауы бар.

1.7. ЕАЭО ТР 037 және зиянды заттарды пайдалануды шектеу жөніндегі ЕО Директивасына сәйкестігі

Кір жуғыш машина ЕАЭО ТР 037 „Электротехника және радиоэлектроника бұйымдарында қауіпті заттарды қолдануды шектеу туралы“ техникалық регламентіне және зиянды заттарды пайдалануды шектеу бойынша ЕО Директивасына (2011/65/EU) сәйкес келеді. Онда директивада және регламентте көрсетілген зиянды және тыйым салынған материалдар жоқ

Ескі бұйымды кәдеге жарату .1.5

Бұл өнім қайта пайдалануға және қайта өңдеуге жататын жоғары сапалы бөлшектер мен материалдардан жасалған. Сондықтан бұйымды пайдаланылуы аяқталғаннан кейін қалыпты тұрмыстық қалдықтармен бірге тастамаңыз. Электр және электрондық жабдықтардың

2.1. Жалпы түрі

2.1. Umumiy ko'rinishi

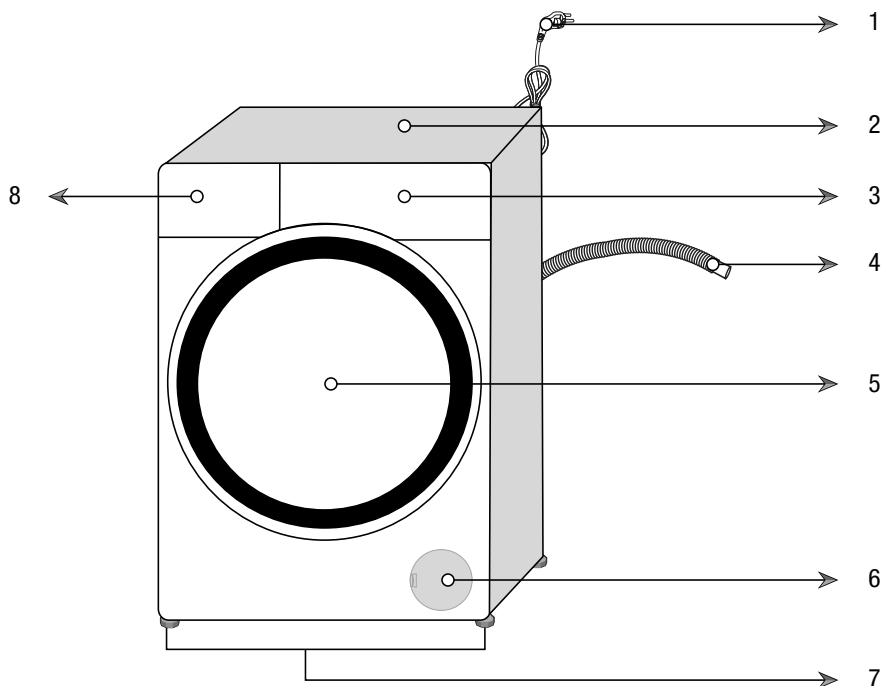

- 1- Қуаттандыру бауы
- 2- Жоғарғы тақта
- 3- Басқару тақтасы
- 4- Ағызу шланғысы

- 5- Жүктеу люгінің есікшесі
- 6- Сүзгі қақпағы
- 7- Реттелетін аяқшалар
- 8- Жуу құралдарын таратқыш

2.2. Қаптаманың ішіндегісі

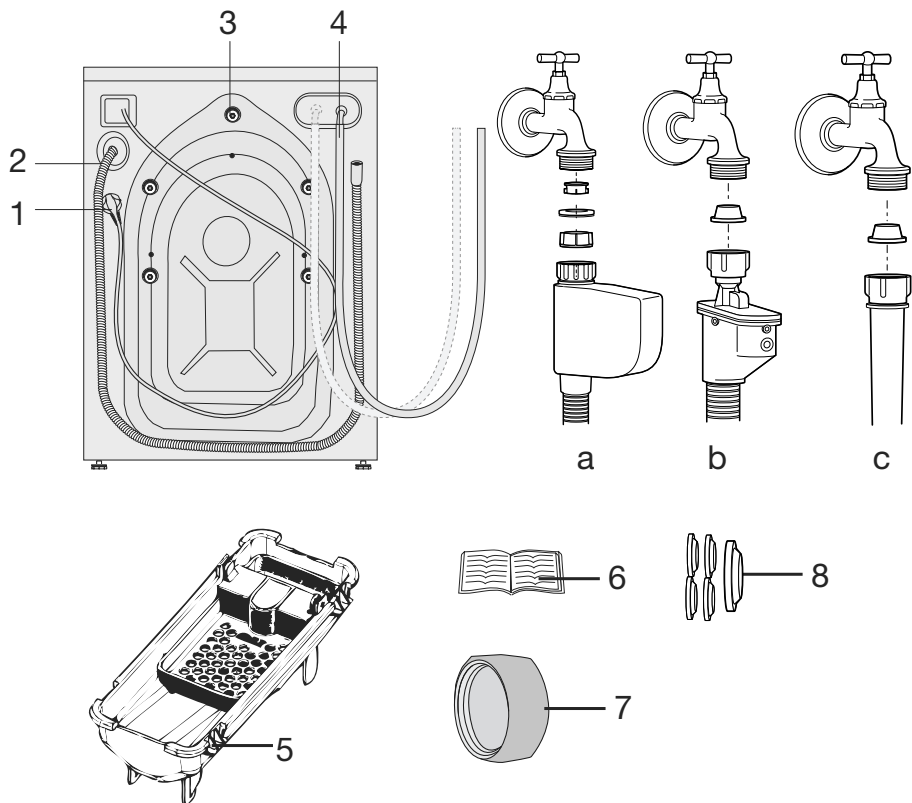

- 1- Ағызу шлангысы
- 2- Қуаттандыру бауы
- 3- Тасымалдау сақтандырғыш бұрандалары *
- 4- Су құбыры суын беретін шланг (сүзгілердің келесі түрлерінің бірі су құбыры суын беретін шлангыны қосу үшін пайдаланылады.)

- a- Суды электрондық жабу
- b- Суды механикалық жабу
- c- Стандарт

- 5- Пайдалану бойынша нұсқаулық
- 6- Пластмассалы бітеуіш торабы

* Машина моделіне байланысты тасымалдау сақтандырғыш бұрандалар саны әр түрлі болуы мүмкін.

2.3. Техникалық сипаттамалары

Моделі	WSRE7H636SBW	WSRE7H636BBW
Құрғақ киім-кешектің макс. жүктелімі (кг)	7,5	7,5
Биіктігі (см)	84	84
Ені (см)	60	60
Тереңдігі (см)	45	45
Салмағы нетто (±4 кг)	62	62
Электр қуаттандыруы (В/Гц)	230 V / 50Hz	230 V / 50Hz
Ток (А)	10	10
Тұтыну қуаты (Вт)	2200	2200
Сығудың макс. жылдамдығы (мин./айнал.)	1200	1200
Күту режиміндегі энергия тұтынуы (Вт)	1.00	1.00
Өшірілген күйдегі энергия тұтынуы (Вт)	0.25	0.25
Энергетикалық тиімділік сыныбы	A	A



Бұйымның жетілдірілуіне байланысты техникалық сипаттамалар алдын ала ескертусіз өзгертілуі мүмкін.



Осы нұсқаулықтағы суреттер сұлбалық сипатқа ие және нақты бұйымға толық сәйкес келмеуі мүмкін.



Бұйымның заттаңбасында және ілеспе құжаттамада көрсетілген деректер тиісті стандарттарға сәйкес зертханалық жағдайларда алынған. Бұл деректер бұйымның пайдалану шарттарына байланысты өзгеше болуы мүмкін.



Басқару панелінде көрсетілген энергия тиімділігінің класы Еуропалық Одақтың энергия тиімділігі класына сәйкес келеді.

3 Орнату

Бұйымды орнату үшін жақын жердегі фирмалық сервис орталығына жүгініңіз. Фирмалық сервис орталығына жүгінбес бұрын пайдалану нұсқаулығымен танысып, бұйымның электр желісіне, су құбырына және көрізге қосу мүмкіндігін тексеріңіз. Қажет болған жағдайда қажетті дайындық жұмыстарын орындау үшін білікті электрикке немесе сантехникке жүгініңіз

	Бұйымды орнату үшін орын дайындау, оның ішінде электр желісін, су құбыры мен көрізді бұйымды қосуға дайындау сатып алушының міндеті болып табылады.
	ЕСКЕРТУ: Бұйымды орнатуды және ОНЫ ЭЛЕКТР ЖЕЛІСІНЕ ҚОСУДЫ ФИРМАЛЫҚ СЕРВИС ОРТАЛЫҒЫНЫҢ МАМАҢДАРЫ ОРЫНДАУЫ ТИІС. ДАЙЫНДАУШЫ-КОМПАНИЯ ОҒАН ҚҰҚЫҒЫ ЖОҚ ТҰЛҒАЛАРДЫҢ ЖҰМЫСТАРДЫ ОРЫНДАУ НӘТИЖЕСİNДЕ ТУЫҢДАҒАН ЗАЛАЛ ҮШІН ЖАУАП БЕРМЕЙДІ.
	ЕСКЕРТУ: ОРНАТУ АЛДЫНДА БҰЙЫМДЫ АҚАУЛАРДЫҢ БОЛУЫНА ҚАТЫСТЫ ТЕКСЕРУ ҚАЖЕТ. ЕГЕР ОНДАЙЛАР БАР БОЛСА, ӨНІМДІ ОРНАТПАҢЫЗ. ЗАҚЫМДАНҒАН БҰЙЫМДАР ЖАЗАТАЙЫМ ОҚИҒАҒА СЕБЕП БОЛУЫ МҮМКІН.
	Бұйымды орнату немесе тазалау кезінде жылжыту кезінде электр қуаттандыру бауының, құю және ағызу шанғыларының майысуына, қысылуына немесе зақымдануына жол бермеңіз.

3.1. Кезең-кезеңмен орнату 1-ҚАДАМ. Орнату орнын тандау

- Оңтайлы өнімділік үшін машинаны қатты еденге орнату керек. Аспапты ұзын түкті кілем жабынына немесе ұқсас беттерге орнатпаңыз.
- Ағаш едендерді діріл деңгейін және/немесе біркелкі емес жүктемелену мүмкіндігін төмендету үшін бекіту қажет болуы мүмкін. Кілем жабындары мен кафель едендері дірілге төзімді емес, және кір жуғыш машина сығу кезінде біршама жылжуы мүмкін.
- Кептіргіш автоматын кір жуғыш машинаға орнатқан жағдайда толық жүктеу кезінде аспаптың жалпы салмағы шамамен 180 кг-ды құрайды, сондықтан оларды тек осындай жүктемеге төзімді тегіс қатты еденге ғана орнату керек.
- Аспапты қуаттандыру бауының үстіне қоймаңыз.
- Аспапты температура 0 ° C-ден төмен түсуі мүмкін үй-жайларға орнатпаңыз. Аспап тікелей күн сәулесі әсерінен қорғалуы қажет.

- Аспап пен басқа жиһаздың арасында кемінде 1 см саңылау қалуы тиіс.

2-ҚАДАМ. Қаптама материалдарын жою

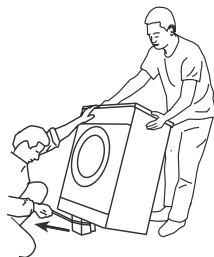

O'rash materialini olib tashlash uchun mashinani orqaga torting va tasmasini torting.



ЕСКЕРТУ: Қаптама материалдары балаларға қауіп төндіруі мүмкін. Барлық қаптама материалдарын (пластикалық және полистирол пакеттері мен т.б.) балалардың қолы жетпейтін орынға орналастырып кәдеге жаратыңыз.

3-ҚАДАМ. Тасымалдау бекітпелерін жою



ЕСКЕРТУ : Қаптама материалдарын жоймағанша, тасымалдау бекітпелерін шешіп алмаңыз.



А Кір жуғыш машинаны пайдаланар алдында тасымалдау бұраңдаларын шығарыңыз!

Бұл шартты орындамау машинаның сынуына әкеп соғады.

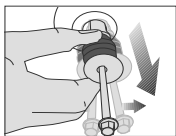

Бұрандаларды гайка кілтімен босатыңыз, олар бос айналатындай болуы қажет (С).

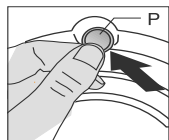

Абайлап бұрыңыз және сақтандырғыш тасымалдау бұрандаларын шығарыңыз.



Егер кір жуғыш машинаны тасымалдау қажет болса, сақтандырғыш бұрандаларын сақтап қойыңыз.



Егер сақтандырғыш тасымалдау бұрандалары орнатылмаса, бұйымды тасымалдауға тыйым салынады.

4-ҚАДАМ. Аяқшаларын реттеу



ЕСКЕРТУ: Кір жуғыш машина тыныш және дірілсіз жұмыс істеуі үшін, ол түзу және орнықты тұруы қажет. Аяқшалардың биіктігін реттеп, машинаны түзетіңіз. Егер мұны жасамаса, машина өз орнынан жылжып кетуі мүмкін, бұл жоғары діріл мен зақымдарға әкеледі.

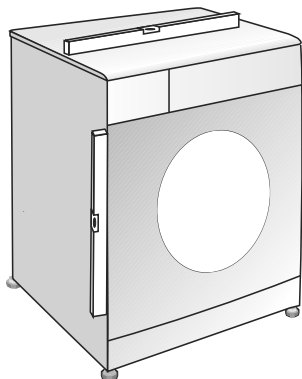

1. Қолмен аяқшалардағы контргайкаларды босатыңыз.

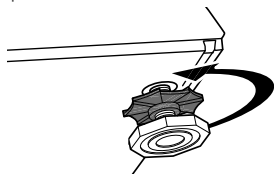

2. Машина түзу және орнықты тұруы үшін аяқшалар биіктігін реттеңіз.

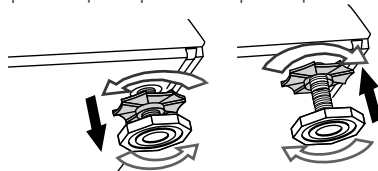

3. Содан кейін қолмен барлық контргайкаларды тартыңыз.

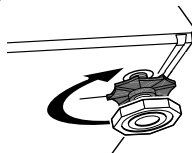

ЕСКЕРТУ: Контргайкаларды босатқанда оларды зақымдамау үшін, қандай да бір саймандарды қолданбаңыз.

5-ҚАДАМ. Суқұбырына қосу



Машинаның қалыпты жұмыс істеуі үшін су беру жүйесіндегі қысым 1-ден 10 бар (0, 1-1 МПа) шегінде болуы тиіс. Бұл ретте толық ашық кран жағдайында су шығыны минутына 10-80 литр суды құрайды. Егер су құбырында қысым біршама жоғары болса, редукциялық клапан орнату қажет.



Егер екі су қабылдағыш келтеқұбыры бар бұйымды бір су (суық) келтірімі бар бұйым ретінде пайдалану ұйғарылса, ыстық су қабылдағыш клапанына тығын орнату керек (бұл тығын жинақталымына кіретін бұйымдарға қатысты).



ЕСКЕРТУ: Бір су беру келтеқұбыры бар модельдерді ыстық су кранына қосуға болмайды. Бұл жағдайда киім-кешек бұзылады, немесе қорғаныс жүйесі іске қосылады және машина жұмысын тоқтатады.



ЕСКЕРТУ: Жаңа кір жуғыш машина үшін бұрын пайдаланылған құю шлангілерін пайдаланбаңыз. Бұл киім-кешекте дақтардың пайда болуына себеп болуы мүмкін.

1. Барлық гайкаларды қолмен тартыңыз. Гайкаларды тарту үшін гайка кілтін пайдаланбаңыз.

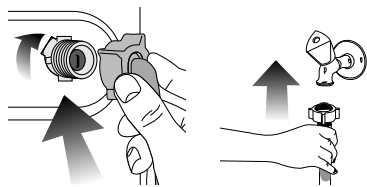

2. Шлангиларды қосқаннан кейін ағатын жерлерді тексеру үшін қрандарды толығымен ашыңыз. Ағып кету жағдайында қранды жабыңыз және гайканы бұрап шешіп алыңыз. Төсемді тексеріңіз және гайканы тағы бір рет мұқият тартыңыз. Мүмкін болатын ағып кетулерді және осыған байланысты залалдарды болдырмау үшін, машина пайдаланылмаған кезде, қрандарды жабыңыз.

6-ҚАДАМ. Суды ағызу

- Ағызу шлангысының ұшын тікелей көрізге қосу керек немесе раковинаға шығару керек.



ЕСКЕРТУ: Егер ағызу кезінде шланг қосылған жерден жұлынып қалса, су бүкіл үйге ағып кетуі мүмкін. Сонымен қатар, күйік қаупі бар, себебі су температурасы өте жоғары болуы мүмкін! Мұндай жағдайларды болдырмау үшін, сондай-ақ суды беру және ағызу жүйелерінің қалыпты жұмысын қамтамасыз ету үшін ағызу шлангының ұшын сенімді бекітіңіз.

Шлангін 40 см-ден 100 см-ге дейінгі биіктікке бекіту қажет.

- Егер шлангыны еден деңгейінен 40 см-ден кем биіктікте салып, кейіннен көтеру керек болса, суды ағызу қиын болады, және киім-кешек дымқыл болып қалады. Сондықтан суретте көрсетілген биіктіктің параметрлерін сақтау керек.
- Кір жуғыш машинаға кір судың түсуін болдырмау үшін және шлангының ұшын кедергісіз ағызуды қамтамасыз ету үшін ағызу тесігіне 15 см-ден тереңірек батырылмаған жөн. Егер шлангы тым ұзын болса, оны кесіп тастау керек.
- Ағызу шлангысының майысусыз салынуын және ештеңемен қысылмауын, ал ағызу шлангысының соңы бұралмауын қадағалаңыз.
- Егер шлангы тым қысқа болса, оны фирмалық ұзартқыш шлангымен ұзартыңыз.

Шлангының жалпы ұзындығы 3,2 м-ден аспауы тиіс. Судың ағып кетуін болдырмау үшін ағызу шлангысы мен ұзартқыш шлангының жалғау үшін тиісті қамытты қолдану қажет.

7-ҚАДАМ Электр желісіне қосу

Бұл құрылғыны 16 А сақтандырғышпен қорғалған, жерге қосылған розеткаға қосу керек. Жергілікті ережелерге сәйкес орындалған жерге қосуы болмаған жағдайда, дайындаушы-компания залалды өтеу бойынша кез келген жауапкершіліктен бас тартады.

- Қосу жергілікті нормалар мен ережелерге сәйкес жүзеге асырылуы тиіс.
- Аспапты қуаттандыру бауын электр желісіне қосу орны оңай қолжетімді болғанай етіп орнату қажет.
- Егер сіздің үйіңізде 16 А-ден аз токқа есептелген сақтандырғыш немесе автоматты ажыратқыш орнатылған болса, 16 А сақтандырғышты орнату үшін білікті электрикке жүгініңіз.
- Желідегі кернеу «Техникалық сипаттамалар» бөлімінде көрсетілген кернеуге сәйкес болуы тиіс.
- Өнімді ұзартқыштар немесе бірнеше ұяшығы бар розеткалар арқылы электр қуаттандыру желісіне қосуға тыйым салынады.



ЕСКЕРТУ: Бүлінген қуаттандыру бауын тек фирмалық сервис орталығының маманы ғана ауыстыруы керек.

Бұйымды тасымалдау

1. Тасымалдау алдында бұйымды электр желісінен ажыратыңыз.
2. Қую және ағызу шлангыларын ажыратыңыз.
3. Құрылғыда қалған суды төгіңіз. 6.5. қараңыз
4. Тасымалдау бұрандаларын оларды шешіп алуына кері ретпен орнатыңыз 3 қар. (3-қадам).









































Егер сақтандырғыш тасымалдау бұрандалары орнатылмаса, бұйымды тасымалдауға тыйым салынады.

4 Кір жууға дайындау

4.1. Киім-кешекті сұрыптау

- Киім-кешекті матаның түрі, түсі, ластану дәрежесі және жуудың рұқсат етілген температурасы бойынша сұрыптаңыз.

Киім мен киім-кешектің жапсырмаларындағы нұсқауларды орындаңыз.

КИІМ-КЕШЕКТІ ЖУУ ТА БАЛАРЫ												
 КІР ЖУУ	Машинамен кір жуу таңбалары	 Әдеттегі кір жуу	 Үтіктеусіз	 Нәзік кір жуу	 Қолмен кір жуу	 Жууға жараммайды	 Сығусыз					
	температурасы	Максимум Таңба(лар)	70°C	60°C	50°C	40°C	30°C					
 КЕПТІРУ	Qurkish belgileri	 кептіріш машинада кептіруге болады	 Үтіктеусіз	 Нәзік кептіру	 Кептіріш машинада кептірмеңіз	 Кептірмеңіз	 Химиялық тазалауға тыйым салынған					
	Кептіруді баптау	 	 									
 ҮТІКТЕУ	Үтіктеу - -											
	Құрғақ үтікпен немесе бумен	Жоғары температурада үтіктеу	Орташа температурада үтіктеу	Төмен температурада үтіктеу	Үтіктемей	Бусыз үтіктеу						
Максималды температура	200 °C	150 °C	110 °C									
 АҒАРТҚЫШ		Барлық ағартқыштар жарамды			Ағартқышты қолдануға болады (Натрий гипохлорит)			Ағартуға болмайды			Құрамында хлоры жоқ ағартқыштарды ғана пайдалануға жол беріледі	

4.2. Киім-кешекті жууға дайындау

- Металл элементтері бар киім-кешекті (мысалы, сүйектері бар бюстгальтерлер, қапсырмалы белдіктер мен металл түймелер) машинаны зақымдауы мүмкін. Жуар алдында металл бөлшектерді шешіп алыңыз немесе киім-кешекті торлы қапшыққа немесе жастықтың тысына салыңыз.
- Қалталардан барлық заттарды (монеталар, қаламдар, қыстырғыштар және т.б.) алып, оларды тексеріп, тазалаңыз. Бөгде заттардың болуы машинаның зақымдануына әкелуі немесе жұмыс кезінде қатты шу тудыруы мүмкін.
- Ұсақ заттарды (балалар шұлықтарды, нейлон шұлықтарды және т.б.) торлы қапшыққа немесе жастықтың тысына салыңыз.
- Гардиндерді барабанға жазылған күйінде салу керек. Жуар алдында олардан бекітпелерді алып тастаңыз.
- Жүгіртпесін жауп қойыңыз, босап қалған түймелерді тігіп қойыңыз, жыртықтарды жамаңыз және сөгілгендерді тігіп қойыңыз.
- «Машинамен кір жуу» немесе «қолмен кір жуу» заттаңбасы бар бұйымдарды жуу үшін тек тиісті бағдарламаларды пайдаланыңыз.
- Түрлі-түсті және ақ киім-кешектерді бірге жумаңыз. Жаңа түрлі-түсті киім-кешек қатты өңуі мүмкін. Оны бөлек жуыңыз.
- Жуу алдында қатты ластанған жерлер мен дақтарды тиісті түрде өңдеу қажет. Күмөнданған жағдайда химиялық тазартуға жүгінізіңіз.

Кір жууға дайындау

- Бояуға немесе түстерді қалпына келтіруге арналған құралдарды және машинамен жууға жарайтын жуу құралдарын ғана пайдаланыңыз. Қаптамадағы нұсқаулықтарды міндетті түрде орындаңыз.
- Шалбар мен жұқа іш киімдерді ішін сыртқа аударып жуыңыз.
- Ангор жүнінен жасалған бұйымдарды жуу алдында бірнеше сағатқа мұздатқыш камераға салып қойыңыз. Бұл жүннің жабағылануын азайтады.
- Үнмен, өкпен, құрғақ сүтпен және т.б. қатты ластанған киім-кешекті машинаға жүктер алдында қағу керек. Мұндай түрдегі ластанулар уақыт өте келе машинаның ішкі компоненттерінде жиналып қалуы мүмкін және оның зақымдануына себеп болады.



4.3. Электр энергиясын үнемдеу бойынша ұсыныстар

Бұл ұсыныстар қоршаған ортаны ластамай үнемді кір жууға көмектеседі.

- Таңдалған бағдарлама бойынша максималды киім-кешекті машинаға жүктеңіз, бірақ машинаны артық жүктемеңіз (қара. «Энергияны тұтыну және бағдарламаларды таңдау кестесі» қара.).
- Жуу құралының қаптамасында келтірілген нұсқаулықтарды қатаң сақтаңыз.
- Аз ластанған киім-кешекті төмен температурада жуыңыз.
- Аз мөлшерде кір жуу үшін қысқа бағдарламаларды пайдаланыңыз.
- Жоғары температурада тек қатты ластанған киім-кешекті немесе дақтары бар киім-кешекті жуу және жібіту үшін пайдаланыңыз.
- Егер сіз кептіргіш автоматында киім-кешекті кептіруді жоспарласаңыз, сығудың максималды жылдамдығын орнатыңыз.
- Қаптамада көрсетілген жуу құралының мөлшері бойынша нұсқауларды сақтаңыз. Қажетінен артық ұнтақты пайдаланбаңыз.

4.4 Алғаш рет қосу

Бұйымды пайдалануды бастамас бұрын «Орнату» және «Қауіпсіздік техникасы және қоршаған ортаны қорғау жөніндегі маңызды нұсқаулықтар» бөлімдерінде сипатталған барлық қажетті дайындық процедураларын орындаңыз. Кір жуғыш машинаны кір жууға дайындау үшін «Барабанды тазалау» бағдарламасын іске қосыңыз. Егер машинада мұндай бағдарлама жоқ болса, 6.2-тармағында сипатталған әдісті қолданыңыз.

	Кір жуғыш машиналарға арналған жуу құралдарын ғана пайдаланыңыз.
	Кір жуатын машинада дайындаушы-кәсіпорында сапаны бақылау процесінде пайдаланылған біраз су қалуы мүмкін. Бұл машина үшін қауіп тудырмайды.

4.5. Жүктеудің дұрыс көлемі

Жүктеудің максималды көлемі киім-кешектің түріне, ластану дәрежесіне және қолданылатын жуу бағдарламасына байланысты.

Машина автоматты түрде жүктелген киім-кешектің салмағына сәйкес су көлемін реттейді.

	ЕСКЕРТУ. «Бағдарламаларды таңдау және энергияны тұтыну кестесінде» келтірілген мәліметтерді пайдаланыңыз. Жүктеудің рұқсат етілген көлемінің артуы жуу сапасының нашарлауына, сондай-ақ машинаның жұмыс істеуі кезінде жоғары діріл мен шуылға алып келеді..
---	---

Киім-кешектің түрі	Салмағы (г)
Шомылу халаты	1200
Майлықтар	100
Көрпе тысы	700
Ақжайма	500
Жастық тысы	200
Дастарқан	250
Сүлгі	200
Қолға арналған сүлгі	100
Кешкі көйлек	200

Іш киім	100
Ерлердің жұмыс комбинезоны	600
Erkaklar ko'ylagi	200
Erkaklar pijamasi	500
Блузалар	100

4.6 Киім-кешекті жүктеу

- 1 Жүктеу люгінің есікшесін ашыңыз.
- 2 Киім-кешекті түзеп, оны сықпай машинаға жүктеңіз.
- 3 Есікті жабыңыз және құлыптың сыртылы естілгендей етіп басыңыз. Киім-кешек есікшеге қыстырылып қалмауын қадағалаңыз.

Кір жууға дайындау



Бағдарламаны орындау кезінде жүктеу люгіннің есігі бұғатталады. Есікті бағдарлама аяқталғаннан кейін біраз уақыт өткеннен кейін ғана ашуға болады.



ЕСКЕРТУ Егер киім-кешек барабанға дұрыс таратылып салынбаса, бұл машина жұмыс істеп тұрғанда жоғары діріл мен шу тудыруы мүмкін.

4.7 Жуу құралы мен кондиционерді пайдалану



Жуу құралын, кондиционерді, крахмалды, маталарға арналған бояғышты, ағартқышты немесе өктас қағын кетіретін құралды пайдаланған кезде, жуу құралын қолдану және мөлшерлеу жөніндегі дайындаушының нұсқаулықтарын қатаң орындаңыз. Егер бар болса, мөлшерлеу тостағанын пайдаланыңыз.

Жуу құралдарын таратқыш

Жуу құралдарын таратқыштың үш бөлімшесі бар:

- (1) жібіту үшін
- (2) негізгі кір жуу үшін
- (3) кондиционер үшін
- (*) сонымен қатар, кондиционерге арналған бөлімшеде сифон бар.

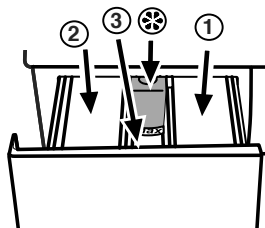

Жуу құралы, кондиционер және кір жууға арналған өзге де құралдар

- Кір жуу бағдарламасын іске қосар алдында жуу құралын («2» бөлімшесі) және кондиционерді (қажет болған жағдайда) жүктеп алыңыз.
- Жуу бағдарламасын орындау кезінде жуу құралдарын таратқышты ашық қалдырмаңыз.
- Егер жібітусіз бағдарламасы пайдаланылса, жуу құралын жібіту бөлімшесіне («1» бөлімшесі) жүктемеңіз.
- Жібіту бағдарламасын пайдаланғанда, жібіту бөлімшесіне сұйық жуу құралдарын («1» бөлімшесі) жүктемеңіз.
- Жуу құралы арнайы қапшықта немесе үлестіргіш шаригінде пайдаланылса, жібіту

бағдарламасын таңдамаңыз. Арнайы қапшықтағы жуу құралын немесе үлестіргіш шарикті машина барабанындағы киім-кешектің арасына салыңыз.

- Сұйық жуу құралын пайдаланғанда оны мөлшерлеу сыйымдылықта («2» бөлімше) негізгі кір жууға арналған бөлімшеге салыңыз.

Жуу құралын таңдау

Жуу құралының түрін таңдау матаның түрі мен түсіне байланысты.

- Түрлі-түсті және ақ киім-кешек үшін әр түрлі жуғыш заттарды пайдалану керек.
- Ұқыпты қарауды талап ететін киім-кешек үшін тек арнайы жуу құралдарын (сұйық құралдар, жүн және т.б. арналған құралдар) пайдалану керек.
- Қара маталардан жасалған бұйымдар мен құдрақ көрпелерді жуу үшін сұйық жуу құралдарын пайдалану ұсынылады.
- Жүн бұйымдарын жуу үшін арнайы жүнге арналған жуу құралдарын пайдалану керек.



ЕСКЕРТУ Кір жуатын машиналарға арналған жуу құралдарын ғана пайдаланыңыз.



ЕСКЕРТУ Сабын ұнтағын пайдаланбаңыз.

Жуу құралдарын мөлшерлеуі

Жуу құралын мөлшерлеу киім-кешектің санына, судың ластану дәрежесі мен кермектілігіне байланысты.

- Көбіктің аса көп пайда болуын, сапасыз шаюды болдырмау үшін, сондай-ақ құралдарды үнемдеу үшін және, сайып келгенде, қоршаған ортаны қорғау үшін жуу құралының қаптамасында ұсынылған мөлшерден аспаңыз.
- Аз мөлшердегі онша ластанбаған киім-кешекті жуу үшін жуу құралының аз мөлшерін пайдаланыңыз.

Кондиционерлерді пайдалану

Кондиционерді жуу құралдарын тарататын тиісті бөлімшесіне жүктеу керек.

- Кондиционерді тарату бөлімшесіне максималды деңгей белгісінен (> max <>) жоғары қоспаңыз.
- Егер кондиционер ағуы жойылса, таратқышқа қосар алдында оны сумен араластырыңыз.

Егер кір жуғыш машина бұрылыс тетігі бар сұйық жуу құралдарына арналған мөлшерлегіш жапқышымен жабдықталған болса:

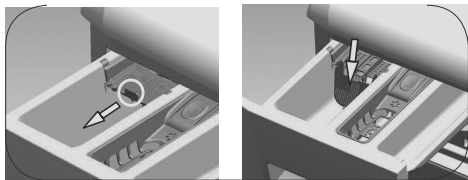

Егер сіз сұйық жуу құралын пайдаланғыңыз келсе, бұрап төменгі күйге түсіру үшін жапқыш шығынқысына басыңыз. Төменгі күйде жапқыш сұйық жуу құралына кедергі ретінде болады. Егер сіз кір жууғыш ұнтақты пайдалансаңыз, онда жапқыш жоғарғы күйінде орнатылуы тиіс (ашық).

Қажет болған жағдайда жапқышты сумен жуыңыз.

Егер кір жуғыш машина сұйық жуғыш зат үлестіргішіне арналған айналмалы механизммен жабдықталған болса:

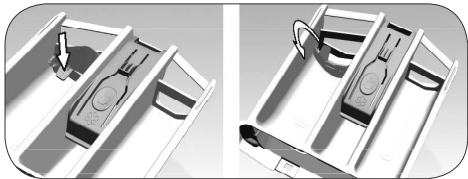

Егер сіз сұйық жуғыш затты қолданғыңыз келсе, ысырмадағы ілмекті басып, оны төменге қойыңыз. Төменгі позицияда қақпақ сұйық жуғыш затқа кедергі болады.

Егер сіз кір жуғыш ұнтақты қолдансаңыз, қақпақты жоғарғы позицияға қою керек (ашық). Қақпақты қажет болған жағдайда сумен шайыңыз.

Гель тәрізді және таблетка түріндегі жуу құралдары

- Егер ақпа консистенциялы гель тәрізді жуу құралы пайдаланылса, жуу құралын негізгі кір жууға арналған бөлімшеге жүктеніз.
- Егер қою гель тәрізді жуу құралы пайдаланылса немесе капсулдағы жуу құралы пайдаланылса, оны кір жуу алдында тікелей барабанға салыңыз.
- Таблеткадағы жуу құралдарын жуу құралдарын («2» бөлімше) таратқышқа, сондай-ақ кір жуу алдында тікелей барабанға салуға да болады.



Таблеткадағы жуу құралдарын пайдалану кезінде таратқыш бөлімшесінде жуу құралының біраз мөлшері қалуы мүмкін. Мұндай жуу құралын кір жуу алдында киім-кешек арасына барабанға (барабанның төменгі бөлігіне) салған жақсырақ болады.



Гель тәріздес немесе таблеткалы жуу құралдарды жібіту бағдарламаларында пайдаланбаңыз.

Крахмалды қолдану

- Сұйық крахмалды, ұнтақ тәрізді крахмалды немесе матаға арналған бояғышты кондиционердің бөлімшесіне қосу керек.
- Кондиционерді және крахмалды бір уақытта пайдаланбаңыз.
- Крахмалды қолданғаннан кейін барабанды таза дымқыл матамен сүртіп алыңыз.

Оқартығандан фойдаланish

- Жібіту бағдарламасын таңдап, жібіту циклының басында ағартқышты қосыңыз. Жуу құралын жібіту бөліміне жүктеуге болмайды. Сондай-ақ, шаюдың қосымша циклы бар бағдарламаны таңдауға және шаюдың бірінші циклы үшін машина су алған кезде негізгі жууға арналған бөлімшеге ағартқышты жүктеуге болады.
- Ағартқышты жуу құралымен араластырмаңыз.
- Ағартқышты аз мөлшерін пайдаланыңыз (шамамен 50 мл) және киім-кешекті мұқият шайыңыз, өйткені ағартқыш терінің тітіркенуін тудыруы мүмкін. Ағартқышты киім-кешекке құймаңыз және оны түрлі-түсті киім-кешекті жуу кезінде пайдаланбаңыз.
- Оттекті ағартқышты пайдалану кезінде төмен температурадағы бағдарламаны таңдаңыз.
- Оттекті ағартқыштарды жуу құралымен бірге пайдалануға болады. Алайда, егер олар консистенциясы бойынша өзгеше болса, алдымен «2» бөліміне жуу құралының ағартқыштарды жуу құралымен бірге пайдалануға болады. Алайда, егер олар консистенциясы бойынша өзгеше болса, алдымен «2» бөл

Кір жууға дайындау

					Киім-кешек				
					Ашық және ақ	Түрлі-түсті маталар	Қара	Нөзік / жүн / жібек бұйымдары	
					(Ластану деңгейіне сәйкес ұсынылатын температуралық диапазон: 40-90 °C)	(Ластану деңгейіне сәйкес ұсынылатын температуралық диапазон: суық су - 40°C)	(Ластану деңгейіне сәйкес ұсынылатын температуралық диапазон: суық су - 40°C)	(Ластану деңгейіне сәйкес ұсынылатын температуралық диапазон: суық су - 30°C)	
Ifloslanish darajasi	Елеулі ластану	(Қиын көтетін дақтар, мысалы, шөптің, кофеңнің, жемістер мен қанның)	Дақтарды алдын ала өңдеу немесе жуу қажеттілігі туындауы мүмкін. Ақ киімді жууға ұсынылатын ұнтақ тәрізді және сұйық жуу құралдарын қатты ластанған заттарды жууға қолайлы мөлшерлерде пайдалануға болады. Ұнтақ тәрізді жуу құралдары саз бен жерің дақтарын, сондай-ақ ағартқыштарға сезімтал дақтарды кетіру үшін пайдалану ұсынылады.	Түрлі-түсті киім-кешекті жууға ұсынылатын ұнтақ тәрізді және сұйық жуу құралдары едәуір ластанған заттарды жууға арналған мөлшерде қолдануға болады. Ұнтақ тәрізді жуу құралдарын саз бен жердің дақтарын, сондай-ақ ағартқыштарға сезімтал дақтарды кетіру үшін пайдалану ұсынылады. Құрамында ағартқышы жоқ жуу құралдарын пайдаланыңыз.	Түрлі-түсті және қара киім-кешекті жууға ұсынылатын сұйық жуу құралдарын едәуір ластанған заттарды жууға қолайлы мөлшерде пайдалануға болады.	Түрлі-түсті және қара киім-кешекті жууға ұсынылатын сұйық жуу құралдарын орташа ластанған заттарды жууға қолайлы мөлшерде пайдалануға болады.	Нөзік заттарды жуу үшін сұйық жуу құралдарын таңдауға басымдық беріңіз. Жүн және жібек заттарды жүн бұйымдарын жууға арналған арнайы жуу құралдарымен жуу керек.		
	Орташа ластану	(Мысалы, жағалар мен жеңдерде терімен жанасудан пайда болған дақтар)	Ақ киімді жууға ұсынылатын ұнтақ тәрізді және сұйық жуу құралдарын орташа ластанған заттарды жууға арналған мөлшерде пайдалануға болады.	Түрлі-түсті киім-кешекті жууға ұсынылатын ұнтақ тәрізді және сұйық жуу құралдарын орташа ластанған заттарды жууға арналған мөлшерде қолдануға болады. Құрамында ағартқышы жоқ жуу құралдарын пайдаланыңыз.	Түрлі-түсті және қара киім-кешекті жууға ұсынылатын сұйық жуу құралдарын орташа ластанған заттарды жууға қолайлы мөлшерде пайдалануға болады.	Түрлі-түсті және қара киім-кешекті жууға ұсынылатын сұйық жуу құралдарын орташа ластанған заттарды жууға арналған мөлшерде пайдалануға болады.	Нөзік заттарды жуу үшін сұйық жуу құралдарын таңдауға басымдық беріңіз. Жүн және жібек заттарды жүн бұйымдарын жууға арналған арнайы жуу құралдарымен жуу керек.		
	Елеусіз ластану	(Көзге көрінетін дақсыз)	Ақ киімді жууға ұсынылатын ұнтақ тәрізді және сұйық жуу құралдарын шамалы ластанған заттарды жууға арналған мөлшерде пайдалануға болады.	Түрлі-түсті киім-кешекті жууға ұсынылатын ұнтақ тәрізді және сұйық жуу құралдарын шамалы ластанған заттарды жууға арналған мөлшерде қолдануға болады. Құрамында ағартқышы жоқ жуу құралдарын пайдаланыңыз.	Түрлі-түсті және қара киімді жууға ұсынылатын сұйық жуу құралдарын шамалы ластанған заттарды жууға арналған мөлшерде пайдалануға болады.	Түрлі-түсті және қара киімді жууға ұсынылатын сұйық жуу құралдарын шамалы ластанған заттарды жууға арналған мөлшерде пайдалануға болады.	Түрлі-түсті және қара киімді жууға ұсынылатын сұйық жуу құралдарын шамалы ластанған заттарды жууға арналған мөлшерде пайдалануға болады.	Нөзік заттарды жуу үшін сұйық жуу құралдарын таңдауға басымдық беріңіз. Жүн және жібек заттарды жүн бұйымдарын жууға арналған арнайы жуу құралдарымен жуу керек.	

5 Машинаны пайдалану

5.1 Басқару тақтасы

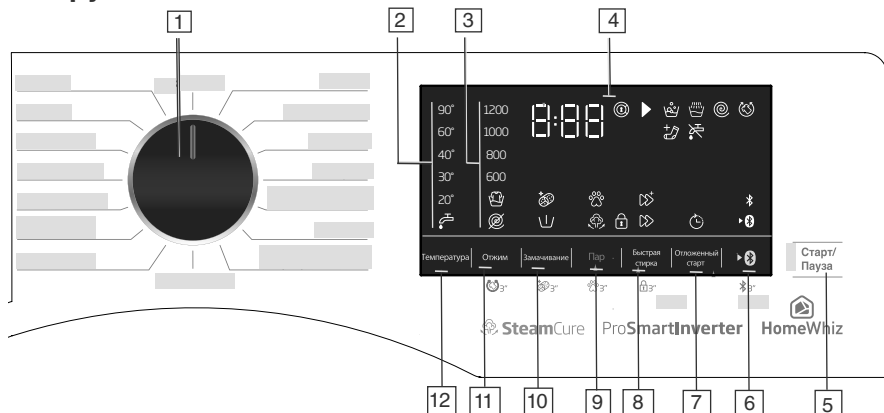

1. Бағдарламаны таңдау тұтқасы
2. Температураны таңдаудың жарық индикаторлары
3. Сығу жылдамдығын таңдаудың жарық индикаторлары
4. Дисплей
5. Старт/Кідіріс»
6. «Кейінге шегерілген старт» батырмасы
7. Қосымша функция батырмасы 3
8. Қосымша функция батырмасы 2
9. Қосымша функция батырмасы 1
10. Сығу жылдамдығын таңдау батырмасы
11. Температураны таңдау батырмасы

5.2 Дисплейдегі таңбалар

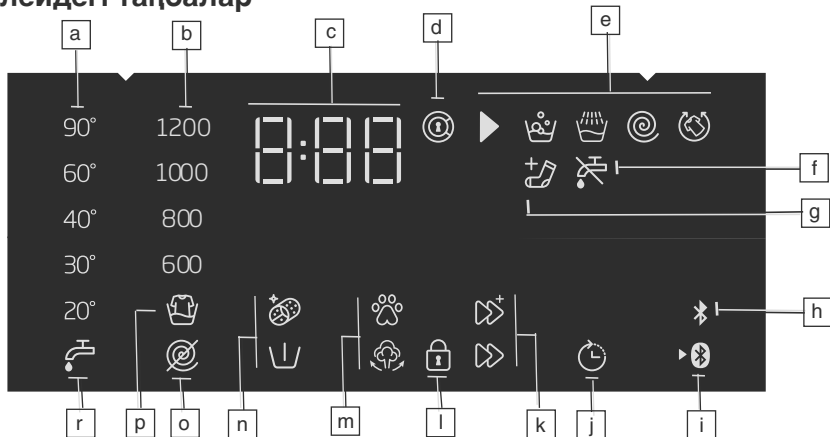

- | | | | |
|----|---|----|--------------------------------------|
| a. | Температура индикаторы | j. | Кейінге қалдырылған старт индикаторы |
| b. | Сығу жылдамдығын индикаторы | k. | Қосымша функция индикаторы 3 |
| c. | Уақыт индикаторы | l. | Балалардан бұғаттау қосулы таңбасы |
| d. | Есікше бұғатталуы қосулы таңбасы е. | m. | Қосымша функция индикаторы 2 |
| e. | Бағдарламаның орындалу барысының индикаторы | n. | Қосымша функция индикаторы 1 |
| f. | Судың болмауы индикаторы | o. | Сығусыз режим индикаторы |
| g. | Киім-кешек қосу индикаторы | p. | Шаюды кідірту индикаторы |
| h. | Bluetooth-қосу индикаторы | r. | Суық су индикаторы |
| i. | Қашықтықтан басқару индикаторы | | |



Бұл бөлімде машинаны анағұрлым көрнекі сипаттау үшін пайдаланылған суреттер сұлбалық сипатқа ие және сіздің машинаңыздың функцияларына дәлме-дәл сәйкес келмеуі мүмкін.

Mashinadan foydalanish

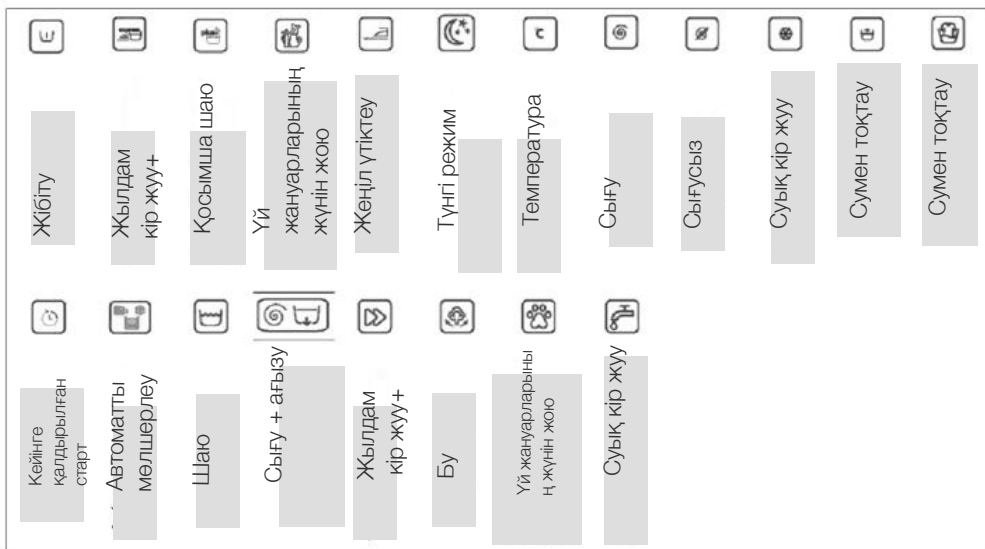

5.2 Кір жуғыш машинаны дайындау

1. Шлангілердің сенімді қосылғанын тексеріңіз.
2. Машинаны электр желісіне қосыңыз.
3. Кранды толық ашыңыз.
4. Машинаға киім-кешекті жүктеңіз.
5. Жуу құралы мен кондиционерді қосыңыз.

5.3 Бағдарлама таңдау және тиімді кір жуу бойынша кеңестер

1. Киім-кешектің түріне, санына, ластану дәрежесіне және жуу температурасына сәйкес «Бағдарламаларды таңдау және энергия тұтыну кестелерінен» бағдарламаны таңдаңыз.
2. Қажетті бағдарламаны бағдарлама таңдау тұтқасы көмегімен таңдаңыз.

Синтетика бағдарламалары үшін болжамды мәндер

	Максималды жүктеу (кг)	Судың шығыны: (л)	Энергияны тұтыну (кВт/с)	Бағдарлама ұзақтығы (минималды)	Қалдық дымқылдық (%) **) ** ≤1000	Қалдық дымқылдық (%) **) ** > 1000
Синтетика 60	3	65	1.20	100/120	45	40
Синтетика 40	3	63	0.75	90/110	45	40

* Таңдалған бағдарламаны орындау уақыты машина дисплейінде көрсетіледі. Нақты кір жуу уақыты дисплейдегі мәннен өзгеше болуы мүмкін. Бұл қалыпты жағдай.

** Сығылғаннан кейінгі ылғал мөлшері таңдалған айналу жылдамдығына байланысты ерекшеленуі мүмкін.

Машинаны пайдалану

5.4. Негізгі бағдарламалар

Матаның түріне байланысты кір жуудың келесі негізгі бағдарламаларын пайдаланыңыз.

Мақта

Бағдарлама мақтадан жасалған берік бұйымдарды жууға арналған (ақжаймалар, төсек жабдықтары, сүлгілер, суға түсетін халаттар, іш киімдер және т.б.). Егер жылдам жуу функциясын белсендіру батырмасы басылса, бағдарламаның ұзақтығы айтарлықтай қысқарады, алайда барабанның қарқынды қозғалысы есебінен тиімді жуу қамтамасыз етіледі. Егер жылдам жуу функциясы таңдалмаған болса, өте ластанған киім-кешектің керемет жуылуы және шайылу қамтамасыз етіледі.

Синтетика

Бұл бағдарлама синтетикалық бұйымдарды (жейделер, блузкалар, синтетикалық/мақта-мата аралас маталар және т.б.) жуу үшін қолданылады. Бағдарламаның ұзақтығы айтарлықтай қысқарады, және машина жоғары тиімділікпен жұмыс істейді. Егер жылдам жуу функциясы таңдалмаған болса, өте ластанған киім-кешектің керемет жуылуы және шайылу қамтамасыз етіледі.

Жүн / Қолмен кір жуу

Жүн немесе нәзік бұйымдарды жуу үшін қолданыңыздар. Бұйымдарды жуу температурасын киім-кешектің заттаңбасында көрсетілген ақпаратқа сәйкес таңдау керек. Осы бағдарлама арқылы киім-кешекті зақымдамау үшін кір жуу өте қамқорлы орындалады.

5.5. Қосымша бағдарламалар

Кір жуғыш машинада кір жуудың ерекше түрлеріне арналған қосымша бағдарламалар қарастырылған.



Қосымша бағдарламалар кір жуғыш машинаның моделіне байланысты әр түрлі болуы мүмкін.

Мақта Эко (үнемді режим)

Осы бағдарламаның көмегімен мақта мен зығырдан жасалған орташа ластанған мықты маталарды жууға болады. Кір жуу басқа бағдарламаларға қарағанда ұзағыраққа созылады,

алайда электр энергиясы мен суды едәуір үнемдеу қамтамасыз етіледі. Судың нақты температурасы көрсетілгеннен өзгеше болуы мүмкін. Киім-кешектің аз көлемін машинаға (мысалы, барабан көлемінің жартысын немесе одан аз) ж8ктеген кезде бағдарлама кезеңдерін орындау уақыты автоматты түрде қысқартылуы мүмкін. Осылайша, энергия мен суды тұтыну азаяды және жуу үнемді болады.

Аллергияға қарсы (буды қолдану)

Бағдарлама басында бумен өңдеу сатысын орындау ластануды оңай жұмсартуға мүмкіндік береді. Осы бағдарламаның көмегімен киім-кешекті (балалар киімдерін, көрпе тыстарын, төсек жабдықтарын және іш киімдерді және т. б.) жуыңыз, оған жоғары температура мен ұзақ қарқынды циклдар жағдайында аллергияға қарсы және гигиеналық жуу қажет. Гигиенаның жоғары дәрежесіне бағдарламаны орындау алдында буды қолдану арқылы, ұзақ уақыт қыздыру және шаюдың қосымша кезеңін қолдану

арқылы қол жеткізіледі.

* Бағдарлама 60 °C температурада аллергияға қарсы күрес жөніндегі Британдық қормен (Allergy UK) сыналды және аллергиямен, бактериялармен және зеңмен күресте тиімді ретінде сертифицикатталған.

Қамқорлы

Бағдарлама мақта/синтетика немесе трикотаж қоспасынан жасалған тоқылған бұйымдар сияқты нәзік киімдерді жууға арналған. Бұл бағдарлама кір жуудың нәзігірек режимін қамтамасыз етеді. 20 градус температурада немесе суық жуу функциясын таңдау арқылы өңіп кетуі мүмкін бұйымдарды жуыңыз.

Экспресс

Бұл бағдарламаны аз ғана ластанған және дақтары жоқ мақтадан жасалған бұйымдарды жуу үшін қысқартылған циклмен пайдаланыңыз. Жылдам жуу функциясы таңдалғанда, бұл бағдарламаның ұзақтығын 14 минутқа дейін қысқартуға болады. Жылдам жуу функциясын таңдағанда максималды 2 (екі) кг кір жууға болады.

Қара заттар / Джинсылар

Бұл бағдарламаны қара киімнің немесе джинсылардың түсін сақтау үшін пайдаланыңыз. Осы бағдарламаның көмегімен барабанның арнайы қозғалысы есебінен төмен температурада да жоғары тиімді жуу қамтамасыз етіледі. Қара киім-кешекті жуу үшін сұйық жуу құралдарын немесе жүнге арналған құралдарды пайдалану ұсынылады. Құрамында жүні бар нәзік заттарды жууға болмайды.

Машинаны пайдалану

Микс 40

Сұрыптаусыз мақта және синтетикалық маталардан жасалған бұйымдарды бірге жуу үшін қолданылады.

Жейделер

Бұл бағдарлама мақтадан, синтетикалық және аралас маталардан жасалған жейделерді бір мезгілде жууға арналған. Ол қатпарлардың санын азайтады. Бағдарлама аяқталғаннан кейін қатпарлар санын азайту үшін барабан мен будың арнайы айналу режимі қолданылады, соның арқасында жейделердегі қатпарлар саны азаяды.

* Алдын ала өңдеу химиялық затын тікелей киімге жағу немесе машина жуу құралына арналған науадан суды ала бастаған кезде оны жуу құралына қосу ұсынылады. Осылайша сіз аз уақыт жұмсап, өдеттегі кір жуу сияқты тиімділікке қол жеткізе аласыз. Сіздің көйлектеріңіздің беріктігі артады.

Спорт / Мембрана

Бұл бағдарлама мақта мен синтетикалық қоспадан тұратын, сондай-ақ мембраналық су өткізбейтін материалдардан және т. б. спорттық және сыртқы киімдерді жууға арналған. Ол арнайы айналмалы қозғалыстардың арқасында сіздің киіміңізді нәзік жуылуын қамтамасыз етеді.

Дақтарды жою

Бұл кір жуғыш машинада түрлі дақтарды тиімді жоюға мүмкіндік беретін дақтарды өңдеудің арнайы бағдарламасы қарастырылған. Бұл бағдарламаны тек бояуы берік тозуға төзімді мақта киім-кешектері үшін қолданыңыз. Бұл бағдарламаны нәзік және боялатын бұйымдарды жууға қолданбаңыз. Кір жуар алдында бұйымдардың заттаңбалары туралы ақпаратпен танысыңыз (жоғары температурада ұзақ жууға жарамды мақта мата жейделер, шалбарлар, шолақ шалбарлар, футболкалар, балалар киімдері, пижамалар, алжапқыштар, дастарқандар, төсек-

Mashinadan foydalanish

орын тыстары, көрпе тыстары, ақжаймалар, жастық тыстары, монша және жағажай сүлгілері, майлықтар, шұлықтар, мақта мата іш киімдер үшін ұсынылады). Дақтарды жоюдың автоматты бағдарламасы дақтардың 24 түрін жоя алады. Олар жылдам жуу функциясын таңдауға сәйкес екі топқа бөлінген. Жылдам жуу функциясын таңдауға байланысты дақ топтары көрсетіледі. Жылдам жуу функциясына байланысты дақ топтары төменде көрсетілген:

Егер жылдам жуу функциясы таңдалса:		
Қан	Шай	Қызыл шарап
Шоколад	Кофе	Карри
Пудинг	Жеміс шырыны	Джем
Жұмыртқа	Кетчуп	Кемір

Егер жылдам жуу функциясы таңдалмаса:		
Сары май ¹	Тері	Салат тұздықтары
Шөп	Жағаның кірі	Макияж
Лас	Тамақ	Машина майы
Қақ	Майонез	Балалар тамағы

-Дақты өңдеу бағдарламасын таңдаңыз.
-Жоғарыдағы топтардан тазалауға қажет дақты таңдап, жылдам кір жуу батырмасы арқылы тиісті топты таңдаңыз.
-Бұйымның заттаңбасындағы ақпаратты мұқият оқып шығыңыз, барабанның температурасы мен айналуды жылдамдығының дұрыс бапталуын тексеріңіз.

Мамық

Осы бағдарламаның көмегімен күртелер, кеудешелер, пиджактар және т. б. жууға болады. Құрамында мамығы және «машинамен жуу» заттаңбасы бар.

5.6. Арнайы бағдарламалар

Кір жуғыш машинада ерекше функциялары үшін келесі бағдарламалар қарастырылған. Шау

Жеке шау циклы, оны жай шау үшін ғана немесе киім-кешекті крахмалдауға қолдануға болады.

Сығу+Ағызу

Бұл бағдарлама киімнен суды алып тастауға немесе машинадан суды ағызуға мүмкіндік береді.

Осы бағдарламаны іске қосар алдында сығудың қажетті жылдамдығын таңдау керек, содан кейін «Старт/ Кідіріс» батырмасын басу арқылы бағдарламаны іске қосу керек. Алдымен машинадан суды сорып алу, содан кейін таңдалған жылдамдық кезінде іш киімді сығып, Сығылған суды сорып алу орындалады.

Егер сығуды қажет етпесе, тек қана суды машинадан сорып алу керек болса, «Ағызу+Сығу» бағдарламасын таңдап, сығу жылдамдығын таңдау батырмасы арқылы «Сығусыз» функциясын таңдаңыз. «Старт/ Кідіріс» батырмасын басыңыз.



Жұқа киім-кешек үшін сығудың төмен жылдамдығын орнату керек.

5.7. Машинаны пайдалану

Жаңа бағдарламаны таңдаған кезде температура индикаторында осы бағдарлама үшін ұсынылған температура көрсетіледі.

Температураны өзгерту қажет болса, температураны таңдау батырмасын басыңыз: температура бірте-бірте төмендейтін болады.



Егер бағдарлама әлі суды қыздыру циклын бастамаса, машинаны «Кідіріс» режиміне ауыстырмай, температураны өзгертуге болады.



Егер температураны суық суда жуу деңгейіне дейін төмендеткеннен кейін қайтадан температураны таңдау батырмасын бассаңыз, дисплейде таңдалған бағдарлама үшін максималды температура көрсетіледі. Температураны төмендету үшін температураны таңдау түймешінің қайта басыңыз.

5.8. Сығу жылдамдығын таңдау

Бағдарламаны таңдағанда, дисплейде осы бағдарлама үшін ұсынылған сығу жылдамдығы көрсетіледі. Сығу жылдамдығын өзгерту үшін, сығу жылдамдығын таңдау батырмасын басыңыз. Сығу жылдамдығы біртіндеп азаяды.

Содан кейін машина моделіне байланысты дисплейде «Сумен тоқтау» және «Сығусыз» функциялары бейнеленеді.

Егер кір жуу бағдарламасын аяқтағаннан кейін бірден киім-кешекті түсірудің қажеті жоқ болса, киім-кешектің қыртыстануын болдырмау үшін сумен тоқтату функциясын пайдалануға болады. Бұл функция соңғы шаюдан кейін іш киімді суда қалдыруға мүмкіндік береді.

Егер содан кейін киім-кешекті сығусыз суды ағызу қажет болса, «Старт/Кідіріс» батырмасын басыңыз.

-Сығу жылдамдығын орнатыңыз.

-«Старт/Кідіріс» батырмасын басыңыз. Бағдарлама жұмысын қайта бастайды. Машина суды ағызуды және киім-кешекті сығуды жүзеге асырады. Бағдарлама аяқталғаннан кейін сығылмаған суды ағызу үшін сығылмаған функциясын пайдалануға болады.



Егер бағдарлама әлі сығу циклын бастамаған болса, сығу жылдамдығын машинаны «Кідіріс» режиміне ауыстырмай өзгертуге болады.



Егер бағдарламаларда сығу жылдамдығын таңдауға жол берілмейтін болса, сығу жылдамдығын өзгерту мүмкін емес.

5.9. Dasturni tanlash va energiya sarfi jadvali

• Таңдау мүмкіндігі

* Таңдау автоматты түрде жүзеге асады, одам бас тартуға болмайды.





** :Бұл бағдарлама толық жүктеу және барабанның айналуының максималды айналымы кезінде EN 60456 стандартына сәйкес эталондық бағдарлама болып табылады.

*** :Бұл бағдарламаларды HomeWhiz қосымшасымен пайдалануға болады

5.9 Бағдарламаны және электр тұтынуды таңдау кестесі

						Қосымша функциялар				
Бағдарлама		Максималды жүктелім (кг)	Су шығыны (л)	Энергияны тұтыну (кВт/с)	Сығудың максималды жылдамдығы (айн/мин)	Жібiту	Жылдам кір жуу	Үй жануарларының жүнін жою	Бу	Жеңіл үлiктеу
Мақта	90 -ға дейін	7,5	94	2.30	1200	•	•	•	•	•
Мақта	60 -ға дейін	7,5	94	1.70	1200	•	•	•	•	•
Мақта	40 -ға дейін	7,5	92	0,95	1200	•	•	•	•	•
Мақта Эко	60 -ға дейін**	7,5	55	1.125	1200					
Синтетика	60 -ға дейін	3	65	1.20	1200	•	•	•	•	•
Синтетика	40 -ға дейін	3	63	0.85	1200	•	•	•	•	•
Экспресс	90 -ға дейін	7,5	66	2.15	1200		•		•	•
Экспресс	60 -ға дейін	7,5	66	1.15	1200		•		•	•
Экспресс	30 -ға дейін	7,5	66	0.20	1200		•		•	•
Экспресс + Жылдам кір жуу	30 -ға дейін	2	39	0.15	1200		•		•	•
Жүн / Қолмен кір ж	40 -ға дейін	1.5	53	0.50	1200					
Қамқорлы	30 ға дейін	3	53	0.70	800				•	•
Мамық	40 ға дейін	1.5	75	1.20	1000					
Спорт/Мембрана	40 ға дейін	3	51	0.45	1200	•				
Қара заттар / Джинсылар	40 ға дейін	3	75	0.80	1200	•	•	•	•	•
Дақтарды жою	60 ға дейін	3.5	75	1.55	1200	•	•			•
Жейделер	60 ға дейін	3	57	1.20	800	•	•	•	•	•
Аллергияға қарсы (Бу)	90 ға дейін	7,5	120	2.80	1200					
Барабанды тазарту	90 ға дейін	-	76	2.40	600					
Жүктелген бағдарлама***										
Микс 40	40 ға дейін	3	68	0.75	800	•	•		•	
Іш-киім 30	30 ға дейін	1	70	0.30	600					•
Жұмсақ ойыншықтар	40 ға дейін	1.5	53	0.53	600					
Сүлгілер	60 ға дейін	1.5	75	1.20	1000				•	•
Шымылдықтар	40 ға дейін	2	86	0.65	800					•

Машинаны пайдалану

	<p>Электр энергиясын үнемдеу мақсатында жуудың нақты температурасы бағдарлама кестесінде көрсетілгеннен төмен болуы мүмкін.</p>
	<p>Су, электр энергиясы және уақыт шығынының нақты мөндері кестеде көрсетілгеннен қысымға, температураға және судың кермектілігіне, қоршаған ортаның температурасына, киім-кешектің түрі мен санына, қосымша функциялар мен сығу жылдамдығына, сондай-ақ электрмен қуаттандыру желісіндегі кернеуге байланысты ерекшеленуі мүмкін.</p>
	<p>Таңдалған бағдарламаны орындау уақыты машина дисплейінде көрсетіледі. Нақты кір жуу уақыты дисплейдегі мәннен өзгеше болуы мүмкін. Бұл қалыпты жағдай.</p>
	<p>Қосымша функциялар жиынтығы кір жуғыш машина моделіне байланысты кестеде келтірілгеннен өзгеше болуы мүмкін..</p>

Машинаны пайдалану

5.10 Қосымша функция таңдау



Бағдарламаны іске қосар алдында қажетті қосымша функцияларды таңдау керек. Сонымен қатар, машина жұмыс істеп тұрған кезде, «Старт/ Кідіріс» бағдарламасын баспай, орындалатын бағдарламамен үйлесімді қосымша функцияларды таңдай аласыз немесе алып тастай аласыз. Бұл үшін машина сіз таңдағыңыз немесе жойғыңыз келген қосымша функцияның алдындағы кезеңде болуы керек. Егер қосымша функцияны таңдау немесе жою мүмкін болмаса, тиісті функцияның индикаторы 3 мәрте жыпылықтау түрінде ескерту береді.



Машина іске қосылғанға дейін бірінші таңдалған функциямен үйлеспейтін функция таңдалса, соңғы таңдалған функция іске қосылады, ал алдыңғы функция жойылады.

Егер қосымша функция бағдарламамен сәйкес келмесе, оны таңдау мүмкін емес. («Бағдарламаны таңдау және энергия тұтыну кестесін» қараңыз.)

Қосымша бағдарламаларды таңдау батырмалары кір жуғыш машинаның моделіне байланысты әр түрлі болуы мүмкін.

Жібіту

Тек қатты ластанған киім-кешек үшін қажет. Электр энергиясын, суды, жуу құралдарын және қажетті болмаса уақытты үнемдеу үшін жібіту пайдаланбаңыз. Егер бұл функция таңдалса, судың аз мөлшерімен киім-кешекті қарқынды жуу жүзеге асырылады, ал осы кезеңнің соңында кір жуу циклы суды қосымша құйғаннан кейін жалғасады. Осылайша дақтарды жылдам жою қамтамасыз етіледі.



Перделер мен тюль гардиндері үшін алдын ала жуу құралынсыз жуу ұсынылады.

Жылдам кір жуу

Бұл функцияны таңдаған кезде тиісті бағдарламаның ұзақтығы 50 % - ға қысқарады. Кір жуудың оңтайланған кезеңдерінің, жоғары механикалық белсенділігінің және суды оңтайлы тұтынуының арқасында қысқа уақыт ішінде тиімді кір жууға қол жеткізіледі.



Осы қосымша функцияны таңдаған кезде бағдарлама кестесінде көрсетілген киім-кешектің максималды санының жартысын машинаға жүктеу керек.

Бу

Бұл бағдарлама дақсыз мақта-мата, синтетикалық немесе аралас киім-кешектің шағын көлемін жүктеу кезінде қатпарлар санын және үтіктеу уақытын қысқарту үшін қолданылады.

Қашықтықтан басқару

Бұл қосымша функция батырмасы машина мен зияткерлік құрылғылар арасында байланыс орнату үшін пайдаланылады. Толық ақпарат алу үшін «HomeWhiz функциясы

және қашықтықтан басқару» бөлімін қараңыз.

Жеке бағдарлама

Бұл қосымша функция тек HomeWhiz қосымшаларымен бірге «Мақта» және «Синтетика» бағдарламаларына ғана арналған. Осы қосымша функцияны қосқаннан кейін, бағдарламаға қосымша шаюдың төрт кезеңін қоса аласыз. Сіз машинада кейбір қосымша функциялардың болмауына қарамастан, сіз оларды таңдап, және пайдалана аласыз. Сіз қауіпсіз ауқымда «Мақта» және «Синтетика» бағдарламаларының уақытын арттыра және азайта аласыз.

5.10.1 3 секунд бойы батырмаларды басу және ұстап тұру арқылы таңдалынатын функциялар/бағдарламалар

• Барабанды тазарту 3"

Бағдарламаны таңдау үшін 1 қосымша функция батырмасын 3 секунд бойы басып тұрыңыз.

Барабанды тазалауға және дезинфекциялауға арналған. Бұл бағдарламаны әрбір 1-2 ай сайын қолдану керек. Жуу құралдарының қалдықтарын жұмсарту үшін бағдарламаны орындау алдында бұл қолданылады.

Бағдарламаны машина толығымен бос болған кезде іске қосқан жөн. Жақсы нәтиже алу үшін кір жуғыш машиналарға арналған қақ кепіретін құралды № «2» жуу құралына арналған бөлімшеге салыңыз. Бағдарлама аяқталғаннан кейін, машинаның ішін кептіру үшін жүктеу люгінің есігін ашық қалдырыңыз.



Бұл бағдарлама киім-кешек жууға арналмаған. Оны кір жуғыш машинаны куту үшін ғана пайдалану керек.

Машинада қандай да бір заттар бар болса, бұл бағдарламаны іске қоспаңыз. Бұл жағдайда машина барабанның жүктелгенін анықтайды және бағдарламаны орындауды тоқтатады.

• Есікті бұғаттау 3"

Машина жұмысына араласуын болдырмау үшін балалардан бұғаттау функциясын пайдаланыңыз. Бұл арқылы сіз орындалатын бағдарламаның өзгеруіне жол бермейсіз.



Балалардан бұғаттауды іске қосқаннан кейін температура мен сығу жылдамдығын өзгерту, сондай-ақ қосымша функцияларды таңдау немесе тоқтату мүмкін емес.

Балалардан бұғаттау қосылған кезде, бағдарламаларды таңдау тұтқасын басқа орынға бұрсаңыз, ағымдағы бағдарлама орындалуын жалғастыра береді.

Балалардан бұғаттау режимін қосу:

3 қосымша функция батырмасын 3 секунд бойы басып тұрыңыз. Осы батырманы 3 секунд басып ұстап тұрғанда, дисплейде 3-2-1 санағы көрсетіледі, дисплейде балалардан бұғаттау қосылғанын білдіретін таңба пайда болады.

Балалардан бұғаттау режимін өшіру үшін:

Бағдарлама жұмыс істеп тұрған кезде 3 қосымша функция батырмасын 3 секунд бойы басып ұстап тұрыңыз. Осы батырманы 3 секунд бойы басып ұстап тұрғанда дисплейде 3-2-1 санағы көрсетіледі. Содан кейін балалардан бұғаттау өшірілгенін білдіретін таңба жоғалады.

• Жеңіл үтіктеу

Бұл функцияны таңдау 3 секунд бойы сығу жылдамдығын таңдау батырмасын басып ұстап тұрғаннан кейін және бағдарламаның тиісті кезеңін орындау барысы индикаторы жанғаннан кейін жүзеге асады. Бұл функцияны таңдағаннан кейін барабан бағдарлама аяқталғаннан киім-кешектің қыртыстануын болдырмау үшін 8 сағатқа дейін айналады. Бағдарламаны тоқтатуға болады және осы 8-сағаттық кезең ішінде кез келген уақытта киім-кешекті шығарып алуға болады. Функцияны болдырмау үшін, функцияны таңдау батырмасын басыңыз. Таңба функция өшірілгенге дейін жанып тұрады. Егер функцияны өшірмесе, ол сондай-ақ осы функцияны таңдау мүмкіндігі бар басқа бағдарламаларда іске қосылады.

Үй жануарларының жүнін жою



Осы функцияны таңдау үшін 2 қосымша функция батырмасын басып, оны 3 секунд бойы ұстап тұрыңыз.

Бұл функция киімнен жануарлардың жүнін неғұрлым тиімді жою үшін арналған.

Бұл функцияны таңдаған кезде стандартты бағдарламаға алдын ала жуу циклы мен қосымша шаю циклы қосылады. Сонымен қатар, кір жуу көп мөлшердегі сумен жүргізіледі және жануарлардың жүнінен киімді тиімді тазалауға мүмкіндік береді.

• Bluetooth 3"

Машинаны сіздің зияткерлік құрылғыңызға қосу үшін Bluetooth-байланысын пайдалана аласыз. Осылайша, сіздің машинаңыз туралы ақпарат алу үшін және оны басқару үшін зияткерлік құрылғыны пайдалануға болады.

Bluetooth-байланысты ажырату үшін

Қашықтықтан басқару функциясы батырмасын 3 секунд бойы басып тұрыңыз. 3-2-1 санағы пайда болады, содан кейін дисплейде таңба пайда болады қашықтықтан басқару функциясы батырмасын босатыңыз. Bluetooth таңбасы зияткерлік құрылғысы бар машина қосылған кезде жыпылықтайды. Байланыс орнатылғаннан кейін таңба тұрақты жанып тұрады.

Bluetooth-байланысты ажырату үшін

Қашықтықтан басқару функциясы батырмасын 3 секунд бойы басып тұрыңыз. 3-2-1 санағы пайда болады, содан кейін дисплейде таңба жойылады.



Bluetooth-байланысын қосу үшін HomeWhiz бағдарламасының бірінші баптамасын орындау қажет. Баптағаннан кейін, тұтқаны бағдарламаны жүктеу / қашықтықтан басқару күйіне аударыңыз және Bluetooth-байланысын қосу үшін қашықтықтан басқару функциясы батырмасын басыңыз.

5.11 Кейінге қалдырылған старт

«Кейінге қалдырылған старт» функциясының көмегімен бағдарлама орындалуының бысын 3-тен 24 сағатқа дейінгі мерзімге кейінге қалдыруға болады.



Кейінге қалдырылған старт орнату кезінде сұйық жуу құралдарын пайдаланбаңыз! Киімде дақтар пайда болуы мүмкін.

1. Жүктеу есігін ашыңыз, киім-кешекті жүктеңіз және жуу құралын таратқышқа және т.б. қосыңыз.

2. Кір жуу бағдарламасын, температураны, сығу жылдамдығын таңдап, қажет болса, қосымша функцияларды таңдаңыз.

3. «Кейінге қалдырылған старт» батырмасы арқылы қажетті уақытты орнатыңыз.

4. «Старт/Кідіріс» батырмасын басыңыз.

Дисплейде стартқа дейінгі уақыт көрсетіледі.

Осыдан кейін стартқа дейінгі уақытты кері есептеу басталады.



Кейінге қалдырылған старт уақытын есептеу кезінде, машинаға киім-кешекті қосуға болады.

Mashinadan foydalanish

5.Кейінге қалдырылған старт уақыты өткеннен кейін, дисплейде таңдалған бағдарламаның орындалу уақыты көрсетіледі. Кейінге қалдырылған старт белгісі жоғалады, және бағдарламаны орындау басталады.

Кейінге қалдырылған старт аралығын өзгерту

Кері санау кезінде старт уақытын өзгерту.

1. «Кейінге қалдырылған старт» батырмасын басыңыз. Батырманы әр басқан сайын аралық 1 сағатқа ұлғайтылады.

2.Старт уақытын қысқарту үшін, дисплейде бағдарламаның қажетті басталу уақыты көрсетілмегенше, кейінге қалдырылған старт батырмасын басып отырыңыз.

Кейінге қалдырылған старт функциясын жою

Кейінге қалдырылған старт уақытын жою үшін және бағдарламаны дереу іске қосу үшін, келесі әрекеттерді орындаңыз.

1.Бағдарламаларды таңдау тұтқасын кез келген күйге бұраңыз.

2.Содан кейін қажетті бағдарламаны қайта таңдау керек.

3.Бағдарламаны іске қосу үшін «Старт/Кідіріс» батырмасын басыңыз.

5.14 Бағдарламаны іске қосу

1.Бағдарламаны іске қосу үшін «Старт/Кідіріс» батырмасын басыңыз.

2.Іске қосылғанға дейін өшіріліп тұрған «Старт» таңбасы бағдарлама іске қосылғанын көрсетіп, т р а т ы ж а н ы п т р а б а с т а й д ы.



3. Есік бұғатталған кезде, дисплейде есік бұғатталуы белгісі жанып тұрады.



4.Бағдарламаның орындалу жолының таңбалары дисплейде бағдарламаның ағымдағы кезеңін көрсетеді.

5.15 Жүктеу люгі есігінің

Кір жуғыш машинаның жүктеу люгінің есігі судың жоғары деңгейінде есіктің ашылуы мүмкіндігін і болдырмайтын бұғаттау жүйесімен жабдықталған. Есік бұғатталған кезде, дисплейде есік бұғатталу таңбасы жанып тұрады.



Қашықтықтан басқару функциясын таңдағанда, есік бұғатталады. Есікті ашу үшін қашықтықтан қашықтан басқару батырмасын басу арқылы басқару функциясын өшіру керек немесе бағдарламаның орнын өзгерту керек.

Машинаны пайдалану

Қуаттандыру өшкен жағдайда жүктеу люгінің есігін ашу



Электр с нген жа дайда ж ктеу люгінің есігін сор ы с згісі а па ыны астында орналас ан апатты тросты к мегімен олмен ашу а болады.



ЕСКЕРТУ

Жүктеу люгі есігін ашар алдында судың құйылуын болдырмау үшін машинаның ішінде судың жоқтығына

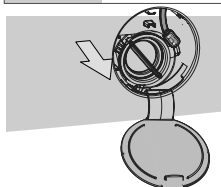

- Сорғы сүзгісінің қақпағын ашыңыз.

- Қону орнынан жүктеу люгі есігінің апаттық тростын алып шығыңыз. люка.

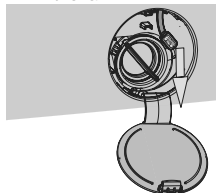

- Жүктеу люгі есігінің апаттық тростын төмен тартыңыз және есікті ашыңыз. Жүктеу люгінің есігін ашып, жүктеу люгі есігінің апаттық тростын орнына орнатыңыз.
- Егер жүктеу люгінің есігі ашылмаса, апаттық тростты тартып, әрекетті қайталаңыз.

5.1 Бағдарламаны іске қосқаннан кейінгі баптауларды өзгерту

Бағдарлама басталғаннан кейін киім-кешекті қосу



Егер «Старт/Кідіріс» батырмасын басқан кезде машинада судың рұқсат етілген деңгейіне жетпесе, жүктеу люгінің есігі бұғаттан шығады, киім-кешекті қосуға мүмкіндік береді. Жүктеу люгі есігін бұғаттан шығарғаннан кейін дисплейдегі бұғаттау таңбасы өшеді. Киім-кешек қосылғаннан кейін есікті жабыңыз да, кір жуу циклын жалғастыру үшін «Старт/Кідіріс» батырмасын басыңыз.



Егер «Старт/Кідіріс» батырмасын басқан кезде машинадағы су деңгейі қолайлы болмаса, жүктеу люгінің есігі бұғаттан шығарылмайды, ал дисплейдегі бұғаттау таңбасы өшірілмейді.



Қашықтықтан басқару функциясын таңдағанда, есік бұғатталады. Есікті ашу үшін қашықтықтан басқару функциясын қашықтықтан басқару батырмасын басып немесе бағдарламаның орнын өзгерту арқылы өшіру керек.

Машинаны тоқтату режиміне ауыстыру
Машинаны тоқтату режиміне ауыстыру үшін «Старт/Кідіріс» батырмасын басыңыз. Бұл ретте дисплейде «Старт» таңбасы жыпылықтайды.



Бағдарламаның жұмысы басталғаннан кейін оны өзгерту Балалардан бұғаттау қосылмаған болса, ағымдағы бағдарламаны орындалу барысында өзгертуге болады. Бұл әрекет ағымдағы бағдарламаны жояды.



Таңдалған бағдарлама басынан іске қосылды.

Сығу жылдамдығы және температура қосымша функцияларын таңдауды өзгерту

Бағдарламаны орындау сатысына байланысты қосымша функцияларды таңдауға немесе жоюға болады. «Қосымша функцияларды таңдау» бөлімін қараңыз. Сонымен қатар, сығу жылдамдығы мен кір жуу температурасының параметрлерін өзгертуге болады. «Сығу жылдамдығын таңдау» және «Температураны таңдау» тарауларын қараңыз.

5.17 Бағдарламаның күшін жою

Бағдарламаны болдырмау үшін, бағдарламаны таңдау тұтқасын басқа бағдарламаға сәйкес күйге бұрыңыз, немесе машинаны өшіріңіз және бағдарламаны таңдау тұтқасы көмегімен қайтадан қосыңыз.



Егер балалардан бұғаттау қосұлы болғанда, электр қуаттандуруды беру тоқтаса, одан өрі іске қосылғанда, бағдарлама жойылмайды, алдымен балалардан бұғаттауды тоқтату керек.

Егер сіз жүктеу люгінің есігін бағдарламаны тоқтатқаннан кейін ашқыңыз келсе, бірақ бұл мүмкін емес, өйткені машинадағы су деңгейі жүктеу люгінің төменгі жиегінен жоғары, бағдарлама таңдау тұтқасын «Ағызу + сығу» бағдарламасына бұрыңыз және машинадан сды ағызып алыңыз.

5.18 Бағдарламаның аяқталуы

Бағдарлама аяқталған соң, дисплейде бағдарламаның аяқталу таңбасы көрсетіледі. Егер батырмалар 10 минут бойы басылмаса, машина өшірілген режимге ауысады. Дисплей және барлық индикаторлар өшіріледі. Егер «Старт/Кідіріс» батырмасына басса, бағдарламаның орындалған кезеңдерінің индикаторлары көрсетіледі.

5.19. HomeWhiz функциясы және қашықтықтан басқару

HomeWhiz кір жуғыш машинаны тексеру және оның жағдайы туралы ақпарат алу үшін зияткерлік құрылғыны пайдалануға мүмкіндік береді. HomeWhiz қосымшасының көмегімен түрлі процедураларды орындау үшін, сондай-ақ машинада орындауға болатын зияткерлік құрылғыны пайдалануға болады. Сонымен қатар, кейбір мүмкіндіктер тек HomeWhiz пайдалану кезінде ғана қол жетімді. Сіздің машинаңыз Bluetooth функциясын пайдалану үшін зияткерлік құрылғының функциялары дүкенінен, сізге HomeWhiz қосымшасын жүктеп алу керек. Қосымшаны орнату үшін, сіздің зияткерлік құрылғыңыз Интернетке қосылғанын тексеріңіз.

Егер қосымшаны алғаш рет пайдаланып отырсаңыз, пайдаланушының есептік жазбасын тіркеу үшін экранда берілген нұсқауларды сақтаңыз. Тіркеу процедурасы аяқталғаннан кейін HomeWhiz функциясы бар барлық бұйымдарды басқару үшін осы есептік жазбаны пайдалану аласыз.

Есептік жазбаңызбен байланысқан құрылғыларды көру үшін HomeWhiz қосымшасындағы «Құрылғыны қосу/жою» батырмасын түртіңіз. Сіз осы беттегі бұйымдармен жұптастыру процедураларын орындай аласыз. Қосымша орнатылғаннан кейін HomeWhiz функциясы кір жуғыш машинада сіздің зияткерлік құрылғыңыз арқылы хабарлайтын ескертулерді жіберуге мүмкіндік береді.



HomeWhiz функциясын пайдалану үшін сіздің зияткерлік құрылғыңызда қосымша орнатылуы тиіс, ал кір жуғыш машина Bluetooth арқылы зияткерлік құрылғыға қосылуы тиіс. Егер кір жуғыш машина зияткерлік құрылғыға қосылмаған болса, ол HomeWhiz функциясы жоқ құрылғы ретінде жұмыс істейді.

5.20 HomeWhiz баптаулары

Қосымшаны іске қосу үшін машинаңыз бен HomeWhiz қосымшасы арасында байланыс орнату қажет.

- Машинаны бірінші рет қосқан кезде HomeWhiz қосымшасында «Құрылғыны қосу/жою» батырмасын түрттіңіз.
- Баптауды бастамас бұрын, машинаның өшірілгеніне көз жеткізіңіз. Машинаны HomeWhiz баптау режиміне ауыстыру үшін, бірде температура батырмасын және қашықтықтан басқару функциясы батырмасын басып 3 секунд бойы басып тұрыңыз.



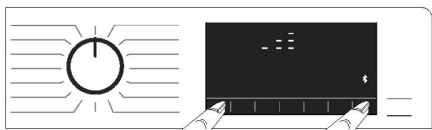

Машина HomeWhiz баптау режимінде болғанда, дисплейде анимация көрсетіледі, ал Bluetooth таңбасы машинаның зияткерлік құрылғымен байланысы орындалғанша жыпылықтайды. Бұл режимде тек бағдарламаларды таңдау тұтқасы ғана жұмыс істейді. Басқа батырмалар қол жетімсіз.



- Қосымша экранында кір жуғыш машинаны таңдаңыз және «Ары қарай» батырмасын басыңыз.
- HomeWhiz сіздің зияткерлік құрылғыңызға қосылғыңыз келетін құралды сұрамағанша экрандағы нұсқауларды орындаңыз.
- Кір жуғыш машинаны құрылғымен сәтті жалғаған кезде, дисплей автоматты түрде қалыпты режимге ауысады, Bluetooth таңбасы қосулы болып қалады және орнатуды сәтті аяқтау әуендері ойнатылады.
- HomeWhiz бағдарламасына оралыңыз да, баптауды аяқтауды күтіңіз. Баптау аяқталғаннан кейін кір жуғыш машинаның атын енгізіңіз. Содан кейін HomeWhiz бағдарламасына қосылған құралды көру үшін түрттіңіз.

 Егер 5 минут ішінде баптауды аяқтамасаңыз, кір жуғыш машинаңыз автоматты түрде өшіріледі. Бұл жағдайда баптау рәсімін қайта бастау керек болады. Кір жуғыш машинаны бірнеше зияткерлік құрылғылармен пайдалануға болады. Ол үшін HomeWhiz қосымшасын басқа зияткерлік құрылғыларға да жүктеніз. Қосымша іске қосылған кезде алдын ала жасалған және кір жуғыш машинамен қосылған есептік жазбаға кіру қажет болады. Әйтпесе «Басқа есептік жазбаға қосылған кір жуғыш машинаны баптау» бөлімімен танысыңыз.

 **ЕСКЕРТУ.** HomeWhiz баптау үшін зияткерлік құрылғы Интернетке қосылуы керек. Әйтпесе HomeWhiz бағдарламасы сәтті орнату процедурасын аяқтауға мүмкіндік бермейді.

 HomeWhiz қосымшасы бұйым заттаңбасында көрсетілген бұйым нөмірін енгізуді талап етуі мүмкін. Бұйымның заттаңбасы машина есігінің ішкі жағында болады.



5.21 Басқа есептік жазбаға қосылған, кір жуғыш машинаның баптауы

Егер сіз пайдаланғыңыз келетін кір жуғыш машина, бұрын басқа есептік жазбамен байланысқан болса, сізге HomeWhiz және машина арасында жаңа байланыс орнату керек.

- Қрданғыңыз келетін жаңа зияткерлік құрылғыға HomeWhiz қосымшасын жүктеп алыңыз.
- Жаңа есептік жазба жасап алыңыз және HomeWhiz қосымшасына кіріңіз.
- HomeWhiz («HomeWhiz баптауы» бөлімі) орнату көзәндерін орындаңыз және баптау процедурасына өтіңіз.



ЕСКЕРТУ. Сіздің бұйымда Bluetooth байланысы қосылып тұрғанда, қашықтықтан басқару функциясы таңдау үшін қолжетімді болады.

Егер қашықтықтан басқару мүмкіндігі таңдау үшін қол жетімсіз болса, байланыс күйін тексеріңіз. Егер байланыс орнатылмайтын болса, машинадағы бастапқы баптауларды қайталаңыз.

Кір жуғыш машинаны қашықтықтан басқару үшін кір жуғыш машинаның басқару панеліндегі бағдарламаларды таңдау тұтқасы бағдарламаны жүктеу / қашықтықтан басқару күйіне ауыстырылғанда қашықтықтан басқару батырмасын басып, қашықтықтан басқару функциясын қосу керек. Машинаны бағалау кезінде төменде көрсетілген экран көрсетіледі.



HomeWhiz функциясы мен қашықтықтан басқару функциясы тек Bluetooth технологиясы арқылы жұптасқан кезде ғана жұмыс істейтіндіктен, бір мезгілде тек жалғыз HomeWhiz қосымшасын ғана пайдалануға болады.



ЕСКЕРТУ. Машинамен байланысқан зияткерлік құрылғылар саны бойынша шектеу бар. Осы шектеуден асып кетсе, бірінші жұптасқан құрылғы жұптасқан құрылғылар тізімінен жойылады, ал сіз осы жеке зияткерлік құрылғыдағы баптау рәсімін қайталауыңыз қажет.



Қашықтықтан басқару қосылып тұрғанда, сіз кір жуғыш машинада тек қана басқаруды, өшіруді және күйін бақылауды жүзеге асыра аласыз. Балалардан бұғаттаудан басқа барлық функцияларды басқару қосымша арқылы жүзеге асырылады. Қашықтан басқару функциясы қосылған-қосылмағанын тексеру үшін, батырмадағы функция индикаторы қолданылады.

Егер қашықтықтан басқару функциясы өшірілген болса, барлық операцияларды басқару кір жуғыш машинада жүзеге асырылады, ал қосымшада тек күйі көрсетіледі. Егер қашықтықтан басқару функциясын қосу мүмкін болмаса, батырманы басқан кезде машина ескерту дыбыстық белгісін шығарады. Бұл машина қосылған жағдайда, ал байланысқан зияткерлік құрылғы Bluetooth арқылы анықталмаған болса да орын алуы мүмкін. Мысалы, Bluetooth баптаулары өшірулі немесе машинаның есігі ашық.

Кір жуғыш машинадағы функцияны қосқаннан кейін, ол белгілі бір жағдайлардан басқа, қосылып тұрады және Bluetooth арқылы машинаны қашықтықтан басқаруға мүмкіндік береді. Кейбір жағдайларда ол қауіпсіздік мақсатында өзі өшіріледі:

- машина қуаттандыруы өшірілгенде;
- бағдарламаны таңдау тұтқасы басқа бағдарламаға бұрылып тұрғанда немесе машина өшіріліп тұрса.

5.22 Қашықтықтан басқару функциясы және оны пайдалану

HomeWhiz баптауынан кейін Bluetooth автоматты түрде қосылады. Bluetooth қосулы күйінде машинаны өшіріп қайта іске қоссаңыз, байланыс автоматты түрде қалпына келтіріледі. Жұптасқан құрылғы қол жетімділік шегінен шығып кеткен жағдайда, Bluetooth автоматты түрде өшіріледі. Осы себепті, қашықтықтан басқару функциясын пайдалану үшін қайтадан Bluetooth қосу қажет болады.

Байланыс күйін анықтау үшін, дисплейдегі Bluetooth таңбасын тексеріңіз. Егер таңба тұрақты жанып тұратын болса, Bluetooth байланысы орнатылған болып табылады. Егер таңба жыпылықтап тұрса, байланыс әрекеті жасалу үстінде. Егер таңба жанбайтын болса, байланыс жоқ.

5.23. Ақаулықтарды жою

Басқару немесе қосу кезінде ақаулықтар пайда болса, мәселе қайталанатынын және сіз жасаған әрекеттермен байланысты еместігін тексеріңіз. Егер мәселе жойылмаса, келесі әрекеттерді орындаңыз.

- Зияткерлік құрылғы үйдің тиісті желісіне қосылғанын тексеріңіз.
- Бұйымның қосымшасын қайта қосыңыз.
- Bluetooth құрылғысын ажыратыңыз және басқару панелінде қайта қосыңыз.
- Егер қосылыс жоғарыда көрсетілген процестерді пайдалануда орнатылмаса, кір жуғыш машинадағы бастапқы баптауды қайталаңыз. Мәселе қайта пайда болса, авторланған сервистік орталыққа жүгініңіз.

6.1. Жуу құралдары таратқышын тазалау

Жуу құралдарының таратқышын мезгілімен (әрбір 4-5 жуу циклынан кейін) тазалап отырыңыз, кір жуу ұнтағының қалдықтары жинақталмайтындай етіп тазалаңыз.

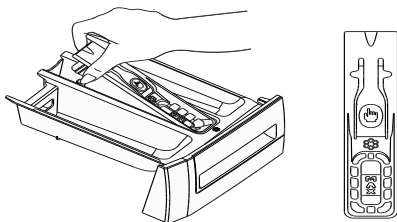

- 1 Жуу құралдарының таратқышын және сифонды раковинадағы жылы судың мол мөлшерімен жуып жіберіңіз. Таратқышты тазалағанда қорғаныш қолғаптарын киіңіз немесе жуу құралдарының қалдықтарына жанаспау үшін арнайы қылшақты қолданыңыз.



Егер кондиционерге арналған бөлімшеде қалыпты көлемнен асатын су мен кондиционерлеу құралы жинала бастаса, сифонды тазалаңыз.

- 2 Тазалағаннан кейін сифонды орнына қойыңыз және оның алдыңғы бөлігін стопор тілі бекігендей етіп төмен қарай сырғытыңыз.

6.2. Жүктеу люгінің есігі мен барабанды тазалау

Уақыт өте келе машинада кондиционердің, жуу құралдарының және ластанудың қалдықтары жиналуы мүмкін, бұл жағымсыз иіс шығарып, кір жуу сапасын төмендетеді. Мұндай мәселелерді болдырмау үшін «Барабанды тазалау» бағдарламасын пайдаланыңыз. Егер осы модельде «Барабанды тазалау» бағдарламасы қарастырылмаған болса, «Су қосу» немесе «Қосымша шаю» функциясы бар «Мақта-90» бағдарламасын іске қосыңыз. Бұл бағдарламаны іске қосқан кезде машинаға киім-кешек жүктелмейді. Бағдарламаны іске қосар алдында жуу құралын салыңыз (2 бөлім). Бағдарлама аяқталғаннан кейін тығыздағыш манжетті ішінен таза матамен сүртіңіз.



Барабанды әр 2 ай сайын тазалау керек.



Кір жуғыш машиналарға арналған жуу құралдарын ғана пайдаланыңыз.

Әрбір кір жуудан кейін барабанды бөгде заттардың бар-жоғына тексеріңіз.

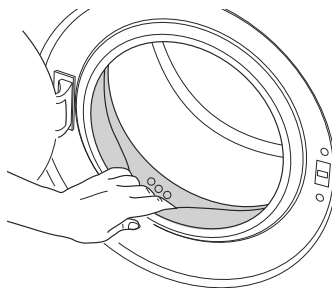

Егер суретте көрсетілген тесіктер бұғатталса, оларды тіс тазалағышпен тазалаңыз.



Барабанда бөгде металл заттардың болуы тот дақтарының пайда болуына әкеледі. Барабанның бетін тазалау үшін тот баспайтын болатты тазалауға арналған құралдарды пайдаланыңыз. Ешбір жағдайда металл немесе сым жөкелерін пайдаланбаңыз.

Қызмет көрсету және тазалау



ЕСКЕРТУ. Ешбір жағдайда қатты губкаларды немесе абразивті материалдарды пайдаланбаңыз. Бұл боялған және пластмасса бөлшектерін зақымдауы мүмкін.

6.3. Корпусты және басқару панелін тазалау

Машинаның корпусын сабын ерітіндісімен немесе жұмсақ жуу құралымен жуыңыз және жұмсақ матамен құрғатып сүртіңіз.

Басқару панелін тазалау үшін тек жұмсақ дымқыл матаны пайдаланыңыз.

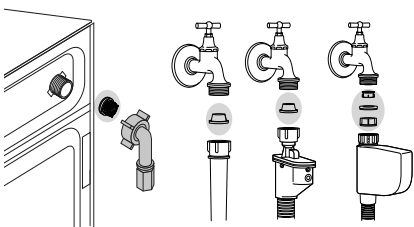

- 11 Қрандарды жабыңдар.
- 2 Енгізу келте құбырларындағы сүзгілерге қол жеткізу үшін құю шлангыларындағы гайкаларды шешіп алыңыз. Оларды сәйкес келетін қылшақпен тазалап жіберіңіз. Егер сүзгілер қатты ластанған болса, оларды тістеуікпен шығарып, тазалау керек.

- 3 Сүзгілерді құю шлангыларының түзу ұштарынан төсемдермен бірге алып шығыңыз және су ағыны астында мұқият жуып жіберіңіз.
- 4 Төсемдер мен сүзгілерді кері ретпен ұқыптап орнатыңыз, құю шлангасын гайкамен қысып қолмен жалғаңыз.

6.4. Қалдық суды ағызу және сорғы сүзгісін тазарту

Кір жуу машинасы су ағызу кезінде қатты заттардың (түймелер, монеталар, мата талшықтары және т.б.) сорғының қанатшасына түсуін болдырмайтын сүзгілер жүйесімен жабдықталған. Бұл суды кедергісіз ағызуды қамтамасыз етеді және сорғының қызмет ету мерзімін ұзартуға мүмкіндік береді.

Егер ағызу қалыпты орындалмаса, сорғы сүзгісі бітелген. Сүзгіні ластануына қарай, бірақ кемінде 3 айда бір рет тазалап отыру керек. Сорғы сүзгісін тазартар алдында суды ағызып тастау қажет.

Бұдан басқа, тасымалдау алдында (мысалы, басқа пәтерге көшкен кезде) немесе су қату қаупі бар жағдайда машинадан суды



ЕСКЕРТУ. Бөгде заттардың сорғы сүзгісінде болуы машинаның зақымдануына немесе жұмыс істеуі кезінде қатты шуылдың шығуына әкелуі мүмкін. Сорғы сүзгісін тексеруіңізді және тазалауыңызды өтінеміз!

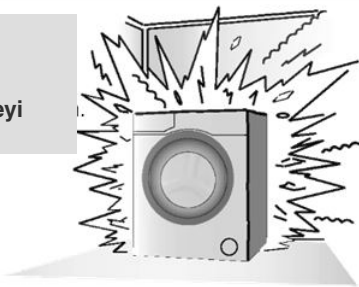

Қызмет көрсету және тазалау



ЕСКЕРТУ. Егер бұйым ұзақ уақыт бойы пайдаланылмаса, қранды жабыңыз, беру шланғысын ажыратып, қатып қалуды болдырмау үшін машинадан суды ағызыңыз.



ЕСКЕРТУ. Әрбір қолданғаннан кейін бұйымға су беру шланғысының қранын жабу керек.

Suvni to'kish va ifloslangan filtrni tozalash uchun quyidagilarni bajaring:

1 Машинаны электр желісінен ажыратыңыз (ашаны розеткадан суырыңыз).



ЕСКЕРТУ Машинадағы су температурасы 90°C-ге дейін жетуі мүмкін. Күйікті болдырмау үшін сүзгіні тазалауды тек машинадағы су суығаннан кейін ғана жүргізу керек.

2 Сүзгінің қақпағын ашыңыз.

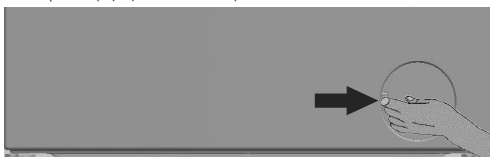

3 Кейбір модельдер апаттық су ағызу шланғысымен жабдықталған. Машинадағы суды ағызу үшін, төменде сипатталған әрекеттерді орындаңыз.

Апаттық ағызу шланғысымен жабдықталған модельдердегі суды ағызу:

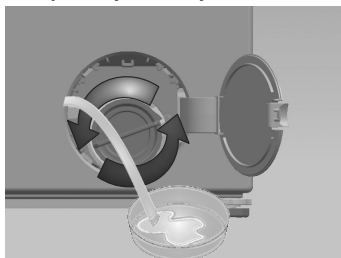

a Апаттық ағызу шланғысын бөліктен шығарыңыз.

b Шланғының соңына сыйымды сыйымдылық қойыңыз. Шланғының соңындағы тығынды алып тастаңыз және суды ағызыңыз. Ыдыс толған кезде шланғыны тығынмен жабыңыз. Ыдыстан суды төгіңіз және су толығымен машинадан ағызлып біткенше, жоғарыда сипатталған процедураны қайталаңыз.

c Ағызу аяқталғаннан кейін шланғыны тығынмен жабыңыз және оны орнына салыңыз.

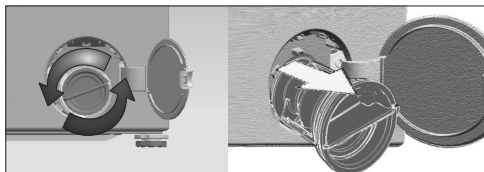

d Сорғының сүзгісін бұрыңыз және оны шығарып алыңыз.

Апаттық ағызу шланғысымен жабдықталмаған модельдердегі суды ағызу:

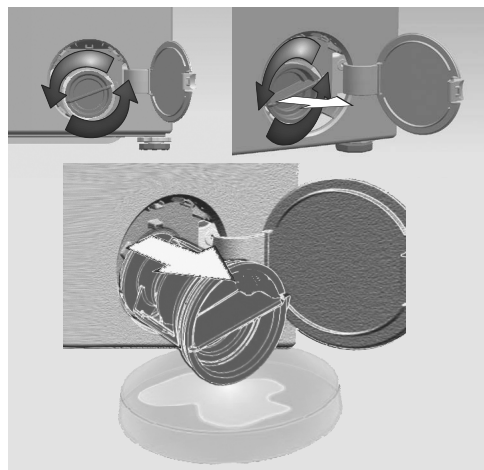
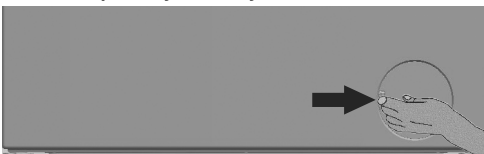

a Сүзгінің алдына суды ағызуға арналған сыйымды ыдыс қойыңыз.

b Су аққанға дейін сорғы сүзгісін сағат тіліне қарсы аздап бұрып отырыңыз. Сүзгі алдында орнатылған ыдысқа суды ағызып алыңыз. Төгілген суды жинап алу үшін өрқашан шүберекті дайын ұстаңыз.

c Су ағып біткенде, сүзгіні толығымен бұрап шығарыңыз және оны машинадан алып шығыңыз.

4 Сүзгінің ішкі бөлігін және сорғы қанатшасының айналасындағы кеңістікті қоқыс пен талшықтардан тазартыңыз.

5 Сүзгіні орнына салыңыз.

Бағдарламаны іске қосу немесе таңдау мүмкін емес.

•Кір жуғыш машина су немесе электр энергиясын берудің бұзылуынан (мысалы, желідегі кернеудің төмендеуі, су қысымы және т.б.) өзін-өзі қорғау режиміне ауыстырылды. >>> Бағдарламаны болдырмау үшін, бағдарламаны таңдау тұтқасын басқа бағдарламаға сәйкес күйге бұрыңыз. Бұрын таңдалған бағдарлама жойылады. («Бағдарламаны жою» бөлімін қараңыз).

Машинада су бар.

•Кір жуғыш машинада дайындаушы-кәсіпорында сапаны бақылау процесінде пайдаланылған біраз су қалуы мүмкін. >>> Бұл ақаулық емес және машина үшін қауіп төндірмейді.

Машина түбінен су ағады.

•Сорғының шлангысы мен сүзгісін тексеріңіз: >>> Құю шлангаларындағы төсемдердің герметикалығын тексеріңіз. Шлангыны су құбыры кранына тығыздап қосыңыз
•Мүмкін сорғы сүзгісі толық жабық емес. >>> Сорғы сүзгісінің толық жабылғанын тексеріңіз.

Машинаға су ақпайды

•Су құбыры краны жабылған. >>> Қрандарды ашыңыз.
•Құю шлангысының майысуы. >>> Шлангыны түзетіңіз
•Су беру келте құбырының сүзгісі бітеліп қалды. >>> Сүзгіні тазалаңыз.
•Жүктеу люгінің есігі сөл ашық. >>> Жүктеу люгінің есігін жабыңыз.

Машинадан су ағызылмайды.

•Ағызу шлангы бітелген немесе бұралып қалған. >>> Шлангыны тазалаңыз немесе түзетіңіз.
•Сорғының сүзгісі қоқыстанған. >>> Сорғы сүзгісін тазалаңыз.

Машина қатты дірілдейді немесе шулайды.

•Машина орнықсыз тұр. >>> Машинаны орнықтыру үшін аяқшаларын реттеңіз.
•Сорғы сүзгісіне бөгде зат түсті. >>> Сорғы сүзгісін тазалаңыз.
•Тасымалдау сақтандырғыш болттары шешілмеген. >>> Тасымалдау сақтандырғыш болттарын жойыңыз.
•Тым аз киім-кешек жүктелген. >>> Машинаға көбірек киім-кешек жүктеңіз.
•Тым көп киім-кешек жүктелген. >>> Машинадан киім-кешектің біраз бөлігін алып тастаңыз немесе оны қолмен біркелкі таратыңыз.
•Машина қисайып тұр, өйткені аяқша астына бөгде зат түскен. >>> Машина тұзу тұрмауының себебін, астында бөгде заттың болмауын тексеріңіз.

Машина бағдарлама іске қосылғаннан кейін көп ұзамай тоқтады.

•Кір жуғыш машина желіде кернеудің төмендеуіне байланысты уақытша тоқтатылуы мүмкін. >>> Қалыпты кернеу қалпына келтірілгеннен кейін ол жұмысты қайта бастайды.

Машинаға құйылатын су бірден ағызылады.

•Ағызу шлангысы тым төмен орнатылған. >>> Пайдалану нұсқаулығында сипатталғандай, ағызу шлангысын қосыңыз.

Жуу кезінде машинадағы су көрінбейді.

•Сырттан кір жуғыш машинада су деңгейі көрінбейді. Бұл ақаулық болып табылмайды.

Жүктеу люгінің есігі ашылмайды.

•Есіктің құлпы бұғатталған, себебі машинада су бар. >>> Суды ағызу үшін «Ағызу» немесе «Сығу» бағдарламасын іске қосыңыз.
•Машина суды қыздырып жатыр немесе сығу циклын орындап жатыр. >>> Бағдарламаны аяқтауды күтіңіз.
•Балалардан бұғаттау қосылған. Есік құлпы бағдарлама аяқталғаннан кейін бірнеше минуттан кейін бұғаттан шығады. >>> Есіктің құлпы бұғаттан шыққанға дейін, бірнеше минут күтіңіз.

Ақаулықтарды жою

Nosozliklarni bartaraf qilish

Yuvish qo'llanmada(*) ko'rsatilgan vaqtdan ancha uzoq davom etmoqda.

- Suv bosimi past. >>> Yuqori sifatli yuvish uchun zarur bo'lgan suvni olish uchun mashina ko'proq vaqtni talab qiladi, shuning uchun dastur vaqti ortadi.
- Elektr tarmog'idagi kuchlanish past. >>> Elektr tarmog'idagi past kuchlanishda sifatsiz yuvilishning oldini olish uchun dasturni bajarish vaqti ko'payadi.
- Kirayotgan suvning harorati past. >>> Sovuq mavsumlarda suvni isitish uchun ko'proq vaqt talab etiladi. Sifatsiz yuvilishning oldini olish uchun ham yuvish vaqti cho'zilib mumkin.
- Chayishlar soni/chayish uchun suv miqdori ortdi. >>>Chayishni yaxshilash uchun mashina suv miqdorini oshiradi va kerak bo'lganda qo'shimcha chayish siklini amalga oshiradi.
- Haddan tashqari ko'p miqdordagi yuvish vositasi tufayli ko'p miqdorda ko'pik hosil bo'lgan va avtomatik ko'pikni boshqarish tizimi faollashgan bo'lishi mumkin. >>> Yuvish vositasining tavsiya etilgan miqdordan foydalaning.

Dastur oxiriga qadar qolgan vaqtni hisoblash amalga oshirilmayapti (displayli modellarda) (*)

• Taymer suv to'plash bosqichida to'xtatishi mumkin. >>> Taymer ko'rsatkichi mashina kerakli miqdordagi suvni to'plaguncha qayta hisoblashini ko'rsatmaydi. Mashina suv yetishmovchiligi tufayli sifatsiz yuvishning oldini olish uchun yetarli miqdorda suv to'planishini kutadi. Shundan keyin taymer hisoblashni davom ettiradi.

• Taymer suv isitish bosqichida to'xtatishi mumkin. >>> Mashinadagi suv kerakli haroratga yetguncha taymer indikator qayta hisoblashni ko'rsatmaydi.

• Taymer siqish bosqichida to'xtatishi mumkin. >>> Ehtimol, avtomatik muvozanatlashni boshqarish tizimi baraban ichidagi kirlarni teng darajada taqsimlamagani tufayli ishga tushgan bo'lishi mumkin.

Dastur oxiriga qadar qolgan vaqtni hisoblash amalga oshirilmayapti(*)

• Baraban ichidagi kirlar teng taqsimlanmagan bo'lishi mumkin. >>> Ehtimol, avtomatik muvozanatlashni boshqarish tizimi baraban ichidagi kirlarni teng darajada taqsimlamagani tufayli ishga tushgan bo'lishi mumkin. Mashina siqish rejimiga o'tmayapti. (*)

• Baraban ichidagi kirlar teng taqsimlanmagan bo'lishi mumkin. >>> Ehtimol, avtomatik muvozanatlashni boshqarish tizimi baraban ichidagi kirlarni teng darajada taqsimlamagani tufayli ishga tushgan bo'lishi mumkin.

• Suv to'liq to'kilmasa kir yuvish mashinasi siqish rejimiga o'tmaydi. >>> Filtrni va suvni to'kish shlangini tekshiring.

• Haddan tashqari ko'p miqdordagi yuvish vositasi tufayli ko'p miqdorda ko'pik hosil bo'lgan va avtomatik ko'pikni boshqarish tizimi faollashgan bo'lishi mumkin. >>> Yuvish vositasining tavsiya etilgan miqdordan foydalaning.

Yuvish sifati yomon: yuvilgan kirlar kul rang. (**)

• Kiyim kam miqdordagi yuvish vositasi bilan uzoq vaqt davomida yuvilgan. >>> Suvning qattiqligi va kirning turiga qarab tavsiya etilgan miqdorda yuvish vositasidan foydalaning.

• Kiyim uzoq vaqt davomida past haroratda yuvilgan. >>> Kir turiga qarab kir yuvish haroratini tanlang.

• Suvning qattiqligi yuqori bo'lganda yuvish vositasining kam miqdorda solinganligi. >>> Qattiq suvda yetarli miqdordagi yuvish vositasi bilan yuvilmasa, kiyimda yog' zarralari qoladi va kirlar oxir-oqibat kul rangga aylanadi. Bunday kul rang tusdan qutulish juda qiyin. Suvning qattiqligi va kirning turiga qarab tavsiya etilgan miqdorda yuvish vositasidan foydalaning.

• Yuvish vositasi juda ko'p solingan. >>> Suvning qattiqligi va kirning turiga qarab tavsiya etilgan miqdorda yuvish vositasidan foydalaning.

Ақаулықтарды жою

Кір жуу сапасы төмен: киім-кешектің кірі ашылмайды, және онда дақтар қалады. (**)

- Жуу құралының мөлшері жеткіліксіз. >>> Киім-кешектің түріне сәйкес ұсынылған мөлшерде жуу құралын пайдаланыңыз.
- Тым көп киім-кешек жүктелген. >>> Машинаны шамадан тыс жүктемеңіз. «Бағдарламаларды сипаттау» кестесіндегі ұсыныстарға сәйкес киім-кешек санын жүктеңіз.
- Бағдарлама мен температура дұрыс таңдалмаған. >>> Киім-кешектің түріне сәйкес жуу бағдарламасы мен температурасын таңдаңыз.
- Жарамайтын жуу құралы. >>> Кір жуғыш машиналарға арналған жоғары сапалы жуу құралдарын пайдаланыңыз.
- Жуу құралы таратқыштың тиісті бөлімшесіне жүктелмеген. >>> Жуу құралын таратқыштың тиісті бөлімшесіне салыңыз. Кір жуу ұнтағы мен ағартқышты араластырмаңыз.
- Кір жуу сапасы төмен: Киім-кешекте майлы дақтар қалады. (**)
- Барабан ұзақ уақыт тазартылмаған. >>> Барабанды мезгілімен тазартып отырыңыз. Тазарту бойынша нұсқаулықты 6.2. қара.
- Кір жуу сапасы төмен: киім-кешектің жағымсыз иісі бар. (**)
- Үнемі төмен температурада жуу нәтижесінде және/немесе қысқа бағдарламаларды қолданғанда барабанда жағымсыз иіс шығаратын бактериялар қабаты жиналады. >>>
- Кір жуып болғаннан кейін жуу құралдары таратқышын және жүктеу люгінің есігін ашық қалдырыңыз. Осылайша, машина ішінде бактериялардың өсуі үшін қолайлы ылғалды орта пайда бола алмайды. Түрлі-түсті киім-кешек өңіп кетеді. (**)
- Тым көп киім-кешек жүктелген. >>> Машинаны шамадан тыс жүктемеңіз.
- Жуу құралы дымқылданған. >>> Жуу құралдарын жабық тарада құрғақ салқын жерде сақтаңыз.
- Жуу температурасы тым жоғары. >>> Кір жуу бағдарламасын және температурасын киімнің түрі мен ластану деңгейіне сәйкес таңдаңыз.
- Машина киім-кешекті нашар шаяды.
- Шаю сапасы қолданылған ұнтақтың мөлшеріне, маркасына және сақталу жағдайына байланысты.
- >>> Осы киім-кешек түріне арналған кір жуғыш машиналардың жуу құралдарын пайдаланыңыз. Жуу құралдарын жабық тарада құрғақ салқын жерде сақтаңыз.
- Жуу құралы таратқыштың тиісті бөлімшесіне жүктелмеген. >>> Егер жібіту пайдаланылмаса да, жуу құралын жібіту бөліміне жүктесе, машина бұл құралды шаю немесе кондиционерді қолдану кезінде алып кетуі мүмкін. Жуу құралын тиісті таратқыш бөлімшесіне салыңыз.
- Сорғының сүзгісі қоқыстанған. >>> Сүзгіні тексеріңіз.
- Су ағызу шлангасы қысылып қалған. >>> Ағызу шланғысын тексеріңіз.
- Жуғаннан кейін киім-кешек қатты болып қалды. (**)
- Жуу құралының мөлшері жеткіліксіз. >>> Кермек суда кір жуғанда жуу құралының мөлшері жеткіліксіз болғанда, киім-кешек уақыт өте келе қатты бола бастайды. Судың кермектілігі деңгейіне сәйкес жуу құралының қажетті мөлшерін пайдаланыңыз.
- Жуу құралы таратқыштың тиісті бөлімшесіне жүктелмеген. >>> Егер жібіту пайдаланылмаса да, жуу құралын жібіту бөліміне жүктесе, машина бұл құралды шаю немесе кондиционерді қолдану кезінде алып кетуі мүмкін. Жуу құралын тиісті таратқыш бөлімшесіне салыңыз.
- Жуу құралы кондиционермен араласуы мүмкін. >>> Кондиционерді жуу құралымен араластырмаңыз. Таратқышты ыстық сумен жуып, тазалаңыз.
- Киім-кешекте кондиционердің иісі жоқ. (**)
- Жуу құралы таратқыштың тиісті бөлімшесіне жүктелмеген. >>> Егер жібіту пайдаланылмаса да, жуу құралын жібіту бөліміне жүктесе, машина бұл құралды шаю немесе кондиционерді қолдану кезінде алып кетуі мүмкін. Таратқышты ыстық сумен жуып, тазалаңыз. Жуу құралын тиісті таратқыш бөлімшесіне салыңыз.
- Жуу құралы кондиционермен араласуы мүмкін. >>> Кондиционерді жуу құралымен араластырмаңыз. Таратқышты ыстық сумен жуып, тазалаңыз.

Ақаулықтарды жою

Жуу құралдары таратқышында жуу құралдарының қалдықтары. (**)

- Жуу құралы ылғалды таратқышқа жүктелген. >>> Жуу құралын жүктер алдында таратқышты құрғатып сүртіңіз.
- Жуу құралы дымқылданған. >>> Жуу құралдарын жабық тарада құрғақ салқын жерде сақтаңыз.
- Су қысымы өлсіз. >>> Судың қысымын тексеріңіз.
- Жібіту үшін су алынған кезде, негізгі кір жуу бөлімшесіндегі жуу құралы суланған. Жуу құралдарын тарату бөліміндегі тесіктер бітеліп қалды. >>> Қажет болса, осы тесіктерді тазалаңыз.
- Жуу құралдарын тарату клапандарымен Проблема. >>> Фирмалық сервис орталығына жүгініңіз.
- Жуу құралы кондиционермен араласуы мүмкін. >>> Кондиционерді жуу құралымен араластырмаңыз. Таратқышты ыстық сумен жуып, тазалаңыз.
- Барабан ұзақ уақыт тазартылмаған. >>> Барабанды мезгілімен тазартып отырыңыз. Тазарту бойынша нұсқаулықты 6.2. қара.

Кір жуудан кейін жуу құралы қалып қойды. (**)

- Тым көп киім-кешек жүктелген. >>> Машинаны шамадан тыс жүктемеңіз.
- Бағдарлама мен температура дұрыс таңдалмаған. >>> Киім-кешектің түріне сәйкес жуу бағдарламасы мен температурасын таңдаңыз.
- Жарамайтын жуу құралы. >>> Киім-кешектің түріне сәйкес жуу құралын таңдаңыз.

Жоғары көбіктүзілім. (**)

- Жуу құралы кір жуғыш машина-автоматтарда пайдалануға жарамсыз. >>> Кір жуғыш машиналарға арналған жуу құралдарын пайдаланыңыз.
- Жуу құралы тым көп. >>> Жуу құралының қажетті мөлшерін ғана пайдаланыңыз.
- Жуу құралы келіспейтін жағдайда сақталған. >>> Жуу құралдарын абық және құрғақ жерде сақтаңыз. Оларды температурасы жоғары жерлерде сақтамаңыз.
- Құрылымы ұяшықты кейбір маталарды жуғанда, мысалы, тюль перделері мол көбік түзеді. >>> Мұндай түрдегі киім-кешектерге жуу құралының аз мөлшерін пайдаланыңыз.
- Жуу құралы таратқыштың тиісті бөлімшесіне жүктелмеген. >>> Жуу құралын таратқыштың тиісті бөлімшесіне салыңыз.
- Кондиционер уақытынан бұрын қолданылады. >>> Жуу құралдарын тарату клапандарымен қиындықтар туындауы мүмкін. Фирмалық сервис орталығына жүгініңіз.

Жуу құралын таратқышынан көбік шығып жатыр.

- Жуу құралы тым көп. >>> 1 ас қасық кондиционерді 0,5 литр суға араластырыңыз және жуу құралын таратқыштың негізгі кір жуу бөліміне құйыңыз.
- Киім кешекті жүктеу нормаларын ескере отырып, жуу бағдарламаларына сәйкес жуу құралдарын пайдаланыңыз («Энергияны тұтыну және бағдарламаларды таңдау кестесі» қара.). Дақ кетіргіш, ағартқыштар және т.б. осы сияқты қосымша құралдарды пайдаланған кезде жуу құралының мөлшерін азайту керек.

Бағдарлама аяқталғаннан кейін киім-кешек дымқыл күйінде қалады. (*)

- Мүмкін, жуу құралының артық мөлшеріне байланысты көп көбік пайда болды да көбік түзілімін бақылаудың автоматты жүйесі іске қосылды. >>> Ұсынылған жуу құралын пайдаланыңыз.

* Егер барабандағы киім-кешек біркелкі бөлінбеген болса, машинаның өзі мен қоршаған заттардың зақымдануын болдырмау үшін машина сығуға ауыстырылмайды. Киім-кешекті біркелкі етіп бөліп, сығуды қайта қосу керек.

** Барабанды мезгілімен тазалау жүргізілмеуі мүмкін. >>> Барабанды мезгілімен тазалап отырыңыз. 6.2 қар.



ЕСКЕРТУ. Егер осы ұсыныстар арқылы қиындықтарды шешу мүмкін болмаса, фирмалық сервис орталығына жүгініңіз. Ақаулы бұйымды өздігінен жөндеуге тырыспаңыз.

Құрметті сатып алушы!

«Веко» сауда маркасының бұйымын таңдағаныңыз үшін сізге алғысымызды білдіреміз.

Осы кепілдік талаптары, егер басқа шарттар қолданыстағы заңнамамен белгіленбесе, Ресей аумағында жарамды.

1. Дайындаушы бұйымға Тұтынушыға берілген күннен бастап 2(екі) жыл кепілдік мерзімін белгілейді. «Веко» тұрмыстық техникасының қызмет ету мерзімі оны тұрмыстық мақсатта қолдану ережелерін сақтаған жағдайда 10(он) жылды құрайды.

2. Кепілдік тек жеке, отбасылық, үй қажеттіліктері, сондай-ақ кәсіпкерлік қызметті жүзеге асыруға байланысты емес мұқтаждықтар үшін пайдаланылатын бұйымдарға ғана қолданылады.

3. Кепілдік құжатты, сатылған бұйымның чегін және оны орнату (жеткізу), су және электр пәтершілік коммуникацияларды пысықтау жөніндегі қызметтер түбіртегін, сондай-ақ бұйымға кепілдік немесе техникалық қызмет көрсетуге қатысты кез келген басқа да құжаттарды сақтап қойыңыз.

4. Кепілдік мерзімі ішінде ауыстырылған қосалқы бөлшектердің кепілдік мерзімі 6(алты) айды құрайды.

5. Бұйымның сапасы бойынша кез келген шағымдар «Веко» сервис орталығының өкілі өнімнің сапасын алдын ала тексергеннен кейін ғана қаралады.

6. Дайындаушы осы кепілдік құжатында және пайдалану жөніндегі нұсқаулықта көрсетілген Дайындаушының талаптарын сақтамаған жағдайда тұтынушыға келтірілген кез келген ықтимал залал үшін қандай да бір жауаптылықта болмайды.

7. «Веко» сервис орталығының маманын шақырмас бұрын, бұйымды пайдалану нұсқаулығын мұқият оқып шығыңыз. Егер ақаулықты өздігіңізден жою мүмкін болмаса, біздің сервистік қызметімізге 8-800-200-23-56 телефоны бойынша (қоңырау шалу Ресейдің барлық аумағында тегін) ыстық линияға хабарласыңыз. Біздің мамандар қажеттілігі жоқ жағдайда техникалық маманды шақыруды болдырмау үшін, тиісті шешім табуға тырысады. - Сервис қызметінің маманын шақырғанда міндетті түрде бұйым моделінің нөмірін және бұйымның зауыттық сериялық нөмірін көрсетіңіз. Бұл деректерді жүктеу логіндегі заттаңбадан табуға болады:

Өндіріс күні өнімде орналасқан заттаңбада көрсетілген өнімнің сериялық нөміріне енгізілген, атап айтқанда: сериялық нөмірдің алғашқы екі саны өндіріс жылын, ал соңғы екеуі айды білдіреді. Мысалы, «20-100001-02» өнім 2020 жылдың ақпан айында өндірілгенін білдіреді.

Өндірушінің құзыреттілігіне сеніңіз. Бұл бірегей қосалқы бөлшектерді пайдалана отырып, жабдықтарды пайдалану, қызмет көрсету, жөндеу және орнату жөніндегі мамандардың білікті жөндеу жұмысын жүргізуіне кепілдік береді.



Продукция сертифицирована. Информация о сертификации по тел.:
8-800-200-23-56 (звонок бесплатный на территории России). Произведено
ООО «БЕКО» 601021, Россия, Владимирская обл., Киржачский р-н,
муниципальное образование сельское поселение Першинское, деревня
Федоровское, ул. Сельская, д. 49.

Специальные условия реализации не установлены.

Продукт изготовлен по ТУ 27.51.13-001-58880098-2017 в соответствии с ТР ТС 004 «О безопасности низковольтного оборудования», ТР ТС 020 «Электромагнитная совместимость технических средств», ТР ЕАЭС 037 «Об ограничении применения опасных веществ в изделиях электротехники и радиоэлектроники».

Система менеджмента качества, экологии и энергетики соответствует требованиям стандартов ISO 9001, ISO 14001, ISO 50001.

Действует только на территории РФ / Valid for Russian Federation only

beko

ГАРАНТИЯ 2 ГОДА

Адрес: 109004, Россия, Москва, ул. Станиславского д.21, стр.1

<http://www.beko.ru>

Телефон горячей линии 8-800-200-23-56 (Звонок бесплатный на всей территории России)

Гарантийный талон серия RUS №

Модель Серийный номер

Дата продажи

Компания

Подпись продавца

ПЕЧАТЬ

Дата установки

Компания

Подпись мастера

ПЕЧАТЬ

Покупатель Телефон

Фамилия, Имя, Отчество

Изделие получено в полной комплектации,
проверялось в присутствии покупателя.

Покупатель с условиями гарантии ознакомлен

Подпись Покупателя



Отрывные купоны гарантийного талона являются средством отчетности о выполнении сервисным центром гарантийных работ. Купон изымается из гарантийного талона после удовлетворения Ваших претензий.

beko

серия RUS №

Дата продажи

ПЕЧАТЬ
МАГАЗИНА

3

ГАРАНТИЯ
2 ГОДА

beko

серия RUS №

Дата продажи

ПЕЧАТЬ
МАГАЗИНА

2

ГАРАНТИЯ
2 ГОДА

beko

серия RUS №

Дата продажи

ПЕЧАТЬ
МАГАЗИНА

1

ГАРАНТИЯ
2 ГОДА