

beko

Full Automatic Espresso Machine with Integrated Milk Cup and TFT Touch Screen

User Manual



CEG 7348 X
CEG 7348 B
CEG 7348 DX

EN - TR - FR - PL - RO - CS - SK - SR



UK
CA
CE

01M-8914063200-3424-03
01M-8914721200-3424-03
01M-8914883200-3424-03
01M-8917773200-3424-03
01M-8917783200-3424-03

Pentru a accesa rețetele, puteți
descărca gratuit aplicația
HomeDirect din Apple App Store
sau Google Play Store.



INDEX

ENGLISH 3-43

TÜRKÇE 44-85

FRANÇAIS 86-125

POLISH 126-166

ROMÂNĂ 167-210

ČESKY 211-249

SLOVENSKÝ 250-288

СРПСКИ 289-327

Please read this user manual first!

Dear Customer,

Thank you for selecting this Beko product. We hope that you get the best results from your product, which has been manufactured to a high quality with state-of-the-art technology. Please read this entire user manual and all other accompanying documents carefully before using the product and keep them as a reference for future use. If you pass on the product to someone else, please give them the user manual as well. Please take into consideration all warnings and information in the user manual.

Explanation of symbols

The following symbols are used in the various section of this manual:



Important information or useful hints about usage.



DANGER: This warning for dangerous situations with regard to life and property.



WARNING: This warning indicates potentially dangerous situations.



CAUTION: This warning indicates the potential for material damage.



Materials are suitable for food contact



1 Important instructions for safety and environment

This section includes the safety instructions that will help provide protection against risks of personal injury and material loss. Failure to follow these instructions invalidates any warranty.

1.1 Danger of electric current

Danger to life due to electric current!

Contact with live wires or components could lead to serious injury or even death!

Observe the following safety precautions to avoid electric shocks:

- Do not use the product if the power cable or the appliance itself is damaged. Contact the authorised service.
- Do not open the housing of the coffee machine. There is a risk of electric shock if live connections are touched and/or the electrical and mechanical configuration is changed.
- Before cleaning the bean container, unplug the appliance from the mains socket. Danger from the coffee grinder rotating!

1.2 Danger of burning or scalding

Parts of the coffee machine can become very hot during operation! Dispensed drinks and escaping steam are very hot!

Observe the following safety precautions to avoid burning/scalding yourself and/or others:

- Do not touch either of the metal sleeves on both coffee spouts.
- Avoid direct contact of the skin with steam escaping the machine or hot rinsing, cleaning or descaling water.

1.3 Basic safety precautions

Observe the following safety precautions to ensure safe handling of the coffee machine:

1 Important instructions for safety and environment

- Never play with packaging material. There is a risk of suffocation. Keep all packaging materials away from children.
- Inspect the coffee machine for visible signs of damage before use. Do not use a damaged coffee machine. Contact the authorised service.
- If the connecting cable is damaged, it should only be replaced by a service agent recommended by the manufacturer in order to prevent any danger! Please contact the manufacturer or their customer service.
- Repairs to the coffee machine must only be carried out by an authorised specialist or customer service representative. Repairs by unauthorized persons can lead to considerable danger for the user. These actions will also void the warranty.
- Repairs to the coffee machine during the warranty period may only be carried out by service centres authorised by the manufacturer, otherwise the warranty will become void in the event of subsequent damage.
- Defective parts may only be replaced with original spare parts. Only original spare parts guarantee that the safety requirements are met.
- This appliance can be used by children aged from 8 years and above if they have been given supervision or instruction concerning use of the appliance in a safe way and if they understand the hazards involved. Cleaning and user maintenance shall not be made by children unless they are older than 8 and supervised. Keep the appliance and its cord out of reach of children aged less than 8 years.
- Appliances can be used by persons with reduced physical, sensory or mental capabilities or lack of experience and knowledge if they have been given supervision or instruction concerning use of the appliance in a safe way and understand the hazards involved.
- Children shall not play with the appliance
- Cleaning and user maintenance shall not be made by children without supervision.

1 Important instructions for safety and environment

- This appliance is intended to be used in household and similar applications such as:
 - staff kitchen areas in shops, offices and other working environments,
 - farm houses,
 - by customers in hotels, motels and other residential type environments,
 - bed and breakfast type environments.
- Protect the coffee machine against the effects of weather such as rain, frost and direct sunlight. Do not use the coffee machine outdoors.
- Never immerse the coffee machine itself, the mains cable or the mains plug in water or other liquids.
- Do not clean the coffee machine or accessories in a dishwasher.
- Do not pour any liquids other than water or place foodstuffs into the water tank.
- Do not fill the water tank beyond the maximum mark.
- Only operate the machine when the waste container, drip tray and the cup tray are fitted.
- Do not pull the cable to remove the plug from the mains socket or touch with wet hands.
- Do not hold the coffee machine by the mains cable.
- Keep the appliance and its cord out of reach of children aged 8 or under.
- The appliance can only be used to prepare coffee.
- Children should be supervised to ensure that they do not play with the appliance.
- Unplug the appliance before each clean and when the appliance is not in use.
- Place the appliance in a way that the plug is always accessible.
- Always use the appliance on a stable, flat, clean, dry and non-slip surface.

1 Important instructions for safety and environment

- The appliance is not an integrated coffee machine and is not designed use inside a cabinet. The coffee maker shall not be place in a cabinet while in use.
- Do not squeeze or bend the power cord and do not rub it on sharp edges in order to prevent any damage to the power cord. Keep the power cord away from hot surfaces and naked flames.
- Ensure that the mains power supply complies with the information supplied on the rating plate of the appliance.
- Use the appliance only with a grounded socket.
- Do not use the appliance with an extension cord.
- Do not touch the appliance or its plug with wet or damp hands when the appliance is plugged in.
- CAUTION: In order to avoid a hazard due to inadvertent resetting of the thermal cut-out, this appliance must not be supplied through an external switching device, such as a timer, or connected to a circuit that is regularly switched on and off by the utility.
 - Warning: avoid spillage on the connector.
 - Do not misuse the appliance to avoid potential injury.
- If the supply cord is damaged, it must be replaced by the manufacturer or its agent or similarly qualified person in order to avoid hazard.
- Cleaning: Do not use harsh, abrasive cleaners. See for the 6.1 to 6.4 detailed cleaning instructions.
- The heating element surface is subject to residual heat after use.

1 Important instructions for safety and environment

1.4 Intended use

The Beko fully automatic coffee machine is intended for use in homes and similar applications, such as in staff kitchens, shops, offices and similar areas or by customers in bed & breakfast, hotels, motels and other living accommodation. This coffee machine is not intended for commercial use. The machine is only intended for preparing coffee and heating milk and water. Any other use other than previously stated is considered as improper use.

Danger resulting from improper use!

If the coffee machine is not used for its intended purpose, it may become a source of danger.



- Consequently, the coffee machine must only be used for its intended purpose.
- Follow the procedures described in this user manual.

No claims of any kind will be accepted for damage or injury resulting from the use of the coffee machine for purposes other than its intended use. The risk must have been borne solely by the machine owner.

1.5 Limitation of liability

All technical information, data and instructions on installation, operation and maintenance of the coffee machine contained in these operating instructions represent the current status at the time of printing and are based on the best possible knowledge gained by experience and knowhow.

No claims/demands can be inferred from the information, illustrations and explanations in this user manual.

The manufacturer assumes no liability for damage or injury resulting from failure to observe the user manual, use of the product for purposes other than the intended use, unprofessional repairs, unauthorised modifications or use of non-approved spare parts.

1 Important instructions for safety and environment

1.6 Compliance with the WEEE Directive and Disposing of the Waste Product:

This product complies with EU WEEE Directive (2012/19/EU). This product bears a classification symbol for waste electrical and electronic equipment (WEEE).

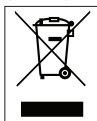

This symbol indicates that this product shall not be disposed with other household waste at the end of its service life. The used device must be returned to an official collection point for the recycling of electrical and electronic devices. To find these collection points, please contact your local authority or retailer where the product was purchased. Each household performs an important role in the restoring and recycling of old appliances. The appropriate disposal of used appliance helps prevent potential negative consequences for the environment and human health.

1 Important instructions for safety and environment

1.7 Compliance with RoHS Directive

The product you have purchased complies with EU RoHS Directive (2011/65/EU). It does not contain harmful and prohibited materials specified in the Directive.

1.8 Package information



The packaging materials of the product were manufactured from recyclable materials in accordance with our National Environment Regulations. Do not dispose of the packaging materials together with domestic or other waste. Take them to the packaging materials collection points designated by local authorities.

1.9 Plug Wiring

The moulded plug on this appliance incorporates a 13 A fuse. Should the fuse need to be replaced an ASTA approved BS1362 fuse of the same rating must be used. Do not forget to refit the fuse cover. In the event of losing the fuse cover, the plug must not be used until a replacement fuse cover has been fitted. Colour of the replacement fuse cover must be the same colour as that visible on the pin face of the plug. Fuse covers are available from any good electrical store.

1 Important instructions for safety and environment

• Fiting a different plug

- As the colours of the wires in the mains lead of this appliance may not correspond with the coloured markings identifying the terminals on your plug, proceed as follows:
- Brown cable = L (Live)
- Blue cable = N (Neutral)
- Green/yellow cable must be connected to ground (E) \perp line
- With the alternative plugs a 13 A fuse must be fitted either in the plug or adaptor or in the main fuse box. If in doubt contact a qualified electrician.

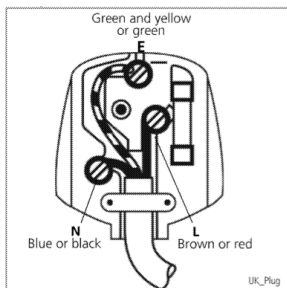

2 Your Fully Automatic Espresso Machine

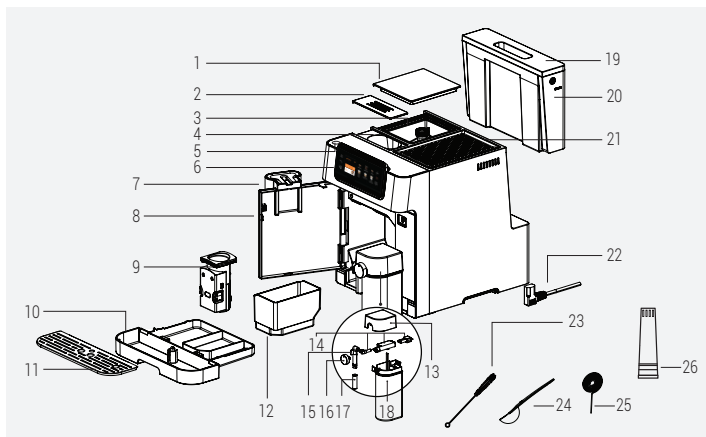

1. Coffee Bean Container Cover
2. Pre-ground Coffee Chute Cover
3. Coffee Bean Container
4. Pre-ground Coffee Chute
5. Power On/Off Button
6. Digital Control Panel
7. Adjustable Coffee Spout
8. Front Cover
9. Brewing Unit
10. Drip Tray
11. Cup Tray
12. Coffee Ground (Residual) Container
13. Milk Cup Cover
14. Milk Cup Assembly Parts
15. Milk Cup Nozzle Internal Part
16. Milk Foam Adjustment Knob
17. Milk Cup Nozzle
18. Milk Cup
19. Water Tank Cover
20. Water Tank
21. Cup Holder
22. Power Cord
23. Cleaning Brush
24. Pre-ground Coffee Spoon
25. Cleaning Needle
26. Water filter

2 Your Fully Automatic Espresso Machine

Control Panel



1		Profile section
2		Used for returning to the previous screen
3		Used for switching to the Eco Mode
4		Favorites section
5		More Drinks section
6		Popular beverages for fast access
7		Add extra section
8		General Error
9		Cleaning section
10		Settings

2 Your Fully Automatic Espresso Machine

Technical data

Power supply:

220-240 V~, 50-60 Hz

Power: 1350 W

The right to make technical and design changes is reserved.

All declared values on the product and on the printed leaflets were obtained from laboratory measurements performed according to the relevant standards. These values may differ depending on usage and ambient conditions.

Conformity declaration for CE

Arçelik A.Ş. hereby declares that this appliance complies with Directive 2014/53/EU. The complete text of the EU declaration of conformity is available in the following internet address: – Products, from :beko.com The rights to make technical and design changes are reserved.

Product Dimensions:

27,5 cm (Width) x 35,9 cm (Height) x 41,2 cm (Depth)

Weight: 9.68±0.5kg

Cable Length: 95±5 cm

Ground Coffee Weight (Bean Mode)

Soft: 7+-2g

Standard: 9±2g

Intense: 11±2g

Drip Tray Capacity: Up to 0.5 L

Coffee Ground (residual) Container Capacity:

Up to 10 cups

Milk Cup Capacity: Up to 0.6L

Water Tank Capacity: 2.0±5%L

Coffee Bean Container Capacity: 250±5%g

Machine Pre-heating time: <50s

2.4G Wi-Fi frequency range: 2412-2472 MHz

Supported Connections: WLAN IEEE 802.11 b/g/n wireless

2.4G Wi-Fi maximum RF output power: 20 dBm

RF exposure information: 2.4G Wi-Fi maximum

2 Your Fully Automatic Espresso Machine

Beverage Quantity Table				
Beverage	Default Coffee Quantity	Program-mable Quantity	Default Milk Quantity	Program-mable Milk Quantity
Espresso	30 ml	25 - 45 ml	N.A.	N.A.
Doppio	30 ml + 30 ml	50 - 90 ml	N.A.	N.A.
Ristretto	20 ml	10 - 30 ml	N.A.	N.A.
Lungo	60 ml	50 - 90 ml	N.A.	N.A.
Americano	140 ml	80 - 160 ml	N.A.	N.A.
Espresso Macchiato	30 ml	25 - 45 ml	10 ml	10 - 50 ml
Flat White	60 ml	50 - 90 ml	60 ml	40 - 80 ml
Cortado	60 ml	50 - 90 ml	60 ml	40 - 80 ml
Caffe Latte	60 ml	50 - 90 ml	190 ml	160 - 200 ml
Ristretto Bianco	40 ml	20 - 60 ml	110 ml	90 - 130 ml
Cappuccino	30 ml	25 - 45 ml	150 ml	130 - 170 ml
Latte Macchiato	30 ml	25 - 45 ml	220 ml	200 - 240 ml
Travel Mug	280 ml	200 - 320 ml	N.A.	N.A.
Iced Americano	30 ml + U.I.	25 - 45 ml	N.A.	N.A.
Iced Latte	30 ml	25 - 45 ml	U.I.	U.I.
Cold Brew	160 ml	x1 OR x2	N.A.	N.A.

*N.A. Not Applicable

*U.I. User Input

3 Preparation - Installation

3.1 Installation

i

- Remove any protective films, stickers and any other packaging material from the appliance.
- If you spot any coffee traces in the grinder, they're the outcome of tests done to set up the appliance before selling it.
- When you use the appliance for the first time, it's important to rinse all the parts that touch water or milk - like the milk carafe, drip tray, and water tank - with hot water. For cleaning the milk carafes, using a dishwasher is our suggested method.

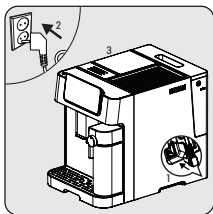

Connect the appliance to the mains supply. Press the flag corresponding to the desired language and confirm the selection by pressing "Done".

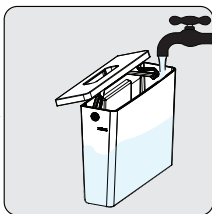

Remove the water tank and fill to the MAX line with fresh water then put the tank back.

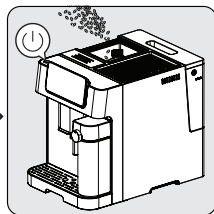

Fill the beans container. Press the on/off button to turn on the machine.

i

To prevent water overflowing from the water tank, do not add water directly into the appliance from another container.

3 Preparation - Installation



- Never fill the water tank with warm or hot water, sparkling water or any other liquid that might damage the water tank and the machine.
- When the **Water Empty** pop-up appears, the water tank is at a low water level and requires filling.

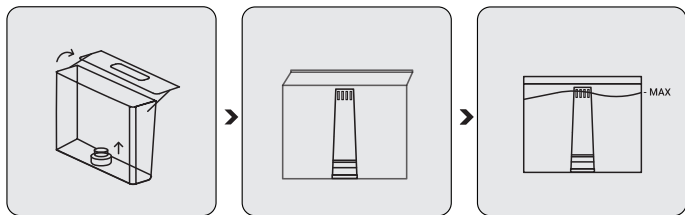

In order to use water filter, Please remove the filter which inserted on water tank and insert water filter instead as shown.

4 Operation

4.1 Grinding Adjustment

You can adjust the grinding coarseness by turning the adjustment knob on the bean container.

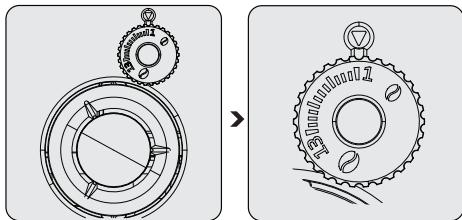

Never do the grinding adjustment when the grinder is not operating. It may damage the grinder.



The lines on the adjustment knob indicate the coarseness of the grind. Bigger number means coarser grind level.

4.2 Filling the bean containers



- When the **Bean Container Empty** pop-up appears, the appliance needs to be filled with coffee beans.
- Storing bean in its original vacuum pack is better to ensure longer lasting freshness. Do not use the coffee bean container for storage purposes for better results.

4 Operation

4.3 Using the pre-ground coffee container

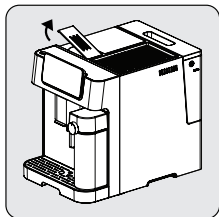

Remove the pre-ground coffee chute lid.

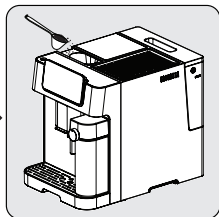

Slowly put the pre-ground coffee in the pre-ground coffee chute.

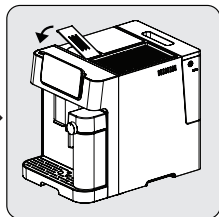

Place the chute lid back on.



Pre-ground coffee chute is not a storage unit, it offers a one-time usage (max 13g). Measurement spoon accessory can be used for suggested amount of ground coffee.



- Ground coffee button should be pressed and selected from the screen in order to activate this setting.
- Store your espresso grounds in an airtight container, and in a cool, dry place to retain the flavor. Grounds should not be kept for long periods of time as the flavor will be reduced.
- Espresso level ground coffee should be used.

4 Operation

4.4 Using the Cup Holder

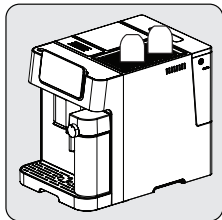

Cups should be placed upside down to ensure internal surface is kept warm and clean (This function uses the internal heat of the machine and works in consecutive usage of the device).

4 Operation

4.5 Preparing Your Coffee

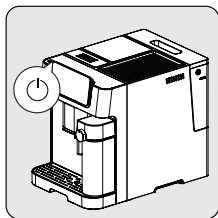

Switch on the appliance by pressing the power on/off button. The appliance turns on, starts pre-heating and auto-cleaning. It is ready for use in idle mode in which all icons are lit.



Place a cup under the coffee spout and adjust the height of the spout according to the cup.

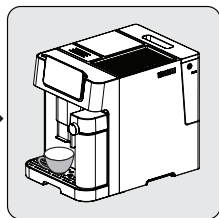

Select your coffee by pressing button and the cup lighter will turn on indicating that the appliance is preparing a cup of coffee. When the appliance returns to idle, the coffee is ready to serve.

4 Operation

4.5.1 Preparing Coffee with Milk

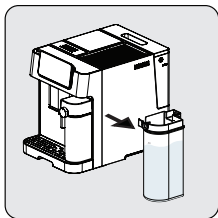

Hold the milk cup with one hand. Remove the cover of the milk cup. Add milk to the milk cup. The milk amount should not exceed the max level. The recommended temperature for milk is 4-8 °C (~40-46 °F). Close the cover of milk cup.

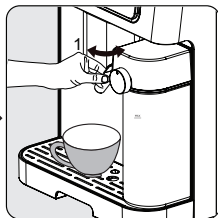

Attach the milk cup to the appliance, it must click audibly into place. Make sure that the milk cup fits correctly. Adjust the angle of the milk cup nozzle over the cup. Adjust the milk foam density with the help of milk foam adjustment knob based on your preferences.

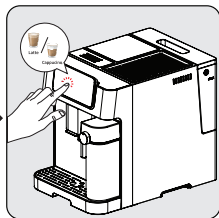

Select your desired milk coffee from the screen and the cup lighter will turn on indicating that the appliance is preparing a cup of coffee. When the appliance returns to idle, the coffee is ready to serve.

i

- To ensure your espresso stays at optimum temperature, we recommend that you preheat your cups.
- In addition to the coffee used, using fresh cold water that is free of chlorine, odors and other impurities will help ensure the perfect espresso.

i

This machine allows the user to set the foam ratio by turning the knob from Max to Min to enjoy the desired foam. Suggested setting can be viewed by pressing the (i) button on the screen.

4 Operation

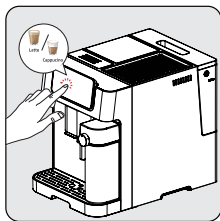

Press the button of preferred coffee. Then one beep sound will be heard. The selected beverage's button will start blinky and brewing will start.



The pump will work intermittently as the milk froth first enters your cup. After the milk froth is ready, the device automatically starts to brew the coffee.

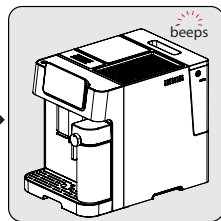

When the unit beeps once, the beverages is ready enjoy!
- The machine will revert to idle mode.



Always make sure the milk cup is placed correctly. If not fitted well; the milk beverages will not be available. Buzzer will sound as 3 beeps to indicate this.



The removal of the milk cup has no impact on the black coffee presets, they can still be used.

4 Operation

4.6 Cancelling

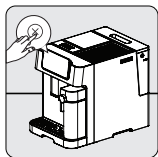

Press  to cancel.



Pressing the on/off button 2 times will force-shut down the device.

5 Cleaning

5.1 Cleaning the appliance

1. Disconnect the power cord from the mains supply outlet.
2. Pour away all the water/coffee residual inside the drip tray and coffee residual container.
3. Use a damp cloth or non-scratching cleaning agent to clean the liquid stains on the appliance.



Never use any abrasive, vinegar or descaling agents not included in the box to clean the appliance.

Timely cleaning and maintenance of the appliance is highly important in prolonging its life.

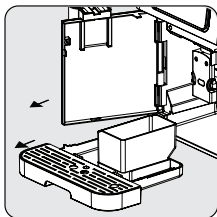

Open the front cover. Remove the drip tray and the coffee residual container.

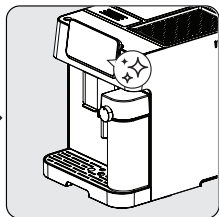

Press the ✨ icon and click on the text to initiate the 'Milk Cup Cleaning' function from the screen.

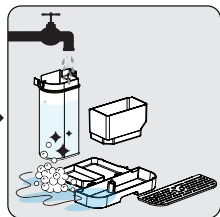

Empty the coffee residual container, the drip tray. Wash coffee residual container, drip tray and milk cup with warm running water and use the needle or the bristles of the brush if needed in any parts to clean. Dry them afterwards.

5 Cleaning



When the  symbol appears on the screen, please follow the on-screen instructions. This error will occur on the screen after every 10 coffee brews.

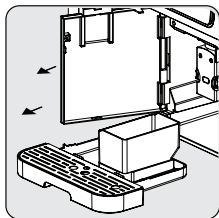

Hold the adjustable coffee spout and pull back slowly to open the front cover.

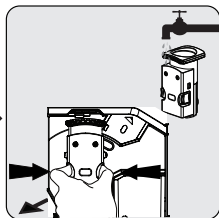

Remove the brewing unit. Wash with water and dry afterwards.

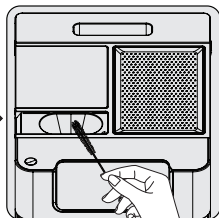

Clean the coffee outlet line with brush.

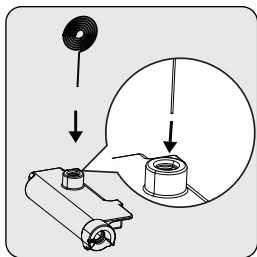

Use the cleaning needle (18) to clean inside the milk frother inlet.

5 Cleaning



- The drip tray should be emptied when the floating indicator is visible.
- Powder coffee funnel should be cleaned after each use with the cleaning brush.

5.2 Cleaning Functions

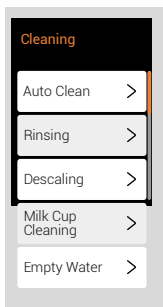

When you press on " ✨ ", you can easily access 5 different cleaning functions: Auto-Cleaning, Rinsing, Descaling, Milk Cup Cleaning, Empty Water, all visible on your screen.

5.2.1 Auto Clean Function

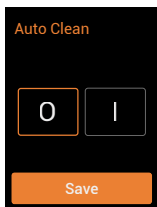

Your appliance cleans itself automatically before and after each brewing operation. To deactivate the automatic cleaning function, switch to the " O " icon on the screen.

5 Cleaning

i We recommend that you use the auto-clean mode actively for healthy use.

To cancel auto-clean for once;

Press on/off button while machine is turning on or off to bypass this function.

5.2.2 Rinsing Function

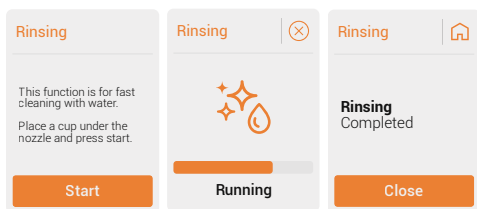

i This function is for fast cleaning with water. Follow the steps from the screen.



- The water that comes out of the coffee nozzle is hot and is collected in the drip tray underneath. Avoid contact as it splashes around.
- If the appliance has not been used for a long period of time, this function is suggested to be used.

i Using this function before coffee preparation will also ensure hotter coffee.

5 Cleaning

5.2.3 Descaling Function

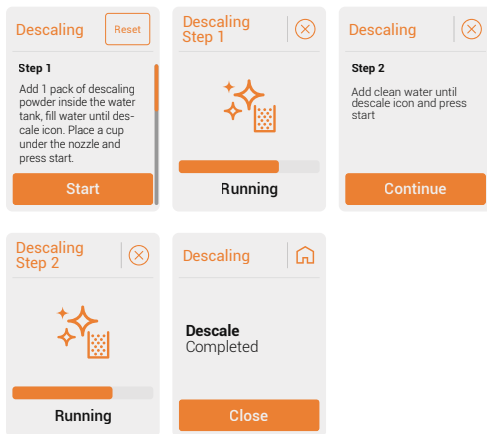

It is recommended to do descaling to maintain the best condition of the device. Follow the steps from the screen.



- Descale is required after predefined brewing cycle.
- Do not use vinegar or other cleaning agents for the self-cleaning of this appliance. Other cleaning agents may damage the appliance.
- Keep the skin/body away from hot water.



Resetting descaling warning status is not suggested for maintaining the best condition of the appliance.

5 Cleaning

5.2.4 Milk Cup Cleaning

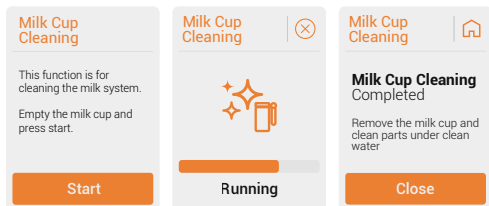

This function is for cleaning the milk cup. Follow the steps from the screen.



This function should be used after every milk related operation.

5 Cleaning

5.2.5 Empty Water

<p>Empty Water</p> <p>Step 1 This function is for removing all water inside the device. Place a cup under the nozzle and press start.</p> <p>Start</p>	<p>Empty Water</p> <p>Step 2 Remove the water tank. Once water tank is removed, function will start automatically.</p>	<p>Empty Water</p>  <p>Running</p>	<p>Empty Water</p> <p>Empty Water Completed</p> <p>Close</p>
---	---	---	--



This function is for removing all water inside the device. Follow the steps from the screen.



When the appliance is reused again for the first time after empty system function is used; press the milk button until water comes out of the spout.

6 Control Panel Setting

6.1 Profile Function

6.1.1 Profile Selection

You can use this function to save beverage settings and favorites for each profile separately. (Orange-Violet-Blue-Green & Guest)



Device will boot into guest profile at first use.



Profile names can be adjusted from the mobile app. Check APP UM for details.

6.1.2 Profile Settings

Device will remember last profile selected, and will select this on next boot. (including guest)

Each profile has a different color to differentiate.



To reset the beverages settings or profiles settings press "Reset".

6.2 Mode Selection

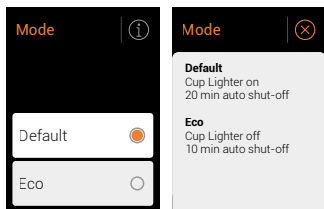

6 Control Panel Setting



When Eco Mode is selected. Mode selection LED  will be turned to green.

6.3 Beverage Settings

6.3.1 Add Favorite & Remove Favorite

To favorite a beverage press “” icon.

To remove a beverage from your favorites, press “” icon.



You can favorite up to four beverages.

6.3.2 Beverage Customization

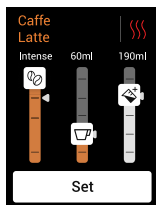

To customize a beverage - Coffee strength, brewing temperature, water & milk volumes- press “” icon.

6 Control Panel Setting

6.3.3 Add Extra

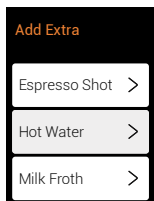

Press "☰+" icon.

Espresso Shot

To add standard espresso shot to your beverage press "Espresso Shot" on the screen. Follow the steps from the screen.

Water Dispensing

To dispense hot water, press "Hot Water" on the screen.

Milk Frothing

To add milk, press "Milk Froth" on the screen. After that function we suggest milk cup cleaning.



Please refer to section 5.6 Milk Cup Cleaning.

7 User Settings

You can access these features by clicking on the “” icon located in the top right corner of the homepage.

Language

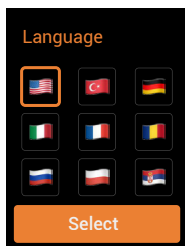

To change the language, go to Settings > Language and select the flag of the relevant language.

Sound

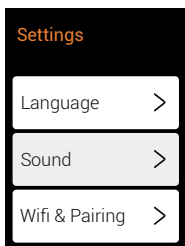

7 User Settings

Wi-Fi & Pairing

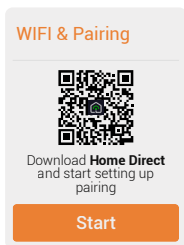

To download the HomeDirect scan the QR code and follow the required steps. (Please see the app guide.)

Auto Shut-Off

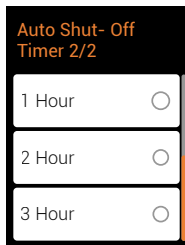
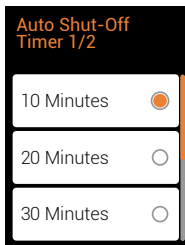

Select the desired time interval (10 or 20 or 30 minutes, 1, 2 or 3 hours).

7 User Settings

Water Hardness

Press “**i**” icon the follow the steps.

Step 1

Immerse the measurement strip inside a cup of water planned to be used in the device.



Step 2

Wait until the the color changes.



Step 3

The number of color changing squares will indicate the water hardness.



Water Filter Insert



When it is time to change the water filter, the quality of the water can be maintained by installing a mechanical dust filter.

Press “Water Filter Insert” on the screen and follow the steps.

Step 1

Unpack the water filter and shake lightly.



Step 2

Immerse the water filter upside down into a cup filled with clean water.



Step 3

Wait 10 minutes until no more bubbles come out.



7 User Settings

Step 4

Take out the water tank, then remove the mechanical filter inside by pulling it upwards.



Step 5

Then insert and push the water filter cartridge downwards into the bottom socket until it can not move forward.



Step 6

Fill the water tank with clean water until MAX level. Place the water tank back onto the device.

Press proceed to start rinsing.



Proceed

Pre-Brewing Setting

Pre-Brewing

0

1

Save

The pre-brewing function moistens the coffee inside the brewing unit with a small amount of water before full extraction. This expands the coffee grounds to build up greater pressure in the brewer, which helps extract all the oils and bring out the full flavour of the beans.

7 User Settings

Product Counter

"CaffeExperto V3" has Product Counter feature. It keeps track of how many coffees you've made since you got the machine. This helps you see how much you're using it.

Software update

This product has remote software update functionality for potential new additions. You can always look for new software versions from the settings menu. Check for updates in the relevant section, if available, you will be redirected to the "update" section.

i Please follow the steps in the "HomeDirect, Audio Control and Software Update" guide.

i Make sure your phone is connected to the device and you have a stable connection during the update. Do not turn off the device while the update process is in progress.

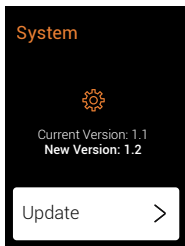
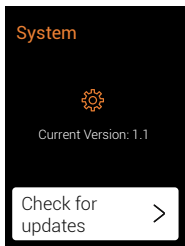

8 Troubleshooting

Problem	Cause	Solution
The appliance does not work.	The appliance is not connected to the mains.	Plug in and press the switch. Check the cable and the plug.
No or delayed response in several attempts of pressing a function key on the panel	Appliance is under electromagnetic interference. The panel is dirty.	Unplug the appliance. Restart after a few minutes. Clean the panel with the cloth provided.
The coffee is not hot enough.	The cups have not been preheated. The brewing unit is too cold.	Place your cup on the cup warmer facing down or rinse the cup with hot water. Make sure that the water in the water tank is not too cold.
Coffee is not coming out of the coffee spout.	The empty system function may have been used previously. The coffee spout may not have been cleaned and is blocked by coffee residues.	Press the cleaning button until water comes out of the spout. Clean the coffee spout.
The first cup of coffee is of poor quality.	The first running of the grinder does not place a sufficient quantity of coffee into the brewing unit.	Throw the coffee away. The next cups will be better.
The water tank is removed / the water level is very low in the water tank but there is no "💧" alert.	The area near the water tank connector could be wet.	Wipe off the water around the water tank connector.

8 Troubleshooting

Problem	Cause	Solution
The internal drip tray is filled with a lot of water.	The ground coffee is too fine, which blocks the water from coming out.	Adjust the coffee fineness to larger grains for the grinding process.
Coffee is delivered too slowly or a drop at a time.	Coffee grounds are too fine, which blocks the water from coming out.	Adjust the coffee fineness to larger grains for the grinding process.
The indicator flashes to inform that there's not enough coffee beans, but there are plenty inside the container.	The internal coffee grounds outlet is blocked.	Follow the steps described for cleaning the coffee grounds outlet.
The brewer or the coffee ground tray is impossible to remove.	The appliance did not finish the self-cleaning process and was switched off .	Please switch on the machine again and let it finish its auto cleaning process.
The appliance no longer performs the rinsing cycle when switched on or off.	Improper handling when servicing the appliance may be the cause.	<ol style="list-style-type: none">1. When the appliance is in idle condition, open the front cover.2. Press and hold the on/off button until you hear 2 beeps.3. Close the front cover.
The touch buttons are not sensitive.	Not pressing the touch button from the front of the appliance.	Press the lower bottom part of the symbol of the touch button from the front of the appliance.

9 Pop-up

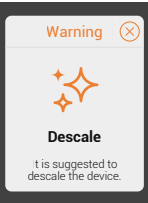
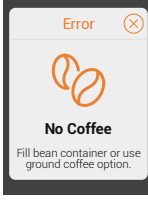
 <p>Error (X)</p>  <p>Water Empty</p> <p>Fill in the water tank.</p>	<p>Before filling the tank, please verify that it is fully inserted. Once confirmed, proceed with filling the tank.</p>	 <p>Warning (X)</p>  <p>Descal</p> <p>It is suggested to descale the device.</p>	<p>Descaling program recommended. Follow on-screen instructions. Ignoring this pop-up may compromise appliance condition.</p>
 <p>Error (X)</p>  <p>No Coffee</p> <p>Fill bean container or use ground coffee option.</p>	<p>Select the correct coffee type (beans or ground) on the screen, then fill the container or chute as preferred.</p>	 <p>Error</p>  <p>General Error</p> <p>Front door open.</p>	<p>Front door open. Please ensure it is closed securely.</p>
 <p>Error</p>  <p>Residual Full</p> <p>Empty the coffee residual container.</p>	<p>After several cups of beverage consumption, a pop-up notification appears. Please empty the residual container.</p>	 <p>Error</p>  <p>General Error</p> <p>Brewing unit misplaced. Place the components in its place.</p>	<p>Brewing unit displaced. Reinsert brewing unit into its place.</p>
 <p>Error (X)</p>  <p>Milk Cup Missing</p> <p>Place the components in its place.</p>	<p>Missing milk cup during beverage preparation triggers a pop-up. Replace milk cup.</p>	 <p>Error (X)</p>  <p>Water Tank Misplaced</p> <p>Make sure the water tank is positioned correctly.</p>	<p>Make sure the water tank is positioned correctly.</p>

Product Guarantee

12 months breakdown and repair guarantee

Guarantor: **Beko plc, 1 Greenhill Crescent, Watford, Hertfordshire. WD18 8UF**

The guarantee does not in any way diminish your statutory or legal rights.

Your **appliance** has the benefit of our manufacturer's guarantee which covers the product for 12 months from the date of original purchase.

This gives you reassurance that if within that time, your **appliance** is proven to be defective because of either workmanship or materials, we will at our discretion either repair or replace your **appliance**.

The **appliance** must be correctly installed, located and operated in accordance with the instructions contained in the user manual. The guarantor disclaims any liability for accidental or consequential damage.

The Guarantee is subject to the following conditions:

- Documentary proof of the original purchase date is provided.
- The appliance has been installed and operated correctly and in accordance with our operating and maintenance instructions.
- The appliance is used only on the electricity supply on the rating plate.
- The appliance has only been used for normal domestic purposes.
- The appliance has not been altered, serviced, dismantled or otherwise interfered with by any person.
- The appliance is used in the United Kingdom or Republic of Ireland.
- Any parts removed during repair work or any product that has been replaced becomes our property.
- The guarantee is not transferrable if the product is resold.

The Guarantee does not cover:

- Transit, installation or delivery damage.
- Accidental damage.
- Misuse or abuse.
- Replacement of any consumable item or accessories. These include but are not limited to: plugs, cables, light bulbs, knobs, filters and flaps.
- Repairs or replacements required as a result of unauthorised repairs or inexperienced installation that fails to meet the requirements contained in the user guide or instruction book.
- Repairs to products used in commercial or non-residential household premises.

How to obtain after sales service, help or general advice

Please keep your purchase receipt or other proof of purchase in a safe place as you will need to show us this document if your product requires attention within the guarantee period.

Please also record your product details below, which will allow you to access our services more quickly and help us identify your product. The model number is printed on the front of the user guide and the serial and model number is shown on your products rating plate.

Model number	Serial number	Purchased from	Date of purchase

Please call our UK based Customer Service department if you need help or advice from us:

United Kingdom and Northern Ireland: **0333 207 9710**

Republic of Ireland: **01 862 3411**

You can also contact us through our website: **www.beko.co.uk**

Lütfen önce bu kullanma kılavuzunu okuyun!

Değerli Müşterimiz,

Bu Beko ürününü tercih ettiğiniz için teşekkür ederiz. En son teknoloji kullanılarak yüksek kalitede üretilen ürününüzden en iyi sonuçları alacağınızı umuyoruz. Lütfen ürünü kullanmadan önce bu kullanım talimatlarını ve beraberindeki diğer tüm belgeleri dikkatlice okuyun ve ileride başvurmak üzere saklayın. Ürünü başka bir kişiye devrederseniz, lütfen kullanım talimatlarını ona da verin. Lütfen kullanım kılavuzundaki tüm uyarıları ve bilgileri dikkate alın.

Sembollerin açıklaması

Bu kılavuzun çeşitli bölümlerinde aşağıdaki semboller kullanılmıştır:



Kullanımla ilgili önemli bilgiler veya faydalı ipuçları.



TEHLİKE: Can ve mal güvenliği açısından tehlikeli durumlar için uyarı.



UYARI: Bu uyarı potansiyel olarak tehlikeli durumlara işaret eder.



DİKKAT: Bu uyarı maddi hasar olasılığını gösterir.



Malzemeler gıda ile temas için uygundur



**GERİ DÖNÜŞTÜRÜLMÜŞ &
GERİ DÖNÜŞTÜRÜLEBİLİR
KAĞIT**

1 Önemli güvenlik ve çevre talimatları

Bu bölüm, kişisel yaralanma ve malzeme hasara karşı korunmaya yardımcı olacak güvenlik talimatlarını içerir. Bu talimatlara uyulmaması verilen her türlü garantiyi geçersiz kılar.

1.1 Elektrik akımı tehlikesi

Elektrik akımı nedeniyle hayati tehlike!

Akım taşıyan hatlara veya bileşenlere temas ciddi yaralanmalara ve hatta ölüme yol açabilir!

Elektrik çarpmalarını önlemek için aşağıdaki güvenlik önlemlerini dikkate alın:

- Elektrik kablosu veya cihazın kendisi hasar görmüşse ürünü kullanmayın. Yetkili servisle iletişime geçin.
- Kahve makinesinin gövdesini açmayın. Gerilim ileten bağlantılara dokunulması ve/veya elektriksel ve mekanik konfigürasyonun değiştirilmesi durumunda elektrik çarpması riski vardır.
- Kahve çekirdeği kabını temizlemeden önce, cihazın fişini prizden çekin. Kahve değirmeninin dönmesinden kaynaklanan tehlike!

1.2 Yanma veya haşlanma tehlikesi

Kahve makinesinin parçaları çalışma sırasında çok sıcak olabilir! Dökülen içecekler ve çıkan buhar çok sıcaktır!

Kendinizin ve/veya başkalarının yanmasını/yaralanmasını önlemek için aşağıdaki güvenlik önlemlerine uyun:

- İki kahve ağzı üzerinde bulunan metal kovanlara dokunmayın.
- Cildin makineden çıkan buharla veya sıcak durulama, temizleme veya kireç çözme suyuyla doğrudan temasından kaçının.

1.3 Temel güvenlik önlemleri

Kahve makinesinin güvenli bir şekilde kullanılmasını sağlamak için aşağıdaki güvenlik önlemlerine uyun:

- Ambalaj malzemesi ile asla oynamayın. Boğulma riski vardır. Tüm ambalaj malzemelerini çocuklardan uzak tutun.

1 Önemli güvenlik ve çevre talimatları

- Kahve makinesini kullanmadan önce görünür hasar olup olmadığını gözle kontrol edin. Hasarlı kahve makinesini kullanmayın. Yetkili servisle iletişime geçin.
- Bağlantı kablosu hasar görürse, herhangi bir tehlikeyi önlemek adına yalnızca üretici tarafından önerilen bir servis temsilcisi tarafından değiştirilmelidir! Lütfen üretici veya müşteri hizmetleri ile iletişime geçin.
- Kahve makinesinin onarımı sadece yetkili bir uzman veya müşteri hizmetleri temsilcisi tarafından yapılmalıdır. Yetkisi olmayan kişiler tarafından yapılan onarımlar kullanıcı için önemli tehlikelere yol açabilir. Bu eylemler aynı zamanda garantiyi de geçersiz kılacaktır.
- Garanti süresi içinde kahve makinesindeki onarımlar sadece üretici tarafından yetkilendirilmiş servis merkezleri tarafından yapılabilir, aksi takdirde hasar durumunda garanti geçersiz olur.
- Arızalı parçalar sadece orijinal yedek parçalarla değiştirilebilir. Sadece orijinal yedek parçalar güvenlik gereksinimlerinin karşılanmasını garanti eder.
- Bu cihaz, gözetim altında oldukları veya cihazın güvenli bir şekilde kullanımına dair talimat verildikleri ve ilgili tehlikeleri anladıkları takdirde, 8 yaşında ve daha büyük çocuklar tarafından kullanılabilir. 8 yaşından daha büyük olmadıkları ve gözetim altında olmadıkları takdirde, cihazın temizlenmesi ve kullanıcı bakımı çocuklar tarafından yapılmamalıdır. Cihazı ve kablosunu 8 yaşından küçük çocukların erişemeyeceği yerlerde saklayın.
- Bu cihaz, gözetim altında oldukları, cihazın güvenli bir şekilde kullanımına dair talimat verildikleri ve muhtemel tehlikeleri anladıkları takdirde sınırlı fiziksel, duyuşsal ve zihinsel becerilere sahip veya deneyim ve bilgi eksikliği olan kişiler tarafından kullanılabilir.
- Çocuklar cihaz ile oynamamalıdır
- Temizlik ve kullanıcı bakımı, gözetim altında olmadıkları sürece çocuklar tarafından yapılamaz.

1 Önemli güvenlik ve çevre talimatları

- Bu cihaz, evlerde ve aşağıdaki alanlarda kullanılmak üzere tasarlanmıştır:
 - mağazalardaki, ofislerdeki ve diğer çalışma alanlarındaki kişisel mutfaklar,
 - çiftlikler,
 - otel, motel ve diğer konut tipi ortamlardaki müşteriler tarafından,
 - Oda ve kahvaltı tipi ortamlar.
- Kahve makinesini yağmur, don ve doğrudan güneş ışığı gibi etkenlerden koruyun. Kahve makinesini açık havada kullanmayın.
- Kahve makinesini, elektrik kablosunu veya elektrik fişini asla suya veya başka sıvılara batırmayın.
- Kahve makinesini veya aksesuarlarını bulaşık makinesinde temizlemeyin.
- Su haznesine su dışında herhangi bir sıvı dökmeyin veya içine gıda maddeleri koymayın.
- Su haznesini maksimum işaretin ötesinde doldurmayın.
- Atık kabı, damlama tepsisi ve fincan tepsisi takılı olmadan makineyi çalıştırmayın.
- Fişi prizden çıkarmak için kabloyu çekmeyin ve ıslak elle dokunmayın.
- Kahve makinesini elektrik kablosundan tutmayın.
- Cihazı ve kablosunu 8 yaş ve altındaki çocukların erişemeyeceği yerlerde saklayın.
- Cihaz sadece kahve hazırlamak için kullanılabilir.
- Çocuklar, cihazla oynamadıklarından emin olmak için gözetim altında tutulmalıdır.
- Her temizlikten önce ve cihaz kullanılmadığında cihazın fişini çekin.
- Cihazı, fişi her zaman erişilebilir olacak şekilde yerleştirin.
- Cihazı her zaman sabit, düz, temiz, kuru ve kaymayan bir yüzeyde kullanın.
- Cihaz entegre bir kahve makinesi değildir ve bir dolap içinde kullanılmak üzere tasarlanmamıştır. Kahve makinesi kullanımdayken bir kabin içinde bulunmamalıdır.

1 Önemli güvenlik ve çevre talimatları

- Güç kablosuna zarar gelmesini önlemek için güç kablosunu sıkmayın, bükmeyin ve keskin kenarlar ile temas ettirmeyin. Güç kablosunu sıcak yüzeylerden ve açık alevden uzak tutun.
 - Şebeke güç kaynağının, cihazın nominal değer plakasında verilen bilgilere uygun olduğundan emin olun.
 - Cihazı yalnızca topraklı bir prizde kullanın.
 - Cihazı uzatma kablosu ile kullanmayın.
 - Cihazın prizi takılıyken ıslak veya nemli ellerle cihaza veya fişine dokunmayın.
 - **DİKKAT:** Termal kesicinin yanlışlıkla sıfırlanmasından kaynaklanan bir tehlikeyi önlemek için, bu cihaz zamanlayıcı gibi harici bir anahtarlama cihazından beslenmemeli veya şebeke tarafından düzenli olarak açılıp kapatılan bir devreye bağlanmamalıdır.
- Uyarı: konektör üzerine dökülmesini önleyin
-Olası yaralanmaları önlemek için cihazı yanlış kullanmayın.
- Elektrik kablosu hasar görürse, tehlikeyi önlemek için üretici veya temsilcisi ya da benzer niteliklere sahip bir kişi tarafından değiştirilmelidir.
 - Temizlik: Sert, aşındırıcı temizleyiciler kullanmayın. 6.1 ila 6.4 arasındaki ayrıntılı temizlik talimatlarına bakın.
 - Isıtma elemanı yüzeyi, kullanımdan sonra artık ısıya maruz kalır.

1.4 Kullanım amacı

Beko tam otomatik kahve makinesi, personel mutfakları, mağazalar, ofisler ve benzeri alanlar gibi evlerde ve benzer uygulamalarda veya oda & kahvaltı, otel, motel ve diğer konaklama yerlerinde müşteriler tarafından kullanılmak üzere tasarlanmıştır. Bu kahve makinesi ticari kullanım için tasarlanmamıştır. Cihaz sadece kahve hazırlamak, süt ve su ısıtmak için tasarlanmıştır. Yukarıda belirtilenler dışındaki her türlü kullanım uygunsuz kullanım olarak kabul edilir.

1 Önemli güvenlik ve çevre talimatları

Yanlış kullanım durumunda tehlike!

Kahve makinesi amacına uygun kullanılmazsa, bir tehlike kaynağı haline gelebilir.



- Bu nedenle kahve makinesi sadece amacına uygun olarak kullanılmalıdır.
- Bu kullanım kılavuzunda açıklanan prosedürleri uygulayın.

Kahve makinesinin kullanım amacı dışında kullanılmasından kaynaklanan hasar veya yaralanmalar için herhangi bir talep kabul edilmeyecektir.

Risk yalnızca makine sahibi tarafından üstlenilmiş olmalıdır.

1.5 Sorumluluk sınırlaması

Bu kullanım kılavuzunda yer alan kahve makinesinin kurulumu, işletimi ve bakımı ile ilgili tüm teknik bilgiler, veriler ve notlar baskı tarihindeki güncel teknik duruma uygundur ve mümkün olan en iyi deneyim ve bilgi düzeyine dayanmaktadır.

Bu kullanım kılavuzundaki bilgilerden, resimlerden ve açıklamalardan hiçbir iddia/talep anlamı çıkarılamaz.

Üretici, kullanım kılavuzuna uyulmamasından, ürünün kullanım amacı dışında kullanılmasından, profesyonel olmayan onarımlardan, yetkisiz değişikliklerden veya onaylanmamış yedek parçaların kullanılmasından kaynaklanan hasar veya yaralanmalar için sorumluluk kabul etmez.

1 Önemli güvenlik ve çevre talimatları

1.6 AEEE Yönetmeliğine Uyum ve Atık Ürünün Elden Çıkarılması



T.C. Çevre, Şehircilik ve İklim Değişikliği Bakanlığı tarafından yayımlanan Atık Elektrikli ve Elektronik Eşyaların Yönetimi Hakkında Yönetmelik'e uygundur. Bu ürün, geri dönüşümlü ve tekrar kullanılabilir nitelikteki yüksek kaliteli parça ve malzemelerden üretilmiştir. Bu nedenle, ürünü, hizmet ömrünün sonunda evsel veya diğer atıklarla birlikte atmayın. Elektrikli ve elektronik cihazların geri dönüşümü için bir toplama noktasına götürün. Bu toplama noktalarını bölgenizdeki yerel yönetime sorun. Kullanılmış ürünleri geri kazanıma vererek çevrenin ve doğal kaynakların korunmasına yardımcı olun.

1.7 Ambalaj bilgileri



Ürünün ambalaj malzemeleri Ulusal Çevre Düzenlemelerimize uygun şekilde geri dönüştürülebilir malzemelerden üretilmiştir. Ambalaj malzemelerini evsel veya diğer atıklarla birlikte bertaraf etmeyin. Bunları yerel yetkililer tarafından belirlenen ambalaj malzemesi toplama noktalarına teslim edin.

1.8 Enerji tasarrufu için yapılması gerekenler

Kullanımdan sonra cihazı kapatın ve fişini prizden çıkarın.

1.9 Kimyasal Mevzuat Bilgisi

Bu ürün 32055 sayılı ve 26 Aralık 2022 tarihli Elektrikli ve Elektronik Eşyalarda Bazı Zararlı Maddelerin Kullanımının Kısıtlanmasına İlişkin Yönetmelik'e uygundur.

2 Tam Otomatik Espresso Makineniz

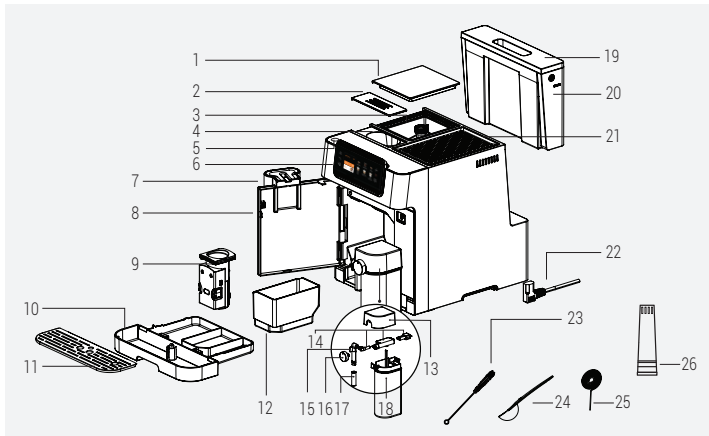

- | | |
|----------------------------------|----------------------------------|
| 1. Kahve Çekirdeği Kapağı | 14. Süt Kabı Montaj Parçaları |
| 2. Öğütülmüş Kahve Oluğu Kapağı | 15. Süt Kabı Ağızlığı İç Parçası |
| 3. Kahve Çekirdeği Kabi | 16. Süt Köpüğü Ayar Düğmesi |
| 4. Öğütülmüş Kahve Kanalı | 17. Süt Kabı Ağızlığı |
| 5. Açma/Kapama Düğmesi | 18. Süt Kabı |
| 6. Dijital Kontrol Paneli | 19. Su Haznesi Kapağı |
| 7. Ayarlanabilir Kahve Ağızlığı | 20. Su Haznesi |
| 8. Ön Kapak | 21. Bardak Tutucu |
| 9. Demleme Ünitesi | 22. Güç Kablosu |
| 10. Damlama Tepsisi | 23. Temizleme Fırçası |
| 11. Fincan Tepsisi | 24. Öğütülmüş Kahve Kaşığı |
| 12. Öğütülmüş Kahve (Artık) Kabi | 25. Temizleme İğnesi |
| 13. Süt Kabı Kapağı | 26. Su filtresi |

2 Tam Otomatik Espresso Makineniz

Kontrol Paneli



1		Profil bölümü
2		Önceki ekrana geri dönmek için kullanılır
3		Eco moda geçiş için kullanılır
4		Favoriler bölümü
5		Daha Fazla İçecek bölümü
6		Hızlı erişim için popüler içecekler
7		Ekstra sıvı ekleme bölümü
8		Genel Hata
9		Temizlik bölümü
10		Ayarlar

2 Tam Otomatik Espresso Makineniz

Teknik veriler

Güç kaynağı:

220-240 V~, 50-60 Hz

Güç: 1350 W

Teknik ve tasarım değişiklikleri yapma hakkımız saklıdır.

Ürün üzerinde ve basılı broşürlerde beyan edilen tüm değerler ilgili standartlara uygun olarak laboratuvar ölçümleri ile tespit edilmiştir. Bu değerler kullanıma ve çevre koşullarına bağlı olarak değişiklik gösterebilir.

CE Uygunluk beyanı

Arçelik A.Ş. olarak bu ürün ve/veya ürünlerin 2014/53/AB Direktifine uygun olduğunu beyan ederiz. AB uygunluk beyanının tam metni aşağıdaki internet adresinde mevcuttur. arcelik.com.tr

Ürün boyutları:

27,5 cm (Genişlik) x 35,9 cm (Yükseklik) x 41,2 cm (Derinlik)

Ağırlık: 9,68±0,5 kg

Kablo uzunluğu: 95±5 cm

Öğütülmüş Kahve Ağırlığı (Çekirdek Modu)

Yumuşak: 7+-2g

Standart: 9±2g

Yoğun: 11±2g

Damlama tepsisi kapasitesi: 0,5 L'ye kadar

Öğütülmüş Kahve (artık) Kabının Kapasitesi:
10 fincana kadar

Süt Kabı Kapasitesi: 0,6L'ye kadar

Su haznesi kapasitesi: 2.0±5%L

Kahve Çekirdeği Kabının Kapasitesi: 250±5%g

Makine ön ısıtma süresi: <50s

2.4G WiFi frekans aralığı: 2412-2472 MHz

Desteklenen Bağlantılar: WLAN IEEE 802.11 b/g/n wireless

2.4G WiFi maksimum RF çıkış gücü: 20 dBm

RF maruz kalma bilgileri 2.4G Wi-Fi maximum

2 Tam Otomatik Espresso Makinanız

İçecek Miktarı Tablosu

İçecek	Varsayılan Kahve Miktarı	Programlanabilir Miktar	Varsayılan Süt Miktarı	Programlanabilir Süt Miktarı
Espresso	30 ml	25 - 45 ml	G.D.	G.D.
Doppio	30 ml + 30 ml	50 - 90 ml	G.D.	G.D.
Ristretto	20 ml	10 - 30 ml	G.D.	G.D.
Lungo	60 ml	50 - 90 ml	G.D.	G.D.
Americano	140 ml	80 - 160 ml	G.D.	G.D.
Espresso Macchiato	30 ml	25 - 45 ml	10 ml	10 - 50 ml
Flat White	60 ml	50 - 90 ml	60 ml	40 - 80 ml
Cortado	60 ml	50 - 90 ml	60 ml	40 - 80 ml
Caffe Latte	60 ml	50 - 90 ml	190 ml	160 - 200 ml
Ristretto Bianco	40 ml	20 - 60 ml	110 ml	90 - 130 ml
Cappuccino	30 ml	25 - 45 ml	150 ml	130 - 170 ml
Latte Macchiato	30 ml	25 - 45 ml	220 ml	200 - 240 ml
Seyahat Bardağı	280 ml	200 - 320 ml	G.D.	G.D.
Buzlu Americano	30 ml + K.G.	25 - 45 ml	G.D.	G.D.
Buzlu Latte	30 ml	25 - 45 ml	K.G.	K.G.
Soğuk Demleme	160 ml	x1 VEYA x2	G.D.	G.D.

*G.D. Geçerli Değil

*K.G. Kullanıcı Girişi

3 Hazırlık - Kurulum

3.1 Kurulum

i

- Tüm koruyucu filmleri, etiketleri ve diğer ambalaj malzemelerini makineden çıkarın.
- Öğütücüde kahve kalıntılarının olduğunu fark ederseniz bunlar, cihazı satmadan önce yapılan testlerin sonuçlarıdır.
- Cihazı ilk kez kullanacağınız zaman suyla veya sütle temas eden tüm parçaları (süt karafı, damlama tepsisi ve su haznesi gibi) sıcak suyla yıkamanız önemlidir. Süt karaflarını temizlemek için önerdiğimiz yöntem, bulaşık makinesinde yıkamanızdır.

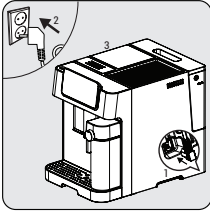

Cihazı elektrik prizine takın.
İstediğiniz dilin bayrağına basın ve "Done" (Bitti) seçimini yaparak seçimi onaylayın.

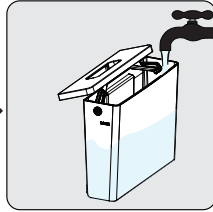

Su haznesini çıkarın ve MAX (MAKS) çizgisine kadar taze su doldurup hazneyi geri koyun.

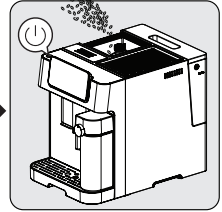

Çeridek kabını doldurun.
Makineyi açmak için açma/kapama düğmesine basın.

i

Su haznesinden su taşmasını önlemek için, başka bir kaptan doğrudan cihaza su eklemeyin.

3 Hazırlık - Kurulum



- Su haznesini asla ılık veya sıcak su, köpüklü su veya su haznesine ve makineye zarar verebilecek başka bir sıvı ile doldurmayın.
- **Water Empty** (Su Yok) penceresi görüldüğünde, su haznesi düşük su seviyesindedir ve doldurulması gerekir.

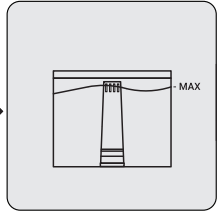
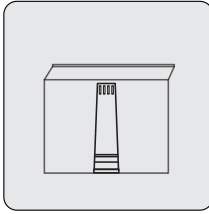
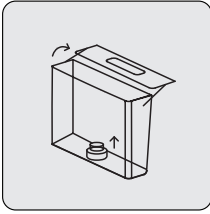

Su filtresini kullanmak için lütfen su haznesi üzerinde bulunan filtreyi çıkartıp yerine su filtresini şekilde gösterildiği gibi takınız.

4 Kullanım

4.1 Öğütme Ayarı

Çekirdek kabı üzerindeki ayar düğmesini çevirerek öğütme kabalığını ayarlayabilirsiniz:

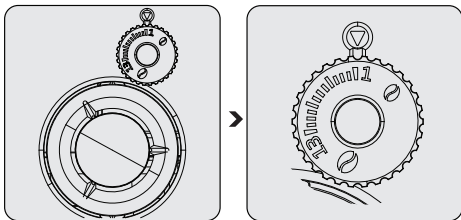

Öğütücü çalışmıyorken asla öğütme ayarını yapmayın. Öğütücüye zarar verebilir.



Ayar düğmesindeki çizgiler öğütmenin kabalığını gösterir. Daha büyük sayı daha iri öğütme seviyesi anlamına gelir.

4.2 Kahve çekirdeği kaplarının doldurulması



- **Bean Container Empty** (Kahve Kabı Boş) ekranı görüldüğünde cihazın kahve çekirdekleriyle doldurulması gerekir.
- Çekirdekleri orijinal vakum paketinde saklamak daha uzun süreli tazelik sağlamak için daha iyidir. Daha iyi sonuçlar için kahve çekirdeği kabını saklama amacıyla kullanmayın.

4 Kullanım

4.3 Önceden öğütülmüş kahve kabının kullanımı

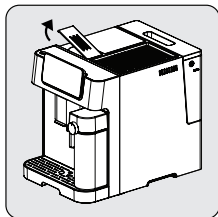

Önceden öğütülmüş kahve kanalının kapağını çıkarın.

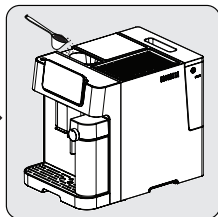

Önceden öğütülmüş kahveyi yavaşça önceden öğütülmüş kahve kanalına koyun.

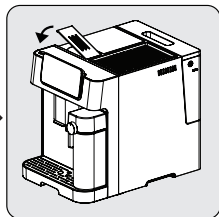

Oluk kapağını tekrar takın.



Önceden öğütülmüş kahve oluğu bir saklama ünitesi değildir, tek seferlik kullanım sunar (maksimum 13g). Önerilen öğütülmüş kahve miktarı için ölçü kaşığı aksesuarı kullanılabilir.



- Toz kahveye geçmek için, içecek ayarlarında ilgili sekmenin aşağı çekilerek toz kahve seçilmelidir.
- Aromayı korumak için espresso telvenizi hava geçirmez bir kaptaki ve serin, kuru bir yerde saklayın. Kahve telvesi uzun süre saklanmamalıdır, aksi takdirde aromasını kaybeder.
- Espresso seviyesinde öğütülmüş kahve kullanılmalıdır.

4 Kullanım

4.4 Bardak Tutucusunun Kullanımı

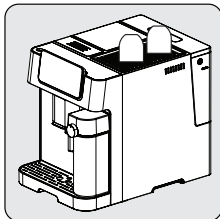

İç yüzeyin sıcak ve temiz kalmasını sağlamak için fincanlar baş aşağı yerleştirilmelidir (Bu fonksiyon makinenin iç ısısını kullanır ve cihazın arka arkaya kullanımında çalışır).

4 Kullanım

4.5 Kahvenizin Hazırlanması

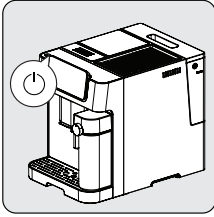

Açma/kapama düğmesine basarak cihazı açın. Cihaz açılır, ön ısıtmaya ve otomatik temizlemeye başlar. Tüm simgelerin yandığı bekleme modunda kullanıma hazırdır.

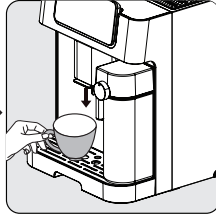

Kahve musluğunun altına bir fincan yerleştirin ve musluğun yüksekliğini fincana göre ayarlayın.

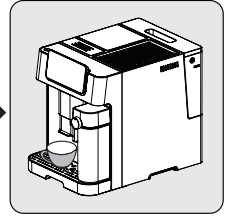

Düğmeye basarak kahvenizi seçin ve fincan ışığı yanarak cihazın bir fincan kahve hazırladığını gösterir. Cihaz boşa döndüğünde kahve servise hazırdır.

4 Kullanım

4.5.1 Sütlü Kahve Hazırlama

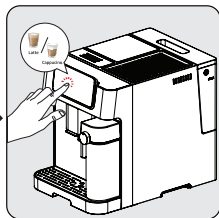
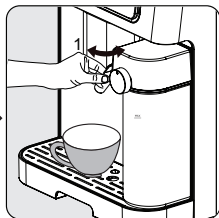
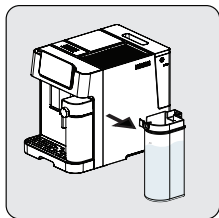

Süt kabını bir elinizle tutun. Süt kabının kapağını çıkarın. Süt kabına süt ekleyin. Süt miktarı maksimum seviyeyi geçmemelidir. Süt için önerilen sıcaklık 4-8 °C'dir (~ 40-46 °F). Süt kabının kapağını kapatın.

Süt kabını cihaza takın, duyulur şekilde yerine oturtmalıdır. Süt kabının doğru oturduğundan emin olun. Süt kabı başlığının fincan üzerindeki açısını ayarlayın. Süt köpüğü ayar düğmesi yardımıyla süt köpüğü yoğunluğunu tercihlerinize göre ayarlayın.

Ekrandan istediğiniz kahve türünü seçin ve fincan ışığı yanarak cihazın bir fincan kahve hazırladığını gösterir. Cihaz boşa döndüğünde kahve servise hazırdır.

i

- Espressonuzun optimum sıcaklıkta olmasını sağlamak için fincanlarınızı önceden ısıtmanızı öneririz.
- Kullandığınız kahvenin yanı sıra, klor, koku ve diğer yabancı maddelerden arındırılmış taze, soğuk su kullanmak da mükemmel bir espressoya katkıda bulunur.

i

Bu makine, kullanıcının istediği köpüğü elde etmesi için düğmenin Maks'tan Min'e çevrilerek köpük oranını ayarlamasına olanak tanır. Önerilen ayarı ekrandaki (i) düğmesine basarak görüntüleyebilirsiniz.

4 Kullanım

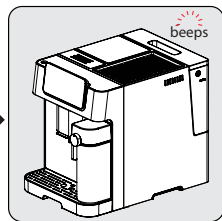
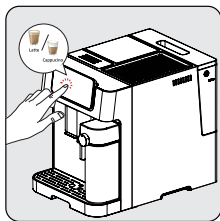

Tercih edilen kahvenin düğmesine basın. Ardından bir bip sesi duyulacaktır. Seçilen içeceğin düğmesi yanıp sönmeye başlayacak ve demleme başlayacaktır.

Süt köpüğü bardağa girerken pompa aralıklı olarak çalışır. Süt köpüğü hazır olduğunda, makine otomatik olarak kahveyi pişirmeye başlar.

Makine bir kez bip sesi çıkardığında içecek hazırdır - tadını çıkarın!
- Makine bekleme durumuna geri döner.



Süt kabının her zaman doğru yerleştirildiğinden emin olun. Doğru takılmazsa sütlü içecekler alınamaz. Bu, 3 bip sesi ile bir sesli uyarı ile bildirilir.



Süt kabının çıkarılmasının, sade kahve ön ayarları üzerinde bir etkisi yoktur ve bu ayarlar yine de kullanılabilir.

4 Kullanım

4.6 İptal etme

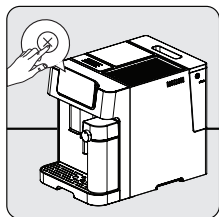

İptal etmek için (X) tuşuna basın.



Açma/kapama düğmesine 2 kez basıldığında cihaz kapanmaya zorlanır.

5 Temizlik

5.1 Cihazın temizlenmesi

1. Elektrik kablosunu elektrik prizinden çıkarın.
2. Damlama tepsisi ve kahve artığı kabı içindeki tüm suyu/kahve artıklarını dökün.
3. Cihaz üzerindeki sıvı lekelerini temizlemek için nemli bir bez veya çizici olmayan bir temizlik maddesi kullanın.



Cihazı temizlemek için asla kutuya dahil olmayan aşındırıcı, sirke veya kireç çözücü maddeler kullanmayın.

Cihazın zamanında temizlenmesi ve bakımının yapılması, ömrünün uzatılması açısından son derece önemlidir.

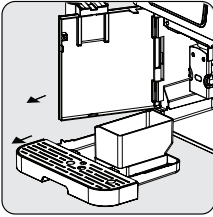

Ön kapağı açın. Damlama tepsisini ve kahve artığı kabını çıkarın.

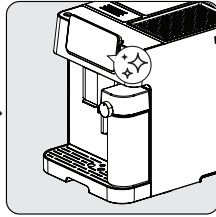

Ekrandan "Süt Kabı Temizleme" işlevini başlatmak için "✦✦" simgesine basın ve çıkan yazıya tıklayın.

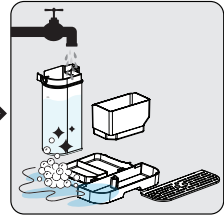

Kahve artığı kabını, damlama tepsisini boşaltın. Kahve artığı kabını, damlama tepsisini ve süt fincanını ılık akan suyla yıkayın ve temizlemek için herhangi bir parçada gerekirse iğne veya fırçanın tellerini kullanın. Daha sonra kurulayın.

5 Temizlik



Ekranda "☒" sembolü görüldüğünde lütfen ekrandaki talimatları uygulayın. Her 10 kahve demlemesinden sonra bu hata ekranda görünür.

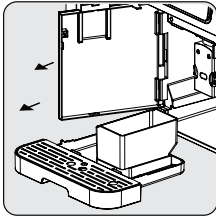

Ayarlanabilir kahve ağzını tutun ve ön kapağı açmak için yavaşça geri çekin.

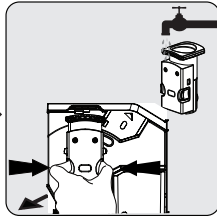

Demleme ünitesini çıkarın. Su ile yıkayınız ve sonrasında kurulaştırınız.

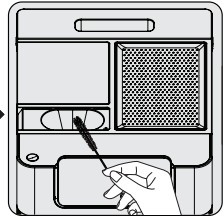

Kahve çıkış hattını fırça ile temizleyin.

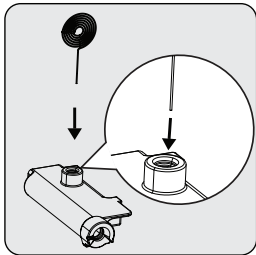

Süt köpürtücü girişinin içini temizlemek için temizleme iğnesini (18) kullanın.

5 Temizlik



- Damlama tepsisi, turuncu renkteki gösterge yükseldiğinde (göründüğünde) boşaltılmalıdır.
- Toz kahve hunisi her kullanımdan sonra temizleme fırçası ile temizlenmelidir.

5.2 Temizleme İşlevleri



"" seçeneğine bastığınızda 5 farklı temizleme işlevine kolayca erişebilirsiniz: Otomatik Temizleme, Durulama, Kireç Çözme, Süt Kabı Temizleme, Su Boşaltma işlevlerinin hepsi ekranınızda görünür.

5.2.1 Otomatik Temizleme İşlevi



Cihazınız her demleme işleminden önce ve sonra kendini otomatik olarak temizler. Otomatik temizleme işlevini devre dışı bırakmak için ekrandaki "0" simgesine geçin.

5 Temizlik



Sağlıklı kullanım için otomatik temizleme modunu aktif olarak kullanmanızı tavsiye ederiz.

Otomatik temizlemeyi bir kereliğine iptal etmek için;

Bu işlevi atlamak için makine açılırken veya kapanırken açma/kapama düğmesine basın.

5.2.2 Durulama İşlevi



Bu işlev, su ile hızlı temizleme içindir. Ekrandaki adımları uygulayın.



- Kahve başlığından çıkan su sıcaktır ve altındaki damlama tepsisinde toplanır. Etrafa sıçradığı için temastan kaçınınız.
- Cihaz uzun süre kullanılmamışsa, bu fonksiyonun kullanılması önerilir.

5 Temizlik



Bu fonksiyonun kahve hazırlamadan önce kullanılması da kahvenin daha sıcak olmasını sağlayacaktır.

5.2.3 Kireç Çözme İşlevi

Kireç Giderme Sıfırla

Adım 1

Su haznesinin içine 1 paket kireç giderici toz ekleyin, kireç giderme simgesine kadar su doldurun. Ağzılığın altına bir fincan yerleştirin ve başlat düğmesine basın.

Başlat

Kireç Giderme Adımı 1 ✕

Çalışıyor

Kireç Giderme ✕

Adım 2

Kireç giderilene kadar temiz su eklemeye simgesine tıklayın ve başlat düğmesine basın.

Devam

Kireç Giderme Adımı 2 ✕

Çalışıyor

Kireç Giderme 🏠

Kireç Giderme Tamamlandı

Kapatın



Cihazın en iyi durumda olmasını sağlamak için kireç çözme işleminin yapılması önerilir. Ekrandaki adımları uygulayın.

5 Temizlik



- Önceden tanımlanmış pişirme döngüsünden sonra kireç çözme gereklidir.
- Bu cihazın kendi kendini temizlemesi için sirke veya diğer temizlik maddelerini kullanmayın. Diğer temizlik maddeleri cihaza zarar verebilir.
- Cildinizi/vücudunuzu sıcak sudan uzak tutun.



Kireç çözme uyarı durumunun sıfırlanması, cihazın en iyi durumda tutulması için önerilmez.

5.2.4 Süt Kabı Temizleme

Süt Kabı Temizleme

Bu işlev, süt kabını temizlemek içindir.

Süt kabını boşaltın ve başlat'a basın.

Başlat

Süt Kabı Temizleme

Çalışıyor

Süt Kabı Temizleme

Süt Kabı Temizleme

Tamamlandı

Süt kabını çıkarın ve parçaları temiz su altında temizleyin

Kapatın



Bu işlev, süt kabını temizlemek içindir. Ekrandaki adımları uygulayın.



Sütle ilgili her işlemten sonra bu işlev kullanılmalıdır.

5 Temizlik

5.2.5 Su Boşaltma

Suyu Boşaltma

Adım 1

Bu işlem, cihazın içindeki tüm suyu çıkarmak içindir.

Ağızlığın altına bir fincan yerleştirin ve başlat düğmesine basın.

Başlat

Suyu Boşaltma

Adım 2

Su haznesini çıkarın.

Su haznesi çıkarıldıktan sonra işlem otomatik olarak başlayacaktır.

Suyu Boşaltma



Çalışıyor

Suyu Boşaltma

Suyu Boşaltma
Tamamlandı

Kapatın



Bu işlem, cihazın içindeki tüm suyu çıkarmak içindir. Ekrandaki adımları uygulayın.



Boş sistem fonksiyonu kullanıldıktan sonra cihaz ilk kez tekrar kullanıldığında; ağızdan su gelene kadar süt düğmesine basın.

6 Kontrol Paneli Ayarı

6.1 Profil İşlevi

6.1.1 Profil Seçimi

Ayrı ayrı her profil için içecek ayarlarını ve favorileri bu işlevi kullanarak kaydedebilirsiniz. (Turuncu-Mor-Mavi-Yeşil ve Misafir)



Cihaz ilk kullanımda misafir profilinde açılacaktır.



Profil adları mobil uygulamadan ayarlanabilir. Ayrıntılı bilgi için APP UM'yi inceleyin.

6.1.2 Profil Ayarları

Cihaz, seçilen son profili hatırlayacak ve bir sonraki açılışta bunu seçecektir. (misafir dahil)

Her profilin rengi farklıdır.



İçecek ayarlarını veya profil ayarlarını sıfırlamak için "Reset" (Sıfırla) seçeneğine basın.

6.2 Mod Seçimi

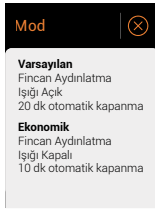
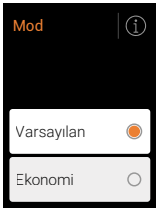

6 Kontrol Paneli Ayarı



Ekonomi Modu seçildiğinde Mod seçim LED'i  yeşil renkte yanar.

Ekonomi Modu seçildiğinde otomatik kapanma süresi 10 dakika olarak güncellenir. Aydınlatma ışığı devre dışı kalır.

6.3 İçecek Ayarları

6.3.1 Favori Ekleme ve Favori Çıkarma

Bir içeceği favori olarak eklemek için "♥" simgesine basın.

Bir içeceği favorilerinizden çıkarmak için "♥" simgesine basın.



En fazla dört içeceği favori olarak ekleyebilirsiniz.

6.3.2 İçecek Özelleştirme

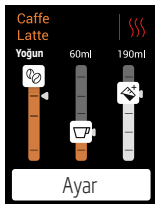

Bir içeceği özelleştirmek için (Kahve sertliği, demleme sıcaklığı, su ve süt miktarı gibi) "⚙️" simgesine basın.

6 Kontrol Paneli Ayarı

6.3.3 Ekstra Ekleme

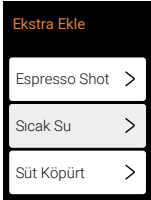

"☰+" simgesine basın.

Espresso Shot

İçeceğinize standart espresso shot eklemek için ekrandan "Espresso Shot" seçeneğine basın. Ekrandaki adımları uygulayın.

Su Dağıtım

Sıcak su dağıtmak için ekranda "Hot Water" (Sıcak Su) seçeneğine basın.

Süt Köpürtme

Süt eklemek için ekranda "Milk Froth" (Süt Köpürtme) seçeneğine basın. Bu işlemden sonra süt kabını temizlemenizi öneriyoruz.



Bkz. Bölüm 5.6 Süt Kabı Temizleme.

7 Kullanıcı Ayarları

Dil

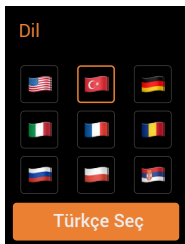

Dili deęiřtirmek için Ayarlar > Dil'e gidin ve ilgili dilin bayraęını sein.

Ses

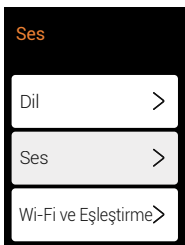

7 Kullanıcı Ayarları

Wi-Fi ve Eşleştirme

WIFI ve Eşleştirme



Home Direct uygulamasını
indirin ve eşleştirmeyi
ayarlamaya başlayın

Başlat

HomeDirect'i indirmek için QR kodunu tarayın ve gerekli adımları takip edin. (Lütfen uygulama kılavuzuna bakın.)

Otomatik Kapanma

Otomatik Kapanma Zamanlayıcısı 1/2

10 Dakika	<input type="radio"/>
20 Dakika	<input checked="" type="radio"/>
30 Dakika	<input type="radio"/>

Otomatik Kapanma Zamanlayıcısı 2/2

1 Saat	<input type="radio"/>
2 Saat	<input type="radio"/>
3 Saat	<input type="radio"/>

İstediğiniz zaman aralığını seçin (10, 20, 30 dakika, 1, 2 veya 3 saat).

7 Kullanıcı Ayarları

Su Sertliği

"i" simgesine basarak adımları takip edin.

Adım 1

Ölçüm şeridini, cihazda kullanılması planlanan bir fincan suya daldırın.



Adım 2

Rengin değişmesini bekleyin



Adım 3

Renk değiştiren karelerin sayısı suyun sertliğini gösterecektir.



Su Filtresi Tak

Ekranda "Su Filtresi Tak"a basın ve adımları takip edin.

Adım 1

Su filtresini paketinden çıkarıp hafifçe sallayın.



Adım 2

Su filtresini temiz su dolu bir fincana baş aşağı daldırın.



Adım 3

Kabarcık çıkmayınca kadar 10 dakika bekleyin.



7 Kullanıcı Ayarları

Adım 4

Su tankını çıkarın, ardından mekanik filtreyi yukarı çekerek çıkarın.



Adım 5

Ardından su filtresi kartuşunu alt sokete kadar ileri hareket edemeyecek şekilde yerleştirin ve itin.



Adım 6

Su tankını MAKS seviyesine kadar temiz suyla doldurun Su tankını cihaza geri yerleştirin.

Durulamayı başlatmak için ilerle düğmesine basın.



İlerle

Ön Demleme Ayarı

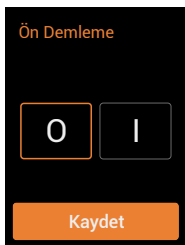

Ön demleme fonksiyonu, tam çekmeden önce demleme ünitesinin içindeki kahveyi az miktarda su ile nemlendirir. Bu, kahve telvesini genişleterek demleyicide daha fazla basınç oluşturur, bu da tüm yağları çıkarmaya ve çekirdeklerin tam lezzetini ortaya çıkarmaya yardımcı olur.

Ürün Sayacı

"CaffeExperto V3"te Ürün Sayacı özelliği bulunur. Makineyi aldığınızdan beri kaç kez kahve demlediğinizi takip eder. Bu da kullanım sıklığını görmeye yardımcı olur.

7 Kullanıcı Ayarları

Yazılım Güncellemesi

Bu ürün, potansiyel yeni eklemeler için uzaktan yazılım güncelleme işlevine sahiptir. Yeni yazılım sürümlerini her zaman ayarlar menüsünden arayabilirsiniz. İlgili bölümde güncellemeleri kontrol edin, mevcutsa, "güncelleme" bölümüne yönlendirilirsiniz.

i Lütfen "HomeDirect, Ses Kontrol ve Yazılım Güncellemesi" kılavuzunda bulunan adımları takip edin.

i Güncelleme sırasında telefonunuzun cihaza bağlı olduğuna ve stabil bir bağlantınız olduğundan emin olun. Cihazı güncelleme işlemi devam ederken kapatmayın.



8 Sorun giderme

Sorun	Neden	Çözüm
Cihaz çalışmıyor.	Cihaz şebekeye bağlı değil.	Fişi takın ve düğmeye basın. Kabloyu ve fişi kontrol edin.
Paneldeki bir fonksiyon tuşuna birkaç kez basıldığında yanıt alınamıyor veya gecikmeli yanıt alınıyor.	Cihaz elektromanyetik müdahale altında. Panel kirlidir.	Cihazı fişten çıkarınız. Birkaç dakika sonra yeniden başlatın Paneli verilen bezle temizleyin.
Kahve yeterince sıcak değil.	Fincanlar önceden ısıtılmamış. Demleme ünitesi çok soğuk.	Fincanınızı fincan ısıtıcısının üzerine aşağı bakacak şekilde yerleştirin veya fincanı sıcak suyla durulayın. Su haznesindeki suyun çok soğuk olmadığından emin olun.
Kahve musluğundan kahve çıkmıyor.	Boş sistem fonksiyonu daha önce kullanılmış olabilir. Kahve musluğu temizlenmemiş ve kahve kalıntıları tarafından tıkanmış olabilir.	Çıkış ağzından su gelene kadar temizleme düğmesine basın. Kahve ağızını temizleyin.
İlk fincan kahvenin kalitesi düşük.	Öğütücünün ilk çalıştırılmasında demleme ünitesine yeterli miktarda kahve konmuyor.	Kahveyi atınız. Sonraki fincanlar daha iyi olacaktır.
Su haznesi çıkarılmış/su haznesindeki su seviyesi çok düşük ancak "D" uyarısı yok.	Su haznesi konektörünün yakınındaki alan ıslak olabilir.	Su haznesi konektörünün etrafındaki suyu silin.

8 Sorun giderme

Sorun	Neden	Çözüm
Dahili damlama tepsisi çok fazla su ile dolmuş.	Öğütülmüş kahve çok ince, bu da suyun dışarı çıkmasını engelliyor.	Öğütme işlemi için kahve inceliğini daha büyük tanelere ayarlayın.
Kahve çok yavaş veya her seferinde damla damla veriliyor.	Kahve telvesi çok ince, bu da suyun dışarı çıkmasını engelliyor.	Öğütme işlemi için kahve inceliğini daha büyük tanelere ayarlayın.
Gösterge, yeterli kahve çekirdeği olmadığını bildirmek için yanıp sönmüyor, ancak kabın içinde bol miktarda var.	Dahili kahve telvesi çıkışı tıkalı.	Kahve telvesi çıkışını temizlemek için açıklanan adımları izleyin.
Demleyici veya kahve telvesi tepsisi çıkarılmıyor.	Cihaz kendi kendini temizleme işlemini tamamlamadı ve kapandı.	Lütfen makineyi tekrar açın ve otomatik temizleme işlemini bitirmesini bekleyin.
Cihaz açıldığında veya kapatıldığında artık durulama döngüsünü gerçekleştiriyor.	Cihazın bakımı sırasında yanlış kullanım buna neden olabilir.	1. Cihaz boştayken ön kapağı açın. 2. Açma/kapama düğmesini 2 bip sesi duyana kadar basılı tutun. 3. Ön kapağı kapatın.
Dokunmatik düğmeler hassas değildir.	Dokunmatik düğmeye cihazın ön tarafından basılmıyor.	Cihazın ön tarafından dokunmatik düğmenin sembolünün alt kısmına basın.

9 Açılır Pencere

 <p>Hata (X)</p> <p>Su Tankı Boş</p> <p>Su haznesini doldurun.</p>	<p>Hazneyi doldurmadan önce haznenin tam olarak oturduğundan emin olun. Teyit ettikten sonra hazneyi doldurun.</p>	 <p>Uyarı (X)</p> <p>Kireç Giderin</p> <p>Cihazın kirecinin giderilmesi önerilir.</p>	<p>Kireç çözme programı önerilir. Ekrandaki talimatları takip edin. Bu pencerenin yok sayılması, cihazın sağlığını tehlikeye atabilir.</p>
 <p>Hata (X)</p> <p>Kahve Yok</p> <p>Çekirdek kabını doldurun veya öğütülmüş kahve seçeneğini kullanın.</p>	<p>Ekrandan doğru kahve türünü (çekirdek veya öğütülmüş) seçin ve daha sonra tercihinize göre kabı veya oluğu doldurun.</p>	 <p>Hata</p> <p>Genel Hata</p> <p>Ön kapak açık.</p>	<p>Ön kapak açık. İyi-ce kapatıldığından emin olun.</p>
 <p>Hata</p> <p>Atık Haznesi Dolu</p> <p>Kahve atık haznesini boşaltın.</p>	<p>Birkaç fincan tükettikten sonra bir açılır pencerede bildirim gösterilir. Lütfen kahve artığı kabını boşaltın.</p>	 <p>Hata</p> <p>Genel Hata</p> <p>Demleme ünitesi yanlış yerleştirilmiş. Bileşenleri yerine yerleştirin.</p>	<p>Demleme ünitesi yanlış yerleştirilmiş. Demleme ünitesini yerine tekrar yerleştirin.</p>
 <p>Hata (X)</p> <p>Süt Kabı Eksik</p> <p>Süt kabını yerine yerleştirin.</p>	<p>Hazırlık sırasında süt kabının olmaması, açılır pencereyi gösterir. Süt kabını yerine takın.</p>	 <p>Uyarı (X)</p> <p>Su Tankı Yanlış Yerleştirildi</p> <p>Su tankının doğru şekilde yerleştirildiğinden emin olun.</p>	<p>Su tankının doğru şekilde yerleştirildiğinden emin olun.</p>

Müşteri Memnuniyeti Politikası

- Müşterilerimizin istek ve önerilerini her kanaldan karşılamaktan mutluluk duyuyoruz.

Kanallarımız:

* **Çağrı Merkezimiz:** 0850 210 0 888
(Sabit telefonlardan veya cep telefonlarından alan kodu çevirmeden arayın*)

* **Diğer Numaramız:** 0216 585 8 888

- Çağrı Merkezimiz haftanın 7 günü 24 saat hizmet vermektedir.

- Çağrı Merkezimiz ile yaptığınız görüşmeler iletişim hizmeti aldığınız operatör firma tarafından sizin için tanımlanan tarifeye göre ücretlendirilir.

- Sabit veya cep telefonlarınızdan alan kodu tuşlamadan çağrı merkezi numaramızı arayarak ürününüz ile ilgili arzu ettiğiniz hizmeti talep edebilirsiniz.

* **Whatsapp Numaramız:** 0544 444 0 888

* **Faks Numaramız:** 0216-423-2353

* **Web Adresimiz:**

- www.beko.com.tr

* **e-posta Adresimiz:**

- musterihizmetleri@beko.com

* **Sosyal Medya Hesaplarımız:**

- <https://www.instagram.com/bekoturkiye/>

- https://twitter.com/beko_tr

- <https://www.facebook.com/bekoturkiye/>

- <https://www.youtube.com/user/BekoChannel>

* **Posta Adresimiz:**

- Arçelik A.Ş. Karaağaç Caddesi No:2-6,
34445, Sütüce / İSTANBUL

* **Bayilerimiz,**

- <https://www.beko.com.tr/yetkili-saticilar>

* **Yetkili Servislerimiz,**

- <https://www.beko.com.tr/yetkili-servis>

- Online servis randevusu almak için,

- <http://digital.arcelik.com.tr>

- Tüm yetkili servis istasyonu bilgilerimiz, Ticaret Bakanlığı tarafından oluşturulan "Servis Bilgi Sistemi"nde (www.servis.gov.tr) yer almaktadır.

- Yedek parça malzemeleri yetkili servislerimizden temin edilebilir.

- Müşterilerimizden iletilen istek ve önerilerin Beko'ya ulaştığı bilgisini, müşteri profili ayrımı yapılmaksızın kendilerine 24 saat içinde veriz.
- Müşteri Hizmetleri sürecimiz:
Müşterilerimizin istek ve önerilerini;
 - * **İzlenebilir, raporlanabilir, şeffaf ve güvenli tek bir bilgi havuzunda toplanır.**
 - * **Yasal düzenlemelere uygun, objektif, adil ve gizlilik içinde ele alır ve değerlendiririz.**
 - * **Bu geri bildirimleri süreçlerimizin daha mükemmel hale getirilmesinde kullanırız.**
- Beko olarak, mükemmel müşteri deneyimini yaşatmayı ana ilke olarak kabul eder, müşteri odaklı bir yaklaşım benimseriz.
- Bütün süreçlerimizi yönetim sistemi ile entegre ederek birbirini kontrol eden bir yapı geliştirilmesini sağlarız.
Yönetim hedeflerini de bu sistem üzerinden besleriz.

Aşağıdaki önerilere uymanızı rica ederiz.

- Ürününüzü aldığınızda Garanti belgesini Yetkili Satıcıya onaylattırınız.
- Ürününüzü kullanma kılavuzu esaslarına göre kullanınız.
- Ürününüzü ile ilgili hizmet talebiniz olduğunda yukarıdaki telefon numaralarından Çağrı Merkezimize başvurunuz.
- Hizmet için gelen teknisyene "teknisyen kimlik kartı" nı sorunuz.
- İşiniz bittiğinde Yetkili servis teknisyeninden "Hizmet Fişi" istemeyi unutmayınız. alacağınız "Hizmet Fişi" , ilerde ürününüzde meydana gelebilecek herhangi bir sorunda size yarar sağlayacaktır.
- Ürünün kullanım ömrü: 7 yıldır. (Ürünün fonksiyonunu yerine getirebilmesi için gerekli yedek parça bulundurma süresi)

Hizmet talebinin deęerlendirilmesi

1

Müşteri Başvurusu



Web sitesi



0850 210 0 888
Çaęrı merkezi



Yetkili Servis



musteri.hizmetleri
@beko.com.tr



Yetkili Satıcı



Faks
0216 423 2353

2

Başvuru kaydı

Başvuru Konusu
Müşteri Adı, Soyadı
Müşteri Telefonu
Müşteri Adresi

3

Hizmet talebinin alınması

- Hizmet talebi analizi
- Hizmet hakkında müşterinin bilgilendirilmesi (Keşif,nakliye,montaj,bilgi,onarım,deęişim vb.)
- Hizmet hakkında gerekli işlemin gerçekleştirilmesi

4

Müşteri memnuniyetinin alınması

Memnun

Memnun
deęil

5

Başvuru kaydının kapatılıp, bilgilerin saklanması

Bu kılavuzu okumadan ürününüzü çalıştırmayınız.

Ürününüz ile ilgili garanti şartları, kullanımı ve sorun giderme yöntemleri kılavuzda yer almaktadır.

Uygun Kullanım ve Garanti ile İlgili Dikkat Edilmesi Gereken Hususlar;

Aşağıda belirtilen sorunların giderilmesi ücret karşılığında yapılır. Bu durumlar için garanti şartları uygulanmaz;

1. Kullanım hatalarından kaynaklanan hasar ve arızalar,
2. Malın tüketiciye tesliminden sonraki yükleme, boşaltma, taşıma vb. sırasında oluşan hasar ve arızalar,
3. Malın kullanıldığı yerin elektrik (priz, gerilim, topraklama vb.), su (su basıncı, musluk vb.), doğalgaz, telefon, internet vb. şebekesi ve/veya altyapısı (gider, zemin, ortam vb.) kaynaklı meydana gelen hasar ve arızalar,
4. Doğa olayları ve yangın, su baskını vb. kaynaklı meydana gelen hasar ve arızalar,
5. Malın tanıtma ve kullanma kılavuzlarında yer alan hususlara aykırı kullanılmasından kaynaklanan hasar ve arızalar,
6. Malın, 6502 sayılı Tüketicinin Korunması Hakkındaki Kanununda tarif edilen şekli ile ticari veya mesleki amaçlarla kullanımı durumunda ortaya çıkan hasar ve arızalar,
7. Mala yetkisiz kişiler tarafından bakım, onarım veya başka bir nedenle müdahale edilmesi

Durumlarında mala verilmiş garanti sona erecektir.

Garanti uygulaması sırasında değiştirilen malın garanti süresi, satın alınan malın kalan garanti süresi ile sınırlıdır.

Bu ürün Arçelik A.Ş. adına Town Ray Electrical(Huizhou) Limited Jiang Bei, 84 Hao Xiao Qu, Xiao Jin Kou Town, Huizhou, Guangdong, 516023, China

Tel: +86-752 2028218 tarafından üretilmiştir.

Menşei: P.R.C.

GARANTİ ŞARTLARI

- Garanti süresi, malın teslim tarihinden itibaren başlar ve 2 yıldır.
- Malın tanıtma ve kullanma kılavuzunda gösterildiği şekilde kullanılması ve Arçelik A.Ş.'nin yetkili kıldığı servis çalışanları dışındaki şahıslar tarafından bakım, onarım veya başka bir nedenle müdahale edilmemiş olması şartıyla, malın bütün parçaları dahil olmak üzere tamamını; malzeme, işçilik ve üretim hatalarına karşı malın teslim tarihinden itibaren yukarıda belirtilen süre kadar garanti eder.
- Malın ayıplı olduğunun anlaşılması durumunda tüketicisi, 6502 sayılı Tüketicinin Korunması Hakkında Kanununun 11 inci maddesinde yer alan;
 - Sözleşmeden dönme,
 - Satış bedelinden indirim isteme,
 - Ücretsiz onarılmasını isteme,
 - Satılanın ayıpsız bir misli ile değiştirilmesini isteme, haklarından birini kullanabilir.
- Tüketicinin bu haklardan ücretsiz onarım hakkını seçmesi durumunda satıcı; işçilik masrafı, değiştirilen parça bedeli ya da başka herhangi bir ad altında hiçbir ücret talep etmeksizin malın onarımını yapmak veya yaptırmakla yükümlüdür. Tüketici ücretsiz onarım hakkını üretici veya ithalatçıya karşı da kullanabilir. Satıcı, üretici ve ithalatçı tüketicinin bu hakkını kullanmasından müteselsilen sorumludur.
- Tüketicinin, ücretsiz onarım hakkını kullanması halinde malın;
 - Garanti süresi içinde tekrar arızalanması,
 - Tamiri için gereken azami sürenin aşılması,
 - Tamirinin mümkün olmadığı, yetkili servis istasyonu, satıcı, üretici yada ithalatçı tarafından bir raporla belirlenmesi durumlarında; tüketici malın bedel iadesini, ayıp oranında bedel indirimi veya satıcıya bildirim tarihinden, garanti süresi dışında ise malın yetkili servis istasyonuna teslim tarihinden itibaren başlar. Garanti kapsamı içerisindeki malın arızasının 10 iş günü içerisinde gidenlememesi halinde, üretici veya ithalatçı; malın tamiri tamamlanncaya kadar, benzer özelliklere sahip başka bir malı tüketicinin kullanımına tahsis etmek zorundadır. Benzer özelliklere sahip başka bir malın tüketici tarafından istenmemesi halinde üretici veya ithalatçılar bu yükümlülüğünden kurtulur. Malın garanti süresi içerisinde arızalanması durumunda, tamirde geçen süre garanti süresine eklenir.
- Malın kullanma kılavuzunda yer alan hususlara aykırı kullanılması kaynaklı hasar ve arızalar garanti kapsamı dışındadır.
- Tüketici, garantiden doğan haklarının kullanılmasına ile ilgili olarak çikabilecek uyumsuzluklarda yerleşim yerinin bulunduğu veya tüketici işleminin yapıldığı yerdaki Tüketicisi Hakem Heyetine veya Tüketicisi Mahkemesine başvurabilir.
- Satıcı tarafından bu Garanti Belgesinin verilmemesi durumunda, tüketici Ticaret Bakanlığı Tüketicinin Korunması ve Piyasa Gözetimi Genel Müdürlüğüne başvurabilir.

Üretici veya İthalatçı Firmanın;

Ünvan: Arçelik A.Ş.
Adresi: Arçelik A.Ş. Karaağaç Cad. No: 2-6
 34445 Söğütözü / İSTANBUL /
 TÜRKİYE
Telefonu: (0-216) 585 8 888
Faks: (0-216) 423 23 53
web adresi: www.beko.com.tr

Malın

Markası: Beko
Cinsi: Tam Otomatik
 Espresso Makinesi
Modeli: CEG 7348 X
 CEG 7348 B
 CEG 7348 DX

Bandrol ve Seri No:
Garanti Süresi: 2 YIL
Azami Tamir Süresi: 20 İş günü

GENEL MÜDÜR

Hakan Beyaz

Arçelik A.Ş.

GENEL MÜDÜR YRD.

Adnan

Satıcı Firmanın:

Ünvanı: **Fatura Tarih ve Sayısı:**
Adresi: **Teslim Tarihi ve Yeri:**
Telefonu: **Yetkilinin İmzası:**
Faks: **Firmanın Kaşesi:**
e-posta:

Bu bölümü, ürünü aldığınız Yetkili Satıcı imzalayacak ve kaşeyecektir.

Veillez d'abord lire ce manuel d'utilisation !

Cher/Chère client(e),

Merci d'avoir choisi un produit Beko. Nous espérons que vous obtenez les meilleurs résultats de votre appareil qui est fabriqué avec une haute qualité et une technologie de pointe. Par conséquent, veuillez lire attentivement ce manuel d'utilisation et tous les autres documents d'accompagnement avant d'utiliser l'appareil et conservez-le comme référence pour une utilisation future. Si vous transmettez le produit à quelqu'un d'autre, veuillez lui remettre également le manuel d'utilisation. Veuillez tenir compte de tous les avertissements et informations figurant dans le manuel d'utilisation.

Explication des symboles

Les symboles suivants sont utilisés dans les différentes sections de ce manuel :



Informations importantes ou consignes utiles relatives à l'utilisation.



DANGER : Cet avertissement concerne les situations dangereuses pour la vie et les biens.



AVERTISSEMENT: Cet avertissement indique des situations potentiellement dangereuses.



ATTENTION : Cet avertissement indique le risque de dommages matériels.



Les matériaux sont adaptés au contact alimentaire



FR

Cet appareil,
ses accessoires
et cordons
se recyclent

À DÉPOSER
EN MAGASIN



OU

À DÉPOSER
EN DÉCHÈTERIE



Points de collecte sur www.quefairedemesdechets.fr
Privilégiez la réparation ou le don de votre appareil !



FR

ÉLÉMENTS
PAPIER



PAPIER RECYCLÉ ET
RECYCLABLE

1 Consignes importantes sur la sécurité et l'environnement

Cette section comprend les instructions de sécurité qui permettront d'assurer une protection contre les risques de blessures corporelles et de pertes matérielles. Le non-respect de ces instructions annule toute garantie.

1.1 Danger du courant électrique

Danger pour la vie par le courant électrique !

Le contact avec des fils ou des composants sous tension peut entraîner des blessures graves, voire la mort !

Respectez les consignes de sécurité suivantes pour éviter les chocs électriques :

- Ne n'utilisez pas si le câble d'alimentation ou l'appareil lui-même est endommagé. Contactez le service agréé.
- N'ouvrez pas le boîtier de la machine à café. Il y a un risque de choc électrique en cas de contact avec des connexions sous tension et/ou de modification de la configuration électrique et mécanique.
- Avant de nettoyer le réservoir à grains débranchez l'appareil de la prise de courant. Danger lié au fonctionnement du broyeur !

1.2 Danger de brûlure ou d'échaudage

Certaines parties de la machine à café peuvent devenir très chaudes pendant le fonctionnement ! Les boissons distribuées et les vapeurs qui s'échappent sont très chaudes !

Respectez les consignes de sécurité suivantes pour éviter de vous brûler ou de vous ébouillanter vous-même et/ou les autres :

- Ne touchez à aucun des manchons métalliques des deux becs à café.
- Évitez tout contact direct de la peau avec la vapeur s'échappant de la machine ou avec l'eau chaude de rinçage, de nettoyage ou de détartrage.

1 Consignes importantes sur la sécurité et l'environnement

1.3 Mesures de sécurité de base

Respectez les consignes de sécurité suivantes pour garantir une manipulation sûre de la machine à café :

- Ne jouez jamais avec le matériel d'emballage. Il y a un risque de suffocation. Tenez tous les emballages hors de la portée des enfants.
- Contrôlez la machine à café avant de l'utiliser pour détecter les signes visibles de dommages. N'utilisez pas une machine à café endommagée. Contactez le service agréé.
- Si le câble de raccordement est endommagé, il ne doit être remplacé que par un agent de service recommandé par le fabricant afin de prévenir tout danger ! Veuillez contacter le fabricant ou son service clientèle.
- Les réparations de la machine à café ne doivent être effectuées que par un spécialiste ou un représentant du service après-vente agréé. Les réparations effectuées par des personnes non autorisées peuvent entraîner un danger considérable pour l'utilisateur. Ces actions annulent également la garantie.
- Les réparations de la machine à café pendant la période de garantie ne peuvent être effectuées que par des centres de service agréés par le fabricant, faute de quoi la garantie sera annulée en cas de dommages ultérieurs.
- Les pièces défectueuses ne peuvent être remplacées que par des pièces de rechange d'origine. Seules les pièces de rechange d'origine garantissent que les exigences de sécurité soient respectées.
- Cet appareil peut être utilisé par des enfants âgés d'au moins 8 ans s'ils sont surveillés ou ont reçu des instructions relatives à l'utilisation sécurisée de l'appareil et comprennent les risques. Le nettoyage et l'entretien de l'appareil ne doivent pas être effectués par des enfants de moins de 8 ans, sauf s'ils sont surveillés. Tenez l'appareil ainsi que son cordon hors de la portée des enfants âgés de moins de 8 ans.
- Cet appareil peut être utilisé par des personnes ayant des capacités physiques, sensorielles ou mentales réduites ou manquant d'expérience

1 Consignes importantes sur la sécurité et l'environnement

et de connaissances s'ils ont reçu une supervision ou des instructions concernant l'utilisation de l'appareil de manière sûre et comprennent les dangers impliqués.

- Les enfants ne doivent pas jouer avec l'appareil
- Le nettoyage et l'entretien par l'utilisateur ne doivent pas être effectués par des enfants sans supervision.
- Cet appareil est conçu pour être utilisé dans les maisons et des endroits similaires tels que :
 - les espaces de cuisine dans les boutiques, bureaux et autres environnements de travail,
 - maisons de campagne,
 - par les clients des hôtels, motels et autres lieux d'habitation,
 - les gîtes touristiques.
- Protégez la machine à café contre les effets du temps tels que la pluie, le gel et la lumière directe du soleil. N'utilisez pas la machine à café à l'extérieur.
- Ne plongez jamais la machine à café elle-même, le câble d'alimentation ou la prise secteur dans l'eau ou d'autres liquides.
- Ne nettoyez pas la machine à café ou ses accessoires dans un lave-vaisselle.
- Ne versez pas d'autres liquides que de l'eau et ne placez pas de denrées alimentaires dans le réservoir d'eau.
- Ne remplissez pas le réservoir d'eau au-delà de la marque maximale.
- Ne faites fonctionner l'appareil que lorsque le bac à marc le bac d'égouttage et la grille égouttoir sont installés.
- Ne tirez pas sur le câble pour retirer la fiche de la prise de courant et ne touchez pas avec les mains mouillées.
- Ne tenez pas la machine à café avec le câble d'alimentation.
- Gardez l'appareil et son cordon hors de portée des enfants de 8 ans ou moins.

1 Consignes importantes sur la sécurité et l'environnement

- L'appareil ne peut être utilisé que pour préparer du café.
 - Surveillez toujours les enfants pour vous s'assurer qu'ils ne jouent pas avec l'appareil.
 - Débranchez l'appareil avant chaque nettoyage et lorsque vous ne l'utilisez pas.
 - Placez l'appareil de manière à ce que la fiche soit toujours accessible.
 - Utilisez toujours l'appareil sur une surface stable, plane, propre, sèche et antidérapante.
 - L'appareil n'est pas une machine à café intégrée et n'est pas conçu pour être utilisé à l'intérieur d'une armoire. La cafetière ne doit pas être placée dans une armoire lorsqu'elle est utilisée.
 - Ne serrez pas ou ne pliez pas le cordon d'alimentation et ne le frottez pas sur des bords tranchants afin d'éviter tout dommage au cordon d'alimentation. Gardez le cordon d'alimentation loin des surfaces chaudes et des flammes nues.
 - Assurez-vous que l'alimentation secteur est conforme aux informations fournies sur la plaque signalétique de l'appareil.
 - N'utilisez l'appareil qu'avec une prise de courant reliée à la terre.
 - N'utilisez pas l'appareil avec une rallonge.
 - Ne touchez pas l'appareil ou sa fiche avec les mains mouillées ou humides lorsqu'il est branché.
 - **ATTENTION** : Afin d'éviter tout risque de réenclenchement involontaire du coupe-circuit thermique, cet appareil ne doit pas être alimenté par un dispositif de commutation externe, tel qu'une minuterie, ni raccordé à un circuit qui est régulièrement mis en marche et arrêté par le service public.
- Avertissement : évitez tout débordement sur le connecteur.
- Ne faites pas un mauvais usage de l'appareil pour éviter toute blessure potentielle.
- Si le câble d'alimentation est endommagé, faites-le remplacer par le fabricant,

1 Consignes importantes sur la sécurité et l'environnement

son agent ou toute autre personne qualifiée pour éviter tout risque.

- Nettoyage : N'utilisez pas de nettoyeurs abrasifs. Voir pour les instructions de nettoyage détaillées 6.1 à 6.4.
- La surface de l'élément chauffant est soumise à une chaleur résiduelle après utilisation.

1.4 Utilisation prévue

La machine à café entièrement automatique Beko est destinée à être utilisée à domicile et dans des utilisations similaires, par exemple dans les cuisines du personnel, les magasins, les bureaux et autres lieux similaires ou par les clients des bed & breakfast, des hôtels, des motels et autres lieux d'habitation. Cette machine à café n'est pas destinée à un usage commercial. La machine est uniquement destinée à la préparation du café et au chauffage du lait et de l'eau. Toute autre utilisation que celle indiquée précédemment est considérée comme une utilisation abusive.

Danger résultant d'une utilisation incorrecte !

Si la machine à café n'est pas utilisée conformément à sa destination, elle peut devenir une source de danger.



- Par conséquent, la machine à café ne doit être utilisée que pour l'usage auquel elle est destinée.
- Respectez les procédures décrites dans ce manuel d'utilisation.

Aucune réclamation de quelque nature que ce soit ne sera acceptée pour des dommages ou des blessures résultant de l'utilisation de la machine à café à des fins autres que celles auxquelles elle est destinée.

Le risque doit avoir été supporté uniquement par le propriétaire de la machine.

1 Consignes importantes sur la sécurité et l'environnement

1.5 Limitation de responsabilité

Toutes les informations techniques, données et instructions concernant l'installation, le fonctionnement et l'entretien de la machine à café contenues dans le présent mode d'emploi représentent l'état actuel au moment de l'impression et sont basées sur les meilleures connaissances possibles acquises par l'expérience et le savoir-faire.

Aucune revendication/demande ne peut être déduite des informations, illustrations et explications contenues dans ce manuel d'utilisation.

Le fabricant n'assume aucune responsabilité pour les dommages ou les blessures résultant du non-respect du manuel d'utilisation, de l'utilisation du produit à des fins autres que celles prévues, de réparations non professionnelles, de modifications non autorisées ou de l'utilisation de pièces de rechange non approuvées.

1.6 Conformité avec la directive DEEE et élimination des déchets :

Ce produit est conforme à la directive européenne WEEE (2012/19/EU). Ce produit porte un symbole de classification pour les déchets d'équipements électriques et électroniques (WEEE).

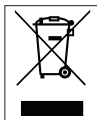

Ce symbole indique que ce produit ne doit pas être éliminé avec les autres déchets ménagers à la fin de sa vie utile. Les appareils usagés doivent être retournés au point de collecte officiel pour le recyclage des dispositifs électriques et électroniques. Pour trouver ces systèmes de collecte, veuillez contacter les autorités locales ou le détaillant où l'appareil a été acheté. Chaque ménage joue un rôle important dans la restauration et le recyclage des vieux appareils. La mise au rebut appropriée des appareils usagés permet de prévenir les conséquences négatives potentielles pour l'environnement et la santé humaine.

1 Consignes importantes sur la sécurité et l'environnement

1.7 Conformité avec la Directive RoHS

Votre appareil est conforme à la directive RoHS de l'Union européenne (2011/65/UE). Il ne contient pas de matériaux nuisibles et interdits spécifiés dans la directive.

1.8 Informations relatives à l'emballage



Les matériaux d'emballage de cet appareil sont fabriqués à partir de matériaux recyclables, conformément à nos réglementations nationales en matière d'environnement. Ne mettez pas les matériaux d'emballage au rebut avec les ordures ménagères et d'autres déchets. Apportez-les aux points de collecte des matériaux d'emballage désignés par les autorités locales.

2 Votre Machine à Espresso entièrement automatique

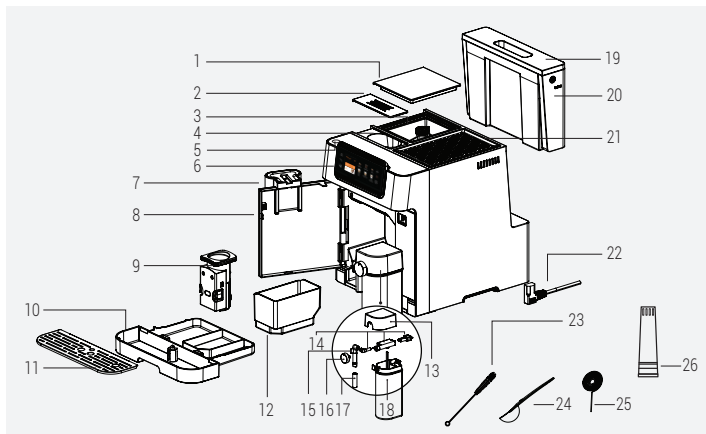

1. Couvrele du réservoir à grains
2. Couvrele du compartiment de café pré-moulu
3. Réservoir à grains
4. Compartiment de café pré-moulu
5. Bouton Marche/Arrêt
6. Panneau de commande numérique
7. Buse à café réglable
8. Porte avant
9. Infuseur amovible
10. Plateau d'égouttage
11. Grille égouttoir
12. Bac à marc
13. Couvrele de la carafe à lait
14. Pièces de la carafe à lait
15. Partie intérieure de la buse à lait
16. Bouton de réglage de la mousse de lait
17. Buse à lait
18. Carafe à lait
19. Couvrele du réservoir d'eau
20. Réservoir d'eau
21. Plateau chauffe-tasses
22. Cordon d'alimentation
23. Goupillon de nettoyage
24. Cuillère pour café pré-moulu
25. Aiguille de nettoyage
26. Filtre à eau

2 Votre Machine à Espresso entièrement automatique

Panneau de commande

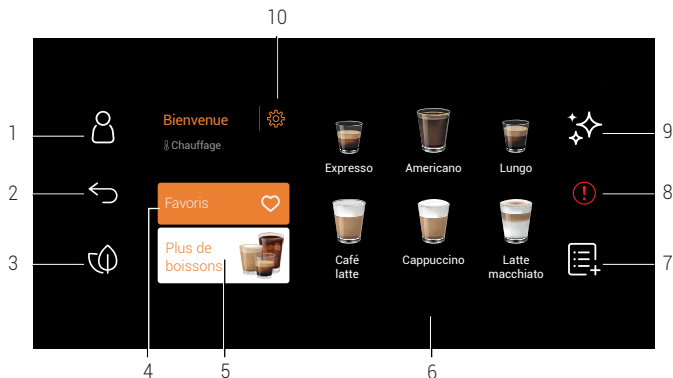

1		Accéder au profil
2		Revenir à l'écran précédent
3		Passer en mode éco
4		Accéder aux favoris
5		Voir plus de boissons
6		Accès rapide aux boissons populaires
7		Ajouter un supplément
8		Erreur générale
9		Accéder au nettoyage
10		Accéder aux réglages

2 Votre Machine à Espresso entièrement automatique

Données techniques

Alimentation :

220 à 240 V~, 50 à 60 Hz

Puissance : 1350 W

Les droits d'apporter des modifications techniques et de conception sont réservés.

Toutes les valeurs déclarées sur le produit et sur les dépliants imprimés ont été obtenues à partir de mesures de laboratoire effectuées conformément aux normes en vigueur. Ces valeurs peuvent varier en fonction de l'utilisation et des conditions ambiantes.

Déclaration CE de conformité

Arçelik A.Ş déclare par la présente que cet appareil est conforme à la Directive 2014/53/UE. Le texte intégral de la Déclaration CE de conformité est disponible à l'adresse internet suivante : – Produits, de : beko.com

Dimension du produit

27,5 cm (largeur) x 35,9 cm (hauteur) x 41,2 cm (profondeur)

Poids : 9,68 ± 0,5 kg

Longueur du câble : 95±5 cm

Poids du café moulu (mode grain)

Léger : 7+ -2 g

Standard : 9 ± 2g

Intense : 11 ± 2g

Capacité du plateau d'égouttage : 0,5 L

Capacité du bac à marc :

Jusqu'à 10 tasses

Capacité de la carafe à lait :

Jusqu'à 0,6 L

Capacité du réservoir d'eau :

2.0±5%L

Capacité du réservoir à grains :

250±5%g

Temps de préchauffage de la machine : <50s

Gamme de fréquences Wi-Fi 2,4G :

2412-2472 MHz

Connexions Prises en Charge :

WLAN IEEE 802.11 b/g/n sans fil

Puissance de sortie RF maximale du Wi-Fi 2.4G : 20 dBm

Informations sur l'exposition aux RF : Gamme de fréquences Wi-Fi

2,4 G

2 Votre Machine à Espresso entièrement automatique

Tableau des quantités de boissons

Boissons	Quantité de café par défaut	Quantité programmable	Quantité de lait par défaut	Quantité de lait programmable
Espresso	30 ml	25 - 45 ml	N/A	N/A
Doppio	30 ml + 30 ml	50 - 90 ml	N/A	N/A
Ristretto	20 ml	10 - 30 ml	N/A	N/A
Lungo	60 ml	50 - 90 ml	N/A	N/A
Americano	140 ml	80 - 160 ml	N/A	N/A
Espresso Macchiato	30 ml	25 - 45 ml	10 ml	10 - 50 ml
Flat White	60 ml	50 - 90 ml	60 ml	40 - 80 ml
Cortado	60 ml	50 - 90 ml	60 ml	40 - 80 ml
Café latte	60 ml	50 - 90 ml	190 ml	160 - 200 ml
Ristretto Bianco	40 ml	20 - 60 ml	110 ml	90 - 130 ml
Cappuccino	30 ml	25 - 45 ml	150 ml	130 - 170 ml
Latte macchiato	30 ml	25 - 45 ml	220 ml	200 - 240 ml
Mug de voyage	280 ml	200 - 320 ml	N/A	N/A
Americano glacé	30 ml + U.I.	25 - 45 ml	N/A	N/A
Iced Latte	30 ml	25 - 45 ml	C.U	C.U
Boisson froide	160 ml	x1 ou x2	N/A	N/A

*N/A : non applicable

*C.U : choix de l'utilisateur

3 Préparation - Installation

3.1 Installation

i

- Retirez les films de protection, les autocollants et tout autre matériel d'emballage de l'appareil.
- Si vous remarquez des traces de café dans le moulin, elles sont le résultat des tests effectués lors de la mise en service de l'appareil avant sa vente.
- Lors de la première utilisation de l'appareil, il est important de rincer à l'eau chaude toutes les parties en contact avec l'eau ou le lait, comme la carafe à lait, le bac d'égouttage et le réservoir d'eau. Pour le nettoyage des carafes à lait, nous vous conseillons d'utiliser un lave-vaisselle.

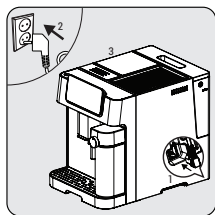

Branchez l'appareil sur le réseau électrique. Appuyez sur le drapeau correspondant à la langue souhaitée et confirmez la sélection en appuyant sur "Valider".

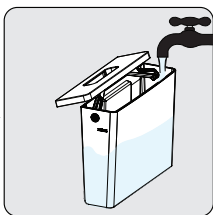

Retirez le réservoir d'eau et remplissez-le d'eau fraîche jusqu'à la ligne MAX, puis remettez-le en place.

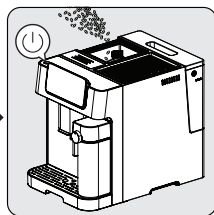

Remplissez le réservoir à grains. Appuyez sur le bouton Marche/Arrêt pour mettre en marche la machine.

i

Pour éviter que l'eau ne déborde du réservoir d'eau, n'ajoutez pas d'eau directement dans l'appareil à partir d'un autre récipient.

3 Préparation - Installation



- Ne remplissez jamais le réservoir d'eau avec de l'eau chaude ou tiède, de l'eau gazeuse ou tout autre liquide qui pourrait endommager le réservoir d'eau et la machine.
- Lorsque la fenêtre contextuelle **Réservoir Vide** s'affiche, cela signifie que le niveau du réservoir d'eau est bas et qu'il faut le remplir.

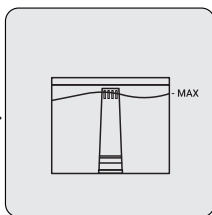
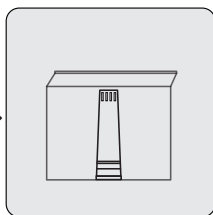
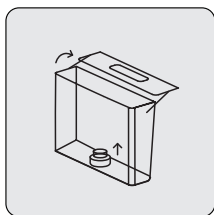

Afin d'utiliser le filtre à eau, veuillez retirer le filtre inséré sur le réservoir d'eau et insérer le filtre à eau à la place, comme indiqué.

4 Fonctionnement

4.1 Ajustement du Broyage

Vous pouvez régler la grosseur de la mouture en tournant le bouton de réglage dans le réservoir à grains.

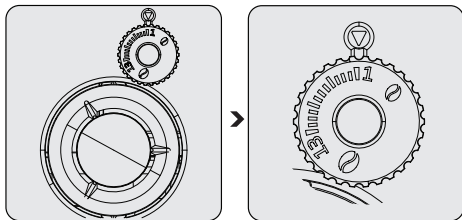

N'effectuez jamais le réglage du broyeur lorsque le broyeur ne fonctionne pas. Cela peut endommager le broyeur.



Les lignes sur le bouton de réglage indiquent la grosseur de la mouture. Plus le chiffre est élevé, plus la mouture est grossière.

4.2 Remplir le réservoir à grains de café



- Lorsque la fenêtre contextuelle **Réservoir à Grains Vide** s'affiche, l'appareil doit être rempli de grains de café.
- Il est préférable de conserver le grain dans son emballage sous vide d'origine pour garantir une fraîcheur durable. Pour de meilleurs résultats, n'utilisez pas le réservoir à grains pour le stocker.

4 Opération

4.3 Utilisation du compartiment de café pré-moulu

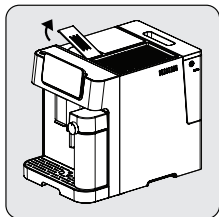

Retirez le couvercle du compartiment de café pré-moulu.

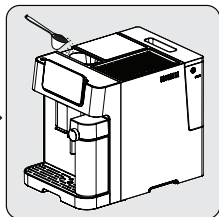

Mettez lentement le café pré-moulu dans le compartiment de café pré-moulu.

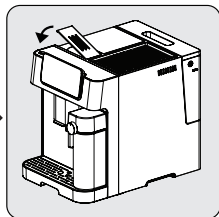

Remettez le couvercle du compartiment en place.



Le compartiment de café pré-moulu n'est pas une unité de stockage, il offre un usage unique (13g max). La cuillère-doseuse peut être utilisée pour verser la quantité recommandée de café moulu.



- Pour activer ce réglage, il faut appuyer sur le bouton Café moulu et le sélectionner à l'écran.
- Conservez vos grains de café dans un récipient étanche à l'air, et dans un endroit frais et sec afin d'en conserver la saveur. Le café moulu ne doit pas être conservé trop longtemps, car cela réduit sa saveur.
- Il convient d'utiliser du café moulu de type espresso.

4 Opération

4.4 Utilisation du porte-tasses

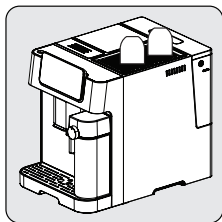

Les tasses doivent être placées à l'envers pour que la surface interne reste chaude et propre (cette fonction utilise la chaleur interne de l'appareil et fonctionne en cas d'utilisation prolongée de l'appareil).

4 Opération

4.5 Préparation de votre café

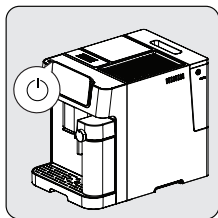

Allumez l'appareil en appuyant sur le bouton marche/arrêt. L'appareil s'allume, commence le préchauffage et l'autonettoyage. Il est prêt à être utilisé en mode veille, dans lequel toutes les icônes sont allumées.



Placez une tasse sous la buse de café et ajustez la hauteur de la buse en fonction de la tasse.

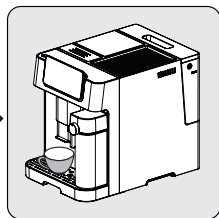

Sélectionnez votre café en appuyant sur le bouton et la lumière s'allume, indiquant que l'appareil prépare une tasse de café. Lorsque l'appareil revient au mode veille, le café est prêt à être servi.

4 Opération

4.5.1 Préparation du café avec du lait

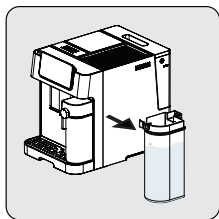

Tenez la carafe à lait d'une main. Retirez le couvercle de la carafe à lait. Ajoutez du lait dans la carafe à lait. La quantité de lait ne doit pas dépasser le niveau maximal. La température recommandée pour le lait est de 4 à 8 °C (~ 40 à 46 °F). Fermez le couvercle de la carafe à lait.

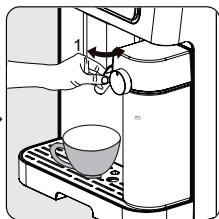

Fixez la carafe à lait à l'appareil, un clic doit retentir lorsqu'il est en place. Assurez-vous que la carafe à lait est bien placée. Réglez l'angle de la buse de la carafe à sur la tasse. Réglez la densité de la mousse de lait à l'aide du bouton de réglage de la mousse de lait à votre convenance.

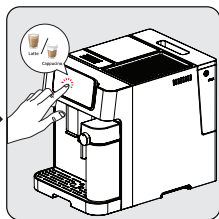

Sélectionnez le café au lait souhaité sur l'écran et la lumière s'allume pour indiquer que l'appareil prépare une tasse de café. Lorsque l'appareil revient au mode veille, le café est prêt à être servi.

i

- Pour garantir un espresso à température toujours optimale, il est recommandé de préchauffer les tasses.
- Outre le type de café utilisé, l'utilisation d'eau froide exempte de chlore, d'odeurs ou d'autres impuretés garantit un espresso parfait.

i

La machine permet à l'utilisateur de régler la proportion de mousse en tournant le bouton correspondant de Max à Min afin d'obtenir la dose de mousse souhaitée. Le réglage suggéré peut être visualisé en appuyant sur le bouton (i) sur l'écran.

4 Opération

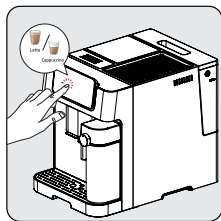

Appuyez sur la boisson que vous souhaitez. Un bip retentira ensuite. Le café sélectionné commence à clignoter et la préparation du café commence.



La pompe fonctionne de manière intermittente : le remplissage de la tasse commence par la mousse de lait. Après la mousse de lait, l'infusion du café commence automatiquement.

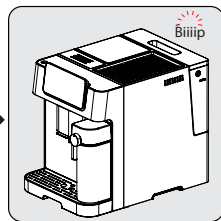

Lorsque vous entendez un bip de l'appareil, le café est prêt pour dégustation ! La machine repasse en veille.



Assurez-vous toujours de placer correctement carafe à de lait. Si elle n'est pas bien placée, les boissons lactées ne seront pas disponibles. L'alarme retentira en émettant 3 bips pour l'indiquer.



Le retrait de la carafe à lait n'a aucune incidence sur les prééglages des boissons non lactées, qui peuvent toujours être utilisées.

4 Opération

4.6 Annulation

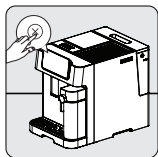

Appuyez sur  pour annuler



Si vous appuyez 2 fois sur le bouton marche/arrêt, l'appareil s'éteindra de force.

5 Nettoyage

5.1 Nettoyage de l'appareil

1. Débranchez le cordon d'alimentation de la prise de courant.
2. Videz toute l'eau et le marc de café du bac d'égouttage et du bac à marc de café.
3. Utilisez un chiffon humide ou un nettoyeur non abrasif pour nettoyer les taches d'eau sur l'appareil.



N'utilisez jamais d'abrasif, de vinaigre ou de détartrant non inclus dans la boîte pour nettoyer l'appareil.

Le nettoyage et l'entretien en temps utile de l'appareil sont très importants pour prolonger sa durée de vie.

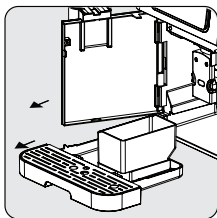

Ouvrez le couvercle avant. Retirez le bac d'égouttage et le bac à marc.

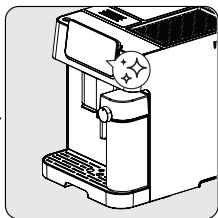

Appuyez sur l'icône ✨ et cliquez sur le texte pour lancer la fonction "Nettoyage de la carafe à lait" à partir de l'écran.

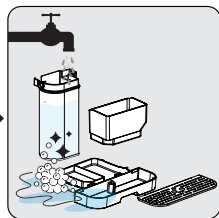

Videz le bac à marc, le bac d'égouttage. Lavez le bac à marc, le plateau d'égouttage et la carafe à lait avec de l'eau courante tiède et utilisez l'aiguille ou le goupillon si nécessaire pour nettoyer les pièces. Séchez-les ensuite.

5 Nettoyage

i

Lorsque le symbole ☒ apparaît à l'écran, veuillez suivre les instructions à l'écran. Cette erreur s'affiche à l'écran tous les 10 cafés.

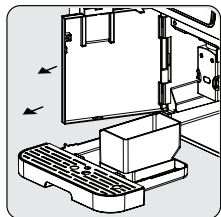

Tenez la buse à café et tirez lentement vers l'arrière pour ouvrir le couvercle avant.

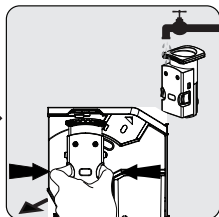

Retirez l'infuseur amovible. Lavez à l'eau et séchez ensuite.

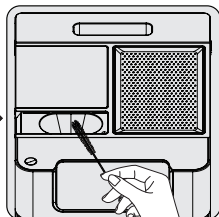

Nettoyez les parties internes où le café moulu passe en passant le goupillon sec dans le compartiment à café moulu et en l'inclinant pour nettoyer la partie allant vers le broyeur. N'humidifiez pas le goupillon avant de l'utiliser.

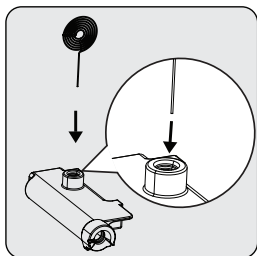

Utilisez l'aiguille de nettoyage (18) pour nettoyer l'intérieur de l'entrée de la carafe à lait.

5 Nettoyage



- Le bac égouttoir doit être vidé lorsque l'indicateur de flottaison est visible.
- Le compartiment à café moulu doit être nettoyé après chaque utilisation avec le goupillon de nettoyage.

5.2 Fonction de nettoyage

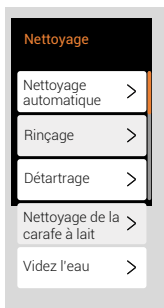

Lorsque vous appuyez sur " ✨ ", vous pouvez facilement accéder à 5 fonctions de nettoyage différentes : Nettoyage automatique, Rinçage, Détartrage, Nettoyage de la carafe à lait, Vidange de l'eau, toutes visibles sur votre écran.

5.2.1 Fonction de nettoyage automatique



Votre appareil se nettoie automatiquement avant et après chaque opération d'infusion. Pour désactiver la fonction de nettoyage automatique, passez à l'icône " 0 " sur l'écran.

5 Nettoyage



Nous vous recommandons d'utiliser activement le mode de nettoyage automatique pour une utilisation saine.

Pour annuler le nettoyage automatique pour une fois ;

Appuyez sur le bouton marche/arrêt pendant que la machine se met en marche ou s'arrête pour contourner cette fonction.

5.2.2 Fonction de rinçage

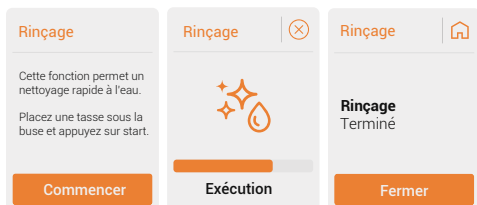

Cette fonction permet un nettoyage rapide à l'eau. Suivez les instructions de l'écran.



- L'eau qui sort de la buse à café est chaude et est recueillie dans le bac d'égouttage situé en dessous. Évitez tout contact car il y a des éclaboussures.
- Si l'appareil n'a pas été utilisé pendant une longue période, il est conseillé d'utiliser cette fonction.



L'utilisation de cette fonction avant la préparation du café garantit également un café plus chaud.

5 Nettoyage

5.2.3 Fonction de détartrage

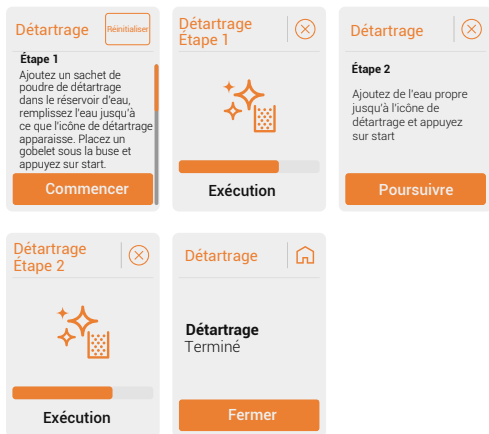

Il est recommandé de procéder à un détartrage pour maintenir l'appareil dans les meilleures conditions.. Suivez les instructions de l'écran.



- Un détartrage est nécessaire après un cycle d'infusion prédéfini.
- N'utilisez pas de vinaigre ou d'autres produits de nettoyage pour l'auto-nettoyage de cet appareil. D'autres produits de nettoyage peuvent endommager l'appareil.
- Gardez la peau / le corps loin de l'eau chaude.

5 Nettoyage



La réinitialisation de l'état d'avertissement de détartrage n'est pas suggérée pour maintenir le meilleur état de l'appareil.

5.2.4 Nettoyage de la carafe à lait

Nettoyage de la carafe à lait

Cette fonction permet de nettoyer la carafe à lait.

Videz la carafe à lait et appuyez sur start.

Commencer

Nettoyage de la carafe à lait



Exécution

Nettoyage de la carafe à lait



Nettoyage de la carafe à lait
Terminé

Retirez la carafe à lait et nettoyez les pièces à l'eau claire.

Fermer



Cette fonction permet de nettoyer la carafe à lait. Suivez les instructions de l'écran.



Cette fonction doit être utilisée après chaque opération liée au lait.

5 Nettoyage

5.2.5 Vider l'eau

<p>Videz l'eau</p> <p>Étape 1 Cette fonction permet d'éliminer toute l'eau contenue dans l'appareil. Placez un récipient sous la buse et appuyez sur start.</p> <p>Commencer</p>	<p>Videz l'eau</p> <p>Étape 2 Retirez le réservoir d'eau. Une fois le réservoir d'eau retiré, la fonction démarre automatiquement.</p>	<p>Videz l'eau</p>  <p>Exécution</p>	<p>Videz l'eau</p> <p>Videz l'eau Terminé</p> <p>Fermer</p>
---	---	---	--



Cette fonction permet d'éliminer toute l'eau contenue dans l'appareil. Suivez les instructions de l'écran.



Lorsque l'appareil est réutilisé pour la première fois après l'utilisation de la fonction système vide ; appuyez sur le bouton Lait jusqu'à ce que l'eau sorte de la buse.

6 Paramètres du panneau de contrôle

6.1 Fonction de profil

6.1.1 Sélection de profil

Vous pouvez utiliser cette fonction pour enregistrer les réglages des boissons et les favoris pour chaque profil séparément. (Orange-Violet-Bleu-Vert & Invité)



L'appareil démarre dans le profil invité lors de la première utilisation.



Les noms des profils peuvent être modifiés à partir de l'application mobile. Consultez APP UM pour plus de détails.

6.1.2 Paramètres du profil

L'appareil se souviendra du dernier profil sélectionné et le sélectionnera au prochain démarrage (y compris le profil invité).

Chaque profil a une couleur différente pour le différencier.



Pour réinitialiser les réglages des boissons ou des profils, appuyez sur "Réinitialiser".

6.2 Sélection du mode

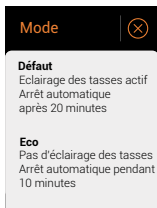
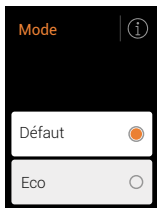

6 Paramètres du panneau de contrôle



Lorsque le mode Eco est sélectionné. Le voyant  de sélection du mode devient vert..

6.3 Réglages des boissons

6.3.1 Ajouter un favori et supprimer un favori

Pour ajouter une boisson à vos favoris, appuyez sur l'icône "♥".
Pour supprimer une boisson de vos favoris, appuyez sur l'icône "♥".



Vous pouvez sélectionner jusqu'à quatre boissons.

6.3.2 Personnalisation des boissons

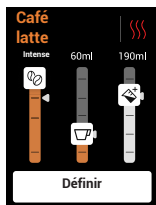

Pour personnaliser une boisson - force du café, température d'infusion, volumes d'eau et de lait - appuyez sur l'icône "☺".

6 Paramètres du panneau de contrôle

6.3.3 Ajouter un supplément



Appuyez sur l'icône "☰+".

Café expresso

Pour ajouter une dose d'expresso standard à votre boisson, appuyez sur "Expresso Shot" à l'écran. Suivez les instructions de l'écran.

Distribution d'eau

Pour distribuer de l'eau chaude, appuyez sur "Eau chaude" à l'écran.

Mousse de lait

Pour ajouter du lait, appuyez sur " Mousse de lait " sur l'écran. Après cette fonction, nous vous conseillons de nettoyer la carafe à lait.



Veillez vous référer à la section 5.6 Nettoyage de la carafe à lait.

7 Réglages de l'utilisateur

Langue

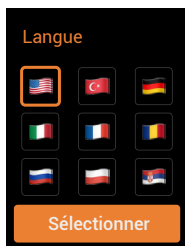

Pour modifier la langue, allez dans Réglages Langue et sélectionnez le drapeau de la langue appropriée.

Son

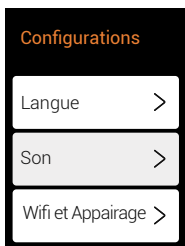

7 Réglages de l'utilisateur

Wi-Fi et appairage

Appairage WIFI



Téléchargez **Home Direct**
et commencez l'appairage

Commencer

Pour télécharger l'application HomeDirect, scannez le QR code et suivez les étapes requises. (Veuillez consulter le guide de l'application)

Arrêt automatique

Minuterie d'arrêt automatique 1/2

10 Minutes

20 Minutes

30 Minutes

Minuterie d'arrêt automatique 2/2

1 Heures

2 Heures

3 Heures

Sélectionnez l'intervalle de temps souhaité (10 ou 20 ou 30 minutes, 1, 2 ou 3 heures).

7 Réglages de l'utilisateur

Dureté de l'eau

Appuyez sur l'icône "i" et suivez les étapes.

Étape 1

Plongez la bandelette de mesure dans une tasse d'eau prévue pour être utilisée dans l'appareil.



Étape 2

Attendez que la couleur change.



Étape 3

Le nombre de carrés changeant de couleur indique la dureté de l'eau.



Mise en place du filtre à eau

Appuyez sur " Installation du filtre à eau " à l'écran et suivez les étapes.

Étape 1

Déballiez le filtre à eau et secouez-le légèrement.



Étape 2

Plongez le filtre à eau à l'envers dans une tasse remplie d'eau propre.



Étape 3

Attendez 10 minutes jusqu'à ce qu'il n'y ait plus de bulles.



7 Réglages de l'utilisateur

Étape 4

Retirez le réservoir d'eau, puis le filtre mécanique à l'intérieur en le tirant vers le haut.



Étape 5

Insérez ensuite la cartouche du filtre à eau et poussez-la vers le bas dans le socle inférieur jusqu'à ce qu'elle ne puisse plus avancer.



Étape 6

Remplissez le réservoir d'eau avec de l'eau propre jusqu'au niveau MAX. Remplacez le réservoir d'eau sur l'appareil.

Appuyez sur poursuivre pour lancer le rinçage.



Poursuivre

Réglage de la pré-infusion

Pré-infusion

0

1

Sauvegarder

La fonction de préinfusion humidifie le café à l'intérieur de l'infuseur amovible avec une petite quantité d'eau avant l'extraction complète. Le grain de café se dilate et la pression dans l'infuseur augmente, ce qui permet d'extraire toutes les huiles et de faire ressortir tout l'arôme des grains.

Compteur de produits

Ce modèle est doté d'un compteur d'infusion. Il enregistre le nombre de cafés que vous avez préparés depuis que vous avez acheté la machine. Cela vous permet de savoir à quel point vous l'utilisez.

7 Réglages de l'utilisateur

Mise à jour logicielle

Ce produit dispose d'une fonctionnalité de mise à jour logicielle à distance. Vous pouvez toujours rechercher de nouvelles versions du logiciel dans le menu des paramètres. Recherchez les mises à jour dans la section correspondante, si disponible, vous serez redirigé vers la section « mise à jour ».

i Veuillez suivre les étapes du guide « HomeDirect, contrôle audio et mise à jour du logiciel ».

i Assurez-vous que votre téléphone est connecté à l'appareil et que vous disposez d'une connexion stable pendant la mise à jour. N'éteignez pas l'appareil pendant que le processus de mise à jour est en cours.



8 Dépannage

Problème	Cause	Solution
L'appareil ne fonctionne pas.	L'appareil n'est pas branché sur le secteur.	Branchez et appuyez sur l'interrupteur. Vérifiez le câble et la prise.
Absence de réponse ou réponse tardive dans plusieurs essais d'appui sur un bouton de fonction du panel	L'appareil est soumis à une interférence électromagnétique. Le panneau est sale.	Débranchez l'appareil. Redémarrez après quelques minutes. Nettoyez le panneau avec le chiffon fourni.
Le café n'est pas assez chaud.	Les tasses n'ont pas été préchauffées. L'unité de d'infusion est trop froide.	Placez votre tasse sur le chauffe-tasses, face vers le bas, ou rincez-la à l'eau chaude. Veillez à ce que l'eau du réservoir ne soit pas trop froide.
Le café ne sort pas de la buse café.	La fonction système vide peut avoir été utilisée précédemment. La buse café peut ne pas avoir été nettoyée et être bloquée par des résidus de café.	Appuyez sur le bouton Nettoyage jusqu'à ce que l'eau sorte de la buse. Nettoyez la buse café.
La première tasse de café est de mauvaise qualité.	Le premier passage du broyeur ne permet pas de verser une quantité suffisante de café dans l'infuseur.	Jetez le café. Les prochaines tasses seront meilleures.
Le réservoir d'eau est retiré / le niveau de l'eau est très bas dans le réservoir mais il n'y a pas l'alerte "⚠"	La zone près du connecteur du réservoir d'eau pourrait être humide.	Essuyez l'eau autour du raccord du réservoir d'eau.

8 Dépannage

Problème	Cause	Solution
Le bac d'égouttage interne est rempli de beaucoup d'eau.	Le café moulu est trop fin, ce qui empêche l'eau de sortir.	Réglez la finesse du café pour obtenir des grains plus gros lors de la mouture.
Le café coule trop lentement ou une goutte à la fois.	Le grain de café est trop fin, ce qui empêche l'eau de sortir.	Réglez la finesse du café pour obtenir des grains plus gros lors de la mouture.
L'indicateur clignote pour indiquer qu'il n'y a pas assez de grains de café, mais il y en a beaucoup à l'intérieur du réservoir..	La sortie interne du grain de café est bloquée.	Suivez les étapes décrites pour le nettoyage de la sortie du grain de café.
Il est impossible de retirer l'infuseur ou le bac à marc.	L'appareil n'a pas terminé le processus d'auto-nettoyage et a été éteint.	Veillez rallumer la machine et la laisser terminer son processus de nettoyage automatique.
L'appareil n'effectue plus le cycle de rinçage lorsqu'il est allumé ou éteint.	Une mauvaise manipulation lors de l'entretien de l'appareil peut en être la cause.	<ol style="list-style-type: none">1. Lorsque l'appareil est en mode veille, ouvrez le couvercle avant.2. Appuyez sur le bouton marche/arrêt et maintenez-le enfoncé jusqu'à ce que vous entendiez 2 bips.3. Fermez le couvercle avant.
Les boutons tactiles ne sont pas sensibles.	N'appuyez pas exactement au milieu de l'icône.	Appuyez sur la partie inférieure de l'icône.

9 Fenêtre contextuelle

 <p>Erreur </p>  <p>Vide d'eau Remplissez le réservoir d'eau.</p>	<p>Avant de remplir le réservoir, vérifiez qu'il est complètement inséré. Une fois cette vérification effectuée, procédez au remplissage du réservoir.</p>	 <p>Avertissement </p>  <p>Détartrage Il est conseillé de détartrer l'appareil.</p>	<p>Un programme de détartrage est recommandé. Suivez les instructions à l'écran. Ignorer ce message peut compromettre l'état de l'appareil.</p>
 <p>Erreur </p>  <p>Pas de café Remplissez le réservoir à grains ou utilisez l'option café moulu.</p>	<p>Sélectionnez le type de café approprié (en grains ou moulu) sur l'écran, puis remplissez le réservoir ou le compartiment pour le café moulu comme vous le souhaitez.</p>	 <p>Erreur</p>  <p>Erreur générale La porte frontale est ouverte.</p>	<p>La porte frontale est ouverte. Assurez-vous qu'elle est bien fermée.</p>
 <p>Erreur</p>  <p>Résidu plein Vider le réservoir de café résiduel.</p>	<p>Après plusieurs cafés, une notification contextuelle s'affiche. Veuillez vider le bac à marc.</p>	 <p>Erreur</p>  <p>Erreur générale Unité de brassage mal placée. Remettez les composants à leur place.</p>	<p>Infuseur amovible déplacé, veuillez-le remettre.</p>
 <p>Erreur </p>  <p>Tasse à lait manquante Remettez les composants à leur place.</p>	<p>La carafe à lait est manquante, remplacez-la.</p>	 <p>Erreur </p>  <p>Réservoir d'eau mal placé Assurez-vous que le réservoir d'eau soit correctement placé.</p>	<p>Assurez-vous que le réservoir d'eau soit correctement placé.</p>

Przed rozpoczęciem użytkowania należy zapoznać się z instrukcją obsługi!

Szanowny Kliencie,

Dziękujemy za wybór tego urządzenia firmy Beko. Mamy nadzieję, że urządzenie to, wyprodukowane z zapewnieniem wysokiej jakości przy użyciu najnowszych technologii, okaże się w pełni zadowalające. Prosimy o dokładne zapoznanie się z całą niniejszą instrukcją obsługi oraz wszystkimi innymi dołączonymi dokumentami przed rozpoczęciem użytkowania urządzenia i zachowanie ich jako odniesienia do przyszłego użytku. Jeśli przekazujesz urządzenie innej osobie, przekaż jej również instrukcję obsługi. Należy wziąć pod uwagę wszystkie ostrzeżenia i informacje zawarte w instrukcji obsługi.

Objaśnienie symboli

W poszczególnych rozdziałach niniejszej instrukcji stosowane są następujące symbole:



Ważne informacje lub przydatne wskazówki dotyczące obsługi.



NIEBEZPIECZEŃSTWO: Ostrzeżenie to dotyczy sytuacji niebezpiecznych dla życia i mienia.



OSTRZEŻENIE: Ostrzeżenie to wskazuje na potencjalnie niebezpieczne sytuacje.



UWAGA: Ostrzeżenie to wskazuje na możliwość wystąpienia szkód materialnych.



Materiały nadają się do kontaktu z żywnością



PAPIER MAKULATUROWY I
NADAJĄCY SIĘ DO WTÓRNEGO
PRZETWORZENIA

1 Ważne instrukcje dotyczące bezpieczeństwa i środowiska

Rozdział ten zawiera instrukcje bezpieczeństwa, które pomogą zapewnić ochronę przed ryzykiem obrażeń ciała i strat materialnych. Nieprzestrzeganie tych instrukcji powoduje unieważnienie wszelkich gwarancji.

1.1 Zagrożenie porażeniem elektrycznym

Zagrożenie życia przez prąd elektryczny!

Kontakt z przewodami pod lub komponentami pod napięciem może prowadzić do poważnych obrażeń, a nawet śmierci!

Przestrzegaj następujących środków ostrożności, aby uniknąć porażenia prądem elektrycznym:

- Nie używaj urządzenia, jeśli kabel zasilający lub samo urządzenie są uszkodzone. Skontaktuj się z autoryzowanym serwisem.
- Nie otwieraj obudowy ekspresu do kawy. Istnieje ryzyko porażenia prądem w przypadku dotknięcia połączeń pod napięciem i/lub zmiany konfiguracji elektrycznej i mechanicznej.
- Przed przystąpieniem do czyszczenia pojemnika na ziarna należy odłączyć urządzenie od gniazdka sieciowego. Niebezpieczeństwo związane z obracającym się młynkiem do kawy!

1.2 Niebezpieczeństwo poparzenia lub oparzenia

Podczas pracy części ekspresu do kawy mogą się bardzo nagrzewać! Wydawane napoje i wydostająca się para są bardzo gorące!

Przestrzegaj następujących środków ostrożności, aby uniknąć poparzenia siebie i/lub innych osób:

- Nie dotykaj żadnej z metalowych tulejek na obu wylewkach kawy.
- Unikaj bezpośredniego kontaktu skóry z parą wydobywającą się z urządzenia lub gorącą wodą do płukania, czyszczenia lub odkamieniania.

1 Ważne instrukcje dotyczące bezpieczeństwa i środowiska

1.3 Podstawowe środki ostrożności

Aby zapewnić bezpieczną obsługę ekspresu do kawy, należy przestrzegać następujących środków ostrożności:

- Nigdy nie baw się materiałem opakowaniowym. Istnieje ryzyko uduszenia. Wszystkie materiały opakowaniowe należy przechowywać poza zasięgiem dzieci.
- Przed użyciem sprawdź ekspres do kawy pod kątem widocznych oznak uszkodzeń. Nie używaj uszkodzonego ekspresu do kawy. Skontaktuj się z autoryzowanym serwisem.
- Jeśli kabel zasilania jest uszkodzony, powinien zostać wymieniony tylko przez serwisanta zalecanego przez producenta, aby uniknąć jakiegokolwiek niebezpieczeństwa! Prosimy o kontakt z producentem lub z działem obsługi klienta.
- Naprawy ekspresu do kawy mogą być przeprowadzane wyłącznie przez autoryzowanego specjalistę lub przedstawiciela działu obsługi klienta. Naprawy wykonywane przez osoby nieuprawnione mogą spowodować poważne zagrożenie dla użytkownika. Działania te powodują również utratę gwarancji.
- Naprawy ekspresu do kawy w okresie gwarancyjnym mogą być wykonywane wyłącznie przez autoryzowane przez producenta centra serwisowe, w przeciwnym razie gwarancja traci ważność w przypadku późniejszych uszkodzeń.
- Uszkodzone części można wymieniać tylko na oryginalne części zamienne. Tylko oryginalne części zamienne gwarantują spełnienie wymogów bezpieczeństwa.
- Urządzenie to może być używane przez dzieci w wieku lat 8 lub starsze, jeśli są one nadzorowane lub gdy je poinstruowano jak korzystać z tego urządzenia w bezpieczny sposób, i gdy zdają sobie sprawę z istniejących niebezpieczeństw. Czyszczenie i konserwacja nie powinny być wykonywane przez dzieci poniżej 8 roku życia i bez nadzoru. Nie pozwól dzieciom poniżej 8. roku życia zbliżać się do urządzenia i przewodu.

1 Ważne instrukcje dotyczące bezpieczeństwa i środowiska

- Urządzenia mogą być używane przez osoby o ograniczonych możliwościach fizycznych, sensorycznych lub umysłowych albo nieposiadające doświadczenia i wiedzy, jeżeli otrzymały one nadzór lub instrukcję dotyczącą bezpiecznego użytkowania urządzenia i rozumieją związane z tym zagrożenia.
- Dzieciom nie wolno bawić się tym urządzeniem
- Dzieci bez nadzoru nie mogą czyścić ani konserwować tego urządzenia.
- Urządzenie to jest przeznaczone do użytku w gospodarstwie domowym i podobnych miejscach, takich jak:
 - kuchnie personelu sklepu, biura i inne środowiska pracy,
 - gospodarstwa;
 - przez klientów hoteli, moteli i innych miejsc typu mieszkalnego,
 - pensjonaty;
- Chronić ekspres do kawy przed czynnikami atmosferycznymi, takimi jak deszcz, mróz i bezpośrednie działanie promieni słonecznych. Nie należy używać ekspresu do kawy na zewnątrz pomieszczeń.
- Nigdy nie zanurzaj samego ekspresu do kawy, przewodu sieciowego ani wtyczki sieciowej w wodzie lub innych płynach.
- Nie czyść ekspresu do kawy ani akcesoriów w zmywarce.
- Nie wlewaj do zbiornika na wodę żadnych płynów innych niż woda ani nie umieszczaj w nim produktów spożywczych.
- Nie napełniaj zbiornika wody powyżej znaku poziomu maksymalnego.
- Urządzenie należy obsługiwać tylko wtedy, gdy zamontowane są pojemnik na odpady, taca ociekowa i taca na filiżanki.
- Nie ciągnij za kabel w celu wyjęcia wtyczki z gniazdka sieciowego ani nie dotykaj mokrymi rękami.
- Nie trzymaj ekspresu do kawy za kabel sieciowy.
- Urządzenie i jego przewód należy przechowywać w miejscu niedostępnym dla dzieci w wieku 8 lat lub młodszych.

1 Ważne instrukcje dotyczące bezpieczeństwa i środowiska

- Urządzenie służy wyłącznie do przygotowywania kawy.
- Dzieci nie należy pozostawiać bez opieki, aby mieć pewność, że nie będą się one bawić urządzeniem.
- Odłącz urządzenie od prądu przed każdym czyszczeniem oraz gdy urządzenie nie jest używane.
- Umieść urządzenie w taki sposób, aby wtyczka była zawsze dostępna.
- Zawsze używaj urządzenia na stabilnej, płaskiej, czystej, suchej i antypoślizgowej powierzchni.
- Urządzenie nie jest zintegrowanym ekspresem do kawy i nie jest przeznaczone do użytku wewnątrz szafki. Podczas używania ekspresu do kawy nie należy umieszczać go w szafce.
- Nie ścisnąć ani nie zginaj przewodu zasilającego i nie pocieraj nim o ostre krawędzie, aby nie dopuścić do jego uszkodzenia. Trzymaj przewód zasilający z dala od gorących powierzchni i nieostrykniętych płomieni.
- Upewnij się, że zasilanie sieciowe jest zgodne z informacjami podanymi na tabliczce znamionowej urządzenia.
- Używaj urządzenia tylko z uziemionym gniazdkiem.
- Z urządzeniem nie należy używać przedłużaczy.
- Gdy urządzenie jest podłączone nie należy dotykać wtyczki mokrymi lub wilgotnymi rękoma.
- UWAGA: Aby uniknąć zagrożenia spowodowanego niezamierzonym zresetowaniem wyłącznika termicznego, urządzenie nie może być zasilane przez zewnętrzne urządzenie przełączające, takie jak wyłącznik czasowy, ani podłączone do obwodu, który jest regularnie włączany i wyłączany przez zakład energetyczny.

-Ostrzeżenie: unikaj wycieku na złącze.

-Nie używaj urządzenia niezgodnie z przeznaczeniem, aby uniknąć potencjalnych obrażeń.

1 Ważne instrukcje dotyczące bezpieczeństwa i środowiska

- W razie uszkodzenia przewodu zasilającego należy go wymienić u producenta, jego przedstawiciela lub u osoby o równoważnych kwalifikacjach, aby uniknąć niebezpieczeństwa.
- Czyszczenie: Nie używaj ostrych, ściernych środków czyszczących. Zapoznaj się ze szczegółowymi instrukcjami czyszczenia w punktach od 6.1 do 6.4.
- Powierzchnia elementu grzejnego jest narażona na ciepło reszkowe po użyciu.

1.4 Przeznaczenie

W pełni automatyczny ekspres do kawy Beko jest przeznaczony do użytku w domach i podobnych zastosowaniach, takich jak kuchnie pracownicze, sklepy, biura i podobne pomieszczenia lub przez klientów w pensjonatach, hotelach, motelach i innych obiektach mieszkalnych. Ekspres do kawy nie jest przeznaczony do użytku komercyjnego. Urządzenie jest przeznaczone wyłącznie do przygotowywania kawy i podgrzewania mleka i wody. Każde inne użycie, inne niż podane powyżej, jest uważane za niewłaściwe.

Niebezpieczeństwo wynikające z nieprawidłowego użytkowania!

Jeśli ekspres do kawy nie jest używany zgodnie z przeznaczeniem, może stać się źródłem zagrożenia.



- W związku z tym ekspres do kawy może być używany wyłącznie zgodnie z jego przeznaczeniem.
- Postępuj zgodnie z procedurami opisanymi w niniejszej instrukcji obsługi.

1 Ważne instrukcje dotyczące bezpieczeństwa i środowiska

Żadne roszczenia z tytułu szkód lub obrażeń wynikających z używania ekspresu do kawy do celów innych niż jego przeznaczenie nie będą akceptowane.

Ryzyko ponosi wyłącznie właściciel urządzenia.

1.5 Ograniczenie odpowiedzialności

Wszystkie informacje techniczne, dane i instrukcje dotyczące instalacji, obsługi i konserwacji ekspresu do kawy zawarte w niniejszej instrukcji obsługi przedstawiają stan aktualny w momencie druku i opierają się na najlepszej możliwej wiedzy zdobytej dzięki doświadczeniu i wiedzy specjalistycznej.

Z informacji, ilustracji i wyjaśnień zawartych w niniejszej instrukcji obsługi nie można wyciągać żadnych roszczeń/żądań.

Producent nie ponosi odpowiedzialności za szkody lub obrażenia ciała powstałe w wyniku nieprzestrzegania instrukcji obsługi, użytkowania urządzenia niezgodnie z przeznaczeniem, niefachowych napraw, niedozwolonych modyfikacji lub stosowania niezatwierdzonych części zamiennych.

1 Ważne instrukcje dotyczące bezpieczeństwa i środowiska

1.6 Zgodność z dyrektywą WEEE i utylizacja odpadowego produktu:

Ten produkt jest zgodny z Dyrektywą EU WEEE (2012/19/EU). Produkt nosi symbol klasyfikacyjny dla zużytego sprzętu elektrycznego i elektronicznego (WEEE).

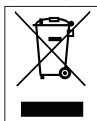

Ten symbol wskazuje, że po zakończeniu okresu użytkowania tego urządzenia nie należy go wyrzucać razem z innymi odpadami domowymi. Zużyte urządzenie należy oddać do oficjalnego punktu zbiórki surowców wtórnych urządzeń elektrycznych i elektronicznych. Aby znaleźć te punkty zbiórki, należy skontaktować się z władzami lokalnymi lub sprzedawcą, u

którego zakupiono urządzenie. Każde gospodarstwo domowe spełnia ważną rolę w recyklingu starych urządzeń. Odpowiednia utylizacja zużytego urządzenia pomaga zapobiec potencjalnym negatywnym skutkom dla środowiska i zdrowia ludzi.

1.7 Zgodność z dyrektywą RoHS

Zakupione urządzenie jest zgodne z dyrektywą UE RoHS (2011/65/UE). Nie zawiera szkodliwych i zakazanych materiałów, podanych w tej dyrektywie.

1.8 Informacje o opakowaniu



Materiały opakowaniowe urządzenia zostały wyprodukowane z materiałów nadających się do recyklingu zgodnie z naszymi krajowymi przepisami dotyczącymi ochrony środowiska. Nie wyrzucaj materiałów opakowaniowych razem z odpadami

domowymi lub innymi odpadami. Zanieś je do punktów zbiórki materiałów opakowaniowych wyznaczonych przez władze lokalne.

2 Twój w pełni automatyczny ekspres do Espresso

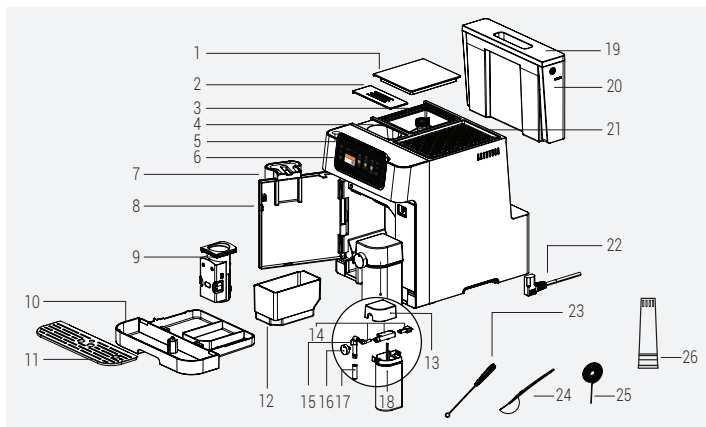

1. Pokrywka pojemnika na ziarna kawy
2. Pokrywa zsypu kawy wstępnie zmielonej
3. Pojemnik na ziarna kawy
4. Zsyp kawy wstępnie zmielonej
5. Przycisk włączania/wyłączenia zasilania
6. Cyfrowy panel sterowania
7. Regulowana wylewka kawy
8. Osłona przednia
9. Zaparzacz
10. Taca ociekowa
11. Taca na filiżanki
12. Pojemnik na fusy (pozostałości)
13. Pokrywa kubka na mleko

14. Części montażowe kubka na mleko
15. Część wewnętrzna dyszy kubka na mleko
16. Pokrętko regulacji pianki mlecznej
17. Dysza kubka na mleko
18. Kubek na mleko
19. Pokrywa zbiornika na wodę
20. Zbiornik wody
21. Miejsce na filiżankę
22. Kabel zasilający
23. Szczotka do czyszczenia
24. Łyżeczka do kawy zmielonej
25. Igła czyszcząca
26. Filtr wodny

2 Twój w pełni automatyczny ekspres do Espresso

Panel sterowania



1		Sekcja Profil
2		Służy do powrotu do poprzedniego ekranu
3		Służy do przełączania na tryb Eco
4		Sekcja Ulubione
5		Sekcja Więcej napojów
6		Popularne napoje zapewniające szybki dostęp
7		Dodaj dodatkową sekcję
8		Błąd ogólny
9		Sekcja Czyszczenie
10		Ustawienia

2 Twój w pełni automatyczny ekspres do Espresso

Dane techniczne

Zasilanie:

220-240V~, 50-60Hz

Moc: 1350 W

Zastrzega się prawo do wprowadzania zmian technicznych i projektowych.

Wszystkie deklarowane wartości na urządzeniu i na drukowanych ulotkach uzyskano z pomiarów laboratoryjnych przeprowadzonych zgodnie z odpowiednimi normami. Wartości te mogą się różnić w zależności od warunków użytkowania i otoczenia.

Deklaracja zgodności CE

Arçelik A.Ş. niniejszym oświadcza, że urządzenie jest zgodne z dyrektywą 2014/53/UE. Pełny tekst deklaracji zgodności UE jest dostępny pod następującym adresem: - Produkty, od: beko.com

Wymiary urządzenia:

27,5 cm (szerokość) x 35,9 cm (wysokość) x 41,2 cm (głębokość)

Waga: 9,68±0,5 kg

Długość kabla: 95±5 cm

Waga kawy mielonej (tryb ziarnisty)

Miękko: 7+-2 g

Standardowo: 9±2g

Intensywnie: 11±2g

Pojemność tacy ociekowej: Do 0,5 L

Pojemność pojemnika na fusy (pozostałości):
Do 10 filiżanek

Pojemność kubka na mleko: do 0,6 l

Pojemność zbiornika na wodę: 2,0 ± 5% l

Pojemność pojemnika na ziarna kawy: 250±5%g

Czas wstępnego nagrzewania maszyny: <50s

Zakres częstotliwości Wi-Fi 2,4G: 2412-2472 MHz

Obsługiwane połączenia

Bezprzewodowa sieć: WLAN IEEE 802.11 b/g/n

Maksymalna moc wyjściowa częstotliwości radiowych Wi-Fi 2,4 GHz: 20 dBm

Informacje o narażeniu na częstotliwości radiowe:
Maksymalnie 2,4G Wi-Fi

2 Twój w pełni automatyczny ekspres do Espresso

Tabela ilości napojów

Napoje	Domyślna ilość kawy	Programowalna ilość	Domyślna ilość mleka	Programowalna ilość mleka
Espresso	30 ml	25 - 45 ml	Nd.	Nd.
Doppio	30 ml + 30 ml	50 - 90 ml	Nd.	Nd.
Ristretto	20 ml	10 - 30 ml	Nd.	Nd.
Lungo	60 ml	50 - 90 ml	Nd.	Nd.
Americano	140 ml	80 - 160 ml	Nd.	Nd.
Espresso Macchiato	30 ml	25 - 45 ml	10 ml	10 - 50 ml
Flat White	60 ml	50 - 90 ml	60 ml	40 - 80 ml
Cortado	60 ml	50 - 90 ml	60 ml	40 - 80 ml
Caffe Latte	60 ml	50 - 90 ml	190 ml	160 - 200 ml
Ristretto Bianco	40 ml	20 - 60 ml	110 ml	90 - 130 ml
Cappuccino	30 ml	25 - 45 ml	150 ml	130 - 170 ml
Latte Macchiato	30 ml	25 - 45 ml	220 ml	200 - 240 ml
Travel Mug	280 ml	200 - 320 ml	Nd.	Nd.
Mrożone Americano	30 ml + U.I.	25 - 45 ml	Nd.	Nd.
Mrożona Latte	30 ml	25 - 45 ml	U.I.	U.I.
Zimny napój	160 ml	x1 LUB x2	Nd.	Nd.

*Nd. Nie dotyczy

*U.I. Wprowadzanie danych przez użytkownika

3 Przygotowanie – instalacja

3.1 Instalacja

- Usuń z urządzenia folie ochronne, naklejki i wszelkie inne materiały opakowaniowe.
- Jeśli zauważysz jakiegokolwiek ślady kawy w młynku, są one wynikiem testów przeprowadzonych w celu skonfigurowania urządzenia przed jego sprzedażą.
- Gdy używasz urządzenia po raz pierwszy, ważne jest, aby przepłukać gorącą wodą wszystkie części, które mają kontakt z wodą lub mlekiem – takie jak dzbanek na mleko, taca ociekowa i zbiornik na wodę. Do czyszczenia karafek na mleko zalecamy użycie zmywarki.

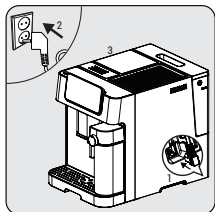

Podłącz urządzenie do zasilania sieciowego. Naciśnij flagę odpowiadającą żądanemu językowi i potwierdź wybór, naciskając przycisk „Gotowe”.

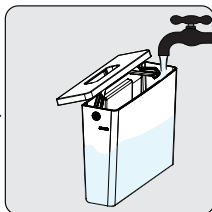

Wymij zbiornik na wodę i napełnij go świeżą wodą do poziomu MAX, a następnie włóż zbiornik z powrotem.

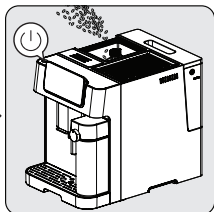

Napełnij pojemnik ziarnami kawy. Naciśnij przycisk wł./wył., aby włączyć urządzenie.

i

Aby zapobiec przelaniu się wody ze zbiornika na wodę, nie należy dolewać wody bezpośrednio do urządzenia z innego pojemnika.

3 Przygotowanie – instalacja



- Nigdy nie napełniaj zbiornika na wodę ciepłą lub gorącą wodą, wodą gazowaną ani żadnym innym płynem, który mógłby uszkodzić zbiornik na wodę i urządzenie.
- Gdy pojawi się wyskakujące okienko Water Empty (Pusty zbiornik wody), oznacza to, że poziom wody w zbiorniku jest niski i wymaga on napełnienia.

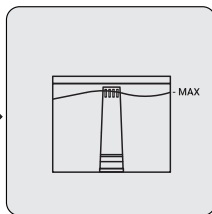
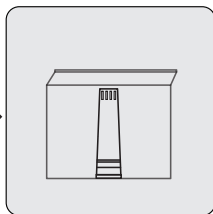
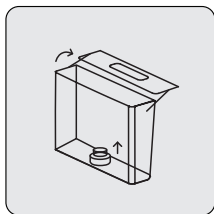

Aby użyć filtra wody, wyjmij filtr umieszczony w zbiorniku wody i zamiast niego włóż filtr wody, jak pokazano.

4 Obsługa

4.1 Regulacja mielenia

Grubość mielenia można regulować, obracając pokrętko regulacyjne na pojemniku na ziarna:

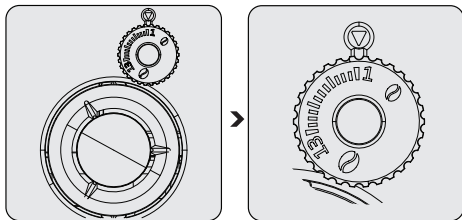

Nigdy nie reguluj młynka, gdy nie jest włączony. Może to spowodować uszkodzenie młynka.



Linie na pokrętle regulacyjnym wskazują na grubość mielenia. Większa liczba oznacza grubsze mielenie.

4.2 Napełnianie pojemników na ziarna kawy



- Gdy pojawi się wyskakujące okienko **Pojemnik na ziarna kawy pusty**, napełnij urządzenie ziarnami kawy.
- Przechowywanie ziaren w oryginalnym opakowaniu próżniowym jest lepsze dla zapewnienia dłuższej świeżości. Nie używaj pojemnika na ziarna kawy do przechowywania w celu uzyskania lepszych rezultatów.

4 Obsługa

4.3 Korzystanie z pojemnika na kawę wstępnie zmieloną

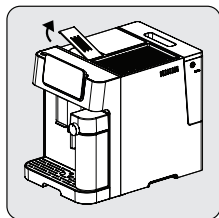

Zdejmij pokrywę zsy-
pu kawy wstępnie zmi-
elonej.

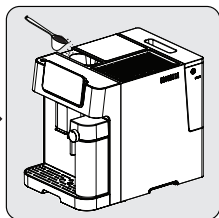

Powoli wsyp do zsy-
pu wstępnie zmieloną
kawę.

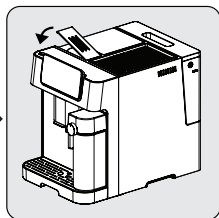

Nałóż z powrotem po-
krywkę zsyphu.



Zsyph na kawę wstępnie zmieloną nie służy do przechowywania, oferuje jednorazowe użycie (maks. 13g). Łyżeczka do odmierzenia może być użyta do odmierzenia sugerowanej ilości zmielonej kawy.



- W celu aktywacji tego ustawienia należy nacisnąć przycisk Kawa mielona i wybrać go z ekranu.
- Zmieloną kawę należy przechowywać w szczelnym pojemniku i w chłodnym, suchym miejscu, aby zachować jej smak. Zmielona kawa nie powinna być przechowywana przez długi czas, ponieważ jej smak się pogorszy.
- Używaj kawy mielonej na poziomie espresso.

4 Obsługa

4.4 Korzystanie z uchwytu na filiżankę

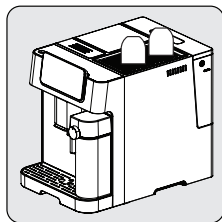

Filiżanki należy postawić do góry nogami, aby zapewnić utrzymanie ciepła i czystości powierzchni wewnętrznej (funkcja ta wykorzystuje wewnętrzne ciepło urządzenia i działa podczas kolejnych użyczeń urządzenia).

4 Obsługa

4.5 Przygotowanie kawy

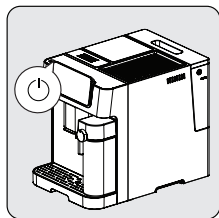

Włącz urządzenie, naciskając przycisk włączania/wyłączania. Urządzenie włącza się, rozpoczyna podgrzewanie wstępne i automatyczne czyszczenie. Jest ono gotowe do pracy w trybie bezczynności, w którym świecą się wszystkie ikonki.

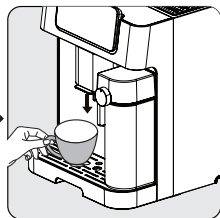

Umieść filiżankę pod wylewką kawy i dopasuj wysokość wylewki do filiżanki.

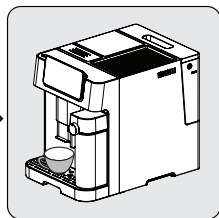

Wybierz kawę naciskając przycisk, a kontrolka filiżanki zapali się wskazując, że urządzenie przygotowuje filiżankę kawy. Gdy urządzenie powróci do stanu spoczynku, kawa jest gotowa do podania.

4 Obsługa

4.5.1 Przygotowywanie kawy z mlekiem

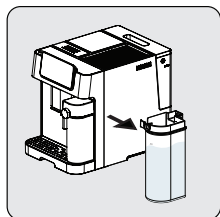

Przytrzymaj kubek na mleko jedną ręką. Zdejmij pokrywkę kubka na mleko. Dodaj mleko do kubka. Ilość mleka nie powinna przekraczać maksymalnego poziomu. Zalecana temperatura dla mleka to 4-8°C (~40-46°F). Zamknij pokrywkę kubka na mleko.

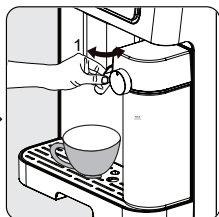

Przymocuj kubek na mleko do urządzenia, musi on zatrzasknąć się w słyszalny sposób. Upewnij się, że kubek na mleko jest prawidłowo zamocowany. Ustaw kąt dyszy kubka na mleko nad kubkiem. Dostosuj gęstość pianki mlecznej za pomocą pokrętki regulacji pianki mlecznej zgodnie z własnymi preferencjami.

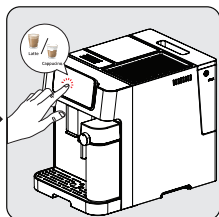

Wybierz żądaną kawę mleczną na ekranie, a kontrolka filiżanki włączy się, wskazując, że urządzenie przygotowuje filiżankę kawy. Gdy urządzenie powróci do stanu spoczynku, kawa jest gotowa do podania.

i

- Aby zapewnić optymalną temperaturę espresso, zalecamy wstępne podgrzanie filiżanek.
- Oprócz użytej kawy, użycie świeżej, zimnej wody, która jest wolna od chloru, zapachów i innych zanieczyszczeń pomoże zapewnić idealne espresso.

i

Urządzenie to pozwala użytkownikowi na ustawienie proporcji piany poprzez obracanie pokrętki od Max do Min, aby cieszyć się żądaną ilością piany. Sugerowane ustawienia można wyświetlić, naciskając przycisk (i) na ekranie.

4 Obsługa

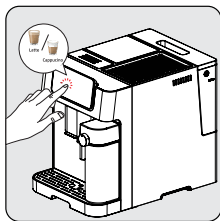

Naciśnij przycisk wybranej kawy. Następnie usłyszysz jeden sygnał dźwiękowy. Przycisk wybranych napojów zacznie migać i rozpocznie się parzenie.



Pompa będzie pracować z przerwami, gdy mleczna pianka po raz pierwszy trafi do Twojej filiżanki. Po przygotowaniu mlecznej pianki, urządzenie automatycznie rozpoczyna parzenie kawy.



Gdy urządzenie wyda jeden sygnał dźwiękowy, napoje będą gotowe!

- Urządzenie powróci do trybu bezczynności.



Zawsze upewnij się, że kubek na mleko jest umieszczony prawidłowo. W przypadku braku odpowiedniego dopasowania, napoje mleczne nie będą dostępne. Rozlegną się 3 sygnały dźwiękowe, aby to zasygnalizować.



Usunięcie kubka na mleko nie ma wpływu na ustawienia wstępne czarnej kawy, nadal można z nich korzystać.

4 Obsługa

4.6 Anulowanie

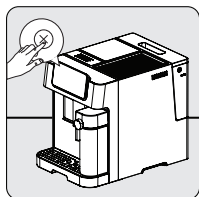

Naciśnij (X) aby anulować.



2-krotne naciśnięcie włącznika/wyłącznika spowoduje wymuszone wyłączenie urządzenia.

5 Czyszczenie

5.1 Czyszczenie urządzenia

1. Wyciągnij wtyczkę z gniazdka.
2. Wylej całą wodę/resztki kawy z tacki ociekowej i pojemnika na resztki kawy.
3. Do czyszczenia plam na urządzeniu użyj wilgotnej szmatki lub nierysującego środka czyszczącego.



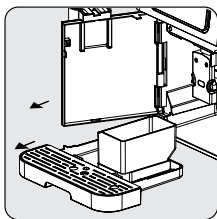

Do czyszczenia urządzenia nie wolno używać żadnych środków ściernych, octu ani środków do usuwania kamienia, które nie są dołączone do opakowania.

Terminowe czyszczenie i konserwacja urządzenia jest bardzo ważna dla przedłużenia jego żywotności.

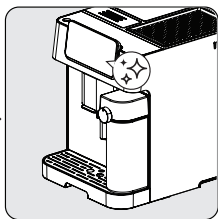

Otwórz przednią osłonę. Wyjmij tackę ociekową i pojemnik na resztki kawy.



Naciśnij ikonę „” i kliknij tekst, aby zainicjować na ekranie funkcję „Czyszczenie kubka na mleko”.

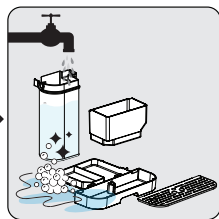

Opróżnij pojemnik na resztki kawy i tackę ociekową. Umyj pojemnik na resztki kawy, tackę ociekową i kubek na mleko w ciepłej bieżącej wodzie, a w razie potrzeby użyj iglicy lub włosia szczoteczki do czyszczenia dowolnych części. Następnie wysusz je.

5 Czyszczenie



Gdy na ekranie pojawi się symbol , postępuj zgodnie z instrukcjami wyświetlanymi na ekranie. Ten błąd pojawi się na ekranie po każdym 10 parzeniach kawy.

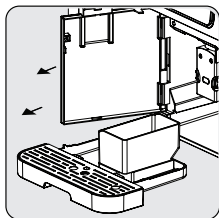

Przytrzymaj regulowaną wylewkę kawy i pociągnij powoli do tyłu, aby otworzyć przednią osłonę.

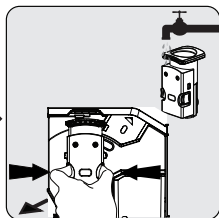

Wyjmij zaparzacz. Umyj wodą, a następnie wysusz.

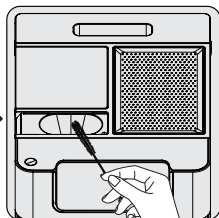

Oczyść przewód wylotowy kawy za pomocą szczoteczki.

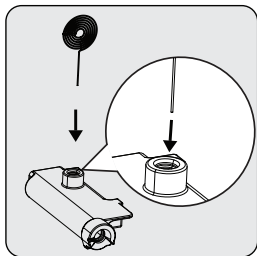

Użyj igły czyszczącej (18), aby wyczyścić wlot spieniacza mleka.

5 Czyszczenie



- Tacka ociekowa powinna być opróżniona, gdy widoczny jest wskaźnik pływający.
- Lejek zmielonej kawy powinien być czyszczony po każdym użyciu za pomocą szczotki do czyszczenia.

5.2 Funkcja czyszczenia



Po naciśnięciu przycisku „” możesz łatwo uzyskać dostęp do 5 różnych funkcji czyszczenia: Automatyczne czyszczenie, płukanie, odkamienianie, czyszczenie kubka na mleko, opróżnianie wody – wszystkie te funkcje są widoczne na ekranie.

5.2.1 Funkcja automatycznego czyszczenia



Urządzenie czyści się automatycznie przed i po każdym parzeniu. Aby wyłączyć funkcję automatycznego czyszczenia, przejdź do ikony „0” na ekranie.

5 Czyszczenie

i Zalecamy aktywne korzystanie z trybu automatycznego czyszczenia dla zdrowego użytkowania.

Aby jednorazowo anulować automatyczne czyszczenie;

Naciśnij przycisk włączania/wyłączania podczas włączania lub wyłączania maszyny, aby pominąć tę funkcję.

5.2.2 Funkcja płukania

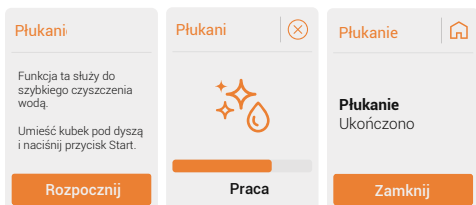

i Funkcja ta służy do szybkiego czyszczenia wodą. Postępuj zgodnie z instrukcjami wyświetlanymi na ekranie.



- Woda, która wypływa z dyszy kawy będzie gorąca i zbierze się w tacce ociekowej pod spodem. Unikaj kontaktu, gdy się rozpryskuje.
- Jeśli urządzenie nie było używane przez dłuższy czas, sugeruje się użycie tej funkcji.

i Użycie tej funkcji przed przygotowaniem kawy zapewni również gorętszą kawę.

5 Czyszczenie

5.2.3 Funkcja odkamieniania

Odkamienianie Reset

Krok 1
Wsyp 1 opakowanie proszku do odkamieniania do zbiornika na wodę i napełnij zbiornik wodą do momentu pojawienia się ikony odkamieniania. Umieść kubek pod dyszą i naciśnij przycisk Start.

Rozpocznij

Odkamienianie ⊗
krok 1



Praca

Odkamienianie ⊗

Krok 2
Dodawaj czystą wodę do momentu pojawienia się ikony usuwania kamienia i naciśnij przycisk Start.

Kontynuuj

Odkamienianie ⊗
krok 2



Praca

Odkamien 🏠

Odkamieniaj
Ukończono

Zamknij



Zaleca się usuwanie kamienia w celu utrzymania urządzenia w jak najlepszym stanie. Postępuj zgodnie z instrukcjami wyświetlanymi na ekranie.



- Po określonej liczbie cykli parzenia konieczne jest odkamienienie.
- Do samooczyszczania tego urządzenia nie używaj octu ani innych środków czyszczących. Inne środki czyszczące mogą uszkodzić urządzenie.
- Unikaj kontaktu skóry/ciała z gorącą wodą.



Resetowanie stanu ostrzeżenia o odkamienianiu nie jest sugerowane dla utrzymania jak najlepszego stanu urządzenia.

5 Czyszczenie

5.2.4 Czyszczenie kubka na mleko

Czyszczenie kubka na mleko

Ta funkcja służy do czyszczenia kubka na mleko.

Opróżnij kubek na mleko i naciśnij przycisk Start.

Rozpocznij

Czyszczenie kubka na mleko



Praca

Czyszczenie kubka na mleko

Czyszczenie kubka na mleko

Ukończono

Wymij kubek na mleko i wyczyść jego części pod czystą wodą.

Zamknij



Ta funkcja służy do czyszczenia kubka na mleko. Postępuj zgodnie z instrukcjami wyświetlanymi na ekranie.



Z tej funkcji należy korzystać po każdej operacji związanej z mlekiem.

5.2.5 Pusty zbiornik na wodę

Pusty zbiornik na wodę

Krok 1

Ta funkcja służy do usuwania wody z wnętrza urządzenia.

Umieść kubek pod dyszą i naciśnij przycisk Start.

Rozpocznij

Pusty zbiornik na wodę

Krok 2

Wymij zbiornik na wodę.

Po usunięciu zbiornika na wodę funkcja uruchomi się automatycznie.



Praca

Pusty zbiornik na wodę

Pusty zbiornik na wodę

Ukończono

Zamknij

5 Czyszczenie



Ta funkcja służy do usuwania wody z wnętrza urządzenia. Postępuj zgodnie z instrukcjami wyświetlanymi na ekranie.



Gdy urządzenie jest ponownie używane po raz pierwszy po użyciu funkcji pustego systemu; naciśnij przycisk mleka, aż z wylewki wypłynie woda.

6 Ustawienia panelu sterowania

6.1 Funkcja profilu

6.1.1 Wybór profilu

Możesz użyć tej funkcji, aby zapisać ustawienia napojów i ulubione dla każdego profilu osobno. (pomarańczowy-fioletowy-niebieski-zielony i gość)



Urządzenie uruchomi się w profilu gościa przy pierwszym użyciu.



Nazwy profili można dostosowywać z poziomu aplikacji mobilnej. Sprawdź szczegóły w APP UM.

6.1.2 Ustawienia profilu

Urządzenie zapamięta ostatnio wybrany profil i wybierze go przy następnym uruchomieniu. (w tym gość)

Każdy profil ma inny kolor w celu właściwego rozróżnienia.



Aby zresetować ustawienia napojów lub profili, naciśnij przycisk „Reset”.

6.2 Wybór trybu

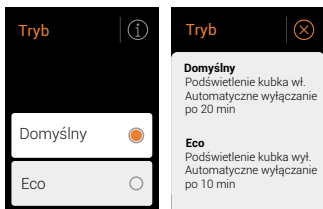

6 Ustawienia panelu sterowania



Gdy wybrany jest tryb Eco. Dioda LED wyboru  trybu zaświeci się na zielono.

6.3 Ustawienia napojów

6.3.1 Dodawanie i usuwanie ulubionych

Aby wybrać ulubiony napój, naciśnij ikonę „”.

Aby usunąć napój z ulubionych, naciśnij ikonę „”.



Możesz wybrać do czterech ulubionych napojów.

6.3.2 Personalizacja napojów

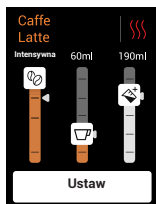

Aby dostosować napój – moc kawy, temperaturę parzenia, ilość wody i mleka – naciśnij ikonę „”.

6 Ustawienia panelu sterowania

6.3.3 Dodaj Extra



Naciśnij ikonę .

Espresso Shot

Aby dodać standardową porcję espresso do napoju, naciśnij „Espresso Shot” na ekranie. Postępuj zgodnie z instrukcjami wyświetlanymi na ekranie.

Dozowanie wody

Aby dozować gorącą wodę, naciśnij „Hot Water” (Gorąca woda) na ekranie.

Spieniacz mleka

Aby dodać mleko, naciśnij na ekranie opcję „Milk Froth” (Spienianie mleka). Po skorzystaniu z tej funkcji sugerujemy czyszczenie kubka na mleko.



Zapoznaj się z sekcją 5.6 Czyszczenie kubka na mleko.

7 Ustawienia użytkownika

Język

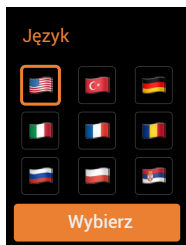

Aby zmienić język, przejdź do Ustawienia > Język i wybierz flagę odpowiedniego języka.

Dźwięk

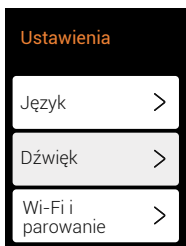

7 Ustawienia użytkownika

Wi-Fi i parowanie

Wi-Fi i parowanie



Pobierz **Home Direct**
i rozpocznij konfigurację
parowania

Rozpocznij

Aby pobrać HomeDirect, zeskanuj kod QR i wykonaj wymagane czynności. (Zapoznaj się z przewodnikiem po aplikacji).

Automatyczne wyłączenie

Timer automatycznego odliczania 1/2

10 minut

20 minut

30 minut

Timer automatycznego odliczania 2/2

1 Godziny

2 Godziny

3 Godziny

Wybierz żądany przedział czasowy (10, 20 lub 30 minut, 1, 2 lub 3 godziny).

7 Ustawienia użytkownika

Twardość wody

Naciśnij ikonę „i” i postępuj zgodnie z instrukcjami.

Krok 1

Zanurz pasek pomiarowy w kubku z wodą, który ma być używany w urządzeniu.



Krok 2

Poczekaj na zmianę koloru.



Krok 3

Ilość zmieniających kolor kwadratów wskaże twardość wody.



Wkładanie filtra wody

Naciśnij „Wkład filtra wody” na ekranie i postępuj zgodnie z instrukcjami.

Krok 1

Rozpakuj filtr wody i lekko nim potrząśnij.



Krok 2

Zanurz filtr wody do góry dnem w kubku wypełnionym czystą wodą.



Krok 3

Odczekaj 10 minut, aż przestaną pojawiać się bąbelki.



7 Ustawienia użytkownika

Krok 4

Wymyj zbiornik na wodę, a następnie wymyj znajdujący się w nim filtr mechaniczny, pociągając go do góry.



Krok 5

Następnie włóż i wciśnij wkład filtra wody w dół do dolnego gniazda, aż nie będzie można go przesunąć do przodu.



Krok 6

Napełnij zbiornik na wodę czystą wodą do poziomu MAX. Umieść zbiornik na wodę z powrotem na urządzeniu.

Naciśnij przycisk Kontynuuj, aby rozpocząć płukanie.



Kontynuuj

Ustawienia przed parzeniem

Zaparzanie wstępne

0

1

Zapisz

Funkcja wstępnego parzenia nawilża kawę wewnątrz zaparzacza niewielką ilością wody przed pełną ekstrakcją. Dzięki temu zmielona kawa zwiększa swą objętość i podnosi ciśnienie w zaparzaczu, co pomaga w ekstrakcji wszystkich olejków i wydobyć pełny smak ziaren.

Licznik produktów

„CaffeExperto V3” posiada funkcję licznika produktów. Śledzi liczbę przyrządzonych kaw od momentu zakupu ekspresu. Pomoże Ci to zobaczyć, ile go używasz.

7 Ustawienia użytkownika

Aktualizacja oprogramowania

Ten produkt posiada funkcję zdalnej aktualizacji oprogramowania w przypadku potencjalnych nowych dodatków. Zawsze możesz wyszukać nowe wersje oprogramowania w menu ustawień. Sprawdź aktualizacje w odpowiedniej sekcji, jeśli są dostępne, zostaniesz przekierowany do sekcji „aktualizacja”.

i Postępuj zgodnie z instrukcjami zawartymi w przewodniku „HomeDirect, sterowanie dźwiękiem i aktualizacja oprogramowania”.

i Upewnij się, że Twój telefon jest podłączony do urządzenia i masz stabilne połączenie podczas aktualizacji. Nie wyłączaj urządzenia w trakcie trwania procesu aktualizacji.

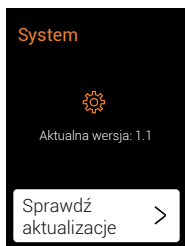

8 Rozwiązywanie problemów

Problem	Przyczyna	Rozwiązanie
Urządzenie nie działa.	Urządzenie nie jest podłączone do prądu.	Podłącz i naciśnij przełącznik. Sprawdź kabel i wtyczkę.
Brak lub opóźniona reakcja w kilku próbach naciśnięcia klawisza funkcyjnego na panelu	Urządzenie znajduje się pod wpływem zakłóceń elektromagnetycznych. Panel jest zabrudzony.	Odłącz urządzenie od prądu. Uruchom ponownie po kilku minutach Wyczyść panel dostarczoną szmatką.
Kawa nie jest wystarczająco gorąca.	Filiżanki nie zostały podgrzane. Zaparzacz jest za zimny.	Umieść kubek na podgrzewaczu do kubków skierowany w dół lub opłucz kubek gorącą wodą. Upewnij się, że woda w zbiorniku na wodę nie jest za zimna.
Kawa nie wypływa z wylewki kawy.	Mogła zostać użyta wcześniej funkcja pustego systemu . Wylewka kawy mogła nie zostać wyczyszczona i jest zablokowana przez pozostałości kawy.	Naciskaj przycisk czyszczenia, aż z wylewki wypłynie woda. Wyczyść dozownik kawy.
Pierwsza filiżanka kawy jest słabej jakości.	Pierwsze uruchomienie młynka nie umieszcza wystarczającej ilości kawy w jednostce zaparzającej.	Wylej kawę. Następne kubki będą jeszcze lepsze.
Zbiornik wody został wyjęty/poziom wody w zbiorniku wody jest bardzo niski, ale nie ma alarmu „  ” .	Obszar w pobliżu złącza zbiornika wody może być mokry.	Wytrzyj wodę wokół złącza zbiornika wody.

8 Rozwiązywanie problemów

Problem	Przyczyna	Rozwiązanie
Wewnętrzna tacka ociekowa jest wypełniona dużą ilością wody.	Mielona kawa jest zbyt drobna, co blokuje wypływ wody.	Ustaw drobność kawy na większe ziarna do procesu mielenia.
Kawa wypływa zbyt wolno lub kropla po kropli.	Kawa jest zbyt drobno zmielona, co blokuje wypływ wody.	Ustaw drobność kawy na większe ziarna do procesu mielenia.
Wskaźnik miga informując, że nie ma wystarczającej ilości ziaren kawy, ale wewnątrz pojemnika jest ich mnóstwo.	Wewnętrzny wylot fusów jest zatkany.	Wykonaj czynności opisane dla czyszczenia wylotu fusów z kawy.
Nie można wyjąć zaparacza lub tacki na fusy.	Urządzenie nie zakończyło procesu samooczyszczania i zostało wyłączone.	Włącz ponownie urządzenie i pozwól mu zakończyć proces automatycznego czyszczenia.
Urządzenie nie wykonuje już cyklu płukania po włączeniu lub wyłączeniu.	Przyczyną może być niewłaściwa obsługa podczas serwisowania urządzenia.	<ol style="list-style-type: none">1. Gdy urządzenie jest w stanie spoczynku, otwórz przednią osłonę.2. Naciśnij i przytrzymaj przycisk włączenia/wyłączenia, aż usłyszysz 2 sygnały dźwiękowe.3. Zamknij przednią osłonę.
Przyciski dotykowe nie działają.	Niewciśnięcie przycisku dotykowego z przodu urządzenia.	Naciśnij dolną część symbolu przycisku dotykowego z przodu urządzenia.

9 Wyskakujące okienka

 <p>Błąd (X)</p>  <p>Pusty zbiornik na wodę Napelnij zbiornik na wodę.</p>	<p>Przed napełnieniem zbiornika sprawdź, czy jest on całkowicie włożony. Po potwierdzeniu kontynuuj napełnianie zbiornika.</p>	 <p>Ostrzeżenie (X)</p>  <p>Odkamieniaj Zalecane jest odkamienianie urządzenia.</p>	<p>Zalecany program usuwania kamienia. Postępuj zgodnie z instrukcjami wyświetlanymi na ekranie. Zignorowanie tego wyskakującego okienka może pogorszyć stan urządzenia.</p>
 <p>Błąd (X)</p>  <p>Brak kawy Napelnij pojemnik na kawę ziarnistą lub użyj opcji kawy mielonej.</p>	<p>Wybierz odpowiedni rodzaj kawy (ziarnista lub mielona) na ekranie, a następnie napełnij pojemnik lub zsyj zgodnie z preferencjami.</p>	 <p>Błąd</p>  <p>Błąd ogólny Drzwi wejściowe otwarte.</p>	<p>Drzwi wejściowe otwarte. Upewnij się, że są bezpiecznie zamknięte.</p>
 <p>Błąd</p>  <p>Pojemnik na resztki pełny Opróżnij pojemnik na resztki kawy.</p>	<p>Po kilku filiżankach napoju pojawi się powiadomienie w formie wyskakującego okienka. Opróżnij pojemnik na pozostałości.</p>	 <p>Błąd</p>  <p>Błąd ogólny Jednostka zaparzania w niewłaściwym miejscu. Umieść komponenty na swoim miejscu.</p>	<p>Przesunięta jednostka zaparzania. Ponownie włóż jednostkę zaparzającą na jej miejsce.</p>
 <p>Błąd (X)</p>  <p>Brak kubka na mleko Umieść komponenty na swoim miejscu.</p>	<p>Brak kubka na mleko podczas przygotowywania napoju uruchamia wyskakujące okienko. Wymień kubek na mleko.</p>	 <p>Błąd (X)</p>  <p>Zbiornik na wodę został źle umieszczony Upewnij się, że zbiornik na wodę jest prawidłowo umieszczony.</p>	<p>Upewnij się, że zbiornik na wodę jest prawidłowo umieszczony.</p>

Droży Klienci,

Dziękujemy za zakup naszych produktów. Jesteśmy przekonani, że nasze urządzenia będą służyć przez lata. Każdy produkt firmy Beko jest objęty 2-letnim okresem gwarancji.

Warunki gwarancji Beko S.A. (małe urządzenia AGD)

BEKO spółka akcyjna z siedzibą w Warszawie (02-819), przy ulicy Puławskiej 366, wpisana do rejestru przedsiębiorców prowadzonego przez Sąd Rejonowy dla m.st. Warszawy w Warszawie, XIII Wydział Gospodarczy Krajowego Rejestru Sądowego, pod numerem: 0000078147 (dalej: „BEKO”) udziela gwarancji jakości (dalej: „Gwarancja”) na wprowadzone przez BEKO do obrotu na terenie Polski produkty marki BEKO (dalej: „Urządzenia”) osobom, które nabyły te produkty („Użytkownik”) na następujących warunkach:

I. ZAKRES OCHRONY.

BEKO gwarantuje, że Urządzenie zakupione przez Użytkownika jest wolne od wad produkcyjnych lub materiałowych, powstałych z przyczyn tkwiących w tym Urządzeniu (dalej: „Wada”), które ujawnią się w ciągu terminu określonego w części II. niniejszych Warunków Gwarancji (dalej: „Okres Gwarancyjny”).

W razie ujawnienia się Wady Produktu w trakcie Okresu Gwarancyjnego, zostanie ona usunięta na koszt BEKO w sposób uzależniony od właściwości wady, na zasadach i w zakresie określonym w niniejszych Warunkach Gwarancji.

BEKO zobowiązuje się do usunięcia Wady poprzez dokonanie nieodpłatnej naprawy lub wymiany Urządzenia, bądź też reklamacja zgłoszona na podstawie niniejszych Warunków Gwarancji zostanie rozpatrzona w inny sposób uzgodniony przez BEKO i Użytkownika.

Udzielona gwarancja jest ważna na terytorium Rzeczypospolitej Polskiej.

II. CZAS TRWANIA GWARANCJI.

Okres Gwarancyjny wynosi 24 miesiące licząc od daty zakupu Urządzenia przez pierwszego Użytkownika.

III. PROCEDURA ZGŁOSZENIA REKLAMACYJNEGO.

Wady Urządzenia ujawnione w Okresie Gwarancyjnym będą usuwane pod warunkiem przedstawienia przez Użytkownika dowodu zakupu tego Urządzenia zawierającego oznaczenia niezbędne do jego identyfikacji (model, datę zakupu).

Uprawnienia wynikające z niniejszych Warunków Gwarancji mogą być zrealizowane przez Użytkownika wyłącznie w Autoryzowanych Punktach Serwisowych BEKO (dalej: „Serwis”) po uprzednim dokonaniu zgłoszenia na Infolinii BEKO pod numerem telefonu: 22 250 14 14. Urządzenie powinno być odpowiednio zapakowane i zabezpieczone przez Użytkownika na czas transportu do punktu serwisowego Beko.

Wady Urządzenia będą usunięte w terminie 14 dni od daty zgłoszenia Wady na Infolinii BEKO. Jeżeli część zamienna wymieniana w ramach uprawnień wynikających z niniejszych Warunków Gwarancji Urządzenia jest sprowadzana z zagranicy, termin naprawy, o którym mowa w punkcie 5 powyżej, może ulec wydłużeniu jednak, nie więcej niż do 30 dni licząc

odpowiednio od daty zgłoszenia Wady na Infolinii BEKO. Informacje o spodziewanych terminach napraw dostępne są na Infolinii BEKO pod numerem 22 250 14 14. Po usunięciu Wady, Urządzenie zostanie dostarczone Użytkownikowi na koszt BEKO.

IV. WYŁĄCZENIA.

Warunkiem skorzystania z niniejszych Warunków Gwarancji jest:

- użytkowanie Urządzenia zgodnie z Instrukcją Obsługi dołączoną do tego Urządzenia i jego przeznaczeniem, jak również odpowiednie czyszczenie i konserwacje Urządzenia;
- użytkowanie w warunkach indywidualnego gospodarstwa domowego. Urządzenie nie jest używane do celów prowadzenia działalności gospodarczej lub w zastosowaniach eksploatacji masowej, w szczególności w gastronomicznej działalności hoteli, restauracji i innych obiektów turystyczno-rekreacyjnych lub zbiorowego żywienia. Stosowanie osprzętu zalecanego przez producenta; brak ingerencji w Urządzenie przez osoby do tego nieupoważnione; brak ingerencji w tabliczkę znamionową z numerem seryjnym Urządzenia.

Udzielona przez Beko Gwarancja nie obejmuje:

- wad powstałych z przyczyn innych niż tkwiące w Urządzeniu;
- normalnego zużycia elementów eksploatacyjnych tj. akumulatory, baterie, noże, filtry, żarówki, szczotki, itp.;
- czynności przewidzianych w Instrukcji Obsługi, do wykonania których zobowiązany jest Użytkownik Urządzenia we własnym zakresie i na swój koszt, w tym: instruktażu dotyczącego obsługi Urządzenia, instalacji oraz regulacji urządzenia.
- usterek powstałych w wyniku nieprawidłowego lub niewłaściwego użytkowania, niedbalstwa, przypadkowego uszkodzenia Urządzenia, nieodpowiedniego napięcia prądu lub dokonania jakichkolwiek zmian, które mają wpływ na niewłaściwe działanie Urządzenia, i które naprawiane były przez osoby nieupoważnione, używania instalacji niezgodnych z odpowiednimi Polskimi Normami i innych niż wymienione w Instrukcji Obsługi Urządzenia; uszkodzeń mechanicznych, termicznych, chemicznych, korozji, innych uszkodzeń spowodowanych działaniem lub zaniedbaniem Użytkownika lub powstałych na skutek działania sił zewnętrznych (do których zalicza się w szczególności wyładowania atmosferyczne, skoki napięcia, wszystkiego rodzaju awarie domowej instalacji wodno-kanalizacyjnej, itp.), a także powstałych na skutek przedostania się zanieczyszczeń lub ciał obcych do Urządzenia, zakamienienia (proces odkamieniania musi być przeprowadzany zgodnie z instrukcją obsługi z użyciem odpowiednich środków czyszczących) elementów ze szkła, plastiku oraz porcelany; odbarwień Urządzenia lub poszczególnych jego części;
- usterek powstałych na skutek przechowywania i użytkowania Urządzenia w warunkach, które są niezgodne z normalnymi warunkami domowymi określonymi wymaganiami powszechnie obowiązujących przepisów prawa i odpowiednich Polskich Norm;

V. POZOSTAŁE POSTANOWIENIA.

Niniejsze warunki gwarancji mają zastosowanie do Urządzeń zakupionych od dnia 01.03.2019 r. Gwarant oświadcza, że niniejsza Gwarancja jest udzielana Użytkownikowi dodatkowo i nie wyłącza, nie ogranicza ani nie zawiesza uprawnień Użytkownika wynikających z przepisów o rękojmi za wady rzeczy sprzedanej na podstawie Kodeksu cywilnego.

Vă rugăm să citiți acest manual de utilizare înainte de folosirea aparatului!

Stimate client,

Vă mulțumim că ați ales acest produs Beko. Sperăm că veți obține cele mai bune rezultate de la acest produs, care a fost fabricat la o calitate înaltă cu tehnologie de ultimă generație. Vă rugăm să citiți cu atenție și în întregime acest manual de utilizare și toate celelalte documente însoțitoare înainte de a utiliza produsul și păstrați-le pentru consultări ulterioare. Dacă predați produsul unei alte persoane, vă rugăm să îi dați și manualul de utilizare. Vă rugăm să țineți cont de toate avertismentele și informațiile din manualul de utilizare.

Explicații privind simbolurile

Următoarele simboluri sunt folosite în diferite secțiuni ale acestui manual:



Informații importante sau sugestii utile despre utilizare.



PERICOL: Acest avertisment se referă la situații periculoase pentru viață și bunuri.



AVERTIZARE: Acest avertisment indică situații potențial periculoase.



ATENȚIE: Această avertizare indică potențialul de deteriorare a materialului.



Materialele sunt adecvate pentru contactul cu alimentele



HÂRTIE
RECICLATĂ &
RECICLABILĂ

1 Instrucțiuni importante privind siguranța și mediul

Această secțiune include instrucțiunile de siguranță care vă vor ajuta să vă protejați împotriva riscurilor de vătămări corporale și a riscurilor de pierderi materiale. Nerespectarea acestor instrucțiuni anulează orice garanție.

1.1 Pericol de curent electric

Pericol pentru viață generat de curentul electric!

Contactul cu cablurile sub tensiune sau componentele poate duce la vătămări corporale grave sau chiar la deces!

Respectați următoarele măsuri de siguranță pentru a evita șocurile electrice:

- Nu utilizați niciodată produsul dacă cablul de alimentare sau aparatul în sine sunt deteriorate. Contactați service-ul autorizat.
- Nu deschideți carcasa mașinii de cafea. Există pericol de electrocutare dacă sunt atinse conexiunile sub tensiune și/sau configurația electrică și mecanică este schimbată.
- Înainte de a curăța recipientul de boabe, scoateți aparatul din priză. Pericol din cauza rotirii râșniței de cafea!

1.2 Pericol de arsură sau opărire

Anumite părți ale mașinii de cafea se pot încinge în timpul funcționării!

Băuturile dozate și aburul eliminat sunt foarte fierbinți!

Respectați următoarele măsuri de siguranță pentru a evita arsura/opărirea dvs. și/sau a altor persoane:

- Nu atingeți niciunul dintre manșoanele metalice de pe ambele guri de scurgere a cafelei.
- Evitați contactul direct al pielii cu aburul care iese din aparat sau cu apa fierbinte de clătire, de curățare sau de decalcifiere.

1 Instrucțiuni importante privind siguranța și mediul

1.3 Măsurile de siguranță de bază

Respectați următoarele măsuri de siguranță pentru a asigura manevrarea în siguranță a mașinii de cafea:

- Nu vă jucați niciodată cu materialele de ambalare. Există risc de sufocare. Păstrați toate materialele de ambalare departe de copii.
- Verificați dacă mașina de cafea prezintă semne vizibile de deteriorare înainte de utilizare. Nu utilizați o mașină de cafea defectă. Contactați service-ul autorizat.
- În cazul în care cablul de conectare este deteriorat, acesta trebuie înlocuit numai de un agent de service recomandat de producător pentru a preveni orice pericol! Vă rugăm să contactați producătorul sau serviciul clienți al acestuia.
- Reparațiile pentru aparatul de cafea trebuie efectuate numai de către un specialist autorizat sau de către un reprezentant al serviciului de asistență tehnică pentru clienți. Reparațiile efectuate de persoane neautorizate pot duce la un pericol considerabil pentru utilizator. De asemenea, aceste acțiuni vor anula garanția.
- Reparațiile mașinii de cafea aflate în perioada de garanție pot fi efectuate numai de centrele de service autorizate de producător, în caz contrar garanția se va anula dacă vor exista defecte ulterioare.
- Piese defecte pot fi înlocuite numai cu piese de schimb originale. Numai piesele de schimb originale garantează îndeplinirea cerințelor de siguranță.
- Acest aparat poate fi utilizat de către copii cu vârsta de cel puțin 8 ani dacă aceștia sunt supravegheați sau au fost instruiți cu privire la utilizarea aparatului într-un mod sigur și dacă înțeleg pericolele implicate. Curățarea și întreținerea nu vor fi efectuate de către copii, cu excepția situațiilor în care aceștia au vârste mai mari de 8 ani și sunt supravegheați de adulți. Nu lăsați aparatul și cablul acestuia la îndemâna copiilor cu vârste mai mici de 8 ani.

1 Instrucțiuni importante privind siguranța și mediul

- Aparatele pot fi utilizate de persoanele cu capacități fizice, senzoriale sau mentale reduse sau fără experiență și cunoștințe numai dacă aceștia sunt supravegheați sau au fost instruiți cu privire la utilizarea aparatului într-un mod sigur și dacă înțeleg pericolele implicate.
- Copiii nu trebuie să se joace cu aparatul
- Curățarea și operațiunile de întreținere realizate de utilizator nu vor fi realizate de copii fără să fie supravegheați.
- Acest aparat este destinat pentru a fi folosit în gospodărie sau aplicații similare, precum:
 - chicinete pentru angajați în magazine, birouri sau alte spații de lucru,
 - ferme,
 - de către clienți în hoteluri, moteluri și alte tipuri de medii rezidențiale,
 - medii de tip pensiune.
- Protejați mașina de cafea împotriva efectelor meteorologice, cum ar fi ploaia, înghețul și lumina directă a soarelui. Nu folosiți mașina de cafea în aer liber.
- Nu introduceți niciodată mașina de cafea, cablul de alimentare sau ștecherul în apă sau în alte lichide.
- Nu curățați cafetiera sau accesoriile în mașina de spălat vase.
- Nu turnați lichide, altele în afară de apă și nu introduceți alimente în rezervorul de apă.
- Nu umpleți rezervorul de apă peste linia maximă.
- Operați mașina de cafea numai când sunt montate containerul de deșeuri, tava de scurgere și tava pentru cești.
- Nu trageți de cablu pentru a scoate ștecherul din priză și nu-l atingeți cu mâinile ude.
- Nu țineți mașina de cafea de cablul de alimentare.
- Păstrați aparatul și cablul acestuia departe de accesul copiilor cu vârsta sub 8 ani.

1 Instrucțiuni importante privind siguranța și mediul

- Aparatul poate fi utilizat numai pentru prepararea cafelei
- Copiii trebuie să fie supravegheați pentru a asigura faptul că aceștia nu se joacă cu echipamentul.
- Scoateți aparatul din priză înainte de a-l curăța sau când nu îl folosiți.
- Așezați aparatul astfel încât ștecherul să fie întotdeauna accesibil.
- Folosiți aparatul întotdeauna pe o suprafață sigură, dreaptă, curată, uscată și antiderapantă.
- Aparatul nu este un aparat de cafea integrat și nu este conceput pentru a fi utilizat în interiorul unui dulap. Mașina de cafea nu trebuie așezată într-un dulap în timp ce este în funcțiune.
- Pentru a preveni deteriorarea cablului de alimentare, nu îl strângeți, nu îl îndoiți, și nu îl frecați de margini ascuțite. Țineți cablul de alimentare departe de suprafețele încălzite și de flacăra deschisă.
- Asigurați-vă că sursa de alimentare cu energie electrică corespunde cu informațiile de pe placa de informații a aparatului.
- Utilizați aparatul doar cu o priză cu împământare.
- Nu utilizați aparatul cu un prelungitor.
- Dacă aveți mâinile umede, nu atingeți aparatul sau ștecherul acestuia când este conectat la priză.
- **ATENȚIE:** Pentru a evita pericolele datorate resetării involuntare a întrerupătorului termic, acest aparat nu trebuie alimentat printr-un dispozitiv de comutare extern, cum ar fi un temporizator, sau conectat la un circuit care este pornit și oprit în mod regulat de către serviciul de utilități.

-Atenție: evitați vărsarea lichidelor pe conector.

-Nu utilizați aparatul în mod necorespunzător pentru a evita eventualele răniri.

1 Instrucțiuni importante privind siguranța și mediul

- În cazul în care cablul de alimentare electrică este deteriorat, acesta trebuie înlocuit de producător, reprezentantul său de service sau persoane cu calificări similare pentru evita orice pericol.
- Curățarea: Nu utilizați soluții de curățare dure și abrazive. Consultați instrucțiunile detaliate de curățare de la 6.1 la 6.4.
- Suprafața elementului de încălzire este supusă unei încălziri reziduale după utilizare.

1.4 Utilizarea destinată

Mașina de cafea complet automată Beko este destinată utilizării în casă și aplicații similare, de exemplu în bucătării de personal, magazine, birouri și zone similare sau de către clienți în pensiuni, hoteluri, moteluri și alte spații de cazare. Această mașină de cafea nu este destinată utilizării comerciale. Mașina este destinată exclusiv pregătirii cafelei și încălzirii laptelui și a apei. Orice altă utilizare, alta decât cea menționată anterior, este considerată utilizare necorespunzătoare.

Pericol care rezultă din utilizarea necorespunzătoare!

În cazul în care aparatul de cafea nu este utilizat conform destinației sale, acesta poate deveni o sursă de pericol.



- În consecință, mașina de cafea trebuie utilizată numai în scopul pentru care a fost concepută.
- Urmăriți procedurile descrise în acest manual de utilizare.

Nu se va accepta nicio reclamație de niciun fel pentru daune sau vătămări care rezultă din utilizarea aparatului de cafea în alte scopuri decât cele prevăzute.

1 Instrucțiuni importante privind siguranța și mediul

Riscul trebuie să fi fost suportat exclusiv de către proprietarul aparatului.

1.5 Limitarea răspunderii

Toate informațiile tehnice, datele și instrucțiunile privind instalarea, operarea și întreținerea mașinii de cafea cuprinse în aceste instrucțiuni de operare reprezintă starea curentă la momentul tipăririi și se bazează pe cele mai bune cunoștințe posibile obținute prin experiență și know-how.

Din informațiile, ilustrațiile și explicațiile din acest manual de utilizare nu se poate deduce nicio pretenție/solicitare.

Producătorul nu își asumă nicio răspundere pentru daune sau vătămări care rezultă din nerespectarea manualului de utilizare, utilizarea produsului în alte scopuri decât cele prevăzute, reparații neprofesionale, modificări neautorizate sau utilizarea de piese de schimb neaprobate.

1.6 Conformitatea cu Directiva WEEE și eliminarea produsului uzat:

Acest produs este în conformitate cu Directiva EU privind WEEE (2012/19/EU). Acest produs este prevăzut cu un simbol de clasificare pentru deșeuri de echipamente electrice și electronice (WEEE).



Acest simbol arată că acest produs nu trebuie eliminat împreună cu deșeurile menajere la sfârșitul perioadei sale de utilizare. Aparatul uzat trebuie transportat la un punct de colectare pentru reciclarea echipamentelor electrice și electronice. Pentru a găsi aceste puncte de colectare, vă rugăm să contactați autoritatea locală sau comerciantul de la care ați cumpărat produsul.

Fiecare gospodărie joacă un rol important în restaurarea și reciclarea aparatelor vechi. Eliminarea corespunzătoare a aparatelor utilizate ajută la prevenirea posibilelor consecințe negative pentru mediu și sănătatea umană.

1 Instrucțiuni importante privind siguranța și mediul

1.7 Conformitatea cu Directiva RoHS

Produsul achiziționat de dumneavoastră este în conformitate cu Directiva UE RoHS (2011/65/UE). Acesta nu conține materiale periculoase și interzise, specificate în această Directivă.

1.8 Informații despre ambalaj



Materialele de ambalare ale produsului au fost fabricate din materiale reciclabile, în conformitate cu reglementările naționale de mediu. Materialele de ambalare nu trebuie eliminate împreună cu deșeurile menajere sau de alt tip. Transportați-le la punctele de colectare pentru ambalaje, amenajate de autoritățile locale.

2 Aparatul dvs. de espresso complet automat

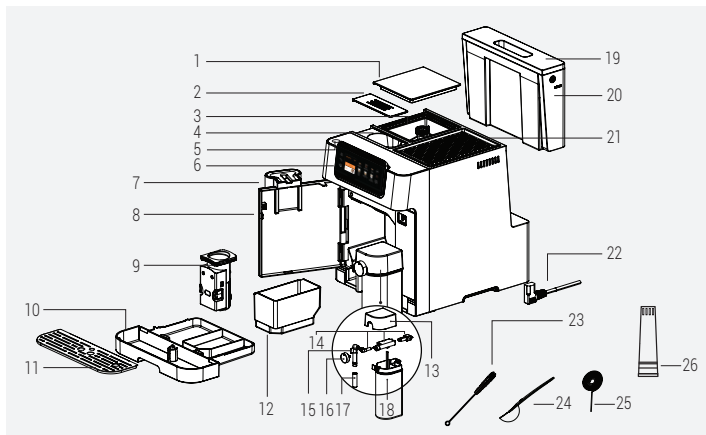

1. Capac recipient pentru boabe de cafea
2. Capac pentru recipient de cafea pre-măcinată
3. Recipient pentru boabe de cafea
4. Recipient de cafea pre-măcinată
5. Buton On/Off (Pornit/Oprit)
6. Panou digital control
7. Gură de scurgere reglabilă pentru cafea
8. Capacul frontal
9. Unitate de preparare
10. Tavă de picurare
11. Tavă cești
12. Recipient pentru cafea măcinată (reziduală)
13. Capac pentru paharul de lapte
14. Piese de asamblare pentru paharul de lapte
15. Partea internă a duzei pentru paharul de lapte
16. Buton de reglare a spumei de lapte
17. Duză pentru paharul de lapte
18. Pahar de lapte
19. Capac rezervor de apă
20. Rezervor de apă
21. Suport pentru cești
22. Cablul de alimentare
23. Perie de curățare
24. Lingură de cafea pre-măcinată
25. Ac de curățare
26. Filtru de apă

2 Aparatul dvs. de espresso complet automat

Panou de control

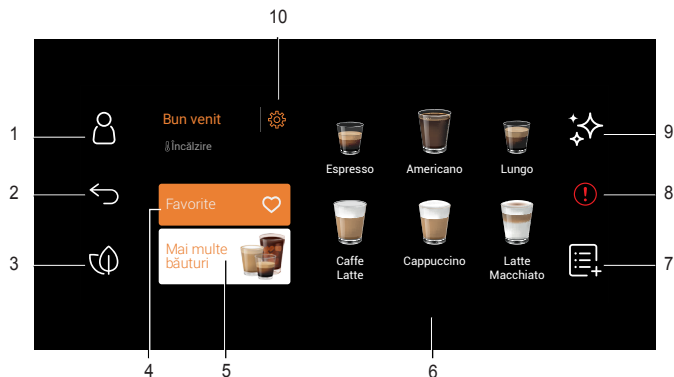

1		Secțiunea Profil
2		Utilizat pentru a reveni la ecranul anterior
3		Utilizat pentru trecerea la modul Eco
4		Secțiunea Favorite
5		Secțiunea Mai multe băuturi
6		Băuturi populare pentru acces rapid
7		Adăugați o secțiune suplimentară
8		Eroare generală
9		Secțiunea curățare
10		Setări

2 Aparatul dvs. de espresso complet automat

Date tehnice

Sursă de alimentare:

220-240 V~, 50-60 Hz

Putere: 1350 W

Ne rezervăm dreptul de a opera modificări tehnice și de design.

Toate valorile declarate pe produs și pe pliantele tipărite au fost obținute din măsurători de laborator efectuate în conformitate cu standardele relevante. Aceste valori pot varia în funcție de condițiile de utilizare și de mediu.

Declarația CE de conformitate

Prin prezenta, Arçelik A.Ş. declară că acest aparat este în conformitate cu Directiva 2014/53 / UE. Textul integral al Declarației de conformitate UE este disponibil la următoarea adresă de internet: - Produse, de la: beko.com

Dimensiunile produsului:

27,5 cm (Lățime) x 35,9 cm (Înălțime) x 41,2 cm (Adâncime)

Greutate: 9,68±0,5kg

Lungimea cablului: 95±5 cm

Greutatea cafelei măcinată (Mod boabe)

Delicat: 7-2g

Standard: 9±2g

Intens: 11±2g

Capacitate tavă de picurare: Până la 0,5 Litri

Capacitate recipient pentru cafea măcinată (reziduală): Până la 10 cești

Capacitate pahar de lapte: Până la 0.6 Litri

Capacitatea rezervorului de apă: 2.0±5%L

Capac recipient pentru boabe de cafea: 250±5%g

Timpe de preîncălzire al aparatului: <50s

Banda de frecvență Wi-Fi 2,4G: 2412-2472 MHz

Conexiuni suportate: WLAN IEEE 802.11 b/g /n wireless

Putere maximă de ieșire radiofrecvență Wi-Fi 2,4G: 20 dBm

Informații despre expunerea la frecvențe radio: 2.4G Wi-Fi maxim

2 Aparatul dvs. de espresso complet automat

Tabelul privind cantitatea de băuturi				
Băuturi	Cantitatea de cafea implicită	Cantitate programabilă	Cantitatea de lapte implicită	Cantitate programabilă de lapte
Espresso	30 ml	25 - 45 ml	N.A.	N.A.
Doppio	30 ml + 30 ml	50 - 90 ml	N.A.	N.A.
Ristretto	20 ml	10 - 30 ml	N.A.	N.A.
Lungo	60 ml	50 - 90 ml	N.A.	N.A.
Americano	140 ml	80 - 160 ml	N.A.	N.A.
Espresso Macchiato	30 ml	25 - 45 ml	10 ml	10 - 50 ml
Flat White	60 ml	50 - 90 ml	60 ml	40 - 80 ml
Cortado	60 ml	50 - 90 ml	60 ml	40 - 80 ml
Caffe Latte	60 ml	50 - 90 ml	190 ml	160 - 200 ml
Ristretto Bianco	40 ml	20 - 60 ml	110 ml	90 - 130 ml
Cappuccino	30 ml	25 - 45 ml	150 ml	130 - 170 ml
Latte Macchiato	30 ml	25 - 45 ml	220 ml	200 - 240 ml
Cană de călătorie	280 ml	200 - 320 ml	N.A.	N.A.
Iced Americano	30 ml + U.I.	25 - 45 ml	N.A.	N.A.
Iced Latte	30 ml	25 - 45 ml	U.I.	U.I.
Cold Brew	160 ml	x1 SAU x2	N.A.	N.A.

*N.A. Nu se aplică

*U.I. Intrare utilizator

3 Pregătire - Instalare

3.1 Instalare

i

- Îndepărtați orice folie de protecție, autocolante și orice alt material de ambalare de pe aparat.
- Dacă observați urme de cafea în mașina de măcinat, acestea sunt rezultatul testelor efectuate pentru a configura aparatul înainte de a-l vinde.
- Când utilizați aparatul pentru prima dată, este important să clătiți cu apă caldă toate piesele care intră în contact cu apa sau laptele, cum ar fi carafa de lapte, tava de picurare și rezervorul de apă. Pentru a curăța carafele de lapte, vă sugerăm să folosiți mașina de spălat vase.

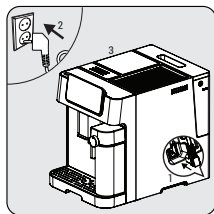

Conectați aparatul la rețeaua de alimentare. Apăsăți stegulețul corespunzător limbii dorite și confirmați selecția prin apăsarea butonului "Terminat".

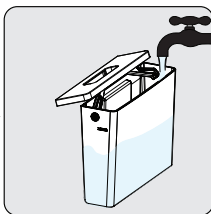

Scoateți rezervorul de apă și umpleți până la linia MAX cu apă proaspătă, apoi puneți rezervorul la loc.

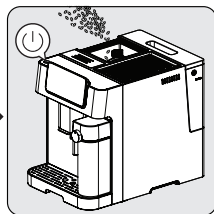

Umpleți recipientul cu boabe. Apăsăți butonul pornit/oprit pentru a porni aparatul.

3 Pregătire - Instalare



Pentru a preveni revărsarea apei din rezervorul de apă, nu adăugați apă direct în aparat dintr-un alt recipient.



- Nu umpleți niciodată rezervorul de apă cu apă caldă sau fierbinte, cu apă minerală sau orice alt lichid care ar putea deteriora rezervorul de apă și mașina de cafea.
- Când apare fereastra pop-up Lipsă apă, rezervorul de apă este la un nivel scăzut și trebuie umplut.

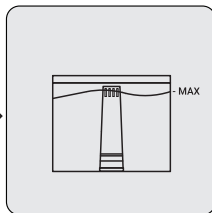
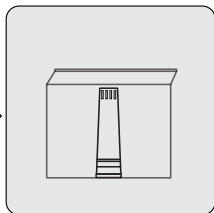
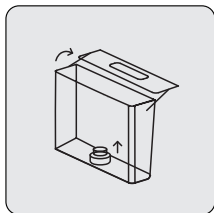

Pentru a utiliza filtrul de apă, vă rugăm să scoateți filtrul care a fost introdus pe rezervorul de apă și să introduceți filtrul de apă în loc, așa cum se arată.

4 Funcționarea

4.1 Reglarea râșnirii

Puteți regla grosimea măcinării prin rotirea butonului de reglare de pe recipientul pentru boabe:

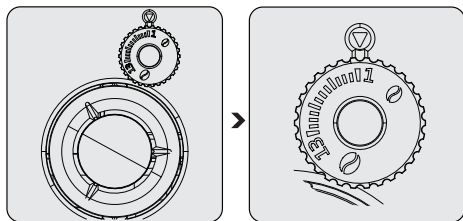

Nu efectuați niciodată reglajul de măcinare atunci când dispozitivul de măcinare nu este în funcțiune. Acest lucru poate deteriora dispozitivul de măcinare.



Liniile de pe butonul de reglare indică finețea măcinării. Un număr mai mare înseamnă un nivel de măcinare mai grosier.

4.2 Umplerea recipientelor pentru boabe



- Când apare fereastra pop-up Recipientul de boabe gol, aparatul trebuie să fie umplut cu boabe de cafea.
- Este mai bine să depozitați boabele în ambalajul original în vid pentru a asigura o prosepțime mai lungă. Pentru rezultate mai bune, nu folosiți pentru depozitare recipientul pentru boabe de cafea.

4 Funcționarea

4.3 Utilizarea recipientului pentru cafea pre-măcinată

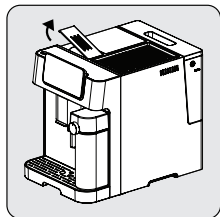

Îndepărtați recipientul de cafea pre-măcinată.

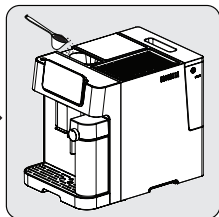

Puneți încet cafeaua pre-măcinată în recipientul pentru cafea pre-măcinată.

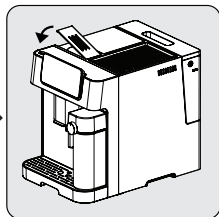

Puneți capacul recipientului la loc.



Recipientul de cafea pre-măcinată nu este o unitate de depozitare, ci asigură o utilizare (Max 13g) unică. Accesoriul lingură de măsurare poate fi utilizat pentru cantitatea sugerată de cafea măcinată.



- Butonul de cafea măcinată trebuie apăsat și selectat de pe ecran pentru a activa această setare.
- Păstrați cafeaua espresso într-un recipient ermetic și într-un loc răcoros și uscat pentru a le păstra aroma. Cafeaua nu trebuie păstrate pentru perioade lungi de timp, deoarece aroma acestuia se va diminua.
- Trebuie utilizată cafea măcinată pentru espresso.

4 Funcționarea

4.4 Utilizarea suportului pentru cești

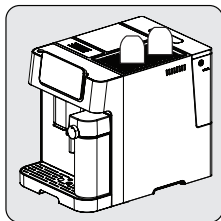

Paharele trebuie așezate cu capul în jos pentru a se asigura că suprafața internă este menținută caldă și curată (această funcție utilizează căldura internă a aparatului și funcționează în timpul utilizării consecutive a dispozitivului).

4 Funcționarea

4.5 Prepararea cafelei

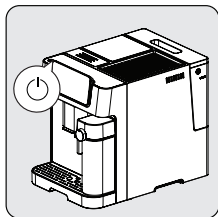

Porniți aparatul apăsând butonul On/Off (Pornit/Oprit). Aparatul pornește, începe preîncălzirea și curățarea automată. Acesta este gata de utilizare în modul de repaus, în care toate pictogramele sunt aprinse.



Așezați o ceașcă sub gura de scurgere pentru cafea și reglați înălțimea gurii de scurgere în funcție de ceașcă.

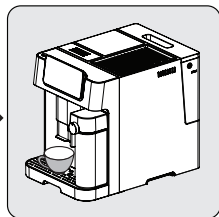

Selectați cafeaua prin apăsarea butonului și lumina pentru ceașcă se va aprinde, indicând că aparatul pregătește o ceașcă de cafea. Când aparatul revine la starea de repaus, cafeaua este gata să fie servită.

4 Funcționarea

4.5.1 Prepararea cafelei cu lapte

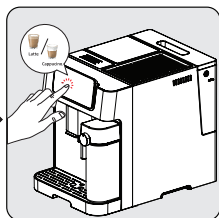
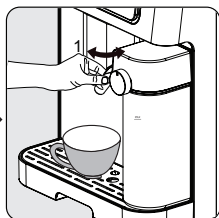
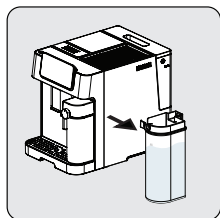

Țineți paharul de lapte cu o mână. Îndepărtați capacul paharului de lapte. Adăugați lapte în paharul de lapte. Cantitatea de lapte nu trebuie să depășească nivelul maxim. Temperatura recomandată pentru lapte este de 4-8 ° C (~ 40-46 ° F). Închideți capacul paharului de lapte.

Atașați paharul de lapte la aparat, acesta trebuie să se cupleze cu un clic sonor. Asigurați-vă că recipientul de lapte se cuplează corect. Reglați unghiul duzei paharului de lapte pe ceașcă. Reglați densitatea spumei de lapte cu ajutorul butonului de reglare a spumei de lapte în funcție de preferințele dumneavoastră.

Selectați cafeaua cu lapte dorită de pe ecran, iar lumina pentru ceașcă se va aprinde, indicând că aparatul pregătește o ceașcă de cafea. Când aparatul revine la starea de repaus, cafeaua este gata să fie servită.

i

- Pentru a vă asigura că espresso se menține la temperatura optimă, vă recomandăm să preîncălziți ceștile.
- Pe lângă cafeaua folosită, utilizarea apei reci și proaspete, fără clor, mirosuri și alte impurități, va contribui la obținerea unui espresso perfect.

4 Funcționarea

i

Acest aparat permite utilizatorului să seteze raportul de spumă prin rotirea butonului de la Max la Min pentru a obține spuma dorită. Setarea sugerată poate fi vizualizată prin apăsarea butonului (i) de pe ecran.

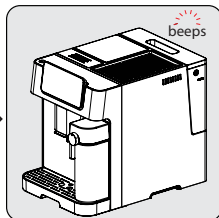
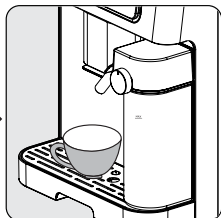
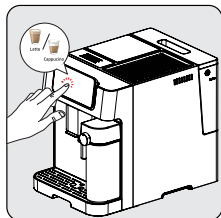

Apăsați butonul pentru cafeaua preferată. Apoi se va auzi un semnal sonor. Butonul pentru băuturile selectate va începe să clipească și va începe prepararea.

Pompa va funcționa intermitent pe măsură ce spuma de lapte intră în ceașcă. După ce spuma de lapte este pregătită, aparatul începe automat să prepare cafeaua.

Când aparatul emite un singur semnal sonor, băuturile sunt gata, savurați-le!
- Aparatul va reveni la modul inactiv.



Asigurați-vă întotdeauna că ceașca de lapte este amplasată corect. Dacă nu se montează bine, băuturile lactate nu vor fi disponibile. O avertizare sonoră va emite 3 semnale sonore pentru a indica acest lucru.

i

Îndepărtarea ceștii de lapte nu are niciun impact asupra presetărilor de cafea neagră, acestea putând fi utilizate în continuare.

4 Funcționarea

4.6 Anularea

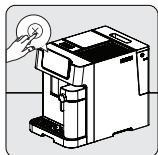

Apăsați (X) pentru a anula.



Dacă apăsați de 2 ori butonul on-off (pornire/oprire), dispozitivul se va opri forțat.

5 Curățarea

5.1 Curățarea aparatului

1. Deconectați cablul de alimentare.
2. Turnați toată apa/reziduul de cafea din interiorul tăvii de picurare și al recipientului pentru reziduuri de cafea.
3. Utilizați o cârpă umedă sau un agent de curățare care nu zgârie pentru a curăța petele de lichid de pe aparat.



Nu utilizați niciodată agenți abrazivi, oțet sau detartranți care nu sunt incluși în cutie pentru a curăța aparatul.

Curățarea și întreținerea regulată a aparatului este foarte importantă pentru prelungirea duratei de viață a acestuia.

5 Curățarea

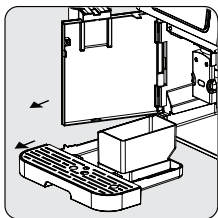

Deschideți capacul frontal. Îndepărtați tava de picurare și recipientul pentru reziduuri de cafea.

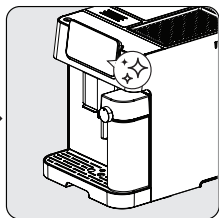

Apăsați pictograma ' ✨ ' și faceți clic pe text pentru a iniția funcția "Curățarea cupei de lapte" de pe ecran.

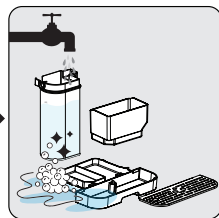

Goliți recipientul pentru reziduuri de cafea, tava de scurgere. Spălați recipientul pentru reziduuri de cafea, tava de picurare și paharul de lapte cu apă caldă curentă și folosiți acul sau perii periei, dacă este necesar, pentru a curăța toate componentele. Apoi uscați-le.

i

Atunci când pe ecran apare simbolul , urmați instrucțiunile de pe ecran. Această eroare va apărea pe ecran după fiecare 10 preparări de cafea.

5 Curățarea

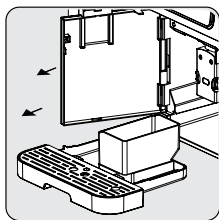

Țineți gura de scurgere reglabilă pentru cafea și trageți-o încet înapoi pentru a deschide capacul frontal.

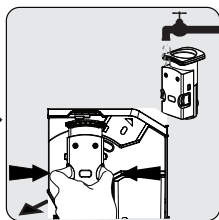

Îndepărtați unitatea de preparare. Se spală cu apă și apoi se usucă.

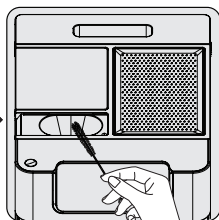

Curățați conducta de evacuare a cafelei cu o perie.

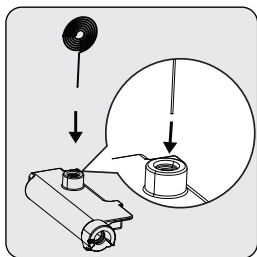

Utilizați acul de curățare (18) pentru a curăța interiorul orificiului de intrare a spumatorului de lapte.



- Tava de picurare trebuie golită atunci când indicatorul de plutire este vizibil.
- Pâlnia pentru cafea pudră trebuie curățată după fiecare utilizare cu ajutorul periei de curățare.

5 Curățarea

5.2 Funcțiile de curățare



Când apăsați pe "✦✦✦", puteți accesa cu ușurință 5 funcții de curățare diferite: Curățare automată, clătire, decalcifiere, curățarea paharului de lapte, golirea apei, toate acestea sunt vizibile pe ecran.

5.2.1 Funcția de curățare automată



Aparatul dumneavoastră se curăță automat înainte și după fiecare operațiune de preparare. Pentru a dezactiva funcția de curățare automată, comutați la pictograma " O " de pe ecran.



Vă recomandăm să folosiți în mod activ modul de curățare automată pentru o utilizare sănătoasă.

5 Curățarea

Pentru a anula o singură dată curățarea automată;

Apăsați butonul on/off (pornit/oprit) în timp ce aparatul pornește sau se oprește pentru a ocoli această funcție.

5.2.2 Funcția de clătire

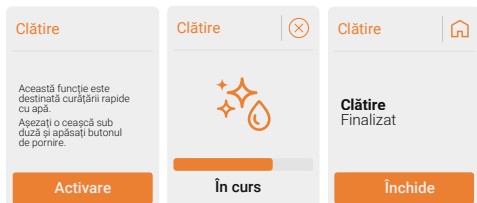

Această funcție este destinată curățării rapide cu apă. Urmați pașii de pe ecran.



- Apa care iese prin duza pentru cafea este fierbinte și este colectată în tava de scurgere de dedesubt. Evitați contactul, deoarece acesta este împrăsciată.
- În cazul în care aparatul nu a fost utilizat pentru o perioadă lungă de timp, se sugerează utilizarea acestei funcții.



Utilizarea acestei funcții înainte de prepararea cafelei va asigura, de asemenea, o cafea mai fierbinte.

5 Curățarea

5.2.3 Funcția de decalcifiere



Se recomandă să efectuați detartrarea pentru a menține starea optimă a dispozitivului. Urmați pașii de pe ecran.



- După un ciclu de preparare predefinit este necesară decalcifierea.
- Nu utilizați oțet sau alți agenți de curățare pentru auto-curățarea acestui aparat. Alți agenți de curățare pot deteriora aparatul.
- Feriți-vă pielea/corpul de apa fierbinte.





Pentru ca aparatul să fie în cea mai bună stare de funcționare, resetarea stării de avertizare de decalcifiere nu este recomandată.

5 Curățarea





5.2.4 Curățarea paharului de lapte

<p>Curățarea paharului de lapte</p> <p>Această funcție este destinată curățării paharului de lapte.</p> <p>Goliți paharul de lapte și apăsați butonul de pornire.</p> <p>Activare</p>	<p>Curățarea paharului de lapte </p> <p></p> <p>În curs</p>	<p>Curățarea paharului de lapte </p> <p>Curățarea paharului de lapte Finalizat</p> <p>Scoateți paharul de lapte și curățați componentele sub apă curată</p> <p>Închide</p>
---	---	--

 Această funcție este destinată curățării paharului de lapte. Urmați pașii de pe ecran.

 Această funcție trebuie utilizată după fiecare operațiune legată de lapte.

5.2.5 Golirea apei

<p>Golire apă</p> <p>Etapa 1</p> <p>Această funcție are rolul de a elimina toată apa din interiorul dispozitivului.</p> <p>Așteptați o ceașcă sub duză și apăsați butonul de pornire.</p> <p>Activare</p>	<p>Golire apă </p> <p>Etapa 2</p> <p>Scoateți rezervorul de apă.</p> <p>Odată ce rezervorul de apă este scos, funcția va porni automat.</p> <p>În curs</p>	<p>Golire apă </p> <p></p> <p>În curs</p>	<p>Golire apă </p> <p>Golire apă Finalizat</p> <p>Închide</p>
--	--	---	---

5 Curățarea



Această funcție are rolul de a elimina toată apa din interiorul dispozitivului. Urmați pașii de pe ecran.



Atunci când aparatul este reutilizat pentru prima dată după utilizarea funcției de golire a sistemului; apăsați butonul de lapte până când apa iese din gura de scurgere.

6 Setarea panoului de control

6.1 Funcția de profil

6.1.1 Selectarea profilului

Puteți utiliza această funcție pentru a salva setările pentru băuturi și favorite pentru fiecare profil în parte. (portocaliu-violet-albastru-verde și oaspete)



Dispozitivul va porni în profilul de oaspete la prima utilizare.



Numele profilurilor pot fi schimbate din aplicația mobilă. Verificați APP UM pentru detalii.

6.1.2 Setări de profil

Dispozitivul își va aminti ultimul profil selectat și îl va selecta la următoarea pornire. (inclusiv oaspete)

Fiecare profil are o culoare diferită pentru a se diferenția.



Pentru a reseta setările băuturilor sau ale profilurilor, apăsați "Resetare".

6.2 Selectarea modului

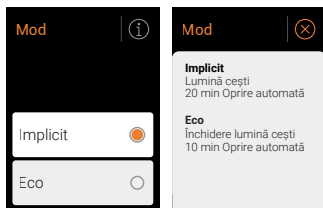

6 Setarea panoului de control



Atunci când este selectat modul Eco. LED-ul de selectare a modului  se va transforma în verde.

6.3 Setări pentru băuturi

6.3.1 Adăugarea și eliminarea favoritelor

Pentru a alege o băutură preferată, apăsați pictograma "♥".
Pentru a elimina o băutură din favorite, apăsați pictograma "♥".



Poți să alegi până la patru băuturi.

6.3.2 Personalizarea băuturilor

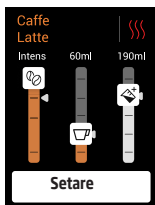

Pentru a personaliza o băutură - tăria cafelei, temperatura de preparare, volumul de apă și lapte - apăsați pictograma "☰".

6 Setarea panoului de control

6.3.3. Adăugare suplimentară



Apăsați pictograma "☰".

Shot de espresso

Pentru a adăuga un shot standard de espresso la băutura, apăsați "Espresso Shot" pe ecran. Urmați pașii de pe ecran.

Distribuirea apei

Pentru a distribui apă caldă, apăsați "Apă caldă" pe ecran.

Spumarea laptelui

Pentru a adăuga lapte, apăsați " Spumă de lapte " pe ecran. După această funcție, vă sugerăm să curățați paharul de lapte.



Vă rugăm să consultați secțiunea 5.6 Curățarea paharului de lapte.

7 Setări utilizator

Limba

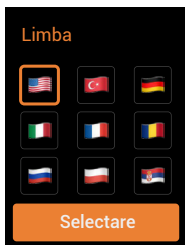

Pentru a schimba limba, accesați Setări > Limbă și selectați steagul limbii respective.

Sunet



7 Setări utilizator

Wi-Fi și asociere

WiFi și asociere



Descărcati **Home Direct**
și începeți să configurați
asocierea

Activare

Pentru a descărca HomeDirect, scanați codul QR și urmați pașii necesari. (Consultați ghidul aplicației.)

Oprire automată

Temporizator de oprire automată 1/2

10 Minute

20 Minute

30 Minute

Temporizator de oprire automată 2/2

1 Ore

2 Ore

3 Ore

Selectați intervalul de timp dorit (10 sau 20 sau 30 de minute, 1, 2 sau 3 ore).

7 Setări utilizator

Duritatea apei

Apăsăți pictograma "i" și urmați pașii.

Etapa 1

Scufundați banda de măsurare într-o cană de apă planificată pentru a fi utilizată în dispozitiv.



Etapa 2

Așteptați până când culoarea se schimbă.



Etapa 3

Numărul de pătrate care își schimbă culoarea va indica duritatea apei.



Insertia filtrului de apă

Apăsăți "nserați filtrul de apă" pe ecran și urmați pașii.

Etapa 1

Despachetați filtrul de apă și scuturați-l ușor.



Etapa 2

Scufundați filtrul de apă cu capul în jos într-o cană plină cu apă curată.



Etapa 3

Așteptați 10 minute până când nu mai ies bule.



7 Setări utilizator

Etapa 4

Scoateți rezervorul de apă, apoi scoateți filtrul mecanic din interior trăgându-l în sus.



Etapa 5

Apoi introduceți și împingeți cartușul filtrului de apă în jos în soclul de jos până când acesta nu se mai poate deplasa înainte.



Etapa 6

Umpleți rezervorul de apă cu apă curată până la nivelul MAX. Așezați din nou rezervorul de apă pe aparat. Apăsăți butonul Continuare pentru a începe clătirea.



Continuare

Setare înainte de preparare

Pre-infuzare

0

1

Salvare

Funcția de pre-infuzare umezește cafeaua din infuzor cu o cantitate mică de apă înainte de extragerea completă. Acest lucru expandează cafeaua măcinată care acumulează o presiune mai mare în infuzor, ceea ce ajută la extragerea tuturor uleiurilor și obținerea savorii complete a boabelor.

Contorizarea produselor

"CaffeExperto V3" are funcția de contorizare a produselor. Acesta ține evidența numărului de cafele pe care le-ați făcut de când ați cumpărat aparatul. Acest lucru vă ajută să vedeți cât de mult îl folosiți.

7 Setări utilizator

Actualizare de software

Acest produs are funcționalitate de actualizare software de la distanță pentru potențiale noi completări. Puteți căuta oricând versiuni noi de software din meniul de setări. Verificați actualizările în secțiunea relevantă, dacă sunt disponibile, veți fi redirectionat către secțiunea „actualizare”.

i Vă rugăm să urmați pașii din ghidul „HomeDirect, control audio și actualizare software”.

i Asigurați-vă că telefonul este conectat la dispozitiv și că aveți o conexiune stabilă în timpul actualizării. Nu opriți dispozitivul în timp ce procesul de actualizare este în curs.



8 Depanarea

Problema	Cauză	Soluție
Aparatul nu funcționează.	Aparatul nu este conectat la rețeaua de alimentare.	Conectați și apăsați comutatorul. Verificați cablul și conectorul.
La mai multe încercări de apăsare a unei taste funcționale de pe panou, răspunsul se obține târziu sau deloc.	Aparatul se află sub interferență electromagnetică. Panoul este murdar.	Scoateți aparatul din priză. Reporniți după câteva minute. Curățați panoul cu cârpa furnizată.
Cafeaua nu este suficient de fierbinte.	Ceștile nu au fost preîncălzite. Unitatea de infuzare este prea rece.	Așezați ceașca pe încălzitorul de cești cu capul în jos sau clătiți ceașca cu apă caldă. Asigurați-vă că apa din rezervor nu este prea rece.
Cafeaua nu curge din gura de scurgere a cafelei.	Este posibil ca funcția de golire a sistemului să fi fost utilizată anterior. Este posibil ca gura de scurgere a cafelei să nu fi fost curățată și să fie blocată de reziduuri de cafea.	Apăsați butonul de curățare până apa poate ieși prin gura de scurgere. Curățați gura de scurgere a cafelei.
Prima ceașcă de cafea este de calitate slabă.	La prima funcționare a râșniței nu se pune o cantitate suficientă de cafea în unitatea de preparare.	Aruncați cafeaua. Următoarele cești vor fi mai gustoase.
Recipientul de apă este scos / nivelul apei este foarte scăzut în rezervorul de apă, dar nu există nicio alertă "💧".	Zona din apropierea conectorului rezervorului de apă poate fi umedă.	Ștergeți apa din jurul conectorului rezervorului de apă.

8 Depanarea

Problema	Cauză	Soluție
Tava de scurgere internă este plină de apă.	Cafeaua măcinată este prea fină, ceea ce blochează ieșirea apei.	Reglați finețea cafelei la boabe mai mari pentru procesul de măcinare.
Cafeaua curge prea încet sau câte o picătură.	Cafeaua măcinată este prea fină, ceea ce blochează ieșirea apei.	Reglați finețea cafelei la boabe mai mari pentru procesul de măcinare.
Indicatorul luminează intermitent pentru a informa că nu există suficiente boabe de cafea, însă există o mulțime de boabe în interiorul recipientului.	Orificiul intern de ieșire a cafelei este blocat.	Urmați pașii descriși la curățarea orificiului de ieșire a cafelei măcinate.
Infuzorul sau tava pentru cafeaua măcinată este imposibil de îndepărtat.	Aparatul nu a finalizat procesul de auto-curățare și a fost oprit.	Porniți din nou mașina de cafea și lăsați-o să finalizeze procesul de auto-curățare.
Aparatul nu mai efectuează ciclul de spălare când este pornit sau oprit.	Cauza poate fi manipularea incorectă în operării aparatului.	<ol style="list-style-type: none">1. Când aparatul este în stare de repaus, deschideți capacul frontal.2. Apăsați continuu butonul On/Off (Pornit/Oprit) până când auziți 2 bipuri.3. Închideți capacul frontal.
Butoanele tactile nu sunt sensibile.	Nu apăsați butonul tactil din partea frontală a aparatului.	Apăsați partea inferioară a simbolului butonului tactil din partea frontală a aparatului.

9 Pop-up

 <p>Eroare (X)</p>  <p>Lipsește apă</p> <p>Umpleți rezervorul de apă.</p>	<p>Înainte de a umple rezervorul, vă rugăm să verificați dacă acesta este introdus complet. După confirmare, treceți la umplerea rezervorului.</p>	 <p>Avertizare (X)</p>  <p>Decalcifiere</p> <p>Se sugerează decalcifierea dispozitivului.</p>	<p>Se recomandă un program de detartrare. Urmați instrucțiunile de pe ecran. Ignorarea acestui pop-up poate compromite starea aparatului.</p>
 <p>Eroare (X)</p>  <p>Lipsește cafea</p> <p>Umpleți recipientul pentru boabe sau folosiți opțiunea de cafea măcinată.</p>	<p>Selectați tipul corect de cafea (boabe sau măcinată) de pe ecran, apoi umpleți recipientul sau jghebul după preferință.</p>	 <p>Eroare (X)</p>  <p>Eroare generală</p> <p>Ușa din față este deschisă.</p>	<p>Ușa din față este deschisă. Vă rugăm să vă asigurați că este bine închisă.</p>
 <p>Eroare (X)</p>  <p>Recipientul de reziduuri este plin</p> <p>Goliți recipientul cu reziduuri de cafea.</p>	<p>După câteva cești de băutură consumată, apare o notificare pop-up. Vă rugăm să goliți recipientul cu reziduuri.</p>	 <p>Eroare (X)</p>  <p>Eroare generală</p> <p>Unitate de preparare este pusă greșit. Așezați componentele la locul lor.</p>	<p>Unitate de preparare este deplasată. Reintroduceți unitatea de preparare la locul ei.</p>
 <p>Eroare (X)</p>  <p>Pahar de lapte lipsă</p> <p>Așezați componentele la locul lor.</p>	<p>Lipsa paharului de lapte în timpul preparării băuturii declanșează o fereaștră pop-up. Înlocuiți paharul de lapte.</p>	 <p>Eroare (X)</p>  <p>Rezervor de apă poziționat greșit</p> <p>Asigurați-vă că rezervorul de apă este așezat corect.</p>	<p>Asigurați-vă că rezervorul de apă este așezat corect.</p>



CERTIFICAT DE GARANȚIE

Tensiune de alimentare/frecvență: 220-240V~, 50-60 Hz

Importator: Beko Romania SA, Găești, str.13 Decembrie nr. 210, jud. Dâmbovița, email: office.ro@beko.com

TIP: **Electrocasnice mici de bucătărie**

Cuptor cu microunde

Model / Serie:

VĂNZĂTOR

Nr. factură: Data:

Vânzător (firma, localitatea):

CUMPĂRĂTOR

Nume Localitatea

Str. Nr. Bloc Sc. Et. Ap.

Județ Telefon E-mail

S-a efectuat proba de funcționare a aparatului, s-a prezentat modul de folosire, s-au predat instrucțiunile de utilizare și toate accesoriile. Am primit aparatul în perfectă stare de funcționare.

Stimați clienți,

La cumpărare vă recomandăm să solicitați efectuarea probei de funcționare și să verificați existența instrucțiunilor de utilizare și a accesoriilor.

Pentru a putea beneficia de toate avantajele produselor și serviciilor noastre vă rugăm:

- să citiți cu atenție și să respectați recomandările prezentate în "Instrucțiunile de utilizare".

- să păstrați cu grijă acest certificat pentru a-l putea prezenta (împreună cu documentul fiscal de achiziție), personalului Service, la orice sesizare efectuată în perioada de garanție.

Vă mulțumim că ați optat pentru cumpărarea unui produs Beko!

Garanția legală de conformitate

Durata medie de utilizare a produsului este de 5 ani!

Perioada de garanție a produsului este de 3 ani de la livrarea produsului*.

Perioada de 3 ani garanție se compune din garanția legală de conformitate de 2 (doi) ani la care se adaugă garanția comercială de durabilitate de 1 (un) an. Acordarea garanției comerciale de durabilitate se acordă în aceleași condiții în care se acordă garanția legală de conformitate.

*prin „produs” se înțelege „bun” conform OUG nr. 140/2021¹

Perioada de garanție legală de conformitate pentru conținutul digital sau serviciul digital în cazul bunurilor cu elemente digitale pentru care contractul de vânzare-cumpărare prevede furnizarea continuă de conținut digital sau a serviciului digital pe durată determinată este de:

a) 2 ani de la livrare, respectiv de la livrarea bunului - pentru produse cu durata medie de utilizare de 5 ani (art. 9 (3) din OUG nr. 140/2021);

b) 5 ani de la livrare, respectiv de la livrarea bunului - pentru produse cu durata medie de utilizare mai mare de 5 ani (art. 9 (3) din OUG nr. 140/2021);

c) Pe tot parcursul perioadei de furnizare a conținutului / serviciului digital - pentru furnizare continuă a conținutului / serviciului digital pe o perioadă mai mare de 5 ani (art. 9 (4) din OUG nr. 140/2021).

¹Ordonanță de urgență 140/2021 privind anumite aspecte referitoare la contractele de vânzare de bunuri



Service-ul acestui produs este asigurat de Beko Romania SA, cu sediul în Găești, Str.13 Decembrie nr. 210, jud. Dâmbovița, • *9010 • www.beko.ro • e-mail: service.ro@beko.com • Program Call Center: L-V: 08:30-20:00; S: 08:30-17:00



Remedii incluse în garanția legală de conformitate conform OUG nr. 140/2021
(vă rugăm să aveți în vedere prevederile de mai jos)

Beko Romania S.A. garantează toate drepturile legale prevăzute de OUG nr. 140/2021 în beneficiul consumatorilor cu privire la garanția legală de conformitate. Dispozițiile prezentului certificat de garanție legală de conformitate se completează, în mod corespunzător, cu dispozițiile OUG nr. 140/2021.

În caz de neconformitate, consumatorul are dreptul de a beneficia de aducerea în conformitate a bunurilor, de a beneficia de o reducere proporțională a prețului sau de a obține încetarea contractului, în condițiile legii - art. 11 (1).

Consumatorii beneficiază de înlocuirea bunurilor în cazul în care neconformitatea acestora este constatată la scurt timp după livrare, fără a depăși 30 de zile calendaristice. Art.11(7)

Pentru ca bunurile să fie aduse în conformitate, consumatorul poate opta între reparație și înlocuire, cu excepția cazului în care măsura corectivă aleasă ar fi imposibilă sau, în comparație cu cealaltă măsură corectivă disponibilă, ar impune vânzătorului costuri care ar fi disproporționate, luând în considerare toate circumstanțele (ex. valoarea bunurilor în cazul în care nu ar fi existat neconformitatea, gravitatea neconformității sau dacă măsura corectivă alternativă ar putea fi executată fără vreun inconvenient semnificativ pentru consumator) - art. 11 (2).

Instalarea incorectă a bunurilor (art. 7).

Orice neconformitate cauzată de instalarea incorectă a bunurilor este considerată ca reprezentând o neconformitate a bunurilor, în oricare din următoarele situații:

a) instalarea face parte din contractul de vânzare și a fost realizată de vânzător sau sub răspunderea vânzătorului;

b) instalarea, destinată să fie realizată de consumator, a fost realizată de acesta și instalarea incorectă s-a datorat unor deficiențe în instrucțiunile de instalare furnizate de vânzător sau, în cazul bunurilor cu elemente digitale, de către vânzătorul sau furnizorul conținutului digital sau al serviciului digital.

Proba neconformității.

Orice neconformitate care este constatată în termen de un an de la data la care bunurile (inclusiv cele cu elemente digitale) au fost livrate este prezumată a fi existat deja în momentul livrării bunurilor până la proba contrarie sau cu excepția cazului în care această prezumție este incompatibilă cu natura bunurilor sau cu natura neconformității - art. 10 (1).

În cazul bunurilor cu elemente digitale pentru care contractul de vânzare prevede furnizarea continuă de conținut digital sau de servicii digitale pentru o anumită perioadă, sarcina probei cu privire la conformitatea conținutului digital sau a serviciului digital pe parcursul perioadelor de garanție legală îi revine vânzătorului în cazul unei neconformități care este constatată pe parcursul acestei perioade - art. 10 (3).

Remediere prin reparație.

În cazul în care neconformitatea este remediată prin reparație, termenele de garanție legală se prelungesc cu timpul de nefuncționare a bunului, din momentul la care a fost adusă la cunoștință vânzătorului lipsa de conformitate până la predarea efectivă a bunului în stare de utilizare normală către consumator - art. 12 (6).

Remediere prin înlocuire.

În cazul în care neconformitatea este remediată prin înlocuire, pentru bunurile care înlocuiesc bunurile neconforme, termenele legale de garanție pentru produsul înlocuit încep să curgă de la data înlocuirii cu noul produs - art. 12 (7).

Reducerea prețului și încetarea contractului.

Consumatorul are dreptul fie să obțină o reducere proporțională a prețului în conformitate cu legea, fie să obțină încetarea contractului de vânzare în condițiile legii, în oricare dintre următoarele cazuri - art. 11(4):

- vanzătorul nu a finalizat reparația sau înlocuirea sau, după caz, nu a finalizat reparația sau înlocuirea potrivit prevederilor legii sau vânzătorul a refuzat să aducă în conformitate bunurile potrivit prevederilor legii;
- se constată o neconformitate, în pofida eforturilor vânzătorului de a o remedia;
- neconformitatea este de o asemenea gravitate încât justifică o reducere de preț sau dreptul la încetarea imediată a contractului de vânzare;
- vanzătorul a declarat că nu va aduce bunurile în conformitate într-un termen rezonabil sau fără inconveniente semnificative pentru consumator ori acest lucru reiese clar din circumstanțele cazului.

Consumatorul are dreptul de a suspenda plata unei părți restante din preț bunurilor sau a unei părți a acesteia până în momentul în care vânzătorul își va fi îndeplinit obligațiile care îi revin în temeiul legii - art. 11(6). Reducerea de preț este proporțională cu diminuarea valorii bunurilor primite de consumator în comparație cu valoarea pe care bunurile ar avea-o dacă ar fi în conformitate - art.13.

Încetarea contractului:

- nu poate fi solicitată dacă vânzătorul dovedește că neconformitatea este minoră;
- poate fi solicitată pentru totalitatea bunurilor achiziționate și livrate, deși motivul de încetare vizează doar anumite bunuri, în cazul în care consumatorului nu i se poate pretinde în mod rezonabil să accepte să păstreze numai bunurile conforme;
- determină obligația consumatorului de a returna vânzătorului bunurile, pe cheltuiala vânzătorului;
- determină obligația vânzătorului de a rambursa consumatorului prețul plătit pentru bunuri la primirea bunurilor sau a unei dovezii prezentate de consumator că bunurile au fost returnate; vânzătorul va folosi aceleași modalități de plată ca și cele folosite de consumator pentru tranzacția inițială, cu excepția cazului în care consumatorul a fost de acord cu o altă modalitate de plată și cu condiția de a nu cădea în sarcina consumatorului plata de comisioane în urma rambursării.

Garanția legală pentru viciu ascuns este aplicabilă în condițiile legii, conform OG nr. 21/1992 (reviziu 2) privind protecția consumatorului, OUG nr. 140/2021 și Codului Civil. Viciul ascuns reprezintă deficiența calitativă a unui produs livrat sau a unui serviciu prestat care nu a fost cunoscută și nici nu putea fi cunoscută de către consumator prin mijloacele obișnuite de verificare.



Service-ul acestui produs este asigurat de Beko Romania SA, cu sediul în Găești, Str. 13 Decembrie nr. 210, jud. Dâmbovița, • *9010 • www.beko.ro • e-mail: service.ro@beko.com • Program Call Center: L-V: 08:30-20:00; S: 08:30-17:00

UNITĂȚILE SERVICE ALE BEKO ROMÂNIA S.A. EXECUTĂ REPARAȚII ÎN TERMENUL DE GARANȚIE ȘI ÎN AFARA ACESTUIA

Nr. crt.	Data Reclamației	Data primirii în reparație	Reparat		Reparația curentă și/sau componenta înlocuită	Prelungirea termenului de garanție	Efectuarea verificării	
			Programat	Data ridicării aparatului			Cauza întârzierii	SERVICE

CONDITII SUPLEMENTARE DE GARANȚIE LEGALĂ DE CONFORMITATE:

Pentru orice defecțiune aparută în perioada de garanție legală, apelați la vânzător (respectiv, prin magazinul de unde a fost achiziționat produsul sau direct prin Call Center. Prelungirea termenului de garanție se va înscrive în certificatul de garanție de către unitatea SERVICE care a efectuat reparația. Garanția acoperă repararea și/sau înlocuirea pieselor constatate ca neconforme în sensul OUG nr.140/2021 (necauzate de consumator) de către tehnicienii Service.

Termenul de realizare a operațiilor de reparare, înlocuire sau întreținere este de 15 zile calendaristice de la data la care cumpărătorul a sesizat lipsa de conformitate către vânzător (respectiv, prin magazinul de unde a achiziționat produsul sau direct prin Call Center).

Reparațiile / înlocuirile se efectuează cu respectarea următoarelor condiții - art. 12(1)-(5) din OUG nr. 140/2021:

- Într-o costuri și fără a vreun inconvenient semnificativ pentru consumator, înănd seama de natura bunului și de scopul pentru care consumatorul a solicitat bunului în cauză;
- consumatorul pune bunurile la dispoziția vânzătorului, iar vânzătorul preia bunurile înlocuite pe propria cheltuielă;
- obligatia de a repara sau înlocui bunurile include, după caz, demontarea bunurilor neconforme și instalarea bunurilor de înlocuire sau a bunurilor reparate sau suportarea costurilor aferente demontării și instalării;
- consumatorul nu este obligat să plătească pentru utilizarea normală a bunurilor înlocuite în perioada care a precedat înlocuirea acestora.

Redamațiile referitoare la aspectele prevăzute mai jos, se rezolvă numai contra Cost:

- piesele și accesoriile care prezintă lovituri, zgârieturi, spărturi sau deformări din vina exclusivă a consumatorului.

PRODUSUL NU BENEFICIAZĂ DE GARANȚIE LEGALĂ DE CONFORMITATE ÎN URMĂTOARELE CAZURI:

- Nu au fost respectate instrucțiunile de transport, manipulare, instalare, utilizare și întreținere, prescrite.
- Subansamblurile și accesoriile casabile care se deteriorează în timpul transportului vor fi înlocuite de vânzător (în cazul în care transportul e asigurat de vânzător sau sub responsabilitatea acestuia).
- Garantiu nu se acordă subansamblelor și accesoriilor casabile ale produselor care suferă deteriorări din vina exclusivă a consumatorului.
- Tensiunea de alimentare are valori care nu se încadrează în limitele prevăzute de standarde (SR EN 50160).
- Instalația electrică a utilizatorului prezintă improvizații sau neconformități.
- Produsul a fost folosit în alte scopuri decât cel pentru care a fost proiectat.
- Produsul a suportat intervenții (reparații, modificări) din partea unor persoane neautorizate de producător.

Drepturile consumatorului sunt cele prevăzute în OUG nr. 140/2021 și OG 21/1992 (repUBLICATĂ).

În cadrul acestui proces, Beko România S.A. vă prelucrează date cu caracter personal care respectarea legilor aplicabile privind confidențialitatea și protecția datelor. Pentru informații complete despre modul în care vă prelucreăm datele, precum și despre drepturile dumneavoastră, vă rugăm să consultați secțiunea "Protecția datelor personale", accesând site-ul nostru la adresa <https://www.beko.ro>.

Nejprve si přečtěte tento návod, prosím!

Vážení zákazníci,

Děkujeme Vám, že jste si zvolili tento spotřebič Beko. Doufáme, že Vám výrobek, který byl vyroben kvalitně a moderními technologiemi, přinese to nejlepší. Přečtěte si pečlivě celý tento návod a veškerou doprovodnou dokumentaci ještě předtím, než začnete výrobek používat, a uschovejte je pro pozdější nahlédnutí. Pokud výrobek předáte někomu jinému, předejte mu také uživatelskou příručku. Vezměte prosím v úvahu všechna varování a informace uvedené v návodu k použití.

Vysvětlení symbolů

V různých částech tohoto návodu jsou použity tyto symboly.



Důležité informace nebo užitečné rady o použití.



NEBEZPEČÍ: Toto upozornění upozorňuje na nebezpečné situace vůči životu a majetku.



UPOZORNĚNÍ: Toto upozornění označuje potenciálně nebezpečné situace.



VÝSTRAHA: Toto upozornění upozorňuje na možnost vzniku materiálních škod.



Materiály jsou vhodné pro styk s potravinami



RECYKLOVANÝ A
RECYKLOVATELNÝ
PAPÍR

1 Důležité pokyny pro bezpečnost a životní prostředí

Tato část obsahuje bezpečnostní pokyny, které pomohou zajistit ochranu před riziky zranění osob a před materiálními škodami. Nedodržení těchto pokynů ruší platnost poskytnuté záruky.

1.1 Nebezpečí zásahu elektrickým proudem

Ohrožení života elektrickým proudem!

Kontakt s vodiči nebo komponenty pod napětím může způsobit vážné zranění nebo dokonce smrt!

Pro zabránění úrazu elektrickým proudem, dodržujte následující bezpečnostní opatření:

- Nepoužívejte produkt, pokud je poškozen napájecí kabel nebo samotný spotřebič. Kontaktujte autorizovaný servis.
- Neotvírejte kryt kávovaru. Hrozí nebezpečí úrazu elektrickým proudem při dotecích pod napětím a/nebo při změně elektrické a mechanické konfigurace.
- Před čištěním nádoby na kávová zrna odpojte spotřebič od síťové zásuvky. Nebezpečí od otáčejícího se mlýnku na kávu!

1.2 Nebezpečí popálení nebo opaření

Části kávovaru se mohou během provozu velmi zahřát! Vydávané nápoje a unikající pára jsou velmi horké!

Dodržujte následující bezpečnostní opatření, abyste zabránili spálení/opaření sebe a/nebo ostatních:

- Nedotýkejte se ani jednoho z kovových špiček na obou výtocích kávy.
- Zabraňte přímému kontaktu pokožky s párou unikající ze stroje nebo horkou vodou pro oplachování, čištění a odstraňování vodního kamene.

1 Důležité pokyny pro bezpečnost a životní prostředí

1.3 Základní bezpečnostní opatření

Pro bezpečné zacházení s kávovarem dodržujte následující bezpečnostní opatření:

- Nikdy se nehrajte s obalovým materiálem. Riziko udušení. Všechny obalové materiály uchovávejte mimo dosah dětí.
- Před použitím zkontrolujte kávovar, zda nemá viditelné známky poškození. Nepoužívejte poškozený kávovar. Kontaktujte autorizovaný servis.
- Pokud je spojovací kabel poškozen, musí jej vyměnit servisní technik doporučený výrobcem, aby se zabránilo nebezpečí! Obratťe se na výrobce nebo jeho zákaznický servis.
- Opravy kávovaru smí provádět pouze autorizovaný odborník nebo Zástupce zákaznického servisu. Opravy prováděné neoprávněnými osobami mohou vést ke značnému nebezpečí pro uživatele. Tyto činnosti také vedou ke ztrátě záruky.
- Opravy kávovaru během záruční doby mohou provádět pouze servisní střediska autorizované výrobcem, v opačném případě zaniká záruka v případě následného poškození.
- Poškozené díly se mohou vyměnit pouze za originální náhradní díly. Pouze originální náhradní díly zaručují splnění bezpečnostních požadavků.
- Tento spotřebič mohou používat děti ve věku od 8 let, pokud jsou pod dohledem nebo jim byly dány instrukce týkající se použití přístroje osobou zodpovědnou za jejich bezpečnost. Čištění a údržbu nesmějí provádět děti, pokud nejsou starší 8 let a nejsou pod dohledem. Udržujte přístroj a přírodní kabel mimo dosah dětí mladších 8 let.
- Spotřebiče mohou používat osoby se sníženými fyzickými, smyslovými nebo mentálními schopnostmi nebo s nedostatkem zkušeností a znalostí, pokud jsou pod dohledem nebo dostali pokyny týkající se bezpečného používání zařízení a chápou související rizika.
- S přístrojem si nesmí hrát děti

1 Důležité pokyny pro bezpečnost a životní prostředí

- Čištění a užitelskou údržbu nesmí provádět děti bez dozoru.
- Toto zařízení je určeno pro použití v domácnosti a v podobných podmínkách, jako jsou například:
 - kuchyně pro zaměstnance v obchodech, kancelářích a jiných pracovních,
 - farmové domy,
 - pro potřeby zákazníků v hotelech, motelech a jiných typech bytových zařízení;
 - ubytovací zařízení typu bed and breakfast ;
- Chraňte kávovar před povětrnostními vlivy, jako je déšť, mráz a přímé sluneční záření. Nepoužívejte kávovar venku.
- Nikdy neponořujte samotný kávovar, síťový kabel nebo zástrčku do vody nebo do jiných tekutin.
- Kávovar nebo jeho příslušenství nečistěte v myčce nádobí.
- Do vody nenalévejte žádné jiné tekutiny, ani do ní nedávejte potraviny.
- Nádržku na vodu nenaplňujte nad maximální značku.
- Stroj obsluhujte pouze tehdy, když je namontována nádoba na odpad, odkapávací mísa a podnos na šálek.
- Netahejte za kabel, abyste vytáhli zástrčku ze zásuvky, ani se ho nedotýkejte mokryma rukama.
- Kávovar nadržte za síťový kabel.
- Udržujte přístroj a přírodní kabel mimo dosah dětí mladších 8 let.
- Spotřebič je možné používat pouze pro přípravu kávy.
- Děti by měly být pod dohledem, aby si se spotřebičem nehrály.
- Před každým čištěním a pokud se spotřebič nepoužívá, jej odpojte ze zásuvky.
- Umístěte spotřebič tak, aby zástrčka byla vždy přístupná.
- Spotřebič používejte vždy na stabilním, rovném, čistém, suchém a neklouzavém povrchu.

1 Důležité pokyny pro bezpečnost a životní prostředí

- Spotřebič není integrovaný kávovar a není určen k použití uvnitř skříňky. Kávovar nesmí být při používání umístěn ve skřínce.
 - Napájecí kabel nemačkejte ani neohýbejte a nešoupejte jej o ostré hrany, aby nedošlo k jeho napájecí kabel nemačkejte poškození napájecího kabelu. Napájecí kabel nepřikládejte k horkým povrchům ani ho nevystavujte otevřenému ohni.
 - Dbejte na to, aby elektrická síť vyhovovala údajům uvedeným na typovém štítku spotřebiče.
 - Spotřebič používejte pouze s uzemněnou zásuvkou.
 - Nepoužívejte spotřebič s prodlužovacím kabelem.
 - Když je spotřebič zapojen do zásuvky, nedotýkejte se ho mokřýma nebo vlhkýma rukama.
 - **VÝSTRAHA:** Aby se předešlo možnému nebezpečí v důsledku neúmyslného resetování tepelné pojistky, tento spotřebič nesmí být napájen prostřednictvím externího zdroje, jako je například časovač nebo nesmí být připojen k elektrickému obvodu, který se zpravidla zapíná a vypíná pomocí jiného zařízení.
- Upozornění: vyvarujte se rozliti na konektor.
- Nepoužívejte spotřebič nesprávně, abyste předešli možnému zranění.
- Pokud je přírodní kabel poškozen, musí jej vyměnit výrobce nebo jeho zástupce nebo podobně kvalifikovaná osoba, aby se zabránilo riziku.
 - Čištění: Nepoužívejte drsné, abrazivní čisticí prostředky. Podrobné pokyny pro čištění naleznete v částech 6.1 až 6.4.
 - Povrch topného tělesa je po použití vystaven zbytkovému teplu.

1 Důležité pokyny pro bezpečnost a životní prostředí

1.4 Běžný účel použití

Plně automatický kávovar Beko je určen pro použití v domácnostech a podobných aplikacích, například v kuchyních pro zaměstnance, obchodech, kancelářích a podobných oblastech nebo zákaznicky v penzionech, hotelích, motelech a jiných obytných zařízeních. Tento kávovar není určen pro komerční použití. Stroj je určen pouze pro přípravu kávy a na ohřev mléka a vody. Každé jiné použití, jak bylo uvedeno výše, se považuje za nesprávné použití.

Nebezpečí způsobené nesprávným použitím!

Pokud se kávovar nepoužívá k určenému účelu, může se stát zdrojem nebezpečí.



- Kávovar proto musí používat pouze k určenému účelu.
- Následujte postupy uvedené v této uživatelské příručce.

Žádné nároky jakéhokoliv druhu, které vzniknou v důsledku používání kávovaru na jiný než určený účel, nebudou akceptovány za škody nebo zranění.

Riziko musí snášet výhradně vlastník stroje.

1 Důležité pokyny pro bezpečnost a životní prostředí

1.5 Omezení odpovědnosti

Veškeré technické informace, údaje a pokyny o instalaci, provozu a údržbě kávovaru uvedené v tomto návodu k obsluze představují aktuální stav v době tisku a vycházejí z nejlepších možných poznatků získaných zkušenostmi a know-how.

Z informací, ilustrací a popisů v tomto návodu k obsluze nelze vyvozovat žádné nároky/požadavky.

Výrobce nenese žádnou odpovědnost za škody nebo zranění způsobená nedodržením návodu k použití, používáním výrobku k jiným účelům, než je určeno, neodbornými opravami, neautorizovanými úpravami nebo použitím neschválených náhradních dílů.

1.6 Dodržování směrnice OEEZ a odstranění odpadů výrobku

Tento výrobek splňuje požadavky směrnice WEEE EU (2012/19/EU). Na tomto produktu je zobrazen symbol klasifikace odpadu elektrických a elektronických zařízení (OEEZ).

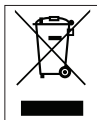

Tento symbol znamená, že na konci své životnosti se tento výrobek nesmí likvidovat spolu s ostatním domovním odpadem. Použité zařízení se musí odnést na oficiální sběrné místo za účelem recyklace elektrických a elektronických zařízení. Tato sběrná místa naleznete na místním úřadě nebo u prodejce, kde jste výrobek zakoupili. Každá domácnost plní důležitou roli při

zhodnocování a recyklaci starých spotřebičů. Správná likvidace použitého spotřebiče pomáhá předcházet možným negativním následkům pro životní prostředí a lidské zdraví.

1 Důležité pokyny pro bezpečnost a životní prostředí

1.7 Soulad se směrnicí RoHS

Výrobek, který jste si zakoupili, vyhovuje směrnici EU RoHS (2011/65/EU). Neobsahuje škodlivé a zakázané látky uvedené ve směrnici.

1.8 Informace o balení



Obalové materiály výrobku jsou vyrobeny z recyklovatelných materiálů v souladu s našimi vnitrostátními předpisy o životním prostředí. Nevyhazujte obalové materiály spolu s domácími nebo jinými odpady. Vezměte je do sběrných míst pro obalové materiály určené místními orgány.

2 Váš plně automatický Espresso kávovar

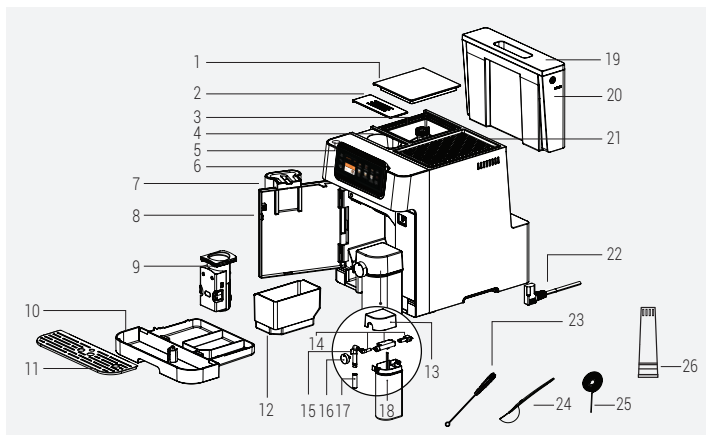

- | | |
|--|---|
| 1. Obal nádoby na kávová zrna | 14. Součásti nádoby na mléko |
| 2. Kryt žlabu na předem umletou kávu | 15. Vnitřní část trysky nádoby na mléko |
| 3. Nádoba na kávová zrna | 16. Knoflík pro nastavení mléčné pěny |
| 4. Žlab na předem umletou kávu | 17. Tryska nádoby na mléko |
| 5. Tlačítko Zapnutí / Vypnutí | 18. Nádobka na mléko |
| 6. Digitální Ovládací panel | 19. Kryt vodní nádrže |
| 7. Nastavitelný výtok kávy | 20. Nádrž na vodu |
| 8. Přední kryt | 21. Držák na šálku |
| 9. Varná jednotka | 22. Napájecí kabel |
| 10. Odkapávací podnos | 23. Štěteček na čištění |
| 11. Podnos na sklenice | 24. Lžice na předem umletou kávu |
| 12. Kontejner na mletou (zbytkovou) kávu | 25. Jehla na čištění |
| 13. Kryt nádoby na mléko | 26. Vodní filtr |

2 Váš plně automatický Espresso kávovar

Ovládací panel



1		Profilová sekce
2		Používá se pro návrat na předchozí obrazovku
3		Používá se pro přepnutí do režimu Eko
4		Sekce oblíbených
5		Sekce Další nápoje
6		Oblíbené nápoje pro rychlý přístup
7		Přidat další sekci
8		Generální porucha
9		Čistící sekce
10		Nastavení

2 Váš plně automatický Espresso kávovar

Technické údaje

Napájení:

220-240 V~, 50-60 Hz

Výkon: 1350 W

Práva na technické a designové změny jsou vyhrazena.

Všechny deklarované hodnoty na výrobku a v tištěných letácích byly získány z laboratorních měření provedených podle příslušných norem. Tyto hodnoty se mohou lišit v závislosti na použití a od okolních podmínek.

Prohlášení o shodě pro CE

Arçelik A.Ş. tímto prohlašujeme, že tento spotřebič je v souladu se směrnicí 2014/53/EU. Uplné znění EU prohlášení o shodě je k dispozici na následující internetové adrese: – Produkty, z :beko.com Práva na technické a konstrukční změny jsou vyhrazena.

Rozměry výrobku:

27,5 cm (šířka) x 35,9 cm (výška) x 41,2 cm (hloubka)

Hmotnost: 9,68±0,5 kg

Délka kabelu: 95± 5 cm

Hmotnost mleté kávy (Režim zrnkové kávy)

Jemný: 7+-2 g

Standardní: 9±2g

Intenzivní: 11±2g

Objem odkapávací misky: Do 0,5 l

Objem nádoby na mletou (zbytkovou) kávu:

Až 10 šáleků

Kapacita nádobka na mléko: Až do 0.6L

Kapacita nádrže na vodu: 2,0±5% l

Objem nádoby na kávová zrna: 250±5% g

Doba přehřevu stroje: <50s

Frekvenční rozsah 2,4G Wi-Fi: 2412-2472 MHz

Podporovaná připojení: Bezdrátová WLAN IEEE 802.11 b/g/n

Maximální výstupní RF výkon 2,4G Wi-Fi: 20 dBm

Informace o vystavení RF: 2,4G Wi-Fi maximálně

2 Váš plně automatický Espresso kávovar

Tabulka množství nápojů

Nápoje	Výchozí Množství kávy	Progra-movatelné množství	Výchozí Mléko Množství	Progra-movatelné množství mléka
Espresso	30 ml	25 - 45 ml	*NP	*NP
Doppio	30 ml + 30 ml	50 - 90 ml	*NP	*NP
Ristretto	20 ml	10 - 30 ml	*NP	*NP
Lungo	60 ml	50 - 90 ml	*NP	*NP
Americano	140 ml	80 - 160 ml	*NP	*NP
Espresso Macchiato	30 ml	25 - 45 ml	10 ml	10 - 50 ml
Flat White	60 ml	50 - 90 ml	60 ml	40 - 80 ml
Cortado	60 ml	50 - 90 ml	60 ml	40 - 80 ml
Caffe Latte	60 ml	50 - 90 ml	190 ml	160 - 200 ml
Ristretto Bianco	40 ml	20 - 60 ml	110 ml	90 - 130 ml
Cappuccino	30 ml	25 - 45 ml	150 ml	130 - 170 ml
Latte Macchiato	30 ml	25 - 45 ml	220 ml	200 - 240 ml
Termohrnek	280 ml	200 - 320 ml	*NP	*NP
Ledové Americano	30 ml + UV	25 - 45 ml	*NP	*NP
Ledové Latte	30 ml	25 - 45 ml	UV	UV
Ledová káva	160 ml	x1 NEBO x2	*NP	*NP

*NP Nelze použít

*UV Uživatelský vstup

3 Příprava - instalace

3.1 Instalace

- Odstraňte z přístroje veškeré ochranné fólie, nálepky a jakýkoli jiný obalový materiál.
- Pokud v mlýnku objevíte nějaké stopy kávy, jsou výsledkem testů provedených za účelem nastavení spotřebiče před jeho prodejem.
- Při prvním použití spotřebiče je důležité opláchnout všechny části, které se dostanou do kontaktu s vodou nebo mlékem – jako je karafa na mléko, odkapávací podnos a nádrž na vodu – horkou vodou. K čištění karaf na mléko doporučujeme použít myčky nádobí.

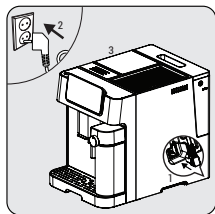

Připojte spotřebič k elektrické síti
Stiskněte vlaječku odpovídající požadovanému jazyku a potvrďte výběr stisknutím „Hotovo“.

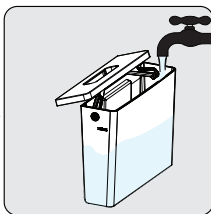

Vyjměte nádrž na vodu a naplňte ji čerstvou vodou po rysku MAX, poté nádržku vložte zpět.

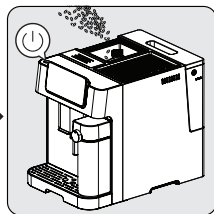

Naplňte nádobu na zrnkovou kávu.
Stiskněte tlačítko zapnout / vypnout pro vypnutí přístroje.



Abyste zabránili přetečení vody ze zásobníku na vodu, nepřidávejte vodu přímo do spotřebiče z jiné nádoby.

3 Příprava - instalace



- Nikdy nenaplňujte nádrž na vodu teplou nebo horkou, perlivou vodou nebo jinou tekutinou, která by mohla poškodit nádrž na vodu a stroj.
- Když se objeví vyskakovací okno **Nedostatek vody**, hladina vody v nádrži na vodu je nízká a vyžaduje naplnění.

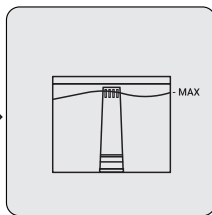
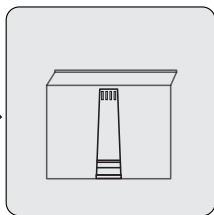
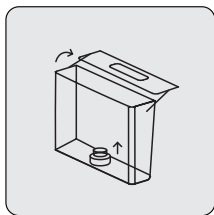

Chcete-li použít vodní filtr, vyjměte filtr, který je vložen do vodní nádrže, a místo něj vložte vodní filtr, jak je znázorněno na obrázku.

4 Obsluha

4.1 Nastavení mletí

Hrubost mletí můžete nastavit otáčením regulačního knoflíku na nádobě na zrna:

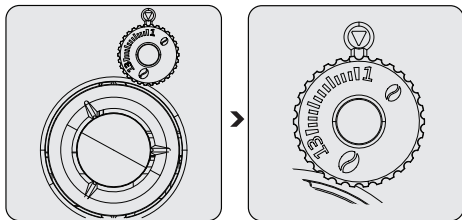

Nikdy nenastavujte mletí, když mlýnek nepracuje. Může to poškodit mlýnek.



Čáry na nastavovacím knoflíku označují hrubost mletí. Větší číslo znamená hrubší stupeň mletí.

4.2 Naplňování nádob na zrnkovou kávu



- Když se objeví vyskakovací okno **Nádoba na zrnkovou kávu prázdná**, je třeba doplnit zrnkovou kávu.
- Kávová zrna je lepší skladovat v originálním vakuovém obalu, aby se zajistila její delší čerstvost. Pro lepší výsledky pro skladování nepoužívejte nádobu na zrnkovou kávu.

4 Obsluha

4.3 Používání nádoby na předem namletou kávu

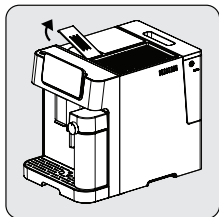

Odstraňte víko žlábků na předem namletou kávu.

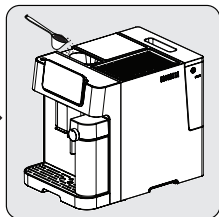

Pomalu vložte předem namletou kávu do žlábků na předem namletou kávu.

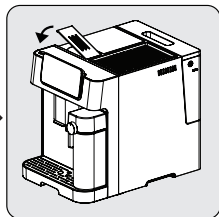

Nasadte zpět kryt žlábků.



Žlab na předem namletou kávu není zásobník, nabízí jednorázové použití (13g). K odměření navrhovaného množství mleté kávy lze použít odměrnou lžičku.



- Pro aktivaci tohoto nastavení je třeba stisknout tlačítko mleté kávy a vyjmout jej na obrazovce.
- Mleté espresso skladujte ve vzduchotěsné nádobě na chladném a suchém místě, aby si zachovalo svoji chuť. Mletá káva by se neměla uchovávat delší dobu, protože se sníží její chuť.
- Měl by se používat stupeň mleté kávy espresso.

4 Obsluha

4.4 Používání držáku šálek

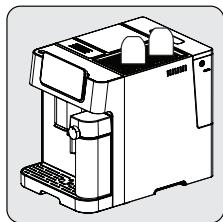

Šálky by měly být umístěny dnem vzhůru, aby se zajistilo, že vnitřní povrch zůstane teplý a čistý (Tato funkce využívá vnitřní teplo spotřebiče a funguje při jeho nepřetržitém používání).

4 Obsluha

4.5 Příprava vaší kávy

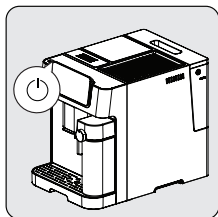

Spotřebič zapnete stisknutím tlačítka zapnutí / vypnutí. Spotřebič se zapne, spustí předehřívání a automatické čištění. Je připraven k použití v režimu nečinnosti, ve kterém jsou všechny ikony rozsvícené.



Dejte šálek pod výlevku kávy a upravte výšku výlevky podle šálku.

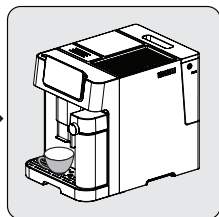

Stisknutím tlačítka zvolte kávu a rozsvítí se kontrolka šálku, což znamená, že spotřebič připravuje šálek kávy. Když se spotřebič vrátí do stavu nečinnosti, káva je připravena k podávání.

4 Obsluha

4.5.1 Příprava kávy s mlékem

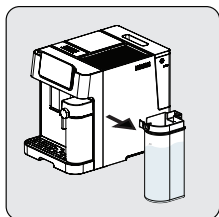

Jednou rukou držte nádobku na mléko. Odstraňte kryt nádobky na mléko. Do nádobky na mléko přidejte mléko. Množství mléka nesmí překročit maximální úroveň. Doporučená teplota mléka je 4-8 °C (~ 40-46 °F). Zavřete kryt nádobky na mléko.

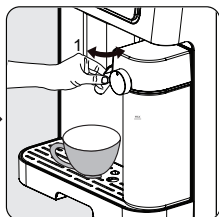

Připojte nádobku na mléko ke spotřebiči, musí slyšitelně zacvaknout na místo. Ujistěte se, že je nádobka na mléko správně nasazena. Nastavte úhel trysky nádobky na mléko nad šálek. Nastavte hustotu mléčné pěny pomocí knoflíku pro nastavení mléčné pěny podle vašich preferencí.

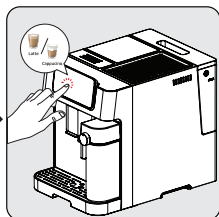

Na obrazovce vyberte požadovanou mléčnou kávu a kontrolka šálek se rozsvítí, což znamená, že spotřebič připravuje šálek kávy. Když se spotřebič vrátí do stavu nečinnosti, káva je připravena k podávání.

i

- Chcete-li zajistit optimální teplotu espressa, doporučujeme předehřívát šálky.
- Kromě použité kávy pomůže k dokonalému espressu také použití čerstvé studené vody bez chlóru, zápachu a jiných nečistot.

i

Tento přístroj umožňuje uživateli nastavit poměr pěny otáčením knoflíku od Max po Min, pro vychutnání požadované pěny. Navrhované nastavení lze zobrazit stisknutím tlačítka (i) na obrazovce.

4 Obsluha

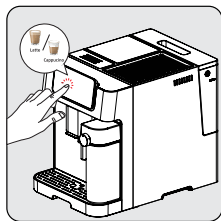

Stiskněte tlačítko preferované kávy. Potom se ozve jedno pípnutí. Vybrané tlačítko pro nápoje začne blikat a spustí se vaření.



Čerpadlo bude pracovat s přestávkami, když se mléčná pěna poprvé dostane do šálku. Když je mléčná pěna připravena, zařízení automaticky začne vařit kávu.



Když přístroj jednou pípně, nápoje jsou připraveny, vychutnejte si je!
- Kávovar se vrátí do klidového režimu.



Vždy se ujistěte, že je nádobka na mléko správně umístěna. Pokud není dobře umístěna; mléčné nápoje nebudou k dispozici. Bzučák to signalizuje 3 pípnutími.



Vyjmutí nádobky na mléko nemá žádný vliv na předvolby černé kávy, lze je nadále používat.

4 Obsluha

4.6 Zrušení

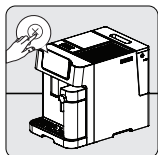

Stiskněte  pro zrušení.



Dvojitým stisknutím tlačítka zapnutí/vypnutí se zařízení vypne.

5 Čištění

5.1 Čištění spotřebiče

1. Odpojte napájecí kabel z elektrické zásuvky.
2. Vylijte veškerou vodu/zbytky kávy uvnitř odkapávací misky a nádoby na zbytky kávy.
3. K čištění skvrn na přístroji použijte navlhčený hadřík nebo čisticí prostředek, který neškrábe.



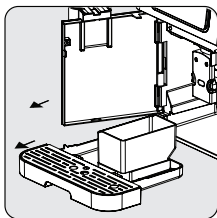

K čištění zařízení nikdy nepoužívejte abrazivní, octové nebo odvápnovací prostředky, které nejsou součástí balení.

Včasné čištění a údržba spotřebiče jsou vysoce důležité při prodloužení jeho životnosti.

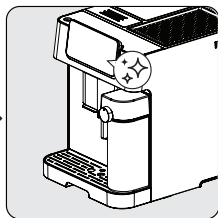

Otevřete přední kryt. Vyměňte odkapávací misku a nádobu na zbytky kávy.



Stiskněte ikonu  a kliknutím na text spusťte funkci 'Čištění nádobky na mléko' na obrazovce.

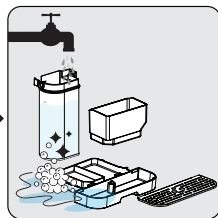

Vyprázdňte nádobu na zbytky kávy a odkapávací misku. Nádobu na zbytky kávy, odkapávací misku a nádobku na mléko omyjte teplou tekoucí vodou a v případě potřeby použijte k čištění kterékoli části jehlu nebo štětiny kartáčku. Pak ho osušte.

5 Čištění



Když se na obrazovce objeví symbol , postupujte podle pokynů na obrazovce. Tato chyba se objeví na obrazovce po každých 10 připravených káv.

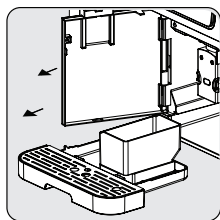

Podržte nastavitelnou výlevku kávy a pomalým tahem dozadu otevřete přední kryt.

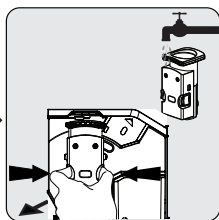

Odstraňte varnou jednotku. Potom ji omyjte vodou a osušte.

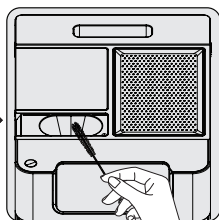

Vyčistěte výstupní trubici kávy pomocí kartáčku.

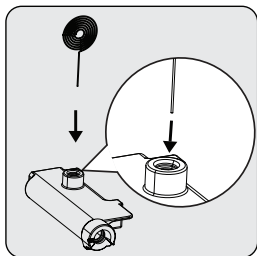

Použijte čisticí jehlu (18) k čištění vnitřku vstupu šlehače mléka.



- Odkapávací miska by se měla vyprázdnit, když je viditelná plovoucí kontrolka.
- Trychtýř na sypkou kávu je třeba po každém použití vyčistit čisticím kartáčkem.

5 Čištění

5.2 Funkce čištění

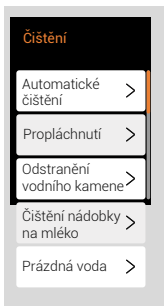

Když stisknete "❄️", můžete snadno získat přístup k 5 různým čisticím funkcím: Automatické čištění, oplachování, odstraňování vodního kamene, čištění nádobku na mléko, vypouštění vody, vše viditelné na obrazovce.

5.2.1 Funkce automatického čištění



Váš spotřebič se automaticky čistí před a po každém vaření. Chcete-li deaktivovat funkci automatického čištění, přepněte na ikonu „0“ na obrazovce.



Doporučujeme vám aktivně používat režim automatického čištění pro zdravé používání.

Zrušení automatického čištění na jedenkrát;

Stisknutím tlačítka zapnutí/vypnutí během zapínání nebo vypínání stroje tuto funkci obehnete.

5 Čištění

5.2.2 Funkce oplachování



Tato funkce slouží k rychlému čištění vodou. Postupujte podle pokynů na obrazovce.



- Voda z kávové trysky je horká a shromáždí se v odkapávací misce pod ní. Zabraňte kontaktu, nakořlík šplíchá kolem.
- Pokud se spotřebič delší dobu nepoužíval, doporučuje se použít tuto funkci.



Použitím této funkce před přípravou kávy se zajistí žhavější káva.

5 Čištění

5.2.3 Funkce odstraňování vodního kamene

Odstranění vodního kamene Resetovat

Krok 1
Do nádržky na vodu přidejte 1 balení odvápnovací prášku, naplňte vodu až do ikony odvápnění. Umístěte nádobku pod tlaku a stiskněte start.

Spustit

Odstranění vodního kamene Krok 1 ✕



V chodu

Odstranění vodního kamene ✕

Krok 2
Přidejte čistou vodu až po ikonu odstranění vodního kamene a stiskněte start

Pokračovat

Odstranění vodního kamene Krok 2 ✕



V chodu

Odstranění vodního kamene 🏠

Odstraňte vodní kámen
Dokončeno

Zavřít



Pro udržení nejlepšího stavu spotřebiče se doporučuje provést odvápnění. Postupujte podle pokynů na obrazovce.



- Odvápnění se vyžaduje po předdefinovaném cyklu vaření.
- Na samočištění tohoto zařízení nepoužívejte ocet ani jiný čisticí prostředek. Jiné čisticí prostředky mohou spotřebič poškodit.
- Chraňte pokožku / své tělo od horké vody.



Obnovení stavu upozornění na odstranění vodního kamene se nedoporučuje k udržení nejlepšího stavu spotřebiče.

5 Čištění

5.2.4 Čištění nádoby na mléko

Čištění nádoby na mléko

Tato funkce slouží k čištění nádoby na mléko.

Vyprázdněte nádobu na mléko a stiskněte start.

Spustit

Čištění nádoby na mléko



V chodu

Čištění nádoby na mléko

Čištění nádoby na mléko

Dokončeno

Vyměňte nádobku na mléko a očistěte části pod čistou vodou

Zavřít







Tato funkce slouží k čištění nádoby na mléko. Postupujte podle pokynů na obrazovce.



Tato funkce by měla být použita po každé operaci související s mlékem.

5 Čištění

5.2.5 Nedostatek vody

<p>Prázdňá voda</p> <p>Krok 1 Tato funkce slouží k odstranění veškeré vody uvnitř spotřebiče. Umístěte nádobku pod trysku a stiskněte start.</p> <p>Spustit</p>	<p>Prázdňá voda </p> <p>Krok 2 Vyměte nádržku na vodu. Po vyjmutí nádržky na vodu se funkce automaticky spustí.</p>	<p>Prázdňá voda </p> <p></p> <p>V chodu</p>	<p>Prázdňá voda </p> <p>Prázdňá voda Dokončeno</p> <p>Zavřít</p>
--	--	---	--



Tato funkce slouží k odstranění veškeré vody uvnitř spotřebiče. Postupujte podle pokynů na obrazovce.



Při prvním opětovném použití spotřebiče po použití funkce prázdného systému; stiskněte tlačítko mléko, dokud z výtoku nevytéká voda.

6 Nastavení ovládacího panelu

6.1 Funkce profil

6.1.1 Výběr profilu

Tuto funkci můžete použít k uložení nastavení nápojů a oblíbených položek pro každý profil zvlášť. (oranžová-fialová-modrá-zelená a host)



Spotřebič se při prvním použití spustí v profilu hosta.



Názvy profilů lze upravit z mobilní aplikace. Podrobnosti najdete v APP UM.

6.1.2 Nastavení profilu

Spotřebič si zapamatuje poslední vybraný profil a vybere jej při příštím spuštění. (včetně hosta)

Každý profil má pro odlišení jinou barvu.



Chcete-li resetovat nastavení nápojů nebo nastavení profilů, stiskněte „Reset“.

6.2 Výběr režimu

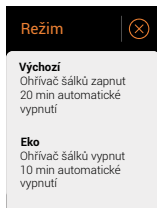



6 Nastavení ovládacího panelu



Když je vybrán režim Eko. LED kontrolka  režimu výběru se rozsvítí zeleně.

6.3 Nastavení nápojů

6.3.1 Přidat oblíbené a odebrat oblíbené

Chcete-li nápoj přidat mezi oblíbené, stiskněte ikonu „“.
Chcete-li odebrat nápoj z oblíbených, stiskněte ikonu „“.



Oblíbit si můžete až čtyři nápoje.

6.3.2 Přizpůsobení nápojů



Pro přizpůsobení nápoje – Síla kávy, teplota vaření, objem vody a mléka – stiskněte ikonu „“.

6 Nastavení ovládacího panelu

6.3.3 Přidat další

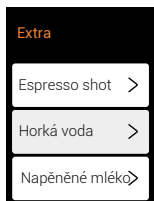

Stiskněte ikonu „☰“.

Espresso shot

Chcete-li do nápoje přidat standardní espresso shot, stiskněte na obrazovce „Espresso Shot“. Postupujte podle pokynů na obrazovce.

Vydání vody

Chcete-li vydat horkou vodu, stiskněte na obrazovce „Horká voda“.

Napěnění mléka

Chcete-li přidat mléko, stiskněte na obrazovce „Napěnění mléka“. Po této funkci doporučujeme vyčistit nádobku na mléko.



Viz část 5.6 Čištění nádobky na mléko.

7 Uživatelská nastavení

Jazyk

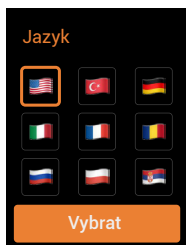

Chcete-li změnit jazyk, přejděte do Nastavení > Jazyk a vyberte vlaječku příslušného jazyka.

Zvuk



7 Uživatelská nastavení

Wi-Fi a párování

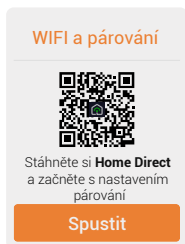

Chcete-li stáhnout HomeDirect, naskenujte QR kód a postupujte podle požadovaných kroků. (Viz průvodce aplikací.)

Automatické vypnutí

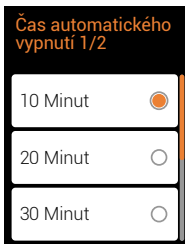

Vyberte požadovaný časový interval (10 nebo 20 nebo 30 minut, 1, 2 nebo 3 hodiny).

7 Uživatelská nastavení

Tvrdość vody

Stiskněte ikonu „i“ a postupujte podle pokynů.

Krok 1

Ponořte měřicí proužek do šálku s vodou, kterou plánujete použít ve spotřebiči.



Krok 2

Počkejte, dokud se barva nezmění.



Krok 3

Počet barevných čtverečků udává tvrdost vody.



Vložit vodní filtr

Stiskněte „Vložit vodní filtr“ na obrazovce a postupujte podle pokynů.

Krok 1

Vybalte vodní filtr a lehce protřepejte.



Krok 2

Ponořte vodní filtr dnem vzhůru do nádoby s čistou vodou.



Krok 3

Počkejte 10 minut, dokud nepřestanou vycházet bubliny.



7 Uživatelská nastavení

Krok 4

Vyjměte nádržku na vodu a poté vyjměte mechanický filtr tahem nahoru.



Krok 5

Potom vložte a zatlačte vložku vodního filtru směrem dolů do spodní zásuvky, dokud se nebude moci posunout dopředu.



Krok 6

Naplňte nádržku na vodu čistou vodou až do úrovně MAX. Umístěte nádržku na vodu zpět do spotřebiče.

Stisknutím tlačítka Pokračovat zahájíte vyplachování.



Pokračovat

Nastavení před přípravou kávy

Předspaření

0

1

Uložit

Funkce předspaření zvlhčí kávu uvnitř spařovací jednotky malým množstvím vody před úplnou extrakcí. To rozšiřuje mletou kávu, aby ve varné jednotce vytvořila větší tlak, který pomáhá extrahovat všechny oleje a dosáhnout plnou chuť ze zrn.

Počítadlo produktů

„CaffeExperto V3“ má funkci Počítadlo produktů. Sleduje, kolik káv jste udělali od doby, kdy jste si spotřebiči obstarali. To vám pomůže zjistit, jak moc jej používáte.

7 Uživatelská nastavení

Aktualizace softwaru

Tento produkt má funkci vzdálené aktualizace softwaru pro potenciální nové přírůstky. Nové verze softwaru můžete vždy vyhledat v nabídce nastavení. Zkontrolujte aktualizace v příslušné sekci, pokud jsou k dispozici, budete přesměrováni do sekce „aktualizace“.

i Postupujte podle kroků v příručce „HomeDirect, ovládání zvuku a aktualizace softwaru“.

i Ujistěte se, že je telefon připojen k zařízení a že máte během aktualizace stabilní připojení. Během procesu aktualizace zařízení nevypínejte.





8 Řešení problémů

Problém	Příčina	Řešení
Spotřebič nefunguje.	Spotřebič není připojen do sítě.	Zapojte ho a stiskněte spínač. Zkontrolujte kabel a zástrčku.
Při několika pokusech o stisknutí funkčního tlačítka na panelu není žádná nebo je opožděná odpověď	Spotřebič je pod elektromagnetickým rušením. Panel je špinavý.	Odpojte spotřebič od elektrického napětí. Po několika minutách restartujte. Panel očistěte přiloženou hadříkem.
Káva není dost horká.	Sklenice nebyly přehřáté. Varná jednotka je příliš studená.	Položte šálek na ohřívač šálků směrem dolů nebo jej opláchněte horkou vodou. Ujistěte se, že voda v nádrži na vodu není příliš studená.
Káva nevychází z výlevky na kávu.	Funkce prázdného systému mohla být použita již dříve. Výpusť kávy nemusel být vyčištěn a je zablokovaný zbytky kávy.	Mačkejte tlačítko čištění, dokud z výtoku nevytéká voda. Vyčistěte výpusť kávy.
První šálek kávy je nízké kvality.	První spuštění mlýnku nenamele dostatečné množství prášku kávy do varné jednotky.	Vyprázdněte kávu. Další šálky budou lepší.
Nádrž na vodu je odstraněna / hladina vody v nádrži na vodu je velmi nízká, ale „  “ není žádné varování.	Oblast v blízkosti připojení nádrže na vodu může být mokrá.	Otřete vodu kolem připojení nádrže na vodu

8 Řešení problémů

Problém	Příčina	Řešení
Vnitřní odkapávací vanička je naplněna velkým množstvím vody.	Mletá káva je příliš jemná, což blokuje vytékání vody.	Nastavte jemnost kávy na větší zrna pro proces mletí.
Káva vytéká příliš pomalu nebo po kapkách.	Příliš jemný prášek na kávu, který blokuje vytékání vody.	Nastavte jemnost kávy na větší zrna pro proces mletí.
Kontrolka bliká pro informování, že není dostatek kávových zrn, ale uvnitř nádoby je dostatek.	Vnitřní vývod umleté kávy je zablokován.	Postupujte podle kroků popsaných v části čištění výstupu kávových zrn.
Varnou jednotku nebo misku na mletou kávu nelze odstranit.	Spotřebič nedokončil proces samočištění a byl vypnutý.	Znovu zapněte zařízení a nechte ho dokončit proces automatického čištění.
Spotřebič nebude provádět proplachovací cyklus, když je zapnutý nebo vypnutý.	Příčinou může být nesprávná manipulace při údržbě spotřebiče.	1. Když je spotřebič ve stavu nečinnosti, otevřete přední kryt. 2. Stiskněte a podržte tlačítko zapnutí / vypnutí, dokud neuslyšíte 2 pípnutí. 3. Zavřete přední kryt.
Dotyková tlačítka nejsou citlivá.	Nemačkejte dotykové tlačítko na předku spotřebiče.	Stiskněte spodní část symbolu dotykového tlačítka na předku přístroje.

9 Vyskakovací okno

<p>Chyba </p>  <p>Voda prázdná Naplněte nádržku na vodu.</p>	<p>Před naplněním nádrže zkontrolujte, zda je zcela zasunutá. Po potvrzení pokračujte v plnění nádrže.</p>	<p>Výstraha </p>  <p>Odstraňte vodní kámen Doporučujeme zařízení odvápnit.</p>	<p>Doporučuje se odvápnovací program. Postupujte podle pokynů na obrazovce. Ignorování tohoto vyskakovacího okna může ohrozit stav spotřebiče.</p>
<p>Chyba </p>  <p>Káva chybí Naplněte nádobu na zrnkovou kávu nebo použijte možnost mleté kávy.</p>	<p>Na obrazovce vyberte správný typ kávy (zrnová nebo mletá) a poté naplněte nádobu nebo násypku podle potřeby.</p>	<p>Chyba</p>  <p>Generální porucha Přední dveře otevřené.</p>	<p>Přední dveře otevřené. Ujistěte se, že je bezpečně uzavřeny.</p>
<p>Chyba</p>  <p>Zásobník je plný Vyprázdněte zásobník na zbytky kávy.</p>	<p>Po několika šálcích konzumace nápoje se zobrazí vyskakovací oznámení. Vyprázdněte nádobu na zbytky.</p>	<p>Chyba</p>  <p>Generální porucha Varná jednotka špatně umístěna. Umístěte součásti na místo.</p>	<p>Varná jednotka přemístěna. Znovu vložte varnou jednotku na své místo.</p>
<p>Chyba </p>  <p>Nádobka na mléko chybí Umístěte součásti na místo.</p>	<p>Chybějící nádobka na mléko během přípravy nápoje spustí vyskakovací okno. Vyměňte nádobku na mléko.</p>	<p>Chyba </p>  <p>Nesprávně umístěná nádrž na vodu Ujistěte se, že nádrž na vodu je umístěn správně.</p>	<p>Ujistěte se, že nádrž na vodu je umístěn správně.</p>

Najskôr si prečítajte tento návod na použitie, prosím!

Vážený zákazník,

Ďakujeme Vám, že ste si zvolili tento spotrebič Beko. Dúfame, že z vášho produktu, ktorý bol vyrobený pomocou vysoko kvalitnej a najmodernejšej technológie, získate najlepšie výsledky. Pred použitím zariadenia si pozorne prečítajte celú používateľskú príručku a všetky ďalšie sprievodné dokumenty a uschovajte ich ako referenciu pre budúce použitie. Ak produkt odovzdáte niekomu inému, odovzdajte mu tiež návod na použitie. Berte do úvahy všetky upozornenia a informácie uvedené v používateľskej príručke.

Vysvetlenie symbolov

V rôznych častiach tohto návodu sa používajú nasledovné symboly:



Dôležité informácie alebo užitočné rady o použití.



NEBEZPEČENSTVO: Toto upozornenie upozorňuje na nebezpečné situácie voči životu a majetku.



VAROVANIE: Toto upozornenie označuje potenciálne nebezpečné situácie.



VÝSTRAHA: Toto upozornenie upozorňuje na možnosť vzniku materiálnych škôd.



Materiály sú vhodné na styk s potravinami



RECYKLOVANÝ A
RECYKLOVATEĽNÝ
PAPIER

1 Dôležité pokyny pre bezpečnosť a životné prostredie

Táto časť obsahuje bezpečnostné pokyny, ktoré pomôžu zabezpečiť ochranu pred rizikami zranenia osôb a pred materiálными škodami. Nedodržanie týchto pokynov ruší platnosť poskytnutej záruky.

1.1 Nebezpečenstvo zásahu elektrickým prúdom

Ohrozenie života elektrickým prúdom!

Kontakt s vodičmi alebo komponentmi pod napätím môže spôsobiť vážne zranenie alebo dokonca smrť!

Pre zabránenie úrazu elektrickým prúdom, dodržujte nasledujúce bezpečnostné opatrenia:

- Nepoužívajte produkt, ak je poškodený napájací kábel alebo samotný spotrebič. Kontaktujte autorizovaný servis.
- Neotvárajte kryt kávovaru. Nebezpečenstvo úrazu elektrickým prúdom pri dotykoch pod napätím a/alebo pri zmene elektrickej a mechanickej konfigurácie.
- Pred čistením nádoby na kávové zrná odpojte spotrebič od sieťovej zásuvky. Nebezpečenstvo od otáčajúceho sa mlynčeka na kávu!

1.2 Nebezpečenstvo popálenia alebo obarenia

Časti kávovaru sa môžu počas prevádzky veľmi zahriať! Vydávané nápoje a unikajúca para sú veľmi horúce!

Dodržiavajte nasledujúce bezpečnostné opatrenia, aby ste zabránili spáleniu / obareniu seba a / alebo ostatných:

- Nedotýkajte sa ani jedného z kovových špičiek na oboch výtokoch kávy.
- Zabráňte priamemu kontaktu pokožky s parou unikajúcou zo stroja alebo horúcou vodou na oplachovanie, čistenie a odstraňovanie vodného kameňa.

1 Dôležité pokyny pre bezpečnosť a životné prostredie

1.3 Základné bezpečnostné opatrenia

Pre bezpečné zaobchádzanie s kávovarom dodržiavajte nasledujúce bezpečnostné opatrenia:

- Nikdy sa nehrajte s obalovým materiálom. Riziko udusenia. Všetky obalové materiály uchovávajte mimo dosahu detí.
- Pred použitím skontrolujte kávovar, či nemá viditeľné známky poškodenia. Nepoužívajte poškodený kávovar. Kontaktujte autorizovaný servis.
- Ak je spojovací kábel poškodený, musí ho vymeniť servisný technik odporúčaný výrobcom, aby sa zabránilo nebezpečenstvu! Obráťte sa na výrobcu alebo jeho zákaznícky servis.
- Opravy kávovaru smie vykonávať iba autorizovaný odborník alebo Zástupca zákazníckeho servisu. Opravy vykonávané neoprávnenými osobami môžu viesť k značnému nebezpečenstvu pre používateľa. Tieto činnosti tiež vedú k strate záruky.
- Opravy kávovaru počas záručnej doby môžu vykonávať iba servisné strediská autorizované výrobcom, v opačnom prípade zaniká záruka v prípade následného poškodenia.
- Poškodené diely sa môžu vymeniť iba za originálne náhradné diely. Len originálne náhradné diely zaručujú splnenie bezpečnostných požiadaviek.
- Tento spotrebič môžu používať deti vo veku od 8 rokov, pokiaľ sú pod dohľadom alebo im boli dané inštrukcie týkajúce sa použitia prístroja osobou zodpovednou za ich bezpečnosť. Čistenie a údržbu nesmú vykonávať deti, ak nie sú staršie ako 8 rokov a nie sú pod dohľadom. Udržujte prístroj a prírodný kábel mimo dosahu detí mladších ako 8 rokov.
- Spotrebiče môžu používať osoby so zníženými fyzickými, zmyslovými alebo duševnými schopnosťami alebo s nedostatočnými skúsenosťami a znalosťami, ak boli pod dohľadom alebo boli poučené o používaní spotrebiča bezpečným spôsobom a rozumejú príslušným nebezpečenstvám.

1 Dôležité pokyny pre bezpečnosť a životné prostredie

- Deti sa so spotrebičom nesmú hrať
- Čistenie a údržbu nesmú vykonávať deti bez dozoru.
- Toto zariadenie je určené pre použitie v domácnosti a v podobných podmienkach, ako sú napríklad:
 - kuchynské miestnosti pre personál v obchodoch, kanceláriách a v iných pracovných prostrediach,
 - Farmové domy;
 - pre potreby zákazníkov, v hoteloch, motelloch a iných typoch bytových zariadení;
 - ubytovacie zariadenia typu bed and breakfast;
- Chráňte kávovar pred poveternostnými vplyvmi, ako je dážď, mráz a priame slnečné žiarenie. Nepoužívajte kávovar vonku.
- Nikdy neponárajte samotný kávovar, sieťový kábel alebo zástrčku do vody alebo iných tekutín.
- Kávovar alebo jeho príslušenstvo nečistite v umývačke riadu.
- Do vody nenalievajte žiadne iné tekutiny, ani do nej nedávajte potraviny.
- Nádržku na vodu nenapĺňajte nad maximálnu značku.
- Stroj obsluhujte iba vtedy, keď je namontovaná nádoba na odpad, odkvapkávacia misa a mriežka na šálku.
- Neťahajte za kábel, aby ste vytiahli zástrčku zo zásuvky, ani sa ho nedotýkajte mokrymi rukami.
- Kávovar nedržte za sieťový kábel.
- Udržujte prístroj a prírodný kábel mimo dosahu detí mladších ako 8 rokov.
- Spotrebič je možné používať iba na prípravu kávy.
- Deti by mali byť pod dozorom, aby sa nehrali s týmto prístrojom.
- Spotrebič pred každým čistením a v období nepoužívania odpojte od elektrickej siete.
- Spotrebič umiestnite spôsobom, aby bola zásuvka vždy prístupná.

1 Dôležité pokyny pre bezpečnosť a životné prostredie

- Spotrebič vždy používajte na stabilnom, rovnom, čistom, suchom a nekĺzavom povrchu.
 - Spotrebič nie je integrovaný kávovar a nie je určený na použitie vo vnútri skrinky. Kávovar nesmie byť pri používaní umiestnený v skrinke.
 - Napájací kábel nestláčajte ani neohýbajte a nešúchajte ho o ostré hrany, aby nedošlo k jeho napájací kábel nestláčajte poškodeniu napájacieho kábla. Udržujte napájací kábel mimo dosahu horúcich povrchov a otvoreného ohňa.
 - Dbajte na to, aby elektrická sieť vyhovovala údajom uvedeným na typovom štítku spotrebiča.
 - Spotrebič používajte len s uzemnenou zásuvkou.
 - Nepoužívajte spotrebič s predlžovacím káblom.
 - Keď je spotrebič zapojený do zásuvky, nedotýkajte sa ho mokrými alebo vlhkými rukami.
 - **VÝSTRAHA:** Aby sa predišlo možnému nebezpečenstvu v dôsledku neúmyselného resetovania tepelnej poistky, tento spotrebič nesmie byť napájaný prostredníctvom externého zdroja, ako je napríklad časovač alebo nesmie byť pripojený k elektrickému obvodu, ktorý sa spravidla zapína a vypína pomocou iného zariadenia.
- Upozornenie: Zabráňte rozliatiu tekutín na zástrčku.
- Spotrebič nepoužívajte nesprávne, aby ste predišli prípadným zraneniam.
- Ak je napájací kábel poškodený, musí byť vymenený výrobcom, technikom alebo podobne kvalifikovanou osobou, aby nedošlo k úrazu.
 - Čistenie: Nepoužívajte drsné, abrazívne čistiace prostriedky. Podrobné pokyny na čistenie nájdete v častiach 6.1 až 6.4.
 - Povrch vykurovacieho telesa je po použití vystavený zvyškovému teplu.

1 Dôležité pokyny pre bezpečnosť a životné prostredie

1.4 Bežný účel použitia

Plne automatický kávovar Beko je určený na použitie v domácnostiach a podobných aplikáciách, napríklad v kuchyniach pre zamestnancov, obchodoch, kanceláriách a podobných oblastiach alebo zákazníkmi v penziónoch, hoteloch, motelloch a iných obytných zariadeniach. Tento kávovar nie je určený na komerčné použitie. Stroj je určený iba na prípravu kávy a na ohrev mlieka a vody. Každé iné použitie, ako bolo uvedené vyššie, sa považuje za nesprávne použitie.

Nebezpečenstvo spôsobené nesprávnym použitím!

Ak sa kávovar nepoužíva na určený účel, môže sa stať zdrojom nebezpečenstva.



- Kávovar sa preto musí používať iba na určený účel.
- Nasledujte postupy uvedené v tejto používateľskej príručke.

Žiadne nároky akéhokoľvek druhu, ktoré vzniknú v dôsledku používania kávovaru na iný ako určený účel, nebudú akceptované za škody alebo zranenia.

Riziko musí znášať výlučne vlastník stroja.

1 Dôležité pokyny pre bezpečnosť a životné prostredie

1.5 Obmedzenie zodpovednosti

Všetky technické informácie, údaje a pokyny o inštalácii, prevádzke a údržbe kávovaru uvedené v tomto návode na obsluhu predstavujú aktuálny stav v čase tlače a vychádzajú z najlepších možných poznatkov získaných skúsenosťami a know-how.

Z informácií, ilustrácií a popisov v tomto návode na obsluhu nemožno vyvodzovať žiadne nároky/požiadavky.

Výrobca nenesie žiadnu zodpovednosť za škody alebo zranenia spôsobené nedodržaním návodu na použitie, používaním výrobku na iné účely, ako je určené, neodbornými opravami, neautorizovanými úpravami alebo použitím neschválených náhradných dielov.

1.6 Súlad so smernicou WEEE a Odstránenie odpadov výrobku:

Tento výrobok spĺňa požiadavky smernice WEEE EU (2012/19/EU). Tento výrobok je označený klasifikačným symbolom pre odpad z elektrických a elektronických zariadení (WEEE).

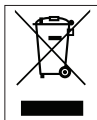

Tento symbol znamená, že na konci svojej životnosti sa tento výrobok nesmie likvidovať spolu s ostatným domovým odpadom. Použitie zariadenie sa musí odnieť na oficiálne zberné miesto na recykláciu elektrických a elektronických zariadení. Tieto zberné miesta nájdete na miestnom úrade alebo u predajcu, kde ste výrobok zakúpili. Každá domácnosť plní dôležitú úlohu pri

zhodnocovaní a recyklácii starých spotrebičov. Správna likvidácia použitého spotrebiča pomáha predchádzať možným negatívnym následkom pre životné prostredie a ľudské zdravie.

1 Dôležité pokyny pre bezpečnosť a životné prostredie

1.7 Súlad so smernicou RoHS

Výrobok, ktorý ste si zakúpili, je v súlade so smernicou EU RoHS (2011/65/EU). Neobsahuje škodlivé a zakázané látky uvedené v smernici.

1.8 Informácie o balení.



Obalové materiály produktu sú vyrobené z recyklovateľných materiálov v súlade s našimi národnými predpismi o životnom prostredí. Nevyhadzujte obalové materiály spolu s domácim alebo iným odpadom. Vezmite ich do zberných miest pre obalové materiály určené miestnymi orgánmi.

2 Váš plne automatický Espresso stroj

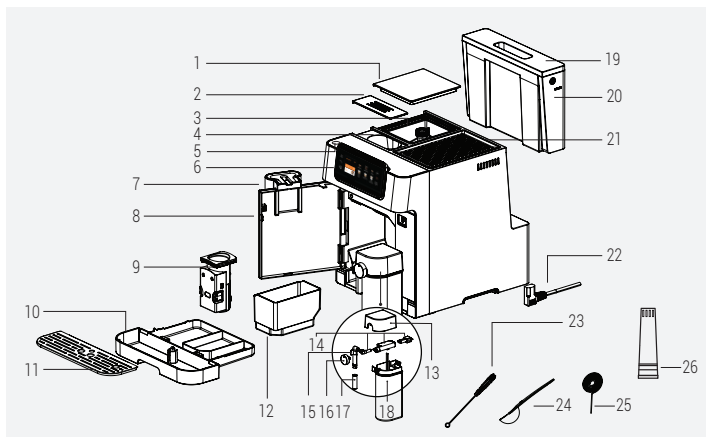

- | | |
|--|---|
| 1. Kryt nádoby na zrnkovú kávu | 14. Súčasti pohára na mlieko |
| 2. Kryt žlabu na vopred zomletú kávu | 15. Vnútorná časť dýzy pohára na mlieko |
| 3. Nádoba na kávové zrná | 16. Gombík na nastavenie mliečnej peny |
| 4. Žlab na vopred zomletú kávu | 17. Tryska pohára na mlieko |
| 5. Tlačidlo Zap/vyp napájania | 18. Pohár na mlieko |
| 6. Digitálny Ovládací panel | 19. Kryt vodnej nádrže |
| 7. Nastaviteľný výtok kávy | 20. Nádrž na vodu |
| 8. Predný kryt | 21. Držiak pohára |
| 9. Varná jednotka | 22. Napájací kábel |
| 10. Odkvapkávacia miska | 23. Čistiaca kefa |
| 11. Podnos na poháre | 24. Lyžica na vopred zomletú kávu |
| 12. Kontajner na mletú (zvyškovú) kávu | 25. Ihla na čistenie |
| 13. Kryt pohára na mlieko | 26. Vodný filter |

2 Váš plne automatický Espresso stroj

Kontrolný panel



1		Profilová časť
2		Slúži na návrat na predchádzajúcu obrazovku
3		Slúži na prepnutie do úsporného režimu
4		Sekcia Oblíbené
5		Sekcia Viac nápojov
6		Oblíbené nápoje pre rýchly prístup
7		Pridať ďalšej sekcie
8		Generálna porucha
9		Sekcia čistenia
10		Nastavenia

2 Váš plne automatický Espresso stroj

Technické údaje

Napájanie:

220-240 V~, 50-60 Hz

Napájanie: 1350 W

Práva na technické a dizajnové zmeny vyhradené.

Všetky deklarované hodnoty na výrobku a v tlačенých letákoch boli získané z laboratórnych meraní vykonaných podľa príslušných noriem. Tieto hodnoty sa môžu líšiť v závislosti použitia a od okolitých podmienok.

Vyhlásenie o zhode pre CE

Arçelik A.Ş. týmto vyhlasuje, že tento spotrebič je v súlade so smernicou 2014/53/EU. Úplné znenie vyhlásenia o zhode EÚ je k dispozícii na tejto internetovej adrese: – Produkty, z :beko.com
Právo na technické a dizajnové zmeny sú vyhradené.

Rozmery produktu:

27,5 cm (šírka) x 35,9 cm (výška) x 41,2 cm (hĺbka)

Hmotnosť: 9,68± 0,5 kg

Dĺžka kábla: 95± 5cm

Hmotnosť mletej kávy (Režim zmkovej kávy)

Mäkká: 7+-2g

Štandardná: 9± 2g

Intenzívna: 11± 2g

Objem odkvapkávacej misky: Do 0,5 l

Objem nádoby na mletú (zvyskovú)

kávu: Až 10 šálok

Kapacita pohára na mlieko: Až do 0.6L

Kapacita nádrže na vodu: 2,0±5% l

Objem nádoby na kávové zrná: 250±5% g

Doba predohrevu stroja: <50s

Frekvenčný rozsah 2,4G Wi-Fi:

2412-2472 MHz

Podporované pripojenia: Bezdrôtové WLAN IEEE 802.11 b/g/n

Maximálny RF výstupný výkon

2,4G Wi-Fi: 20 dBm

Informácie o vystavení RF:

maximálne 2,4G Wi-Fi

2 Váš plne automatický Espresso stroj

Tabuľka množstva nápojov

Nápoje	Pred- volené množ- stvo kávy	Progra- movateľné množstvo	Predvolené množstvo mlieka	Progra- movateľné množstvo mlieka
Espresso	30 ml	25- 45 ml	Neuplatňuje sa	Neuplatňuje sa
Doppio	30 ml + 30 ml	50- 90 ml	Neuplatňuje sa	Neuplatňuje sa
Ristretto	20 ml	10- 30 ml	Neuplatňuje sa	Neuplatňuje sa
Lungo	60 ml	50- 90 ml	Neuplatňuje sa	Neuplatňuje sa
Americano	140 ml	80- 160 ml	Neuplatňuje sa	Neuplatňuje sa
Espresso Macchiato	30 ml	25- 45 ml	10 ml	10- 50 ml
Flat White	60 ml	50- 90 ml	60 ml	40- 80 ml
Cortado	60 ml	50- 90 ml	60 ml	40- 80 ml
Caffe Latte	60 ml	50- 90 ml	190 ml	160- 200 ml
Ristretto Bianco	40 ml	20- 60 ml	110 ml	90- 130 ml
Cappuccino	30 ml	25- 45 ml	150 ml	130- 170 ml
Latte Macchiato	30 ml	25- 45 ml	220 ml	200- 240 ml
Cestovný hrnček	280 ml	200- 320 ml	Neuplatňuje sa	Neuplatňuje sa
Ladové Americano	30 ml + U.I.	25- 45 ml	Neuplatňuje sa	Neuplatňuje sa
Ladové Latte	30 ml	25- 45 ml	U.I.	U.I.
Cold Brew	160 ml	x1 ALEBO x2	Neuplatňuje sa	Neuplatňuje sa

Neuplatňuje sa Nepoužiteľné

*U.I. Vstup užívateľa

3 Príprava - Inštalácia

3.1 Inštalácia

i

- Zo spotrebiča odstráňte všetky ochranné fólie, nálepky a iný obalový materiál.
- Ak v mlynčeku objavíte stopy kávy, sú výsledkom testov vykonaných pri nastavovaní spotrebiča pred jeho predajom.
- Pri prvom použití spotrebiča je dôležité opláchnuť všetky časti, ktoré sa dostávajú do styku s vodou alebo mliekom – ako je karafa na mlieko, odkvapkávacia miska a nádržka na vodu – horúcou vodou. Na čistenie karáf na mlieko odporúčame používať umývačku riadu.

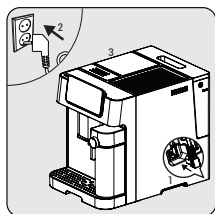

Pripojenie spotrebiča k elektrickej sieti. Stlačte vľavku zodpovedajúcu požadovanému jazyku a výber potvrdte stlačením tlačidla "Hotovo".

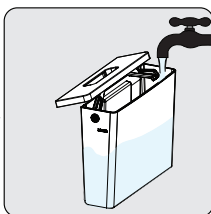

Odstráňte nádržku na vodu a naplňte ju čerstvou vodou po rysku MAX, potom nádržku vráťte späť.

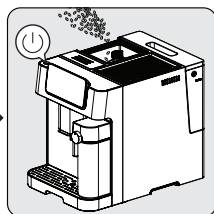

Naplňte nádobu na kávové zrná. Stlačením tlačidla zapnutia/vypnutia zapnete zariadenie.

i

Aby ste zabránili pretečeniu vody zo zásobníka na vodu, nepridávajte vodu priamo do spotrebiča z inej nádoby.

3 Príprava - Inštalácia



- Nikdy nenapĺňajte nádrž na vodu teplou alebo horúcou vodou, perlivou vodou alebo inou tekutinou, ktorá by mohla poškodiť nádrž na vodu a stroj.
- Keď sa zobrazí vyskakovacie okno **Water Empty** (Prázdna nádrž na vodu), znamená to, že v nádrži na vodu je nízka hladina vody a je potrebné ju naplniť.

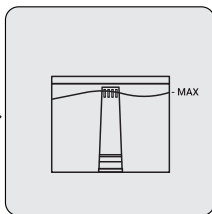
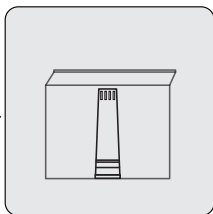
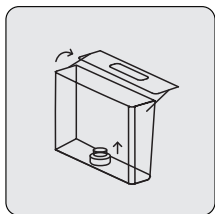

Ak chcete použiť vodný filter, odstráňte filter, ktorý je vložený do nádrže na vodu, a namiesto neho vložte vodný filter, ako je znázornené.

4 Prevádzka

4.1 Nastavenie mletia

Hrúbosť mletia môžete nastaviť otáčaním regulačného gombíka na nádobe na zrná:

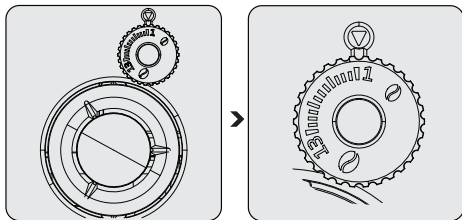

Nikdy nenastavujte mletie, keď mlynček nepracuje. Môže to poškodiť mlynček.



Čiary na nastavovacom gombíku označujú hrúbosť mletia. Väčšie číslo znamená hrubší stupeň mletia.

4.2 Napĺňanie nádob na zrnkovú kávu



- Keď sa zobrazí vyskakovacie okno **Bean Container Empty** (Nádoba na zrnkovú kávu je prázdna), spotrebič je potrebné naplniť zrnkovou kávou.
- Kávové zrná je lepšie skladovať v originálnom vákuovom obale, aby sa zabezpečila jej dlhšia čerstvosť. Pre lepšie výsledky na skladovanie nepoužívajte nádobu na zrnkovú kávu.

4 Prevádzka

4.3 Používanie nádoby na vopred namletú kávu



Odstráňte veko žlabu na vopred namletú kávu.

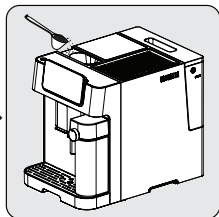

Pomaly vložte vopred namletú kávu do žlabu na vopred namletú kávu.

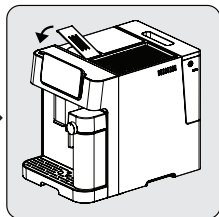

Nasadte späť kryt žlabu.



Žlab na vopred namletú kávu nie je zásobník, ponúka jednorazové použitie (max. 13g). Na odmeranie navrhovaného množstva mletej kávy možno použiť odmernú lyžičku.



- Na aktiváciu tohto nastavenia je potrebné stlačiť tlačidlo mletej kávy a vybrať ho na obrazovke.
- Mleté espresso skladujte vo vzduchotesnej nádobe na chladnom a suchom mieste, aby si zachovalo svoju chuť. Zemina by sa nemala uchovávať dlhší čas, pretože sa zníži jej chuť.
- Mala by sa používať mletá káva na úrovni espresso.

4 Prevádzka

4.4 Používanie držiaka šálok

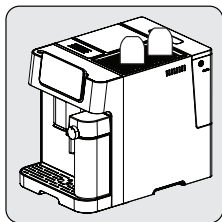

Šálky by sa mali umiestniť hore dnom, aby sa zabezpečilo, že vnútorný povrch bude teplý a čistý (táto funkcia využíva vnútorné teplo zariadenia a funguje pri postupnom používaní zariadenia).

4 Prevádzka

4.5 Príprava kávy

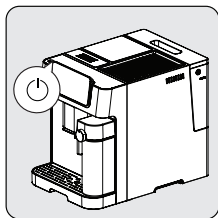

Spotrebič zapnete stlačením tlačidla zapnutia/vypnutia. Spotrebič sa zapne, spustí predhrievanie a automatické čistenie. Je pripravený na použitie v režime nečinnosti, v ktorom sú všetky ikony rozsvietené.



Pod výlevku kávy umiestnite šálku a nastavte výšku výlevky podľa šálky.

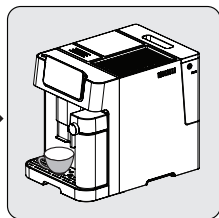

Stlačením tlačidla zvolíte svoju kávu, rozsvieti sa kontrolka šálky, čo znamená, že spotrebič pripravuje šálku kávy. Keď sa spotrebič vráti do stavu nečinnosti, káva je pripravená na podávanie.

4 Prevádzka

4.5.1 Príprava kávy s mliekom

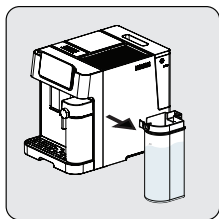

Jednou rukou držte pohár s mliekom. Odstráňte kryt pohára na mlieko. Do pohára na mlieko pridajte mlieko. Množstvo mlieka nesmie prekročiť maximálnu úroveň. Odporúčaná teplota mlieka je 4-8 °C (~ 40-46 °F). Zatvorte kryt pohára na mlieko.

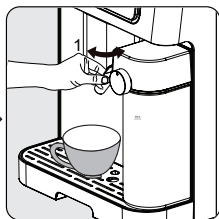

Pripojte pohár na mlieko k spotrebiču, musí počutelne zacvknúť na miesto. Uistite sa, že pohár na mlieko sedí správne. Nastavte uhol trysky na mlieko nad šálku. Nastavte hustotu mliečnej peny pomocou gombíka na nastavenie mliečnej peny podľa vašich preferencií.

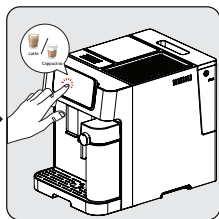

Na obrazovke vyberte požadovanú mliečnu kávu a rozsvieti sa kontrolka šálky, čo znamená, že spotrebič pripravuje šálku kávy. Keď sa spotrebič vráti do stavu nečinnosti, káva je pripravená na podávanie.

i

- Ak chcete zabezpečiť optimálnu teplotu espressa, odporúčame predhrievať šálky.
- Okrem použitej kávy pomôže k dokonalému espressu aj použitie čerstvej studenej vody bez chlóru, zápachu a iných nečistôt.

i

Tento prístroj umožňuje používateľovi nastaviť pomer peny otáčaním gombíka od Max po Min, aby si vychutnal požadovanú penu. Navrhované nastavenie zobrazíte stlačením tlačidla (i) na obrazovke.

4 Prevádzka

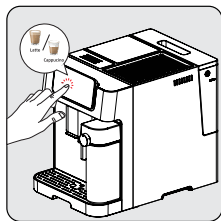

Stlačte tlačidlo preferovanej kávy. Potom sa ozve jedno pípnutie. Vybrané tlačidlo nápojov začne blikať a spustí sa varenie.

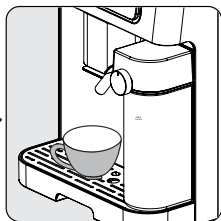

Čerpadlo bude pracovať s prestávkami, keď sa mliečna pena prvýkrát dostane do šálky. Keď je mliečna pena pripravená, zariadenie automaticky začne variť kávu.

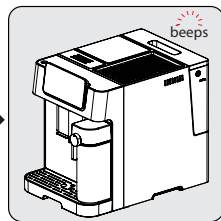

Keď prístroj raz pípane, nápoje sú pripravené, vychutnajte si ich!
- Zariadenie sa vráti do režimu nečinnosti.



Vždy sa uistite, že je pohár na mlieko správne umiestnený. Ak nie je dobre namontovaný, mliečne nápoje nebudú k dispozícii. Bzučiak to signalizuje 3 pípnutiami.



Odstránenie šálky na mlieko nemá žiadny vplyv na predvoľby čiernej kávy, stále ich môžete používať.

4 Prevádzka

4.6 Zrušenie

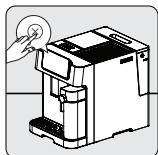

Stlačením tlačidla  zrušíte.



Stlačením tlačidla zapnutia/vypnutia 2-krát sa zariadenie vypne.

5 Čistenie

5.1 Čistenie spotrebiča

1. Odpojte napájací kábel z elektrickej zásuvky.
2. Vylejte všetku vodu/zvyšky kávy vo vnútri odkvapkávacej misky a nádoby na zvyšky kávy.
3. Na čistenie škvŕn na prístroji použite vlhkú handričku alebo čistiaci prostriedok, ktorý neškrabe.



Na čistenie zariadenia nikdy nepoužívajte abrazívne, octové alebo odvápnovacie prostriedky, ktoré nie sú súčasťou balenia.

Včasnú čistenie a údržba spotrebiča sú veľmi dôležité pri predĺžení jeho životnosti.

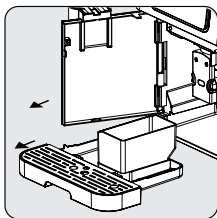

Otvorte predný kryt. Vyberte odkvapkávaciu misku a nádobu na zvyšky kávy.

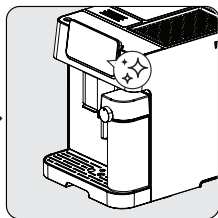

Stlačte ikonu "☆☆" a kliknite na text, aby ste na obrazovke spustili funkciu "Čistenie pohára na mlieko".

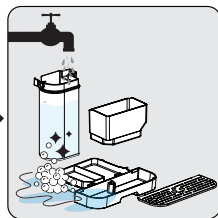

Vyprázdňte nádobu na zvyšky kávy a odkvapkávaciu misku. Nádobu na zvyšky kávy, odkvapkávaciu misku a pohár na mlieko umyte teplou tečúcou vodou a v prípade potreby použite na čistenie ktorejkoľvek časti ihlu alebo štetiny kefy. Potom ho osušte.

5 Čistenie



Keď sa na obrazovke zobrazí symbol , postupujte podľa pokynov na obrazovke. Táto chyba sa na obrazovke objaví po každých 10 vareníach kávy.

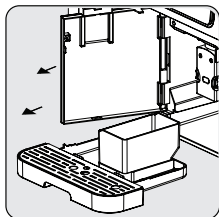

Podržte nastaviteľnú výlevku kávy a pomalým ťahom dozadu otvorte predný kryt.

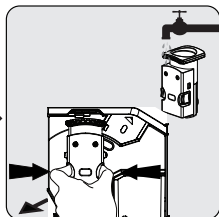

Odstráňte varnú jednotku. Potom ju umyte vodou a osušte.

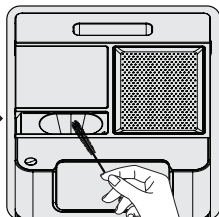

Vyčistite výstupné potrubie kávy pomocou kefy.

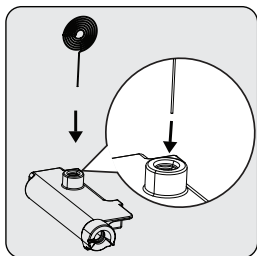

Na čistenie vnútra prívodu napeňovača mlieka použite čistiacu ihlu (18).

5 Čistenie



- Odkvapkováacia miska by sa mala vyprázdniť, keď je viditeľný plávajúca kontrolka.
- Lievik na práškovú kávu by sa mal po každom použití vyčistiť čistiacou kefkou.

5.2 funkcie čistenia

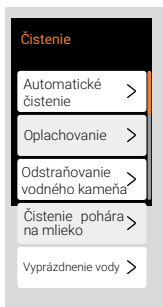

Po stlačení tlačidla "❄️", môžete ľahko získať prístup k 5 rôznym funkciám čistenia: Automatické čistenie, oplachovanie, odstraňovanie vodného kameňa, čistenie mliečného pohára, vyprázdnenie vody, všetko viditeľné na obrazovke.

5.2.1 Funkcia automatického čistenia



Váš spotrebič sa automaticky čistí pred a po každom varení. Ak chcete deaktivovať funkciu automatického čistenia, prepnite na ikonu "0" na obrazovke.

5 Čistenie

i Odporúčame vám aktívne používať režim automatického čistenia pre zdravé používanie.

Zrušenie automatického čistenia na jedenkrát;

Stlačením tlačidla zapnutia/vypnutia počas zapínania alebo vypínania stroja túto funkciu obídete.

5.2.2 Funkcia oplachovania

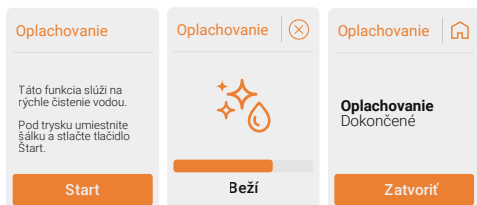

i Táto funkcia slúži na rýchle čistenie vodou. Postupujte podľa pokynov na obrazovke.



- Voda vychádzajúca z kávovej trysky je horúca a zhromaždí sa v odkvapkávacej miske pod ňou. Zabráňte kontaktu, nakoľko špliecha okolo.
- Ak sa spotrebič dlhší čas nepoužíval, odporúča sa použiť túto funkciu.

i Použitím tejto funkcie pred prípravou kávy sa zabezpečí horúcejšia káva.

5 Čistenie

5.2.3 Funkcia odstraňovania vodného kameňa

Odstraňovanie vodného kameňa Resetovanie

Krok 1

Do nádržky na vodu pridajte 1 balenie prášku na odstraňovanie vodného kameňa a napustite vodu až po ikonu odstraňovania vodného kameňa. Pod trysku umiestnite šálku a stlačte tlačidlo Start.

Start

Odstraňovanie vodného kameňa Krok 1 ✕



Beží

Odstraňovanie vodného kameňa ✕

Krok 2

Pridajte čistú vodu až po ikonu na odstránenie vodného kameňa a stlačte tlačidlo Start

Pokračovať

Odstraňovanie vodného kameňa Krok 2 ✕



Beží

Odstraňovanie vodného kameňa 🏠

Odstránenie vodného kameňa

Dokončené

Zatvoriť



Odstraňovanie vodného kameňa sa odporúča vykonávať na udržanie čo najlepšieho stavu zariadenia. Postupujte podľa pokynov na obrazovke.



- Odvápnenie sa vyžaduje po preddefinovanom cykle varenia.
- Na samočistenie tohto zariadenia nepoužívajte ocot ani iný čistiaci prostriedok. Iné čistiace prostriedky môžu spotrebič poškodiť.
- Chráňte pokožku / svoje telo od horúcej vody.

5 Čistenie



Obnovenie stavu upozornenia na odstránenie vodného kameňa sa neodporúča na udržanie najlepšieho stavu spotrebiča.

5.2.4 Čistenie pohára na mlieko

<p>Čistenie pohára na mlieko</p> <p>Táto funkcia slúži na čistenie šálky na mlieko.</p> <p>Vyprázdnite pohára na mlieko a stlačte „Start“.</p> <p>Start</p>	<p>Čistenie pohára na mlieko </p> <p>V prevádzke</p>	<p>Čistenie pohára na mlieko </p> <p>Čistenie pohára na mlieko Dokončené</p> <p>Vyberte pohár na mlieko a očistite jeho časti pod čistou vodou</p> <p>Zatvoriť</p>
---	--	---



Táto funkcia slúži na čistenie šálky na mlieko. Postupujte podľa pokynov na obrazovke.

5 Čistenie



Táto funkcia by sa mala použiť po každej operácii súvisiacej s mliekom.

5.2.5 Vyprázdnenie vody

Vyprázdnenie vody

Krok 1

Táto funkcia slúži na odstránenie všetkej vody vo vnútri zariadenia.

Pod trysku umiestnite šálku a stlačte tlačidlo Start.

Start

Vyprázdnenie vody



Krok 2

Vyberte nádrž na vodu.

Po vybratí nádržky na vodu sa funkcia spustí automaticky.

Vyprázdnenie vody



Beží

Vyprázdnenie vody



Vyprázdnenie vody
Dokončené

Zatvoriť



Táto funkcia slúži na odstránenie všetkej vody vo vnútri zariadenia. Postupujte podľa pokynov na obrazovke.



Pri prvom opätovnom použití spotrebiča po použití funkcie prázdneho systému; stlačte tlačidlo mlieko, kým z výtoku nevyteká voda.

6 Nastavenie ovládacieho panela

6.1 Funkcia profilu

6.1.1 Výber profilu

Pomocou tejto funkcie môžete uložiť nastavenia nápojov a obľúbené položky pre každý profil samostatne. (oranžovo-fialová-modrá-zelená a host)



Zariadenie sa pri prvom použití spustí do profilu hosta.



Názvy profilov možno upraviť v mobilnej aplikácii. Podrobnosti nájdete v APP UM.

6.1.2 Nastavenia profilu

Zariadenie si zapamätá posledný vybraný profil a pri ďalšom spustení systému ho vyberie. (vrátane hosta)

Každý profil má inú farbu na odlišenie.



Ak chcete obnoviť nastavenia nápojov alebo profilov, stlačte tlačidlo "Reset".

6.2 Výber režimu

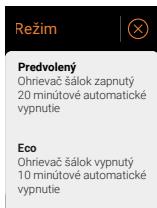
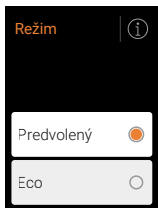

6 Nastavenie ovládacieho panela



Keď je zvolený Eko režim. LED dióda výberu režimu  sa rozsvieti na zeleno.

6.3 Nastavenia nápojov

6.3.1 Pridanie obľúbeného a Odstránenie obľúbeného

Ak chcete obľúbený nápoj, stlačte ikonu "♥".

Ak chcete odstrániť nápoj z obľúbených, stlačte ikonu "♥".



Obľúbené môžete mať až štyri nápoje.

6.3.2 Prispôsobenie nápojov

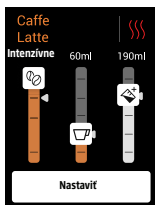

Ak chcete prispôbiť nápoj - silu kávy, teplotu sparenia, množstvo vody a mlieka - stlačte ikonu "☺".

6 Nastavenie ovládacieho panela

6.3.3 Pridať extra



Stlačte ikonu .

Espresso Shot

Ak chcete do nápoja pridať štandardnú dávku espressa, stlačte na obrazovke tlačidlo "Espresso Shot". Postupujte podľa pokynov na obrazovke.

Dávkovač vody

Ak chcete vypúšťať horúcu vodu, stlačte na displeji tlačidlo "Horúca Voda".

Napeňovač mlieka

Ak chcete pridať mlieko, na obrazovke stlačte tlačidlo "Mliečna pena". Po tejto funkcii odporúčame čistenie šálky na mlieko.



Pozrite si časť 5.6 Čistenie pohára na mlieko.

7 Nastavenia používateľa

Jazyk

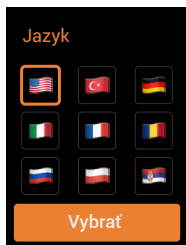

Ak chcete zmeniť jazyk, prejdite do ponuky Nastavenia > Jazyk a vyberte vlajku príslušného jazyka.

Zvuk



7 Nastavenia používateľa

Wi-Fi a Párovanie

WiFi a párovanie



Stiahnite si aplikáciu
Home Direct a spustíte
nastavenie párovania

Start

Ak si chcete stiahnuť aplikáciu HomeDirect, naskenujte kód QR a postupujte podľa požadovaných krokov. (Pozrite si sprievodcu aplikáciou.)

Automatické vypnutie

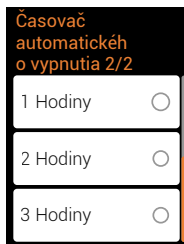
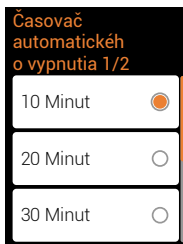

Vyberte požadovaný časový interval (10 alebo 20 alebo 30 minút, 1, 2 alebo 3 hodiny).

7 Nastavenia používateľa

Tvrdosť vody

Stlačte ikonu "i" a postupujte podľa pokynov.

Krok 1

Ponorte merací prúžok do šálky s vodou, ktorá sa má použiť v zariadení.



Krok 2

Počkajte, kým sa zmení farba.



Krok 3

Počet štvorcíčok meniacich farbu označuje tvrdosť vody.



Vložka vodného filtra

Na obrazovke stlačte tlačidlo "Water Filter Insert" (Vložka vodného filtra) a postupujte podľa pokynov.

Krok 1

Rozbaľte vodný filter a zľahka ním zatrasťte.



Krok 2

Ponorte vodný filter hore dnom do pohára naplneného čistou vodou.



Krok 3

Počkajte 10 minút, kým sa už nebudú vytvárať ďalšie bubliny.



7 Nastavenia používateľa

Krok 4

Vyberte nádržku na vodu a potom vytiahnutím smerom nahor vyberte mechanický filter vo vnútri.



Krok 5

Potom vložte a zatlačte kazetu vodného filtra smerom nadol do spodnej zásuvky, až kým sa nebude dať posunúť dopredu.



Krok 6

Naplňte nádrž na vodu čistou vodou až po MAX úroveň. Nádržku na vodu nasadíte späť na zariadenie.

Stlačením tlačidla pokračujte v oplachovaní.



Pokračovať

Nastavenie pred varením

Predvarenie

0

1

Uložiť

Funkcia predsparenia zvlhčí kávu vo vnútri sparovacej jednotky malým množstvom vody pred úplnou extrakciou. To rozširuje mletú kávu, aby vo varnej jednotke vytvorila väčší tlak, ktorý pomáha extrahovať všetky oleje a dosiahnuť plnú chuť zo zrn.

Počítadlo produktu

"CaffeExperto V3" má funkciu Počítadlo produktu. Sleduje, koľko káv ste pripravili, odkedy ste kávovar dostali. To vám pomôže zistiť, koľko ho používate.

7 Nastavenia používateľa

Aktualizácia softvéru

Tento produkt má funkciu vzdialenej aktualizácie softvéru pre potenciálne nové doplnky. V ponuke nastavení môžete vždy vyhľadať nové verzie softvéru. Skontrolujte aktualizácie v príslušnej sekcii, ak sú k dispozícii, budete presmerovaní do sekcii „aktualizácia“.



Postupujte podľa krokov v príručke „HomeDirect, ovládanie zvuku a aktualizácia softvéru“.



Skontrolujte, či je váš telefón pripojený k zariadeniu a či máte počas aktualizácie stabilné pripojenie. Počas procesu aktualizácie nevypínajte zariadenie.

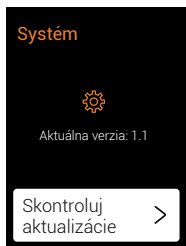













8 Riešenie problémov

Problém	Príčina	Riešenie
Spotrebič nefunguje.	Spotrebič nie je pripojený do siete.	Zapojte ho a stlačte spínač. Skontrolujte kábel a zástrčku.
Pri niekoľkých pokusoch o stlačenie funkčného tlačidla na paneli nie je žiadna alebo je oneskorená odpoveď	Spotrebič je vystavený elektromagnetickému rušeniu. Panel je špinavý.	Odpojte spotrebič od elektrického napätia. Po niekoľkých minútach reštartujte. Panel očistite priloženou handričkou.
Káva nie je dosť horúca.	Poháre neboli predhriate. Varná jednotka je príliš studená.	Položte šálku na ohrievač šálok smerom nadol alebo ju opláchnite horúcou vodou. Uistite sa, že voda v nádrži na vodu nie je príliš studená.
Káva nevychádza z výlevky na kávu.	Funkcia prázdneho systému mohla byť použitá už skôr. Výlevka na kávu možno nebola vyčistená a je zablokovaná zvyškami kávy.	Stláčajte tlačidlo čistenia, kým z výtoku nevyteká voda. Vyčistite výpusť kávy.
Prvá šálka kávy je nekvalitná.	tPri prvom spustení mlynčeka sa do sparovacej jednotky nedostane dostatočné množstvo kávy.	Vyprázdňte kávu. Ďalšie šálky budú lepšie.
Nádrž na vodu je odstránená / hladina vody v nádrži na vodu je veľmi nízka, ale nie je žiadne varovanie "☹".	Oblasť v blízkosti pripojenia nádrže na vodu môže byť mokrá.	Utrite vodu okolo pripojenia nádrže na vodu.

8 Riešenie problémov

Problém	Príčina	Riešenie
Vnútrotná odkvapkávacia vanička je naplnená veľkým množstvom vody.	Mletá káva je príliš jemná, čo blokuje vytekanie vody.	Nastavte jemnosť kávy na väčšie zrná pre proces mletia.
Káva vyteká príliš pomaly alebo po kvapkách.	Príliš jemný prášok na kávu, ktorý blokuje vytekanie vody.	Nastavte jemnosť kávy na väčšie zrná pre proces mletia.
Kontrolka bliká, aby informoval o nedostatku kávových zŕn, ale v nádobe je ich dostatok.	Vnútrotný vývod zomletej kávy je zablokovaný.	Postupujte podľa krokov popísaných v časti Čistenie výstupu kávovej usadeniny.
Varná jednotka alebo misku na mletú kávu nie je možné odstrániť.	Spotrebič nedokončil proces samočistenia a bol vypnutý.	Znova zapnite zariadenie a nechajte ho dokončiť proces automatického čistenia.
Spotrebič nebude vykonávať cyklus preplachovania, keď je zapnutý alebo vypnutý.	Príčinou môže byť nesprávna manipulácia pri údržbe spotrebiča.	<ol style="list-style-type: none">Keď je spotrebič v stave nečinnosti, otvorte predný kryt.Stlačte a podržte tlačidlo zapnutia/vypnutia, kým nebudete počuť 2 pípnutia.Zatvorte predný kryt.
Dotykové tlačidlá nie sú citlivé	Nestláčajte dotykové tlačidlo z prednej strany spotrebiča.	Stlačte spodnú časť symbolu dotykového tlačidla z prednej strany prístroja.

9 Vyskakovacie upozornenie

<p>Porucha </p>  <p>Voda je prázdna</p> <p>Naplňte nádržku na vodu.</p>	<p>Pred naplnením nádrže skontrolujte, či je úplne zasunutá. Po potvrdení pokračujte v plnení nádrže.</p>	<p>Výstraha </p>  <p>Odstňte vodný kameň</p> <p>Navrhuje sa odstrániť vodný kameň zo zariadenia.</p>	<p>Odporúča sa program na odstránenie vodného kameňa. Postupujte podľa pokynov na obrazovke. Ignorovanie tohto vyskakovacieho okna môže ohroziť stav spotrebiča.</p>
<p>Porucha </p>  <p>Nie je káva</p> <p>Naplňte nádobu na zrnkovú kávu alebo použite možnosť mletej kávy.</p>	<p>Na obrazovke vyberte správny typ kávy (zrnková alebo mletá) a potom naplňte nádobu alebo šachtu podľa potreby.</p>	<p>Porucha</p>  <p>Generálna porucha</p> <p>Predné dvere sú otvorené.</p>	<p>Predné dvere sú otvorené. Uistite sa, že sú bezpečne uzavreté.</p>
<p>Porucha</p>  <p>Nádoba na zvyšky je plná</p> <p>Vyprázdňte nádobu na zvyšky kávy.</p>	<p>Po vypití niekoľkých šálok nápoja sa zobrazí vyskakovacie upozornenie. Vyprázdnite nádobu na zvyšky.</p>	<p>Porucha</p>  <p>Generálna porucha</p> <p>Varná jednotka nie je na svojom mieste. Umiestnite komponenty na ich miesta.</p>	<p>Presunutá varná jednotka. Znovu vložte varnú jednotku na jej miesto.</p>
<p>Porucha </p>  <p>Chýba pohár na mlieko</p> <p>Umiestnite komponent na jeho miesto.</p>	<p>Chýbajúci pohár na mlieko počas prípravy nápoja spustí vyskakovacie okno. Vložte pohár na mlieko.</p>	<p>Porucha </p>  <p>Nádrž na vodu Zle umiestnené</p> <p>Uistite sa, že nádržka na vodu je správne umiestnená.</p>	<p>Uistite sa, že nádržka na vodu je správne umiestnená.</p>

Prvo pročitajte ovo uputstvo za upotrebu!

Poštovani kupci,

Zahvaljujemo vam na odabiru ovog proizvoda kompanije Beko. Nadamo se da ćete dobiti najbolje rezultate od svog proizvoda koji je proizveden vrlo kvalitetnom i najmodernijom tehnologijom. Pažljivo pročitajte ovaj kompletan korisnički priručnik i sve ostale priložene dokumente pre korišćenja proizvoda i sačuvajte ga kao referencu za buduću upotrebu. Ako ovaj aparat predate trećem licu, priložite i ovo uputstvo za upotrebu. Sledite sva upozorenja i informacije u korisničkom priručniku.

Objašnjenje simbola

Sledeći simboli se koriste u različitim odeljcima ovog priručnika:



Važne informacije ili korisni saveti o korišćenju.



OPASNOST: Ovo upozorenje na opasne situacije po život i imovinu.



UPOZORENJE: Ovo upozorenje ukazuje na potencijalno opasne situacije.



OPREZ: Ovo upozorenje ukazuje na mogućnost materijalne štete.



Materijali su pogodni za kontakt sa hranom



RECIKLIRANI I
RECIKLABILNI
PAPIR

1 Važna uputstva za bezbednost i zaštitu životne sredine

Ovaj odeljak sadrži bezbednosna uputstva koja će pomoći u pružanju zaštite od ličnih povreda i rizika od materijalnog gubitka. Nepoštovanje ovih uputstava poništava garanciju.

1.1 Opasnost od električne energije

Električna energija opasna po život!

Kontakt sa ogoljenim žicama ili komponentama može dovesti do ozbiljnih povreda pa čak i smrti!

Pridržavajte se sledećih mera predostrožnosti kako biste izbegli strujne udare:

- Ne koristite uređaj ako je kabl za napajanje ili sam uređaj oštećen. Obratite se ovlašćenom servisu.
- Ne otvarajte kućište aparata za kafu. Opasnost od strujnog udara ako se direktno dodiruju priključci i/ili se promeni elektro i mehanička konfiguracija.
- Pre čišćenja posude za kafu u zrnju, isključite uređaj iz električne utičnice. Opasnost od okretanja mlina za kafu u zrnju!

1.2 Opasnost od opekotina ili opekline

Delovi aparata za kafu mogu postati veoma vrući tokom rada! Izlivena pića i ispuštena para su veoma vrući!

Pridržavajte se sledećih mera predostrožnosti kako biste vi i/ili drugi izbegli opekotine ili opekline:

- Ne dodirujte metalne levke ni na jednom od dva izlaza za točenje kafe.
- Izbegavajte direktan kontakt kože sa izlazećom parom ili vrućom vodom za ispiranje, čišćenje i uklanjanje kamenca.

1 Važna uputstva za bezbednost i zaštitu životne sredine

1.3 Osnovne mere predostrožnosti

Pridržavajte se sledećih mera predostrožnosti kako biste osigurali bezbedno rukovanje aparatom za kafu:

- Nikada se ne igrajte sa ambalažnim materijalom. Postoji opasnost od povreda. Svu ambalažu držite van domašaja dece.
- Pre upotrebe pregledajte da li aparat za kafu ima vidljivih oštećenja. Ne koristite oštećeni aparat za kafu. Obratite se ovlašćenom servisu.
- Ako je priključni kabl oštećen, zamenu istog treba da obavi isključivo agent servisa koji je preporučio proizvođač, kako bi se sprečila bilo kakva opasnost! Kontaktirajte proizvođača ili njegovu službu za korisnike.
- Popravke aparata za kafu mora da vrši samo ovlašćeno stručno lice ili predstavnik servisne službe za korisnike. Popravke koje izvrše nekvalifikovane osobe mogu dovesti do znatne opasnosti po korisnika. Takve aktivnosti će, takođe, poništiti garanciju.
- Popravke aparata za kafu tokom garantnog perioda mogu obavljati samo servisni centri koje je ovlastio proizvođač, u suprotnom garancija će postati nevažeća u slučaju naknadnih oštećenja.
- Neispravni delovi se mogu zameniti samo originalnim rezervnim delovima. Samo originalni rezervni delovi garantuju da su bezbednosni uslovi ispunjeni.
- Ovaj uređaj mogu koristiti deca starija od 8 godina i više ako su pod nadzorom ili su im data uputstva o bezbednoj upotrebi uređaja i ako razumeju opasnosti koje su uključene. Čišćenje i održavanje od strane korisnika ne bi trebalo da obavljaju deca osim ako su starija od 8 godina i ako su pod nadzorom. Držite aparat i kabl van dohvata dece mlađe od 8 godina.
- Uređaje mogu da koriste svi sa nepotpuno razvijenim telesnim, čulnim ili mentalnim sposobnostima, kao i osobe koje nemaju dovoljno potrebnog iskustva i znanja sve dok su pod nadzorom ili im se daju uputstva u pogledu bezbedne upotrebe i dok shvataju rizike koji su obuhvaćeni upotrebom proizvoda.

1 Važna uputstva za bezbednost i zaštitu životne sredine

- Deca ne smeju da se igraju uređajem
- Čišćenje i korisničko održavanje ne smeju da obavljaju deca bez nadzora.
- Ovaj uređaj je predviđen za upotrebu u domaćinstvu i sličnim prostorima kao što su:
 - kuhinje za zaposlene u prodavnicama, kancelarijama i drugim radnim okruženjima,
 - kuće na farmama,
 - od strane klijenata u hotelima i ostalim stambenim okruženjima,
 - objekti koji nude noćenje i doručak.
- Zaštitite aparat za kafu od uticaja vremenskih prilika kao što su kiša, mraz i direktna sunčeva svetlost. Ne koristite aparat za kafu napolju.
- Nikada ne uranjajte aparat za kafu, kabl za napajanje ili utikač u vodu ili druge tečnosti.
- Ne perite aparat za kafu ili pribor u mašini za pranje suđa.
- Ne sipajte druge tečnosti osim vode i ne stavljajte prehrambene proizvode u posudu za vodu.
- Nemojte puniti rezervoar za vodu preko oznake za maksimum.
- Aparat koristite isključivo kada su podešeni odeljak za otpad, posuda za kapanje i rešetka na koju se postavljaju šoljice.
- Ne povlačite kabl da biste izvadili utikač iz utičnice i ne dodirujte mokrim rukama.
- Ne držite aparat za kafu povlačenjem za kabl za napajanje.
- Držite aparat i kabl van dohvata dece od 8 godina i mlađe.
- Aparat se može koristiti samo za pripremu kafe.
- Deca treba da budu pod nadzorom kako bi se osiguralo da se ne igraju sa uređajem.
- Isključite aparat sa napajanja pre svakog čišćenja i kada aparat ne koristite.
- Postavite aparat na način da utikač bude uvijek dostupan.

1 Važna uputstva za bezbednost i zaštitu životne sredine

- Aparat uvek koristite na stabilnoj, ravnoj, čistoj, suvoj i neklizavoj površini.
- Aparat nije ugradni aparat za kafu i nije predviđen za upotrebu u kuhinjskim elementima. Aparat za kafu se ne sme stavljati u kuhinjski element tokom korišćenja.
- Ne pritiskajte i ni savijajte kabl za napajanje i ne povlačite ga po oštrim ivicama kako se kabl za napajanje ne bi oštetio. Držite kabl za napajanje dalje od vrućih površina i izvora plamena.
- Obezbedite da vaše mrežno napajanje strujom bude u skladu sa informacijama na pločici na uređaju.
- Uređaj koristite samo sa uzemljenom utičnicom.
- Nemojte koristiti aparat s produžnim kablom.
- Ne dodirujte aparat ni utikač uređaja vlažnim ili mokrim rukama dok je aparat priključen na napajanje električnom energijom.
- OPREZ: Kako bi se izbegla opasnost zbog nenamernog resetovanja termičkog isključivanja, ovaj uređaj se ne sme napajati preko spoljnog prekidača, kao što je tajmer, niti biti povezan na strujno kolo koje se redovno uključuje i isključuje od strane preduzeća za snabdevanje električnom energijom.
- Upozorenje: vodite računa da ne prosipate sadržaj na priključak.
- Nemojte nepropisno koristiti uređaj da biste izbegli potencijalne povrede.
- Ako dođe do oštećenja kabla za napajanje, mora ga zameniti proizvođač ili njegov predstavnik ili slična kvalifikovana osoba da bi se izbegla opasnost.
- Čišćenje: Nemojte koristiti gruba, abrazivna sredstva za čišćenje. Pogledajte detaljna uputstva za čišćenje od 6.1 do 6.4.
- Površina grejača je podložna preostaloj toploti nakon upotrebe.

1 Važna uputstva za bezbednost i zaštitu životne sredine

1.4 Predviđena upotreba

Potpuno automatski aparat za kafu marke Beko namenjen je za upotrebu u domaćinstvima i sličnim prostorima, na primer, u kuhinjama za zaposlene, prodavnicama, kancelarijama i sličnim prostorijama ili od strane kupaca u objektima koji nude noćenje i doručak, hotelima, motelima i drugim vrstama smeštaja. Ovaj aparat za kafu nije namenjen za komercijalnu upotrebu. Aparat je namenjen samo za pripremu kafe i grejanje mleka i vode. Bilo koja druga upotreba osim ranije navedene smatra se nepravilnom upotrebom.

Opasnost od nepravilne upotrebe!

Ako se aparat za kafu ne koristi za predviđenu svrhu, može postati izvor opasnosti.



- Stoga se aparat za kafu sme koristiti samo prema predviđenoj nameni.
- Pridržavajte se postupaka opisanih u ovom uputstvu za korišćenje.

Nikakvi zahtevi za bilo kakvu odštetu neće biti prihvaćeni usled oštećenja ili povreda nastalih upotrebom aparata za kafu za svrhe drugačije od njegove predviđene upotrebe.

Rizik će obavezno snositi isključivo vlasnik aparata.

1 Važna uputstva za bezbednost i zaštitu životne sredine

1.5 Ograničenje odgovornosti

Sve tehničke informacije, podaci i uputstva o ugradnji, radu i održavanju aparata za kafu sadržani u ovim uputstvima za upotrebu predstavljaju aktuelno stanje u trenutku štampanja i zasnovana su na najboljem mogućem znanju stečenom iskustvom i znanjem.

Nikakve zahteve za odštetu/potraživanja nije moguće podneti po osnovu informacija, ilustracija i opisa u ovom korisničkom uputstvu.

Proizvođač ne preuzima nikakvu odgovornost za oštećenja ili povrede nastale usled nepostupanja u skladu sa korisničkim uputstvom, upotrebe proizvoda za svrhe za koje nije predviđen, neprofesionalne popravke, neovlašćene modifikacije ili korišćenja rezervnih delova koji nisu odobreni.

1.6 Usaglašenost sa WEEE direktivom i odlaganje otpada:

Ovaj proizvod je usaglašen sa WEEE direktivom Evropske unije (2012/19/EU). Ovaj proizvod nosi klasifikacijski simbol za otpadnu električnu i elektronsku opremu (WEEE).

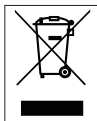

Ovaj simbol označava da se ovaj proizvod ne sme odlagati zajedno s ostalim kućnim otpadom na kraju njegovog radnog veka. Korišćeni aparat mora se vratiti na službeno mesto za sakupljanje za recikliranje električnih i elektronskih uređaja. Da biste pronašli ova mesta za sakupljanje, obratite se lokalnom nadležnom telu ili prodavcu gde je proizvod kupljen.

Svako domaćinstvo ima važnu ulogu u vraćanju i recikliranju starih uređaja. Odgovarajuće odlaganje korišćenog uređaja pomaže u sprečavanju potencijalnih negativnih posledica po životnu sredinu i zdravlje ljudi.

1 Važna uputstva za bezbednost i zaštitu životne sredine

1.7 Usaglašenost sa RoHS direktivom

Proizvod koji ste kupili u saglasnosti je sa RoHS Direktivom Evropske unije (2011/65/EU). On ne sadrži štetne i zabranjene materijale navedene u Direktivi.

1.8 Informacije o pakovanju



Ambalažni materijali ovog proizvoda su napravljeni od materijala koji mogu da se recikliraju u skladu sa nacionalnim propisima o zaštiti životne sredine. Ne bacajte materijal pakovanja zajedno sa kućnim ili drugim otpadom. Odnosite ih do sabirnih centara za ambalažu koji su određeni od strane lokalnih vlasti.

2 Vaša potpuno automatska mašina za Espresso

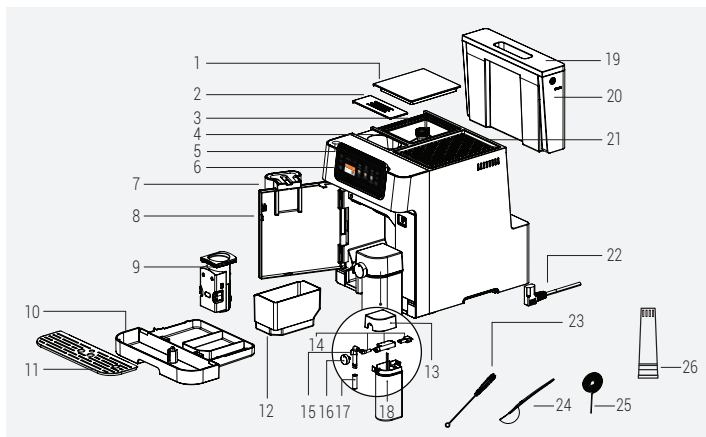

- | | |
|---|---|
| 1. Poklopac posude za kafu u zrnu | 14. Delovi sklopa posude za mleko |
| 2. Poklopac otvora za mlevenu kafu | 15. Unutrašnji deo mlaznice za posude mleko |
| 3. Posuda za kafu u zrnu | 16. Dugme za podešavanje mlečne pene |
| 4. Otvor za mlevenu kafu | 17. Mlaznica posude za mleko |
| 5. Taster za uključivanje/isključivanje | 18. Posude za mleko |
| 6. Digitalna kontrolna tabla | 19. Poklopac posude za vodu |
| 7. Podesiva točilica za kafu | 20. Posuda za vodu |
| 8. Prednji poklopac | 21. Držač šolje |
| 9. Jedinica za kuvanje | 22. Kabl za napajanje |
| 10. Posuda za kapanje | 23. Četkica za čišćenje |
| 11. Posuda za šoljice | 24. Kašika za mlevenu kafu |
| 12. Posuda za talog (preostale) kafe | 25. Igla za čišćenje |
| 13. Poklopac posude za mleko | 26. Filter za vodu |

2 Vaša potpuno automatska mašina za Espresso

Kontrolna tabla

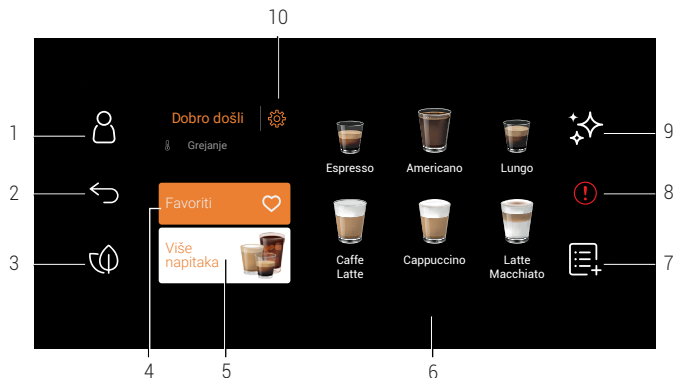

1		Profilna sekcija
2		Koristi se za povratak na prethodni ekran
3		Koristi se za prebacivanje u Eco režim rada
4		Omiljena sekcija
5		Više sekcija pića
6		Popularna pića za brzi pristup
7		Dodaj sekciju
8		Opšta greška
9		Sekcija za čišćenje
10		Podšavanje

2 Vaša potpuno automatska mašina za Espresso

Tehnički podaci

Napajanje:

220-240 V~, 50-60 Hz

Snaga: 1350 W

Pravo na tehničke i dizajnerske promene je zadržano.

Sve iskazane vrednosti na proizvodu i na odštampanim prospektima dobijene su nakon laboratorijskih merenja koja su izvršena u skladu sa srodnim standardima. Ove vrednosti mogu da se razlikuju u zavisnosti od korišćenja i ambijentalnih uslova.

Izjava o usklađenosti za CE

Arçelik A.Ş. ovim izjavljuje da je ovaj uređaj usklađen sa Direktivom 2014/53/EU. Kompletan tekst EU deklaracije o usklađenosti dostupan je na sljedećoj internet adresi: – Proizvodi, sa : beko.com

Dimenzije proizvoda:

27,5 cm (Širina) x 35,9 cm (Visina)
x 41,2 cm (Dubina)

Težina: 9,68±0,5kg

Dužina kabla: 95±5 cm

Težina mlevene kafe (režim za zrno)

Mekano: 7+-2g

Standardno: 9±2g

Intenzivno pranje: 11±2g

Zapremina posude za kapanje: Do 0,5 L

Zapremina posude za (preostalu) mlevenu kafu: do 10 šoljica

Kapacitet posude/rezervoara za mleko: do 0,6 l

Kapacitet posude za vodu: 2.0±5%L

Zapremina posude za kafu u zrnu: 250±5%g

Mašina – vreme zagrevanja: <50s

Frekvencijski opseg za Wi-Fi 2.4G: 2412-2472 MHz

Podržane veze: WLAN IEEE 802.11 b/g/n bežični

2,4G WiFi maksimalna izlazna snaga radiofrekvencije: 20 dBm

Informacije o izloženosti radiofrekvencijama: 2.4G Najviše Wi-Fi od:

2 Vaša potpuno automatska mašina za Espresso

Tabla količine napitka

Napitak	Zadata količina kafe	Programabilna količina	Zadata količina mleka	Programabilna količina mleka
Espresso	30 ml	25 - 45 ml	N.A.	N.A.
Doppio	30 ml + 30 ml	50 - 90 ml	N.A.	N.A.
Ristretto	20 ml	10 - 30 ml	N.A.	N.A.
Lungo	60 ml	50 - 90 ml	N.A.	N.A.
Americano	140 ml	80 - 160 ml	N.A.	N.A.
Espresso Macchiato	30 ml	25 - 45 ml	10 ml	10 - 50 ml
Bela	60 ml	50 - 90 ml	60 ml	40 - 80 ml
Cortado	60 ml	50 - 90 ml	60 ml	40 - 80 ml
Caffe Latte	60 ml	50 - 90 ml	190 ml	160 - 200 ml
Ristretto Bianco	40 ml	20 - 60 ml	110 ml	90 - 130 ml
Cappuccino	30 ml	25 - 45 ml	150 ml	130 - 170 ml
Latte Macchiato	30 ml	25 - 45 ml	220 ml	200 - 240 ml
Putna šolja	280 ml	200 - 320 ml	N.A.	N.A.
Iced Americano	30 ml + U.I.	25 - 45 ml	N.A.	N.A.
Iced Latte	30 ml	25 - 45 ml	U.I.	U.I.
Hladni napitak	160 ml	x1 IL1 x2	N.A.	N.A.

*N.A. Nije primenljivo

*U.I. Unos korisnika

3 Priprema - Instalacija

3.1 Instalacija

i

- Uklonite sve zaštitne folije, nalepnice i bilo koji drugi materijal za pakovanje sa aparata.
- Ako uočite bilo kakve tragove kafe u mlincu, to je rezultat testiranja urađenih za postavljanje uređaja pre prodaje.
- Kada prvi put koristite aparat, važno je da sve delove koji dodiruju vodu ili mleko - kao što su bokal za mleko, posuda za kapanje i spremnik za vodu - isperite toplom vodom. Za čišćenje posuda za mleko, korišćenje mašine za pranje sudova je naš predloženi metod.

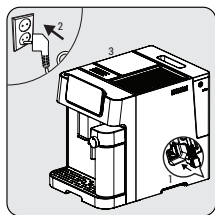

Priključite aparat na električnu mrežu. Pritisnite zastavicu koja odgovara željenom jeziku i potvrdite izbor pritiskom na "Gotovo".

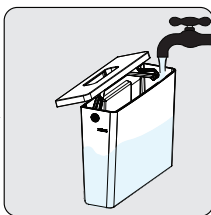

Uklonite rezervoar za vodu i napunite svežom vodom do linije MAX, a zatim vratite rezervoar.

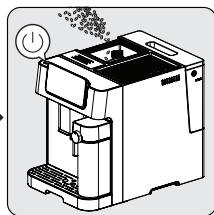

Napunite posudu za zrna. Pritisnite dugme za uključivanje/isključivanje da uključite aparat.

i

Da biste sprečili prelivanje vode iz posude za vodu, nemojte dodavati vodu direktno u aparat koristeći drugu posudu.

3 Priprema - Instalacija



- Nikada nemojte puniti posudu za vodu toplom ili vrućom vodom, gaziranom vodom ili bilo kojom drugom tečnošću koja može oštetiti posudu za vodu i aparat.
- Kada se pojavi iskačući prozor **Pražnjenje vode (Water Empty)**, rezervoar za vodu je na niskom nivou i potrebno ga je napuniti.

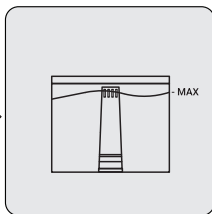
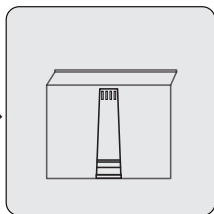
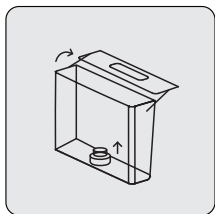

Da biste koristili filter za vodu, uklonite filter koji je umetnut u rezervoar za vodu i umesto njega umetnite filter za vodu kao što je prikazano.

4 Rad

4.1 Podešavanje mlevenja

Možete podesiti krupnoću mlevenja okretanjem dugmeta za podešavanje na posudi za kafu u zrnju:

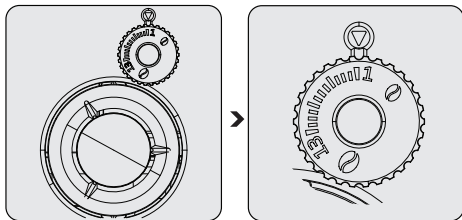

Nikada nemojte vršiti podešavanje mlevenja kada mlin ne radi. To može oštetiti mlin.



Linije na dugmetu za podešavanje ukazuju na nivo usitljenosti kafe nakon mlevenja. Veći broj znači krupnije mlevenje.

4.2 Punjenje posuda za kafu u zrnju



- Kada se spremnik zrna isprazni pojavi se iskaćući prozor, a uređaj treba napuniti zrnima kafe.
- Čuvanje zrna kafe u originalnom vakuum pakovanju je bolje da bi se obezbedila dugotrajnija svežina. Nemojte koristiti posudu za kafu u zrnju za skladištenje radi boljih rezultata.

4 Rad

4.3 Korišćenje posude za mlevenu kafu

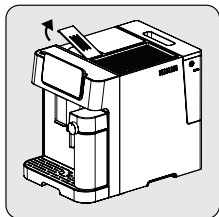

Uklonite poklopac otvora za mlevenu kafu.

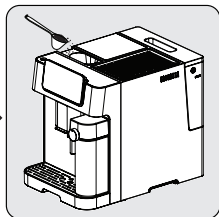

Polako stavite mlevenu kafu u otvor za mlevenu kafu.

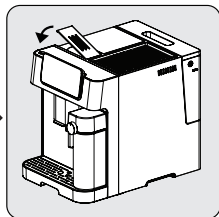

Vratite poklopac otvora.



Otvor za mlevenu kafu nije jedinica za skladištenje, ona nudi jednokratnu upotrebu (maks. 13g). Dodatak merne kašike može se koristiti za predloženu količinu mlevene kafe.



- Dugme za mlevenu kafu treba pritisnuti i izabrati sa ekrana da biste aktivirali ovo podešavanje.
- Držite mlevenu kafu za espresso u hermetički zatvorenoj posudi i na hladnom i suvom mestu kako biste sačuvali njenu aromu. Mlevenu kafu ne treba držati dugo vremena jer će se ukus promeniti.
- Treba koristiti espresso mlevenu kafu.

4 Rad

4.4 Korišćenje držača za šolje

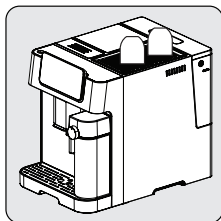

Šolje treba postaviti naopako kako bi se osiguralo da unutrašnja površina ostane topla i čista (Ova funkcija koristi unutrašnju toplotu mašine i radi u uzastopnoj upotrebi uređaja).

4 Rad

4.5 Pravljenje kafe

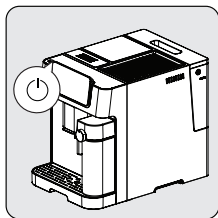

Uključite aparat pritiskom na dugme za uključivanje/isključivanje. Aparat se uključuje, počinje prethodno zagrevanje i automatsko čišćenje. Spreman je za upotrebu u režimu mirovanja u kojem su sve ikone upaljene.



Postavite šolju ispod točilice za kafu i podesite visinu točilice tako da odgovara šolji.

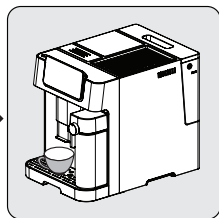

Odaberite svoju kafu pritiskanjem dugmeta i lampica za šoljicu će se upaliti, pokazujući da aparat priprema šoljicu kafe. Kada se aparat vrati u stanje pripravnosti, kafa je spremna za posluživanje.

4 Rad

4.5.1 Priprema kafe sa mlekom

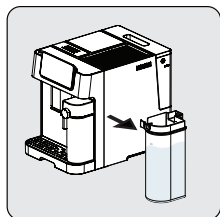

Držite šolju za mleko jednom rukom. Skinite poklopac šolje za mleko. Dodajte mleko u posudu/rezervoar za mleko. Količina mleka ne bi trebala da prelazi maksimalni nivo. Preporučena temperatura za mleko je 4-8 °C (~ 40-46 °F). Zatvorite poklopac šolje za mleko.

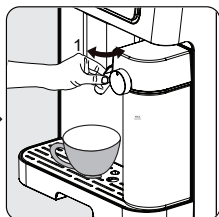

Pričvrstite šolju za mleko na aparat, ona mora da škljocne na svoje mesto. Uverite se da šolja za mleko pravilno stoji. Podesite ugao mlaznice posude/rezervoara za mleko preko šolje. Podesite gustinu mlečne pene pomoću dugmeta za podešavanje mlečne pene prema vašim željama.

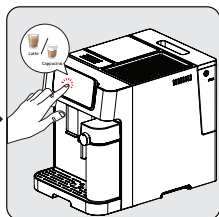

Odaberite željenu kafu sa mlekom sa ekrana i upaljač za šoljice će se uključiti pokazujući da uređaj priprema šoljicu kafe. Kada se aparat vrati u stanje pripravnosti, kafa je spremna za posluživanje.

i

- Da bi vaša espresso kafa zadržala optimalnu temperaturu, preporučujemo vam da prethodno zagrejte šoljice.
- Pored kafe koju koristite, savršenu espresso kafu ćete dobiti upotrebom sveže hladne vode bez hlora, mirisa i drugih nečistoća.

i

Ovaj aparat omogućava korisniku da podesi odnos pene okretanjem dugmeta sa Max na Min kako biste dobili željenu penu. Predloženo podešavanje možete pogledati pritiskom na dugme (i) na ekranu.

4 Rad

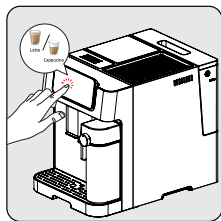

Pritisnite dugme željene kafe. Tada će se čuti jedan zvučni signal. Odabrano dugme za napitke će početi da trepće i priprema se pokreće.



Pumpa će raditi isprekidano kada mlečna pena počne ulazi u vašu šolju. Nakon što je mlečna pena spremna, aparat automatski počinje kuvati kafu.

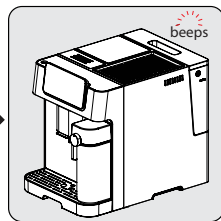

Kada aparat jednom zapišti, napitak je spreman. Uživajte!
- Aparat će se vratiti u mod mirovanja.



Uvek vodite računa da je šolja za mleko pravilno postavljena. Ako nije dobro postavljen; mlečni napici neće biti dostupni. Zujalica će aktivirati 3 zvučna signala kako bi to označila.



Uklanjanje šolje za mleko nema uticaja na unapred podešene crne kafe, oni se i dalje mogu koristiti.

4 Rad

4.6 Otkazivanje

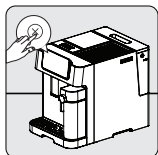

Pritisnite  za otkazivanje.



Pritiskom na dugme za uključivanje/isključivanje uređaj se 2 puta prisilno isključuje.

5 Čišćenje

5.1 Čišćenje aparata

1. Isključite kabl za napajanje iz utičnice.
2. Izlijte sve ostatke vode/kafe unutar posude za kapanje i posude za ostatke kafe.
3. Vlažnom krpom ili sredstvom za čišćenje koje ne pravi ogrebotine očistite mrlje od vode sa aparata.



Nikada ne koristite abrazivna sredstva, sirće ili sredstva za uklanjanje kamenca koja nisu priložena za čišćenje aparata.

Pravovremeno čišćenje i održavanje aparata je veoma važno za produženje njegovog veka trajanja.

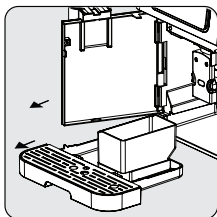

Otvorite prednji poklopac. Uklonite posudu za kapanje i posudu za ostatke kafe.

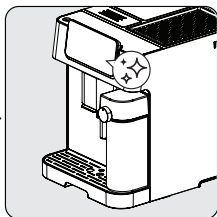

Pritisnite ikonu ' i kliknite na tekst da pokrenete funkciju 'Čišćenje šolje za mleko' sa ekrana.

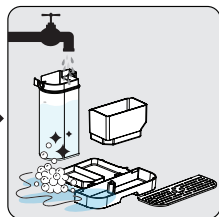

Ispraznite posudu za preostali deo kafe i tacnu za kapanje. Operite posudu za ostatke kafe, posudu za kapanje i šolju za mleko toplom tekućom vodom i koristite iglu ili čekinje četke ako je potrebno u bilo kom delu za čišćenje. Osušite ih nakon toga.

5 Čišćenje



Kada se na ekranu pojavi simbol , pratite uputstva na ekranu. Ova greška će se pojaviti na ekranu nakon svakih 10 prženja kafe.

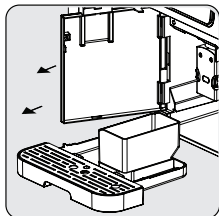

Držite podesivu točilicu za kafu i polako povucite unazad da biste otvorili prednji poklopac.

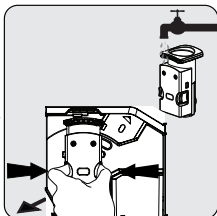

Uklonite jedinicu za kuvanje. Operite vodom i osušite nakon toga.

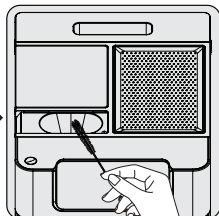

Očistite izlaznu liniju za kafu četkom.

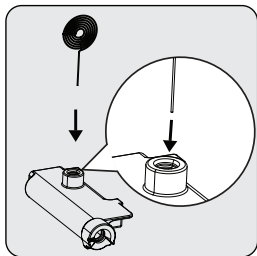

Koristite iglu za čišćenje (18) da očistite unutrašnjost ulaza za penu za mleko.

5 Čišćenje



- Posudu za kapanje treba isprazniti kada se vidi plutajući indikator.
- Levak za kafu u prahu treba očistiti nakon svake upotrebe četkicom za čišćenje.

5.2 Funkcije čišćenja



Kada pritisnete "❄️", možete lako pristupiti 5 različitih funkcija čišćenja: Automatsko čišćenje, ispiranje, uklanjanje kamenca, čišćenje šolje za mleko, pražnjenje vode, sve je vidljivo na vašem ekranu.

5.2.1 Funkcija automatskog čišćenja

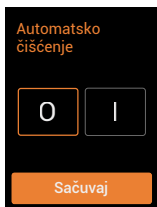

Vaš aparat se automatski čisti pre i posle svakog kuvanja. Da biste deaktivirali funkciju automatskog čišćenja, prebacite se na ikonu "0" na ekranu.

5 Čišćenje

i Preporučujemo vam da aktivno koristite režim automatskog čišćenja da bi aparat adekvatno koristio.

Da jednom otkazete automatsko čišćenje;

Pritisnite dugme za uključivanje/isključivanje dok se mašina uključuje ili isključuje da biste zaobišli ovu funkciju.

5.2.2 Funkcija ispiranja



i Ova funkcija je za brzo čišćenje vodom. Pratite korake sa ekrana.



- Voda koja izlazi iz mlaznice za kafu je vruća i skuplja se u tasu za kapanje ispod. Izbegavajte kontakt dok voda iz nje prska okolo.
- Ako aparat nije korišćen duže vreme, preporučuje se korišćenje ove funkcije.

i Korišćenje ove funkcije pre pripreme kafe takođe će obezbediti topliju kafu.

5 Čišćenje

5.2.3 Funkcija uklanjanja kamenca



Preporučuje se uklanjanje kamenca kako bi se održalo najbolje stanje uređaja. Pratite korake sa ekrana.



- Uklanjanje kamenca je potrebno nakon unapred definisanog ciklusa kuvanja.
- Nemojte koristiti sirće ili druga sredstva za čišćenje za samočišćenje ovog aparata. Ostala sredstva za čišćenje mogu oštetiti aparat.
- Kožu/telo nemojte izlagati vrućoj vodi.



Resetovanje statusa upozorenja o uklanjanju kamenca se ne preporučuje za održavanje najboljeg stanja uređaja.

5 Čišćenje

5.2.4 Čišćenje posude za mleko

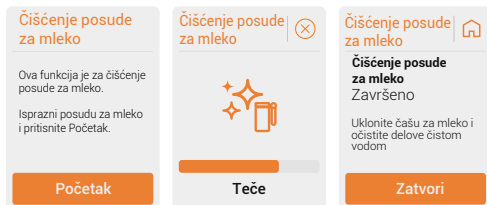

Ova funkcija je za čišćenje posude za mleko. Pratite korake sa ekrana.



Ovu funkciju treba koristiti nakon svake operacije vezane za mleko.

5 Čišćenje

5.2.5 Pražnjenje vode

<p>Pražnjenje vode</p> <p>Korak 1 Ova funkcija služi za uklanjanje sve vode unutar aparata. Stavite čašu ispod mlaznice i pritisnite Početak.</p> <p>Početak</p>	<p>Pražnjenje vode</p> <p>Korak 2 Uklonite rezervoar za vodu. Kada se rezervoar za vodu ukloni, funkcija će se automatski pokrenuti.</p>	<p>Pražnjenje vode</p> <p>Teče</p>	<p>Pražnjenje vode</p> <p>Pražnjenje vode Završeno</p> <p>Zatvori</p>
--	--	---	---



Ova funkcija služi za uklanjanje sve vode unutar aparata. Pratite korake sa ekrana.



Kada se uređaj ponovo koristi po prvi put nakon što se koristi funkcija pražnjenja sistema, pritisnite dugme za mleko dok voda ne izađe iz točilice.

6 Podešavanje kontrolne ploče

6.1 Funkcija profila

6.1.1 Odabir profila

Ovu funkciju možete koristiti za spremanje podešavanja napitka i favorita za svaki profil posebno. (narandžasta-ljubičasta-plavo-zelena i gost)



Uređaj će se pokrenuti u profil gosta pri prvoj upotrebi.



Nazivi profila mogu se podesiti iz mobilne aplikacije. Proverite APP UM za detalje.

6.1.2 Podešavanja profila

Uređaj će zapamtiti poslednji odabrani profil i odabrati ga pri sledećem pokretanju. (uključujući goste)

Svaki profil ima drugu boju za razlikovanje.



Za resetovanje podešavanja napitaka ili profila pritisnite „Reset“.

6.2 Odabir režima rada

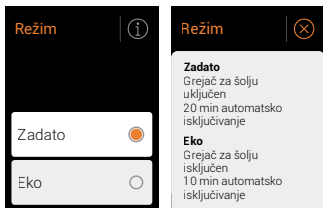

6 Podešavanje kontrolne ploče



Kada je odabran Eco režim. LED za odabir režima rada  će postati zelena.

6.3 Podešavanja napitka

6.3.1 Dodavanje favorita i uklanjanje favorita

Za omiljeno piće pritisnite ikonu "♥".

Da uklonite piće iz omiljenih, pritisnite ikonu "♥".



Možete imati četiri omiljena pića.

6.3.2 Prilagođavanje napitka



Za prilagođavanje napitka - jačine kafe, temperature kuvanja, količine vode i mleka - pritisnite ikonu "☺".

6 Podešavanje kontrolne ploče

6.3.3 Dodavanje



Pritisnite ikonu "☰+".

Espresso doza

Da biste svom napitku dodali standardnu šoljicu espresa, pritisnite "Espresso Shot" na ekranu. Pratite korake sa ekrana.

Dozator za vodu

Za ispuštanje tople vode, pritisnite "Hot Water" na ekranu.

Pena za mleko

Da dodate mleko, pritisnite "Milk Froth" na ekranu. Nakon te funkcije predlažemo čišćenje posude za mleko.



Pogledajte odeljak 5.6 Čišćenje posude za mleko.

7 Korisnička podešavanja

Jezik

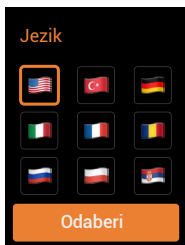

Da promenite jezik, idite na Podešavanja > Jezik i odaberite zastavicu odgovarajućeg jezika.

Zvuk

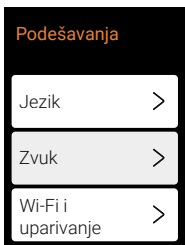

7 Korisnička podešavanja

Wi-Fi i uparivanje

Wi-Fi i uparivanje



Preuzmite **Home Direct**
i počnite postavljati
uparivanje

Početak

Da biste preuzeli HomeDirect, skenirajte QR kod i sledite potrebne korake. (Pogledajte vodič za aplikaciju.)

Automatsko isključivanje

Tajmer za automatsko isključivanje 1/2

10 Minuta

20 Minuta

30 Minuta

Tajmer za automatsko isključivanje 2/2

1 Sata

2 Sata

3 Sata

Izaberite željeni vremenski interval (10 ili 20 ili 30 minuta, 1, 2 ili 3 sata).

7 Korisnička podešavanja

Tvrdoća vode

Pritisnite ikonu "i" i pratite korake.

Korak 1

Uronite mernu trakicu u šolju vode koja se planira koristiti u uređaju.



Korak 2

Pričekajte da se boja promeni.



Korak 3

Broj kvadrata koji menjaju boju pokazuje tvrdoću vode.



Uložak filtera za vodu

Pritisnite „Uložak filtera za vodu“ na ekranu i pratite korake.

Korak 1

Otpakujte filter za vodu i lagano protresite.



Korak 2

Uronite filter za vodu naopako u šolju napunjenu čistom vodom.



Korak 3

Sačekajte 10 minuta dok mehurići više ne izlaze.



7 Korisnička podešavanja

Korak 4

Izvadite rezervoar za vodu, a zatim uklonite mehanički filter iznutra povlačenjem prema gore.



Korak 5

Zatim umetnite i gurnite uložak filtera za vodu prema dole u donji otvor dok se ne može pomaknuti napred.



Korak 6

Napunite rezervoar za vodu čistom vodom do nivoa MAX. Vratite rezervoar za vodu na uređaj.

Pritisnite Nastavi da započnete ispiranje.



Nastavi

Podešavanje pred kuvanja

Podešavanje

0

1

Sačuvaj

Funkcija koja prethodi kuvanju vlaži kafu u kувалу sa malom količinom vode pre potpune ekstrakcije. Tako se ekspanira talog kafe kako bi se stvorio veći pritisak u kувалу, što pomaže da se izvuku sva ulja i dobije pun ukus zrna kafe.

Broj pripremljenih pića

"CaffeExperto V3" ima funkciju brojača proizvoda. Vodi evidenciju o tom koliko ste kafa skuvali otkako ste nabavili aparat. Ovo vam pomaže da vidite koliko ga koristite.

7 Korisnička podešavanja

Ažuriranje softvera

Ovaj proizvod ima funkciju daljinskog ažuriranja softvera za potencijalne nove dodatke. Uvek možete potražiti nove verzije softvera iz menija podešavanja. Proverite da li postoje ažuriranja u relevantnom odeljku, ako su dostupni, bićete preusmereni na odeljak „ažuriranje“.

i Pratite korake u vodiču „HomeDirect, kontrola zvuka i ažuriranje softvera“.

i Proverite da li je vaš telefon povezan sa uređajem i da li imate stabilnu vezu tokom ažuriranja. Ne isključujte uređaj dok je proces ažuriranja u toku.



8 Rešavanje problema

Problem	Uzrok	Rešenje
Aparat ne radi.	Aparat nije priključen na električnu mrežu.	Uključite i pritisnite prekidač. Proverite kabl i utikač.
Nema odgovora ili je odložen nakon nekoliko pokušaja pritiskanja funkcijskog tastera na ploči	Aparat je pod elektromagnetnim smetnjama. Ploča je prijava.	Isključite aparat iz struje. Ponovo pokrenite nakon nekoliko minuta Očistite ploču priloženom krpom.
Kafa nije dovoljno topla.	Šoljice nisu prethodno zagrejane. Jedinica za kuvanje je previše hladna.	Postavite šolju na grejač za šolje nadole ili je isperite toplom vodom. Vodite računa da voda u posudi za vodu nije previše hladna.
Kafa ne izlazi iz točilice za kafu.	Funkcija pražnjenja sistema je možda prethodno upotrebljena. Točilica za kafu možda nije očišćena i blokirana je ostacima kafe.	Pritisnite dugme za čišćenje dok voda ne izađe iz točilice. Očistite točilicu za kafu.
Prva šoljica kafe je lošeg kvaliteta.	Prvo pokretanje mlina ne sipa dovoljnu količinu kafe u jedinicu za kuvanje.	Prospite kafu. Sledeće šolje biće bolje.
Posuda za vodu je uklonjena / nivo vode je veoma nizak u posudi za vodu, ali nema upozorenja "☹".	Područje blizu priključka posude za vodu je možda mokro.	Obrišite vodu oko priključka posude za vodu.

8 Rešavanje problema

Problem	Uzrok	Rešenje
Unutrašnji tas za kapanje je napunjen sa puno vode.	Mlevena kafa je suviše sitna, što sprečava izlazak vode.	Podesite nivo sitnoće kafe na krupnije za proces mlevenja.
Kafa se isporučuje presporo ili kap po kap.	Talog kafe je previše sitan, što sprečava da voda izađe.	Podesite nivo sitnoće kafe na krupnije za proces mlevenja.
Indikator treperi da bi poslao obaveštenje da nema dovoljno kafe u zrnju, ali ima je dosta u posudi.	Unutrašnji izlaz za talog kafe je blokiran.	Pratite korake opisane za čišćenje izlaza za talog kafe.
Kuvalo ili posudu za mlevenu kafu nije moguće ukloniti.	Aparat nije završio proces samočišćenja i bio je isključen.	Ponovo uključite mašinu i pustite je da završi proces automatskog čišćenja.
Aparat više ne obavlja ciklus ispiranja kada je uključen ili isključen.	Uzrok može biti nepravilno rukovanje prilikom servisiranja aparata.	<ol style="list-style-type: none">1. Kada je aparat u stanju mirovanja, otvorite prednji poklopac.2. Pritisnite i držite dugme za uključivanje/isključivanje dok ne čujete 2 zvučna signala.3. Zatvorite prednji poklopac.
Tasteri osetljivi na dodir ne reaguju.	Nepritiskanje dugmeta osetljivog na dodir sa prednje strane aparata.	Pritisnite donji deo simbola dugmeta osetljivog na dodir sa prednje strane aparata.

9 Iskačući prozor

<p>Greška </p>  <p>Nema vode Napunite rezervoar za vodu.</p>	<p>Pre punjenja spremnika proverite da li je do kraja umetnut. Nakon potvrde, nastavite sa punjenjem rezervoara.</p>	<p>Upozorenje </p>  <p>Ukloni kamenac Predlaže se uklanjanje kamenca sa uređaja.</p>	<p>Preporučuje se program za uklanjanje kamenca. Pratite uputstva na ekranu. Zanemarivanje ovog iskačućeg prozora može ugroziti stanje aparata.</p>
<p>Greška </p>  <p>Nema kafe Napunite posudu za zrna ili koristite opciju mlevene kafe.</p>	<p>Odaberite ispravnu vrstu kafe (zrna ili mlevena) na ekranu, a zatim napunite posudu ili žleb prema želji.</p>	<p>Greška</p>  <p>Opšta greška Prednja vratašca otvorena.</p>	<p>Prednja vrata otvorena. Uverite se da su sigurno zatvorena.</p>
<p>Greška</p>  <p>Puna posuda za ostatke Ispraznite posudu za ostatke kafe.</p>	<p>Nakon konzumiranja nekoliko šoljica napitka, pojavljuje se iskačuće obaveštenje. Ispraznite preostalu posudu.</p>	<p>Greška</p>  <p>Opšta greška Jedinica za kuvanje pomaknuta. Postavite komponente na njihova mesta.</p>	<p>Jedinica za kuvanje je premeštena. Ponovo umetnite jedinicu za kuvanje na njeno mesto.</p>
<p>Greška</p>  <p>Nedostaje posuda za mleko Postavite komponente na svoja mesta.</p>	<p>Nedostatak posuda za mleko tokom pripreme napitka pokreće iskačući prozor. Zamenite šolju za mleko.</p>	<p>Greška </p>  <p>Rezervoar za vodu Pogrešno postavljen Uverite se da je rezervoar za vodu ispravno postavljen.</p>	<p>Uverite se da je rezervoar za vodu ispravno postavljen.</p>

Potpuno automatska espresso mašina sa integrisanom šoljicom za mleko i TFT ekranom osetljivim na dodir / Uputstvo za upotrebu

Arçelik A.Ş.
Karaağaç Caddesi No: 2-6, 34445,
Sütlüce, İstanbul, Türkiye

www.beko.com