



Inbouwoven
Gebruikershandleiding
Piekarnik do zabudowy
Instrukcja użytkowania



BBIM13300CDXE

NL / PL

385.4410.50/R.AE/20.04.2022/3-2

7768286734

Beste klant,

Lees deze handleiding voor u het product gebruikt.

Beko hartelijk dank voor uw keuze van ons product. Wij willen dat uw product, vervaardigd met hoogwaardige technologie, u een optimale efficiëntie biedt. Lees hiervoor deze handleiding en alle andere documentatie zorgvuldig voor u het product in gebruik neemt en bewaar het voor eventuele raadpleging. Als u het product doorgeeft aan iemand anders mag u niet vergeten ook de handleiding mee te geven. Volg de instructies en lees alle informatie en waarschuwingen in de handleiding.

U moet alle informatie en waarschuwingen omvat in deze handleiding naleven. Zo beschermt u zichzelf en uw product tegen eventuele gevaren.

Bewaar de handleiding. Als u het product doorgeeft aan iemand anders mag u niet vergeten ook de handleiding mee te geven.

De handleiding bevat de volgende symbolen:



Gevaar dat fataal kan aflopen of resulteren in letsels.

OPMERKING Gevaar dat kan resulteren in materiële schade aan het product of de omgeving.



Gevaar dat kan resulteren in brandwonden door contact met hete oppervlakken.



Belangrijke informatie of handige tips.



Lees de handleiding.



Arçelik A.Ş.

Karaağaç caddesi No:2-6
34445 Sütlüce/Istanbul/TURKEY

Made in TURKEY

1 Veiligheidsinstructies 4

Doel van het gebruik.....	4
Veiligheid van kinderen, kwetsbare personen en huisdieren.....	5
Elektrische veiligheid.....	6
Veiligheid tijdens het transport.....	7
Installatieveiligheid.....	8
Veiligheid tijdens gebruik:.....	8
Temperatuur waarschuwingen.....	9
Het gebruik van de accessoires.....	9
Veiligheid tijdens de bereiding.....	9
Veiligheid tijdens het onderhoud en de reiniging.....	10

2 Milieuriichtlijnen 12

Afvalstoffenverordening.....	12
Voldoet aan de WEEE-richtlijn en de richtlijnen voor afvoeren van het restproduct.....	12
Verpakkingsmateriaal afvoeren.....	12
Aanbevelingen voor energiebesparing.....	12

3 Uw product 14

Inleiding van het product.....	14
Inleiding en gebruik van het bedieningspaneel van het product.....	15
Oven bediening.....	15
Bedieningsfuncties van de oven.....	16
Product accessoires.....	18
Het gebruik van de accessoires van het product.....	19
Technische specificaties.....	22

4 Eerste gebruik 23

Eerste tijdstip instelling.....	23
Eerste reiniging.....	23

5 Hoe de oven te bedienen 25

Algemene informatie over het gebruik van de oven.....	25
Bediening van het oven bedieningspaneel.....	25
Instellingen.....	28

6 Algemene informatie bij het koken 31

Algemene waarschuwingen over de bereiding van etenswaren in de oven.....	31
Gebak en oven etenswaren.....	31
Vlees, vis en gevogelte.....	36
Grill.....	37
Test etenswaren.....	38

7 Onderhoud en verzorging 40

Algemene reinigingsinformatie.....	40
De accessoires reinigen.....	41
Het bedieningspaneel reinigen.....	41
De binnenzijde van de oven reinigen (bereidingszone).....	42
Eenvoudige stoomreiniging.....	42
De deur van de oven reinigen.....	43
De interne glasplaat verwijderen van de ovendeur.....	45
De ovenlamp reinigen.....	45

8 Probleemoplossing 48

1 Veiligheidsinstructies

- Dit hoofdstuk bevat veiligheidsinstructies die u zullen helpen risico's van persoonlijke letsels of materiële schade te voorkomen.
 - Als het product wordt overgedragen naar een andere persoon of tweedehands wordt gebruikt, moeten de handleiding, de productlabels en alle andere relevante documenten en accessoires ook worden overhandigd met het product.
 - Ons bedrijf kan niet aansprakelijk worden gesteld voor eventuele schade die optreedt als resultaat van het niet naleven van deze instructies.
 - Het niet naleven van deze instructies resulteert in de nietigverklaring van de garantie.
 - ⚠ De installatie en alle reparaties moeten worden uitgevoerd door de fabrikant, de geautoriseerde dienst of een persoon die wordt aangeduid door de importeur.
 - ⚠ Gebruik uitsluitend originele reserveonderdelen en accessoires.
 - ⚠ U mag geen enkel onderdeel van het product proberen te repareren of vervangen tenzij dit duidelijk wordt aangegeven in de handleiding.
 - ⚠ Voer geen technische wijzigingen uit aan het product.
- ⚠ Doel van het gebruik**
- Dit product is ontworpen voor huishoudelijk gebruik. Het is niet geschikt voor commercieel gebruik.
 - Gebruik het product niet in de tuin, op een balkon of andere omgevingen in de open lucht. Het apparaat is bedoeld voor gebruik in huishoudelijke en personeelskeukens in winkels, kantoren en andere werkomgevingen.
 - **WAARSCHUWING!** Dit product mag enkel worden gebruikt om etenswaren te bereiden. Het mag niet worden gebruikt voor andere

doeleinden zoals het opwarmen van een ruimte.

- De oven kan worden gebruikt om etenswaren te ontdooien, bakken, braden en te roosteren.
- Dit product mag niet worden gebruikt voor de opwarming, het warmen van borden of het ophangen van handdoeken of kleding op het handvat om deze te laten drogen.



Veiligheid van kinderen, kwetsbare personen en huisdieren

- Dit product mag worden gebruikt door kinderen van 8 jaar en ouder, net als personen met een onderontwikkelde fysieke, gevoelsmatige of mentale vaardigheden, of personen met een gebruik aan ervaring en kennis, op voorwaarde dat zij onder toezicht staan van of zijn opgeleid over het veilige gebruik en de gevaren van het product.
- Kinderen mogen niet spelen met het product. De reiniging en het onderhoud mogen niet worden uitgevoerd door

kinderen tenzij ze onder toezicht staan.

- Dit product mag niet worden gebruikt door personen met een beperkte fysiek, gevoelsmatig of mentaal vermogen (inclusief kinderen), tenzij zijn onder toezicht staan of de nodige instructies hebben ontvangen.
- Kinderen moeten onder toezicht staan om zeker te zijn dat ze niet spelen met dit product.
- Elektrische producten zijn gevaarlijk voor kinderen en huisdieren. Kinderen en huisdieren mogen niet spelen met, klimmen op of binnendringen in het product.
- Plaats geen voorwerpen op het product binnen het bereik van kinderen.
- **WAARSCHUWING!** De toegankelijke oppervlakken van het product worden heet tijdens het gebruik. Houd kinderen uit de buurt van het product.
- Houd het verpakkingsmateriaal buiten het bereik van kinderen. Er bestaat een risico van letsels en verstikking.

- Als de deur open is, mag u geen zware voorwerpen op de deur plaatsen en kinderen mogen er niet op zitten. Dit kan de oven doen kantelen of de scharnieren beschadigen.
- (Als uw product een stekker heeft) Uit veiligheidsoverwegingen voor kinderen moet u de stekker loskoppelen en het product onbruikbaar maken voor u het verwijderd.



Elektrische veiligheid

- Sluit het product aan op een geaard stopcontact beveiligd met een zekering die overeenstemt met de nominale stroom vermeld op het typeplaatje. De aarding moet worden uitgevoerd door een gekwalificeerde elektricien. Gebruik het product niet zonder aarding in overeenstemming met de lokale / nationale regelgeving.
- De stekker of de elektrische aansluiting van het product moet gemakkelijk toegankelijk zijn (waar ze niet worden beïnvloed door de vlam van het fornuis). Als dit niet mogelijk is, moet er een mechanisme zijn (zekering, schakelaar, etc.) op de elektrische installatie waar het product op is aangesloten, conform de elektrische regelgeving en met afscheiding van alle polen van het netwerk.
- Het product mag niet in het stopcontact zitten tijdens de installatie, reparatiewerken en het transport.
- Voer de stekker van het product in een stopcontact dat voldoet aan de spanning en frequentiewaarden vermeld op het typeplaatje.
- (Als uw product geen netsnoer heeft) Gebruik enkel het netsnoer zoals gespecificeerd in het hoofdstuk “Technische specificaties”.
- Het netsnoer mag niet worden geklemd onder of achter het product. Plaats geen zware voorwerpen op het netsnoer. Het netsnoer mag niet worden geboden, geklemd of in contact komen met een warmtebron.
- Wanneer de oven is ingeschakeld, wordt de achterwand ook heel warm. Het netsnoer mag niet in contact komen met de

achterwand want dit kan de aansluitingen beschadigen.

- Klem de elektrische kabels niet in de ovendeur en leid ze niet over hete oppervlakken. U kunt kortsluitingen veroorzaken in de oven en hij kan in brand schieten als de kabels smelten.
- Gebruik uitsluitend de originele kabels. Gebruik geen beschadigde kabels of verlengsnoeren.
- Als het netsnoer beschadigd is, moet het worden vervangen door een fabrikant, een geautoriseerde dienst of een persoon aangewezen door de importeur om eventuele schade te voorkomen.
- **WAARSCHUWING!** Voor de ovenlamp vervangt, moet u het product loskoppelen van het elektrisch net om het risico op elektrische schokken te voorkomen. Verwijder de stekker van het product uit het stopcontact of schakel de zekering uit in de zekeringenkast.

(Als uw product een stekker heeft)

- Voer de stekker van het product niet in een

stopcontact dat los zit, uit het contact is gekomen, stuk is, vuil, vet, met risico van contact met water (bijv. water dat van het aanrecht kan lekken).

- Raak de stekker nooit aan met natte handen! Als u de stekker uit het stopcontact wilt verwijderen mag u niet aan het snoer trekken maar altijd aan de stekker zelf.
- Zorg ervoor dat de stekker van het product stevig in het stopcontact zit om vonken te voorkomen.



Veiligheid tijdens het transport

- Ontkoppel het product van het elektrisch net voor u het product verplaatst.
- Het product is zwaar. U moet het dus met ten minste twee personen dragen.
- Gebruik de deur en/of het handvat niet om het product te verplaatsen.
- Plaats geen andere items op het product en draag het product rechtop.
- Als u het product moet verplaatsen, moet u het wikkelen in bubbelpastic verpakkingsmateriaal of dik

karton en tape. Bevestig het product stevig met tape om de verwijderbare of bewegende onderdelen van het product en het product zelf te beschermen tegen schade.

- Inspecteer het algemene uiterlijk van het product op schade die mogelijk is opgetreden tijdens het transport.



Installatieveiligheid

- Voor het product wordt geïnstalleerd, moet u het product inspecteren op schade. Als het product is beschadigd, mag u het niet installeren.
- Installeer het product niet in de buurt van warmtebronnen (radiatoren, fornuizen, etc.).
- Alle ventilatieopeningen rond het product moeten onbelemmerd blijven.
- Om oververhitting te voorkomen, mag het product niet worden geïnstalleerd achter decoratieve deuren.



Veiligheid tijdens gebruik:

- Zorg ervoor dat het product is uitgeschakeld na elk gebruik.

- Als u het product niet gebruikt gedurende een langere periode moet u de stekker uit het stopcontact verwijderen of het apparaat uitschakelen met de zekering in de zekeringkast.
- U mag nooit een defect of beschadigd product bedienen. Indien aanwezig moet u de elektrische/gasleidingen loskoppelen van het product en de geautoriseerde dienst bellen.
- Gebruik het product niet als de glazen deur vooraan is verwijderd of gebarsten.
- Klim nooit op het product om iets te bereiken of voor welke reden dan ook.
- Gebruik het product niet in situaties die uw beoordelingsvermogen kunnen beïnvloeden, zoals drugs innemen en / of alcoholverbruik.
- Brandbare voorwerpen die in de kookzone worden bewaard, kunnen in brand schieten. Bewaar nooit brandbare voorwerpen in de kookzone.
- Het handvat van de oven mag niet worden gebruikt om

handdoeken te drogen. U mag tijdens het gebruik van dit product geen handdoeken, handschoenen of gelijkaardig textiel ophangen.

- De scharnieren van het product beweven en spannen aan wanneer de deur wordt geopend of gesloten. U mag het onderdeel niet vasthouden bij de scharnieren wanneer de deur wordt geopend/gesloten.



Temperatuur waarschuwingen

WAARSCHUWING!

Wanneer het product is ingeschakeld, worden de blootgestelde onderdelen heet. Raak het product en de verwarmingselementen niet aan, Kinderen van minder dan 8 jaar mogen het product niet benaderen tenzij ze onder toezicht staan van een volwassene.

- Plaats geen brandbaar / explosief materiaal in de buurt van het product want de randen worden heet tijdens de werking.
- Aangezien stoom kan vrijkomen, moet u de ovendeur voorzichtig openen.

De stoom kan uw handen, gezicht en/of ogen verbranden.

- Het product kan heet zijn tijdens gebruik. Raak de hete onderdelen, de interne onderdelen en de verwarmingselementen, etc. niet aan.
- Gebruik altijd hittebestendige ovenwanten wanneer u etenswaren in de hete oven plaatste, wanneer u ze verwijderd, etc.



Het gebruik van de accessoires

- Het draadrooster en de schotel moeten correct op het rooster worden geplaatst. Raadpleeg het hoofdstuk “Het gebruik van de accessoires” voor meer gedetailleerde informatie
- Accessoires kunnen het glas van de deur beschadigen wanneer de deur wordt gesloten. Duw de accessoires altijd tot het einde van de kookzone.



Veiligheid tijdens de bereiding

- Wees voorzichtig met het gebruik van alcohol in uw

etenswaren. Alcohol verdampst bij hoge temperaturen en kan in brand schieten indien blootgesteld aan hete oppervlakken en dit kan brand veroorzaken.

- Afval van etenswaren, olie, etc. in de kookzone kunnen in brand schieten. Verwijder ruw vul voor de bereiding.
- Gevaar van voedselvergiftiging: Bewaar etenswaren nooit in de oven gedurende meer dan een uur voor en na de bereiding. Zo niet kan dit voedselvergiftiging of ziekten veroorzaken.
- U mag geen afgesloten blikken of glazen kommen opwarmen. De opgebouwde druk kan de container doen barsten.
- Plaats het bakpapier in een schotel of een oven accessoire (lade, rooster, etc.) met etenswaren en plaats ze in de voorverwarmde oven. Verwijder alle overtollige stukken bakpapier die over het accessoire of de container hangen om het risico van contact met de oven te voorkomen. Gebruik nooit bakpapier bij een

hogere oventemperatuur dan de maximale gebruikt temperatuur zoals gespecificeerd op het bakpapier dat u gebruikt. Plaats nooit bakpapier op de bodem van de oven.

- Plaats geen bakplaten, schotels of aluminiumfolie rechtstreeks op de bodem van de oven. De verzamelde hitte kan de basis van de oven beschadigen.
- Sluit de oven tijdens het grillen. Hete oppervlakken kunnen brandwonden veroorzaken!
- Etenswaren die niet geschikt zijn voor het grillen houden een brandrisico in. Grill enkel etenswaren die geschikt zijn voor een groot grill vuur. Plaats ook geen etenswaren te ver achteraan in de oven. Dit is de warmte zone en vette etenswaren kunnen in brand schieten.



Veiligheid tijdens het onderhoud en de reiniging

- Wacht tot het product is afgekoeld voor u het product reinigt. Hete oppervlakken kunnen brandwonden veroorzaken!

- Was het product nooit door er water op te spuiten of te gieten! Er bestaat een risico van elektrische schokken!
- Reinig het product niet met stoomreinigers want dit kan elektrische schokken veroorzaken.
- Gebruik geen harde schurende reinigingsmiddelen, metalen krabbers, draadwol of bleekmiddel om de het glas vooraan van de oven / (indien aanwezig) glas van de bovenste deur te reinigen. Dit materiaal kan krassen of barsten veroorzaken op de glazen oppervlakken.
- Houd het bedieningspaneel altijd schoon en droog. Een vochtig en vuil oppervlak kan problemen veroorzaken in de bediening van de functies.

2 Milieuriichtlijnen

Afvalstoffenverordening **Voldoet aan de WEEE-richtlijn en de richtlijnen voor afvoeren van het restproduct**



Dit product voldoet aan de EU-richtlijn WEEE (2012/19/EU). Dit product is voorzien van een classificatiesymbool voor afvalsortering van elektrische en elektronische apparatuur (WEEE).

Dit product werd vervaardigd uit onderdelen en materialen van hoge kwaliteit die hergebruikt kunnen worden en geschikt zijn voor recycling. Gooi het restproduct aan het einde van zijn levensduur niet weg bij normaal huishoudelijk of ander afval. Breng het naar het verzamelpunt voor recycling van elektrische en elektronische apparatuur. Raadpleeg uw plaatselijke autoriteiten om te weten waar u deze verzamelpunten aantreft.

Door gebruikte apparaten op de juiste manier af te voeren, voorkomt u mogelijke negatieve gevolgen voor het milieu en de menselijke gezondheid.

Voldoet aan RoHS-richtlijn:

Het door u aangekochte product voldoet aan de EU-richtlijn RoHS (2011/65/EU). Het bevat geen schadelijke en verboden materialen die in deze richtlijn zijn opgenomen.

Verpakkingsmateriaal afvoeren

- Verpakkingsmateriaal is gevaarlijk voor kinderen. Houd verpakkingsmateriaal op een veilige plek buiten het bereik van kinderen. Verpakkingsmateriaal van het product wordt vervaardigd van recyclebaar materiaal. Voer het netjes

af en sorteer het overeenkomstig de regels voor recyclebaar afval. Werp het niet weg bij het normale huisafval.

Aanbevelingen voor energiebesparing

Informatie over energie-efficiëntie volgens EU 66/2014 is te vinden op de productkaart die bij het product wordt geleverd. De volgende suggesties helpen u het product te gebruiken op een ecologische en energie-efficiënte wijze.

- Ontdooi ingevroren etenswaren voor de bereiding.
- Gebruik donkere of email ontainers in de oven die de warmte beter overragen.
- Schakel het product 5 of 10 minuten voor het einde van de bereidingstijd uit in het geval van een langdurige bereiding. Zo kunt u tot 20% elektriciteit besparen zonder aan warmte te verliezen.
- U moet de oven altijd voorverwarmen als die wordt aangegeven in het recept of de handleiding. U mag de ovendeur niet te vaak openen tijdens de bereiding.
- Open de ovendeur niet tijdens een bereiding in de "Eco ventilator verwarming" bedieningsfunctie. Als de deur niet wordt geopend, is de interne temperatuur optimaal om energie te besparen in de "Eco ventilator verwarming" bedieningsfunctie. Deze temperatuur kan verschillen van de waarde die wordt weergegeven op het scherm.
- Probeer meer dan één schotel tegelijkertijd te bereiden in de oven. U kunt gelijktijdig koken door twee containers op het rooster te plaatsen. Bovendien, als u uw maaltijden na

elkaar bereidt, zal dit energie besparen omdat de oven zijn warmte niet verliest.

3 Uw product

Inleiding van het product

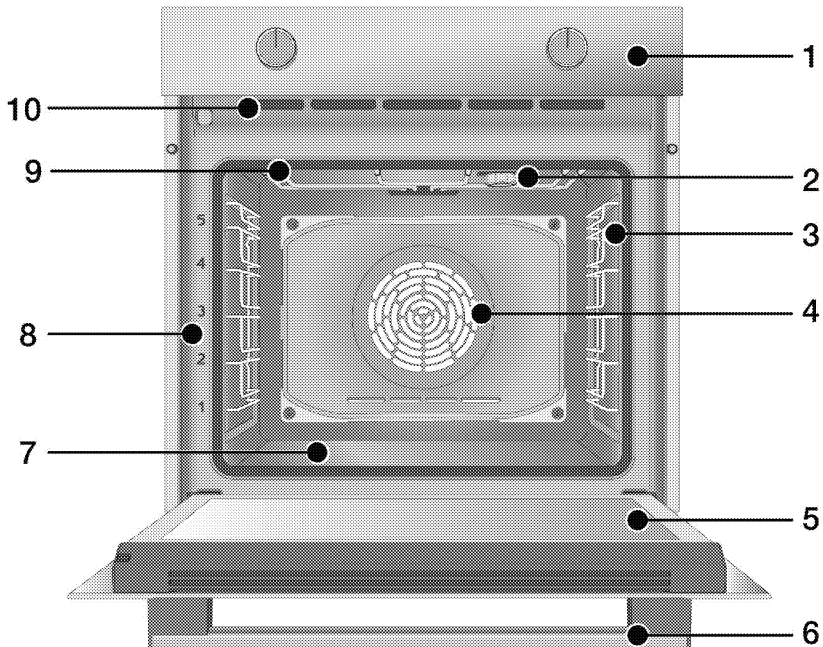

- 1 Bedieningspaneel
- 2 Lamp*
- 3 Draadroosters**
- 4 Ventilatoremotor (achter stalen plaat)
- 5 Deur
- 6 Handvat
- 7 Onderste verwarmingselement (onderste stalen plaat)
- 8 Legplank posities
- 9 Bovenste brander
- 10 Ventilatieopeningen

* Dit hangt af van het model. Uw product heeft mogelijk geen lamp, of het type en de locatie van de lamp kan verschillen van de afbeelding.

** Dit hangt af van het model. Uw product heeft mogelijk geen draadroosters. In de afbeelding worden de draadroosters weergegeven als voorbeeld.

Inleiding en gebruik van het bedieningspaneel van het product

In deze sectie vindt u een overzicht en het basisgebruik van het bedieningspaneel van het product. De afbeeldingen en bepaalde functies kunnen verschillen naargelang het producttype.

Oven bediening

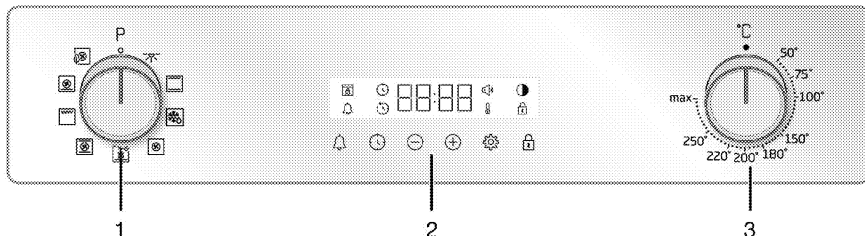

- 1 Functie selectieknop
- 2 Timer
- 3 Temperatuur knop

Als er knoppen zijn om uw product te bedienen, zitten deze in sommige modellen verzonken in het paneel en ze komen er uit wanneer zo worden ingedrukt. Als u instellingen wilt uitvoeren met deze knoppen, moet u eerst de relevante knop indrukken en de knop uittrekken. Nadat u de instelling hebt uitgevoerd, drukt u de knop opnieuw in.

Functie selectieknop

U kunt de bedieningsfuncties van de oven selecteren met de functie selectieknop. Draai naar links/rechts van de gesloten (top) positie om te selecteren.

Temperatuur knop

U kunt de gewenste temperatuur instellen voor uw bereiding met de temperatuurknop. Draai rechtsom van de gesloten (top) positie om te selecteren.

Temperatuurindicator

U kunt de interne temperatuur van de oven aflezen met het temperatuursymbool op het scherm. Het temperatuursymbool verschijnt op het scherm wanneer de bereiding wordt gestart en het temperatuursymbool

verdwijnt wanneer de ingestelde temperatuur wordt bereikt. Als de temperatuur in de oven daalt onder de ingestelde temperatuur verschijnt het temperatuursymbool opnieuw.

Timer

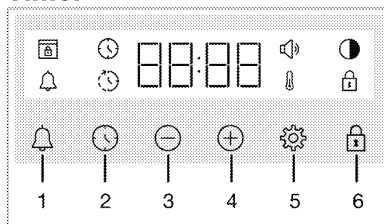

- 1 Alarmtoets
- 2 Tijdinstelling toets
- 3 Verlagen toets
- 4 Verhogen toets
- 5 Instellingen toets
- 6 Toetsvergrendeling toets







Weergavesymbolen



-  : Bereidingstijd symbool
-  : Bereiding eindtijd symbool*
-  : Alarmsymbool
-  : Helderheid symbool
-  : Toetsvergrendeling symbool
-  : Temperatuursymbool
-  : Volume symbool
-  : Deurvergrendeling symbool*

* Het varieert naargelang het model van het product. Is mogelijk niet beschikbaar op uw model.

Bedieningsfuncties van de oven

In de functietabel; de bedieningsfuncties die u kunt gebruiken in uw oven en de hoogste en laagste temperaturen die kunnen worden ingesteld voor deze functies worden weergegeven. De volgorde van de operationele modi die hier worden weergegeven verschillen van de rangschikking op uw product.

Functiesymbool	Functiebeschrijving	Temperatuurbereik (°C)	Beschrijving en gebruik
	Ovenlamp	-	Er is een verwarmingselement dat niet werkt in de oven. Enkel de ovenlamp licht op.
	Werkend met ventilator	-	De oven warmt niet op. Enkel de ventilator (op de achterwand) werkt. Ingevroren etenswaren met korrels ontdooien langzaam tot kamertemperatuur, bereide etenswaren worden afgekoeld. De tijd die nodig is om een volledig stuk vlees te ontdooien is langer dan de voedingswaren met granen.
	Bovenste en onderste verwarmingselement	*	De etenswaren worden gelijktijdig opgewarmd van boven en onder. Geschikt voor cakes en stoofpotjes in bakvormen of cakes en gebak. De bereiding wordt uitgevoerd in een enkele schotel.
	Ventilator ondersteund onderste verwarmingselement	*	De hete lucht die wordt opgewarmd door het onderste verwarmingselement wordt gelijkmatig en snel verspreid in de oven via de ventilator. De bereiding wordt uitgevoerd in een enkele schotel. Deze functie mag enkel worden gebruikt om de stoomreiniging gemakkelijker te maken.
	Ventilator verwarming	*	De hete lucht die wordt opgewarmd door de ventilator verwarming wordt gelijkmatig en snel verspreid in de oven via de ventilator. Dit is geschikt voor bereidingen op meerdere platen op verschillende niveaus.
	Eco ventilator verwarming	*	U kunt deze functie gebruiken om energie te besparen in de plaats van "Ventilator verwarming" te gebruiken tussen 160 en 220°C. Maar, de bereiding zal iets langer duren.

Functiesymbool	Functiebeschrijving	Temperatuurbereik (°C)	Beschrijving en gebruik
	Pizzafunctie	*	Het onderste verwarmingselement en de ventilator verwarming werken. Deze functie is geschikt om pizza te bakken.
	"3D" functie	*	Het onderste en bovenste verwarmingselement en de ventilator verwarming werken. Alle onderdelen van het product worden gelijkmatig en snel bereid. De bereiding wordt uitgevoerd in een enkele schotel.
	Volledige grill	*	De grote grill op de bovenzijde van de oven werkt. Dit is geschikt om grote hoeveelheden te grillen.

* Uw product werkt binnen het temperatuurbereik zoals vermeld op de temperatuurknop.

Product accessoires

Uw product is voorzien van verschillende accessoires. In dit hoofdstuk vindt u de beschrijving van de accessoires en de beschrijvingen van het correcte gebruik. Het geleverde accessoire varieert naargelang het productmodel. Het is mogelijk dat niet alle accessoires beschreven in de handleiding beschikbaar zijn in uw product.

OPMERKING : De schotels in uw product kunnen vervormd raken door het effect van de temperatuur. Dit heeft geen effect op de werking. De vervorming verdwijnt als de schotel afkoelt.

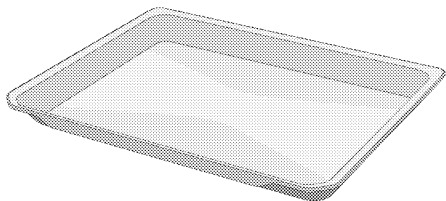

Standaard plaat

Dit wordt gebruikt voor gebak, ingevroren etenswaren en om grote stukken te braden.

Modellen met legplanken met draad:

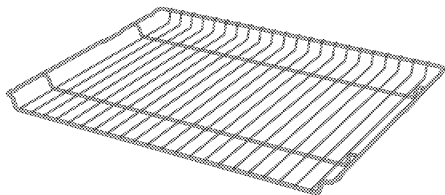

Modellen zonder legplanken met draad:

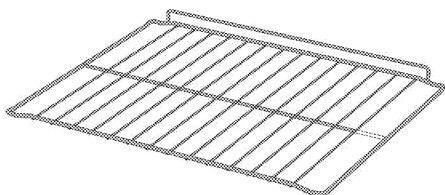

Draadrooster

Dit wordt gebruikt om te braden of om de etenswaren die u wilt bakken, braden en stoven op de gewenste plaat te plaatsen.

Het gebruik van de accessoires van het product

Kookplaten

Er zijn 5 niveaus voor de platen in de bereidingszone. U kunt de volgorde van de platen zien op basis van de cijfers vooraan op het frame van de oven.

Modellen met legplanken met draad

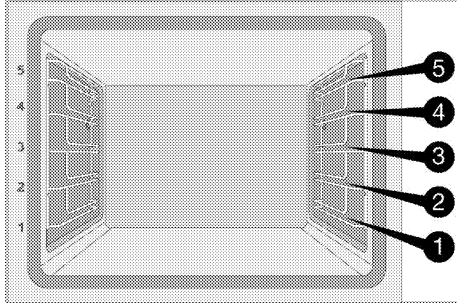

Modellen zonder legplanken met draad

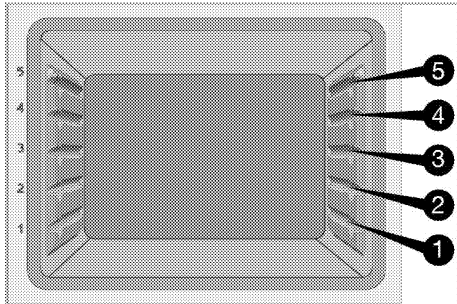

Het draadrooster op de kookplaten plaatsen

Modellen met legplanken met draad:
Het is van essentieel belang dat het draadrooster correct wordt aangebracht op de rooster zijplaten. Wanneer men het draadrooster op de gewenste plaat plaatst moet de open sectie vooraan zitten. Voor een betere bereiding moet het draadrooster worden bevestigd met de stopper op het draadrooster. Het mag de stopper niet overschrijven en in contact komen met de achterwand van de oven.

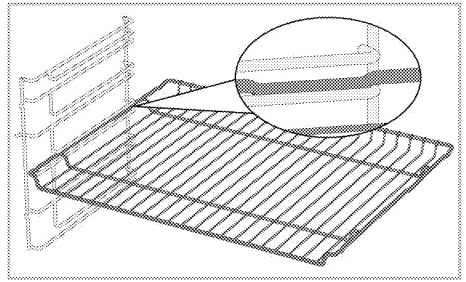

Modellen zonder legplanken met draad:

Het is van essentieel belang dat het draadrooster correct wordt aangebracht op de zijplaten. Het draadrooster heeft een richting bij de plaatsing op de plaat. Wanneer men het draadrooster op de gewenste plaat plaatst moet de open sectie vooraan zitten.

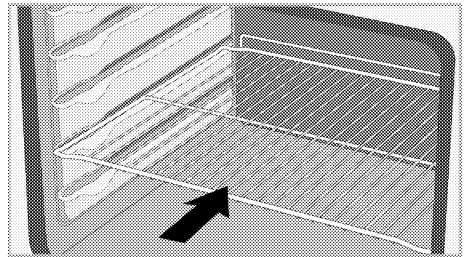

De schotel op de kookplaten plaatsen

Modellen met legplanken met draad:

Het is van essentieel belang dat de schotels draadrooster correct worden aangebracht op de zijplaten. Wanneer men de schotel op de gewenste plaat aanbrengt; moet de zijde die is ontworpen voor de bevestiging vooraan zitten. Voor een betere bereiding moet de schotel worden bevestigd met de stopper op het draadrooster. Het mag de stopper niet overschrijven en in contact komen met de achterwand van de oven.

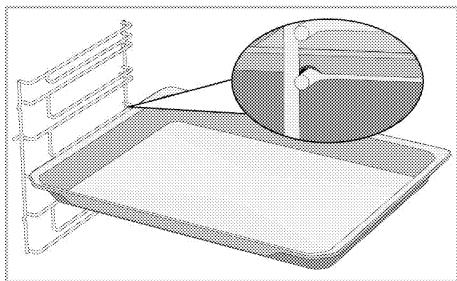

Modellen zonder legplanken met draad:

Het is van essentieel belang dat de schotels draadrooster correct worden aangebracht op de zijplaten. De schotel heeft een richting bij de plaatsing op de plaat. Wanneer men de schotel op de gewenste plaat aanbrengt; moet de zijde die is ontworpen voor de bevestiging vooraan zitten.

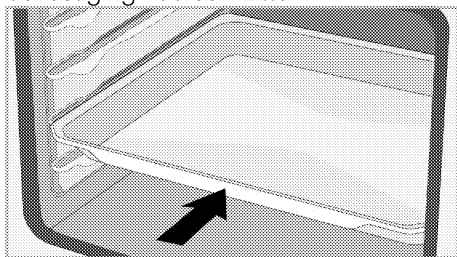

De stopperfunctie van het draadrooster

Er is een stopperfunctie om te voorkomen dat het draadrooster uit de plaat zou schieten. Met deze functie kunt u uw etenswaren gemakkelijk en veilig verwijderen. Wanneer u het draadrooster verwijdert, kunt u het naar voor trekken tot aan de stopper. U moet het over de stopper trekken om het volledig te verwijderen.

Modellen met legplanken met draad

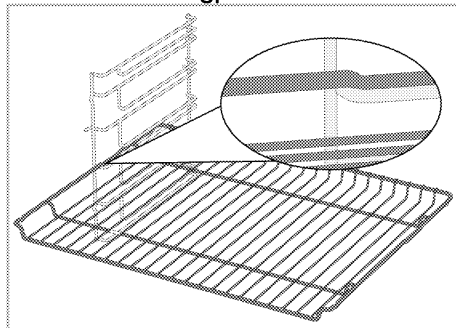

Modellen zonder legplanken met draad

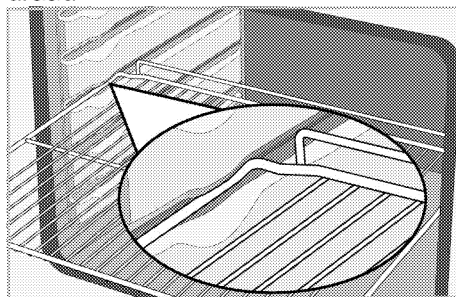

De stopperfunctie van het draadrooster - Modellen met legplanken met draad

Er is ook een stopperfunctie om te voorkomen dat het draadrooster uit de plaat zou schieten. Wanneer u de schotel verwijdert, moet u deze los maken van de vergrendeling achteraan en naar u toe trekken tot aan de stopper. U moet het over de stopper trekken om het volledig te verwijderen.

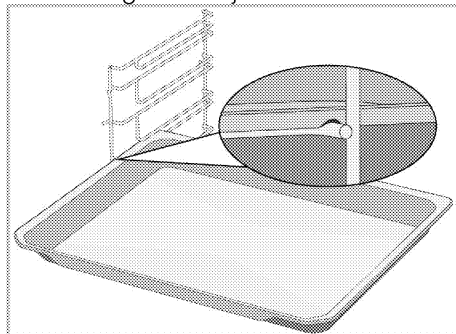

De correcte plaatsing van het draadrooster en schotel op de telescopische rails -Modellen met legplanken met draad en telescopische rails

Dankzij de telescopische rails kunnen de schotels of het draadrooster gemakkelijk worden aangebracht en verwijderd. Als men schotels en draadroosters gebruikt met de telescopische rails dient men ervoor te zorgen dat de pinnen, vooraan en achteraan op de telescopische rails, tegen de randen van het rooster en de schotel rusten (weergegeven in de afbeelding).

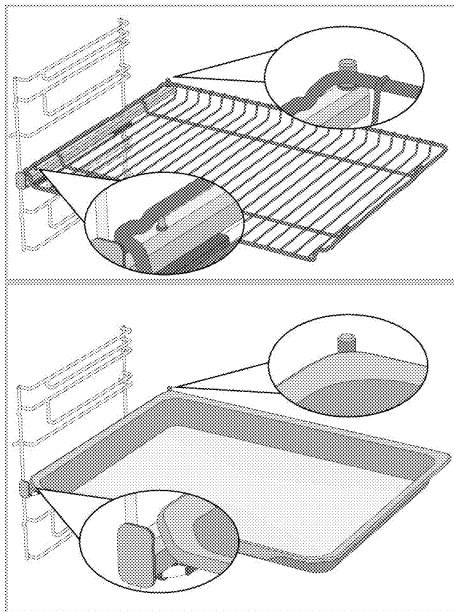

Technische specificaties

Algemene specificaties

Product externe afmetingen (hoogte/breedte/diepte)	595 mm/594 mm/567 mm
Installatie-afmetingen van de oven (hoogte/breedte/diepte)	590 of 600 mm/560 mm/min. 550 mm
Spanning / Frequentie	220-240 V~; 50 Hz
Gebruikt type kabel en doorsnede / geschikt voor het gebruik in het product	min. H05VV-FG 3 x 1,5 mm ²
Totaal stroomverbruik	3.3 kW
Oventype	Multifunctionele oven

Basis: Informatie over het energielabel van elektrische ovens wordt vermeld in overeenstemming met de EN 60350-1 / IEC 60350-1 norm. Deze waarden worden bepaald bij een standaardlading met onderste-bovenste verwarmingselement of door een ventilator ondersteunde opwarming (indien van toepassing) functies.

De energie efficiëntieklasse wordt bepaald in overeenstemming met de volgende prioriteiten, afhankelijk van het feit of de relevante functies al of niet aanwezig zijn op het product. 1-Eco ventilator verwarming, 2-Ventilator verwarming 3- Ventilator ondersteund laag rooster, 4-Bovenste en onderste verwarmingselement.

-  De technische specificaties kunnen worden gewijzigd zonder voorafgaande kennisgeving om de kwaliteit van het product te verbeteren.
-  De afbeeldingen in deze gebruikshandleiding zijn schematisch en stemmen mogelijk niet exact overeen met uw product.
-  De waarden vermeld op de productlabels of in begeleidende de documentatie zijn verkregen in laboratoriumomstandigheden conform de relevante normen. Afhankelijk van de operationele en omgevingsomstandigheden van het product kunnen deze waarden variëren.

4 Eerste gebruik

Voor u uw product in gebruik neemt, is het aanbevolen de volgende stappen uit te voeren in de onderstaande secties.

Eerste tijdstip instelling

i Stel altijd de tijd van de dag in voordat u uw oven gebruikt. Als u het niet instelt, kunt u in sommige ovenmodellen niet koken.

1. Wanneer de oven de eerste maal wordt ingeschakeld, knippen het uurveld "12:00" en ⌚ symbool op het scherm.
2. Stel het tijdstip van de dag in door ⊕ / ⊖ aan te raken.

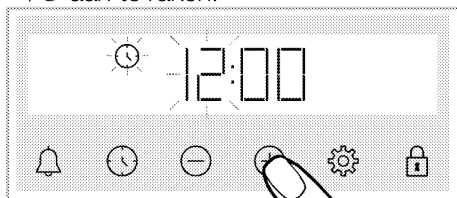

3. Raak de ⌚ of ⚙ toets aan om het minutenveld in te stellen.

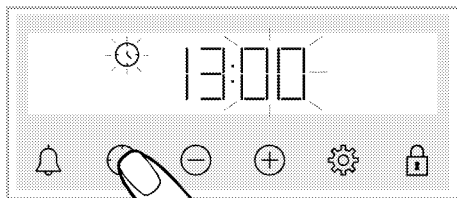

4. Stel de minuten van de dag in door ⊕ / ⊖ aan te raken.

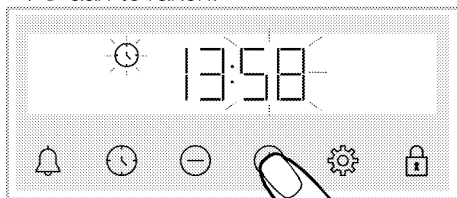

5. Bevestig de instelling door de ⌚ of ⚙ toets aan te raken.

» Het tijdstip van de dag wordt ingesteld en het ⌚ symbool verdwijnt van het scherm.

i Als het eerste tijdstip niet wordt ingesteld, blijven de "12:00" en ⌚ symbolen knipperen en zal uw oven niet starten. Om uw oven te kunnen inschakelen, moet u het tijdstip van de dag bevestigen door het tijdstip van de dag in te stellen of de ⌚ toets aan te raken wanneer deze "12:00" weergeeft. U kunt het tijdstip van de dag later wijzigen, zoals beschreven in het hoofdstuk "Instellingen".

i De huidige tijdstip instellingen worden geannuleerd in het geval van een stroomuitval. Het moet worden bijgesteld.

Eerste reiniging

1. Verwijder alle verpakkingsmateriaal.
2. Verwijder alle accessoires uit de oven.
3. Schakel het product in gedurende 30 minuten en schakel het daarna uit. Zo worden resten en laagjes die mogelijk in de oven zijn achtergebleven tijdens de bereiding verbrand en gereinigd.
4. Wanneer u het product bedient, moet u de hoogste temperatuur en de functie selecteren zodat alle branders van uw product worden ingeschakeld. Raadpleeg de "Bedieningsfunctie van de oven" In het volgende hoofdstuk vindt u meer informatie over de bediening van de oven.
5. Wacht tot de oven is afgekoeld.
6. Neem de oppervlakken van het product af met een natte doek of spons en droog ze met een doek.

Voor u de accessoires begint te gebruiken;

Reinig de accessoires die u uit de oven verwijdert met wasmiddel en een zachte spons.

OPMERKING Het oppervlak kan beschadigd geraken door sommige detergents of reinigingsmaterialen. Gebruik geen agressieve detergents, reinigingspoeder/melk of scherpe voorwerpen tijdens het reinigen.

OPMERKING Tijdens het eerste gebruik kunnen gedurende enkele uren geur en rook worden afgegeven. Dit is heel normaal. Zorg ervoor dat de keuken goed geventileerd is om de rook en geur af te voeren. Voorkom directe inademing van de geproduceerde rook en geur.

5 Hoe de oven te bedienen

Algemene informatie over het gebruik van de oven

Koelventilator (Is mogelijk niet beschikbaar op uw product.)

Uw product is voorzien van een koelventilator. De koelventilator wordt automatisch ingeschakeld indien nodig en koelt zowel de voorzijde van het product af als het meubel. Hij wordt automatisch gedeactiveerd aan het einde van het koeproces. Er ontsnapt warme lucht over de ovendeur. U mag deze ventilatieopeningen nooit afdekken. Zo niet kan de oven oververhitten. De koelventilator blijft werken wanneer de oven in werking is of nadat de oven is uitgeschakeld (ca. 20-30 minuten). Als u etenswaren bereidt door de oven timer te programmeren, schakelt de koelventilator uit met alle functies aan het einde van de bereidingstijd. De looptijd van de koelventilator kan niet worden bepaald door de gebruikt. Hij schakelt automatisch in en uit. Dit is geen fout.

Oven verlichting

De ovenlamp schakelt in wanneer de oven wordt ingeschakeld. Bij sommige modellen schakelt de lamp in tijdens de bereiding, terwijl in andere modellen de lamp uitschakelt na een bepaalde periode.

Als u wilt dat de lamp ononderbroken blijft branden, moet u de "Ovenlamp" bedieningsfunctie selecteren met de functie selectieknop.

Bediening van het oven bedieningspaneel

Algemene waarschuwingen voor het oven bedieningspaneel

- i** De maximaal in te stellen bereidingseindtijd is 5 uur en 59 minuten.
Het programma wordt in geval van een stroomstoring geannuleerd. De oven moet opnieuw geprogrammeerd worden.
- i** Wanneer u aanpassingen uitvoert, knipperen de relevante symbolen op het scherm. Wacht even tot de instellingen zijn opgeslagen.
- i** Als een instelling is uitgevoerd voor de bereiding kan het tijdstip niet worden aangepast.
- i** Als de bereidingstijd is ingesteld bij de start van de bereiding, wordt de resterende tijd weergegeven op het scherm.
- i** In gevallen waar de bereidingstijd of de eindtijd is ingesteld, kunt u automatisch annuleren door de 🕒 toets langdurig aan te raken.

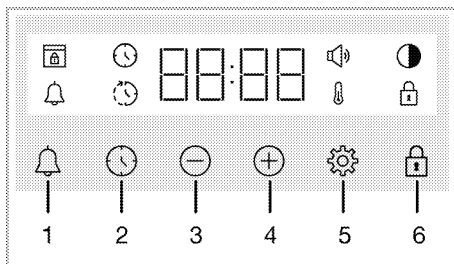

- 1 Alarmtoets
- 2 Tijdinstelling toets
- 3 Verlagen toets
- 4 Verhogen toets

- 5 Instellingen toets
- 6 Toetsvergrendeling toets

Weergavesymbolen

-  : Bereidingstijd symbool
-  : Bereiding eindtijd symbool*
-  : Alarmsymbool
-  : Helderheid symbool
-  : Toetsvergrendeling symbool
-  : Temperatuursymbool
-  : Volume symbool
-  : Deurvergrendeling symbool*

* Het varieert naargelang het model van het product. Is mogelijk niet beschikbaar op uw model.

De oven inschakelen

Wanneer u een functie selecteert die u wilt gebruiken voor uw bereiding met de functie selectieschakelaar en een bepaalde temperatuur instelt met de temperatuurknop begint de oven te werken.

De oven uitschakelen

U kunt de oven uitschakelen door de functie selectieknop en de temperatuurknop in de uit-positie (omhoog) te draaien.

Handmatig koken om de temperatuur en functie van de oven te selecteren

U kunt de instelling van uw bereiding handmatig uitvoeren (naar wens) zonder de bereidingstijd in te stellen door de temperatuur en de functie te selecteren specifiek voor uw gerecht.

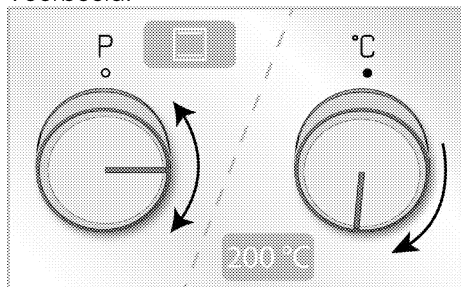

Voorbeeld:



1. Selecteer de functie die u wilt gebruiken tijdens uw bereiding met de functie selectieschakelaar.
2. Stel de gewenste temperatuur in voor uw bereiding met de temperatuurknop.
 - » Uw oven zal onmiddellijk beginnen werken met de geselecteerde functie en temperatuur en  verschijnt op het scherm. Als de temperatuur in de oven de ingestelde temperatuur bereikt, verdwijnt het  symbool. De oven schakelt niet automatisch uit aangezien de handmatige bereiding wordt uitgevoerd zonder een bereidingstijd in te stellen. U kunt de oven zelf bedienen en uitschakelen. Aan het einde van de bereiding kunt u de oven uitschakelen door de functie selectieknop en de temperatuurknop in de uit-positie (omhoog) te draaien.

Koken door de bereidingstijd in te stellen;

U kunt de oven automatisch laten uitschakelen aan het einde van een bepaalde tijd door de temperatuur en de functie te selecteren specifiek voor uw gerecht en door de bereidingstijd in te stellen op de timer.

1. Selecteer de functie voor de bereiding.
2. Raak  aan tot het  symbool verschijnt op het scherm voor de bereidingstijd.

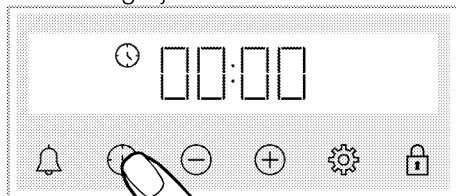

i Nadat de functie en de temperatuur zijn ingesteld, kunt u een bereidingstijd van 30 minuten instellen door de ⊕ toets rechtstreeks aan te raken voor een snelle instelling van de bereidingstijd en de tijd wijzigen met de ⊕/⊖ toetsen.

3. Stel de bereidingstijd in met de ⊕/⊖ toetsen.

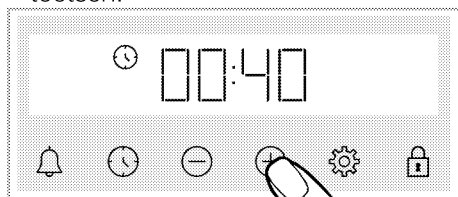

i De bereidingstijd verhoogt met 1 minuut in de eerste 15 minuten, na 15 minuten verhoogt het met 5 minuten.

4. Plaats uw etenswaren in de oven en stel de temperatuur in met de temperatuurknop.

» Uw oven zal onmiddellijk beginnen werken met de geselecteerde functie en temperatuur. De ingestelde bereidingstijd begint af te tellen en ⏰ verschijnt op het scherm. Als de temperatuur in de oven de ingestelde temperatuur bereikt, verdwijnt het ⏰ symbool.

5. Aan het einde van de ingestelde bereidingstijd verschijnt "End" (Einde) op het scherm en het ⏰ symbool knippert en de timer geeft een piepsignaal weer.

6. De melding weerklinkt gedurende 2 minuten. Druk een van de toetsen in om de melding te stoppen. De melding stopt en het tijdstip van de dag verschijnt op het scherm.

De eindtijd van de bereiding instellen op een later tijdstip; (Het varieert naargelang het model van

het product. Is mogelijk niet beschikbaar op uw model.)

Door de temperatuur en functie te selecteren specifiek voor uw maaltijd kunt u de bereidingstijd en de eindtijd instellen op een later tijdstip zodat de oven automatisch kan in- of uitschakelen.

1. Selecteer de functie voor de bereiding.
2. Raak ⏰ aan tot het ⏰ symbool verschijnt op het scherm voor de bereidingstijd.

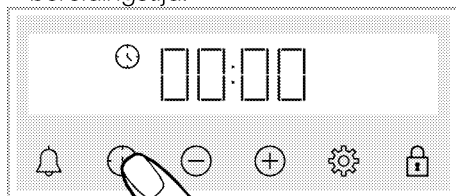

i Nadat de functie en de temperatuur zijn ingesteld, kunt u een bereidingstijd van 30 minuten instellen door de ⊕ toets rechtstreeks aan te raken voor een snelle instelling van de bereidingstijd en de tijd wijzigen met de ⊕/⊖ toetsen.

3. Stel de bereidingstijd in met de ⊕/⊖ toetsen.

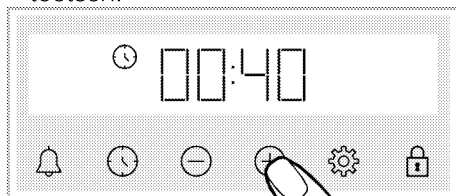

i De bereidingstijd verhoogt met 1 minuut in de eerste 15 minuten, na 15 minuten verhoogt het met 5 minuten.

» Nadat de bereidingstijd is ingesteld, verschijnt het ⏰ symbool ononderbroken op het scherm.

4. Raak ⏰ aan tot het ⏰ symbool verschijnt op het scherm voor de eindtijd van de bereiding.

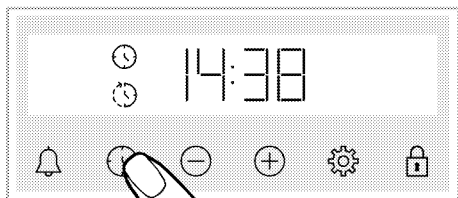

5. Stel de eindtijd van de bereiding in met de \oplus/\ominus toetsen.

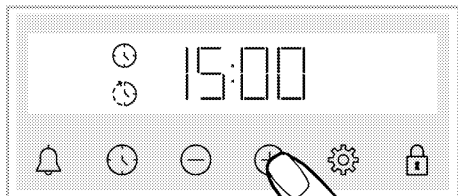

» Wanneer de eindtijd van de bereiding is ingesteld, verschijnt het \odot symbool en het \odot symbool met het tijdsduur symbool ononderbroken op het scherm. Zodra de bereiding start, verdwijnt het \odot symbool.

6. Plaats uw etenswaren in de oven en stel de temperatuur in met de temperatuurknop.

» **De ovenklok berekent automatisch de tijd om de bereiding te starten door de bereidingstijd af te trekken van de eindtijd die u hebt ingesteld.** Op het begintijdstip van de bereiding wordt de geselecteerde functie ingeschakeld en de oven warmt op tot de ingestelde temperatuur. De ingestelde bereidingstijd begint af te tellen en $\mathbb{1}$ verschijnt op het scherm. Als de temperatuur in de oven de ingestelde temperatuur bereikt, verdwijnt het $\mathbb{1}$ symbool.

7. Aan het einde van de ingestelde bereidingstijd verschijnt "End" (Einde) op het scherm en het \odot symbool knippert, en de timer geeft een piepsignaal weer.

8. De melding weerklinkt gedurende 2 minuten. Druk een van de toetsen in om de melding te stoppen. De

melding stopt en het tijdstip van de dag verschijnt op het scherm.

i Als er een toets wordt ingedrukt op het einde van de hoorbare waarschuwing begint de oven opnieuw te werken. Om te voorkomen dat de oven opnieuw zou inschakelen aan het einde van de waarschuwing kunt u de temperatuur- en functieknop **in de "0" (uit) positie** draaien en de oven uitschakelen.

Instellingen

De toetsvergrendeling inschakelen

U kunt verstoringen van het bedieningspaneel beletten door de toetsvergrendeling in te schakelen.

1. Raak $\mathbb{1}$ aan tot het $\mathbb{1}$ symbool op het scherm verschijnt.

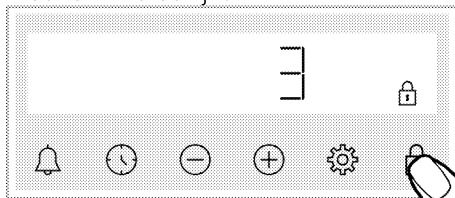

» Het $\mathbb{1}$ symbool verschijnt en de 3-2-1 aftelling begint op het scherm. Aan het einde van de aftelling wordt de toetsvergrendeling ingeschakeld. Als een toets wordt aangeraakt wanneer de toetsvergrendeling is ingesteld, geeft de timer een hoorbaar signaal weer en het $\mathbb{1}$ symbool knippert.

i Als u de $\mathbb{1}$ -toets niet meer aanraakt voor het einde van de aftelling, wordt de toetsvergrendeling niet ingeschakeld.

i De timer toetsen kunnen niet worden gebruikt wanneer de toetsvergrendeling is ingeschakeld. De toetsvergrendeling wordt geannuleerd in het geval van een stroomuitval.

De toetsvergrendeling uitschakelen

1. Raak  aan tot het  symbool op het scherm verschijnt.

» Het  symbool verdwijnt en de toetsvergrendeling wordt uitgeschakeld.

Het alarm instellen

U kunt de timer van het product ook gebruiken voor elke andere waarschuwing of herinnering dan de bereiding.

De alarmklok heeft geen effect op de bedieningsfuncties van de oven.

Gebruikt om waarschuwingen weer te geven. U kunt de alarmklok bijvoorbeeld gebruiken wanneer u de oven wilt inschakelen op een specifiek tijdstip. Zodra het tijdstip dat u hebt ingesteld is verstreken, geeft de klok een hoorbaar alarm weer.

i De maximum alarmtijd kan 23 uur en 59 minuten bedragen.

1. Raak  aan tot het  symbool op het scherm verschijnt.

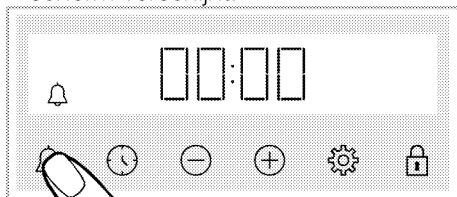

2.  Stel de alarmtijd in met de  toetsen.

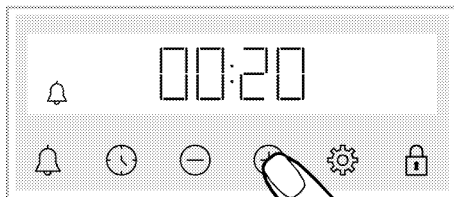

» Nadat u de alarmtijd hebt ingesteld, blijft het  symbool opgelicht en verschijnt de alarmtijd start de aftelling op het scherm. Als de alarm- en bereidingstijd op hetzelfde moment zijn ingesteld, wordt de kortere tijd weergegeven op het scherm.

3. Aan het einde van de alarmtijd begint het  symbool te knipperen en weerklinkt een hoorbare waarschuwing.

Het alarm uitschakelen



1. Aan het einde van de alarmperiode weerklinkt het hoorbare alarm gedurende twee minuten. Druk een van de toetsen in om de melding te stoppen.

» De melding stopt en het tijdstip van de dag verschijnt op het scherm.

Als u het alarm wilt annuleren;

1. Raak  aan tot het  symbool verschijnt op het scherm om de alarmtijd opnieuw in te stellen. Raak de  toets aan tot "00:00" verschijnt.
2.  u kunt het alarm ook annuleren door de toets langdurig in te drukken.

Het volumeniveau wijzigen

1. Raak de  toets aan tot het  symbool verschijnt op het scherm.

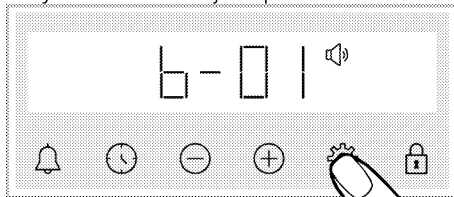

2. Stel het gewenste niveau in met de  /  toetsen. (b-01-b-02-b-03)

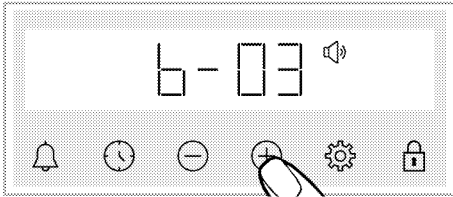

3. Raak de  toets in om te bevestigen, of de instelling wordt ingeschakeld zodra een toets wordt aangeraakt.

De helderheid van het scherm instellen

1. Raak de  toets aan tot het  symbool verschijnt op het scherm.

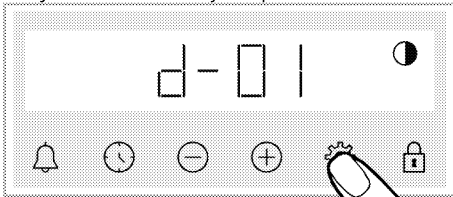

2. Stel de gewenste helderheid in met de / toetsen. (d-01-d-02-d-03)

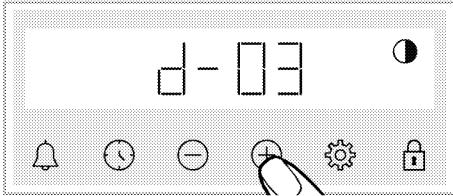



» Raak de  toets in om te bevestigen, of de instelling wordt ingeschakeld zodra een toets wordt aangeraakt.

Het tijdstip van de dag wijzigen

Op uw oven; het tijdstip van de dag wijzigen dat u eerder hebt ingesteld.

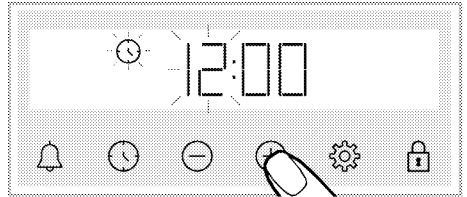
1. Raak  aan tot het  symbool op het scherm verschijnt.
2. Stel het tijdstip van de dag in door  / aan te raken.



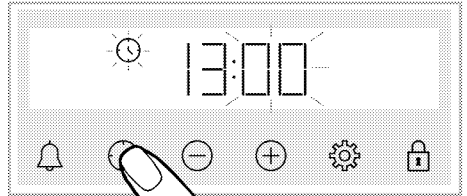

3. Raak de  of  toets aan om het minutenveld in te stellen.

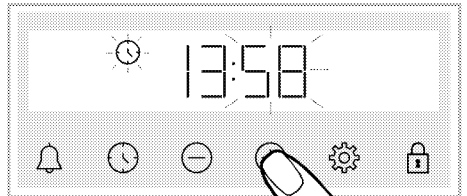

4. Stel de minuten van de dag in door  / aan te raken.



5. Bevestig de instelling door de  of  toets aan te raken.
 » Het tijdstip van de dag wordt ingesteld en het  symbool verdwijnt van het scherm.

6 Algemene informatie bij het koken

Deze sectie biedt tips bij de bereiding en het koken van uw gerechten.

U vindt hier bovendien een aantal van de etenswaren die zijn getest en de optimale instellingen voor deze etenswaren. De geschikte instellingen van de oven en accessoires voor deze etenswaren worden hier ook aangegeven.

Algemene waarschuwingen over de bereiding van etenswaren in de oven

- Wanneer de ovendeur wordt geopend tijdens of na de bereiding, kan hete, brandende stoom ontsnappen. De stoom kan uw handen, gezicht en/of ogen verbranden. Blijf uit de buurt wanneer de ovendeur wordt geopend.
- Intense stoom gegenereerd tijdens de bereiding kan condenswaterdruppels vormen op de binnen- en buitenzijde van de oven en op de bovenste delen van het meubel vanwege het temperatuurverschil. Dit is normaal en een fysieke gebeurtenis.
- De bereidingstemperatuur en tijdwaarden die worden opgegeven voor de etenswaren kunnen variëren naargelang het recept en de hoeveelheid. Om die reden worden deze waarden vermeld als een bereik.
- U moet accessoires die u niet gebruikt altijd verwijderen uit de oven voor u de bereiding start. Accessoires die in de oven blijven, kunnen de correcte bereiding beletten van uw etenswaren aan de correcte waarden.
- Voor etenswaren die u bereidt op basis van uw eigen recept, kunt gelijkaardige etenswaren raadplegen in de bereidingsstabellen.

- Als u de geleverde accessoires gebruikt, biedt dit de beste garantie voor een optimale bereiding. U moet de waarschuwingen en informatie van de fabrikant altijd naleven voor het externe keukengerei dat u zult gebruiken.
- Snijd het bakpapier dat u wilt gebruiken in uw bereiding in geschikte afmetingen voor de container die u wilt gebruiken. Bakpapier dat over de container uitsteekt kan een brandrisico inhouden en de kwaliteit van uw bereiding beïnvloeden. Gebruik het bakpapier dat u wilt gebruiken binnen het gespecificeerde temperatuurbereik.
- Voor een goede bereiding moet u uw etenswaren op de aanbevolen plaat plaatsen. U mag de positie van de plaat niet wijzigen tijdens de bereiding.

Gebak en oven etenswaren

Algemene informatie

- Wij raden aan de accessoires van het product te gebruiken voor een optimaal resultaat. Als u extern keukengerei wilt gebruiken, moet u de voorkeur geven aan donker, anti-aanbak en hittebestendig keukengerei geven.
- Als de bereidingsstapel de aanbeveling geeft de oven voor te verwarmen, moet u ervoor zorgen dat er geen etenswaren aanwezig zijn in de oven.
- Als u van plan bent te koken op het rooster moet u uw keukengerei in het midden van het rooster plaatsen, niet dicht bij de achterwand.
- Al het materiaal dat u gebruikt om gebak te maken moet vers zijn en aan kamertemperatuur.
- De bereidingsstatus van de producten kan variëren naargelang de

hoeveelheid etenswaren en de grootte van het keukengerei.

- Vormen van metaal, keramiek en glas verlengen de kooktijd en de onderkant van gebakjes wordt niet gelijkmatig bruin.
- Als u bakpapier gebruikt tijdens het koken, kan er een beetje bruin worden aan de onderkant van het voedsel. In dat geval moet u wellicht uw kooktijd met ongeveer 10 minuten verlengen.
- De waarden gespecificeerd in de bereidingstabellen worden bepaald als resultaat van de tests die worden uitgevoerd in onze laboratoria. De waarden die geschikt zijn voor u kunnen variëren naargelang deze waarden.
- Plaats uw etenswaren op de gepaste plaat zoals wordt aanbevolen in de bereidingstabel. Noem de onderste plaat van de oven plaat 1.

Tips om cakes te bereiden.

- Als de cake te droog is, kunt u de temperatuur met 10°C verhogen en de bereidingstijd inkorten.
- Als de cake te vochtig is, moet u een kleine hoeveelheid vloeistof gebruiken of de temperatuur verminderen met 10°C.
- Als de top van de cake verbrand is moet u hem op de onderste plaat

plaatsen, de temperatuur verlagen en de bereidingstijd verhogen.

- Als hij goed doorbakken is maar de buitenzijde is kleverig moet u een kleinere hoeveelheid vloeistof gebruiken, de temperatuur verlagen en de bereidingstijd verhogen.

Tips om gebak te bereiden

- Als het gebak te droog is, kunt u de temperatuur met 10°C verhogen en de bereidingstijd inkorten. Maak de deegbladen nat met een saus van melk, olie, eieren en yoghurt mengsel.
- Als het gebak langzaam wordt gebakken, moet u ervoor zorgen dat de dikte van het gebak dat u hebt bereid niet overstroomt over de lade.
- Als het gebak bruin is bovenaan maar de bodem is niet gaar moet u ervoor zorgen dat de hoeveelheid saus die u gebruikt voor het gebak niet te veel onderaan in het gebak zit. Voor een gelijkmatig bruinen moet u proberen de saus gelijkmatig te verdelen tussen de deegbladen en het gebak.
- Bak uw gebak in de gepaste positie en temperatuur volgens de aanbevelingen van de bereidingstabel. Als de bodem nog steeds onvoldoende bruin is, moet u het op de onderste plaat plaatsen bij de volgende bereiding.

Bereidingstabel voor gebak en oven etenswaren

Suggesties voor koken met een enkele plaat

Etenswaren	Te gebruiken accessoire	Bedieningsfuncties	Legplank positie	Temperatuur (°C)	Bereidingstijd (min) (benadering)
Cakes in schotel	Standaard plaat*	Bovenste en onderste verwarmingselement	3	180	30 ... 40
Cakes in vorm	Cakevorm op draadrooster**	Ventilator verwarming	2	180	30 ... 40
	Standaard plaat*	Bovenste en onderste verwarmingselement	3	160	25 ... 35
Kleine cakes	Standaard plaat*	Ventilator verwarming	Modellen met legplanken met draad: 3 Modellen zonder legplanken met draad: 2	150	25 ... 35
	Ronde cakevorm, 26 in diameter met klem op draadrooster**	Bovenste en onderste verwarmingselement	2	160	30 ... 40
Biscuitgebak	Ronde cakevorm, 26 in diameter met klem op draadrooster**	Ventilator verwarming	2	160	30 ... 40
	Gebak plaat*	Bovenste en onderste verwarmingselement	3	170	25 ... 35
Koekje	Gebak plaat*	Ventilator verwarming	3	170	20 ... 30
	Standaard plaat*	Bovenste en onderste verwarmingselement	2	200	35 ... 45
Deeg gebak	Standaard plaat*	Ventilator verwarming	2	180	35 ... 45
	Standaard plaat*	Bovenste en onderste verwarmingselement	2	200	20 ... 30
Rijk gebak	Standaard plaat*	Ventilator verwarming	3	180	20 ... 30
	Standaard plaat*	Bovenste en onderste verwarmingselement	3	200	30 ... 40
Volledig brood	Standaard plaat*	Ventilator verwarming	3	200	30 ... 40

Etenswaren	Te gebruiken accessoire	Bedieningsfuncties	Legplank positie	Temperatuur (°C)	Bereidingstijd (min) (benadering)
Lasagne	Glazen / metalen rechthoekige vorm op draadrooster**	Bovenste en onderste verwarmingselement	2 of 3	200	30 ... 40
Appeltaart	Ronde zwart metalen taartvorm, 20 cm in diameter op draadrooster**	Bovenste en onderste verwarmingselement	2	180	50 ... 70
	Ronde zwart metalen taartvorm, 20 cm in diameter op draadrooster**	Ventilator verwarming	2	170	50 ... 70
Pizza	Standaard plaat*	Bovenste en onderste verwarmingselement	2	200 ... 220	10 ... 20
	Standaard plaat*	Pizzafunctie	3	250	8 ... 15

Voorverwarming is aanbevolen voor alle etenswaren.

* Deze accessoires zijn mogelijk niet omvat met uw product.

** Deze accessoires zijn niet omvat met uw product. Dit zijn commercieel beschikbare accessoires.

Suggesties voor koken met twee schalen

Etenswaren	Te gebruiken accessoire	Bedieningsfunctie	Legplank positie	Temperatuur (°C)	Bereidingstijd (min) (benadering)
Kleine cakes	2 – Standaard plaat* 4 – Gebak plaat*	Ventilator verwarming	2 – 4	Modellen met legplanken met draad: 150	Modellen met legplanken met draad: 25 ... 40 Modellen zonder legplanken met draad: 30 ... 45
				Modellen zonder legplanken met draad: 140	
Koekje	2 – Standaard plaat* 4 – Gebak plaat*	Ventilator verwarming	2 – 4	170	25 ... 35
Deeg gebak	1 – Standaard plaat* 4 – Gebak plaat*	Ventilator verwarming	1 – 4	180	35 ... 45
Rijk gebak	2 – Standaard plaat* 4 – Gebak plaat*	Ventilator verwarming	2 – 4	180	20 ... 30

Voorverwarming is aanbevolen voor alle etenswaren.

* Deze accessoires zijn mogelijk niet omvat met uw product.

** Deze accessoires zijn niet omvat met uw product. Dit zijn commercieel beschikbare accessoires.

bereidingstabel voor Eco ventilator verwarming - bedieningsfunctie

- U mag de bereidingstemperatuur niet wijzigen nadat de bereiding start in Eco ventilator verwarming - bedieningsfunctie.
- Open de oven deur niet tijdens een bereiding in de Eco ventilator verwarming bedieningsfunctie. Als de deur niet wordt geopend, is de interne temperatuur optimaal om energie te besparen en ze kan verschillen van de weergegeven temperatuur.
- Niet voorverwarmen in de modus Eco ventilator verwarming.

Suggesties voor koken met een enkele plaat

Etenswaren	Te gebruiken accessoire	Legplank positie	Temperatuur (°C)	Bereidingstijd (min) (benadering)
Kleine cakes	Standaard plaat*	3	160	25 ... 35
Koekje	Standaard plaat*	3	180	25 ... 35
Deeg gebak	Standaard plaat*	3	200	45 ... 55
Rijk gebak	Standaard plaat*	3	200	35 ... 45

* Deze accessoires zijn mogelijk niet omvat met uw product.

Vlees, vis en gevogelte

De belangrijkste punten bij braden

- Kruiden met citroensap en peper voor u kip, kalkoen en grote stukken vlees bereidt, zal de kookprestatie verbeteren.
- Het duurt 15 tot 30 minuten langer om vlees met een been te braden dan een filet.
- U moet ca. 4 tot 5 minuten bereidingstijd berekenen per centimeter dikte van het vlees.
- Aan het einde van de bereiding moet u het vlees in de oven laten gedurende ca. 10 minuten. Het sap van het vlees wordt beter verspreid over het gebraden vlees en ontsnapt niet wanneer het vlees wordt gesneden.
- Vis moet een hittebestendige plaat op een gemiddeld of laag niveau worden geplaatst.
- Kook het voedsel dat wordt aanbevolen in de kooktabel met een enkele plaat.

Bereidingstabel voor vlees, vis en gevogelte

Etenswaren	Te gebruiken accessoire	Bedieningsfunctie	Legplank positie	Temperatuur (°C)	Bereidingstijd (min) (benadering)
Steak (volledig) / Geroosterd (1 kg)	Standaard plaat*	Bovenste en onderste verwarmingselement	3	15 min. 250/max, dan 180 ... 190	60 ... 80
Lamsschenkel (1.5 - 2.0 kg)	Standaard plaat*	Bovenste en onderste verwarmingselement	3	15 min. 250/max, dan 170	110 ... 120
Gebraden kip (1.8-2 kg)	Draadrooster* Plaats een plaat op een onderste plank	Bovenste en onderste verwarmingselement	2	15 min. 250/max, dan 190	60 ... 80
	Draadrooster* Plaats een plaat op een onderste plank	Ventilator verwarming	2	200 ... 220	60 ... 80
Kalkoen (5.5 kg)	Draadrooster* Plaats een plaat op een onderste plank	"3D" functie	2	15 min. 250/max, dan 190	60 ... 80
	Standaard plaat*	Bovenste en onderste verwarmingselement	1	25 min. 250/max, dan 180 ... 190	150 ... 210
Vis	Standaard plaat*	"3D" functie	1	25 min. 250/max, dan 180 ... 190	150 ... 210
	Draadrooster* Plaats een plaat op een onderste plank	Bovenste en onderste verwarmingselement	3	200	20 ... 30
	Draadrooster* Plaats een plaat op een onderste plank	"3D" functie	3	200	20 ... 30

Voorverwarming is aanbevolen voor alle etenswaren.

* Deze accessoires zijn mogelijk niet omvat met uw product.

** Deze accessoires zijn niet omvat met uw product. Dit zijn commercieel beschikbare accessoires.

Grill

Rood vlees, vis en gevogelte zullen snel bruin worden wanneer ze worden gebraden, ze krijgen een mooi korstje en drogen niet uit. Filets van vlees, spiesjes, worsten en sappige groenten (tomaten, uiten, etc.) zijn zeer goed geschikt voor het grillen.

Algemene waarschuwingen

- Etenswaren die niet geschikt zijn voor het grillen houden een brandrisico in. Grill enkel etenswaren die geschikt zijn voor een groot grill vuur. Plaats ook geen etenswaren te ver achteraan in de oven. Dit is de warmte zone en vette etenswaren kunnen in brand schieten.
- **Sluit de oven tijdens het grillen. Grill nooit met de ovendeur open. Hete oppervlakken kunnen brandwonden veroorzaken!**

De belangrijke punten bij het grillen

- Bereid zoveel mogelijk etenswaren voor van een gelijkaardige dikte en gewicht voor de grill.
- Plaats de stukken die u wilt grillen op het rooster of grill plaat. Verspreid ze gelijkmatig zonder de afmetingen van de oven te overschrijden.
- Afhankelijk van de dikte van de stukken die u wilt grillen, kan de bereidingstijd vermeld in de tabel variëren.
- Schuif het rooster of de grill plaat op het gewenste niveau van de oven. Als u etenswaren bereidt op het rooster, moet u de ovenlade onderaan plaatsen in de oven om olie op te vangen. De ovenlade die u wilt verschuiven moet voldoende groot zijn om de volledige grillzone te bedekken. Deze lade is mogelijk niet meegeleverd met het product. Plaats een beetje water op de ovenlade voor een gemakkelijke reiniging.

Grill-tabel

Etenswaren	Te gebruiken accessoire	Legplank positie	Temperatuur (°C)	Bereidingstijd (min) (benadering)
Vis	Draadrooster	4 - 5	250	20 ... 25
Stukjes kip	Draadrooster	4 - 5	250	25 ... 35
Gehaktbal (runds vlees) - 12 stukken	Draadrooster	4	250	20 ... 30
Lamskotelet	Draadrooster	4 - 5	250	20 ... 25
Steak - (gesneden)	Draadrooster	4 - 5	250	25 ... 30
Kalfskotelet	Draadrooster	4 - 5	250	25 ... 30
Groentengratin	Draadrooster	4 - 5	220	20 ... 30
Geroosterd brood	Draadrooster	4	250	1 ... 4

Het is aanbevolen de oven 5 minuten voor te verwarmen voor alle gegrilde etenswaren. Draai de stukken etenswaren na 1/2 van de totale grill bereidingstijd.

Test etenswaren

- Etenswaren in deze bereidingstabel worden bereid in overeenstemming met de EN 60350-1 norm om het testen van het product mogelijk te maken voor controleinstanties.

Bereidingstabel voor test etenswaren

Suggesties voor koken met een enkele plaat

Etenswaren	Te gebruiken accessoire	Bedieningsfuncties	Legplank positie	Temperatuur (°C)	Bereidingstijd (min) (benadering)
Shortbread (zoet koekje)	Standaard plaat*	Bovenste en onderste verwarmingselement	3	140	20 ... 30
	Standaard plaat*	Ventilator verwarming	Modellen met legplanken met draad: 3 Modellen zonder legplanken met draad: 2	140	15 ... 25
Kleine cakes	Standaard plaat*	Bovenste en onderste verwarmingselement	3	160	25 ... 35
	Standaard plaat*	Ventilator verwarming	Modellen met legplanken met draad: 3 Modellen zonder legplanken met draad: 2	150	25 ... 35
Biscuitgebak	Ronde cakevorm, 26 in diameter met klem op draadrooster**	Bovenste en onderste verwarmingselement	2	160	30 ... 40
	Ronde cakevorm, 26 in diameter met klem op draadrooster**	Ventilator verwarming	2	160	30 ... 40
Appeltaart	Ronde zwart metalen taartvorm, 20 cm in diameter op draadrooster**	Bovenste en onderste verwarmingselement	2	180	50 ... 70
	Ronde zwart metalen taartvorm, 20 cm in diameter op draadrooster**	Ventilator verwarming	2	170	50 ... 70

Voorverwarming is aanbevolen voor alle etenswaren.

* Deze accessoires zijn mogelijk niet omvat met uw product.

** Deze accessoires zijn niet omvat met uw product. Dit zijn commercieel beschikbare accessoires.

Suggesties voor koken met twee schalen

Etenswaren	Te gebruiken accessoire	Bedieningsfunctie	Legplank positie	Temperatuur (°C)	Bereidingstijd (min) (benadering)
Shortbread (zoet koekje)	2-Standaard plaat* 4-Gebak plaat*	Ventilator verwarming	2 - 4	140	15 ... 25
Kleine cakes	2-Standaard plaat* 4-Gebak plaat*	Ventilator verwarming	2 - 4	140	Modellen met legplanken met draad: 150 Modellen zonder legplanken met draad: 140 Modellen met legplanken met draad: 25 ... 40 Modellen zonder legplanken met draad: 30 ... 45

Voorverwarming is aanbevolen voor alle etenswaren.

* Deze accessoires zijn mogelijk niet omvat met uw product.

** Deze accessoires zijn niet omvat met uw product. Dit zijn commercieel beschikbare accessoires.

Grill

Etenswaren	Te gebruiken accessoire	Legplank positie	Temperatuur (°C)	Bereidingstijd (min) (benadering)
Geroosterd brood	Draadrooster	4	250	1 ... 4
Gehaktbal (rundsvlees) - 12 stukken	Draadrooster	4	250	20 ... 30

Draai de etenswaren na 1/2 van de totale grill bereidingstijd.

Het is aanbevolen de oven 5 minuten voor te verwarmen voor alle gegrilde etenswaren.

7 Onderhoud en verzorging

Algemene reinigingsinformatie

▲ Algemene waarschuwingen

- Wacht tot het product is afgekoeld voor u het product reinigt. Hete oppervlakken kunnen brandwonden veroorzaken!
- U mag de reinigingsmiddelen niet rechtstreeks aanbrengen op de warme oppervlakken. Dit kan permanente vlekken veroorzaken.
- Het apparaat moet grondig worden gereinigd en gedroogd na elk gebruik. Voedselresten kunnen dus gemakkelijk worden gereinigd en zodat deze resten niet in brand kunnen schieten wanneer het apparaat de volgende keer wordt gebruikt. Dit resulteert in een langere levensduur van het apparaat en een vermindering van vaak voorkomende problemen.
- Gebruik geen stoomreinigers voor de reiniging.
- Bepaalde wasmiddelen of reinigingsmiddelen kunnen het oppervlak beschadigen. Gebruik geen schurende wasmiddelen, waspoeders, reinigende crèmes, ontkalkers of scherpe voorwerpen tijdens de reiniging.
- U hoeft geen speciaal reinigingsmiddel te gebruiken voor de reiniging na elk gebruik. Reinig het apparaat met een vaatwasmiddel, warm water en een zachte doek of spons en droog het met een droge microvezeldoek.
- U moet alle resterende vloeistof afdrogen na de reiniging en alle eventuele voedselresten onmiddellijk reinigen tijdens de bereiding.

- Was geen van de onderdelen van uw apparaat in de vaatwasmachine.

Roestvrij stalen oppervlakken

- Gebruik geen reinigingsmiddelen met zuur of chloor om roestvrij stalen oppervlakken en handvaten te reinigen.
- De kleur van het roestvrij stalen oppervlak kan veranderen na verloop van tijd. Dit is normaal. U moet na elk gebruik reinigen met een wasmiddel dat geschikt is voor roestvrij stalen oppervlakken.
- Reinig met een doek in een zeepsopje en vloeibaar (niet-krassend) wasmiddel geschikt voor roestvrij stalen oppervlakken en zorg ervoor dat u in een richting blijft wrijven.
- Verwijder kalk, olie, zetmeel, melk en eiwitvlekken onmiddellijk van roestvrij stalen oppervlakken zonder te wachten. Vlekken kunnen na een lange tijd beginnen roesten.

Email oppervlakken

- Reinig de email oppervlakken na elk gebruik met vaatwasmiddel, warm water en een zachte doek of spons en droog het met een droge doek.
- Als uw product is voorzien van een eenvoudige stoomreinigingsfunctie kunt u de eenvoudige stoomreinigingsfunctie gebruiken voor licht, niet-hardnekkig vuil. (Raadpleeg het "Eenvoudige stoomreiniging" hoofdstuk)
- Voor hardnekkige vlekken kunt u het oven en rooster reinigingsmiddel gebruiken dat wordt aanbevolen op de website van uw productmerk en een niet-krassend schuur sponsje. Gebruik geen externe ovenreiniger.
- De oven moet afkoelen voor de reiniging in de kookzone. Reinigen op hete oppervlakken zal zowel een

brandgevaar: en schade veroorzaken op email oppervlakken.

Katalytische oppervlakken

- De zijwanden in de kookzone kunnen enkel worden afgedekt met email of katalytische wanden. Dit varieert volgens model.
- De katalytische wanden hebben een licht mat en poreus oppervlak. De katalytische wanden van de oven hoeven niet te worden gereinigd.
- Katalytische oppervlakken absorberen olie dankzij de poreuze structuur en beginnen te blinken wanneer het oppervlak is verzadigd met olie. In dit geval is het aanbevolen de onderdelen te vervangen.

Glazen oppervlakken

- Tijdens de reiniging van glazen oppervlakken mag u geen harde metalen krabbers en schurende reinigingsmiddelen gebruiken. Deze kunnen de glazen oppervlakken beschadigen.
- Reinig het apparaat met een vaatwasmiddel, warm water en een microvezel doek specifiek voor glazen oppervlakken en droog het met een droge doek.
- Als er wasmiddel achterblijft na de reiniging moet u dit afnemen met koud water en het drogen met een schone microvezel doek. Resterende wasmiddel resten kunnen het glazen oppervlak de volgende keer beschadigen.
- Opgedroogde resten op het glas mogen in geen geval worden verwijderd met een zaagmes, draadwol of gelijkaardig krassend gereedschap.
- U kunt de kalkvlekken (gele vlekken) op het glazen oppervlak verwijderen met een commercieel beschikbaar

ontkalkingsmiddel met azijn of citroensap.

- Als het oppervlak zeer vuil is, kunt u het reinigingsmiddel aanbrengen op de vlek met een spons en moet u het product laten inwerken om het correct te reinigen. Reinig het glazen oppervlak met een natte doek.
- Verkleuringen en vlekken op het glazen oppervlak zijn normaal en geen defecten.

Plastic onderdelen en geverfde oppervlakken

- Reinig de plastic onderdelen en geverfde oppervlakken met vaatwasmiddel, warm water en een zachte doek of spons en droog het met een droge doek.
- Gebruik geen harde metalen krabbers en schurende reinigingsmiddelen. Dit kan de oppervlakken beschadigen.
- Zorg ervoor dat de verbindingstukken van de onderdelen van het apparaat niet vochtig en met wasmiddel worden achtergelaten. Zo niet kan corrosie optreden op deze verbindingen.

De accessoires reinigen

Tenzij anders vermeld in de handleiding mag u de accessoires van het product niet wassen in de vaatwasmachine.

Het bedieningspaneel reinigen

- Als u de panelen met knoppen reinigt, moet u het paneel en de knoppen afnemen met een vochtige, zachte doek en afdrogen met een droge doek. Verwijder de knoppen en pakkingen onderaan om het paneel te reinigen. Het bedieningspaneel en de knoppen kunnen worden beschadigd.
- Tijdens het reinigen van de roestvrij stalen panelen met knoppen mag u geen reinigingsmiddel voor roestvrij staal gebruiken. De indicatoren rond

de knoppen kunnen worden verwijderd.

- Reinig het touch bedieningspaneel met een vochtige, zachte doek en droog het met een droge doek. Als uw product voorzien is van een toetsvergrendeling moet u deze vergrendeling instellingen voor u het bedieningspaneel begint te reinigen. Zo niet kan een incorrecte detectie optreden in de toetsen.

De binnenzijde van de oven reinigen (bereidingszone)

Volg de reinigingsprocedure beschreven in het hoofdstuk "Algemene reinigingsinformatie" naargelang het type oppervlak in uw oven.

De binnenwanden van de oven reinigen

De zijwanden in de kookzone kunnen enkel worden afgedekt met email of katalytische wanden. Dit varieert volgens model. Als er een katalytische wand is, verwijzen wij u naar het hoofdstuk "Katalytische wanden" voor meer informatie.

Als uw product een model is met draadroosters moet u deze draadroosters verwijderen voor u de zijwanden begint te reinigen. Voltooi daarna de reinigingsprocedure zoals beschreven in het hoofdstuk "Algemene reinigingsinformatie" naargelang het type oppervlak van de zijwand.

De draadroosters aan de zijkanten verwijderen:

1. Verwijder de voorzijde van het draadrooster door het op de zijwand te trekken in de tegenovergestelde richting.
2. Trek het draadrooster naar u toe en verwijder het volledig.

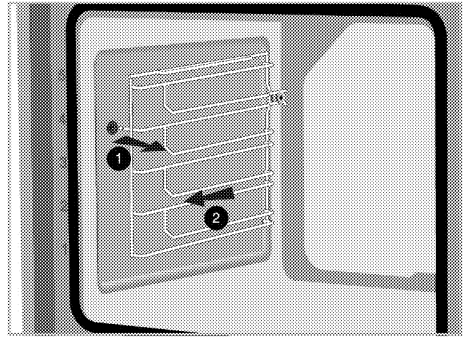

3. Om de platen opnieuw aan te brengen, herhaalt u de procedure voor de verwijdering in de omgekeerde richting.

Eenvoudige stoomreiniging Het varieert naargelang het model van het product. Is mogelijk niet beschikbaar op uw model.

Dit garandeert een eenvoudige reiniging omdat het vuil (aangezien u niet te lang hebt gewacht) zacht wordt gemaakt met de stoom die vormt in de oven en de waterdruppels die condensereren op de interne oppervlakken van de oven.

1. Verwijder alle accessoires uit de oven.
2. Giet 500 ml water in de ovenlade en plaats de lade op het 2de rek van de oven.

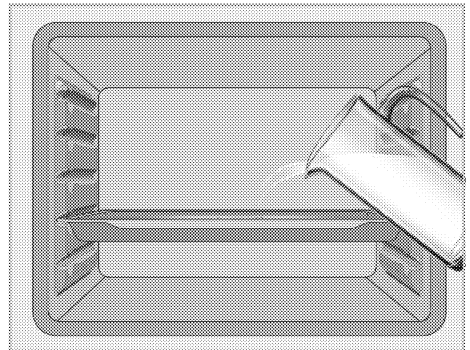

3. Stel de oven in op de eenvoudige stoomreinigingsmodus en schakel hem in aan 100°C gedurende 15 minuten.

Open de deur onmiddellijk en neem de interne oppervlakken van de oven af met

een vochtige spons of doek. Er zal stoom ontsnappen wanneer u de deur opent. Dit kan het risico van brandwonden creëren. Open de ovendeur voorzichtig. Gebruik warm water met vloeibaar wasmiddel, een zachte doek of spons om hardnekkig vuil te reinigen en neem het af met een droge doek.

i Tijdens de eenvoudige stoomreinigingsmodus zal water dat zich in het zwembad aan de onderkant van de oven bevindt om licht gevormde resten / vuil in de ovenruimte te verzachten, verdampen en condensereren in de ovenruimte en het binnenste glas van de ovendeur, waardoor water kan druppelen wanneer de ovendeur wordt geopend. Veeg de condens weg zodra de ovendeur wordt geopend.

Het varieert naargelang het model van het product. Is mogelijk niet beschikbaar op uw model. Na de condensatie in de oven kan er water of vocht in het kanaal onder de oven lopen. Maak deze zwembadgoot na gebruik schoon met een vochtige doek en droog hem daarna af.

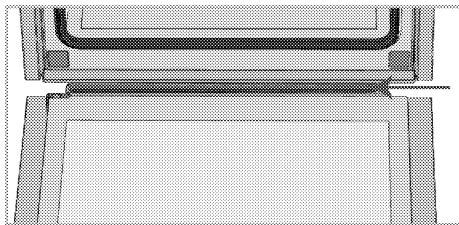

De deur van de oven reinigen

i Gebruik geen harde schurende reinigingsmiddelen, metalen krabbers, draadwol of bleekmiddel om de oven en het glas te reinigen.

U kunt uw ovendeur en het glas van de deur verwijderen om ze te reinigen. De verwijdering van de deuren en het glas wordt beschreven in de hoofdstukken “De ovendeur verwijderen” en “Het interne glas van de deur verwijderen”. Nadat het interne glas is verwijderd, kunt u het reinigen met een wasmiddel, warm water en een zachte doe of spons en droog het met een droge doek. Was het glas af met azijn en spoel het om limoenresten te verwijderen die kunnen voorkomen op het glas van de oven.

De deur van de oven verwijderen

1. Open de ovendeur.
2. Open de klemmen van het voorste scharnier van de deur rechts en links door ze omlaag te drukken zoals aangegeven in de afbeelding. Het type scharnier (A), (B), (C) varieert afhankelijk van het productmodel. De onderstaande afbeeldingen laten zien hoe u alle soorten scharnieren opent. (A) type scharnier is verkrijgbaar in normale deurtypes. (B) type scharnier is verkrijgbaar in zacht sluitende deurtypes. (C) type scharnier is verkrijgbaar in zacht openende / sluitende deurtypes.

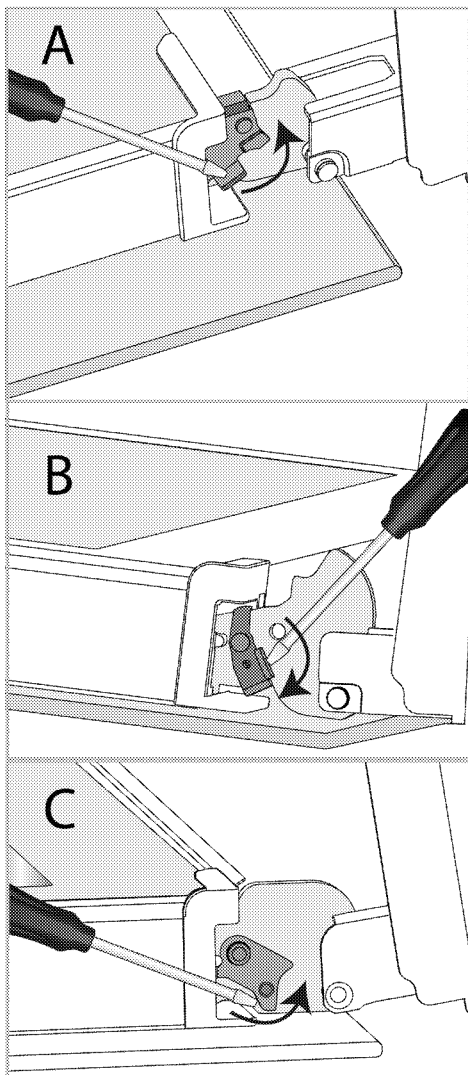

Scharniervergrendeling - gesloten positie

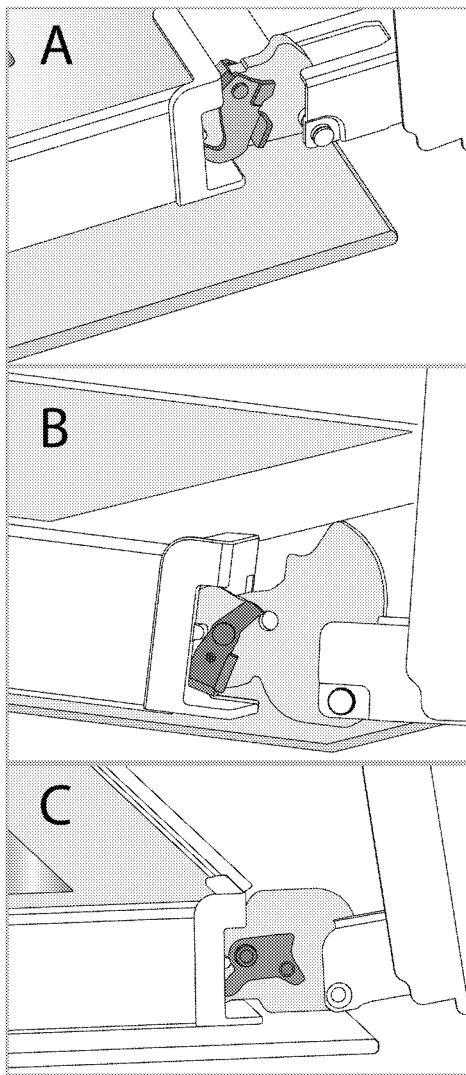

Scharniervergrendeling - open positie
3. Laat de ovendeur half open staan.

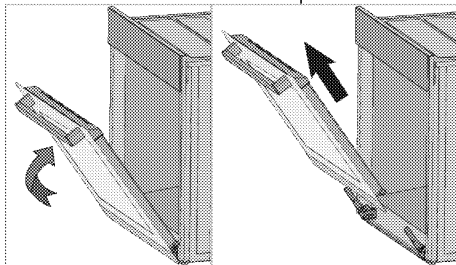

4. Trek de verwijderde deur omhoog om ze vrij te maken van de scharnieren links en rechts en verwijder de deur uit de oven.

i Om de deur opnieuw aan te brengen, herhaalt u de procedure voor de verwijdering in de omgekeerde richting. Wanneer u de deur monteert, moet u ervoor zorgen de klemmen te sluiten op de scharnieren.

De interne glasplaat verwijderen van de oven deur

De interne glasplaat van de deur vooraan kan worden verwijderd voor reiniging.

1. Open de oven deur.

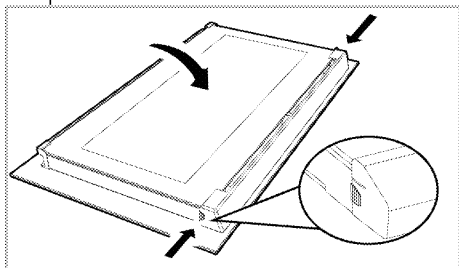

2. Trek aan het plastic onderdeel, bevestigd op de bovenste sectie van de deur vooraan, naar u toe door tegelijkertijd druk uit te oefenen op de drukpunten aan beide zijden van het onderdeel en verwijder het.

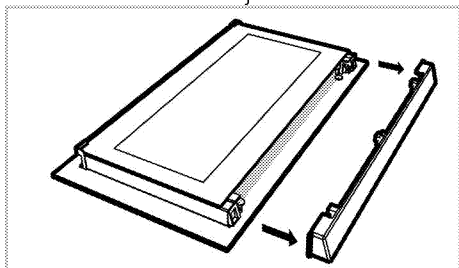

3. Zoals aangegeven in de afbeelding moet u de binnenste glasplaat (1) voorzichtig optillen naar 'A' en daarna

moet u ze verwijderen door ze naar 'B' te trekken.

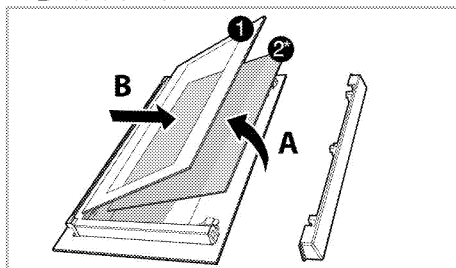

1 Binnenste glasplaat

2* Interne glasplaat (Is mogelijk niet beschikbaar op uw product.)

4. Als uw product een interne glasplaat (2) heeft, moet u dezelfde procedure herhalen om deze te verwijderen (2).

5. De eerste stap van de hergroepering van de deur is de interne glasplaat (2) opnieuw te monteren. Plaats de afgeschuinde rand van de glasplaat tegen de afgeschuinde rand van de plastic sleuf. (Als uw product een interne glasplaat heeft). De interne glasplaat (2) moet worden bevestigd aan de plastic sleuf die het dichtst bij de binnenste glasplaat (1) zit.

6. Bij de montage van de binnenste glasplaat (1) moet u ervoor zorgen dat de bedrukte zijde van de glasplaat op de interne glasplaat zit. Het is van essentieel belang dat de onderste hoeken van de interne glasplaat (1) naast de onderste plastic sleuven komen te zitten.

7. Duw het plastic onderdeel naar het frame tot u een klikkend geluid hoort.

De ovenlamp reinigen

Als de glazen deur van de ovenlamp in de kookzone vuil is, kunt u ze reinigen met wasmiddel, warm water en een zachte doek of spons en drogen met een droge doek. Als de ovenlamp defect is, kunt u ze vervangen via de onderstaande procedure.

De ovenlamp vervangen

⚠️ Algemene waarschuwingen

- Om het risico van elektrische schokken te voorkomen wanneer u de ovenlamp vervangt, moet u de elektrische aansluiting loskoppelen en wachten tot de oven is afgekoeld. Hete oppervlakken kunnen brandwonden veroorzaken!
- In deze oven wordt een gloeilamp met een vermogen van minder dan 40 W, een hoogte van minder dan 60 mm, een diameter van minder dan 30 mm of een halogeenlamp met fitting type G9, een vermogen van minder dan 60 W gebruikt. De lampen zijn geschikt voor gebruik bij temperaturen boven 300 °C. Ovenlampen zijn verkrijgbaar bij geautoriseerde servicemedewerkers of monteur met vergunning.
- De positie van de lamp kunnen verschillen van die aangegeven in de afbeelding.
- De lamp die wordt gebruikt in dit product is niet geschikt voor gebruik in de verlichting van ruimten in uw woning. Het doel van deze lamp is u te helpen uw etenswaren beter te zien.
- De lampen die worden gebruikt in dit product moeten bestaand zijn tegen extreme fysieke omstandigheden, zoals temperaturen van meer dan 50°C.

Als uw oven een ronde lamp heeft,

1. Ontkoppel het product van het elektrisch net.
2. Verwijder het glazen deksel door het linksom te draaien.

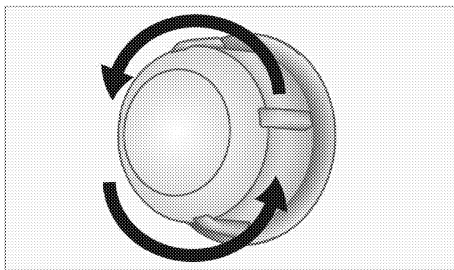

3. Als uw ovenlamp van type (A) is zoals weergegeven in de onderstaande afbeelding moet u de ovenlamp draaien zoals aangegeven in de afbeelding en ze vervangen met een nieuwe lamp. Als type (B) een model is, moet u ze verwijderen zoals aangegeven in de afbeelding en ze vervangen met een nieuwe lamp.

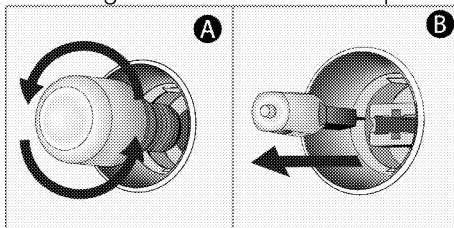

4. Breng het glazen deksel opnieuw aan.

Als uw oven een vierkante lamp heeft,

1. Ontkoppel het product van het elektrisch net.
2. Verwijder de roosters in overeenstemming met de beschrijving.

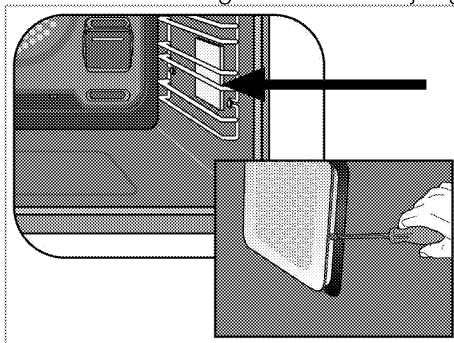

3. Til het beschermende glazen deksel van de lamp omhoog met een schroevendraaier.

4. Als uw ovenlamp van type (A) is zoals weergegeven in de onderstaande afbeelding moet u de ovenlamp draaien zoals aangetoond in de afbeelding en ze vervangen met een nieuwe lamp. Als type (B) een model is, moet u ze verwijderen zoals aangetoond in de afbeelding en ze vervangen met een nieuwe lamp.

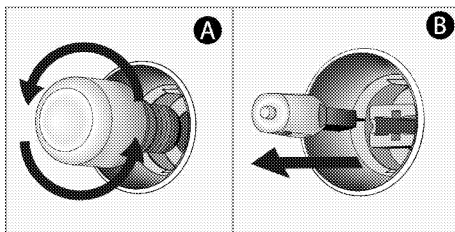

5. Breng het glazen deksel en roosters opnieuw aan.

8 Probleemoplossing

Raadpleeg de geautoriseerde service agent of technicus met een licentie of de verdeler waar u het product hebt gekocht als u het probleem niet kunt oplossen, hoewel u de instructies van dit hoofdstuk hebt toegepast. Probeer nooit een defect product zelf te repareren.

De oven geeft stoom af wanneer hij in gebruik is.

- Het is normaal dat stoom ontsnapt tijdens de bereiding. >>> *Dit is geen storing.*

Waterdruppels zijn normaal tijdens de bereiding.

- De damp die opstijgt tijdens de bereiding kan condenseren en waterdruppels vormen op de koude oppervlakken van het product. >>> *Dit is geen storing.*

Het product geeft metalen geluiden weer tijdens het opwarmen en afkoelen.

- Wanneer de metalen onderdelen opwarmen, kunnen ze uitzetten en lawaai veroorzaken. >>> *Dit is geen storing.*

Het product werkt niet.

- De zekering is defect of ingeschakeld. >>> *Controleer de zekeringen in de zekeringkast. Vervang ze of schakel ze opnieuw in, indien nodig.*
- Het product is niet aangesloten op het (geaarde) stopcontact. >>> *Controleer de stekker.*
- Knoppen/toetsen op het bedieningspaneel werken niet. >>> *Als uw product voorzien is van een toetsvergrendeling is het mogelijk dat de toetsvergrendeling is ingeschakeld. Schakel deze vergrendeling uit.*

De ovenverlichting werkt niet.

- De ovenlamp is defect. >>> *De lamp vervangen.*
- De stroom is onderbroken. >>> *Controleer of er stroom aanwezig is. Controleer de zekeringen in de zekeringkast. Vervang de zekeringen of schakel ze opnieuw in, indien nodig.*

De stoom oven warmt niet op.

- Is mogelijk niet ingesteld op een bepaalde bereidingsfunctie en/of temperatuur. >>> *Stel de oven in op een bepaalde bereidingsfunctie en/of temperatuur.*
- Bij modellen met een timer is het mogelijk dat de timer niet is bijgesteld. >>> *Pas de tijd aan.*
- De stroom is onderbroken. >>> *Controleer of er stroom aanwezig is. Controleer de zekeringen in de zekeringkast. Vervang de zekeringen of schakel ze opnieuw in, indien nodig.*

(In modellen met een timer) De klok knippert of het kloksymbool is ingeschakeld.

- De stroom is eerder uitgevallen. >>> *Pas de tijd aan / Schakel het product uit en schakel het opnieuw in.*



Piekarnik do zabudowy

Instrukcja użytkowania



PL

Drogi kliencie,

przed użyciem produktu zapoznaj się z instrukcją obsługi.

Beko Dziękujemy za wybór urządzenia. Chcemy, aby produkt, wyprodukowany w wysokiej jakości i technologii, oferował najlepszą wydajność. Aby to zrobić, należy uważnie przeczytać niniejszą instrukcję i inną dokumentację dostarczoną z urządzeniem przed użyciem i zachować ją. Przekazując wyrób innemu użytkownikowi, należy dołączyć również niniejszą instrukcję. Należy postępować zgodnie z instrukcją, biorąc pod uwagę wszystkie informacje i ostrzeżenia w niej zawarte.

Należy przestrzegać wszystkich informacji i ostrzeżeń zawartych w instrukcji obsługi. W ten sposób będziesz chronić siebie i swój produkt przed zagrożeniami, które mogą wystąpić.

Zachowaj instrukcję obsługi. Przekazując wyrób innemu użytkownikowi, należy dołączyć również niniejszą instrukcję.

W niniejszej instrukcji obsługi stosowane są następujące symbole:



Zagrożenie, które może doprowadzić do śmierci lub obrażeń.

UWAGA Zagrożenie, które może doprowadzić do szkody materialną produktu lub jego środowiska.



Zagrożenie, które może doprowadzić do oparzenia na skutek kontaktu z gorącymi powierzchniami.



Ważne informacje lub przydatne wskazówki na temat użytkowania.



Przeczytaj instrukcję obsługi.

Niniejsze urządzenie jest zgodne z następującymi

Dyrektywami Unii Europejskiej:

- 2014/30/WE LVD (Niskie Napięcia)

- 2014/35/WE EMC (Kompatybilność Elektromagnetyczna)

Importer: Beko S.A.

ul. Puławska 366, 02-819 Warszawa



1 Instrukcje bezpieczeństwa 4

Użytkowanie	4
Bezpieczeństwo dzieci, osób wymagających szczególnego traktowania i zwierząt domowych	5
Bezpieczeństwo elektryczne	6
Zabezpieczenie podczas transportu.....	7
Bezpieczeństwo montażu	8
Bezpieczeństwo użytkowania.....	8
Ostrzeżenia dotyczące temperatury	9
Użycie akcesoriów.....	9
Bezpieczeństwo pieczenia	9
Bezpieczeństwo konserwacji i czyszczenia	10

2 Instrukcje dotyczące środowiska 12

Przepisy dotyczące odpadów.....	12
Zgodność z dyrektywą WEEE i usuwanie odpadów	12
Pozbywanie się materiałów opakowaniowych	12
Zalecenia dotyczące oszczędzania energii	12

3 Produkt 13

Wprowadzenie produktu.....	13
Wprowadzenie i użycie panelu sterowania	14
Panel sterowania piekarnika	14
Funkcje obsługi piekarnika	15
Akcesoria	17
Zastosowanie akcesoriów	18
Specyfikacje techniczne.....	21

4 Pierwsze użycie 22

Pierwsze ustawienie godziny	22
Pierwsze czyszczenie.....	22

5 Jak obsługiwać piekarnik 24

Ogólne informacje na temat użytkowania piekarnika	24
Panel sterowania piekarnika	24
Ustawienia	27

6 Ogólne informacje dotyczące pieczenia. 30

Ostrzeżenia ogólne dotyczące pieczenia .	30
Ciasta i wypieki.....	30
Mięso, ryby i drób.....	34
Grill.....	35
Test żywności	35

7 Czyszczenie i konserwacja38

Ogólne informacje dotyczące czyszczenia	38
Czyszczenie akcesoriów	39
Czyszczenie panelu sterowania	39
Czyszczenie wnętrza piekarnika (strefa pieczenia)	40
Łatwe czyszczenie parą	40
Czyszczenie drzwiczek piekarnika.....	41
Zdejmowanie wewnętrznej szyby drzwiczek piekarnika	43
Czyszczenie oświetlenia piekarnika	43

8 Rozwiązywanie problemów46

1 Instrukcje bezpieczeństwa

- Rozdział ten omawia instrukcje bezpieczeństwa, które pomogą zapobiec ryzyku uszkodzenia ciała lub mienia.
- Jeśli produkt zostanie przekazany innej osobie lub używany z drugiej ręki, instrukcja obsługi, oznakowanie, inne ważne dokumenty i akcesoria powinny zostać dostarczone wraz z produktem.
- Nasza firma nie ponosi odpowiedzialności za jakiegokolwiek szkody, które mogą wystąpić w wyniku nieprzestrzegania niniejszej instrukcji.
- Nieprzestrzeganie niniejszej instrukcji spowoduje utratę gwarancji.
- ⚠ Prace instalacyjne i naprawcze należy zawsze zlecać producentowi, autoryzowanemu serwisowi lub osobie wskazanej przez importera.
- ⚠ Używaj tylko oryginalnych części zamiennych i akcesoriów.
- ⚠ Nie należy naprawić lub wymienić żadnych części

urządzenia, chyba że określono to jasno w instrukcji obsługi.

- ⚠ Nie wolno modyfikować urządzenia.

⚠ Użytkowanie

- Ten produkt jest przeznaczony do użytku domowego. Nie jest przeznaczony do użytku komercyjnego.
- Nie wolno używać produktu w ogrodach, na balkonach lub w innych miejscach na zewnątrz. Urządzenie jest przeznaczone do użytku w kuchniach domowych i dla personelu w sklepach, biurach i innych miejscach pracy.
- **OSTRZEŻENIE:** Produkt powinien być używany wyłącznie do gotowania. Nie należy go używać do innych celów, takich jak ogrzewanie pomieszczenia.
- Piekarnik może być używany do rozmrażania, pieczenia, smażenia i grillowania potraw.
- Produktu nie należy używać do ogrzewania, podgrzewania talerzy,

wieszania ręczników lub odzieży na uchwycie do suszenia.

Bezpieczeństwo dzieci, osób wymagających szczególnego traktowania i zwierząt domowych

- Niniejszy sprzęt może być użytkowany przez dzieci w wieku co najmniej 8 lat i przez osoby o obniżonych możliwościach fizycznych, umysłowych i osoby o braku doświadczenia i znajomości sprzętu, jeżeli zapewniony zostanie nadzór lub instruktaż odnośnie użytkowania sprzętu w bezpieczny sposób, tak aby związane z tym zagrożenia były zrozumiałe.
- Dzieciom nie wolno używać urządzenia do zabawy. Czyszczenia i konserwacji nie mogą wykonywać dzieci bez nadzoru.
- Niniejszy sprzęt może być użytkowany przez osoby o obniżonych możliwościach fizycznych, zmysłowych i umysłowych (w tym dzieci), jeżeli zapewniony zostanie nadzór lub instruktaż odnośnie użytkowania sprzętu w bezpieczny sposób.
- Dzieci nie należy pozostawiać bez opieki, aby mieć pewność, że nie będą się one bawić urządzeniem.
- Produkty elektryczne są niebezpieczne dla dzieci i zwierząt domowych. Dzieci i zwierzęta nie mogą bawić się, wspinać się na urządzenie ani wchodzić do niego.
- Nie wolno kłaść na urządzeniu przedmiotów, do których mogą dosięgnąć dzieci.
- **OSTRZEŻENIE:** Podczas użytkowania powierzchnie produktu są gorące. Trzymaj dzieci z dala od urządzenia.
- Trzymaj materiał użyty do opakowania z dala od dzieci. Ryzyko obrażeń i uduszenia.
- Gdy drzwi są otwarte, nie kładź na nich żadnych ciężkich przedmiotów ani nie pozwalaj dzieciom na nie siadać. Piekarnik może się przewrócić lub może dojść do uszkodzenia zawiasów drzwi.
- (Jeśli twój produkt ma wtyczkę) Ze względu na bezpieczeństwo dzieci należy wyjąć wtyczkę z gniazdka i uniemożliwić działanie produktu przed utylizacją.

Bezpieczeństwo elektryczne

- Urządzenie podłączyć do uziemionego gniazdka chronionego bezpiecznikiem odpowiadającym prądowi wskazanemu na tabliczce znamionowej. Instalację uziemienia należy zlecić wykwalifikowanemu elektrykowi. Nie używać produktu bez uziemienia zgodnie z lokalnymi/krajowymi przepisami.
- Wtyczka lub połączenie elektryczne produktu powinny znajdować się w łatwo dostępnym miejscu (z dala od płomienia). Jeśli nie jest to możliwe, powinien istnieć mechanizm (bezpiecznik, wyłącznik, przełącznik itp.) w instalacji elektrycznej, do której produkt jest podłączony, zgodnie z przepisami elektrycznymi i oddzielając wszystkie bieguny od sieci.
- Produktu nie wolno podłączać do gniazdka podczas montażu, naprawy i transportu.
- Urządzenie podłączyć produkt do gniazdka, które spełnia wartości napięcia i częstotliwości podane na tabliczce znamionowej.
- (Jeśli Twój produkt nie ma przewodu zasilającego) Należy używać wyłącznie kabla połączeniowego określonego w rozdziale „Specyfikacje techniczne”.
- Nie należy blokować przewodu zasilającego pod i za produktem. Nie umieszczaj ciężkich przedmiotów na przewodzie zasilania. Przewód zasilający nie powinien być zgięty, zgnieciony ani stykać się z żadnym źródłem ciepła.
- Podczas pracy piekarnika jego tylna powierzchnia również się nagrzewa. Przewody zasilające nie mogą dotykać tylnej powierzchni, gdyż mogą zostać uszkodzone.
- Nie blokować kabli elektrycznych do drzwiczek piekarnika i nie przesuwaj po gorących powierzchniach. Może to spowodować zwarcie piekarnika i zapalenie się w wyniku stopienia kabla.

- Używać tylko oryginalnego kabla. Nie wolno używać przeciętych lub uszkodzonych kabli lub przedłużaczy.
 - Jeśli przewód zasilający jest uszkodzony, musi zostać wymieniony przez producenta, autoryzowany serwis lub osobę wskazaną przez firmę importującą, aby zapobiec możliwym zagrożeniom.
 - **OSTRZEŻENIE:** Przed wymianą żarówki piekarnika należy odłączyć produkt od zasilania, aby uniknąć ryzyka porażenia prądem. Odłączyć produkt lub wyłączyć bezpiecznik.
- (Jeśli twój produkt ma wtyczkę)
- Nie należy podłączać urządzenia do gniazdka, które jest luźne, wyszło, jest zepsute, brudne, oleiste, istnieje ryzyko kontaktu z wodą (na przykład woda, która może ściekać z blatu).
 - Nie wolno dotykać wtyczki mokrymi rękami! Nie wolno trzymać za przewód podczas odłączania.
 - Należy upewnić się, że wtyczka produktu jest prawidłowo podłączona do

gniazdka, aby uniknąć wyładowania łukowego.

Zabezpieczenie podczas transportu

- Przed transportem odłącz urządzenie od sieci.
- Produkt jest ciężki, dlatego powinny go przenosić co najmniej dwie osoby.
- Nie należy trzymać urządzenia za drzwi i/lub uchwyt podczas transportu lub przenoszenia.
- Nie wolno kłaść na urządzeniu innych przedmiotów i nie przenosić w pozycji pionowej.
- Aby przetransportować urządzenie należy owinąć je folią bąbelkową lub grubym kartonem i mocno okleić. Produkt należy szczelnie zabezpieczyć za pomocą taśmy, aby wyjmowane lub ruchome części produktu i sam produkt zabezpieczyć przed uszkodzeniem.
- Sprawdź ogólny wygląd produktu pod kątem uszkodzeń, które mogły wystąpić podczas transportu.

Bezpieczeństwo montażu

- Przed zamontowaniem urządzenia należy sprawdzić czy nie posiada uszkodzeń. Jeśli produkt jest uszkodzony nie wolno go zamontować.
- Nie montować urządzenia w pobliżu źródeł ciepła (grzejniki, piece itp.).
- Wszystkie kanały wentylacyjne muszą pozostać otwarte.
- Aby zapobiec przegrzaniu, urządzenia nie należy montować za dekoracyjnymi drzwiami.

Bezpieczeństwo użytkowania

- Po każdym użyciu należy upewnić się, że urządzenie jest wyłączone.
- Jeśli produkt nie jest używany przez dłuższy czas należy odłączyć go od zasilania lub wyłączyć bezpiecznik.
- Nie wolno używać wadliwego lub uszkodzonego urządzenia. Jeśli urządzenie jest uszkodzone należy odłączyć je od zasilania elektrycznego/gazu i skontaktować się z autoryzowanym serwisem.
- Nie należy używać produktu ze zdjętą lub stłuczoną szybą przednich drzwi.
- Nie wolno wchodzić na produkt, aby dosięgnąć do innego przedmiotu lub z jakiegokolwiek innego powodu.
- Nie wolno korzystać z urządzenia, gdy jest się pod wpływem narkotyków lub alkoholu.
- Przedmioty łatwopalne przechowywane w strefie pieczenia mogą się zapalić. Nigdy wolno przechowywać przedmiotów łatwopalnych w strefie pieczenia.
- Uchwyt piekarnika nie może służyć jako suszarka do rękawiczek. Podczas używania urządzenia nie należy wieszać na nim rękawiczek, rękawiczek ani podobnych tkanin.
- Zawiasy drzwiczek poruszają się i dociskają podczas otwierania i zamykania. Podczas otwierania/zamykania drzwiczek nie wolno trzymać za zawiasy.

Ostrzeżenia dotyczące temperatury

- **OSTRZEŻENIE:** Podczas pracy urządzenia odsłonięte części będą gorące. Nie dotykać urządzenia i elementów grzejnych. Dzieci poniżej 8 roku życia nie powinny zbliżać się do urządzenia bez nadzoru osoby dorosłej.
- Nie wolno umieszczać łatwopalnych/wybuchowych materiałów w pobliżu urządzenia, ponieważ jego krawędzie będą gorące podczas pracy.
- Ponieważ para może się wydostawać podczas pieczenia, należy uważać podczas otwierania drzwiczek piekarnika. Para może poparzyć dłoń, twarz i / lub oczy.
- Urządzenie może się nagrzać podczas pieczenia. Nie dotykać gorących przegród, wewnętrznych części piekarnika, elementów grzejnych itp.
- Podczas wkładania/wyjmowania potraw do gorącego piekarnika należy używać

żaroodpornych rękawic kuchennych.

Użycie akcesoriów

- Ważne jest, aby ruszt do grilla i taca były prawidłowo umieszczone na drucianych półkach. Aby uzyskać szczegółowe informacje, patrz rozdział „Użycie akcesoriów”.
- Akcesoria mogą uszkodzić szybę drzwi podczas zamykania. Należy przesunąć akcesoria na koniec obszaru pieczenia.

Bezpieczeństwo pieczenia

- Zachowaj ostrożność podczas dodawania alkoholu do potraw. Alkohol odparowuje w wysokich temperaturach i może zapalić się pod wpływem gorących powierzchni, powodując pożar.
- Odpady żywności, olej itp. w strefie pieczenia mogą się zapalić. Przed pieczeniem usunąć zanieczyszczenia.
- Zagrożenie zatruciem pokarmowym: Nie przechowywać żywności w piekarniku dłużej niż godzinę

- przed i po pieczeniu. W przeciwnym razie może powodować to zatrucie pokarmowe lub choroby.
- Nie podgrzewać zamkniętych puszek i szklanych słoików. Zwiększone ciśnienie może spowodować pęknięcie słoika.
 - Umieść tłuszczoodporny papier w naczyniu do pieczenia lub na innym przedmiocie przeznaczonym do piekarnika (taca, ruszt itp.), umieść potrawę i włóż do rozgrzanego piekarnika. Usuń wystający z foremki papier, aby uniknąć ryzyka dotknięcia elementów grzejnych piekarnika. Nigdy nie używaj papieru tłuszczoodpornego w temperaturze piekarnika wyższej niż maksymalna temperatura podana na opakowaniu papieru. Nie wolno kłaść papieru tłuszczoodpornego na podstawie piekarnika.
 - Nie umieszczać blach do pieczenia, talerzy ani folii aluminiowej bezpośrednio na dnie piekarnika. Zgromadzone ciepło może

uszkodzić podstawę piekarnika.

- Zamknij drzwiczki piekarnika podczas grillowania. Gorące powierzchnie mogą powodować oparzenia!
- Żywność nieodpowiednia do grillowania niesie ze sobą ryzyko pożaru. Grilluj tylko potrawy odpowiednie do intensywnego ognia grillowego. Nie należy również umieszczać jedzenia za blisko tyłu grilla. To najgorętszy obszar, a tłuste potrawy mogą się zapalić.



Bezpieczeństwo konserwacji i czyszczenia

- Przeczyszczeniem produktu należy poczekać, aż ostygnie. Gorące powierzchnie mogą powodować oparzenia!
- Nie wolno myć produktu, spryskując go lub polewając wodą! Ryzyko porażenia prądem!
- Nie czyścić produktu za pomocą odkurzaczy parowych, ponieważ może to spowodować porażenie prądem.
- Nie używaj ściernych środków czyszczących,

metalowych skrobaczek,
druciaków lub środków
wybielających do czyszczenia
szyby przednich drzwi
piekarnika/(jeśli są) szyby
górných drzwi piekarnika.
Środki te mogą powodować

- porysowanie i rozbitcie
szklanych powierzchni.
- Zawsze utrzymuj panel sterowania w czystości i suchości. Wilgotna i brudna powierzchnia może powodować problemy z obsługą funkcji.

2 Instrukcje dotyczące środowiska

Przepisy dotyczące odpadów Zgodność z dyrektywą WEEE i usuwanie odpadów



Niniejszy wyrób jest zgodny z dyrektywą Parlamentu Europejskiego i Rady (2012/19/WE). Wyrób ten oznaczony jest symbolem klasyfikacji zużytych urządzeń elektrycznych i elektronicznych (WEEE).

Wyrób ten wykonano z części i materiałów wysokiej jakości, które mogą być odzyskane i użyte jako surowce wtórne. Po zakończeniu użytkowania nie należy pozbywać się go razem z innymi odpadkami domowymi. Należy przekazać go do punktu zbiórki urządzeń elektrycznych i elektronicznych na surowce wtórne. Aby dowiedzieć się, gdzie jest najbliższy taki punkt, prosimy skonsultować się z władzami lokalnymi. Odpowiednie postępowanie ze użytym sprzętem zapobiega potencjalnym konsekwencjom dla środowiska naturalnego i ludzkiego zdrowia.

Zgodność z dyrektywą RoHS:

Niniejszy wyrób jest zgodny z dyrektywą Parlamentu Europejskiego i Rady RoHS (Ograniczenie użycia substancji niebezpiecznych) (2011/65/WE). Nie zawiera szkodliwych i zakazanych materiałów, podanych w tej dyrektywie.

Pozbywanie się materiałów opakowaniowych

- Materiały opakowaniowe są niebezpieczne dla dzieci. Należy trzymać je w bezpiecznym miejscu, niedostępne dla dzieci. Opakowanie tego wyrobu wyprodukowano z surowców wtórnych. Należy odpowiednio się ich pozbywać i

sortować je zgodnie z instrukcjami gospodarki surowcami wtórnymi. Nie należy ich wyrzucać razem ze zwykłymi odpadkami domowymi.

Zalecenia dotyczące oszczędzania energii

Informacje na temat efektywności energetycznej zgodnie z EU 66/2014 można znaleźć na karcie produktu dołączonej do produktu. Poniższe wskazówki pomogą używać produktu w sposób ekologiczny i energooszczędny:

- Rozmroź zamrożone jedzenie przed gotowaniem.
- W piekarniku używaj ciemnych lub emaliowanych pojemników, które lepiej przenoszą ciepło.
- Wyłącz piekarnik na 5-10 minut przed końcem pieczenia, by wykorzystać skumulowane ciepło. W ten sposób zaoszczędzisz do 20% energii.
- Jeśli jest to określone w przepisie lub instrukcji użytkownika, zawsze nagrzewaj piekarnik. Nie otwieraj zbyt często drzwiczek piekarnika podczas pieczenia.
- Nie otwierać drzwiczek piekarnika podczas pieczenia w funkcji "Ogrzewanie wentylatorem tryb ECO". Jeśli drzwiczki nie zostaną otwarte, temperatura wewnętrzna jest optymalizowana w celu oszczędzania energii w funkcji roboczej "Ogrzewanie wentylatorem tryb ECO" a temperatura ta może różnić się od pokazanej na ekranie.
- Staraj się piec więcej niż jedno danie na raz w piekarniku. Możesz piec w tym samym czasie, umieszczając dwie formy do pieczenia na drucianej półce. Jeśli pieczesz jedno danie po drugim, oszczędzasz energię, ponieważ piekarnik nie straci ciepła.

3 Produkt

Wprowadzenie produktu

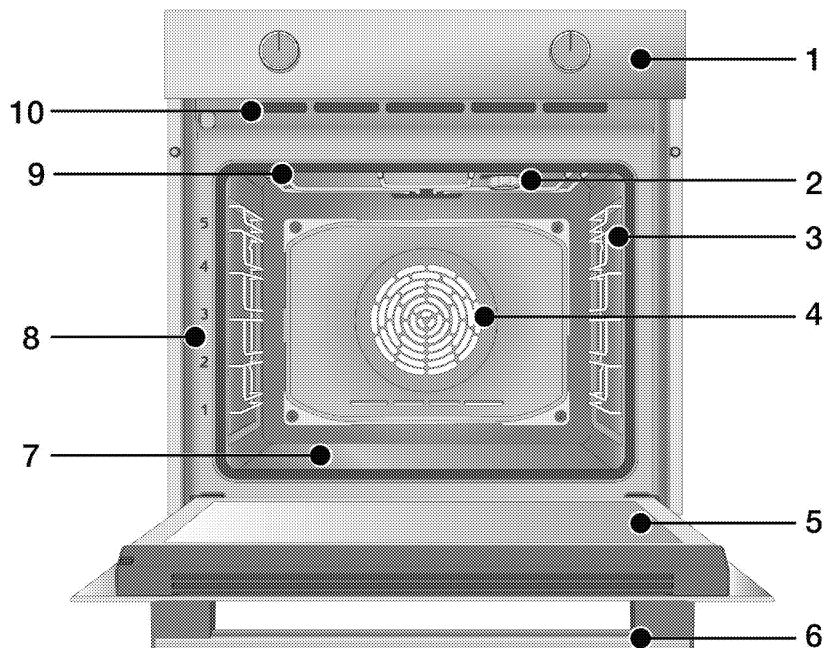

- 1 Panel sterowania
- 2 Oświetlenie*
- 3 Półka druciana**
- 4 Silnik wentylatora (za stalową płytą)
- 5 Drzwi
- 6 Uchwyt
- 7 Dolna grzałka (dolna płyta stalowa)
- 8 Umieszczenie półek
- 9 Górna grzałka
- 10 Otwory wentylacyjne

* W zależności od modelu Produkt może nie być wyposażony w oświetlenie lub typ i położenie żarówki mogą różnić się od przedstawionych na ilustracji.

** W zależności od modelu Produkt może nie zawierać drucianych półek. Druciane półki na rysunku są jedynie podglądowe.

Wprowadzenie i użycie panelu sterowania

W tej części można znaleźć przegląd i podstawowe zastosowania panelu sterowania produktu. Mogą występować różnice w rysunkach i niektórych funkcjach w zależności od modelu.

Panel sterowania piekarnika

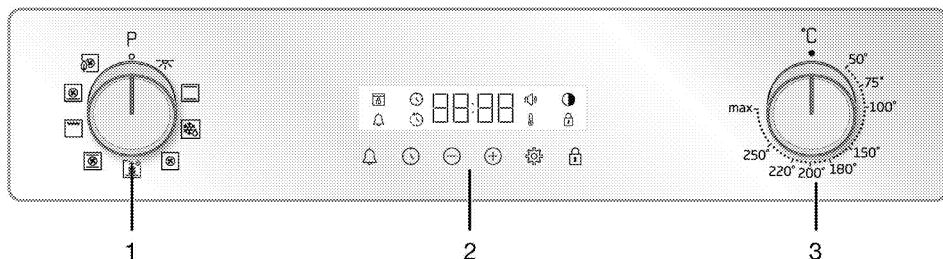

- 1 Pokrętko wyboru funkcji
- 2 Timer
- 3 Pokrętko temperatury

Jeśli urządzenie posiada gałki sterujące, mogą one być wpuszczone w panel, który wysuwa się po wciśnięciu (dostępny w niektórych modelach). Aby dokonać ustawień za pomocą tych pokręteł, najpierw wciśnij odpowiednie pokrętko i wyciągnij pokrętko. Po dokonaniu regulacji wciśnij go ponownie i wymień pokrętko.

Pokrętko wyboru funkcji

Możesz wybrać funkcje piekarnika za pomocą pokrętki. Aby wybrać przekręć w lewo/prawo od pozycji zamkniętej (na górze).

Pokrętko temperatury

Za pomocą pokrętki sterowania piekarnika można ustawić temperaturę pieczenia. Obróć zgodnie z ruchem wskazówek zegara od pozycji zamkniętej (na górze).

Wskaźnik temperatury

Temperaturę można odczytać z symbolu temperatury znajdującego się na wyświetlaczu. Symbol temperatury na wyświetlaczu włącza się po uruchomieniu urządzenia, a wyłącza po osiągnięciu ustawionej temperatury. Gdy temperatura wewnątrz piekarnika

spadnie poniżej ustawionej temperatury, symbol ponownie się zaświeci.

Timer

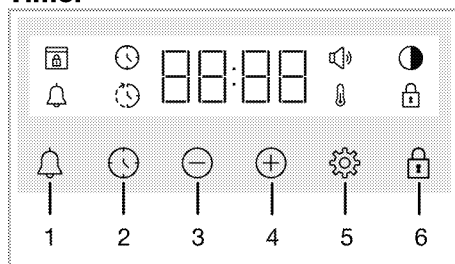

- 1 Przycisk alarmu
- 2 Przycisk ustawienia czasu
- 3 Przycisk zwiększania
- 4 Przycisk zmniejszania
- 5 Przycisk ustawień
- 6 Symbol blokady przycisków







Wyświetl symbole



- : Symbol czasu pieczenia
- : Symbol zakończenia pieczenia*
- : Symbol alarmu
- : Symbol jasności
- : Symbol włączonej blokady
- : Symbol temperatury
- : Symbol głośności
- : Symbol blokady drzwi*

* Różni się w zależności od modelu produktu. Może nie być dostępny w Twoim produkcie.

Funkcje obsługi piekarnika

W tabeli pokazano funkcje, których można używać w piekarniku, a także najwyższą i najniższą temperaturę, którą można ustawić dla tych funkcji. Kolejność pokazanych trybów pracy może różnić się od rozmieszczenia w urządzeniu.

Symbol funkcji	Opis funkcji	Zakres temperatury (°C)	Opis i użycie
	Oświetlenie piekarnika	-	W piekarniku nie działa grzałka. Świeci się tylko żarówka.
	Pieczenie z wentylatorem	-	Piekarnik nie nagrzewa się. Działa tylko wentylator (na tylnej ścianie). Zamrożone jedzenie w postaci granulek jest powoli rozmrażane w temperaturze pokojowej, upieczone jedzenie jest schładzane. Czas potrzebny do rozmrożenia całego kawałka mięsa jest dłuższy niż w przypadku żywności zawierającej ziarna.
	Górne i dolne ogrzewanie	*	Żywność jest podgrzewana jednocześnie od góry i od dołu. Nadaje się do ciast i potraw w foremkach do pieczenia lub ciast i wypieków. Pieczenie na pojedynczej tacy.
	Dolne ogrzewanie wspomagane wentylatorem	*	Gorące powietrze w piekarniku z wentylatorem jest ogrzewane przez dolną grzałkę, a następnie rozprowadzane równomiernie i szybko po komorze. Pieczenie na pojedynczej tacy. Tej funkcji należy również użyć do łatwego czyszczenia parą.
	Ogrzewanie wentylatorem	*	Gorące powietrze w piekarniku z wentylatorem jest ogrzewane przez termowentylator, a następnie rozprowadzane równomiernie i szybko po komorze. Nadaje się do pieczenia potraw na wielu półkach o różnych poziomach.
	Ogrzewanie wentylatorem tryb ECO	*	Aby oszczędzać energię, możesz użyć tej funkcji zamiast „Ogrzewanie wentylatorem” w zakresie 160–220 ° C. Ale czas pieczenia będzie nieco dłuższy. Korzystanie z tej funkcji zostało opisane w rozdziale „Obsługa sterownika piekarnika”.
	Funkcja pizzy	*	Dolna grzałka i ogrzewanie wentylatorem działają. Nadaje się do pizzy.

Symbol funkcji	Opis funkcji	Zakres temperatury (°C)	Opis i użycie
	Funkcja 3D	*	Górna i dolna grzałka oraz ogrzewanie wentylatorem działają. Wszystkie części produktu są upieczone równo i szybko. Pieczenie na pojedynczej tacy.
	Duży grill	*	Duży grill na suficie piekarnika działa. Nadaje się do grillowania większych kawałków.

* Urządzenie działa w zakresie temperatur określonym na pokrętle temperatury.

Aksesoria

Produkt zawiera różne akcesoria. W tym rozdziale znajduje się opis akcesoriów i ich prawidłowego użytkowania. Dostarczone akcesoria różnią się w zależności od modelu. Nie wszystkie opisane akcesoria znajdują się w Twoim urządzeniu.

UWAGA : Tacki mogą ulec deformacji pod wpływem temperatury. Nie ma to żadnego wpływu na działanie. Deformacja znika, gdy taca ostygnie.

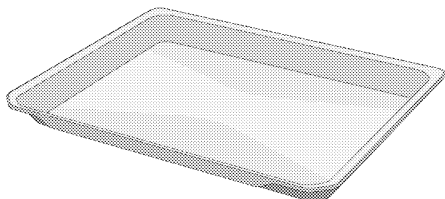

Standardowa taca

Służy do wypieków, mrożonek i smażenia dużych kawałków.

Modele z drucianymi półkami:

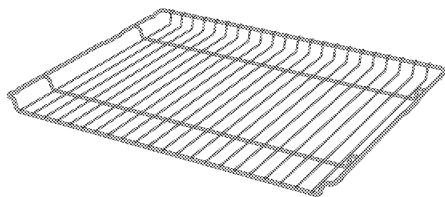

Ruszt do grilla

Służy do smażenia lub układania potraw, które mają być upieczone, smażone i duszone na wybranej półce.

Modele bez drucianych półek:

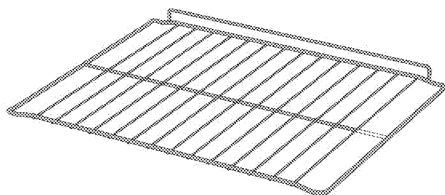

Zastosowanie akcesoriów

Półki do pieczenia

Jest 5 poziomów umieszczenia półek w piekarniku. Kolejność półek można jest oznaczona numerami na przedniej obudowie piekarnika.

Modele z drucianymi półkami

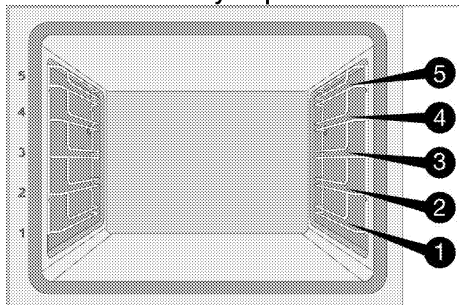

Modele bez drucianych półek

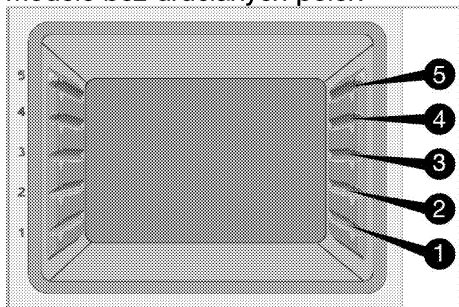

Umieszczenie rusztu do grilla na półkach do pieczenia

Modele z drucianymi półkami:

Bardzo ważne jest prawidłowe umieszczenie rusztu do grilla na bocznych półkach. Podczas umieszczania rusztu do grilla na wybranej półce otwarta, część otwarta musi znajdować się z przodu. Dla lepszego pieczenia ruszt należy zabezpieczyć ogranicznikiem na półce. Ogranicznik nie może dotykać tylnej ściany.

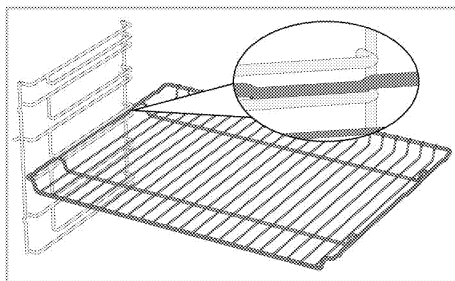

Modele bez drucianych półek:

Bardzo ważne jest prawidłowe umieszczenie rusztu do grilla na bocznych półkach. Ruszt do grilla jest umieszczany w jednym kierunku. Podczas umieszczania rusztu do grilla na wybranej półce otwarta, część otwarta musi znajdować się z przodu.

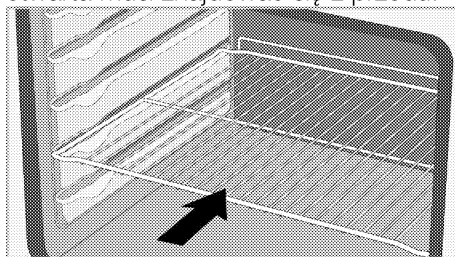

Umieszczenie tacki na półkach do pieczenia.

Modele z drucianymi półkami:

Bardzo ważne jest prawidłowe umieszczenie tacki na bocznych półkach. Podczas umieszczania tacki na wybranej półce rączka musi znajdować się z przodu.

Dla lepszego pieczenia tackę należy zabezpieczyć stoperem na półce. Ogranicznik nie może dotykać tylnej ściany.

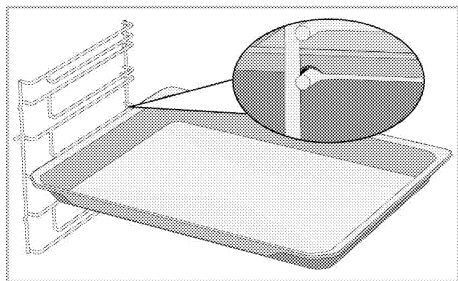

Modele bez drucianych półek:

Bardzo ważne jest prawidłowe umieszczenie tacki na bocznych półkach. Tacka jest umieszczana w jednym kierunku. Podczas umieszczania tacki na wybranej półce rączka musi znajdować się z przodu.

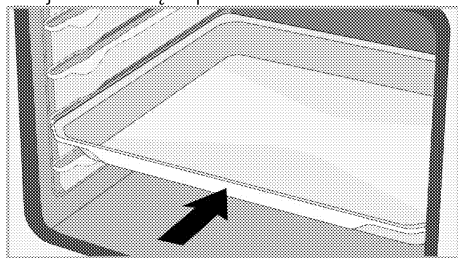

Funkcja blokady rusztu do grilla

Istnieje funkcja ogranicznika, która zapobiega wysunięciu się rusztu do grilla. Dzięki tej funkcji można łatwo i bezpiecznie wyjąć jedzenie. Podczas wyjmowania rusztu można go pociągnąć do przodu, aż dotknie ogranicznika. Należy ominąć ogranicznik, aby go całkowicie usunąć.

Modele z drucianymi półkami

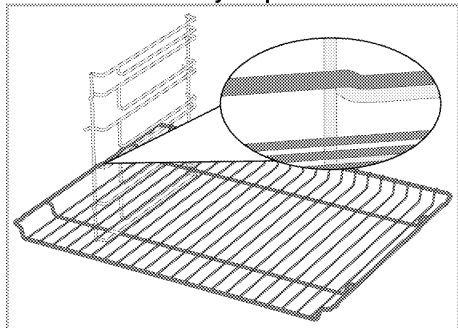

Modele bez drucianych półek

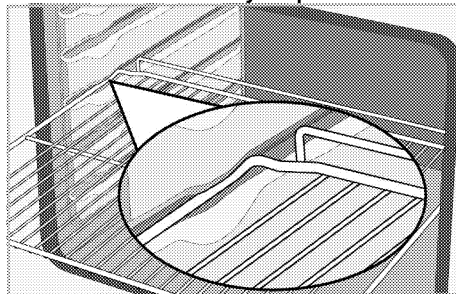

Funkcja blokady tacki rusztu do grilla - Modele z drucianymi półkami

Istnieje również funkcja ogranicznika, która zapobiega wysunięciu się tacki. Podczas wyjmowania tacki należy zwolnić ją z tylnej blokady i pociągnąć do siebie, aż dotknie ogranicznika. Należy ominąć ogranicznik, aby go całkowicie usunąć.

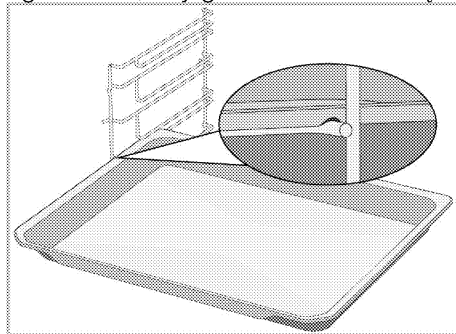

Ruszt i taca muszą zostać prawidłowo umieszczone na prowadnicach teleskopowych Modele z drucianymi półkami i prowadnicami teleskopowymi

Dzięki prowadnicom teleskopowym można łatwo zamontować ruszt do grilla i tacki. Podczas korzystania z tacek i rusztów na prowadnicach teleskopowych należy uważać, aby ograniczniki znajdujące się z przodu i z tyłu prowadnic opierały się o krawędzie grilla i tacek (patrz rysunek).

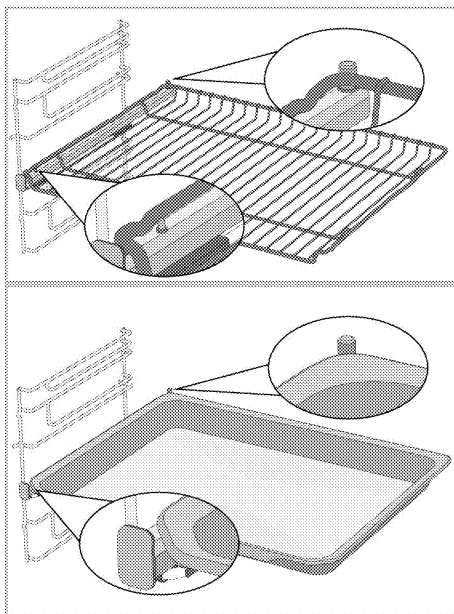



Specyfikacje techniczne

Ogólne specyfikacje

Wymiary zewnętrzne produktu (wysokość/szerokość/głębokość)	595 mm/594 mm/567 mm
Wymiary montażowe piekarnika (wysokość/szerokość/głębokość)	590 lub 600 mm/560 mm/min. 550 mm
Napięcie / Częstotliwość	220-240 V~; 50 Hz
Typ i przekrój kabla zastosowany/odpowiedni do urządzenia	min. H05VV-FG 3 x 1,5 mm ²
Całkowite zużycie energii	3.3 kW
Rodzaj piekarnika	Wielofunkcyjny piekarnik

Podstawy: Informacje na temat etykiety energetycznej piekarników elektrycznych podano zgodnie z normą EN 60350-1/IEC 60350-1. Wartości te są określane przy standardowym obciążeniu za pomocą funkcji ogrzewania dolnego lub ogrzewania wspomaganego wentylatorem (jeśli występuje). Klasa efektywności energetycznej jest ustalana zgodnie z następującym priorytetem w zależności od tego, czy odpowiednie funkcje znajdują w produkcie, czy nie: 1-Ogrzewanie wentylatorem tryb ECO, 2-Ogrzewanie wentylatorem 3- Wentylator wspomagany małym grillem, 4-Górne i dolne ogrzewanie.

-  W celu poprawy jakości produktu specyfikacje techniczne mogą ulec zmianie bez uprzedniego powiadomienia.
-  Rysunki w niniejszej instrukcji są schematyczne i mogą nie pasować dokładnie do konkretnego produktu.
-  Wartości podane na etykietach produktu lub w dołączonej do nich dokumentacji są uzyskiwane w warunkach laboratoryjnych zgodnie z odpowiednimi normami. W zależności od warunków operacyjnych i środowiskowych produktu wartości te mogą się różnić.

4 Pierwsze użycie

Przed rozpoczęciem korzystania z produktu zaleca się wykonanie następujących czynności.

Pierwsze ustawienie godziny

i Zawsze ustawiaj godzinę przed użyciem piekarnika. Jeśli tego nie ustawisz, w niektórych modelach piekarników nie będzie można gotować.

1. Po pierwszym uruchomieniu piekarnika pole godziny pokaże "12:00" i wraz z symbolem ⌚ będą migać.
2. Ustaw godzinę za pomocą przycisków (+)/(-).

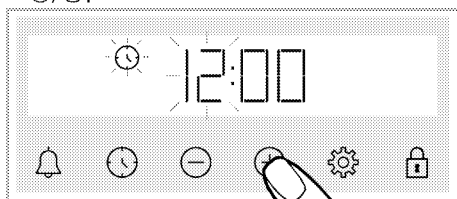

3. Naciśnij ⌚ lub ⚙, aby podświetlić pole minut.

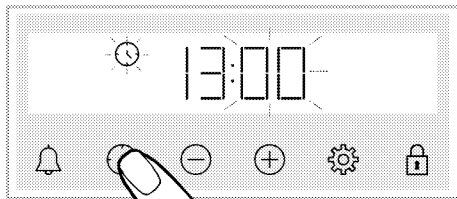

4. Ustaw minuty za pomocą przycisków (+)/(-).

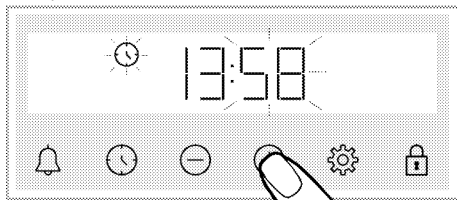

5. Potwierdź ustawienie, naciskając ⌚ lub ⚙.

» Godzina jest ustawiona, a symbol ⌚ zniknie.

i Jeśli godzina nie zostanie ustawiona, to "12:00" i symbol ⌚ będą nadal migać, a piekarnik nie uruchomi się. Aby piekarnik uruchomił się należy ustawić godzinę lub nacisnąć ⌚, gdy pokazuje godzinę "12:00". Ustawienie godziny można zmienić zgodnie z opisem w rozdziale „Ustawienia”.

i Godzina resetuje się w przypadku awarii zasilania. Wymaga ponownego ustawienia.

Pierwsze czyszczenie

1. Usuń wszystkie materiały opakowania.
2. Wyjmij wszystkie akcesoria z piekarnika.
3. Włącz urządzenie na 30 minut, a następnie wyłącz. W ten sposób pozostałości i warstwy, które mogły pozostać w piecu podczas produkcji, są spalane i czyszczone.
4. Podczas korzystania z urządzenia wybierz najwyższą temperaturę i funkcję roboczą, na którą działają wszystkie grzałki. Patrz „Funkcje obsługi piekarnika”. W dalszej części dowiesz się, jak obsługiwać piekarnik.
5. Poczekaj, aż piekarnik ostygnie.
6. Wytrzyj powierzchnie produktu wilgotną szmatką lub gąbką i wytrzyj szmatką.

Przed użyciem akcesoriów:

Umyj akcesoria wodą z detergentem i miękką gąbką.

UWAGA Pewne detergenty lub środki czyszczące mogą uszkodzić powierzchnię. Nie używaj agresywnych detergentów, proszku/mleczka do czyszczenia, ani żadnych ostrych przedmiotów.

UWAGA W trakcie pierwszego uruchomienia przez parę godzin mogą się wydzielać dym i zapach. Jest to całkiem normalne. Zadbaj o dobrą wentylację kuchni i pozbądź się dymu i zapachu. Nie wdychać bezpośrednio powstającego dymu i zapachu.

5 Jak obsługiwać piekarnik

Ogólne informacje na temat użytkowania piekarnika

Wentylator chłodzący (Może nie być dostępny w Twoim produkcie.)







Produkt posiada wentylator chłodzący. Wentylator chłodzący włącza się automatycznie w razie potrzeby i chłodzi zarówno przód produktu, jak i meble. Wyłącza się automatycznie po zakończeniu procesu chłodzenia. Gorące powietrze wydobywa się przez drzwi piekarnika. Nie zakrywać otworów wentylacyjnych. W przeciwnym razie piekarnik może się przegrzać. Wentylator chłodzący nadal działa podczas pracy piekarnika lub po jego wyłączeniu (około 20-30 minut). Jeśli pieczesz z użyciem timera, pod koniec czasu pieczenia wentylator chłodzący wyłączy się wraz z wszystkimi funkcjami. Użytkownik nie może ustawić czasu pracy wentylatora chłodzącego. Włącza się i wyłącza automatycznie. To nie jest błąd.

Oświetlenie piekarnika

Oświetlenie piekarnika włącza się, gdy piekarnik zaczyna piec. W niektórych modelach oświetlenie włącza się podczas pieczenia, a w innych wyłącza się po pewnym czasie. Jeśli chcesz, aby oświetlenie piekarnika świeciło się ciągle, wybierz funkcję "Oświetlenie piekarnika" za pomocą pokrętki.

Panel sterowania piekarnika

Ostrzeżenia ogólne dotyczące panelu sterowania



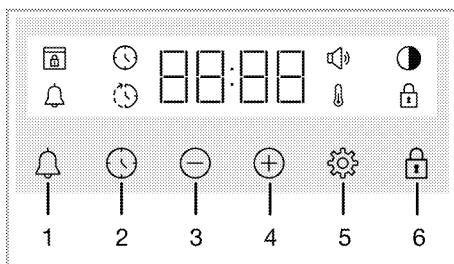





-  Najdłuższy czas, na który można nastawić koniec procesu gotowania, to 5 godziny, 59 minut. W razie przerwy w zasilaniu program kasuje się. Trzeba zaprogramować piekarnik od nowa.
-  Podczas ustawiania programu odpowiednie symbole na wyświetlaczu migają. Poczekaj chwilę, aż ustawienia zostaną zapisane.
-  Jeśli wybrano dowolny tryb, nie można zmienić godziny.
-  Jeśli czas pieczenia jest ustawiony na samym początku, pozostały czas jest wyświetlany na ekranie.
-  W przypadkach, gdy ustawiono czas pieczenia lub czas zakończenia pieczenia, można automatycznie anulować ustawienie, naciskając długo .



- 1 Przycisk alarmu
- 2 Przycisk ustawienia czasu
- 3 Przycisk zwiększania
- 4 Przycisk zmniejszania
- 5 Przycisk ustawień

6 Symbol blokady przycisków

Wyświetl symbole

-  : Symbol czasu pieczenia
-  : Symbol zakończenia pieczenia*
-  : Symbol alarmu
-  : Symbol jasności
-  : Symbol włączonej blokady
-  : Symbol temperatury
-  : Symbol głośności
-  : Symbol blokady drzwi*

* Różni się w zależności od modelu produktu. Może nie być dostępny w Twoim produkcie.

Włącz piekarnik

Po wybraniu programu za pomocą pokrętle i ustawieniu określonej temperatury piekarnik zaczyna działać.

Wyłącz piekarnik;

Możesz wyłączyć piekarnik, przekręcając pokrętle wyboru programu i pokrętle temperatury do pozycji wyłączenia (w górę).



Aby ustawić pieczenie ręcznie ustaw temperaturę i program.

Możesz ręcznie ustawić pieczenie bez ustawiania czasu, wybierając temperaturę i program odpowiednią do potrawy.

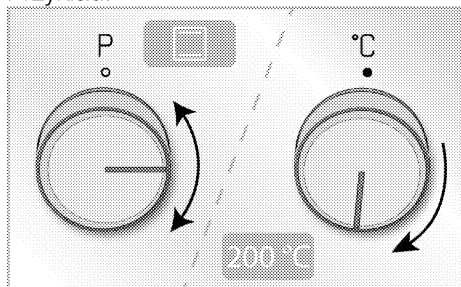
Przykład:





1. Wybierz program za pomocą pokrętle.
2. Za pomocą pokrętle sterowania piekarnika można ustawić temperaturę pieczenia.



» Piekarnik zacznie działać natychmiast po wybraniu programu i temperatury, na wyświetlaczu pojawi się . Gdy temperatura wewnątrz piekarnika osiągnie ustawioną temperaturę, symbol  znika. Piekarnik nie wyłącza się automatycznie, ponieważ pieczenie w trybie ręcznym odbywa się bez ustawiania czasu pieczenia. Musisz sam kontrolować pieczenie i je wyłączać. Po zakończeniu pieczenia wyłącz piekarnik, przekręcając pokrętle wyboru programu i pokrętle temperatury do pozycji wyłączenia (w górę).

Ustawienie czasu pieczenia

Można ustawić automatyczne wyłączenie piekarnika po upływie określonego czasu, wybierając temperaturę i program odpowiednią do potrawy i ustawiając czas pieczenia na zegarze.

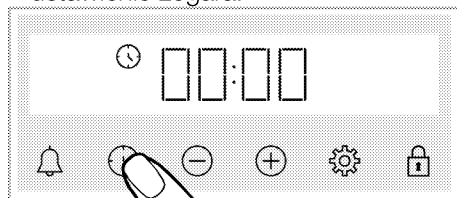
1. Wybierz program pieczenia.
2. Naciśnij  aż na wyświetlaczu pojawi się symbol , aby zresetować ustawienie zegara.



-  Po ustawieniu programu i temperatury można ustawić czas pieczenia na 30 minut, naciskając  można ustawić czas pieczenia, a naciskając  można zmienić ustawienie czas pieczenia.

3. Ustaw czas pieczenia za pomocą przycisków .

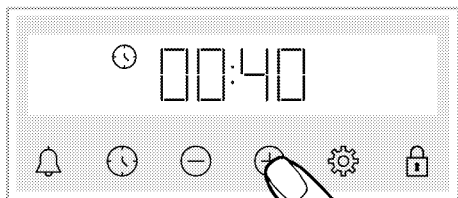

- i** Czas pieczenia zwiększa się o 1 minutę w ciągu pierwszych 15 minut, a po 15 minutach zwiększa się o 5 minut.

4. Włóż jedzenie do piekarnika i ustaw temperaturę za pomocą pokrętki.
» Piekarnik zacznie działać natychmiast po wybraniu programu i temperatury. Ustawiony czas pieczenia zaczyna odliczać czas do końca, a na wyświetlaczu pojawi się . Gdy temperatura wewnątrz piekarnika osiągnie ustaloną temperaturę, symbol zniknie.

5. Po zakończeniu pieczenia na ekranie pojawi się komunikat "End", symbol miga, a timer wydaje sygnał dźwiękowy

6. Ostrzeżenie rozlega się przez dwie minuty. Naciśnij dowolny przycisk, aby go wyłączyć. Ostrzeżenie zatrzymuje się, a na wyświetlaczu pojawia się godzina.

Aby ustawić czas zakończenia gotowania na później: (Różni się w zależności od modelu produktu. Może nie być dostępny w Twoim produkcie.)

Ustawiając temperaturę i program, można ustawić czas pieczenia i czas zakończenia pieczenia na później, umożliwiając automatyczne włączenie/wyłączenie piekarnika.

1. Wybierz program pieczenia.
2. Naciśnij aż na wyświetlaczu pojawi się symbol , aby zresetować ustawienie zegara.

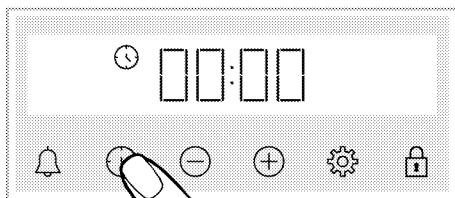

- i** Po ustawieniu programu i temperatury można ustawić czas pieczenia na 30 minut, naciskając można ustawić czas pieczenia, a naciskając można zmienić ustawienie czas pieczenia.

3. Ustaw czas pieczenia za pomocą przycisków .

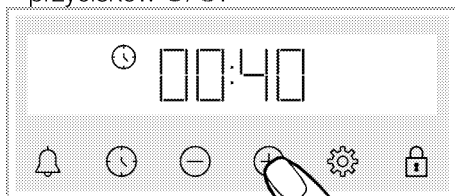

- i** Czas pieczenia zwiększa się o 1 minutę w ciągu pierwszych 15 minut, a po 15 minutach zwiększa się o 5 minut.

» Po ustawieniu czasu pieczenia, na wyświetlaczu pojawi się symbol .

4. Naciśnij aż na wyświetlaczu pojawi się symbol , aby zresetować ustawienie czas zakończenia pieczenia.



5. Ustaw czas zakończenia pieczenia za pomocą przycisków .

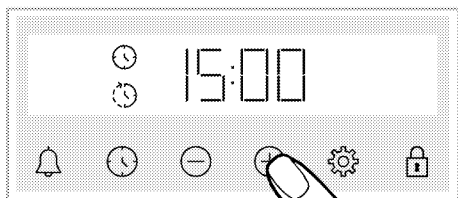

» Po ustawieniu czasu zakończenia pieczenia symbol 🕒 oraz 🕒 pojawią się na wyświetlaczu. Po rozpoczęciu pieczenia, symbol 🕒 znika.

6. Włóż jedzenie do piekarnika i ustaw temperaturę za pomocą pokrętła.

» **Zegar oblicza czas rozpoczęcia pieczenia, odejmując czas pieczenia od ustawionego czasu zakończenia pieczenia.** Po rozpoczęciu czasu rozpoczęcia pieczenia zostaje uruchomiony wybrany tryb, a piekarnik nagrzewa się do ustawionej temperatury. Ustawiony czas pieczenia zaczyna odliczać czas do końca, a na wyświetlaczu pojawi się 🕒. Gdy temperatura wewnątrz piekarnika osiągnie ustawioną temperaturę, symbol 🕒 znika.

7. Po zakończeniu pieczenia na ekranie pojawi się komunikat "End", symbol 🕒 miga, a timer wydaje sygnał dźwiękowy

8. Ostrzeżenie rozlega się przez dwie minuty. Naciśnij dowolny przycisk, aby go wyłączyć. Ostrzeżenie zatrzymuje się, a na wyświetlaczu pojawia się godzina.

i Jeśli na koniec ostrzeżenia dźwiękowego zostanie naciśnięty dowolny przycisk, piekarnik zacznie ponownie działać. Aby zapobiec dalszemu działaniu piekarnika pod koniec ostrzeżenia, ustaw pokrętło temperatury i pokrętło programu w pozycji "0" (wyłączony) i wyłącz piekarnik.

Ustawienia

Włączenie blokady przycisków

Możesz zapobiec interwencji jednostki sterującej, aktywując funkcję blokady przycisków.

1. Naciśnij 🔒 aż na wyświetlaczu pojawi się symbol 🔒.

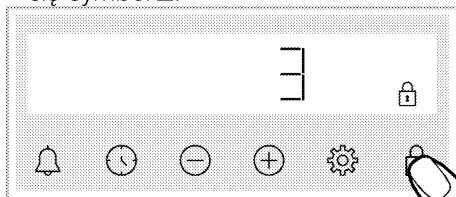

» Pojawia się symbol 🔒, a na wyświetlaczu rozpoczyna się odliczanie 3-2-1. Po zakończeniu odliczania włącza się blokada przycisków. Po naciśnięciu dowolnego przycisku, gdy blokada jest ustawiona, timer emituje sygnał dźwiękowy a symbol 🔒 miga.

i Jeśli przestaniesz naciskać przycisk przed zakończeniem odliczania, blokada nie zostanie aktywowana. Jeśli przestaniesz naciskać przycisk 🔒 przed zakończeniem odliczania, blokada klawiszy nie zostanie aktywowana.

i Jeśli blokada przycisków jest włączona nie działają przyciski timera. Blokada przycisków nie wyłączy się w przypadku awarii zasilania.

Wyłączenie blokady przycisków

1. Naciśnij 🔒 aż symbol 🔒 zniknie z wyświetlacza.



» Symbol 🔒 znika, a blokada przycisków jest wyłączona.

Ustawienie alarmu

Można użyć timera w celu ostrzeżenia lub przypomnienia innego niż pieczenia. Alarm nie wpływa na działanie piekarnika. Używany w celach ostrzegawczych. Na

przykład można użyć alarmu, gdy piekarnik ma zostać wyłączony o określonej godzinie. Po upływie ustawionego czasu zegar wydaje ostrzeżenie dźwiękowe.

i Najdłuższy czas alarmu to 23 godziny i 59 minut.

1. Naciśnij  aż na wyświetlaczu pojawi się symbol .

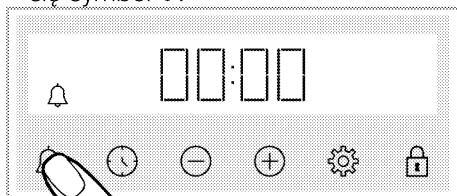

2.  Ustaw alarmu za pomocą przycisków .

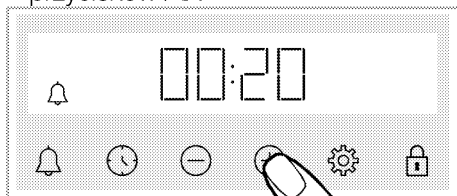

» Po ustawieniu alarmu symbol  pozostanie podświetlony, a czas alarmu rozpocznie odliczanie na wyświetlaczu. Jeśli czas alarmu i czas pieczenia są ustawione jednocześnie, na wyświetlaczu pojawi się krótszy czas.



3. Po upływie czasu alarmu symbol  zaczyna migać i wydaje ostrzeżenie dźwiękowe.

Wyłącz alarm

1. Pod koniec czasu alarmu dźwięk ostrzegawczy rozlega się przez dwie minuty. Naciśnij dowolny przycisk, aby wyłączyć ostrzeżenie dźwiękowe.



» Ostrzeżenie dźwiękowe zatrzymuje się, a na wyświetlaczu pojawia się godzina.

Czy chcesz anulować alarm?



1. Naciśnij  aż na wyświetlaczu pojawi się symbol , aby zresetować ustawienie alarmu. Naciśnij  aż wyświetli się „00:00”.

2.  Aby anulować alarm należy długo nacisnąć przycisk.

Zmienia poziom głośności

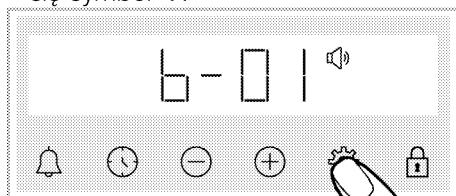
1. Naciśnij  aż na wyświetlaczu pojawi się symbol .



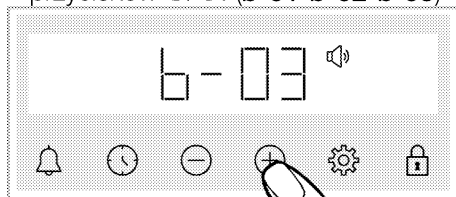

2. Ustaw żądany poziom za pomocą przycisków /. (**b-01-b-02-b-03**)





3. Naciśnij , aby potwierdzić lub ustawienie zostanie aktywowane po chwili bez naciskania.

Ustawienia jasności wyświetlacza

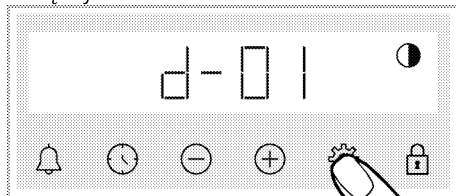
1. Naciśnij  aż na wyświetlaczu pojawi się symbol .





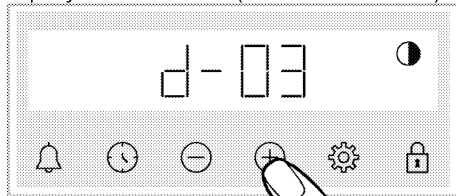

2. Ustaw poziom jasności za pomocą przycisków /. (**d-01-d-02-d-03**)





» Naciśnij , aby potwierdzić lub ustawienie zostanie aktywowane po chwili bez naciskania.

Ustaw godzinę

na piekarniku; aby zmienić godzinę, którą wcześniej ustawiłeś,

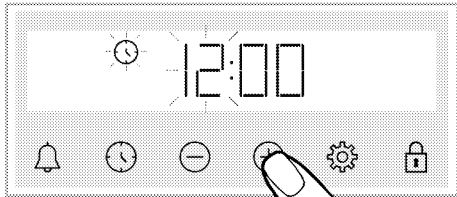
1. Naciśnij  aż na wyświetlaczu pojawi się symbol .
2. Ustaw godzinę za pomocą przycisków /.



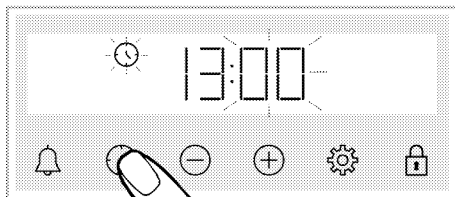

3. Naciśnij  lub , aby podświetlić pole minut.

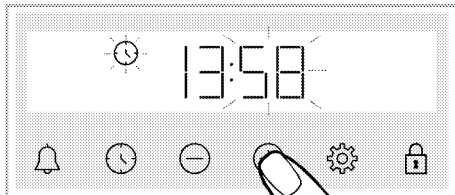

4. Ustaw minuty za pomocą przycisków /.



5. Potwierdź ustawienie, naciskając  lub .
- » Godzina jest ustawiona, a symbol  zniknie.

6 Ogólne informacje dotyczące pieczenia.

W tej części opisano wskazówki dotyczące przygotowywania i pieczenia. Ponadto można znaleźć niektóre produkty spożywcze przetestowane w czasie produkcji i najbardziej odpowiednie ustawienia dla tych produktów. Wskazane są również odpowiednie ustawienia piekarnika i akcesoria.

Ostrzeżenia ogólne dotyczące pieczenia

- Podczas otwierania drzwi piekarnika lub po zakończeniu pieczenia może wydobywać się gorąca para. Para może poparzyć dłoń, twarz i / lub oczy. Podczas otwierania drzwiczek piekarnika należy trzymać się z daleka.
- Intensywna para wytwarzana podczas pieczenia może tworzyć skroplone krople wody wewnątrz i na zewnątrz piekarnika oraz na górnych częściach mebli w wyniku różnicy temperatur. Jest to normalne zjawisko.
- Podane wartości temperatury i czasu pieczenia potraw mogą się różnić w zależności od przepisu i ilości. Z tego powodu wartości te są podane w przybliżeniu.
- Przed rozpoczęciem pieczenia należy wyjąć z piekarnika wszystkie akcesoria. Akcesoria, które pozostaną w piekarniku, mogą utrudnić prawidłowe pieczenie.
- W przypadku potraw, które będą pieczone według własnego przepisu, można odwoływać się do podobnych dań podanych w tabelach.
- Korzystanie z dostarczonych akcesoriów zapewnia najlepszą wydajność gotowania. Należy przestrzegać ostrzeżeń i informacji dostarczonych przez producenta dla

zewnątrznych naczyń kuchennych, które będą używane.

- Wyciąć papier tłuszczoodporny na tłuszcz, który będzie używany podczas pieczenia, o rozmiarach odpowiednich do foremki. Papier tłuszczoodporny, które przestają z foremki, mogą stwarzać ryzyko poparzenia i wpływać na jakość pieczenia. Należy użyć papieru tłuszczoodpornego odpowiedniego do danej temperatury.
- Aby pieczenie było prawidłowe należy umieścić potrawę na zalecanej półce. Nie zmienia miejsca półki podczas pieczenia.

Ciasta i wypieki

Informacje ogólne

- Zalecamy korzystanie z akcesoriów dołączonych do urządzenia w celu uzyskania dobrej wydajności pieczenia. Jeśli zamierzasz używać własnych foremek, wybierz ciemne, nieprzywierające i odporne na ciepło naczynia.
- Jeśli zalecane jest wcześniejsze nagrzanie należy nagrzać piekarnik i dopiero włożyć foremkę z masą.
- Jeśli zamierzasz piec stawiając naczynie na ruszcie, umieść je na środku, a nie w pobliżu tylnej ściany.
- Wszystkie materiały użyte do wyrobu ciasta powinny być świeże i w temperaturze pokojowej.
- Pieczenie może się różnić w zależności od ilości potraw i wielkości naczyń.
- Formy metalowe, ceramiczne i szklane wydłużają czas gotowania, a dolna powierzchnia wypieków nie rumieni się równomiernie.
- Jeśli podczas gotowania używasz papieru do gotowania, na dolnej

powierzchni potrawy może się lekko zarumienić. W takim przypadku konieczne może być wydłużenie czasu gotowania o około 10 minut.

- Wartości określone w tabelach są ustalane w wyniku testów przeprowadzonych w naszych laboratoriach. Odpowiednie dla Ciebie wartości mogą się różnić od podanych.
- Umieść jedzenie na zalecanej półce. Dolna półka piekarnika to półka numer 1.

Wskazówki dotyczące pieczenia ciast

- Jeśli ciasto jest zbyt suche, zwiększ temperaturę o 10 °C i skróć czas pieczenia.
- Jeśli ciasto jest wilgotne, użyj niewielkiej ilości płynu lub obniż temperaturę o 10 °C.
- Jeśli górna część ciasta jest spalona, umieść je na dolnej półce, obniż temperaturę i zwiększ czas pieczenia.
- Jeśli jest dobrze upieczone w środku, ale na zewnątrz jest lepkie, użyj mniejszej ilości płynu, zmniejsz temperaturę i zwiększ czas pieczenia.

Wskazówki dotyczące pieczenia ciastek

- Jeśli ciasto jest zbyt suche, zwiększ temperaturę o 10 °C i skróć czas pieczenia. Wysmaruj arkusz papieru do pieczenia w „sosie” składającym się z mleka, oleju, jajek i mieszanki jogurtowej.
- Jeśli ciasto powoli się piecze, upewnij się, że grubość przygotowanego ciasta nie przepełnia foremki.
- Jeśli ciasto jest zrumienione na powierzchni, ale spód nie jest upieczony, upewnij się, że ilość „sosu”, którą użyłeś, nie jest zbyt duża na dnie ciasta. Aby ciasto równomiernie się zarumieniło, spróbuj równomiernie rozprowadzić „sos” między arkuszami papieru a ciastem.
- Ciasto piec w temperaturze i pozycji podanej w tabeli. Jeśli spód nadal nie jest wystarczająco zrumieniony, umieść ciasto na dolnej półce do dalszego pieczenia.

Tabela pieczenia w piekarniku ciast i wyrobów piekarniczych

Sugestie dotyczące gotowania na jednej tacy

Zywność	Aksesoria	Funkcje	Pozycja półki	Temperatura (°C)	Czas pieczenia (min.) (ok.)
Ciasta na blasze	Standardowa taca*	Górne i dolne ogrzewanie	3	180	30 ... 40
Ciasta w formie	Forma do pieczenia na ruszcie do grilla**	Ogrzewanie wentylatorem	2	180	30 ... 40
	Standardowa taca*	Górne i dolne ogrzewanie	3	160	25 ... 35
Ciasteczka	Standardowa taca*	Ogrzewanie wentylatorem	Modele z drucianymi półkami: 3 Modele bez drucianych półek: 2	150	25 ... 35
Ciasta biszkoptowe	Okrągła forma do ciasta, średnica 26 cm z zaciskiem na ruszcie do grilla**	Górne i dolne ogrzewanie	2	160	30 ... 40

Żywność	Akcesoria	Funkcje	Pozycja półki	Temperatura (°C)	Czas pieczenia (min.) (ok.)
	Okrągła forma do ciasta, średnica 26 cm z zaciskiem na ruszcie do grilla**	Ogrzewanie wentylatorem	2	160	30 ... 40
Ciastko	Taca do ciasta*	Górne i dolne ogrzewanie	3	170	25 ... 35
	Taca do ciasta*	Ogrzewanie wentylatorem	3	170	20 ... 30
Ciasto francuskie	Standardowa taca*	Górne i dolne ogrzewanie	2	200	35 ... 45
	Standardowa taca*	Ogrzewanie wentylatorem	2	180	35 ... 45
Krucze ciastka	Standardowa taca*	Górne i dolne ogrzewanie	2	200	20 ... 30
	Standardowa taca*	Ogrzewanie wentylatorem	3	180	20 ... 30
Cały chleb	Standardowa taca*	Górne i dolne ogrzewanie	3	200	30 ... 40
	Standardowa taca*	Ogrzewanie wentylatorem	3	200	30 ... 40
Lasagne	Prostokątna szklano-metalowa forma na ruszcie do grilla**	Górne i dolne ogrzewanie	2 lub 3	200	30 ... 40
Szarlotka	Okrągła czarna metalowa forema do ciasta, o średnicy 20 cm na ruszcie do grilla**	Górne i dolne ogrzewanie	2	180	50 ... 70
	Okrągła czarna metalowa forema do ciasta, o średnicy 20 cm na ruszcie do grilla**	Ogrzewanie wentylatorem	2	170	50 ... 70
Pizza	Standardowa taca*	Górne i dolne ogrzewanie	2	200 ... 220	10 ... 20
	Standardowa taca*	Funkcja pizzy	3	250	8 ... 15

Nagrzewanie jest zalecane dla wszystkich potraw.

* Te akcesoria mogą nie być dołączone do produktu.

** Te akcesoria nie są dołączone do produktu. Są dostępne osobno.

Sugestie dotyczące gotowania z dwoma tacami

Żywność	Akcesoria	Funkcje	Pozycja półki	Temperatura (°C)	Czas pieczenia (min.) (ok.)
Ciasteczka	2 –Standardowa taca* 4 –Taca do ciasta*	Ogrzewanie wentylatorem	2 – 4	Modele z drucianymi półkami: 150 Modele bez drucianych półek: 140	Modele z drucianymi półkami: 25 ... 40 Modele bez drucianych półek: 30 ... 45
Ciastko	2 –Standardowa taca* 4 –Taca do ciasta*	Ogrzewanie wentylatorem	2 – 4	170	25 ... 35
Ciasto francuskie	1 –Standardowa taca* 4 –Taca do ciasta*	Ogrzewanie wentylatorem	1 – 4	180	35 ... 45
Krucho ciastka	2 –Standardowa taca* 4 –Taca do ciasta*	Ogrzewanie wentylatorem	2 – 4	180	20 ... 30

Nagrzewanie jest zalecane dla wszystkich potraw.

* Te akcesoria mogą nie być dołączone do produktu.

** Te akcesoria nie są dołączone do produktu. Są dostępne osobno.

Tabela pieczenia w piekarniku przy użyciu funkcji Ogrzewanie wentylatorem tryb ECO

- Nie zmieniać temperatury gotowania po rozpoczęciu gotowania przy użyciu funkcji Ogrzewanie wentylatorem tryb ECO
- Nie otwierać drzwiczek podczas pieczenia przy użyciu funkcji Ogrzewanie wentylatorem tryb ECO. Jeśli drzwiczki nie są otwarte, temperatura wewnętrzna jest optymalizowana w celu oszczędzania energii i może różnić się od wyświetlanej.
- Nie podgrzewaj w trybie Ogrzewanie wentylatorem tryb ECO.

Sugestie dotyczące gotowania na jednej tacy

Żywność	Akcesoria	Pozycja półki	Temperatura (°C)	Czas pieczenia (min.) (ok.)
Ciasteczka	Standardowa taca*	3	160	25 ... 35
Ciastko	Standardowa taca*	3	180	25 ... 35
Ciasto francuskie	Standardowa taca*	3	200	45 ... 55
Krucho ciastka	Standardowa taca*	3	200	35 ... 45

* Te akcesoria mogą nie być dołączone do produktu.

Mięso, ryby i drób

Kluczowe punkty dotyczące pieczenia

- Marynata z soku z cytryny i pieprzu przed pieczeniem całego kurczaka, indyka i dużych kawałków mięsa zwiększy wydajność pieczenia.
- Pieczenie mięsa bez kości zajmuje 15–30 minut.
- Należy obliczyć około 4 do 5 minut czasu pieczenia na centymetr grubości mięsa.

- Po zakończeniu pieczenia pozostawić mięso w piekarniku na około 10 minut. Sok z mięsa lepiej rozprowadza się na smażonym mięsie i nie wypływa po rozkrojeniu.
- Ryby należy umieścić na półce o średnim lub niskim poziomie w żaroodpornym naczyniu.
- Gotuj potrawy zalecane w tabeli gotowania na jednej tacy.

Tabela pieczenia w piekarniku mięsa, ryb i drobiu

Żywność	Akcesoria	Funkcje	Pozycja półki	Temperatura (°C)	Czas pieczenia (min.) (ok.)
Stek (cały)/Pieczeń (1 kg)	Standardowa taca*	Górne i dolne ogrzewanie	3	15 min. 250/max, następnie 180 ... 190	60 ... 80
Podudzie jagnięce (1.5 - 2.0 kg)	Standardowa taca*	Górne i dolne ogrzewanie	3	15 min. 250/max, następnie 170	110 ... 120
Kurczak pieczony (1.8-2 kg)	Ruszt do grilla* Umieścić jedną tacę na dolnej półce	Górne i dolne ogrzewanie	2	15 min. 250/max, następnie 190	60 ... 80
	Ruszt do grilla* Umieścić jedną tacę na dolnej półce	Ogrzewanie wentylatorem	2	200 ... 220	60 ... 80
	Ruszt do grilla* Umieścić jedną tacę na dolnej półce	Funkcja 3D	2	15 min. 250/max, następnie 190	60 ... 80
Indyk (5.5 kg)	Standardowa taca*	Górne i dolne ogrzewanie	1	25 min. 250/max, następnie 180 ... 190	150 ... 210
	Standardowa taca*	Funkcja 3D	1	25 min. 250/max, następnie 180 ... 190	150 ... 210
Ryby	Ruszt do grilla* Umieścić jedną tacę na dolnej półce	Górne i dolne ogrzewanie	3	200	20 ... 30
	Ruszt do grilla* Umieścić jedną tacę na dolnej półce	Funkcja 3D	3	200	20 ... 30

Nagrzewanie jest zalecane dla wszystkich potraw.

* Te akcesoria mogą nie być dołączone do produktu.

** Te akcesoria nie są dołączone do produktu. Są dostępne osobno.

Grill

Czerwone mięso, ryby i mięso drobiowe szybko stają się brązowe po grillowaniu, utrzymują piękną skórę i nie wysychają. Mięso filetowane, szaszłyki, kielbaski, a także soczyste warzywa (pomidory, cebula itp.) są szczególnie polecane do grillowania.

Ostrzeżenia ogólne:

- Żywność nieodpowiednia do grillowania niesie ze sobą ryzyko pożaru. Grilluj tylko potrawy odpowiednie do intensywnego ognia grillowego. Nie należy również umieszczać jedzenia za blisko tyłu grilla. To najgorętszy obszar, a tłuste potrawy mogą się zapalić.
- **Zamknij drzwiczki piekarnika podczas grillowania. Nigdy nie grilluj przy otwartych drzwiach piekarnika.**

Gojące powierzchnie mogą powodować oparzenia!

Przyciski grillowania

- Przygotuj produkty o podobnej grubości i wadze.
- Umieść elementy do grillowania na ruszcie lub ruszcie grillowym, rozprowadzając je bez przekraczania wymiarów rusztu.
- W zależności od grubości grillowanych kawałków czasu pieczenia może się różnić.
- Wsuń ruszt lub tackę do żądanego poziomu. Jeśli pieczesz na ruszcie, umieść tackę na dolnej półce, aby zebrać tłuszcz. Taca piekarnika, którą ma być przeniesiona powinna mieć takie wymiary, aby obejmowała cały obszar grilla. Tacka może nie być dołączona do produktu. Wlej trochę wody do tacki, aby ułatwić czyszczenie.

Tabela grillowania

Zywność	Aksesoria	Pozycja półki	Temperatura (°C)	Czas pieczenia (min.) (ok.)
Ryby	Ruszt do grilla	4 - 5	250	20 ... 25
Kawałki kurozaka	Ruszt do grilla	4 - 5	250	25 ... 35
Klopsik (wołowina) - 12 sztuk	Ruszt do grilla	4	250	20 ... 30
Kotlet jagnięcy	Ruszt do grilla	4 - 5	250	20 ... 25
Stek - (kromka)	Ruszt do grilla	4 - 5	250	25 ... 30
Kotlet cielęcy	Ruszt do grilla	4 - 5	250	25 ... 30
Zapiekanne warzywa	Ruszt do grilla	4 - 5	220	20 ... 30
Tosty z chleba	Ruszt do grilla	4	250	1 ... 4

Zaleca się nagrzewanie piekarnika przez 5 minut dla wszystkich potraw z grilla. Obrócić formę po 1/2 całkowitego czasu grillowania.

Test żywności

- Potrawy zostały przygotowywane zgodnie z normą EN 60350-1, aby

ułatwić testowanie produktu dla organów kontrolnych.

Tabela pieczenia w piekarniku przykładowego jedzenia

Sugestie dotyczące gotowania na jednej tacy

Zywność	Aksesoria	Funkcje	Pozycja półki	Temperatura (°C)	Czas pieczenia (min.) (ok.)
Kruche ciasteczka	Standardowa taca*	Górne i dolne ogrzewanie	3	140	20 ... 30

Żywność	Akcesoria	Funkcje	Pozycja półki	Temperatura (°C)	Czas pieczenia (min.) (ok.)
(herbatnik)	Standardowa taca*	Ogrzewanie wentylatorem	Modele z drucianymi półkami: 3 Modele bez drucianych półek: 2	140	15 ... 25
	Standardowa taca*	Górne i dolne ogrzewanie	3	160	25 ... 35
Ciasteczka	Standardowa taca*	Ogrzewanie wentylatorem	Modele z drucianymi półkami: 3 Modele bez drucianych półek: 2	150	25 ... 35
Ciasta biszkoptowe	Okrągła forma do ciasta, średnica 26 cm z zaciskiem na ruszcie do grilla**	Górne i dolne ogrzewanie	2	160	30 ... 40
	Okrągła forma do ciasta, średnica 26 cm z zaciskiem na ruszcie do grilla**	Ogrzewanie wentylatorem	2	160	30 ... 40
Szarlotka	Okrągła czarna metalowa forema do ciasta, o średnicy 20 cm na ruszcie do grilla**	Górne i dolne ogrzewanie	2	180	50 ... 70
	Okrągła czarna metalowa forema do ciasta, o średnicy 20 cm na ruszcie do grilla**	Ogrzewanie wentylatorem	2	170	50 ... 70

Nagrzewanie jest zalecane dla wszystkich potraw.

* Te akcesoria mogą nie być dołączone do produktu.

** Te akcesoria nie są dołączone do produktu. Są dostępne osobno.

Sugestie dotyczące gotowania z dwoma tacami

Żywność	Akcesoria	Funkcje	Pozycja półki	Temperatura (°C)	Czas pieczenia (min.) (ok.)
Kruche ciasteczka (herbatnik)	2-Standardowa taca* 4-Taca do ciasta*	Ogrzewanie wentylatorem	2 - 4	140	15 ... 25
Ciasteczka	2-Standardowa taca* 4-Taca do ciasta*	Ogrzewanie wentylatorem	2 - 4	Modele z drucianymi półkami: 150 Modele bez drucianych półek: 140	Modele z drucianymi półkami: 25 ... 40 Modele bez drucianych półek: 30 ... 45

Nagrzewanie jest zalecane dla wszystkich potraw.

* Te akcesoria mogą nie być dołączone do produktu.

** Te akcesoria nie są dołączone do produktu. Są dostępne osobno.

Grill

Żywność	Akcesoria	Pozycja półki	Temperatura (°C)	Czas pieczenia (min.) (ok.)
Tosty z chleba	Ruszt do grilla	4	250	1 ... 4
Klopsik (wołowina) - 12 sztuk	Ruszt do grilla	4	250	20 ... 30

Obrócić formę po 1/2 całkowitego czasu grillowania.

Zaleca się nagrzewanie piekarnika przez 5 minut dla wszystkich potraw z grilla.

7 Czyszczenie i konserwacja

Ogólne informacje dotyczące czyszczenia

⚠ Ostrzeżenia ogólne:

- Przeczek czyszczeniem produktu należy poczekać, aż ostygnie. Gorące powierzchnie mogą powodować oparzenia!
- Nie umieszczać detergentów bezpośrednio na gorące powierzchnie. Może to spowodować trwałe zabrudzenie.
- Po każdym użyciu urządzenie należy dokładnie wyczyścić i wysuszyć. Dzięki temu łatwo usunąć pozostałości żywności, co zapobiega się ich spalaniu, gdy produkt zostanie ponownie użyty. W ten sposób żywotność urządzenia wydłuża się, a często napotykanne problemy są zmniejszone.
- Nie używać parownic do czyszczenia urządzenia.
- Niektóre detergenty lub środki czyszczące mogą uszkodzić powierzchnię. Podczas czyszczenia nie używaj środków do szorowania, proszków do czyszczenia, kremów, środków do usuwania kamienia ani ostrych przedmiotów.
- Nie ma potrzeby stosowania specjalnego środka czyszczącego po każdym użyciu. Produkt należy czyścić za pomocą płynu do mycia naczyń, ciepłej wody i miękkiej szmatki lub gąbki, a następnie osuszyć suchą szmatką.
- Pamiętaj, aby całkowicie wyczyścić pozostały płyn i natychmiast wyczyścić resztki żywności podczas gotowania.
- Nie czyść żadnej z części urządzenia w zmywarce.

Powierzchnie ze stali nierdzewnej i INOX

- Nie wolno używać środków czyszczących zawierających kwas lub chlor do czyszczenia powierzchni i uchwytów ze stali nierdzewnej lub INOX.
- Powierzchnia ze stali nierdzewnej lub Inox może z czasem zmienić kolor. To jest normalne. Po każdym użyciu wyczyść za pomocą detergentu odpowiednim do powierzchni ze stali nierdzewnej lub Inox.
- Należy używać miękkiej ściereczki z mydłem i płynnym (nie rysującym) detergentem odpowiednim do powierzchni ze stali nierdzewnej, starając się wycierać w jednym kierunku.
- Należy natychmiast usunąć z powierzchni plamy z wapna, oleju, skrobi, mleka i białka z powierzchni ze stali nierdzewnej i szkła. Plamy mogą rdzewieć przez długi czas.

Powierzchnie emaliowane

- Po każdym użyciu emaliowane powierzchnie należy czyścić za pomocą płynu do mycia naczyń, ciepłej wody i miękkiej szmatki lub gąbki, a następnie osuszyć suchą szmatką.
- Jeśli produkt posiada funkcję łatwego czyszczenia parą, można jej użyć do czyszczenia lekkich zabrudzeń. (Patrz rozdział „Funkcja łatwego czyszczenia parą”)
- W przypadku uporczywych plam można użyć środka do czyszczenia piekarników i grilla zalecanego na stronie internetowej marki produktu oraz nierysującej czyścika drucianego. Nie używaj zewnętrznego środka do czyszczenia piekarników.

- Przed czyszczeniem piekarnik musi ostygnąć. Czyszczenie na gorących powierzchniach stwarza zarówno zagrożenie pożarowe, jak i uszkodzenie powierzchni.

Powierzchnie katalityczne

- Ściany boczne płyty kuchennej mogą być pokryte emalowanymi lub katalitycznymi ścianami. Zależy od modelu.
- Katalityczne ściany mają lekką matową i porowatą powierzchnię. Katalityczne ściany piekarnika nie powinny być czyszczone.
- Powierzchnie katalityczne pochłaniają olej dzięki porowatej strukturze i zaczynają świecić, gdy powierzchnia jest nasycona olejem, w takim przypadku zaleca się wymianę części.

Szklana powierzchnia

- Do czyszczenia powierzchni szklanych nie należy używać metalowych skrobaczek ani ściernych materiałów czyszczących. Mogą uszkodzić szklaną powierzchnię.
- Produkt należy czyścić za pomocą płynu do mycia naczyń, ciepłej wody i szmatki z mikrofibry przeznaczoną do powierzchni szklanych, a następnie osuszyć suchą szmatką.
- Jeśli po czyszczeniu pozostały resztki detergentu, należy wytrzeć je zimną wodą, a następnie osuszyć czystą i suchą ściereczką z mikrofibry. Resztki detergentu mogą uszkodzić szklaną powierzchnię przy następnym użyciu.
- W żadnym wypadku zaschniętej pozostałości na powierzchni szkła nie należy czyścić ząbkowanymi nożami, drutem lub podobnymi narzędziami do drapania.
- Plamy wapniowe (żółte plamy) można usunąć z powierzchni szkła za pomocą środka do usuwania kamienia, takiego jak ocet lub sok z cytryny.

- Jeśli powierzchnia jest mocno zabrudzona, nałóż na gąbkę środek czyszczący i odczekaj dłuższy czas aż zadziała. Następnie wyczyść szklaną powierzchnię wilgotną szmatką.
- Przebarwienia i plamy na szklanej powierzchni są normalne i nie są uznawane za wady.

Części z tworzyw sztucznych i malowane powierzchnie

- Plastikowe części i pomalowane powierzchnie należy czyścić za pomocą płynu do mycia naczyń, ciepłej wody i miękkiej szmatki lub gąbki, a następnie osuszyć suchą szmatką.
- Nie należy używać metalowych skrobaczek ani ściernych środków czyszczących. Mogą uszkodzić powierzchnię.
- Należy upewnić się, że połączenia elementów urządzenia nie są wilgotne i nie mają śladów detergentu. W przeciwnym razie na tych połączeniach może wystąpić korozja.

Czyszczenie akcesoriów

O ile nie podano inaczej w instrukcji obsługi, nie myj akcesoriów w zmywarce.

Czyszczenie panelu sterowania

- Podczas czyszczenia panelu sterowania z pokrętłami należy użyć wilgotnej miękkiej ściereczki i osuszyć suchą szmatką. Nie wolno zdejmować pokręteł ani uszczeltek znajdujących się pod spodem. Panel sterowania i pokrętła mogą zostać uszkodzone.
- Podczas czyszczenia paneli ze stali nierdzewnej z pokrętłem nie należy używać środków czyszczących do stali nierdzewnej wokół pokręteł. Wskaźniki wokół pokręteł można usunąć.

- Dotykowe panele sterowania należy wyczyścić wilgotną miękką szmatką i osuszyć suchą szmatką. Jeśli urządzenie ma funkcję blokady przycisków należy ustawić blokadę przed rozpoczęciem czyszczenia panelu sterowania. W przeciwnym razie na przyciskach może wystąpić nieprawidłowe wykrycie.

Czyszczenie wnętrza piekarnika (strefa pieczenia)

Postępuj zgodnie ze wskazówkami opisanymi w rozdziale „Ogólne informacje dotyczące czyszczenia” w zależności od rodzaju powierzchni w piekarniku.

Czyszczenie bocznych ścian piekarnika

Ściany boczne płyty kuchennej mogą być pokryte emaliowanymi lub katalitycznymi ścianami. Zależy od modelu. Jeśli urządzenie ma ścianę katalityczną, zapoznaj się z częścią „Ściany katalityczne”.

Jeśli urządzenie ma półki druciane, usuń je przed czyszczeniem ścian bocznych. Postępuj zgodnie ze wskazówkami opisanymi w rozdziale „Ogólne informacje dotyczące czyszczenia” w zależności od rodzaju powierzchni w piekarniku.

Aby wyjąć druciane półki:

1. Zdejmij przód półki drucianej, ciągnąc ją na bocznej ścianie w przeciwnym kierunku.
2. Pociągnij drucianą półkę do siebie, aby ją całkowicie wyjąć.

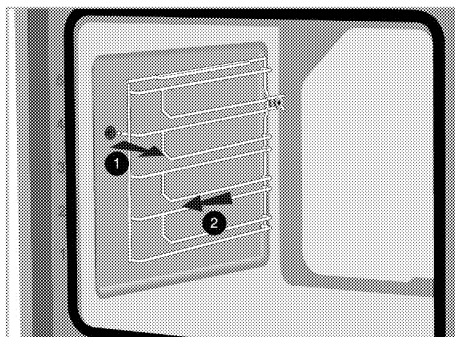

3. Aby ponownie przymocować półki, należy powtórzyć kroki wyjmowania, ale od końca do początku.

Łatwe czyszczenie parą Różni się w zależności od modelu produktu. Może nie być dostępny w Twoim produkcie.

Zapewnia łatwe czyszczenie, ponieważ zabrudzenia (nie czekając zbyt długo) są zmiękczone parą, która tworzy się w piekarniku, a krople wody skraplają się na wewnętrznych powierzchniach piekarnika.

1. Wyjmij wszystkie akcesoria z piekarnika.
2. Wlej 500 ml wody do tacki i umieść ją na 2 stojaku piekarnika.

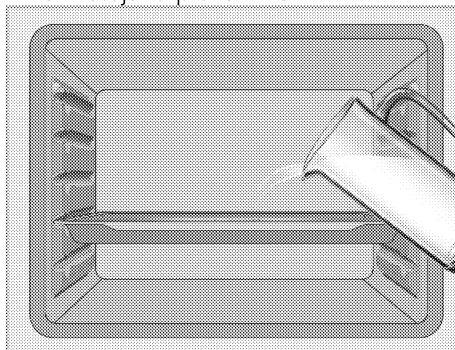

3. Ustaw piekarnik na łatwy tryb czyszczenia parą i temperaturę 100 °C na 15 minut.

Otwórz drzwiczki i wytrzyj od razu wewnętrzne powierzchnie piekarnika wilgotną gąbką lub ściereczką. Po

otwarciu drzwiczek wydostaje się para. Może to stwarzać ryzyko poparzenia. Należy zachować ostrożność podczas otwierania drzwiczek.

Użyj ciepłej wody z płynem, miękkiej szmatki lub gąbki, aby oczyścić trwałe zanieczyszczenia i wytrzyj je suchą szmatką.

i W trybie łatwego czyszczenia parą woda znajdująca się w basenie u podstawy piekarnika w celu zmiękczenia lekko utworzonych pozostałości / brudu we wnętrzu piekarnika odparuje i skropli się w komorze piekarnika i wewnętrznej szybie drzwiczek piekarnika, dlatego może kapać woda, gdy drzwiczki piekarnika są otwarte. Zetrzyj kondensat zaraz po otwarciu drzwi piekarnika.

Różni się w zależności od modelu produktu. Może nie być dostępny w Twoim produkcie. Po skraplaniu w piekarniku, w kanale basenowym pod piekarnikiem, może znajdować się woda lub wilgoć. Po użyciu wyczyść ten kanał basenowy wilgotną szmatką, a następnie wysusz.

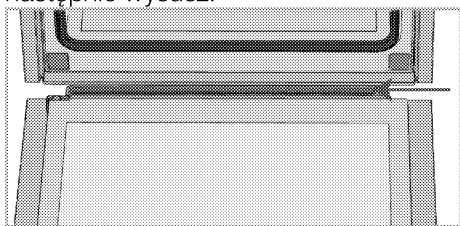

Czyszczenie drzwiczek piekarnika

i Nie używaj szorstkich środków ściernych, metalowych skrobaczek, druciaków lub środków wybielających do czyszczenia drzwi piekarnika i szyb.

Możesz zdjąć drzwi piekarnika i szyby, aby je wyczyścić. Jak zdemontować drzwi i okna, opisano w rozdziałach „Zdejmowanie drzwi piekarnika” i „Zdejmowanie wewnętrznych szyb drzwi”. Po zdjęciu wewnętrznych szyb drzwi wyczyść je za pomocą płynu do naczyń, ciepłej wody i miękkiej szmatki lub gąbki, a następnie wysusz suchą szmatką. Przetrzyj szybę octem, a następnie opłucz, aby usunąć pozostałości wapna, które mogą osadzać się na szybie piekarnika.

Zdejmowanie drzwiczek piekarnika

1. Otwórz drzwiczki piekarnika.
2. Otwórz zaczepy w gnieździe zawiasu z przodu drzwi po prawej i lewej stronie, naciskając w dół, jak pokazano na rysunku.

Typ zawiasu (A), (B), (C) różni się w zależności od modelu produktu. Poniższe rysunki pokazują, jak otworzyć wszystkie typy zawiasów.

Zawias typu (A) jest dostępny w normalnych typach drzwi.

Zawias typu (B) jest dostępny w typach drzwi z cichym domykaniem.

Zawias typu (C) jest dostępny w wersji z miękkim otwieraniem / zamykaniem drzwi.

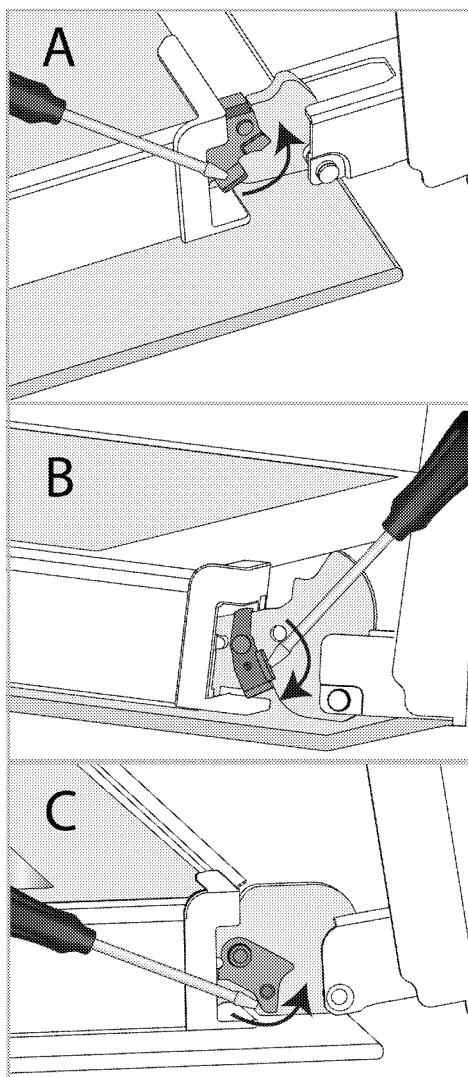

Blokada zawiasu - pozycja zamknięta

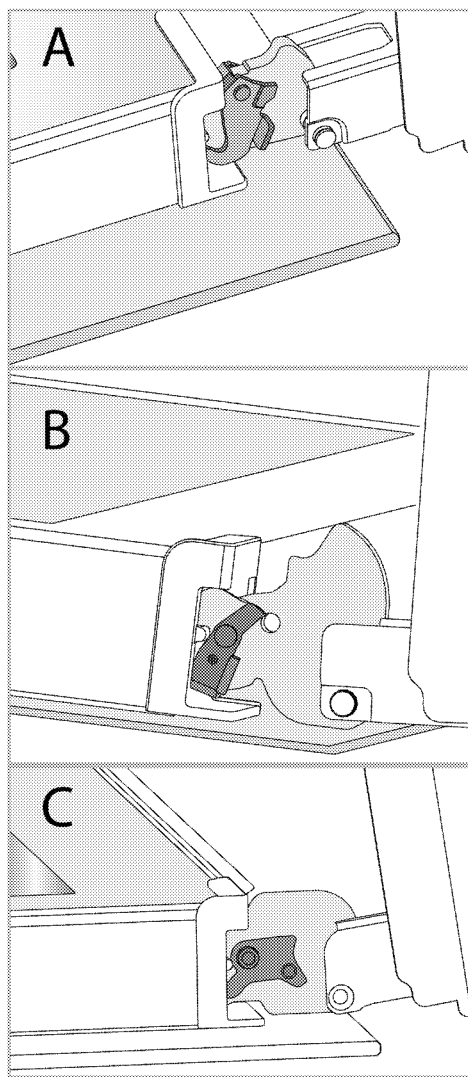

Blokada zawiasu - pozycja otwarta
3. Ustaw drzwi piekarnika w pozycji półotwartej.

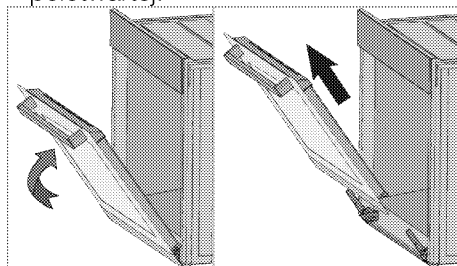

4. Pociągnij zdemontowane drzwi w górę, aby zwolnić je z prawego i lewego zawiasu, a następnie je zdejmij.

i Aby ponownie przymocować drzwiczki, należy powtórzyć kroki wyjmowania, ale od końca do początku. Podczas montowania drzwi pamiętaj o zamknięciu zatrzasków w gnieździe zawiasu.

Zdejmowanie wewnętrznej szyby drzwiczek piekarnika

Wewnętrzną szybę przednich drzwiczek urządzenia można zdjąć do czyszczenia.

1. Otwórz drzwiczki piekarnika.

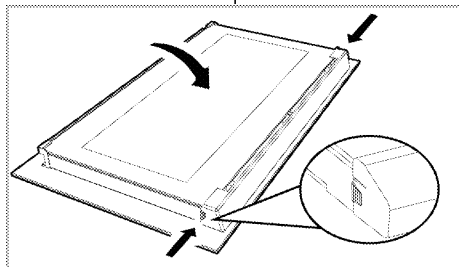

2. Pociągnij do siebie plastikowy element przymocowany w górnej części przednich drzwiczek, jednocześnie naciskając punkty dociskowe po obu stronach elementu i wyjmij go.

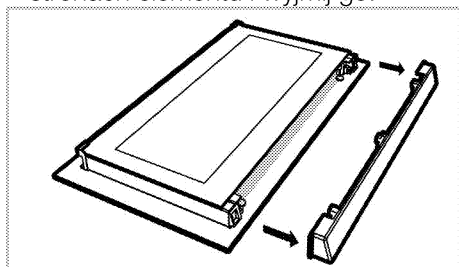

3. Jak pokazano na rysunku, delikatnie unieś wewnętrzną szybę (1) w kierunku 'A' a następnie wyjmij ją, pociągając w kierunku 'B'.

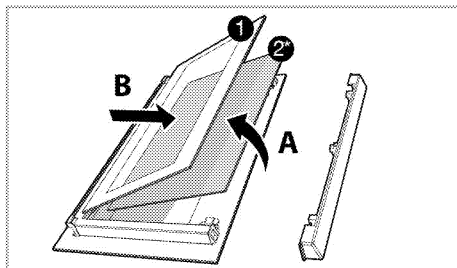

1 Głęboki wewnętrzny panel szklany

2* Wewnętrzny panel szklany (Może nie być dostępny w Twoim produkcie.)

4. Jeśli urządzenie ma szybę wewnętrzną (2), powtórz ten sam proces, aby ją wyjąć (2).

5. Pierwszym krokiem wyjęcia drzwi jest ponowne zamontowanie szyby wewnętrznej (2). Umieść ściętą krawędź szyby, tak aby stykała się ze ściętą krawędzią prowadnicy. (Jeśli urządzenie ma szybę wewnętrzną). Szyba wewnętrzna (2) musi być przymocowana do prowadnicy jak najbliższej wewnętrznej szyby (1).

6. Podczas ponownego montażu szyby wewnętrznej (1), zwróć uwagę, aby umieścić szybę z naklejką w stronę drugiej szyby wewnętrznej. Istotne jest umieszczenie dolnych rogów szyby wewnętrznej (1), tak aby stykały się z dolnymi prowadnicami.

7. Popchnij w kierunku ramy, aż usłyszysz „kliknięcie”.

Czyszczenie oświetlenia piekarnika

W przypadku zabrudzenia osłony żarówki w strefie pieczenia należy umyć ją za pomocą płynu do naczyń, ciepłej wody i miękkiej szmatki lub gąbki, a następnie osuszyć suchą szmatką. W przypadku awarii żarówki można wymienić ją, postępując zgodnie z poniższymi wskazówkami.

Wymiana żarówki

⚠ Ostrzeżenia ogólne:

- Aby uniknąć ryzyka porażenia prądem przed wymianą żarówki należy odłączyć zasilanie i odczekać, aż piekarnik ostygnie. Gorące powierzchnie mogą powodować oparzenia!
- W tym piekarniku stosuje się żarówkę o mocy mniejszej niż 40 W, wysokość mniejszą niż 60 mm, średnicę mniejszą niż 30 mm lub lampę halogenową z gniazdem typu G9, o mocy mniejszej niż 60 W. Lampy nadają się do pracy w temperaturach powyżej 300 °C. Lampy piekarnika można nabyć u autoryzowanych agentów serwisowych lub technika z licencją.
- Żarówka może różnić się od tej przedstawionej na rysunku.
- Żarówka ta nie nadaje się do oświetlania pomieszczeń domowych. Żarówka ma pomóc zobaczyć potrawę.
- Żarówki użyte w tym urządzeniu muszą wytrzymywać ekstremalne warunki fizyczne, takie jak temperatura powyżej 50 °C.

Jeśli piekarnik ma okrągłą żarówkę,

1. odłączyć urządzenie od zasilania.
2. Zdejmij szklaną pokrywę, przekręcając ją w lewo.

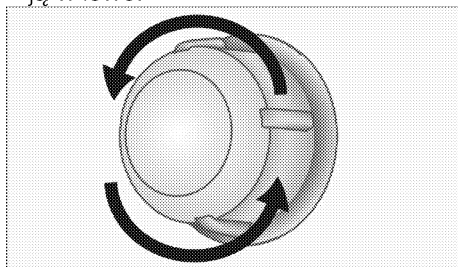

3. Jeśli żarówka jest typu (A) pokazanego na poniższym rysunku należy obrócić

żarówkę tak jak pokazano i wymienić na nową. Jeśli jest to typ (B) żarówkę należy wyjąć tak jak pokazano na rysunku i wymienić na nową.

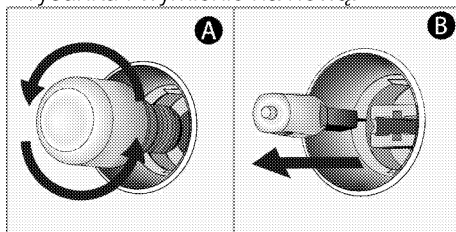

4. Zamontować szklaną pokrywę.

Jeśli piekarnik ma kompaktową świetlówkę o kwadratowym kształcie,

1. odłączyć urządzenie od zasilania.
2. Drućiane półki należy wyjąć zgodnie z opisem.

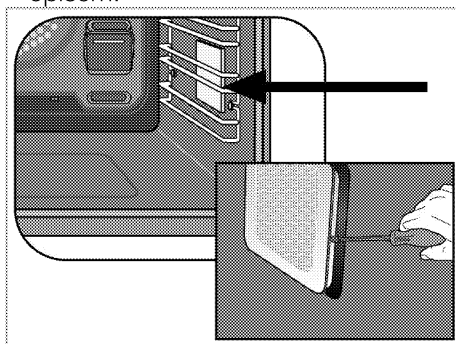

3. Podnieś szklaną osłonę żarówki za pomocą śrubokręta.
4. Jeśli żarówka jest typu (A) pokazanego na poniższym rysunku należy obrócić żarówkę tak jak pokazano i wymienić na nową. Jeśli jest to typ (B) żarówkę należy wyjąć tak jak pokazano na rysunku i wymienić na nową.

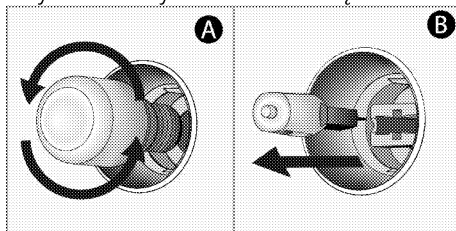

5. Zamontować szklaną pokrywę i

druciane półki.

8 Rozwiązywanie problemów

Skonsultuj się z autoryzowanym agentem serwisowym lub technikiem posiadającym licencję lub sprzedawcą, u którego produkt został zakupiony, jeśli nie możesz rozwiązać problemu, mimo że zastosowałeś się do instrukcji. Nigdy nie wolno próbować samodzielnie naprawić uszkodzonego urządzenia.

Piekarnik emituje parę, gdy jest pracuje.

- To normalne, że para ucieka podczas pracy. >>> *Nie jest to oznaką niesprawności urządzenia.*

Podczas pieczenia pojawiają się krople wody.

- Para powstająca podczas gotowania może się skraplać i tworzyć krople wody, gdy uderzy w zimne powierzchnie produktu. >>> *Nie jest to oznaką niesprawności urządzenia.*

Produkt emituje odgłosy metali podczas ogrzewania i chłodzenia.

- Nagrzane części metalowe mogą się rozszerzać i powodować hałas. >>> *Nie jest to oznaką niesprawności urządzenia.*

Urządzenie nie działa

- Bezpiecznik sieciowy jest uszkodzony. >>> *Sprawdź bezpieczniki w skrzynce. W razie potrzeby wymień je lub zamontuj ponownie.*
- Urządzenie nie jest podłączone do (uziemionego) gniazda. >>> *Sprawdź połączenie wtykowe.*
- Przyciski/pokręta/klawisze na panelu sterowania nie działają. >>> *Jeśli urządzenie jest wyposażone w funkcję blokady przycisków, blokada może być włączona. Należy wyłączyć.*

Oświetlenie piekarnika nie działa.

- Żarówka jest uszkodzona. >>> *Wymień żarówkę.*
- Brak zasilania. >>> *Sprawdź zasilanie. Sprawdź bezpieczniki w skrzynce. W razie potrzeby wymień je lub zamontuj ponownie.*

Kuchenka nie podgrzewa

- Nie można ustawić funkcji pieczenia i/lub temperatury. >>> *Ustaw piekarnik na określoną funkcję pieczenia i/lub temperaturę.*
- W modelach wyposażonych w timer, nie jest on regulowany. >>> *Ustaw czas.*
- Brak zasilania. >>> *Sprawdź zasilanie. Sprawdź bezpieczniki w skrzynce. W razie potrzeby wymień je lub zamontuj ponownie.*

(W modelach z zegarem) Wyświetlacz zegara miga lub symbol zegara jest włączony.

- Poprzednio wystąpiła awaria zasilania. >>> *Ustaw czas/Wyłącz urządzenie i włącz ponownie.*

