

# **beko**

## **Suszarka** Instrukcja obsługi



DF7424RTDCX

**CE**

**PL**

2960313222\_PL/161221.1012

## Prosimy najpierw zapoznać się z niniejszą instrukcją!

Drodzy Klienci,

Dziękujemy za wybranie produktu firmy Beko. Mamy nadzieję, że będą Państwo zadowoleni z produktu, który został wyprodukowany z najwyższą starannością i dzięki najnowszej technologii. Zalecamy uważne zapoznanie się z niniejszą instrukcją i pozostałymi dokumentami, zanim zaczną Państwo go używać. Zalecamy także zachowanie ich do wykorzystania w przyszłości. Jeżeli przekażą Państwo ten produkt komuś innemu, prosimy dołączyć również niniejszą instrukcję. Prosimy zwracać uwagę na wszystkie szczegółowe informacje i ostrzeżenia wyszczególnione w instrukcji obsługi i postępować zgodnie z nimi. Należy wykorzystać niniejszą instrukcję do obsługi modelu wyszczególnionego na okładce.

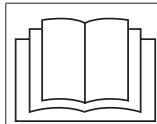

- Przeczytaj instrukcję.

## Wyjaśnienie użytych symboli

W niniejszej instrukcji wykorzystano następujące symbole:



### ZAGROŻENIE!

- Ostrzeżenia przed porażeniem prądem elektrycznym.



### ZAGROŻENIE!

- Ostrzeżenia przed zagrożeniem pożarem.



### OSTRZEŻENIE!

- Ostrzeżenia dotyczące niebezpiecznych sytuacji zagrażających życiu lub majątkowi.



### OSTRZEŻENIE!

- Ostrzeżenia przed gorącymi powierzchniami.



### OSTRZEŻENIE

- Ostrzeżenie przed zagrożeniem promieniowaniem UV.



### OSTRZEŻENIE!

- Ostrzeżenie przed ryzykiem oparzenia



### UWAGA !

- Ważne informacje lub użyteczne porady dotyczące użytkowania.



Materiały użyte do opakowania produktu są produkowane z materiałów, które można poddać recyklingowi zgodnie z naszymi krajowymi przepisami dot. środowiska naturalnego.

Nie należy wyrzucać materiałów wykorzystanych do opakowania z odpadami domowymi lub innymi odpadami. Należy je dostarczyć do punktów odbioru materiałów opakowaniowych wyznaczonych przez władze lokalne.



# 1Ważne instrukcje dotyczące bezpieczeństwa i środowiska



## UWAGA !

- Niniejsza sekcja zawiera informacje dotyczące bezpieczeństwa, które pozwalają chronić użytkownika przed uszkodzeniami ciała i szkodami materialnymi. Niezastosowanie się do tych instrukcji może spowodować unieważnienie gwarancji.

## 1.1 Bezpieczeństwo ogólne



### OSTRZEŻENIE!

- Urządzenie to może być używane przez dzieci w wieku lat 8 lub starsze, osoby z obniżoną sprawnością fizyczną, zmysłową lub umysłową, osoby z brakiem doświadczenia i wiedzy, jeśli są one nadzorowane lub gdy je poinstruowano jak korzystać z tego urządzenia w bezpieczny sposób, i gdy zdają sobie sprawę z istniejących niebezpieczeństw. Dzieci nie powinny bawić się tym urządzeniem. Czyszczenie i konserwacja nie mogą być wykonywane przez dzieci bez nadzoru.
- Dzieci poniżej 3 roku życia powinny być trzymane z dala od urządzenia, chyba że są nieustannie nadzorowane.



### OSTRZEŻENIE!

- Nie należy usuwać regulowanych nóżek. Nie należy ograniczać przestrzeni pomiędzy suszarką a podłogą materiałami takimi jak dywany, drewno czy taśma. Może to powodować problemy z pracą urządzenia.
- Instalacja urządzenia oraz wszelkie naprawy muszą być wykonywane przez autoryzowany serwis. Producent urządzenia nie ponosi odpowiedzialności za wszelkie uszkodzenia wynikające z obsługi prowadzonej przez nieautoryzowane osoby.
- Nie wolno myć suszarki, spryskując ją lub polewając wodą! Istnieje ryzyko porażenia prądem!

## Dla produktów z funkcją pary:



### OSTRZEŻENIE!

- Używaj tylko wody destylowanej lub wody skondensowanej w zbiorniku na wodę urządzenia w programach parowych. Nie używaj wody z kranu lub dodatków. W przypadku wody skondensowanej w zbiorniku na wodę należy ją odfiltrować i oczyścić z włókien.
- Nie otwieraj drzwiczek, gdy uruchomione są programy parowe. Może wydostać się gorąca woda.
- Przed włożeniem prania do programu pary należy usunąć plamy.
- W programie pary (usuwanie zapachów) do urządzenia można wkładać jedynie pranie, która jest przesiąknięta nieprzyjemnym zapachem, ale nie jest brudne lub poplamione.
- Nie używaj żadnych zestawów do czyszczenia na sucho ani dodatkowych materiałów w programie parowym ani w żadnym innym programie.

## 1.1.1 Bezpieczeństwo elektryczne



### ZAGROŻENIE!

- Podczas instalacji i podłączania do prądu należy przestrzegać instrukcji bezpieczeństwa.
- Podłącz suszarkę do uziemionego gniazdka chronionego bezpiecznikami o wartościach podanych na tabliczce znamionowej. Instalacja uziemiająca powinna być wykonana przez wykwalifikowanego elektryka. Nasza firma nie ponosi odpowiedzialności za wszelkie uszkodzenia wynikające z użytkowania urządzenia bez uziemienia zgodnego z lokalnymi przepisami.
- Napięcie i dopuszczone bezpieczniki określone są na tabliczce znamionowej.
- Napięcie określone na tabliczce znamionowej musi być równe napięciu sieci zasilającej. )
- Odłącz suszarkę, jeśli jej nie używasz.
- Odłącz suszarkę od sieci zasilającej podczas instalacji, konserwacji, czyszczenia i prac naprawczych.
- Nie dotykaj wtyczki mokrymi dłońmi. Odłączając urządzenie nigdy nie ciągnij za kabel zasilający, zawsze chwyć wtyczkę i wyciągnij ją.



### **OSTRZEŻENIE!**

- Urządzenie nie może być zasilane za pośrednictwem zewnętrznego urządzenia przełączającego, takiego jak wyłącznik czasowy i nie może być podłączone do obwodu, zasilanie którego jest regularnie włączane i wyłączane.



### **ZAGROŻENIE!**

- Aby ograniczyć ryzyko pożaru i porażenia prądem podczas podłączania urządzenia do źródła energii elektrycznej nie używaj przedłużaczy, rozgałęźników elektrycznych (złodziejek) lub przejściówek.
- Wtyczka kabla zasilającego musi znajdować się w łatwo dostępnym miejscu.
- Uszkodzony kabel główny należy wymienić uprzedzając o tym
- Jeśli suszarka jest uszkodzona nie należy jej używać do momentu naprawy przez pracownika autoryzowanego serwisu! Istnieje ryzyko porażenia prądem!

## **1.1.2 Bezpieczeństwo produktu**



### **OSTRZEŻENIE!**

- Upewnij się, że wlot powietrza w suszarce jest otwarty i jest dobrze wentylowany.
- Produkt zawiera czynnik chłodniczy R290.
- R290 jest przyjaznym dla środowiska, ale łatwopalnym czynnikiem chłodniczym.
- Trzymaj urządzenie z dala od potencjalnych źródeł ciepła, które mogą spowodować jego zapłon.



### **ZAGROŻENIE!**

- **Należy uwzględnić następujące punkty w kwestii bezpieczeństwa pożarowego:**
- Nie należy suszyć następujących rodzajów prania lub przedmiotów w suszarce, ponieważ stwarza to zagrożenie pożarowe.
- Rzeczy, które nie zostały wyprane
- Przedmioty zabrudzone olejem, acetonem, alkoholem, olejem opałowym, naftą, odplamiaczami, terpentyną, parafiną, zmywaczami parafinowymi, benzyną, woskiem lub środkami do usuwania wosków należy przed suszeniem w suszarce wyprać w gorącej wodzie z dużą ilością detergentu.
- Dlatego też rzeczy poplamione środkami wymienionymi powyżej.
- Nie należy suszyć następujących rodzajów prania lub przedmiotów w suszarce,
- ponieważ stwarza to zagrożenie pożarowe:
- Części garderoby lub podgłówek wzmocnionych pianką gumową (pianką lateksową), czepków do kąpiel, odpornych na wodę tekstyliów, materiałów z gumowymi wzmocnieniami i wkładkami z pianki gumowej.
- Ubrań czyszczonych za pomocą przemysłowych środków chemicznych.



### **OSTRZEŻENIE!**

- Nigdy nie wyłączaj suszarki przed zakończeniem programu. Jeśli musisz to zrobić, wyjmij szybko pranie i rozłóż je, aby rozproszyć ciepło.



### **ZAGROŻENIE!**

- Przedmioty takie jak zapalniczki, zapalki, monety, metalowe elementy, igły itp. mogą uszkodzić bęben lub spowodować problemy w funkcjonowaniu urządzenia. Dlatego też należy sprawdzić pranie, które wkładasz do suszarki.
- Nieprawidłowo wyprane ubrania mogą doprowadzić do samozapłonu lub nawet zapalić się po ukończeniu suszenia.
- Należy zapewnić odpowiednią wentylację, aby zapobiec zbieraniu się w tym samym pomieszczeniu gazów pochodzących z innych urządzeń działających na innych paliwach w tym otwartym płomieniem.



### **OSTRZEŻENIE!**

- Nie należy suszyć elementów bielizny, które zawierają metalowe fiszbiny. Suszarka może zostać uszkodzona jeżeli fiszbiny wysuną się lub zostaną połamane.



### **UWAGA !**

- Można używać środków zmiękczających lub podobnych, zgodnie z zaleceniami producentów.
- Należy wyczyścić filtr przed lub po załadowaniu suszarki. Jeśli filtr nie jest zainstalowany, nie należy używać suszarki .



### **OSTRZEŻENIE!**

- Nie należy samodzielnie naprawiać suszarki. Nie należy przeprowadzać żadnych prac naprawczych lub wymian podzespołów produktu nawet jeśli posiadasz stosowną wiedzę i umiejętności do wykonania tych czynności, jeśli nie określono inaczej w instrukcji użytkowania lub instrukcji serwisowej. W przeciwnym wypadku wystawiasz swoje życie i życia innych ludzi na niebezpieczeństwo.
- Nie należy instalować urządzenia za drzwiami z zamkiem, drzwiami przesuwными, ani drzwiami na zawiasach, które mogą blokować otwarcie drzwiczek suszarki.
- Umieść suszarkę w miejscu dogodnym do użytku domowego. (łazienka, zamknięty balkon, garaż itp.)



## OSTRZEŻENIE!

- Upewnij się, że zwierzęta domowe nie będą miały dostępu do suszarki. Zanim uruchomisz suszarkę sprawdź wnętrze bębna.
- Nie wolno opierać się o otwarte drzwiczki suszarki, ponieważ suszarka może się przewrócić.
- Należy regularnie usuwać zabrudzenia gromadzące się wokół suszarki

### 1.2 Mocowanie urządzenia nad pralką

- Należy użyć odpowiedniego elementu mocującego podczas instalacji suszarki nad pralką. Element mocujący musi zostać zamontowany przez pracownika autoryzowanego serwisu.
- Całkowita waga pralki i suszarki - z pełnym ładunkiem - w momencie, kiedy ustawione są jedna nad drugą wynosi około 180 kilogramów. Urządzenia te należy umieścić na trwałym podłożu, które wytrzyma takie obciążenie.



## OSTRZEŻENIE!

- Nie można zamontować pralki nad suszarką. Zwróć uwagę na powyższe zapisy podczas instalacji twojej pralki.

Stolik instalacyjny dla pralki i suszarki

Głębokość suszarki	Głębokość pralki			
	62 cm	60 cm	54 cm	50 cm
54 cm	Można zainstalować		Nie można zainstalować	
60 cm	Można zainstalować		Nie można zainstalować	

### 1.3 Przeznaczenie

- Suszarka przeznaczona jest do użytku domowego. Urządzenie to nie nadaje się do użytku komercyjnego i nie może być użytkowane niezgodnie ze swoim przeznaczeniem.

- Urządzenie należy stosować tylko do suszenia tkanin z odpowiednim oznakowaniem.
- Producent nie ponosi odpowiedzialności z tytułu niewłaściwego użytkowania lub transportu produktu.
- Szacowany okres użytkowania niniejszego produktu wynosi 10 lat. W tym czasie dostępne będą oryginalne części zamienne do tego produktu.

### 1.4 Bezpieczeństwo dzieci

- Materiały wykorzystane do opakowania produktu są niebezpieczne dla dzieci. Materiały te należy przechowywać poza zasięgiem dzieci.
- Urządzenia elektryczne są niebezpieczne dla dzieci. Podczas użytkowania produktu należy trzymać dzieci z dala od uruchomionego urządzenia. Nie należy pozwalać dzieciom na manipulowanie przy urządzeniu. Należy użyć blokady zabezpieczającej przed dziećmi, aby nie mogły manipulować przy urządzeniu.



## UWAGA !

- Blokada dostępu dzieci znajduje się na panelu kontrolnym. (Patrz Blokada dostępu dzieci)
- Należy zamykać drzwiczki nawet jeśli suszarka nie jest uruchomiona.

## 1.5 Zgodność z dyrektywą WEEE i

### usuwanie odpadów:



Niniejszy wyrób jest zgodny z dyrektywą Parlamentu Europejskiego i Rady (2012/19/WE). Wyrób ten oznaczony jest symbolem klasyfikacji zużytych urządzeń elektrycznych i elektronicznych (WEEE).

Ten symbol oznacza, że sprzęt nie może być umieszczany łącznie z innymi odpadami gospodarstwa domowego po okresie jego użytkowania. Zużyte urządzenie należy oddać do specjalnego punktu zbiórki zużytego sprzętu elektrycznego i elektronicznego w celu utylizacji. Aby uzyskać informacje o punktach zbiórki w swojej okolicy należy skontaktować się z lokalnymi władzami lub punktem sprzedaży tego produktu. Gospodarstwo domowe spełnia ważną rolę w przyczynianiu się do ponownego użycia i odzysku zużytego sprzętu. Odpowiednie postępowanie ze zużytym sprzętem zapobiega potencjalnym negatywnym konsekwencjom dla środowiska naturalnego i ludzkiego zdrowia.

## 1.8 Specyfikacja techniczna

PL

Wysokość (regulowana)	84,6 cm / 86,6 cm*
Szerokość	59,7 cm
Głębokość	53,7 cm
Pojemność (maks.)	7 kg**
Ciężar netto ( $\pm$ %10)	42 kg
Napięcie	Patrz: tabliczka znamionowa***
Znamionowy pobór mocy	
Kod modelu	

\* Minimalna wysokość: Wysokość z regulowanymi nóżkami nierozłożonymi.

Maksymalna wysokość: Wysokość z regulowanymi nóżkami maksymalnie rozsuniętymi.

\*\* Waga suchego prania przed praniem.

\*\*\* Aby uzyskać informacje o położeniu tabliczki znamionowej patrz



### ZAGROŻENIE!

- R290 jest łatwopalnym czynnikiem chłodniczym. Dlatego należy dopilnować, aby system i przewody nie zostały uszkodzone podczas pracy i obsługi.
- Trzymaj urządzenie z dala od potencjalnych źródeł ciepła, które mogą spowodować jego zapłon w razie uszkodzenia.
- Nie należy pozbywać się urządzenia poprzez jego spalanie.

## 1.6 Zgodność z dyrektywą RoHS:

Niniejszy wyrób jest zgodny z dyrektywą Parlamentu Europejskiego i Rady RoHS (Ograniczenie użycia substancji niebezpiecznych) (2011/65/WE). Nie zawiera szkodliwych i zakazanych materiałów, podanych w tej dyrektywie.

## 1.7 Informacje o opakowaniu

Opakowanie tego wyrobu wykonano z materiałów nadających się do recyklingu, zgodnie z naszym ustawodawstwem krajowym. Nie wyrzucaj materiałów opakowaniowych do śmieci wraz z innymi odpadkami domowymi. Oddaj je w jednym z wyznaczonych przez władze lokalne punktów zbiórki materiałów opakowaniowych.



### UWAGA !

- Szczegóły techniczne suszarki podlegają specyfikacji bez uprzedniej informacji, w celu poprawienia jakości produktu.
- Dane liczbowe znajdujące się w niniejszej instrukcji są jedynie schematyczne i mogą odbiegać od danych właściwego produktu.
- Wartości podane na znakach suszarki lub w innych rodzajach dokumentacji dostarczonej z suszarką zostały uzyskane w laboratorium zgodnie z odpowiednimi standardami. W zależności od warunków środowiskowych i operacyjnych suszarki te wartości mogą się różnić.



## 2 Twoja suszarka

### 2.1 Widok ogólny

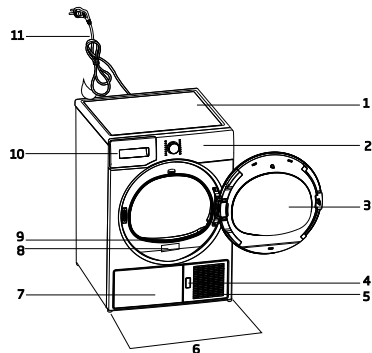

1. Panel główny
2. Panel sterowania
3. Drzwiczki do ładowania
4. Przycisk otwierający blachę zabezpieczającą
5. Kratki wentylacyjne
6. Regulowane nóżki
7. Blacha zabezpieczająca
8. Tabliczka znamionowa
9. Filtr kłaczków
10. Szuflada zbiornika na wodę
11. Przewód zasilający

### 2.2 Zawartość opakowania

	1. Wąż do spustu wody *
	6. Pojemnik do napełniania wodą*
	2. Zapasowa gąbka do szuflady filtra*
	7. Czysta woda*
	3. Instrukcja obsługi
	8. Grupa kapsulek zapachowych*
	4. Kosz do suszenia*
	9. szczotka*
	5. Instrukcja obsługi kosza do suszenia*
	10. tkanina filtracyjna*

\* Przedmiot może być dostarczony z urządzenie w zależności od jego modelu.

## 3 Instalacja

Zanim zadzwonisz do najbliższego autoryzowanego serwisu w celu instalacji suszarki, upewnij się, że posiadasz odpowiednią instalację elektryczną i spust wody. Dane na ten temat znajdują się w instrukcji obsługi. Jeżeli te instalacje nie są zgodne, skontaktuj się z wykwalifikowanym elektrykiem lub hydraulikiem, w celu dokonania niezbędnych zmian.



### UWAGA!

- Przygotowanie miejsca pod suszarkę, a także instalacji elektrycznych i wodnych należy do obowiązków klienta.



### OSTRZEŻENIE!

- Przed instalacją urządzenia, należy wzrokowo sprawdzić czy suszarka ma jakiegokolwiek widoczne wady. Jeśli suszarka jest uszkodzona nie należy jej instalować. Uszkodzone produkty stwarzają zagrożenie dla twojego bezpieczeństwa.
- Zanim zaczniesz używać suszarki odczekaj 12 godzin.

### 3.1 Właściwe miejsce instalacji

Suszarkę należy instalować na stabilnym i równym podłożu. Suszarka jest ciężka. Nie należy przesuwac jej samemu.

- Suszarka powinna działać w dobrze wentylowanym, wolnym od pyłu miejscu.
- Przestrzeń pomiędzy suszarką a podłożem nie powinna być blokowa przez takie materiały jak wykładziny dywanowe, listwy drewniane, czy taśmy.
- Nie należy przykrywać kratki wentylacyjnej suszarki.
- Nie należy instalować urządzenia za drzwiami z zamkiem, drzwiami przesuwными, ani drzwiami na zawiasach, które mogą blokować otwarcie drzwiczek suszarki.

- Kiedy suszarka jest już zainstalowana, powinna stać w miejscu, gdzie zostały wykonane odpowiednie przyłącza. Podczas instalacji suszarki należy upewnić się, że tylna ściana nie dotyka żadnych innych elementów (kranu, gniazdka itp.).
- Suszarkę należy umieścić w odległości przynajmniej 1 cm od innych mebli.
- Suszarka może być eksploatowana w temperaturach od +5°C do +35°C. Warunki eksploatacji wykraczające poza podany przedział wpływają niekorzystnie na urządzenie, które może ulec uszkodzeniu.
- Tylna powierzchnia suszarki powinna opierać się o ścianę.



### ZAGROŻENIE!

- Nie należy umieszczać suszarki na kablu zasilającym.

**\* Zignoruj następujące ostrzeżenie, jeśli system urządzenia nie zawiera R290**



### ZAGROŻENIE!

- Suszarka zawiera czynnik chłodniczy R290.\*
- R290 jest przyjaznym dla środowiska, ale łatwopalnym czynnikiem chłodniczym.\*
- Upewnij się, że wlot powietrza w suszarce jest otwarty i jest dobrze wentylowany.\*
- Trzymaj potencjalne źródła ognia z dala od suszarki.\*

### 3.2 Usuwanie zabezpieczeń stosowanych podczas transportu

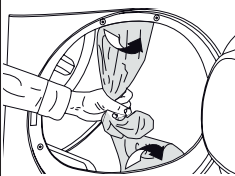
	<b>OSTRZEŻENIE!</b>
	<ul style="list-style-type: none"><li>Należy usunąć zabezpieczenia stosowane podczas transportu zanim suszarka zostanie użyta po raz pierwszy.</li><li>Jeśli możliwa jest zamiana strony otwierania drzwi urządzenia, patrz: instrukcje dotyczące montażu odwracalnych drzwi</li></ul>

### 3.3 Podłączanie do spustu

Można bezpośrednio spuścić zebraną wodę ze zbiornika przez wąż do odprowadzania wody dostarczony wraz z produktem zamiast okresowego odprowadzania wody zebranej w zbiorniku.

#### Podłączanie węża do odprowadzania wody

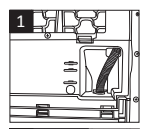
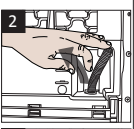
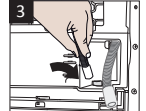
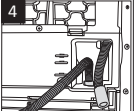
		<b>1-2</b> Należy ręką wyciągnąć wąż z miejsca gdzie został on podłączony. Nie należy używać żadnych narzędzi do odłączenia węża.
		
<b>3</b> Podłącz jedną końcówkę węża do odprowadzania wody dostarczonego z suszarką do miejsca, z którego usunięto wąż w poprzednim kroku.		
<b>4</b> Podłącz drugi koniec węża do odprowadzania wody bezpośrednio do odpływu ścieków lub do umywalki.		

### 3.4 Dostosowanie regulowanych nóżek

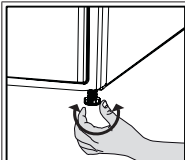
	<ul style="list-style-type: none"><li>Obróć nóżki w prawo lub w lewo do momentu aż urządzenia będzie stało w poziomie.</li></ul>
---	--

### 3.5 Transport suszarki

Spuść całą wodę, jaka pozostała w suszarce. Jeżeli wykonano bezpośrednie połączenie odprowadzania wody, usuń podłączenia węża.

	<b>OSTRZEŻENIE!</b>
<ul style="list-style-type: none"><li>Zalecamy przewożenie suszarki w pozycji pionowej. Jeżeli przewożenie urządzenia w pozycji pionowej nie jest możliwe, zalecamy transport suszarki poprzez przechylenie jej na prawą stronę, patrząc od przodu.</li></ul>	

### 3.6 Ostrzeżenia dotyczące dźwięków

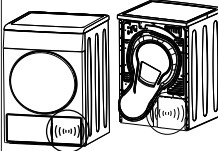
	<b>UWAGA !</b>
	<ul style="list-style-type: none"><li>To normalne zjawisko, że suszarka czasem wydaje metaliczny dźwięk ze skraplacza, podczas działania.</li><li>Woda zebrana podczas pracy urządzenia jest pompowana do zbiornika wodnego. Podczas tego procesu dźwięk wydobywający się podczas pompowania jest normalnym zjawiskiem.</li></ul>

### 3.7 Wymiana żarówki

Jeżeli lampka podświetlająca jest wykorzystywana w Twojej suszarce bębnowej. Aby wymienić żarówkę/diodę podświetlającą suszarkę bębnową skontaktuj się z autoryzowanym serwisem.

Lampa (lampy) wykorzystywane w tym urządzeniu nie są przeznaczone do oświetlania pomieszczeń. Lampa ta ma pomagać użytkownikowi wygodnie i bezpiecznie umieszczać pranie w suszarce bębnowej. Lampy zamontowane w tym urządzeniu muszą być odpowiednie do pracy w skrajnych warunkach fizycznych, takich jak wibracje i temperatury przekraczające 50°C.

## 4 Przygotowanie

### 4.1 Rzeczy nadające się do suszenia w suszarce

Zawsze przestrzegaj instrukcji podanych na metkach ubrań. Susz tylko te ubrania, które posiadają metkę stwierdzającą, że można je suszyć w suszarce bębnowej.

### 4.2 Rzeczy nienadające się do suszenia w tej suszarce



Rzeczy z tym symbolem nie należy suszyć w suszarce bębnowej.



#### UWAGA !

- Delikatne haftowane materiały,
- odzież wełniana, jedwabne części garderoby oraz odzież wykonana z cennych materiałów, rzeczy wykonane z włókien hermetycznych oraz tiulowe firanki nie są odpowiednie do suszenia maszynowego.

### 4.3 Przygotowanie prania do suszenia

- Części garderoby mogą zaplątać się podczas prania. Zanim włożysz te rzeczy do suszarki rozplącz je.
- Części garderoby, które posiadają metalowe akcesoria np. suwaki, należy przewlec na lewą stronę.
- Zasuń suwaki, zapnij haczyki i klamerki oraz guziki.

### 4.4 Oszczędzanie energii

- Należy odwirować pranie na najwyższej prędkości. W ten sposób, czas suszenia zostanie znacząco skrócony, a zużycie energii będzie mniejsze.
- Posortuj części garderoby w zależności od ich rodzaju i grubości. Susz jeden rodzaj ubrań.
- Na przykład cienkie ręczniki kuchenne i obrusy, czy serwetki suszą się szybciej niż grube ręczniki łazienkowe.
- Postępuj zgodnie z poleceniami w instrukcji obsługi dotyczącymi wyboru programu.

- Jeśli nie ma takiej potrzeby nie otwieraj drzwiczek do ładowania podczas suszenia. Jeżeli musisz otworzyć drzwiczki, nie powinny pozostać otwarte przez zbyt długi czas.
- W przypadku modeli ze skraplaczem: regularnie czyść kondensator raz na miesiąc lub po 30 operacjach.
- W modelach z zespołem pompy ciepła: regularnie czyść szufladę filtra, gdy widoczne jest nagromadzenie meszku lub gdy zaświeci się wskaźnik czyszczenia szuflady filtra.
- W przypadku modeli z zespołem ewakuacyjnym: postępować zgodnie ze wskazówkami dotyczącymi podłączenia do przewodu wentylacyjnego i jego czyszczenia.
- Podczas procesu suszenia, należy dobrze wietrzyć pomieszczenie, w którym pracuje suszarka bębnowa.

### 4.5 Właściwy wsad

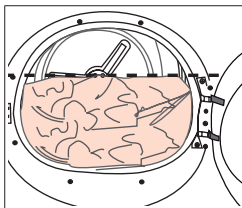

Postępuj zgodnie z poleceniami w „Tabeli wyboru programu i zużycia”. Nie należy ładować więcej niż podano w tabeli.

Poniższe przykłady dotyczą wagi poszczególnych rzeczy.

Odzież i przedmioty użytku domowego	Przybliżona waga (g)*	Odzież i przedmioty użytku domowego	Przybliżona waga (g)*
Bawełniane powłoki na kołdry	1500	Bluzki	150
Bawełniane powłoki na kołdry	1000	Bawełniane koszule	300
Prześcieradła (podwójne)	500	Koszule	250
Prześcieradła (pojedyncze)	350	Bawełniane sukienki	500
Duże obrusy	700	Suknie	350
Maleobrusy	250	Dżinsy	700
Serwetki stołowe	100	Chusteczki do nosa (10 sztuk)	100
Ręcznik kąpielowy	700	Podkoszulki (T-Shirt)	125
Ręcznik do rąk	350		

\* Waga suchego prania przed praniem.

# 5 Obsługa urządzenia

## 5.1 Panel kontrolny

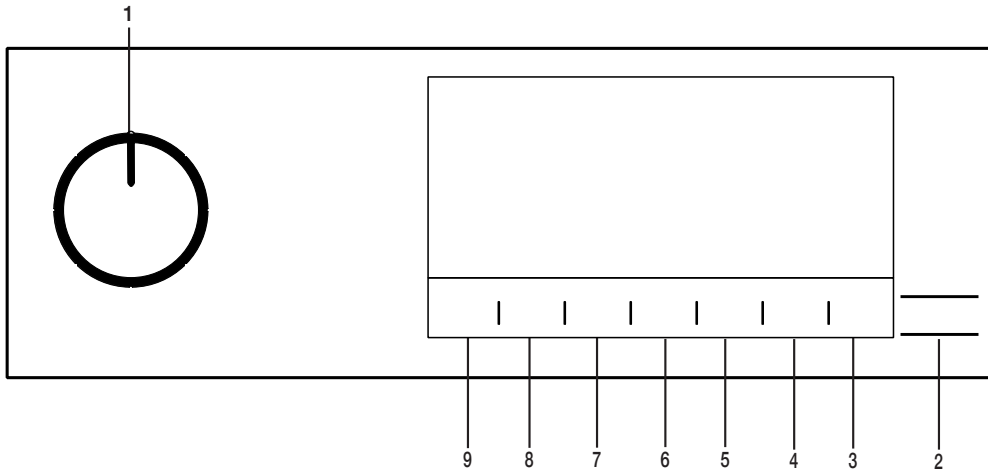

1. Przycisk Wł./Wył./Wybór programu.
2. Przycisk Start/Tryb gotowości.
3. Przycisk oświetlenia bębna.
4. Przycisk wyboru czasu zakończenia.
5. Przycisk wyboru programów czasowych.
6. Przycisk wyboru niskiej temperatury.
7. Przycisk wyboru sygnału dźwiękowego i blokady rodzicielskiej.
8. Przycisk funkcji ochrony przed zagnieceniami.
9. Przycisk wyboru stopnia suchości.

## 5.2 Symbole

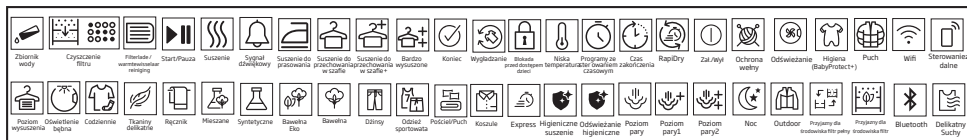

## 5.3. Przygotowanie suszarki

- Podłącz suszarkę.
- Otwórz drzwiczki.
- Umieść pranie w suszarce bez wpychania na siłę.
- Popchnij drzwiczki i zamknij je.



- Kiedy wybierzesz odpowiedni program za pomocą przycisku Wł./Wył./Wybór programu, urządzenie włączy się.



### UWAGA!

- Wybranie programu za pomocą przycisku Wł./Wył./Wybór programu nie oznacza rozpoczęcia pracy. Aby uruchomić program wciśnij przycisk Start/Tryb gotowości.

## 5.4 Wybór programu oraz tabela zużycia energii

PL				
Programy	Opis programu	Pojemność (kg)	Prędkość wirowania w pralce (obr./min.)	Czas suszenia (min)
Bawełna	Dzięki temu programowi możesz wysuszyć termoodporne tkaniny bawełniane. Należy wybrać ustawienie suszenia odpowiednie do grubości tkaniny iżądanego poziomu suszenia.	7	1000	179
Bawełna Eko	Jednowarstwowe, zwykłe tkaniny bawełniane są suszone w najbardziej ekonomiczny sposób.	7	1000	169
Bawełna, prasowanie	Jednowarstwowe, zwykłe tkaniny bawełniane są suszone jako lekko wilgotne, aby były gotowe do prasowania.	7	1000	125
Syntetyki	Dzięki temu programowi możesz wysuszyć tkaniny syntetyczne. Należy wybrać ustawienie suszenia odpowiednie dożądanego poziomu suszenia.	4	800	70
Mix(Codzienny)	W tym programie można suszyć pranie niefarbujące z bawełny i włókien syntetycznych. Z tym programem można suszyć odzież sportową i fitness.	4	1000	120
Włna	Program ten służy do suszenia wełnianych rzeczy takich jak swetry, które zostały wyprane zgodnie z instrukcjami. Zaleca się wyjęcie rzeczy zaraz po ukończeniu działania programu.	1,5	600	158
Noc	W tym programie poziom hałasu urządzenia jest najniższy. Z tym programem można w ciszy suszyć ubrania z bawełny i z mieszanek syntetycznych.	7	1000	240
Delikatne	W tym programie można suszyć w niskiej temperaturze delikatne pranie lub pranie z symbolem prania ręcznego (jedwabne bluzki, cienką bieliznę itp.).	2	1200	45
Programy czasowe	Można wybrać program czasowy od 10 do 160 minut, aby osiągnąć żądany poziom wysuszenia w niskiej temperaturze. W tym programie czas działania suszarki wynosi tyle, co ustawiony czas, niezależnie od poziomu wilgotności prania.	-	-	-
Jeans	W tym programie można suszyć dżinsowe spodnie, spódnice, koszule lub kurtki.	4	1200	120
Outdoor/Sport	Używaj go do suszenia ubrań wykonanych z tkanin syntetycznych, bawełnianych lub mieszanych albo wodoodpornych, takich jak kurtka wielofunkcyjna, płaszcz przeciwdeszczowy, itp. Odwróć je na lewą stronę przed suszeniem.	2	1000	135

Puchowe	Za pomocą tego programu można suszyć tkaniny wypełnione puchem. Sprawdź, czy tekstylia nadają się do suszenia w suszarce i wysusz je zgodnie z instrukcją.	-	800	190
Koszule	Suszy on koszule w delikatniejszy sposób, powodując mniej zagnieceń i ułatwiając prasowanie.	1,5	1200	50
Codzienne Szybkie	Użyj tego programu, aby przygotować 2 koszule do prasowania.	0,5	1200	30
Suszenie higieniczne	Jest to program do suszenia prania, które potrzebuje dodatkowej higieny. Zapewnia wysoką higienę tkanin dzięki wysokiej temperaturze.	5	800	200
Odświeżanie higieniczne	Program ten służy do suszenia ubrań i prania, któremu chcesz zapewnić higienę bez konieczności pełnego prania. Zapewnia wysoką higienę podczas suszenia dzięki wysokiej temperaturze.	1,5	-	120
Zużycie energii				
Programy	Pojemność (kg)	Prędkość wirowania w pralce (obr./min.)	Przybliżona ilość pozostającej wilgoci	Zużycie energii (kWh)
Bawełna Eko*	7	1000	60%	1,26
Bawełna, prasowanie	7	1000	60%	1,01
Włókna syntetyczne, bez prasowania	4	800	40%	0,55
	„Tryb Bawełna Eko“ używany przy pełnym lub częściowym ładunku jest standardowym programem suszenia, do którego odnoszą się informacje umieszczonej na etykiecie i karcie; program ten jest odpowiedni do suszenia normalnie mokrego prania składającego się z ubrań bawełnianych; jest to najefektywniejszy program jeśli chodzi o zużycie energii dla suszenia bawełny.			

\* : Etykieta energetyczna: program standardowy (EN 61121) Wartości w tabeli są określone zgodnie z normą EN 61121. Wartości zużycia mogą różnić się od wartości podanych w tabeli, w zależności od rodzaju prania, prędkości wirowania, warunków zewnętrznych oraz wartości napięcia prądu.



Allergy UK jest znakiem towarowym British Allergy Foundation. Świadcstwo jakości zostało stworzone, aby wskazać osobom, które proszą o radę, że produkt znacznie zmniejsza ilość alergenów w środowisku, w którym przebywają osoby uczulone lub produkt ogranicza/zmniejsza/eliminuje alergeny. Celem jest dostarczenie dowodów, że produkty zostały przetestowane naukowo lub przeanalizowane w celu uzyskania mierzalnych wyników.

## 5.5 Funkcje dodatkowe

### Stopień wysuszenia

W celu wyborużądanego **stopnia suchości** używany jest przycisk ustawień suchości. Czas trwania programu może różnić się w zależności od dokonanego wyboru.



#### UWAGA!

- Aktywacji tej funkcji można dokonać jedynie przed uruchomieniem programu.

### Ochrona przed zagnieceniami

Funkcję ochrony przed zagnieceniami włącza/wyłącza się za pomocą przycisku wyboru funkcji ochrony przed zagnieceniami. Jeśli nie wyniesiesz prania natychmiast po zakończeniu programu, możesz skorzystać z tej funkcji, aby zapobiec gnieniu się prania.

### Sygnal dźwiękowy

Suszarka wyda sygnal dźwiękowy po zakończeniu programu. Naciśnij przycisk „Sygnal dźwiękowy”, jeśli chcesz wyłączyć sygnal dźwiękowy. Po naciśnięciu przycisku sygnatu dźwiękowego lampka gaśnie i nie włącza się po zakończeniu programu.



#### UWAGA!

- Możesz wybrać tę funkcję przed lub po rozpoczęciu pracy programu.

### Niska temperatura

Aktywacji tej funkcji można dokonać jedynie przed uruchomieniem programu. Funkcję można włączyć w celu suszenia prania w niższej temperaturze. Czas trwania programu będzie dłuższy po jego aktywacji.

## Czas zakończenia

Funkcja czasu zakończenia umożliwia opóźnienie czasu zakończenia pracy programu do 24 godzin.

1. Otwórz drzwiczki bębna i włóż pranie.
2. Wybierz program suszenia.
3. Naciśnij przycisk wyboru czasu zakończenia i ustaw czas opóźnienia wedle życzenia. Uruchomi się LED czasu zakończenia (Gdy wciśniesz i przytrzymasz przycisk, czas zakończenia będzie przesuwiał się bez przerwy).
4. Naciśnij przycisk Start/Tryb gotowości. Rozpocznie się odliczanie czasu zakończenia. Zacznie migać: „:” na środku wyświetlanego czasu opóźnienia.



#### UWAGA!

- Możesz wkładać i wyjmować pranie przez czasem zakończenia. Wyświetlany czas stanowi sumę standardowego czasu suszenia oraz czasu zakończenia. Dioda zakończenia wyłączy się po zakończeniu odliczania, rozpocznie się suszenie oraz zaświeci się dioda suszenia.

## Zmiana czasu zakończenia

Jeśli chcesz zmienić czas opóźnienia podczas odliczania:

Zatrzymaj program i naciśnij przycisk Wł./Wyt./Wybór programu lub anulowanie programu. Wybierz żądany program i powtórz czynność wyboru czasu zakończenia. Anulowanie funkcji czasu zakończenia  
Jeśli chcesz anulować odliczanie czasu zakończenia i rozpocząć program od razu: Zatrzymaj program i naciśnij przycisk Wł./Wyt./Wybór programu lub anulowanie programu. Wybierz żądany program i naciśnij przycisk Startu/Pauza.

## Oświetlenie bębna

Oświetlenie bębna można włączyć/wyłączyć za pomocą przycisku. Lampka włącza się po naciśnięciu przycisku i gaśnie po pewnym czasie.



## 5.6 Wskaźniki ostrzeżenia



### UWAGA!

- Wskaźniki ostrzeżenia mogą się różnić w zależności od modelu suszarki.

### Czyszczenie filtra

Po zakończeniu programu uruchamia się symbol ostrzegawczy czyszczenia filtra.

### Zbiornik wody

Jeśli zbiornik na wodę zapełni się podczas pracy programu, lampka ostrzegawcza zacznie migać, a urządzenie przejdzie w tryb gotowości. W takim wypadku należy wyłączyć wodę ze zbiornika i ponownie uruchomić program, naciskając przycisk Start/Tryb gotowości. Wskaźnik ostrzeżenia wyłączy się, a program zostanie wznowiony.

### Czyszczenie szuflady filtra/ wymennika ciepła

Symbol ostrzegawczy miga okresowo w celu przypomnienia o konieczności oczyszczenia szuflady filtra.

## 5.7 Włączenie programu

Aby uruchomić program wciśnij przycisk Startu/Trybu gotowości.

Wskaźniki Startu/Trybu gotowości i Suszenia zaświecą się, wskazując rozpoczęcie programu.

## 5.8 Blokada klawiszy

Urządzenie posiada blokadę klawiszy, która chroni przed zakłócaniem przebiegu programu suszenia, do którego mogłoby dojść przez wciskanie przycisków w trakcie pracy. Po dokonaniu aktywacji blokady rodzicielskiej wszystkie przyciski na panelu zostaną dezaktywowane z wyjątkiem przycisku **Wł./Wył./Wybór programu**.

Naciśnij przycisk Sygnał dźwiękowy przez 3 sekundy, aby wyłączyć blokadę rodzicielską. Blokada klawiszy musi być wyłączona, aby móc rozpocząć nowy program po zakończeniu bieżącego programu lub w przypadku konieczności wstrzymania bieżącego programu. Aby wyłączyć blokadę klawiszy, przytrzymaj te same przyciski na 3 sekundy.



### UWAGA!

- Po włączeniu blokady klawiszy na ekranie wyświetlony zostanie symbol blokady.

Kiedy blokada rodzicielska jest aktywna: Suszarka pracuje lub znajduje się w stanie gotowości, symbole wskaźników nie zmienią się po zmianie położenia pokrętkła wyboru programu.



### UWAGA!

- Gdy suszarka pracuje, a blokada rodzicielska jest aktywna, rozlegnie się dwukrotny sygnał dźwiękowy, gdy pokrętko wyboru programów zostanie przekręcone. Jeśli blokada rodzicielska zostanie anulowana bez obrócenia pokrętkła z powrotem do jego pierwotnej pozycji, program zostanie zakończony, ponieważ pokrętko zostanie obrócone.

## 5.9 Zmiana programu po jego uruchomieniu

Możesz zmienić wybrany wcześniej program suszenia prania na inny po rozpoczęciu pracy urządzenia.

- Na przykład, zapauzuj program i obróć przycisk Włącz/Wyłącz/Wybór programu, aby wybrać program Dodatkowe suszenie zamiast suszenia.
- Aby uruchomić program wciśnij przycisk Startu/Trybu gotowości.

Wkładanie i wyjmowanie ubrań w trybie gotowości

Jeśli chcesz włożyć do suszarki lub wyjąć z niej ubranie po rozpoczęciu programu suszenia:

- Naciśnij przycisk Start/Tryb gotowości, aby wprowadzić suszarkę w tryb gotowości. Proces suszenia zostanie zatrzymany.
- Otwórz drzwiczki bębna w Trybie gotowości i zamknij je po włożeniu lub wyjęciu prania.
- Aby uruchomić program wciśnij przycisk Startu/Trybu gotowości.



## UWAGA!

- Wkładanie prania po rozpoczęciu czynności suszenia może doprowadzić do wymieszania się suchego prania wewnątrz urządzenia z mokrym praniem, czego skutkiem może być jego wilgotność po zakończeniu programu.
- Wkładanie lub wyjmowanie prania w trakcie suszenia może być dokonywane dowolną ilość razy. Jednakże operacja ta nieustannie zakłóca proces suszenia, doprowadzający tym samym do wydłużenia trwania programu oraz wzrostu zużycia energii. W związku z tym zaleca się wkladać pranie przed rozpoczęciem programu.
- Jeśli wybór nowego programu dokonany zostanie za pomocą przycisku, gdy urządzenie znajduje się w trybie gotowości, aktualny program pracy zostanie zakończony.

## 5.11 Zakończenie programu

Po zakończeniu programu zapalają się diody LED ostrzeżenia o zakończeniu/ochronie przed zagnieceniami i czyszczeniu filtra włókien na wskaźniku kontynuacji programu. Można otworzyć drzwiczki, a suszarka jest gotowa do ponownego uruchomienia. Obróć przycisk Włącz/Wyłącz/Wyбір programu do pozycji Włącz/Wyłącz, aby wyłączyć suszarkę.



## UWAGA!

- Jeśli funkcja ochrony przed zagnieceniami jest włączona, pranie nie zostanie wyjęte po zakończeniu programu, funkcja ochrony przed zagnieceniami zostanie włączona na 2 godziny, aby zapobiec zgnieceniu się prania wewnątrz urządzenia. Program porusza praniem w odstępach 10-minutowych, aby zapobiec jego zagniataniu.

## 5.12 Funkcja zapachów

Jeśli Twoja suszarka ma funkcję zapachu, przeczytaj instrukcję ProScent, aby użyć tej funkcji.



## OSTRZEŻENIE!

- Nie dotykaj wewnętrznej powierzchni bębna suszarki podczas wkładania lub wyjmowania prania po rozpoczęciu pracy suszarki. Powierzchnia bębna jest goraca.

## 5.10 Anulowanie programu

Jeśli chcesz anulować program i zakończyć suszenie z jakiegokolwiek powodu po rozpoczęciu pracy suszarki, zapauzuj program i przekręć pokrętko Wł./Wył./Wyboru programu, a program zostanie zakończony.



## OSTRZEŻENIE!

- Wnętrze suszarki będzie skrajnie gorące po anulowaniu programu w trakcie działania urządzenia, dlatego należy uruchomić program odświeżania, aby pozwolić urządzeniu ostygnąć.

## 6 Konserwacja i czyszczenie

### 6.1 Powierzchnia wewnętrzna drzwi bębna

Włosy i włókna, które zostały oddzielone z prania w trakcie procesu suszenia zbierane są w filtrze włókien.

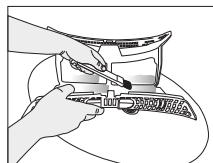

#### UWAGA

- Włókna powstają podczas noszenia i prania ubrań.
- Gniazdo filtra można oczyścić odkurzaczem.

- Oba filtry należy oczyścić z nagromadzonych włókien pod bieżącą wodą lub miękką szczotką. Osusz filtr przed ponownym umieszczeniem.

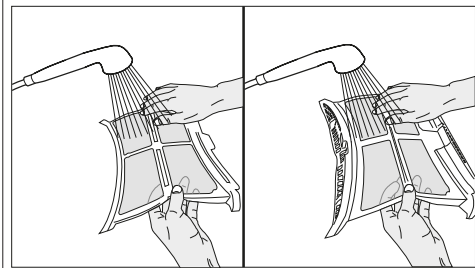

#### OSTRZEŻENIE!

- Po każdym cyklu suszenia należy oczyścić filtr włókien oraz wewnętrzną powierzchnię drzwi bębna.

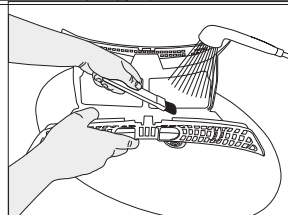

Aby oczyścić filtr włókninowy:

- Otwórz drzwiczki.
- Przytrzymaj pierwszą część (filtr wewnętrzny) dwuczęściowego filtra i wyjmij ją, pociągając do góry.
- Zbierz włosy, włókna i kulki bawełny ręką lub miękką szmatką.
- Zdejmij drugą część (filtr zewnętrzny), pociągając ją do góry.

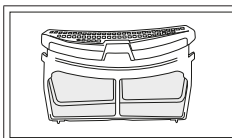

- Włóż filtry i umieść je z powrotem na swoim miejscu.

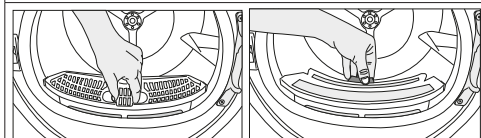

#### UWAGA

- Upewnij się, że włosy, włókno i bawełna nie wpadają do gniazda, w którym zamontowane są filtry.

- Oczyść wewnętrzną część drzwi i uszczelki wilgotną ściereczką lub użyj szczotki do czyszczenia z drzwi kanału powietrza.

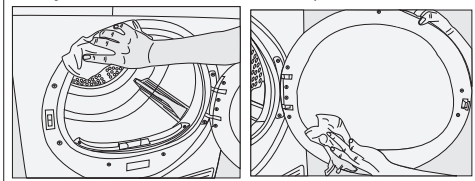

- Otwórz oba filtry (górny i dolny) i usuń włókna dłonią lub użyj szczotki do czyszczenia z drzwi kanału powietrza. W razie potrzeby użyj odkurzacza, aby wyczyścić filtry.

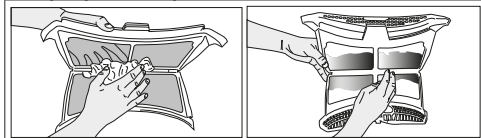

## 6.2 Czyszczenie czujnika

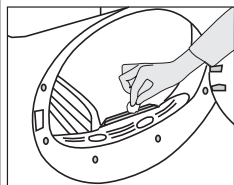

W suszarce znajdują się czujniki wilgotności, które wykrywają, czy pranie jest suche, czy nie. Aby oczyścić czujniki:

- Otwórz drzwiczki bębna suszarki.
- Pozostaw maszynę do ostygnięcia, jeśli jest jeszcze gorąca z powodu procesu suszenia.
- Wytrzeć powierzchnie metalowe czujnika miękką ściereczką, zwilżyć octem i wysuszyć.



### UWAGA

- Metalowe powierzchnie czujników należy czyścić 4 razy w roku.
- Do czyszczenia metalowych powierzchni czujników nie należy stosować metalowych narzędzi.



### OSTRZEŻENIE!

- Nigdy nie używać do czyszczenia rozpuszczalników, środków czyszczących lub podobnych substancji z uwagi na ryzyko pożaru lub wybuchu!

## 6.3 Suszenie zbiornika na wodę

Podczas procesu suszenia wilgoć z prania jest usuwana i kondensowana, a powstała w ten sposób woda gromadzona w zbiorniku na wodę. Opróżnij zbiornik wody po każdym suszeniu.



### OSTRZEŻENIE!

- Skondensowana woda nie nadaje się do picia!
- Nigdy nie wyjmuj zbiornika na wodę w trakcie uruchomionego programu!

Jeśli zapomnisz opróżnić zbiornik na wodę, urządzenie zatrzyma się podczas kolejnych cykli suszenia, gdy zbiornik na wodę będzie pełny i zacznie migać symbol ostrzegawczy zbiornika na wodę. W takim wypadku opróżnij zbiornik na wodę i naciśnij przycisk Start / Pauza aby wznowić program suszenia.

Aby opróżnić zbiornik na wodę:

1. Ostrożnie wyjmij zbiornik wody w szufladzie lub pojemniku.

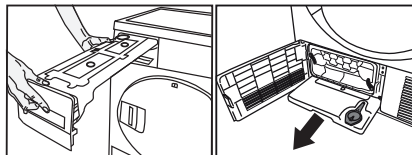

2. Opróżnij wodę ze zbiornika.

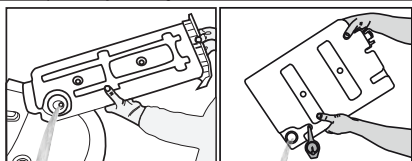

- Jeśli w lejku zbiornika na wodę nagromadzą się włókna, należy oczyścić go pod bieżącą wodą.
- Umieść zbiornik na wodę na swoim miejscu.



### UWAGA

- Jeśli ewentualnie stosowany jest bezpośredni spust wody, nie ma potrzeby opróżniania zbiornika na wodę.

## 6.4 Czyszczenie skraplacza

Niewielka ilość włókien może przechodzić przez filtr i gromadzić się na metalowej powierzchni skraplacza.

Metalową powierzchnię skraplacza należy regularnie czyścić.

Jeśli ikona parownika miga na wyświetlaczu, sprawdź metalową powierzchnię skraplacza. Jeśli jest brudny, wyczyść go. Ta część powinna być sprawdzana co najmniej raz na 6 miesięcy.

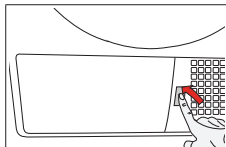

- Otwórz deskę szczytową, naciskając ją.

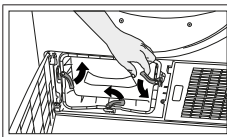

- Aby otworzyć drzwi kanału powietrza, przesunąć zatrzask zwalniający.

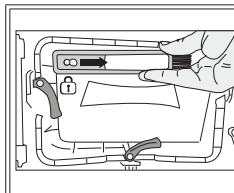

- Po wyczyszczeniu skraplacza, przedniej osłony i filtra włóż szczotkę do gniazda, przesuwając ją w prawo.

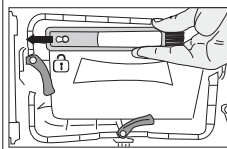

- Pociągnij szczotkę w lewą stronę i wyjmij ją. Za pomocą szczotki do czyszczenia można usunąć zebrane włókna z metalowej powierzchni skraplacza.

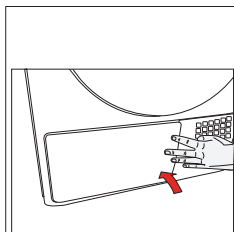

- Po zakończeniu procesu czyszczenia umieść drzwi kanału powietrza na swoim miejscu, przesunij zatrzaski, aby je zamknąć i zamknij płytę przypodłogową.



## UWAGA

- Szczotka znajduje się w materiałowej torbie z nadrukiem. Po pierwszym użyciu można ją umieścić w obudowie na pokrywie prowadzenia powietrza.



## OSTRZEŻENIE!

- Możesz czyścić ręcznie, pod warunkiem, że nosisz rękawice ochronne. Nie należy czyścić gołymi rękami. Żebra skraplacza mogą zranić dłonie. Czyszczenie od lewej do prawej może spowodować uszkodzenie żebier skraplacza. Może to prowadzić do problemów z suszeniem.

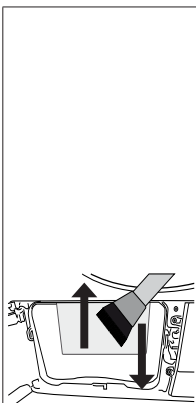

- Zebrane włókna na powierzchni skraplacza należy usunąć wilgotną szmatką lub szczotką do czyszczenia wykonując ruch w górę i w dół.
- Nie należy czyścić żebier skraplacza w kierunku poziomym, ponieważ może prowadzić to do uszkodzenia skraplacza.
- Do czyszczenia można również użyć odkurzacza ze szczotką. Czyszczenie skraplacza nie jest zalecane za pomocą odkurzacza bez szczotki.

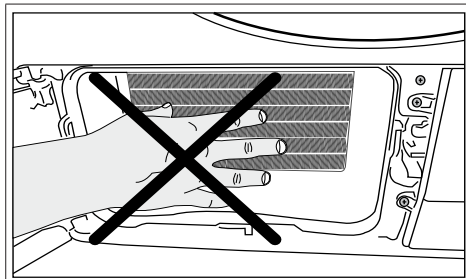
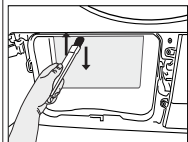

## OSTRZEŻENIE!

- Po otwarciu drzwi kanału powietrza można dostrzec wodę na plastikowej powierzchni pokrywy. Jest to normalne zjawisko.

## 7 Rozwiązywanie problemów

### Suszenie trwa za długo.

Pory filtrów włókninowych (filtrów wewnętrznych i zewnętrznych) mogą się zatykać. >>> Wypłucz filtry włókninowe ciepłą wodą i osusz.  
Przednia strona wyparki może być zatkana. >>> Wyczyść przednią stronę wyparki.  
Kratka wentylacyjna z przodu urządzenia może być zamknięta. >>> Usuń wszelkie rzeczy znajdujące się przed kratką wentylacyjną z przodu, które blokują wentylację.  
Wentylacja może być niewystarczająca, ponieważ pomieszczenie, w którym zainstalowane jest urządzenie jest zbyt małe. >>> Otwórz drzwi lub okna aby temperatura w pomieszczeniu nie wzrosła za bardzo.  
Na czujniku wilgotności mogła nagromadzić się warstwa kamienia wapniowego. >>> Wyczyść czujnik wilgotności.  
Mogła zostać załadowana nadmierna ilość prania. >>> Nie przeladuj suszarki.  
Pranie mogło zostać niewystarczająco odwirowane. >>> Odwirowaj pranie w pralce z wyższą prędkością.

### Ubrania są wilgotne po suszeniu.

Mógł zostać użyty program niewłaściwy dla tego rodzaju prania.>>> Sprawdź metki na ubraniach i wybierz program odpowiedni dla ich typu lub wydłuż czas suszenia.  
Pory filtrów włókien (filtrów wewnętrznych i zewnętrznych) mogą się zatykać. >>> Wypłucz filtry ciepłą wodą i osusz.  
Przednia strona wyparki może być zatkana. >>> Wyczyść przednią stronę wyparki.  
Mogła zostać załadowana nadmierna ilość prania. >>> Nie przeladuj suszarki.  
Pranie mogło zostać niewystarczająco odwirowane. >>> Odwirowaj pranie w pralce z wyższą prędkością.

### Nie można włączyć suszarki lub nie można rozpocząć programu. Suszarka nie działa po jej skonfigurowaniu.

Wtyczka kabla zasilającego może być wyjęta z gniazdka. >>> Upewnij się, że kabel zasilania jest podłączony.  
Drzwiczki suszarki mogą być otwarte. >>> Upewnij się, że drzwiczki suszarki są dokładnie zamknięte.  
Może program nie został ustawiony lub nie został wciśnięty przycisk Start / Pauza / Anuluj. >>> Sprawdź, czy program został ustawiony i nie znajduje się w położeniu Pauza.  
Mogła zostać włączona blokada klawiszy. >>> Wyłącz blokadę klawiszy.

### Program został przerwany bez powodu.

Być może drzwiczki nie są dokładnie zamknięte. >>> Upewnij się, że drzwiczki suszarki są dokładnie zamknięte.  
Może wystąpiła awaria zasilania. >>> Naciśnij przycisk Start / Pauza / Anuluj, aby uruchomić program.  
Zbiornik na wodę może być pełny. >>> Opróżnij zbiornik wody.

### Odzież uległa skurczeniu, stwardniała lub została uszkodzona.

Mógł zostać użyty program niewłaściwy dla tego rodzaju prania. >>> Sprawdź metki na ubraniach i wybierz program odpowiedni dla tego typu ubrań.

### Woda cieknie z drzwiczek suszarki.

Na wewnętrznych powierzchniach drzwiczek suszarki i uszczelki mogły zgromadzić się włókna. >>> Wyczyść wewnętrzne powierzchnie drzwiczek i uszczelki.

### Drzwiczki same się otwierają.

Być może drzwiczki nie są dokładnie zamknięte. >>> Dociśnij drzwiczki, aż usłyszysz dźwięk zamknięcia.

### Świeci się/miga symbol zbiornika wody.

Zbiornik na wodę może być pełny. >>> Opróżnij zbiornik wody.

Wąż wylotowy wody mógł się zawiązać. >>> Jeśli urządzenie jest podłączone bezpośrednio do odpływu, sprawdź wąż odprowadzający.

### Oświetlenie wnętrza suszarki nie włącza się. (W modelach z lampką)

Suszarka mogła nie być włączona za pomocą przycisku WŁ/WYŁ. >>> Sprawdź, czy suszarka jest włączona. Żarówka może być spalona. >>> Skontaktuj się z autoryzowanym serwisem w celu wymiany lampy.

### Świeci się ikona antyzmarszczkowa.

Może zostać włączony tryb antyzmarszczkowy, który zapobiega zagniataniu się prania w suszarce. Wyłącz suszarkę i wymij pranie.

### Miga symbol pary. (Dotyczy modeli z funkcją pary)

Zbiornik na parę może być pusty => Napełnij zbiornik na parę wodą destylowaną lub skondensowaną.

### Programy parowe nie uruchamiają się (dotyczy modeli z funkcją pary)

Zbiornik pary może być pusty, ikona ostrzegawcza zbiornika pary może się zaświecić na ekranie => Napełnij zbiornik pary, aż ikona pary zgaśnie.

### Zagniecenia nie są usuwane za pomocą odpowiedniego programu. (Dotyczy modeli z funkcją pary)

Mogła zostać włożona zbyt duża ilość prania => Włóż odpowiednią ilość.  
Czas aplikacji pary można ustawić na niskim poziomie => Wybierz program z dużą ilością pary.  
Po zakończeniu programu pranie mogło pozostać w pralce przez długi czas => pranie należy wyjąć zaraz po zakończeniu programu i wywiesić.

### Program do usuwania zapachów nie niweluje zapachu ubrań. (Dotyczy modeli z programem do usuwania zapachu)

Mogła zostać włożona zbyt duża ilość prania => Włóż odpowiednią ilość.  
Czas aplikacji pary można ustawić na niskim poziomie => Wybierz program z dużą ilością pary.

### Miga symbol pary. (Dotyczy modeli z funkcją pary)

Zbiornik na parę może być pusty => Napełnij zbiornik na parę wodą destylowaną lub skondensowaną.

Programy parowe nie uruchamiają się (dotyczy modeli z funkcją pary)

Zbiornik pary może być pusty, ikona ostrzegawcza zbiornika pary może się zaświecić na ekranie => Napełnij zbiornik pary, aż ikona pary zgaśnie.

Zagniecenia nie są usuwane za pomocą odpowiedniego programu. (Dotyczy modeli z funkcją pary)

Mogła zostać włożona zbyt duża ilość prania => Włóż odpowiednią ilość.  
Czas aplikacji pary można ustawić na niskim poziomie => Wybierz program z dużą ilością pary.  
Po zakończeniu programu pranie mogło pozostawać w pralce przez długi czas => pranie należy wyjąć zaraz po zakończeniu programu i wywiesić.

Program do usuwania zapachów nie niweluje zapachu ubrań. (Dotyczy modeli z programem do usuwania zapachu)

Mogła zostać włożona zbyt duża ilość prania => Włóż odpowiednią ilość.  
Czas aplikacji pary można ustawić na niskim poziomie => Wybierz program z dużą ilością pary.



### **OSTRZEŻENIE!**

- Jeśli problem nie zniknie po wykonaniu instrukcji podanych w tym rozdziale, skontaktuj się ze sprzedawcą lub autoryzowanym serwisem. Nigdy nie próbuj samodzielnie naprawić urządzenia.



### **UWAGA**

- W przypadku pojawienia się problemu z jakąkolwiek częścią urządzenia można poprosić o jej wymianę, kontaktując się z autoryzowanym serwisem wraz z podaniem numeru modelu urządzenia.
- Eksploatacja urządzenia z nieoryginalnymi częściami może prowadzić do jego nieprawidłowego działania.
- Producent i dystrybutor nie ponoszą odpowiedzialności za wadliwe działanie wynikające z użycia nieoryginalnych części.

## KARTA PRODUKTU

Zgodna z Rozporządzeniem Delegowanym Komisji (UE) nr 392/2012

Nazwa dostawcy lub znak firmowy		BEKO
Nazwa modelu		DF7424RTDCX 7188301770
Pojemność znamionowa (kg)		7.0
Typ suszarki bębnowej	Evakuacyjna	-
	Kondensator	•
Klasa efektywności energetycznej <sup>(1)</sup>		A+++
Roczne zużycie energii (kWh) <sup>(2)</sup>		158,9
Typ obsługi	Automatyczny	•
	Nieautomatyczny	-
Zużycie energii przy pełnym ładunku w standardowym programie dla bawełny (kWh)		1,26
Zużycie energii przy częściowym ładunku w standardowym programie dla bawełny (kWh)		0,76
Zużycie energii w trybie wyłączenia przy pełnym ładunku w standardowym programie dla bawełny, P <sub>0</sub> (W)		0,43
Zużycie energii w trybie czuwania przy pełnym ładunku w standardowym programie dla bawełny, P <sub>L</sub> (W)		1,00
Czas trwania trybu czuwania (min.)		30
Standardowy program dla bawełny <sup>(3)</sup>		•
Czas trwania programu przy pełnym ładunku w standardowym programie dla bawełny, T <sub>day</sub> (min.)		169
Czas trwania programu przy częściowym ładunku w standardowym programie dla bawełny, T <sub>day1/2</sub> (min.)		109
Ważony czas trwania programu przy pełnym lub częściowym ładunku w standardowym programie dla bawełny (T <sub>t</sub> )		135
Klasa efektywności kondensacyjnej <sup>(4)</sup>		A
Średnia efektywność kondensacyjna przy częściowym ładunku w standardowym programie dla bawełny, C <sub>day</sub>		91%
Średnia efektywność kondensacyjna przy częściowym ładunku w standardowym programie dla bawełny, C <sub>day1/2</sub>		91%
Ważona efektywność kondensacyjna przy pełnym lub częściowym ładunku w standardowym programie dla bawełny, C <sub>t</sub>		91%
Poziom mocy dźwięku przy pełnym ładunku w standardowym programie dla bawełny <sup>(5)</sup>		64
Do zabudowy		-

• : Tak    - : Nie

(1) Skala od A+++ (najbardziej efektywna) do D (najmniej efektywna)

(2) Zużycie energii w oparciu o 160 cykli suszenia przy pełnym lub częściowym ładunku w standardowym programie dla bawełny oraz zużyciu w trybach niskonapięciowych. Rzeczywiste zużycie energii na cykl będzie zależec od sposobu użytkowania urządzenia.

(3) „Tryb suszenia do szafy” używany przy pełnym lub częściowym ładunku jest standardowym programem suszenia, do którego odnoszą się informacje umieszczonej na tej karcie; program ten jest odpowiedni do suszenia normalnie mokrego prania składającego się z ubrań bawełnianych; jest to najefektywniejszy program jeśli chodzi o zużycie energii dla suszenia bawełny.

(4) Skala od G (najmniej efektywna) do A (najbardziej efektywna)

(5) Ważona średnia wartość —L<sub>WA</sub> wyrażona w dB(A) na 1 pW