



Jääkaappi - Pakastin

Brugsvejledning

Kjøleskap - Fryser

Käyttöohjekirja

Kyl - Frys

Bruksanvisning

Kylskåp - Frys

Instruktionsmanua



RCSA366K40XBN

DA-FI-NO-SV

Læs denne manual først!

Kære kunde

Vi håber, at dit produkt, der er produceret i moderne produktionsanlæg og kontrolleret under de grundigste kvalitetskontrolprocedurer, vil give dig en effektiv service.

Derfor anbefaler vi at læse hele manualen grundigt, inden maskinen tages i brug, og at manualen opbevares et sikkert sted til fremtidig reference. Hvis du giver produktet til en anden bruger, husk også at aflevere denne manual.

Brugsanvisningen hjælper dig med at bruge produktet på en forsvarlig og sikker måde.

- Læs vejledningen, før du installerer og bruger produktet.
- Sørg for at læse sikkerhedsinstruktionerne.
- Opbevar denne vejledning på et nemt tilgængeligt sted, da du kan få brug for den senere.
- Læs også andre dokumenter, der er vedlagt produktet.

Husk på, at manualen også gælder andre modeller. Forskelle mellem modeller er afmærket i manualen.

Symbolforklaringer

Følgende symboler er blevet brugt i denne manual:

 Vigtige informationer eller brugbare tips.

 Advarsel mod farlige forhold for liv og ejendom.

 Advarsel mod strømspænding.



ADVARSEL!

For at sikre køleapparatets normale funktion, som i øvrigt bruger den miljøvenlige kølevæske R600a (kun brandbar under visse omstændigheder), skal følgende forholdsregler følges:

- Bloker ikke den fri luftcirkulation omkring apparatet.
- Brug ikke andet mekanisk udstyr, end det der er anbefalet af fabrikanten for at accelerere afslutningsprocessen.
- Ødelæg ikke kølekredsløbet.
- Brug ikke elektriske apparater inde i skabets opbevaringsafsnit, med mindre de er af en type, der er anbefalet af fabrikanten.

INFORMATION

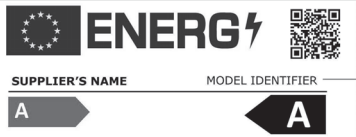

Modeloplysninger, som er gemt i produkt databasen, kan nås ved at gå ind på følgende websted og søge efter din modelidentifikator (*), der findes på energimærket.

<https://eprel.ec.europa.eu/>

<u>1 Køleskabet.....</u>	<u>3</u>	<u>4 Klargøring.....</u>	<u>10</u>
<u>2 Vigtige sikkerhedsadvarsler</u>	<u>4</u>	<u>5 Anvendelse af køleskabet.....</u>	<u>11</u>
Tilsigtet brug.....	4	Indikatorpanel	11
Generelle sikkerhedsregler	4	Afrimning.....	11
Før produkter med en vanddispenser	6	Frysning af friske madvarer	12
Børns sikkerhed	6	Vende dørene	13
Overholdelse af WEEE-direktivet og bortskaffelse af affald	6	Anbefalinger til opbevaring af frosne madvarer.....	14
Emballageoplysninger.....	7	Anbefalinger til kølerummet	14
HCA-advarsel.....	7	<u>6 Vedligeholdelse og rengøring</u>	<u>15</u>
Energibesparende foranstaltninger	7	Beskyttelse af plastikoverflader	15
<u>3 Installation</u>	<u>8</u>	<u>7 Fejlfinding.....</u>	<u>16</u>
Vær opmærksom på følgende punkter, når køleskabet flyttes	8		
Før du begynder at bruge køleskabet	8		
Elektrisk tilslutning.....	8		
Bortskaffelse af emballagen.....	8		
Bortskaffelse af det gamle køleskab ..	9		
Placering og installation	9		
Udskiftning af belysningslampen	9		
Justering af fødder	9		

1 Køleskabet

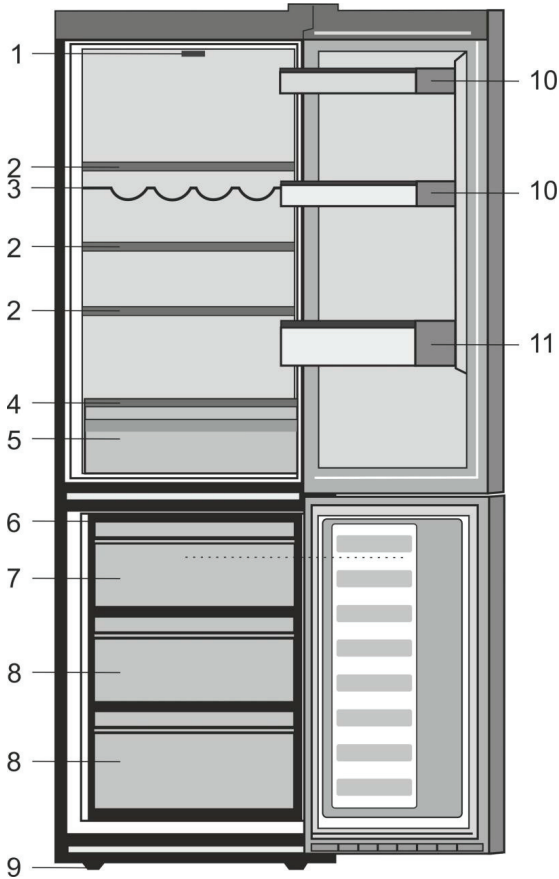

- | | |
|---------------------------------------|------------------------------------|
| 1. Indstillingsknap og indvendigt lys | 8. Rum til at opbevare frossen mad |
| 2. Justerbare kabinethylder | 9. Justerbare forreste fødder |
| 3. Vinhylde | 10. Hylde til dåser |
| 4. Glasdæksel | 11. Hylde til flasker |
| 5. Salatboks | |
| 6. Isbakke | |
| 7. Rum til hurtigfrys | |

i Tallene i denne manual er skematiske og svarer måske ikke helt til dit produkt. Hvis delene ikke er indeholdt i det produkt, du har købt, findes de i andre modeller.

2 Vigtige sikkerhedsadvarsler

Gennemgå følgende informationer. Hvis ovenstående informationer ikke læses, kan det medføre beskadigelse eller materiel skade.

Ellers vil alle garantier og løfter om driftssikkerhed blive ugyldige.

Apparatets levetid er 10 år. I løbet af denne periode vil originale reservedele være til rådighed til at betjene apparatet korrekt.

Tilsigtet brug

Dette produkt er beregnet til brug

- indendørs og i lukkede områder, såsom huse og lejligheder,
- i lukkede arbejdsmiljøer, såsom butikker og kontorer,
- i lukkede overnatningsområder, såsom gårde, hoteller, pensioner.
- Må ikke bruges udendørs.

Generelle sikkerhedsregler

- Når du vil bortkaste/skrotte produktet, anbefaler vi, at du rådfører dig med den autoriserede service for at tilegne dig de krævede informationer samt med de autoriserede myndigheder.
- Kontakt den autoriserede forhandler for at få svar på spørgsmål og problemer omkring køleskabet. Undlad at foretage indgreb eller lade andre foretage indgreb på køleskabet uden at informere den autoriserede forhandler.
- For produkter med et fryserum: Undlad at spise vaffelis eller isterninger lige efter, du har taget dem ud af fryseren! (Det kan forårsage forfrysninger i munden).

- For produkter med et fryserum: Læg ikke drikkevarer i flaske eller på dåse i fryseren. De kan eksplodere.
- Rør ikke frosne madvarer med hænderne, da de kan hænge fast i din hånd.
- Tag stikket ud af kontakten inden rengøring eller afrimning.
- Dam og fordampede rengøringsmaterialer skal aldrig bruges ved rengøring og afrimning af køleskabet. Hvis det sker, kan dampen komme i kontakt med de elektriske dele og forårsage kortslutning eller elektrisk stød.
- Brug aldrig delene på køleskabet, som f.eks. lågen, til at støtte dig på eller stå på.
- Brug ikke elektriske apparater inde i køleskabet.
- Undlad at beskadige de dele, som kølemidlet cirkulerer omkring, med bore- eller skæreværktøjer. Kølemidlet, som kan blæse ud, når fordamperens gaskanaler, forlængerrørene eller overfladebelægningerne punkteres, kan forårsage hudirritationer og øjenskader.
- Undlad med nogen form for materiale at tildække eller blokere ventilationshullerne på køleskabet.
- Elektriske apparater må kun repareres af autoriserede personer. Reparationer, der er udført af ukyndige personer, kan medføre risiko for brugen.

- I tilfælde af fejlfunktion under vedligeholdelses- eller reparationsarbejde skal strømforsyningen til køleskabet afbrydes, enten ved at den relevante sikring afbrydes, eller apparatets stik tages ud af stikkontakten.
- Træk ikke i ledningen, når stikket skal tages ud.
- Drikkevarer med alkoholprocent placeres lodret og tæt lukket.
- Opbevar aldrig produkter, der indeholder en brandfarlig drivgas og eksplosive stoffer, i køleskabet.
- Der må ikke anvendes mekanisk udstyr eller andre midler, ud over de af producenten anbefalede, til at fremskynde afrimningsprocessen.
- Dette produkt er ikke beregnet til brug af personer med fysiske handicap, føleforstyrrelser eller psykiske lidelser eller personer med begrænset viden eller erfaring (herunder børn), medmindre de er ledsaget af en person, der er ansvarlig for deres sikkerhed, eller som instruerer dem i brug af produktet.
- Lad ikke et beskadiget køleskab køre. Rådfør dig med serviceagenten, hvis du har nogen bekymringer.
- Der kan kun garanteres for køleskabets strømsikkerhed, hvis jordingssystemet i dit hjem opfylder standarderne.
- Det er farligt at udsætte produkterne for regn, sne, sol og vind hvad angår el-sikkerheden.
- Kontakt autoriseret service, hvis der er beskadiget en strømledning for at undgå fare.
- Slut aldrig køleskabet til stikkontakten under installationen, da dette kan medføre dødsfald eller alvorlig personskade.
- Dette køleskab er kun beregnet til opbevaring af madvarer. Det bør ikke bruges til andre formål.
- Mærkat med tekniske specifikationer findes på indersiden af køleskabets venstre side.
- Køleskabet må aldrig sluttes til strømbesparende systemer, da de kan ødelægge køleskabet.
- Hvis der er et blåt lys i køleskabet, må du ikke kigge på det med optiske værktøjer.
- For manuelt kontrollerede køleskabe skal du vente i mindst 5 minutter, før du starter køleskabet efter strømsvigt.
- Denne brugermanual skal afleveres til den nye ejer, når det skifter ejermand.
- Undgå at forårsage skade på ledningen under transport af køleskabet. Bøjlet ledning kan forårsage brand. Placér aldrig tunge genstande på strømledningen.
- Rør ikke ved stikket med våde hænder, når produktet tilsluttes.

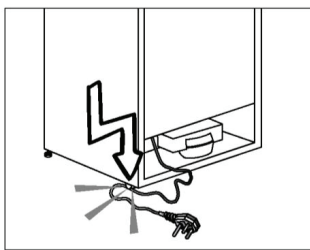

- Tilslut ikke køleskabet, hvis stikkontakten er løs.
- Vand bør ikke blive sprøjet direkte på indre og ydre dele af produktet af sikkerhedsmæssige årsager.

- Sprøjt ikke stoffer, der indeholder brændbare drivgasser, såsom propangas, i nærheden af køleskabet for at undgå brand og eksplosionsfare.
- Anbring aldrig objekter fyldt med vand oven på køleskabet, da de kan forårsage elektrisk stød eller brand.
- Køleskabes må ikke overfyldes. Hvis køleskabet er overfyldt, kan madvarer falde ned når døren åbnes og skade dig og køleskabet.
- Anbring ikke nogen objekter oven på køleskabet, da de kan falde ned når køleskabsdøren åbnes eller lukkes.
- Produkter, der har brug for præcis temperaturkontrol, såsom vacciner, varmefølsomme medikamenter, videnskabelige materialer osv., bør ikke opbevares i køleskabet.
- Hvis køleskabet ikke skal bruges i længere periode, skal stikket tages ud af stikkontakten. Et muligt problem med strømledning kan forårsage brand.
- Spidsen af stikket bør rengøres jævnligt med en tør klud, da det ellers kan forårsage brand.
- Køleskabet kan flytte sig, hvis de justerbare fødder ikke er justeret sikkert på gulvet. Korrekt sikring af justerbare fødder på gulvet kan forhindre køleskabet i at flytte sig.
- Du skal ikke holde i køleskabslågens håndtag for at flytte køleskabet. Hvis det sker, kan det brække.
- Når du skal placere køleskabet ved siden af et andet køleskab eller fryser, skal afstanden mellem apparaterne være på mindst 8 cm. Ellers kan der opstå kondens på sidevægge.

For produkter med en vanddispenser:

Vandledningstrykket skal være minimum 1 bar. Vandledningstrykket skal være maksimum 8 bar.

- Brug kun drikkevand.

Børnesikkerhed

- Hvis døren har en lås, bør nøglen opbevares uden for børns rækkevidde.
- Børn skal være under opsyn for at hindre dem i at pille ved produktet.

Overholdelse af WEEE-direktivet og bortskaffelse af affald



Symbolet  på produktet eller på emballagen angiver, at dette produkt ikke må behandles som husholdningsaffald. I stedet skal det overdrages til det gældende afhentningssted for genbrug af det elektriske og elektroniske udstyr. Ved at sikre at dette produkt bortskaffes korrekt, hjælper du til at forhindre negative konsekvenser for miljøet og den menneskelige sundhed, hvilket ellers kan forårsages af ukorrekt bortskaffelse af dette produkt. For yderligere informationer omkring genbrug af dette produkt bedes du kontakte det lokale kommunekontor, din lokale genbrugsstation eller butikken, hvor du købte produktet.

Emballageoplysninger

Produktets emballage er fremstillet af genbrugsmaterialer i overensstemmelse med vores nationale miljøbestemmelser. Smid ikke emballagen sammen med husholdningsaffald eller andet affald. Bring den til et opsamlingssted udpeget af de lokale myndigheder.

Husk at...

Alt genbrugsmateriale er en uundgåelig ting for naturen og vores nationale ressourcer.

Hvis du ønsker at deltager i en ny evaluering omkring emballage, kan du kontakte dine miljøekspert-organisationer eller din bopælskommune.

HCA-advarsel

Hvis dit produkts kølesystem indeholder R600a:

Denne gas er brændbar. Du skal derfor være opmærksom på ikke at ødelægge kølesystemet og kølerørene under brug og transport. I tilfælde af beskadigelse, skal produktet holdes væk fra mulige brandkilder, der kan forårsage, at produktet går i brand, og du skal sørge for at lufte ud i rummet, hvor produktet er placeret.

Gastypen anvendt i produktet er beskrevet på typepladen, der findes på indersiden af køleskabets venstre væg.

Smid aldrig produktet på bålet for bortskaffelse.

Energibesparende foranstaltninger

- Undlad at lade lågerne i køleskabet stå åbne i lang tid.
- Put ikke varm mad eller drikke i køleskabet.
- Overfyld ikke køleskabet, så luftcirkulationen bliver forhindret.
- Placer ikke dit køleskab under direkte sollys eller tæt på varmeudstrålende apparater, som f.eks. ovne, opvaskemaskiner eller radiatorer. Installer produktet mindst 30 cm væk fra varmekilder og mindst 5 cm væk fra elektriske ovne.
- Vær omhyggelig med at opbevare maden i lukkede beholdere.
- For produkter med et fryserum: Du kan opbevare den maksimale mængde af madvarer i fryseren, hvis du tager hylden eller skuffen ud. Det anførte energiforbrug for dit køleskab blev fastsat når fryserummets hylde eller skuffe var fjernet og med den maksimale mængde madvarer. Der er ingen risiko ved at bruge en hylde eller skuffe, der passer i form og størrelse til de madvarer der skal fryses.
- Optøning af frosne fødevarer i køleafsnit vil både give energibesparelser og bevare fødevarer kvaliteten.

 Hvis der ikke tages hensyn til informationerne i brugsvejledningen, vil producenten ikke påtage sig noget ansvar for dette.

Vær opmærksom på følgende punkter, når køleskabet flyttes

1. Køleskabet skal være taget ud af stikkontakten. Inden transport af køleskabet skal det være tømt og rengjort.
2. Inden det pakkes ind igen, skal hylder, tilbehør, salatskuffe osv. inde i køleskabet være fastgjort med tape og sikret mod slag. Pakken skal være bundet med en tyk tape eller et solidt reb, og transportreglerne på pakken bør overholdes strengt.
3. Den originale emballage og skummaterialerne bør gemmes for fremtidig transport eller flytning.

Før du begynder at bruge køleskabet,

Inden du begynder at bruge køleskabet, skal du kontrollere følgende:

1. Rengør køleskabet indvendigt som anbefalet i afsnittet "Vedligeholdelse og rengøring".
2. Sæt køleskabets stik i stikkontakten. Køleskabets indvendige lampe tænder, når køleskabets låge åbnes.
3. Når kompressoren begynder at køre, vil der kunne høres en lyd. Kølevæsken og luftarterne, der findes i kølesystemet, kan også støje lidt, selv om kompressoren ikke kører, hvilket er helt normalt.
4. Køleskabets forreste kanter kan føles varme. Dette er helt normalt. Disse områder er beregnet til at være varme for at undgå kondensering.

Elektrisk tilslutning

Tilslut produktet til en jordet kontakt, der er beskyttet af en sikring med passende kapacitet.

Vigtigt:

Tilslutningen skal være i overensstemmelse med de nationale regulativer.

- Strømstikket skal være nemt tilgængeligt efter installationen.
- Der kan kun garanteres for køleskabets strømsikkerhed, hvis jordingsystemet i dit hjem opfylder standarderne.
- Spændingen, der står skrevet på mærkeskiltet på venstre inderste side af produktet skal svare til netspændingen hos dig.
- **Forlængerkabler og stikdåser med flere stik skal ikke bruges til tilslutningen.**

⚠ En beskadiget netledning skal udskiftes af autoriseret elektriker.

⚠ Produktet må ikke betjenes, før det er repareret! Der er fare for elektrisk stød!

Bortskaffelse af emballagen

Emballagen kan være farlig for børn. Hold emballagen væk fra børns rækkevidde eller bortskaf den, idet du skal klassificere den i henhold til affaldsinstruktionerne fastlagt af de lokale myndigheder. Undlad at bortskaffe den med normalt husholdningsaffald, den skal bortskaffes på genbrugsstationer udpeget af de lokale myndigheder.

Køleskabets emballage er produceret af genanvendelige materialer.

Bortskaffelse af det gamle køleskab

Bortskaf det gamle køleskab uden at skade miljøet.

- Du kan spørge din forhandler eller genbrugsstationen i din kommune angående bortskaffelse af køleskabet.

Inden køleskabet bortskaffes, skal du skære elstikket af, og hvis der er låse i lågen, skal du gøre dem ubrugelige for at beskytte børn mod fare.

Placering og installation

⚠ Hvis indgangsdøren til rummet, hvor køleskabet skal installeres, ikke er bred nok til, at køleskabet kan komme igennem, skal du kontakte autoriseret serviceagent for at fjerne køleskabsdøren og bære køleskabet sidelæns igennem døren.

1. Installér køleskabet på et sted, hvor det er nemt at bruge.
2. Hold køleskabet væk fra varmekilder, fugtige steder og direkte sollys.
3. Der skal være tilstrækkelig ventilation rundt om køleskabet for at opnå en effektiv funktion. Hvis køleskabet skal placeres i en fordybning i væggen, skal der være mindst 5 cm afstand fra loft og væg. Undlad at placere produktet på materialer som f.eks. gulvtæppe eller tæppe.
4. Placér køleskabet på en jævn gulvoverflade for at undgå rystebevægelser.

Udskiftning af belysningslampen

For at skifte lampen, der belyser køleskabet, bedes du ringe til den autoriserede service.

Lampen/-erne i dette produkt er ikke egnet til belysning af husstandens rum. Denne lampe er beregnet til at hjælpe brugeren med at placere madvarerne i køleskab/fryser på en sikker og behagelig måde.

De pærer, der anvendes i enheden, skal kunne modstå ekstreme fysiske forhold som eksempelvis temperaturer under -20°C .

Justering af fødder

Hvis din fryser ikke er i balance: Du kan bringe køleskabet i balance ved at dreje de forreste ben som illustreret på tegningen. Det hjørne, hvor benet befinder sig, bliver sænket, når du drejer i retning af den sorte pil, og hævet, når du drejer i den modsatte retning. Hvis du får hjælp af en anden person til at løfte køleskabet lidt, vil det lette denne proces.

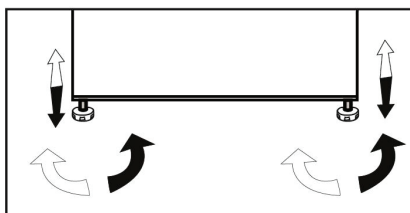

4 Forberedelse

- Køleskabet skal installeres mindst 30 cm væk fra varmekilder, som f.eks. kogeplader, ovne, radiatorer og brændeovne, og mindst 5 cm væk fra elektriske ovne, og det bør ikke placeres i direkte sollys.
- Den omgivende rumtemperatur bør være mindst 10 °C. Betjening af køleskabet under køligere forhold end dette anbefales ikke af hensyn til apparatets ydeevne.
- Sørg for at den indvendige del af køleskabet er grundigt rengjort.
- Hvis der skal installeres to køleskabe ved siden af hinanden, bør der være mindst 2 cm imellem dem.
- Når du lader køleskabet køre første gang, skal du overholde følgende instruktioner de første seks timer.
- Lågen bør ikke åbnes ofte.
- Det skal køre tomt uden nogen form for mad i det.
- Tag ikke køleskabet ud af stikkontakten. Hvis der forekommer strømudfald uden for din kontrol, så læs advarslerne under afsnittet "Anbefalede løsninger ved problemer".
- Den originale emballage og skummaterialerne bør gemmes for fremtidig transport eller flytning.

5 Brug af dit køleskab

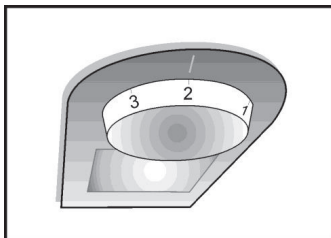

Indstilling af termostatknop

Køleskabets indvendige temperatur kan ændre sig pga. følgende:

- Sæsonbetonede temperaturer,
- Hyppig åbning af lågen, og hvis lågen efterlades åben i længere perioder,
- Mad, der sættes ind i køleskabet, uden at være kølet ned til rumtemperatur,
- Placering af køleskabet i rummet (f.eks. udsættelse for sollys).

Du kan justere de varierende indvendige temperaturer, der er opstået af disse årsager, ved at bruge termostaten.

Arbejdstemperaturen justeres ved hjælp af termostatknappen og kan indstilles på enhver position mellem 0 og 5 (koldeste indstilling).

Gennemsnitstemperaturen inde i køleskabet bør være omkring +5 °C (+41 °F).

Juster derfor termostaten for at opnå den ønskede temperatur. Nogle sektioner af køleskabet kan være koldere og nogle varmere (som f.eks. grøntsagsskuffe og øverst i kabinettet). Dette er helt normalt. Vi anbefaler, at du jævnligt kontrollerer temperaturen med et termometer for at sikre, at køleskabet holder den ønskede temperatur. Hyppig åbning af døren får temperaturen inde i skabet til at stige; det tilrådes derfor at lukke døren så hurtigt som muligt efter brug.

Afrimning

A) Køleskabsrum

Køleskabet udfører fuldautomatisk afrimning. Der kan opstå vanddråber og isblomstdannelse op til 7-8 mm på køleskabets bageste væg, mens køleskabet køler ned. Sådanne dannelse er normal som et resultat af kølesystemet. Frostdannelsen afrimes ved udførelse af automatisk afrimning med bestemte intervaller takket være det automatiske afrimningssystem af bagvæggen. Brugeren skal ikke skrabe frosten af eller fjerne vanddråberne. Vand, der opstår som følge af afrimningen, passerer fra vandopsamlingsrenden og flyder ind i fordampere gennem drænrøret og fordamper af sig selv.

Kontroller jævnligt for at se, om drænrøret er tilstoppet eller ej, og ryd det med pinden i hullet, hvis nødvendigt. Dybfryseren udfører ikke automatisk afrimning for at forhindre frossen mad i at forrådnede.

B) Fryserum

Afrimning er ganske ligetil og uden rod takket være en speciel opsamlingsbakke til afrimningsvand.

Afrim fryseren to gange om året, eller når der har samlet sig et rimlag på omkring 7 mm (1/4"). For at påbegynde afrimningen slukkes for apparatet på stikkontakten, og stikket trækkes ud.

Samtlige frostvarer skal pakkes i flere lag avispapir og opbevares koldt (f.eks. i køleskab eller viktualierum).

Beholdere med varmt vand kan med forsigtighed placeres i fryseren for at sætte fart på afrimningen.

Der må ikke benyttes spidse eller skarpe genstande som knive og gafler til at fjerne rimlaget.

Brug aldrig hårtørrere, elektriske varmeovne eller lignende el-apparater til afrimning.

Afrimningsvandet, som samler sig i bunden af fryseren, fjernes med en svamp. Efter afrimningen tørres fryserens indersider grundigt. Sæt stikket i stikkontakten og tænd for strømmen.

Frysning af friske madvarer

- Pak madvarer ind, eller tildæk dem, før du stiller dem i køleskabet.

- Varm mad skal køles ned til rumtemperatur, inden den sættes i køleskabet.

- Madvarerne, du ønsker at fryse, skal være friske og af god kvalitet.

- Madvarer bør deles op i portioner, alt efter familiens daglige behov for mad eller baseret på måltider.

- Madvarer skal pakkes i lufttætte poser for at forhindre dem i at udtørre, selv om de bliver opbevaret i kort tid.

- Materialerne, der bruges til indpakning, skal være bestandige mod kulde og fugt, og de skal også være lufttætte.

Fødevarernes emballage skal have en tilstrækkelig tykkelse og holdbarhed. I modsat fald kan den hårde frosne mad prikke hul i emballagen. Det er vigtigt, at emballagen lukkes sikkert, for at maden kan opbevares forsvarligt.

- Frossen mad bør bruges, straks efter den er tøet op, og den må ikke frys ned igen.

- Hvis varme madvarer lægges i fryseren, vil det få kølesystemet til at køre uafbrudt, indtil madvarerne er dybfrosne.

- Følg disse anvisninger for at opnå de bedste resultater.

1. Frys ikke for store mængder ad gangen. Madvarernes kvalitet bevares bedst, hvis de indfryses komplet og så hurtigt som muligt.

2. Vær især opmærksom på ikke at blande allerede frosne madvarer med friske madvarer.

3. Sørg for, at rå fødevarer ikke kommer i kontakte med tilberedte madvarer i køleskabet.

4. Den maksimale fryseplads til frosne madvarer opnås uden brug af skufferne i fryseren. Energiforbruget for dit apparat er angivet for et fyldt fryserum med hylde uden brug af skuffer.

5. Det anbefales, at du benytter den øverste hylde, når du fryser madvarer første gang.

Vende dørene

Fortsæt i numerisk rækkefølge

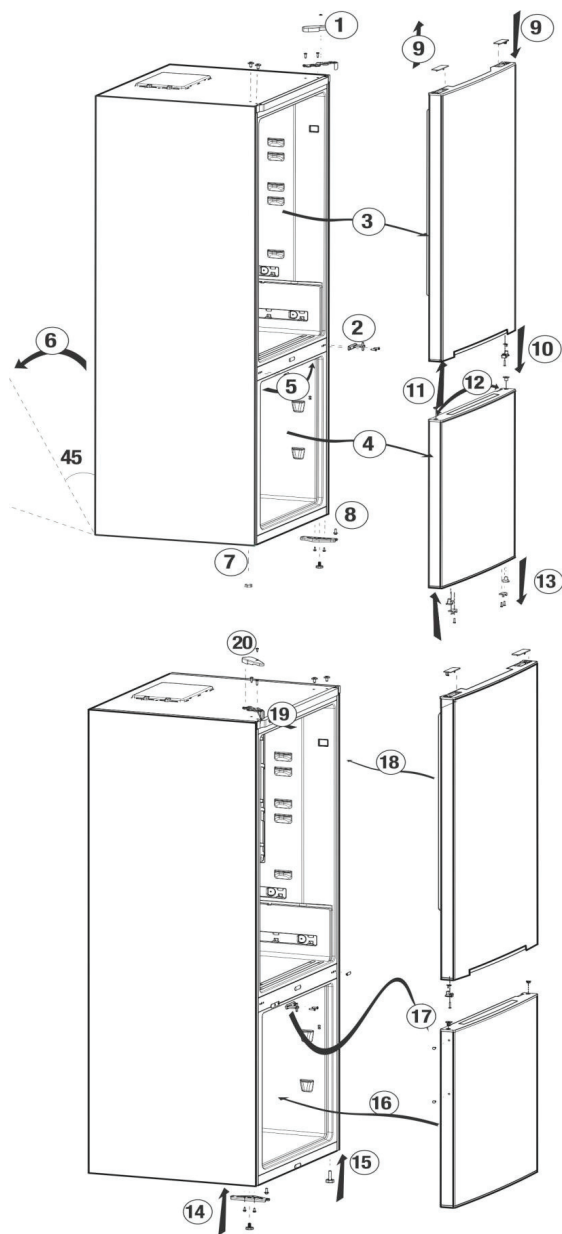

Anbefalinger til opbevaring af frosne madvarer

- Præemballerede, industrielt frostvarer skal opbevares i henhold i et fryserum i henhold til instruktionerne fra producenten af de frosne madvarer.
- For at sikre, at den høje kvalitet sikret af producenten af de frosne madvarer og af detailhandleren bevares, bør følgende huskes:

1. Læg pakker i fryseren så hurtigt som muligt efter køb.
2. Sørg for at skrive indholdet af pakken og dato.
3. Overskrid ikke "Anvendes inden", "Sidste salgsdato" datoerne på pakningen.

Anbefalinger til kølerummet

*Ekstraudstyr

- Lad ikke maden røre temperaturføleren i kølerummet. Hvis kølerummet skal holde sin ideelle opbevaringstemperatur, må sensoren ikke hindres af mad.
- Sæt ikke varm mad ind i dit køle-/fryseskab.

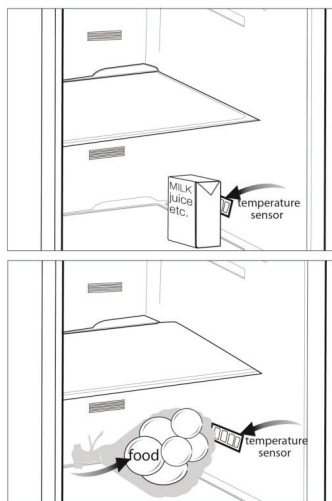

6 Vedligeholdelse og rengøring

- ⚠ Brug aldrig benzin, benzen eller lignende stoffer til rengøring.
- ⚠ Vi anbefaler, at apparatet tages ud af stikkontakten inden rengøring.
- ⚠ Anvend aldrig skarpe, slibende redskaber, sæbe, rengøringsmidler, sulfo og pudsemidler med voks til rengøring.
- i** Vask køleskabskabinettet i lunkent vand, og aftør det med en klud.
- i** Anvend en fugtig klud vredet op i en opløsning af én teskefuld natriumbikarbonat (tvekulsurt natron) til 1/2 liter vand til rengøring af indersiderne, og tør efter med en klud.
- ⚠ Sørg for, at der ikke kommer vand ind i lampehuset eller andre elektriske elementer.
- ⚠ Hvis køleskabet ikke skal benyttes i længere tid: Tag stikket ud, fjern alle madvarer, rengør det, og lad døren stå på klem.
- i** Kontroller gummilisterne jævnligt for sikre, at de er rene og uden madpartikler.
- ⚠ For at fjerne dørhylinder tømmes indholdet ud, hvorefter dørhylden ganske enkelt løftes op fra sin plads.
- ⚠ Brug aldrig rengøringsmidler eller vand, der indeholder klorin, til rengøring af de ydre overflader og de forkromede dele af produktet. Klorin forårsager ætsning på metaloverflader.

Beskyttelse af plastikoverflader

- i** Put ikke flydende olier eller olie-tilberedte måltider i køleskabet i åbne beholdere, da de ødelægger køleskabets plastikoverflader. Hvis der spildes eller smøres olie på plastikoverfladerne, skal den relevante del af overfladen renses og skylles med det samme med varmt vand.

7 Fejlfinding

Læs denne liste igennem, inden du ringer efter service. Det kan spare dig for tid og penge. Denne liste indeholder ofte forekommende reklamationer, der ikke opstår af defekt håndværk eller materialebrug. Det er muligt, at nogle af de her beskrevne funktioner ikke findes i dit produkt.

Køleskabet virker ikke.

- Stikket er ikke sat korrekt i kontakten. >>> Isæt stikket sikkert i kontakten.
- Sikringen, som køleskabet er tilsluttet, eller hovedsikringen er sprunget.>>> Kontroller sikringen.

Kondens på sidevæggen af køleskabsrummet (MULTIZONE, KØLEKONTROL og FLEXIZONE).

- Omgivelser er meget kolde.>>> Undlad at installere køleskabet, hvor temperaturen falder til under 10 °C.
- Lågen er blevet åbnet ofte.>>> Undlad at åbne og lukke køleskabslågen ofte.
- Omgivelser er meget fugtige.>>> Undlad at installere køleskabet, hvor fugtigheden er meget høj.
- Madvarer, der indeholder væske, opbevares i åbne beholdere.>>>Undlad at opbevare madvarer med flydende indhold i åbne beholdere.
- Køleskabslågen har stået på klem.>>>Luk køleskabslågen.
- Termostat er indstillet på et meget koldt niveau.>>>Sæt termostaten på et passende niveau.

Kompressoren kører ikke

- Beskyttelsesvarme fra kompressoren vil blæse ud under pludselig strømudfald eller tilkoblinger og frakoblinger, da kølemiddeltrykket i køleskabets kølesystem ikke er bragt i balance endnu. Køleskabet vil starte med at køre efter ca. 6 minutter. Ring efter service, hvis køleskabet ikke starter efter denne periode.
- Køleskabet er ved at afrime.>>>Dette er normalt for et fuldautomatisk afrimnings køleskab. Afrimning foregår med jævne mellemrum.
- Køleskabsstikket er ikke sat i kontakten.>>>Sørg for at stikket passer i kontakten.
- Temperaturindstillinger er ikke udført korrekt.>>>Vælg en passende temperaturværdi.
- Der er strømsvigt.>>> Køleskabet vender tilbage til normal drift, når strømmen kommer tilbage.

Funktionslyden øges, når køleskabet kører.

- Egenskaberne for køleskabets driftsydelse kan ændre sig alt efter ændringerne i den omgivende temperatur. Det er normalt og ikke en fejl.

Køleskabet kører ofte eller i lang tid.

- Dit nye køleskab kan være bredere end dit foregående. Større køleskabe arbejder i længere perioder.
- Rumtemperaturen kan være for høj.>>> Det er normalt, at produktet arbejder i længere perioder i varme omgivelser.
- Køleskabet kan have været tændt for nylig eller være fyldt op med mad.>>>Når køleskabet er for nyligt blevet tilsluttet strømmen eller fyldt op, vil det tage længere tid at opnå den indstillede temperatur. Dette er helt normalt.
- Store mængder varm mad kan være blevet sat ind i køleskabet for nylig.>>>Undlad at placere varme madvarer i køleskabet.
- Lågerne kan have været åbnet jævnlige eller have stået på klem i lang tid.>>> Den varme luft, der er kommet ind i køleskabet, får køleskabet til at køre i længere perioder. Undlad at åbne lågerne ofte.
- Fryserens eller køleskabets låge kan have stået på klem.>>>Kontroller at lågerne er lukket helt.
- Køleskabet er indstillet meget koldt.>>>Indstil køleskabstemperaturen højere, indtil temperaturen er tilpas.
- Køleskabets eller fryserens lågepakning kan være snavset, slidt, ødelagt eller ikke sat ordentligt på.>>>Rengør eller udskift pakningen. Beskadiget/knækket pakning forårsager, at køleskabet kører i længere perioder for at vedligeholde den aktuelle temperatur.

Frysertemperaturen er meget lav, mens køleskabstemperaturen er tilpas.

- Frysertemperaturen er indstillet meget koldt.>>>Indstil frysertemperaturen højere og tjek.

Køleskabstemperaturen er meget lav, mens frysertemperaturen er tilpas.

- Køleskabstemperaturen er indstillet meget koldt.>>>Indstil køleskabstemperaturen højere og tjek.

Mad, der opbevares i køleskabets skuffer, fryser.

- Køleskabstemperaturen er indstillet meget koldt.>>>Indstil køleskabstemperaturen højere og tjek.

Temperaturen i køleskab eller fryser er meget høj.

- Køleskabstemperaturen er indstillet meget varmt>>> Temperaturindstillingen i køleskabet har virkning på temperaturen i fryseren. Skift temperaturen i køleskabet eller fryseren, og vent indtil den relevante afdeling opnå en passende temperatur.
- Lågerne kan have været åbnet jævnlige eller have stået på klem i lang tid.>>>Undlad at åbne lågerne ofte.
- Lågen står på klem.>>>Luk lågen helt.
- Køleskabet blev for nyligt sluttet til strømmen eller fyldt op.>>>Dette er normalt. Når køleskabet er for nyligt blevet tilsluttet strømmen eller fyldt op, vil det tage længere tid at opnå den indstillede temperatur.
- Store mængder varm mad kan være blevet sat ind i køleskabet for nylig.>>>Undlad at placere varme madvarer i køleskabet.

Vibrationer eller støj.
<ul style="list-style-type: none"> • Gulvet er ikke lige eller stabilt. >>> Hvis køleskabet vipper, når det flyttes langsomt, skal det afbalanceres ved at justere fødderne. Sørg også for, at gulvet er lige og stærkt nok til at bære køleskabet. • Genstande placeret oven på køleskabet kan skabe støj.>>>Fjern genstandene oven på køleskabet.
Der er støj som væske, der løber over eller sprøjter.
<ul style="list-style-type: none"> • Væske- og gasstrømning sker i henhold til køleskabets driftsprincipper. Det er normalt og ikke en fejl.
Der kommer fløjtelyd fra køleskabet.
<ul style="list-style-type: none"> • Ventilatorer bruges til at køle køleskabet. Det er normalt og ikke en fejl.
Kondensvand på køleskabets indervægge.
<ul style="list-style-type: none"> • Varmt og fugtigt vejr øger isdannelse og kondens. Det er normalt og ikke en fejl. • Lågerne kan have været åbnet jævnlige eller have stået på klem i lang tid.>>>Undlad at åbne lågerne ofte. Luk dem, hvis de er åbne. • Lågen står på klem.>>>Luk lågen helt.
Der opstår fugt på ydersiden af køleskabet eller mellem lågerne.
<ul style="list-style-type: none"> • Der kan være fugtighed i luften, hvilket er normalt i fugtigt vejr. Når fugtigheden er mindre, vil kondensen forsvinde.
Dårlig lugt inde i køleskabet.
<ul style="list-style-type: none"> • Der har ikke været udført regelmæssig rengøring. >>> Rengør indersiden af køleskabet regelmæssigt med en svamp, lunket vand eller natriumbikarbonat opløst i vandet. • Nogle beholdere eller indpakningsmaterialer kan forårsage lugten.>>>Brug en anden beholder eller et andet mærke af indpakningsmaterialer. • Maden er sat i køleskabet i åbne beholdere.>>>Opbevar madvarer i lukkede beholdere. Mikroorganismer, der slipper ud fra åbne beholdere, kan forårsage ubehagelige lugte. • Fjern fødevarer, der er udløbet og fordærvet, fra køleskabet.
Lågen lukker ikke.
<ul style="list-style-type: none"> • Madbeholdere forhindrer lågen i at lukke.>>>Udskift pakkerne, der spærrer lågen. • Køleskabet står ikke helt jævnt på gulvet.>>>Juster fødderne for at få køleskabet i balance. • Gulvet er ikke lige eller stærkt. >>>Sørg for, at gulvet er lige og stærkt nok til at bære køleskabet.
Grøntsagsskuffer sidder fast.
<ul style="list-style-type: none"> • Maden berører skuffens top. >>>Omarranger madvarer i skuffen.

Lue tämä käyttöopas ensin!

Hyvä asiakas,

Toivomme, että nykyaikaisissa tuotantolaitoksissamme valmistettu ja erittäin tarkan laadunvalvontaprosessin läpäissyt tuote toimii käytössäsi mahdollisimman tehokkaasti.

Sen vuoksi suosittelemme, että luet ohjeet kokonaisuudessaan huolellisesti ennen tuotteen käyttöä ja säilytät ne mahdollista myöhempää tarvetta varten. Jos annat tuotteen jollekin toiselle, anna myös tämä käyttöopas mukaan.

Käyttöopas auttaa käyttämään laitetta nopeasti ja turvallisesti.

- Lue käyttöopas ennen laitteen asennusta ja käyttöä.
- Varmistu siitä että luet turvallisuusohjeet.
- Säilytä käyttöopas helposti saatavilla olevassa paikassa, sillä voit tarvita sitä myöhemmin.
- Lue myös muut laitteen mukana toimitetut asiakirjat.

Muista että käyttöopas on yhteensopiva myös useiden muiden mallien kanssa. Mallien väliset erot mainitaan käyttöoppaassa.

Symbolien selitykset

Tässä käyttöoppaassa käytetään seuraavia symboleja:

 Tärkeitä tietoja tai hyödyllisiä käyttövinkkejä.

 Varoitus ihmishengille ja omaisuudelle vaarallisista olosuhteista.

 Varoitus sähköjännitteestä.



VAROITUS!

Jäähdytyslaitteen, joka käyttää täysin ympäristöystävällistä jäähdytysainetta R600a (syttyy vain tietyissä olosuhteissa), normaalin toiminnan varmistamiseksi on noudatettava seuraavia ohjeita:

- Älä estää ilman vapaata kiertoa laitteen ympärillä.
- Älä käytä mekaanisia tai muita keinoja, joita valmistaja ei suosittele, sulatusprosessin nopeuttamiseen.
- Älä vahingoita jäähdytysvirtapiiriä.
- Älä käytä ruokalokeroissa laitteen sisällä sähkölaitteita, paitsi niitä joita valmistaja mahdollisesti on suositellut.

TIETOJA



SUPPLIER'S NAME

MODEL IDENTIFIER

→ (*)

A

A

Tuotetietokantaan tallennetut mallitiedot löytyvät seuraavalta verkkosivulta etsimällä tuotetunnuksella (*), joka löytyy energiakilvestä.

<https://eprel.ec.europa.eu/>

1 Jääkaappi	3	4 Valmistelut	10
2 Tärkeitä turvallisuusvaroituksia	4	5 Jääkaapin käyttäminen	11
Käyttötarkoitus	4	Termostaatin asetuspainike	11
Yleinen turvallisuus.....	4	Sulatus	11
Laitteet joissa on vesiautomaatti	6	Tuoreen ruoan pakastaminen	12
Lasten turvallisuus.....	6	Ovien avauspuolen vaihtaminen	13
Sähkö- ja elektroniikkalaiteromua koskevan direktiivin (WEEE) vaatimustenmukaisuus ja tuotteen hävittäminen	6	Pakastetun ruoan säilytys-suositukset	14
Pakkaustiedot	7	Pakastustiedot.....	14
HCA-varoitus	7	6 Kunnossapito ja puhdistaminen..	15
Energiansäästövinkejä.....	7	Muoviosien suojele	15
3 Asennus	8	7 Vianetsintä	16
Asioita joihin tulee kiinnittää huomiota jääkaappia siirrettäessä.....	8		
Ennen kuin käynnistät jääkaapin	8		
Sähkökytkennät	8		
Pakkauksen hävittäminen.....	8		
Vanhan jääkaapin hävittäminen	9		
Sijoittaminen ja asennus.....	9		
Valaisimen vaihtaminen	9		
Jalkojen säätäminen.....	9		

1 Jääkaappi

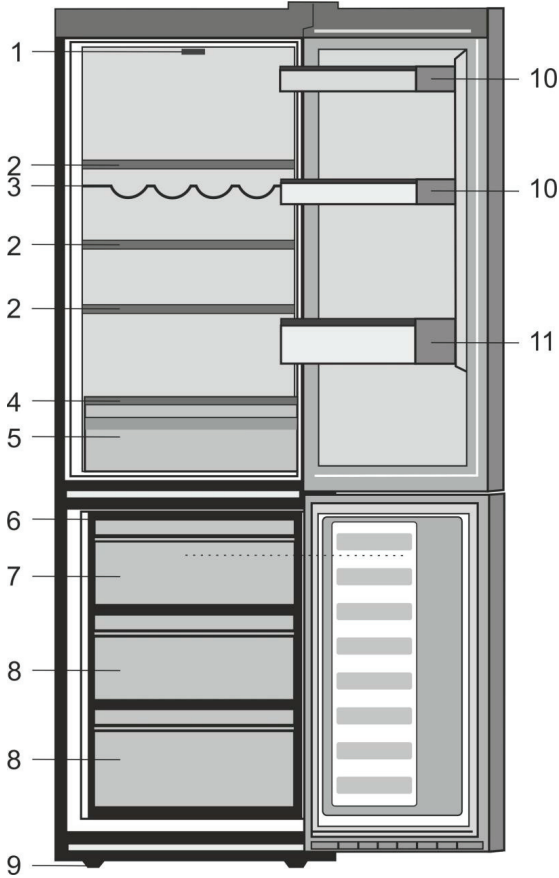

1. Säätonuppi ja sisävalo
2. Säädettävät hyllyt
3. Viiniteline
4. Lasikansi
5. Vihanneslokerot
6. Jääteline
7. Pikapakastusosasto

8. Pakasteiden säilytysosasto
9. Säädettävät etujalat
10. Hylly tölkeille
11. Hylly pulloille

i Tämän ohjekirjan kuvitus on mallikuviin perustuvaa eikä se ehkä vastaa täysin todellista tuotetta. Jos jokin osa puuttuu ostamastasi tuotteesta, kuvaus koskee muita malleja.

2 Tärkeitä turvallisuusvaroituksia

Tutustu seuraaviin ohjeisiin. Näiden ohjeiden noudattamatta jättäminen saattaa aiheuttaa vammoja tai aineellisia vahinkoja. Muussa tapauksessa kaikki takuu- ja käyttövarmuusvastuut mitätöityvät. Ostamasi laitteen käyttöikä on 10 vuotta. Tänä aikana, tuotteeseen on saatavilla alkuperäisiä varaosia tuotteen moitteettoman toiminnan varmistamiseksi.

Käyttötarkoitus

Tämä tuote on suunniteltu

- sisätiloihin ja suljettuihin tiloihin kuten koteihin,
- suljettuihin työskentely-ympäristöihin, kuten myymälöihin ja toimistoihin,
- suljettuihin majoitustiloihin kuten maataloille, hotelleihin ja pensionaatteihin.
- Jääkaappia ei saa käyttää ulkona.

Yleinen turvallisuus

- Kun haluat hävittää/romuttaa laitteen, suosittelemme ottamaan yhteyttä valtuutettuun huoltoon vaadittavien tietojen ja valtuutettujen tahojen selville saamiseksi.
- Ota yhteys valtuutettuun huoltoon kaikissa jääkaappiin liittyvissä kysymyksissä ja ongelmissa. Älä huolla tai anna kenenkään muun huoltaa jääkaappia ennen kuin otat yhteyttä valtuutettuun huoltoon.
- Tuotteet joissa on pakastusosasto: Älä laita jäätelöä tai jääkuutioita suuhusi heti otettuasi ne pakastusosastosta! (Tämä voi aiheuttaa suuhun paleltuman.)

- Tuotteet joissa on pakastusosasto: Älä laita pullotettuja tai tölkitettyjä nesteitä pakastusosastoon. Ne voivat särkyä pakastettaessa.
- Älä kosketa käsin pakastettua ruokaa, se voi tarttua käteesi.
- Irrota jääkaappi verkkovirrasta ennen sen puhdistamista tai sulattamista.
- Höyryä ja höyrystyviä puhdistusaineita ei saa koskaan käyttää jääkaapin puhdistuksessa ja sulatuksessa. Höyry voi tässä tapauksessa päästä kosketuksiin sähköosien kanssa ja aiheuttaa oikosulun tai sähköiskun.
- Älä koskaan käytä jääkaapin osia, kuten ovea, tukena tai askelmana.
- Älä käytä sähkölaitteita jääkaapin sisällä.
- Älä vahingoita poraamalla tai leikkaamalla osia, joissa jäähdytysaine kiertää. Jäähdytysainetta voi suihkuta ulos, kun haihduttimen kaasukanava, johdon jatke tai pinnoite puhkaistaan, ja se voi aiheuttaa ihon ärsytystä ja silmävahinkoja.
- Älä peitä tai tuki millään materiaalilla jääkaapin tuuletusaukkoja.
- Vain valtuutetut henkilöt saavat korjata sähkölaitteita. Valtuuttamattoman henkilön tekemät korjaukset voivat aiheuttaa vaaran käyttäjälle.

- Vian ilmetessä tai jääkaappia huollettaessa tai korjattaessa sammuta virta joko kääntämällä sulake pois päältä tai irrottamalla virtajohto.
- Älä vedä johdosta irrottaessasi pistokkeen.
- Säilytä vahvemmat alkoholijuomat tiukasti suljettuna pystyasennossa.
- Älä säilytä jääkaapissa suihkepulloja, jotka sisältävät syttyviä ja räjähtäviä aineita.
- Älä käytä sulatusprosessin nopeuttamiseen mekaanisia tai muita keinoja, joita valmistaja ei suosittele.
- Tätä tuotetta ei ole tarkoitettu käytettäväksi henkilöiden (mukaan lukien lapset) joiden fyysiset, aistinvaraiset tai henkiset kyvyt ovat alentuneet tai joilla ei ole aikaisempaa kokemusta tai tietoa laitteen oikeasta käyttötavasta, jos heitä ei valvota ja jos he eivät ole saaneet opastusta koskien laitteen turvallista käyttötapaa.
- Älä käytä rikkoutunutta jääkaappia. Jos epäilet vikaa, ota yhteys valtuutettuun huoltoon.
- Jääkaapin sähköturvallisuus taataan vain, jos kodin maadoitusjärjestelmä on standardien mukainen.
- Laitteen altistaminen sateelle, lumelle, auringolle ja tuulelle on vaarallista sähköturvallisuuden kannalta.
- Ota yhteys valtuutettuun huoltoon, jos sähköjohto on vahingoittunut, jotta vältetään vaarat.
- Älä liitä jääkaappia pistorasiaan asennuksen aikana, koska se voi johtaa kuolemaan tai aiheuttaa vakavan loukkaantumisen vaaran.
- Tämä jääkaappi on tarkoitettu pelkästään elintarvikkeiden säilytykseen. Sitä ei saa käyttää mihinkään muihin tarkoituksiin.
- Tekniset tiedot sisältävä tyyppikilpi sijaitsee jääkaapin sisällä vasemmassa seinämässä.
- Älä liitä jääkaappia sähkönsäästöjärjestelmiin. Ne voivat vahingoittaa jääkaappia.
- Jos jääkaapissa palaa sininen valo, älä katso sitä optisilla laitteilla.
- Odota käsin ohjattavan jääkaapin kohdalla vähintään 5 minuuttia ennen jääkaapin käynnistämistä sähkökatkon jälkeen.
- Jos annat laitteen uudelle omistajalle, anna myös tämä käyttöopas mukaan.
- Vältä vahingoittamasta virtajohtoa, kun siirrät jääkaappia. Johdon taivuttaminen saattaa aiheuttaa tulipalon. Älä sijoita painavia esineitä sähköjohdon päälle.
- Älä kosketa pistoketta märin käsin, kun liität tuotteen.

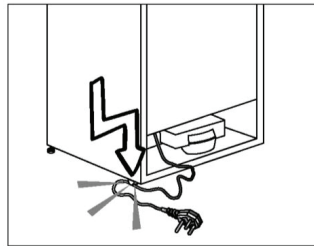

- Älä kytke jääkaappia pistorasiaan, jos sähköliitäntä on irrallinen.
- Vettä ei saa turvallisuuden vuoksi koskaan suihkuttaa suoraan tuotteen sisä- tai ulko-osiin.

- Älä suihkuta lähellä jääkaappia syttyviä aineita, kuten propaanikaasua, sillä se aiheuttaa tulipalo- ja räjähdysvaaran.
- Älä aseta vettä sisältäviä astioita jääkaapin päälle, sillä tämä voi aiheuttaa sähköiskun tai tulipalon.
- Älä täytä jääkaappia liian täyteen. Jos jääkaappi on liian täynnä, elintarvikkeet voivat pudota ja aiheuttaa henkilövahinkoja, ja rikkoa jääkaapin ovea avattaessa.
- Älä aseta esineitä jääkaapin päälle, sillä ne saattavat pudota jääkaapin ovea avattaessa tai suljettaessa.
- Sellaisia tuotteita, jotka vaativat tarkan lämpötilan (esim. rokotteet, lämpöherkät lääkkeet, tieteellinen materiaali jne.), ei tule säilyttää jääkaapissa.
- Jos jääkaappia ei käytetä pitkään aikaan, se on irrotettava verkkovirrasta. Mahdollinen vika sähköjohdossa saattaa aiheuttaa tulipalon.
- Sähköpistokkeen kärjet on puhdistettava säännöllisesti kuivalla liinalla. Muutoin ne voivat aiheuttaa tulipalon.
- Jääkaappi saattaa siirtyä, jos säädettäviä jalkoja ei ole kiinnitetty oikein lattiaan. Säädettävien jalkojen kiinnittäminen lattiaan oikein voi estää jääkaappia siirtymästä.
- Kun kannat jääkaappia, älä pidä kiinni sen ovenkahvasta. Se saattaa muuten särkyä.
- Kun laite täytyy sijoittaa toisen jääkaapin tai pakastimen viereen, laitteiden välisen etäisyyden tulee olla vähintään 8 cm. Muuten vastakkaiset seinät saattavat härmistyä.

Laitteet joissa on vesiautomaatti:

Vesijohdon paineen tulee olla vähintään 1 bar. Vesijohdon paineen tulee olla enintään 8 baaria.

- Käytä vain juomakelpoista vettä.

Lasten turvallisuus

- Jos ovesa on lukko, avain tulee pitää lasten ulottumattomissa.
- Lapsia tulee valvoa, jotta he eivät pääse leikkimään laitteella.

Sähkö- ja elektroniikkalaiteromua koskevan direktiivin (WEEE) vaatimustenmukaisuus ja tuotteen hävittäminen

Tuotteen pakkauksessa oleva merkintä



 tarkoittaa, että laitetta ei saa käsitellä kotitalousjätteenä. Sen sijaan se on toimitettava sähkö- ja elektroniikkalaiteromun kierrätyspisteeseen. Varmistamalla, että hävität tuotteen oikein autat estämään mahdollisia haitallisia vaikutuksia ympäristölle ja ihmisten terveydelle, joita voisi muuten aiheutua johtuen tuotteen asiattomasta hävittämisestä. Lisätietoja laitteen kierrättämisestä saa kunnalliselta jätehuolloilta, jätehuoltopalvelulta ja liikkeestä, josta ostit tuotteen.

Pakkaustiedot

Tuotteen pakkausmateriaalit on valmistettu kierrätettävistä materiaaleista kansallisten ympäristösäädösten mukaisesti. Älä hävitä pakkausmateriaaleja kotitalousjätteen tai muun jätteen mukana. Vie ne paikallisten viranomaisten nimeämiin pakkausmateriaalien keräyspisteisiin.

Älä unohda..

Jokainen kierrätetty materiaali on korvaamaton osa luontoa ja osa kansallisia voimavaroja ja rikkauksia.

Jos haluat edistää pakkausmateriaalien uudelleenarviointia, voit ottaa yhteyttä ympäristöjärjestöihin tai kuntaan jossa asut.

HCA-varoitus

Jos laite on varustettu jäähdytysjärjestelmällä, joka sisältää R600a-kylmäainetta:

Tämä kaasu on syttyvää. Varo siksi vahingoittamasta jäähdytysjärjestelmää ja putkistoa käytön ja kuljetuksen aikana. Pidä laite erossa mahdollisista tulenlähteistä, jotka saattavat sytyttää sen tuleen. Tuuleta huone, johon laite on sijoitettu.

Laitteessa käytetyn kaasun tyyppi on ilmoitettu jääkaapin sisäpuolella vasemmalla seinällä olevassa tyyppikilvessä.

Älä hävitä laitetta polttamalla.

Energiansäästövinkejä

- Älä jätä jääkaapin ovea auki pitkäksi aikaa.
- Älä laita lämpimiä ruokia tai juomia jääkaappiin.
- Älä ylikuormita jääkaappia niin, että ilman kierto kaapin sisällä estyy.
- Älä asenna jääkaappia suoraan auringonpaisteeseen tai lähelle lämmönlähteitä, kuten uunit, astianpesukoneet tai lämpöpatterit. Jääkaappi on asennettava vähintään 30 cm:n etäisyydelle muista lämmönlähteistä, kuten keittotasosta, liesistä, keskuslämmityksestä ja uunista sekä vähintään 5 cm:n päähän sähköliedestä.
- Pidä huoli, että säilytät elintarvikkeita suljetuissa astioissa.
- Tuotteet joissa on pakastusosasto: voit säilyttää pakastimessa mahdollisimman paljon elintarvikkeita, kun irrotat pakastimen hyllyn tai lokeron. Jääkaapissa ilmoitetut energiankulutusarvot on määritetty maksimitäytöllä irrottamalla jääkaapin hylly tai lokero. Vaaraa ei ole käytettäessä hyllyä tai vetolaatikkoa pakastettavien elintarvikkeiden mukaan.
- Pakastetun ruoan sulattaminen jääkaappiosastossa säästää sekä energiaa että säilyttää ruoan laadun.

 Jos käyttäjä ei noudata käyttöoppaassa olevia ohjeita, valmistaja ei ota vastuuta vahingoista.

Asioita joihin tulee kiinnittää huomiota jääkaappia siirrettäessä

1. Jääkaappi tulee ensin irrottaa pistorasiasta. Ennen siirtämistä, se tulee tyhjentää ja puhdistaa.
2. Ennen kuin pakkaat jääkaapin kuljetusta varten, sen hyllyt, lisävarusteet, vihanneslokerot, jne. tulee kiinnittää teipillä paikoilleen vaaratilanteiden varalta. Pakkaus tulee sitoa paksulla teipillä tai kestäväällä narulla ja pakkauksen kuljetusohjeita tulee noudattaa huolellisesti.
3. Alkuperäiset pakkaus- ja vaahtomuovimateriaalit kannattaa säilyttää tulevaa kuljetusta tai siirtoa varten.

Ennen kuin otat jääkaapin käyttöön,

Tarkista seuraava, ennen kuin alat käyttämään jääkaappia:

1. Puhdista jääkaapin sisäpinnat, kuten on suositeltu osassa "Ylläpito ja puhdistus".
2. Kytke pistoke pistorasiaan. Jääkaapin valo syttyy, kun jääkaapin ovi avataan.
3. Kompressorin käynnistyessä, voit kuulla sen pitävän ylimääräistä ääntä Jäähdytysjärjestelmään suljetut nesteet ja kaasut voivat myös aiheuttaa jonkin verran ääntä silloinkin, kun kompressori ei ole käynnissä. Tämä on aivan normaalia.
4. Jääkaapin etureunat voivat tuntua lämpimiltä. Tämä on normaalia. Näiden alueiden on suunniteltu olevan lämpimiä kondensaation estämiseksi.

Sähkökytkennät

Liitä jääkaappi maadoitettuun pistorasiaan, joka on suojattu riittävän tehokkaalla sulakkeella.

Tärkeää:

Liitännän on oltava kansallisten säädösten mukainen.

- Virtakaapelin pistokkeen on oltava helposti saatavilla asennuksen jälkeen.
- Jääkaapin sähköturvallisuus taataan vain, jos kodin maadoitusjärjestelmä on standardien mukainen.
- Jännitteen joka on ilmoitettu tyyppikilvessä laitteen vasemmalla sisäpuolella tulee vastata verkkojännitettä.
- **Liitäntään ei saa käyttää jatkoakaapeleita tai haaroitusrasioita.**

 Vahingoittunut virtakaapeli on jätettävä pätevän sähkötekniikon vaihdettavaksi.

 Tuotetta ei saa käyttää ennen kuin se on korjattu! Sähköiskun vaara!

Pakkauksen hävittäminen

Pakkausmateriaali voi olla vaarallinen lapsille. Pidä pakkausmateriaali lasten ulottumattomissa tai hävitä ne lajittelemalla jätteidenhävitysohjeiden mukaisesti. Älä heitä pakkausmateriaalia pois tavanomaisen kotitalousjätteen mukana, vaan toimita se paikallisten viranomaisten osoittamalle keräysasemalle.

Jääkaapin pakkaus on valmistettu kierrätettävistä materiaaleista.

Vanhan jääkaapin hävittäminen

Hävitä vanha jääkaappi aiheuttamatta vahinkoa ympäristölle.

- Voit ottaa yhteyden valtuutettuun jälleenmyyjään tai kunnalliseen jätehuoltokeskukseen saadaksesi ohjeet jääkaapin hävittämisestä.

Ennen kuin hävität jääkaapin, leikkaa virtapistoke irti, ja jos ovesa on lukitus, tee siitä toimintakyvytön, jottei siitä koidu vaaraa lapsille.

Sijoittaminen ja asennus

⚠ Jos oviaukko jääkaapin asennushuoneeseen ei ole tarpeeksi leveä, soita valtuutettuun huoltoon ja pyydä heitä irrottamaan jääkaapin ovet, jolloin se saattaa mahtua ovesta sivuttain.

1. Asenna jääkaappi paikkaan, jossa sitä on helppo käyttää.
2. Pidä jääkaappi etäällä lämmönlähteistä, kosteista paikoista ja suoralta auringonpaisteelta.
3. Jääkaapin ympärillä on oltavaa tilaa kunnolliselle tuuletukselle, jotta se toimisi tehokkaasti. Jos jääkaappi asetetaan seinän syvennykseen, katon ja seiniin on jäätävä vähintään 5 cm väli. Älä sijoita laitetta pehmeille materiaaleille kuten ryijylle tai matolle.
4. Aseta jääkaappi tasaisella lattiapinnalle tärinän ehkäisemiseksi.

Valaisimen vaihtaminen

Ota yhteyttä valtuutettuun huoltoon, kun jääkaapin valaisin on vaihdettava.

Tässä laitteessa käytettävät valaisimet eivät sovi huoneen valaisemiseen. Valaisimen käyttötarkoitus on auttaa käyttäjää asettamaan elintarvikkeet jääkaappiin/pakastimeen turvallisella ja helpolla tavalla.

Tässä laitteessa käytettävien valaisimien tulee kestää äärimmäisiä olosuhteita kuten alle -20°C lämpötiloja.

Jalkojen säätäminen

Jos jääkaappi on epätasapainossa, voit tasapainottaa jääkaapin kiertämällä etujalkoja, kuten kuvassa. Kulma, jossa jalka sijaitsee, laskeutuu, kun jalkaa kierretään mustan nuolen suuntaisesti ja nousee, kun sitä kierretään vastakkaiseen suuntaan. Toimenpidettä helpottaa, jos joku toinen auttaa nostamalla hieman jääkaappia.

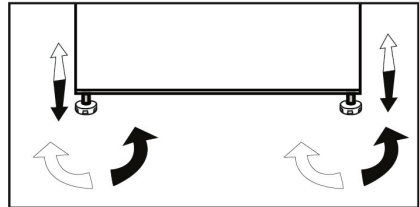

4 Valmistelut

- Jääkaappi on asennettava vähintään 30 cm:n etäisyydelle lämmönlähteistä, kuten keittotaso, liesi, keskuslämmitin ja uuni sekä vähintään 5 cm:n etäisyydelle sähköliedestä, eikä sitä saa sijoittaa suoraan auringonpaisteeseen.
- Jääkaapin sijoitushuoneen lämpötilan on oltava vähintään 10 °C. Jääkaapin käyttöä kylmemmissä olosuhteissa ei suositella, sillä sen tehokkuus kärsii.
- Varmista, että jääkaapin sisäpinta on puhdistettu huolellisesti.
- Jos kaksi jääkaappia asennetaan rinnakkain, niiden väliin on jätettävä tilaa vähintään 2 cm.
- Kun käytät jääkaappia ensimmäistä kertaa, huomioi seuraavat ohjeet ensimmäisten kuuden tunnin aikana.
- Ovea ei saa avata jatkuvasti.
- Laitetta on käytettävä tyhjänä ilman elintarvikkeita.
- Älä irrota jääkaappia verkkovirrasta. Jos ilmenee itsestäsi riippumaton virtakatkos, katso varoitukset osassa "Suositellut ongelmanratkaisut".
- Alkuperäiset pakkaus- ja vaahtomuovimateriaalit kannattaa säilyttää tulevaa kuljetusta tai siirtoa varten.

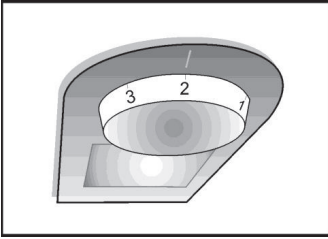

Termostaatin asetuspainike

Jääkaapin sisälämpötila muuttuu seuraavista syistä:

- Vuodenaikojen vaihtelut,
- Oven toistuva avaaminen ja oven auki jättäminen pitkäksi aikaa,
- Jääkaappiin on asetettu ruokaa, antamatta ruoan jäähtyä ensin huoneenlämpöiseksi,
- Jääkaapin sijainti huonetilassa (esim. altistuminen auringonvalolle).
- Näistä syistä aiheutuvia sisälämpötilan muutoksia voi säädellä termostaatin avulla.

Toimintalämpötiloja säädetään termostaattivalitsimilla ja ne voidaan asettaa mihin tahansa asentoon välillä 0 ja 5 (kylmin asento).

Keskilämpötilan jääkaapissa tulee olla noin +5 (+41 °F).

Säädä siis termostaatista haluttu lämpötila. Jääkaapissa jotkin osat voivat olla viileämpiä tai lämpimämpiä (kuten vihannesten säilytyslokero tai jääkaapin yläosa), mikä on täysin normaalia. Suosittelemme, että tarkistat lämpötilan aika ajoin lämpömittarilla varmistaaksesi, että jääkaappiosa pysyy tässä lämpötilassa. Toistuvat oven aukaisut aiheuttavat sisälämpötilan nousua, joten on suositeltavaa sulkea ovi heti käytön jälkeen.

Sulatus

A) Jääkaappiosasto

Jääkaappiosasto suorittaa täysautomaattisen sulatuksen. Jääkaappilokeron takaseinään saattaa muodostua vesipisarointia ja 7–8 mm jääkerros, kun jääkaappi jäähtyy. Näiden muodostuminen on normaalia ja johtuu jäähdytysjärjestelmästä. Muodostunut jää sulatetaan automaattisella sulatusjärjestelmällä tietyin välein takaseinän automaattisen sulatusjärjestelmän avulla. Sulatuksesta muodostunut vesi valuu veden keräyskourun kautta tyhjennysputkeen ja haihduttimeen ja haihtuu itseksensä. Tarkista tyhjennysputki ja kouru säännöllisesti mahdollisten tukkeumien varalta ja puhdista aukko tikulla tarvittaessa.

B) Pakasteosasto

Sulatus on yksinkertaista ja sotkutonta, kiitos erityisen sulatusveden keräysaltaan. Sulata kaksi kertaa vuodessa, tai kun on kertynyt noin 7 mm (1/4") jääkerros. Sulatustoimenpiteen aloittamiseksi kytke laite irti verkkopistorasiasta ja irrota verkkojohto.

Kaikki ruoka tulee kääriä useaan kerrokseen sanomalehtipaperia ja säilytettävä viileässä paikassa (esim. jääkaapissa tai ruokakomerossa). Lämmintä vettä sisältäviä astioita voidaan asettaa varovasti pakastimen sisälle sulatusta nopeuttamaan.

Älä käytä suippokärkisiä tai teräviä esineitä, kuten veitsiä tai haarukoita, huurteen poistamiseen.

Älä koskaan käytä sulatukseen hiustenkuivaajia, sähkölämmittimiä tai muita vastaavia sähkölaitteita.

Pyyhi pakastelokeron pohjalle kertynyt sulatusvesi sienellä. Laita pistoke pistorasiaan ja kytke sähkön syöttö päälle.

Tuoreen ruoan pakastaminen

- Elintarvikkeet on syytä päällystää kelmulla tai säilöä kannelliseen rasiaan ennen niiden asettamista jääkaappiin.
 - Lämpimän ruoan on annettava jäähtyä huonelämpötilaan ennen jääkaappiin asettamista.
 - Pakastettavan ruoan tulee olla tuoretta ja hyvälaatuista.
 - Ruoka tulee jakaa annoksiin päivittäiskäytön tai aterialla kuluvan määrän perusteella.
 - Elintarvikkeet on pakattava ilmatiiviisti niiden kuivumisen ehkäisemiseksi, vaikka niitä säilytettäisiinkin vain lyhyen aikaa.
 - Pakkausmateriaalin on oltava repeämätöntä ja sen on oltava kylmyyden, kosteuden, hajun, öljyjen ja happojen kestävää sekä ilmatiivistä. Elintarvikkeiden pakkausmateriaalin on oltava riittävän paksua ja kestävää. Muutoin pakastuksesta johtuva elintarvikkeiden kovettuminen voi halkaista pakkauksen. On tärkeää että pakkaus suljetaan tiiviisti elintarvikkeiden turvallista säilyttämistä varten.
 - Pakastettu ruoka on käytettävä heti sulattamisen jälkeen eikä sitä saa enää pakastaa uudelleen.
 - Lämpimän ruoan sijoittaminen pakastusosaan aiheuttaa sen, että jäähdytysjärjestelmä toimii jatkuvasti kunnes ruoka on kokonaan jäätynyt.
 - Parhaan tuloksen saamiseksi noudata seuraavia ohjeita.
1. Älä pakasta suuria määriä elintarvikkeita yhdellä kertaa. Ruoan laatu säilyy parhaiten, kun se pakastetaan kokonaan niin nopeasti kuin mahdollista.
 2. Vältä sekoittamista jo pakastettuja ja pakastamattomia ruokia.

3. Varmistu siitä että raat elintarvikkeet eivät joudu kosketuksiin kypsien kanssa jääkaapissa.
4. Pakastetun ruoan enimmäissäilytystila saadaan aikaan, kun ei käytetä pakasteosaston lokeroa. Laitteen energiankulutus on ilmoitettu pakastusosaston ollessa täytetty kokonaan ilman pakastusosaston lokeroita ja ylähyllyn suojusta.
5. Suositus on, että käytät pakastimen ylätasoa elintarvikkeiden alustavaan pakastamiseen.

Ovien avauspuolen vaihtaminen

Etene numerorjestyksessä

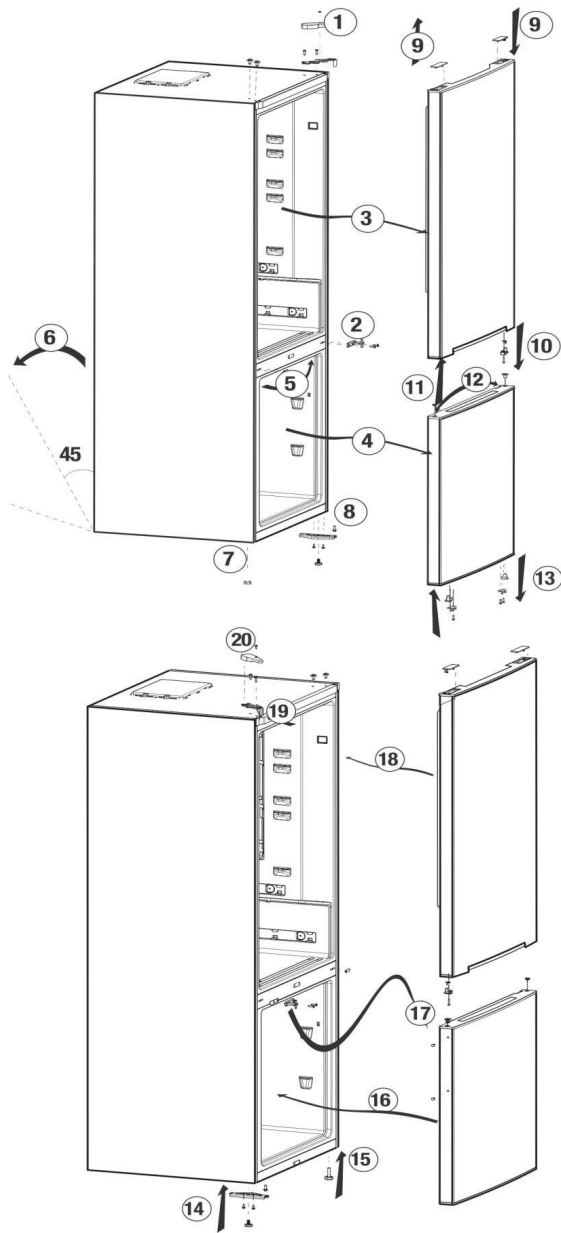

Pakastetun ruoan säilytys-suositukset

- Valmiiksi pakattu, kaupallinen pakasteruoka tulee säilyttää pakasteen valmistajan ohjeiden mukaisesti pakasteruokalokerossa.
- Jotta varmistetaan pakasteruoan valmistajan ja jälleenmyyjän saavuttama elintarvikkeiden korkean laadun säilyminen, on muistettava seuraavaa:

1. Aseta pakkaukset pakastimeen niin nopeasti kuin mahdollista ostamisen jälkeen.

2. Varmista, että pakkausten sisältö on merkitty ja päivätty.







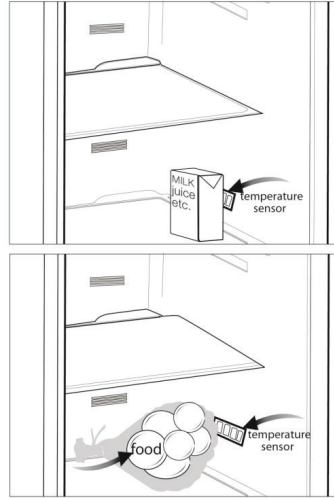



3. Älä ylitä pakkausten "Viimeinen käyttöpäivä" ja "Parasta ennen" päivämääriä.

Suosituksia tuoreruokaosastolle *valinnainen

- Älä anna ruoan koskettaa lämpötilanturia tuoreruokaosastossa. Jotta tuoreruokaosaston säilytyslämpötila säilyisi ihanteellisena, ruoan ei tule olla anturin tiellä.
- Älä laita kuumia ruokia laitteeseen.



6 Kunnossapito ja puhdistus

-  Älä koskaan käytä puhdistamiseen bensiiniä, bentseeniä tai vastaavia aineita.
-  Suosittelemme, että irrotat laitteen verkkovirrasta ennen puhdistusta.
-  Älä koskaan käytä puhdistamiseen teräviä, hankaavia välineitä, saippuaa, puhdistusainetta, pesuainetta ja vahaa.
-  Käytä jääkaapin sisätilojen puhdistukseen haaleaa vettä ja pyyhi kuivaksi.
-  Käytä sisätilojen puhdistukseen liinaa, joka on kostutettu 1 tl ruokasoodaa ja 1/2 litraa vettä sisältävässä liuoksessa ja puristettu kuivaksi, kuivaa lopuksi.
-  Varmista, ettei vettä pääse lamppukoteloon ja muihin sähköosiin.
-  Jos jääkaappia ei käytetä pitkään aikaan, irrota virtajohto pistorasiasta, poista kaikki ruoat, puhdista jääkaappi ja jätä ovi raolleen.
-  Tarkista oven eristeet säännöllisesti varmistaaksesi, että ne ovat puhtaita ja vapaita ruoantähteistä.
-  Ovitelineiden irrottamiseksi poista niistä kaikki sisältö ja työnnä sitten ovitelinettä pohjasta ylöspäin.
-  Älä käytä klooria sisältäviä puhdistusaineita tai vettä tuotteen ulkopintojen ja kromattujen osien puhdistamiseen. Kloori syövyttää tämänkaltaisia metallipintoja.

Muoviosien suojelu

-  Älä laita nestemäistä öljyä tai öljyssä keitettyjä elintarvikkeita jääkaappiin avoimissa astioissa, sillä ne vahingoittavat jääkaapin muovipintoja. Jos öljyä vuotaa tai tarttuu muovipinnoille, puhdista ja huuhtele kohta heti lämpimällä vedellä.

7 Vianetsintä

Tarkista tämä luettelo, ennen kuin soitat huoltoon. Se säästää aikaa ja rahaa. Tämä luettelo sisältää useita valituksia, jotka eivät aiheudu virheellisestä työstä tai käytetystä materiaalista. Joitain tässä kuvatuista ominaisuuksista ei ehkä ole laitteessasi.

Jääkaappi ei toimi.

- Laitteen pistoketta ei ole kytketty pistorasiaan oikein. >>>Kytke pistoke pistorasiaan kunnolla.
- Pistorasian sulake tai pääsulake on palanut. >>>Tarkista sulake.

Kondensaatiota jääkaappiosaston sivuseinässä.

(MONIALUE, JÄÄHDYTYKSEN OHJAUS, ja JOUSTAVA ALUE)

- Ympäristön lämpötila on hyvin kylmä. >>>Älä asenna jääkaappia tiloihin, joissa lämpötila laskee alle 10 °C.
- Ovea on avattu usein. >>>Älä avaa ja sulje jääkaapin ovea jatkuvasti.
- Ympäristön lämpötila on hyvin kostea. >>>Älä asenna jääkaappia hyvin kosteisiin tiloihin.
- Nestepitoisia ruokia säilytetään avoimissa astioissa. >>>Älä säilytä nestepitoisia ruokia avoimissa astioissa.
- Jääkaapin ovi on jätetty raolleen. >>>Sulje jääkaapin ovi kunnolla.
- Termostaatti on asetettu hyvin kylmälle tasolle. >>>Aseta termostaatti sopivalle tasolle.

Kompressorin ei käy

- Kompressorin lämpövästus laukeaa äkillisen virtakatkoksen sattuessa tai virran katketessa ja takaisin kytketyessä, kun jääkaapin jäähdytysjärjestelmän jäähdytysaineenpaine ei ole vielä tasapainossa. Jääkaappi käynnistyy noin 6 minuutin kuluttua. Soita huoltoon, jos jääkaappi ei käynnisty tässä ajassa.
- Jääkaapin sulatusjakso on käynnissä. >>>Tämä on normaalia täysautomaattisessa itsesulattavassa jääkaapissa. Sulatuskierto tapahtuu tietyin väliajoin.
- Jääkaappia ei ole kytketty pistorasiaan. >>>Varmista, että pistoke on kytketty kunnolla pistorasiaan.
- Lämpötila-asetuksia ei ole tehty oikein. >>>Valitse sopiva lämpötila-arvo.
- Sähkökatkos. >>>Jääkaappi palaa normaaliin toimintaan, kun sähkönsyöttö palautuu.

Käyntiääni voimistuu, kun jääkaappi käy.

- Jääkaapin käyttöteho saattaa muuttua ympäristön lämpötilan muutosten mukaan. Tämä on normaalia eikä ole merkinä viasta.

Jääkaappi käy jatkuvasti tai pitkän aikaa.

- Uusi tuote voi olla leveämpi kuin edellinen. Suuret jääkaapit käyvät pidemmän aikaa.
- Huonelämpötila voi olla korkea. >>>On normaalia, että laite käy pidempään kuumassa lämpötilassa.
- Jääkaappi voi olla kytketty verkkovirtaan tai täytetty hiljattain.>>>Kun jääkaappi on kytketty tai täytetty hiljattain, asetuslämpötilan saavuttaminen kestää kauemmin. Tämä on normaalia.
- Suuri määrä lämmintä ruokaa on voitu asettaa jääkaappiin äskettäin. >>>Älä aseta lämpimiä ruokia jääkaappiin.
- Ovia on voitu avata usein tai ne jätetty raolleen pitkäksi aikaa. >>> Jääkaappiin päässyt lämmin ilma aiheuttaa jääkaapin käymisen pidemmän aikaa. Älä avaa ovia jatkuvasti.
- Pakastin- tai jääkaappiosaston ovi on voitu jättää raolleen. >>>Tarkista ovatko ovet suljettu kunnolla.
- Jääkaapin lämpötila on säädetty hyvin alhaiselle. >>>Säädä jääkaapin lämpötila lämpimämmäksi ja odota, kunnes haluttu lämpötila on saavutettu.
- Jääkaapin tai pakastimen oven tiiviste voi olla likainen, kulunut, rikkoutunut tai huonosti paikallaan.>>>Puhdista tai vaihda tiiviste. Vahingoittunut tai rikkoutunut tiiviste aiheuttaa jääkaapin käymisen pidemmän aikaa, jotta nykyinen lämpötila säilyy.

Pakastimen lämpötila on hyvin alhainen, kun jääkaapin lämpötila on sopiva.

- Pakastimen lämpötila on säädetty hyvin alhaiselle. >>>Säädä pakastimen lämpötila lämpimämmäksi ja tarkista uudelleen.

Jääkaapin lämpötila on hyvin alhainen, kun pakastimen lämpötila on sopiva.

- Jääkaapin lämpötila on säädetty hyvin alhaiselle. >>>Säädä jääkaapin lämpötila lämpimämmäksi ja tarkista uudelleen.

Jääkaappiosaston vetolaatikoissa säilytetty ruoka jäätyy.

- Jääkaapin lämpötila on säädetty hyvin korkealle. >>>Säädä jääkaapin lämpötila viileämmäksi ja tarkista uudelleen.

Jääkaapin tai pakastimen lämpötila on hyvin korkea.

- Jääkaapin lämpötila on säädetty hyvin korkealle. >>>Jääkaappiosaston lämpötila-asetus vaikuttaa pakastimen lämpötilaan. Muuta jääkaapin tai pakastimen lämpötilaa, ja odota kunnes vastaava osasto saavuttaa riittävän lämpötilatason.
- Ovia on avattu usein tai ne jätetty raolleen pitkäksi aikaa. >>>Älä avaa ovia jatkuvasti.
- Ovi on raollaan. >>>Sulje ovi kunnolla.
- Jääkaappi on kytketty virransyöttöön äskettäin tai siihen on juuri lisätty ruokia. >>>Tämä on normaalia. Kun jääkaappi on kytketty juuri sähkönsyöttöön tai sinne on lisätty ruokaa, asetuslämpötilan saavuttaminen kestää kauemmin.
- Suuri määrä lämmintä ruokaa on voitu asettaa jääkaappiin äskettäin. >>>Älä aseta lämpimiä ruokia jääkaappiin.

Tärinä tai käyntiääni.
<ul style="list-style-type: none"> • Lattia ei ole tasainen tai vakaa. >>> Jos jääkaappi heiluu kun sitä siirretään hitaasti, tasapainota se säätämällä sen jalat. Varmista myös, että lattia kestää, on tasainen ja kestää jääkaapin painon. • Jääkaappiin päälle asetetut esineet saattavat aiheuttaa melua. >>>Poista jääkaapin päälle asetetut esineet.
Jääkaapista kuuluu nesteen valumisen, suihkuamisen tms. kaltaisia ääniä.
<ul style="list-style-type: none"> • Neste- ja kaasuvirtauksia tapahtuu jääkaapin käyttöperiaatteiden mukaisesti. Tämä on normaalia eikä ole merkinä viasta.
Jääkaapista kuuluu viheltävää ääntä.
<ul style="list-style-type: none"> • Jääkaapin jäähdyttämiseen käytetään tuulettimia. Tämä on normaalia eikä ole merkinä viasta.
Kondensaatio jääkaapin sisäseinissä.
<ul style="list-style-type: none"> • Kuuma ja kostea sää lisää jäätymistä ja kondensaatiota. Tämä on normaalia eikä ole merkinä viasta. • Ovia on avattu usein tai ne jätetty raolleen pitkäksi aikaa. >>>Älä avaa ovia jatkuvasti. Sulje ne, jos ne ovat auki. • Ovi on raollaan. >>>Sulje ovi kunnolla.
Kosteutta esiintyy jääkaapin ulkopinnoilla tai ovien välissä.
<ul style="list-style-type: none"> • Ilma saattaa olla kostea. Tämä on normaalia kostealla säällä. Kun kosteutta on vähemmän, kondensaatio häviää.
Paha haju jääkaapin sisällä.
<ul style="list-style-type: none"> • Säännöllistä puhdistusta ei ole suoritettu. >>>Puhdista jääkaapin sisäpuoli säännöllisesti sienellä, haalealla vedellä tai veteen liuotetulla ruokasoodalla. • Jotkut astiat tai pakkausmateriaalit voivat aiheuttaa hajuja. >>>Käytä erilaista säilytysastiaa tai erimerkkistä pakkausmateriaalia. • Ruokaa on laitettu jääkaappiin kannettomissa astioissa. >>>Säilytä ruoat kannellisissa astioissa. Kannettomista astioista leviävät mikro-organismit voivat aiheuttaa epämiellyttäviä hajuja. • Poista jääkaapista ruoat, joiden parasta ennen -päiväys on vanhentunut sekä pilaantuneet ruoat.
Ovi ei sulkeudu.
<ul style="list-style-type: none"> • Ruokapakkaukset voivat estää oven sulkeutumisen. >>>Poista pakkaukset, jotka ovat oven esteenä. • Jääkaappi ei ole tasapainossa lattialla. >>>Säädä jääkaapin jalkoja ja tasapainota se. • Lattia ei ole tasainen tai kestävä. >>>Varmista, että lattia on tasainen, ja että se kestää jääkaapin painon.
Lokerot ovat juuttuneet.
<ul style="list-style-type: none"> • Elintarvikkeet voivat olla kosketuksissa lokeron katon kanssa. >>>Järjestä lokerossa olevat elintarvikkeet uuteen järjestykseen.

Les denne brukerhåndboken først!

Kjære kunde,

Vi håper at produktet ditt, som er produsert ved moderne fabrikker og som har gått igjennom strenge kvalitetskontrollprosedyrer, fullt ut vil dekke dine behov.

Derfor ber vi deg hele bruksanvisningen nøye før du begynner å bruke produktet, og at du beholder den for framtidig bruk. Hvis du gir produktet til noen andre, må du huske å gi dem brukerhåndboken også.

Bruksanvisningen vil hjelpe deg til å bruke produktet raskt og trygt.

- Les bruksanvisningen før du monterer produktet og setter det i drift.
- Sørg for at du leser sikkerhetsinstruksjonene.
- Oppbevar bruksanvisningen på et lett tilgjengelig sted, ettersom du vil kunne få bruk for den senere.
- Les all annen dokumentasjon som medfølger produktet.

Husk at denne brukerhåndboken også gjelder for flere andre modeller. Forskjeller mellom ulike modeller angis i håndboken.

Symbolforklaringer

Denne veiledningen inneholder følgende symboler:

 Viktig informasjon eller nyttige tips.

 Advarsel om farlige omstendigheter for liv og eiendom.

 Advarsel om elektrisk spenning.



ADVARSEL!

For å sikre normal drift av kjøleapparatet, som bruker den miljøvennlige kjølevæsken R600a (brennbar bare under spesielle vilkår), må du følge disse reglene:

- Det må alltid være fri sirkulasjon av luft rundt apparatet.
- Bruk ikke andre mekaniske gjenstander for å gjøre avisingen raskere enn dem som anbefales av produsenten.
- Ødelegg ikke kjølekretsen.
- Bruk ikke andre elektriske apparater inne i apparatet enn dem som eventuelt anbefales av produsenten.

INFORMASJON

	ENERGY 	
SUPPLIER'S NAME	MODEL IDENTIFIER → (*)	
 A	 A	

Modellinformasjonen som er lagret i produkt databasen kan nås ved å gå inn på følgende nettsted og søke etter din modellidentifikator (*) som finnes på energimerket.

<https://eprel.ec.europa.eu/>

1 Kjøleskapet 3

2 Viktige sikkerhetsadvarsler 4

Beregnet bruk 4
Generell sikkerhet 4
For produkter med en vanddispenser .. 6
Barnesikring 6
Samsvar med WEEE-direktivet og
bortskaffing av det kasserte produktet . 6
Informasjon om emballasjen 7
HCA-advarsel 7
Ting som må gjøres for å spare energi 7

3 Installasjon 8

Punkter du må være oppmerksom på
ved flytting av kjøleskapet 8
Før du slår på kjøleskapet 8
Elektrisk tilkobling 8
Bortskaffing av emballasje 8
Bortskaffing av det gamle kjøleskapet . 9
Plassering og installasjon 9
Skifte lampen 9
Juster føttene 9

4 Forberedelse 10

5 Bruke kjøleskapet 11

Knapp til innstilling av termostat 11
Avriming 11
Innfrysing av ferske matvarer 12
Omhengsling av dørene 13
Anbefalinger for bevaring av
frossen mat 14
Anbefalinger for delen for fersk mat 14

6 Vedlikehold og rengjøring 15

Beskyttelse av plastoverflater 15

7 Feilsøking 16

1 Kjøleskapet

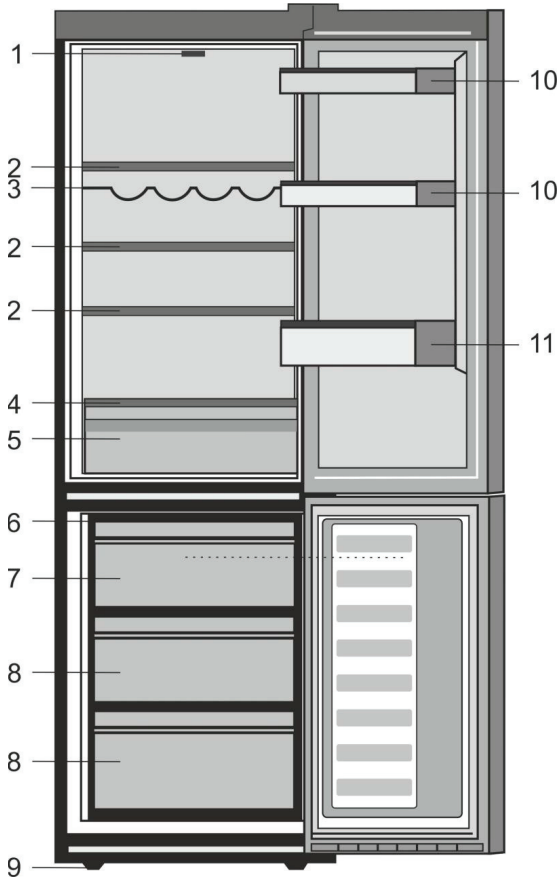

- | | |
|--|--|
| 1. Innstillingsbryter og innvendig lys | 8. Deler for oppbevaring av frose matvarer |
| 2. Justerbare hyller i skapet | 9. Justerbare fremben |
| 3. Vinstativ | 10. Hylle for glass |
| 4. Glasshylle | 11. Flaskehylle |
| 5. Salatoppbevaringsboks | |
| 6. Isbrett | |
| 7. Del for hurtigfrys | |

i Illustrasjonene i denne veiledningen er skjematisk og kan derfor være litt forskjellige fra ditt produkt. Hvis noen deler ikke medfølger produktet du har kjøpt, gjelder den for andre modeller.

2 Viktige sikkerhetsadvarsler

Les følgende informasjon. Hvis denne informasjonen ikke overholdes, kan det forårsake personskader eller materielle skader. Videre vil garanti og pålitelighetsforpliktelser bli ugyldige. Levetiden for produktet er 10 år. I løpet av denne perioden vil originale deler være tilgjengelig for å bruke produktet på riktig måte.

Beregnet bruk

Dette produktet er beregnet til bruk

- innendørs og på lukkede områder, som hjem
- i lukkede arbeidsmiljøer, som butikker og kontorer
- i lukkede husområder, slik som gårder, hoteller, pensjonater
- Skapet skal ikke brukes utendørs.

Generell sikkerhet

- Når du ønsker å kaste/skrote produktet, anbefaler vi at du forhører deg med noen som er autorisert, slik at du får den nødvendige informasjonen og får rådført deg med autoriserte etater.
- Hør med autorisert service når det gjelder alle spørsmål og problemer relatert til kjøleskapet. Ikke foreta endringer eller la noen andre foreta endringer på kjøleskapet uten å varsle noen som er autorisert.
- For produkter med fryserdel: Ikke spis iskrem med kjeks eller isbiter like etter at du har tatt dem ut av fryseren! (Dette kan forårsake frostskafer i munnen.)

- For produkter med fryserdel: Ikke putt drikkevarer på flaske eller bokser i fryseren. Det kan føre til at de sprekker.
- Ikke rør frossen mat med hendene, da disse kan feste seg til hånden.
- Trekk ut støpselet før rengjøring eller avising.
- Damp og damprenngjøringsmaterialer skal aldri brukes i rengjørings- og avrimingsprosesser for kjøleskapet. I slike tilfeller kan dampen komme i kontakt med de elektriske delene og forårsake kortslutning eller elektrisk sjokk.
- Bruk aldri delene på kjøleskapet, slik som døren, som støtte eller trinn.
- Ikke bruk elektriske innretninger på innsiden av kjøleskapet.
- Ikke ødelegg delene der kjølevæsken sirkulerer med drill eller kutteverktøy. Kjølevæsken som kan strømme ut når gasskanaler til fordemper, rørforlengelser eller overflatebelegg punkteres, kan forårsake hudirritasjon og øyeskader.
- Ikke dekk til eller blokker ventilasjonsåpningene på kjøleskapet med noe materiale.
- Elektriske enheter må kun repareres av autoriserte personer. Reparasjoner som utføres av person som ikke er kompetente, kan forårsake fare for brukeren.

- I tilfelle feil under vedlikehold eller reparasjonsarbeid, kople fra kjøleskapets strømforsyning ved å slå av tilhørende sikring eller trekke ut støpselet.
- Ikke dra i selve ledningen når du trekker ut støpslet.
- Plasser drikkebeholdere godt lukket og stående.
- Lagre aldri spraybokser som inneholder antennelige og eksplosive stoffer i kjøleskapet.
- Ikke bruk mekanisk utstyr eller andre midler for å akselerere avrimingsprosessen annet enn slikt utstyr som produsenten anbefaler.
- Dette produktet skal ikke brukes av personer med fysiske, sensoriske eller mentale forstyrrelser, eller personer som ikke er opplært eller ikke har noen erfaring (inkludert barn), med mindre de holdes under oppsyn av noen som er ansvarlige for deres sikkerhet, eller som kan vise dem hvordan produktet skal brukes.
- Ikke bruk et ødelagt kjøleskap. Forhør deg med et serviceverksted hvis du har spørsmål.
- Den elektriske sikkerheten til kjøleskapet kan kun garanteres hvis jordingen i hjemmet oppfyller standardene.
- Det er farlig å utsette produktet for regn, snø, sol og vind pga. elektrisk sikkerhet.
- Ta kontakt med noen som er autorisert hvis en strømkabel skades, slik at du unngår fare.
- Koble aldri til kjøleskapet hvis dette er tilfellet, da dette kan medføre risiko for døden eller alvorlig skade.
- Dette kjøleskapet er kun beregnet til oppbevaring av mat. Det skal ikke brukes til noen andre formål.
- Merket med tekniske spesifikasjoner befinner seg på venstre side inne i kjøleskapet.
- Koble aldri kjøleskapet til strømsparesystemer, de kan skade kjøleskapet.
- Hvis det finnes et blått lys på kjøleskapet, ikke se på det blå lyset med optiske verktøy.
- For kjøleskap som styres manuelt vent i minst 5 minutter før du slår på kjøleskapet etter et strømbrydd.
- Denne brukerhåndboken skal overleveres til neste eier av produktet hvis det skifter eier.
- Unngå å skade strømkabelen ved transport av kjøleskapet. Bøying av kabelen kan forårsake brann. Plasser aldri tunge gjenstander på strømledningen.
- Ikke berør støpselet med våte hender når du kobler til produktet.

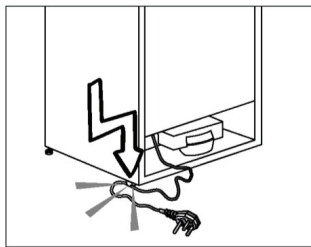

- Ikke koble til kjøleskapet hvis vegguttaket er løst.
- Ikke sprut vann direkte på de ytre eller indre delene av produktet av sikkerhetsmessige grunner.

- Ikke spray stoffer som inneholder antennelige gasser, slik som propangass i nærheten av kjøleskapet for å unngå brann- og eksplosjonsfare.
- Ikke plasser gjenstander som er fylt med vann oppå kjøleskapet, da det kan føre til elektrisk støt eller brann i tilfelle søl.
- Ikke overfyll kjøleskapet. Hvis det overfylles, kan maten falle ned og skade deg og kjøleskapet når du åpner døren.
- Ikke plasser gjenstander oppe på kjøleskapet, da disse kan falle ned når du åpner eller lukker kjøleskapsdøren.
- Produkter som trenger en nøyaktig temperaturkontroll (vaksiner, varmesensitive medisiner, forskningsmaterialer osv.), skal ikke oppbevares i kjøleskapet.
- Hvis det ikke skal brukes på lang tid, skal kjøleskapet kobles fra strømuttaket. Et problem i den elektriske kablen kan føre til brann.
- Tuppen på pluggen skal rengjøres regelmessig med en tørr klut, ellers kan det oppstå brann.
- Kjøleskapet kan flytte seg hvis de justerbare beina ikke er riktig sikret på gulvet. Riktig sikring av justerbare bein på gulvet kan forhindre at kjøleskapet flytter seg.
- Når du bærer kjøleskapet, må du ikke holde det etter dørhåndtaket. Da kan det knekke av.
- Hvis du må plassere produktet ved siden av et annet kjøleskap eller fryser, skal avstanden mellom enheten være minst 8 cm. Ellers kan sideveggene som grenser til hverandre bli fuktige.

For produkter med en vanddispenser:

Vanntrykket skal være minst 1 bar.
Vanntrykket skal være maks. 8 bar.

- Bruk kun drikkevann.

Barnesikring

- Hvis du har en lås på døren, skal nøkkelen oppbevares utilgjengelig for barn.
- Barn må passes på slik at de ikke tukler med produktet.

Samsvar med WEEE-direktivet og bortskaffing av det kasserte produktet



-symbolet på produktet eller på pakningen indikerer at dette produktet ikke skal behandles som husholdningsavfall. I stedet skal det innleveres til riktig avfallsinnsamlingspunkt for resirkulering av elektrisk og elektronisk utstyr. Ved å sikre at dette produktet avhendes på riktig måte, vil du bidra til å forebygge potensielle negative konsekvenser for miljøet og menneskelig helse, hvilket kan være resultatet ved feil avfallshåndtering av dette produktet. For mer detaljert informasjon om resirkulering av dette produktet, vennligst ta kontakt med det lokale kontoret, renholdsverket der du bor eller butikken der du kjøpte produktet.

Informasjon om emballasjen

Emballasjen for dette produktet er produsert av resirkulerbart materiale, i hht. nasjonale miljøforskrifter. Ikke kast emballasjen sammen med normalt husholdningsavfall eller annet avfall. Ta dem til et lokalt innsamlingspunkt som er beregnet på emballasjematerialer.

Ikke glem ...

Alle resirkulerte stoffer er av stor betydning for naturen og bevaring av dens ressurser.

Hvis du vil bidra ved å resirkulere pakningsemballasjen, kan du snakke med miljøorganisasjoner eller myndighetene der du bor.

HCA-advarsel

Hvis produktets kjølesystem inneholder R600a:

Denne gassen er brennbar. Derfor vær forsiktig så kjølesystemet og rørene ikke ødelegges under bruk og transport. For å unngå skader skal produktet holdes på avstand fra potensielle brannkilder som kan forårsake at produktet begynner å brenne, sørg også for god ventilasjon i rommet der apparatet er plassert.

Typen gass som brukes i produktet er oppgitt på typeskiltet som finnes på venstre side inne i kjøleskapet.

Kast aldri produktet inn i flammer ved avhending.

Ting som må gjøres for å spare energi

- Ikke hold dørene til kjøleskapet åpne over lang tid.
- Ikke putt varm mat eller drikke i kjøleskapet.
- Ikke overfyll kjøleskapet slik at luft sirkulasjonen inne i kjøleskapet hindres.
- Ikke plasser kjøleskapet i direkte sollys eller i nærheten av varmeutstrålende apparater, slik som ovn, oppvaskmaskin eller radiator. Produktet skal installeres minst 30 cm på avstand fra varmekilder, slik som f.eks. komfyrer, ovner, sentralvarme og kokeplater, samt minst 5 cm borte fra elektriske ovner.
- Sørg for å holde maten i lukkede beholdere.
- For produkter med en fryserdel: Du kan lagre maksimale mengder mat i fryseren hvis du fjerner hyllen eller skuffen i fryseren. Energiforbruksnivået til kjøleskapet er blitt fastslått ved å fjerne fryserhyllen eller skuffen og ved å ha maksimal last. Det er ingen fare ved bruk av hyllene eller skuffen i henhold til form og størrelse på maten som skal fryses.matvare
- Opptining av frossenmat i kjøleskapsdelen vil både være energisparende og bevare matkvaliteten.

 Produsenten tar ikke ansvar for hendelser som oppstår som følge av at informasjonen i brukerhåndboken ikke tas til følge.

3 Installasjon

Punkter du må være oppmerksom på ved flytting av kjøleskapet

1. Kjøleskapet må være frakoblet, tømt og rengjort før det flyttes.
2. Før kjøleskapet pakkes for transport, må hyller, grønsaksoppbevaring o.l. inni kjøleskapet festes med tape og sikres mot støt og slag. Pakken må sikres med pakketape eller solide tau, og anvisningene for transport som oppgitt på pakken må følges.
3. Originalinnpakningen og skummaterialer skal beholdes for fremtidig transport eller flytting.

Før du slår på kjøleskapet

Før du begynner å bruke kjøleskapet, må du kontrollere følgende:

1. Rengjør de indre delene av kjøleskapet slik som anbefalt i avsnittet "Vedlikehold og rengjøring".
2. Sett støpselet til kjøleskapet inn i strømuttaket. Tennes når kjøleskapsdøren åpnes.
3. Når kompressoren begynner å gå, høres det en lyd. Væsken og gassene som er forseglet inne i kjølesystemet kan også avgi lyd selv om kompressoren ikke går, noe som for øvrig er helt normalt.
4. Kjøleskapets kanter framme vil kunne føles varme. Dette er normalt. Disse delene på kjøleskapet er konstruert slik at de blir varme for å unngå kondens.

Elektrisk tilkoping

Koble produktet til et jordet uttak som er beskyttet av en sikring med riktig styrke.

Viktig:

Tilkoplingen skal være i overensstemmelse med nasjonale forskrifter.

- Strømledningens støpsel skal være lett tilgjengelig etter monteringen.
- Den elektriske sikkerheten til kjøleskapet kan kun garanteres hvis jordingen i hjemmet oppfyller standardene.
- Spenningen oppgitt på etiketten på venstre side inni kjøleskapet skal stemme overens med nettspenningen.
- **Skjøtekabler og flerveispluggen skal ikke brukes for tilkobling.**

 En ødelagt strømledning skal skiftes ut av en kvalifisert elektriker.

 Produktet skal ikke brukes før det er reparert! Det er fare for elektrisk støt!

Bortskaffing av emballasje

Innpakningsmaterialer kan være farlige for barn. Oppbevar emballasjematerialet utilgjengelig for barn eller kast det idet du klassifiserer dem i tråd med instruksjonene for avfallsbehandling som oppgitt av lokale myndigheter. Skal ikke kastes sammen med vanlig husholdningsavfall, men leveres på dedikerte innsamlingspunkter.

Emballasjen til kjøleskapet er produsert av resirkulerbare materialer.

Bortskaffing av det gamle kjøleskapet

Bortskaff det gamle kjøleskapet uten å skade miljøet.

- Du kan forhøre deg hos din autoriserte forhandler eller ved renovasjonsanlegget der du bor om avfallshåndteringen av kjøleskapet.

Kutt av støpselet før du kaster kjøleskapet, og hvis det er lås på døren, må du sørge for at den ikke lenger kan brukes, slik at barn beskyttes mot enhver farlig situasjon.

Plassering og installasjon

⚠ Hvis inngangsdøren til rommet der kjøleskapet skal plasseres ikke er bred nok for å få gjennom kjøleskapet, ring autorisert service for å få dem til å fjerne dørene på kjøleskapet og før det gjennom døren sideveis.

1. Plasser kjøleskapet på et sted det er enkelt å bruke det.
2. Hold kjøleskapet på avstand fra varmekilder, fuktige steder og direkte sollys.
3. Det skal være tilstrekkelig luftventilasjon rundt kjøleskapet for å oppnå en effektiv drift. Hvis kjøleskapet skal plasseres i en innbygging i veggen, må det være minst 5 cm avstand fra taket og 5 cm fra veggen. Ikke plasser produktet på noe materiale som for eksempel et teppe.
4. Plasser kjøleskapet på et plant gulv for å unngå risting.

Skifte belysningslampen

Ring et autorisert serviceverksted for å skifte lampen for belysning av kjøleskapet.

Lampen(e) som brukes i dette apparatet er ikke egnet for rombelysning i en husstand. Denne lampens tiltenkte formål er å hjelpe brukeren med å plassere matvarer i kjøleskapet/fryseren på en trygg og komfortabel måte.

Lampene som brukes i dette apparatet skal kunne tåle ekstreme fysiske tilstander, slik som temperaturer på under -20°C .

Justere føttene

Hvis kjøleskapet ikke er balansert, kan du balansere det ved å rotere frontbeina slik det er vist i illustrasjonen. Hjørnene med ben senkes når du roterer dem i retningen av den svarte pilen og løftes når du roterer i motsatt retning. Det er lettere hvis du får hjelp til å løfte kjøleskapet mens du gjennomfører denne prosessen.

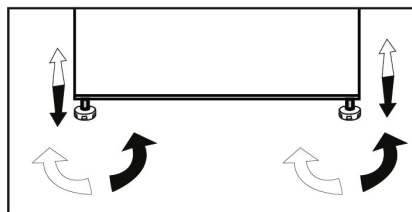

4 Forberedelse

- Kjøleskapet skal ha minst 30 centimeters avstand fra varmekilder, slik som f.eks. komfyrer, ovner, sentralvarme og kokeplater, samt minst 5 centimeters avstand fra elektriske ovner og skal ikke plasseres i direkte sollys.
- Omgivelsestemperaturen i det rommet der kjøleskapet plasseres, skal være minst 10 °C. Bruk av kjøleskapet under kaldere forhold enn dette anbefales ikke av hensyn til yteevnen.
- Vennligst sørg for at de innvendige delene av kjøleskapet rengjøres grundig.
- Hvis to kjøleskap skal plasseres ved siden av hverandre, skal det være en avstand på minst 2 cm mellom dem.
- Vennligst etterfølg følgende instruksjoner de første seks timene når du bruker kjøleskapet for første gang.
- Døren skal ikke åpnes ofte.
- Det skal kun brukes tomt uten mat.
- Ikke trekk ut støpselet for kjøleskapet. Hvis et strøbrudd oppstår som du ikke kan kontrollere, vennligst se advarsler i avsnittet "Anbefalte løsninger på problemer".
- Originalinnpakningen og skummaterialer skal beholdes for fremtidig transport eller flytting.

5 Bruke kjøleskapet

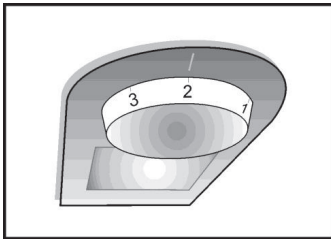

Knapp til innstilling av termostat

Temperaturen inne i kjøleskapet endres av følgende årsaker:

- temperatursvingninger i løpet av årstidene
- at døren åpnes ofte og at døren blir stående åpen over lengre tid
- at mat legges i kjøleskapet uten å på forhånd være kjølt ned til romtemperatur
- kjøleskapets plassering i rommet (f.eks. at det utsettes for sollys)

Ved hjelp av termostaten kan du justere temperaturen i kjøleskapet etter årsaker som dem nevnt over.

Driftstemperaturene styres av termostatknappen og kan settes i alle posisjoner mellom 0 og 5 (den kaldeste innstillingen).

Gjennomsnittstemperaturen inne i kjøleskapet bør ligge på om lag 5 °C. Juster termostatknappen for å oppnå ønsket temperatur. Noen deler av kjøleskapet kan være kjøligere eller varmere (som for eksempel grønnsaksoppbevaringsboksen og den øverste delen av skapet) noe som er helt normalt. Vi anbefaler deg å kontrollere temperaturen med jevne mellomrom med et termometer for å sikre at skapet holder riktig temperatur. Hvis døren åpnes og lukkes ofte kan det føre til at temperaturen inne i kjøleskapet øker så det anbefales å lukke døren så fort som mulig etter bruk.

Avriming

A) Kjøleskapsdel

Kjøleskapsdelen utfører helautomatisk avriming. Vandrdåper og frost på inntil 7-8 mm kan oppstå på den indre veggen i kjøleskapet mens kjøleskapet kjøles ned. Dette er normalt som følge av kjølesystemet. Frostdannelsen avrimes ved å utføre automatisk avriming med bestemte intervaller takket være det automatiske avrimingssystemet på bakveggen. Brukeren trenger ikke å skrape vekk isen eller fjerne vandrdåpene. Vann som følge av avrimingen kommer fra vannsamlingssporet og flyter inn i fordampere gjennom avløpsrøret og fordampere her av seg selv. Kontroller regelmessig for å se om avløpsrøret er tilstoppet eller ikke, og rengjør det med pinnen i hullet ved behov. Dypfryserdelen gjennomfører ikke automatisk avriming for å unngå å forringe forråtnelse av den frosne maten.

B) Fryserdel

Avrimingen er enkel og medfører intet søl takket være et spesielt oppsamlingskar for avrimingsvann. Rim av to ganger i året eller når det har dannet seg et islag på om lag 7 (1/4") mm. For å starte avrimingen skruer du av kjøleskapet ved vegguttaket og trekker ut pluggen til apparatkabelen. Alle matvarene må pakkes inn i mange lag avisepapir og lagres på et kaldt sted (det vil si et kjøleskap eller et spiskammer). Sett inn boller med varmt vann i fryseren for å sette fart på avrimingen. Ikke bruk spisse eller skarpe gjenstander som kniver eller gafler til å fjerne isen. Bruk aldri hårtørkere, elektriske varmeovner eller andre elektriske apparater til avrimingen.

Bruk en svamp for å tørke ut avrimingsvannet i bunnen av fryseren. Etter avisingen må du tørke godt av inne i fryseren. Sett innpluggen inn i vegguttaket og skru på strømmen.

Innfrysing av ferske matvarer

- Maten bør pakkes inn eller tildekkes før plassering i kjøleskapet.
- La varm mat kjøle seg ned i romtemperatur før den plasseres i kjøleskapet.
- Mat som du ønsker å fryse skal være av god kvalitet og ferske.
- Mat skal oppdeles i porsjoner etter familiens daglige eller måltidsavhengige behov.
- Maten skal pakkes inn lufttett for å unngå uttørking, selv om den bare skal oppbevares over kort tid.
- Materialer som skal brukes til pakking må tåle kulde og fuktighet, og de må være lufttette. Materialene som maten pakkes i må ha tilstrekkelig tykkelse og holdbarhet. Ellers kan matvarer som stivner i frossen tilstand stikke hull i pakkematerialet. For sikker oppbevaring av matvarene, er det viktig at pakkematerialet lukkes skikkelig.
- Frossen mat må brukes rett etter den er opptinet og skal aldri fryses igjen.
- Hvis du plasserer varm mat inn i fryseren, vil kjølesystemet arbeide kontinuerlig til matvarene er gjennomfrosne.
- Vær oppmerksom på følgende instruksjoner for å oppnå optimale resultater:
 1. Ikke frys inn for store matmengder samtidig. Kvaliteten på maten er bevares på best måte når den er frosset tvers gjennom helt inn til kjernen så raskt som mulig.
 2. Pass på at du ikke blander matvarer som allerede er dypfrost med ferske matvarer.

3. Sørg for at rå mat ikke er i kontakt med tilberedt mat i kjøleskapet.
4. Et maksimalt lagringsvolum for frossen mat oppnås uten å bruke skuffene som finnes i fryseren. Energiforbruket til apparatet ble erklært med fryseren fullstendig fylt med mat på hyllene, og uten bruk av skuffene og det øvre hylledektelet.
5. Det anbefales på det sterkeste at du benytter den øverste hyllen til førstegangsfrysing av mat.

Omhengsling av dørene

Gå frem i nummerrekkefølge

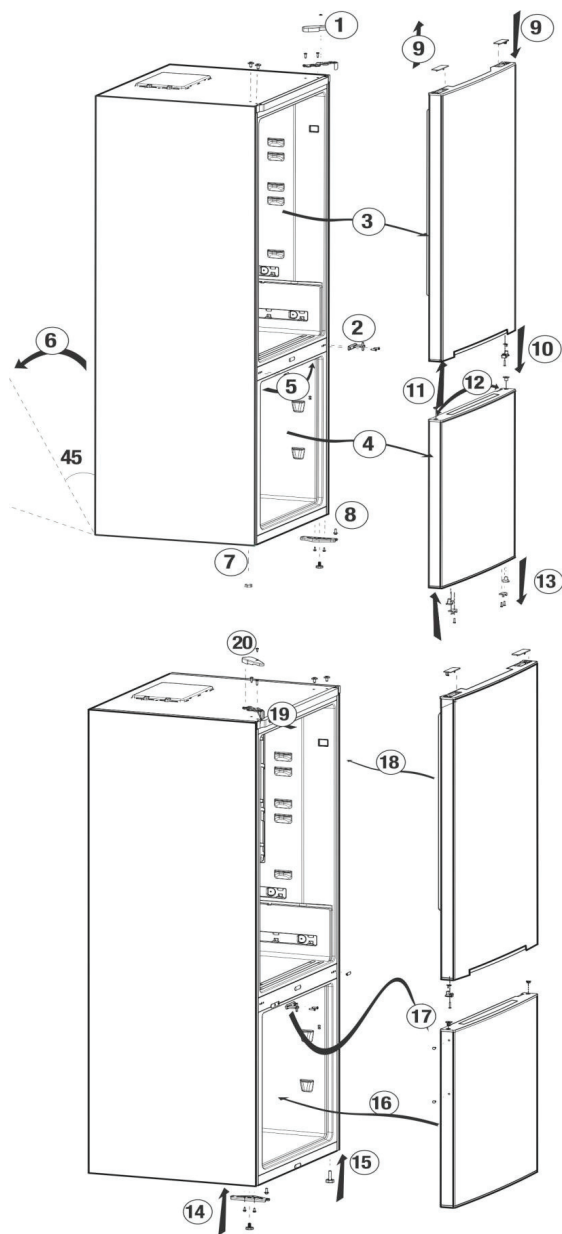

Anbefalinger for bevaring av frossen mat

- Forhåndspakket, kommersiell frossenmat skal lagres i overensstemmelse med produsenten av frossenmaten i en lagringsdel for frossenmat.

- For å sikre at den høye kvaliteten fra frossenmatprodusenten og matforhandleren opprettholdes, bør du huske på følgende:

1. Legg pakningene i fryseren så snart som mulig etter innkjøp.
2. Påse at innholdet i pakken er merket og datert.
3. Ikke overskrid «Brukes innen»-, «Best før»-datoene på pakningen.







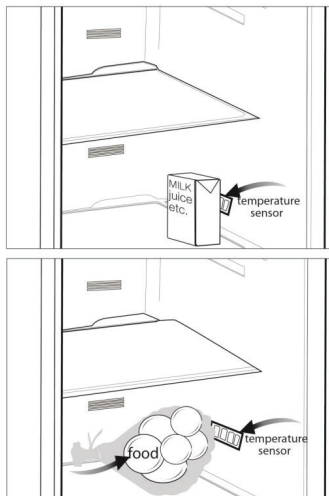



Anbefalinger for delen for fersk mat

***valgfri**

- Ikke la mat ligge inntil temperatursensorene i delen for fersk mat. For å opprettholde delen for fersk mats ideell lagringstemperatur må ikke sensorene dekkes av mat.
- Plasser ikke varm mat i produktet.



6 Vedlikehold og rengjøring

-  Bruk aldri bensin, benzen eller lignende stoffer til rengjøring.
-  Vi anbefaler at du trekker ut støpselet på apparatet før rengjøring.
-  Bruk aldri noen skarpe redskaper eller rengjøringsmidler med skureeffekt, såpe, rengjøringsmidler for hjemmebruk eller poleringsvoks til rengjøringen.
-  Rengjør kjøleskapet med lunkent vann, og tørk det godt.
-  Bruk en fuktig klut vridd opp i en oppløsning av en teskje bakepulver til en halv liter vann for å rengjøre innsiden av skapet, og tørk det godt.
-  Pass på at det ikke kommer vann inn i lyspærehuset eller andre elektriske gjenstander.
-  Hvis kjøleskapet ikke skal brukes over en lengre periode, må du trekke ut støpselet, ta ut alle matvarer, rengjøre det og sette døren på klem.
-  Kontroller pakningene til dørene jevnlig for å sikre at de er rene og fri for matrester.
-  For å demontere dørstativene tar du først ut alt innholdet og deretter skyver du ganske enkelt dørstativet opp fra bunnen.
-  Bruk aldri rengjøringsmidler eller vann som inneholder klor til å rense de ytre overflatene og krombelagte delene av produktet. Klor forårsaker korrosjon på slike metallflater.

Beskyttelse av plastoverflater

-  Ikke sett flytende oljer eller måltider stekt/kokt i olje i kjøleskapet i uforslede beholdere, da disse kan ødelegge plastoverflatene i kjøleskapet. Ved søling eller flekker av olje på plastoverflater, må denne delen av overflaten rengjøres og skylles med varmt vann umiddelbart.

7 Feilsøking

Gå igjennom følgende liste før du ringer etter service. Det kan spare deg tid og penger. Denne listen inkluderer hyppige klager som ikke oppstår fra fabrikasjonsfeil eller materialbruk. Noen av funksjonene som beskrives her finnes kanskje ikke i ditt produkt.

Kjøleskapet virker ikke.

- Støpslet er ikke satt korrekt inn i stikkkontakten. >>> Sett støpselet inn i kontakten på en trygg måte.
- Sikringen til kontakten som kjøleskapet er koblet til eller hovedsikringen har gått. >>> Sjekk sikringen.

Kondens på sideveggen i kjøleskapet (MULTIZONE, COOL CONTROL og FLEXI ZONE)

- Det er svært kaldt i omgivelsene. >>> Ikke installer kjøleskapet på steder der temperaturen havner under 10 °C.
- Døren har blitt åpnet ofte. >>> Ikke åpne og lukke døren til kjøleskapet ofte.
- Omgivelsene (miljøet) er veldig fuktig. >>> Ikke sett opp kjøleskapet på svært fuktige steder.
- Mat som inneholder væske oppbevares i åpne beholdere. >>> Ikke oppbevar mat med flytende innhold i åpne beholdere.
- Døren på kjøleskapet har stått på klem. >>> Lukk kjøleskapsdøren.
- Termostaten er stilt inn på et svært kaldt nivå. >>> Still termostaten inn på et passende nivå.

Kompressoren går ikke

- Termovern for kompressoren vil koples ut under plutselig strømbrydd eller utplugging og innplugging hvis kjølevæsketrykket i kjølesystemet til kjøleskapet ikke er balansert. Kjøleskapet vil starte etter ca. 6 minutter. Vennligst ring service hvis kjøleskapet ikke starter etter denne tiden.
- Kjøleskapet avises. >>> Dette er normalt for et kjøleskap som avrimes automatisk. Avrimingssyklusen utføres regelmessig.
- Kjøleskapet er ikke plugges til stikkkontakten. >>> Pass på at støpselet er satt inn i stikkkontakten.
- Temperaturinnstillingene er ikke foretatt riktig. >>> Velg passende temperaturverdi.
- Det har vært et strømbrydd. >>> Kjøleskapet går tilbake til normal drift når strømmen kommer tilbake.

Støyen øker når kjøleskapet går.

- Ytelsen til kjøleskapet kan endres på grunn av forandringer i omgivelsestemperaturen. Dette er helt normalt og er ingen feil.

Kjøleskapet går hyppig eller over lang tid.

- Det nye produktet kan være bredere enn det gamle. Store kjøleskap arbeider over lengre tidsperioder.
- Romtemperaturen kan være høy. >>>Det er normalt at produktet er i drift i lengre perioder i varme omgivelser (miljøer).
- Kjøleskapet kan være koblet til strømforsyningen nylig eller kan være fylt med mat. >>> Dersom kjøleskapet nylig er koblet til strømforsyningen eller er fylt med mat, vil det ta lengre tid før det oppnår innstilt temperatur. Dette er normalt.
- Store mengder varm mat kan ha blitt satt i kjøleskapet nylig. >>>Ikke sett varm mat inn i kjøleskapet.
- Dørene kan ha blitt åpnet ofte eller blitt stående på gløtt over lang tid. >>>Den varme luften som har kommet inn i kjøleskapet gjør at kjøleskapet er i gang over lengre perioder. Unngå å åpne dørene for ofte.
- Fryser- eller kjøleskapsdelen kan ha blitt stående på gløtt. >>>Sjekk om dørene er lukket helt.
- Kjøleskapet er stilt inn på en svært lav temperatur. >>>Juster kjøleskapstemperaturen til en høyere temperatur og vent til temperaturen er oppnådd.
- Dørpakningen i kjøleskapet eller fryseren kan være tilsmusset, utslitt, ødelagt eller ikke riktig plassert. >>>Rengjør pakningen eller bytt den ut. Skadet/ødelagt tetning gjør at kjøleskapet går over lang tid for å opprettholde den inntilte temperaturen.

Frysertemperaturen er svært lav, mens kjøleskapstemperaturen er passelig.

- Fryserens temperatur er stilt inn på en svært lav verdi. >>>Still kjøleskapets temperatur inn på en høyere verdi og sjekk.

Kjøleskapstemperaturen er svært lav, mens frysertemperaturen er passelig.

- Kjøleskapets temperatur er stilt inn på en svært lav verdi. >>>Still kjøleskapets temperatur inn på en høyere verdi og sjekk.

Mat som oppbevares i skuffene i kjøleskapet fryser.

- Kjøleskapets temperatur er stilt inn på en svært høy verdi. >>>Still kjøleskapets temperatur inn på en lavere verdi og sjekk.

Temperaturen i kjøleskapet eller fryseren er svært høy.

- Kjøleskapets temperatur er stilt inn på en svært høy verdi. >>>Kjøleskapsdelens temperaturinnstilling har innvirkning på temperaturen i fryseren. Endre temperaturen i kjøleskapet eller fryseren, og vent til det aktuelle rommet oppnår innstilt temperatur.
- Dørene åpnes ofte eller blir stående på gløtt i lengre tid. >>>Unngå å åpne dørene for ofte.
- Døren står på gløtt. >>>Lukk døren helt.
- Kjøleskapet er koblet til eller har nettopp blitt lastet med mat. >>>Dette er normalt. Når kjøleskapet er koblet til eller det nylig har blitt lastet med mat, vil det ta lenger tid å oppnå innstilt temperatur.
- Store mengder varm mat kan ha blitt satt i kjøleskapet nylig. >>>Ikke sett varm mat inn i kjøleskapet.

Vibrasjon eller støy
<ul style="list-style-type: none"> • Gulvet er ikke jevnt eller stabilt. >>>Hvis kjøleskapet vakler når det beveges sakte, så balanser det ved å justere føttene. Se til at gulvet er sterkt nok til å bære kjøleskapet og at det er flatt. • Gjenstandene settes på kjøleskapet kan forårsake støy. >>>Fjern gjenstandene på toppen av kjøleskapet.
Det kommer lyder fra kjøleskapet som minner om væskesøl eller spraying osv.
<ul style="list-style-type: none"> • Væske- og gasstrømninger inntreffer i henhold til kjøleskapets driftsprinsipper. Dette er helt normalt og er ingen feil.
Det kommer plystrellyder fra kjøleskapet.
<ul style="list-style-type: none"> • Det brukes vifter for å kjøle ned kjøleskapet. Dette er helt normalt og er ingen feil.
Kondens på veggene inni kjøleskapet.
<ul style="list-style-type: none"> • Varmt og fuktig vær øker ising og kondens. Dette er helt normalt og er ingen feil. • Dørene åpnes ofte eller blir stående på gløtt i lengre tid. >>>Unngå å åpne dørene for ofte. Lukk dem hvis de er åpne. • Døren står på gløtt. >>>Lukk døren helt.
Fuktighet oppstår på utsiden av kjøleskapet eller mellom dørene.
<ul style="list-style-type: none"> • Det kan være fuktighet i luften. Dette er helt normalt ved fuktig vær. Når fuktigheten er lavere, vil kondensen forsvinne.
Dårlig lukt inni kjøleskapet.
<ul style="list-style-type: none"> • Det utføres ikke regelmessig renhold. >>>Rengjør innsiden av kjøleskapet regelmessig med en svamp, lunkent vann eller bakepulver oppløst i vann. • Enkelte beholdere eller innpakkingsmaterialer kan føre til lukt. >>>Bruk en annen beholder eller en annen type emballasje. • Det er satt mat inn i kjøleskapet i beholdere uten lokk. >>>Oppbevar maten i lukkede beholdere. Mikroorganismer som sprer seg fra beholdere uten lokk kan gi vond lukt. Matvarer må tas ut av kjøleskapet etter utløpsdatoen.
Døren lukkes ikke.
<ul style="list-style-type: none"> • Emballasje med mat i hindrer døren i å lukkes. >>>Sett denne emballasjen et annet sted. • Kjøleskapet står ikke helt jevnt på gulvet. >>>Juster føttene slik at du får balansert kjøleskapet. • Gulvet er ikke i vater eller solid nok. >>>Se til at gulvet er i vater og at det er solid nok til å bære vekten av kjøleskapet.
Grønnsaksopplagsboksene sitter fast.
<ul style="list-style-type: none"> • Maten berører taket i skuffen. >>>Ordne maten i skuffen på nytt.

Läs den här bruksanvisningen först!

Kära kund,

Vi hoppas att produkten, som har tillverkats på en modern anläggning och genomgått de allra noggrannaste kvalitetsprocesser, kommer att erbjuda effektiv service.

Läs därför hela denna manual noggrant innan du använder produkten och förvara den som referens. Om du lämnar över produkten till någon annan, ge instruktionsboken också.

Bruksanvisningen fungerar som en hjälp för att använda maskinen på ett snabbt och säkert sätt.

- Läs bruksanvisningen innan du installerar och använder produkten.
- Se till att du läser säkerhetsanvisningarna.
- Förvara bruksanvisningen på en lättåtkomlig plats där du kan hämta den senare.
- Läs övrig dokumentation som medföljer produkten.

Kom ihåg att den här bruksanvisningen också gäller för flera andra modeller. Skillnader mellan modellerna kommer att identifieras i manualen.

Förklaring av symboler

Den här bruksanvisningen innehåller genomgående följande symboler:

 Viktig information eller användbara tips.

 Varning för risker för liv och egendom.

 Varning för elektrisk spänning.



VARNING!

För att försäkra dig om en normal drift av din kylningsenhet, som använder ett miljövänligt kylmedel R600a (endast flambart under vissa förhållanden) måste du beakta följande regler:

- Förhindra inte att luften cirkulerar fritt runt enheten.
- Använd inte mekaniska enheter för att snabba på avfrostsprocessen, förutom det som rekommenderas av tillverkaren.
- Skada inte kylningskretsen.
- Använd inte elektriska apparater inuti förvarningsfacket, förutom de som rekommenderas av tillverkaren.

INFORMATION



SUPPLIER'S NAME

MODEL IDENTIFIER

→ (*)

A

A

Modellinformationen, som är lagrad i produkt databasen, kan nås från webbsidan och genom att söka för modellidentifikationen (*), som finns i energimärkningen.

<https://eprel.ec.europa.eu/>

1 Kylskåpet..... 3

2 Viktiga säkerhetsvarningar 4

Avsedd användning 4

Allmän säkerhet..... 4

För produkter med vattenbehållare . 6

Barnsäkerhet 6

I enlighet med WEEE-direktivet för
hantering av avfallsprodukter 6

Paketinformation..... 7

HCA-varning 7

Saker att göra för att spara energi... 7

3 Installation..... 8

Saker att tänka på vid förändring av
kylskåpets placering 8

Innan du startar kylskåpet 8

Elektrisk anslutning..... 8

Avyttring av förpackningen 8

Avyttring av ditt gamla kylskåp 9

Placering och installation..... 9

Byta lampan 9

Justera benen..... 9

4 Förberedelse..... 10

5 Använda kylskåpet 11

Termostat Inställningsknapp 11

Avfrostning 11

Infrysning av färsk mat 12

Byte av dörrar 13

Rekommendationer för bevarande av
frost mat 14

Rekommendationer för färsk
mat fack..... 14

6 Underhåll och rengöring 15

Skydd av plastytor..... 15

7 Felsökning 16

1 Kylskåpet

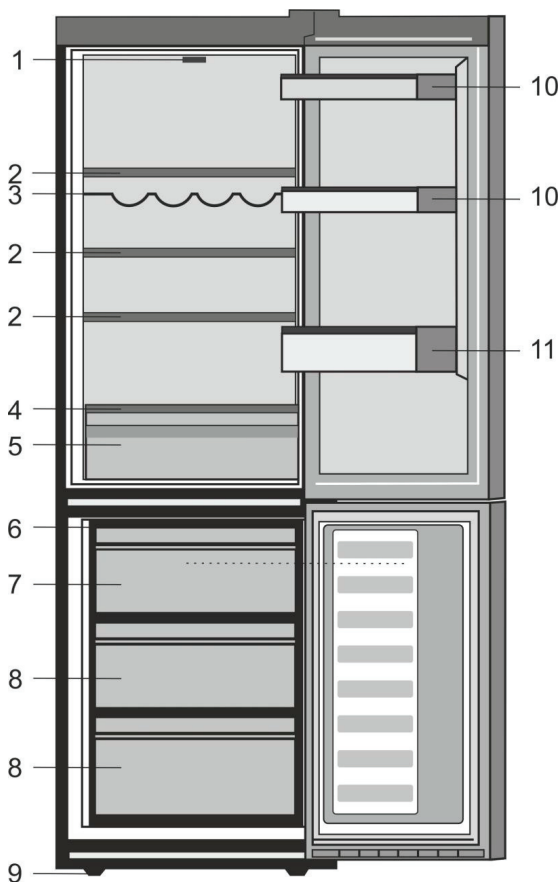

- | | |
|--|---------------------------|
| 1. Inställningsratt och innerbelysning | 8. Fack för fryst mat |
| 2. Justerbara hyllor för skåp | 9. Justerbara frontfötter |
| 3. Vinställ | 10. Hylla för burkar |
| 4. Skyddsglas | 11. Hylla för burkar |
| 5. Grönsakslåda | |
| 6. Isbricka | |
| 7. Fack för snabbfrysning | |

i Bilder som förekommer i den här bruksanvisningen är exempel och kanske inte överensstämmer helt med din produkt. Om delar inte medföljer produkten du har köpt så gäller det för andra modeller.

2 Viktiga säkerhetsvarningar

Läs följande information. Om du underlåter att följa den här informationen kan det orsaka person- och materialskador.

Annars blir alla garanti- och tillförlitlighetsåtaganden ogiltiga.

Produktens servicelivslängd är 10 år. Under den här perioden är originalreservdelar tillgängliga för korrekt användning av apparaten.

Avsedd användning

Den här produkten är avsedd för följande användning

- inomhus och i stängda rum, exempelvis i hemmet;
- i stängda miljöer, såsom butiker och kontor;
- i stängda inkvarteringsområden, såsom bondgårdar, hotell, pensionat.
- Den ska inte användas utomhus.

Allmän säkerhet

- När du vill avyttra produkten rekommenderar vi att du rådgör med auktoriserad kundtjänst för att få den information som krävs, samt auktoriserade organ.
- Rådfråga auktoriserad service när det gäller alla frågor och problem som är relaterade till kylskåpet. Modifiera inte kylskåpet utan att meddela auktoriserad kundtjänst.
- För produkter med frysfack; ät inte glass och iskuber direkt efter att du har tagit ut dem ur frysfacket! (Det kan leda till köldskador i munnen.)

- För produkter med frysfack; placera inte flaskprodukter och konserverade drycker i frysfacket. De kan explodera.
- Rör inte vid fryst mat med händerna; den kan fastna på dina händer.
- Koppla ur kylskåpet före rengöring och avfrostning.
- Lättflyktiga material skall aldrig användas vid avfrostning av kylskåpet. Det kan leda till att ångan kommer i kontakt med elektriska delar och orsaka kortslutning eller elektriska stötar.
- Använd aldrig delar på din produkt såsom en dörr som stöd eller trappsteg.
- Använd inte elektriska enheter inne i kylskåpet.
- Skada inte delarna med borr eller vassa verktyg, när kylskåpet cirkulerar. Kylmedlet som kan läcka ut om rör eller ytor punkteras kan orsaka hudirritation och ögonskador.
- Täck inte över eller blockera ventilationshålen på kylskåpet med något material.
- Elektriska enheter måste repareras av behöriga fackmän. Reparationer som utförs av personer utan rätt kunskap kan orsaka risk för användaren.

- Vid eventuella fel eller felfunktion under service eller reparationsarbete, skall du koppla ur strömkällan till kylskåpet genom att antingen vrida ur motsvarande säkring eller dra ur sladden.
- Drag inte i kabeln när du drar ur kontakten.
- Placera drycker i kylskåpet ordentligt stängda och upprätt.
- Förvara aldrig spraymedel som innehåller antändbara och explosiva ämnen i kylskåpet.
- Använd inte mekaniska enheter eller andra sätt för att snabba på avfrostningsprocessen, förutom det som rekommenderas av tillverkaren.
- Den här produkten är inte avsedd att användas av personer med nedsatt fysisk, sensorisk, psykisk eller mental förmåga eller oerfarna personer (inklusive barn) om de inte övervakas av en person som ansvarar för deras säkerhet eller instruerar dem i användningen av produkter.
- Använd inte ett skadat kylskåp. Kontakta serviceombudet om du har några frågor.
- Elsäkerheten för kylskåpet garanteras endast om jordningssystemet i huset uppfyller de krav som gäller.
- Det är farligt att utsätta produkten för regn, snö, sol och vind med tanke på elsäkerheten.
- Kontakta auktoriserad service om strömkabeln skadas för att undvika fara.
- Anslut aldrig kylskåpet till vägguttaget under installation eftersom risk för död eller allvarlig skada kan uppstå.
- Det här kylskåpet är endast avsett för förvaring av livsmedel. Det får inte användas för något annat ändamål.
- Etiketten med tekniska specifikationer sitter på vänster insida i kylskåpet.
- Koppla aldrig in kylskåpet till energibesparande system; de kan skada kylskåpet.
- Om det finns en blå lampa på kylskåpet ska du inte titta in i den blå lampan med optiska verktyg.
- För manuellt kontrollerade kylskåp, vänta i minst 5 minuter för att starta kylskåpet efter strömavbrottet.
- Den här bruksanvisningen ska lämnas till den nya ägaren av produkten när den lämnas till andra.
- Undvik att orsaka skada på strömkabeln vid transport av kylskåpet. Om du böjer kabeln kan det orsaka brand. Placera aldrig tunga föremål på strömkabeln.
- Rör inte vid kontakten med våta händer när du kopplar in produkten.

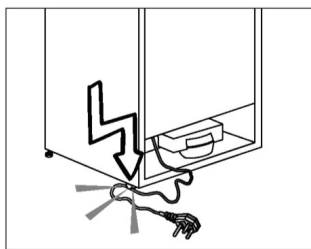

- Anslut inte kylskåpet till ett eluttag som sitter löst.
- Vatten får av säkerhetsskäl inte sprayas på de inre eller yttre delarna av produkten.

- Spraya inte ämnen som innehåller antändbara gaser, såsom propangas, nära kylskåpet för att undvika brand och explosionsrisk.
- Placera aldrig behållare som är fyllda med vatten på kylskåpet, eftersom det kan orsaka elektrisk kortslutning eller brand vid eventuellt spill.
- Placera inte för mycket mat i kylskåpet. Om det överbelastas kan mat falla ned och skada dig och kylskåpet när du öppnar dörren.
- Placera aldrig föremål på kylskåpet; annars kan de falla ned när du öppnar eller stänger kylskåpsdörren.
- Produkter som behöver en exakt temperaturkontroll (vaccin, värmekänslig medicin, vetenskapliga material etc.) får inte förvaras i kylen.
- Om kylskåpet inte används under en längre tid ska det kopplas från strömkällan. Ett möjligt problem i strömkabeln kan orsaka brand.
- Kontaktens stift ska rengöras regelbundet med en torr trasa; annars kan det leda till brandrisk.
- Kylskåpet kan flytta på sig om de justerbara benen inte sitter fast ordentligt i golvet. Om du förankrar de justerbara benen ordentligt i golvet kan det förhindra att kylskåpet flyttar på sig.
- När du bär på kylskåpet ska du inte hålla i dörrhandtaget. Annars kan det släppa från fästet.
- Om du har placerat produkten intill ett annat kylskåp eller en frys ska avståndet mellan enheterna vara minst 8 cm. Annars kan de angränsande väggarna bli fuktiga.

För produkter med vattenbehållare;

- Vattentrycket ska vara minst 1 bar.
Vattentrycket ska vara max 8 bar.
- Använd bara drickbart vatten.

Barnsäkerhet

- Om dörren har ett lås ska nyckeln hållas borta från barn.
- Barn ska övervakas för att hindra att de pillar på produkten.

I enlighet med WEEE-direktivet för hantering av avfallsprodukter:



Symbolen  på produkten eller förpackningen indikerar att den här produkten inte får kastas som hushållsavfall. Den ska i stället lämnas på speciella insamlingsställen för återvinning av elektriskt och elektroniskt avfall. Genom att säkerställa att produkten avyttras på rätt sätt bidrar du till att förhindra potentiella, negativa konsekvenser för miljön och den mänskliga hälsan. Annars kan avfallshanteringen bli felaktig för produkten. Om du vill ha mer detaljerad information om återvinning av den här produkten ska du kontakta din kommun, renhållningsbolaget eller den butik där du inhandlade produkten.

Förpackningsinformation

Produktens förpackningsmaterial tillverkas av återvinningsbara material i enlighet med våra nationella miljöregler. Kassera inte förpackningsmaterial tillsammans med hushållsavfall eller annat avfall. Ta med dem till ett insamlingsställe för förpackningsmaterial som anges av de lokala myndigheterna.

Glöm inte...

Återvunna material är en viktig fråga för naturen och våra naturrikedomar.

Om du vill bidra till omvärdering av förpackningsmaterialet, kan du konsultera dina lokala miljöorganisationer eller kommunen där du befinner dig.

HCA-varning

Om produktens kylsystem innehåller R600a:

Den här gasen är lättantändlig. Var därför noggrann så att du inte skadar kylsystemet och rören under användning och transport. Om det skulle uppstå någon skada skall produkten hållas borta från potentiella eldkällor som kan göra att produkten fattar eld och du ska ventilera rummet där enheten är placerad.

Typen av gas som används i produkten anges på märketiketten som sitter på kylskåpets vänstra insida.

Kasta aldrig produkten i eld när den ska kasseras.

Saker att göra för att spara energi

- Låt inte dörrarna till kylskåpet stå öppna under en längre tid.
- Placera inte varm mat eller varma drycker i kylskåpet.
- Överbelasta inte kylskåpet så att luftcirkulationen invändigt hindras.
- Installera inte kylskåpet i direkt solljus eller nära värmeavsöndrande enheter såsom ugn, diskmaskin eller element. Installera produkten på ett avstånd som är minst 30 cm från värmekällor och minst 5 cm från elektriska ugnar.
- Observera att mat ska förvaras i tillslutna behållare.
- För produkter med frysack; Du kan lagra maximal mängd mat i frysen när du tar bort hyllan eller lådan till frysen. Energiförbrukningen som anges på kylskåpet har fastställts genom att ta bort fryshyllan eller lådan och ha maximal belastning. Det finns ingen risk i att använda en hylla eller låda enligt formerna och storlekarna på maten som ska frysas.
- Upptining av fryst mat i kylfacket sparar både energi och håller matens kvalitet.

 I fall den information som anges i instruktionsboken är beaktas, kommer tillverkaren inte ansvara för detta.

Saker att tänka på vid förändring av kylskåpets placering.

1. Kylskåpet ska vara frånkopplat. Innan transport av kylskåpet bör det tömmas och rengöras.

2. Innan det är ompackas bör hyllor, tillbehör, crisper etc. inne i kylskåpet fästas med tejp och säkras mot stötar. Förpackningen bör vara bunden med en tjock tejp eller hållbara rep och transportreglerna på förpackningen bör följas strikt.

3. Originalförpackning och skumplastmaterial skall sparas för framtida transport.

Innan du startar kylskåpet,

Kontrollera följande innan du startar kylskåpet:

1. Rengör kylskåpets insida enligt rekommendationerna i avsnittet "Underhåll och rengöring".

2. För in kontakten i kylskåpet i vägguttaget. När kylskåpsdörren öppnas, kommer kylskåpets innerlampa tändas.

3. När kompressorn börjar arbeta, kommer ett ljud att höras. Vätska och gas inne i produkten kan också ge upphov till ljud, även om kompressorn inte körs och detta är helt normalt.

4. De främre kanterna på kylskåpet kan kännas varma. Detta är normalt. De här områdena är utformade för att bli varma och därmed undvika condens.

Elektrisk anslutning

Anslut produkten till ett jordat uttag som skyddas av en säkring med lämplig kapacitet.

Viktigt:

Anslutningen måste ske i enlighet med nationell lagstiftning.

- Strömkabelns kontakt måste vara lätt att komma åt efter installationen.
- Elsäkerheten för kylskåpet garanteras endast om jordningssystemet i huset uppfyller de krav som gäller.
- Spänningen som anges på etiketten på vänster insida av din produkt bör vara lika med din nätspänning.
- **Förlängningskablar och grenkontakter får inte användas för anslutningen.**

 En skadad strömkabel måste bytas av en behörig elektriker.

 Produkten får inte användas innan den reparerats! Det finns risk för kortslutning!

Avyttring av förpackningen

Förpackningsmaterial kan vara farligt för barn. Förvara förpackningsmaterialen utom räckhåll för barn eller kassera dem i enlighet med gällande avfallsregler utfärdade av lokala myndigheter. Avyttra inte med vanligt hushållsavfall, kasta bort på sop- eller återvinningsstationer definierade av lokala myndigheter.

Förpackningsmaterialet för ditt kylskåp produceras av återvinningsbara material.

Avyttring av ditt gamla kylskåp

Avyttra ditt gamla kylskåp utan att skada miljön.

- Du kan kontakta en auktoriserad återförsäljare eller ett återvinningscenter angående avyttring av ditt kylskåp.

Innan du kasserar kylskåpet ska du dra ur strömkontakten och, om det finns några lås på dörren, göra dem obrukbara för att förhindra att barn skadar sig.

Placering och installation

⚠ Om entrén till rummet där kylskåpet skall installeras är inte bred nog för att kylskåpet skall kunna passera skall du ringa till auktoriserad fackman så att de avlägsnar dörrarna på kylskåpet och tar in det i sidled genom dörren.

1. Installera kylskåpet på en plats där det är lättåtkomligt.
2. Håll kylskåpet borta från värmekällor, fuktiga platser och direkt solljus.
3. Det måste finnas tillräcklig ventilation runt kylskåpet för att uppnå effektiv användning. Om kylskåpet placeras i en hålighet i väggen måste det vara ett avstånd på minst 5 cm till taket och 5 cm till väggen. Placera inte produkten på mjuka material, såsom en matta.
4. Placera kylskåpet på en jämn och plan golvyta för att förhindra lutningar.

Byta lampan

Ring auktoriserad service när du vill byta lampa/LED.

Lampan(orna) som används i denna apparat är inte lämplig(a) för rumsbelysning. Det avsedda ändamålet med denna lampa är att hjälpa användaren att placera livsmedel i kyl / frys på ett säkert och bekvämt sätt.

Lamporna i apparaten måste kunna tåla extrema fysiska förhållanden såsom temperaturer under -20 °C.

Justera benen

Om kylskåpet är obalanserat: du kan balansera kylskåpet genom att vrida de främre benen såsom illustreras på bilden. Hörnet där benen finns sänks när du vrider i den svarta pilens riktning och höjs när du vrider i motsatt riktning. Det är lämpligt att be om hjälp när du gör detta för att göra det enklare.

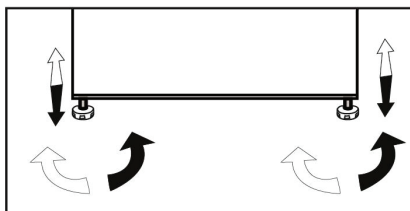

4 Förberedelse

- Kylskåpet skall installeras minst 30 cm från värmekällor, såsom spis, ugn och centralvärme och minst 5 cm från elektriska ugnar och får inte placeras i direkt solljus.
- Den omgivande temperaturen i rummet där du installerar kylskåpet skall vara minst 10 °C. Användning i kallare miljöer rekommenderas inte och kan minska effektiviteten.
- Se till att kylskåpet är ordentligt rengjort invändigt.
- Om två kylskåp skall installeras intill varandra skall det vara ett avstånd på minst 2 cm mellan dem.
- Vid användning av kylskåpet för första gången skall du observera följande anvisningar under de första sex timmarna.
- Dörren får inte öppnas för ofta.
- Det måste köras tomt utan mat.
- Dra inte ur sladden till kylskåpet. Om det inträffar ett strömavbrott som ligger utanför din kontroll, se varningarna i avsnittet "Rekommenderade lösningar på problem".
- Originalförpackning och skumplastmaterial skall sparas för framtida transport.

5 Använda kylskåpet

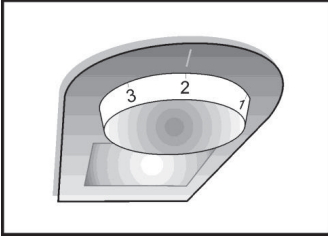

Termostat Inställningsknapp

Kylskåpets invändiga temperatur ändras när följande händer;

- Säsongsvariationer i temperatur,
- Om dörren ofta öppnas och den lämnas öppen under längre perioder,
- Mat som placeras i kylskåpet och som inte har fått svalna ned till rumstemperatur,

• Placeringen av kylskåpet i i rummet (till exempel utsatt för solljus).

• Du kan justera den varierande invändiga

temperaturen på grund av sådana omgivande förhållanden genom att använda termostaten.

Drifttemperaturen styrs via termostatvredet och kan ställas in på valfritt läge mellan 0 och 5 (kallaste läget).

Medeltemperaturen inuti kylskåpet bör ligga runt +5 °C (+41 °F).

Justera därför termostaten för att erhålla önskad temperatur. Vissa delar av kylan kan vara kallare eller varmare (som t.ex. grönsakslådan och skåpets övre del), vilket är helt normalt. Vi rekommenderar att du kontrollerar temperaturen regelbundet med en termometer, så att skåpet håller temperaturen. Om dörren öppnas ofta ökar den inre temperaturen, och det är därför viktigt att stänga dörren så fort som möjligt.

Avfrostning

A) Kylan

Frysacket utför helautomatisk avfrostning. Vattnet droppar av och en avfrostning på upp till 7-8 mm kan inträffa på kylskåpets innervägg när kylskåpet svalnar ned. Sådan formation är normal och ett resultat av kylsystemet. Frostformationen försvinner genom att utföra automatisk avfrostning med jämna intervaller, tack vare det automatiska avfrostningssystemet på den bakre väggen. Användaren behöver inte skrapa bort frosten eller avlägsna vattendropparna.

Vatten till följd av avfrostningsprocessen passerar genom vattenbehållarskåran och överförs till avdunstningsapparaten genom dräneringsröret för att förångas där.

Kontrollera regelbundet om dräneringsröret är igensatt eller inte och rensa det genom att föra in en sticka i hålet vid behov.

Djupfrysacket utför inte automatisk avfrostning för att förhindra att fryst mat skadas.

B) Frysen

Avfrostningen är väldigt rättfram och utan krångel, tack vare en speciell uppsamlingsskål.

Frosta av två gånger per år, eller när ett frostlager på runt 7 (1/4") mm bildats. För att starta avfrostningen stänger du av apparaten vid kontakten och drar ur huvudströmkabeln.

All mat bör lindas in i flera lager tidningspapper och förvaras på en sval plats (t.ex. kylskåp eller skafferij). Behållare med varmt vatten kan försiktigt placeras i frysen för att snabba på avfrostningen.

Använd inga skarpa instrument som knivar eller gafflar för att ta bort frosten. Använd aldrig en fön, elektrisk värmare eller andra liknande elektriska apparater för avfrostning.

Använd en svamp och torka ur avfrostningsvattnet som samlas i botten på frysfacket. Efter avfrostning, torka noggrant invändigt. Sätt i kontakten i vägguttaget igen och slå på strömmen.

Infrysning av färsk mat

- Vira in eller täck över maten innan den placeras i kylskåpet.
- Varm mat måste kylas ned till rumstemperatur innan den placeras i kylskåpet.
- Maten som ska frysas in ska vara färsk och vara av hög kvalitet.
- Mat måste delas upp i portioner enligt familjens behov.
- Mat måste förpackas så att det inte utsätts för luft för att förhindra att den torkar även om den ska användas snart.
- Material som används för förpackning skall vara tåligt mot kyla och fukt och vara lufttätt. Förpackningsmaterialet för livsmedlet skall vara av tillräcklig tjocklek och hållbarhet. Annars kan mat som är hård till följd av frysning punktera förpackningen. Det är viktigt att förpackningen stängs ordentligt för säker förvaring av maten.
- Fryst mat får inte användas snabbt efter att den har tinat och får aldrig frysas om.
- Om varm mat placeras i frysen kommer kylaggregatet att arbeta oavbrutet tills maten är genomfrost.
- Observera följande instruktioner för att uppnå bästa resultat.
 1. Frys inte in för stora mängder på en gång. Matens kvalitet bevaras bäst om den blir genomfrost så snabbt som möjligt.
 2. Var extra noga med att inte blanda redan frusen mat med färsk mat.

3. Se till att råa livsmedel inte är i kontakt med tillagade livsmedel i kylskåpet.

4. Maximal volym för fryst mat uppnås utan att du använder lådorna som finns placerade i frysfacket.

Energiförbrukningen för enheten deklarerar när frysfackets hyllor är full utan att lådorna används.

5. Vi rekommenderar att du lägger mat på översta hyllan i frysen vid första infrysningen.

Byte av dörrar

Gå tillväga i nummerordning

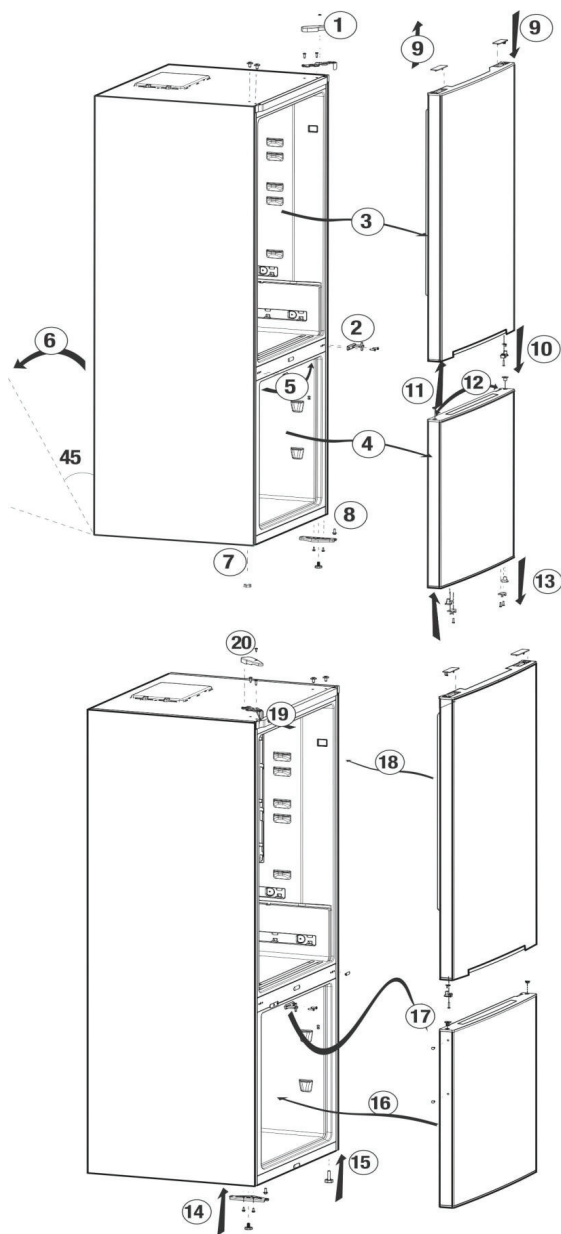

Rekommendationer för bevarande av fryst mat

Färdigpackad kommersiellt fryst mat bör lagras i enlighet med tillverkarens instruktioner för ett  (4-stjärnigt) förvaringsfack för fryst mat

• För att säkerställa att den höga kvaliteten som uppnåtts av tillverkaren av den frysta maten och detaljisten som har sålt maten bibehålls bör följande beaktas:

1. Placera förpackningarna i frysen så snabbt som möjligt efter inköp.
2. Se till att innehållet är märkt med innehåll och datum.
3. Överskrid inte "Bäst före"-datum på förpackningen.







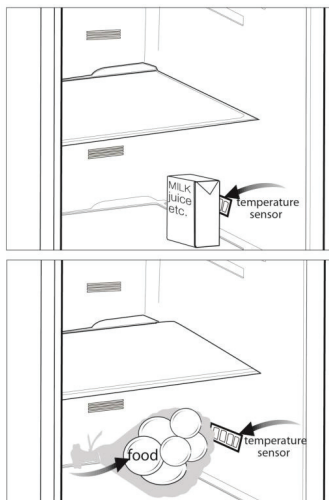



Rekommendationer för färsk mats facket

*tillval

- Låt ingen mat komma i kontakt med temperatursensorn i facket för färskvaror. För att hålla optimal förvaringstemperatur i facket för färskvaror får inte sensorn blockeras av livsmedel.
- Placera inte varm mat i enheten.



6 Underhåll och rengöring

-  Använd aldrig bensen, bensen eller liknande ämnen för rengöring.
-  Vi rekommenderar att du kopplar ur utrustningen före rengöring.
-  Använd aldrig vassa instrument, tvål, rengöringsmedel, tvättmedel eller polish för rengöring.
-  Använd ljummet vatten för rengöring av enhetens skåp och torka det torrt.
-  Använd en fuktig trasa urvriden i en lösning av en tesked bikarbonatsoda till en halv liter vatten, torka ur interiören och torka sedan torrt.
-  Se till att inget vatten tränger in i lampkåpan och i andra elektriska tillbehör.
-  Om enheten inte kommer att användas under en längre tid, stäng då av den, plocka ur all mat, rengör den och lämna dörren på glänt.
-  Kontrollera dörrens tätningslist regelbundet så att den är ren och fri från matrester.
-  För att ta bort ett dörrfack tar du först ur allt innehåll och trycker sedan enkelt upp det från sitt fäste.
-  Använd aldrig rengöringsmedel eller vatten med klorin för att rengöra de utvändiga ytorna och krombelagda delarna på produkten. Klor orsakar korrosion på sådana metallytor.

Skydd av plastytor

-  Förvara inte rinnande olja eller mat som har tillagats i olja utan att vara tillslutna i kylskåpet, eftersom det kan skada kylskåpets plastytor. Om du spiller olja på plasten, rengör och skölj ytan direkt med varmvatten.

Titta igenom listan innan du tillkallar service. Det kan spara både tid och pengar. Den här listan inkluderar vanliga klagomål som inte uppstår till följd av defekter i tillverkningsen eller materialanvändningen. Vissa av funktionerna som beskrivs här kanske inte finns på din produkt.

Kylen fungerar inte.

- Kontakten är inte isatt ordentligt i uttaget. >>> Sätt i kontakten i uttaget ordentligt.
- Säkring för urtaget som kylskåpet är anslutet till eller huvudsäkringen har gått. >>> Kontrollera säkringen.

Kondens på kylskåpets sidoväggar (MULTIZON, COOL KONTROLL och FLEXIZON).

- Omgivningen är mycket kall. >>> Installera inte kylskåpet på platser där temperaturen sjunker under 10°C.
- Dörren har öppnats ofta. >>> Öppna och stäng inte dörren till kylskåpet ofta.
- Omgivningen är mycket fuktig. >>> Installera inte kylskåpet på mycket fuktiga platser.
- Livsmedel som innehåller vätska har lagrats i öppna behållare. >>> Förvara mat med vätskeinhåll i tillslutna behållare.
- Kylskåpsdörren är på glänt. >>> Stäng kylskåpsdörren.
- Termostaten är inställd på mycket kall nivå. >>> Ställ in termostaten på en lämplig nivå.

Kompressorn fungerar inte

- Det termiska skyddet i kompressorn kommer att lösas ut vid plötsliga strömavbrott då kylskåpets tryck i kylsystemet inte har balanserats. Ditt kylskåp startar efter omkring 6 minuter. Tillkalla service om kylskåpet inte startar i slutet av den här perioden.
- Kylskåpet är under avfrostning. >>> Det här är normalt för en helautomatiskt avfrostande kyl. Avfrostningscykeln inträffar regelbundet.
- Kylskåpet är inte anslutet till vägguttaget. >>> Kontrollera att kontakten sitter ordentligt i uttaget.
- Temperaturinställningarna är inte korrekta. >>> Välj lämpligt temperaturvärde.
- I fall av strömavbrott. >>> Kylskåpet återgår till normal drift när strömmen återställs.

Kylskåpet dånar när det är i drift.

- Egenskaperna hos kylskåpet kan ändras enligt den omgivande temperaturen. Detta är normalt och inte något fel.

Kylskåpet körs ofta eller under en längre tid.

- Din nya produkt kan vara bredare än den gamla. Stora kylskåp arbetar under en längre tidsperiod.
- Rumstemperaturen kan vara hög. >>> Det är normalt att produkten används under längre perioder i varm miljö.
- Kylskåpet kan ha kopplats in nyligen eller kan vara fullt med livsmedel. >>> När kylskåpet kopplas in eller fylls med livsmedel tar det längre tid för det att uppnå inställd temperatur. Detta är normalt.
- Stora mängder av varm mat kan ha placerats i kylskåpet nyligen. >>> Placera inte varm mat i kylskåpet.
- Dörrarna kan ha öppnats ofta eller lämnats öppna under en längre tid. >>> Den varma luften som har kommit in i kylskåpet gör att kylskåpet arbetar under längre perioder. Öppna inte dörrarna för ofta.
- Frys- eller kylfacksdörren kan ha lämnats öppen. >>> Kontrollera att dörrarna är ordentligt stängda.
- Kylskåpet är justerat till en mycket låg temperatur. >>> Justera kylskåpstemperaturen till en högre nivå tills temperaturen är enligt önskemål.
- Dörrrens tätning på kyl eller frys kan vara smutsig, sliten, trasig eller inte rätt satt. >>> Rengör eller byt tätningen. Skadade tätningar kan göra att kylskåpet körs under en längre tid för att bibehålla den aktuella temperaturen.

Frystemperaturen är mycket låg medan kyltemperaturen är normal.

- Justera frystemperaturen till en högre nivå och kontrollera. >>> Justera temperaturen i frysen till ett varmare värde och kontrollera.

Kyltemperaturen är mycket låg medan frystemperaturen är normal.

- Kylskåpet är justerat till ett mycket lågt värde. >>> Justera temperaturen i kylskåpet till ett varmare värde och kontrollera.

Mat som förvaras i kylskåpsfacken fryser.

- Kylskåpet är justerat till ett mycket högt värde. >>> Justera temperaturen i kylskåpet till ett lägre värde och kontrollera.

Temperaturen i kylen eller frysen är mycket hög.

- Kylskåpet är justerat till ett mycket högt värde. >>> Kylfackets temperaturinställning har effekt på frysens temperatur. Ändra temperaturen för kyl eller frys och vänta tills relevanta fack uppnår lämplig temperatur.
- Dörrarna kan ha öppnats ofta eller lämnats öppna under en längre tid. >>> Öppna inte dörrarna för ofta.
- Dörren står på glänt. >>> Stäng dörren helt.
- Kylskåpet är inkopplat eller har nyligen fyllts på med livsmedel. >>> Detta är normalt.
När kylskåpet kopplas in eller fylls med livsmedel tar det längre tid för det att uppnå inställd temperatur.
- Stora mängder av varm mat kan ha placerats i kylskåpet nyligen. >>> Placera inte varm mat i kylskåpet.

Vibrationer eller buller.
<ul style="list-style-type: none"> • Golvet är inte jämt eller stabilt. >>> Om kylskåpet svajar när det rörs lite justeras balansen via fötterna. Säkerställ att golvet är rakt, kraftigt och att det klarar tyngden från kylskåpet. • Föremål som placeras på kylskåpet kan orsaka buller. >>> Ta bort föremål ovanpå kylskåpet.
Det förekommer ljud från kylskåpet som låter som droppande eller sprutande etc.
<ul style="list-style-type: none"> • Vätske- och gasflöden sker i enlighet med användningsprinciperna för ditt kylskåp. Detta är normalt och inte något fel.
Vissling hörs från kylskåpet.
<ul style="list-style-type: none"> • Fläktar används för att kyla ned kylskåpet. Detta är normalt och inte något fel.
Kondens på innerväggarna i kylskåpet.
<ul style="list-style-type: none"> • Varmt och fuktigt väder ökar isbildning och kondens. Detta är normalt och inte något fel. • Dörrarna kan ha öppnats ofta eller lämnats öppna under en längre tid. >>> Öppna inte dörrarna för ofta. Stäng dem om de är öppna. • Dörren står på glänt. >>> Stäng dörren helt.
Fukt bildas på kylskåpets utsida eller mellan dörrarna.
<ul style="list-style-type: none"> • Det kan finnas fukt i luften; detta är normalt vid fuktig väderlek. När fuktnivån är lägre försvinner kondensen.
Dålig lukt inuti kylskåpet.
<ul style="list-style-type: none"> • Regelbunden rengöring har inte utförts. >>> Rengör kylskåpets insida regelbundet med en svamp och varmt vatten med karbonat. • Vissa behållare eller förpackningsmaterial kan orsaka lukt. >>> Använd en annan behållare eller annat märke av förpackningsmaterial. • Livsmedel har placerats i kylskåpet i oslutna behållare. >>> Förvara maten i slutna behållare. Mikroorganismer som sprids ut från otäckta behållare kan orsaka obehagliga dofter. • Ta bort livsmedel som har passerat bäst före-datum och blivit dåliga.
Dörren stängs inte.
<ul style="list-style-type: none"> • Livsmedelsförpackningar hindrar dörren från att stängas. >>> Byt ut förpackningarna som ligger i vägen för dörren. • Kylen står inte helt jämnt på golvet. >>> Justera fötterna för att balansera kylskåpet. • Golvet är inte i nivå eller starkt. >>> Säkerställ att golvet är jämt, kraftigt och att det klarar kylskåpets tyngd.
Crispers har fastnat.
<ul style="list-style-type: none"> • Maten kanske vidrör taket i lådan. >>> Ordna om maten i lådan.

