



Built-in Hob

User Manual

Einbau-Kochfeld

Gebrauchsanleitung

Table de cuisson encastrable

Manuel d'utilisation

Inbouwkookplaat

Gebruikershandleiding

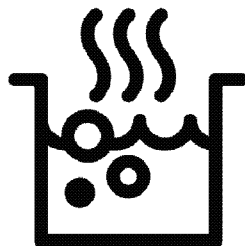

HII64200SMT

EN / DE / FR / NL

185.2622.27/R.AA/20.04.2023/4-1

7757189255



RECYCLED &
RECYCLABLE PAPER

Dear Customer,

Please read this manual before using the product.

Beko thank you for choosing the product. We want your product, manufactured with high quality and technology, to offer you the best efficiency. To do this, carefully read this manual and any other documentation provided before using the product and keep it as a reference. If you give the product to someone else, give the manual with it. Follow the instructions, taking into account all the information and warnings stated in the user manual.

Heed all information and warnings in the user manual. This way, you will protect yourself and your product against the dangers that may occur.

Keep the user manual. If you give the product to someone else, give the manual with it.

The user manual contains the following symbols:



Hazard that may result in death or injury.

NOTICE Hazard that may result in material damage to the product or its environment.



Hazard that may result in burns due to contact with hot surfaces.



Important information or useful usage tips.



Read the user manual.



Arçelik A.Ş.

Karaağaç caddesi No:2-6
34445 Sütlüce/Istanbul/TURKEY

Made in TURKEY

TABLE OF CONTENTS

1 Safety instructions **4**

Purpose of usage	4
Child, vulnerable person and pet safety ...	4
Electrical safety	5
Transportation safety.....	6
Installation safety.....	6
Safety of use.....	6
Temperature warnings	7
Accessory use	7
Cooking safety.....	7
Induction	8
Maintenance and cleaning safety.....	8

2 Environmental Instructions **9**

Waste regulation.....	9
Compliance with the WEEE Directive and Disposing of the Waste Product	9
Package information.....	9
Recommendations for energy saving.....	9

3 Your product **10**

Product introduction.....	10
Product control panel introduction and usage.....	10

Hob control	10
General information on hob	11
Technical specifications	12

4 First use **13**

First cleaning	13
----------------------	----

5 How to use the hob **14**

General information on hob usage	14
Control panel.....	16

6 General information about cooking **22**





General warnings about cooking with hob	22
--	----

7 Maintenance and care **23**

General cleaning information.....	23
Cleaning the hob.....	24
Cleaning the control panel	24

8 Troubleshooting **25**

1 Safety instructions

- This section contains safety instructions that will help prevent any risks of personal injuries or material damage.
- If the product is transferred to another person or used second hand, the operating manual, product labels, other relevant documents and accessories should be delivered with the product.
- Our company shall not be held responsible for any damage that may occur as a result of failure to comply with these instructions.
- Failure to comply with these instructions shall render any warranty void.
-  Always have the installation and repair work performed by the manufacturer, the authorized service or a person specified by the importer.
-  Use genuine spare parts and accessories only.
-  Do not attempt to repair or replace any part of the product unless it is clearly specified in the operating manual.
-  Do not perform technical modifications on the product.

Purpose of usage

- This product is designed for home use. It is not suitable for commercial use.
- Do not use the product in gardens, balconies or other outdoor environments. The appliance is intended to be used in household and staff kitchen areas in shops, offices and other working environments.
- **WARNING:** This product should be used for cooking purposes only. It should not be used for different purposes, such as heating the room.

Child, vulnerable person and pet safety

- This product can be used by children 8 years of age and older, and people who are underdeveloped in physical, sensory or mental skills, or lack of experience and knowledge, as long as they are supervised or trained about the safe use and hazards of the product.
- Children should not play with the product. Cleaning and user maintenance should not be performed by children

unless there is someone overseeing them.

- This product should not be used by people with limited physical, sensory or mental capacity (including children), unless they are kept under supervision or receive the necessary instructions.
- Children should be supervised to ensure that they do not play with the product.
- Electrical products are dangerous for children and pets. Children and pets must not play with, climb on, or enter the product.
- Do not put objects that children may reach on the product.
- Turn the handle of the pots and pans to the side of the workbench so that children can not grab and burn.
- **WARNING:** During use, the accessible surfaces of the product are hot. Keep children away from the product.
- Keep the packaging materials out of the reach of children. There is a hazard of injury and suffocation.
- **(Not all products are supplied with a plug, so if your product DOES have a plug)** For the safety of children, disconnect

the power plug and make the product inoperable before disposing of the product.



Electrical safety

- Connect the product into a grounded outlet protected by a fuse that matches the current ratings indicated on the type label. Have the grounding installation made by a qualified electrician. Do not use the product without grounding in accordance with local / national regulations.
- The plug or the electrical connection of the product should be in an easily accessible place (where it will not be affected by the flame of the stove). If this is not possible, there should be a mechanism (fuse, switch, switch, etc.) on the electrical installation to which the product is connected, in compliance with the electrical regulations and separating all poles from the network.
- The product must not be connected into the outlet during installation, repair, and transportation.
- Connect the product into an outlet that meets the voltage and frequency values specified on the type label.
- **(Not all products are supplied with a supply cord, so if your product DOES NOT have a**

supply cord) Use only the connecting cable specified in the "Technical specifications" section.

- Do not jam the power cord under and behind the product. Do not put a heavy object on the power cord. The power cord should not be bent, crushed, and come into contact with any heat source.
- Use original cable only. Do not use cut or damaged cables or extension leads.
- If the power cord is damaged, it must be replaced by a manufacturer, an authorized service or a person to be specified by the importer company in order to prevent possible dangers.

(Not all products are supplied with a plug, so if your product DOES have a plug)

- Do not plug the product into an outlet that is loose, has come out of its socket, is broken, dirty, oily, with risk of water contact (for example, water that may leak from the counter).
- Never touch the plug with wet hands! To unplug, do not hold the cord, always hold the plug.
- Make sure that the product plug is securely plugged into the outlet to avoid arcing.



Transportation safety

- Disconnect the product from the mains before transporting the product.
- When you need to transport the product, wrap it with bubble wrap packaging material or thick cardboard and tape it tightly. Secure the product tightly with tape to prevent the removable or moving parts of the product and the product from damage.
- Check the overall appearance of the product for any damage that may have occurred during transportation.





Installation safety

- Before the product is installed, check the product for any damage. If the product is damaged, do not install it.
- Do not install the product near heat sources (radiators, stoves, etc.).
- Keep all ventilation ducts open around the product.



Safety of use

- Make sure that the product is turned off after each use.
- If you do not use the product for a long time, disconnect it or turn off the fuse from the fuse box.

- Do not operate defective or damaged product. If any, disconnect the electricity / gas connections of the product and call the authorized service.
 - **WARNING:** If the surface is cracked, switch off the appliance to avoid the possibility of electric shock.
 - Do not climb on the product to reach anything or for any other reason.
 - Do not use the product in situations that may affect your judgment, such as drug intake and / or alcohol use.
 - Flammable objects kept in the cooking area may catch fire. Never store flammable objects in the cooking area.
 - Cast iron, aluminum or cookware with damaged / rough bottom parts may lead to scratching the glass surface. When replacing cookware, always raise the containers, do not slide on the surface.
 - Vapour pressure that build up due to the moisture on the hob surface or at the bottom of the pot can cause the pot to move. Therefore, make sure that the hob surface and bottom of the pots are always dry.
 - This product is not suitable for use with a remote control or an external clock.
-  **Temperature warnings**
- **WARNING:** While the product is operating, exposed parts will be hot. Do not touch the product and heating elements. Children under the age of 8 should not be brought close to the product without an adult.
 - Do not place flammable / explosive materials near the product, as the edges will be hot while it is operating.
 - **WARNING:** Danger of fire: Do not store items on the cooking surfaces.
-  **Accessory use**
- **WARNING:** Use only hob guards designed by the manufacturer of the cooking appliance or indicated by the manufacturer of the appliance in the instructions for use as suitable or hob guards incorporated in the appliance. The use of inappropriate guards can cause accidents.
-  **Cooking safety**
- **WARNING:** The cooking process must be observed. Short-term cooking processes must be constantly observed.

- **WARNING:** Unattended cooking on a hob with fat or oil can be dangerous and may result in fire. NEVER try to extinguish a fire with water, but switch off the appliance and then cover flame e.g. with a lid or a fire blanket.
- Be careful when using alcohol in your food. Alcohol evaporates at high temperatures and may catch fire when exposed to hot surfaces, causing a fire.
- not be placed in the hotplate as they will get hot.
- Metal items stored in drawers under the hob may become very hot during long and intensive use. Do not store metal objects in drawers under the hob.
- Do not put electronic products such as mobile phones, tablets, computers on the induction hob. Your product may be damaged.



Induction

- Hotplates are equipped with "Induction" technology. Your induction hob that provides both time and money savings must be used with pots suitable for induction cooking; otherwise hotplates will not operate. For detailed information, see the section "Pot selection".
- As induction hobs create a magnetic field, they may cause harmful impacts for people who use devices such as insulin pump or pacemaker.
- Close the hotplate from its control panel after use, do not rely on the pot sensor.
- Metal objects such as knives, forks, spoons and lids should



Maintenance and cleaning safety

- Wait for the product to cool before cleaning the product. Hot surfaces may cause burns!
- Never wash the product by spraying or pouring water on it! There is an electric shock hazard!
- Do not clean the product with steam cleaners as this may cause electric shock.
- Salt, sugar residues on the bottom of the cookware or such particles on the glass surface can cause the glass to scratch and crack. Make sure that the bottom is clean before placing the cookware. Keep the glass ceramic surface clean.

2 Environmental Instructions

Waste regulation

Compliance with the WEEE Directive and Disposing of the Waste Product



This product complies with EU WEEE Directive (2012/19/EU).

This product bears a classification symbol for waste electrical and electronic equipment (WEEE).

This product has been manufactured with high quality parts and materials which can be reused and are suitable for recycling. Do not dispose of the waste product with normal domestic and other wastes at the end of its service life. Take it to the collection center for the recycling of electrical and electronic equipment. Please consult your local authorities to learn about these collection centers.

Appropriate disposal of used appliance helps prevent potential negative consequences for the environment and human health.

Compliance with RoHS Directive:

The product you have purchased complies with EU RoHS Directive (2011/65/EU). It does not contain harmful and prohibited materials specified in the Directive.

Package information

- Packaging materials of the product are manufactured from recyclable materials in accordance with our National Environment Regulations. Do not dispose of the packaging materials together with the domestic or other wastes. Take them to the packaging material collection points designated by the local authorities.

Recommendations for energy saving

Information on energy efficiency according to EU 66/2014 can be found on the product fiche given with the product. The following suggestions will help you use your product in an ecological and energy-efficient way:

- Defrost frozen food before cooking.
- Turn off the product 5 to 10 minutes before the end time of cooking for prolonged cooking. Now you can save up to 20% electricity by using heat.
- Use pots / pans with a size and lid suitable for the hotplate. Always choose the right size pot for your meals. More than necessary energy is needed for containers of the wrong size.
- Keep hob cooking surfaces and pot bases clean. Dirt reduces the heat transfer between the cooking area and the pot base.

3 Your product

Product introduction

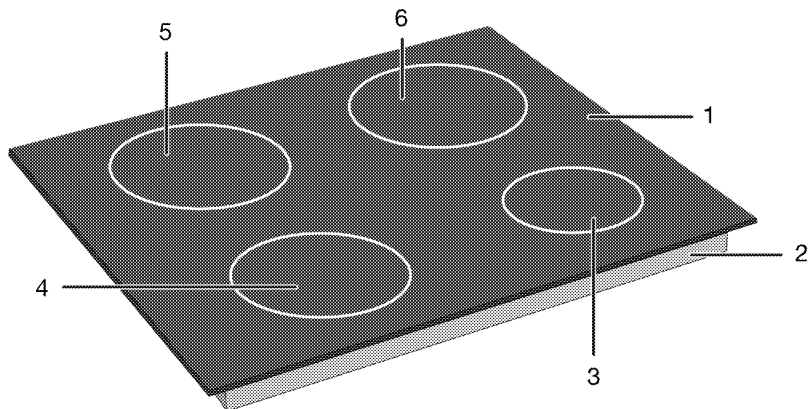

- | | |
|--------------------------|--------------------------|
| 1 Glass cooking surface | 4 Induction cooking zone |
| 2 Lower housing | 5 Induction cooking zone |
| 3 Induction cooking zone | 6 Induction cooking zone |

Product control panel introduction and usage

In this section, you can find the overview and basic uses of the product's control panel. There may be differences in images and some features depending on the type of product.

Hob control

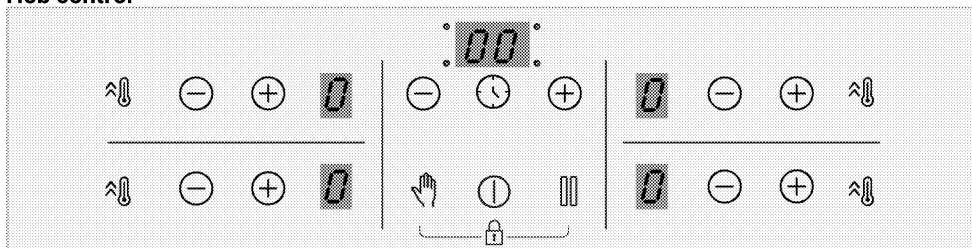

Keys

- : On/Off key
- : Timer key
- : Quick Heating key/High power setting (booster) key
- : Cleaning lock key
- : Stop key
- : Increase key
- : Decrease key

Symbols

- : Key lock symbol

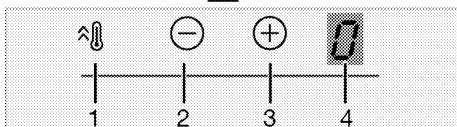
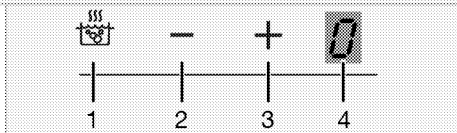

Cooking zone display

- 1 Quick Heating key/High power setting (booster) key
- 2 Temperature decrease key
- 3 Temperature increase key
- 4 Temperature indicator of the relevant cooking zone

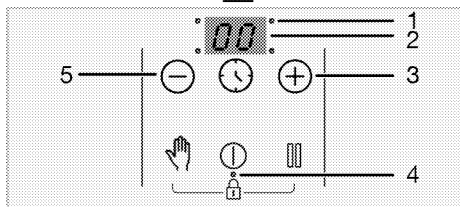
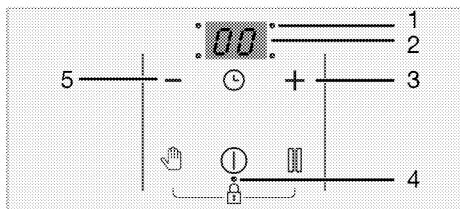

Timer indicator

- 1 Operation point LED for the timer
- 2 Timer indicator
- 3 Timer increase key
- 4 Operation point LED for the Key lock/Child lock
- 5 Timer decrease key

General information on hob

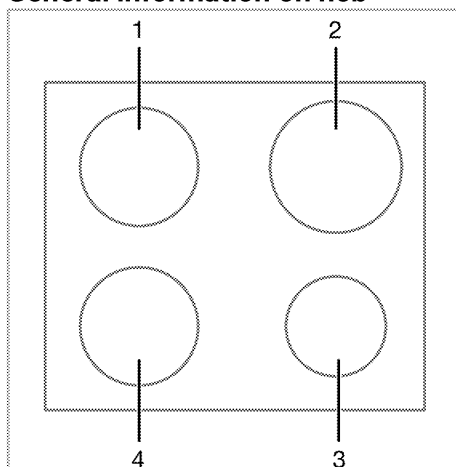

- 1 Rear left - Induction cooking zone
- 2 Rear right - Induction cooking zone
- 3 Front right - Induction cooking zone
- 4 Front left - Induction cooking zone

Technical specifications

General specifications

Product external dimensions (height/width/depth)	52 mm*/580 mm/510 mm(For models that come with mounting springs and sealing gasket attached to the product, consider the width and depth measurements as 10 mm more than these measurements.)
Hob installation dimensions (width/depth)	560 (+2) mm /490 (+2) mm
Voltage / frequency	1N ~ 220-240 V/ 2N ~ 380-415 V ~ 50 Hz
Cable type and cross section used / suitable for use in the product	min. H05V2V2-F 5 x 2,5 mm ²
Total power consumption	max. 7200 W

Burners

Rear left	Induction cooking zone
Dimension	180 mm
Power	2000W / Booster: 2300 W
Front left	Induction cooking zone
Dimension	180 mm
Power	2000W / Booster: 2300 W
Front right	Induction cooking zone
Dimension	145 mm
Power	1600 W / Booster: 1800 W
Rear right	Induction cooking zone
Dimension	210 mm
Power	2000 W / Booster: 2300 W

* The height of the hob specified in the technical table is the base cover height of the product.



Technical specifications may be changed without prior notice to improve the quality of the product.



Figures in this manual are schematic and may not exactly match your product.



Values stated on the product labels or in the documentation accompanying it are obtained in laboratory conditions in accordance with relevant standards. Depending on operational and environmental conditions of the product, these values may vary.

4 First use

Before you start using your product, it is recommended to do the following in the following sections.

First cleaning

1. Remove all packaging materials.
2. Wipe the surfaces of the product with a wet cloth or sponge and dry with a cloth.

NOTICE The surface might get damaged by some detergents or cleaning materials. Do not use aggressive detergents, cleaning powders/creams or any sharp objects during cleaning.

NOTICE Smoke and smell may emit for a couple of hours during the initial operation. This is quite normal. Ensure that the room is well ventilated to remove the smoke and smell. Avoid directly inhaling the smoke and the smell that emits.

5 How to use the hob

General information on hob usage

General warnings

- Do not let any objects to fall on the hob. Even small objects such as saltshakers may damage the hob. Do not use cracked hobs. Water may seep through these cracks and cause a short circuit. If the surface is damaged in any way (e.g. visible cracks), turn off the fuse first, then call the authorized service to unplug the product to reduce the risk of electric shock.
- Do not use unbalanced and easily tilting pots/pans on the hob.
- Do not heat the pots/pans and pots empty. The pots and the appliance may be damaged.
- Always turn off the hob's burners after each use.
- You shall damage the appliance if you operate the hobs without any pot or pots/pans. Always turn off the hobs after each operation.
- After each use the cooking surface will be hot, so do not put the plastic pots/pans on the cooking surface. Clean such material on the surface immediately.
- Sudden temperature changes on the glass cooking surface may cause damage, be careful not to spill cold liquids during cooking.
- Put a sufficient amount of food in pots and pans. Thus, you can prevent food from pouring forth out of the pots/pans and will not need to clean unnecessarily.
- Do not place the covers of pots and pans on burners/zones.
- Place the pots by centering them on the burners/zones. If you wish to place a pot on a different burner/zone, do not slide it towards the desired burner; rather, lift it first and then put it on the other burner.

Operating principle of the induction hob

Induction hob is like an open circuit. The circuit completes when a cooking pots/pans suitable for induction cooking is placed on it and an electronic system below the glass surface generates a magnetic field. The metal base of the pots/pans is heated by taking energy from this magnetic field. Thus, the heat is not generated on the surface of the hob, but directly on the

pots/pans above it. Glass surface is heated with the heat of the cooking pots/pans.

Advantages of cooking with induction

- Induction hobs offer some advantages as the heat is transferred directly to the cooking pots/pans.
- Foods that overflow during cooking do not burn rapidly as the glass cooking surface is not heated directly. It is cleaned more easily.
 - Cooking shall be faster as the heat is generated directly on the cooking pots/pans. Thus, it saves time and energy with respect to other hob types.
 - As the heat is given directly to the cooking pots/pans, there is no heat loss, and it provides a more efficient cooking.
 - The fact that the heat transfer stops and the cooking surface is not heated directly when the cooking pots/pans is removed from the cooking surface provides a safer use against possible accidents while cooking.

For a safe operation:

- Do not select high heating levels when using non-sticking cooking pots/pans coated with little amount of oil or used without oil (teflon type).
- Do not use glass cooking surface as a surface where you can place something on it or as a cutting surface.
- Do not place metal objects such as cutlery or pot lids on your hob as they may get hot.
- Never use aluminium foil for cooking. Never place food wrapped in aluminium foil on the induction zone.
- Keep magnetic objects such as credit cards or tapes away from the hob while it is operating.
- If there is an oven under your hob and it is being operated, the sensors on the hob may reduce the cooking level or turn off the hob.
- Your hob has an automatic shut-off system. Detailed information about this system is provided in the following sections. However, if you use thin based pots for your cooking, these pots shall heat up very quickly and the bottom of the pan may melt and damage the cooking surface and the appliance before

the automatic shut-off system is activated.

Cooking pots/pans

You shall use ferromagnetic, quality cooking pots/pans which bear a label or warning that it is compatible for induction cooking only with your induction hob. Generally, the higher the iron content, the better the cooking pots/pans shall perform. The base diameter of the cooking pots/pans shall match the induction zone. Suggested dimensions are listed below.

Suitable pots/pans:

- Cast iron pots/pans
- Enamelled steel pots/pans
- Steel and stainless steel pots/pans (with label or warning indicating that it is induction compatible)

Unsuitable pots/pans:

- Aluminium pots/pans
- Copper pots/pans
- Brass pots/pans
- Glass pots/pans
- Pottery
- Ceramic and porcelain

Recommendations:

- Use flat bottomed cooking pots/pans only. Do not use pots/pans with convex or concave bases.

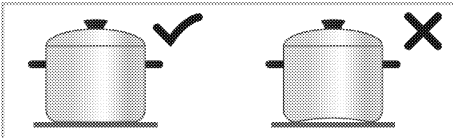

- Use cooking pots/pans with thick, processed bases only. If you use thin based pots, these pots shall heat up very quickly and the bottom of the pan may melt and damage the cooking surface and the appliance before the automatic shut-off system is activated. Sharp edges may cause scratches on the surface.

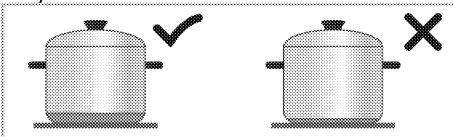

- The bases of some cooking pots/pans have a smaller ferromagnetic field than its true diameter. Only this area is heated by the hob. Therefore, the heat is not evenly distributed and the cooking performance is decreased. Moreover, such cooking pots/pans may not be

detected by large induction hobs. Thus, the cooking hob shall be selected according to the size of the ferromagnetic field.

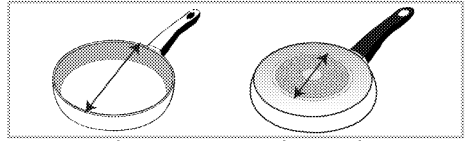

- Some cooking pots/pans have a base that contains non-ferromagnetic materials such as aluminium. These types of cooking pots/pans may not heat adequately or may not be detected by the induction hob at all. In some cases, a bad pots/pans warning may appear.

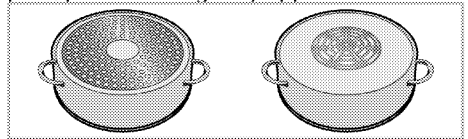

- **i** Equal distribution of the cookware on the right and left and center hobs for the selection of hobs affects the cooking performance positively while cooking multiple meals on the induction hobs.

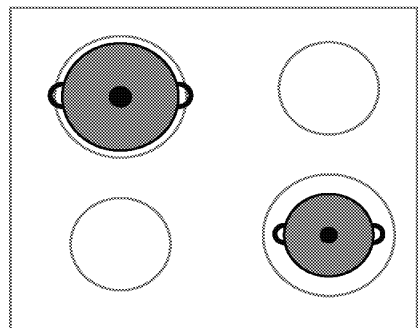
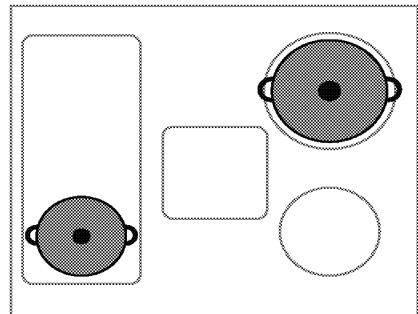

Cooking pots/pans test

Test whether your pot is compatible with cooking with an induction hob using the methods below.

1. It is compatible if the base of your pot holds a magnet.
2. It is compatible if "L" does not flash when you place your pot on the induction hob and turn on the hob.

Recommended cooking pots/pans sizes

Diameter of cooking zone - mm	Pot diameter - mm
145	min. 100 - max 145
180	min. 100 - max 180
210	min. 140 - max 210
240	min. 140 - max 240
280	min. 125 - max 280
320	min. 125 - max 320
Cooking zone with wide (flexi) surface	width 230 - length 390

The detection of cooking pots/pans by the induction hobs depend on the diameter and material of the ferromagnetic in the base of the pots/pans. To ensure detection of the cooking pots/pans and achieve an efficient cooking, the cooking pots/pans shall be selected as per the size of your hob. The cooking pots/pans sizes recommended for hob sizes are given above.

Boiling behavior may vary depending on the pot types, size of the pot and size of the cooking zone. For a more homogenous boiling behavior, a one step larger cooking zone might be used. To use a larger cooking zone does not cause wasting of energy at induction hobs, because the heat is only created in the relevant pot area.

Control panel

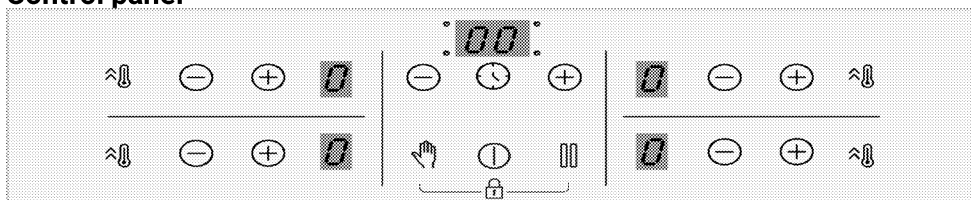

Keys

- : On/Off key
- : Timer key
- : Quick Heating key/High power setting (booster) key
- : Cleaning lock key
- : Stop key
- : Increase key
- : Decrease key

Symbols

- : Key lock symbol

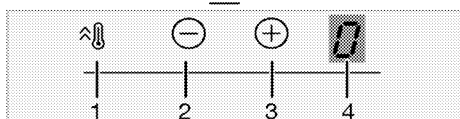
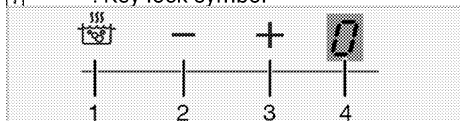

Cooking zone display

- 1 Quick Heating key/High power setting (booster) key
- 2 Temperature decrease key
- 3 Temperature increase key

- 4 Temperature indicator of the relevant cooking zone

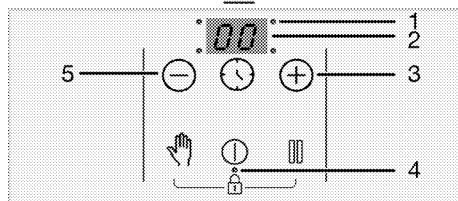
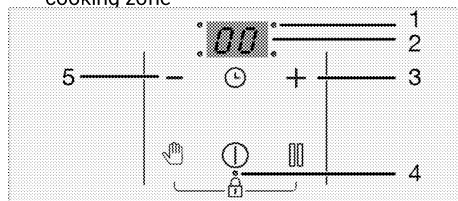

Timer indicator

- 1 Operation point LED for the timer
- 2 Timer indicator
- 3 Timer increase key
- 4 Operation point LED for the Key lock/Child lock
- 5 Timer decrease key

General warnings for the control panel

- i** This product is controlled with a touch control panel. Each operation you make on your touch control panel will be confirmed by an audible signal.
- i** Always keep the control panel clean and dry. Having damp and soiled surface may cause problems in the functions.
- i** The hob will automatically return to Standby mode if no operation is performed within 10 seconds..
- i** The product will switch itself off for safety reasons if no key is touched for a long time.





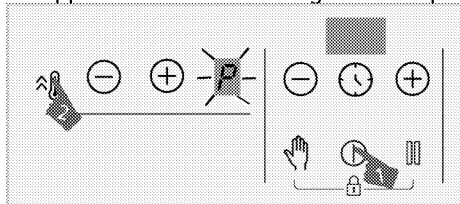

Switching on the hob:

1. Switch on the hob by touching  key. "0" appears on all the cooking zones display.



Switching off the cooking zone:

An active cooking zone can be switched off in 3 different ways:

1. **By touching the  key**
Touch the  key.
2. **By dropping the temperature to "0" level;**
You can switch off the cooking zone by adjusting the temperature setting to "0" level.
3. **By using the switching off function on the timer for the desired cooking zone;**
When the time is over, the timer will switch off the cooking zone assigned to it. "0" or "00" will appear on related display.
When the time is over, an audible alarm will sound. Touch any key on the control panel to silence the audible alarm.
4. **By touching the zone / keys simultaneously for the desired cooking zone;**
You can switch off the related cooking zone by touching its / keys simultaneously.



- i** If "H" or "h" is on after the cooking zone has been switched off, it means that the cooking zone is still hot. Do not touch the cooking zones.

Residual heat indicator

If "H" symbol is flashing on the cooking zone display, it means that the hob is still hot and can be used to keep a small amount of food warm. The symbol will soon turn to "h" symbol, which means it is less hot.

- i** When the electricity is cut off, residual heat indicator will not light up and does not warn the user against hot cooking zones.

Adjusting the temperature level

1. Switch on the hob by touching  key.
2. Adjust the desired temperature level by touching the zone / keys.

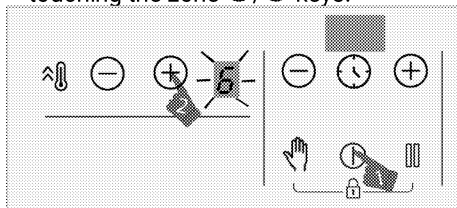



» The relevant cooking zone will start to operate at the set temperature level.

- i** The outer section of the 280 mm induction hob cooking zone (if your product is equipped with a 280 mm induction hob cooking zone) is activated only when a saucepan large enough to cover the cooking zone is placed on the cooking zone and the temperature is set to a level higher than 8.

High power setting (BOOSTER)

You can use booster function for rapid heating. However, this function is not recommended for cooking a long time. Booster function may not be available in all cooking zones.

Selecting the high power setting (BOOSTER):

1. Switch on the hob by touching  key.
2. Touch the  key of related zone.

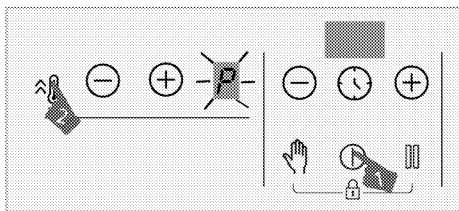

» Selected cooking zone will operate with maximum power and "P" symbol will appear on the cooking zone display. Cooking zone goes out of booster and continues to operate at level "9".

Switching off the high power setting (BOOSTER) prematurely:

You can switch off the high power setting anytime you want by touching the or key.

Cooking zone goes out of booster and continues to operate at level "9".

Working principle of 2 zones which are located same vertical direction:

If one zone is set to level booster and than the other zone, which is located same vertical direction set to bigger than level 6 (7, 8 and 9), first zone drops to level 9 and the other zone can be set bigger than level 6 (7, 8 and 9). If the second zone is set to level booster, first zone drops to level 6.

Cleaning lock

The cleaning lock prevents operation of all keys on the control panel for 20 seconds while the hob is switched on to allow the user to make a short cleaning. Product will not draw any power throughout this time.

Activating the cleaning lock

1. Touch and hold the key until a **single signal sound** is heard when any cooking zone is switched on.

A countdown begins from 20 on the timer display of the hob. None of the keys on the panel will function except the key throughout this period.

Deactivating the cleaning lock

You do not have to press any key to deactivate the cleaning lock. The hob will give a signal audio signal after 20 seconds and the cleaning lock will automatically be deactivated.

i If you want to deactivate the cleaning lock earlier, touch and hold the key until **two signal sound** is heard.

Child Lock

When the cooking zones are switched off, you can protect the hob with the child lock to prevent children from switching on the cooking zones. You can activate or deactivate the child lock only when the cooking zones are switched off (in the standby mode).

Activating the child lock

1. Touch and hold the both and keys simultaneously until a **single signal sound** is heard when the hob is in the standby mode.

The child lock will be activated. "L" will be displayed on all cooking zones display for a while and the decimal point of the key will be turned on.

i If any key is pressed when the child lock function is active, two signal sound will be heard and "L" will blink on all cooking zones display.

Deactivating the child lock

1. Touch and hold the both and keys simultaneously until **two signal sound** is heard when the child lock is active.
- » The child lock function will be deactivated. "L" will blink on all cooking zones display and the light of the key goes out.

Key Lock



You can activate the key lock in order to prevent the functions from being changed by mistake while the hob is operating.

i Key lock will be cancelled in case of power failure.



Activating the key lock

1. Touch and hold the both and keys simultaneously until a **single signal sound** is heard.

The Key lock will be activated and the decimal point of the key will be turned on after blinking.

i You can activate the key lock in the operation mode only. Only the  key will be functional when the key lock is active. When you touch any other button, the decimal point of the  key will blink to indicate that the key lock is active. If you switch the hob off when the keys are locked, you must deactivate the key lock in order to be able to switch on the hob again. If you touch any button without deactivating key lock, "L" will blink on all cooking zones display to indicate that the key lock is active. Deactivate the key lock to turn on the hob again.



Deactivating the key lock

1. Touch the both  and  keys simultaneously until **two signal sound** is heard when the key lock is active.
- » The light of the  key will go out and the control panel will get unlocked.



Timer function

This function makes it easier for you to cook. You will not have to watch the hob for the whole cooking period. The cooking zone will be switched off automatically at the end of the time period you have set.

Activating the timer

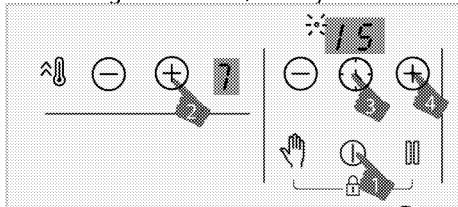
1. Switch on the hob by touching  key.
2. Adjust the desired temperature level by touching the zone  /  keys.



3. Activate the timer by touching the  key. "00" symbol and decimal point of selected zone will blink on timer display.
4. Set the desired duration by touching the timer  /  keys.
5. After 10 second, the setting will be activated. Decimal point of selected zone will blink on timer display.
6. In order to set the timers of the other cooking zones, repeat the process explained above.

i If more than one timer value are set to different zones, the zone timer which has minimum timer value is displayed on the timer display and the decimal point for that zone blinks. The decimal points of the other zones illuminate continuously.

i You can see the remaining cooking time by touching the  key of all cooking zone. For each touching, different zone timer value is displayed. Finally, the minimum timer value is displayed again.

i Timer cannot be set without selecting the cooking zone and its temperature value

i The timer can only be set for the operating cooking zones.



Deactivating the timer

Once the set time is over, the hob will be switched off automatically and give audible signal sound. Press any key to silence the audible signal sound. If you do not press any key, the signal sound will be cancel after a few minutes.



Deactivating the timers earlier

If you deactivate the timer earlier, the hob will keep on operating at the set temperature until it is switched off. You can deactivate the timer earlier in two different ways:

Deactivating the timer for related zone by dropping its value to "00":

1. Touch the timer  /  keys until "00" appears on the display of the cooking zone whose timer is active.
- » Decimal point symbol of the related zone will permanently goes off and the timer will be canceled.

Deactivating the timer for related zone by touching the related zone / keys simultaneously:

1. Touch the related zone  /  keys simultaneously.
- » Decimal point symbol of the related zone will permanently goes off and the timer will be canceled.

i After this step, the temperature level of the related zone will be "0" also with the timer level.

Stop function

You can decrease operating temperature level of the cooking zones to minimum level (level 1) by means of this function.

i If the timer is set for any cooking zone, it will continue operating during stoppage.

1. Touch the  key when any of the cooking zones is operating.

All operating cooking zones will operate at minimum level (level 1). "□" symbol will appear on the display of the active cooking zones.

2. Touch the  key again to reoperate all cooking zones with their previous settings.







Power management function

Your appliance is equipped with a power management function. You may change the total power that may be drawn by the hob with this function. There are 8 levels available for the power management function.



Power management function - Total power levels that may be set

Power management display indicator	Total power
25	2,5 kW
30	3 kW
36	3,6 kW
44	4,4 kW
54	5,4 kW
57	5,7 kW
67	6,7 kW
72	7,2 kW

To change the total power;

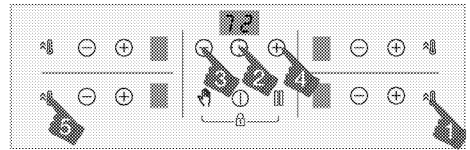
1. Turn the hob on by touching the  key.
Turn off the hob on by touching the  again.
2. Then touch respectively the  key of the right front zone, the  key, the timer  key, the timer  key, and finally the left front zone  key.



3. The power management level set is displayed on the timer display.
4. Touch the  key to switch between levels and set the total power value you want to set.
5. Confirm the setting by touching the  key and turn off the hob. Total power value you have set shall be activated.

i The temperature levels you may assign to the hobs may vary as per the total power level set. The temperature level provided to the hob be reduced automatically as per the power setting to be performed by the hob. This is not an error.

i If a key other than the specified sequence is touched while changing the power level, the setting cannot be made. You have to repeat the steps from the beginning to make the setting.

Using induction cooking zones safely and efficiently

Operating principles: Induction hob directly heats the cooking vessel as a matter of principle. Therefore, it has a lot of advantages as compared with other hob types. It operates more efficiently and the hob surface is colder.

Your induction hob is equipped with superior safety systems that will provide you maximum safe usage.

i Your hob can be equipped with induction cooking zones with a diameter of 145, 180, 210 and 280 mm depending on the model. Each cooking zone automatically detects the vessel placed on it thanks to the induction feature. Energy is generated only where the vessel comes into contact with the cooking zone and thus, minimum energy consumption is achieved.

i The product might start-stop when it is operating on levels from 1 to 7, especially with cookware with a small diameter and when water-oil is little. This is not a fault.

Automatic turning off system

The hob control has an automatic turn off system. If one or more hob zone(s) are left on, the hob zone turns off automatically after a while (See Table-1). In case of a timer assigned to the hob, the timer screen is turned off then, too.

The time limit for automatic turn off depends on the selected temperature level. Maximum operating period is applied for this temperature level.

The hob zone may be operated by the user again after it is turned off automatically as described above.

Table-1: Automatic turning off periods

Temperature level	Automatic turning off periods - hours
0	0
1	6
2	6
3	5
4	5
5	4
6	1,5
7	1,5
8	1,5
9	30 minutes
P (Booster)	10 minutes (*)
(*) The hob will drop to level 9 after 10 minutes	

Overheating protection

Your hob is equipped with some sensors which provide protection against overheating. Following may be observed in case of overheating:

- Operating cooking zone may get switched off.
- Selected level may drop to level 7 from higher level.

Overflow safety system

Your hob is equipped with an overflow safety system. If there is any overflow that spills onto the control panel, the system will cut the power connection immediately and switch off your hob. "E" warning appears on the indicator during this period.

Precise power setting

Induction hob reacts the commands immediately as an operating principle. It changes the power settings very fast. Thus, you can prevent a cooking pot (containing water, milk and etc.) from overflowing even if it was just about to overflow.

i If the surface of the touch control panel is exposed to intense vapor, entire control system may become deactivated and give error signal.

i Keep the surface of the touch control panel clean. Erroneous operation may be observed.

6 General information about cooking

This section describes tips on preparing and cooking your food.

General warnings about cooking with hob

- Never fill the pan with oil more than one third of it. Do not leave the hob unattended when heating oil. Overheated oils bring risk of fire. **Never attempt to extinguish a possible fire with water!** When oil catches fire, cover it with a fire blanket or damp cloth. Turn off the hob if it is safe to do so and call the fire department.
- Before frying foods, always remove their excess water and put them inside the heated oil slowly. Make sure that frozen foods are defrosted before frying.
- When heating oil, make sure that the pot you use is dry and keep its lid open.
- For recommendations on cooking with power saving, refer to the “Environmental Instructions” section.
- The cooking temperature and time values given for foods may vary depending on the recipe and amount. For this reason, these values are given as ranges.

7 Maintenance and care

General cleaning information

⚠ General warnings

- Wait for the product to cool before cleaning the product. Hot surfaces may cause burns!
- Do not apply the detergents directly on the hot surfaces. This may cause a permanent stains.
- The appliance shall be thoroughly cleaned and dried after each operation. Thus, food residues shall be easily cleaned and these residues shall be prevented from burning when the appliance is used again later. Thus, the service life of the appliance extends and frequently faced problems are decreased.
- Do not use steam cleaning products for cleaning.
- Some detergents or cleaning agents may damage the surface. Do not use abrasive detergents, cleaning powders, cleaning creams, descalers or sharp objects during cleaning.
- There is no need for a special cleaning agent for cleaning after each use. Clean the appliance using dish soap, warm water and a soft cloth or sponge and dry with a dry microfiber cloth.
- Be sure to completely wipe off any remaining liquid after cleaning and immediately clean any food splashing around during cooking.
- Do not wash any component of your appliance in a dishwasher.

For the hob:

- Acidic dirt such as milk, tomato paste and oil may cause permanent stains on the hobs and components of the burners/hotplates, clean any overflowed fluids immediately after cooling down the hob by turning it off.

Inox and stainless surfaces

- Do not use acid or chlorine-containing cleaning agents to clean stainless or inox surfaces and handles.
- Stainless or inox surface may change colour in time. This is normal. After each operation, clean with a detergent suitable for the stainless or inox surface.

- Clean with a soft soapy cloth and liquid (non-scratching) detergent suitable for inox surfaces, taking care to wipe in one direction.
- Remove lime, oil, starch, milk and protein stains on the inox-stainless and glass surfaces immediately without waiting. Stains may rust under long periods of time.

Glass surfaces

- When cleaning glass surfaces, do not use hard metal scrapers and abrasive cleaning materials. They can damage the glass surface.
- Clean the appliance using dishwashing detergent, warm water and a microfiber cloth specific for glass surfaces and dry it with a dry microfiber cloth.
- If there is residual detergent after cleaning, wipe it with cold water and dry with a clean and dry microfiber cloth. Residual detergent residue may damage the glass surface next time.
- Under no circumstances should the dried-up residue on the glass surface be cleaned off with serrated knives, wire wool or similar scratching tools.
- You can remove the calcium stains (yellow stains) on the glass surface with the commercially available descaling agent, with a descaling agent such as vinegar or lemon juice.
- If the surface is heavily soiled, apply the cleaning agent on the stain with a sponge and wait a long time for it to work properly. Then clean the glass surface with a wet cloth.
- Discolorations and stains on the glass surface are normal and not defects.

Plastic parts and painted surfaces

- Clean plastic parts and painted surfaces using dishwashing detergent, warm water and a soft cloth or sponge and dry them with a dry cloth.
- Do not use hard metal scrapers and abrasive cleaners. It may damage the surfaces.
- Ensure that the joints of the components of the appliance are not left as damp and

with detergent. Otherwise, corrosion may occur on these joints.

Cleaning the hob

Glass cooking surface

Follow the cleaning steps described for the glass surfaces in the "General cleaning information" section for the cleaning of glass cooking surface. You may complete your cleaning as per the information below for special cases.

- Sugar-based foods such as dark cream, starch and syrup should be cleaned immediately, without waiting for the surface to cool. Otherwise, the glass cooking surface may be permanently damaged.
- Do not use cleaning agents for cleaning operations you perform while the hob is

hot, otherwise permanent stains may occur.

Cleaning the control panel

- When cleaning the panels with knob control, wipe the panel and knobss with a damp soft cloth and dry with a dry cloth. Do not remove the knobs and gaskets underneath to clean the control panel. The control panel and knobs may be damaged.
- While cleaning the inox panels with knob control, do not use inox cleaning agents around the knobs. The indicators around the knobs may be deleted.
- Clean the touch control panels with a damp soft cloth and dry with a dry cloth. If your product has a key lock feature, set the key lock before performing control panel cleaning. Otherwise, incorrect detection may occur on the keys.

8 Troubleshooting

Consult the Authorised Service Agent or technician with license or the dealer where you have purchased the product if you cannot remedy the trouble although you have implemented the instructions in this section. Never attempt to repair a defective product yourself.

Product does not operate.

- The mains fuse is defective or has tripped. >>> *Check fuses in the fuse box. If necessary, replace or reset them.*
- Product is not plugged into the (grounded) socket. >>> *Check the plug connection.*
- Buttons/knobs/keys on the control panel do not function. >>> *If your product equipped with key lock function, keylock may be enabled. Please disable it.*
- If the display does not light up when you switch the hob on again. >>> *Disconnect the appliance at the circuit breaker. Wait minimum 20 seconds and then reconnect it.*
- Overheat protection is active. >>> *Allow your hob to cool down.*
- The cooking pot is not suitable. >>> *Check your pot.*

Symbol appears on the cooking zone display.

- You have not placed the pot on the active cooking zone. >>> **Check if there is a pot on the cooking zone.**
- Your pot is not compatible with induction cooking. >>> *Check if your cooking pot is compatible with induction hob.*
- The cooking pot is not centered properly or the bottom surface of the pot is not wide enough for the cooking zone. >>> *Choose a pot wide enough and center the pot on the cooking zone properly.*
- Cooking pot or cooking zone is overheated. >>> *Allow them to cool down.*

Selected cooking zone suddenly turns off during operation.

- Cooking time for the selected cooking zone may be over. >>> *You may set a new cooking time or finish cooking.*
- Overheat protection is active. >>> *Allow your hob to cool down.*
- An object may be covering the touch control panel. >>> *Remove the object on the panel.*

The pot does not get warm even if the cooking zone is on.

- Your pot is not compatible with induction cooking. >>> *Check if your cooking pot is compatible with induction hob.*
- The cooking pot is not centered properly or the bottom surface of the pot is not wide enough for the cooking zone. >>> *Choose a pot wide enough and center the pot on the cooking zone properly.*

Cooling fan continues operating although the hob is turned off.

- This is not a fault. Cooling fan will continue operating until the electronics in the hob cools down to a suitable temperature.

Noise from the cooker during cooking

Some sounds may be heard from the cooker while cooking. These sounds are due to the composition of the cooking vessel. These sounds are normal, they are not a malfunction and they are a part of induction technology.

Possible noises and reasons

- **Fan noise:** The cooker is equipped with a fan that activates automatically according to the temperature of the appliance. The fan has various operating levels and operates at different levels as per the temperature.
- **Lower buzz like the operating noise of a transformer:** This is due to the nature of the induction technology. As the heat is transmitted directly to the base of the cooking vessel, such buzz sounds may be heard as per the material of the cooking vessel. Thus, different noises may be heard with different cookware.
- **Cracking noise:** The reason of this is the structure and material of the base of the cooking vessel. A cracking sound may be heard if the cooking vessel is made of various layers with different materials.
- **Whining noise:** A whining sound may be heard when two cooking zones on the same side of the cooker are used to cook with different cooking levels.

Error codes/reasons and possible solutions - For hob

Error codes	Error reasons	Possible solutions
E 22 E 26	Induction hob is overheated.	Turn the induction cooker off and wait until it is cooled down. The error shall be resolved when temperature of the hob comes down below the limits.
E 46	One or more keys are kept pressed for more than 10 seconds. An object is left on the control panel or the control is exposed to vapour.	The problem shall be resolved when you remove your hand from the hob. The problem shall be resolved when the control panel is cleaned.
E 47	A pot suitable for induction heating is not used.	The error shall be resolved when a pot suitable for induction heating is used.
E 1 - E 15	Communication error on induction hob.	Turn the induction hob off and operate again after 30 seconds. Contact the authorized dealership if the issue is resumed.
E 16 - E 21	Temperature sensor error on induction hob.	Turn the induction hob off and operate again after 30 seconds. Contact the authorized dealership if the issue is resumed.
E 23 E 24	Software error on induction hob.	Turn the induction hob off and operate again after 30 seconds. Contact the authorized dealership if the issue is resumed.
E 25	Fan operation error on induction hob.	Turn the induction hob off and operate again after 30 seconds. Contact the authorized dealership if the issue is resumed.
E 31 - E 45	Electronic board hardware error on induction hob.	Turn the induction hob off and operate again after 30 seconds. Contact the authorized dealership if the issue is resumed.
E 48 E 49 E 51	Sensor error on induction hob.	Sensor equipment shall be rendered compatible for the operating conditions. Contact the authorized dealership if the issue is resumed.
E 52 - E 57	High temperature error on induction hob.	Turn the induction hob off and wait until it is cooled down. The error shall be resolved when temperature of the sensor comes down below the limits. Contact the authorized dealership if the issue is resumed.



Einbau-Kochfeld
Gebrauchsanleitung

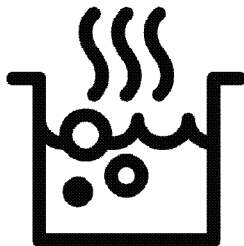

DE



Sehr geehrter Kunde,

Bitte lesen Sie dieses Handbuch, bevor Sie das Produkt verwenden.

Beko dankt Ihnen, dass Sie sich für das Produkt entschieden haben. Wir stellen Ihnen dieses Produkt vor, das mit hoher Qualität und Technologie hergestellt wurde, um Ihnen die beste Effizienz zu bieten. Lesen Sie dazu dieses Handbuch und alle anderen mitgelieferten Dokumentationen sorgfältig durch, bevor Sie das Produkt verwenden, und bewahren Sie sie als Referenz auf. Wenn Sie das Produkt an eine andere Person weitergeben, geben Sie das Handbuch mit. Befolgen Sie die Anweisungen unter Berücksichtigung aller im Benutzerhandbuch angegebenen Informationen und Warnungen.

Beachten Sie alle Informationen und Warnungen im Benutzerhandbuch. Auf diese Weise schützen Sie sich und Ihr Produkt vor den Gefahren, die auftreten können.

Bewahren Sie das Benutzerhandbuch auf. Wenn Sie das Produkt an eine andere Person weitergeben, geben Sie das Handbuch mit.

Das Benutzerhandbuch enthält die folgenden Symbole:



Gefahr, die zum Tod oder zu Verletzungen führen kann.

HINWEIS Gefahr, die zu materiellen Schäden am Produkt oder seiner Umgebung führen kann.



Gefahr, die durch Kontakt mit heißen Oberflächen zu Verbrennungen führen kann.



Wichtige Informationen oder nützliche Anwendungstipps.



Bitte lesen Sie das Benutzerhandbuch.



Arçelik A.Ş.

Karaağaç caddesi No:2-6
34445 Sütlüce/Istanbul/TURKEY

Made in TURKEY

1 Hinweise zu Ihrer Sicherheit 4

Verwendungszweck	4
Besondere Sicherheitshinweise rund um Kinder, gebrechliche Menschen und Haustiere.....	4
Sicherheitshinweise zu Elektrogeräten.....	6
Sicherheit beim Transport.....	7
Sicherheitshinweise zur Installation.....	7
Sicher bedienen	8
Warnhinweise zu hohen Temperaturen....	8
Zubehör.....	9
Sicherheit beim Kochen	9
Induktion	9
Sicherheitshinweise zum Reinigen und Pflegen	10

2 Hinweise zum Umweltschutz 11

Richtig entsorgen.....	11
Informationen zur Entsorgung.....	11
Verpackungsmaterialien entsorgen.....	11
Tipps zum Energiesparen.....	11

3 Ihr neues Gerät 12

Ihr neues Gerät	12
Bedienfeld und Bedienung	12

Kochfeldsteuerung	12
Allgemeine Informationen zum Kochfeld	13
Technische Spezifikationen	14

4 Erster Einsatz 15

Erste Reinigung.....	15
----------------------	----

5 Bedienung Kochfeld 16

Allgemeine Informationen zur Verwendung des Kochfelds	16
Bedienfeld	18

6 Allgemeine Hinweise zum Backen 25

Allgemeine Warnhinweise zum Kochen mit Kochfeld.....	25
--	----

7 Reinigung und Wartung 26

Allgemeine Hinweise zur Reinigung	26
Reinigung des Kochfelds.....	27
Bedienfeld reinigen.....	27

8 Problemlösungen 28

1 Hinweise zu Ihrer Sicherheit

- In diesem Abschnitt finden Sie Sicherheitshinweise, die dafür sorgen sollen, dass es nicht zu Sachschäden oder Verletzungen kommt.
- Vergessen Sie nicht, die gesamte Dokumentation – also Bedienungsanleitung, Aufkleber und sonstige Dokumente – und Teile mitzugeben, falls Sie das Gerät an jemand anderen weitergeben.
- Unser Unternehmen haftet nicht für jegliche Schäden, die durch Ignorieren dieser Hinweise eintreten.
- Übrigens erlöschen sämtliche Garantien und Gewährleistungen, wenn Sie sich nicht an diese Hinweise halten.
- **⚠** Lassen Sie Reparaturarbeiten immer nur vom Hersteller, seinem autorisierten Kundendienst oder einer vom Importeur empfohlenen Fachkraft ausführen.
- **⚠** Verwenden Sie nur Originalersatzteile und Originalzubehör.
- **⚠** Versuchen Sie nicht, jegliche Teile des Gerätes selbst zu reparieren oder auszutauschen, wenn dies nicht klar und deutlich in der

Bedienungsanleitung empfohlen und beschrieben wird.

- **⚠** Verzichten Sie auf eigenmächtige technische Veränderungen des Gerätes.

⚠ Verwendungszweck

- Dieses Produkt ist für den Heimgebrauch bestimmt. Es ist nicht für die kommerzielle Nutzung geeignet.
- Verwenden Sie das Produkt nicht in Gärten, Balkonen oder anderen Außenbereichen. Dieses Produkt ist nur für den Einsatz in Haushalten und personalküchen in Geschäften, Büros und anderen Arbeitsumgebungen vorgesehen.
- **⚠** **WARNUNG:** Dieses Produkt sollte nur für Kochzwecke verwendet werden. Es sollte nicht für andere Zwecke verwendet werden, wie z.B. zum Heizen des Raumes.

⚠ Besondere Sicherheitshinweise rund um Kinder, gebrechliche Menschen und Haustiere

- Das Gerät darf nur dann von Kindern ab 8 Jahren und von

- Menschen, die unter körperlichen oder geistigen Einschränkungen leiden, bedient werden, wenn diese zuvor gründlich über die möglichen Gefahren des Gerätes und einen sicheren Umgang damit aufgeklärt wurden. Dies gilt natürlich auch für sämtliche sonstigen Leute, die sich mit solchen Geräten noch nicht auskennen.
- Lassen Sie Kinder nicht mit dem Gerät spielen. Reinigungs- und leichte Wartungstätigkeiten dürfen nur dann von Kindern erledigt werden, wenn sie dabei stets unter Aufsicht stehen.
 - Das Gerät sollte nicht von Menschen bedient werden, die unter körperlichen oder geistigen Einschränkungen leiden, sofern diese nicht stets beaufsichtigt werden und gründlich mit der Bedienung des Gerätes vertraut gemacht wurden. Dies gilt natürlich auch für Kinder.
 - Kinder sollten stets beaufsichtigt werden, damit sie nicht mit dem Gerät spielen.
 - Elektrogeräte können immer eine Gefahr für Kinder und

- Haustiere darstellen. Kinder und Haustiere dürfen nicht mit dem Gerät spielen, nicht darauf klettern, nicht in das Gerät steigen.
- Stellen Sie keine Gegenstände auf dem Gerät ab, die Kinder zu erreichen versuchen könnten.
 - Drehen Sie die Griffe von Töpfen und Pfannen zur Seite oder nach hinten, damit Kinder das Kochgeschirr nicht herabziehen und sich schwer verbrennen oder anderweitig verletzen können.
 - **WARNUNG:** Vergessen Sie nicht, dass Teile des Gerätes im Betrieb heiß bis sehr heiß werden. Halten Sie Kinder vom Gerät fern.
 - Bewahren Sie das Verpackungsmaterial so auf, dass Kinder nicht herankommen. Es besteht ernsthafte Verletzungs- und Erstickengefahr.
 - (Wenn Ihr Produkt einen Stecker hat) Schneiden Sie den Netzstecker ab, sorgen Sie dafür, dass das Gerät keinesfalls in Betrieb genommen werden kann, wenn Sie das Gerät entsorgen. Und vergessen Sie dabei nicht, dass Kinder

oft äußerst erfinderisch sein können!



Sicherheitshinweise zu Elektrogeräten

- Schließen Sie das Gerät an eine Schutzkontaktsteckdose an. Achten Sie darauf, dass die Sicherung des Stromkreises zu den Angaben auf dem Typenschild des Gerätes passt. Lassen Sie die Erdung von einem qualifizierten Elektriker erledigen. Benutzen Sie das Gerät nicht ohne ordnungsgemäße Erdung gemäß nationalen Richtlinien.
- Netzstecker oder elektrischer Anschluss des Gerätes sollten stets gut erreichbar sein und bleiben – allerdings nicht von Flammen oder anderer Hitze. Falls Netzstecker oder elektrischer Anschluss nicht an stets erreichbarer Stelle möglich sind, sollte ein allpoliger Trennschalter (Sicherungen, Schalter etc.) in die Zuleitung integriert werden, der den elektrotechnischen Vorgaben entspricht und natürlich gut erreichbar sein sollte.
- Das Gerät darf bei Installation, Reparatur und beim Umstellen/Verrücken nicht mit der Stromversorgung verbunden sein.
- Schließen Sie das Gerät an eine Steckdose an, deren Spannung und Netzfrequenz den Angaben auf dem Typenschild des Gerätes entspricht.
- (Wenn Ihr Produkt kein Netzkabel hat) Verwenden Sie ausschließlich Anschlusskabel eines Typs, der im Abschnitt „Technische Daten“ angegeben ist.
- Klemmen Sie das Netzkabel nicht unter oder hinter das Gerät. Stellen Sie keine schweren Gegenstände auf dem Netzkabel ab. Netzkabel dürfen nicht geknickt oder gequetscht werden und sie dürfen keine heißen Stellen berühren.
- Verwenden Sie nur Originalkabel. Verwenden Sie keine gekürzten, beschädigten oder Verlängerungskabel.
- Falls das Netzkabel beschädigt wird, muss es vom Hersteller, dem autorisierten Kundendienst oder einer vom Importeur

angegebenen Fachkraft
instandgesetzt werden,
damit es nicht zu
Gefährdungen kommt.

(Wenn Ihr Produkt einen
Stecker hat)

- Schließen Sie das Gerät nicht an defekte oder marode Steckdosen an. Dazu zählen Steckdosen, die nicht mehr fest in der Wand sitzen, bei denen Kabel oder Beschädigungen zu sehen sind, auch verschmutzte, verölte Steckdosen sowie Steckdosen, die in Kontakt mit Wasser oder anderen Flüssigkeiten kommen können – zum Beispiel durch Wasser, das von der Arbeitsplatte tropft.
- Berühren Sie den Netzstecker niemals mit feuchten oder gar nassen Händen! Widerstehen Sie der Versuchung, den Netzstecker am Kabel aus der Steckdose zu ziehen: Fassen Sie immer den Stecker selbst. Andernfalls kann es schnell passieren, dass Sie die ganze Steckdose aus der Wand reißen oder es zum Kabelbruch kommt.
- Achten Sie darauf, dass der Netzstecker immer vollständig in die Steckdose

eingesteckt ist. Andernfalls können Funken überschlagen, es besteht Brandgefahr.



Sicherheit beim

Transport

- Trennen Sie das Gerät vollständig von der Stromversorgung, auch wenn es nur über sehr kurze Strecken transportiert, also nur umgesetzt wird.
- Hüllen Sie das Gerät vor dem Transportieren mit Luftpolsterfolie (die mit den kleinen Blasen) oder kräftigem Karton ein, anschließend mit Klebeband fixieren. Fixieren Sie auch entnehmbare oder bewegliche Teile des Gerätes großzügig mit Klebeband, damit nichts beschädigt wird.
- Prüfen Sie das Gerät nach dem Transport akribisch auf Transportschäden.



Sicherheitshinweise zur

Installation

- Prüfen Sie das Gerät auf Beschädigungen, bevor es an die Installation geht. Falls Sie Beschädigungen feststellen sollten, installieren Sie das Gerät nicht.

- Stellen Sie das Gerät nicht in der Nähe von Wärmequellen (z. B. Heizungen, Heizöfen und dergleichen) auf.
- Halten Sie sämtliche Belüftungsöffnungen am Gerät frei.



Sicher bedienen

- Denken Sie daran, das Gerät nach dem Einsatz wieder abzuschalten.
- Falls Sie das Gerät längere Zeit nicht nutzen, ziehen Sie den Netzstecker oder schalten die Sicherung ab.
- Benutzen Sie das Gerät nicht, falls Sie Fehlfunktionen oder Beschädigungen feststellen. Falls etwas nicht stimmen sollte, trennen Sie die Stromversorgung/Gaszufuhr des Gerätes und wenden sich an den autorisierten Kundendienst.
- **WARNUNG:** Falls die Oberfläche gesprungen ist, Gerät zur Vermeidung möglicher Stromschlaggefahr abschalten.
- Steigen Sie niemals auf das Gerät.
- Nutzen Sie das Gerät nicht, wenn Sie nicht ganz bei der Sache sind – zum Beispiel, wenn Sie stark wirkende Medizin genommen oder Sie

unter Alkohol- oder Drogeneinfluss stehen.

- Brennbare Gegenstände Garraum können Feuer fangen. Bewahren Sie niemals brennbare Gegenstände im Ofen auf.
- Kochgeschirr aus Gusseisen oder Aluminium sowie Kochgeschirr mit beschädigtem oder grobem Boden kann die Glaskeramik verkratzen. Heben Sie das Kochgeschirr zum Umsetzen hoch, schieben Sie es nicht über die Oberfläche.
- Dampfdruck, der aufgrund von Feuchtigkeit an der Kochfeldoberfläche oder an der Unterseite des Kochgeschirrs entsteht, kann dazu führen, dass sich das Kochgeschirr bewegt. Stellen Sie daher sicher, dass die Kochfeldoberfläche und der Boden der Töpfe immer trocken sind.
- Das Gerät eignet sich nicht zum Betrieb mit Zeitschaltuhren oder Fernbedienungen.



Warnhinweise zu hohen Temperaturen

- **WARNUNG:** Das Gerät erwärmt sich natürlich im Betrieb, auch erreichbare Teile erhitzen sich stark.

Berühren Sie keine heißen Teile, vor allem nicht die Heizelemente. Kinder unter 8 Jahren sollten nur unter Aufsicht eines Erwachsenen in die Nähe des eingeschalteten Gerätes gelassen werden.

- Stellen Sie keine brennbaren oder gar explosiven Gegenstände in der Nähe des Gerätes ab – auch an den Seiten des Gerätes kann es im Betrieb heiß werden.
- **WARNUNG:** Brandgefahr: Keine Gegenstände auf den Kochoberflächen aufbewahren.



Zubehör

- **WARNUNG:** Verwenden Sie nur Kochfeldschutzabdeckungen, die vom Hersteller des Gerätes entwickelt wurden oder vom Gerätehersteller in der Anleitung als geeignet angegeben sind, bzw. die mit dem Gerät gelieferten Kochfeldschutzabdeckungen. Die Nutzung nicht geeigneter Schutzabdeckungen kann Unfälle verursachen.



Sicherheit beim Kochen

- **WARNUNG:** Lassen Sie das Gerät nicht unbeaufsichtigt

arbeiten. Auch wenn Sie nur schnell etwas zubereiten, dürfen Sie das Gerät nicht sich selbst überlassen.

• **WARNUNG:**

- Unbeaufsichtigtes Garen auf einem Kochfeld mit Fett oder Öl kann gefährlich sein und Brände verursachen. Niemals versuchen, ein Feuer mit Wasser zu löschen; stattdessen das Gerät abschalten und Flammen z. B. mit einem Deckel oder einer Feuerlöschdecke abdecken.
- Geben Sie besonders beim Kochen mit Alkohol Acht. Alkohol verdampft schon bei relativ geringen Temperaturen, kann sich beim Kontakt mit heißen Stellen entzünden und, damit natürlich Brände verursachen.



Induktion

- Kochfelder sind mit Induktionstechnologie ausgestattet. Das Induktionskochfeld, das sowohl Zeit- als auch Kosteneinsparungen bedeutet, muss mit zum Induktionskochen geeignetem Kochgeschirr verwendet werden; andernfalls funktionieren die

Kochfelder nicht. Schauen Sie sich dazu den Abschnitt „Das richtige Kochgeschirr“ an.

- Da Induktionskochfelder ein magnetisches Feld erzeugen, können sie für Menschen, die Geräte wie Insulinpumpen oder Herzschrittmacher verwenden, gefährlich sein.
- Schalten Sie die Kochstellen nach dem Kochen am Bedienfeld ab, verlassen Sie sich nicht auf den Kochgeschirrsensor.
- Metallgegenstände wie Messer, Gabeln, Löffel und Deckel dürfen nicht auf der Kochstelle und in unmittelbarer Nähe abgelegt werden, da sich diese erhitzen.
- Metallgegenstände, die in Schubladen unter dem Kochfeld aufbewahrt werden, können bei längerem und intensivem Gebrauch sehr heiß werden. Bewahren Sie keine Metallgegenstände in Schubladen unter dem Kochfeld auf.
- Stellen Sie keine elektronischen Produkte wie

Mobiltelefone, Tablets, Computer auf das Induktionskochfeld. Ihr Produkt kann beschädigt werden.



Sicherheitshinweise zum Reinigen und Pflegen

- Warten Sie, bis das Produkt abgekühlt ist, bevor Sie das Produkt reinigen. Heiße Oberflächen verursachen Verbrennungen!
- Waschen Sie das Gerät nicht mit Wasser ab, besprühen Sie das Gerät nicht mit Wasser! Stromschlaggefahr!
- Reinigen Sie das Gerät nicht mit Dampfreinigern – der hohe Feuchtigkeitsanteil im Dampf kann zu Stromschlägen führen.
- Salz- und Zuckerrückstände am Boden des Kochgeschirrs können die Glasflächen verkratzen, im schlimmsten Fall zu Sprüngen führen. Sorgen Sie dafür, dass Topf- und Pfannenböden sauber sind, bevor Sie das Kochgeschirr aufsetzen. Halten Sie die Glaskeramikfläche sauber.

2 Hinweise zum Umweltschutz

Richtig entsorgen

Informationen zur Entsorgung

Erfüllung von WEEE-Vorgaben zur Entsorgung von Altgeräten



Dieses Produkt erfüllt die Vorgaben der EU-WEEE-Direktive (2012/19/EU). Das Produkt wurde mit einem Klassifizierungssymbol für elektrische und elektronische Altgeräte (WEEE) gekennzeichnet.

Dieses Gerät wurde aus hochwertigen Materialien hergestellt, die wiederverwendet und recycelt werden können. Entsorgen Sie das Gerät am Ende seiner Einsatzzeit nicht mit dem regulären Hausmüll; geben Sie es stattdessen bei einer Sammelstelle zur Wiederverwertung von elektrischen und elektronischen Altgeräten ab. Ihre Stadtverwaltung informiert Sie gerne über geeignete Sammelstellen in Ihrer Nähe. Durch eine ordnungsgemäße Entsorgung gebrauchter Geräte können mögliche negative Folgen für die Umwelt und die menschliche Gesundheit vermieden werden.

Einhaltung von RoHS-Vorgaben:

Das von Ihnen erworbene Produkt erfüllt die Vorgaben der EU-RoHS Direktive (2011/65/EU). Es enthält keine in der Direktive angegebenen gefährlichen und unzulässigen Materialien.

Verpackungsmaterialien entsorgen

- Die Verpackung des Gerätes besteht aus wiederverwertbaren Materialien. Entsorgen Sie diese vorschriftsgemäß und entsprechend sortiert. Entsorgen Sie solche Materialien nicht mit dem normalen Hausmüll.

Tipps zum Energiesparen

Informationen zur Energieeffizienz nach EU 66/2014 finden Sie auf dem beigelegten Datenblatt. Die folgenden Vorschläge sollen Ihnen helfen, Ihr Gerät besonders wirtschaftlich und energiesparend zu benutzen.

- Tauen Sie gefrorene Speisen vor dem Garen auf.
- Schalten Sie das Gerät 5 – 10 Minuten vor dem Garzeitende ab: Die Resthitze reicht gewöhnlich bis zum Abschluss. So können Sie bis zu 20 % Energie sparen, die wirklich nicht nötig ist.
- Benutzen Sie zur Größe des Kochfeldes passende Töpfe und Pfannen, Töpfe am besten mit Deckel. Wählen Sie immer die richtige Kochgeschirrgröße für Ihre Speisen. Bei unpassender Größe wird immer etwas Energie verschwendet.
- Kochflächen und Topfböden des Kochfeldes sauber halten. Schmutz verringert die Wärmeübertragung zwischen Kochstelle und Topfboden.

3 Ihr neues Gerät

Ihr neues Gerät

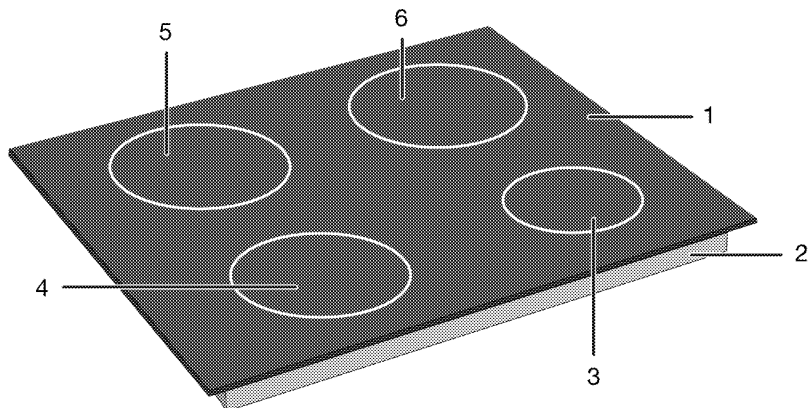

- | | | | |
|---|--------------------|---|--------------------|
| 1 | Glaskochfläche | 4 | Induktionskochzone |
| 2 | Unteres Gehäuse | 5 | Induktionskochzone |
| 3 | Induktionskochzone | 6 | Induktionskochzone |

Bedienfeld und Bedienung

In diesem Abschnitt erfahren Sie, welche Funktionen das Bedienfeld Ihres Gerätes bietet und wie Sie diese bedienen. Abbildungen und einige Funktionen können je nach Produktmodell etwas unterschiedlich ausfallen.

Kochfeldsteuerung

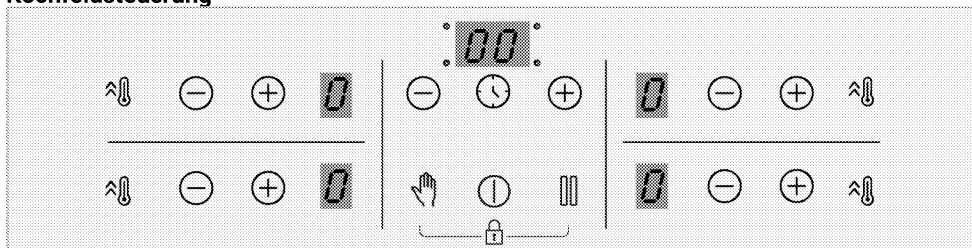

Tasten

- : Ein/Aus-Taste
- : Timer-Taste
- : Schnellheiztaste/Hochleistungseinstellungstaste (Booster)
- : Taste zur Reinigungssperre
- : Stoptaste
- : Erhöhen-Taste
- : Taste Verringern

Symbole

- : Schlüssel Schloss-Symbol

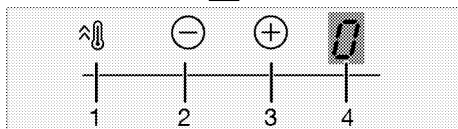
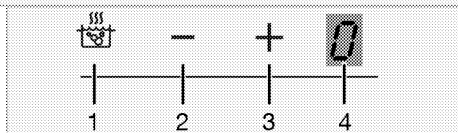

Anzeige der Kochzone

- 1 Schnellheiztaste/Hochleistungseinstellungstaste (Booster)
- 2 Taste zur Temperatursenkung
- 3 Taste zur Temperaturerhöhung
- 4 Temperaturanzeige der jeweiligen Kochzone

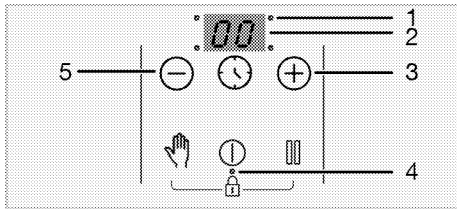
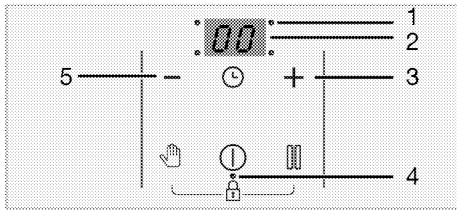

Timeranzeige.

- 1 Betriebspunkt-LED für den Timer
- 2 Timeranzeige.
- 3 Timer-Erhöhungstaste
- 4 Betriebspunkt-LED für die Tastensperre/Kindersicherung
- 5 Timer-Verringerungstaste

Allgemeine Informationen zum Kochfeld

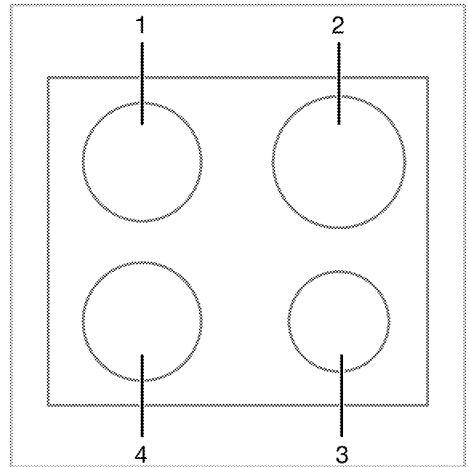

- 1 Hinten links - Induktionskochzone
- 2 Hinten rechts - Induktionskochzone
- 3 Vorne rechts - Induktionskochzone
- 4 Vorne links - Induktionskochzone

Technische Spezifikationen

Allgemeine Spezifikationen

Produkt-Außenabmessungen (Höhe/Breite/Tiefe)	52 mm*/580 mm/510 mm (Bei Modellen mit Befestigungsfedern und am Produkt angebrachter Dichtung sind die Breiten- und Tiefenmaße 10 mm höher als diese Maße.)
Wälzfräser-Einbaumaße (Breite/Tiefe)	560 (+2) mm / 490 (+2) mm
Spannung / Frequenz	1N ~ 220-240 V / 2N ~ 380-415 V ~ 50 Hz
Verwendeter Kabeltyp und -querschnitt / geeignet für die Verwendung im Produkt	min. H05V2V2-F 5 x 2,5 mm ²
Gesamte Leistungsaufnahme	max. 7200 W

Brenner

Hinten links	Induktionskochzone
Dimension	180 mm
Energie	2000W / Schnellheizung: 2300 W
Vorne links	Induktionskochzone
Dimension	180 mm
Energie	2000W / Schnellheizung: 2300 W
Vorne rechts	Induktionskochzone
Dimension	145 mm
Energie	1600 W / Schnellheizung: 1800 W
Hinten rechts	Induktionskochzone
Dimension	210 mm
Energie	2000 W / Schnellheizung: 2300 W

* Die in der technischen Tabelle angegebene Höhe des Kochfeldes ist die Höhe der Grundabdeckung des Produkts.



Technische Spezifikationen können ohne vorherige Ankündigung geändert werden, um die Qualität des Produkts zu verbessern.



Die Abbildungen in diesem Handbuch sind schematisch und entsprechen möglicherweise nicht genau Ihrem Produkt.



Die auf den Produktetiketten oder in der Begleitdokumentation angegebenen Werte werden unter Laborbedingungen in Übereinstimmung mit den einschlägigen Normen ermittelt. Je nach Betriebs- und Umgebungsbedingungen des Produkts können diese Werte variieren.

4 Erster Einsatz

Machen Sie sich am besten mit den folgenden Abschnitten vertraut, bevor Sie Ihr neues Gerät zum ersten Mal verwenden.

Erste Reinigung

1. Entfernen Sie das gesamte Verpackungsmaterial.
2. Wischen Sie die Außenflächen des Gerätes mit einem feuchten Tuch oder Schwamm ab, trocknen Sie mit einem trockenen Tuch nach.

HINWEIS Einige Detergenzien oder Reinigungsmittel können die Oberfläche beschädigen. Verwenden Sie bei der Reinigung keine scheuernden Reinigungsmittel, Reinigungspulver, Reinigungscremes oder scharfe Gegenstände.

HINWEIS Bei der ersten Anwendung kann es über mehrere Stunden zu Rauch- und Geruchsentwicklung kommen. Dies ist normal, und Sie brauchen nur eine gute Belüftung, um es zu entfernen. Vermeiden Sie das direkte Einatmen von Rauch und Gerüchen, die sich bilden.

5 Bedienung Kochfeld

Allgemeine Informationen zur Verwendung des Kochfelds

Allgemeine Vorsichtshinweise

- Lassen Sie keine Gegenstände auf das Kochfeld fallen. Auch kleine Gegenstände wie Salzstreuer können das Kochfeld beschädigen. Verwenden Sie keine gerissenen Kochfelder. Durch diese Risse kann Wasser eindringen und einen Kurzschluss verursachen. Wenn die Oberfläche in irgendeiner Weise beschädigt ist (z. B. sichtbare Risse), schalten Sie zuerst die Sicherung aus und rufen Sie dann den autorisierten Service an, um das Produkt vom Netz zu trennen, um die Gefahr eines Stromschlags zu verringern.
- Verwenden Sie keine unausgeglichene und leicht kippbare Töpfe/Pfannen am Kochfeld.
- Erhitzen Sie die Töpfe und Pfannen nicht leer. Die Töpfe und das Gerät können beschädigt werden.
- Schalten Sie die Brenner des Kochfelds nach jedem Gebrauch immer aus.
- Sie können das Gerät beschädigen, wenn Sie die Kochfelder ohne Topf oder Töpfe/Pfannen betreiben. Schalten Sie die Kochfelder nach jedem Vorgang immer aus.
- Nach jedem Gebrauch ist die Kochfläche heiß, stellen Sie die Plastiktöpfe / Pfannen also nicht auf die Kochfläche. Reinigen Sie solches Material auf der Oberfläche sofort.
- Plötzliche Temperaturänderungen auf der Glaskochfläche können Schäden verursachen, achten Sie darauf, dass keine kalten Flüssigkeiten während des Kochens verschüttet werden.
- Geben Sie ausreichend Essen in Töpfe und Pfannen. So können Sie verhindern, dass Lebensmittel aus den Töpfen/Pfannen herausfließen, und müssen nicht unnötig reinigen.
- Stellen Sie die Deckel von Töpfen und Pfannen nicht auf Brenner/Zonen.
- Stellen Sie die Töpfe auf, indem Sie sie auf den Brennern/Zonen zentrieren. Wenn Sie einen Topf auf einen anderen Brenner/eine andere Zone stellen möchten, schieben Sie ihn nicht in Richtung des gewünschten Brenners. Heben Sie es lieber zuerst an und stellen Sie es dann auf den anderen Brenner.

Funktionsprinzip des Induktionskochfeldes

Das Induktionskochfeld ist wie ein offener Stromkreis. Die Schaltung wird abgeschlossen,

wenn ein zum Induktionskochen geeigneter Kochtopf darauf gestellt wird und ein elektronisches System unter der Glasoberfläche ein Magnetfeld erzeugt. Der Metallboden der Töpfe / Pfannen wird erwärmt, indem Energie aus diesem Magnetfeld entnommen wird. Somit wird die Wärme nicht auf der Oberfläche des Kochfelds erzeugt, sondern direkt auf den darüber liegenden Töpfen/Pfannen. Die Glasoberfläche wird mit der Wärme der Kochtöpfe/-pfannen erwärmt.

Vorteile des Kochens mit Induktion

Induktionskochfelder bieten einige Vorteile, da die Wärme direkt auf die Kochtöpfe/-pfannen übertragen wird.

- Lebensmittel, die während des Kochens überlaufen, brennen nicht schnell, da die Glaskochfläche nicht direkt erhitzt wird. Sie ist leichter zu reinigen.
- Das Kochen muss schneller sein, da die Wärme direkt auf den Kochtöpfen/-pfannen erzeugt wird. Dies spart Zeit und Energie gegenüber anderen Kochfeldtypen.
- Da die Wärme direkt an die Kochtöpfe/-pfannen abgegeben wird, tritt kein Wärmeverlust auf und es wird effizienter gekocht.
- Die Tatsache, dass die Wärmeübertragung stoppt und die Kochfläche nicht direkt erwärmt wird, wenn die Kochtöpfe/-pfannen von der Kochfläche entfernt werden, bietet eine sicherere Verwendung gegen mögliche Unfälle beim Kochen.

Für einen sicheren Betrieb:

- Wählen Sie keine hohen Heizstufen, wenn Sie nicht klebende Kochtöpfe/-pfannen verwenden, die mit wenig Öl beschichtet oder ohne Öl (Typ Teflon) verwendet werden.
- Verwenden Sie keine Glaskochfläche als Oberfläche, auf die Sie etwas legen können, oder als Schneidfläche.
- Stellen Sie keine Metallgegenstände wie Besteck oder Topfdeckel auf Ihr Kochfeld, da diese heiß werden können.
- Verwenden Sie zum Kochen niemals Aluminiumfolie. Legen Sie niemals in Aluminiumfolie eingewickelte Lebensmittel auf die Induktionszone.
- Halten Sie magnetische Gegenstände wie Kreditkarten oder Bänder während des Betriebs vom Kochfeld fern.
- Befindet sich unter Ihrem Kochfeld ein Ofen, der gerade betrieben wird, können die

Sensoren am Kochfeld den Garstufe verringern oder das Kochfeld ausschalten.

- Ihr Kochfeld verfügt über ein automatisches Abschaltssystem. Detaillierte Informationen zu diesem System finden Sie in den folgenden Abschnitten. Wenn Sie jedoch dünne Töpfe zum Kochen verwenden, erwärmen sich diese Töpfe sehr schnell und der Boden der Pfanne kann schmelzen und die Kochfläche und das Gerät beschädigen, bevor das automatische Abschaltssystem aktiviert wird.

Kochtöpfe/Pfannen

Sie dürfen ferromagnetische, hochwertige Kochtöpfe/-pfannen verwenden, die ein Etikett oder eine Warnung tragen, dass sie nur mit Ihrem Induktionskochfeld für das Induktionskochen geeignet sind. Im Allgemeinen ist die Leistung der Kochtöpfe/-pfannen umso besser, je höher der Eisengehalt ist. Der Bodendurchmesser der Kochtöpfe / -pfannen muss mit der Induktionszone übereinstimmen. Vorgeschlagene Abmessungen sind unten aufgeführt.

Geeignete Töpfe/Pfannen:

- Gusseisentöpfe/-pfannen
- Emaillierte Stahltöpfe/-pfannen
- Töpfe/Pfannen aus Stahl und Edelstahl (mit Etikett oder Warnung, die darauf hinweisen, dass sie induktionskompatibel sind)

Ungeeignete Töpfe/Pfannen:

- Aluminium Töpfe/Pfannen
- Kupfer Töpfe/Pfannen
- Messing Töpfe/Pfannen
- Glastöpfe/-pfannen
- Tonwaren
- Keramik und Porzellan

Empfehlungen:

- Verwenden Sie nur Kochtöpfe/-pfannen mit flachem Boden. Verwenden Sie keine Töpfe/Pfannen mit konvexem oder konkavem Boden.

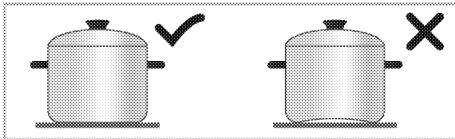

- Verwenden Sie nur Kochtöpfe/-pfannen mit dickem, verarbeitetem Boden. Wenn Sie dünne Töpfe verwenden, erwärmen sich diese Töpfe sehr schnell und der Boden der Pfanne kann schmelzen und die Kochfläche und das Gerät beschädigen, bevor das automatische Abschaltssystem aktiviert wird. Scharfe Kanten können Kratzer auf der Oberfläche verursachen.

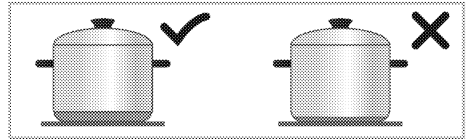

- Die Böden einiger Kochtöpfe/-pfannen haben ein kleineres ferromagnetisches Feld als der wahre Durchmesser. Nur dieser Bereich wird vom Kochfeld beheizt. Daher wird die Wärme nicht gleichmäßig verteilt und die Kochleistung verringert. Darüber hinaus können solche Kochtöpfe/-pfannen von großen Induktionskochfeldern möglicherweise nicht erkannt werden. Daher muss das Kochfeld entsprechend der Größe des ferromagnetischen Feldes ausgewählt werden.

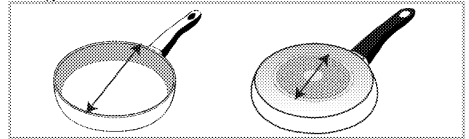

- Einige Kochtöpfe/-pfannen haben einen Boden, der nicht ferromagnetische Materialien wie Aluminium enthält. Diese Arten von Kochtöpfen/-pfannen erwärmen sich möglicherweise nicht ausreichend oder werden vom Induktionskochfeld überhaupt nicht erkannt. In einigen Fällen kann eine Warnung vor fehlerhaften Kochtöpfen/-pfannen angezeigt werden.

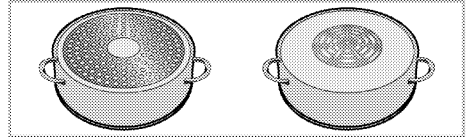

- i** Gleiche Verteilung des Kochgeschirrs rechts und links und mittlere Kochfelder für die Auswahl der Kochfelder wirken sich positiv auf die Kochleistung beim Kochen mehrerer Mahlzeiten auf den Induktionskochfeldern aus.

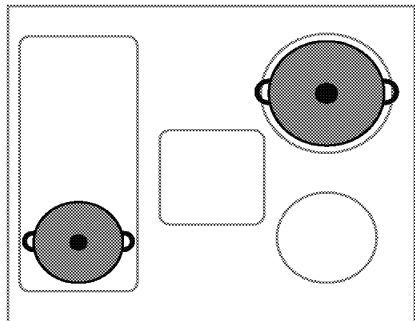

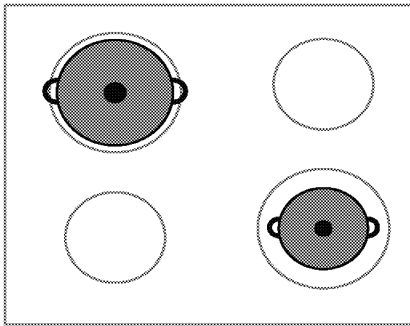

Kochtöpfe/-pfannen

Testen Sie anhand der folgenden Methoden, ob Ihr Topf mit dem Kochen mit einem Induktionskochfeld kompatibel ist.

1. Er ist kompatibel, wenn der Boden Ihres Topfes einen Magneten hält.
2. Er ist kompatibel, wenn "L" nicht blinkt, wenn Sie Ihren Topf auf das Induktionskochfeld stellen und das Kochfeld einschalten.

Empfohlene Kochtöpfe/-pfannengrößen

Durchmesser der Kochzone - mm	Topfdurchmesser - mm
145	min. 100 - max 145
180	min. 100 - max 180
210	min. 140 - max 210

Bedienfeld

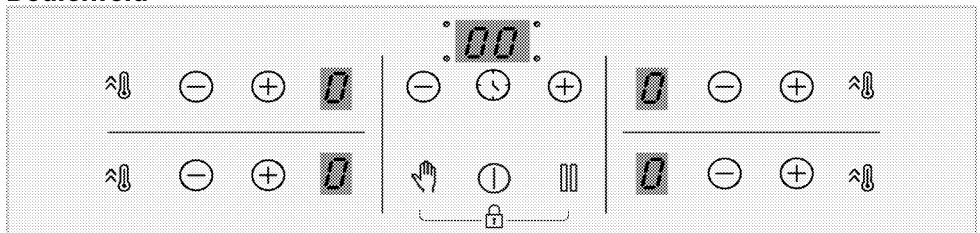

Tasten

- ⏻ : Ein/Aus-Taste
- 🕒 : Timer-Taste
- ⋮
- 🔥 : Schnellheiztaste/Hochleistungseinstellungstaste (Booster)
- 👉 : Taste zur Reinigungssperre
- 👉 : Stopptaste
- ⊕ : Erhöhen-Taste
- ⊖ : Taste Verringern

Symbole

- 🔒 : Schlüssel Schloss-Symbol

Durchmesser der Kochzone - mm	Topfdurchmesser - mm
240	min. 140 - max 240
280	min. 125 - max 280
320	min. 125 - max 320
Kochzone mit breiter (Flexi-) Oberfläche	Breite 230 - Länge 390

Die Erkennung von Kochtöpfen/-pfannen durch die Induktionskochfelder hängt vom Durchmesser und Material des Ferromagneten im Boden der Töpfe/Pfannen ab. Um die Erkennung der Kochtöpfe/-pfannen zu gewährleisten und ein effizientes Kochen zu erreichen, müssen die Kochtöpfe/-pfannen entsprechend der Größe Ihres Kochfelds ausgewählt werden. Die für Kochfeldgrößen empfohlenen Kochtopf/-pfannengrößen sind oben angegeben.

Das Kochverhalten kann je nach Art und Größe des Topfes sowie Größe der Kochzone variieren. Für ein gleichmäßigeres Kochverhalten sollte eine etwas größere Kochzone als der Topf verwendet werden. Das Verwenden einer größeren Kochzone bedeutet bei Induktionskochfeldern keine Energieverschwendung, da die Hitze nur im Topfboden generiert wird.

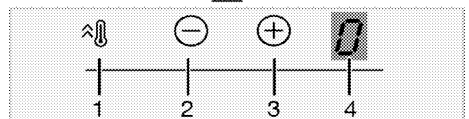
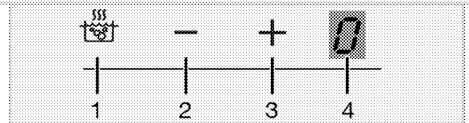

Anzeige der Kochzone

- 1 Schnellheiztaste/Hochleistungseinstellungstaste (Booster)
- 2 Taste zur Temperatursenkung
- 3 Taste zur Temperaturerhöhung
- 4 Temperaturanzeige der jeweiligen Kochzone

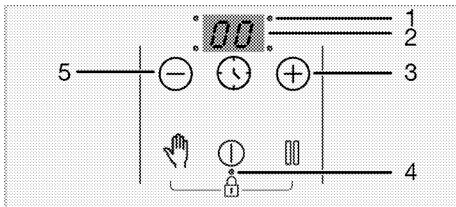
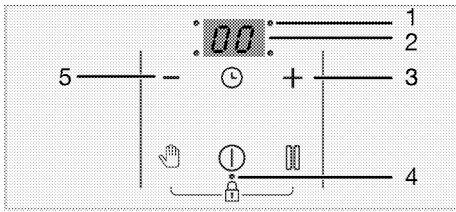

Timeranzeige.

- 1 Betriebspunkt-LED für den Timer
- 2 Timeranzeige.
- 3 Timer-Erhöhungstaste
- 4 Betriebspunkt-LED für die Tastensperre/Kindersicherung
- 5 Timer-Verringerungstaste

Allgemeine Warnhinweise für das Bedienfeld

- i** Das Produkt wird über ein Sensorbedienfeld bedient. Bei jeder Berührung der Sensortasten hören Sie einen kurzen Quittungston.
- i** Halten Sie das Bedienfeld stets sauber und trocken. Ein feuchtes und/oder verschmutztes Bedienfeld kann Funktionsstörungen verursachen.
- i** Falls innerhalb 10 Sekunden keine Tasten betätigt werden, wechselt das Kochfeld automatisch wieder in den Bereitschaftsmodus.
- i** Wenn längere Zeit keine Tasten betätigt werden, schaltet sich das Gerät aus Sicherheitsgründen ab.

Kochfeld einschalten:

1. Schalten Sie das Kochfeld ein, indem Sie die Taste  berühren. „0“ erscheint auf allen Kochzonenanzeigen.

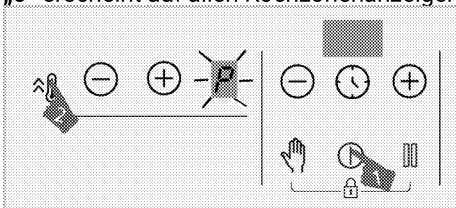

Kochzone abschalten:

Eine aktive Kochzone lässt sich auf drei unterschiedliche Weisen abschalten:



1. **Durch Berührung der Taste** 

Berühren Sie die Taste .
2. **Durch Einstellen der Temperaturstufe auf „0“:**

Sie können eine Kochzone abschalten, indem Sie deren Temperaturstufe auf „0“ einstellen.
3. **Durch Timer-gesteuerte Abschaltung der ausgewählten Kochzone:**

Nach Ablauf der vorgegebenen Zeit schaltet der Timer die ihm zugewiesene Kochzone selbsttätig ab. „0“ oder „00“ erscheinen in den entsprechenden Anzeigen.

Nach Ablauf der Zeit erklingt ein Signalton. Zum Abstellen des Signaltons berühren Sie einfach eine beliebige Taste am Bedienfeld.
4. **Durch gleichzeitiges Berühren der Tasten**  /  **der gewünschten Kochzone:**

Sie können die entsprechende Kochzone abschalten, indem Sie deren Tasten  /  gleichzeitig drücken.



- i** Wenn „H“ oder „h“ nach dem Abschalten der Kochzone erscheint, bedeutet dies, dass die jeweilige Kochzone noch heiß ist. Kochzonen nicht berühren!

Restwärmeanzeige

Wenn das Symbol „H“ in der Kochzonenanzeige blinkt, signalisiert dies, dass das Kochfeld noch heiß ist und zum Warmhalten kleinerer Speisen verwendet werden kann. Beim Abkühlen verwandelt sich das Symbol in ein kleines „h“.

- i** Bei unterbrochener Stromversorgung leuchtet die Restwärmeanzeige nicht, warnt also auch nicht vor heißen Kochzonen.

Temperaturstufe einstellen

1. Schalten Sie das Kochfeld ein, indem Sie die Taste  berühren.
2. Stellen Sie die gewünschte Temperaturstufe durch Berühren der Tasten  /  ein.

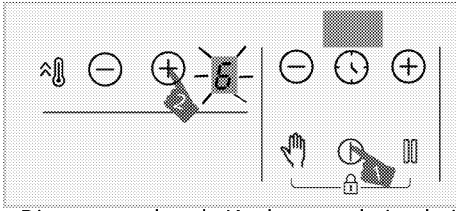

» Die entsprechende Kochzone arbeitet bei der eingestellten Temperaturstufe.

i Der Außenbereich der 280-mm-Induktionskochzone (sofern Ihr Gerät mit einer solchen ausgestattet ist) wird nur dann aktiv, wenn das auf die Kochzone gestellte Kochgeschirr die Kochzone komplett abdeckt und eine Leistungsstufe über 8 gewählt wird.

Hochleistungseinstellung (Turboheizen)

Die Turboheizen-Funktion nutzen Sie, wenn es einmal schnell gehen muss. Wir raten davon ab, diese Funktion längere Zeit zu nutzen. Die Turboheizen-Funktion kann eventuell nicht bei sämtlichen Kochzonen genutzt werden.

Hochleistungseinstellung (Turbo) wählen:

1. Schalten Sie das Kochfeld ein, indem Sie die Taste berühren.
2. Berühren Sie die Taste der entsprechenden Zone.

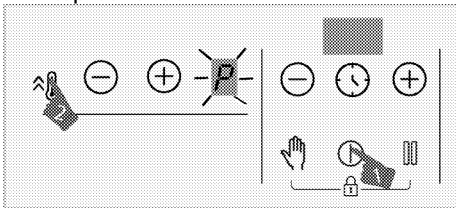

» Die ausgewählte Kochzone arbeitet nun mit maximaler Leistung und das Symbol P erscheint in der Kochzonenanzeige. Die Hochleistung-Funktion der Kochzone wird aufgehoben, die Kochzone arbeitet mit der Stufe „9“ weiter.

Hochleistungseinstellung (Turboheizen) vorzeitig ausschalten:

Bei Bedarf können Sie die Hochleistungseinstellung jederzeit durch Berühren der Taste / abschalten.

Die Hochleistung-Funktion der Kochzone wird aufgehoben, die Kochzone arbeitet mit der Stufe „9“ weiter.

Arbeitsprinzip von 2 Zonen in derselben vertikalen Ausrichtung:

Falls eine Zone auf Turboheizen und die andere Zone in derselben vertikalen Ausrichtung auf eine höhere Stufe als 6 (also 7, 8 oder 9) eingestellt wird, wird die erste Zone auf Stufe 9 gesenkt, so dass die andere Zone auf eine höhere Stufe als 6 (also 7, 8 oder 9) eingestellt werden kann. Wenn die zweite Zone auf Turboheizen eingestellt wird, wird die erste Zone auf Stufe 6 gesenkt.

Reinigungssperre

Die Reinigungssperre setzt 20 Sekunden lang sämtliche Tasten am Bedienfeld außer Kraft – eine praktische Funktion, wenn Sie im laufenden Betrieb einmal kurz über das Bedienfeld wischen möchten. Das Gerät zieht während dieser Zeit keinen Strom.

Reinigungssperre einschalten

1. Wenn eine beliebige Kochzone eingeschaltet ist, halten Sie die Taste berührt, bis Sie **einen einzelnen Signalton** hören.

Ein Countdown beginnt von 20 in der Timeranzeige des Kochfeldes herunterzuzählen. In dieser Zeit sind sämtliche Tasten des Bedienfeldes mit Ausnahme der Taste ohne Funktion.

Reinigungssperre aufheben

Zum Aufheben der Reinigungssperre müssen Sie keine Tasten betätigen. Nach 20 Sekunden erklingt ein Tonsignal, die Reinigungssperre wird danach automatisch aufgehoben.

- i** Falls Sie die Reinigungssperre vorzeitig aufheben möchten, halten Sie die Taste berührt, bis Sie **zwei Signaltöne** hören.

Kindersicherung

Wenn die Kochzonen ausgeschaltet sind, können Sie das Kochfeld gegen unerwünschtes Einschalten durch Kindersperren. Sie können die Kindersicherung nur aktivieren oder deaktivieren, wenn die Kochzonen ausgeschaltet sind (oder sich im Bereitschaftsmodus befinden).

Kindersicherung einschalten

1. Wenn sich das Kochfeld im Bereitschaftsmodus befindet, halten Sie

die Tasten und so lange berührt, bis Sie **einen einzelnen Signaltöne** hören. Die Kindersicherung wird eingeschaltet. „L“ wird einige Zeit in allen Kochzonenanzeigen angezeigt und der Dezimalpunkt der Taste leuchtet.

i Falls bei aktiver Kindersicherung Tasten betätigt werden, werden zwei Tonsignale ausgegeben und „L“ blinkt in allen Kochzonenanzeigen.

Kindersicherung abschalten

1. Berühren und halten Sie bei aktiver Kindersicherung gleichzeitig die Tasten und , bis **zwei Signaltöne** ausgegeben werden.
» Die Kindersicherung wird deaktiviert. „L“ blinkt in allen Kochzonenanzeigen und das Licht der Taste erlischt.

Tastensperre

Mit der Tastensperre können Sie das Kochfeld im Betrieb gegen unabsichtliche Bedienung sperren.

i Nach einem Stromausfall ist die Tastensperre deaktiviert.

Tastensperre aktivieren

1. Berühren und halten Sie die beiden Tasten und gleichzeitig, bis ein **Signalton** zu hören ist. Die Tastensperre schaltet sich ein, der Dezimalpunkt der Taste leuchtet nach dem Blinken dauerhaft.

i Die Tastensperre lässt sich nur im Betrieb einschalten. Bei aktiver Tastensperre reagiert das Kochfeld nur noch auf die Taste . Falls andere Tasten berührt werden, blinkt das Dezimalzeichen der Taste und zeigt damit an, dass die Tastensperre aktiv ist. Wenn Sie das Kochfeld bei aktiver Tastensperre ausschalten möchten, müssen Sie zunächst die Tastensperre deaktivieren, damit Sie das Kochfeld wieder einschalten können. Wenn Sie Tasten berühren, ohne die Tastensperre zu deaktivieren, weist ein blinkendes „L“ in allen Kochzonenanzeigen darauf hinweist, dass die Tastensperre eingeschaltet ist. Deaktivieren Sie die Tastensperre, um das Kochfeld wieder einzuschalten.

Tastensperre abschalten

1. Berühren Sie bei aktiver Tastensperre gleichzeitig die Tasten und , bis **zwei Signaltöne** ausgegeben werden.

» Die Anzeigeleuchte der Taste erlischt, das Bedienfeld ist wieder freigegeben.

Timerfunktionen

Diese Funktion vereinfacht das Garen. Sie müssen das Kochfeld nicht während der gesamten Garzeit im Blick behalten. Die Kochzone schaltet sich am Ende der von Ihnen eingestellten Zeit automatisch aus.

Timer einschalten

1. Schalten Sie das Kochfeld ein, indem Sie die Taste berühren.
2. Stellen Sie die gewünschte Temperaturstufe durch Berühren der Tasten / ein.

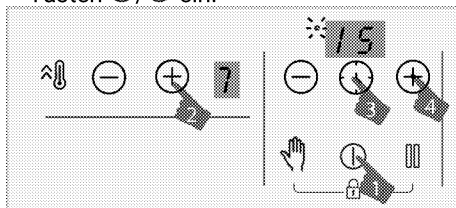

3. Aktivieren Sie den Timer durch Berühren der -Taste. „00“ und der Dezimalpunkt der ausgewählten Zone blinken in der Timeranzeige.
4. Stellen Sie die gewünschte Dauer mit den Tasten / ein.
5. Nach 10 Sekunden wird die Einstellung aktiviert. Der Dezimalpunkt der ausgewählten Zone blinkt in der Timeranzeige.
6. Wiederholen Sie die obigen Schritte bei Bedarf mit weiteren Kochzonen, für die Sie ebenfalls einen Timer einstellen möchten.

i Falls bei mehreren Zonen ein Timerwert eingestellt ist, wird der Timer mit dem niedrigsten Wert in der Timeranzeige angezeigt und der Dezimalpunkt dieser Zone blinkt. Die Dezimalpunkte anderer Zonen leuchten dauerhaft.

i Sie können die verbleibende Garzeit anzeigen, indem Sie die Taste  einer beliebigen Kochzone berühren. Mit jeder Berührung wird der Timerwert einer andere Zone angezeigt. Abschließend wird wieder der niedrigste Timerwert angezeigt.

i Der Timer kann ohne Auswahl der Kochzone und ihres Temperaturwertes nicht eingestellt werden.

i Der Timer kann nur bei bereits aktiven Kochzonen verwendet werden.

Timer ausschalten



Nach Ablauf der eingestellten Zeit schaltet sich das Kochfeld automatisch ab, ein Signalton erklingt. Den Signalton können Sie durch Berühren einer beliebigen Taste abschalten. Wenn Sie keine Taste drücken, wird nach wenigen Minuten der Signalton abgebrochen.

Timer vorzeitig abschalten

Bei vorzeitiger Abschaltung des Timers arbeitet das Kochfeld mit der zuvor eingestellten Temperaturstufe bis zum Abschalten weiter.



Sie können den Timer auf zwei Weisen vorzeitig abschalten:

Timer der entsprechenden Zone durch Einstellung der Zeit auf „00“ abschalten:

1. Berühren Sie die Tasten /, bis „00“ in der Anzeige der Kochzone erscheint, deren Timer aktiv ist.

» Dezimalpunkt-Symbol der entsprechenden Zone erlischt dauerhaft und der Timer wird abgebrochen.

Timer der entsprechenden Zone durch gleichzeitige Berührung der Tasten / der entsprechenden Zone abschalten:

1. Berühren Sie die Tasten / der entsprechenden Zone gleichzeitig.



» Dezimalpunkt-Symbol der entsprechenden Zone erlischt dauerhaft und der Timer wird abgebrochen.

i Nach diesem Schritt ist die Temperaturstufe der zugehörigen Zone ebenso wie die Timer-Stufe „0“.

Stoppfunktion

Sie können die Betriebstemperaturstufe der Kochzonen anhand dieser Funktion auf ein Minimum (Stufe 1) verringern.

i Falls Timer gestartet wurden, laufen diese auch beim Stopp unbeeinflusst weiter.

1. Berühren Sie die Taste , wenn eine beliebige Kochzone im Betrieb ist. Alle aktiven Kochzonen arbeiten auf minimaler Stufe (Stufe 1). Das Symbol  erscheint am Display der aktiven Kochzonen.



2. Durch erneutes Berühren der Taste  werden sämtliche Kochzonen wieder eingeschaltet; die vorherigen Einstellungen bleiben dabei erhalten.





Leistungsverwaltungsfunktion

Ihr Gerät ist mit einer Leistungsverwaltungsfunktion ausgestattet. Mit dieser Funktion können Sie die Gesamtleistung ändern, die der Herd möglicherweise verbraucht. Für die Leistungsverwaltungsfunktion stehen 8 Stufen zur Verfügung. Leistungsverwaltungsfunktion - Gesamtleistung, die eingestellt werden kann



Anzeige für die Leistungsverwaltung	Gesamtleistung
25	2,5 kW
30	3 kW
36	3,6 kW
44	4,4 kW
54	5,4 kW
57	5,7 kW
67	6,7 kW
72	7,2 kW

Um die Gesamtleistung zu ändern;

1. Schalten Sie das Kochfeld durch Berühren der -Taste ein. Schalten Sie das Kochfeld aus, indem Sie es  erneut berühren.

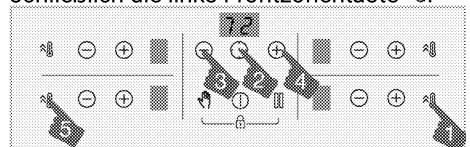
2. Berühren Sie dann jeweils die Taste  der rechten Frontzone, die Taste , die Timer-Taste , die Timer-Taste  und schließlich die links Frontzonentaste .



3. Die eingestellte Leistungsverwaltungsstufe wird auf der Timer-Anzeige angezeigt.
4. Berühren Sie die Taste , um zwischen den Stufen zu wechseln und den Gesamtleistungswert einzustellen, den Sie einstellen möchten.
5. Bestätigen Sie die Einstellung durch Berühren der Taste  und schalten Sie das Kochfeld aus. Der von Ihnen eingestellte Gesamtleistungswert wird aktiviert.

i Die Temperaturstufen, die Sie den Kochfeldern zuweisen können, können je nach eingestellter Gesamtleistung variieren. Die dem Kochfeld zur Verfügung gestellte Temperaturstufe wird gemäß der vom Herd durchzuführenden Leistungseinstellung automatisch verringert. Dies ist kein Fehler, dies ist so gewollt.

i Wenn beim Ändern der Leistungsstufe eine andere Taste als die angegebene Reihenfolge berührt wird, kann die Einstellung nicht vorgenommen werden. Sie müssen die Schritte von Anfang an wiederholen, um die Einstellung vorzunehmen.

Induktionskochzonen sicher und effizient verwenden

Funktionsweise: Das Induktionskochfeld erhitzt grundsätzlich direkt das Kochgeschirr. Daher hat es viele Vorteile im Vergleich zu anderen Kochfeldtypen. Es arbeitet effizienter und die Oberfläche des Kochfeldes ist kälter. Ihr Induktionskochfeld ist mit ausgezeichneten Sicherheitssystemen ausgestattet, die beim Einsatz maximale Sicherheit bieten.

i Ihr Kochfeld ist je nach Modell mit Induktionskochzonen mit einem Durchmesser von 145, 180, 210 und 280 mm ausgestattet. Dank der Induktionsfunktion wird automatisch erkannt, auf welcher Kochzone Kochgeschirr platziert wurde. Energie wird nur dort erzeugt, wo das Kochgeschirr mit der Kochzone in Kontakt steht; dadurch wird ein minimaler Energieverbrauch gewährleistet.

i Das Produkt startet und stoppt möglicherweise, wenn es in den Stufen 1 bis 7 betrieben wird, insbesondere bei Kochgeschirr mit kleinem Durchmesser und wenn nur wenig Wasser und Öl vorhanden sind. Dies ist kein Fehler.

Automatisches Ausschaltssystem

Die Herdsteuerung verfügt über ein automatisches Ausschaltssystem. Wenn eine oder mehrere Kochfeldzonen eingeschaltet bleiben, wird die Kochfeldzone nach einer Weile automatisch ausgeschaltet (siehe Tabelle 1). Bei einem dem Kochfeld zugewiesenen Timer wird dann auch der Timer-Bildschirm ausgeschaltet. Das Zeitlimit für das automatische Ausschalten hängt von der gewählten Temperaturstufe ab. Für diese Temperaturstufe wird die maximale Betriebsdauer angewendet. Die Kochfeldzone kann vom Benutzer erneut bedient werden, nachdem sie wie oben beschrieben automatisch ausgeschaltet wurde.

Tabelle 1: Automatische Ausschaltperioden

Temperaturstufe	Automatische Ausschaltzeiten - Stunden
0	0
1	6
2	6
3	5
4	5
5	4
6	1,5
7	1,5
8	1,5
9	30 Minuten
P (Schnellheizen)	10 Minuten (*)

(*) Nach 10 Minuten schaltet das Kochfeld auf Stufe 9 zurück.

Überhitzungsschutz

Ihr Kochfeld ist mit einigen Sensoren ausgestattet, die einen guten Schutz gegen Überhitzung bieten. Folgendes gilt bei Überhitzung:

- Die aktive Kochzone kann ausgeschaltet werden.
- Eine hohe eingestellte Temperaturstufe kann automatisch auf Stufe 7 heruntergestellt werden.



Überlaufsicherheitssystem

Ihr Kochfeld ist mit einem Überlaufsicherheitssystem ausgestattet. Falls überlaufende Speisen auf das Bedienfeld gelangen, trennt das System sofort die Stromversorgung; das Kochfeld schaltet sich aus. Dabei erscheint die Warnung „E“ in der Anzeige.

Präzise Leistungseinstellungen

Ein Funktionsprinzip ist, dass das Induktionskochfeld umgehend auf die Befehle reagiert. Es ändert die Leistungseinstellungen sehr schnell. Dadurch können Sie verhindern, dass

Speisen in einem Kochgeschirr (Wasser, Milch etc.) überkochen; selbst wenn dies kurz bevorsteht.

-  Falls das Bedienfeld starkem Dampf ausgesetzt wird, kann sich das Bedienfeld abschalten, ein Fehlersignal ertönt.
-  Halten Sie die Oberfläche des Bedienfeldes sauber. Andernfalls kann es zu Funktionsstörungen kommen.

6 Allgemeine Hinweise zum Backen

In diesem Abschnitt werden Tipps zum Zubereiten und Garen Ihres Essens beschrieben.

Allgemeine Warnhinweise zum Kochen mit Kochfeld

- Füllen Sie Kochgeschirr maximal bis zu einem Drittel mit Öl. Lassen Sie das Kochfeld niemals unbeaufsichtigt, wenn Sie mit heißem Öl arbeiten. Überhitzte Öle und Fette können Brände verursachen. **Versuchen Sie niemals, Fettbrände mit Wasser zu löschen!** Falls Öle oder Fette Feuer fangen, ersticken Sie die Flammen mit einer Löschdecke, notfalls mit einem leicht feuchten Tuch. Trennen Sie den Herd von der Stromversorgung, falls dies gefahrlos möglich ist. Rufen Sie die Feuerwehr.
- Entfernen Sie vor dem Braten von Lebensmitteln immer das überschüssige Wasser und geben Sie es langsam in das erhitzte Öl. Stellen Sie sicher, dass Tiefkühlkost vor dem Braten aufgetaut ist.
- Stellen Sie beim Erhitzen von Öl sicher, dass der von Ihnen verwendete Topf trocken ist, und halten Sie den Deckel offen.
- Empfehlungen zum energiesparenden Kochen finden Sie im Abschnitt „Umwelthinweise“.
- Gartemperaturen und Garzeiten unterschiedlicher Speisen ändern sich je nach Rezept und Menge. Deswegen geben wir solche Werte mit einem gewissen Spielraum an.

7 Reinigung und Wartung

Allgemeine Hinweise zur Reinigung

⚠ Allgemeine Vorsichtshinweise

- Lassen Sie das Gerät vor dem Reinigen immer gründlich abkühlen. Verbrennungsgefahr durch heiße Flächen!
- Tragen Sie die Reinigungsmittel nicht direkt auf die heißen Oberflächen auf. Dies kann zu dauerhaften Flecken führen.
- Das Gerät muss nach jedem Vorgang gründlich gereinigt und getrocknet werden. Deshalb müssen Speisereste leicht zu reinigen sein und ein Verbrennen dieser Rückstände zu verhindern sein, wenn das Gerät später wieder verwendet wird. Deshalb verlängert sich die Lebensdauer des Geräts und häufig auftretende Probleme werden verringert.
- Verwenden Sie zur Reinigung keine Dampf Reinigungsmittel.
- Einige Detergenzien oder Reinigungsmittel können die Oberfläche beschädigen. Verwenden Sie bei der Reinigung keine scheuernden Reinigungsmittel, Reinigungspulver, Reinigungscremes, Entkalker oder scharfe Gegenstände.
- Nach jedem Gebrauch ist kein spezielles Reinigungsmittel zum Reinigen erforderlich. Reinigen Sie das Gerät mit Spülmittel, warmem Wasser und einem weichen Tuch oder Schwamm. Anschließend trocknen Sie alles mit einem Mikrofasertuch gut ab.
- Achten Sie darauf, dass nach dem Reinigen keine Flüssigkeit im Ofeninneren zurückbleibt, entfernen Sie Speisereste am besten gleich beim Kochen.
- Waschen Sie keine Bestandteile Ihres Gerätes in der Spülmaschine.

Für das Kochfeld:

- Saure Verschmutzungen wie Milch, Tomatenmark und Öl können dauerhafte Flecken auf den Kochfeldern und Bauteilen der Brenner/Kochplatten verursachen, übergelaufene Flüssigkeiten sofort nach dem Abkühlen des Kochfeldes durch Ausschalten reinigen.

Inox und Edelstahlteile

- Verwenden Sie keine säure- oder chlorhaltigen Reinigungsmittel, um Oberflächen und Griffe aus Edelstahl oder Inox zu reinigen.
- Oberflächen aus Edelstahl oder Inox können mit der Zeit ihre Farbe ändern. Das ist normal. Reinigen Sie nach jedem Betrieb mit einem Reinigungsmittel, das für Oberflächen aus Edelstahl oder Inox geeignet ist.
- Reinigen Sie sie mit einem weichen Seifentuch und einem flüssigen (nicht kratzenden) Reinigungsmittel, das für Inox-Oberflächen geeignet ist, und wischen Sie sie in eine Richtung ab.
- Entfernen Sie Kalk-, Öl-, Stärke-, Milch- und Proteinflecken auf den Inox-Edelstahl- und Glasoberflächen, umgehend ohne zu warten. Bestimmte Flecken können bei längerer Einwirkzeit Rost verursachen.

Glasflächen

- Verzichten Sie beim Reinigen der Glasflächen auf Metallschaber und Scheuermittel. Solche Hilfsmittel können das Glas zerkratzen oder blind machen.
- Reinigen Sie das Gerät mit Spülmittel, warmem Wasser und einem Mikrofasertuch speziell für Glasoberflächen und trocknen Sie es mit einem trockenen Mikrofasertuch.
- Falls nach dem Reinigen Rückstände verbleiben sollten, wischen Sie diese mit kaltem Wasser ab, anschließend trocknen Sie mit einem sauberen trockenen Mikrofasertuch nach. Reinigungsmittelrückstände können das Glas beim nächsten Einsatz beschädigen.
- Versuchen Sie unter keinen Umständen, angetrocknete Reste am Glas mit Wellenschliffmessern, Stahlwolle, Metallschabern oder ähnlichen Werkzeugen zu reinigen.
- Kalkflecken (gewöhnlich gelblich bis bräunlich, manchmal auch rötlich) am Glas beseitigen Sie am besten mit handelsüblichem Kalkentferner oder kalklösenden Hausmitteln.

- Wenn die Oberfläche stark verschmutzt ist, tragen Sie das Reinigungsmittel mit einem Schwamm auf den Fleck auf und warten Sie lange, bis er richtig funktioniert. Anschließend reinigen Sie die Glasfläche mit einem feuchten Tuch.
- Verfärbungen und Flecken auf den Glasflächen treten im Laufe der Zeit unweigerlich auf, dies ist völlig normal.

Kunststoff- und lackierte Teile

- Reinigen Sie Kunststoff- und lackierte Teile mit Spülmittel, warmem Wasser und einem weichen Tuch oder Schwamm. Anschließend trocknen Sie alles mit einem trockenen Tuch gut ab.
- Verzichten Sie auf Metallschaber und Scheuermittel. Andernfalls können die Oberflächen Schaden nehmen.
- Stellen Sie sicher, dass die Verbindungen der Komponenten des Geräts nicht so feucht und mit Reinigungsmittel belassen werden. Andernfalls kann es zu Korrosion an diesen Verbindungen kommen.

Reinigung des Kochfelds

Glaskochfläche

Befolgen Sie die Reinigungsschritte für die Glasoberflächen im Abschnitt "Allgemeine Reinigungsinformationen" für die Reinigung der Glaskochfläche. In besonderen Fällen können Sie die Reinigung gemäß den folgenden Informationen abschließen.

- Stark zuckerhaltige Speisereste wie von Pudding, Stärke oder Sirup sollten sofort

im warmen oder heißen Zustand entfernt werden, bevor sie Gelegenheit zum Abkühlen erhalten. Andernfalls kann es zu irreparablen Beschädigungen der Glaskochflächen kommen.

- Verwenden Sie keine Reinigungsmittel für Reinigungsvorgänge, die Sie bei heißem Kochfeld durchführen. Andernfalls können bleibende Flecken auftreten.

Bedienfeld reinigen

- Wischen Sie die Panele und die Knöpfe mit einem feuchten, weichen Tuch ab und trocknen Sie sie mit einem trockenen Tuch. Entfernen Sie nicht die Knöpfe und darunterliegenden Dichtungen, um das Reinigen zu erleichtern. Das Bedienfeld und die Knöpfe können beschädigt werden.
- Verwenden Sie beim Reinigen der Inox-Bedienfelder mit Knopfregler keine Inox-Reinigungsmittel um die Knöpfe. Die Anzeigen um die Knöpfe können gelöscht werden.
- Reinigen Sie die Sensorflächen mit einem weichen, leicht feuchten Tuch, trocknen Sie danach mit einem trockenen Tuch gut nach. Wenn Ihr Gerät mit einer Kindersicherung ausgestattet ist, stellen Sie diese vor dem Reinigen des Bedienfeldes ein. Andernfalls kann es zum ungewollten Auslösen verschiedener Funktionen kommen.

8 Problemlösungen

Falls sich ein Problem nicht mit den folgenden Hinweisen lösen lassen sollte, wenden Sie sich bitte an den autorisierten Kundendienst oder an den Händler, bei dem Sie das Gerät gekauft haben. Versuchen Sie niemals, ein defektes Gerät selbst zu reparieren.

Das Gerät funktioniert nicht.

- Die Sicherung ist durchgebrannt oder ausgelöst. >>> *Kontrollieren Sie die Sicherungen im Sicherungskasten. Bei Bedarf austauschen oder zurücksetzen.*
- Das Gerät ist nicht richtig an die (geerdete) Steckdose angeschlossen. >>> *Überprüfen Sie die Steckerverbindung.*
- Die Tasten/Knöpfe am Bedienfeld funktionieren nicht. >>> *Wenn Ihr Produkt mit einer Tastensperre ausgestattet ist, ist möglicherweise die Tastensperre, Die Tastensperre ist eventuell aktiv. Bitte abschalten.*
- Die Anzeige leuchtet beim erneuten Einschalten des Kochfeldes nicht auf. >>> *Trennen Sie das Gerät vollständig von der Stromversorgung (Netzstecker ziehen oder Sicherung abschalten). Minimum 20 Sekunden abwarten, anschließend wieder anschließen.*
- Der Überhitzungsschutz ist aktiv. >>> *Lassen Sie das Kochfeld abkühlen.*
- Das Kochgeschirr ist nicht geeignet. >>> *Prüfen Sie Ihr Geschirr.*

Nun erscheint das Symbol " " auf der Kochzonenanzeige.

- Sie haben das Kochgeschirr nicht auf der aktiven Kochzone aufgestellt. >>> *Prüfen Sie, ob sich ein Kochgeschirr auf der Kochzone befindet.*
- Ihr Kochgeschirr nicht zum Kochen mit Induktion geeignet. >>> *Prüfen Sie, ob Ihr Kochgeschirr mit Induktionsherden kompatibel ist.*
- Das Kochgeschirr ist nicht richtig zentriert oder die Unterseite des Kochgeschirrs ist nicht breit genug für die Kochzone. >>> *Wählen Sie ein Kochgeschirr, das breit genug ist; zentrieren Sie es auf der Kochzone.*
- Kochgeschirr oder Kochzone sind überhitzt. >>> *Lassen Sie sie abkühlen.*

Die ausgewählte Kochzone schaltet sich im Betrieb plötzlich ab.

- Eventuell ist der Timer der ausgewählten Kochzone abgelaufen. >>> *Sie können den Timer neu einstellen, das Kochen beenden oder die Kochstelle auf normale Weise wieder einschalten.*
- Der Überhitzungsschutz ist aktiv. >>> *Lassen Sie das Kochfeld abkühlen.*
- Möglicherweise liegt ein Gegenstand auf dem Bedienfeld. >>> *Nehmen Sie den störenden Gegenstand vom Bedienfeld herunter.*

Das Kochgeschirr wird nicht gleichmäßig warm, wenn die Kochzone eingeschaltet ist.

- Ihr Kochgeschirr nicht zum Kochen mit Induktion geeignet. >>> *Prüfen Sie, ob Ihr Kochgeschirr mit Induktionsherden kompatibel ist.*
- Das Kochgeschirr ist nicht richtig zentriert oder die Unterseite des Kochgeschirrs ist nicht breit genug für die Kochzone. >>> *Wählen Sie ein Kochgeschirr, das breit genug ist; zentrieren Sie es auf der Kochzone.*

Der Kühlungslüfter arbeitet, obwohl das Kochfeld abgeschaltet ist.

- Dies ist kein Fehler. Der Lüfter läuft weiter, bis die Elektronik im Herd auf eine akzeptable Temperatur abgekühlt ist.

Geräusche vom Herd während des Kochens

Während des Kochens sind möglicherweise einige Geräusche vom Herd zu hören. Diese Geräusche sind auf die Zusammensetzung des Kochgefäßes zurückzuführen. Diese Geräusche sind normal, stellen keine Fehlfunktion dar und sind Teil der Induktionstechnologie.

Mögliche Geräusche und Gründe

- **Lüftergeräusch:** Der Herd ist mit einem Lüfter ausgestattet, der sich je nach Temperatur des Geräts automatisch aktiviert. Der Lüfter hat verschiedene Betriebsstufen und läuft je nach Temperatur auf verschiedenen Stufen.
- **Geringeres Summen wie das Betriebsgeräusch eines Transformators:** Dies liegt an der Natur der Induktionstechnologie. Da die Wärme direkt auf den Boden des Kochgefäßes übertragen wird, können solche Summgeräusche je nach Material des Kochgefäßes zu hören sein. Somit können mit unterschiedlichem Kochgeschirr unterschiedliche Geräusche zu hören sein.
- **Knackendes Geräusch:** Der Grund dafür ist die Struktur und das Material des Bodens des Kochgefäßes. Ein Knacken ist zu hören, wenn das Kochgefäß aus verschiedenen Schichten mit unterschiedlichen Materialien besteht.
- **Jammerndes Geräusch:** Ein Jammern ist zu hören, wenn zwei Kochzonen auf derselben Seite des Herdes zum Kochen mit unterschiedlichen Kochstufen verwendet werden.

Fehlercodes/Gründe und mögliche Lösungen - Für Kochfeld

Fehlercodes	Fehlergründe	Mögliche Lösungen
E 22 E 26	Induktionsherd ist überhitzt.	Schalten Sie den Induktionsherd aus und warten Sie, bis er abgekühlt ist. Der Fehler muss behoben sein, wenn die Temperatur des Herdes unter die Grenzwerte fällt.
E 46	Eine oder mehrere Tasten werden länger als 10 Sekunden gedrückt gehalten. Ein Objekt bleibt auf dem Bedienfeld oder die Steuerung ist Dampf ausgesetzt.	Das Problem wird behoben, wenn Sie Ihre Hand vom Herd nehmen. Das Problem muss behoben sein, wenn das Bedienfeld gereinigt wird.
E 47	Ein für die Induktionsheizung geeigneter Topf wird nicht verwendet.	Der Fehler ist zu beheben, wenn ein für die Induktionsheizung geeigneter Topf verwendet wird.
E 1 - E 15	Kommunikationsfehler am Induktionskochfeld.	Schalten Sie das Induktionskochfeld aus und betreiben Sie es nach 30 Sekunden wieder. Wenden Sie sich an den autorisierten Händler, wenn das Problem erneut auftritt.
E 16 - E 21	Temperatursensorfehler am Induktionskochfeld.	Schalten Sie das Induktionskochfeld aus und betreiben Sie es nach 30 Sekunden wieder. Wenden Sie sich an den autorisierten Händler, wenn das Problem erneut auftritt.
E 23 E 24	Softwarefehler am Induktionskochfeld.	Schalten Sie das Induktionskochfeld aus und betreiben Sie es nach 30 Sekunden wieder. Wenden Sie sich an den autorisierten Händler, wenn das Problem erneut auftritt.

Fehlercodes	Fehlergründe	Mögliche Lösungen
E 25	Lüfterbetriebsfehler am Induktionskochfeld.	Schalten Sie das Induktionskochfeld aus und betreiben Sie es nach 30 Sekunden wieder. Wenden Sie sich an den autorisierten Händler, wenn das Problem erneut auftritt.
E 31 - E 45	Hardwarefehler der elektronischen Platine am Induktionskochfeld.	Schalten Sie das Induktionskochfeld aus und betreiben Sie es nach 30 Sekunden wieder. Wenden Sie sich an den autorisierten Händler, wenn das Problem erneut auftritt.
E 48 E 49 E 51	Sensorfehler am Induktionskochfeld.	Sensorausrüstung muss für die Betriebsbedingungen kompatibel gemacht werden. Wenden Sie sich an den autorisierten Händler, wenn das Problem erneut auftritt.
E 52 - E 57	Hochtemperaturfehler am Induktionskochfeld.	Schalten Sie den Induktionsherd aus und warten Sie, bis er abgekühlt ist. Der Fehler muss behoben sein, wenn die Temperatur des Sensors unter die Grenzwerte fällt. Wenden Sie sich an den autorisierten Händler, wenn das Problem erneut auftritt.



Table de cuisson encastrable

Manuel d'utilisation

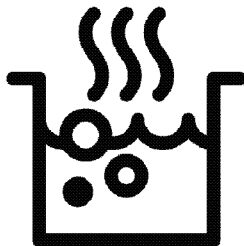

FR



PAPIER ENTièrement
RECYCLÉ ET RECYCLABLE

Chère cliente, cher client,

Veillez lire ce mode d'emploi avant d'utiliser l'appareil.

Beko Nous vous remercions d'avoir choisi le produit. Nous voulons que votre appareil de haute qualité et doté d'une technologie de pointe vous offre une efficacité optimale. Pour ce faire, lisez attentivement ce manuel et tout autre document fourni avant d'utiliser l'appareil et conservez-les comme référence. Si vous donnez l'appareil à quelqu'un d'autre, donnez également le manuel. Suivez les instructions en prenant en compte toutes les informations et avertissements figurant dans le manuel d'utilisation.

Tenez compte de toutes les informations et de tous les avertissements figurant dans le manuel d'utilisation. Ainsi, vous vous protégez, vous et votre produit, contre les dangers qui peuvent survenir.

Conservez le manuel d'utilisation. Si vous donnez l'appareil à quelqu'un d'autre, donnez également le manuel.

Le manuel d'utilisation comporte les symboles suivants :



Danger pouvant entraîner la mort ou des blessures.

REMARQUE Danger pouvant entraîner des dommages matériels à l'appareil ou à son environnement.



Danger pouvant entraîner des brûlures par contact avec des surfaces chaudes.



Informations importantes et conseils d'utilisation utiles.



Lisez le manuel d'utilisation.



Arçelik A.Ş.
Karaağaç caddesi No:2-6
34445 Sütlüce/Istanbul/TURKEY

1 Consignes de sécurité 4

Objectif de l'utilisation..... 4
 Sécurité des enfants, des personnes vulnérables et des animaux domestiques 4
 Sécurité électrique..... 5
 Sécurité des transports 6
 Sécurité pendant l'installation..... 7
 Sécurité d'utilisation..... 7
 Alertes de température..... 8
 Utilisation des accessoires 8
 Consignes de sécurité relatives à la cuisson 8
 Induction 8
 Sécurité relative à l'entretien et au nettoyage 9

2 Instructions relatives à l'environnement 10

Règlement sur les déchets..... 10
 Conformité avec la directive DEEE et mise au rebut des déchets 10
 Elimination des emballages 10
 Recommandations pour économiser l'énergie..... 10

3 Votre appareil 11

Présentation de l'appareil..... 11

Présentation et utilisation du panneau de commande de l'appareil 11
 Bouton de commande de la table de cuisson..... 11
 Informations générales sur la table de cuisson..... 12
 Caractéristiques techniques 13

4 Première utilisation 14

Premier nettoyage 14

5 Utilisation de la table de cuisson 15

Informations générales sur l'utilisation de la table de cuisson..... 15
 Panneau de commande 17

6 Informations générales sur la cuisson 24

Avertissements généraux sur la cuisson avec la table de cuisson 24

7 Maintenance et entretien 25

Consignes de nettoyage générales..... 25
 Nettoyage de la table de cuisson..... 26
 Nettoyage du panneau de commande ... 26

8 Dépannage 27

1 Consignes de sécurité

- Cette section comprend les consignes de sécurité nécessaires à la prévention des risques de blessures physiques ou de dommage matériel.
- Si l'appareil est remis à une autre personne ou utilisé en seconde main, le manuel d'utilisation, les étiquettes de l'appareil, les autres documents et accessoires pertinents doivent être également être remis.
- Notre société ne saurait être tenue responsable des dommages qui pourraient résulter du non-respect de ces instructions.
- Le non-respect de ces instructions entraîne l'annulation de toute garantie.
- ⚠ Faites toujours effectuer les travaux d'installation et de réparation par le fabricant, le service autorisé ou une personne désignée par l'importateur.
- ⚠ Utilisez uniquement des pièces et accessoires d'origine.
- ⚠ N'essayez pas de réparer ou de remplacer les pièces de l'appareil sauf si cela est clairement spécifié dans le manuel d'utilisation.
- ⚠ N'effectuez pas de modifications techniques sur l'appareil.
- ⚠ **Objectif de l'utilisation**
 - Ce produit est conçu pour un usage domestique. Il n'est donc pas destiné à un usage commercial.
 - N'utilisez pas l'appareil dans les jardins, les balcons ou autres environnements extérieurs. L'appareil est destiné à être utilisé dans les cuisines du ménage et du personnel dans les magasins, bureaux et autres environnements de travail.
 - **AVERTISSEMENT** : Cet appareil doit être utilisé pour la cuisine uniquement. Il ne devrait pas être utilisé à d'autres fins comme le chauffage d'une pièce.
- ⚠ **Sécurité des enfants, des personnes vulnérables et des animaux domestiques**
 - Cet appareil peut être utilisé par des enfants de 8 ans et plus et par des personnes dont les aptitudes physiques, sensorielles ou mentales sont sous-développées, ou qui manquent d'expérience et de connaissances, à condition qu'ils soient encadrés

ou formés à l'utilisation sécuritaire et aux dangers de l'appareil.

- Les enfants ne doivent pas jouer avec l'appareil. Ne laissez pas les enfants effectuer le nettoyage et l'entretien de l'appareil, à moins qu'ils soient sous surveillance.
- Cet appareil ne doit pas être utilisé par des personnes ayant des capacités physiques, sensorielles ou mentales limitées (y compris les enfants), sauf si elles sont gardées sous surveillance ou reçoivent les instructions nécessaires.
- Les enfants doivent être surveillés afin de s'assurer qu'ils ne jouent pas avec l'appareil.
- Les produits électriques sont dangereux pour les enfants et les animaux domestiques. Les enfants et les animaux domestiques ne doivent pas jouer avec l'appareil. En outre, ils ne doivent ni grimper dessus ni y entrer.
- Ne placez pas d'objets sur l'appareil de sorte que les enfants puissent les atteindre.
- Tournez la poignée des casseroles et des poêles sur le

côté de l'espace de travail afin que les enfants ne puissent pas les saisir et se brûler.

- **AVERTISSEMENT** : Pendant l'utilisation, les surfaces accessibles de l'appareil sont chaudes. Tenez les enfants à l'écart de l'appareil.
- Tenez les matériaux d'emballage hors de la portée des enfants. Ils pourraient entraîner des lésions ou une asphyxie.
- (Si votre produit a une prise) Pour la sécurité des enfants, débranchez la prise d'alimentation et rendez l'appareil inutilisable avant de le mettre au rebut.



Sécurité électrique

- Branchez l'appareil à un courant avec prise de terre protégée par un fusible qui correspond aux courants nominaux indiqués sur la plaque signalétique. Contactez un technicien qualifié pour l'installation de la mise à la terre. N'utilisez pas l'appareil sans prise de terre conformément aux réglementations locales / nationales.
- La fiche ou le raccordement électrique de l'appareil doit se trouver dans un endroit facilement accessible (où il

ne sera pas affecté par la flamme de la plaque). Si cela est impossible, il doit y avoir un mécanisme (fusible, interrupteur, etc.) sur l'installation électrique à laquelle l'appareil est connecté, conforme à la réglementation électrique et séparant tous les pôles du réseau.

- L'appareil ne doit pas être branché dans la prise pendant l'installation, la réparation et le transport.
- Branchez l'appareil dans une prise conforme aux valeurs de tension et de fréquence indiquées sur la plaque signalétique.
- (Si votre produit n'a pas de cordon d'alimentation) Utilisez uniquement le câble de raccordement indiqué dans la section « Spécifications techniques ».
- Ne bloquez pas le cordon d'alimentation sous et derrière l'appareil. Ne placez aucun objet lourd sur le cordon d'alimentation. Le cordon d'alimentation ne doit pas être plié, écrasé, ni entrer en contact avec une source de chaleur.
- Utilisez uniquement des câbles originaux. N'utilisez pas de câbles coupés ou

endommagés ni de rallonges.

- Si le cordon d'alimentation est endommagé, il doit être remplacé par un fabricant, un service autorisé ou une personne désignée par l'entreprise importatrice afin de prévenir d'éventuels dangers.

(Si votre produit a une prise)

- Ne branchez pas l'appareil dans une prise de courant mal fixée, sortie de son support, cassée, sale, huileuse, avec un risque de contact avec de l'eau (par exemple, de l'eau qui peut s'écouler du comptoir).
- Évitez de toucher la fiche avec des mains humides ! Pour débrancher l'appareil, tenez toujours la fiche ; ne tirez pas sur le cordon.
- Assurez-vous que la fiche de l'appareil est bien branchée dans la prise de courant pour éviter la formation d'arcs électriques.



Sécurité des transports

- Avant le nettoyage, débranchez le produit de l'alimentation électrique avant de porter l'appareil.
- Lorsque vous souhaitez transporter l'appareil, emballez-le avec du matériel

d'emballage à bulles ou du carton épais et attachez-le avec du ruban adhésif. Fixez fermement l'appareil avec du ruban adhésif pour éviter d'endommager l'appareil et ses pièces amovibles ou mobiles.

- Vérifiez l'aspect général de l'appareil afin de détecter tout dommage qui aurait pu se produire lors du transport.



Sécurité pendant l'installation

- Avant d'installer l'appareil, vérifiez qu'il n'est pas endommagé. S'il est endommagé, ne l'installez pas.
- Ne l'installez pas à proximité de sources de chaleur (radiateurs, cuisinières, etc.).
- Gardez tous les conduits de ventilation ouverts autour de l'appareil.



Sécurité d'utilisation

- Veillez à éteindre l'appareil après chaque utilisation.
- Si vous n'utilisez pas l'appareil pendant une longue période, débranchez-le ou coupez le fusible de la boîte à fusibles.
- Ne l'utilisez pas s'il est défectueux ou endommagé. Le cas échéant, débranchez ses raccordements élec-

triques / de gaz et appelez le service autorisé.

- **AVERTISSEMENT** : En cas de fissure au niveau de la surface, mettre l'appareil hors tension pour être à l'abri d'une éventuelle électrocution.
- Ne montez pas sur l'appareil pour atteindre quoi que ce soit ou pour toute autre raison.
- N'utilisez pas l'appareil dans des situations qui peuvent influencer votre jugement, telles que la consommation de drogues et/ou d'alcool.
- Les objets inflammables conservés dans la zone de cuisson peuvent prendre feu. Ne rangez jamais les objets inflammables dans la zone de cuisson.
- Le fer gorgé, l'aluminium ou les ustensiles de cuisson dont les parties inférieures sont endommagées ou rugueuses peuvent rayer la surface du verre. Lorsque vous remplacez des ustensiles de cuisson, soulevez-les toujours, ne les glissez pas sur la surface.
- La pression de vapeur qui s'accumule à cause de l'humidité à la surface de la table de cuisson ou sur le bas de la casserole peut déplacer cette dernière. Par conséquent, as-

surez-vous que la surface de la table de cuisson et le fond des casseroles sont toujours secs.

- Cet appareil n'est pas conçu pour être utilisé avec une télécommande ou une minuterie extérieure.

Alertes de température

- **AVERTISSEMENT** : Pendant le fonctionnement de l'appareil, les pièces exposées seront chaudes. Ne touchez pas l'appareil et les éléments chauffants. Les enfants de moins de 8 ans ne doivent pas s'approcher de l'appareil sans la présence d'un adulte.
- Ne placez pas de matières inflammables ou explosives à proximité de l'appareil, car les bords seront chauds pendant son utilisation.
- **AVERTISSEMENT** : Danger d'incendie : ne rien conserver sur les surfaces de cuisson.

Utilisation des accessoires

- **AVERTISSEMENT** : Utilisez uniquement les dispositifs protecteurs conçus par le fabricant des appareils de cuisson, ou ceux indiqués par ce dernier comme adéquats, dans le manuel d'utilisation, ou encore des dispositifs protecteurs fournis avec l'appareil. L'utilisation des disposi-

tifs protecteurs inappropriés peut causer des accidents.

Consignes de sécurité relatives à la cuisson

- **AVERTISSEMENT** : Veuillez respecter le processus de cuisson. Vous devez constamment surveiller les processus de cuisson à court terme.
- **AVERTISSEMENT** : Le fait de cuire les aliments contenant de l'huile ou des matières grasses sur une table de cuisson sans surveillance peut s'avérer dangereux, au point de provoquer un incendie. N'essayez JAMAIS d'éteindre le feu avec de l'eau. Coupez plutôt l'alimentation de l'appareil, puis couvrez la flamme avec un couvercle ou une couverture pare-flammes.
- Soyez prudent lorsque vous utilisez de l'alcool dans vos aliments. L'alcool s'évapore à des températures élevées et peut prendre feu lorsqu'il est exposé à des surfaces chaudes, provoquant un incendie.

Induction

- Les plaques de cuisson sont dotées de la technologie à « Induction ». Votre table de cuisson à induction, qui vous permet de faire des économies de temps et d'argent,

doit être utilisée avec des casseroles appropriées pour la cuisson à induction ou les plaques chauffantes ne fonctionneront pas. Pour plus d'informations, voir la section « Sélection de la casserole ».

- Les tables de cuisson à induction créant un champ magnétique, elles peuvent entraîner de graves dommages aux personnes utilisant des dispositifs tels qu'une pompe à insuline ou un pacemaker.
- Arrêtez la plaque de cuisson à partir du panneau de commande après utilisation, ne vous fiez pas au capteur de casserole.
- Les objets métalliques tels que les couteaux, les fourchettes, les cuillères et les couvercles ne doivent pas être placés sur la plaque de cuisson, car ils deviendront chauds.
- Les articles métalliques stockés dans des tiroirs sous la plaque de cuisson peuvent devenir très chauds pendant une utilisation longue et intensive. Ne stockez pas d'objets métalliques dans des tiroirs sous la plaque de cuisson.

- Ne placez pas de produits électroniques tels que téléphones portables, tablettes, ordinateurs sur la plaque à induction. Votre produit peut être endommagé.



Sécurité relative à l'entretien et au nettoyage

- Attendez que l'appareil refroidisse avant de le nettoyer. Les surfaces chaudes peuvent causer des brûlures !
- Ne lavez jamais l'appareil par pulvérisation ou aspersion d'eau ! Il existe un risque d'électrocution !
- N'utilisez pas de nettoyeurs à vapeur pour nettoyer l'appareil, car cela pourrait provoquer un choc électrique.
- Le sel, les résidus de sucre sur la partie inférieure des ustensiles de cuisson ou de telles particules sur la surface en verre peuvent provoquer des rayures et des fissures sur le verre. Veillez à ce que la partie inférieure des ustensiles de cuisson soit propre avant de la placer sur la surface en verre. Gardez la surface en vitrocéramique propre.

2 Instructions relatives à l'environnement

Règlement sur les déchets

Conformité avec la directive DEEE et mise au rebut des déchets



Ce produit est conforme à la directive DEEE (2012/19/UE) de l'Union européenne). Ce produit porte un symbole de classification pour la mise au rebut des équipements électriques et électroniques (DEEE).

Le présent produit a été fabriqué avec des pièces et du matériel de qualité supérieure susceptibles d'être réutilisés et adaptés au recyclage. Par conséquent, nous vous conseillons de ne pas le mettre au rebut avec les ordures ménagères et d'autres déchets à la fin de sa durée de vie. Au contraire, rendez-vous dans un point de collecte pour le recyclage de tout matériel électrique et électronique. Veuillez vous rapprocher des autorités de votre localité pour plus d'informations concernant le point de collecte le plus proche.

L'élimination appropriée des appareils usagés permet d'éviter les conséquences négatives potentielles pour l'environnement et la santé humaine.

Conformité avec la directive LdSD :

L'appareil que vous avez acheté est conforme à la directive LdSD (2011/65/UE) de l'Union européenne. Il ne comporte pas les matériels dangereux et interdits mentionnés dans la directive.

Élimination des emballages

- Les emballages sont dangereux pour les enfants. Conservez les emballages en lieu sûr à l'écart des enfants. Les emballages de l'appareil sont fabriqués à partir de matériaux recyclés. Éliminez-les de manière appropriée et triez-les en fonction des instructions de recyclage des déchets. Ne les jetez pas avec les déchets domestiques normaux.

Recommandations pour économiser l'énergie

Des informations sur l'efficacité énergétique selon EU 66/2014 peuvent être trouvées sur la fiche produit fournie avec le produit. Les recommandations ci-après vous aideront à utiliser votre appareil de façon écologique tout en économisant de l'énergie.

- Décongelez les aliments congelés avant de les faire cuire.
- Éteignez l'appareil 5 à 10 minutes avant la fin de la cuisson pour une cuisson prolongée. Vous pouvez désormais économiser jusqu'à 20 % d'électricité en utilisant la chaleur.
- Utilisez des casseroles / poêles dont la taille et le couvercle sont adaptés à la plaque de cuisson. Choisissez toujours la casserole de taille correcte pour vos plats. Il faut plus d'énergie que nécessaire pour les conteneurs de taille différente.
- Gardez les surfaces de cuisson et les fonds de casseroles propres. La saleté réduit le transfert de chaleur entre la zone de cuisson et le fond de la casserole.

3 Votre appareil

Présentation de l'appareil

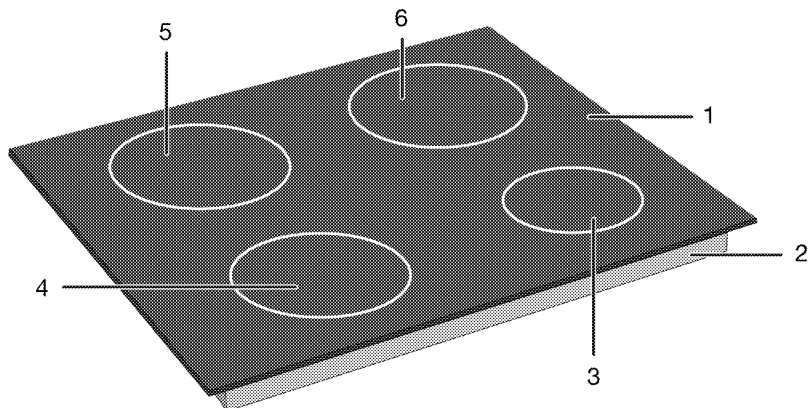

- 1 Surface en verre
- 2 Boîtier inférieur
- 3 Foyer à induction

- 4 Foyer à induction
- 5 Foyer à induction
- 6 Foyer à induction

Présentation et utilisation du panneau de commande de l'appareil

Dans cette section, vous trouverez l'aperçu et les utilisations de base du panneau de commande de l'appareil. Les images et certaines caractéristiques peuvent varier selon le type d'appareil.

Bouton de commande de la table de cuisson.

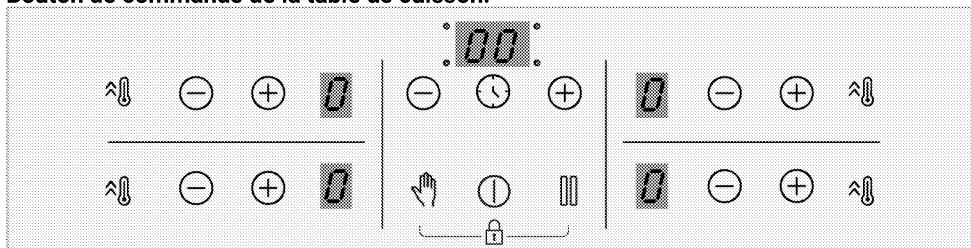

Touches

- : Touche Marche / Arrêt
- : Touche de minuterie
- : Touche Chauffage rapide/Touche de réglage de puissance élevée (booster)
- : Touche de nettoyage des touches
- : Touche d'arrêt
- : Touche d'augmentation de la valeur
- : Touche de diminution de la valeur

Symboles

- : Le symbole de verrouillage des commandes

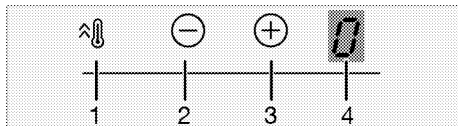
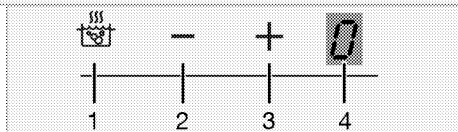

Écran du foyer

- 1 Touche Chauffage rapide/Touche de réglage de puissance élevée (booster)
- 2 Touche de diminution de la température
- 3 Touche d'augmentation de la température
- 4 Indicateur de température du foyer concerné

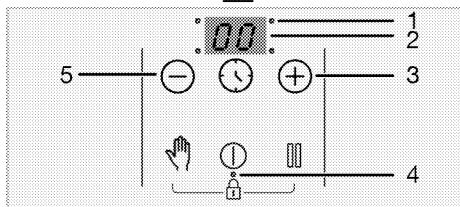
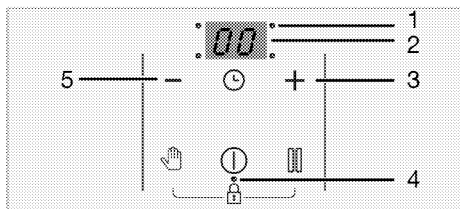

Indicateur de minuterie

- 1 LED du point de fonctionnement pour la minuterie
- 2 Indicateur de minuterie
- 3 Touche d'augmentation du minuteur
- 4 LED du point de fonctionnement pour le Verrouillage des commandes/Verrouillage enfant
- 5 Touche de diminution du minuteur

Informations générales sur la table de cuisson

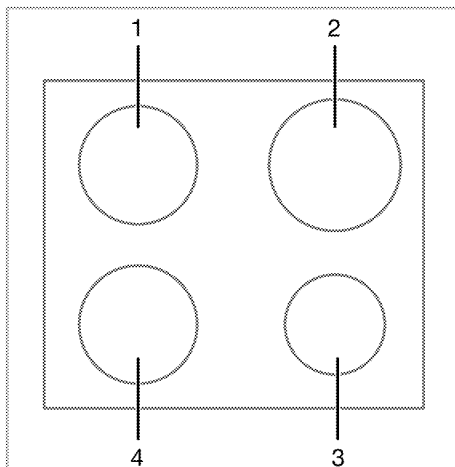

- 1 Arrière gauche - Foyer à induction
- 2 Arrière droite - Foyer à induction
- 3 Avant droite - Foyer à induction
- 4 Avant gauche - Foyer à induction

Caractéristiques techniques

Spécifications générales

Dimension externe de l'appareil (hauteur/largeur/profondeur)	52 mm*/580 mm/510 mm (Pour les modèles équipés de ressorts de montage et d'un joint d'étanchéité fixé au produit, considérez que les mesures de largeur et de profondeur sont supérieures de 10 mm à ces mesures.)
Dimension d'installation de la table de cuisson (hauteur/largeur/profondeur)	560 (+2) mm /490 (+2) mm
Tension/fréquence	1N ~ 220-240 V/ 2N ~ 380-415 V ~ 50 Hz
Type et section du câble utilisé / adapté à l'utilisation dans l'appareil	min. H05V2V2-F 5 x 2,5 mm ²
Consommation totale d'énergie	max. 7200 W

Brûleurs

Arrière gauche	Foyer à induction
Dimension	180 mm
Alimentation	2000W / Booster: 2300 W
Avant gauche	Foyer à induction
Dimension	180 mm
Alimentation	2000W / Booster: 2300 W
Avant droite	Foyer à induction
Dimension	145 mm
Alimentation	1600 W / Booster: 1800 W
Arrière droite	Foyer à induction
Dimension	210 mm
Alimentation	2000 W / Booster: 2300 W

* La hauteur de la plaque de cuisson indiquée dans la table technique est la hauteur du boîtier métallique de l'appareil, sans prendre en compte l'épaisseur du verre.



Les spécifications techniques peuvent être modifiées sans préavis afin d'améliorer la qualité de l'appareil.



Les illustrations présentées dans ce manuel sont schématiques et peuvent ne pas correspondre exactement à votre appareil.



Les valeurs indiquées sur les étiquettes de l'appareil ou dans la documentation accompagnant l'appareil sont obtenues dans des conditions de laboratoire, en conformité avec les normes applicables. Ces valeurs peuvent varier en fonction des conditions d'utilisation et l'environnement de l'appareil.

4 Première utilisation

Avant de commencer à utiliser votre appareil, il est recommandé de suivre les étapes décrites dans les sections suivantes :

Premier nettoyage

1. Retirez tous les emballages.
2. Essuyez les surfaces du produit avec un chiffon ou une éponge humide et séchez-les avec un chiffon.

REMARQUE La surface pourrait être endommagée par certains détergents ou produits de nettoyage. N'utilisez pas de détergents agressifs, de poudre/crèmes de nettoyage ou d'objets tranchants pour le nettoyage.

REMARQUE Une odeur et de la fumée peuvent se dégager pendant quelques heures au cours de la première utilisation. Ce phénomène est tout à fait normal. Assurez-vous que la pièce est bien aérée pour évacuer l'odeur et la fumée. Évitez de respirer la fumée et l'odeur qui se dégagent.

5 Utilisation de la table de cuisson

Informations générales sur l'utilisation de la table de cuisson

Avertissements généraux

- Ne laissez aucun objet tomber sur la table de cuisson. Les petits objets tels que les salières peuvent également endommager la table de cuisson. N'utilisez pas de tables fissurés. L'eau peut s'infiltrer par ces fissures et provoquer un court-circuit. Si la surface est endommagée de quelque manière que ce soit (par exemple des fissures visibles), coupez d'abord l'électricité, puis appelez le service agréé pour débrancher le produit afin de réduire le risque de choc électrique.
- N'utilisez pas de casseroles/poêles mal équilibrées et facilement basculantes sur la table de cuisson.
- Ne chauffez pas les casseroles et les poêles vides. Les casseroles et l'appareil peuvent être endommagés.
- Éteignez toujours les brûleurs de la table de cuisson après chaque utilisation.
- Vous risquez d'endommager l'appareil si vous utilisez foyers sans casseroles. Arrêtez toujours les tables de cuisson après chaque utilisation.
- Après chaque utilisation, la surface de cuisson sera chaude, alors ne placez pas les casseroles / poêles en plastique sur la surface de cuisson. Autrement, nettoyez immédiatement les matériaux fondus sur la surface de l'appareil.
- Des changements soudains de température sur la surface de cuisson en verre peuvent causer des dommages, veillez à ne pas renverser de liquides froids pendant la cuisson.
- N'excédez pas avec la quantité d'aliments dans les casseroles et les poêles. Ainsi, vous pouvez empêcher la nourriture de sortir des casseroles/poêles et vous n'aurez pas besoin de les nettoyer inutilement.
- Ne placez pas les couvercles des casseroles et des poêles sur les brûleurs/foyers.
- Placez les casseroles en les centrant sur les brûleurs/foyers. Si vous souhaitez placer une casserole sur un autre brûleur/foyer, ne la faites pas glisser vers le brûleur souhaité, mais soulevez-la d'abord et placez-la ensuite sur l'autre brûleur.

Principe de fonctionnement de la table de cuisson à induction

La table de cuisson à induction est comme un circuit ouvert. Le circuit se termine lorsqu'une casserole / casserole adaptée à la cuisson par induction y est placée et qu'un système

électronique sous la surface du verre génère un champ magnétique. La base métallique des casseroles / poêles est chauffée en prenant l'énergie de ce champ magnétique. Ainsi, la chaleur n'est pas générée à la surface de la table de cuisson, mais directement sur les casseroles/poêles situées au-dessus. La surface en verre est chauffée par la chaleur des casseroles/poêles.

Avantages de la cuisson par induction

Les tables de cuisson à induction offrent certains avantages, car la chaleur est transférée directement aux casseroles/poêles.

- Les aliments qui se déversent pendant la cuisson ne brûlent pas rapidement, car la surface de cuisson en verre n'est pas chauffée directement. Ainsi, elle est plus facile à nettoyer.
- La cuisson est plus rapide, car la chaleur est générée directement sur les casseroles/poêles. Par conséquent, cela permet d'économiser du temps et de l'énergie par rapport aux autres types de tables de cuisson.
- La chaleur étant transmise directement aux casseroles/poêles, aucune perte de chaleur n'est à déplorer et la cuisson est plus efficace.
- Étant donné que le transfert de chaleur s'arrête et que la surface de cuisson n'est pas chauffée directement lorsque les casseroles sont retirées de la surface de cuisson, l'utilisation est plus sûre et permet de prévenir les accidents éventuels lors de la cuisson.

Pour un fonctionnement sûr :

- Ne choisissez pas un niveau de chauffage élevé lorsque vous utilisez des casseroles/poêles antiadhésives recouvertes d'une faible quantité d'huile ou utilisées sans huile (type téflon).
- N'utilisez pas la surface de cuisson en verre comme une surface sur laquelle vous pouvez placer quelque chose ou comme une surface de coupe.
- Ne placez pas d'objets métalliques tels que des couvercles ou des couvercles de casseroles sur votre table de cuisson, car ils peuvent devenir chauds.
- N'utilisez jamais de papier d'aluminium pour cuisiner. Ne placez jamais d'aliments enveloppés dans du papier d'aluminium sur la zone d'induction.
- Gardez les objets magnétiques tels que les cartes de crédit ou les bandes magnétiques

loin de la table de cuisson lors de son fonctionnement.

- Si un four se trouve sous votre table de cuisson et qu'il est en cours de fonctionnement, les capteurs de la table de cuisson peuvent réduire le niveau de cuisson ou arrêter la table de cuisson.
- Votre table de cuisson est équipée d'un système d'arrêt automatique. Des informations détaillées sur ce système sont fournies dans les sections suivantes. Cependant, si vous utilisez des casseroles à fond mince pour votre cuisson, elles doivent chauffer très rapidement et le fond de la casserole peut fondre et endommager la surface de cuisson et l'appareil avant l'activation du système d'arrêt automatique.

Casseroles/poêles

Vous devez utiliser des casseroles ferromagnétiques de qualité qui portent une étiquette ou un avertissement indiquant qu'elles ne sont compatibles avec votre table de cuisson à induction que pour la cuisson par induction. En général, plus la teneur en fer est élevée, plus les casseroles/poêles sont performantes. Le diamètre de base des casseroles / poêles doit correspondre à la zone d'induction. Les dimensions suggérées sont énumérées ci-dessous.

Casseroles/poêles appropriées :

- Casseroles/poêles en fonte
- Casseroles/poêles en acier émaillé
- Casseroles/poêles en acier et en acier inoxydable (avec une étiquette ou un avertissement indiquant qu'elles sont compatibles avec l'induction)

Casseroles/poêles inappropriées :

- Casseroles/poêles en aluminium
- Casseroles/poêles en cuivre
- Casseroles/poêles en laiton
- Casseroles/poêles en verre
- Poterie
- Céramique et porcelaine

Recommandations :

- N'utilisez que des casseroles/poêles à fond plat. N'utilisez pas de casseroles/poêles à fond convexe ou concave.

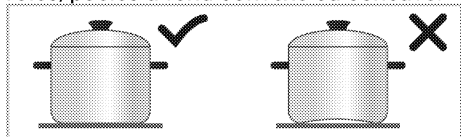

- N'utilisez que des casseroles/poêles à fond épais et traité. Si vous utilisez des casseroles à fond mince, elles doivent

chauffer très rapidement et le fond de la casserole peut fondre et endommager la surface de cuisson et l'appareil avant l'activation du système d'arrêt automatique. Les bords tranchants peuvent provoquer des rayures sur la surface.

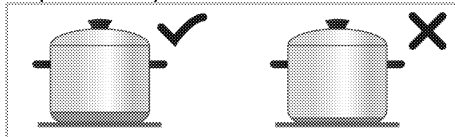

- Le fond de certaines casseroles/poêles a un champ ferromagnétique plus petit que son diamètre réel. Seule cette zone est chauffée par la table de cuisson. Par conséquent, la chaleur n'est pas répartie uniformément et les performances de cuisson sont diminuées. En outre, les grandes tables de cuisson à induction peuvent ne pas détecter ces casseroles. Ainsi, la table de cuisson doit être choisie en fonction de la taille du champ ferromagnétique.

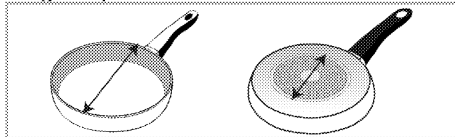

- Certaines casseroles ont un fond qui contient des matériaux non ferromagnétiques tels que l'aluminium. Ces types de casseroles peuvent ne pas chauffer suffisamment ou ne pas être détectés du tout par la table de cuisson à induction. Dans certains cas, un mauvais avertissement de casseroles/poêles peut apparaître.

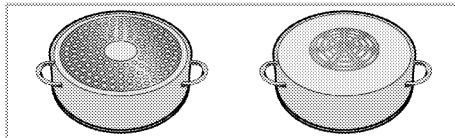

- i** La répartition équitable des ustensiles de cuisine sur les tables de cuisson droites, gauches et centrales pour la sélection des tables de cuisson affecte positivement la performance de cuisson lorsque vous cuisinez plusieurs repas sur les plaques à induction.

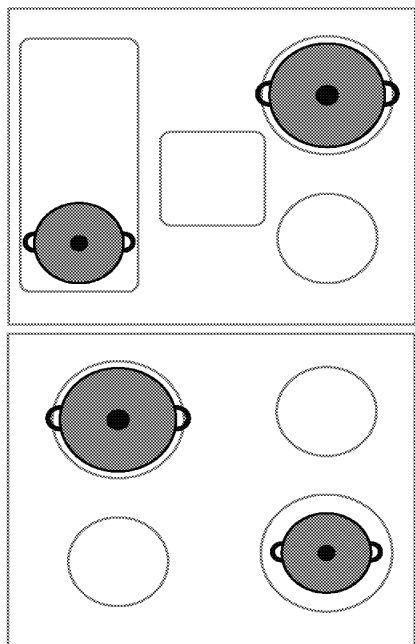

Test de casseroles/poêles

Testez si votre casserole est compatible avec la cuisson sur une table de cuisson à induction en utilisant les méthodes ci-dessous.

1. Elle est compatible si le fond de votre casserole contient un aimant.
2. Elle est également compatible si "L" ne clignote pas lorsque vous placez votre

Panneau de commande

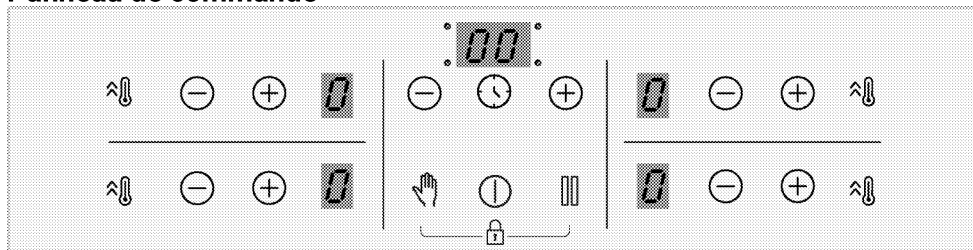

Touches

- : Touche Marche / Arrêt
- : Touche de minuterie
- : Touche Chauffage rapide/Touche de réglage de puissance élevée (booster)
- : Touche de nettoyage des touches
- : Touche d'arrêt
- : Touche d'augmentation de la valeur
- : Touche de diminution de la valeur

casserole sur la table de cuisson à induction et que vous la mettez en marche.

Tailles de casseroles/poêles recommandées

Diamètre du foyer - mm	Diamètre de la casserole - mm
145	min. 100 - max. 145
180	min. 100 - max. 180
210	min. 140 - max. 210
240	min. 140 - max. 240
280	min. 125 - max. 280
320	min. 125 - max. 320
Foyer à large surface (flexi)	largeur 230 - longueur 390

La détection des casseroles par les tables de cuisson à induction dépend du diamètre et du matériau ferromagnétique au fond des casseroles. Afin de garantir la détection des casseroles/poêles et de permettre une cuisson efficace, les casseroles/poêles doivent être sélectionnées selon la taille de la table de cuisson. Les tailles de casseroles/poêles recommandées pour les tables de cuisson sont indiquées ci-dessus. Le comportement d'ébullition peut varier selon les types de casseroles, la taille de la casserole et la taille de la zone de cuisson. Pour un comportement d'ébullition plus homogène, une zone de cuisson plus grande d'une étape peut être utilisée. L'utilisation d'une zone de cuisson plus grande ne provoque pas de gaspillage d'énergie sur les plaques à induction, car la chaleur n'est créée que dans la zone de cuisson appropriée.

Symboles

- : Le symbole de verrouillage des commandes

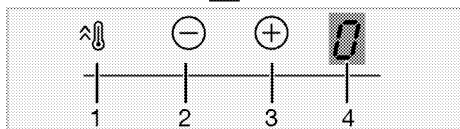
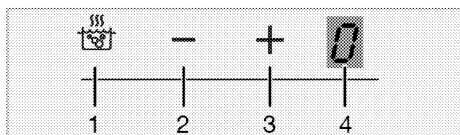

Écran du foyer

- 1 Touche Chauffage rapide/Touche de réglage de puissance élevée (booster)
- 2 Touche de diminution de la température
- 3 Touche d'augmentation de la température
- 4 Indicateur de température du foyer concerné

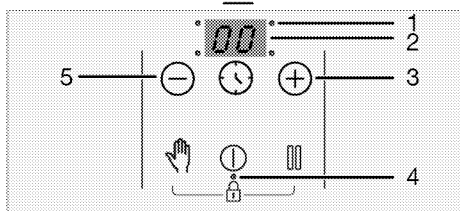
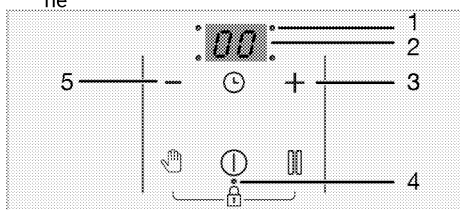

Indicateur de minuterie

- 1 LED du point de fonctionnement pour la minuterie
- 2 Indicateur de minuterie
- 3 Touche d'augmentation du minuteur
- 4 LED du point de fonctionnement pour le Verrouillage des commandes/Verrouillage enfant
- 5 Touche de diminution du minuteur

Avertissements généraux pour le panneau de commande

- i** Cet appareil est contrôlé par un bandeau de commande tactile. Chaque opération effectuée sur votre bandeau de commande tactile est confirmée par un signal sonore.
- i** Le bandeau de commande doit toujours être propre et sec. Des surfaces humides et souillées peuvent entraîner des problèmes de fonctionnement.
- i** La table de cuisson retourne automatiquement en mode veille si vous n'effectuez aucune opération pendant 10 secondes.
- i** Si vous n'appuyez sur aucune touche pendant longtemps, l'appareil s'éteint automatiquement pour des raisons de sécurité.

Mise en marche de table de cuisson :

1. Allumez la table de cuisson en appuyant sur la touche .
- « 0 » s'affiche à l'écran de tous les foyers.

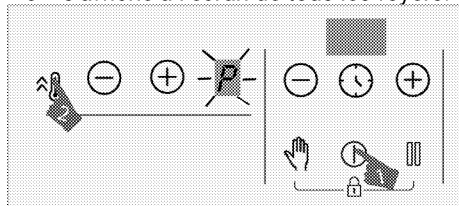

Arrêt du foyer :

Vous pouvez arrêter un foyer de 3 manières différentes :

1. **En appuyant sur la touche .**
Appuyez sur la touche .
2. **En ramenant le niveau de température à « 0 » ;**
Vous pouvez désactiver le foyer en ramenant son niveau de température à « 0 ».
3. **En utilisant l'option d'arrêt de la minuterie pour le foyer souhaité ;**

Lorsque la durée de cuisson définie est écoulée, la minuterie désactive le foyer concerné. « 0 » ou « 00 » s'affichent sur l'écran concerné.

Lorsque la durée de cuisson définie est écoulée, un signal sonore retentit. Appuyez sur n'importe quelle touche du bandeau de commande pour arrêter le signal sonore.

4. En appuyant simultanément sur les touches \ominus/\oplus du foyer souhaité ;

Vous pouvez éteindre le foyer souhaité en appuyant simultanément sur ses touches \ominus/\oplus .

i Le symbole « H » ou « h » qui s'affiche à l'écran du foyer après l'arrêt de la table de cuisson indique que le foyer est toujours brûlant. Ne touchez pas les foyers.

Voyant de chaleur résiduelle

Le symbole « H » qui apparaît sur l'écran du foyer indique que la table de cuisson est encore chaude et peut être utilisée pour maintenir une petite portion de nourriture au chaud. Ce symbole passera ensuite à « h » pour indiquer une chaleur moindre.

i Lors d'une coupure de courant, le voyant de chaleur résiduelle ne s'allume pas et l'utilisateur ignore que les foyers sont brûlants.

Réglage du niveau de température

1. Allumez la table de cuisson en appuyant sur la touche \odot .
2. Réglez le niveau de température souhaité à l'aide des touches du \ominus/\oplus foyer.

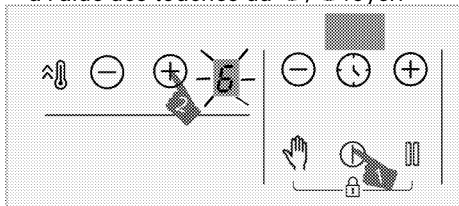

» Le foyer concerné fonctionne alors au niveau de température défini.

i La partie extérieure de la table de cuisson à induction de 280mm (si votre produit est équipé d'une table de cuisson à induction de 280mm) est uniquement activée lorsqu'une casserole est suffisamment grande pour couvrir la zone où elle est placée sur la table de cuisson et la température est réglée à un niveau plus élevé que 8.

Fonction BOOSTER (intensité élevée)

Pour une chaleur rapide, vous pouvez utiliser la fonction Booster. Toutefois, cette fonction n'est pas recommandée pour une cuisson de longue durée. La fonction Boos-

ter peut ne pas être disponible dans tous les foyers.

Pour sélectionner la fonction BOOSTER (intensité élevée) :

1. Allumez la table de cuisson en appuyant sur la touche \odot .
2. Appuyez sur la touche \updownarrow du foyer concerné.

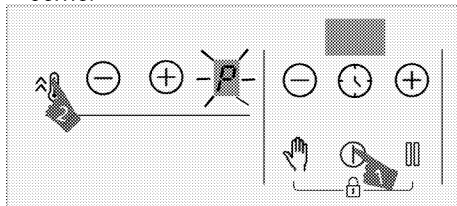

» Le foyer sélectionné fonctionne à la puissance maximale et le symbole « P » s'affiche sur son écran. La zone de cuisson quitte la fonction Booster et continue de fonctionner au niveau « 9 ».

Pour arrêter la fonction Booster (intensité élevée) avant l'échéance :

Vous pouvez désactiver la fonction d'intensité élevée en appuyant sur la touche \ominus ou \updownarrow .

La zone de cuisson quitte la fonction Booster et continue de fonctionner au niveau « 9 ».

Principe de fonctionnement de 2 zones situées sur le même plan vertical :

Si la première zone est définie sur l'amplificateur de niveau par rapport à la seconde zone, située sur le même plan vertical, définissez à un niveau supérieur à 6 (7, 8 et 9), la première zone descend au niveau 9 et la seconde zone peut être définie à un niveau supérieur à 6 (7, 8 et 9). Si la seconde zone est définie sur l'amplificateur de niveau, la première zone descend à 6.

Verrou de nettoyage

Le verrou de nettoyage empêche l'activation des touches du bandeau de commande pendant 20 secondes pour permettre à l'utilisateur de nettoyer rapidement la table de cuisson pendant qu'elle fonctionne. Le système est désactivé pendant cette phase.



Activation du verrou de nettoyage

1. Lorsqu'un foyer est allumé, appuyez sur la touche \updownarrow et maintenez-la enfoncée jusqu'à ce que vous entendiez un **signal sonore**.

Un compte à rebours commence à partir de 20 sur l'écran de la minuterie de la table de cuisson. En dehors de la touche , aucune touche du bandeau de commande ne fonctionne.

Désactivation du verrou de nettoyage



Il est inutile d'appuyer sur une touche pour désactiver le verrou de nettoyage. La table de cuisson émet un signal audio après 20 secondes et le verrou de nettoyage est automatiquement désactivé.

 Si vous souhaitez désactiver le verrou de nettoyage plus tôt, appuyez sur la touche  et maintenez-la enfoncée **jusqu'à l'écoute** de deux signaux sonores.

Verrouillage enfants



Lorsque les foyers sont à l'arrêt, vous pouvez empêcher l'activation des foyers de la table de cuisson par vos enfants à l'aide du verrouillage enfants. Vous pouvez activer ou désactiver le verrouillage enfants uniquement lorsque les foyers sont à l'arrêt (en mode Veille).

Activation du Verrouillage enfants

1. Appuyez simultanément et maintenez enfoncées les touches  et  jusqu'à l'écoute **d'un signal sonore** lorsque la table de cuisson est en mode veille. Le Verrouillage enfants s'active. s'affiche à l'écran de tous les foyers pendant un moment et le point décimal de la touche  s'active.

 Si vous appuyez sur n'importe quelle touche lorsque la fonction Verrouillage enfants est activée, deux signaux sonores retentissent et « **L** » clignote à l'écran de tous les foyers.

Désactivation du Verrouillage enfants

1. Appuyez simultanément et maintenez enfoncées les touches  et  jusqu'à l'écoute de **deux signaux sonores** lorsque la fonction Verrouillage enfants est activée.



» Le Verrouillage enfants se désactive.
« **L** » clignote à l'écran de tous les foyers et la lumière de la touche  s'éteint.



Verrouillage des touches

Vous pouvez activer le Verrouillage des touches afin d'éviter de changer de fonction accidentellement lorsque la table de cuisson fonctionne.



 Le verrouillage des touches est annulé en cas de coupure d'électricité.

Activation du Verrouillage des touches

1. Appuyez simultanément et maintenez enfoncées les touches  et  jusqu'à l'écoute **d'un signal sonore**. Le Verrouillage des touches s'active et le point décimal de la touche  clignote, puis s'allume.

 Vous pouvez activer le Verrouillage des touches uniquement si l'appareil est en marche. Lorsque le Verrouillage des touches est activé, seule la touche  fonctionne. Lorsque vous appuyez sur n'importe quel bouton, lorsque vous appuyez sur n'importe quelle autre touche, le point décimal de la touche  clignote pour indiquer que le Verrouillage des touches est activé. Si vous souhaitez arrêter la table de cuisson lorsque les touches sont verrouillées, vous devez désactiver le Verrouillage de touches afin d'être capable de rallumer la table de cuisson. Si vous appuyez sur n'importe quelle touche sans désactiver le Verrouillage des touches, « **L** » clignote à l'écran de tous les foyers pour indiquer que le Verrouillage des touches est activé. Désactivez le Verrouillage des touches pour rallumer la table de cuisson.

Désactivation du Verrouillage des touches



1. Appuyez simultanément les touches  et  jusqu'à l'écoute de **deux signaux sonores** lorsque la fonction Verrouillage des touches est activée.

» Le voyant de la touche  s'éteint et le bandeau de commande est déverrouillé.

Fonction Minuterie

Cette fonction vous facilite la cuisson. Elle vous évite de contrôler la table pendant tout le temps de cuisson. Le foyer s'éteint automatiquement à la fin de la durée préalablement programmée.

Activation de la minuterie

1. Allumez la table de cuisson en appuyant sur la touche .
2. Réglez le niveau de température souhaité à l'aide des touches  /  du foyer.

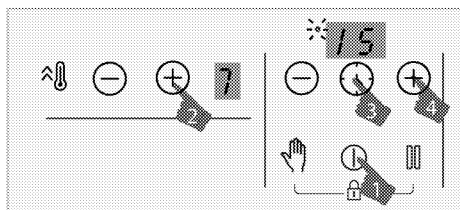

3. Activez la minuterie en appuyant sur la touche . Le symbole « 00 » point décimal du foyer sélectionné clignote sur l'écran de la minuterie.
4. Réglez la durée souhaitée en appuyant sur les touches \ominus/\oplus de la minuterie.
5. Après 10 secondes, le réglage est affiché. Le point décimal du foyer sélectionné clignote sur l'écran de la minuterie.
6. Répétez les opérations ci-dessus pour les autres foyers nécessitant une minuterie.

i Si vous définissez plus d'une valeur de minuterie pour différents foyers, la minuterie du foyer disposant de la valeur la plus faible est affichée sur l'écran de la minuterie et le point décimal de ce foyer clignote. Les points décimaux des autres foyers s'illuminent de manière continue.

i Vous pouvez voir le temps de cuisson restant en appuyant sur la touche de chaque foyer. Pour chaque appui, une valeur de minuterie de foyer différente est affichée. Enfin, la valeur de minuterie la plus faible est à nouveau affichée.

i Vous ne pouvez régler la minuterie sans au préalable sélectionner un foyer et la valeur de sa température.

i La minuterie peut uniquement être réglée pour les foyers déjà allumés.

Désactivation de la minuterie

Une fois la durée définie écoulée, la table de cuisson s'arrête automatiquement et émet un signal sonore. Appuyez sur n'importe quelle touche pour arrêter le signal sonore. Si vous n'appuyez sur aucune touche, le signal sonore s'arrête après quelques minutes.

Arrêt anticipé de la minuterie

Si vous arrêtez la minuterie avant son terme, la table de cuisson continue de fonctionner à la température paramétrée jusqu'à ce que vous l'arrêtiez.

Vous pouvez arrêter la minuterie avant son terme de deux manières :

En désactivant la minuterie pour le foyer concerné en réduisant sa valeur à « 00 ».

1. Appuyez sur les touches \ominus/\oplus de la minuterie jusqu'à l'apparition de « 00 » à l'écran du foyer dont la minuterie est activée.

» Le point décimal du foyer s'éteint définitivement et la minuterie est annulée.

En Désactivant la minuterie du foyer concerné en appuyant simultanément sur les touches \ominus/\oplus du foyer concerné.

1. Appuyez simultanément sur les touches \ominus/\oplus du foyer concerné.

» Le point décimal du foyer s'éteint définitivement et la minuterie est annulée.

i Après cette étape, le niveau de température du foyer concerné revient à « 0 » de même que le délai de la minuterie.

Fonction Arrêt

Vous pouvez réduire le niveau de la température de fonctionnement des zones de cuisson au niveau minimum (niveau 1) à l'aide de cette fonction.

i Si la minuterie est programmée pour un foyer, elle continue de fonctionner pendant l'arrêt.

1. Appuyez sur la touche lors de l'utilisation de l'un des foyers.

Tous les foyers fonctionnent au niveau minimum (niveau 1). Le symbole s'affiche à l'écran des foyers actifs.

2. Appuyez sur la touche pour faire fonctionner les foyers à nouveau avec leurs réglages antérieurs.

Fonction de gestion de l'alimentation

Votre appareil est équipé d'une fonction de gestion de l'énergie. Vous pouvez modifier la puissance totale pouvant être consommée par la cuisinière avec cette fonction. Il y a 8 niveaux disponibles pour la fonction de gestion de l'énergie.

Fonction de gestion de l'alimentation - Niveaux de puissance totale pouvant être définis

Indicateur d'affichage de la gestion de l'énergie	Puissance totale
25	2,5 kW
30	3 kW

Indicateur d'affichage de la gestion de l'énergie	Puissance totale
36	3,6 kW
44	4,4 kW
54	5,4 kW
57	5,7 kW
67	6,7 kW
72	7,2 kW

Pour changer le pouvoir total ;

1. Allumez la plaque de cuisson au moyen d'une simple pression sur la touche. Allumez la plaque de cuisson en la touchant à nouveau.
2. Ensuite, appuyez respectivement sur la touche de la zone frontale droite, la touche, la touche de la minuterie, la touche de la minuterie et enfin la touche de la zone frontale gauche.

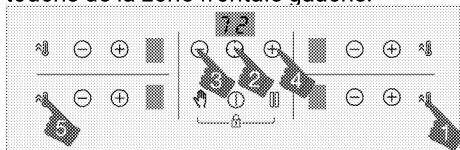

3. Le niveau de gestion de l'énergie défini est affiché sur l'écran de la minuterie.
4. Appuyez sur la touche pour basculer entre les niveaux et définir la valeur de puissance totale que vous souhaitez définir.
5. Confirmez le réglage en appuyant sur la touche et éteignez la plaque de cuisson. La valeur de puissance totale que vous avez fixée doit être activée.

i Les niveaux de température que vous pouvez attribuer aux plaques de cuisson peuvent varier en fonction du niveau de puissance totale réglé. Le niveau de température fourni à la plaque de cuisson est automatiquement réduit en fonction du réglage de la puissance à effectuer par la cuisinière. Ce n'est pas une erreur.

i En cas de modification du niveau de puissance, le réglage ne peut pas être effectué si l'on touche une touche différente de la séquence spécifiée. Vous devez répéter les étapes depuis le début pour effectuer l'ajustement.

Utilisation sûre et efficace de la plaque à induction

Principes de fonctionnement : En principe, la table de cuisson à induction chauffe directement l'ustensile de cuisson. Par conséquent, elle présente un grand nombre d'avantages comparativement aux autres types de table de cuisson. Elle est plus efficace et la surface de la table de cuisson est moins chaude.

La table de cuisson à induction est équipée de systèmes de sécurité de pointe vous garantissant une sécurité maximale d'utilisation.

i Selon le modèle, votre table de cuisson peut être équipée de foyers à induction d'un diamètre de 145, 180, 210 et 280 mm. Avec l'induction, chaque foyer détecte automatiquement l'ustensile posé dessus. L'énergie se concentre sur les points de contact de l'ustensile avec le foyer, ce qui permet de réduire la consommation énergétique.

i Le produit peut démarrer-arrêter lorsqu'il fonctionne aux niveaux de 1 à 7, en particulier avec des ustensiles de cuisson de petit diamètre et lorsque l'eau-huile est faible. Ce n'est pas une faute.

Système d'extinction automatique

La commande de la cuisinière dispose d'un système d'arrêt automatique. Dans le cas où une ou plusieurs zones de cuisson sont laissées allumées, la zone de cuisson s'éteint automatiquement au bout d'un certain temps (voir tableau 1). Dans le cas d'une minuterie attribuée à la table de cuisson, l'écran de la minuterie s'éteint également.

La limite de temps pour l'arrêt automatique dépend du niveau de température sélectionné. La durée maximale de fonctionnement est appliquée pour ce niveau de température.

La zone de cuisson peut être à nouveau actionnée par l'utilisateur après avoir été mise hors tension automatiquement comme décrit ci-dessus.

Tableau 1 : Périodes d'extinction automatique

Niveau de température	Heures des périodes d'arrêt automatique
0	0
1	6
2	6
3	5
4	5
5	4
6	1,5
7	1,5
8	1,5
9	30 minutes
P (Booster)	10 minutes (*)
(*) La table de cuisson descend au niveau 9 après 10 minutes	

Protection contre la surchauffe

La table de cuisson est équipée de capteurs qui la protègent contre la surchauffe. En cas de surchauffe, voici ce que vous noterez :

- Les foyers en cours d'utilisation arrêtent de fonctionner.
- Le niveau sélectionné peut descendre à 7 à partir d'un niveau supérieur.

Système de sécurité anti-débordement

Votre table de cuisson est équipée d'un système de sécurité anti-débordement. Si un liquide déborde de l'ustensile, le système désactive la table de cuisson et coupe immédiatement l'alimentation électrique. Le message d'avertissement « E » s'affiche alors à l'écran pendant cette phase.

Réglage précis de la puissance

L'un des principes de fonctionnement de la table de cuisson consiste à déclencher immédiatement l'activation des commandes. Elle peut modifier très rapidement ses paramètres de puissance électrique. Ainsi, vous pouvez empêcher un plat (avec de l'eau, du lait, etc.), de déborder même s'il était sur le point de le faire.



Si la surface du bandeau de commande tactile est soumise à une source de vapeur intense, le système de commande peut se désactiver et renvoyer un signal d'erreur.



La surface du bandeau de commande tactile doit toujours être propre. Dans le cas contraire, le fonctionnement pourrait s'en trouver altéré.

6 Informations générales sur la cuisson

Cette section décrit les conseils sur la préparation et la cuisson de vos aliments.

Avertissements généraux sur la cuisson avec la table de cuisson

- Ne remplissez jamais la poêle à plus d'un tiers. Ne laissez pas la table de cuisson sans surveillance lorsque vous chauffez de l'huile. Une huile surchauffée expose au risque d'incendie. **Ne tentez jamais d'éteindre un éventuel incendie avec de l'eau !** Lorsque l'huile s'enflamme, couvrez-la avec une couverture pare-flammes ou un chiffon humide. Éteignez la table de cuisson si cela ne pose aucun risque et appelez les sapeurs-pompiers.
- Avant de faire frire des aliments, retirez toujours leur excès d'eau et introduisez-les progressivement dans l'huile chauffée. Veillez à ce que les aliments congelés soient décongelés avant de les faire frire.
- Lorsque vous chauffez de l'huile, assurez-vous que le pot que vous utilisez est sec et laissez son couvercle ouvert.
- Pour des recommandations sur la cuisson avec économie d'énergie, reportez-vous à la section « Instructions environnementales ».
- Les valeurs de température et de temps de cuisson indiquées pour les aliments peuvent varier selon la recette et la quantité. Pour cette raison, ces valeurs sont fournies sous forme de plages.

7 Maintenance et entretien

Consignes de nettoyage générales

⚠ Avertissements généraux

- Attendez que l'appareil refroidisse avant de le nettoyer. Les surfaces chaudes peuvent causer des brûlures !
- N'appliquez pas les détergents directement sur les surfaces chaudes. Ils peuvent provoquer des taches permanentes.
- L'appareil doit être soigneusement nettoyé et séché après chaque opération. Ainsi, les résidus alimentaires sont faciles à nettoyer et ces résidus ne brûlent pas lorsque l'appareil est réutilisé ultérieurement. Ainsi, la durée de vie de l'appareil est prolongée et les problèmes fréquemment rencontrés sont réduits.
- N'utilisez pas de produits de nettoyage à vapeur pour le nettoyage.
- Certains détergents ou agents de nettoyage peuvent endommager la surface. N'utilisez pas de détergents abrasifs, de poudres de nettoyage, de crèmes de nettoyage, de détartrants ou d'objets pointus pendant le nettoyage.
- Il n'est pas nécessaire d'utiliser un produit de nettoyage spécial pour le nettoyage après chaque utilisation. Nettoyez l'appareil à l'aide de savon à vaisselle, d'eau chaude et d'un chiffon doux ou d'une éponge et séchez-le à l'aide d'un chiffon sec en microfibrés.
- Assurez-vous d'essuyer complètement tout le liquide restant après le nettoyage et nettoyez immédiatement toute éclaboussure d'aliments pendant la cuisson.
- Ne lavez aucun composant de votre appareil dans un lave-vaisselle.

Pour les tables de cuisson :

- Les saletés acides telles que le lait, la pâte de tomate et l'huile peuvent causer des taches permanentes sur les plaques de cuisson et les composants des brûleurs/plaques de cuisson, nettoyez tout liquide débordé immédiatement après avoir refroidi la table de cuisson en l'éteignant.

Surfaces en inox et en acier inoxydable

- N'utilisez pas d'agents de nettoyage contenant de l'acide ou du chlore pour nettoyer les surfaces et les poignées en acier inoxydable ou en inox.
- La surface en acier inoxydable ou en inox peut changer de couleur avec le temps. C'est normal. Après chaque opération, nettoyez avec un détergent adapté à la surface en acier inoxydable ou en inox.
- Nettoyez à l'aide d'un chiffon doux savonneux et d'un détergent liquide (non abrasif) adapté à la surface en inox, en prenant soin d'essuyer dans un sens.
- Retirez immédiatement et sans attendre les taches de calcaire, d'huile, d'amidon, de lait et de protéine sur les surfaces en acier-inox et en verre. À la longue, les taches peuvent causer la rouille.

Surfaces en verre

- Lors du nettoyage des surfaces en verre, n'utilisez pas de grattoirs métalliques durs ni de produits de nettoyage abrasifs. Ils peuvent endommager la surface en verre.
- Nettoyez l'appareil à l'aide d'un détergent à vaisselle, d'eau chaude et d'un chiffon en microfibrés spécifique pour les surfaces en verre et séchez-le à l'aide d'un chiffon sec en microfibrés.
- Si des résidus de détergent restent après le nettoyage, nettoyez-les avec de l'eau froide et séchez à l'aide d'un chiffon en microfibrés sec et propre. Les résidus de détergent peuvent endommager la surface du verre la prochaine fois.
- Les résidus séchés sur la surface du verre ne doivent en aucun cas être nettoyés avec des couteaux dentelés, du fil laine métallique ou des outils de grattage similaires.
- Vous pouvez éliminer les taches de calcium (taches jaunes) sur la surface du verre à l'aide d'un agent de détartrage disponible sur le marché, tel que le vinaigre ou le jus de citron.
- Si la surface est très sale, appliquez le produit de nettoyage sur la tache à l'aide d'une éponge et patientez longtemps qu'il

agisse correctement. Nettoyez ensuite la surface en verre à l'aide d'un chiffon humide.

- Les décolorations et les taches sur la surface en verre sont normales et ne présentent pas de défauts.

Pièces en plastique et surfaces peintes

- Nettoyez les pièces en plastiques et les surfaces peintes à l'aide d'un détergent à vaisselle, d'eau chaude et d'un chiffon doux ou d'une éponge et séchez-les à l'aide d'un chiffon sec.
- N'utilisez pas de grattoirs métalliques durs ni de produits de nettoyage abrasifs. Ils peuvent endommager les surfaces.
- Assurez-vous que les joints des composants de l'appareil ne sont pas laissés aussi humides et avec du détergent. Autrement, ces joints risquent de se corroder.

Nettoyage de la table de cuisson

Foyer en vitre

Suivez les étapes de nettoyage décrites pour les surfaces en verre dans la section « Informations générales sur le nettoyage » pour le nettoyage de la surface de cuisson en verre. Pour les cas particuliers, vous pouvez effectuer votre nettoyage en suivant les informations ci-dessous.

- Nettoyez immédiatement les aliments à base de sucre comme la crème foncée,

l'amidon et le sirop, sans attendre que la surface refroidisse. Dans le cas contraire, la surface de cuisson en verre peut être endommagée de façon permanente.

- N'utilisez pas d'agents de nettoyage pour le nettoyage que vous effectuez lorsque la table de cuisson est chaude, sinon des taches permanentes peuvent apparaître.

Nettoyage du panneau de commande

- Lors du nettoyage des panneaux et du bouton de commande, essuyez le panneau et les boutons à l'aide d'un chiffon doux humide et séchez-les à l'aide d'un chiffon sec. Ne retirez pas les boutons et les joints en dessous pour nettoyer le panneau de commande. Le panneau de commande et les boutons peuvent être endommagés.
- Lors du nettoyage des panneaux en inox et du bouton de commande, n'utilisez pas d'agents de nettoyage pour inox autour des boutons. Les indicateurs situés autour des boutons peuvent être effacés.
- Nettoyez les panneaux de commande tactiles à l'aide d'un chiffon doux humide et séchez-les à l'aide d'un chiffon sec. Si votre appareil dispose d'une fonction de verrouillage des touches, réglez le verrouillage des touches avant d'effectuer le nettoyage du panneau de commande. Dans le cas contraire, une détection incorrecte peut se produire sur les touches.

8 Dépannage

Si vous ne parvenez pas à résoudre la panne bien que vous ayez appliqué les instructions indiquées dans cette section, consultez l'agent ou le technicien de maintenance agréé ou le fournisseur auprès duquel vous avez acheté l'appareil. N'essayez jamais de réparer vous-même un appareil défectueux.

L'appareil ne fonctionne pas.

- Le fusible secteur est défectueux ou s'est déclenché. >>> *Vérifiez les fusibles qui se trouvent dans la boîte à fusibles. Remplacez-les ou réinitialisez-les si nécessaire.*
- La fiche de l'appareil n'est pas correctement insérée dans la prise (mise à la terre). >>> *Vérifiez la fiche de raccordement.*
- Les boutons / clés du panneau de commande ne fonctionnent pas. >>> *Si votre appareil est équipé d'une fonction de verrouillage des touches, le verrouillage des touches peut être activé. Veuillez le désactiver.*
- Si l'écran ne s'allume pas lorsque vous rallumez la table de cuisson. >>> *Débranchez l'appareil au niveau du disjoncteur. Attendez au moins 20 secondes, puis rebranchez-le.*
- La protection contre la surchauffe est active. >>> *Laissez votre table de cuisson refroidir.*
- La casserole n'est pas adaptée. >>> *Vérifiez votre casserole.*

"" Le symbole apparaît sur l'écran du foyer.

- Vous n'avez pas placé la casserole sur le foyer allumé. >>> **Vérifiez si une casserole est posée sur le foyer.**
- Votre casserole n'est pas appropriée pour la cuisson par induction. >>> *Vérifiez si votre casserole est appropriée pour plaque à induction.*
- La casserole n'est pas correctement centrée ou la surface inférieure de la casserole n'est pas assez large pour le foyer. >>> *Choisissez une casserole assez large et centrez-la correctement sur le foyer.*
- La casserole ou le foyer sont surchauffés. >>> *Laissez-les refroidir.*

Le foyer sélectionné s'éteint soudainement pendant le fonctionnement.

- La durée de cuisson pour le foyer sélectionné est peut-être terminée. >>> *Vous pouvez définir une nouvelle durée de cuisson ou terminer la cuisson.*
- La protection contre la surchauffe est active. >>> *Laissez votre table de cuisson refroidir.*
- Un objet peut recouvrir le panneau de commande tactile. >>> *Retirez l'objet du panneau.*

La casserole ne se réchauffe pas même si le foyer est allumé.

- Votre casserole n'est pas appropriée pour la cuisson par induction. >>> *Vérifiez si votre casserole est appropriée pour plaque à induction.*
- La casserole n'est pas correctement centrée ou la surface inférieure de la casserole n'est pas assez large pour le foyer. >>> *Choisissez une casserole assez large et centrez-la correctement sur le foyer.*

Le ventilateur de refroidissement continue de fonctionner bien que la table de cuisson soit éteinte.

- Ce n'est pas un défaut. Le ventilateur de refroidissement continue de fonctionner jusqu'à ce que les composants électroniques de la table de cuisson refroidissent à une température appropriée.

Bruit de la cuisinière pendant la cuisson

Il est possible d'entendre certains sons provenant de la cuisinière pendant la cuisson. Les bruits sont causés par la composition du récipient de cuisson. Les bruits sont normaux, ils ne sont pas un dysfonctionnement et ils font partie de la technologie de l'induction.

Bruits et raisons possibles

- **Bruit du ventilateur** : La cuisinière est équipée d'un ventilateur qui s'active automatiquement en fonction de la température de l'appareil. Le ventilateur a différents niveaux de fonctionnement et fonctionne à différents niveaux selon la température.
- **Diminuez le bourdonnement comme le bruit de fonctionnement d'un transformateur** : Cela est dû à la nature de la technologie d'induction. Étant donné que la chaleur est transmise directement à la base du récipient de cuisson, de tels bourdonnements peuvent être entendus selon le matériau du récipient de cuisson. Ainsi, différents bruits peuvent être entendus avec différents ustensiles de cuisine.
- **Bruit de craquement** : Le motif en est la structure et le matériau de la base du récipient de cuisson. Un bruit de craquement peut être entendu si le récipient de cuisson est constitué de plusieurs couches de matériaux différents.
- **Bruit de pleurnicher** : Il est possible d'entendre un gémissement lorsque deux zones de cuisson situées du même côté de la cuisinière sont utilisées pour cuisiner avec des niveaux de cuisson différents.

Codes/motifs d'erreur et solutions possibles - Pour table de cuisson

Codes d'erreur	Raisons d'erreur	Solutions possibles
E 22 E 26	La cuisinière à induction est en surchauffe.	Éteignez la cuisinière à induction et attendez qu'elle refroidisse. L'erreur doit être résolue lorsque la température de la cuisinière descend en dessous des limites.
E 46	Une ou plusieurs touches sont maintenues enfoncées pendant plus de 10 secondes. Un objet est laissé sur le panneau de commande ou la commande est exposée à la vapeur.	Le problème doit être résolu lorsque vous retirez votre main de la cuisinière. Le problème est résolu lorsque le panneau de contrôle est nettoyé.
E 47	Un pot adapté au chauffage par induction n'est pas utilisé.	L'erreur doit être résolue lorsqu'un pot adapté au chauffage par induction est utilisé.
E 1 - E 15	Erreur de communication sur la plaque à induction.	Éteignez la plaque à induction et remettez-la en marche après 30 secondes. Contactez le concessionnaire autorisé si la question est reprise.
E 16 - E 21	Erreur du capteur de température sur la plaque à induction.	Éteignez la plaque à induction et remettez-la en marche après 30 secondes. Contactez le concessionnaire autorisé si la question est reprise.
E 23 E 24	Erreur de logiciel sur la plaque à induction.	Éteignez la plaque à induction et remettez-la en marche après 30 secondes. Contactez le concessionnaire autorisé si la question est reprise.
E 25	Erreur de fonctionnement du ventilateur sur la plaque à induction.	Éteignez la plaque à induction et remettez-la en marche après 30 secondes. Contactez le concessionnaire autorisé si la question est reprise.

Codes d'erreur	Raisons d'erreur	Solutions possibles
E 31 - E 45	Erreur matérielle de la carte électronique sur la plaque à induction.	Éteignez la plaque à induction et remettez-la en marche après 30 secondes. Contactez le concessionnaire autorisé si la question est reprise.
E 48 E 49 E 51	Erreur de capteur sur la plaque de cuisson à induction.	L'équipement des capteurs doit être rendu compatible avec les conditions de fonctionnement. Contactez le concessionnaire autorisé si la question est reprise.
E 52 - E 57	Erreur de température élevée sur la plaque à induction.	Éteignez la cuisinière à induction et attendez qu'elle refroidisse. L'erreur est résolue lorsque la température du capteur descend en dessous des limites. Contactez le concessionnaire autorisé si la question est reprise.

beko

Inbouwkookplaat

Gebruikershandleiding

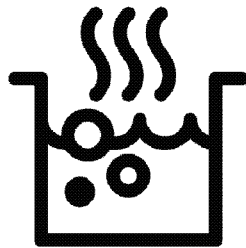

NL



GERECYCLED &
RECYCLEBAAR PAPIER

Beste klant,

Lees deze handleiding voor u het product gebruikt.

Beko hartelijk dank voor uw keuze van ons product. Wij willen dat uw product, vervaardigd met hoogwaardige technologie, u een optimale efficiëntie biedt. Lees hiervoor deze handleiding en alle andere documentatie zorgvuldig voor u het product in gebruik neemt en bewaar het voor eventuele raadpleging. Als u het product doorgeeft aan iemand anders mag u niet vergeten ook de handleiding mee te geven. Volg de instructies en lees alle informatie en waarschuwingen in de handleiding.

U moet alle informatie en waarschuwingen omvat in deze handleiding naleven. Zo beschermt u zichzelf en uw product tegen eventuele gevaren.

Bewaar de handleiding. Als u het product doorgeeft aan iemand anders mag u niet vergeten ook de handleiding mee te geven.

De handleiding bevat de volgende symbolen:



Gevaar dat fataal kan aflopen of resulteren in letsels.

OPMERKING Gevaar dat kan resulteren in materiële schade aan het product of de omgeving.



Gevaar dat kan resulteren in brandwonden door contact met hete oppervlakken.



Belangrijke informatie of handige tips.



Lees de handleiding.



Arçelik A.Ş.
Karaağaç caddesi No:2-6
34445 Sütlüce/Istanbul/TURKEY
Made in TURKEY

1 Veiligheidsinstructies 4

Doel van het gebruik.....	4
Veiligheid van kinderen, kwetsbare personen en huisdieren.....	5
Elektrische veiligheid.....	6
Veiligheid tijdens het transport.....	7
Installatieveiligheid.....	7
Veiligheid tijdens gebruik:.....	7
Temperatuur waarschuwingen.....	8
Het gebruik van de accessoires.....	8
Veiligheid tijdens de bereiding.....	9
Inductie.....	9
Veiligheid tijdens het onderhoud en de reiniging.....	10

2 Milieuriichtlijnen 11

Afvalstoffenverordening.....	11
Voldoet aan de WEEE-richtlijn en de richtlijnen voor afvoeren van het restproduct.....	11
Verpakkingsmateriaal afvoeren.....	11
Aanbevelingen voor energiebesparing ...	11

3 Uw product 12

Inleiding van het product.....	12
--------------------------------	----

Inleiding en gebruik van het bedieningspaneel van het product....	12
Kookplaat bediening.....	12
Algemene informatie over de kookplaat.	13
Technische specificaties.....	14

4 Eerste gebruik 15

Eerste reiniging.....	15
-----------------------	----

5 De kookplaat gebruiken 16

Algemene informatie over het gebruik van de kookplaat.....	16
Bedieningspaneel.....	18

**6 Algemene informatie bij het
koken 25**

Algemene waarschuwingen over bereidingen met de kookplaat.....	25
---	----

7 Onderhoud en verzorging 26

Algemene reinigingsinformatie.....	26
De kookplaat reinigen.....	27
Het bedieningspaneel reinigen.....	27

8 Probleemoplossing 28

1 Veiligheidsinstructies

- Dit hoofdstuk bevat veiligheidsinstructies die u zullen helpen risico's van persoonlijke letsels of materiële schade te voorkomen.
- Als het product wordt overgedragen naar een andere persoon of tweedehands wordt gebruikt, moeten de handleiding, de productlabels en alle andere relevante documenten en accessoires ook worden overhandigd met het product.
- Ons bedrijf kan niet aansprakelijk worden gesteld voor eventuele schade die optreedt als resultaat van het niet naleven van deze instructies.
- Het niet naleven van deze instructies resulteert in de nietigverklaring van de garantie.
- ⚠ De installatie en alle reparaties moeten worden uitgevoerd door de fabrikant, de geautoriseerde dienst of een persoon die wordt aangeduid door de importeur.
- ⚠ Gebruik uitsluitend originele reserveonderdelen en accessoires.
- ⚠ U mag geen enkel onderdeel van het product proberen te repareren of vervangen tenzij dit duidelijk wordt aangegeven in de handleiding.
- ⚠ Voer geen technische wijzigingen uit aan het product.



Doel van het gebruik

- Dit product is ontworpen voor huishoudelijk gebruik. Het is niet geschikt voor commercieel gebruik.
- Gebruik het product niet in de tuin, op een balkon of andere omgevingen in de open lucht. Het apparaat is bedoeld voor gebruik in huishoudelijke en personeelskeukens in winkels, kantoren en andere werkomgevingen.
- **WAARSCHUWING!** Dit product mag enkel worden gebruikt om etenswaren te bereiden. Het mag niet worden gebruikt voor andere doeleinden zoals het opwarmen van een ruimte.

Veiligheid van kinderen, kwetsbare personen en huisdieren

- Dit product mag worden gebruikt door kinderen van 8 jaar en ouder, net als personen met een onderontwikkelde fysieke, gevoelsmatige of mentale vaardigheden, of personen met een gebruik aan ervaring en kennis, op voorwaarde dat zij onder toezicht staan van of zijn opgeleid over het veilige gebruik en de gevaren van het product.
- Kinderen mogen niet spelen met het product. De reiniging en het onderhoud mogen niet worden uitgevoerd door kinderen tenzij ze onder toezicht staan.
- Dit product mag niet worden gebruikt door personen met een beperkte fysiek, gevoelsmatig of mentaal vermogen (inclusief kinderen), tenzij zijn onder toezicht staan of de nodige instructies hebben ontvangen.
- Kinderen moeten onder toezicht staan om zeker te zijn dat ze niet spelen met dit product.
- Elektrische producten zijn gevaarlijk voor kinderen en huisdieren. Kinderen en huisdieren mogen niet spelen met, klimmen op of binnendringen in het product.
- Plaats geen voorwerpen op het product binnen het bereik van kinderen.
- Draai de handvaten van potten en pannen naar de binnenzijde van de werkbank zodat kinderen ze niet kunnen grijpen en zich verbranden.
- **WAARSCHUWING!** De toegankelijke oppervlakken van het product worden heet tijdens het gebruik. Houd kinderen uit de buurt van het product.
- Houd het verpakkingsmateriaal buiten het bereik van kinderen. Er bestaat een risico van letsels en verstikking.
- (Als uw product een stekker heeft) Uit veiligheidsoverwegingen voor kinderen moet u de stekker loskoppelen en het product onbruikbaar maken voor u het verwijderd.



Elektrische veiligheid

- Sluit het product aan op een geaard stopcontact beveiligd met een zekering die overeenstemt met de nominale stroom vermeld op het typeplaatje. De aarding moet worden uitgevoerd door een gekwalificeerde elektricien. Gebruik het product niet zonder aarding in overeenstemming met de lokale / nationale regelgeving.
 - De stekker of de elektrische aansluiting van het product moet gemakkelijk toegankelijk zijn (waar ze niet worden beïnvloed door de vlam van het fornuis). Als dit niet mogelijk is, moet er een mechanisme zijn (zekering, schakelaar, etc.) op de elektrische installatie waar het product op is aangesloten, conform de elektrische regelgeving en met afscheiding van alle polen van het netwerk.
 - Het product mag niet in het stopcontact zitten tijdens de installatie, reparatiewerken en het transport.
 - Voer de stekker van het product in een stopcontact dat voldoet aan de spanning en frequentiewaarden vermeld op het typeplaatje.
 - (Als uw product geen netsnoer heeft) Gebruik enkel het netsnoer zoals gespecificeerd in het hoofdstuk "Technische specificaties".
 - Het netsnoer mag niet worden geklemd onder of achter het product. Plaats geen zware voorwerpen op het netsnoer. Het netsnoer mag niet worden geboden, geklemd of in contact komen met een warmtebron.
 - Gebruik uitsluitend de originele kabels. Gebruik geen beschadigde kabels of verlengsnoeren.
 - Als het netsnoer beschadigd is, moet het worden vervangen door een fabrikant, een geautoriseerde dienst of een persoon aangewezen door de importeur om eventuele schade te voorkomen.
- (Als uw product een stekker heeft)
- Voer de stekker van het product niet in een stopcontact dat los zit, uit het contact is gekomen, stuk is, vuil, vet, met risico van contact met water (bijv.

water dat van het aanrecht kan lekken).

- Raak de stekker nooit aan met natte handen! Als u de stekker uit het stopcontact wilt verwijderen mag u niet aan het snoer trekken maar altijd aan de stekker zelf.
- Zorg ervoor dat de stekker van het product stevig in het stopcontact zit om vonken te voorkomen.



Veiligheid tijdens het transport

- Ontkoppel het product van het elektrisch net voor u het product verplaatst.
- Als u het product moet verplaatsen, moet u het wikkelen in bubbelpastic verpakkingsmateriaal of dik karton en tape. Bevestig het product stevig met tape om de verwijderbare of bewegende onderdelen van het product en het product zelf te beschermen tegen schade.
- Inspecteer het algemene uiterlijk van het product op schade die mogelijk is opgetreden tijdens het transport.



Installatieveiligheid

- Voor het product wordt geïnstalleerd, moet u het product inspecteren op schade. Als het product is beschadigd, mag u het niet installeren.
- Installeer het product niet in de buurt van warmtebronnen (radiatoren, fornuizen, etc.).
- Alle ventilatieopeningen rond het product moeten onbelemmerd blijven.



Veiligheid tijdens gebruik:

- Zorg ervoor dat het product is uitgeschakeld na elk gebruik.
- Als u het product niet gebruikt gedurende een langere periode moet u de stekker uit het stopcontact verwijderen of het apparaat uitschakelen met de zekering in de zekeringkast.
- U mag nooit een defect of beschadigd product bedienen. Indien aanwezig moet u de elektrische/gasleidingen loskoppelen van het product en de geautoriseerde dienst bellen.
- **WAARSCHUWING!** Als het oppervlak gebarsten is, schakel het apparaat uit om

de mogelijkheid van een elektrische schok te voorkomen.

- Klim nooit op het product om iets te bereiken of voor welke reden dan ook.
- Gebruik het product niet in situaties die uw beoordelingsvermogen kunnen beïnvloeden, zoals drugs innemen en / of alcoholverbruik.
- Brandbare voorwerpen die in de kookzone worden bewaard, kunnen in brand schieten. Bewaar nooit brandbare voorwerpen in de kookzone.
- Gietijzer, aluminium of keukengerei met een beschadigde/ruwe bodem kan resulteren in krassen op het glazen oppervlak. Wanneer u keukengerei verplaatst, moet u de containers altijd optillen. U mag ze niet verschuiven over het oppervlak.
- Stoomdruk die zich ophoopt door vocht op het kookplaatoppervlak of op de bodem van de pot kan de pot doen bewegen. Zorg er daarom voor dat het oppervlak van de kookplaat en de bodem van de pannen altijd droog zijn.

- Dit product is niet geschikt voor gebruik met een afstandsbediening of een externe klok.



Temperatuur waarschuwingen

- **WAARSCHUWING!** Wanneer het product is ingeschakeld, worden de blootgestelde onderdelen heet. Raak het product en de verwarmingselementen niet aan, Kinderen van minder dan 8 jaar mogen het product niet benaderen tenzij ze onder toezicht staan van een volwassene.
- Plaats geen brandbaar / explosief materiaal in de buurt van het product want de randen worden heet tijdens de werking.
- **WAARSCHUWING!** Brandgevaar: Bewaar geen items op de kookplaten.



Het gebruik van de accessoires

- **WAARSCHUWING!** Gebruik uitsluitend fornuisbeschermers die door de fabrikant van het kooktoestel zijn ontworpen of die door de fabrikant van het toestel in de gebruiksaanwijzing geschikt

zijn verklaard of
fornuisbeschermers die
onderdeel zijn van het
toestel. Het gebruik van
ongeschikte beschermers
kan ongelukken veroorzaken.

Veiligheid tijdens de bereiding

- **WAARSCHUWING!** Het kookproces moet onder toezicht worden uitgevoerd. Korte kookprocessen moeten altijd onder toezicht worden uitgevoerd.
- **WAARSCHUWING!** Onbeheerd koken op een kookplaat met vet of olie kan gevaarlijk zijn en kan leiden tot brand. Probeer NOOIT een brand met water te blussen, maar schakel het apparaat uit en bedek vervolgens de vlam met bijvoorbeeld, een deksel of een branddeken.
- Wees voorzichtig met het gebruik van alcohol in uw etenswaren. Alcohol verdampt bij hoge temperaturen en kan in brand schieten indien blootgesteld aan hete oppervlakken en dit kan brand veroorzaken.

Inductie

- Kookplaten van uw fornuis zijn uitgerust met "Inductie"-technologie. Uw inductiefornuis, dat tijd- en geldbesparing oplevert, dient gebruikt te worden met pannen die geschikt zijn voor inductiekoken; anders zullen de kookplaten niet werken. Raadpleeg het hoofdstuk "Selectie van de potten en pannen".
- Omdat inductieplaten magnetische velden creëren, kunnen deze schade berokkenen aan mensen die apparaturen gebruiken zoals een insulinepomp of pacemaker.
- Sluit de kookplaat na met het bedieningspaneel. Vertrouw niet op de sensor van de kookplaat om de afwezigheid van de pan te herkennen.
- Metalen voorwerpen zoals messen, vorken, lepels en deksels mogen niet op de kookplaat worden geplaatst want ze kunnen opwarmen.
- Metalen voorwerpen die in laden onder de kookplaat worden bewaard, kunnen bij langdurig en intensief gebruik erg heet worden.

Bewaar geen metalen voorwerpen in laden onder de kookplaat.

- Plaats geen elektronische producten zoals mobiele telefoons, tablets, computers op de inductiekookplaat. Uw product kan beschadigd zijn.



Veiligheid tijdens het onderhoud en de reiniging

- Wacht tot het product is afgekoeld voor u het product reinigt. Hete oppervlakken kunnen brandwonden veroorzaken!

- Was het product nooit door er water op te spuiten of te gieten! Er bestaat een risico van elektrische schokken!
- Reinig het product niet met stoomreinigers want dit kan elektrische schokken veroorzaken.
- Zout, suikerresten op de bodem van keukengerei of dergelijke deeltjes op de glasplaat kunnen krassen of barsten veroorzaken in het glas. Zorg ervoor dat de bodem schoon is voor u er keukengerei op plaatst. Houd het glazen keramisch oppervlak schoon.

2 Milieurichtlijnen

Afvalstoffenverordening

Voldoet aan de WEEE-richtlijn en de richtlijnen voor afvoeren van het restproduct



Dit product voldoet aan de EU-richtlijn WEEE (2012/19/EU). Dit product is voorzien van een classificatiesymbool voor afvalsortering van elektrische en elektronische apparatuur (WEEE).

Dit product werd vervaardigd uit onderdelen en materialen van hoge kwaliteit die hergebruikt kunnen worden en geschikt zijn voor recycling. Gooi het restproduct aan het einde van zijn levensduur niet weg bij normaal huishoudelijk of ander afval. Breng het naar het verzamelpunt voor recycling van elektrische en elektronische apparatuur. Raadpleeg uw plaatselijke autoriteiten om te weten waar u deze verzamelpunten aantreft.

Door gebruikte apparaten op de juiste manier af te voeren, voorkomt u mogelijke negatieve gevolgen voor het milieu en de menselijke gezondheid.

Voldoet aan RoHS-richtlijn:

Het door u aangekochte product voldoet aan de EU-richtlijn RoHS (2011/65/EU). Het bevat geen schadelijke en verboden materialen die in deze richtlijn zijn opgenomen.

Verpakkingsmateriaal afvoeren

- Verpakkingsmateriaal is gevaarlijk voor kinderen. Houd verpakkingsmateriaal op een veilige plek buiten het bereik van kinderen. Verpakkingsmateriaal van het product wordt vervaardigd van recyclebaar materiaal. Voer het netjes af en sorteer het overeenkomstig de regels voor recyclebaar afval. Werp het niet weg bij het normale huisafval.

Aanbevelingen voor energiebesparing

Informatie over energie-efficiëntie volgens EU 66/2014 is te vinden op de productkaart die bij het product wordt geleverd. De volgende suggesties helpen u het product te gebruiken op een ecologische en energie-efficiënte wijze.

- Ontdooi ingevroren etenswaren voor de bereiding.
- Schakel het product 5 of 10 minuten voor het einde van de bereidingstijd uit in het geval van een langdurige bereiding. Zo kunt u tot 20% elektriciteit besparen zonder aan warmte te verliezen.
- Gebruik potten/pannen met een afmeting en deksel die geschikt zijn voor de kookplaat. Selecteer als een pot met de correcte afmetingen voor uw maaltijden. Containers met een incorrecte afmeting verbruik meer energie dan noodzakelijk.
- Houd kookplaten en pannenbodems schoon. Vuil vermindert de warmteoverdracht tussen de kookzone en de panbodem.

3 Uw product

Inleiding van het product

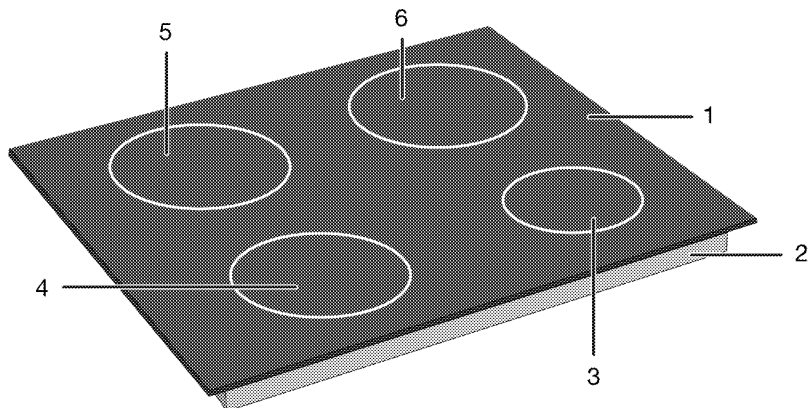

- 1 Glas kookoppervlak
- 2 Onderste behuizing
- 3 Inductie kookzone

- 4 Inductie kookzone
- 5 Inductie kookzone
- 6 Inductie kookzone

Inleiding en gebruik van het bedieningspaneel van het product

In deze sectie vindt u een overzicht en het basisgebruik van het bedieningspaneel van het product. De afbeeldingen en bepaalde functies kunnen verschillen naargelang het producttype.

Kookplaat bediening

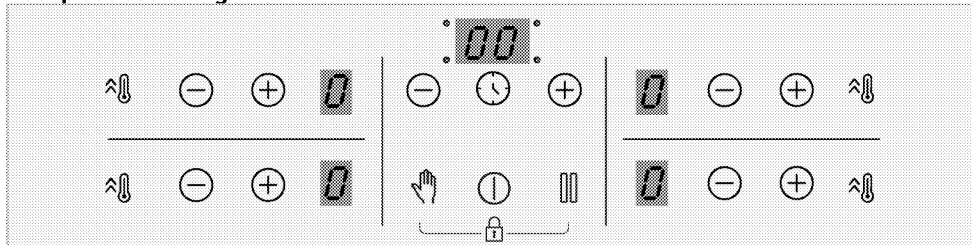

Toetsen

- : Aan/Uit-toets
- : Timer-toets
- : Snel opwarmen toets/Hoog vermogen instelling (booster) toets
- : Reinigingsvergrendeling toets
- : Stop-toets
- : Verhogen toets
- : Verlagen toets

Symbolen

- : Toetsvergrendeling symbol

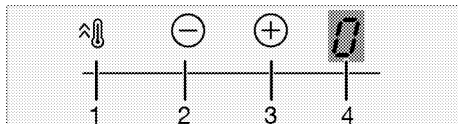
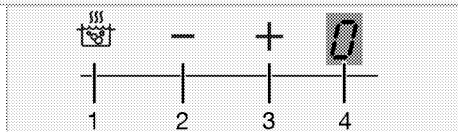

Kookzone scherm

- 1 Snel opwarmen toets/Hoog vermogen instelling (booster) toets
- 2 Temperatuur verlagen toets
- 3 Temperatuur verhogen toets
- 4 Temperatuurindicator van de relevante kookzone

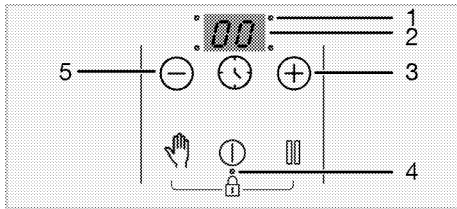
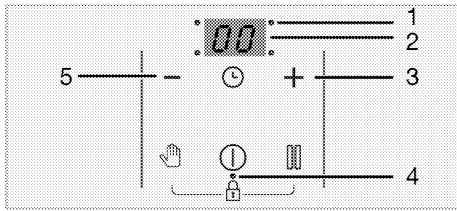

Timerindicator

- 1 Werkingspunt LED voor de timer
- 2 Timerindicator
- 3 Timer verhogen toets
- 4 Werkingspunt LED voor de toetsenvergrendeling het kinderslot
- 5 Timer verlagen toets

Algemene informatie over de kookplaat

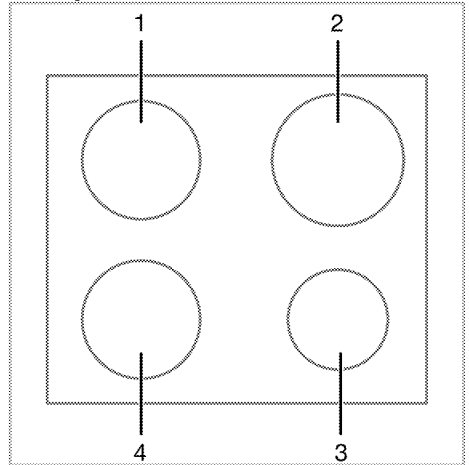

- 1 Links achteraan - Inductie kookzone
- 2 Rechts achteraan - Inductie kookzone
- 3 Rechts vooraan - Inductie kookzone
- 4 Links vooraan - Inductie kookzone

Technische specificaties

Algemene specificaties

Product externe afmetingen (hoogte/breedte/diepte)	52 mm*/580 mm/510 mm(Voor modellen die worden geleverd met montageveren en afdichtingspakking die aan het product zijn bevestigd, beschouw de breedte- en dieptematen als 10 mm meer dan deze afmetingen.)
Installatie-afmetingen van de branders (hoogte/breedte/diepte)	560 (+2) mm /490 (+2) mm
Spanning / Frequentie	1N ~ 220-240 V/ 2N ~ 380-415 V ~ 50 Hz
Gebruikt type kabel en doorsnede / geschikt voor het gebruik in het product	min. H05V2V2-F 5 x 2,5 mm ²
Totaal stroomverbruik	max. 7200 W

Branders

Links achteraan	Inductie kookzone
Afmeting	180 mm
Stroom	2000W / Booster: 2300 W
Links vooraan	Inductie kookzone
Afmeting	180 mm
Stroom	2000W / Booster: 2300 W
Rechts vooraan	Inductie kookzone
Afmeting	145 mm
Stroom	1600 W / Booster: 1800 W
Rechts achteraan	Inductie kookzone
Afmeting	210 mm
Stroom	2000 W / Booster: 2300 W

* De hoogte van de brander zoals gespecificeerd in de technische tabel is de basishoogte van het product.



De technische specificaties kunnen worden gewijzigd zonder voorafgaande kennisgeving om de kwaliteit van het product te verbeteren.



De afbeeldingen in deze gebruikshandleiding zijn schematisch en stemmen mogelijk niet exact overeen met uw product.



De waarden vermeld op de productlabels of in begeleidende de documentatie zijn verkregen in laboratoriumomstandigheden conform de relevante normen. Afhankelijk van de operationele en omgevingsomstandigheden van het product kunnen deze waarden variëren.

4 Eerste gebruik

Voor u uw product in gebruik neemt, is het aanbevolen de volgende stappen uit te voeren in de onderstaande secties.

Eerste reiniging

1. Verwijder alle verpakkingsmateriaal.
2. Neem de oppervlakken van het product af met een natte doek of spons en droog ze met een doek.

OPMERKING Het oppervlak kan beschadigd geraken door sommige detergents of reinigingsmaterialen. Gebruik geen agressieve detergents, reinigingspoeder/melk of scherpe voorwerpen tijdens het reinigen.

OPMERKING Tijdens het eerste gebruik kunnen gedurende enkele uren geur en rook worden afgegeven. Dit is heel normaal. Zorg ervoor dat de keuken goed geventileerd is om de rook en geur af te voeren. Voorkom directe inademing van de geproduceerde rook en geur.

5 De kookplaat gebruiken

Algemene informatie over het gebruik van de kookplaat

Algemene waarschuwingen

- Laat geen voorwerpen op de kookplaat vallen. Zelfs kleine voorwerpen zoals zoutvaatjes kunnen de kookplaat beschadigen. Gebruik geen gebarsten kookplaten. Water kan door deze scheuren sijpelen en kortsluiting veroorzaken. Als het oppervlak op enigerlei wijze is beschadigd (bijv. zichtbare scheuren), schakel dan eerst de zekering uit en bel vervolgens de geautoriseerde service om het product los te koppelen om het risico op elektrische schokken te verminderen.
- Gebruik geen potten/pannen op de kookplaat die geen goed evenwicht hebben of gemakkelijk kantelen.
- U mag de potten/pannen niet opwarmen als ze leeg zijn. De potten en het apparaat kunnen beschadigd zijn.
- U moet de branders van de kookplaat uitschakelen na elk gebruik.
- Als u de kookzones gebruikt zonder een pot/pan zal dit het apparaat beschadigen. U moet de kookzones uitschakelen na elk gebruik.
- Na elk gebruik is het kookoppervlak heet, dus zet de plastic potten / pannen niet op het kookoppervlak. Reinig dergelijk materiaal onmiddellijk van het oppervlak.
- Plotselinge temperatuurveranderingen op het glazen kookoppervlak kunnen schade veroorzaken, pas op dat u geen koude vloeistoffen most tijdens het koken.
- Plaats een toereikende hoeveelheid voedsel in de potten en pannen. Zo kunt u voorkomen dat voedsel uit de potten en pannen stroomt en hoeft u achteraf niet te reinigen.
- Plaats de deksels van de potten/pannen niet op de branders/kookzones.
- Plaats de potten centraal op de branders/zones. Als u een pot op een andere brander/zone wilt plaatsen, mag u hem niet verschuiven naar de gewenste kookzone; u moet de pot optillen en hem daarna op de andere kookzone plaatsen.

Het bedieningsprincipe van de inductiekookplaat

De inductiekookplaat is als een open circuit. Het circuit is voltooid wanneer er kookpotten / pannen op worden geplaatst die geschikt zijn voor inductiekoken en een elektronisch systeem onder het glasoppervlak een

magnetisch veld opwekt. De metalen bodem van de potten / pannen wordt verwarmd door energie uit dit magnetische veld te halen. De warmte kan dus niet worden gegenereerd op het oppervlak van de kookplaat maar rechtstreeks op de potten/pannen boven het oppervlak. Het glazen oppervlak wordt opgewarmd met de warmte van de kookpotten/pannen.

Voordelen van het koken via inductie

Inductiekookplaten bieden bepaalde voordelen omdat de warmte rechtstreeks wordt overgedragen op de kookpotten/pannen.

- Voedsel dat overstromt tijdens de bereiding brand niet snel weg want het glazen kookoppervlak wordt niet rechtstreeks opgewarmd. Het kan gemakkelijker worden gereinigd.
- De bereidingen zullen sneller klaar zijn als de warmte gelijkmatig wordt gegenereerd op de kookpotten/pannen. Het bespaart dus tijd en energie in vergelijking met de andere soorten kookplaten.
- Aangezien de warmte rechtstreeks wordt overgedragen op de kookpotten/pannen is er geen warmteverlies en dit resulteert in efficiënter koken.
- Het feit dat de warmteoverdracht stopt en het kookoppervlak niet rechtstreeks wordt opgewarmd wanneer de kookpotten/pannen worden verwijderd van het kookoppervlak maakt het gebruik veiliger tegen mogelijke ongevallen tijdens uw bereidingen.

Voor een veilige werking:

- Selecteer geen hoge verwarmingsniveaus als u antikleef kookpotten/pannen gebruikt met een kleine hoeveelheid olie of als u geen olie gebruikt (teflon type).
- Gebruik het glazen kookoppervlak niet als een oppervlak waar u iets op te kunt plaatsen of als snij-oppervlak.
- Plaats geen metalen voorwerpen zoals messen, vorken, lepels of deksels op uw kookplaat want deze kunnen heel warm worden.
- Gebruik geen aluminiumfolie voor uw bereidingen. Plaats nooit etenswaren gewikkeld in aluminiumfolie op de inductiezone.
- Houd magnetische voorwerpen zoals creditkaarten of cassettes uit de buurt van de kookplaat als deze is ingeschakeld.
- Als er een oven is onder uw kookplaat en deze is ingeschakeld, kunnen de sensoren

op de kookplaat het kookniveau verlagen of de kookzones uitschakelen.

- Uw kookplaat heeft een automatisch uitschakelsysteem. De volgende hoofdstukken bieden u gedetailleerde informatie over dit systeem. Hoewel, als u deze potten met een dunne bodem gebruikt voor uw bereiding zullen deze potten heel snel opwarmen en de bodem van de pot kan smelten en het kookoppervlak en het apparaat beschadigen voor het automatische uitschakelsysteem wordt geactiveerd.

Kookpotten/pannen

U moet ferromagnetische, hoogwaardige kookpotten/pannen gebruiken die voorzien zijn van een etiket of een waarschuwing dat compatibel is met inductiekoken met uw inductiekookplaat. Een algemene regel is dat hoe hoger het ijzergehalte, hoe beter de kookpotten/pannen zullen presteren. De bodemdiameter van de kookpotten / pannen moet overeenkomen met de inductiezone. De aanbevolen afmetingen worden hieronder weergegeven.

Geschikte kookpotten/pannen:

- Gietijzeren potten/pannen
- Email potten/pannen
- Stalen en roestvrij stalen potten/pannen (met etiket of waarschuwing dat inductie mogelijk is)

Niet geschikte kookpotten/pannen:

- Aluminium kookpotten/pannen
- Koperen kookpotten/pannen
- Messing kookpotten/pannen
- Glazen kookpotten/pannen
- Aardewerk
- Keramiek en porselein

Aanbevelingen:

- Gebruik enkel kookpotten/pannen met een vlakke bodem. Gebruik geen potten/pannen met een concave of convexe bodem.

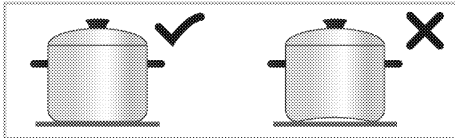

- Gebruik enkel kookpotten/pannen met dikke, verwerkte bodems. Als u dunne potten gebruikt zullen deze heel snel opwarmen en de bodem van de pot kan smelten en het kookoppervlak en het apparaat beschadigen voor het automatische uitschakelsysteem wordt

geactiveerd. Scherpe randen kunnen krassen veroorzaken op het oppervlak.

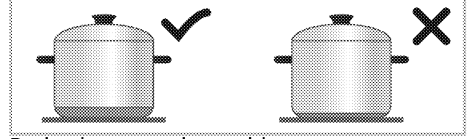

- De bodems van bepaalde kookpotten/pannen hebben een kleiner ferromagnetisch veld dan de reële diameter. Enkel deze zone wordt opgewarmd door de kookplaat. Om die reden wordt de warmte niet gelijkmatig verspreid en is het kookoppervlak kleiner. Bovendien worden dergelijke kookpotten/pannen niet gedetecteerd door grote inductiekookplaten. De kookzone wordt dus geselecteerd op basis van de afmeting van het ferromagnetisch veld.

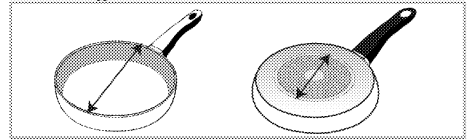

- Sommige kookpotten/pannen hebben een bodem die niet-ferromagnetisch materiaal bevat zoals aluminium. Deze types kookpotten/pannen warmen mogelijk onvoldoende op of worden mogelijk helemaal niet gedetecteerd door de inductiekookplaat. In sommige gevallen kan een waarschuwing voor slechte kookpotten/pannen verschijnen.

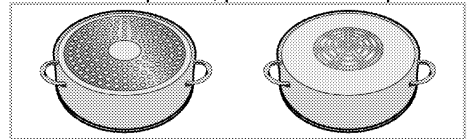

- i** Een gelijke distributie van het keukengerel op de linkse en rechtse en centrale branders voor de selectie van de branders heeft een positieve invloed tijdens de bereiding van meerdere gerechten op de inductie kookplaten.

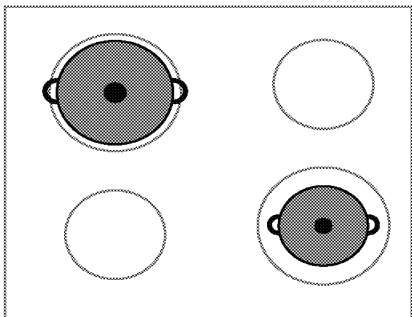
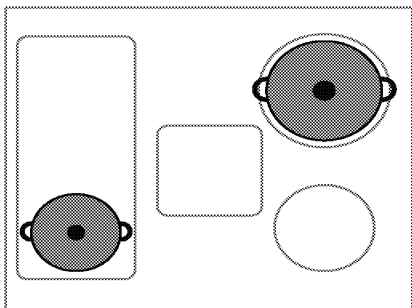

Aanbevolen afmetingen van kookpotten/pannen

Diameter van de kookzone - mm	Pot diameter - mm
145	min. 100 - max 145
180	min. 100 - max 180
210	min. 140 - max 210
240	min. 140 - max 240
280	min. 125 - max 280
320	min. 125 - max 320
Kookzone met brede (flexi) oppervlak	breedte 230 - lengte 390

De detectie van kookpotten/pannen door de inductiekookplaat hangt af van de diameter en het ferromagnetisch materiaal in de bodem van de potten/pannen. Om zeker te zijn dat de kookpotten/pannen worden gedetecteerd en dat u efficiënt kunt koken, moeten de kookpotten/pannen worden geselecteerd op basis van de afmeting van uw kookplaat. De aanbevolen afmetingen van de kookpotten/pannen voor de kookzones worden hierboven vermeld. Het kookgedrag kan variëren afhankelijk van de pottypes, de grootte van de pan en de grootte van de kookzone. Voor een homogener kookgedrag kan een een stap grotere kookzone worden gebruikt. Het gebruik van een grotere kookzone leidt niet tot energieverstopping bij inductiekookplaten, omdat de warmte alleen in de betreffende panruimte ontstaat.

Kookpotten/pannen test

Test of uw pot compatibel is met een inductiekookplaat via de onderstaande methoden.

1. Hij is compatibel als de bodem van uw pot een magneet aantrekt.
2. Hij is compatibel als "L" niet knippert wanneer u uw pot op de inductiekookplaat plaatst en de knop draait.

Bedieningspaneel

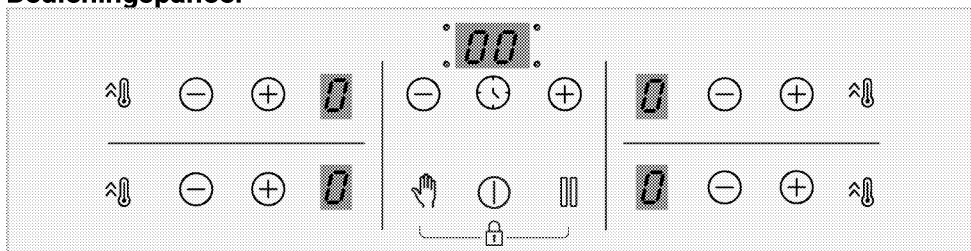

Toetsen

- : Aan/Uit-toets
- : Timer-toets
- : Snel opwarmen toets/Hoog vermogen instelling (booster) toets
- : Reinigingsvergrendeling toets
- : Stop-toets
- : Verhogen toets
- : Verlagen toets

Symbolen

- : Toetsvergrendeling symbol

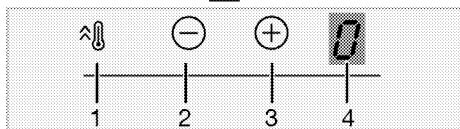
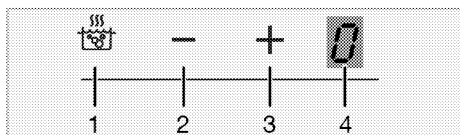

Kookzone scherm

- 1 Snel opwarmen toets/Hoog vermogen instelling (booster) toets
- 2 Temperatuur verlagen toets
- 3 Temperatuur verhogen toets
- 4 Temperatuuriindicator van de relevante kookzone

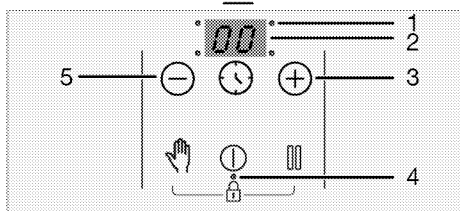
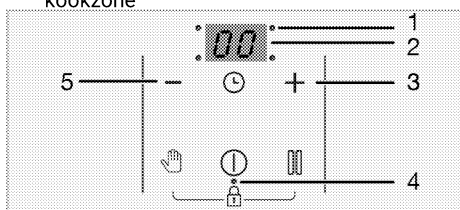

Timerindicator

- 1 Werkingspunt LED voor de timer
- 2 Timerindicator
- 3 Timer verhogen toets
- 4 Werkingspunt LED voor de toetsenvergrendeling.het kinderslot
- 5 Timer verlagen toets

Algemene waarschuwingen voor het bedieningspaneel

- i** Dit product wordt bediend met een aanraakcontrolepaneel. Elke actie die u op uw aanraakcontrolepaneel uitvoert, zal worden bevestigd met een geluidssignaal.
- i** Houd het controlepaneel altijd schoon en droog. Een vochtig en vuil oppervlak kan problemen bij het functioneren veroorzaken.
- i** De kookplaat zal automatisch terugkeren naar de Standby-modus als er geen actie wordt ondernomen binnen 10 seconden.
- i** Het product zal zichzelf uitschakelen vanwege veiligheidsredenen als er langere tijd geen toets wordt aangeraakt.

De kookplaat aanschakelen:

1. Schakel de kookplaat aan door het aanraken van ① de toets.

"0" verschijnt op ieder kookzonescherm.

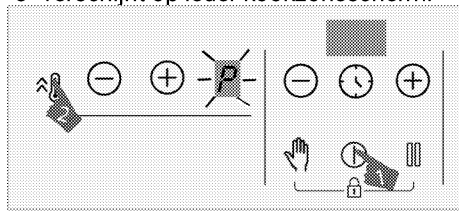

Uitschakelen van de kookzone:

Een actieve kookzone kan op 3 verschillende manieren worden uitgeschakeld:

1. **Door het aanraken van de ① toets**
Raak de ① toets aan.
2. **Door de temperatuur te verlagen tot stand "0";**

U kunt de kookzone uitschakelen door de temperatuurinstelling te verlagen tot de "0" stand.

3. **Door gebruik te maken van de uitschakelfunctie op de timer voor de gewenste kookzone;**

Wanneer de tijd voorbij is, zal de timer de daaraan toegekende kookzone uitschakelen. "0" of "00" verschijnt op het betreffende scherm.

Wanneer de tijd voorbij is, zal een geluidsalarm klinken. Raak een willekeurige

toets op het controlepaneel aan om het geluidsalarm uit te zetten.

4. Door het tegelijkertijd aanraken van de \ominus/\oplus toetsen voor de gewenste kookzone;

U kunt de betreffende kookzone uitschakelen door de \ominus/\oplus toetsen tegelijkertijd aan te raken.

i Als "H" of "h" brandt nadat de kookplaat uitgeschakeld is, betekent dit dat de kookzone nog steeds warm is. Raak die kookzones niet aan.

Indicator restwarmte

Als het "H" symbool knippert op het kookzonescherm, betekent dit dat de kookplaat nog warm is en gebruikt kan worden om een kleine hoeveelheid voedsel warm te houden. Dit symbool verandert snel in het "h" symbool, wat betekent dat de kookzone minder warm is.

i Als de stroom is uitgeschakeld, zal de indicator voor restwarmte niet oplichten en wordt de gebruiker dus niet gewaarschuwd voor (nog steeds) warme kookzones.

Temperatuurniveau aanpassen

1. Schakel de kookplaat in door de \odot toets aan te raken.
2. Pas de gewenste temperatuur aan door de zone \ominus/\oplus toetsen aan te raken.

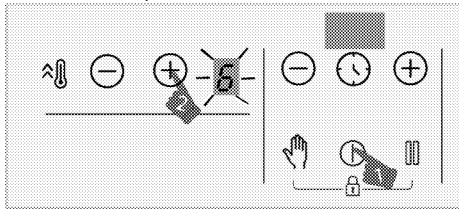

» De relevante kookzone zal op de ingestelde temperatuur gaan werken.

i De buitensectie van de inductiekookzone van 280 mm (indien uw product uitgerust is met een inductiekookzone van 280 mm) wordt alleen geactiveerd als een pan op de kookzone wordt geplaatst, die groot genoeg is om de kookzone te bedekken en de temperatuur wordt ingesteld op een niveau boven de 8.

Insteltoets voor booster

Voor snelle verwarming kunt u de boosterfunctie gebruiken. Deze functie is echter niet aanbevolen voor een lange bereiding. De boosterfunctie is mogelijk niet beschikbaar in alle kookzones.

De booster selecteren:

1. Schakel de kookplaat in door de \odot toets aan te raken.
2. Raak de \uparrow toets van de betreffende zone aan.

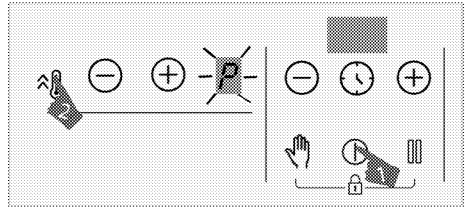

» De geselecteerde kookzone zal op maximaal vermogen werken en het "P" symbool zal op het kookzonescherm oplichten. De kookzone schakelt de booster uit en gaat verder op niveau "9".

De booster eerder uitschakelen:

U kunt de boosterfunctie op elk gewenst moment uitschakelen door de \ominus of \uparrow toets aan te raken.

De kookzone schakelt de booster uit en gaat verder op niveau "9".

Werken met 2 zones die zich in dezelfde verticale richting bevinden:

Als een zone ingesteld is op het boosterniveau en een andere zone die zich in dezelfde verticale richting bevindt ingesteld wordt op een niveau hoger dan 6 (7, 8 en 9), daalt het niveau van de eerste zone naar 9 en kan de andere zone worden ingesteld op een niveau hoger dan 6 (7, 8 en 9). Als de tweede zone wordt ingesteld op boosterniveau, daalt het niveau van de eerste zone naar 6.

Schoonmaakvergrendeling

De schoonmaakvergrendeling zorgt ervoor dat alle toetsen op het bedieningspaneel 20 seconden lang niet op aanraking reageren, waardoor de gebruiker het paneel schoon kan maken tijdens het gebruik van de kookplaat. Het apparaat staat gedurende deze periode niet onder stroom.



De schoonmaakvergrendeling activeren

1. Houd de  toets ingedrukt totdat **een enkel geluidssignaal** klinkt als een van de kookzones is ingeschakeld.

Op het timerscherm van de kookplaat wordt afgeteld vanaf 20. Gedurende deze periode zullen geen van de toetsen op het bedieningspaneel werken, met uitzondering van de  toets.

De schoonmaakvergrendeling uitschakelen



U hoeft geen enkele toets aan te raken om de schoonmaakvergrendeling te deactiveren. De kookplaat geeft na 20 seconden een geluidssignaal en de schoonmaakvergrendeling schakelt automatisch uit.

 Wilt u de schoonmaakvergrendeling eerder deactiveren, houd dan de  toets ingedrukt totdat **twee geluidssignalen** klinken.

Kinderbeveiliging

Als de kookzones uitgeschakeld zijn, kunt u de kinderbeveiliging van de kookplaat inschakelen om te voorkomen dat kinderen de kookzones inschakelen. U kunt de kinderbeveiliging in- of uitschakelen als de kookzones uitgeschakeld zijn (in de stand-by staan).

De kinderbeveiliging activeren

1. Houd als de kookplaat in de stand-by staat de  en de  toets tegelijkertijd ingedrukt totdat **een enkel geluidssignaal** klinkt.

De kinderbeveiliging is nu actief. "L" verschijnt tijdelijk op het scherm van alle kookzones en het decimale punt van de  toets wordt ingeschakeld.

 Als er een toets wordt aangeraakt als de kinderbeveiliging actief is, klinken er twee geluidssignalen en knippert "L" op het scherm van alle kookzones.

De kinderbeveiliging deactiveren

1. Houd als de kookplaat in de stand-by staat de  en de  toets tegelijkertijd ingedrukt totdat **twee geluidssignalen** klinken.

» De kinderbeveiliging wordt uitgeschakeld. "L" knippert op het scherm van alle

kookzones en het lampje van de  toets gaat uit.

Toetsvergrendeling

U kunt de toetsvergrendeling activeren om te voorkomen dat u of iemand anders per ongeluk de regelingen verandert als de kookplaat in werking is.

 Bij een stroomonderbreking wordt de toetsenvergrendeling geannuleerd.

Activering van de toetsvergrendeling

1. Houd als de kookplaat in de stand-by staat de  en de  toets tegelijkertijd ingedrukt totdat **een enkel geluidssignaal** klinkt.

De toetsvergrendeling wordt geactiveerd en het decimale punt van de  toets wordt getoond na eerst te hebben geknippert.

 U kunt de toetsvergrendeling alleen inschakelen als de kookplaat in werking is. Alleen de  toets reageert nog als de toetsvergrendeling is geactiveerd. Als u een andere toets aanraakt, zal het decimale punt van de  toets knipperen om aan te geven dat de toetsvergrendeling is geactiveerd. Als u de kookplaat uitschakelt terwijl de toetsen zijn vergrendeld, moet u eerst de toetsvergrendeling uitschakelen om de kookplaat weer aan te kunnen zetten. Als u een toets aanraakt zonder de toetsvergrendeling uit te schakelen, knippert "L" op het scherm van alle kookzones om aan te geven dat de toetsvergrendeling actief is. Schakel de toetsvergrendeling uit om de kookplaat weer in te schakelen.

Deactiveren van de toetsvergrendeling



1. Raak als de toetsvergrendeling is ingeschakeld de  en de  toets tegelijkertijd ingedrukt totdat **twee geluidssignalen** klinken.

» Het lampje van de  toets gaat uit en het bedieningspaneel wordt ontgrendeld.



Timerfunctie

Deze functie maakt koken voor u eenvoudiger. U hoeft niet meer tijdens de hele bereidingsperiode de kookplaat in de gaten te houden. De kookzone schakelt automatisch uit als de door u ingestelde tijd is afgelopen.

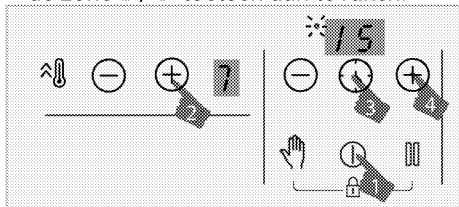

De timer instellen

1. Schakel de kookplaat in door de  toets aan te raken.
2. Pas de gewenste temperatuur aan door de zone / toetsen aan te raken.



3. Activeer de timer door de  toets aan te raken. "00" symbool en de decimale punt van de geselecteerde zone zullen knipperen op het timerscherm.
4. Stel de gewenste tijdsduur in door de timer / toetsen aan te raken.
5. Na 10 seconden wordt de instelling geactiveerd. Het decimale punt van de geselecteerde zone zal knipperen op het timerscherm.
6. Herhaal de bovenstaande procedures voor de andere kookzones waarvoor u de timer wilt instellen.

 Als meer dan één timerwaarde is ingesteld voor verschillende zones, wordt de zonetimer met de laagste waarde weergegeven op het timerscherm en knippert de decimale punt voor die zone. De decimale punten van de andere zones zijn continu te zien.

 U kunt de resterende bereidingstijd bekijken door de  toets van alle kookzones aan te raken. Elke keer dat u een toets aanraakt, wordt de timerwaarde van een andere zone weergegeven. Uiteindelijk wordt de laagste timerwaarde weer weergegeven.

 De timer kan niet worden ingesteld zonder de kookzone en de temperatuur te selecteren.

 De timer kan slechts worden ingesteld voor de kookzones die in werking zijn.

De timer uitschakelen



Als de ingestelde tijd eenmaal is afgelopen, zal de kookplaat automatisch uitschakelen en een geluidssignaal geven. Raak een willekeurige toets aan om het geluidssignaal uit te schakelen. Als u niet op een toets drukt, zal het geluidssignaal na een paar minuten stoppen.

De timers eerder uitschakelen

Als u de timer voor het verlopen van de tijd afzet, zal de kookplaat op de ingestelde temperatuur blijven werken tot hij wordt uitgeschakeld.



U kunt de timer op twee verschillende manieren voortijdig uitschakelen:

De timer uitschakelen door de waarde in te stellen op "00":

1. Raak de timer / toetsen aan totdat "00" wordt aangegeven op het scherm van de kookzone waarvan de timer geactiveerd is.

» Het decimale punt van de betreffende zone gaat uit en de timer wordt geannuleerd.

De timer uitschakelen voor de betreffende zone door de betreffende zone / toetsen tegelijkertijd aan te raken.

1. Raak de betreffende zone / toetsen tegelijkertijd aan.

» Het decimale punt van de betreffende zone gaat uit en de timer wordt geannuleerd.

 Na deze stap wordt het temperaturniveau van de betreffende zone "0" en hetzelfde geldt voor de timerwaarde.

Stopfunctie

Met deze functie kunt u het temperaturniveau van de kookzones verlagen naar de laagste stand (niveau 1).

 Als de timer is ingesteld voor een bepaalde kookzone zal hij tijdens de pauze verder lopen.

1. Raak de  toets aan als een van de kookzones actief is.

Alle actieve kookzones werken op minimumvermogen (niveau 1).  symbool zal verschijnen op het scherm van de actieve kookzones.

2. Raak de  toets opnieuw aan om alle kookzones verder te laten werken met de vorige instellingen.







Energiebeheerfunctie

Uw apparaat is uitgerust met een energiebeheerfunctie. U kunt het totale vermogen dat wordt verbruikt door de kookplaat wijzigen met deze functie. Er zijn 8 niveaus beschikbaar voor de energiebeheerfunctie.



Energiebeheerfunctie - Het niveau van totaal vermogen dat kan worden ingesteld

Energiebeheer weergave indicator	Totaal vermogen
25	2,5 kW
30	3 kW
36	3,6 kW
44	4,4 kW
54	5,4 kW
57	5,7 kW
67	6,7 kW
72	7,2 kW

Het totale vermogen wijzigen;

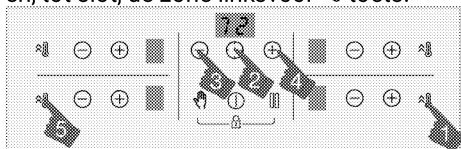
1. Schakel de oven in door de  toets aan te raken. Schakel de oven uit door de  toets aan te raken.
2. Raak daarna respectievelijk de  toets aan van de rechtse zone vooraan, de  toets, de timer  toets, de timer  knop en, tot slot, de zone linksvoor  toets.



3. Het energiebeheer niveau wordt weergegeven op het timer-scherm.
4. Raak de  toets aan om te schakelen tussen de niveaus en stel de gewenste totale vermogenswaarde in.
5. Bevestig de instelling door de  toets aan te raken en schakel de kookplaat uit. De totale vermogenswaarde die u hebt ingesteld, wordt ingeschakeld.

 De temperaturniveaus die u kunt aanwijzen aan de kookplaten kunnen variëren naargelang het ingestelde totale vermogen. Het temperaturniveau van de kookplaat wordt automatisch verlaagd naargelang de vermogensinstelling die wordt uitgevoerd door de kookplaat. Dit is geen fout.

 Als een andere toets dan de opgegeven volgorde wordt aangeraakt tijdens het wijzigen van het vermogensniveau, kan de instelling niet worden gemaakt. U moet de stappen vanaf het begin herhalen om de instelling te maken.

Zones voor inductiekoken veilig en efficiënt gebruiken

Werkingsprincipes: De inductiekookplaat verwarmt in principe rechtstreeks de pan. Dit geeft een hoop voordelen ten opzichte van andere soorten kookplaten. Hij werkt efficiënter en het oppervlak blijft koeler. De inductiekookplaat is uitgerust met hoogstaande veiligheidssystemen die maximale gebruiksveiligheid bieden.

 Uw kookplaat kan worden uitgerust met inductiekookzones met een diameter van 145, 180, 210 en 280 mm, afhankelijk van het model. Met de inductiefunctie neemt iedere kookzone de diameter van elke pan waar. Er wordt alleen energie gegenereerd waar het kookgerei de kookzone raakt en zo wordt er zo weinig mogelijk energie verbruikt.

 Het product kan starten-stoppen wanneer het op niveaus van 1 tot 7 werkt, vooral met kookgerei met een kleine diameter en wanneer waterolie klein is. Dit is geen fout.

Automatisch uitschakelsysteem

De bediening van de kookplaat heeft een automatisch uitschakelsysteem. Als één of meer kookzone(s) ingeschakeld blijven, schakelt de kookzone automatisch uit na een bepaalde tijd (zie Tabel-1). Als er een timer is toegewezen aan de kookzone, schakelt het timer-scherm ook uit. De tijdslimiet voor de automatische uitschakeling hangt af van het geselecteerde temperaturniveau. De maximale bedieningsduur wordt toegepast voor dit temperaturniveau. De kookzone kan opnieuw worden bediend door de gebruiker nadat ze automatisch is uitgeschakeld zoals hierboven beschreven.

Tabel -1: Automatisch uitschakeling tijdsduur

Temperatuurniveau	Automatisch uitschakeling tijdsduur - uur
0	0
1	6
2	6
3	5
4	5
5	4
6	1,5
7	1,5
8	1,5
9	30 minuten
P (Booster)	10 minuten (*)
(*) De kookplaat zal tot niveau 9 dalen na 10 minuten	

Oververhittingsbeveiliging

Uw kookplaat is uitgerust met sensors die beschermen tegen oververhitting. In geval van oververhitting gebeurt er het volgende:

- De werkende kookzone kan worden uitgeschakeld.
- Het gekozen niveau kan van een hoger niveau dalen naar niveau 7.

Veiligheidssysteem tegen overkoken

Uw kookplaat is uitgerust met een beveiliging tegen overkoken. Als er iets overloopt en op het bedieningspaneel terecht komt, zal het systeem onmiddellijk de stroomverbinding onderbreken en uw kookplaat uitschakelen. Gedurende die tijd wordt een "E"-waarschuwing weergegeven op de aanduiding.

Nauwkeurige vermogensinstelling

Eén van de kenmerken van de inductiekookplaat is dat hij onmiddellijk op commando's reageert. De kookplaat kan het vermogen zeer snel aanpassen. Zo kunt u voorkomen dat een pan (die water, melk en enz. bevat) zelfs op het moment van overkoken overkookt.

i Als het oppervlak van het aanraakpaneel wordt blootgesteld aan dikke damp, kan het hele bedieningssysteem uitvallen en een foutsignaal geven.

i Houd het oppervlak van het tiptoetspaneel schoon. Er kan onjuiste werking worden veroorzaakt.

6 Algemene informatie bij het koken

Deze sectie biedt tips bij de bereiding en het koken van uw gerechten.

Algemene waarschuwingen over bereidingen met de kookplaat

- Vul de de pan nooit voor meer dan eenderde met olie. Laat de kookplaat niet onbewaakt achter als u olie verhit. Oververhitte olie geeft brandgevaar. **Probeer een mogelijk vuur nooit te doven met water!** Bedek olie als het in brand vliegt met een branddeken of een vochtige doek. Zet de kookplaat, als dit veilig kan, uit en bel de brandweer.
- Voor u etenswaren begint te frituren, moet u altijd het overtollige water verwijderen en ze langzaam in de hete olie laten zakken. Zorg ervoor dat ingevroren etenswaren worden ontdooid voor u ze frituurt.
- Zorg er bij het verhitten van olie voor dat de pan die je gebruikt droog is en houd het deksel open.
- Voor aanbevelingen over bereidingen met de energiebesparende functie verwijzen wij u naar het hoofdstuk "Milieuriichtlijnen".
- De bereidingstemperatuur en tijdwaarden die worden opgegeven voor de etenswaren kunnen variëren naargelang het recept en de hoeveelheid. Om die reden worden deze waarden vermeld als een bereik.

7 Onderhoud en verzorging

Algemene reinigingsinformatie

⚠️ Algemene waarschuwingen

- Wacht tot het product is afgekoeld voor u het product reinigt. Hete oppervlakken kunnen brandwonden veroorzaken!
- U mag de reinigingsmiddelen niet rechtstreeks aanbrengen op de warme oppervlakken. Dit kan permanente vlekken veroorzaken.
- Het apparaat moet grondig worden gereinigd en gedroogd na elk gebruik. Voedselresten kunnen dus gemakkelijk worden gereinigd en zodat deze resten niet in brand kunnen schieten wanneer het apparaat de volgende keer wordt gebruikt. Dit resulteert in een langere levensduur van het apparaat en een vermindering van vaak voorkomende problemen.
- Gebruik geen stoomreinigers voor de reiniging.
- Bepaalde wasmiddelen of reinigingsmiddelen kunnen het oppervlak beschadigen. Gebruik geen schurende wasmiddelen, waspoeders, reinigende crèmes, ontkalkers of scherpe voorwerpen tijdens de reiniging.
- U hoeft geen speciaal reinigingsmiddel te gebruiken voor de reiniging na elk gebruik. Reinig het apparaat met een vaatwasmiddel, warm water en een zachte doek of spons en droog het met een droge microvezeldoek.
- U moet alle resterende vloeistof afdrogen na de reiniging en alle eventuele voedselresten onmiddellijk reinigen tijdens de bereiding.
- Was geen van de onderdelen van uw apparaat in de vaatwasmachine.

Voor de kookplaat:

- Zure vervuilingen zoals melk, tomatenpuree en olie kunnen blijvende vlekken veroorzaken op de kookplaten en onderdelen van de branders/kookplaten, verwijder eventueel overgelopen vloeistoffen onmiddellijk na het afkoelen van de kookplaat door deze uit te zetten.

Roestvrij stalen oppervlakken

- Gebruik geen reinigingsmiddelen met zuur of chloor om roestvrij stalen oppervlakken en handvaten te reinigen.
- De kleur van het roestvrij stalen oppervlak kan veranderen na verloop van tijd. Dit is normaal. U moet na elk gebruik reinigen met een wasmiddel dat geschikt is voor roestvrij stalen oppervlakken.
- Reinig met een doek in een zeepsopje en vloeibaar (niet-krassend) wasmiddel geschikt voor roestvrij stalen oppervlakken en zorg ervoor dat u in een richting blijft wrijven.
- Verwijder kalk, olie, zetmeel, melk en eiwitvlekken onmiddellijk van roestvrij stalen oppervlakken zonder te wachten. Vlekken kunnen na een lange tijd beginnen roesten.

Glazen oppervlakken

- Tijdens de reiniging van glazen oppervlakken mag u geen harde metalen krabbers en schurende reinigingsmiddelen gebruiken. Deze kunnen de glazen oppervlakken beschadigen.
- Reinig het apparaat met een vaatwasmiddel, warm water en een microvezel doek specifiek voor glazen oppervlakken en droog het met een droge doek.
- Als er wasmiddel achterblijft na de reiniging moet u dit afnemen met koud water en het drogen met een schone microvezel doek. Resterende wasmiddel resten kunnen het glazen oppervlak de volgende keer beschadigen.
- Opgedroogde resten op het glas mogen in geen geval worden verwijderd met een zaagmes, draadwol of gelijkaardig krassend gereedschap.
- U kunt de kalkvlekken (gele vlekken) op het glazen oppervlak verwijderen met een commercieel beschikbaar ontkalkingsmiddel met azijn of citroensap.
- Als het oppervlak zeer vuil is, kunt u het reinigingsmiddel aanbrengen op de vlek met een spons en moet u het product laten inwerken om het correct te reinigen.

Reinig het glazen oppervlak met een natte doek.

- Verkleuringen en vlekken op het glazen oppervlak zijn normaal en geen defecten.

Plastic onderdelen en geverfde oppervlakken

- Reinig de plastic onderdelen en geverfde oppervlakken met vaatwasmiddel, warm water en een zachte doek of spons en droog het met een droge doek.
- Gebruik geen harde metalen krabbers en schurende reinigingsmiddelen. Dit kan de oppervlakken beschadigen.
- Zorg ervoor dat de verbindingstukken van de onderdelen van het apparaat niet vochtig en met wasmiddel worden achtergelaten. Zo niet kan corrosie optreden op deze verbindingen.

De kookplaat reinigen

Glazen kookoppervlak

Volg de beschreven reinigingsinformatie voor de glazen oppervlakken in het hoofdstuk "Algemene reinigingsinformatie" voor de reiniging van het glazen kookoppervlak. U kunt uw reiniging voltooien op basis van de onderstaande informatie in speciale gevallen.

- Suikergebaseerde etenswaren zoals donkere crème, zetmeel en siroop moeten onmiddellijk worden gereinigd

zonder te wachten tot het oppervlak afkoelt. Zo niet kan het glazen kookoppervlak permanent worden beschadigd.

- Gebruik geen reinigingsmiddelen voor reinigingen die u uitvoert wanneer de kookplaat heet is want dit kan permanente vlekken veroorzaken.

Het bedieningspaneel reinigen

- Als u de panelen met knoppen reinigt, moet u het paneel en de knoppen afnemen met een vochtige, zachte doek en afdrogen met een droge doek. Verwijder de knoppen en pakkingen onderaan om het paneel te reinigen. Het bedieningspaneel en de knoppen kunnen worden beschadigd.
- Tijdens het reinigen van de roestvrij stalen panelen met knoppen mag u geen reinigingsmiddel voor roestvrij staal gebruiken. De indicatoren rond de knoppen kunnen worden verwijderd.
- Reinig het touch bedieningspaneel met een vochtige, zachte doek en droog het met een droge doek. Als uw product voorzien is van een toetsvergrendeling moet u deze vergrendeling instellingen voor u het bedieningspaneel begint te reinigen. Zo niet kan een incorrecte detectie optreden in de toetsen.

8 Probleemoplossing

Raadpleeg de geautoriseerde service agent of technicus met een licentie of de verdeler waar u het product hebt gekocht als u het probleem niet kunt oplossen, hoewel u de instructies van dit hoofdstuk hebt toegepast. Probeer nooit een defect product zelf te repareren.

Het product werkt niet.

- De zekering is defect of ingeschakeld. >>> *Controleer de zekeringen in de zekeringkast. Vervang ze of schakel ze opnieuw in, indien nodig.*
- Het product is niet aangesloten op het (geaarde) stopcontact. >>> *Controleer de stekker.*
- Knoppen/toetsen op het bedieningspaneel werken niet. >>> *Als uw product voorzien is van een toetsvergrendeling is het mogelijk dat de toetsvergrendeling is ingeschakeld. Schakel deze vergrendeling uit.*
- Als het scherm niet oplicht wanneer u de brander opnieuw inschakelt. >>> *Ontkoppel het apparaat bij de stroomonderbreker. Wacht ten minste 20 seconden en sluit het opnieuw aan.*
- De oververhittingsbeveiliging is actief. >>> *Laat uw brander afkoelen.*
- De pot of pan is niet geschikt. >>> *Controleer uw pot of pan.*

"E" symbool verschijnt op het scherm van de kookplaat.

- U hebt de pot niet op de actieve kookplaat geplaatst. >>> **Controleer of er een pot aanwezig is op de kookplaat.**
- Uw pot is niet compatibel met een inductiekookplaat. >>> *Controleer of uw pot compatibel is met een inductiekookplaat.*
- De pot is niet correct gecentreerd of de bodem van de pot is onvoldoende breed voor de kookplaat. >>> *Kies een voldoende brede pot en centreer hem correct op de kookplaat.*
- De pot of kookplaat is oververhit. >>> *Laat ze afkoelen.*

De geselecteerde kookplaat schakelt plots uit tijdens de werking.

- De bereidingstijd voor de geselecteerde kookplaten is mogelijk verstreken. >>> *U kunt een nieuwe bereidingstijd instellen of de bereiding stopzetten.*
- De oververhittingsbeveiliging is actief. >>> *Laat uw brander afkoelen.*
- Het is mogelijk dat een voorwerp het touch bedieningspaneel afdekt. >>> *Verwijder het voorwerp van het paneel.*

De pot warmt niet op, zelfs met de kookplaat ingeschakeld.

- Uw pot is niet compatibel met een inductiekookplaat. >>> *Controleer of uw pot compatibel is met een inductiekookplaat.*
- De pot is niet correct gecentreerd of de bodem van de pot is onvoldoende breed voor de kookplaat. >>> *Kies een voldoende brede pot en centreer hem correct op de kookplaat.*

De koelventilator blijft werken hoewel de brander is uitgeschakeld.

- Dit is geen storing. De koelventilator blijft werken tot de elektronica in de brander afkoelen tot een geschikte temperatuur.

Geluid van de kookplaat tijdens de bereiding

Het is mogelijk dat u geluiden hoort van de kookplaat tijdens de bereiding. Deze geluiden kunnen worden veroorzaakt door de samenstelling van de kookpan of -pot. Deze geluiden zijn normaal en vormen geen defect. Zij maken deel uit van de inductietechnologie.

Mogelijke geluiden en hun oorzaken

- **Geluid van de ventilator:** De kookplaat is uitgerust met een ventilator die automatisch inschakelt naargelang de temperatuur van het apparaat. De ventilator heeft verschillende bedieningsniveaus en werkt op verschillende niveaus naargelang de temperatuur.
- **Laag zoemend geluid zoals het geluid van een werkende transformator:** Dit is te wijten aan de aard van de inductietechnologie. Naarmate de warmte wordt overgedragen naar de basis van de kookpan of -pot kunt u een dergelijk zoemend geluid horen afhankelijk van het materiaal van de kookpan. U kunt dus verschillende geluiden horen van verschillend kookgerei.
- **Kraken geluid:** De reden hiervoor is de structuur en het materiaal van de basis van de kookpan of -pot. Een krakend geluid kan hoorbaar zijn als de kookpan of -pot is gemaakt van lagen van uiteenlopend materiaal.
- **Klaaglijk geluid:** U kunt een klagend geluid horen wanneer twee kookzones aan dezelfde zijkant van de kookplaat worden gebruikt met twee verschillende kookniveaus.

Foutcodes/oorzaken en mogelijk oplossingen - Voor kookplaat

Foutcodes	Fouten oorzaken	Mogelijke oplossingen
E 22 E 26	De inductiekookplaat is oververhit.	Schakel de inductiekookplaat uit en wacht tot ze is afgekoeld. De fout wordt opgelost wanneer de temperatuur van de kookplaat zakt tot onder de grenswaarden;
E 46	Een of meer toetsen worden gedurende meer dan 10 seconden ingedrukt gehouden. Er is een voorwerp op het bedieningspaneel blijven staan of het is blootgesteld aan waterdamp.	Het probleem wordt opgelost wanneer u uw hand verwijderd van de kookplaat. Het probleem wordt opgelost wanneer het bedieningspaneel is gereinigd.
E 47	Er is een pot of pan gebruikt die niet geschikt is voor een inductiekookplaat.	De fout wordt opgelost wanneer een pot of pan wordt gebruikt die geschikt is voor een inductiekookplaat.
E 1 - E 15	Communicatiefout op de inductiekookplaat.	Schakel de inductiekookplaat uit en opnieuw in na 30 seconden. Neem contact op met een geautoriseerde verdeler als het probleem niet is opgelost.
E 16 - E 21	Temperatuursensor storing op de inductiekookplaat.	Schakel de inductiekookplaat uit en opnieuw in na 30 seconden. Neem contact op met een geautoriseerde verdeler als het probleem niet is opgelost.
E 23 E 24	Softwarefout op de inductiekookplaat.	Schakel de inductiekookplaat uit en opnieuw in na 30 seconden. Neem contact op met een geautoriseerde verdeler als het probleem niet is opgelost.

Foutcodes	Fouten oorzaken	Mogelijke oplossingen
E 25	Storing in de werking van de ventilator de inductiekookplaat.	Schakel de inductiekookplaat uit en opnieuw in na 30 seconden. Neem contact op met een geautoriseerde verdeler als het probleem niet is opgelost.
E 31 - E 45	Storing in de hardware van het elektronische bord op de inductiekookplaat.	Schakel de inductiekookplaat uit en opnieuw in na 30 seconden. Neem contact op met een geautoriseerde verdeler als het probleem niet is opgelost.
E 48 E 49 E 51	Sensor storing op de inductiekookplaat.	De sensorapparatuur moet compatibel zijn met de omstandigheden waarin ze wordt gebruikt. Neem contact op met een geautoriseerde verdeler als het probleem niet is opgelost.
E 52 - E 57	Hoge temperatuurfout op de inductiekookplaat.	Schakel de inductiekookplaat uit en wacht tot ze is afgekoeld. De fout wordt opgelost wanneer de temperatuur van de sensor zakt tot onder de grenswaarden. Neem contact op met een geautoriseerde verdeler als het probleem niet is opgelost.