

beko

Washing Machine

User Manual

Lave-linge

Manuel d'utilisation



BM3WFU3741W

EN/FR

Please read this user manual first!

Dear Customer,

Thank you for choosing Beko product. We hope that you get the best results from your product which has been manufactured with high quality and state-of-the-art technology. Therefore, please read this entire user manual and all other accompanying documents carefully before using the product.

Follow all warnings and information in the user manual. Thus, you protect yourself and your product against possible dangers.

Keep the user manual. If you hand over the product to someone else, provide the user manual as well. Warranty terms, usage and troubleshooting methods of your product are in user guide.

Symbols and Definitions

The following symbols are used in the user guide:







	Danger that could result in death or injury.
	Important information or useful hints about usage.
	Read the user manual.
	Recyclable materials.
	Hot surface warning.
	
WARNING	Danger that may result in property damage to the product or its environment.

Table of Contents

1 Safety Instructions.....	4	6.8 Auxiliary Function Selection.....	26
1.1 Intended Use.....	4	6.8.1 Auxiliary Functions.....	27
1.2 Safety of Children, Vulnerable Persons and Pets	4	6.8.2 Functions/Programmes Selec- ted by Pressing the Function Keys for 3 Seconds	27
1.3 Electrical Safety.....	5	6.9 End Time	28
1.4 Handling Safety	6	6.10 Starting the Programme.....	29
1.5 Installation Safety.....	6	6.11 Loading Door Lock.....	29
1.6 Operational Safety.....	8	6.12 Changing the Selections After Programme has Started	29
1.7 Maintenance and Cleaning Safety	9	6.13 Cancelling the Programme	30
2 Important Instructions for Envir- onment.....	10	6.14 End of Programme.....	30
2.1 Compliance with WEEE Directive .	10	7 Maintenance and Cleaning.....	30
2.2 Package Information.....	10	7.1 Cleaning the Detergent Drawer	30
3 Technical Specifications.....	11	7.2 Cleaning the Loading Door and the Drum.....	31
4 Installation	12	7.3 Cleaning the Body and Control Panel.....	31
4.1 Appropriate Installation Location.	12	7.4 Cleaning the Water Intake Filters..	31
4.2 Assembly of Bottom Panel Cov- ers.....	12	7.5 Draining Remaining Water and Cleaning the Pump Filter	32
4.3 Removing Transportation Safety Bolts	13	8 Troubleshooting	33
4.4 Connecting to Water Supply	13	9 DISCLAIMER / WARNING	37
4.5 Connecting the Drain Hose to the Drain	14		
4.6 Adjusting the Stands	14		
4.7 Electrical Connection	14		
4.8 Start Up	15		
5 Preliminary Preparation	15		
5.1 Sorting the Laundry	15		
5.2 Preparing Laundry for Washing....	15		
5.3 Tips for Energy and Water Saving	16		
5.4 Loading the Laundry.....	16		
5.5 Correct Load Capacity	16		
5.6 Using Detergent and Softener	16		
5.7 Tips for Efficient Washing	18		
5.8 Displayed Programme Duration ...	19		
6 Operating the Product.....	19		
6.1 Control Panel	20		
6.2 Symbols on the Display.....	20		
6.3 Programme and Consumption Table.....	21		
6.4 Programme Selection	23		
6.5 Programmes	23		
6.6 Temperature Selection.....	25		
6.7 Spin Speed Selection	26		

1 Safety Instructions

This section includes the safety instructions necessary to prevent the risk of personal injury or material damage.

Our company shall not be held responsible for damages that may occur if these instructions are not observed.

- Installation and repair operations shall always be performed by Authorised Service.
- Use original spare parts and accessories only.
- Do not repair or replace any component of the product unless it is clearly specified in the user manual.
- Do not modify the product.

1.1 Intended Use

- This product has been designed for domestic use. It is not for commercial purposes or it should not be used out of its intended use.
- The product must only be used for washing and rinsing of laundry that are marked accordingly
- This appliance is intended to be used in household and similar applications. For example;
 - Personnel kitchens of stores, offices and other work environments;

- Ranches,
- By customers of hotels, motels and other accommodation facilities,
- Bed and breakfasts, hostel-like environments,
- Common areas of apartment blocks or laundries.



1.2 Safety of Children, Vulnerable Persons and Pets

- This product may be used by children aged 8 years and older and persons with underdeveloped physical, sensory or mental capabilities or lack of experience and knowledge if they have been given supervision or instruction concerning use of the appliance in a the product safe way and the hazards involved.
- Children under the age of 3 should be kept away unless continuously supervised.
- Electrical products are dangerous for children and pets. Children or pets should not play with, climb on top or inside the product. Check inside the product before use.
- Use child lock to prevent children from intervening with the product.

- Do not forget to close the loading door when leaving the room where the product is located. Children and pets may get locked inside and drown.
- Children should not perform cleaning and user maintenance works without an adult's supervision.
- Keep the packaging materials away from children. Risk of injury and suffocation.
- Keep all detergents and additives used for the product away from children's reach.
- Cut the power cable and break and deactivate the locking mechanism of the loading door before disposing of the product for children's safety.

1.3 Electrical Safety

- Product should be unplugged during installation, maintenance, cleaning and repair procedures. Unplug the product or turn off the fuse.
- Damaged power cables should be replaced by the authorised service in order to prevent possible danger.
- Do not tuck the power cord under the product or to the rear of the product. Do not put heavy items on the power

- cord. Do not over bend, crush and touch the power cable to sources of heat.
- Only use the original cable. Do not use cut or damaged cables.
- Do not use an extension cord, multi-plug or adaptor to operate your product.
- Extension cords, multi-socket outlets, adapters or portable power supplies can overheat and cause a fire. Make sure not to place power sockets and portable power supplies near or behind the product.
- The plug shall be easily accessible. If this is not possible, a mechanism that meets the electrical legislation and that disconnects all terminals from the mains (fuse, switch, main switch, etc.) shall be available on the electrical installation.
- Do not touch the plug with wet hands.
- When unplugging the appliance, don't hold the power cord, but the plug.
- Make sure the plug is not wet, dirty or dusty.
- Never connect your product to electricity saving devices. Such systems are harmful to the product.

1.4 Handling Safety

- Unplug the product before moving, remove the water outlet and water main connections. Drain any water left inside the product.
 - This product is heavy, do not handle it by yourself. It may cause injuries if your product falls on you. Do not hit and drop the product while carrying.
 - Do not hold parts such as the laundry loading door to lift and move the product. The upper tray should be tightly fixed for moving.
 - Carry the product in an upright position. If it cannot be carried upright, tilt it to the right side in frontal view.
 - Make sure that the hoses as well as the power cable are not folded, pinched or crushed after the product is fitted into its place after installation or cleaning procedures.
- qualified electrician and plumber to have them make the necessary arrangements. These operations are the responsibility of the customer.
 - Prior to commencing the installation, be sure to switch off the fuse to deactivate the power supply for the line to which the product will be connected.
 - This product is intended for use at altitudes not exceeding 2000 meters above sea level.
 - Check for any damage on the product before installing it. Do not have the product installed if it is damaged.
 - Always wear personal protective equipment (gloves, etc.) during product installation, maintenance and repair. There is a risk of injury.
 - Injuries may occur if hands are put into uncovered slots. Close the holes of the transportation safety bolts with plastic plugs.
 - Do not install or leave the product at locations where it may be exposed to external environment conditions.
 - Do not install the product at locations where the temperature drops below 0 °C.

1.5 Installation Safety

- Check the information on the manual and installation instructions to prepare the product for installation and make sure the electrical mains, clean water mains and water outlet are suitable. If not, call a

- Do not place the product on a carpet or similar surface. It would create fire hazard since it cannot receive air from underneath.
- Place the product on a level and hard surface and balance with the adjustable legs.
- Connect the product to a grounding plug protected by a fuse suitable to the current values on the type label. Make sure the grounding is carried out by an expert electrician. Do not use the product without suitable grounding to local/national regulations.
- Plug the product in a socket with voltage and frequency values suitable to those indicated on the type label.
- Do not plug the product to loose, broken, dirty, greasy sockets or sockets that has come out their seats or sockets with a risk of water contact.
- Use the new hose set provided with the product. Do not re-use old hose sets. Do not make additions to the hoses.
- Connect the water inlet hose directly to the water tap. The pressure from the tap should be minimum 0.1 MPa (1 bar) and maximum 1MPa (10 bars). 10 to 80 litres of water should be running from the tap in a minute in order for the product to function properly. If the water pressure is above 1 MPa (10 Bars), a pressure-reducing valve should be fitted. The maximum allowed temperature is 25°C.
- Fit the end of the water discharge hose to the dirty water discharge drain, the sink or the bathtub.
- Place the power cable and hoses in locations without risk of tripping.
- Do not install the product behind a door, a sliding door or at another location that will prevent the door from opening completely.
- If a drier is to be placed on the product, fix with a suitable connection apparatus obtained from the authorised service.
- There is a risk of contact with electrical pieces when the upper trays is removed. Do not dismantle the upper tray of the product.
- Place the product at least 1 cm away from the edges of furniture.

1.6 Operational Safety

- When you are using the appliances, use only detergents, softeners and supplements suitable for washing machines.
- Do not use chemical solvents on the product. These materials contain an explosion risk.
- Do not operate defective or damaged products. Unplug the product (or turn off the fuse it is connected to), turn off the water tap and call an authorised service.
- Do not place sources of ignition (burning candle, cigarettes, etc.) or sources of heat (irons, furnaces, ovens, etc.) on top of or near the product. Do not put inflammable/explosive materials near the product.
- Do not get on the product.
- Unplug the product and turn off the tap if you will not be using the product for long periods.
- Detergent/maintenance materials may splash out of the detergent drawer if it is opened while the machine is working. Contact of the detergent with your skin and eyes is dangerous.
- Make sure pets do not climb inside the product. Check inside the product before use.
- Do not force open the locked loading door. The door will open once the washing is completed. If the door does not open, use the solutions for “loading door does not open” error in the Troubleshooting section.
- Do not wash elements contaminated with gasoline, kerosene, benzene, reducers, alcohol or other inflammable or explosive materials and industrial chemicals.
- Do not directly use dry cleaning detergent and do not wash, rinse or spin laundry contaminated with dry cleaning detergent.
- Do not place your hands into the rotating drum. Wait until the drum no longer rotates.
- If washing laundry at high temperatures, the discharged washing water would burn your skin if in contact with your skin, for ex. when the draining hose is connected to the tap. Do not touch the discharge water.
- Take the following precautions to prevent formation of biofilm and malodours:

- Make sure the room where the washing machine is placed is well ventilated.
- Wipe the door gasket and loading door glass with a dry and clean cloth at the end of the programme.
- The glass of the loading door will heat up when washing at high temperatures. Therefore, do not touch the loading door glass while washing, especially children.
- Before disposing of worn out and no longer usable items:
 1. Unplug the power plug and remove it from the socket.
 2. Cut the power cable and disconnect it with the plug from the appliance.
 3. Break the locking mechanism of the loading door to render it inoperable.
 4. Do not allow children to play with the outdated product.
- Do not put hands, feet and metal objects under or behind your product. This can cause jams, and any sharp edge can cause personal injury.
- Use a clean, dry cloth to wipe foreign material or dust from the plug ends. When cleaning the plug, do not use a wet or damp cloth. Otherwise, there is a risk of fire or electric shock.
- Do not wash the product with pressure washers, by spraying vapour, water or pouring water. There is a risk of electrocution.
- Do not use sharp or abrasive tools to clean the product. Do not use household cleaners, soap, detergent, gas, gasoline, thinner, alcohol, varnish, etc. while cleaning.
- Cleaning agents containing solvents might reek poisonous fumes(for ex. cleaning solvent. Do not use cleaning products containing solvents.
- There may be detergent residues in the detergent drawer when you open it for cleaning.
- Do not dismantle the filter of the discharge pump while the product is running.
- The temperature in the machine may rise up to 90°C. Clean the filter after the water



1.7 Maintenance and Cleaning Safety

- Before cleaning or servicing the washing machine, unplug it or cut the power at the fuse.
- If you need to move the product for cleaning, do not pull on the cover. The cover can break and cause injury!

in the machine cools down in order to avoid risk of getting burnt.

2 Important Instructions for Environment

2.1 Compliance with WEEE Directive



This product complies with EU WEEE Directive (2012/19/EU). This product bears a classification symbol for waste electrical and electronic equipment (WEEE).

This product has been manufactured with high quality parts and materials which can be reused and are suitable for recycling. Do not dispose of the waste product with normal domestic and other wastes at the end of its service life. Take it to the collection center for the recycling of electrical and electronic equipment. Please consult your local authorities to learn about these collection centers.

Compliance with RoHS Directive:

The product you have purchased complies with EU RoHS Directive (2011/65/EU). It does not contain harmful and prohibited materials specified in the Directive.

2.2 Package Information

Packaging materials of the product are manufactured from recyclable materials in accordance with our National Environment Regulations. Do not dispose of the packaging materials together with the domestic or other wastes. Take them to the packaging material collection points designated by the local authorities.

3 Technical Specifications

Manufacturer's name or commercial brand	Beko
Model name	BM3WFU3741W
	7004340007
Rated Capacity (kg)	7
Maximum spin speed (cycle/min)	1400
Built-In	No
Height (cm)	84,5
Width (cm)	60
Depth (cm)	49,6
Single Water inlet / Double Water inlet	+ / -
Rated voltage / Rated frequency in hertz (V/Hz)	230 V / 50Hz
Rated current (A)	10
Rated power (W)	2200
Main model code	1817



The model information as stored in the product database can be reached by entering following website and searching for your model identifier (*) found on energy label.













































<https://eprel.ec.europa.eu/>

SUPPLIER'S NAME **MODEL IDENTIFIER → (*)**

A

A

Symbols Table

											
Prewash	Fast	Fast+	Extra Rinse	Extra Water	Anti Crease	Pet Hair Removal	Steam	Night Mode	Soaking	Rinse Hold	Steeping
											
AutoDose	Liquid Detergent Selection	Softener Selection	Rinse	Spin+Drain	Drain	Temperature	Spin	No Spin	Tap Water (Cold)	No Water	Time Delay
											
Door Lock	Child Lock	On/Off	Start / Pause	Soil Level	Add Garment	Downloaded Program	Wash	Ok (End)	Cancel	AntiCrease+	Drying
											
Extra Dry	Cupboard Dry	Iron Dry	Timed Drying	Clean& Wear	Intensive	Water Mode	SaveWater				



Please read the "Safety Instructions" section first!



Your washing machine automatically detects the amount of laundry placed inside when selecting a program.

While installing the product, before the first use, calibration should be done to ensure that the laundry amount is detected in the most accurate way.

To do this, select the Drum Cleaning* program and cancel the spin function. Start the program without laundry. Wait for the program to finish, which will take about 15 minutes.

*The program name may vary depending on the model. For the appropriate program selection, review the program descriptions section.

- Preparation of the location and electrical, tap water and waste water installations at the place of installation is under customer's responsibility.
- Make sure that the water inlet and discharge hoses as well as the power cable are not folded, pinched or crushed while pushing the product into its place after installation or cleaning procedures.
- Prior to installation, visually check if the product has any defects on it. Do not have the product installed if it is damaged. Damaged products cause risks for your safety.

4.1 Appropriate Installation Location

- Place the product on a hard and level floor. Do not place it onto a carpet with high pile or other similar surfaces. Placing on an improper floor shall cause noise and vibration problems.

- Total weight of the washing machine and the dryer -with full load- when they are placed on top of each other reaches to approx. 180 kilograms. Place the product on a solid and flat floor that has sufficient load carrying capacity.
- Do not place the product on the power cable.
- Do not install the product at places where temperature may fall below 0 °C. Freezing might damage your product.
- Leave a minimum space of 1 cm between the product and the furniture.
- If you will install the product on a surface with steps, never place it close to the edge.
- Do not place the product on any platform.
- Do not place heat sources such as cooker, irons, ovens, heater etc. on the appliance and do not use them on the product.

4.2 Assembly of Bottom Panel Covers



With some models, the base parts of the products are completely closed. These products do not have plugs and covers.

- In order to increase the sound comfort of the product, attach cover A after removing the package foam.

Cover A

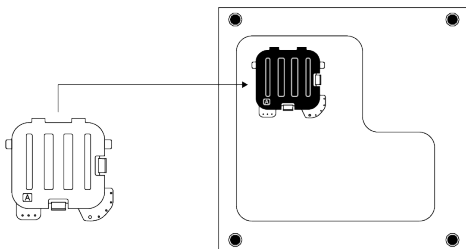

Tilt the machine back slightly. Rest the tabs of Cover A against the lower panel. Complete the assembly by rotating the cover.

- Cover B and the Cap are optional. If available, attach cover B and the Cap.

Cover B

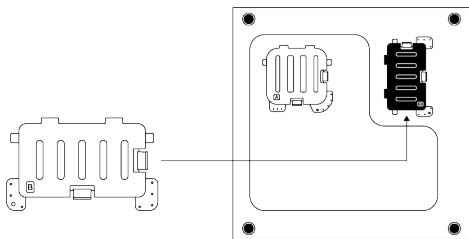

Rest the tabs of Cover B against the lower panel. Complete the assembly by rotating the cover.

Cap

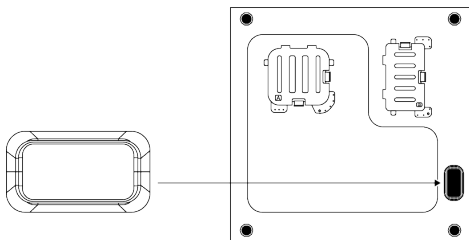

Insert the cap by pushing it with your finger.

4.3 Removing Transportation Safety Bolts

1. Loosen all transportation safety bolts with an appropriate wrench until they turn freely.
2. Bend the inner part by pressing it at the grip areas and pull the part out.
3. Attach the plastic covers supplied in the User Manual bag into the holes on the rear panel.

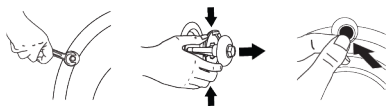

NOTICE

Remove the transportation safety bolts before operating the product. Otherwise, the product will get damaged.



NOTICE

Keep the transportation safety bolts in a safe place to reuse when the product needs to be moved again in the future. Install the transportation safety bolts in reverse order of the disassembly procedure. Never move the product without the transportation safety bolts properly fixed in place.

4.4 Connecting to Water Supply



NOTICE

Models with a single water inlet shall not be connected to the hot water tap. In such a case the laundry will get damaged or the product will switch to protection mode and will not operate. Do not use old or used water inlet hoses on a new product. It may cause water leakage from your machine and stain your laundry.

1. Tighten all hose nuts by hand. Never use a tool when tightening the nuts.
2. Open the taps completely after making the hose connection to check for water leaks at the connection points. If any leak occurs, turn off the tap and remove the nut. Check the gasket and tighten the nut carefully again. In order to prevent the water leaks and resultant damages, keep the taps closed when you do not use the product.

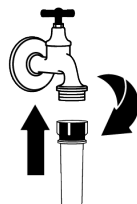
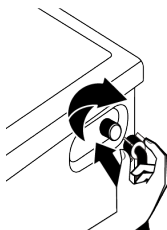

4.5 Connecting the Drain Hose to the Drain

1. Attach the end of the drain hose directly to waste water drain, washbasin or bathtub.



Your house will be flooded if the water draining hose is dislocated during water draining. There is also a risk of burning due to the high washing temperatures. In order to prevent such situations and make sure that the product performs water intake and drain processes without any problem, fix the drain hose securely.

2. Connect the drain hose to a minimum height of 40 cm and a maximum height of 100 cm.
3. Installing the water draining hose at ground level or close to the floor (40 cm below) and then raising it makes water discharge difficult and the laundry may come out extremely wet. Thus, follow the heights provided in the figure.

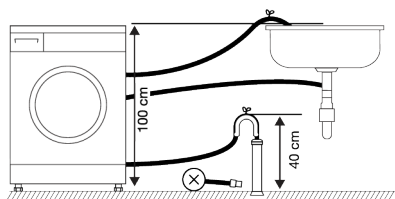

4. To prevent the waste water to go back into the product again and to ensure easy drainage, do not immerse the end of the hose into the waste water or do not insert it into the drain for more than 15 cm. If it is too long, cut it short.
5. The end of the hose should not be bent, it should not be stepped on and the hose must not be pinched between the drain and the product. Otherwise, water discharge issues may emerge.
6. If the length of the hose is too short, use it by adding an original extension hose. The overall length of the hose shall not be longer than 3.2 m. To prevent water

leaks, always secure the connection between the extension hose and the draining hose of the product with a suitable clamp so that it does not come off and cause leaks.

4.6 Adjusting the Stands



WARNING

In order to ensure that the product operates more silently and vibration-free, it must stand level and balanced on its feet. Ensure that the product is balanced by adjusting the feet. Otherwise, the product may move from its place and cause crushing, noise and vibration problems.

To avoid damaging the lock nuts, do not use any tools to loosen the nuts.

1. Loosen the lock nuts on the feet by hand.
2. Adjust the feet until the product stands level and balanced.
3. Tighten all lock nuts again by hand.

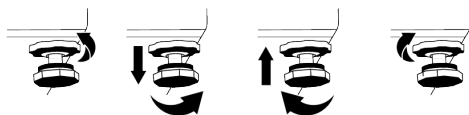

4.7 Electrical Connection

Connect the product to a grounded outlet protected by a 16 A fuse. Our company shall not be responsible for the damages that shall be incurred due to using the product without grounding according to local regulations.

- Connection must comply with national regulations.
- The electrical connection cable infrastructure of the product must be adequate and suitable for product requirements. It is recommended to use a residual current device.
- Power cable plug must be within easy reach after installation.

- If the current supply to the fuse or breaker in the house is less than 16 Amps, have a qualified electrician install a 16 amp supply.
- The voltage specified in the "Technical specifications" section must be equal to your mains voltage.
- Do not make connections via extension cables or multi-plugs. Overheating and burning may occur due to the connecting cable.



Damaged power cables should be replaced by the authorised service in order to prevent possible danger.

4.8 Start Up

Before starting to use the product make sure that the preparations described in section "Environmental instructions" and "In-

5 Preliminary Preparation



Please read the "Safety Instructions" section first!

5.1 Sorting the Laundry

- Sort laundry according to type of fabric, colour, and degree of soiling and allowable water temperature.
- Always observe the instructions given on the garment care labels.

5.2 Preparing Laundry for Washing

- Laundry items with metal attachments such as, underwiring, belt buckles or metal buttons will damage the product. Remove the metal pieces or wash such clothes by putting them in a laundry bag or pillow case.
- Take out all substances in the pockets such as coins, pens and paper clips, and turn pockets inside out and brush. Such objects may damage the product or cause noise problem.
- Put small size clothes such as infant's socks and nylon stockings in a laundry bag or pillow case.

stallation". To prepare the product for washing laundry, perform first operation in Drum Cleaning programme. If this programme is not available in your product, apply the method which is described in section "Cleaning the loading door and the drum".

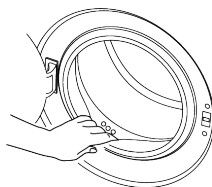

Some water has remained in the product due to the quality control processes in the production. It is not harmful for the product.

- Place curtains in without compressing them. Remove curtain attachment items. Curtain attachment items may cause pulling and tearing on the curtain.
- Fasten zippers, sew loose buttons and mend rips and tears.
- Wash "Machine washable" or "Hand washable" labelled products only with an appropriate programme.
- Do not wash colours and whites together. New, dark coloured cottons release a lot of dye. Wash them separately.
- Tough stains must be treated properly before washing.
- Wash trousers and delicate laundry turned inside out.
- Laundry that are subjected to materials such as flour, lime dust, milk powder, etc. intensely must be shaken off before placing into the product. Such dusts and powders on the laundry may build up on the inner parts of the product in time and can cause damage.

5.3 Tips for Energy and Water Saving

Following information will help you use the product in an ecological and energy/water-efficient manner.

- Operate the product in the highest load capacity allowed for the programme you have selected, but do not overload. See "Programme and consumption table"
- Observe the temperature instructions on the detergent packaging.
- Wash slightly soiled laundry at low temperatures.
- Use faster programmes for small quantities of lightly soiled laundry.
- Do not use prewash and high temperatures for laundry that is not heavily soiled or stained.
- If you plan to dry your laundry in a dryer, select the highest spin speed recommended during washing process.
- Do not use more detergent than the recommended amount on the detergent packaging.

5.4 Loading the Laundry

1. Open the loading door.
2. Put the laundry items into the product in a loose manner.
3. Push the loading door to close until you hear a locking sound. Ensure that no items are caught in the door. The loading door is locked while a programme is running. The door lock will open once the programme is completed. Then you can open the loading door. If the door does not open, apply the solutions provided for "Loading door cannot be opened" error in the Troubleshooting section.

5.5 Correct Load Capacity

The maximum load capacity depends on the type of laundry, the degree of soiling and the desired washing programme. The product automatically adjusts the water amount according to the weight of the laundry put inside it.



Follow the instructions in "Programme and consumption table". When the appliances is overloaded product's washing performance will drop. Moreover, noise and vibration problems may occur.

5.6 Using Detergent and Softener



WARNING

Read the manufacturer instructions on the package while using detergents, softeners, starch, bleach and decolourants, anti-lime scale and follow the dosage information provided. Use a measuring cup, if any.

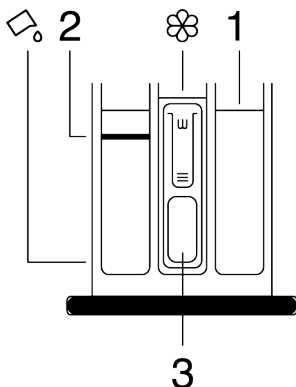

The detergent drawer comprises of three compartments:

- (1) for prewash,
 - (2) for main washing,
 - (3) for softener,
- (☼) a syphon piece in the softener compartment,
 (☞) there is a liquid detergent apparatus for liquid detergent use in the main washing compartment.

Detergent, Softener and Other Cleaning Agents

- Add detergent and softener before starting the washing programme.
- Do not leave the detergent drawer open when the washing programme is on.

- If you are using a programme without pre-washing, do not put detergent in the pre-wash compartment (compartment no. "1").
- If you are using a program with prewash, start the machine after adding powder detergent to the prewash and main wash compartments (compartments 1 and 2).
- Do not select a programme with pre-washing if you are using a detergent pod or dispensing ball. Place the detergent pod or the dispensing ball directly among the laundry in the product.
- If you are using a liquid detergent, follow the directions under "Liquid detergent use" and do not forget to bring the liquid detergent apparatus to the correct position.

Choosing the Detergent type

Detergent type to be used depends on the washing programme, fabric type and colour.

- Use different detergents for coloured and white laundry.
- Wash your delicate clothes only with special detergents (liquid detergent, wool shampoo, etc.) intended solely for delicate clothes and at suggested programmes.
- When washing dark coloured clothes and quilts, it is recommended to use liquid detergent.
- Wash woollens at suggested programme with special detergent made specifically for woollens.
- Please review the programme descriptions part for suggested programme for different textiles.
- All recommendations about detergents are valid for selectable temperature range of programmes.

 Only detergents, softeners and additives suitable for washing machines should be used. Do not use soap powder.

Adjusting the Detergent Amount

The amount of detergent depends on the amount of laundry, how soiled they are and the water hardness.

- Do not exceed the recommended dosage values on the detergent packaging in order to eliminate excessive foam and poor rinsing problems, to save money and protect the environment.
- Use less amounts of detergent for fewer or less soiled laundry.

Using Softeners

Put the softener in the softener compartment of the detergent drawer.

- Do not exceed the (>max<) level sign in the softener compartment.
- If the softener is not fluid, dilute with water before placing in the softener compartment.

 **WARNING** Do not use liquid detergents or other materials with cleaning properties unless they are intended for use in washing machines for softening the laundry.

Using Liquid Detergents

If the Product Has a Liquid Detergent Apparatus

- Press and rotate the apparatus at where it is shown when you want to use liquid detergents. The part falling below will serve as a barrier for liquid detergent.
- Clean with water at its place or by removing from its place when it is necessary. Do not forget to place the apparatus in the main washing compartment (compartment no. "2") after cleaning.
- The apparatus should be up if you will use a powder detergent.

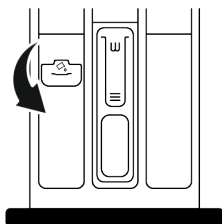

Use of Gel and Tablet Detergents

- If the detergent is fluid and there is no liquid detergent compartment in your product, place the gel detergent in the main washing detergent compartment in first water intake. If your product has a liquid detergent compartment, fill the compartment with detergent before starting the programme.
- If the gel detergent is not fluid or is in a capsule liquid tablet, place directly inside the drum before washing.
- Put the tablet detergent in the main washing compartment (compartment no. "2") or directly inside the drum before washing.

Using Starch

- Put in the liquid starch, powder starch or fabric dye in the softener compartment.
- Do not use softener and starch in the same washing programme simultaneously.
- Wipe the inside of the product with a damp and clean cloth after using starch.

Using Anti-Limescale

- When necessary, only use anti-limescale produced for washing machines.

Using Bleach and Decolourants

- Select a programme with pre-washing and add bleach at the start of pre-washing. Do not put detergent in the pre-wash compartment. As an alternative application, select a programme with additional rinsing and add the bleach while the product is receiving water to the detergent compartment in the first rinsing step.
- Do not mix and use bleach and detergent together.
- As bleach may cause skin irritation use only small amounts (1/2 tea cups - approximately 50 ml and rinse the laundry well.
- Do not pour bleach directly onto the laundry.
- Do not use bleach for coloured clothes.
- Select a programme with low temperature washing while using oxygen-based decolourants.
- Oxygen-based decolourants can be used together with detergents. However, if it does not have the same viscosity as the detergent, first place the detergent in compartment no. "2" in the detergent drawer and wait for the product to rinse away the detergent during water intake. Add the decolourant to the same compartment while the machine continues taking in water.

5.7 Tips for Efficient Washing

	Clothes			
	Light Colours and Whites	Colours	Black/Dark Colours	Delicates/Woolens/Silks
	(Recommended temperature range based on soil level: 40-90 °C)	(Recommended temperature range based on soil level: cool -40 °C)	(Recommended temperature range based on soil level: cool -40 °C)	(Recommended temperature range based on soil level: cool -30 °C)

Soiling Level	Heavily Soiled (difficult stains such as grass, coffee, fruits and blood.)	It may be necessary to pre-treat the stains or perform prewash. Powder and liquid detergents recommended for whites can be used at dosages recommended for heavily soiled clothes. It is recommended to use powder detergents to clean clay and soil stains and the stains that are sensitive to bleaches.	Powder and liquid detergents recommended for colours can be used at dosages recommended for heavily soiled clothes. It is recommended to use powder detergents to clean clay and soil stains and the stains that are sensitive to bleaches. Detergents which do not contain decolourant should be used.	Liquid detergents suitable for colours and black/dark colours can be used at doses recommended for heavily soiled clothes.	Prefer liquid detergents produced for delicate clothes. Woollen and silk clothes must be washed with special woollen detergents.
	Normally Soiled (For example, stains caused by body on collars and cuffs)	Powder and liquid detergents recommended for whites can be used at dosages recommended for normally soiled clothes.	Powder and liquid detergents recommended for colours can be used at dosages recommended for normally soiled clothes. Detergents which do not contain decolourant should be used.	Liquid detergents suitable for colours and black/dark colours can be used at doses recommended for moderately soiled clothes.	Prefer liquid detergents produced for delicate clothes. Woollen and silk clothes must be washed with special woollen detergents.
	Lightly Soiled (No visible stains exist.)	Powder and liquid detergents recommended for whites can be used at dosages recommended for lightly soiled clothes.	Powder and liquid detergents recommended for colours can be used at dosages recommended for lightly soiled clothes. Detergents which do not contain decolourant should be used.	Liquid detergents suitable for colours and black/dark colours can be used at doses recommended for lightly soiled clothes.	Prefer liquid detergents produced for delicate clothes. Woollen and silk clothes must be washed with special woollen detergents.

5.8 Displayed Programme Duration

You can view the programme duration on the display of your machine while selecting a programme. Depending on the amount of laundry you have loaded into your machine, foaming, unbalanced load conditions, fluctuations in power supply, water pressure and programme settings, the programme duration is automatically adjusted while the programme is running.

SPECIAL CASE: At programme start of Cottons and Cotton Eco programmes, display shows the duration of half load. It is the most common use case. After programme starts, in 20-25 minutes actual load is detected by the machine. And if the detected load is higher than half load; washing programme will be adjusted accordingly and programme duration increased automatically. You can follow this change on the display.

6 Operating the Product



Please read the "Safety Instructions" section first!

6.1 Control Panel

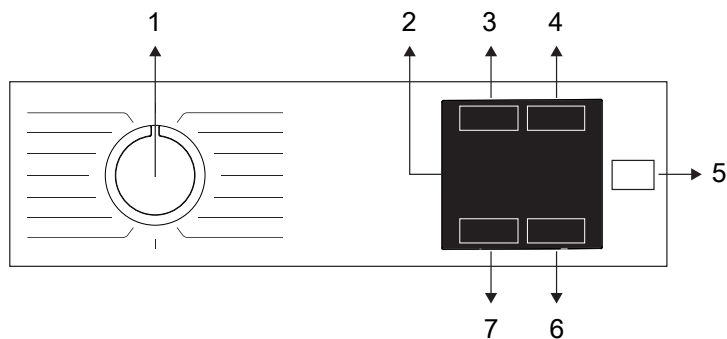

- | | |
|--------------------------------|------------------------------|
| 1 Programme Selection Button | 2 Display |
| 3 Auxiliary Function Button | 4 End Time Setting Button |
| 5 Start / Pause Button | 6 Temperature Setting Button |
| 7 Spin Speed Adjustment Button | |

6.2 Symbols on the Display

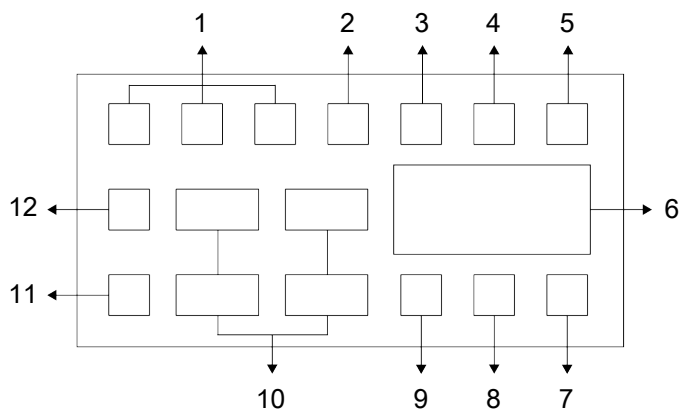

- | | |
|---------------------------------|-----------------------------------|
| 1 Auxiliary Function Indicators | 2 No Water Indicator |
| 3 Door Lock Is Engaged Symbol | 4 Delayed Start Enabled Indicator |
| 5 Start / Pause Indicator | 6 Duration Information |
| 7 Temperature Symbol | 8 Child Lock Enabled Symbol |
| 9 Auxiliary Function Indicator | 10 Spin Speed Indicators |
| 11 No Spin Indicator | 12 Rinse Hold Indicator |



The visuals used for machine description in this section are schematic and may not match exactly with the features of your machine.

6.3 Programme and Consumption Table

Program						Auxiliary functions				Temperature °C
	Temperature °C	Maximum load (kg)	Water consumption (lt)	Energy consumption (kWh)	Max RPM	Fast	Save Water	Steam	Extra rinse	
Katoen / Coton	90	7	94	2,35	1400	*	*	*	*	Cold - 90
	60	7	94	1,56	1400	*	*	*	*	Cold - 90
	40	7	92	1,00	1400	*	*	*	*	Cold - 90
Eco 40-60	40***	7	53,0	0,625	1400					40-60
	40***	3,5	42,0	0,413	1400					40-60
	40***	2	30,0	0,222	1400					40-60
Synthetisch / Synthétique	60	3	65	1,19	1200	*	*	*	*	Cold - 60
	60	3	63	0,55	1200	*	*	*	*	Cold - 60
Katoen met Voorwas/Coton avec Prélavage	60	7	104	1,60	1400	*	*	*	*	Cold - 90
Xpress / Super Xpress	90	7	66	2,15	1400	*		*	*	Cold - 90
	60	7	66	1,14	1400	*		*	*	Cold - 90
	30	7	66	0,17	1400	*		*	*	Cold - 90
Xpress / Super Xpress+Fast	30	2	39	0,10	1400	*		*	*	Cold - 90
Delicaat/Wol / Délicat/Laine	40	1,5	53	0,49	800				*	Cold - 40
Gemengde Was / Mixte	40	3	68	0,81	800	*		*		Cold - 40
Drum Clean	90	-	73	2,21	600			*		90
Donker textiel / Textiles foncés	40	3	75	0,8	1200	*		*	*	Cold - 40
StainExpert	60	3,5	85	1,55	1400	*				30-60
Hemden / Chemises	60	3	57	1,20	800	*	*	*	*	Cold - 60
Hygiene+	90	7	120	2,80	1400			*	*	20-90
ColdWash	-	3,5	40	0,30	1400					-

* : Selectable.

* : Automatically selected, cannot be cancelled.

*** : Eco 40-60 programme is a test programme according to 40 ° C temperature selection, EU regulation EU / 2019/2014 and EN 60456: 2016 / A11: 2020 standard.

- : See the programme description for maximum load.



Please read Installation section of the user manual before first use. The auxiliary functions in the table may vary according to the model of your machine.

Water and energy consumption may vary subject to the changes in water pressure, water hardness and temperature, ambient temperature, type and amount of laundry, selection of auxiliary functions, spin speed, and changes in electric voltage.

Selection patterns for auxiliary functions can be changed by the manufacturer company. New selection patterns can be added or the existing ones can be removed.

The spin speed of your machine may vary according to the programme; this spin speed cannot exceed the max. spin speed of your machine.

The amount of noise and humidity varies according to the spin speed; when the higher spin speed is selected during the spinning phase, the laundry contains less moisture at the end of the programme but higher noise occurs.



You can see the washing duration on the display of your machine while selecting a programme. Depending on the amount of laundry you have loaded into your machine, there may be a difference of 1-1.5 hours between the duration shown on the display and the actual duration of the wash cycle. Duration will be automatically updated soon after the washing starts.

Always select the lowest appropriate temperature. The most efficient programmes in terms of energy consumption are generally those that wash at low temperatures for a long time.

The spin speed information given at the program table indicates spin speed option shown on the control panel.

Consumption values (EN)

	Temperature Selection °C	Tightening Speed (rpm)	Capacity (kg)	Program duration (h:min)	Energy consumption (kWh/cycle)	Water consumption (litres/cycle)	Laundry temperature (°C)	% Of remaining humidity (%)
Eco 40-60	40	1351	7,0	03:27	0,625	53,0	32	53,0
	40	1351	3,5	02:41	0,413	42,0	29	53,0
	40	1351	2	02:41	0,222	30,0	23	55,9
Katoen	20	1400	7,0	03:15	0,390	92,0	20	53,9
Katoen met Voorwas	60	1400	7,0	03:15	1,560	94,0	60	53,9
Synthetisch	40	1200	3,0	02:10	0,550	63,0	40	40,0
Xpress / Super Xpress	30	1400	7,0	00:28	0,170	66,0	23	62,0

The consumption values given for programs other than the Eco 40-60 program are indicative only.

6.4 Programme Selection

1. Determine the programme suitable for the type, quantity and soiling level of the laundry in accordance with "Programme and consumption table".



Programmes are limited with the highest spin speed appropriate for that particular type of fabric. When selecting a programme, always consider the type of fabric, colour, degree of soiling and permissible water temperature.

2. Select the desired programme with the Programme Selection knob.

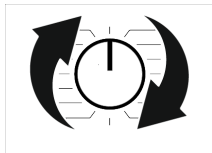

6.5 Programmes

• EnergySpin

It ensures more effective use of your detergent with high mechanical movement during washing. Thus, it preserves your washing quality without the need to apply to heat your laundry for a long time and reduces your energy consumption.

This technology is used in programs that contain symbols or colours displayed on the panel.

• Eco 40-60

In the Eco 40-60 programme, you may wash normally soiled cotton laundry that are specified to be washed together at 40°C or 60°C. This programme is the standard test programme according to the EU environmentally friendly design and energy labelling regulations.

Although this programme washes longer than other washing programmes, it is more efficient in terms of energy and water consumption. Actual water temperature may be different from the stated wash temperature. When you load the machine with less laundry (e.g. ½ capacity or less), periods in

programme stages may automatically get shorter. In this way, energy and water consumption would be much less.

• Katoen

You can wash your durable cotton laundry (sheets, bedlinen, towels, bathrobes, underwear etc.) in this programme. When the quick wash function button is pressed, programme duration becomes notably shorter but effective washing performance is ensured with intense washing movements. If the quick wash function is not selected, effective washing and rinsing performance is ensured for your heavily soiled laundry.

• Synthetisch

You can wash your laundry (such as shirts, blouses, synthetic/cotton blended fabrics etc.) in this programme. When the quick wash function button is pressed, the programme duration will be shortened significantly and effective washing performance is provided for your laundry that is not very dirty. If the quick wash function is not selected, effective washing and rinsing performance is ensured for your heavily soiled laundry.

• Delicaat / Wol

Use to wash your woollen/delicate laundry. Select the appropriate temperature complying with the tag of your clothes. Your laundry will be washed with a very gentle washing action in order not to damage the clothes.

• Katoen met Voorwas

Choose this program only for heavily soiled cotton laundry. Put detergent in the pre-wash compartment.

• Hygiene+

Applying a steam step at the beginning of the programme allows to soften the dirt easily.

Use this programme for your laundry (baby clothes, bed sheets, bedlinen, underwear, etc. cotton items) that requires an anti-allergic and hygienic washing at high temperature with intensive and long washing cycle. The high level of hygiene is ensured

thanks to the steam application before the programme, long heating duration and additional rinsing step.

• **Centrifugeren + Pompen**

You can use this program to remove the water on the garment/inside the machine.

• **Spoelen**

Use when you want to rinse or starch separately.

• **Hemden**

This programme is used to wash the shirts made from cotton, synthetic and synthetic blended fabrics altogether. It reduces wrinkles. Steam is applied at the end of the programme to help the wrinkle reducing function. The special spin profile and steam applied at the end of the programme reduce the wrinkles on your shirts. When the quick wash function is selected, the Pre-treatment algorithm is executed.

- Apply the pre-treatment chemical on your garments directly or add it together with the detergent in the powder detergent compartment. Thus, you can obtain the same performance as you obtain with normal washing in a much shorter period of time. Usage life of your shirts increases. Do not use pre-wash detergent

if you are planning to use delay function of your machine. Prewash detergent may pour out on your clothes and cause stains.

** It is recommended to operate the cycle with no more than 6 shirts to minimize wrinkles in your shirts using this cycle. When washing more than 6 shirts, there may be differences on the wrinkle levels and humidity on shirts at the end of cycle.

• **Xpress / Super Xpress**

Use this programme to wash your lightly soiled or unspotted cotton clothes in a short time but not for towels or heavy cottons. The programme duration can be reduced down to 14 minutes when the quick wash function is selected. When the quick wash function is selected, maximum 2 (two) kg of laundry must be washed.

• **Donker textiel**

Use this programme to protect the colour of your dark-coloured garments or jeans. It performs high performance washing with special drum movement even if the temperature is low. It is recommended to use liquid detergent or woollen shampoo for dark coloured laundry. Do not wash your delicate clothes containing wool or etc.

• **Drum Clean**

Regularly clean (once every 1 to 2 months) the drum for ensuring the required hygiene. Steam is applied before the programme to soften the residues in the drum. Turn on the programme when the machine is completely empty. For better results, use powder anti-limescale (drum cleaning materials) suitable for washing machines when the powder detergent function is selected. Leave the loading door half closed after the programme ends for the inside of the machine to dry.



This is not a washing programme. This is a maintenance programme. Do not turn this programme on when there is something inside the machine. When you attempt to operate, the machine automatically senses that there is load inside, and may quit or resume the programme as per the model of your machine. An effective cleaning is not achieved if the programme is resumed.

• Gemengde Was

Use to wash your cotton and synthetic clothes together without sorting them.

• ColdWash

Use to wash your medium dirty and durable cotton/synthetic laundry. Thanks to the washing algorithm specially developed for the program, effective washing is ensured without exposing the laundry to high temperatures.

• StainExpert

The machine has a special stain programme which enables the removal of different types of stains in the most effective way. Use this programme only for durable colourfast cotton laundry. Do not wash delicate and pigmenting clothes and laundry in this programme. Before washing, make sure to check garment tags (recommended for cotton shirts, trousers, shorts, t-shirts, baby clothes, pyjamas, aprons, table clothes, bed sheets, duvet covers, pillowcases, bath-beach towels, towels, socks, cotton underwear that are suitable for washing at high temperature and for a long time). In the automatic stain programme, you can wash 24 types of stains divided into three different groups according to "Quick wash" function selection. You can see stain groups that can be selected with the "Quick Wash" button. Depending on the selected stain group, a special washing programme for which duration of rinse hold, washing action, washing and rinsing duration are modified.

Below you can find the soil groups that can be selected with the "Quick Wash" setting button:

When "Quick Wash" is not selected;

Sweat, collar dirt, food, mayonnaise, salad dressing, make-up, machine oil, baby food.

When the "Quick Wash" button is pressed once;

Blood, chocolate, pudding, grass, mud, eggs, butter, curry.

When the "Quick Wash" button is pressed twice;

Tea, coffee, juice, ketchup, red wine, cola, jam, coal

1. Select the stain programme.
2. Select the stain you want to clean by locating it in the groups above and selecting the related group with the quick auxiliary function button.
3. Read the garment tag carefully and ensure that correct temperature and spin speed are selected.

6.6 Temperature Selection



Whenever a new programme is selected, after a certain period of time the recommended temperature info for the programme appears on the duration indicator. It is possible that the recommended temperature value is not the maximum temperature that can be selected for the current programme.

Press the Temperature Adjustment button to change the temperature. Temperature decreases gradually.

Press the Temperature Adjustment button to see the currently selected temperature value.



No change can be made in programmes where temperature adjustment is not allowed.



You can also change the temperature after the washing starts. This change can be made if the only washing steps allow it.

6.7 Spin Speed Selection



Whenever a new programme is selected, the recommended spin speed of the selected programme is displayed on the Spin Speed indicator. It is possible that the recommended spin speed value is not the maximum spin speed that can be selected for the current programme.

Press the Spin Speed Adjustment button to change the spin speed. Spin speed decreases gradually.

Then, depending on the model of the product, "Rinse Hold"  and "No Spin"  options appear on the display.

If you are not going to unload your laundry immediately after the programme completes, you can use Rinse Hold function in order to prevent your laundry from getting wrinkled when there is no water in the machine.

This function holds the laundry in the final rinsing water. If you want to spin your laundry after the Rinse Hold function:

1. Adjust the Spin Speed.
2. Press Start/Pause button. The programme will resume. Machine drains the water and spins the laundry.

If you want to drain the water at the end of the programme without spinning, use No Spin function.



No change can be made in programmes where spin speed adjustment is not allowed.

You can change the spin speed after the washing starts if the washing steps allow it. Changes cannot be made if the steps do not allow it.

Rinse Hold

If you are not going to unload your clothes immediately after the programme completes, you can use rinse hold function to keep your laundry in the final rinsing water in order to prevent them from getting wrinkled when there is no water in the machine. Press Start/Pause button after this process if you want to drain the water without spinning your laundry. Programme will resume and complete after draining the water.

If you want to spin the laundry held in water, adjust the Spin Speed and press Start/Pause button. The programme will resume. Water is drained, laundry is spun and the programme is completed.

6.8 Auxiliary Function Selection

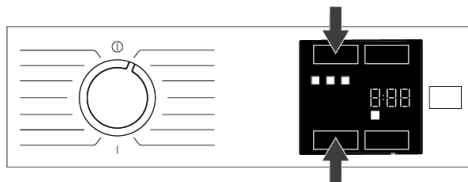

Select the desired auxiliary functions before starting the programme. Whenever a programme is selected, icons of the auxiliary function symbol that is selected together with it illuminate.



When an auxiliary function button that cannot be selected with the current programme is pressed, the washing machine will make a warning sound.

Some functions cannot be selected together. If a second auxiliary function conflicting with the first one is selected before starting the machine, the function selected first will be cancelled and the second auxiliary function selection will remain active.

An auxiliary function that is not compatible with the programme cannot be selected (See "Programme and consumption table") Some programmes have auxiliary functions that must be operated simultaneously. Those functions cannot be cancelled.

6.8.1 Auxiliary Functions

• Fast

The duration of programs shortens by 50% when this function is selected.

Thanks to optimized washing steps, high mechanical agility and optimal water consumption, high washing performance is achieved despite the shorter duration.

To select or cancel this function, press the function keys marked on the panel simultaneously or press one while the other is pressed.

• Water Mode

This auxiliary function key allows you to select the additional functions of Water Saving, Pre-Wash, and Extra Rinse or Extra water depending on the model of your machine. You can find detailed information about the selection in the description of the respective auxiliary function.

• Save Water

Select this function by pressing the Water Mode additional function key once for all programs indicated as selectable in the Program and Consumption table.

This function is intended for lightly soiled laundry that requires only a small amount of detergent (see "Tips for Correct Washing"). It enables environmentally friendly washing by reducing the amount of water used, without compromising on washing performance.

• Extra Rinse

You can use this function for all programs indicated as selectable in the Program and Consumption table. Select this function by pressing the Water Mode key twice for programs where the additional Water Saving function can be selected, or by pressing the Water Mode key once for programs where the additional Water Saving function cannot be selected.

This function enables the product to make additional rinsing in addition to the one already made after the main wash. Thus, the risk for sensitive skins (babies, allergic skins, etc.) to be effected by the minimal detergent remnants on the laundry can be reduced.

6.8.2 Functions/Programmes Selected by Pressing the Function Keys for 3 Seconds

• Steam

This function can be selected by pressing and holding the related auxiliary function button for 3 seconds.

This function helps to reduce the creases of your cotton, synthetic and mixed clothes, shorten the ironing time and remove the dirt by softening.

*Your laundry may be hotter at the end of the washing cycle when the steam function is applied at the end of the programme. This is an expected condition within the operating conditions of the programme.

• Child Lock

Use Child Lock function to prevent children from tampering with the machine. Thus you can avoid any changes in a running programme.

i You can switch on and off the machine with On / Off button when the Child Lock is active. When you switch on the machine again, programme will resume from where it has stopped.

When the Child Lock is enabled, an audio warning will be given if the buttons are pressed. Audio warning will be cancelled if the buttons are pressed five times consecutively.

To activate the child lock:

Press and hold the related auxiliary function button for 3 seconds. After the countdown as "3-2-1" on the display is over, Child Lock symbol appears on the display. When this warning is displayed, you can release the Auxiliary Function button 3.

To deactivate the child lock:

Press and hold the related auxiliary function button for 3 seconds. After the countdown as "3-2-1" on the display is over, Child Lock symbol disappears.

6.9 End Time

Time display

When the end time function is selected, the remaining time until the programme starts is shown in hours such as 1h, 2h, and the remaining time to complete the programme after your programme starts is shown in hours and minutes as in the 01:30 example.

i Programme duration may differ from the values in section "Programme and consumption table" depending on the water pressure, water hardness and temperature, ambient temperature, amount and the type of laundry, auxiliary functions selected and the changes at the mains voltage.

After a certain period of time after the end time function is activated, the machine goes into standby mode and some LEDs on the screen turn off. If there is any user input, the LEDs will turn on again.

With the End Time function, the end time of the programme may be set up to 24 hours. After pressing End Time button, the programme's estimated ending time is displayed. If the End Time is set, End Time indicator is illuminated.



In order for the End Time function is activated and the programme is completed at the end of the specified time, you must press Start/Pause button after adjusting the time.



If you want to cancel End Time function, press On/Off button to turn off and on the machine.

i When you have activated the End Time function, do not add liquid detergent in the powder detergent compartment no 2. There is the risk of staining of the clothes

1. Open the loading door, place the laundry and put detergent, etc.
2. Select the washing programme, temperature, spin speed and, if required, the auxiliary functions.
3. Set the End Time of your choice by pressing the End Time button. End Time indicator lights.
4. Press Start/Pause button. Time countdown starts.

 Additional laundry can be added into the machine during the End Time countdown. At the end of the countdown, End Time indicator turns off, washing cycle starts and the time of the selected programme appears on the display.

6.10 Starting the Programme

1. Press Start / Pause button to start the programme.



2. The Start / Pause button's light which was off before starts to illuminate steadily now, indicating that the programme has started.
3. Loading door is locked. The door lock symbol appears on the display after the loading door is locked.

6.11 Loading Door Lock

There is a locking system on the loading door of the machine that prevents opening of the loading door in cases when the water level is unsuitable.

"Door Locked" symbol appears on the display when the loading door is locked.



Opening the loading door in case of power failure:

 In case of power failure, you can use the loading door emergency handle under the pump filter cap to open the loading door manually.

 To avoid any water overflow before opening the loading door, make sure there is no water left inside the machine.

1. Turn off and unplug the appliance.

2. Open the pump filter lid.

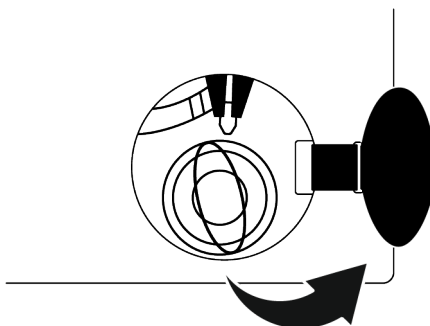

3. Pull down the loading door emergency handle with a tool and release. Then open the loading door.
4. If the loading door does not open then repeat the previous step.

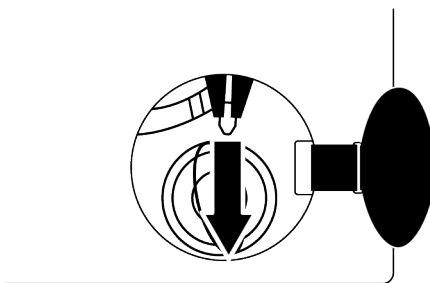

6.12 Changing the Selections After Programme has Started

Adding laundry after the programme has started:

If the water level in the machine is suitable when you press Start/Pause button, the door lock will be deactivated and the door will open, allowing you to add garments. The door lock icon on the display goes off when the door lock is deactivated. After adding garments, close the door and press Start/Pause button once again to resume the washing cycle.



If the water level in the machine is not suitable when you press Start/Pause button, the door lock cannot be deactivated and the door lock icon on the display remains on.

i If the temperature of the water inside the machine is above 50°C, you cannot deactivate the door lock for safety reasons, even if the water level is suitable.

Switching the machine to pause mode:

Press the Start/Pause button to switch the machine to pause mode. Pause symbol will flash on the display.



Changing the programme selection after programme has started:

The programme change is allowed when the current programme is running unless the Child Lock is enabled. This action will cancel the current programme.

i The selected programme starts anew.

Changing the auxiliary function, speed and temperature:

Depending on the step the programme has reached, you can cancel or activate the auxiliary functions. See "Auxiliary function selection"

You can also change the speed and temperature settings. See "Spin speed selection" and "Temperature selection".

i The loading door will not open if the water temperature in the machine is high or the water level is above the loading door baseline.

6.13 Cancelling the Programme

The programme is cancelled when programme selection knob is turned to a different programme or machine is turned off and on again using the programme selection knob.

i If you turn the programme selection knob when the Child Lock is enabled, the programme will not be cancelled. You should cancel the Child Lock first.
If you want to open the loading door after you have cancelled the programme but if it is not possible to open the loading door since the water level in the machine is above the loading door baseline, then turn the Programme Selection knob to Pump+Spin programme and drain the water in the machine.

6.14 End of Programme

End symbol appears on the display when the programme is completed.

If you do not press any button for 10 minutes, the machine will switch to OFF mode. Display and all indicators are turned off.

Completed programme steps will be displayed if you press On/Off button.

7 Maintenance and Cleaning

i Please read the "Safety Instructions" section first!

Service life of your product extends and frequently experienced problems will be reduced if it is cleaned at regular intervals.

7.1 Cleaning the Detergent Drawer

Clean the detergent drawer at regular intervals (once every 4 to 5 wash) as mentioned below to prevent accumulation of powder detergent.

Clean the syphon if excess amounts of water and fabric softener mixture remains in the softener compartment.

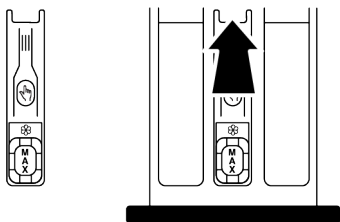

1. Press the marked part of the syphon within the softener compartment and then pull the drawer towards yourself to take it out.
2. Lift and remove the syphon from behind as shown.
3. Rinse drawer and syphon in the sink with plenty of warm water. Use gloves or suitable brush to prevent contact of residues in the drawer with your skin.
4. Firmly fit the syphon and the drawer back after cleaning.

7.2 Cleaning the Loading Door and the Drum

For products with drum cleaning programme, please see the Operating the product section.

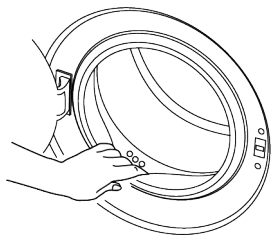
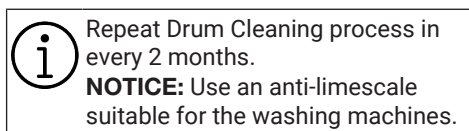

After every washing make sure that no foreign substance is left in the product. If the holes on the door gasket shown in the figure is blocked, open the holes using a toothpick.

Foreign metal substances will cause rust stains in the drum. Clean the stains on the drum surface by using cleaning agents for stainless steel.

Never use steel wool or wire wool. These will damage the painted, chrome coated and plastic surfaces.

We recommend you to wipe the door gasket with a dry and clean cloth at the end of the programme. This will remove residues on the door gasket in your machine and prevent formation of malodours.

7.3 Cleaning the Body and Control Panel

Wipe the body of the product with soapy water or non-corrosive mild gel detergents as necessary, and dry with a soft cloth.

Use only a soft and damp cloth to clean the control panel. Do not use cleaning products that contain bleach

7.4 Cleaning the Water Intake Filters

There is a filter at the end of each water intake valve at the rear of the product and also at the end of each water intake hose where they are connected to the tap. These filters prevent foreign substances and dirt in the water to enter the product. Filters should be cleaned if they are dirty.

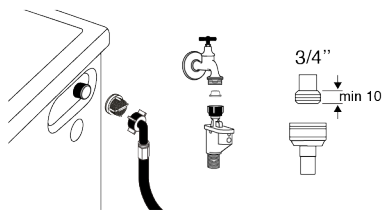

1. Close the taps.
2. Remove the nuts of the water intake hoses to access the filters on the water intake valves and clean them with an appropriate brush. If the filters are too dirty, remove them from their places with a pliers and clean in this way.

3. Take out the filters on the flat ends of the water intake hoses together with the gaskets and clean thoroughly under running water.
4. Replace the gaskets and filters carefully and tighten their nuts by hand.

7.5 Draining Remaining Water and Cleaning the Pump Filter

The filter system in your product prevents solid items such as buttons, coins and fabric fibres clogging the pump impeller during draining of washing water. Thus, the water will be drained without any problem and the service life of the pump will extend.

If the product fails to drain water inside it, the pump filter is clogged. Filter must be cleaned whenever it is clogged or in every 3 months. Water must be drained off first to clean the pump filter.

In addition, prior to transporting the product (e.g., when moving to another house) water should be drained completely.



NOTE:

Foreign substances left in the pump filter may damage your product or may cause noise problem.

If you live in areas prone to frost, remember to turn off the water tap, disconnect the main hose, and drain the water from the product when it's not in use.

After each use, turn off the tap to which the mains hose is connected.

In order to clean the dirty filter and drain the water:

1. Unplug the product to cut off the supply power.



Temperature of the water inside the product may rise up to 90 °C. To avoid the risk of scalding, clean the filter after the water inside the product is cooled down.

2. Open the filter cover.

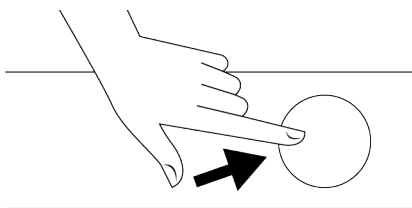

3. Follow the below procedures in order to drain water.

If the product has an emergency water draining hose, in order to drain the water:

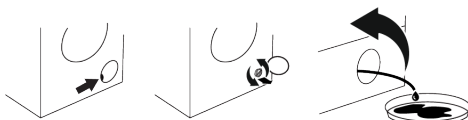

- Pull the emergency draining hose out of its seat.
 - Place the end of the hose in a large container. Drain the water into the container by pulling out the plug at the end of the hose. When the container is filled, close the end of the hose with the plug. Drain all water by repeating the procedure specified above after draining the container.
 - When the water drain is finished, close the end with the plug again and fix the hose in its place.
 - Unscrew the pump filter.
1. Clean any residues inside the filter as well as fibres, if any, around the pump impeller region.
 2. Replace the filter.
 3. If the filter cap is composed of two pieces, close the filter cap by pressing on the tab. If it is one piece, seat the tabs in the lower part into their places first, and then press the upper part to close.



Please read the "Safety Instructions" section first!

Programmes do not start after the loading door is closed.

- Start / Pause / Cancel button is not pressed. >>> Press Start / Pause / Cancel button.
- It may be difficult to close the loading door in case of excessive loading. >>> Reduce the amount of laundry and make sure that the loading door is closed properly.

Programme cannot be started or selected.

- The product has switched to self-protection mode due to a supply problem (line voltage, water pressure, etc.). >>> Depending on the product model, select another program by turning the Program Selection button or pressing and holding the On/Off button for 3 seconds to cancel the program. Previous programme will be cancelled. See Cancelling the Programme [▶ 30]

Water inside the product.

- Some water has remained in the product due to the quality control processes in the production. >>> This is not a failure; water is not harmful to the product.

The product does not take water in.

- Tap is turned off. >>> Turn on the taps.
- Water inlet hose is bent. >>> Flatten the hose.
- Water inlet filter is clogged. >>> Clean the filter.
- Loading door is not closed. >>> Close the door.

The product does not drain water.

- Water drain hose is clogged or twisted. >>> Clean or flatten the hose.
- Pump filter is clogged. >>> Clean the pump filter.

Product vibrates or makes noise.

- Product is standing unbalanced. >>> Adjust the stands to balance the product.
- A hard substance has entered into the pump filter. >>> Clean the pump filter.
- Transportation safety bolts are not removed. >>> Remove the transportation safety bolts.
- Laundry quantity in the product is too little. >>> Add more laundry to the product.
- Excessive laundry is loaded in the product. >>> Take out some of the laundry from the product or distribute the load by hand to balance it homogeneously in the product.
- Product is leaning on a rigid item. >>> Make sure that the product is not leaning on anything.

There is water leaking from the bottom of the product.

- Water drain hose is clogged or twisted. >>> Clean or flatten the hose.
- Pump filter is clogged. >>> Clean the pump filter.

Product stopped shortly after the programme started.

- Machine has stopped temporarily due to low voltage. >>> Product will resume running when the voltage restores to the normal level.

Product directly drains the water it takes in.

- Draining hose is not at adequate height. >>> Connect the water draining hose as described in the user manual.

No water can be seen in the product during washing.

- Water is inside the invisible part of the product. >>> This is not a failure.

Loading door cannot be opened.

- Loading door lock is activated because of the water level in the product. >>> Drain the water by running the Pump or Spin programme.

- Product is heating up the water or it is at the spinning cycle. >>> Wait until the programme completes.
- Loading door may be stuck because of the pressure it is subjected to. >>> Grab the handle and push and pull the loading door to release and open it.
- If there is no power, loading door of the product will not open. >>> To open the loading door, open the pump filter cap and pull down the emergency handle positioned at the rear side of the said cap. See Loading Door Lock [► 29]

Washing takes longer than specified in the user manual. (*)

- Water pressure is low. >>> Product waits until taking in adequate amount of water to prevent poor washing quality due to the decreased amount of water. Therefore, the washing time extends.
- Voltage is low. >>> Washing time is prolonged to avoid poor washing results when the supply voltage is low.
- Input temperature of water is low. >>> Required time to heat up the water extends in cold seasons. Also, washing time can be lengthened to avoid poor washing results.
- Number of rinses and/or amount of rinsing water have increased. >>> Product increases the amount of rinsing water when good rinsing is needed and adds an extra rinsing step if necessary.
- Excessive foam has occurred and automatic foam absorption system has been activated due to too much detergent usage. >>> Use recommended amount of detergent.

Programme duration does not countdown. (On models with display) (*)

- Timer may stop during water intake. >>> Timer indicator will not countdown until the product takes in adequate amount of water. The product will wait until there is sufficient amount of water to avoid poor washing results due to lack of water. Timer indicator will resume countdown after this.

- Timer may stop during heating step. >>> Timer indicator will not countdown until the product reaches the selected temperature.
- Timer may stop during spinning step. >>> Automatic unbalanced load detection system is activated due to the unbalanced distribution of the laundry in the product.

Programme duration does not countdown. (*)

- There is unbalanced load in the product. >>> Automatic unbalanced load detection system is activated due to the unbalanced distribution of the laundry in the product.

Product does not switch to spinning step. (*)

- There is unbalanced load in the product. >>> Automatic unbalanced load detection system is activated due to the unbalanced distribution of the laundry in the product.
- The product will not spin if water is not drained completely. >>> Check the filter and the draining hose.
- Excessive foam has occurred and automatic foam absorption system has been activated due to too much detergent usage. >>> Use recommended amount of detergent.

Washing performance is poor: Laundry turns gray. ()**

- Insufficient amount of detergent has been used over a long period of time. >>> Use the recommended amount of detergent appropriate for water hardness and the laundry.
- Washing has been made at low temperatures for a long time. >>> Select the proper temperature for the laundry to be washed.
- Insufficient amount of detergent is used with hard water. >>> Using insufficient amount of detergent with hard water causes the soil to stick on the cloth and this turns the cloth into gray in time. It is difficult to eliminate graying once it hap-

pens. Use the recommended amount of detergent appropriate for water hardness and the laundry.

- Excessive amount of detergent is used. >>> Use the recommended amount of detergent appropriate for water hardness and the laundry.

Washing performance is poor: Stains persist or the laundry is not whitened. ()**

- Insufficient amount of detergent is used. >>> Use the recommended amount of detergent appropriate for water hardness and the laundry.
- Excessive laundry is loaded in. >>> Do not load the product in excess. Load with amounts recommended in the "Programme and consumption table".
- Wrong programme and temperature were selected. >>> Select the proper programme and temperature for the laundry to be washed.
- Wrong type of detergent is used. >>> Use original detergent appropriate for the product.
- Excessive amount of detergent is used. >>> Put the detergent in the correct compartment. Do not mix the bleaching agent and the detergent with each other.

Washing performance is poor: Oily stains appeared on the laundry. ()**

- Regular drum cleaning is not applied. >>> Clean the drum regularly. For this procedure, see Cleaning the Loading Door and the Drum [► 31]

Washing performance is poor: Clothes smell unpleasantly. ()**

- Odours and bacteria layers are formed on the drum as a result of continuous washing at lower temperatures and/or in short programmes. >>> Leave the detergent drawer as well as the loading door of the product ajar after each washing. Thus, a humid environment favourable for bacteria cannot occur in the machine

Colour of the clothes faded. ()**

- Excessive laundry was loaded in. >>> Do not load the product in excess.

- Detergent in use is damp. >>> Keep detergents closed in an environment free of humidity and do not expose them to excessive temperatures.
- A higher temperature was selected. >>> Select the proper programme and temperature according to the type and soiling degree of the laundry.

Washing machine does not rinse well.

- The amount, brand and storage conditions of the detergent used are inappropriate. >>> Use a detergent appropriate for the washing machine and your laundry. Keep detergents closed in an environment free of humidity and do not expose them to excessive temperatures.
- Detergent was put in the wrong compartment. >>> If detergent is put in the prewash compartment although prewash cycle is not selected, the product can take this detergent during rinsing or softener step. Put the detergent in the correct compartment.
- Pump filter is clogged. >>> Check the filter.
- Draining hose is folded. >>> Check the drain hose.

Laundry became stiff after washing. ()**

- Insufficient amount of detergent is used. >>> Using insufficient amount of detergent for the water hardness can cause the laundry to become stiff in time. Use appropriate amount of detergent according to the water hardness.
- Detergent was put in the wrong compartment. >>> If detergent is put in the prewash compartment although prewash cycle is not selected, the product can take this detergent during rinsing or softener step. Put the detergent in the correct compartment.
- Detergent was mixed with the softener. >>> Do not mix the softener with detergent. Wash and clean the drawer with hot water.

Laundry does not smell like the softener. ()**

- Detergent was put in the wrong compartment. >>> If detergent is put in the pre-wash compartment although prewash cycle is not selected product, the can take this detergent during rinsing or softener step. Wash and clean the drawer with hot water. Put the detergent in the correct compartment.
- Detergent was mixed with the softener. >>> Do not mix the softener with detergent. Wash and clean the drawer with hot water.

Detergent residue in the detergent drawer. ()**

- Detergent was put in wet drawer. >>> Dry the detergent drawer before putting in detergent.
- Detergent has gotten damp. >>> Keep detergents closed in an environment free of humidity and do not expose them to excessive temperatures.
- Water pressure is low. >>> Check the water pressure.
- The detergent in the main wash compartment got wet while taking in the prewash water. Holes of the detergent compartment are blocked. >>> Check the holes and clean if they are clogged.
- There is a problem with the detergent drawer valves. >>> Call the Authorised Service Agent.
- Detergent was mixed with the softener. >>> Do not mix the softener with detergent. Wash and clean the drawer with hot water.
- Regular drum cleaning is not applied. >>> Clean the drum regularly. For this procedure, see Cleaning the Loading Door and the Drum ► 31]

Too much foam forms inside the product. ()**

- Improper detergents for the washing machine is used. >>> Use detergents appropriate for the washing machine.

- Excessive amount of detergent is used. >>> Use only sufficient amount of detergent.
- Detergent was stored under improper conditions. >>> Store detergent in a closed and dry location. Do not store in excessively hot places.
- Some meshed laundry such as tulle may foam too much because of their texture. >>> Use smaller amounts of detergent for this type of item.
- Detergent was put in the wrong compartment. >>> Make sure you place the detergent in the appropriate compartment.
- Softener is being taken early by the product. >>> There may be problem in the valves or in the detergent drawer. Call the Authorised Service Agent.

Foam is overflowing from the detergent drawer.

- Too much detergent is used. >>> Mix 1 tablespoonful softener and ½ l water and pour into the main wash compartment of the detergent drawer. >>> Put detergent into the product suitable for the programmes and maximum loads indicated in the "Programme and consumption table". When you use additional chemicals (stain removers, bleaches and etc.), reduce the amount of detergent.

Laundry remains wet at the end of the programme. (*)

- Excessive foam has occurred and automatic foam absorption system has been activated due to too much detergent usage. >>> Use recommended amount of detergent.

(*) The product does not switch to spinning step when the laundry is not evenly distributed in the drum to prevent any damage to the product and to its surrounding environment. Laundry should be rearranged and respun.

(**) Regular drum cleaning is not applied. Clean the drum regularly. See Cleaning the Loading Door and the Drum ► 31]



If you cannot eliminate the problem although you follow the instructions in this section, consult your dealer or the Authorised Service Agent. Never try to repair a nonfunctional product yourself.

9 DISCLAIMER / WARNING

Some (simple) failures can be adequately handled by the end-user without any safety issue or unsafe use arising, provided that they are carried out within the limits and in accordance with the following instructions (see the "Self-Repair" section).

Therefore, unless otherwise authorized in the "Self-Repair" section below, repairs shall be addressed to registered professional repairers in order to avoid safety issues. A registered professional repairer is a professional repairer that has been granted access to the instructions and spare parts list of this product by the manufacturer according to the methods described in legislative acts pursuant to Directive 2009/125/EC.

However, only the service agent (i.e. authorized professional repairers) that you can reach through the phone number given in the user manual/warranty card or through your authorized dealer may provide service under the guarantee terms. Therefore, please be advised that repairs by professional repairers (who are not authorized by Beko) shall void the guarantee.

Self-Repair

Self-repair can be done by the end-user with regard to the following spare parts: door, door hinge and seals, other seals, door locking assembly and plastic peripherals such as detergent dispensers (an updated list is also available in support.beko.com as of 1st of March 2021)

Moreover, to ensure product safety and to prevent risk of serious injury, the mentioned self-repair shall be done following the in-

structions in the user manual for self-repair or which are available in support.beko.com For your safety, unplug the product before attempting any self-repair.

Repair and repair attempts by end-users for parts not included in such list and/or not following the instructions in the user manuals for self-repair or which are available in support.beko.com , might give raise to safety issues not attributable to support.beko.com , and will void the warranty of the product.

Therefore, it is highly recommended that end-users refrain from the attempt to carry out repairs falling outside the mentioned list of spare parts, contacting in such cases authorized professional repairers or registered professional repairers. On the contrary, such attempts by end-users may cause safety issues and damage the product and subsequently cause fire, flood, electrocution and serious personal injury to occur.

By way of example, but not limited to, the following repairs must be addressed to authorized professional repairers or registered professional repairers: motor, pump assembly, main board, motor board, display board, heaters etc.

The manufacturer/seller cannot be held liable in any case where end-users do not comply with the above

The spare part availability of the washing machine or washer-dryer that you purchased is 10 years. During this period, original spare parts will be available to operate the washing machine or washer-dryer properly.

When the appliance is turned off, pressing 1 and 2 auxiliary function buttons are pressed for a long time, a 3-2-1 countdown, and the total washing cycles completed on the appliance is displayed.

After the total washing cycle is displayed, the failure codes, if any, are displayed. Check the information on the screen through the table below.

On-screen Information	Cause	Solution
Err	Safety algorithm is run on the appliance.	Wait for the writing to pass. After pressing the auxiliary function buttons 1 and 2, check the on-screen information.
SC	Your complaint is not solved during the check.	Call the authorised service agent.
E5	Pump filter may be clogged.	Clean the pump filter. See "Draining remaining water and cleaning the pump filter" section. Try in spin cycle. If the issue is not resolved, call the service.
E8	The machine may not be taking in water.	<ul style="list-style-type: none"> • Turn on the taps. • Make sure there is no water outage. • Check the water inlet hose connection, if there is any folding on the hose, straighten it. • Clean the pump filter. See "Draining remaining water and cleaning the pump filter" section. • Close the front cover of the machine. Make sure that the cover is locked. Run the machine one more time. If the issue is not resolved, call the service.
E29	The product has switched to self protection mode due to a supply problem (line voltage, water pressure, etc.).	To cancel the programme, turn the Programme Selection knob to select another programme. Previous programme will be cancelled. See "Cancelling the programme" section. If the issue persists, call the service.
E17	Excess foam is present in the machine after the completed cycle.	<ul style="list-style-type: none"> • Store detergent in a closed and dry location. Do not store in excessively hot places. • Use smaller amounts of detergent for porous laundry like tulle. • Use amount of detergent appropriate to the amount of laundry and the level of stain. • Use only sufficient amount of detergent. • Make sure you place the detergent in the appropriate compartment. • Run the Drum Cleaning programme with the machine empty. See "Drum Cleaning" programme If your machine does not include Drum Cleaning programme, you can use Cotton 90C. <ul style="list-style-type: none"> • After running a short programme without detergent, check the machine. If the issue persists, call the service.
E18	Spin cycle is not initiated due to an imbalance of the machine.	Check the laundry inside the machine. The amount of laundry may not be sufficient. Try by increasing the amount of laundry. The laundry may be causing an imbalance; sort out the laundry by hand and distribute evenly inside the appliance. Retry in spin cycle.
E12	There may be water inside the machine.	Unplug the machine. There may be water under the machine. Clean the water under the machine. Plug the machine again. Try running a short cycle. If the issue persists or you see water leaking from one of the hoses, close the valves and call the service.
E27	Check the water drain of the machine.	See "Connecting the drain hose to the drain" section.
E84	BLE connection cannot be established.	Check it, try connecting it. See "HomeWhiz Feature and Remote Control Function" section. If the issue persists, call the service.



Lave-linge
Manuel d'utilisation



BM3WFU3741W

FR

Veillez d'abord lire ce manuel d'utilisation !

Chère cliente, cher client,

Nous vous remercions d'avoir choisi les produits Beko . Nous espérons que ce produit fabriqué à base de matériaux de qualité supérieure et issu de la technologie de pointe vous donnera des résultats optimaux. Pour cette raison, nous vous conseillons de lire attentivement tout le manuel d'utilisation de votre produit et les documents supplémentaires avant de vous en servir.

Respectez tous les avertissements et les informations figurant dans le manuel d'utilisation. Ainsi, vous vous protégez, vous et votre appareil, contre d'éventuels dangers.

Conservez le manuel d'utilisation. Si l'appareil venait à être remis à un autre utilisateur, pensez à lui remettre aussi le manuel d'utilisation. Les conditions de garantie, l'utilisation et les méthodes de dépannage de votre produit sont dans le guide de l'utilisateur.

Symboles et définitions

Les symboles suivants sont utilisés dans le manuel d'utilisation :







	Danger pouvant entraîner la mort ou des blessures.
	Informations importantes ou conseils pratiques relatifs à l'utilisation.
	Lisez le manuel d'utilisation.
	Matériaux recyclables.
 	Avertissement relatif aux surfaces chaudes.
AVERTISSEMENT	Danger pouvant entraîner des dommages matériels au produit ou à son environnement

Table des matières

1	Consignes de sécurité.....	40	6.2	Symboles à l'écran.....	58
1.1	Utilisation prévue.....	40	6.3	Tableau des programmes et de consommation.....	59
1.2	Sécurité des enfants, des personnes vulnérables et des animaux domestiques.....	40	6.4	Sélection de programmes.....	61
1.3	Sécurité électrique.....	41	6.5	Programmes.....	61
1.4	Sécurité de manipulation.....	42	6.6	Sélection de température.....	64
1.5	Sûreté des installations.....	43	6.7	Sélection de la vitesse d'essorage.....	64
1.6	Sécurité de fonctionnement.....	44	6.8	Sélection des fonctions auxiliaires.....	65
1.7	Sécurité relative à l'entretien et au nettoyage.....	46	6.8.1	Fonctions auxiliaires.....	65
2	Instructions importantes pour l'environnement.....	47	6.8.2	Fonctions/Programmes sélectionnés en appuyant sur le bouton et en le maintenant enfoncé pendant 3 secondes.....	66
2.1	Conformité relative aux directives de WEEE.....	47	6.9	Heure de fin.....	67
2.2	Informations sur l'emballage.....	47	6.10	Starting the programme (Lancement du programme).....	67
3	Spécifications techniques.....	48	6.11	Verrouillage de la porte de chargement.....	68
4	Installation.....	49	6.12	Modification des sélections après le lancement du programme.....	68
4.1	Emplacement d'installation approprié.....	49	6.13	Annulation du programme.....	69
4.2	Assemblage des couvercles du panneau inférieur.....	49	6.14	Fin du programme.....	69
4.3	Retrait des boulons de sécurité de transport.....	50	7	Entretien et nettoyage.....	69
4.4	Raccordement de l'arrivée d'eau..	50	7.1	Nettoyage du bac à produits.....	70
4.5	Raccordement du conduit d'évacuation au drain.....	51	7.2	Nettoyage de la porte de chargement et du tambour.....	70
4.6	Réglages des supports.....	51	7.3	Nettoyage de la carrosserie et du bandeau de commande.....	70
4.7	Branchement électrique.....	52	7.4	Nettoyage des filtres d'arrivée d'eau.....	70
4.8	Démarrage.....	52	7.5	Évacuation de l'eau restante et nettoyage du filtre de la pompe....	71
5	Préparation préliminaire.....	52	8	Dépannage.....	72
5.1	Triage du linge.....	52	9	AVIS DE NON-RESPONSABILITÉ / AVERTISSEMENT.....	76
5.2	Préparation du linge pour le lavage.....	52			
5.3	Conseils pour économiser de l'énergie et de l'eau.....	53			
5.4	Chargement du linge.....	53			
5.5	Capacité de charge appropriée....	53			
5.6	Utilisation de lessive et d'adoucissant.....	54			
5.7	Astuces pour un lavage efficace..	56			
5.8	Durée affichée du programme.....	57			
6	Fonctionnement de l'appareil.....	57			
6.1	Panneau de commande.....	58			



1 Consignes de sécurité

Cette section contient les instructions de sécurité nécessaires à la prévention des risques de dommage corporel ou de dommage matériel.

Notre entreprise ne peut être tenue pour responsable des dommages qui peuvent se produire si ces instructions ne sont pas respectées.

- Les opérations d'installation et de réparation doivent être effectuées par un service agréé.
- Utilisez uniquement des pièces d'origine et des accessoires d'origine.
- Évitez de réparer ou de remplacer tout composant de l'appareil sauf si cela est clairement spécifié dans le manuel d'utilisation.
- Ne modifiez pas l'appareil.



1.1 Utilisation prévue

- Cet appareil a été conçu exclusivement pour un usage domestique. Il ne convient pas à l'usage commercial et ne doit pas être utilisé à d'autres fins que celle prévue.
- Utilisez l'appareil uniquement pour le séchage de textiles marqués en conséquence.

- Cet appareil est destiné à une utilisation domestique et à d'autres applications similaires. Par exemple ;
 - les cuisines du personnel des magasins, des bureaux et d'autres environnements professionnels ;
 - les ranchs ;
 - par les clients des hôtels, motels et autres établissements d'hébergement ;
 - chambres d'hôtes, environnements de type hôtelier ;
 - zones communes des immeubles d'habitation ou des blanchisseries.

1.2 Sécurité des enfants, des personnes vulnérables et des animaux domestiques



- Cet appareil peut être utilisé par des enfants âgés d'au moins 8 ans, ainsi que par des personnes avec des capacités physiques, sensorielles ou mentales réduites ou sans expérience et connaissances, si elles sont supervisées ou ont été formées à l'utilisation sécurisée de l'appareil et comprennent les risques y relatifs.

- Tenez à l'écart les enfants de moins de 3 ans, à moins qu'ils ne soient surveillés en permanence.
- Les produits électriques sont dangereux pour les enfants et les animaux domestiques. Les enfants ou les animaux domestiques ne doivent pas jouer avec l'appareil ni grimper dessus ou à l'intérieur de celui-ci. Vérifiez l'intérieur du produit avant de l'utiliser.
- Utilisez la fonction Sécurité enfant pour empêcher les enfants de jouer avec l'appareil.
- N'oubliez pas de fermer le hublot lorsque vous quittez la pièce où se trouve l'appareil. Les enfants et les animaux domestiques peuvent se retrouver enfermés à l'intérieur et se noyer.
- Les enfants ne doivent pas effectuer de travaux de nettoyage et d'entretien de l'utilisateur sans la surveillance d'un adulte.
- Tenez les emballages hors de la portée des enfants. Risque de blessure et d'asphyxie.
- Conservez tous les détergents et additifs utilisés pour le produit hors de portée des enfants.
- Pour la sécurité des enfants, coupez le câble d'alimentation, désactivez et détruisez le mécanisme de verrouillage de la porte de chargement avant de jeter le produit.

1.3 Sécurité électrique

- Le produit doit être débranché pendant les procédures d'installation, d'entretien, de nettoyage et de réparation. Débranchez l'appareil ou coupez le fusible.
- Si le câble d'alimentation est endommagé, il doit être remplacé par le service autorisé afin d'éviter tout risque éventuel.
- Ne placez pas le cordon d'alimentation sous l'appareil ou à l'arrière de celui-ci. Ne placez aucun objet lourd sur le cordon d'alimentation. Ne pliez pas, n'écrasez pas le câble d'alimentation et assurez-vous que celui-ci ne soit pas à proximité de sources de chaleur.
- N'utilisez que le câble d'origine. N'utilisez pas de câbles coupés ou endommagés.
- N'utilisez pas de rallonge, de prise multiple ou d'adaptateur pour faire fonctionner votre appareil.

- Les rallonges, les prises multiples, les adaptateurs ou les blocs d'alimentation portables peuvent surchauffer et provoquer un incendie. Veillez à ne pas placer les prises de courant et les blocs d'alimentation portables à proximité ou à l'arrière de l'appareil.
- La prise doit être facilement accessible. Si cela n'est pas possible, l'installation électrique doit être dotée d'un mécanisme conforme à la réglementation en matière d'électricité et qui déconnecte toutes les bornes du réseau (fusible, interrupteur, commutateur principal, etc.).
- Évitez de toucher le cordon d'alimentation avec des mains humides.
- Lorsque vous débranchez l'appareil, ne tenez pas le cordon d'alimentation, mais la prise.
- Vérifiez que la fiche n'est pas mouillée, sale ou poussiéreuse.
- Ne connectez jamais votre produit à des dispositifs d'économie d'électricité. De tels systèmes sont nocifs pour le produit.



1.4 Sécurité de manipulation

- Débranchez le produit avant de le déplacer, retirez la sortie d'eau et les raccords de la conduite d'eau. Vidangez l'eau qui reste à l'intérieur du produit.
- Cet appareil est lourd, ne le manipulez pas seul. Si votre produit vous tombe dessus, il peut causer des blessures. Ne frappez pas et ne laissez pas tomber le produit pendant le transport.
- Ne tenez pas les pièces d'extrusion telles que la porte de chargement du linge pour soulever et déplacer l'appareil. Le plateau supérieur doit être solidement fixé pour permettre le déplacement.
- Transportez le produit en position verticale. S'il n'est pas possible de le porter debout, inclinez-le vers la droite en vue frontale.
- Vérifiez que les tuyaux et le câble d'alimentation ne sont pas pliés, pincés, ou écrasés lorsque vous poussez l'appareil à sa place, après les procédures d'installation ou de nettoyage.



1.5 Sûreté des installations

- Vérifiez les informations figurant dans le manuel et les instructions d'installation pour préparer le produit à l'installation et assurez-vous que le réseau électrique, les conduites d'eau propres et la prise d'eau sont adaptés. Dans le cas contraire, appelez un électricien et un plombier qualifiés afin qu'ils prennent les dispositions nécessaires. Ces opérations sont à la charge du client.
- Avant de commencer l'installation, veillez à éteindre le fusible pour désactiver l'alimentation de la ligne à laquelle le produit sera connecté.
- Ce produit est destiné à être utilisé à des altitudes ne dépassant pas 2000 mètres au-dessus du niveau de la mer.
- Vérifiez que l'appareil n'est pas endommagé avant de l'installer. N'installez pas l'appareil lorsqu'il est endommagé.
- Portez toujours un équipement de protection individuelle (gants, etc.) lors de l'installation, de l'entretien et de la réparation du produit. Il existe un risque de blessure.
- Des blessures peuvent se produire si les mains sont placées dans des fentes non couvertes. Fermez les trous des boulons de sécurité pour le transport avec des bouchons en plastique.
- N'installez pas ou ne laissez pas le produit dans des endroits où il pourrait être exposé à des conditions d'environnement extérieur.
- N'installez pas le produit dans les environnements où la température est inférieure à 0 °C.
- N'installez jamais l'appareil sur un sol couvert de moquette ou une surface similaire. Cela créerait un risque d'incendie, car il ne peut pas recevoir d'air par le dessous.
- Placez l'appareil sur une surface plane et dure et équilibrez-le avec les pieds réglables.
- Connectez le produit à une prise de terre protégée par un fusible adapté aux valeurs de courant indiquées sur la plaque signalétique. Assurez-vous que la mise à la terre est effectuée par un électricien expert. N'utilisez pas le produit sans une mise à la terre appropriée

- Branchez le produit dans une prise dont les valeurs de tension et de fréquence sont adaptées à celles indiquées sur la plaque signalétique.
- Ne branchez pas l'appareil sur des prises desserrées, cassées, sales, graisseuses ou qui sont sorties de leur logement ou sur des prises présentant un risque de contact avec l'eau.
- Utilisez le nouveau jeu de tuyaux fourni avec le produit. Ne réutilisez pas les anciens jeux de tuyaux. Ne faites pas d'ajouts aux tuyaux.
- Raccordez le tuyau d'arrivée d'eau directement au robinet d'eau. La pression du robinet doit être au minimum de 0,1 MPa (1 bar) et au maximum de 1MPa (10 bars). 10 à 80 litres d'eau doivent couler du robinet en une minute pour que le produit fonctionne correctement. Si la pression de l'eau est supérieure à 1 MPa (10 bars), un réducteur de pression doit être installé. La température maximale autorisée est de 25°C.
- Montez l'extrémité du tuyau d'évacuation de l'eau sur l'évacuation des eaux usées, l'évier ou la baignoire.
- Placez le câble d'alimentation et les boîtiers dans des endroits sans risque de trébucher.
- N'installez pas le produit derrière une porte, une porte coulissante ou à un autre endroit qui empêcherait l'ouverture complète de la porte.
- Si un sèche-linge doit être placé sur le produit, fixez-le avec un appareil de raccordement approprié obtenu auprès du service autorisé.
- Il y a un risque de contact avec des pièces électriques lorsque vous retirez les plateaux supérieurs. Ne démontez pas le plateau supérieur du produit.
- Placez le produit à au moins 1 cm des bords du meuble.



1.6 Sécurité de fonctionnement

- Lorsque vous utilisez les appareils, utilisez uniquement des détergents, des adoucissants et des suppléments adaptés aux machines à laver.
- N'utilisez pas de solvants chimiques sur le réfrigérateur. Ces matériaux présentent un risque d'explosion.
- Ne faites pas fonctionner les produits défectueux ou endommagés. Débranchez le produit (ou coupez le fusible

auquel il est connecté), fermez le robinet d'eau et appelez un service autorisé.

- Ne placez pas de sources d'inflammation (bougie allumée, cigarettes, etc.) ou de chaleur (fers à repasser, fours, étuves, etc.) sur le produit ou à proximité de celui-ci. Ne placez pas de matériaux inflammables/explosifs à proximité du produit.
 - Ne montez pas sur l'appareil.
 - Débranchez le produit et fermez le robinet si vous n'utilisez pas le produit pendant une longue période.
 - Les détergents/matériaux d'entretien peuvent éclabousser le tiroir de détergent s'ils sont ouverts pendant que la machine fonctionne. Le contact du détergent avec votre peau et vos yeux est dangereux.
 - Veillez à ce que les animaux de compagnie ne grimpent pas à l'intérieur du produit. Vérifiez l'intérieur du produit avant de l'utiliser.
 - N'ouvrez pas la porte de chargement verrouillée en forçant. La porte s'ouvrira une fois le lavage terminé. Si la porte ne s'ouvre pas, appliquez la solution proposée pour la panne
- « Impossible d'ouvrir la porte de chargement » dans la section Dépannage.
 - Ne lavez pas les éléments contaminés par de l'essence, du kérosène, du benzène, des réducteurs, de l'alcool ou d'autres matières inflammables ou explosives et des produits chimiques industriels.
 - N'utilisez pas directement de détergent de nettoyage à sec et ne lavez pas, ne rincez pas et n'essorez pas le linge contaminé par du détergent de nettoyage à sec.
 - Ne placez pas vos mains dans le tambour rotatif. Attendez que le tambour ne tourne plus.
 - Si vous lavez le linge à des températures élevées, l'eau de lavage déchargée brûlerait votre peau si vous êtes en contact avec votre peau, par exemple, lorsque le tuyau de vidange est connecté au robinet. Ne touchez pas à l'eau de décharge.
 - Prenez les précautions suivantes pour éviter la formation d'un biofilm et de mauvaises odeurs :
 - Assurez-vous que la pièce dans laquelle se trouve le lave-linge est bien ventilée.

- Essayez le soufflet et la vitre de la porte de chargement avec un chiffon sec et propre à la fin du programme.
- Pendant le lavage du linge à des températures élevées, la vitre de la porte de chargement chauffe. Pour cela, ne laissez pas les enfants toucher la vitre de la porte de chargement pendant le lavage.
- Avant de vous débarrasser d'articles usés ou devenus inutilisables :
 1. Débranchez la fiche d'alimentation et retirez-la de la prise.
 2. Coupez le câble d'alimentation et débranchez-le avec la fiche de l'appareil.
 3. Cassez le mécanisme de verrouillage de la porte de chargement pour la rendre inutilisable.
 4. Ne laissez pas les enfants jouer avec le produit périmé.
- Si vous devez déplacer le produit pour le nettoyer, ne tirez pas sur le couvercle. Le couvercle peut se briser et provoquer des blessures !
- Ne mettez pas vos mains, vos pieds ou des objets métalliques sous ou derrière votre appareil. Cela peut provoquer des blocages, et tout bord tranchant peut causer des blessures.
- Utilisez un chiffon propre et sec pour essuyer les matières étrangères ou la poussière sur les extrémités de la prise. Lorsque vous nettoyez la prise, n'utilisez pas de chiffon mouillé ou humide. Sinon, il y a un risque d'incendie ou d'électrocution.
- Ne lavez pas le produit avec des nettoyeurs à pression, en pulvérisant de la vapeur, de l'eau ou en versant de l'eau. Il existe un risque d'électrocution.
- N'utilisez pas des objets pointus ou des produits de nettoyage abrasifs pour nettoyer l'appareil. N'utilisez pas de produits ménagers, de savon, de détergent, de gaz, d'essence, de diluant, d'alcool, de vernis, etc. pour nettoyer le produit.



1.7 Sécurité relative à l'entretien et au nettoyage

- Avant de nettoyer ou d'entretenir le lave-linge, débranchez-le ou coupez le courant au niveau du fusible.

- Les produits de nettoyage contenant des solvants peuvent dégager des vapeurs toxiques (p. ex., solvant de nettoyage). N'utilisez pas de produits de nettoyage contenant des solvants.
- Il peut y avoir des résidus de détergent dans le tiroir à détergent lorsque vous l'ouvrez pour le nettoyer.
- Ne démontez pas le filtre de la pompe d'évacuation lorsque le produit est en marche.
- La température dans la machine peut atteindre 90 °C. Nettoyez le filtre après que l'eau de la machine ait refroidi afin d'éviter tout risque de brûlure.

2 Instructions importantes pour l'environnement

2.1 Conformité relative aux directives de WEEE



Ce produit est conforme à la Directive DEEE du 19/2012 de l'Union européenne. Ce produit porte un symbole de classification pour les déchets d'équipements électriques et électroniques (DEEE).

Ce produit a été fabriqué avec des pièces et des matériaux de haute qualité réutilisables et recyclables. À la fin de sa durée de vie, ne pas le jeter avec les déchets domestiques normaux et les autres déchets. Rendez-vous dans un centre de collecte pour le recyclage de tout matériel électrique et électronique. Veuillez consulter vos autorités locales pour connaître ces centres de collecte.

Conformité relative aux directives de RoHS :

Le produit que vous avez acheté est conforme à la Directive RoHS du 65/2011 de l'Union européenne. Le produit ne contient pas de matériaux nuisibles et interdits spécifiés dans la directive.

2.2 Informations sur l'emballage

Les matériaux d'emballage de cet appareil sont fabriqués à partir de matériaux recyclables, conformément à nos réglementations nationales en matière d'environnement. Ne mettez pas les matériaux d'emballage au rebut avec les ordures ménagères et d'autres déchets. Déposez-les plutôt aux points de collecte des matériaux d'emballage désignés par les autorités locales.

3 Spécifications techniques

Nom du fournisseur ou marque commerciale	Beko
Désignation du modèle	BM3WFU3741W
	7004340007
Capacité nominale (kg)	7
Vitesse d'essorage maximale (cycle/min)	1400
Encastré	No
Hauteur (cm)	84,5
Largeur (cm)	60
Profondeur (cm)	49,6
Entrée d'eau simple / entrée d'eau double	+ / -
Raccordement électrique (V/Hz)	230 V / 50Hz
Courant total (A)	10
Puissance totale (W)	2200
Code modèle principal	1817



Les informations sur le modèle, telles que stockées dans la base de données des produits, peuvent être obtenues en accédant au site Web suivant et en recherchant l'identifiant du modèle (*) figurant sur l'étiquette énergétique.

<https://eprel.ec.europa.eu/>

SUPPLIER'S NAME

A

MODEL IDENTIFIER → (*)

A

Tableau des symboles

Prélavage	Rapide	Fast+	Rinçage supplémentaire	Extra eau	Anti-froissage	Suppression des poils des animaux domestiques	Vapeur	Mode Nuit	Trempage	Rinçage d'attente	Trempage
AutoDose	Sélection du détergent liquide	Sélection de l'adoucissant	Rinçage	Essorage + Séchage	Vidange	Température	Essorage	Non Essorage	Eau du robinet (Froid)	Aucune eau	Temporisation
Porte Verrouiller	Enfant Verrouille	Marche/Arrêt	Départ / Pause	Niveau de saleté	Ajouter un vêtement	Programme téléchargé	Lavage	Ok (Fin)	Annuler	Anti-froissage +	Séchage
Extra-sec	Prêt à ranger	Sec pour repassage	Séchage programmé	Rafraichissement air	Intensif	Mode eau	Economie d'eau				

4 Installation

FR



Lisez d'abord la section « Instructions de sécurité » !



Votre lave-linge détecte automatiquement la quantité de linge qui se trouve à l'intérieur pendant la sélection d'un programme.

Au moment de l'installation de l'appareil, avant la première utilisation, il convient de procéder à un étalonnage afin de s'assurer que la quantité de linge puisse être détectée de la manière la plus précise possible. Pour y arriver, sélectionnez le programme **Nettoyage du tambour*** et annulez la fonction d'essorage. Lancez le programme sans linge. Attendez que le programme prenne fin. Cette opération s'étendra sur quelque 15 minutes.

*Le nom du programme peut varier selon le modèle. Consultez la section des descriptions de programmes pour choisir le programme approprié.

- La préparation de l'emplacement ainsi que des installations liées à l'électricité, au robinet d'eau et aux eaux usées sur le site de l'installation relève de la responsabilité du client.
- Vérifiez que les tuyaux d'arrivée d'eau et de vidange, ainsi que le câble d'alimentation, ne sont pas pliés, pincés, ou écrasés lorsque vous poussez le produit à sa place, après les procédures d'installation ou de nettoyage.
- Avant de procéder à l'installation, vérifiez si le produit présente des défauts. N'installez pas l'appareil lorsqu'il est endommagé. Les produits endommagés présentent des risques pour votre sécurité.

4.1 Emplacement d'installation approprié

- Placez le produit sur un sol rigide et nivelé. Évitez de le placer sur un tapis à poils longs ou sur d'autres surfaces similaires. Une installation sur un sol inadéquat peut entraîner des problèmes de bruit et de vibrations.
- Le poids total du lave-linge et du sèche-linge - à pleine charge - lorsqu'ils sont placés l'un sur l'autre atteint environ 180 kilogrammes. Placez le produit sur un sol solide et plat présentant la capacité de portage suffisante.
- N'installez pas le produit sur le câble d'alimentation.
- N'installez pas le produit dans les environnements où la température pourrait descendre en-dessous de 0 °C. Le gel pourrait endommager votre produit.
- Laissez un espace minimum de 1 cm entre le produit et le meuble.
- Si vous installez le produit sur une surface avec des marches, ne le placez jamais près du bord.
- Ne posez pas l'appareil sur une plateforme.
- Ne placez pas de sources de chaleur telles que les cuisinières, les fers à repasser, les fours, le chauffage, etc. sur l'appareil et ne les utilisez pas sur le produit.

4.2 Assemblage des couvercles du panneau inférieur



Sur certains modèles, les parties inférieures des produits sont complètement fermées. Ces produits n'ont pas de bouchons ni de couvercles.

- Pour augmenter le confort sonore du produit, installez le couvercle A après avoir retiré la mousse d'emballage.

Couvercle A

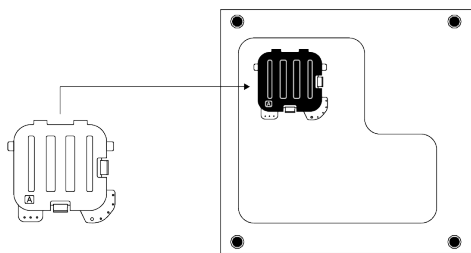

Inclinez légèrement la machine vers l'arrière. Posez les languettes du couvercle A contre le panneau inférieur. Terminez l'assemblage en tournant le couvercle.

- Le couvercle B et le capuchon sont optionnels. Fixez le couvercle B et le capuchon, le cas échéant.

Couvercle B

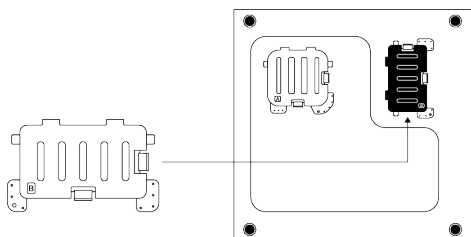

Posez les languettes du couvercle B contre le panneau inférieur. Terminez l'assemblage en tournant le couvercle.

Capuchon

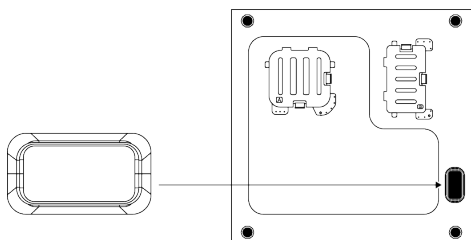

Insérez le capuchon en le poussant avec votre doigt.

4.3 Retrait des boulons de sécurité de transport

1. Dévissez tous les boulons à l'aide d'une clé appropriée jusqu'à ce qu'ils tournent librement.

2. Pliez la partie intérieure en l'appuyant sur les zones de préhension et retirez-la.
3. Fixez les couvercles en plastique fournis dans le sachet contenant le manuel d'utilisation, dans les trous du panneau arrière.

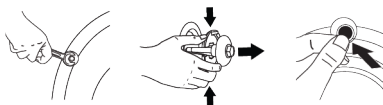

ATTENTION

Retirez les boulons de sécurité de transport avant de faire fonctionner le produit ! Sinon, la machine sera endommagée.



ATTENTION

Conservez les vis de sécurité de transport soigneusement afin de les réutiliser au cas où vous aurez besoin de transporter le lave-linge ultérieurement. Installez les boulons de sécurité de transport dans l'ordre inverse de la procédure de démontage. Ne déplacez jamais l'appareil sans que les vis de sécurité réservées au transport ne soient correctement fixées.

4.4 Raccordement de l'arrivée d'eau



ATTENTION

Les modèles à simple admission d'eau ne doivent pas être connectés au robinet d'eau chaude. Ce type de raccord endommagerait le linge ou le produit passerait en mode de protection et ne fonctionnerait pas.

N'utilisez pas de vieux tuyaux ou des tuyaux usagés d'arrivée d'eau sur un nouvel appareil. Cela peut provoquer des fuites d'eau de votre machine et tacher votre linge.

1. Serrez tous les écrous de tuyau à la main. N'utilisez jamais un outil pour serrer ces écrous.
2. Ouvrir complètement les robinets après avoir raccordé le tuyau pour vérifier s'il y a des fuites d'eau aux points de raccordement. Si vous constatez des fuites, fermez le robinet et retirez l'écrou. Vérifiez le joint et resserrez soigneusement l'écrou. Afin d'éviter les fuites d'eau et les dommages qui en résultent, gardez les robinets fermés lorsque vous n'utilisez pas le produit.

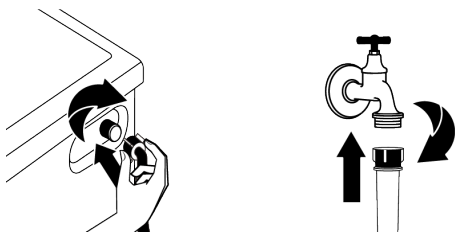

4.5 Raccordement du conduit d'évacuation au drain

1. Fixez l'extrémité du tuyau de vidange directement à la conduite d'évacuation d'eau, aux toilettes ou à la baignoire.



Votre maison sera inondée si le tuyau de vidange de l'eau est disloqué pendant la vidange. Par ailleurs, il y a un risque de brûlure en raison des températures élevées de lavage. Afin de prévenir de telles situations et de vous assurer que la machine fonctionne correctement au niveau des entrées et évacuations d'eau sans problème, fixez solidement le tuyau de vidange.

2. Raccordez le tuyau de vidange à une hauteur minimale de 40 cm et à une hauteur maximale de 100 cm.
3. L'installation du tuyau de vidange au niveau du sol ou près du sol (40 cm plus bas) et son soulèvement rendent l'évacuation de l'eau difficile et le linge peut

en ressortir extrêmement humide. Par conséquent, respectez les hauteurs décrites dans le schéma.

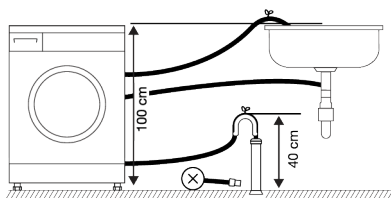

4. Pour éviter que l'eau usée ne rentre à nouveau dans la machine et pour assurer un drainage facile, évitez de plonger l'extrémité du tuyau dans l'eau usée ou de l'insérer dans la conduite d'évacuation à plus de 15 cm. Si le tuyau est trop long, coupez-le.
5. L'extrémité du tuyau ne doit être ni coudee, ni piétinée, ni pliée entre la canalisation et la machine. Dans le cas contraire, des problèmes de rejet d'eau peuvent surgir.
6. Si la longueur du tuyau est très courte, vous pouvez y ajouter un tuyau d'extension d'origine. La longueur totale du tuyau ne doit pas dépasser 3,2 m. Pour éviter les fuites d'eau, fixez toujours le raccord entre la rallonge et le tuyau de vidange de l'appareil à l'aide d'une fixation adaptée afin qu'il ne se détache pas et ne provoque pas de fuites.

4.6 Réglages des supports



AVERTISSEMENT

Afin de s'assurer que votre appareil fonctionne de façon plus silencieuse et sans vibration, il doit être à niveau et équilibré sur ses pieds. Assurez-vous que l'appareil est équilibré en ajustant les pieds. Autrement, la machine pourrait se déplacer et entraîner des écrasements, des bruits ou des vibrations. Pour éviter d'endommager les contre-écrous, ne les desserrez pas à l'aide d'outils.

1. Dévissez manuellement les contre-écrous sur les pieds.
2. Réglez les pieds jusqu'à ce que la machine soit à niveau et équilibrée.
3. Serrez à nouveau tous les contre-écrous à la main.

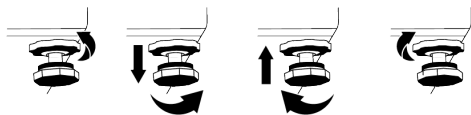

4.7 Branchement électrique

Branchez l'appareil à une prise équipée d'une mise à la terre et protégée par un fusible de 16 A. Notre société ne sera pas responsable des dommages qui seront encourus en raison de l'utilisation du produit sans mise à la terre conformément à la réglementation locale.

- Le branchement doit être conforme à la réglementation en vigueur dans votre pays.
- L'infrastructure des câbles de connexion électrique du produit doit être adéquate et adaptée aux exigences du produit. Il est recommandé d'utiliser un dispositif à courant résiduel.
- La prise du câble d'alimentation doit être accessible facilement après l'installation.
- Si l'alimentation actuelle du fusible ou du disjoncteur dans la maison est inférieure à 16 A, demandez à un électricien qualifié d'installer une alimentation de 16 A.
- La tension spécifiée dans la section « Caractéristiques techniques » doit être égale à celle de votre réseau électrique.

- Ne réalisez pas de branchements en utilisant des rallonges ou des multiprises. Le câble de raccordement peut provoquer une surchauffe et une brûlure.



Si le câble d'alimentation est endommagé, il doit être remplacé par le service autorisé afin d'éviter tout risque éventuel.

4.8 Démarrage

Avant de commencer à utiliser le produit, assurez-vous que les préparations décrites dans la section « Instructions environnementales » et « Installation » soient respectées. Pour préparer la machine au lavage du linge, effectuez la première opération dans le programme Nettoyage du tambour. Si ce programme n'est pas disponible dans votre produit, appliquez la méthode qui est décrite dans la section « Nettoyage de la porte de chargement et du tambour ».

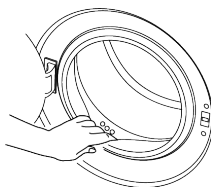

Il pourrait rester de l'eau dans votre produit suite aux processus d'assurance qualité menés au cours de la production. Ceci n'affecte pas votre machine.

5 Préparation préliminaire



Lisez d'abord la section « Instructions de sécurité » !

5.1 Triage du linge

- Triez le linge par type de textile, couleur, degré de saleté et température d'eau autorisée.

- Respectez toujours les instructions qui se trouvent sur les étiquettes de vos vêtements.

5.2 Préparation du linge pour le lavage

- Des articles avec des accastillages comme les soutiens-gorges à armature, les boucles de ceinture ou les boutons métalliques endommageront la machine.

Vous pouvez enlever les pièces métalliques ou laver ces vêtements en les introduisant dans un sac à lessive ou une taie d'oreiller.

- Sortez toutes les substances se trouvant dans les poches, telles que les pièces de monnaie, les stylos et les trombones, retournez les poches et brossez-les. De tels objets peuvent endommager votre machine ou faire du bruit.
- Mettez les vêtements de petite taille à l'exemple des chaussettes pour enfants et des bas en nylon dans un sac à lessive ou une taie d'oreiller.
- Mettez les rideaux dans l'appareil sans les compresser. Retirez les éléments de fixation des rideaux. Les éléments de fixation des rideaux peuvent provoquer une traction et une déchirure sur le rideau.
- Fermez les fermetures à glissière, cousez les boutons desserrés, puis racommodez les aubes et les déchirures.
- Ne lavez les produits étiquetés « lavables en machine » ou « lavables à la main » qu'avec un programme adapté.
- Ne lavez pas les couleurs et le blanc ensemble. Le linge en coton neuf de couleur foncée peut déteindre fortement. Lavez-les séparément.
- Les taches difficiles doivent être traitées correctement avant tout lavage.
- Lavez les pantalons et le linge délicat à l'envers.
- Les linges intensément tachetés par des saletés comme de la farine, de la poussière de chaux, de la poudre de lait, etc. doivent être secoués avant d'être introduits dans la l'appareil. Avec le temps, de telles poussières et poudres peuvent se former sur les surfaces internes de l'appareil et occasionner des dégâts matériels.

5.3 Conseils pour économiser de l'énergie et de l'eau

Les informations suivantes vous permettront d'utiliser cet appareil de manière écologique en économisant l'eau et l'énergie.

- Utilisez le produit en tenant compte de la capacité la plus élevée autorisée par le programme que vous avez sélectionné, mais évitez de surcharger l'appareil. Voir « Tableau des programmes et de consommation »
- Respectez les recommandations de température prescrites sur l'emballage de la lessive.
- Lavez le linge peu sale à basse température.
- Utilisez des programmes plus rapides pour de petites quantités de linge ou pour du linge peu sale.
- N'utilisez pas le prélavage et des températures élevées pour le linge qui n'est pas très sale.
- Si vous prévoyez de sécher votre linge dans un sèche-linge, sélectionnez la vitesse d'essorage recommandée la plus élevée pendant le processus de lavage.
- N'utilisez pas plus de lessive que la quantité recommandée sur l'emballage.

5.4 Chargement du linge

1. Ouvrez la porte de chargement.
2. Mettez les vêtements dans l'appareil de façon libre.
3. Poussez la porte de chargement pour la fermer jusqu'à entendre un son de verrouillage. Veillez à ce qu'aucun article ne soit coincé dans la porte. Le hublot est verrouillé pendant le fonctionnement d'un programme. Le verrou de la porte s'ouvre une fois le programme terminé. Vous pouvez à présent ouvrir la porte de chargement. Si la porte ne s'ouvre pas, appliquez la solution proposée pour la panne « Impossible d'ouvrir la porte de chargement » dans la section Dépannage.

5.5 Capacité de charge appropriée

La capacité de charge maximale dépend du type de linge, du degré de saleté et du programme de lavage que vous souhaitez utiliser.

L'appareil ajuste automatiquement la quantité d'eau selon le poids du linge qui s'y trouve.



Suivez les informations contenues dans le « tableau des programmes et des consommations ». Lorsque l'appareil est surchargé, ses performances de lavage chutent. En outre, des bruits et des vibrations peuvent survenir.

5.6 Utilisation de lessive et d'adoucissant



AVERTISSEMENT

Lisez les instructions du fabricant figurant sur l'emballage lorsque vous utilisez des détergents, des adoucissants, de l'amidon, de l'eau de Javel et des décolorants, de l'anticalcaire et suivez les indications de dosage fournies. Utilisez le gobelet gradué, le cas échéant.

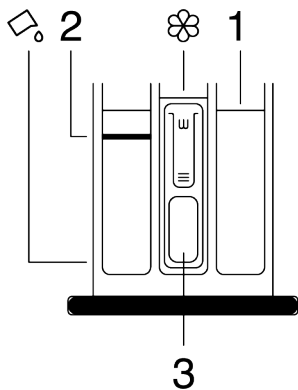

Le tiroir à détergent comprend trois compartiments :

- (1) pour prélavage,
- (2) pour lavage principal,
- (3) pour adoucissant,
- (☼) un siphon est présent dans le compartiment destiné à l'assouplissant,
- (☼) il y a également un appareil pour l'utilisation de détergents liquides dans le compartiment de lavage principal.

Détergent, adoucissant et autres agents nettoyants

- Ajoutez la lessive et l'adoucissant avant de mettre le programme de lavage en marche.
- Ne laissez pas le tiroir à lessive ouvert lorsque le programme de lavage est en cours.
- Si vous utilisez un programme sans prélavage, ne mettez pas de détergent dans le compartiment de prélavage (compartiment n° « 1 »).
- Si vous utilisez un programme avec prélavage, démarrez la machine après avoir ajouté du détergent en poudre dans les compartiments de prélavage et de lavage principal (compartiments 1 et 2)
- N'utilisez pas de programme avec prélavage si vous utilisez une capsule de lessive ou une bille de distribution de lessive. Vous pouvez placer ces éléments directement dans le linge contenu dans votre appareil.
- Si vous utilisez un détergent liquide, suivez les instructions de la rubrique « Utilisation d'un détergent liquide » et n'oubliez pas de mettre l'appareil à détergent liquide dans la bonne position.

Choix du type de détergent

Le type de lessive à utiliser dépend du programme de lavage, du type et de la couleur du tissu.

- Utilisez des lessives différentes pour le linge coloré et le linge blanc.
- Pour vos vêtements délicats, utilisez uniquement les programmes suggérés et les lessives spéciales (lessive liquide, shampooing à laine, etc.) destinés uniquement aux vêtements délicats.
- Pour le lavage de vêtements et de couettes de couleur foncée, il est recommandé d'utiliser une lessive liquide.
- Lavez les lainages au programme suggéré et avec une lessive spéciale adaptée.
- Veuillez consulter la partie des descriptions de programmes pour connaître les programmes suggérés pour différents textiles.

- Toutes les recommandations concernant les détergents sont valables pour la gamme de température sélectionnable des programmes.



Uniquement des détergents, des assouplissants et des additifs adaptés aux machines à laver doivent être utilisés.
N'utilisez pas de savon en poudre.

Ajustement de la quantité de détergent

La quantité de détergent dépend de la quantité de linge, du degré de salissure et de la dureté de l'eau.

- Ne dépassez pas les valeurs de dosage recommandées sur l'emballage du détergent afin d'éliminer la mousse excessive et les problèmes de mauvais rinçage, de faire des économies et de protéger l'environnement.
- Utilisez des quantités de détergent moins importantes pour un volume de linge moins important ou moins sale.

Utilisation d'adoucissant

Mettez l'adoucissant dans son compartiment qui se trouve à l'intérieur du tiroir à produits.

- Ne dépassez jamais le repère de niveau (> max <) dans le compartiment destiné à l'assouplissant.
- Si l'adoucisseur n'est pas fluide, diluez avec de l'eau avant de le placer dans le compartiment adoucisseur.



AVERTISSEMENT

N'utilisez pas de détergents liquides ou d'autres matériaux ayant des propriétés nettoyantes, sauf s'ils sont destinés à être utilisés dans des machines à laver pour adoucir le linge.

Utilisation de lessive liquide

Si le produit contient un dispositif pour lessive liquide

- Appuyez sur le dispositif et faites-le tourner à l'endroit indiqué lorsque vous voulez utiliser des détergents liquides. La partie qui tombe servira de barrière pour le détergent liquide.
- Nettoyez avec de l'eau à sa place ou en la retirant de sa place lorsque c'est nécessaire. N'oubliez pas de placer l'appareil dans le compartiment de lavage principal (compartiment n° « 2 ») après le nettoyage.
- Le dispositif doit être en place si vous utilisez un détergent en poudre.

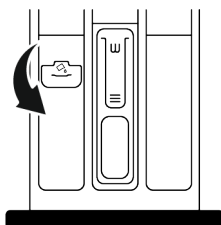

Utilisation de détergents en gel et en comprimés

- Si le détergent est fluide et qu'il n'y a pas de compartiment pour le détergent liquide dans votre produit, placez le détergent en gel dans le compartiment principal de la lessive dans la première prise d'eau. Si votre appareil possède un compartiment à détergent liquide, remplissez le compartiment avec du détergent avant de démarrer le programme.
- Si le détergent en gel n'est pas liquide ou se trouve dans une capsule de pastille liquide, placez-le directement à l'intérieur du tambour avant le lavage.
- Mettez les pastilles de lessive dans le compartiment principal (compartiment n° « 2 ») ou directement dans le tambour avant de procéder au lavage.

Utilisation de l'amidon

- Ajoutez l'amidon liquide, l'amidon en poudre, ou le colorant dans le compartiment de l'adoucissant.

- N'utilisez pas simultanément l'adoucissant et l'amidon dans le même programme de lavage.
- Nettoyez l'intérieur de l'appareil à l'aide d'un chiffon propre et humide après avoir utilisé l'amidon.

Utilisation d'un produit anticalcaire

- Si nécessaire, n'utilisez que des produits anticalcaires pour les machines à laver.

Utilisation d'eau de Javel et de décolorants

- Sélectionnez un programme avec pré-lavage et ajoutez de l'eau de javel au début du pré-lavage. Ne mettez pas de détergent dans le compartiment de pré-lavage. Comme alternative, sélectionnez un programme avec rinçage supplémentaire et ajoutez l'eau de javel pendant que le produit reçoit de l'eau dans le compartiment à détergent lors de la première étape de rinçage.
- Ne mélangez pas et n'utilisez pas l'eau de Javel et le détergent ensemble.
- Comme l'eau de Javel peut provoquer une irritation de la peau, n'utilisez que de petites quantités (1/2 tasse de thé - environ 50 ml et rincez bien le linge.
- Ne versez pas directement la javel sur le linge.
- N'utilisez pas d'eau de Javel pour les vêtements de couleur
- Sélectionnez un programme de lavage à basse température tout en utilisant des décolorants à base d'oxygène.
- Les décolorants à base d'oxygène peuvent être utilisés avec des détergents. Cependant, si le décolorant n'a pas la même viscosité que le détergent, placez d'abord le détergent dans le compartiment n° « 2 » dans le tiroir à lessive et attendez que l'appareil évacue le détergent lors de l'arrivée d'eau. Ajoutez le décolorant dans le même compartiment pendant que l'appareil continue à aspirer de l'eau.

5.7 Astuces pour un lavage efficace

	Vêtements			
	Couleurs claires et blanches	Couleurs	Couleurs noire ou sombre	Délicats/Laine/Soies
	(Températures recommandées en fonction du degré de saleté : 40-90 °C)	(Températures recommandées en fonction du degré de saleté : froid -40 °C)	(Températures recommandées en fonction du degré de saleté : froid -40 °C)	(Températures recommandées en fonction du degré de saleté : froid -30 °C)

Degré de saleté	Très sale (taches difficiles, par exemple d'herbe, de café, de fruit et de sang.)	Il peut être nécessaire de prétraiter les taches ou d'effectuer un pré-lavage. Les lessives en poudre et liquides recommandés pour le blanc peuvent être utilisées aux dosages conseillés pour les vêtements très sales. Il est recommandé d'utiliser des lessives en poudre pour nettoyer les taches de glaise et de terre et les taches qui sont sensibles aux produits à blanchir.	Les lessives en poudre et liquides recommandées pour les couleurs peuvent être utilisées aux dosages conseillés pour les vêtements très sales. Il est recommandé d'utiliser des lessives en poudre pour nettoyer les taches de glaise et de terre et les taches qui sont sensibles aux produits à blanchir. Utilisez des détergents qui ne contiennent pas de décolorant.	Les lessives liquides recommandées pour les couleurs et les couleurs noires/foncées peuvent être utilisées aux doses conseillées pour les vêtements très sales.	Utilisez de préférence des lessives liquides conçues pour des vêtements délicats. Les vêtements en laine et en soie doivent être lavés avec des lessives spéciales laine.
	Normalement sale (Par exemple, taches causées par la transpiration sur les cols et manchettes)	Les lessives en poudre et liquides recommandés pour le blanc peuvent être utilisées aux dosages conseillés pour les vêtements normalement sales.	Les lessives en poudre et liquides recommandées pour les couleurs peuvent être utilisées aux dosages conseillés pour les vêtements normalement sales. Utilisez des détergents qui ne contiennent pas de décolorant.	Les lessives liquides recommandées pour les couleurs et les couleurs noires/foncées peuvent être utilisées aux doses conseillées pour les vêtements légèrement sales.	Utilisez de préférence des lessives liquides conçues pour des vêtements délicats. Les vêtements en laine et en soie doivent être lavés avec des lessives spéciales laine.
	Peu sale (Pas de tache visible.)	Les lessives en poudre et liquides recommandés pour le blanc peuvent être utilisées aux dosages conseillés pour les vêtements peu sales.	Les lessives en poudre et liquides recommandées pour les couleurs peuvent être utilisées aux dosages conseillés pour les vêtements peu sales. Utilisez des détergents qui ne contiennent pas de décolorant.	Les lessives liquides recommandées pour les couleurs et les couleurs noires/foncées peuvent être utilisées aux doses conseillées pour les vêtements légèrement sales.	Utilisez de préférence des lessives liquides conçues pour des vêtements délicats. Les vêtements en laine et en soie doivent être lavés avec des lessives spéciales laine.

5.8 Durée affichée du programme

La durée du programme est visible sur l'écran de l'appareil lors de la sélection d'un programme. La durée du programme est ajustée automatiquement pendant l'exécution du programme en fonction de la quantité de ligne chargée dans l'appareil, de la formation de mousse, des conditions de charge déséquilibrées, des variations de l'alimentation électrique, de la pression de l'eau et des paramètres du programme.

CAS SPÉCIAL : au démarrage des programmes coton et coton éco, l'écran affiche la durée d'une demi-charge. Ce qui est le cas le plus fréquent. Après le démarrage du programme, environ après 20 à 25 minutes, l'appareil détecte la charge réelle. Si la charge détectée est supérieure à une demi-charge, le programme de lavage sera réglé en conséquence et la durée du programme augmentée automatiquement. Ce changement de programme est visible à l'écran.

6 Fonctionnement de l'appareil



Lisez d'abord la section « Instructions de sécurité » !

6.1 Panneau de commande

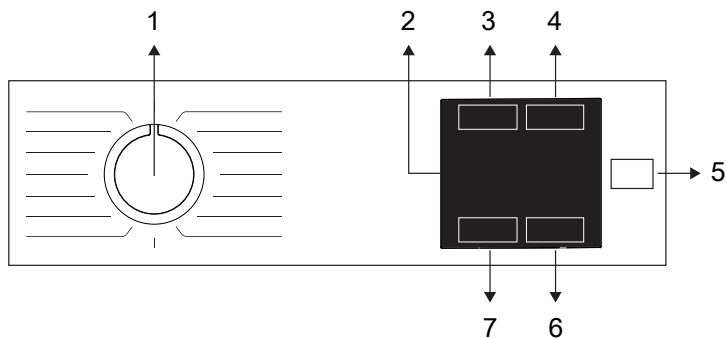

- | | |
|--|---------------------------------------|
| 1 Bouton de sélection de programmes | 2 Écran |
| 3 bouton de fonction auxiliaire | 4 Bouton de Réglage de l'heure de fin |
| 5 Bouton Départ / Pause | 6 Bouton de réglage de la température |
| 7 Bouton de réglage de la vitesse d'essorage | |

6.2 Symboles à l'écran

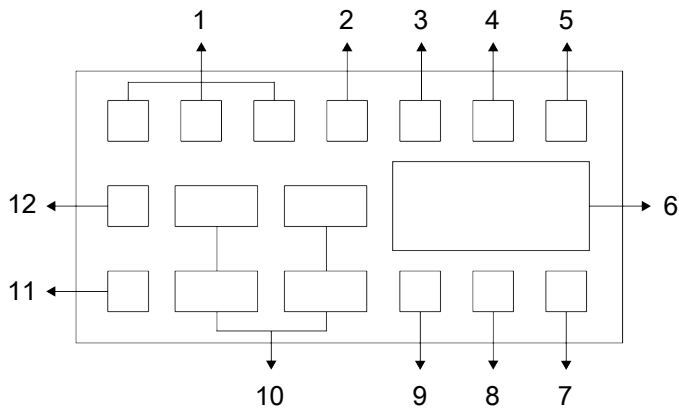

- | | |
|---------------------------------------|---------------------------------------|
| 1 Indicateurs de fonction auxiliaire | 2 Voyant d'absence d'eau |
| 3 Symbole de porte verrouillée activé | 4 Indicateur de départ différé activé |
| 5 Indicateur Départ / Pause | 6 Informations sur la durée |
| 7 Symbole de température | 8 Symbole Sécurité enfant activée |
| 9 Indicateur de fonction auxiliaire | 10 Indicateurs de vitesse d'essorage |
| 11 Indicateur pas d'essorage | 12 Indicateur rinçage en attente |



Les visuels utilisés pour la description de la machine dans cette section sont schématiques et peuvent ne pas correspondre exactement aux caractéristiques de votre machine.

6.3 Tableau des programmes et de consommation

Programme						Fonctions auxiliaires				Température °C
	Température °C	Charge max. en (kg)	Consommation d'eau	Consommation énergétique (kWh)	Vitesse max.	Fast	Economie d'eau	Vapeur	Rinçage supplémentaire	
Katoen / Coton	90	7	94	2,35	1400	*	*	*	*	Froid - 90
	60	7	94	1,56	1400	*	*	*	*	Froid - 90
	40	7	92	1,00	1400	*	*	*	*	Froid - 90
Eco 40-60	40***	7	53,0	0,625	1400					40-60
	40***	3,5	42,0	0,413	1400					40-60
	40***	2	30,0	0,222	1400					40-60
Synthetisch / Synthétique	60	3	65	1,19	1200	*	*	*	*	Froid - 60
	60	3	63	0,55	1200	*	*	*	*	Froid - 60
Katoen met Voorwas / Coton avec Prélavage	60	7	104	1,60	1400	*	*	*	*	Froid - 90
Xpress / Super Xpress	90	7	66	2,15	1400	*		*	*	Froid - 90
	60	7	66	1,14	1400	*		*	*	Froid - 90
	30	7	66	0,17	1400	*		*	*	Froid - 90
Xpress / Super Xpress+Fast	30	2	39	0,10	1400	*		*	*	Froid - 90
Delicaat/Wol / Délicat/Laine	40	1,5	53	0,49	800				*	Froid - 40
Gemengde Was / Mixte	40	3	68	0,81	800	*		*		Froid - 40
Drum Clean	90	-	73	2,21	600			*		90
Donker textiel / Textiles foncés	40	3	75	0,8	1200	*		*	*	Froid - 40
StainExpert	60	3,5	85	1,55	1400	*				30-60
Hemden / Chemises	60	3	57	1,20	800	*	*	*	*	Froid - 60
Hygiene+	90	7	120	2,80	1400			*	*	20-90
ColdWash	-	3,5	40	0,30	1400					-

* : Sélection possible.

* : Sélectionné automatiquement, ne peut pas être annulé.

*** : Le programme ECO 40-60 est un programme d'essai conforme à la sélection de la température de 40 °C, le règlement européen EU / 2019/2014 et EN 60456 : 2016 / A11 : norme 2020.

- : Voir la description du programme pour la charge maximale.



Veillez lire la section Installation du manuel avant la première utilisation.

Les fonctions auxiliaires contenues dans le tableau peuvent varier en fonction du modèle de votre machine.

La consommation d'eau et d'énergie peut varier suivant les fluctuations de la pression, de la dureté et de la température de l'eau, de la température ambiante, du type et de la quantité de linge, de la sélection des fonctions auxiliaires et de la vitesse d'essorage, ainsi que des variations de la tension électrique. Les modèles de sélection des fonctions auxiliaires peuvent être modifiés par l'entreprise de fabrication. Il est possible d'ajouter de nouveaux motifs de sélection ou de supprimer les motifs existants.

La vitesse d'essorage de votre machine peut varier en fonction du programme ; toutefois, cette vitesse ne peut dépasser la vitesse maximale d'essorage de la machine.

La quantité de bruit et d'humidité varie en fonction de la vitesse d'essorage ; lorsque la vitesse d'essorage la plus élevée est sélectionnée pendant la phase d'essorage, le linge contient moins d'humidité à la fin du programme mais le bruit est plus élevé.



Il est possible de voir la durée de lavage sur l'écran de votre machine lorsque vous sélectionnez un programme. En fonction de la quantité de linge que vous avez chargée dans la machine, une différence de 1 à 1 heure et demie peut s'écouler entre le temps qui s'affiche à l'écran et la durée réelle du cycle de lavage. La durée est automatiquement mise à jour peu après le début du lavage.

Sélectionnez toujours la température nécessaire la plus basse. Les programmes les plus efficaces en termes de consommation d'énergie sont généralement ceux qui lavent à des températures plus basses et sur une plus longue durée.

Valeurs de consommation (FR)

	Sélection de température °C	Vitesse d'essorage (cycle/min)	Capacité (kg)	Durée du programme (h:min)	Consommation d'énergie (en kWh/cycle)	Consommation d'eau (litre/cycle)	Température du linge (°C)	Pourcentage d'humidité résiduelle (%)
Eco 40-60	40	1351	7,0	03:27	0,625	53,0	32	53,0
	40	1351	3,5	02:41	0,413	42,0	29	53,0
	40	1351	2	02:41	0,222	30,0	23	55,9
Coton	20	1400	7,0	03:15	0,390	92,0	20	53,9
Coton avec pré-lavage	60	1400	7,0	03:15	1,560	94,0	60	53,9

Synthétique	40	1200	3,0	02:10	0,550	63,0	40	40,0
Xpress / Super Xpress	30	1400	7,0	00:28	0,170	66,0	23	62,0
Les valeurs de consommation des programmes autres que le programme ECO 40-60 sont données à titre indicatif uniquement.								

6.4 Sélection de programmes

1. Choisissez le programme approprié pour le type, la quantité et le degré de saleté de votre linge conformément au « Tableau des programmes et de consommation »



Les programmes sont limités à la vitesse d'essorage maximale adaptée au type spécifique de vêtements.

Lors de la sélection d'un programme, prenez toujours en compte le type de tissu, sa couleur, le degré de saleté et la température d'eau autorisée.

2. Sélectionnez le programme désiré à l'aide du bouton de « Sélection de programmes ».

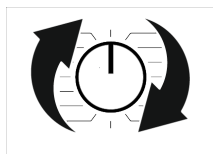

6.5 Programmes

• EnergySpin

Elle garantit une utilisation plus efficace de votre détergent grâce à un mouvement mécanique important pendant le lavage. Ainsi, elle préserve la qualité de votre linge sans qu'il soit nécessaire de le chauffer longtemps et réduit votre consommation d'énergie.

Cette technologie est utilisée dans les programmes qui contiennent des symboles ou des couleurs affichés sur le panneau.

• Eco 40-60

Le programme Eco 40-60 vous permet de laver du linge en coton normalement sale pour lequel un lavage à 40 °C ou 60 °C est

spécifié. Il s'agit d'un programme d'essai standard à la législation de l'UE relative à la conception respectueuse de l'environnement et l'étiquetage énergétique.

Bien que ce programme lave plus longtemps que d'autres programmes de lavage, il est plus efficace en matière de consommation d'énergie et d'eau. La température réelle de l'eau peut être différente de la température de lavage indiquée. Lorsque vous chargez une petite quantité (par exemple, la capacité de ½ ou moins) de linge dans la machine, la durée du programme peut se raccourcir automatiquement durant les phases ultérieures. De cette manière, la consommation d'énergie et d'eau serait considérablement réduite.

• Coton

Vous pouvez laver votre linge en coton durable (draps, linge de lit, serviettes, peignoirs, sous-vêtements, etc.) à l'aide de ce programme. Lorsque vous appuyez sur le bouton de fonction lavage rapide, vous réduisez considérablement la durée du programme sans toutefois affecter la qualité de lavage garanti par des mouvements de lavage intenses. Si vous ne sélectionnez pas la fonction de lavage rapide, la qualité de lavage et de rinçage efficace de votre linge très sale est garantie.

• Synthétique

Vous pouvez laver votre linge synthétique (par exemple : chemises, blouses, vêtements mixtes synthétiques/cotons, etc.) avec ce programme. Lorsque vous appuyez sur le bouton de fonction lavage rapide, vous réduisez considérablement la durée du programme, ce qui améliore la qualité de lavage de du linge très sale. Si vous ne sélectionnez pas la fonction de lavage rapide, la qualité de lavage et de rinçage efficace de votre linge très sale est garantie.

• Délicat / Laine

Utilisez ce programme pour laver vos vêtements en laine/délicats. Sélectionnez la température appropriée en respectant les étiquettes de vos vêtements. Votre linge est lavé en douceur de sorte à éviter d'endommager les vêtements.

• Coton avec Prélavage

Choisissez ce programme uniquement pour le linge en coton très sale. Mettez de la lessive dans le compartiment de prélavage.

• Hygiène+

L'application d'une couche de vapeur au début du programme permet d'atténuer facilement la saleté.

Utilisez ce programme pour votre lessive (vêtements de bébé, draps, sous-vêtements, etc. articles en coton) nécessitant un lavage antiallergique et hygiénique à haute température avec un cycle de lavage intensif et long. Les conditions d'hygiène optimales sont assurées grâce à l'application de vapeur avant la longue durée de chauffage et la phase de rinçage supplémentaire.

• Essorage + Vidange

Utilisez ce programme pour essorer les vêtements dans la machine.

• Rinçage

Utilisez ce programme lorsque vous voulez effectuer un rinçage ou un amidonnage séparation.

• Chemises

Ce programme est utilisé pour laver les chemises en coton, en tissu synthétique et en tissu synthétique mélangé. Il permet de réduire les plis. De la vapeur est appliquée à la fin du programme pour aider la fonction de réduction des plis. Le profil d'essorage spécial et la vapeur appliquée à la fin du programme réduisent les plis sur vos chemises. Lorsque la touche de la fonction de lavage rapide est enfoncée, l'algorithme de prétraitement est exécuté.

• Appliquez le produit de traitement chimique directement sur vos vêtements ou ajoutez-le à la lessive lorsque la machine commence à prendre l'eau du compartiment de la lessive en poudre. Ainsi, vous bénéficierez de la même performance que vous obtenez lorsque vous utilisez un cycle de lavage normal en beaucoup moins de temps. Ce programme permet d'augmenter la durée de vie de vos chemises. N'utilisez pas de détergent de pré-lavage si vous prévoyez d'utiliser la fonction de retardement de votre machine. Le détergent de prélavage peut se déverser sur vos vêtements et provoquer des taches.

** Il est recommandé de faire fonctionner le cycle avec un maximum de 6 chemises pour minimiser les plis de vos chemises en utilisant ce cycle. Lorsque vous effectuez un lavage avec plus de 6 chemises, il peut y avoir des différences dans le niveau de froissement et d'humidité des chemises à la fin du cycle.

• Xpress / Super Xpress

Utilisez ce programme pour laver votre linge en coton peu sale ou sans taches en un court laps de temps, mais pas pour les serviettes ou les cotons lourds. La durée du programme peut être réduite jusqu'à 14 minutes lorsque la fonction de lavage rapide est sélectionnée. Lorsque la fonction de la-

vage rapide est sélectionnée, la quantité de linge à laver ne doit pas excéder 2 (deux) kg.

• Textiles foncés

Utilisez ce programme pour préserver la couleur de vos vêtements foncés ou de vos jeans. Il permet un lavage de haute performance avec un mouvement de tambour spécial même lorsque la température est basse. Il est recommandé d'utiliser une lessive liquide ou un shampoing à laine pour le linge de couleur foncée. Ne lavez pas votre linge délicat en laine, etc.

• Drum Clean

Nettoyez régulièrement (une fois tous les 1 à 2 mois) le tambour pour assurer l'hygiène requise. Exécutez le programme lorsque la machine est complètement vide. Pour de meilleurs résultats, utilisez des produits anticalcaires en poudre (produits de nettoyage du tambour) adaptés aux machines à laver lorsque la fonction de détergent en poudre est sélectionnée. Laissez la porte de chargement à moitié fermée après la fin du programme pour que l'intérieur de la machine sèche.



Ceci n'est pas un programme de lavage. Au contraire, il s'agit d'un programme d'entretien.

Évitez d'exécuter le programme lorsque la machine contient du linge. Lorsque vous essayez de mettre la machine en marche, elle détecte automatiquement la présence d'une charge à l'intérieur et peut arrêter ou relancer le programme selon le modèle de votre machine. En cas de reprise du programme, il est impossible d'obtenir un nettoyage efficace.

• Mixte

Utilisez ce programme pour laver à la fois votre linge en coton et votre linge synthétique sans avoir à les séparer.

• ColdWash

Utilisez pour laver votre linge en coton / synthétique légèrement sale et durable. Grâce à l'algorithme de lavage spécialement développé pour le programme, un lavage efficace est assuré sans exposer le linge à des températures élevées.

• StainExpert

La machine est équipée d'un programme spécial pour les taches qui permet d'enlever efficacement les différents types de taches. Utilisez ce programme uniquement pour le linge en coton grand teint durable. Ne lavez pas les vêtements et le linge délicat et de couleur dans ce programme. Avant le lavage, vérifiez les étiquettes de votre linge (recommandé pour les chemises en coton, les pantalons, les shorts, les t-shirts, les vêtements pour bébés, les pyjamas, les tabliers, les nappes de table, la literie, les housses de couette, les taies d'oreiller, les serviettes de bain et de plage, les serviettes, les chaussettes, les sous-vêtements en coton adaptés au lavage à haute température et pendant une longue durée). Dans le programme de teinture automatique, vous pouvez laver 24 types de taches réparties en trois groupes différents selon la sélection de la fonction « Lavage rapide ». Vous pouvez voir les groupes de taches qui peuvent être sélectionnés à l'aide du bouton « Lavage Rapide ». En fonction du groupe de taches sélectionné, il existe un programme de lavage spécial pour lequel la durée du rinçage en attente, l'action de lavage, la durée de lavage et de rinçage sont modifiées.

Vous trouverez ci-dessous les degrés de saleté qui peuvent être sélectionnés à l'aide du bouton de réglage « Lavage rapide ».

Lorsque « Lavage rapide » n'est pas sélectionné ;

Sueur, saleté de col, nourriture, mayonnaise, vinaigrette, maquillage, huile de machine, nourriture pour bébé.

Lorsque vous appuyez sur le bouton

« Lavage rapide » une fois ;

Sang, chocolat, pudding, herbe, boue, œufs, beurre, curry.

Lorsque vous appuyez sur le bouton

« Lavage rapide » deux fois ;

Thé, café, jus, ketchup, vin rouge, cola, confiture, charbon

1. Sélectionnez le programme pour les taches.
2. Choisissez la tache que vous voulez nettoyer en la localisant dans les groupes ci-dessus, et en sélectionnant ledit groupe à l'aide du bouton de fonction auxiliaire rapide.
3. Lisez attentivement l'étiquette du linge et assurez-vous de sélectionner la température et la vitesse d'essorage adéquates.

6.6 Sélection de température

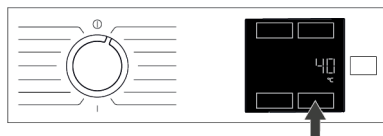

Chaque fois qu'un nouveau programme est sélectionné, après un certain temps, l'info température recommandée pour le programme apparaît sur l'indicateur de durée.. Il est possible que la température recommandée ne soit pas la température maximale pouvant être sélectionnée pour le programme en cours.

Appuyez à nouveau sur le bouton de Réglage de la température pour modifier la température. La température décroît graduellement.

Appuyez sur le bouton de réglage de la température pour afficher la valeur de la température actuellement sélectionnée.



Aucune modification ne peut être apportée à ces programmes s'ils ne permettent pas le réglage de température.

Vous pouvez également modifier la température après le début du cycle de lavage. Cette modification peut être effectuée si les seules étapes de lavage le permettent.

6.7 Sélection de la vitesse d'essorage



Chaque fois qu'un nouveau programme est sélectionné, la vitesse d'essorage recommandée du programme sélectionné s'affiche sur le voyant de vitesse d'essorage. Il est possible que la vitesse d'essorage recommandée ne soit pas la valeur maximale pouvant être sélectionnée pour le programme en cours.

Appuyez de nouveau sur le bouton Réglage de la vitesse d'essorage pour changer la vitesse d'essorage. Cette vitesse décroît graduellement.

Ensuite, en fonction du modèle du produit, les options « Attente de rinçage » et

« Pas d'essorage » s'affichent.

Si vous ne voulez pas décharger votre linge dès la fin du programme, vous pouvez utiliser la fonction Attente de rinçage afin d'empêcher à vos vêtements de se froisser s'il n'y a pas d'eau dans la machine.

Cette fonction permet de conserver votre linge dans l'eau de rinçage final. Si vous voulez essorer votre linge après la fonction Rinçage en attente :

1. Réglez la Vitesse d'essorage.
2. Appuyez sur le bouton Départ/Pause. Le programme redémarre. La machine évacue l'eau et essore le linge.

Si vous voulez évacuer l'eau à la fin du programme sans essorage, utilisez la fonction Pas d'essorage.

i Aucune modification ne peut être apportée à ces programmes s'ils ne permettent pas le réglage de la vitesse d'essorage.

Vous pouvez modifier la vitesse d'essorage après le début du lavage si les étapes de lavage le permettent. Dans le cas contraire, ces modifications ne seront pas apportées.

Rinçage en attente

Si vous ne souhaitez pas retirer votre linge de la machine immédiatement après la fin du programme, vous pouvez utiliser la fonction Rinçage en attente pour conserver votre linge dans l'eau de rinçage final afin d'empêcher à vos vêtements de se froisser lorsque la machine ne contient pas d'eau. Appuyez sur le bouton «Départ/Pause» après cette procédure si vous voulez évacuer l'eau sans essorage. Le programme reprendra son fonctionnement et se terminera après l'évacuation de l'eau.

Si vous souhaitez essorer le linge contenu dans l'eau, réglez la vitesse d'essorage et appuyez sur le bouton Départ/Pause. Le programme redémarre. L'eau est évacuée, le linge est essoré, et le programme est terminé.

6.8 Sélection des fonctions auxiliaires

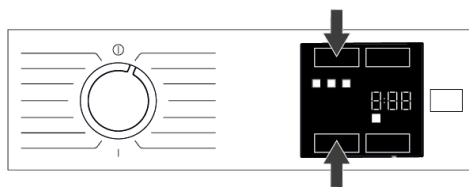

Sélectionnez les fonctions auxiliaires souhaitées avant de lancer le programme. Lorsqu'un programme est sélectionné, les icônes des symboles des fonctions auxiliaires compatibles avec le programme s'allument.

i Lorsqu'un bouton de fonction auxiliaire qui ne peut pas être sélectionné avec le programme actuel est actionné, le lave-linge émet un avertissement sonore.

Certaines fonctions ne peuvent pas être sélectionnées ensemble. Si une deuxième fonction auxiliaire en conflit avec la première est sélectionnée avant le démarrage de la machine, la fonction sélectionnée en premier sera annulée et celle sélectionnée en deuxième lieu restera active.

Une fonction optionnelle qui n'est pas compatible avec le programme ne peut pas être sélectionnée, (consultez le « Tableau des programmes et de consommation ») Certains programmes disposent de fonctions auxiliaires devant être exécutées simultanément. Ces fonctions ne peuvent pas être annulées.

6.8.1 Fonctions auxiliaires

• Fast

La durée des programmes est réduite de 50 % lorsque cette fonction est sélectionnée. Grâce à des étapes de lavage optimisées, à une mobilité mécanique élevée et à une consommation d'eau optimale, vous obtenez de hautes performances de lavage bien que la durée soit réduite.

Pour sélectionner ou annuler cette fonction, appuyez simultanément sur les touches de fonction indiquées sur le panneau ou appuyez sur l'une d'entre elles tout en appuyant sur l'autre.

• Mode eau

Cette touche de fonction auxiliaire vous permet de sélectionner les fonctions supplémentaires d'économie d'eau, de pré-lavage et de rinçage supplémentaire ou d'eau supplémentaire selon le modèle de votre machine. Vous trouverez des informations

détaillées sur la sélection dans la description de la fonction auxiliaire correspondante.

• Economie d'eau

Sélectionnez cette fonction en appuyant une fois sur la touche de fonction supplémentaire WaterMode pour tous les programmes indiqués comme sélectionnables dans le tableau des programmes et de la consommation.

Cette fonction est destinée au linge peu sale qui ne nécessite qu'une petite quantité de détergent (voir "Conseils pour un lavage correct"). Elle permet un lavage respectueux de l'environnement en réduisant la quantité d'eau utilisée, sans compromettre les performances de lavage.

• Rinçage supplémentaire

Vous pouvez utiliser cette fonction pour tous les programmes indiqués comme sélectionnables dans le tableau des programmes et de la consommation. Sélectionnez cette fonction en appuyant deux fois sur la touche Water Mode pour les programmes où la fonction supplémentaire d'économie d'eau peut être sélectionnée, ou en appuyant une fois sur la touche Water Mode pour les programmes où la fonction supplémentaire d'économie d'eau ne peut pas être sélectionnée.

Cette fonction permet à votre machine de faire un autre rinçage en plus de celui qui a déjà été effectué après le lavage principal. Ainsi, le risque d'irritation des peaux sensibles (comme celles des bébés, des peaux allergiques, etc.) due au résidu de produit de lavage sur les vêtements est diminué.

6.8.2 Fonctions/Programmes sélectionnés en appuyant sur le bouton et en le maintenant enfoncé pendant 3 secondes

• Vapeur

Vous pouvez sélectionner cette fonction en appuyant sur le bouton de fonction auxiliaire et en le maintenant enfoncé pendant 3 secondes.

Cette fonction permet de réduire les plis sur votre linge en coton, synthétique et mixte, de raccourcir le temps de repassage et d'éliminer la saleté en l'adoucissant.

*Votre linge peut être plus chaud à la fin du cycle de lavage lorsque la fonction vapeur est appliquée en fin de programme. Il s'agit d'une condition normale dans les conditions de fonctionnement du programme.

• Sécurité enfants

Utilisez la fonction Sécurité Enfants pour empêcher aux enfants de jouer avec la machine. Ainsi, vous pouvez éviter des modifications lorsqu'un programme est en cours.



Vous pouvez allumer et éteindre le lave-linge en appuyant sur le bouton « Marche/Arrêt » lorsque le mode Sécurité Enfants est activé. Lorsque vous allumez la machine à nouveau, le programme reprend à partir de l'endroit où il s'est arrêté. Lorsque la Sécurité enfant est activée, un signal audio est déclenché si l'on appuie sur les boutons. Si vous appuyez consécutivement sur le bouton cinq fois, le signal audio ne sera plus déclenché.

Activation de la sécurité enfants :

Maintenez enfoncé le bouton Fonction auxiliaire pendant 3 secondes. Lorsque le compte à rebours « 3-2-1 » disparaît de l'écran, le symbole de sécurité enfant apparaît à l'écran. Lorsque cet avertissement est affiché, vous pouvez relâcher le bouton de fonction auxiliaire 3.

Désactivation de la sécurité enfants :

Maintenez enfoncé le bouton Fonction auxiliaire pendant 3 secondes. Lorsque le compte à rebours « 3-2-1 » disparaît de l'écran, le symbole de sécurité enfant disparaît.

6.9 Heure de fin

Affichage du temps

Lorsque la fonction d'heure de fin est sélectionnée, le temps restant jusqu'au lancement du programme est indiqué en heures comme 1 h, 2 h, et le temps restant pour terminer le programme après son lancement est indiqué en heures et en minutes comme dans l'exemple 01:30.



La durée du programme peut différer des valeurs présentées dans la section « Tableau des programmes et de consommation » en fonction de la pression de l'eau, de la dureté et de la température de l'eau, de la température ambiante, de la quantité et du type de linge, des fonctions auxiliaires sélectionnées et des changements de la tension de secteur.

Au bout d'une certaine période, après l'activation de la fonction d'heure de fin, la machine passe en mode veille et certains voyants LED de l'écran s'éteignent. En cas d'entrée utilisateur, les voyants s'allument à nouveau.

Avec la fonction Heure de fin, l'heure de fin du programme peut être configurée jusqu'à 24 heures maximum. Après avoir appuyé sur le bouton Heure de fin, l'heure de fin estimée du programme s'affiche. Si l'heure de fin est réglée, l'indicateur Heure de fin s'allume.

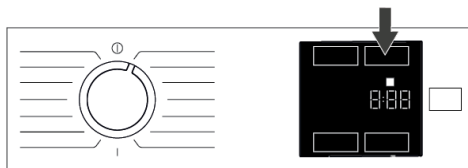

Pour que la fonction Heure de fin soit activée et le programme terminé à la fin du temps indiqué, vous devez appuyer sur le bouton Départ / Pause après le réglage de la durée.



Si vous souhaitez annuler la fonction Heure de fin, appuyez sur le bouton Marche/Arrêt pour éteindre et rallumer la machine.



Si vous activez la fonction Heure de fin, n'ajoutez pas de lessive liquide dans le compartiment 2 pour lessive en poudre. Vos vêtements risquent de se tacher

1. Ouvrez la porte de chargement, introduisez le linge et placez la lessive, etc.
2. Sélectionnez le programme de lavage, la température, la vitesse d'essorage et, le cas échéant, les fonctions optionnelles.
3. Réglez l'heure de fin de votre choix en appuyant sur le bouton « Heure de fin ». L'indicateur d'heure de fin s'allume.
4. Appuyez sur le bouton Départ/Pause. Le compte à rebours commence.



Du linge supplémentaire peut être ajouté à la machine pendant le compte à rebours d'Heure de fin. Au terme du compte à rebours, l'indicateur d'Heure de fin se désactive, le cycle de lavage commence et la durée du programme sélectionné apparaît à l'écran.

6.10 Starting the programme (Lancement du programme)

1. Appuyez sur le bouton Démarrer/Pause pour lancer le programme.



2. Le voyant du bouton Départ/Pause qui était éteint s'allume maintenant en continu, ce qui indique le lancement du programme.

- La porte de chargement est verrouillée. Le symbole de la porte verrouillée s'affiche sur l'écran après le blocage de la porte de chargement.

6.11 Verrouillage de la porte de chargement

Un système de verrouillage a été prévu au niveau de la porte de chargement de la machine pour empêcher son ouverture lorsque le niveau d'eau est inapproprié.

Le symbole « Porte verrouillée » apparaît à l'écran lorsque la porte de chargement est verrouillée.



Ouverture de la porte de chargement en cas de panne électrique :

i En cas de panne de courant, vous pouvez utiliser la poignée d'urgence de la porte de chargement située sous le couvercle du filtre de la pompe pour procéder à l'ouverture manuelle de la porte de chargement.

! Pour éviter tout débordement d'eau, assurez-vous que la machine n'en contient plus avant d'ouvrir la porte de chargement.

- Éteignez et débranchez l'appareil.
- Ouvrez le couvercle du filtre de la pompe.

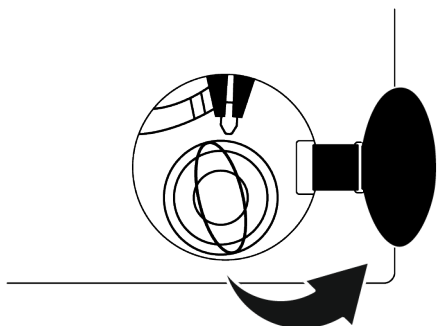

- Tirez la poignée d'urgence de la porte de chargement vers le bas à l'aide d'un outil et relâchez-la. Ouvrez ensuite la porte de chargement.
- Si la porte de chargement ne s'ouvre pas, répétez l'étape précédente.

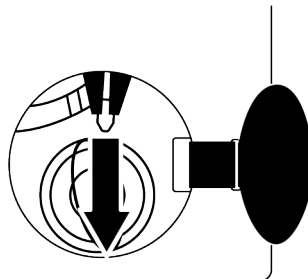

6.12 Modification des sélections après le lancement du programme

Ajout de vêtements après le lancement du programme :

Si le niveau d'eau dans la machine est approprié lorsque vous appuyez sur le bouton Départ/Pause, le verrouillage de porte se désactive et la porte s'ouvre pour vous permettre d'ajouter du linge. L'icône de verrouillage de porte sur l'écran s'éteint lorsque le verrouillage de porte est désactivé. Après avoir ajouté le linge, fermez la porte et appuyez de nouveau sur le bouton Départ/Pause pour reprendre le cycle de lavage.



Si le niveau d'eau dans la machine est inapproprié lorsque vous appuyez sur le bouton Marche/Pause, le verrouillage de porte ne peut pas être désactivé et son icône reste active à l'écran.

i Si la température de l'eau à l'intérieur de la machine est supérieure à 50°C, vous ne pouvez pas désactiver le verrouillage de porte, même si le niveau d'eau est approprié.

Basculer la machine en mode pause :

Appuyez sur le bouton Départ/Pause pour mettre la machine en mode Pause. Le symbole Pause clignote à l'écran.



Modification des sélections de programmes après le lancement du programme :

La modification du programme est autorisée lorsque le programme actuel est en cours d'exécution sauf si la Sécurité Enfants est activée. Cette action annulera le programme actuel.

i Le programme sélectionné démarre de nouveau.

Changez la fonction auxiliaire, la vitesse et la température :

En fonction de la phase atteinte par le programme, vous pouvez annuler ou activer les fonctions auxiliaires. Voir « Sélection des fonctions auxiliaires »

Vous pouvez également modifier les paramètres de vitesse et de température. Voir les points « Sélection de la vitesse d'essorage » et « Sélection de température ».

i La porte de chargement ne s'ouvrira pas si la température de l'eau contenue dans la machine est élevée ou si le niveau d'eau dépasse la base de la porte de chargement.

6.13 Annulation du programme

Le programme est annulé lorsque le bouton de sélection du programme est tourné sur un programme différent ou lorsque la machine est mise hors service et remise en service à l'aide du bouton de sélection du programme.

i Si vous tournez le bouton de sélection du programme alors que la Sécurité Enfants est activée, le programme ne sera pas annulé. Vous devez tout d'abord annuler la Sécurité Enfants.

Si vous voulez ouvrir la porte de chargement après avoir annulé le programme, mais cette ouverture n'est pas possible en raison du niveau d'eau supérieur à la ligne de base de la porte de chargement dans la machine, appuyez sur le bouton de sélection de programmes sur le programme Essorage et pompage et évacuez l'eau présente dans la machine.

6.14 Fin du programme

Le symbole de Fin s'affiche à l'écran lorsque le programme est terminé.

Si vous n'appuyez sur aucun bouton pendant 10 minutes, la machine passe en mode ARRÊT. L'écran et tous les indicateurs sont désactivés.

Les phases du programme terminé s'affichent si vous appuyez sur le bouton Marche/Arrêt.

7 Entretien et nettoyage

i Lisez d'abord la section « Instructions de sécurité » !

La durée de vie de votre appareil augmente et les problèmes fréquemment rencontrés seront réduits s'il est nettoyé à des intervalles réguliers.

7.1 Nettoyage du bac à produits

Nettoyez le tiroir à lessive à intervalles réguliers (une fois tous les 4 ou 5 lavages) comme indiqué ci-dessous pour éviter l'accumulation de lessive en poudre.

Nettoyez le siphon si des quantités excessives d'eau et de mélange d'adoucissant textile restent dans le compartiment de l'adoucissant.

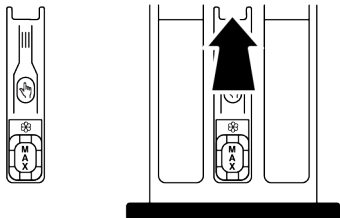

1. Appuyez sur la partie marquée du siphon à l'intérieur du compartiment pour adoucissant, puis tirez le tiroir vers vous pour le sortir.
2. Soulevez et retirez le siphon par l'arrière comme indiqué.
3. Rincez le tiroir et le siphon dans l'évier avec beaucoup d'eau chaude. Utilisez des gants ou une brosse appropriée pour éviter que les résidus du tiroir n'entrent en contact avec votre peau.
4. Remettez fermement en place le siphon et le tiroir après le nettoyage.

7.2 Nettoyage de la porte de chargement et du tambour

Pour les lave-linges disposant d'un programme de nettoyage du tambour, reportez-vous à la section du Fonctionnement du produit.



Reprenez le processus de nettoyage du tambour tous les 2 mois.
ATTENTION : Utilisez un anti-détartrant adapté aux lave-linge.

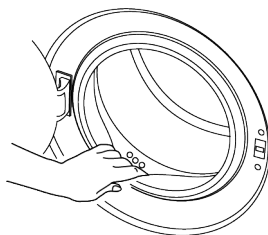

Après chaque lavage, veillez à ce qu'aucun corps étranger ne soit resté dans le produit. Si les orifices qui se trouvent sur le soufflet présenté dans le schéma ci-dessous sont obstrués, débloquez-les à l'aide d'un cure-dent.

Des corps étrangers en métal provoqueront des taches de rouille dans le tambour. Nettoyez les taches qui se trouvent sur la surface du tambour à l'aide d'un agent nettoyant pour acier inoxydable.

Ne jamais utiliser de laine d'acier ni de paille de fer. Ces matériaux sont susceptibles d'endommager les surfaces peintes, chromées et en plastique.

Nous vous recommandons d'essuyer le joint de porte à l'aide d'un chiffon sec et propre à la fin du programme. Cela permettra d'éliminer les résidus sur le joint de porte de votre machine et d'éviter la formation de mauvaises odeurs.

7.3 Nettoyage de la carrosserie et du bandeau de commande

Nettoyez la carrosserie du produit avec de l'eau savonneuse ou avec du détergent en gel doux et non corrosif, le cas échéant, et séchez avec un chiffon doux.

Utilisez uniquement un chiffon mou et humide pour nettoyer le bandeau de commande. N'utilisez pas de produits de nettoyage contenant du solvant.

7.4 Nettoyage des filtres d'arrivée d'eau

Un filtre se trouve à l'extrémité de chaque vanne d'arrivée d'eau, située au dos de la machine et à l'extrémité de chaque tuyau d'admission d'eau, où ils sont raccordés au robinet. Ces filtres empêchent les corps étrangers et la saleté qui se trouve dans

l'eau de pénétrer dans le produit. Les filtres doivent être nettoyés lorsqu'ils deviennent sales.

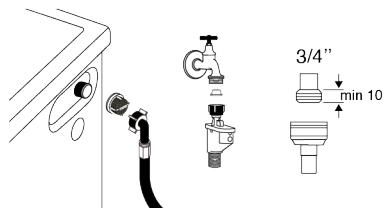

1. Fermez les robinets.
2. Enlevez les écrous des tuyaux d'arrivée d'eau afin d'accéder aux filtres sur les vannes d'arrivée d'eau et nettoyez-les avec une brosse adéquate. Si les filtres sont très sales, retirez-les de leurs emplacements à l'aide des pinces puis nettoyez-les.
3. Extrayez les filtres des extrémités plates des tuyaux d'arrivée d'eau ainsi que les joints et nettoyez-les soigneusement à l'eau du robinet.
4. Remplacez les joints et les filtres avec précaution et serrez leurs écrous à la main.

7.5 Évacuation de l'eau restante et nettoyage du filtre de la pompe

Le système de filtration dans votre produit empêche les éléments solides comme les boutons, les pièces, et les fibres de tissu, d'obstruer la turbine de la pompe au cours de l'évacuation de l'eau de lavage. Ainsi, l'eau sera évacuée sans problème et la durée de service de la pompe s'en trouvera prolongée.

Si l'appareil ne parvient pas à évacuer l'eau qu'il contient, cela veut dire que le filtre de la pompe est bouché. Le filtre doit être nettoyé chaque fois qu'il est obstrué ou tous les 3 mois. L'eau doit être vidangée en premier lieu pour nettoyer le filtre de la pompe. En outre, avant de transporter le produit (par exemple, lors d'un déménagement), l'eau doit être complètement vidangée.



REMARQUE :

Les corps étrangers laissés dans le filtre de la pompe peuvent endommager votre produit ou l'amener à faire des bruits.

Si vous vivez dans des régions sujettes au gel, n'oubliez pas de fermer le robinet d'eau, de débrancher le tuyau principal et de vider l'eau du produit lorsqu'il n'est pas utilisé. Après chaque usage, fermez le robinet d'alimentation en eau de la machine.

FR

Pour nettoyer le filtre sale et évacuer l'eau:

1. Débranchez l'appareil afin de couper l'alimentation électrique.



La température de l'eau contenue dans le produit peut monter jusqu'à 90 °C. Pour éviter les risques de brûlures, nettoyez le filtre après que l'eau à l'intérieur du produit ait refroidi

2. Ouvrez le couvercle du filtre.

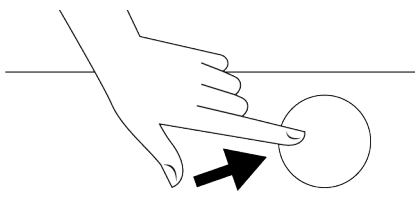

3. Suivez les étapes ci-dessous pour évacuer l'eau.

Si le produit dispose d'un tuyau de vidange en cas d'urgence, procédez comme suit pour évacuer l'eau :

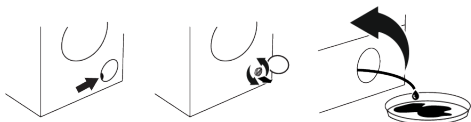

- Sortez le tuyau de vidange d'urgence de son siège.
- Placez l'extrémité du tuyau dans un grand récipient. Évacuez l'eau dans le bac en retirant la prise de courant à l'ex-

trémité du tuyau. Lorsque le récipient est rempli, bloquez la sortie du tuyau avec le bouchon. Vidangez toute l'eau en répétant la procédure indiquée ci-dessus après avoir vidé le récipient.

- À la fin de l'évacuation de l'eau, fermez l'extrémité à nouveau à l'aide du bouchon et fixez le tuyau en place.
- Dévissez le filtre de la pompe.

1. Nettoyez tous les résidus à l'intérieur du filtre, ainsi que les fibres, s'il y en a, autour de la zone de la turbine.
2. Remplacez le filtre.
3. Si le bouchon du filtre comprend deux pièces, fermez-le en appuyant sur l'onglet. Si en revanche l'appareil comprend une pièce, installez d'abord les étiquettes à leurs emplacements dans la partie inférieure, puis appuyez sur la partie supérieure pour fermer.

8 Dépannage



Lisez d'abord la section « Instructions de sécurité » !

Les programmes ne démarrent pas après la fermeture de la porte de chargement.

- Le bouton Démarrer/Pause/Annuler n'est pas appuyé. >>> Appuyez sur le bouton Démarrer / Pause / Annuler.
- Il peut être difficile de fermer la porte de chargement en cas de charge excessive. >>> Réduisez la quantité de linge et assurez-vous que la porte de chargement est correctement fermée.

Vous ne pouvez pas démarrer le programme ni le sélectionner.

- Le produit est passé en mode d'autoprotection en raison d'un problème d'alimentation (tension de ligne, pression d'eau, etc.) >>> Selon le modèle du produit, sélectionnez un autre programme en faisant tourner le bouton de sélection des programmes. Pour l'annuler, appuyez sur le bouton Marche/Arrêt et maintenez-le enfoncé pendant 3 secondes. Le programme précédent sera annulé. Voir la section Annulation du programme [► 69]

Eau à l'intérieur de l'appareil.

- Il pourrait rester de l'eau dans votre produit suite aux processus d'assurance qualité menés au cours de la production. >>> Il ne s'agit pas d'une panne ; l'eau ne présente aucun danger pour l'appareil.

L'appareil ne prend pas de l'eau.

- Le robinet est fermé. >>> Ouvrez les robinets.
- Le tuyau d'arrivée d'eau est plié. >>> Aplatissez le tuyau.
- Le filtre d'arrivée d'eau est obstrué. >>> Nettoyez le filtre.
- La porte de chargement n'est pas fermée. >>> Fermez la porte.

Le produit n'évacue l'eau.

- Le tuyau d'évacuation d'eau est obstrué ou tordu. >>> Nettoyez ou aplatissez le tuyau.
- Le filtre de la pompe est obstrué. >>> Nettoyez le filtre de la pompe.

Le produit vibre ou fait du bruit.

- L'appareil est déséquilibré. >>> Ajustez les supports afin de remettre l'appareil en équilibre.
- Une substance dure est entrée dans le filtre de la pompe. >>> Nettoyez le filtre de la pompe.
- Les boulons de sécurité de transport ne sont pas retirés. >>> Retirez les boulons de sécurité de transport.
- La quantité de linge contenu dans l'appareil est insuffisante. >>> Ajoutez plus de linge dans l'appareil.
- Vous avez chargé trop de linge dans l'appareil. >>> Retirez-en quelques-uns ou répartissez la charge à la main pour l'équilibrer de façon homogène dans l'appareil.

- L'appareil s'est appuyé sur un objet rigide. >>> Assurez-vous que l'appareil ne repose sur rien.

De l'eau fuit du bas de l'appareil.

- Le tuyau d'évacuation d'eau est obstrué ou tordu. >>> Nettoyez ou aplatissez le tuyau.
- Le filtre de la pompe est obstrué. >>> Nettoyez le filtre de la pompe.

L'appareil s'est arrêté peu de temps après le démarrage du programme.

- La machine s'est momentanément arrêtée en raison de la basse tension. >>> L'appareil redémarrera lorsque la tension sera restaurée au niveau normal.

L'appareil évacue directement l'eau qu'il absorbe.

- Le tuyau de vidange n'est pas à la bonne hauteur. >>> Connectez tuyau d'évacuation d'eau tel qu'indiqué dans le manuel d'utilisation.

Vous ne pouvez l'eau dans l'appareil pendant le lavage.

- L'eau se trouve dans la partie invisible de l'appareil. >>> Il ne s'agit pas d'une panne.

La porte de chargement ne peut pas être ouverte.

- Le verrouillage de la porte de chargement est activé en raison du niveau d'eau dans l'appareil. >>> Évacuez l'eau en mettant la pompe en marche ou en démarrant le programme Essorage.
- L'appareil chauffe l'eau ou il est au cycle d'essorage. >>> Attendez jusqu'à ce que le programme se termine.
- La porte de chargement peut être coincée en raison de pression à laquelle elle est soumise. >>> Tenez la poignée, poussez et tirez la porte de chargement pour la débloquer et l'ouvrir.
- En cas d'absence d'alimentation, la porte de chargement de l'appareil ne s'ouvre pas. >>> Pour ouvrir la porte de chargement, ouvrez le bouchon de filtre de la pompe et abaissez la poignée d'urgence

positionnée à l'arrière dudit bouchon. Voir la section Verrouillage de la porte de chargement [► 68]

Le lavage prend plus de temps que prévu dans le manuel d'utilisation. (*)

- La pression d'eau est faible. >>> L'appareil patiente le temps d'absorber une quantité suffisante d'eau afin d'éviter un lavage de mauvaise qualité en raison de diminution de la quantité d'eau. Par conséquent, le temps de lavage se prolonge.
- La tension est faible. >>> Le temps de lavage est prolongé afin d'éviter de mauvais résultats de lavage lorsque la tension d'alimentation est faible.
- La température d'entrée de l'eau est faible. >>> Le temps nécessaire pour chauffer l'eau se prolonge pendant les saisons froides. De plus, le temps de lavage se prolonge afin d'éviter de mauvais résultats de lavage.
- Le nombre de rinçages et/ou la quantité d'eau de rinçage a augmenté. >>> L'appareil augmente la quantité d'eau de rinçage lorsqu'un bon rinçage est nécessaire et ajoute une phase de rinçage supplémentaire si nécessaire.
- Il y a une présence excessive de mousse et le système d'absorption automatique de mousse a été activé en raison de l'utilisation excessive de détergent. >>> Utilisez la quantité de détergent recommandée.

La durée du programme n'a pas de compte à rebours. (Pour les modèles dotés d'un écran) (*)

- Le minuteur peut s'arrêter pendant la prise d'eau. >>> L'indicateur de minuterie n'aura pas de compte à rebours jusqu'à ce que l'appareil prenne la quantité suffisante d'eau. L'appareil attendra qu'il y ait une quantité suffisante d'eau pour éviter de mauvais résultats de lavage dus au manque d'eau. L'indicateur de minuterie reprendra le compte à rebours après cela.

- Le minuteur peut s'arrêter pendant l'étape de chauffage. >>> L'indicateur de minuterie n'aura pas de compte à rebours jusqu'à ce que l'appareil atteigne la température sélectionnée.
- Le minuteur peut s'arrêter pendant la phase d'essorage. >>> Le système automatique de détection de charge déséquilibrée est désactivé en raison de la répartition inégale du linge dans l'appareil.

La durée du programme n'a pas de compte à rebours. (*)

- La charge contenue dans l'appareil est déséquilibrée. >>> Le système automatique de détection de charge déséquilibrée est désactivé en raison de la répartition inégale du linge dans l'appareil.

L'appareil ne passe pas à la phase d'essorage. (*)

- La charge contenue dans l'appareil est déséquilibrée. >>> Le système automatique de détection de charge déséquilibrée est désactivé en raison de la répartition inégale du linge dans l'appareil.
- L'appareil n'essore pas si l'eau n'est pas complètement évacuée. >>> Vérifiez le filtre et tuyau de vidange.
- Il y a une présence excessive de mousse et le système d'absorption automatique de mousse a été activé en raison de l'utilisation excessive de détergent. >>> Utilisez la quantité de détergent recommandée.

La performance de lavage est mauvaise : Le linge vire au gris. ()**

- Quantité insuffisante de détergent a été utilisée pendant une longue période de temps. >>> Utilisez la quantité recommandée de détergent nécessaire pour la dureté de l'eau et du linge.
- Lavage a été réalisé à basse température pendant une longue période de temps. >>> Sélectionnez la température appropriée pour le linge à laver.
- Une quantité insuffisante de détergent est utilisée avec de l'eau calcaire. >>> L'utilisation d'une quantité insuffisante de détergent avec de l'eau calcaire fait en

sorte la saleté se colle sur le vêtement et cela transforme le vêtement en gris avec le temps. Il est difficile d'éliminer le grisonnement une fois qu'il se produit. Utilisez la quantité recommandée de détergent nécessaire pour la dureté de l'eau et du linge.

- Une quantité excessive de détergent est utilisée. >>> Utilisez la quantité recommandée de détergent nécessaire pour la dureté de l'eau et du linge.

La performance de lavage est mauvaise : La tache persiste ou le linge n'est pas blanchi. ()**

- Une quantité insuffisante de détergent est utilisée. >>> Utilisez la quantité recommandée de détergent nécessaire pour la dureté de l'eau et du linge.
- Une quantité excessive de linge est chargée dans l'appareil. >>> Évitez de surcharger l'appareil. Chargez les quantités de linge recommandées dans la section « Tableau des programmes et de consommation ».
- Vous n'avez pas sélectionné le programme et la température appropriés. >>> Sélectionnez le programme et la température appropriés pour le linge à laver.
- Le mauvais type de détergent est utilisé. >>> Utilisez le détergent d'origine approprié pour l'appareil.
- Une quantité excessive de détergent est utilisée. >>> Mettez le détergent dans le bon compartiment. Ne mélangez pas l'agent de blanchiment et le détergent.

La performance de lavage est mauvaise : Des taches huileuses sont apparues sur le linge. ()**

- Un nettoyage régulier du tambour n'est pas appliqué. >>> Nettoyez régulièrement le tambour. Pour cette procédure, voir Nettoyage de la porte de chargement et du tambour [► 70]

La performance de lavage est mauvaise : Les vêtements dégagent une odeur désagréable. ()**

- Des couches d'odeurs et de bactéries se forment sur le tambour à cause d'un lavage continu à basse température et/ou dans des programmes courts. >>> Laissez le tiroir à lessive et la porte de chargement de l'appareil entrouverts après chaque lavage. Ainsi, cela permettra d'éviter qu'un environnement humide propice à la prolifération des bactéries ne se crée dans l'appareil

La couleur des vêtements se décolore. ()**

- Une quantité excessive de linge a été chargée dans la l'appareil. >>> Évitez de surcharger l'appareil.
- Le détergent utilisé est humide. >>> Conservez les détergents fermés dans un environnement exempt d'humidité et ne les exposez pas à des températures excessives.
- Une température plus élevée a été sélectionnée. >>> Sélectionnez le programme et la température appropriés en fonction du type et du degré de salissure du linge.

Le lave-linge ne rince pas bien.

- La quantité, la marque et les conditions de stockage du détergent utilisé sont inappropriées. >>> Utilisez un détergent approprié pour le lave-linge et pour votre linge. Conservez les détergents fermés dans un environnement exempt d'humidité et ne les exposez pas à des températures excessives.
- Le détergent a été placé dans le mauvais compartiment. >>> Si le détergent est placé dans le compartiment de prélavage bien que le cycle de prélavage ne soit pas sélectionné, le lave-linge peut prendre ce détergent pendant le rinçage ou l'étape d'adoucissement. Mettez le détergent dans le bon compartiment.
- Le filtre de la pompe est obstrué. >>> Vérifiez le filtre.
- Le tuyau de vidange est plié. >>> Vérifiez le tuyau de vidange.

Le linge devient rigide après le lavage. ()**

- Une quantité insuffisante de détergent est utilisée. >>> L'utilisation d'une quantité insuffisante de détergent pour la dureté de l'eau peut rendre le linge raide avec le temps. Utilisez une quantité appropriée de détergent en fonction de la dureté de l'eau.
- Le détergent a été placé dans le mauvais compartiment. >>> Si le détergent est placé dans le compartiment de prélavage bien que le cycle de prélavage ne soit pas sélectionné, le lave-linge peut prendre ce détergent pendant le rinçage ou l'étape d'adoucissement. Mettez le détergent dans le bon compartiment.
- Le détergent a été mélangé avec l'adoucissant. >>> Ne mélangez pas l'adoucissant avec le détergent. Lavez et nettoyez le tiroir avec de l'eau chaude.

Le linge ne sent pas l'adoucissant. ()**

- Le détergent a été placé dans le mauvais compartiment. >>> Si le détergent est placé dans le compartiment de prélavage bien que le cycle de prélavage ne soit pas sélectionné, le lave-linge peut prendre ce détergent pendant le rinçage ou l'étape d'adoucissement. Lavez et nettoyez le tiroir avec de l'eau chaude. Mettez le détergent dans le bon compartiment.
- Le détergent a été mélangé avec l'adoucissant. >>> Ne mélangez pas l'adoucissant avec le détergent. Lavez et nettoyez le tiroir avec de l'eau chaude.

Résidus de détergent dans le tiroir à lessive. ()**

- Le détergent a été placé dans un tiroir humide. >>> Séchez le tiroir à lessive avant d'y mettre le détergent.
- Le détergent s'est mouillé. >>> Conservez les détergents fermés dans un environnement exempt d'humidité et ne les exposez pas à des températures excessives.
- La pression d'eau est faible. >>> Vérifiez la pression d'eau.

- Le détergent contenu dans le compartiment de lavage principal s'est mouillé en absorbant l'eau de pré-lavage. Les ouvertures du compartiment de détergent sont bouchées. >>> Vérifiez les ouvertures et nettoyez si elles sont bouchées.
- Il y a un problème avec les distributeurs du tiroir à lessive. >>> Appelez l'agent d'entretien agréé.
- Le détergent a été mélangé avec l'adoucissant. >>> Ne mélangez pas l'adoucissant avec le détergent. Lavez et nettoyez le tiroir avec de l'eau chaude.
- Un nettoyage régulier du tambour n'est pas appliqué. >>> Nettoyez régulièrement le tambour. Pour cette procédure, voir Nettoyage de la porte de chargement et du tambour [► 70]

Il y a une formation excessive de mousse dans l'appareil. ()**

- Des détergents inappropriés pour lave-linge sont utilisés. >>> Utilisez des détergents appropriés pour lave-linge.
- Une quantité excessive de détergent est utilisée. >>> N'utilisez qu'une quantité suffisante de détergent.
- Le détergent a été conservé dans des conditions inappropriées. >>> Conservez le détergent dans un endroit fermé et sec. Évitez de le conserver dans des endroits excessivement chauds.
- Du linge maillé, tel que les tulles peuvent entraîner une formation excessive de mousse en raison de leur texture. >>> Utilisez de plus petites quantités de détergent pour ce type de vêtement.
- Le détergent a été placé dans le mauvais compartiment. >>> Veillez à placer le détergent dans le compartiment approprié.
- L'appareil absorbe rapidement l'adoucissant. >>> Il peut y avoir des problèmes dans les distributeurs ou dans le tiroir à lessive. Appelez l'agent d'entretien agréé.

La mousse déborde du tiroir à lessive.

- Une quantité excessive de détergent est utilisée. >>> Mélangez 1 cuillère à soupe d'adoucissant et ½ l d'eau, puis versez dans le compartiment de lavage principal du tiroir à lessive. >>> Mettez le détergent dans le lave-linge approprié pour les programmes et les charges maximales indiquées dans le « Tableau des programmes et de consommation ». Lorsque vous utilisez des produits chimiques supplémentaires, (détachants, eau de javel, etc.) réduisez la quantité de détergent.

Le linge reste humide à la fin du programme. (*)

- Il y a une présence excessive de mousse et le système d'absorption automatique de mousse a été activé en raison de l'utilisation excessive de détergent. >>> Utilisez la quantité de détergent recommandée.

(*) L'appareil ne passe pas en phase d'essorage lorsque le linge n'est pas réparti de façon égale dans le tambour pour éviter qu'il ne s'endommage ainsi que et son milieu ambiant. Le linge doit être réorganisé et remis en rotation.

(**) Un nettoyage régulier du tambour n'est pas appliqué. Nettoyez régulièrement le tambour. Voir la section Nettoyage de la porte de chargement et du tambour [► 70]



Si le problème persiste en dépit du respect des instructions de cette section, contactez votre revendeur ou le Technicien du service agréé. N'essayez jamais de réparer un appareil endommagé par vous-même.

9 AVIS DE NON-RESPONSABILITÉ / AVERTISSEMENT

Certaines pannes (simples) peuvent être traitées de manière adéquate par l'utilisateur final sans que cela ne pose de problème de sécurité ou d'utilisation dange-

reuse, à condition qu'elles soient effectuées dans les limites et conformément aux instructions suivantes (voir la section « Auto-réparation »).

Par conséquent, sauf autorisation contraire dans la section « Auto-réparation » ci-dessous, les réparations doivent être adressées à des réparateurs professionnels agréés afin d'éviter tout problème de sécurité. Un réparateur professionnel enregistré est un réparateur professionnel qui s'est vu accorder l'accès aux instructions et à la liste des pièces détachées de ce produit par le fabricant selon les méthodes décrites dans les actes législatifs conformément à la directive 2009/125/CE.

Toutefois, seul l'agent de service (c'est-à-dire les réparateurs professionnels agréés) que vous pouvez joindre au numéro de téléphone indiqué dans le manuel d'utilisation/la carte de garantie ou par l'intermédiaire de votre revendeur agréé peut fournir un service dans le cadre des conditions de garantie. Par conséquent, veuillez noter que les réparations effectuées par des réparateurs professionnels (qui ne sont pas autorisés par Beko) annulent la garantie.

Auto-réparation

L'autoréparation peut être effectuée par l'utilisateur final en ce qui concerne les pièces de rechange suivantes : porte, charnière de porte et joints, autres joints, ensemble de verrouillage de la porte et périphériques en plastique tels que les distributeurs de détergent (une liste actualisée est également disponible sur support.beko.com à partir du 1er mars 2021).

En outre, pour garantir la sécurité du produit et éviter tout risque de blessure grave, l'autoréparation mentionnée doit être effectuée en suivant les instructions du manuel d'utilisation de l'autoréparation ou celles

qui sont disponibles sur support.beko.com Pour votre sécurité, débranchez le produit avant toute tentative d'autoréparation.

Les réparations et les tentatives de réparation par les utilisateurs finaux pour des pièces non incluses dans cette liste et/ou ne suivant pas les instructions des manuels d'utilisation pour l'auto-réparation ou qui sont disponibles dans support.beko.com , peuvent donner lieu à des problèmes de sécurité non imputables à support.beko.com , et annuleront la garantie du produit.

Par conséquent, il est fortement recommandé aux utilisateurs finaux de s'abstenir d'essayer d'effectuer des réparations ne relevant pas de la liste de pièces détachées mentionnée, en s'adressant dans ce cas à des réparateurs professionnels agréés ou à des réparateurs professionnels enregistrés. Au contraire, de telles tentatives de la part des utilisateurs finaux peuvent causer des problèmes de sécurité et endommager le produit et, par la suite, provoquer un incendie, une inondation, une électrocution et des blessures graves.

À titre d'exemple, mais sans s'y limiter, les réparations suivantes doivent être adressées à des réparateurs professionnels agréés ou à des réparateurs professionnels enregistrés : moteur, ensemble de la pompe, carte principale, carte du moteur, carte d'affichage, chauffages, etc.

Le fabricant/vendeur ne peut être tenu responsable dans le cas où les utilisateurs finaux ne se conforment pas à ce qui précède.

La disponibilité des pièces de rechange du lave-linge ou du lave-sèche-linge que vous avez acheté est de 10 ans. Pendant cette période, des pièces de rechange originales seront disponibles pour faire fonctionner correctement le lave-linge ou le lave-sèche-linge.

Lorsque l'appareil est éteint, si vous appuyez longuement sur les touches de fonction auxiliaire 1 et 2, un compte à rebours de 3-2-1 et le nombre total de cycles de lavage effectués sur l'appareil s'affichent.

Après l'affichage du cycle de lavage total, les codes d'erreur, le cas échéant, s'affichent. Vérifiez les informations sur l'écran en consultant le tableau ci-dessous.

Informations à l'écran	Cause	Solution
Err	L'algorithme de sécurité est exécuté sur l'appareil.	Attendez que l'écriture passe. Après avoir appuyé sur les boutons de fonction auxiliaire 1 et 2, vérifiez les informations à l'écran.
SC	Votre plainte n'est pas résolue pendant le contrôle.	Appelez l'agent de maintenance agréé.
E5	Le filtre de la pompe est peut-être bouché.	Nettoyez le filtre de la pompe. Voir la section « Évacuation de l'eau restante et nettoyage du filtre de la pompe ». Essayez de lancer le cycle d'essorage Si le problème n'est pas résolu, appelez le service.
E8	Il se peut que la machine ne reçoive pas d'eau.	<ul style="list-style-type: none"> • Ouvrez les robinets. • Assurez-vous qu'il n'y a pas de panne d'eau. • Vérifiez la connexion du tuyau d'arrivée d'eau ; s'il y a un pli sur le tuyau, redressez-le. • Nettoyez le filtre de la pompe. Voir la section « Évacuation de l'eau restante et nettoyage du filtre de la pompe ». • Fermez le couvercle avant de la machine. Assurez-vous que le couvercle est verrouillé. Faites fonctionner la machine une fois de plus. Si le problème n'est pas résolu, appelez le service.
E29	Le produit est passé en mode d'autoprotection en raison d'un problème d'alimentation (tension de ligne, pression d'eau, etc.)	Pour annuler le programme, tournez le bouton de sélection des programmes pour sélectionner un autre programme. Le programme précédent sera annulé. Voir la section « Annulation du programme ». Si le problème persiste, appelez le service.
E17	La machine déborde de mousse après la fin du cycle.	<ul style="list-style-type: none"> • Conservez le détergent dans un endroit fermé et sec. Évitez de le conserver dans des endroits excessivement chauds. • Utilisez de plus petites quantités de détergent pour le linge poreux comme le tulle. • Utilisez une quantité de détergent adaptée à la quantité de linge et au degré de salissure. • N'utilisez qu'une quantité suffisante de détergent. • Veillez à placer le détergent dans le compartiment approprié. • Exécutez le programme de nettoyage du tambour lorsque la machine est vide. Voir le programme « Nettoyage du tambour ». Si votre machine ne dispose pas du programme Nettoyage du tambour, vous pouvez utiliser le programme Coton 90 °C. <ul style="list-style-type: none"> • Après avoir exécuté un programme court sans détergent, vérifiez la machine. Si le problème persiste, appelez le service.
E18	Le cycle d'essorage n'est pas lancé en raison d'un déséquilibre de la machine.	Vérifiez le linge dans la machine. La quantité de linge peut ne pas être suffisante. Essayez d'augmenter la quantité de linge à laver. Le linge peut être à l'origine d'un déséquilibre ; triez le linge à la main et disposez-le uniformément dans l'appareil. Essayez à nouveau de lancer le cycle d'essorage.
E12	Il peut y avoir de l'eau à l'intérieur de la machine.	Débranchez la machine. Il peut y avoir de l'eau sous la machine. Nettoyez l'eau sous la machine. Branchez à nouveau la machine. Essayez de lancer un cycle court. Si le problème persiste ou si vous voyez de l'eau s'échapper de l'un des tuyaux, fermez les vannes et appelez le service.
E27	Vérifiez le système d'évacuation de l'eau de la machine.	Voir la section « Raccordement du conduit d'évacuation ».
E84	La connexion BLE ne peut être établie.	Vérifiez-la, puis essayez de la connecter. Voir la section « Fonctions HomeWhiz et télécommande » Si le problème persiste, appelez le service.