

# beko

## Chopper

User Manual

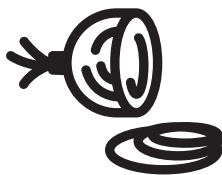

CHP 62522 W

EN / DE / FR / ES / IT / PL / SL / CS / SRB / SQ / MK / RO / RU / AR

CE EAC

01M-8911893200-3622-05

## CONTENTS

---

ENGLISH	03-17
DEUTSCH	18-36
FRANÇAIS	37-51
ESPAÑOL	52-68
ITALIANO	69-85
POLSKI	86-102
SLOVENŠČINA	103-117
CZECH	118-132
СРБИН	133-146
SHQIPTARE	147-161
МАКЕДОНСКИ	162-177
ROMÂNĂ	178-196
RUSSIAN	197-219





## Please read this guide first!

Dear Customer,

Thank you for choosing a BEKO product. We would like you to achieve the optimal efficiency from this high quality product which has been manufactured with state of art technology. Please make sure you read and understand this guide and supplementary documentation fully before use and keep it as a reference. Include this guide with the unit if you hand it over to someone else. Observe all warnings and information herein and follow the instructions.

## Symbols and their meanings

These symbols are used throughout this guide:

	Important information and recommendations regarding the use of the appliance.
	Warnings on personal injury or property damage.
	Suitable for contact with food.
	Do not immerse the appliance, the power cord or the plug in water or in any other liquids.
	Electric shock protection rating

# **1 Important safety and environmental instructions**

This section contains safety instructions to prevent hazards that can result in injury or property damage. Any warranty is void if these instructions are not followed.

## **1.1 General safety**

- This appliance complies with international safety standards.
- Appliance may be used by persons with limited physical, perceptual or mental abilities or persons with a lack of experience and knowledge if they are supervised or given instructions on the operation of the appliance and any relevant risks they may be encountered. Children shall not play with the appliance.
- This appliance cannot be used by children.
- Do not use the appliance if the power cord, appliance or the appliance blade is damaged. Contact authorized service.
- If unsupervised, unplug the appliance during accessory mounting/removal or prior to cleaning.

# 1 Important safety and environmental instructions

- Use only original parts or parts recommended by the manufacturer.
- Do not disassemble the appliance.
- Your mains power supply shall be in align with the specified information on the type tag.
- Do not use the appliance with an extension cord.
- Do not unplug the appliance by pulling on the cord.
- Switch off the appliance and disconnect from supply before changing accessories or approaching parts that move in use.
- Do not touch the plug of the appliance while your hands are damp or wet.
- Do not use the appliance for hot food.
- Use the appliance only with the provided rubber base or the chopping bowl.
- Do not operate the appliance with the empty bowl.
- To avoid damaging the blades and the appliance, remove bones and seeds from foods.

## **1 Important safety and environmental instructions**

- The appliance is not suitable for dried or rough food that may lead the blades to become blunt very rapidly.
- To prevent overheating, do not use the appliance continuously for more than 5 seconds. Cool the appliance for 2 minutes between each 5 seconds of operation.
- To prevent injuries due to misuse, observe all warnings.
- Misuse during emptying the bowl, cleaning or contacting the chopper blades with bare hands may cause serious injuries. Exercise caution by trying to hold the chopper blade only from its plastic part.
- After cleaning, prior to energizing or assembling the parts, dry the appliance and all of its parts.
- Do not immerse the appliance, the power cord or the plug in water or in any other liquids.
- Do not operate the appliance or the parts on or near hot surfaces or do not place them on hot surfaces.
- If you keep the packaging materials, keep them out of the reach of children.

# 1 Important safety and environmental instructions

- Store the appliance and its power cord out of the reach of children.
- Always use the appliance on a stable, flat, clean and dry surface.
- This appliance is intended to be used in household and similar applications such as:
  - staff kitchen areas in shops, offices and other working environments,
  - farm houses, by clients in hotels, motels and other residential type environments,
  - bed and breakfast type environments
- Do not squeeze or bend the power cord and do not rub in on sharp edges in order to prevent any damage. Keep the cord away from hot surfaces and open flames.
- Before using the appliance for the first time, clean all parts carefully which come into contact with food. Please see full details in the “Cleaning ” section.

# 1 Important safety and environmental instructions

- Do not touch any moving parts of the appliance. Do not attach or remove the parts until the device comes to a complete stop.
- Be careful when handling the sharp cutting blades, emptying the bowl and during cleaning
- Be careful if hot liquid is poured into the food processor or blender as it can be ejected out of the appliance due to a sudden steaming.
- If the supply cord is damaged, it must be replaced by the manufacturer, its service agent or similarly qualified persons in order to avoid a hazard.

## 1.2 Compliance with the WEEE Regulations and Waste Disposal

This product complies with EU WEEE Directive (2012/19/EU). This product bears a classification symbol for waste electrical and electronic equipment (WEEE).



This symbol indicates that this product shall not be disposed with other household wastes at the end of its service life. Used device must be returned to official collection point for recycling of electrical and electronic devices. To find these collection systems please contact to your local authorities or retailer where the product was purchased. Each household performs important role in recovering and recycling of old appliance. Appropriate disposal of



# 1 Important safety and environmental instructions

used appliance helps prevent potential negative consequences for the environment and human health.

## 1.3 Compliance with RoHS Directive

The product you have purchased complies with EU RoHS Directive (2011/65/EU). It does not contain harmful and prohibited materials specified in the Directive.

## 1.4 Packaging information



The product's packaging is made of recyclable materials, in accordance with the National Legislation. Do not dispose the packaging waste with the household waste or other wastes, dispose it to the packaging collection areas specified by local authorities.

## 2 Your Chopper

### 2.1 Overview

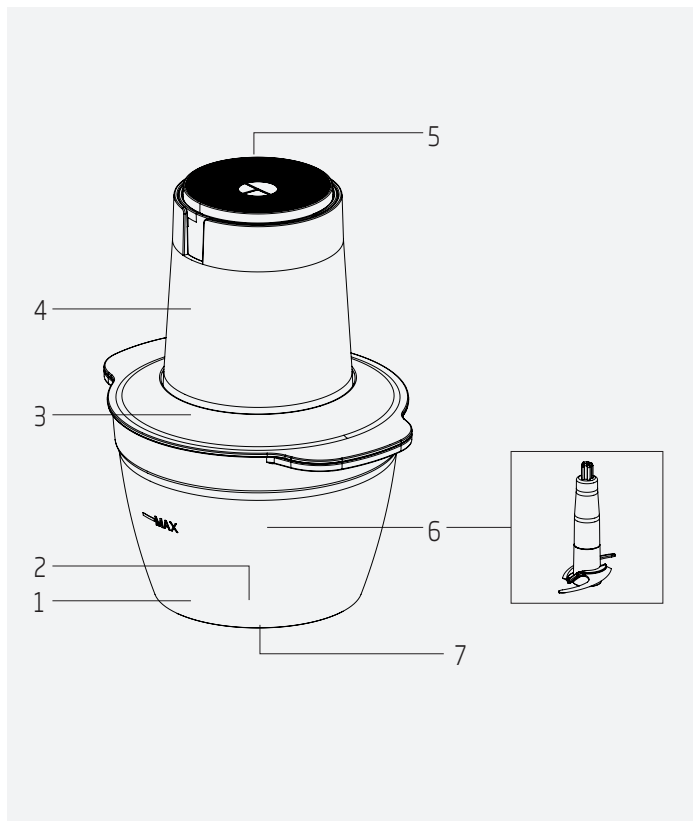

The values provided with the appliance or its accompanying documents are laboratory readings in accordance with the respective standards. These values may differ depending on the use and ambient conditions.

## 2 Your Chopper

1. Chopping bowl
2. Fixed shaft
3. Lid
4. Motor unit
5. Operation button
6. Chopper blade
7. Anti slip base

### 2.2 Technical data

#### Power supply:

220-240 V~, 50-60 Hz

**Power:** 500 W

The rights to make technical and design changes are reserved.

## 3 Operation

### 3.1 Intended use

The appliance is intended for domestic use only, it is not suitable for professional use.

The appliance is designed for chopping small amounts of solid food.

### 3.2 First operation

Clean the parts of the appliance before the first use (see 4.1).

### 3.3 Start Up

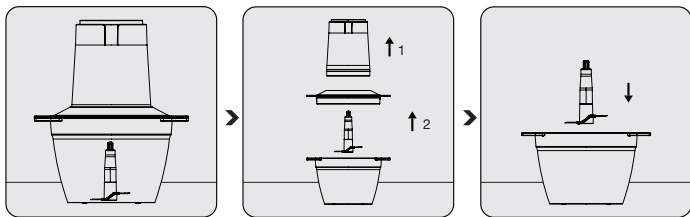

Place the appliance on a fixed and level surface, on the anti-slip base.

Remove the motor unit (4) and lid (3) from the chopping bowl.

Place the chopper blade (6) on the fixed shaft (2) by holding the blade from the plastic section.

### 3 Operation

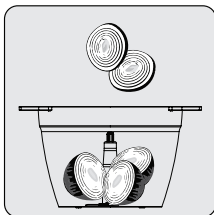

Place the ingredients that you want to prepare into the chopping bowl (1).

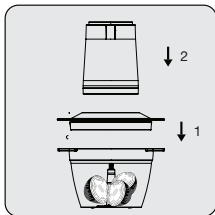

After placing the lid (3) with the silicon gasket facing down) on the chopping bowl (1), place the motor unit (4) on the assembly.

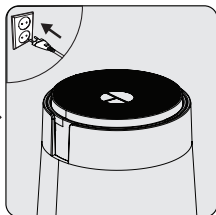

Plug in the appliance. Run the appliance by pressing the operation button (5).



- Place the lid (3) right on the chopping bowl. Otherwise, the motor unit (4) will not be placed correctly and the appliance will not run.



- In continuous use under 10 seconds, you can proceed using by a few second intervals until the process is completed.
- For softer food such as parsley or onion, one second bursts may be used.

### 3 Operation

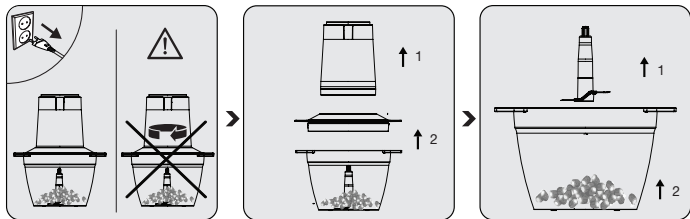

When the operation is completed, stop pressing the operation button. Unplug the appliance and wait until the blade is completely stops.

First pull and remove the motor unit (4), then the lid (3).

Hold the chopper blade (6) from the plastic part and remove it from the chopping bowl (1).

Remove the processed food from the chopping bowl (1).

**i**

- The internal section of the blade has a spring. You may feel a spring action as you place the blade on the fixed shaft. If you turn the blade a quarter of a rotation to the right or to the left, the blade would be fixed.

- To remove the blade from the shaft, turn the blade a quarter of a rotation to the right or to the left; then the blade will be released.



Do not touch the blades with bare hands.

## **3** Operation

### **3.4 Maximum amounts and processing time**

The table below provides a general view for various foods in terms of maximum amounts and the average periods for suitable chopping process. The recommended times and amounts should be taken as reference.

<b>Material</b>	<b>Max. amount</b>	<b>Processing time</b>
Beef	100 g.	5 secs

### **3.5 What to do for energy saving**

Observe the recommended periods specified in the manual during use. Unplug the appliance after each use.

## 4 Cleaning and maintenance

### 4.1 Cleaning



- Prior to cleaning, unplug the appliance and ensure that the blades are completely stopped.
- Never use gasoline, solvent, abrasive cleaners, metal objects or hard brushes to clean the appliance.
- Exercise caution when cleaning the chopper blade (6); it is sharp.
- Do not submerge the motor unit or the power cord in water or any other type of liquid.



The chopping bowl, chopper blade and lid can be washed on the upper rack of the dish washer.

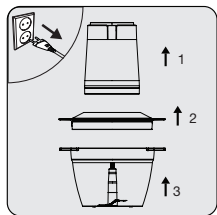

Unplug the appliance. Remove the motor unit (4), lid (3) and then the blades (6).

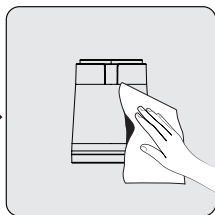

Use a slightly damp cloth to clean the outside of the motor unit (4).

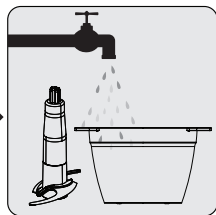

You can wash the chopping bowl, chopper blade and the lid with detergent and warm water.  
After cleaning, thoroughly dry all parts of the appliance.



## **4** Cleaning and maintenance

### **4.2 Storage**

- If you do not intend to use the appliance for a long time, store it carefully.
- Unplug the appliance before storing.
- Store the appliance in a cool dry place.
- Store the appliance and its cord out of the reach of children.

### **4.3 Transport and shipping**

- During transport and shipping, carry the appliance with its original packaging. The packaging of the appliance will protect the appliance against physical damage.
- Do not put heavy objects on the appliance or its packaging. Otherwise the appliance may be damaged.
- If the appliance is dropped, the appliance may not operate or permanent damage may occur.

## Bitte lesen Sie zuerst diese Bedienungsanleitung!

Sehr geehrter Kunde, sehr geehrte Kundin,  
Vielen Dank, dass Sie sich für ein BEKO-Produkt entschieden haben. Wir möchten, dass Sie mit diesem qualitativ hochwertigen Produkt, das nach dem neuesten Stand der Technik hergestellt wurde, die optimale Effizienz erreichen. Bitte stellen Sie sicher, dass Sie diese Bedienungsanleitung und die ergänzende Dokumentation vor der Verwendung vollständig gelesen und verstanden haben, und bewahren Sie ihn als Referenz auf. Legen Sie diese Bedienungsanleitung dem Gerät bei, wenn Sie es an eine andere Person weitergeben. Beachten Sie alle hierin enthaltenen Warnungen und Informationen und befolgen Sie die Anweisungen.

## Symbole und ihre Bedeutungen

Diese Symbole werden in diesem Leitfaden durchgängig verwendet:

	Wichtige Informationen und Empfehlungen zum Gebrauch des Geräts.
	Warnhinweise zu Personen- oder Sachschäden.
	Geeignet für den Kontakt mit Lebensmitteln.
	Tauchen Sie das Gerät, das Netzkabel oder den Netzstecker niemals in Wasser oder andere Flüssigkeiten.
	Schutzart gegen Stromschlag

# 1 Wichtige Sicherheits- und Umwelthinweise

Dieser Abschnitt enthält Sicherheitshinweise zur Vermeidung von Gefahren, die zu Verletzungen oder Sachschäden führen können.

Jede Garantie erlischt, wenn diese Anweisungen nicht befolgt werden.

## 1.1 Allgemeine Sicherheit

- Dieses Gerät entspricht den internationalen Sicherheitsstandards.
- Das Gerät darf von Personen mit eingeschränkten physischen, Wahrnehmungs- oder geistigen Fähigkeiten oder Personen mit mangelnder Erfahrung und Kenntnissen benutzt werden, wenn sie beaufsichtigt oder in die Bedienung des Gerätes und die damit verbundenen Gefahren eingewiesen werden. Kinder sollten das Gerät nicht manipulieren.
- Dieses Gerät darf nicht von Kindern verwendet werden.
- Verwenden Sie das Gerät nicht, wenn das Netzkabel, das Gerät oder die Geräteklänge beschädigt ist. Kontaktieren Sie den zuständigen Kundendienst.
- Wenn Sie unbeaufsichtigt sind, ziehen Sie den

# 1 Wichtige Sicherheits- und Umwelthinweise

Netzstecker des Geräts während des Anbringens/Entfernens von Zubehör oder vor der Reinigung.

- Verwenden Sie nur Originalteile oder Teile empfohlen von der Hersteller.
- Zerlegen Sie das Gerät nicht.
- Ihr Netzteil muss mit den Angaben auf dem Typenschild übereinstimmen.
- Verwenden Sie das Gerät nicht mit einem Verlängerungskabel.
- Ziehen Sie den Netzstecker des Geräts nicht durch Ziehen am Kabel aus.
- Ziehen Sie vor dem Reinigen, Entfernen oder Anbringen von Zubehör den Netzstecker und warten Sie, bis es vollständig zum Stillstand gekommen ist.
- Berühren Sie den Stecker des Geräts nicht, solange Ihre Hände feucht oder nass sind.
- Verwenden Sie das Gerät nicht für warmes Essen.
- Verwenden Sie das Gerät nur mit dem mitgelieferten Gummifuß oder der Glasschüssel.
- Betreiben Sie das Gerät nicht mit leerer Schüssel.
- Um eine Beschädigung der Klingen und des Geräts

# 1 Wichtige Sicherheits- und Umwelthinweise

zu vermeiden, entfernen Sie Knochen und Kerne aus den Lebensmitteln.

- Das Gerät ist nicht für getrocknete oder raue Lebensmittel geeignet, die dazu führen können, dass die Klingen sehr schnell stumpf werden.
- Um eine Überhitzung zu vermeiden, verwenden Sie das Gerät nicht länger als 5 Sekunden. Kühlen Sie das Gerät zwischen jeweils 5 Sekunden des Betriebs 2 Minuten lang ab.
- Beachten Sie alle Warnhinweise, um Verletzungen durch Missbrauch zu vermeiden.
- Missbrauch beim Entleeren des Behälters, Reinigen oder Berühren der Hackmesser mit bloßen Händen kann zu schweren Verletzungen führen. Seien Sie vorsichtig, indem Sie versuchen, das Hackmesser nur an seinem Kunststoffteil zu halten.
- Trocknen Sie das Gerät und alle seine Teile nach der Reinigung, bevor Sie es mit Strom versorgen oder die Teile zusammenbauen.
- Tauchen Sie das Gerät, das Netzkabel oder den Netzstecker niemals in Wasser oder andere Flüssigkeiten.

# 1 Wichtige Sicherheits- und Umwelthinweise

- Betreiben Sie das Gerät oder die Teile nicht auf oder in der Nähe von heißen Oberflächen oder stellen Sie sie nicht auf heiße Oberflächen.
- Wenn Sie die Verpackung der Materialien behalten, lagern Sie diese aus dem Reichweite von Kindern.
- Bewahren Sie das Gerät und das Netzkabel außerhalb der Reichweite von Kindern auf.
- Verwenden Sie das Gerät immer auf einer stabilen, flachen, sauberen, trockenen und rutschfesten Oberfläche.
- Dieses Gerät ist ausschließlich zur Verwendung in einem Haushalt und vergleichbaren Einrichtungen gedacht, darunter:
  - Personalküchenbereiche in Geschäften, Büros und anderen Arbeitsumgebungen,
  - in landwirtschaftlichen Betrieben und für den Gebrauch von Gästen in Hotels, Motels und anderen wohnungsähnlichen Umgebungen,
  - kleineren Pensionen oder vergleichbaren Einrichtungen
- Quetschen oder biegen Sie das Netzkabel nicht und reiben Sie es nicht an scharfen Kanten,

# 1 Wichtige Sicherheits- und Umwelthinweise

um Beschädigungen zu vermeiden. Halten Sie das Kabel von heißen Oberflächen und offenen Flammen fern.

- Reinigen Sie vor dem ersten Gebrauch des Gerätes alle Teile, die mit Lebensmitteln in Berührung kommen, sorgfältig. Bitte beachten Sie die Details im Abschnitt „Reinigung“.
- Berühren Sie keine beweglichen Teile des Gerätes. Bringen Sie die Teile nicht an oder entfernen Sie sie erst, wenn das Gerät vollständig zum Stillstand gekommen ist.
- Seien Sie vorsichtig beim Anfassen der scharfen Schneidmesser, beim Entleeren der Schüssel und beim Reinigen
- Seien Sie vorsichtig, wenn heiße Flüssigkeit in die Küchenmaschine oder den Mixer gegossen wird, da diese durch plötzliches Dampfen aus dem Gerät geschleudert werden kann.
- Sollte das Netzkabel beschädigt sein, muss es durch den Hersteller, dessen Kundendienst oder eine Person mit gleicher technischer Qualifikation ausgetauscht werden, um Gefahren zu vermeiden.

# 1 Wichtige Sicherheits- und Umwelthinweise

## Informationen zur Entsorgung

### 1.2 Ihre Pflichten als Endnutzer



Dieses Produkt erfüllt die Vorgaben der EU-WEEE-Direktive (2012/19/ EU). Das Produkt wurde mit einem Klassifizierungssymbol für elektrische und elektronische Altgeräte (WEEE) gekennzeichnet.

Dieses Elektro- bzw. Elektronikgerät ist mit einer durchgestrichenen Abfalltonne auf Rädern gekennzeichnet. Das Gerät darf deshalb nur getrennt vom unsortierten Siedlungsabfall gesammelt und zurückgenommen werden. Es darf somit nicht in den Hausmüll gegeben werden. Das Gerät kann z.B. bei einer kommunalen Sammelstelle oder ggf. bei einem Vertreiber (siehe unten zu deren Rücknahmepflichten in Deutschland) abgegeben werden.

Das gilt auch für alle Bauteile, Unterbaugruppen und Verbrauchsmaterialien des zu entsorgenden Altgeräts.

Bevor das Altgerät entsorgt werden darf, müssen alle Altbatterien und Altakkumulatoren vom Altgerät getrennt werden, die nicht vom Altgerät umschlossen sind. Das gleiche gilt für Lampen, die zerstörungsfrei aus dem Altgerät entnommen werden können. Der Endnutzer ist zudem selbst dafür verantwortlich, personenbezogene Daten auf dem Altgerät zu löschen.

Die ordnungsgemäße Entsorgung gebrauchter Geräte trägt dazu bei, mögliche negative Folgen für die Umwelt und die menschliche Gesundheit zu vermeiden.



# 1 Wichtige Sicherheits- und Umwelthinweise

## 1.3 Hinweise zum Recycling



Helfen Sie mit, alle Materialien zu recyceln, die mit diesem Symbol gekennzeichnet sind. Entsorgen Sie solche Materialien, insbesondere Verpackungen, nicht im Hausmüll, sondern über die bereitgestellten Recyclingbehälter oder die entsprechenden örtlichen Sammelsysteme.

Recyceln Sie zum Umwelt - und Gesundheitsschutz elektrische und elektronische Geräte.

## 1.4 Rücknahmepflichten der Vertreiber

Wer auf mindestens 400 m<sup>2</sup> Verkaufsfläche Elektro- und Elektronikgeräte vertreibt oder diese gewerblich an Endnutzer abgibt, ist verpflichtet, bei Abgabe eines neuen Gerätes, ein Altgerät des Endnutzers der gleichen Geräteart, das im Wesentlichen die gleichen Funktionen wie das neue Gerät erfüllt, am Ort der Abgabe oder in unmittelbarer Nähe, unentgeltlich zurückzunehmen. Das gilt auch für Vertreiber von Lebensmitteln mit einer Gesamtverkaufsfläche von mindestens 800 m<sup>2</sup>, die mehrmals im Kalenderjahr oder dauerhaft Elektro- und Elektronikgeräte anbieten und auf dem Markt bereitstellen. Solche Vertreiber müssen zudem auf Verlangen des Endnutzers Altgeräte, die in keiner äußeren Abmessung größer als 25 cm sind, (kleine Elektrogeräte) im Einzelhandelsgeschäft oder in unmittelbarer Nähe hierzu unentgeltlich zurückzunehmen; die Rücknahme darf in diesem Fall nicht an den Kauf eines Elektro- oder Elektronikgerätes verknüpft, kann aber auf drei Altgeräte pro Geräteart beschränkt werden.

Ort der Abgabe ist auch der private Haushalt, wenn das neue Elektro- oder Elektronikgerät dorthin geliefert wird; in diesem Fall ist die Abholung des

# 1 Wichtige Sicherheits- und Umwelthinweise

Altgerätes für den Endnutzer kostenlos.

Die vorstehenden Pflichten gelten auch für den Vertrieb unter Verwendung von Fernkommunikationsmitteln, wenn die Vertreiber Lager- und Versandflächen für Elektro- und Elektronikgeräte bzw. Gesamtlager und Versandflächen für Lebensmittel beinhalten, die den oben genannten Verkaufsflächen entsprechen. Die unentgeltliche Abholung von Elektro- und Elektronikgeräten ist dann aber auf Wärmeüberträger (z.B. Kühlschrank), Bildschirme, Monitore und Geräte, die Bildschirme mit einer Oberfläche von mehr als 100 cm<sup>2</sup> enthalten und Geräte beschränkt, bei denen mindestens eine der äußeren Abmessungen mehr als 50 cm beträgt. Für alle übrigen Elektro- und Elektronikgeräte muss der Vertreiber geeignete Rückgabemöglichkeiten in zumutbarer Entfernung zum jeweiligen Endnutzer gewährleisten; das gilt auch für kleine Elektrogeräte (s.o.), die der Endnutzer zurückgeben möchte, ohne ein neues Gerät zu erwerben.

## 1.5 Einhaltung von RoHS-Vorgaben:

Das von Ihnen erworbene Produkt erfüllt die Vorgaben der EU-RoHS Richtlinie (2011/65/EU). Es enthält keine in der Richtlinie angegebenen gefährlichen und unzulässigen Materialien.

## 2 Ihr Multi-Zerkleinerer

### 2.1 Übersicht

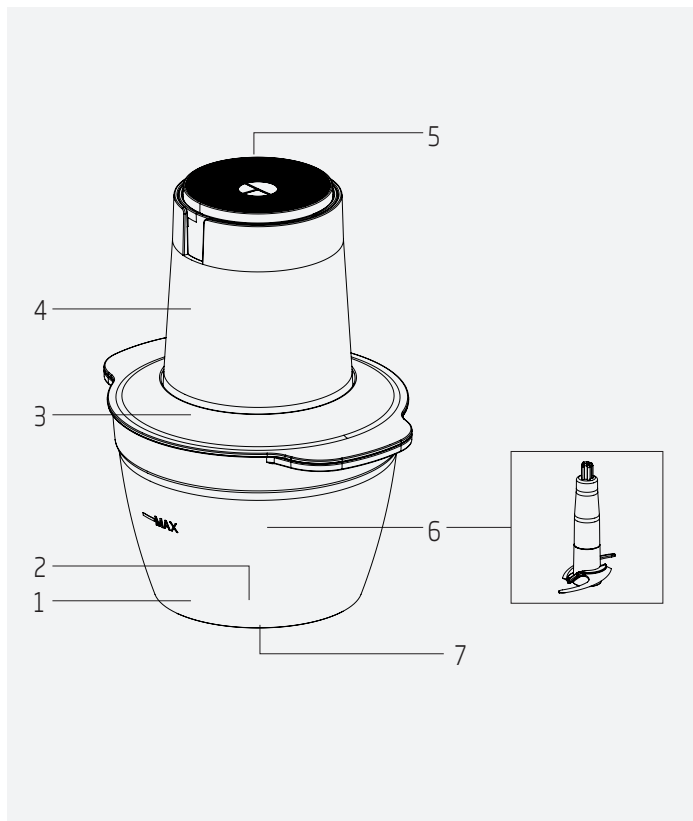

Die mit dem Gerät oder seinen Begleitdokumenten gelieferten Werte sind Laborwerte, die den jeweiligen Normen entsprechen. Diese Werte können je nach Einsatz und Umgebungsbedingungen abweichen.

## 2 Ihr Multi-Zerkleinerer

1. Arbeitsschüssel
2. Feste Welle
3. Abstandsdeckel
4. Motoreinheit
5. Betriebstaste
6. Edelstahlmesser
7. Anti-Rutsch Unterlage

### 2.2 Technische Daten

#### Stromversorgung:

220-240 V~, 50-60 Hz

**Leistung:** 500 W

Die Rechte zur Durchführung technischer und gestalterischer Änderungen bleiben vorbehalten.

## 3 Bedienung

### 3.1 Vorgesehene Verwendung

Dieses Gerät ist nur für den Hausgebrauch und die Lebensmittelzubereitung bestimmt, es ist nicht für den professionellen Gebrauch geeignet.

Das Gerät ist nur zum Zerkleinern kleiner Mengen fester Lebensmittel bestimmt.

### 3.2 Erstbetrieb

Reinigen Sie die Geräteteile vor dem ersten Gebrauch (siehe 4.1.)

### 3.3 Inbetriebnahme

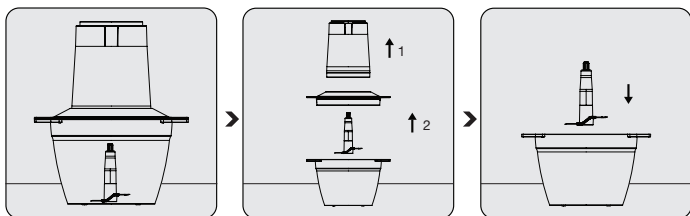

Stellen Sie das Gerät auf eine feste und ebene Fläche auf der rutschfesten Unterlage.

Nehmen Sie die Motoreinheit (4) und den Abstandsdeckel (3) von dem Arbeitsschüssel ab.

Setzen Sie die Edelstahlmesser (6) auf die feststehende Welle (2), durch Halten der Klinge am Kunststoffteil.

### 3 Bedienung

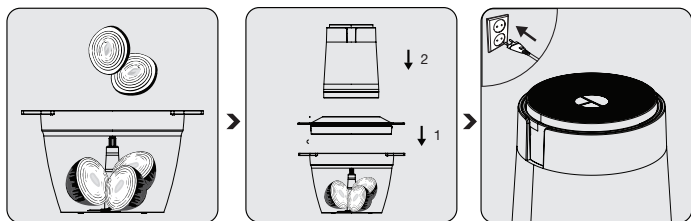

Geben Sie die Zutaten, die Sie zubereiten möchten, in den Arbeitsschüssel (1).

Nachdem Sie den Abstandsdeckel (3) (mit der Silikon-dichtung nach unten) auf den Arbeitsschüssel (1) gelegt haben, setzen Sie die Motoreinheit (4) auf die Baugruppe.

Schließen Sie das Gerät an. Lassen Sie das Gerät mit der gewünschten Geschwindigkeit laufen, indem Sie die Betriebstaste (5) drücken.



- Setzen Sie den Abstandsdeckel (3) direkt auf den Arbeitsschüssel (1). Andernfalls wird die Motoreinheit (4) nicht richtig platziert und das Gerät läuft nicht.



- Bei Dauerbetrieb unter 10 Sekunden können Sie die Verwendung in Intervallen von wenigen Sekunden fortsetzen, bis der Vorgang abgeschlossen ist.
- Bei weicheren Lebensmitteln wie Petersilie oder Zwiebeln können Ein-Sekunden Intervalle verwendet werden.

### 3 Bedienung

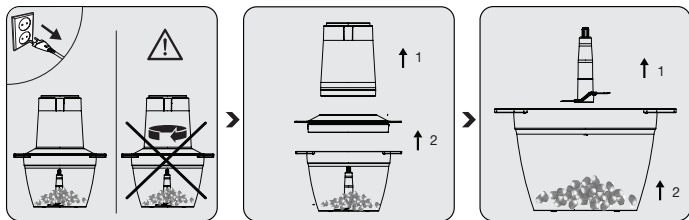

Wenn der Vorgang abgeschlossen ist, hören Sie auf, die Betriebstaste zu drücken. Trennen Sie das Gerät vom Netz und warten Sie, bis das Messer vollständig zum Stillstand gekommen ist.

Ziehen und entfernen Sie zuerst die Motoreinheit (4), dann den Abstandsdeckel (3).

Halten Sie das Hackmesser (6) vom Kunststoffteil und nehmen Sie es aus der Arbeitsschüssel (1).

Nehmen Sie die verarbeiteten Lebensmittel aus dem Arbeitsschüssel (1).

**i**

- Der innere Abschnitt der Klinge hat eine Feder. Sie können eine Federwirkung spüren, wenn Sie die Klinge auf die feste Welle setzen. Wenn Sie die Klinge eine Vierteldrehung nach rechts oder links drehen, wird die Klinge fixiert.

- Um das Messer von der Welle zu entfernen, drehen Sie das Messer eine Vierteldrehung nach rechts oder links; dann wird die Klinge freigegeben.



Berühren Sie die Klingen nicht mit bloßen Händen!

## **3 Bedienung**

### **3.4 Höchstmengen und Verarbeitungszeit**

Die nachstehende Tabelle gibt für verschiedene Lebensmittel einen Überblick über Maximalmengen und die durchschnittlichen Zeiten für einen geeigneten Zerkleinerungsprozess. Die empfohlenen Zeiten und Mengen sollten als Referenz genommen werden.

<b>Material</b>	<b>max. Menge</b>	<b>Bearbeitungszeit</b>
Rindfleisch	100 g.	5 Sekunden

### **3.5 Hinweise für einen energiesparenden Betrieb**

Beachten Sie während des Gebrauchs die in der Bedienungsanleitung angegebenen empfohlenen Zeiträume. Trennen Sie das Gerät nach jedem Gebrauch vom Netz.



## 4 Reinigung und Wartung

### 4.1 Reinigung



- Trennen Sie das Gerät vor der Reinigung vom Netz und vergewissern Sie sich, dass die Klingen vollständig zum Stillstand gekommen sind.
- Verwenden Sie zur Reinigung des Geräts niemals Benzin, Lösungsmittel, Scheuermittel, Metallgegenstände oder harte Bürsten.
- Seien Sie beim Reinigen des Edelstahlmessers (6) vorsichtig; es ist scharf.
- Tauchen Sie die Motoreinheit oder das Netzkabel nicht in Wasser oder andere Flüssigkeiten.



Der Arbeitsschüssel, die Edelstahlmesser und der Abstandsdeckel können im oberen Korb des Geschirrspülers gewaschen werden.

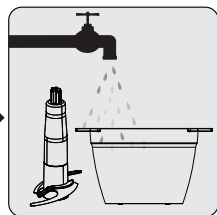
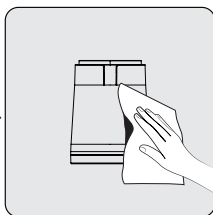
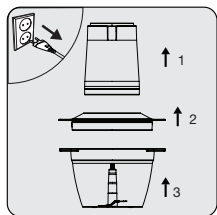

Ziehen Sie den Gerätenetzstecker. Nehmen Sie die Motoreinheit (4), den Abstandsdeckel (3) und dann die Edelstahlmesser (6) ab.

Reinigen Sie die Außenseite der Motoreinheit (4) mit einem leicht angefeuchteten Tuch.

Sie können den Arbeitsschüssel, die Edelstahlmesser und den Abstandsdeckel mit Spülmittel und warmem Wasser waschen. Trocknen Sie nach der Reinigung alle Geräteteile gründlich ab.

### **4.2 Lagerung**

- Wenn Sie beabsichtigen, das Gerät für längere Zeit nicht zu benutzen, bewahren Sie es sorgfältig auf.
- Ziehen Sie vor dem Lagern den Netzstecker.
- Bewahren Sie das Gerät an einem kühlen, trockenen Ort auf.
- Bewahren Sie das Gerät und sein Kabel außerhalb der Reichweite von Kindern auf.

### **4.3 Transport und Versand**

- Tragen Sie das Gerät bei Transport und Versand in der Originalverpackung. Die Verpackung des Geräts schützt das Gerät vor physischen Schäden.
- Legen Sie keine schweren Gegenstände auf das Gerät oder seine Verpackung. Andernfalls kann das Gerät beschädigt werden.
- Wenn das Gerät fallen gelassen wird, kann es sein, dass das Gerät nicht funktioniert oder dauerhafte Schäden auftreten.

Haben Sie Fragen?

## 5 Informationen

### Technische Daten



Stromversorgung: 220-240 V~, 50-60 Hz  
Leistung: 500 W

Technische und optische Änderungen vorbehalten.

### Service und Ersatzteile

Unsere Geräte werden nach den neuesten technischen Erkenntnissen entwickelt, produziert und geprüft. Sollte trotzdem eine Störung auftreten, so bitten wir Sie, sich mit Ihrem Fachhändler bzw. mit der Verkaufsstelle in Verbindung zu setzen. Sollte dies nicht möglich sein, wenden Sie sich bitte an das BEKO GRUNDIG Service-Center unter folgenden Kontaktdaten:

Telefon: 0911 / 590 597 29  
(Montag bis Freitag von 08.00 bis 18.00 Uhr)  
Telefax: 0911 / 590 597 31  
E-Mail: [service@grundig.com](mailto:service@grundig.com)  
<http://www.grundig.com/de-de/support>

Unter den obengenannten Kontaktdaten erhalten Sie ebenfalls Auskunft über den Bezug möglicher Ersatz- und Zubehörteile.

### BEKO GRUNDIG Kundenberatungszentrum

#### **Montag bis Freitag von 8.00 bis 18.00 Uhr**

Deutschland : 0911 / 590 597 30

Österreich : 0820 / 220 33 22 \*

\* gebührenpflichtig (0,145 €/Min. aus dem Festnetz,  
Mobilfunk: max. 0,20 €/Min.)

Haben Sie Fragen?

Unser Kundenberatungszentrum steht Ihnen werktags stets von 8.00 – 18.00 Uhr zur Verfügung.

Sehr geehrte Kundin, sehr geehrter Kunde,

als Käufer eines Haushaltskleingerätes der Marke Beko stehen Ihnen die gesetzlichen Gewährleistungsrechte (Nachbesserung und Nacherfüllung) aus dem Kaufvertrag zu. Die Gewährleistung erfolgt für die Fehlerfreiheit bei Geräteübergabe entsprechend dem jeweiligen Stand der Technik. Über die Gewährleistung hinaus räumt Ihnen der Hersteller eine Garantie ein, diese schränkt die gesetzliche Gewährleistung – die für 24 Monate ab dem Kaufdatum gilt - nicht ein. Garantiert wird die Mängelbeseitigung durch Reparatur oder Austausch nach Wahl des Herstellers.

Sollte eine Störung an Ihrem Gerät auftreten, wenden Sie sich bitte an Ihren Fachhändler bzw. den Verkäufer. Dieser wird vor Ort das Gerät prüfen und den Kundenservice durchführen. Auch soweit Ansprüche aus der Herstellergarantie bestehen, werden diese nur durch den Verkäufer abgewickelt.

#### **Die Garantiezeit beträgt 24 Monate ab Kaufdatum.**

##### **Bedingungen:**

1. Ein maschinell erstellter Original-Kaufbeleg liegt vor.
2. Das Gerät ist nur mit Original-Zubehör und Original-Ersatzteilen betrieben worden.
3. Die in der Gebrauchsanweisung erwähnten Wartungs- und Reinigungsarbeiten sind entsprechend ausgeführt worden.
4. Das Gerät wurde nicht geöffnet/zerlegt.
5. Bauteile, die einem gebrauchsbedingtem Verschleiß unterliegen, fallen nicht unter die Garantie
6. Ausgewechselte Teile werden Eigentum des Herstellers.
7. Ausgeschlossen von der Garantie sind die Mängel, die durch unsachgemäße Installation, z.B. Nichtbeachtung der VDE-Vorschriften; unsachgemäße Aufstellung, z.B. Nichtbeachtung der Einbau- oder Installationsvorschriften; äußere Einwirkung, z.B. Transportschäden, Beschädigung durch Stoß oder Schlag, Schäden durch Witterungseinflüsse, unsachgemäße Bedienung oder Beanspruchung, z.B. Nichtbeachtung der Gebrauchsanweisungen verursacht wurden.
8. Eine gewerbliche oder gleichzustellende Nutzung, z.B. in Hotels, Pensionen, Gaststätten, Arztpraxen oder Gemeinschaftsanlagen, gilt als eine nicht bestimmungsgemäße Benutzung, die die Garantie ausschließt.
9. Die Mängelbeseitigung verlängert die ursprüngliche Garantiezeit nicht.
10. Schadenersatzansprüche, auch hinsichtlich Folgeschäden, sind, soweit sie nicht auf Vorsatz oder grober Fahrlässigkeit beruhen, ausgeschlossen.
11. Der Anspruch auf Garantieleistung steht nur dem Erstkäufer zu und erlischt bei Weiterverkauf des Produktes durch den Erstkunden.
12. Die Garantie gilt für neue Produkte und nicht für Produkte, die als Gebrauchtgeräte verkauft worden sind und nicht für B-Ware.
13. Die Garantie ist nicht übertragbar.

**Diese Garantieusage ist nur gültig innerhalb der Bundesrepublik Deutschland**

Garantiebedingungen - Beko – Version Februar 2021

## **Veillez d'abord lire ce manuel !**

Cher client(e),  
Merci d'avoir choisi un produit Beko. Nous aimerions que vous obteniez une efficacité optimale de ce produit de haute qualité qui a été fabriqué avec une technologie de pointe. Assurez-vous d'avoir bien lu et compris ce guide et la documentation complémentaire avant de les utiliser et conservez-les comme référence. Joignez ce guide à l'unité si vous le remettez à quelqu'un d'autre. Respectez tous les avertissements et informations contenues dans le présent document et suivez les instructions.

## **Symboles et leurs significations**

Ces symboles sont utilisés tout au long de ce guide :

	Informations et recommandations importantes concernant l'utilisation de l'appareil.
	Avertissements sur les dommages corporels ou matériels.
	Convient pour le contact avec les denrées alimentaires.
	Ne plongez jamais l'appareil, le câble d'alimentation ou la fiche dans de l'eau ou dans tout autre liquide.
	Indice de protection contre les chocs électriques



FR

**Cet appareil et ses accessoires se recyclent**

À DÉPOSER EN MAGASIN

À DÉPOSER EN DÉCHÈTERIE



OU



Points de collecte sur [www.quefairedemesdechets.fr](http://www.quefairedemesdechets.fr)  
Privilégiez la réparation ou le don de votre appareil !



**LE TRI + FACILE**



**RECYCTES UND  
RECYCLBARES  
PAPIER**

# 1 Instructions importantes en matière de sécurité et d'environnement

Cette section contient des instructions de sécurité visant à prévenir les dangers qui peuvent entraîner des blessures ou des dommages matériels.

Toute garantie est nulle si ces instructions ne sont pas suivies.

## 1.1 Sécurité générale

- Cet appareil est conforme aux normes internationales de sécurité.
- Cet appareil ne peut être utilisé par des personnes ayant des capacités physiques, perceptuelles ou mentales limitées ou par des personnes dont l'expérience et les connaissances sont insuffisantes que si elles sont surveillées ou si des instructions leur sont données sur fonctionnement de l'appareil et les risques qui peuvent en résulter. Les enfants ne doivent pas jouer avec l'appareil.
- Cet appareil ne doit pas être utilisé par des enfants.
- N'utilisez pas l'appareil si le cordon d'alimentation ou la lame de l'appareil est endommagé(e). Contactez un centre de service agréé.

## **1 Instructions importantes en matière de sécurité et d'environnement**

- Si vous n'êtes pas supervisé, débranchez l'appareil lorsque vous installez/retirez les accessoires ou avant de le nettoyer.
- Utilisez uniquement les pièces d'origine ou celles recommandées par le fabricant.
- Ne démontez pas l'appareil.
- Votre alimentation secteur doit être conforme aux informations spécifiées sur la plaque signalétique.
- N'utilisez pas l'appareil avec une rallonge.
- Ne débranchez pas l'appareil en tirant le cordon.
- Avant de procéder au nettoyage, au retrait ou au montage d'accessoires, débranchez l'appareil et attendez qu'il s'arrête complètement.
- Si vos mains sont humides, ne touchez pas la fiche de l'appareil.
- N'utilisez pas l'appareil pour des plats chauds.
- Utilisez l'appareil uniquement avec la base en caoutchouc fournie ou le Bol à hacher.
- N'utilisez pas l'appareil lorsque son bol est vide.
- Pour éviter d'endommager les lames et l'appareil,

## **1 Instructions importantes en matière de sécurité et d'environnement**

retirez les os et les pépins des aliments.

- L'appareil n'est pas approprié pour les aliments secs ou durs susceptibles de rapidement émousser les lames.
- Pour éviter la surchauffe, n'utilisez pas l'appareil de manière continue pendant plus de 5 secondes. Laissez refroidir l'appareil pendant 2 minutes toutes les 5 secondes de fonctionnement.
- Pour éviter les blessures dues à une mauvaise utilisation, respectez tous les avertissements.
- Toute mauvaise manœuvre lors de la vidange du bol, du nettoyage ou du contact avec les lames du hachoir à mains nues peut entraîner des blessures graves. Assurez-vous de tenir la lame du hachoir uniquement par sa partie en plastique.
- Après le nettoyage, avant de mettre l'appareil sous tension ou d'assembler les pièces, séchez l'appareil et toutes ses pièces.
- Ne plongez jamais l'appareil, le câble d'alimentation ou la fiche dans de l'eau ou dans tout autre liquide.
- N'utilisez pas l'appareil ni les pièces sur une



## **1 Instructions importantes en matière de sécurité et d'environnement**

surface chaude ou à proximité, et ne les déposez pas sur une telle surface.

- Si vous conservez les matériaux d'emballage, gardez-les hors de portée des enfants.
- Rangez l'appareil et son cordon d'alimentation hors de la portée des enfants.
- Utilisez toujours l'appareil sur une surface stable, plane, propre et sèche.
- Cet appareil est conçu pour être utilisé dans les maisons et les endroits similaires tels que :
  - les espaces de cuisine dans les boutiques, bureaux et autres environnements de travail,
  - les maisons de campagne, les chambres d'hôtel, de motel et d'autres types de résidence,
  - les chambres ou les salles de petit-déjeuner
- Afin d'éviter tout dommage, n'écrasez pas ou ne pliez pas le cordon d'alimentation et ne le frottez pas sur des arêtes vives. Tenez le cordon à l'écart des surfaces chaudes et des flammes nues.
- Avant d'utiliser l'appareil pour la première fois, nettoyez soigneusement toutes les parties qui

# 1 Instructions importantes en matière de sécurité et d'environnement

entrent en contact avec les aliments. Veuillez consulter les détails complets dans la section «Nettoyage».

- Ne touchez pas les pièces mobiles de l'appareil. Ne fixez pas ou ne retirez pas les pièces avant l'arrêt complet de l'appareil.
- Soyez prudent lorsque vous manipulez les lames tranchantes, videz le bol et pendant le nettoyage
- Soyez prudent si du liquide chaud est versé dans le robot culinaire ou le mélangeur car il peut être éjecté de l'appareil en raison d'une vapeur soudaine.
- Si le cordon d'alimentation est endommagé, faites-le remplacer par le fabricant, son agent de service ou par des personnes qualifiées similaires afin d'éviter tout risque.

## 1.2 Conformité avec la directive DEEE et mise au rebut des déchets:

Ce produit est conforme à la directive DEEE (2012/19/UE) de l'Union européenne. Ce produit porte un symbole de classification pour la mise au rebut des équipements électriques et électroniques (DEEE).

# 1 Instructions importantes en matière de sécurité et d'environnement



Ce symbole indique que ce produit ne doit pas être jeté avec les déchets ménagers à la fin de sa vie utile. Les appareils usagés doivent être retournés au point de collecte officiel destiné au recyclage des appareils électriques et électroniques.

Pour trouver ces systèmes de collecte, veuillez contacter les autorités locales ou le détaillant auprès duquel vous avez acheté le produit. Chaque ménage joue un rôle important dans la récupération et le recyclage des appareils ménagers usagés. L'élimination appropriée des appareils usagés aide à prévenir les conséquences négatives potentielles pour l'environnement et la santé humaine.

## 1.3 Conformité avec la directive LdSD :

L'appareil que vous avez acheté est conforme à la directive LdSD (2011/65/UE) de l'Union européenne. Il ne comporte pas les matériels dangereux et interdits mentionnés dans la directive.

## 1.4 Informations sur l'emballage



L'emballage de l'appareil a été fabriqué à partir de matériaux recyclables, conformément à la législation nationale. Évitez de mettre les déchets d'emballage au rebut avec les ordures ménagères ou d'autres déchets ; déposez-les dans les points de collecte dédiés désignés par les autorités locales.

## 2 Votre hachoir

### 2.1 Vue d'ensemble

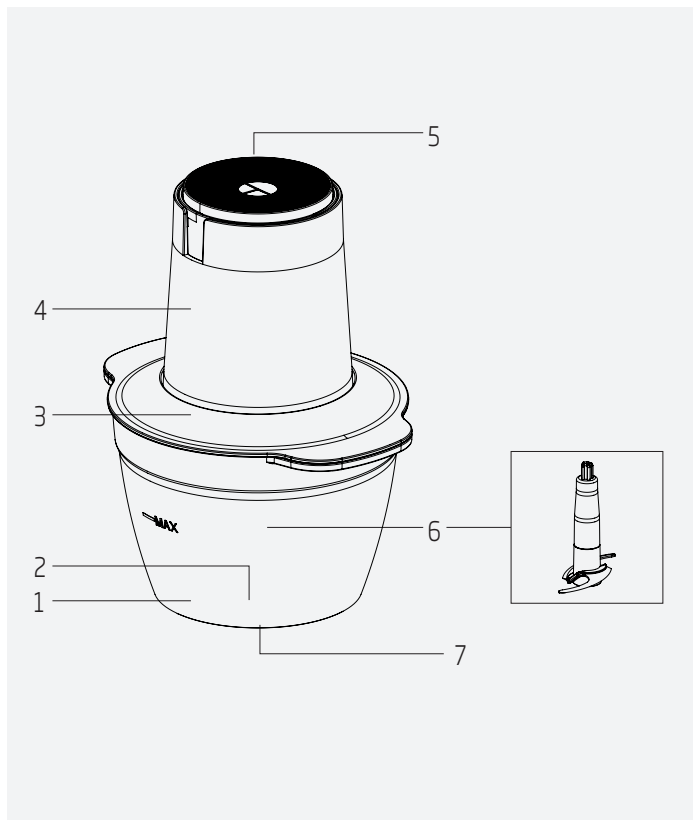

Les valeurs fournies avec l'appareil ou les documents qui l'accompagnent sont des valeurs de laboratoire conformes aux normes respectives. Ces valeurs peuvent varier en fonction de l'utilisation et des conditions ambiantes.

## 2 Votre hachoir

1. Bol à hacher
2. Arbre fixe
3. Couvercle d'espacement
4. Bloc moteur
5. Bouton de fonctionnement
6. Lame du hachoir
7. Support antidérapant

### 2.2 Données techniques

#### **Alimentation :**

220-240 V~, 50-60 Hz

**Puissance:** 500 W

Le fabricant se réserve le droit d'apporter des modifications techniques et de conception.

## 3 Fonctionnement

### 3.1 Utilisation prévue

Cet appareil est destiné à un usage domestique uniquement ; il ne convient pas à un usage industriel.

L'appareil est conçu pour hacher de petites quantités d'aliments solides.

### 3.2 Première mise en service

Nettoyez les pièces de l'appareil avant la première utilisation (voir 4.1).

### 3.3 Démarrage

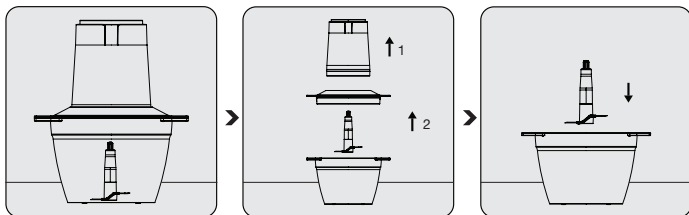

Posez l'appareil sur une surface fixe et plane, sur le support antidérapant.

Retirez le bloc moteur (4) et le couvercle d'espacement (3) du Bol à hacher.

Fixez la lame du hachoir (6) sur l'arbre fixe (2) en tenant la lame par la partie en plastique.

### 3 Fonctionnement

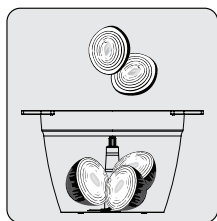

Mettez les ingrédients que vous souhaitez préparer dans le Bol à hacher (1).

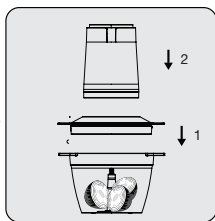

Après avoir remis le couvercle d'espacement (3) (avec le joint silicone vers le bas) sur le Bol à hacher (1), placez le bloc moteur (4) sur l'ensemble.

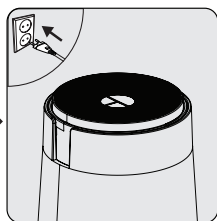

Branchez l'appareil. Faites fonctionner l'appareil à la vitesse souhaitée en appuyant sur le bouton de fonctionnement (5).



- Placez le couvercle d'espacement (3) directement sur le Bol à hacher. Sinon, le bloc moteur (4) ne sera pas installé correctement et l'appareil ne fonctionnera pas.



- En cas d'utilisation continue pendant une période inférieure à 10 secondes, vous pouvez continuer à utiliser l'appareil par intervalles de quelques secondes jusqu'à la fin du processus.
- Pour les aliments plus mous, comme le persil ou l'oignon, vous pouvez utiliser des salves d'une seconde.

### 3 Fonctionnement

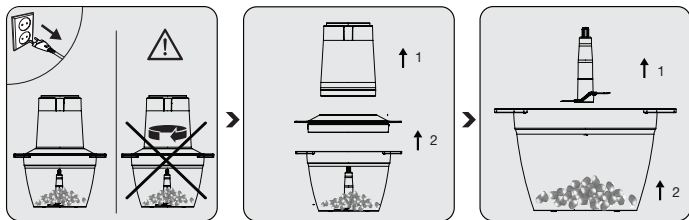

Lorsque l'opération est terminée, cessez d'appuyer sur le bouton de fonctionnement. Débranchez l'appareil et attendez que la lame s'arrête complètement.

Tirez et retirez d'abord le bloc moteur (4), puis le couvercle d'espacement (3).

Tenez la lame du hachoir (6) par la partie en plastique et retirez-la du Bol à hacher (1).

Retirez les aliments transformés du Bol à hacher (1).

**i**

- La partie interne de la lame comporte un ressort. Vous pouvez sentir un effet de ressort lorsque vous installez la lame sur l'arbre fixe. Pour fixer la lame, tournez-la d'un quart de tour vers la droite ou vers la gauche.

- Pour retirer la lame de l'arbre, tournez la lame d'un quart de tour vers la droite ou vers la gauche ; la lame sera alors libérée.



Évitez de toucher le cordon d'alimentation avec des mains nues.



## 3 Fonctionnement

### 3.4 Quantités maximales et durées de traitement

Le tableau ci-dessous fournit un aperçu général des différents aliments du point de vue des quantités maximales et du temps moyen nécessaire pour un processus de hachage approprié. Les durées et les quantités recommandées doivent être prises comme référence.

Matériel	Quantité max.	Temps de transformation
Du bœuf	100 g.	5 secs

### 3.5 Comment économiser de l'énergie

Pendant l'utilisation, respectez les périodes recommandées qui sont indiquées dans le manuel. Débranchez l'appareil après chaque utilisation.

## 4 Nettoyage et entretien

### 4.1 Nettoyage



- Avant de procéder au nettoyage, débranchez l'appareil et assurez-vous que les lames sont complètement arrêtées.
- N'utilisez jamais d'essence, de solvants, de nettoyants abrasifs, d'objets métalliques ou de brosses dures pour nettoyer l'appareil.
- Soyez prudent lorsque vous fixez la lame du hachoir (6) : elle est très tranchante.
- Évitez de plonger le bloc moteur ou le cordon d'alimentation dans de l'eau ou dans tout autre type de liquide.



Le Bol à hacher, la lame du hachoir et le couvercle d'espacement peuvent être lavés sur le panier supérieur du lave-vaisselle.

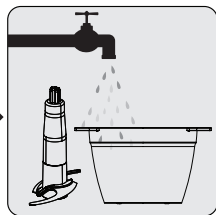
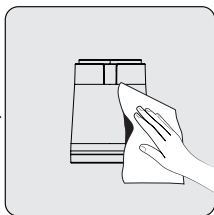
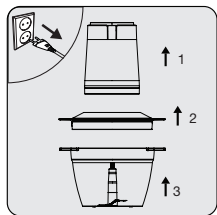

Débranchez l'appareil. Retirez le bloc moteur (4), le couvercle d'espacement (3), et les lames (6).

Utilisez un chiffon légèrement humide pour nettoyer l'extérieur du bloc moteur (4).

Vous pouvez laver le Bol à hacher, la lame du hachoir et le couvercle d'écartement avec du détergent et de l'eau chaude.

Après le nettoyage, séchez soigneusement toutes les parties de l'appareil.

## **4** Nettoyage et entretien

### **4.2 Stockage**

- Si vous ne comptez pas utiliser votre appareil pendant un certain temps, veuillez le ranger soigneusement.
- Débranchez l'appareil avant de le ranger.
- Conservez l'appareil dans un endroit frais et sec.
- Rangez l'appareil et son cordon hors de la portée des enfants.

### **4.3 Transport et livraison**

- Lors du transport et de la livraison, emportez l'appareil dans son emballage d'origine. L'emballage de l'appareil le protège des dommages physiques.
- Ne placez pas de lourdes charges sur l'appareil ou sur l'emballage. Sinon l'appareil pourrait s'abîmer.
- Si l'appareil tombe, il peut ne plus fonctionner ou subir des dommages permanents.

## ¡Por favor, lea esta guía primero!

Estimado cliente,

Gracias por elegir un producto BEKO. Nos gustaría que sacara el máximo provecho de este producto de alta calidad que ha sido fabricado con tecnología punta. Por favor, asegúrese de leer y entender completamente esta guía y la documentación complementaria antes de usarla y guárdela como referencia. Entregue esta guía junto al aparato si se entrega o vende a otra persona. Observe todas las advertencias e información aquí contenidas y siga las instrucciones.

## Símbolos y sus significados

Estos símbolos se utilizan a lo largo de esta guía:

	Información importante y recomendaciones sobre el uso del aparato.
--	--

	Advertencias sobre lesiones personales o daños a la propiedad.
--	--

	Suitable para el contacto con los alimentos.
--	--

	No coloque el aparato, el cable de alimentación o el enchufe en agua corriente ni en otros líquidos.
---	--

	Índice de protección contra descargas eléctricas
--	--

# 1 Instrucciones importantes sobre seguridad y medio ambiente

Esta sección contiene instrucciones de seguridad para evitar peligros que puedan provocar lesiones o daños materiales.

Cualquier garantía se anula si no se siguen estas instrucciones.

## 1.1 Seguridad general

- Este aparato cumple con las normas de seguridad internacionales.
- Es posible que el aparato sea utilizado por personas con limitadas capacidades físicas, perceptivas o mentales o personas con falta de experiencia y con conocimiento inadecuado con tal de que estén supervisados o que hayan tenido las instrucciones sobre la operación de el aparato y entiendan los riesgos que se pueden encontrar. Los niños no deben jugar con el aparato.
- Este aparato no se puede utilizar por niños.
- No utilice el aparato si el cable de alimentación, el aparato o la cuchilla de aparato están dañados. Póngase en contacto con el servicio autorizado.
- Desenchufe el aparato cuando no se supervise,

# 1 Instrucciones importantes sobre seguridad y medio ambiente

cuando se monten/desmonten los accesorios o antes de la limpieza.

- Utilice únicamente las piezas originales o las recomendadas por el fabricante.
- No desmonte el aparato.
- El suministro de energía eléctrica debe estar en línea con la información especificada en la etiqueta de tipo.
- No utilice este aparato con un cable alargador.
- No desenchufe el aparato tirando del cable.
- Antes de limpiar, desmontar o montar accesorios, desenchufe el aparato y espere hasta que se detenga por completo.
- No toque el enchufe del aparato con las manos húmedas o mojadas.
- No utilice el aparato para alimentos calientes.
- Utilice el aparato únicamente con la base de goma o el Tazón para picar suministrados.
- No utilice el aparato con recipiente vacío.
- A fin de prevenir daños en las cuchillas y en el aparato, retire los huesos y las semillas de los

# 1 Instrucciones importantes sobre seguridad y medio ambiente

alimentos.

- El aparato no es apto para alimentos secos o duros que pueden provocar el desafilado de las cuchillas rápidamente.
- A fin de evitar el sobrecalentamiento, no utilice el aparato de forma continuada durante más de 5 segundos. Deje enfriar el aparato durante 2 minutos entre cada uso de 5 segundos.
- Respete todas las advertencias para evitar lesiones debidas a un uso incorrecto.
- El uso indebido durante el vaciado del recipiente, la limpieza o el contacto con las cuchillas de la picadora con las manos desnudas podrían causar lesiones graves. Procure sujetar la cuchilla de la picadora sólo por su parte plástica.
- Tras la limpieza, antes del encendido o del montaje de las piezas, seque el aparato y todas sus partes.
- No coloque el aparato, el cable de alimentación o el enchufe en agua corriente ni en otros líquidos.
- No opere el aparato o sus piezas sobre o cerca de superficies calientes o no los ponga sobre superficies calientes.

# 1 Instrucciones importantes sobre seguridad y medio ambiente

- Si guarda el material de embalaje, manténgalo fuera del alcance de los niños.
- Almacene el aparato y su cable fuera del alcance de los niños.
- Siempre use el aparato en una superficie estable, plana, limpia, seque la superficie.
- Este aparato está destinado para usos domésticos y similares como en:
  - zonas de cocina de personal en tiendas, oficinas y/u otros entornos laborales;
  - granjas, clientes en hoteles, moteles y otros entornos de tipo residencial;
  - entornos de hospedaje en régimen de alojamiento y desayuno.
- No apriete ni doble el cable de alimentación y no lo roce con bordes afilados para evitar cualquier daño. Mantenga el cable alejado de superficies calientes y llamas.
- Antes de utilizar el aparato por primera vez, limpie con cuidado todas las piezas que entren en contacto con los alimentos. Por favor, vea detalles



# 1 Instrucciones importantes sobre seguridad y medio ambiente

mostradas en sección "Limpieza".

- No toque ninguna parte que mueve del aparato. No coloque ni retire las piezas hasta que el aparato se detenga por completo.
- Tenga cuidado al manipular las cuchillas afiladas, al vaciar el recipiente y durante la limpieza.
- Tenga cuidado si vierte líquido caliente en el procesador de alimentos o en la licuadora, ya que puede salir despedido del aparato debido a un vapor repentino.
- En caso de que el cable de alimentación esté dañado, deberá ser reemplazado por el fabricante, por su agente de servicio o por personas con la misma cualificación a fin de evitar un peligro

## 1.2 Cumplimiento de la Directiva WEEE y eliminación de residuos

Este aparato cumple con la Directiva WEEE (RAEE) de la UE (2012/19/EU). Este producto tiene un símbolo de clasificación para residuos de equipos eléctricos y electrónicos (WEEE).



Este símbolo indica que este producto no debe desecharse junto con otros desechos domésticos al final de su vida útil. El dispositivo usado debe devolverse a un punto de recolección oficial para el reciclaje de dispositivos eléctricos y electrónicos. Para encontrar estos sistemas de recogida, por favor, póngase

# 1 Instrucciones importantes sobre seguridad y medio ambiente

en contacto con las autoridades locales o con el distribuidor donde se compró el producto. Cada hogar desempeña un papel importante en la recuperación y reciclaje de electrodomésticos viejos. La eliminación adecuada de los electrodomésticos usados ayuda a prevenir posibles consecuencias negativas para el medio ambiente y la salud humana.

## 1.3 Cumplimiento de la Directiva RoHS

El producto que ha adquirido es conforme con la Directiva RoHS de UE sobre la restricción de sustancias peligrosas (2011/65/EU). No contiene materiales nocivos y prohibidos especificados en la Directiva.

## 1.4 Información sobre el paquete



El embalaje del producto está hecho de materiales reciclables, de acuerdo con la legislación nacional. No deseche los residuos del embalaje junto con la basura doméstica o con otros residuos, deséchelos en las zonas de recogida para embalajes especificadas por las autoridades locales.

## 2 Su Picadora

### 2.1 Descripción general

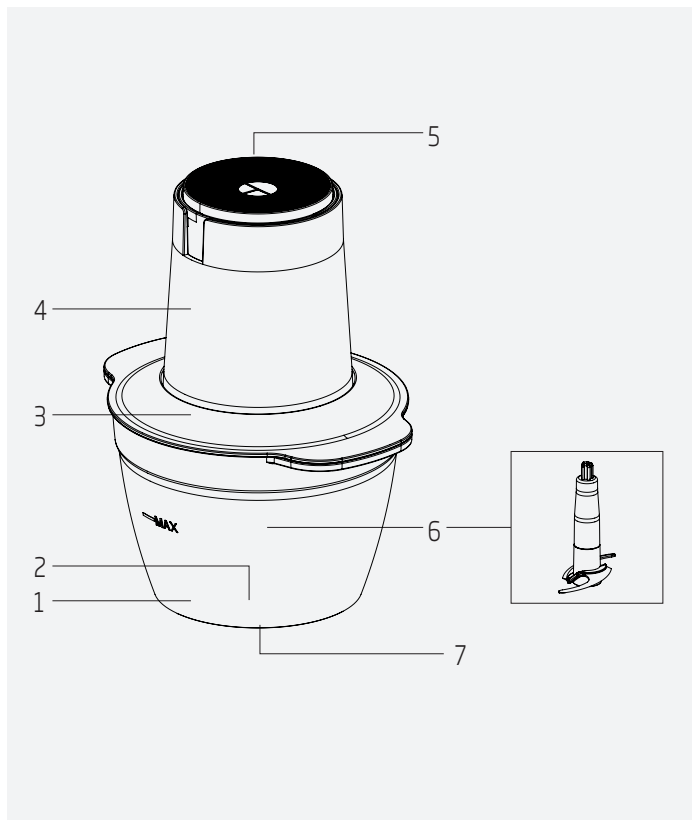

Los valores indicados en el aparato o en la documentación que lo acompaña, son lecturas de laboratorio de acuerdo con la correspondiente normativa. Estos valores pueden variar según el uso y las condiciones ambientales.

## 2 Su Picadora

1. Tazón para picar
2. Eje fijado
3. Tapa separadora
4. Unidad de motor
5. Botón de operación
6. Cuchilla de picado
7. Base anti-deslizante

### 2.2 Datos técnicos

**Corriente:**

220-240 V~, 50-60 Hz

**Potencia:** 500 W

Se reservan los derechos para realizar cambios técnicos y de diseño.

## 3 Funcionamiento

### 3.1 Uso previsto

El aparato está destinado al uso doméstico y no es adecuado para el uso profesional.

El aparato está diseñado para picar pequeñas cantidades de alimentos sólidos.

### 3.2 Primera operación

Antes de primera operación limpie todas las piezas del aparato (vea 4.1).

### 3.3 Puesta en marcha

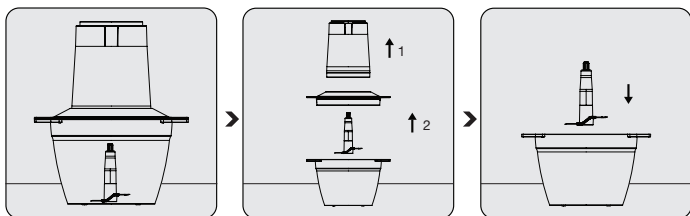

Ponga el aparato sobre una superficie fija y plana y sobre base anti-deslizante.

Quite la unidad de motor (4) y la tapa separadora (3) del Tazón para picar.

Ponga la cuchilla picadora (6) en el eje fijo (2) sujetando la cuchilla desde la parte plástica.

### 3 Funcionamiento

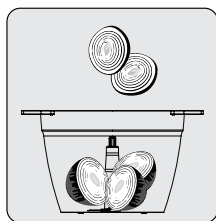

Ponga los ingredientes que desea preparar en el Tazón para picar (1).

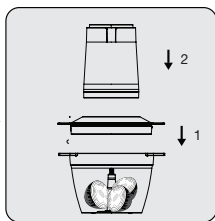

Después de colocar la tapa separadora (3) (con la junta de silicona orientada hacia abajo) en el Tazón para picar (1), ponga la unidad de motor (4) en el conjunto.

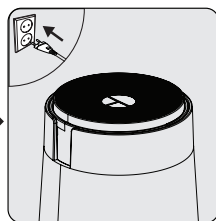

Enchufe el aparato. Funcione el aparato a la velocidad deseada pulsando el botón de operación (5).



- Ponga la tapa separadora (3) justo en el Tazón para picar. En caso contrario, la unidad de motor (4) no se colocará correctamente y el aparato no funcionará.



- En caso de un uso continuo de menos de 10 segundos, se puede seguir con el uso por intervalos de pocos segundos hasta que se complete el proceso.
  - Para los alimentos más blandos, como el perejil o la cebolla, se pueden utilizar pausas de un segundo.

### 3 Funcionamiento

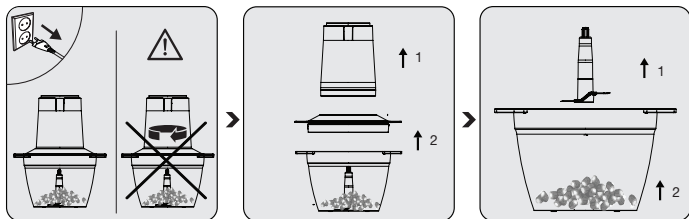

Al terminar la operación, deje de pulsar el botón de operación. Desenchufe el aparato y espere hasta que la cuchilla se detenga por completo.

Primero tire y quite la unidad del motor (4), luego la tapa separadora (3).

Agarre la cuchilla de picado (6) por la parte plástica y sáquela del Tazón para picar (1). Saque los alimentos procesados del Tazón para picar (1).

**i**

- La parte interna de la cuchilla tiene un resorte. Es posible que sienta un resorte al colocar la cuchilla en el eje fijo. Si gira la cuchilla un cuarto de vuelta a la derecha o a la izquierda, la cuchilla quedará fija.
- Para quitar la cuchilla del eje, gire la cuchilla un cuarto de vuelta a la derecha o a la izquierda; entonces la cuchilla se liberará.



No toque las cuchillas con las manos desnudas.

## 3 Funcionamiento

### 3.4 Cantidades máximas y tiempo de procesamiento

La siguiente tabla proporciona una visión general para varios alimentos en términos de cantidades máximas y los períodos medios para un proceso de picado adecuado. Se deben tomar como referencia los tiempos y las cantidades recomendadas.

Material	Cantidad máxima	Tiempo de procesado
Carne de res	100 g.	5 segs

### 3.5 ¿Qué hacer para ahorrar energía?

Cumpla con los periodos recomendados en el manual durante el uso. Desenchufe el aparato después de cada uso.



## 4 Limpieza y mantenimiento

### 4.1 Limpieza



- Antes de la limpieza, desenchufe el aparato y asegúrese de que las cuchillas están detenidas por completo.
- No utilice nunca gasolina, disolvente, limpiadores abrasivos, objetos metálicos o cepillos duros para limpiar el aparato.
- Procure mantener la limpieza de la cuchilla de corte (6), ya que está afilada.
- No sumerja la unidad de motor ni el cable de alimentación en agua o cualquier otro tipo de líquido.



El Tazón para picar, la cuchilla de picado y la tapa separadora se pueden lavar en el estante superior del lavavajillas.

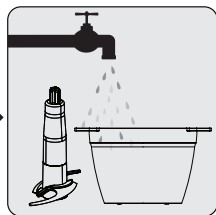
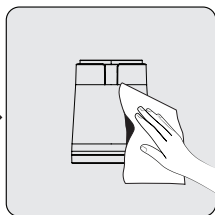
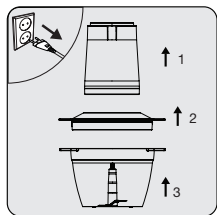

Desenchufe el aparato. Quite la unidad de motor (4), la tapa separadora (3) y luego las cuchillas (6).

Utilice un trapo levemente húmedo para limpiar el exterior de la unidad de motor (4).

Puede lavar el Tazón para picar, la cuchilla de picado y la tapa separadora con detergente y agua tibia. Después de la limpieza, seque bien todas las partes del aparato.

### 4.2 Almacenamiento

- Si no va a utilizar el aparato durante un periodo prolongado de tiempo, guárdelo cuidadosamente.
- Desenchufe el aparato antes de almacenarlo.
- Guarde el aparato en un lugar fresco y seco.
- Almacene el aparato y su cable fuera del alcance de los niños.

### 4.3 Transporte y envío

- Durante el transporte y el envío, lleve el aparato con su embalaje original. El embalaje del aparato protegerá el aparato contra daños físicos.
- No coloque objetos pesados sobre el aparato o su embalaje. De lo contrario, el aparato puede resultar dañado.
- Si el aparato se cae, es posible que no funcione o que se produzcan daños permanentes.

### CONDICIONES DE GARANTÍA - ESPAÑA

El presente certificado cubre la garantía de reparación de su electrodoméstico durante dos años, a partir de la fecha de venta, contra todo defecto de funcionamiento proveniente de fabricación o materiales; o de sustitución del aparato, salvo que una de estas opciones resulte imposible o desproporcionada respecto de la otra. Cuando usted detecte un defecto o anomalía en el aparato contacte de forma inmediata con nosotros, un plazo de dos meses es el límite para informarnos de la falta de conformidad. El cargo de desplazamiento está incluido en la reparación, excepto para pequeños electrodomésticos que pueden ser transportados al taller del servicio oficial de la marca. En caso de sustitución, el plazo de garantía se suspende y el nuevo aparato mantendrá el periodo de vigencia del aparato sustituido, y como mínimo 6 meses de garantía.

La presente garantía sólo será válida si se presenta factura, ticket de compra o el albarán de entrega del producto correspondiente si éste fuera posterior a la fecha de factura. La presente garantía es válida en el territorio español y portugués para los aparatos distribuidos por Beko Electronics España S.L.. La garantía sólo tendrá validez sobre el primer comprador o adquirente del producto. La garantía será válida para aparatos adecuados a las condiciones climáticas y medioambientales en que estén ubicados.

### EXCLUSIONES DE LA GARANTÍA

El coste de la reparación será a cargo del usuario en los siguientes casos:

- Los aparatos utilizados para uso profesional o no exclusivamente doméstico, en establecimientos públicos, industriales o comerciales.
- Los aparatos desmontados o manipulados por personas ajenas a los servicios técnicos expresamente autorizados.
- Las instalaciones, transporte, sustitución de aparatos, puestas en marcha, cambio de sentido de puertas.
- Intervenciones de mantenimiento o de información sobre el uso de los aparatos.
- Cambio de inyectores en aparatos de gas.
- Las averías provocadas por falta de mantenimiento o limpieza o aquellas provocadas por un uso indebido, sobrecarga, abandono o de manera no conforme a las instrucciones de uso o de instalación de los aparatos.
- Las averías producidas por causas fortuitas, siniestros de fuerza mayor o derivados de instalación incorrecta y en general, averías por causas ajenas al propio aparato.
- Las averías provocadas por conexiones que puedan presentar fluctuaciones, irregularidades o falta de uniformidad en el suministro, por ejemplo: suministro de agua impulsado por grupos de presión, energía solar, energía eólica, generadores eléctricos, u otro tipo de suministro no normalizado.
- La sustitución de materiales rotos o deteriorados por desgaste o uso normal del aparato tales como juntas, plásticos, gomas, correas, cristales, escobillas, bombillas, asas, tiradores, tapas de quemadores, filtros, rejillas, ánodos de sacrificio (magnesio o similares) de calentadores o calderas, etc.
- Los aparatos que presenten oxidación, o daños por corrosión en esmaltes o pinturas, que puedan ser provocados por efectos químicos o electroquímicos del agua o cualquier otra sustancia, o aceleradas por circunstancias ambientales o climáticas no propicias.
- Defectos estéticos en serigrafía o pintura.
- Los daños de transporte o manipulación, golpes, etc.
- Los aparatos deben instalarse de forma accesible para su reparación, debiendo asumir el usuario los costes necesarios para el acceso al aparato para su reparación y sustitución.

La presente garantía no afecta a los derechos de que dispone el consumidor conforme a lo previsto en el Real Decreto 1/2007, de 16 de noviembre, por el que se aprueba el texto refundido de la Ley General para la Defensa de los Consumidores y Usuarios y otras leyes complementarias, y la Ley 3/2014 que la modifica.

El Servicio Oficial de Asistencia Técnica resolverá cualquier incidencia que pudiera precisar su electrodoméstico siempre que el aparato esté instalado de forma accesible.

Para asegurarse que su electrodoméstico va a ser intervenido por un técnico oficial autorizado, rogamos solicite el carnet avalado por ANFEL (Asociación Nacional de Fabricantes de Electrodomésticos) a nuestros técnicos.

Las marcas BEKO, ALTUS, ARDEM, BLOMBERG, NORTLINE y GRUNDIG se distribuyen por Beko Electronics España S.L.

### DATOS APARATO (a rellenar por el Distribuidor):

Titular:		Sello Establecimiento:	
Modelo:		Núm. serie:	
Establecimiento:		Fecha de compra:	

**El garante e importador de su electrodoméstico es: BEKO ELECTRONICS ESPAÑA S.L. Calle Provenza nº 388 3º Barcelona 08025, España. El producto ha sido fabricado por ARÇELIK A.Ş (Arçelik A.Ş.Sütlüce Karaağaç Cad. No:2-6 34445 Beyoğlu, İstanbul, Turkey).**

**Conózanlos mejor en nuestra página: [www.beko.es](http://www.beko.es). Conserve este documento, es importante para usted.**

#### CONDIÇÕES DE GARANTIA - PORTUGAL

Este certificado cobre a garantia de reparação do seu eletrodoméstico por dois anos a contar da data de compra, contra defeitos de funcionamento provenientes do fabrico ou dos materiais; ou de substituição do dispositivo, a menos que uma dessas opções seja impossível ou desproporcionada em relação à outra. Quando detetar um defeito ou anomalia no aparelho entre imediatamente em contacto connosco, existe um prazo limite de dois meses para nos informar sobre a falta de conformidade. O valor da deslocação está incluído na reparação, com exceção de pequenos aparelhos que podem ser transportados para a oficina do serviço oficial da marca. Em caso de substituição, o período de garantia fica suspenso e o aparelho irá manter o prazo de validade do aparelho substituído e no mínimo 6 meses de garantia.

Esta garantia só será válida se a fatura, recibo de venda ou a entrega do produto em questão for posterior à data da fatura. Esta garantia é válida em território espanhol e português para aparelhos distribuído pela Beko Electronics Espanha S.L. A garantia só é válida para o primeiro comprador ou adquirente do produto. A garantia é válida para dispositivos adaptados às condições climáticas e ambientais em que se situam.

#### EXCLUSÕES DA GARANTIA

O custo da reparação será pago pelo utilizador nos seguintes casos:

- Aparelhos utilizados para uso profissional ou não exclusivamente doméstico, em estabelecimentos comerciais, industriais ou públicos.
- O equipamento desmontado ou adulterado por alguém que não seja expressamente autorizado pelos serviços técnicos.
- A instalação, transporte, substituição de equipamento, colocação em funcionamento, alteração do sentido das portas.
- Intervenções de manutenção ou informações sobre a utilização dos aparelhos.
- Alteração de injetores em aparelhos a gás.
- As avarias causadas pela falta de manutenção ou limpeza, ou aquelas causadas por um uso inadequado, sobrecarga, abandono ou de forma a não respeitar as instruções de uso ou instalação dos aparelhos.
- As avarias provocadas por causas acidentais, sinistros de força maior ou resultantes de instalação inadequada e em geral, avarias por razões não relacionadas com o produto.
- As avarias causadas por ligações que podem apresentar flutuações, irregularidades ou falta de uniformidade no fornecimento, por exemplo: abastecimento de água, impulsionado por pressão, energia solar, energia eólica, geradores de energia elétrica ou outro tipo de fornecimento não-padrão.
- Os materiais quebrados ou danificados por desgaste ou uso normal do aparelho tais como juntas, plásticos, borracha, correias, vidros, pincéis, lâmpadas, asas, puxadores, tampas de queimadores, filtros, grades, etc.
- Os aparelhos que apresentem oxidação, ou danos por corrosão em esmaltes ou tintas, que possam ter sido causados por efeitos químicos ou eletroquímicos da água ou de qualquer outra substância, ou aceleradas por circunstâncias ambientais ou climáticas não propícias.
- Defeitos estéticos em serigrafia ou pintura.
- Os danos causados por transporte ou manuseio, colisões, etc.
- Os aparelhos devem ser instalados de forma acessível em caso de reparação e o utilizador deve assumir os custos necessários para aceder ao aparelho para reparação e substituição.

As marcas BEKO, ALTUS, ARDEM, BLOMBERG, NORTLINE e GRUNDIG são distribuídas por Beko Electronics Espanha S.L.

#### DADOS DO APARELHO (a ser preenchido pelo Distribuidor):

Detentor:	Carimbo do estabelecimento:	
Modelo:	N.º série:	
Estabelecimento:	Data de compra:	

**O fiador e o importador do seu eletrodoméstico é: BEKO ELECTRONICS ESPAÑA S.L. Calle Provenza nº 388 3º Barcelona 08025, Espana. O produto foi fabricado por ARÇELIK A.S (Arçelik A.S.Sütlüce Karaağaç Cad. No:2-6 34445 Beyoğlu, Istanbul, Turquia).**

**Conheça-nos melhor na nossa página: [www.beko.es](http://www.beko.es). Conserve este documento, é importante para si.**

## Si prega di leggere questa guida prima dell'uso!

Gentile Cliente,

Grazie per aver scelto un prodotto BEKO. Vorremmo che da questo prodotto di alta qualità, fabbricato con una tecnologia all'avanguardia, ottenessi l'efficienza ottimale. Prima dell'uso assicurati di aver letto e compreso a fondo questa guida e la documentazione supplementare e conservale come riferimento. Fornisci questa guida con l'unità se la consegni a qualcun altro. Osserva tutte le avvertenze e le informazioni qui contenute e segui le istruzioni.

## Simboli e loro significati

In tutta questa guida sono utilizzati i seguenti simboli:

	Informazioni importanti e raccomandazioni sull'uso dell'elettrodomestico.
	Avvertenze su lesioni personali o danni materiali.
	Adatto al contatto con gli alimenti.
	Non immergere l'elettrodomestico, il cavo di alimentazione o la spina in acqua o altri liquidi.
	Grado di protezione contro le scosse elettriche



**CARTA RICICLATA E  
RICICLABILE**

# **1** **Importanti istruzioni di sicurezza e ambientali**

Questa sezione contiene istruzioni di sicurezza per prevenire pericoli che possono provocare lesioni o danni materiali.

Qualsiasi garanzia è nulla se queste istruzioni non vengono seguite.

## **1.1 Norme di sicurezza generali**

- Questo elettrodomestico è conforme alle norme di sicurezza internazionali.
- Questo elettrodomestico può essere utilizzato da persone con limitate capacità fisiche, percettive o mentali o da persone con un'esperienza e conoscenze inadeguate, solo se sorvegliate o hanno ricevuto le istruzioni sull'utilizzo dell'elettrodomestico e sui rischi in cui possono incorrere. I bambini non devono manomettere l'apparecchiatura.
- L'elettrodomestico non può essere usato da bambini.
- Non utilizzare l'elettrodomestico se il cavo, l'elettrodomestico o la lama dell'elettrodomestico è danneggiata. Contattare il servizio autorizzato.
- Se non sorvegliati, scollegare l'elettrodomestico durante il montaggio/rimozione degli accessori o prima della pulizia.

# 1 **Importanti istruzioni di sicurezza e ambientali**

- Servirsi unicamente di ricambi originali o consigliati dal produttore.
- Non smontare l'elettrodomestico.
- L'alimentazione di rete dovrà essere in linea con le informazioni specificate sulla targhetta di identificazione.
- Non usare l'elettrodomestico con una prolunga.
- Non scollegare l'elettrodomestico tirando il cavo.
- Prima della pulizia, dello smontaggio e del montaggio degli accessori, scollegare l'elettrodomestico e aspettare che si sia fermato completamente.
- Non toccare la spina dell'elettrodomestico con le mani umide o bagnate.
- Non utilizzare l'elettrodomestico per cibi caldi.
- Usare l'elettrodomestico solamente con la base di gomma fornita o con la Ciotola del tritatutto.
- Non mettere in funzione l'elettrodomestico con la ciotola vuota.
- Per evitare di danneggiare le lame e l'elettrodomestico, rimuovere gli ossicini e i semi dai cibi.
- L'elettrodomestico non è adatto a cibi secchi o duri che potrebbero smussare le lame in pochissimo tempo.

## **1** **Importanti istruzioni di sicurezza e ambientali**

- Per evitare il surriscaldamento, non utilizzare l'elettrodomestico in modo continuo per più di 5 secondi. Raffreddare l'elettrodomestico per 2 minuti ogni 5 secondi di funzionamento.
- Per prevenire lesioni dovute a un uso improprio, osservare tutte le avvertenze.
- L'uso improprio durante lo svuotamento della ciotola, la pulizia o il contatto con le lame del tritatutto a mani nude potrebbe causare gravi lesioni. Fare attenzione e cercare di afferrare la lama del tritatutto solo dalla sua parte in plastica.
- Dopo la pulizia, prima di mettere in tensione o montare le parti componenti, asciugare l'elettrodomestico e tutte le sue parti componenti.
- Non immergere l'elettrodomestico, il cavo di alimentazione o la spina in acqua o altri liquidi.
- Non far funzionare l'elettrodomestico o le parti componenti sopra o vicino a superfici calde o non posizionarle su questo tipo di superfici.
- Se si conserva il materiale d'imballaggio, tenerlo fuori dal portata dei bambini.
- Conservare l'elettrodomestico e il rispettivo cavo fuori



# 1 **Importanti istruzioni di sicurezza e ambientali**

dalla portata dei bambini.

- Utilizzare sempre l'apparecchio su una superficie stabile, piana, pulita e asciutta.
- L'apparecchio è destinato all'uso domestico e applicazioni simili, tra cui:
  - cucine per il personale in negozi, uffici e altri ambienti di lavoro,
  - fattorie e clienti di hotel, motel e altri ambienti residenziali,
  - ambienti tipo bed and breakfast
- Per evitare qualsiasi danno, non schiacciare o piegare il cavo di alimentazione e non sfregarlo su bordi taglienti. Tenere il cavo di alimentazione lontano da superfici calde e da fiamme libere.
- Prima di utilizzare l'apparecchio per la prima volta, pulire accuratamente tutte le parti che entrano in contatto con il cibo. Vedere tutti gli altri dettagli nella sezione "Pulizia".
- Non toccare le parti in movimento dell'apparecchio. Non attaccare o rimuovere le parti fino a quando il dispositivo non si sia completamente fermato.

# 1 Importanti istruzioni di sicurezza e ambientali

- Prestare attenzione quando si maneggiano le lame di taglio affilate, si svuota la ciotola e durante la pulizia
- Prestare attenzione se si versa del liquido caldo nel robot da cucina o nel frullatore poiché potrebbe essere espulso dall'apparecchio a causa di un'improvvisa formazione di vapore.
- Se il cavo di alimentazione è danneggiato, deve essere sostituito dal produttore, da un tecnico autorizzato o da una persona qualificata per evitare situazioni di pericolo.

## 1.2 Conformità alla direttiva WEEE e allo smaltimento dei rifiuti:

Questo apparecchio è conforme alla Direttiva UE WEEE (2012/19/EU). Questo apparecchio riporta il simbolo di classificazione per i rifiuti delle apparecchiature elettriche ed elettroniche (WEEE).



Questo simbolo indica che questo prodotto non deve essere smaltito con altri rifiuti domestici al termine della sua vita utile. Il dispositivo usato deve essere portato a un punto di raccolta ufficiale per il riciclaggio di dispositivi elettrici ed elettronici. Per individuare questi punti di raccolta, contattare le proprie autorità locali oppure il rivenditore presso cui è stato acquistato il prodotto. Ciascuna famiglia ha un ruolo importante nel recupero e riciclaggio di

# 1 **Importanti istruzioni di sicurezza e ambientali**

vecchi apparecchi. Lo smaltimento appropriato degli apparecchi usati aiuta a prevenire potenziali conseguenze negative per l'ambiente e la salute umana.

## **1.3 Conformità alla Direttiva RoHS**

L'apparecchio acquistato è conforme alla Direttiva UE RoHS (2011/65/EU). Non contiene materiali pericolosi o proibiti specificati nella Direttiva.

## **1.4 Informazioni sull'imballaggio**



L'imballaggio del prodotto è realizzato con materiali riciclabili, in conformità con la legislazione nazionale. Non smaltire i rifiuti di imballaggio con i rifiuti domestici o altri rifiuti, smaltirli nelle aree di raccolta degli imballaggi specificate dalle autorità locali.

## 2 Il tritatutto

### 2.1 Panoramica

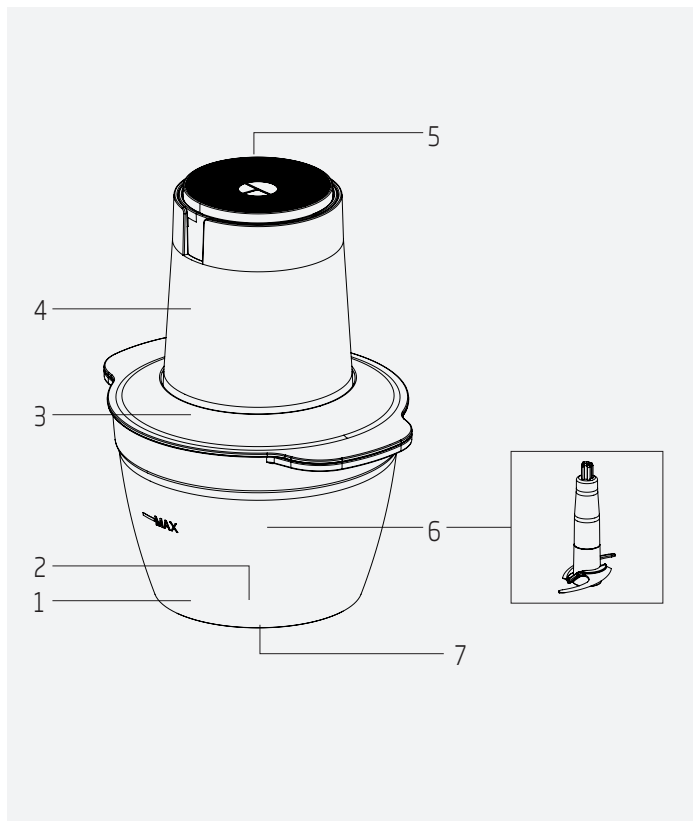

I valori forniti con l'elettrodomestico o i documenti di accompagnamento sono letture di laboratorio in conformità con le rispettive norme. Questi valori possono differire a seconda dell'uso e delle condizioni ambientali.

## 2 Il tritatutto

1. Ciotola del tritatutto
2. Parte fissa
3. Coperchio distanziatore
4. Unità motore
5. Pulsante di funzionamento
6. Lama del tritatutto
7. Base anti-scivolo

### 2.2 Dati tecnici

#### **Alimentazione:**

220-240 V~, 50-60 Hz

**Potenza:** 500 W

I diritti di apportare modifiche tecniche e di design sono riservati.

## 3 Funzionamento

### 3.1 Uso previsto

Questo apparecchio è destinato solo all'uso domestico, non è adatto all'uso professionale.

L'elettrodomestico è progettato per tritare solo piccole quantità di cibo solido.

### 3.2 Primo utilizzo

Prima del primo utilizzo pulire le parti componenti dell'elettrodomestico (vedere 4.1).

### 3.3 Avvio

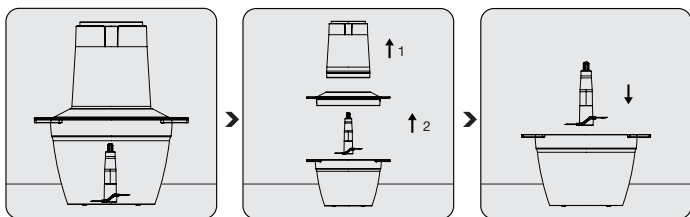

Posizionare l'elettrodomestico su una superficie fissa e piana, sulla base anti-scivolo.

Rimuovere l'unità motore (4) e il coperchio distanziatore (3) dalla Ciotola del tritatutto.

Posizionare la lama del tritatutto (6) sulla parte fissa (2) tenendo la lama dalla parte in plastica.

### 3 Funzionamento

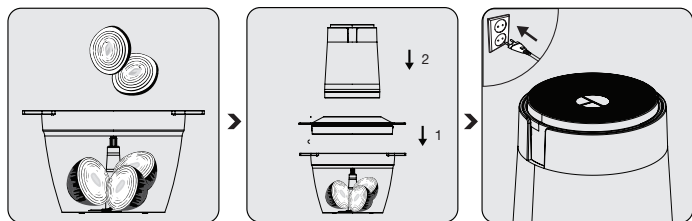

Mettere gli ingredienti che si vogliono utilizzare nella Ciotola del tritatutto (1).

Dopo aver posizionato il coperchio distanziatore (3) (con la guarnizione in silicone rivolta verso il basso) sulla Ciotola del tritatutto (1), posizionare l'unità motore (4) sul gruppo.

Collegare l'apparecchiatura alla presa. Far funzionare l'elettrodomestico alla velocità desiderata premendo il pulsante di funzionamento (5).



- Posizionare il coperchio distanziatore (3) correttamente sulla Ciotola del tritatutto. In caso contrario, l'unità motore (4) non sarà posizionata correttamente e l'elettrodomestico non funzionerà.



- Nell'uso continuo sotto i 10 secondi, si può procedere con intervalli di pochi secondi fino al completamento del processo.
- Per alimenti più morbidi come il prezzemolo o la cipolla, si

### 3 Funzionamento

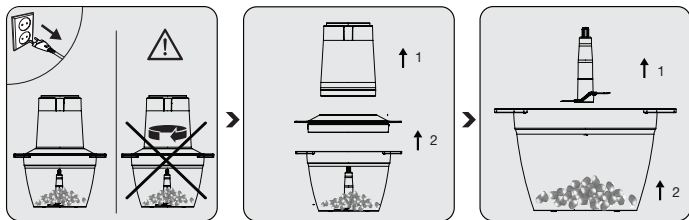

Quando l'operazione è completata, smettere di premere il pulsante di funzionamento. Scollegare l'elettrodomestico e aspettare che la lama sia completamente ferma.

Per prima cosa tirare e rimuovere l'unità motore (4), successivamente il coperchio distanziatore (3).

Tenere la lama del tritatutto (6) dalla parte in plastica e rimuoverla dalla Ciotola del tritatutto (1).

Rimuovere il cibo lavorato dalla Ciotola del tritatutto (1).

**i**

- La sezione interna della lama ha una molla. Quando si posiziona la lama sulla parte fissa potrebbe avvertirsi l'azione della molla. Se si gira la lama di un quarto di rotazione a destra o a sinistra, la lama rimane bloccata.

- Per rimuovere la lama dalla parte fissa, girare la lama di un quarto di rotazione a destra o a sinistra; la lama quindi si sbloccherà.



Non toccare le lame a mani nude.



## **3** Funzionamento

### **3.4** Quantità massime e tempo di azione

La tabella qui sotto fornisce un'indicazione generale per vari alimenti in termini di quantità massime e periodi medi per una triturazione adeguata. I tempi e le quantità raccomandate dovrebbero essere presi come riferimento.

<b>Materiale</b>	<b>Quantità massima</b>	<b>Tempo di lavorazione</b>
Manzo	100 g.	5 secondi

### **3.5** Cosa fare per risparmiare energia

Durante l'uso, rispettare i periodi raccomandati specificati nel manuale. Scollegare l'elettrodomestico dopo ogni uso.

## 4 Pulizia e manutenzione

### 4.1 Pulizia



- Prima della pulizia, scollegare l'elettrodomestico e assicurarsi che le lame siano completamente ferme.
- Non utilizzare benzina, solventi, detergenti abrasivi, oggetti metallici o spazzole dure per pulire l'elettrodomestico.
- Fare attenzione quando si pulisce la lama del tritatutto (6); è affilata.
- Non immergere l'unità motore o il cavo di alimentazione in acqua o in qualsiasi altro tipo di liquido.



La Ciotola del tritatutto, la lama del tritatutto e il coperchio distanziatore possono essere lavati sul ripiano superiore della lavastoviglie.

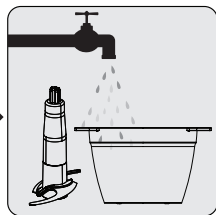
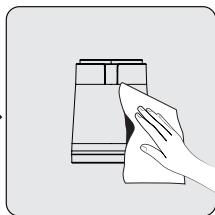
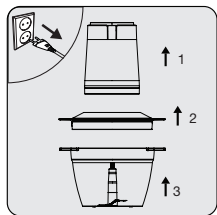

Scollegare l'elettrodomestico. Rimuovere l'unità motore (4), il coperchio distanziatore (3) e quindi le lame (6).

Per pulire l'esterno dell'unità motore (4), usare un panno leggermente umido.

È possibile lavare la Ciotola del tritatutto, la lama del tritatutto e il coperchio distanziatore con detergente e acqua calda.

Dopo la pulizia, asciugare bene tutte le parti componenti dell'elettrodomestico.

### **4.2 Conservazione**

- Se non si intende utilizzare l'elettrodomestico per un lungo periodo di tempo, conservarlo con cura.
- Prima di eseguire la pulizia, scollegare l'elettrodomestico.
- Conservare l'elettrodomestico in un luogo fresco e asciutto.
- Tenere l'elettrodomestico e il rispettivo cavo fuori dalla portata dei bambini.

### **4.3 Trasporto e spedizione**

- Durante il trasporto e la spedizione, trasportare l'elettrodomestico nel suo imballaggio originale. L'imballaggio dell'elettrodomestico lo proteggerà da danni fisici.
- Non appoggiare carichi pesanti sull'elettrodomestico o sull'imballaggio. In caso contrario, l'elettrodomestico si potrebbe danneggiare.
- In caso di caduta, l'elettrodomestico potrebbe non funzionare o potrebbe subire danni permanenti.

## CERTIFICATO DI GARANZIA

La presente garanzia commerciale si intende aggiuntiva e non sostitutiva di ogni altro diritto di cui gode il consumatore, intendendo per consumatore esclusivamente colui che utilizza il bene per scopi estranei all'attività imprenditoriale o professionale eventualmente svolta e pertanto per uso domestico/privato, e in particolare non pregiudica in alcun modo i diritti del consumatore stabiliti dal Dlgs 206/05. BEKO Italy S.r.l. in conformità alla facoltà prevista dalla legge, offre al consumatore una garanzia commerciale aggiuntiva, nei termini e nei modi di seguito indicati.

Questo certificato non deve essere spedito per la convalida. E' valido e operante solo se conservato assieme alla ricevuta fiscale o altro documento reso fiscalmente obbligatorio.

### Condizioni di Garanzia

1. BEKO Italy S.r.l. garantisce l'apparecchio per un periodo di 2 anni dalla data di acquisto (12 mesi se acquistato con fattura di vendita e non con scontrino fiscale).
2. La garanzia è valida esclusivamente sul territorio italiano compresa la Repubblica di San Marino e la città del Vaticano e deve essere comprovata da scontrino fiscale o fattura, che riporti il nominativo del Rivenditore, la data di acquisto dell'apparecchio nonché gli estremi i identificativi dello stesso (tipo, modello).
3. Per garanzia s'intende la sostituzione o riparazione gratuita delle parti componenti l'apparecchio che sono risultate difettose all'origine, per vizi di fabbricazione.
4. L'utente decade dai dritti di garanzia se non denuncia il difetto di conformità entro 2 mesi dalla scoperta dello stesso.
5. Diritto di Chiamata: gratuita per i primi 12 mesi di garanzia, a pagamento per gli altri 12 mesi nel caso l'utente non sia in grado di provare che il difetto sia dovuto a vizio di conformità del prodotto.
6. Manodopera e ricambi gratuiti per i 24 mesi del periodo di garanzia.
7. L'intervento di riparazione viene effettuato presso il centro di assistenza reperibile presso il call centre e sul sito [www.beko.it](http://www.beko.it), fatto salvo i casi d'impossibilità oggettiva o di forza maggiore.
8. La riparazione o sostituzione dei componenti o dell'apparecchio stesso, non estendono la durata della garanzia.
9. Tutte le parti asportabili e tutte le parti estetiche, non sono coperte da garanzia.
10. Tutti i materiali soggetti ad usura non sono coperti da garanzia a meno che venga dimostrata la difettosità risalente a vizio di fabbricazione delle stesse.
11. La BEKO Italy S.r.l. declina ogni responsabilità per eventuali danni che possano derivare, direttamente od indirettamente, a persone e cose come conseguenza del mancato rispetto delle istruzioni tutte, incluse nell'apposito Manuale per l'uso dell'apparecchio allegato a ciascuno apparecchio, da parte dell'utente ed in particolar modo per quanto concerne le avvertenze relative alla installazione, all'uso ed alla manutenzione dell'apparecchio stesso.
12. La garanzia non diventa operante e l'assistenza sarà effettuata totalmente a pagamento nei seguenti casi:

- a. Danni dovuti al trasporto o alla movimentazione delle merci.
- b. Interventi di installazione e montaggio, così come l'errata connessione o errata erogazione dalle reti di alimentazione, mancanza di allacciamento alla presa di terra.
- c. Installazione errata, imperfetta o incompleta, per incapacità d'uso da parte dell'Utente, se mancano gli spazi necessari ad operare attorno ai prodotti, per eccessiva o scarsa temperatura dell'ambiente,.
- d. Interventi nei quali non è stato riscontrato il difetto lamentato, o per generici problemi di funzionamento causati da errata impressione del cliente
- e. Danni causati da agenti atmosferici ( fulmini, terremoti, incendi, alluvioni, ecc.)
- f. Se il numero di matricola risulta asportato, cancellato o manomesso.
- g. Riparazioni, modifiche o manomissioni effettuate da persone non autorizzate dal produttore o comunque per cause non dipendenti dal prodotto. Per guasti dovuti a mancanza di regolare manutenzione ( pulizia e manutenzione del prodotto.).
- h. Mancanza dei documenti fiscali o se gli stessi risultano contraffatti o non inerenti al prodotto.
- i. L'uso improprio dell'apparecchio, non di tipo domestico o diverso da quanto stabilito dal produttore, fa decadere il diritto alla Garanzia.
- j. Per tutte le circostanze esterne che non siano riconducibili a difetti di fabbricazione dell'elettrodomestico.
- k. Si intendono a pagamento anche tutti gli eventuali trasporti necessari per lo svolgimento degli interventi legati ai casi citati.

Il Servizio Assistenza di BEKO Italy S.r.l. è l'unico autorizzato a riparare i prodotti a marchio BEKO. Per ogni controversia è competente il foro di Milano.

Durante e dopo il periodo di garanzia, vi consigliamo di rivolgervi sempre ai nostri centri di assistenza autorizzati. Per contattare il Centro di Assistenza Tecnica Autorizzato operante nella sua zona chiami il numero unico per l'Italia:

### **02.03.03**

Prima di contattare l'assistenza tecnica, al fine di agevolare la gestione della chiamata, è necessario avere a portata di mano il modello del prodotto e il documento fiscale di acquisto.

## Proszę najpierw przeczytać ten przewodnik!

Drogi kliencie,

Dziękujemy za wybór produktu BEKO. Chcemy, abyś osiągnął optymalną wydajność dzięki temu wysokiej jakości produktowi, który został wyprodukowany przy użyciu najnowocześniejszej technologii. Przed użyciem należy dokładnie przeczytać i zrozumieć ten przewodnik oraz dokumentację uzupełniającą oraz zachować go do wykorzystania w przyszłości. Dołącz ten przewodnik do urządzenia, jeśli przekazesz go komuś innemu. Przestrzegaj wszystkich ostrzeżeń i informacji zawartych w tym dokumencie i postępuj zgodnie z instrukcjami.

## Symbole i ich znaczenie

Poniższe symbole są używane w tym przewodniku:



Ważne informacje i zalecenia dotyczące użytkowania urządzenia.



Ostrzeżenia dotyczące obrażeń ciała lub szkód materialnych.



Produkt przeznaczony do kontaktu z żywnością.



Nie zanurzaj urządzenia, przewodu zasilającego ani wtyczki w wodzie ani w innych cieczach.



Stopień ochrony przed porażeniem elektrycznym



**PAPIER Z RECYKLINGU  
I NADAJĄCY SIĘ  
DO PONOWNEGO  
PRZETWORZENIA**

# **1 Ważne instrukcje dotyczące bezpieczeństwa i ochrony środowiska**

Ta sekcja zawiera instrukcje bezpieczeństwa, aby zapobiec zagrożeniom, które mogą spowodować obrażenia ciała lub uszkodzenie mienia.

Wszelkie gwarancje są nie będą ważne, jeśli instrukcje nie będą przestrzegane.

## **1.1 Ogólne zasady bezpieczeństwa**

- Urządzenie jest zgodne z międzynarodowymi normami bezpieczeństwa.
- Urządzenia mogą używać osoby o ograniczonych zdolnościach fizycznych, zmysłowych lub psychicznych lub osoby nieposiadające doświadczenia pod warunkiem, że będą one nadzorowane lub zostały pouczone na temat bezpiecznego użytkowania oraz są świadome związanego z tym ryzyka. Dzieci nie powinny bawić się tym urządzeniem.
- Z tego urządzenia nie mogą korzystać dzieci.
- Nie używaj urządzenia, jeśli kabel zasilania, urządzenie lub ostrze są uszkodzone. Skontaktuj się z autoryzowanym serwisem.

# 1 Ważne instrukcje dotyczące bezpieczeństwa i ochrony środowiska

- W przypadku pozostawienia urządzenia bez nadzoru oraz przed montażem, demontażem części lub czyszczeniem należy odłączyć urządzenie od zasilania.
- Należy stosować wyłącznie oryginalne lub zalecane przez producenta części zamienne.
- Nie demontuj urządzenia.
- Zasilanie sieciowe powinno być zgodne z informacjami podanymi na tabliczce znamionowej.
- Z urządzeniem nie należy używać przedłużaczy.
- Nie wyciągaj wtyczki z gniazdka ciągnąc za przewód.
- Przed czyszczeniem, demontażem/montażem akcesoriów odłącz urządzenie od zasilania i poczekaj, aż całkowicie się zatrzyma.
- Nie dotykać wtyczki urządzenia mokrymi lub wilgotnymi rękami.
- Nie umieszczaj urządzenia w gorących daniach.
- Używaj urządzenia wyłącznie z dołączoną gumową podstawą lub szklaną misą.



# 1 Ważne instrukcje dotyczące bezpieczeństwa i ochrony środowiska

- Nie używaj urządzenia z pustym pojemnikiem.
- Aby uniknąć uszkodzenia ostrzy i urządzenia należy usunąć z żywności kości i nasiona.
- Urządzenie nie nadaje się do suszonych lub nieobrobionych produktów, które mogą spowodować bardzo szybkie stępienie ostrzy.
- Aby zapobiec przegrzaniu, nie używaj urządzenia bez przerwy dłużej niż 5 sekund. Zostaw urządzenie do ostygnięcia na 2 minuty pomiędzy każdymi 5 sekundami pracy.
- Należy przestrzegać wszystkich ostrzeżeń, aby uniknąć obrażeń w wyniku niewłaściwego użytkowania.
- Niewłaściwe użycie podczas opróżniania pojemnika, czyszczenia lub dotykania ostrzy siekacza gołymi rękami może spowodować poważne obrażenia. Należy uważać na ostrze do siekania, starając się trzymać tylko za plastikową część.
- Po wyczyszczeniu, przed podłączeniem zasilania lub montażem części należy dokładnie wysuszyć urządzenie i wszystkie jego części.

# 1 Ważne instrukcje dotyczące bezpieczeństwa i ochrony środowiska

- Nie zanurzaj urządzenia, przewodu zasilającego ani wtyczki w wodzie ani w innych cieczach.
- Nie używaj urządzenia ani jego elementów nad lub w pobliżu gorących powierzchni ani nie stawiaj go na takich powierzchniach.
- Opakowanie urządzenia należy przechowywać poza zasięgiem dzieci.
- Urządzenie i przewód zasilania należy trzymać poza zasięgiem dzieci.
- Zawsze używaj urządzenia na stabilnej, płaskiej, czystej i suchej powierzchni.
- Urządzenie to jest przeznaczone do użytku domowego lub w podobnych miejscach, np.:
  - w kuchniach personelu sklepu, biur i innych środowisk pracy,
  - gospodarstwa rolne, przez klientów hoteli, moteli i innych miejsc typu mieszkalnego,
  - w pensjonatach
- Nie zginaj przewodu i trzymaj go z daleka od ostrych krawędzi, aby uniknąć jego uszkodzenia. Trzymaj kabel zasilania dala od gorących powierzchni i

# 1 Ważne instrukcje dotyczące bezpieczeństwa i ochrony środowiska

otwartego ognia.

- Przed pierwszym użyciem urządzenia dokładnie wyczyść wszystkie części, które mają kontakt z żywnością. Szczegółowe informacje można znaleźć w rozdziale „Czyszczenie”.
- Nie należy dotykać części ruchomych. Nie wkładać ani nie zdejmować części, dopóki urządzenie nie zatrzyma się.
- Zachowaj ostrożność przy podawaniu ostrych ostrzy tnących, opróżnianiu miski i podczas czyszczenia
- Zachowaj ostrożność podczas wlewania gorącego płynu do robota kuchennego lub blendera, ponieważ może on zostać wyrzucony z urządzenia z powodu nagłego parowania.
- Jeśli kabel zasilania jest uszkodzony, musi on zostać wymieniony przez producenta, serwisanta lub inną wykwalifikowaną osobę w celu uniknięcia niebezpieczeństwa.

## 1.2 Zgodność z dyrektywą WEEE i usuwanie odpadów:

Niniejszy wyrób jest zgodny z dyrektywą Parlamentu Europejskiego i Rady (2012/19/WE). Wyrób ten oznaczony jest symbolem klasyfikacji zużytych urządzeń elektrycznych i elektronicznych (WEEE).

# 1 Ważne instrukcje dotyczące bezpieczeństwa i ochrony środowiska



Ten symbol oznacza, że sprzęt nie może być umieszczany łącznie z innymi odpadami gospodarstwa domowego po okresie jego użytkowania. Zużyte urządzenie należy oddać do specjalnego punktu zbiórki zużytego sprzętu elektrycznego i elektronicznego w celu utylizacji. Aby uzyskać informacje o punktach zbiórki w swojej okolicy należy skontaktować się z lokalnymi władzami lub punktem sprzedaży tego produktu. Gospodarstwo domowe spełnia ważną rolę w przyczynianiu się do ponownego użycia i odzysku zużytego sprzętu. Odpowiednie postępowanie ze zużytym sprzętem zapobiega potencjalnym negatywnym konsekwencjom dla środowiska naturalnego i ludzkiego zdrowia.

## 1.3 Zgodność z dyrektywą RoHS:

Niniejszy wyrób jest zgodny z dyrektywą Parlamentu Europejskiego i Rady RoHS (Ograniczenie użycia substancji niebezpiecznych) (2011/65/WE). Nie zawiera szkodliwych i zakazanych materiałów, podanych w tej dyrektywie.

## 1.4 Opakowanie urządzenia



Opakowanie urządzenia jest wykonane z materiałów nadających się do recyklingu zgodnie z przepisami krajowymi. Nie należy wyrzucać odpadów opakowaniowych wraz z odpadami pochodzącymi z gospodarstw domowych lub innymi odpadami. Należy oddawać je do punktów zbiórki opakowań wyznaczonych przez władze lokalne.

## 2 Rozdrabniacz

### 2.1 Instalacja

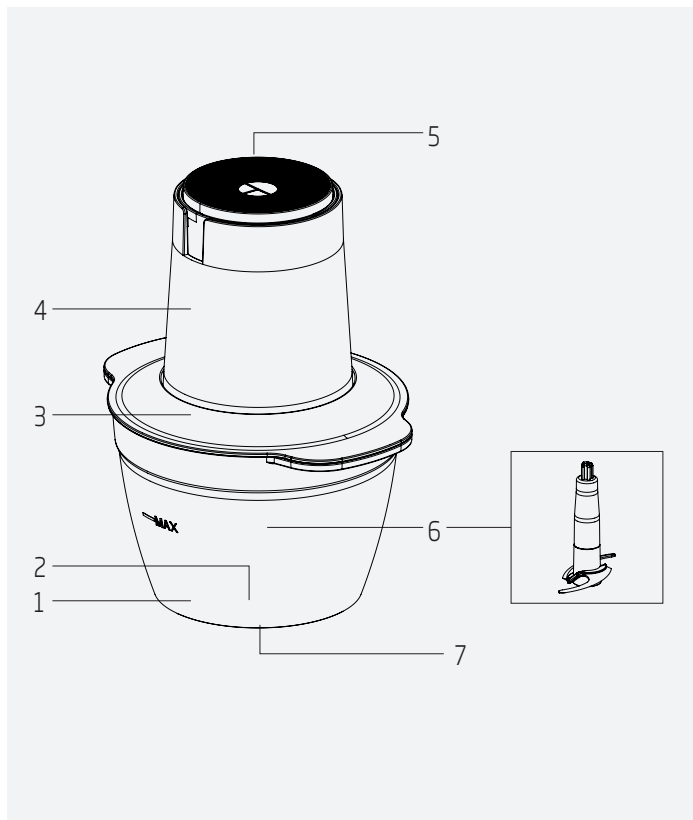

Wartości podane wraz z urządzeniem lub w dołączonych dokumentach są odczytami laboratoryjnymi, zgodnie z odpowiednimi normami. Wartości te mogą się różnić w zależności od warunków użytkowania i otoczenia.

## 2 Rozdrabniacz

1. Komora siekania
2. Mocowanie
3. Pokrywa
4. Silnik
5. Włącznik
6. Ostrze siekacza
7. Antypoślizgowa podstawka

### 2.2 Dane techniczne

#### Zasilanie:

220-240 V~, 50-60 Hz

**Moc:** 500 W

Producent zastrzega sobie prawo do zmian technicznych i projektowych.

## 3 Obsługa

### 3.1 Przeznaczenie

Urządzenie jest przeznaczone wyłącznie do użytku domowego i do przygotowywania posiłków, nie nadaje się do użytku profesjonalnego.

Urządzenie jest przeznaczone do siekania niewielkich ilości stałych produktów.

### 3.2 Pierwsze użycie

Przed pierwszym użyciem należy umyć wszystkie części (patrz 4.1).

### 3.3 Uruchamianie urządzenia

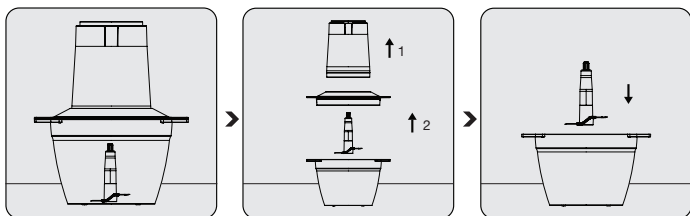

Urządzenie na antypoślizgowej podstawie ustaw na stabilnej i równej powierzchni.

Zdejmij moduł napędowy (4) i pokrywę (3) ze Komora siekanca.

Umieść ostrze siekacza (6) na mocowaniu (2), trzymając ostrze za plastikową część.

### 3 Obsługa

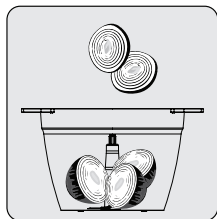

Składniki umieść w komora siekania (1).

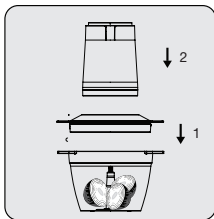

Po umieszczeniu pokrywy (3) (silikonową uszczelką skierowaną w dół) w komora siekania (1), umieść moduł napędowy (4) na urządzeniu.

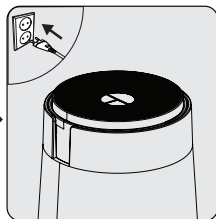

Podłącz urządzenie. Uruchom urządzenie z żądaną prędkością, naciskając włącznik (5).



- Umieść pokrywę (3) bezpośrednio na Komora siekania W przeciwnym razie moduł napędowy (4) nie zostanie umieszczony prawidłowo i urządzenie nie będzie działać.



- W przypadku korzystania z urządzenia poniżej 10 sekund można kontynuować używanie w kilku sekundowych odstępach, aż siekanie zostanie zakończone.
- W przypadku bardziej miękkich potraw, takich jak pietruszka lub cebula, można użyć jednosekundowych uderzeń.



### 3 Obsługa

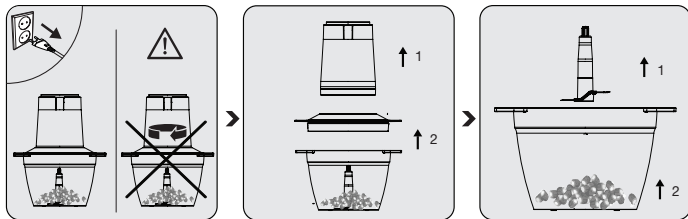

Po zakończeniu siekania puść włącznik. Odłącz urządzenie i poczekaj, aż ostrze całkowicie się zatrzyma.

Najpierw pociągnij i zdejmij moduł napędowy (4), a następnie pokrywę (3).

Przytrzymaj ostrze siekacza (6) za plastikową część i wyjmij je ze Komora siekania (1).

Wyjmij gotowy produkt ze Komora siekania (1).



- Wewnętrzna część ostrza posiada sprężynę. Możesz poczuć sprężynę podczas umieszczania ostrza na mocowaniu. Jeśli obrócisz ostrze o ćwierć obrotu w prawo lub w lewo, ostrze zostanie unieruchomione.

- Aby wyjąć ostrze z mocowania, obróć ostrze o ćwierć obrotu w prawo lub w lewo - wtedy ostrze zostanie zwolnione.



Nie dotykać ostrzy gołymi rękami!

## 3 Obsługa

### 3.4 Maksymalna waga i czas przetwarzania

Poniższa tabela przedstawia ogólny przegląd produktów spożywczych pod względem maksymalnych ilości i średniego czasu siekania. Zalecane czasy i ilości należy traktować jako odniesienie.

<b>Materiał</b>	<b>Maks. ilość</b>	<b>Czas</b>
Wołowina	100 g	5 sekund

### 3.5. Co robić, aby zaoszczędzić energię.

Podczas użytkowania należy przestrzegać zalecanych czasów podanych w instrukcji. Po użyciu odłącz urządzenie od zasilania.

## 4 Czyszczenie i konserwacja

### 4.1 Czyszczenie



- Przed czyszczeniem odłącz urządzenie od zasilania i upewnij się, że ostrza całkowicie się zatrzymały.
- Do czyszczenia urządzenia nie wolno używać benzyny, rozpuszczalników, szorstkich środków czyszczących, przedmiotów metalowych ani twardych szczotek.
- Zachowaj ostrożność podczas czyszczenia ostrza siekacza (6), ponieważ jest ostry.
- Nie zanurzaj modułu napędowego ani przewodu zasilającego w wodzie ani innej cieczy.



Komora siekania, ostrze siekacza i pokrywę można myć na górnym koszu zmywarki.

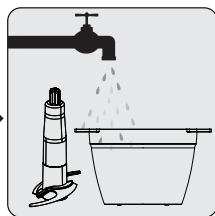
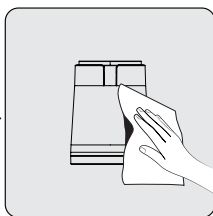
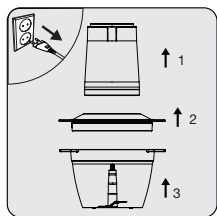

Odłącz urządzenie od prądu. Najpierw zdejmij moduł napędowy (4), pokrywę (3), a następnie ostrza (6).

Do czyszczenia obudowy modułu napędowego (4) użyj lekko zwilżonej szmatki.

Komora siekania, ostrze siekacza i pokrywę można myć ciepłą wodą z detergentem. Po umyciu dokładnie wysusz wszystkie części urządzenia.

## 4 Czyszczenie i konserwacja

### 4.2 Przechowywanie

- Jeśli urządzenie nie będzie używane przez dłuższy czas, należy je starannie przechowywać.
- Przed schowaniem odłącz urządzenie od zasilania.
- Urządzenie należy przechowywać w chłodnym, suchym miejscu.
- Urządzenie należy trzymać poza zasięgiem dzieci.

### 4.3 Transport i wysyłka

- Urządzenie należy przenosić i wysyłać w oryginalnym opakowaniu. Zabezpiecza ono urządzenie przed fizycznymi uszkodzeniami.
- Nie wolno umieszczać ciężkich ładunków na urządzeniu lub opakowaniu. W przeciwnym razie urządzenie może zostać uszkodzone.
- Jeśli urządzenie zostanie upuszczone, może nie działać lub może dojść do trwałego uszkodzenia.

Droży Klienci,

Dziękujemy za zakup naszych produktów. Jesteśmy przekonani, że nasze urządzenia będą służyć przez lata. Każdy produkt firmy Beko jest objęty 2-letnim okresem gwarancji.

## **Warunki gwarancji Beko S.A. (małe urządzenia AGD)**

BEKO spółka akcyjna z siedzibą w Warszawie (02-819), przy ulicy Puławskiej 366, wpisana do rejestru przedsiębiorców prowadzonego przez Sąd Rejonowy dla m.st. Warszawy w Warszawie, XIII Wydział Gospodarczy Krajowego Rejestru Sądowego, pod numerem: 0000078147 (dalej: „BEKO”) udziela gwarancji jakości (dalej: „Gwarancja”) na wprowadzone przez BEKO do obrotu na terenie Polski produkty marki BEKO (dalej: „Urządzenia”) osobom, które nabyły te produkty („Użytkownik”) na następujących warunkach:

### **I. ZAKRES OCHRONY.**

BEKO gwarantuje, że Urządzenie zakupione przez Użytkownika jest wolne od wad produkcyjnych lub materiałowych, powstałych z przyczyn tkwiących w tym Urządzeniu (dalej: „Wada”), które ujawnią się w ciągu terminu określonego w części II. niniejszych Warunków Gwarancji (dalej: „Okres Gwarancyjny”).

W razie ujawnienia się Wady Produktu w trakcie Okresu Gwarancyjnego, zostanie ona usunięta na koszt BEKO w sposób uzależniony od właściwości wady, na zasadach i w zakresie określonym w niniejszych Warunkach Gwarancji.

BEKO zobowiązuje się do usunięcia Wady poprzez dokonanie nieodpłatnej naprawy lub wymiany Urządzenia, bądź też reklamacja zgłoszona na podstawie niniejszych Warunków Gwarancji zostanie rozpatrzona w inny sposób uzgodniony przez BEKO i Użytkownika.

Udzielona gwarancja jest ważna na terytorium Rzeczypospolitej Polskiej.

### **II. CZAS TRWANIA GWARANCJI.**

Okres Gwarancyjny wynosi 24 miesiące licząc od daty zakupu Urządzenia przez pierwszego Użytkownika.

### **III. PROCEDURA ZGŁOSZENIA REKLAMACYJNEGO.**

Wady Urządzenia ujawnione w Okresie Gwarancyjnym będą usuwane pod warunkiem przedstawienia przez Użytkownika dowodu zakupu tego Urządzenia zawierającego oznaczenia niezbędne do jego identyfikacji (model, datę zakupu).

Uprawnienia wynikające z niniejszych Warunków Gwarancji mogą być zrealizowane przez Użytkownika wyłącznie w Autoryzowanych Punktach Serwisowych BEKO (dalej: „Serwis”) po uprzednim dokonaniu zgłoszenia na Infolinii BEKO pod numerem telefonu: 22 250 14 14. Urządzenie powinno być odpowiednio zapakowane i zabezpieczone przez Użytkownika na czas transportu do punktu serwisowego Beko.

Wady Urządzenia będą usunięte w terminie 14 dni od daty zgłoszenia Wady na Infolinii BEKO.

Jeżeli część zamienna wymieniana w ramach uprawnień wynikających z niniejszych Warunków Gwarancji Urządzenia jest sprowadzana z zagranicy, termin naprawy, o którym mowa w punkcie 5 powyżej, może ulec wydłużeniu jednak, nie więcej niż do 30 dni licząc odpowiednio od daty zgłoszenia Wady na Infolinii BEKO. Informacje o spodziewanych terminach napraw dostępne są na Infolinii BEKO pod numerem 22 250 14 14. Po usunięciu Wady, Urządzenie zostanie dostarczone Użytkownikowi na koszt BEKO.

### **IV. WYŁĄCZENIA.**

Warunkiem skorzystania z niniejszych Warunków Gwarancji jest:

- użytkowanie Urządzenia zgodnie z Instrukcją Obsługi dołączoną do tego Urządzenia i jego przeznaczeniem, jak również odpowiednie czyszczenie i konserwacje Urządzenia;
- użytkowanie w warunkach indywidualnego gospodarstwa domowego. Urządzenie nie jest używane do celów prowadzenia działalności gospodarczej lub w zastosowaniach eksploatacji masowej, w

szczególności w gastronomicznej działalności hoteli, restauracji i innych obiektów turystyczno-rekreacyjnych lub zbiorowego żywienia. Stosowanie osprzętu zalecanego przez producenta; brak ingerencji w Urządzenie przez osoby do tego nieupoważnione; brak ingerencji w tabliczkę znamionową z numerem seryjnym Urządzenia.

Udzielona przez Beko Gwarancja nie obejmuje:

- wad powstałych z przyczyn innych niż tkwiące w Urządzeniu;
- normalnego zużycia elementów eksploatacyjnych tj. akumulatory, baterie, noże, filtry, żarówki, szczotki, itp.;
- czynności przewidzianych w Instrukcji Obsługi, do wykonania których zobowiązany jest Użytkownik Urządzenia we własnym zakresie i na swój koszt, w tym: instruktażu dotyczącego obsługi Urządzenia, instalacji oraz regulacji urządzenia.
- usterek powstałych w wyniku nieprawidłowego lub niewłaściwego użytkowania, niedbalstwa, przypadkowego uszkodzenia Urządzenia, nieodpowiedniego napięcia prądu lub dokonania jakichkolwiek zmian, które mają wpływ na niewłaściwe działanie Urządzenia, i które naprawiane były przez osoby nieupoważnione, używania instalacji niezgodnych z odpowiednimi Polskimi Normami i innych niż wymienione w Instrukcji Obsługi Urządzenia; uszkodzeń mechanicznych, termicznych, chemicznych, korozji, innych uszkodzeń spowodowanych działaniem lub zaniedbaniem Użytkownika lub powstałych na skutek działania sił zewnętrznych (do których zalicza się w szczególności wyładowania atmosferyczne, skoki napięcia, wszystkiego rodzaju awarie domowej instalacji wodno-kanalizacyjnej, itp.), a także powstałych na skutek przedostania się zanieczyszczeń lub ciał obcych do Urządzenia, zakamienienia (proces odkamieniania musi być przeprowadzany zgodnie z instrukcją obsługi z użyciem odpowiednich środków czyszczących) elementów ze szkła, plastiku oraz porcelany; odbarwień Urządzenia lub poszczególnych jego części;
- usterek powstałych na skutek przechowywania i użytkowania Urządzenia w warunkach, które są niezgodne z normalnymi warunkami domowymi określonymi wymaganiami powszechnie obowiązujących przepisów prawa i odpowiednich Polskich Norm;

## **V. POZOSTAŁE POSTANOWIENIA.**

Niniejsze warunki gwarancji mają zastosowanie do Urządzeń zakupionych od dnia 01.03.2019 r. Gwarant oświadcza, że niniejsza Gwarancja jest udzielana Użytkownikowi dodatkowo i nie wyłącza, nie ogranicza ani nie zawiesza uprawnień Użytkownika wynikających z przepisów o rękojmi za wady rzeczy sprzedanej na podstawie Kodeksu cywilnego.

## Najprej preberite ta vodič.

Spoštovana stranka, hvala, da ste izbrali izdelek BEKO. Radi bi, da dosežete optimalno učinkovitost tega visokokakovostnega izdelka, ki je bil izdelan z najsodobnejšo tehnologijo. Pred uporabo v celoti preberite ta vodič in dodatno dokumentacijo in se ga potrudite razumeti ter jo shranite za poznejšo uporabo. Če napravo predate komu drugemu, mu predajte tudi ta vodič. Upoštevajte vsa opozorila in informacije ter navodila.

## Simboli in njihov pomen

V vodiču so uporabljeni naslednji simboli:



Pomembne informacije in priporočila o uporabi naprave.



Opozorila o telesnih poškodbah in škodi na lastnini.



Primerno za živila.



Naprave, napajalnega kabla ali vtiča ne potopite v vodo ali v druge tekočine.



Ocena zaščite pred električnim udarom



**RECIKLIRANI PAPIR in  
PAPIR ZA RECIKLIRANJE**

# **1 Pomembna varnostna in okoljska navodila**

To poglavje vsebuje varnostna navodila za preprečevanje nevarnosti, ki lahko povzročijo telesne poškodbe ali materialno škodo.

Kakršnakoli garancija preneha veljati, če ne upoštevate teh navodil.

## **1.1. Splošna varnost**

- Naprava ustreza mednarodnim varnostnim standardom.
- Napravo lahko uporabljajo osebe z zmanjšanimi fizičnimi, senzoričnimi ali psihičnimi sposobnostmi ali s pomanjkanjem izkušenj ter znanja, če so pod nadzorom ali so dobili navodila o varni uporabi naprave ter razumejo možne nevarnosti. Otroci se z napravo ne smejo igrati.
- Te naprave otroci ne smejo uporabljati.
- Če so napajalni kabel, naprava ali rezila naprave poškodovani, naprave ne uporabljajte. Obrnite se na pooblaščen servis.
- Če naprava ni pod nadzorom, med namestitvijo/demontažo ali pred čiščenjem izključite napravo.



## **1 Pomembna varnostna in okoljska navodila**

- Uporabljajte le originalne dele ali dele, ki jih je priporočil proizvajalec.
- Naprave ne razstavljajte.
- Vaše omrežno napajanje mora biti usklajeno z navedenimi podatki na tipski ploščici.
- Naprave ne uporabljajte s podaljškom.
- Naprave nikoli ne izključite tako, da vlečete kabel.
- Pred čiščenjem, demontažo, namestitvijo dodatne opreme izključite napravo in počakajte, da se popolnoma ustavi.
- Ne dotikajte se vtiča naprave z vlažnimi ali mokrimi rokami.
- Naprave ne uporabljajte, če je hrana vroča.
- Napravo uporabljajte samo z priloženo gumijasto podlago ali sekljalnik lijak.
- Naprave ne uporabljajte z njeno prazno posodico.
- Da se izognete poškodbam rezil in naprave, iz živil odstranite kosti in semena.
- Naprava ni primerna za suho in trdo hrano, ker lahko povzroči, da rezila postanejo zelo hitro topa.

## **1 Pomembna varnostna in okoljska navodila**

- Da bi preprečili pregrevanje, ne uporabljajte naprave neprekinjeno več kot 5 sekund. Po vsakih 5 sekundah delovanja pustite napravo 2 minuti, da se ohladi.
- Da preprečite poškodbe zaradi zlorabe, upoštevajte vsa opozorila.
- Nepravilna uporaba med praznjenjem posode, čiščenjem ali dotikanjem rezil za sekljanje z golimi rokami lahko povzroči resne poškodbe. Bodite previdni in držite rezilo za sekljanje samo na plastičnem delu.
- Po čiščenju, pred začetkom delovanja ali pred sestavljanjem delov osušite napravo in njene sestavne dele.
- Naprave, napajalnega kabla ali vtiča ne potopite v vodo ali v druge tekočine.
- Naprave in njenih sestavnih delov ne uporabljajte na ali blizu vročih površin oziroma jih ne postavljajte na vroče površine.
- V primeru shranjevanja embalaže, jo shranjujte izven dosega otrok.

# 1 Pomembna varnostna in okoljska navodila

- Napravo in njen električni kabel hranite izven dosega otrok.
- Napravo vedno uporabljajte na stabilni, ravni, čisti in suhi površini.
- Ta naprava je namenjena za uporabo v gospodinjstvu in podobnih okoljih, kot so:
  - kuhinje za osebje v trgovinah, pisarnah in drugih delovnih okoljih;
  - turistične kmetije,hoteli, moteli in druga stanovanjska okolja, kjer jo lahko uporabljajo gostje;
  - namestitve, kjer ponujajo nočitve z zajtrkom
- Da bi preprečili poškodbe, napajalnega kabla ne stiskajte, upogibajte, ali vlečete blizu ostrih robov. Kabel držite stran od vročih površin in odprtega ognja.
- Pred prvo uporabo naprave, skrbno očistite vse dele, ki pridejo v stik s hrano. Prosimo, oglejte si več podrobnosti v poglavju “Čiščenje”.
- Ne dotikajte se premikajočih se delov naprave. Ne pritrdite ali odstranjajte delov, dokler se naprava popolnoma ne ustavi.

## **1 Pomembna varnostna in okoljska navodila**

- Zachowaj ostrożność przy podawaniu ostrych ostrzy tnących, opróżnianiu miski i podczas czyszczenia
- Zachowaj ostrożność podczas wlewania gorącego płynu do robota kuchennego lub blendera, ponieważ może on zostać wyrzucony z urządzenia z powodu nagłego parowania.
- Če je napajalni kabel poškodovan, ga mora zamenjati proizvajalec, njegov serviser ali podobno usposobljena oseba, da se izognete nevarnosti.

# 1 Pomembna varnostna in okoljska navodila

## 1.2 Skladnost z direktivo OEE0 in odstranjevanjem odpadnih izdelkov:

Izdelek je v skladu z direktivo EU OEE0 (2012/19/EU). Izdelek vsebuje simbol za razvrstitev odpadne električne in elektronske opreme (OEE0).



Ta simbol označuje, da ta izdelek ne sme biti odložen skupaj z ostalimi gospodinjskimi odpadki po poteku roka trajanja. Uporabljeno napravo je treba vrniti v pooblaščen zbirni center za reciklažo električnih in elektronskih naprav. Več o zbirnih sistemih lahko najdete, če kontaktirate vaše lokalne oblasti ali

distributerje od katerih ste nakupili vaš izdelek. Vsako gospodinjstvo igra pomembno vlogo v prenovi in reciklaži stare naprave. Ustrezno odlaganje uporabljene naprave pomaga pri varstvu pred morebitnimi negativnimi vplivi na okoljevarstvo in zdravje človeka.

## 1.3 Skladnost z direktivo RoHS:

Izdelek, ki ste ga kupili, je v skladu z direktivo EU RoHS (2011/65/EU). Ne vsebuje škodljivih in prepovedanih materialov, ki so navedeni v direktivi.

## 1.4 Informacije o embalaži



Ovojnina izdelka je v skladu z nacionalno okoljsko zakonodajo izdelana iz recikliranih materialov. Ovojnine ne odstranjujte skupaj z gospodinjskimi in drugimi odpadki, ampak jo predajte na zbirnih mestih, ki jih določajo lokalni predpisi.

## 2 Vaš sekljalnik

### 2.1 Pregled

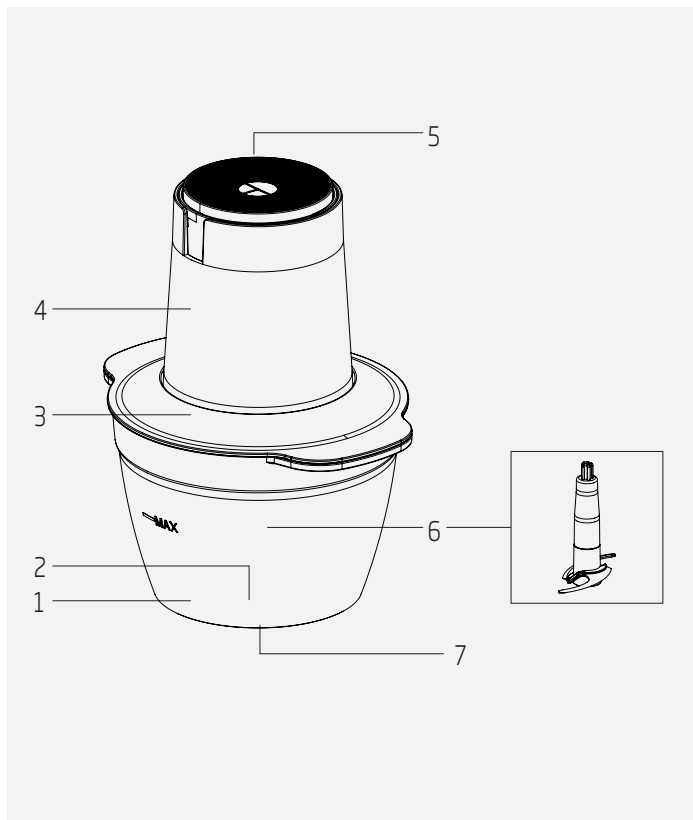

Vse vrednosti, navedene v pripadajočih navodilih, so podane na podlagi laboratorijskih analiz, opravljenih po veljavnih standardih. Te vrednosti so spremenljive glede na način uporabe in pogojev v okolju.

## 2 Vaš sekljalnik

1. Sekljalnik lijak
2. Pritrjen zatič
3. Distančni pokrov
4. Pogonska enota
5. Gumb za delovanje
6. Rezilo za sekljanje
7. Protidrsna podlaga

### 2.2 Tehnični podatki

#### Električno napajanje:

220-240 V~, 50-60 Hz

**Moč:** 500 W

Pravice do tehničnih in oblikovnih sprememb so pridržane.

## 3 Delovanje

### 3.1 Predvidena uporaba

Naprava je namenjena samo za gospodinjstvo uporabo, in ni primerna za profesionalno uporabo.

Naprava je zasnovana za seklanje majhnih količin trdne hrane.

### 3.2 Prvo delovanje

Pred prvo uporabe očistite dele naprave (glejte 4.1).

### 3.3 Zagon

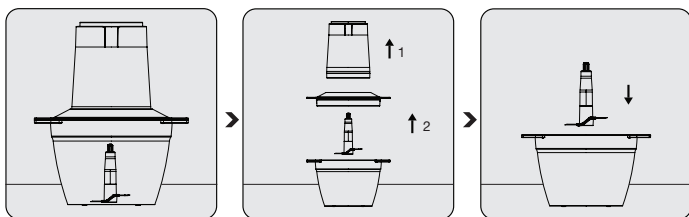

Napravo postavite na trdno in ravno površino, na protidržno podlago.

S steklene posode odstranite pogonsko enoto (4) in distančni pokrov (3).

Namestite rezilo za seklanje (6) na pritrjen zatič (2) tako, da rezilo za seklanje držite za plastični del.



### 3 Delovanje

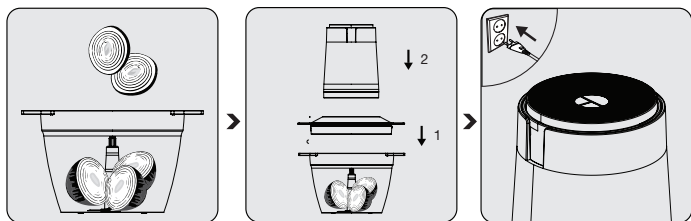

V sekljalnik lijak vstavite sestavine, ki jih želite pripraviti (1).

Po namestitvi distančnega pokrova (3) (silikonsko tesnilo spodaj) na sekljalnik lijak (1), namestite še pogonsko enoto (4).

Priklopite aparat. Zaženite napravo pri željeni hitrosti s pritiskom na gumb za delovanje (5).



- Distančni pokrov (3) namestite naravnost na sekljalnik lijak. V nasprotnem primeru pogonska enota (4) ne bo pravilno nameščena in naprava ne bo delovala.



- Če napravo uporabljate neprekinjeno manj kot 10 sekund, lahko nadaljujete z nekaj sekundnimi intervali dokler postopek za vas ni končan.
- Za bolj mehko živilo, kot je na primer peteršilj ali čebula, lahko uporabite pospešek za eno sekundo.

### 3 Delovanje

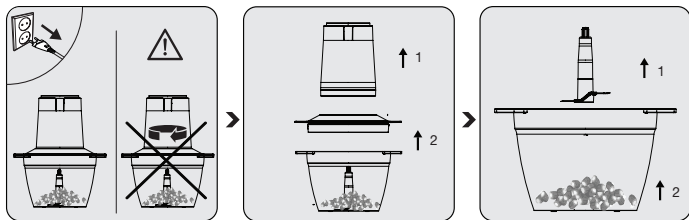

Ko je postopek končan, spustite gumb za delovanje. Izključite napravo iz napajanja in počakajte, da se rezila popolnoma ustavijo.

Najprej povlecite in odstranite pogonsko enoto (4), nato distančni pokrov (3).

Držite rezilo za seklanje (6) na plastičnem delu in ga vzemite ven iz steklene posode (1).

Obdelano živilo vzemite iz steklene posode (1).

**i**

- Notranji del rezila ima vzmet. Vzmet čutite, ko namestite rezilo na pritrjen zatič. Če rezilo zavrtite za četrtno obrata desno ali levo, se rezilo namesti.
- Za odstranitev rezila iz zatiča, rezilo zavrtite za četrtno obrata desno ali levo, in rezilo se sprostí.



Ne dotikajte se rezil z golimi rokami.

## 3 Delovanje

### 3.4 Največja možna količina in čas delovanja

Spodnja tabela vam ponuja splošen prikaz različnih živil in njihovo največjo možno količino ter povprečen čas za ustrezno sekljanje. Priporočen čas in količina naj bi se upoštevali kot referenca.

Material	Maks. količina	Čas delovanja	Nastavitev hitrosti
Goveje meso	100 g.	5 sek	maks. II

### 3.5 Kako varčevati z energijo

Med uporabo upoštevajte priporočeni čas, naveden v priložnem priložniku. Po vsaki uporabi izključite napravo iz napajanja.

## 4 Čiščenje in vzdrževanje

### 4.1 Čiščenje



- Pred čiščenjem napravo izključite iz napajanja in se prepričajte, da so se rezila popolnoma ustavila.
- Za čiščenje ne uporabljajte bencina, topil, abrazivnih čistil, kovinskih predmetov ali trdih krtač.
- Bodite previdni pri čiščenju rezila za seklanje (6), ker je ostro.
- Pogonske enote in napajalnega kabla ne potopite pod vodo ali katero drugo vrsto tekočine.



Sekljalnik lijak, rezilo za seklanje in distančni pokrov se lahko operejo v zgornji košari pomivalnega stroja.

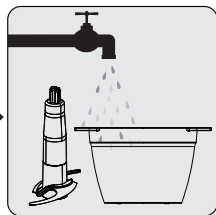
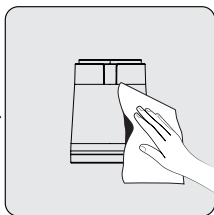
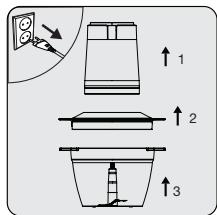

Izključite napravo iz napajanja. Odstranite najprej pogonsko enoto (4), distančni pokrov (3) in nato rezila (6).

Zunanost pogonske enote (4) očistite z mehko, vlažno krpo.

Sekljalnik lijak, rezilo za seklanje in distančni pokrov lahko operete z detergentom za posodo in toplo vodo. Po čiščenju temeljito osušite vse dele naprave.

## **4 Čiščenje in vzdrževanje**

### **4.2 Shranjevanje**

- Če naprave dlje časa ne nameravate uporabljati, jo skrbno shranite.
- Pred shranjevanjem izključite napravo iz napajanja.
- Napravo shranjujte v hladnem, suhem prostoru.
- Napravo in njen kabel hranite izven dosega otrok.

### **4.3 Prevoz in dostava**

- Med prevozom in dostavo nosite napravo v originalni embalaži. Embalaža bo napravo varovala pred fizičnimi poškodbami.
- Na napravo ali embalažo ne polagajte težkih bremen. V nasprotnem primeru se naprava lahko poškoduje.
- Če naprava pade, morda ne bo delovala ali pa bo prišlo do trajnih poškodb.

## Nejprve si prosím přečtěte tuto příručku!

Vážení zákazníci,  
děkujeme vám, že jste si zvolili výrobek BEKO. Chtěli bychom, abyste dosáhli optimální účinnosti tohoto vysoce kvalitního výrobku, který byl vyroben pomocí nejmodernějších technologií. Před použitím výrobku si prosím přečtěte celou tuto příručku a doplňkovou dokumentaci a uschovejte si je pro pozdější nahlédnutí. Pokud budete výrobek předávat někomu jinému, přiložte k němu i tuto příručku. Dodržujte všechna zde uvedená varování a informace a řiďte se pokyny.

## Symbols a jejich významy

V této příručce jsou použity tyto symboly:



Důležité informace a doporučení týkající se používání spotřebiče.



Varování týkající se zranění osob nebo poškození majetku.



Vhodný pro styk s potravinami.



Neponořujte přístroj, napájecí kabel nebo zástrčku do vody nebo jiných tekutin.



Hodnocení ochrany před úrazem elektrickým proudem



RECYKLOVANÝ A  
RECYKLOVATELNÝ  
PAPÍR

# 1 Důležité bezpečnostní a ekologické pokyny

Tato část obsahuje bezpečnostní pokyny, pro zabránění nebezpečím, které mohou vést ke zranění nebo poškození majetku.

Pokud nejsou tyto pokyny dodrženy, stává se záruka neplatnou.

## 1.1 Všeobecné bezpečnostní pokyny

- Toto zařízení je v souladu s mezinárodními bezpečnostními normami.
- Spotřebič mohou používat osoby s omezenými fyzickými, percepčními nebo mentálními schopnostmi nebo osoby s nedostatečnými zkušenostmi a znalostmi, pokud jsou pod dozorem nebo jsou jim poskytnuty pokyny týkající se provozu spotřebiče a jakýchkoli souvisejících rizik, se kterými se mohou setkat. S tímto zařízením nesmí manipulovat děti.
- Toto zařízení nemohou používat děti.
- Nepoužívejte přístroj, pokud je poškozen napájecí kabel, přístroj nebo čepel přístroje. Kontaktujte autorizovaný servis.

## **1 Důležité bezpečnostní a ekologické pokyny**

- Pokud není pod dohledem, během montáže / demontáže příslušenství nebo před čištěním odpojte spotřebič.
- Používejte pouze originální díly nebo části doporučené výrobcem.
- Příklad nerozebírejte.
- Vaše síťové napájení musí být ve shodě se specifikovanými informacemi na typovém štítku.
- Nepoužívejte spotřebič s prodlužovacím kabelem.
- Neodpojujte přístroj ze zásuvky taháním za kabel.
- Před čištěním, demontáží, upevněním příslušenství odpojte přístroj od elektrické sítě a počkejte, dokud se zcela nezastaví.
- Nedotýkejte se zástrčky přístroje, pokud máte vlhké nebo mokré ruce.
- Nepoužívejte přístroj na horké jídla.
- Spotřebič používejte pouze s dodávaným gumovým podstavcem nebo se skleněnou miskou.
- Nepoužívejte přístroj s prázdnou miskou.
- Abyste předešli poškození čepelí a přístroje, vyjměte



## 1 Důležité bezpečnostní a ekologické pokyny

z potravin kosti a pecky.

- Spotřebič není vhodný na sušené nebo drsné potraviny, které mohou vést k velmi rychlému otupení čepelí.
- Abyste zabránili přehřátí, nepoužívejte přístroj nepřetržitě déle než 20 sekund. Mezi každými 20 sekundami provozu přístroj nechte vychladnout 2 minuty.
- Dodržujte varování, abyste předešli zraněním v důsledku nesprávného použití.
- Nesprávné použití během vyprazdňování misky, čištění nebo kontakt holýma rukama s noži čepelí může způsobit vážné zranění. Buďte opatrní, snažte se držet nože sekáčku pouze za jejich plastové části.
- Po vyčištění, před napájením nebo smontováním dílů, spotřebič a všechny jeho části osušte.
- Neponořujte přístroj, napájecí kabel nebo zástrčku do vody nebo jiných tekutin.
- Nepoužívejte přístroj ani jeho části na horkých površích nebo v jejich blízkosti, ani je nepokládejte

## 1 Důležité bezpečnostní a ekologické pokyny

na horké povrchy.

- Pokud uskladňujete obalový materiál, držte jej mimo dosah dětí.
- Příklad a jeho napájecí kabel skladujte mimo dosah dětí.
- Spotřebič používejte vždy na stabilním, rovném, čistém a suchém povrchu.
- Toto zařízení je určeno pro použití v domácnosti a v podobných podmínkách, jako jsou například:
  - - kuchyně pro zaměstnance v obchodech, kancelářích a jiných pracovních prostředích;
  - - farmářské domy , pro použití klienty v hotelech, motelech a jiných typech ubytovacích zařízení.;
  - - v ubytovacím prostředí
- Napájecí kabel nemačkejte ani neohýbejte a nemněte ve ostré hrany, aby nedošlo k jeho poškození. Kabel nepřikládejte k horkým povrchům ani ho nevystavujte ohni.
- Před prvním použitím spotřebiče pečlivě očistěte všechny jeho části, které přicházejí do styku s potravinami. Přečtěte si podrobnosti v části

# 1 Důležité bezpečnostní a ekologické pokyny

„Čištění“.

- Nedotýkejte se žádných pohyblivých částí přístroje. Nepřipojujte ani neodstraňujte díly, dokud se zařízení zcela nezastaví.
- Buďte opatrní při manipulaci s ostrými čepelemi, vyprazdňování mísy a při čištění
- Buďte opatrní, pokud se do kuchyňského robotu nebo mixéru nalije horká tekutina, protože může být vytlačena ze spotřebiče v důsledku náhlého zapaření.
- Pokud je přívodní kabel poškozen, musí jej vyměnit výrobce nebo jeho zástupce nebo podobně kvalifikovaná osoba, aby se zabránilo riziku.

## 1.2 Dodržování směrnice WEEE a o likvidaci odpadů:

Tento produkt splňuje směrnici EU WEEE (2012/19/EU). Tento výrobek nese symbol pro třídění, platný pro elektrický a elektronický odpad (WEEE).



Tento symbol znamená, že příslušný produkt na konci jeho životnosti nesmí být likvidován spolu s jiným domácím odpadem. Použité zařízení musíte odnést do oficiální sběrně pro recyklaci elektrických a elektronických zařízení. obraťte se na místní úřady nebo na prodejce, u kterého jste si zařízení

# 1 Důležité bezpečnostní a ekologické pokyny

zakoupili, a informujte se o umístění sběrných zařízení. Každá domácnost hraje důležitou roli ve sběru a recyklaci starých zařízení. Správná likvidace starého zařízení pomáhá předejít možným negativním následkům pro životní prostředí a lidské zdraví.

## 1.3 Dodržování směrnice RoHS:

Produkt, který jste zakoupili splňuje směrnicích EU RoHS (2011/65/EU). Neobsahuje žádné škodlivé ani zakázané materiály, které jsou směrnicí zakázané.

## 1.4 Informace o balení



Obal tohoto výrobku je vyroben z recyklovatelných materiálů, v souladu s Národní legislativou pro životní prostředí. Nevyhazujte obalový odpad spolu s domovním či jiným odpadem, odložte ho na sběrných místech určených místními úřady.

## 2 Váš sekáček

### 2.1 Přehled

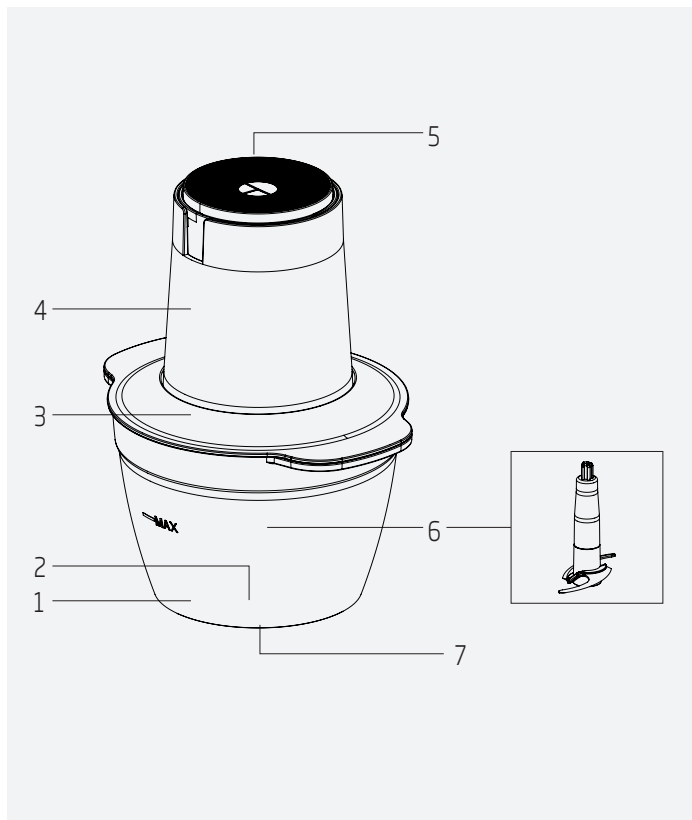

Hodnoty dodané se zařízením nebo v jeho průvodních dokladech jsou laboratorní údaje v souladu s příslušnými normami. Tyto hodnoty se mohou lišit v závislosti na použití a od okolních podmínek.

## 2 Váš sekáček

1. Skleda za sekljanje
2. Pevný hřídel
3. Distanční víko
4. Motorová jednotka
5. Ovládací tlačítko
6. Sekací čepel
7. Protiskluzová základna

### 2.2 Technické údaje

#### Napájení:

220-240 V~, 50-60 Hz

#### Výkon: 500 W

Práva na technické a designové změny jsou vyhrazena.

## 3 Obsluha

### 3.1 Běžný účel použití

Spotřebič je určen pouze pro domácí použití, není vhodný pro profesionální použití.

Spotřebič je určen k sekání malého množství tuhé stravy.

### 3.2 První provoz

Před prvním použitím vyčistěte části přístroje (viz 4.1).

### 3.3 Spuštění

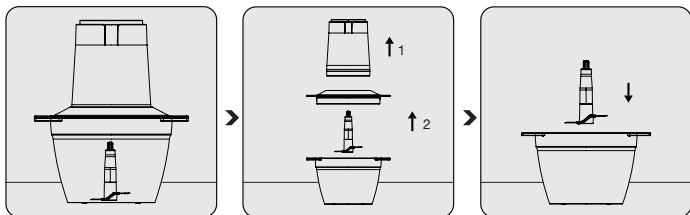

Umístěte přístroj na pevný a rovný povrch, na protiskluzovou podložku.

Vyberte jednotku motoru (4) a distanční víko (3) ze skleda za sekání.

Umístěte nůž sekáčku (6) na pevný hřídel (2) držením nože za plastovou část.

### 3 Obsluha

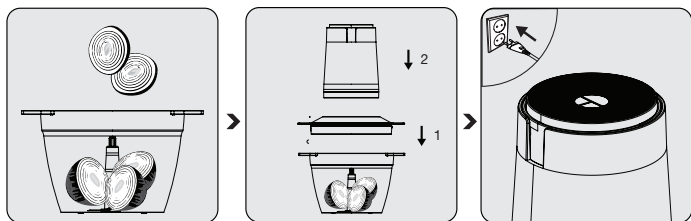

Do skleda za sekljanje (1) vložte suroviny, které chcete připravit.

Po nasazení distančního víka (3) (se silikonovým těsněním směrem dolů) na skleda za sekljanje (1), položte jednotku motoru (4) na sestavu.

Připojte spotřebič. Stisknutím ovládacího tlačítka (5) spusťte spotřebič požadovanou rychlostí.



- Na skleněnou mísu přímo položte rozpěrné víko (3). V opačném případě nebude jednotka motoru (4) umístěna správně a zařízení nebude fungovat.



- Při nepřetržitém používání trvajícím méně než 10 sekund můžete pokračovat v používání v několikasekundových intervalech, dokud se proces nedokončí.
- Na měkčí jídla, jako je petržel nebo cibule, lze použít etapy trvajících jednu sekundu.



### 3 Obsluha

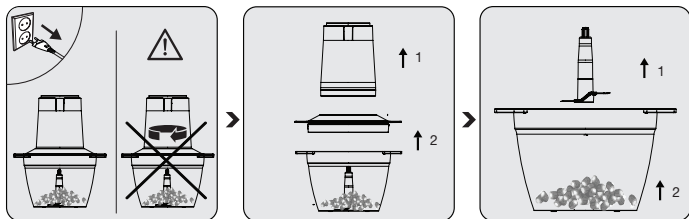

Po dokončení operace, zastavte stisknutím ovládacího tlačítka. Vytáhněte zástrčku ze zásuvky a počkejte, dokud se čepel zcela nezastaví.

Nejprve zatáhněte a vyjměte jednotku motoru (4), potom rozpěrné víko (3).

Uchopte čepel sekáčku (6) za plastovou část a vyjměte ji ze skleda za sekljanje (1). Vyberte zpracované jídlo ze skleda za sekljanje (1).

**i**

- Vnitřní část čepele disponuje pružinou. Při ukládání čepele na pevný hřídel můžete cítit pružení. Pokud čepel otočíte o čtvrtinu otáčky doprava nebo doleva, čepel se upevní.
- Chcete-li čepel vyjmout z hřídele, otočte ji o čtvrtinu otáčky doprava nebo doleva; pak se čepel uvolní.



Nedotýkejte se čepelí holýma rukama.

## 3 Obsluha

### 3.4 Maximální množství a doba zpracování

Následující tabulka poskytuje obecný pohled na různé potraviny z hlediska maximálních množství a průměrných dob vhodných na sekání. Doporučené časy a množství berte jako reference.

Materiál	Max. množství	Doba zpracování
Hovězí	100 g	5 s

### 3.5 Co udělat pro úsporu energie

Během používání dodržujte doporučené doby uvedené v návodu. Po každém použití odpojte spotřebič ze zásuvky.

## 4 Čištění a údržba

### 4.1 Čištění



- Před čištěním odpojte přístroj ze zásuvky a zajistěte, aby byly čepele zcela zastaveny.
- K čištění spotřebiče nikdy nepoužívejte benzín, rozpouštědlo, abrazivní čisticí prostředky, kovové předměty ani tvrdé kartáče.
- Při čištění čepelí sekačky (6) buďte opatrní; jsou ostré.
- Neponořujte motorovou jednotku nebo napájecí kabel do vody nebo jiného druhu kapaliny.



Skleněnou mísu, čepel sekačky a rozpěrné víko lze mýt na horním koši myčky.

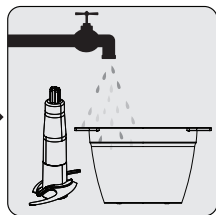
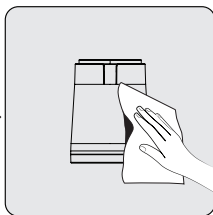
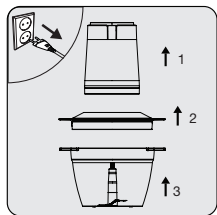

Odpojte spotřebič od elektrického napětí. Vyměňte motorovou jednotku (4), rozpěrné víko (3) a potom čepele (6).

Vnější část agregátu motoru (4) očistěte mírně navlhčeným hadříkem.

Skleněnou misku, čepel sekačky a rozpěrné víko můžete umýt saponátem a teplou vodou.  
Po vyčištění důkladně osušte všechny části přístroje.

### 4.2 Skladování

- Pokud nechcete přístroj používat delší dobu, patrně ho uložte.
- Před uskladněním přístroj odpojte ze zásuvky.
- Spotřebič skladujte na chladném a suchém místě.
- Přístroj a jeho kabel skladujte mimo dosah dětí.

### 4.3 Přeprava a přenášení

- Během transportu a přepravy noste přístroj v originálním balení. Obal přístroje chrání přístroj před fyzickým poškozením.
- Na spotřebič nebo jeho obal nepokládejte těžké předměty. V opačném případě by mohlo dojít k poškození spotřebiče.
- Pokud přístroj spadne, nemusí být funkční nebo může dojít k trvalému poškození.

## Najpre pročitate ovaj priručnik!

Poštovani kupci,

Zahvaljujemo vam što ste odabrali proizvod kompanije Beko. Želimo da postignete optimalnu efikasnost ovog visokokvalitetnog proizvoda koji je proizveden uz primenu vrhunske tehnologije. Obavezno je pročitati i potpuno razumeti ovaj vodič i dodatnu dokumentaciju pre upotrebe, i isti čuvati za naknadne upute. Ne odvajajte ovaj vodič od jedinice ako želite da je predate nekom drugom licu. Pridržavajte se svih upozorenja i informacija datim ovde i sledite uputstva.

## Simboli i njihova značenja

Dole navedeni simboli su upotrebljeni u ovom vodiču:



Važne informacije i preporuke u vezi s korišćenjem uređaja.



Upozorenja na lične povrede ili oštećenje imovine.



Prikladno za kontakt sa hranom.



Uređaj, kabl za napajanje ili utikač ne potapajte u vodu ili bilo koju drugu tečnost.



Oцена zaštite od električnog udara



**RECIKLIRANI I  
RECIKLABILNI PAPIR**

# **1** **Važna uputstva u vezi sa bezbednošću i zaštitom životne sredine**

Ovaj odeljak sadrži bezbednosna uputstva za sprečavanje opasnosti koje mogu dovesti do povreda ili materijalne štete.

Svaka garancija će prestati da bude važeća ako se ne poštuju ova uputstva.

## **1.1 Opšta bezbednost**

- Ovaj uređaj je usklađen sa međunarodnim standardima bezbednosti.
- Ovaj uređaj mogu da koriste svi koji su ograničeni u smislu fizičkih, čulnih i mentalnih sposobnosti ili koji nemaju dovoljno znanja ili iskustva u korišćenju ovog uređaja, ako su pod nadzorom i ako su dobile uputstva o pravilnom korišćenju ovog uređaja i potencijalnim opasnostima. Deca ne smeju da se igraju sa uređajem.
- Ovaj uređaj ne mogu da koriste deca.
- Ne koristite uređaj ako je oštećen kabl za napajanje ili nožić uređaja. Obratite se ovlašćenom servisu.
- Ako se ne nadzire, iskopčajte uređaj tokom postavljanja/uklanjanja pribora ili pre čišćenja.
- Koristite samo originalne delove ili delove koje je

## **1** **Važna uputstva u vezi sa bezbednošću i zaštitom životne sredine**

preporučio proizvođač.

- Nemojte rasklapati ovaj uređaj.
- Vaše mrežno napajanje mora biti usklađeno s navedenim informacijama na oznaci tipa.
- Nemojte koristiti uređaj s produžnim kablom.
- Ne isključujte uređaj na utikaču povlačenjem kabla.
- Pre čišćenja, uklanjanja i postavljanja pribora iskopčajte uređaj i sačekajte da se potpuno zaustavi.
- Ne dodirujte utikač uređaja dok su vam ruke vlažne ili mokre.
- Ne koristite uređaj za vruću hranu.
- Uređaj koristite samo sa isporučenom gumenom bazom ili staklenom posudom.
- Ne upotrebljavajte uređaj ako mu je prazna posuda.
- Da biste izbegli oštećenje nožića i uređaja, uklonite kosti i semenke iz namirnica.
- Uređaj nije prikladan za suve ili tvrde namirnice koje mogu u kratkom roku da otupe nožiće.
- Da biste sprečili pregrevanje, izbegavajte korišćenje uređaja bez prestanka duže od 5 sekundi. Ostavite

## **1** **Važna uputstva u vezi sa bezbednošću i zaštitom životne sredine**

uređaj da se ohladi 2 minuta između svakih 5 sekundi rada.

- Da biste sprečili povrede zbog pogrešne upotrebe, poštujujte sva upozorenja.
- Pogrešna upotreba tokom pražnjenja posude, čišćenje ili kontakt sa nožićima seckalice mogu da prouzrokuju ozbiljne povrede. Budite oprezni i nožić seckalice držite samo za plastični deo.
- Nakon čišćenja, a pre uključivanja ili sklapanja delova, osušite uređaj i sve njegove delove.
- Uređaj, kabl za napajanje ili utikač ne potapajte u vodu ili bilo koju drugu tečnost.
- Ne upotrebljavajte uređaj ni njegove delove na ni blizu vrućih površina i nemojte da ih odlažete na takve površine.
- Ako čuvate ambalažu, čuvajte je van domašaja dece.
- Uređaj i njegov kabl za napajanje držite van domašaja dece.
- Uređaj uvek koristite na stabilnoj, ravnoj, čistoj i suvoj površini.
- Ovaj uređaj je namenjen za upotrebu u domaćinstvima



## **1** **Važna uputstva u vezi sa bezbednošću i zaštitom životne sredine**

i sličnim objektima kao što su:

- mala kuhinja za zaposlene u prodavnicama, kancelarijama i drugim radnim okruženjima,
- seoske kuće i za goste u hotelima, motelima i drugim stambenim okruženjima,
- objekti koji nude noćenje i doručak
- Ne stišćite ni savijajte kabl za napajanje i ne povlačite ga po oštrim ivicama kako se ne bi oštetio. Držite kabl za napajanje dalje od vrućih površina i otvorenih plamena.
- Pre prve upotrebe uređaja pažljivo očistite sve delove koji dolaze u kontakta sa hranom. Pogledajte sve detalje u delu "Čišćenje".
- Nemojte dirati nijedan pomični deo uređaja. Nemojte spajati ni uklanjati delove dok se uređaj potpuno ne zaustavi.
- Bodite previdni pri predajanju ostrih rezil, praznjenju posode in med čišćenjem
- Bodite previdni, če v kuhlalnik hrane ali mešalnik vlijete vročo tekočino, saj jo lahko zaradi nenadnega soparjenja izvrže iz aparata.

# 1 Važna uputstva u vezi sa bezbednošću i zaštitom životne sredine

- Ako je kabl za napajanje oštećen, mora ga zameniti proizvođač, njegov serviser ili osobe slične kvalifikacije kako bi se izbegla opasnost.

## 1.2 Informacije o usklađenosti sa WEEE propisima i odlaganju otpada

Ovaj proizvod je usaglašen sa WEEE Direktivom Evropske unije (2012/19/EU). Ovaj proizvod sadrži oznaku klasifikacije za odlaganje električne i elektronske opreme u otpad (WEEE).



Ovaj simbol označava da se ovaj proizvod ne sme odlagati zajedno s ostalim kućnim otpadom na kraju njegovog radnog veka. Korišćeni uređaj mora se vratiti na službeno mesto za sakupljanje za recikliranje električnih i elektronskih uređaja. Da biste pronašli ove sisteme za sakupljanje, obratite se lokalnim vlastima ili prodavcu gde je proizvod kupljen. Svako domaćinstvo ima važnu ulogu u vraćanju i recikliranju starih uređaja. Odgovarajuće odlaganje iskorišćenog aparata pomaže u sprečavanju potencijalnih negativnih posledica po životnu sredinu i zdravlje ljudi.

## 1.3 Usaglašenost sa RoHS direktivom

Proizvod koji ste kupili u saglasnosti je sa RoHS direktivom Evropske unije (2011/65/EU). On ne sadrži štetne i zabranjene materijale navedene u direktivi.

## 1.4 Informacije o pakovanju



Ambalaža proizvoda je napravljena od materijala koji mogu da se recikliraju, u skladu sa nacionalnim propisima o zaštiti životne sredine. Ambalažu ne odlažite sa kućnim otpadom ili drugim vrstama otpada već je odložite u sabirne centre za ambalažu koje su navele lokalne vlasti.

## 2 Vaša seckalica

### 2.1 Prikaz

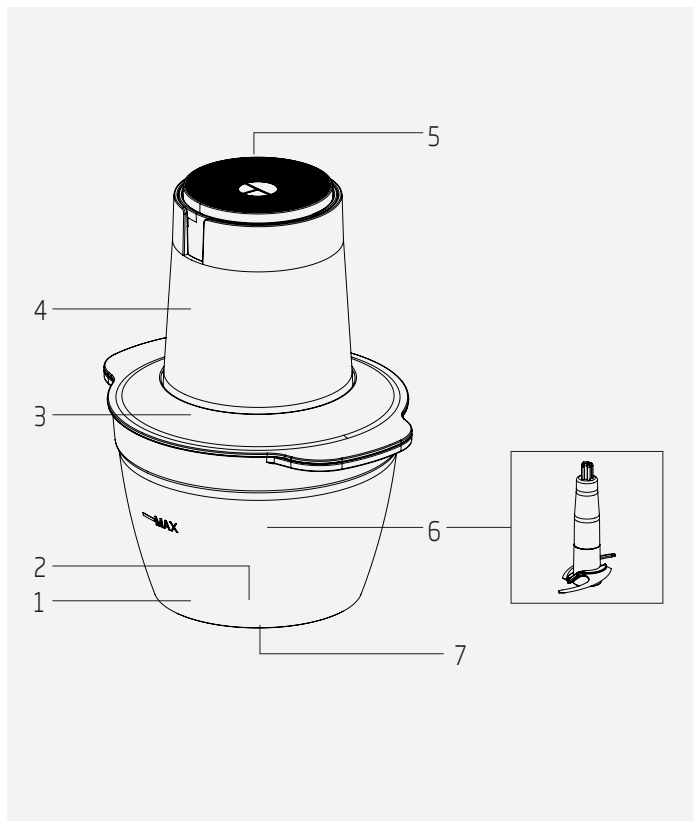

Vrednosti date na uređaju ili pratećoj dokumentaciji su laboratorijska očitavanja u skladu sa odgovarajućim standardima. Ove vrednosti mogu da se razlikuju u zavisnosti od korišćenja i ambijentalnih uslova.

## 2 Vaša seckalica

1. Posuda za sjeckanje
2. Fiksna osovina
3. Poklopac fiksatora
4. Jedinica motora
5. Dugme za rad
6. Nožić za seckanje
7. Neklizajuća baza

### 2.2 Tehnički podaci

#### Napajanje:

220-240 V~, 50-60 Hz

**Snaga:** 500 W

Prava na tehničke i dizajnerske promene su zadržana.

## 3 Rad

### 3.1 Predviđena namena

Uređaj je namenjen samo za kućnu upotrebu, a nije pogodan za profesionalnu upotrebu.

Uređaj je predviđen za seckanje malih količina tvrdih namirnica.

### 3.2 Prva upotreba

Očistite delove uređaja pre prve upotrebe (vidi 4.1).

### 3.3 Pokretanje

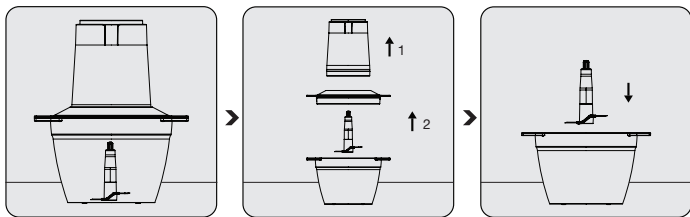

Stavite uređaj na čvrstu i ravnu površinu, na neklizajuću bazu.

Uklonite jedinicu motora (4) i poklopac fiksatora (3) sa staklene posude.

Stavite nožić seckalice (6) na fiksnu osovinu (2) držeći nožić za plastični deo.

### 3 Rad

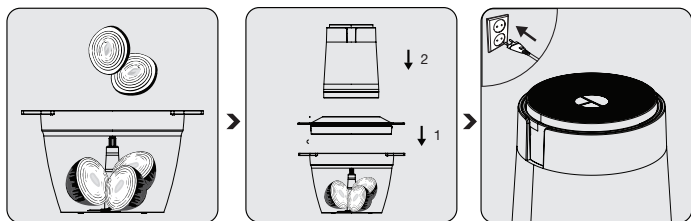

Stavite sastojke koje želite da pripremite u posuda za sjeckanje (1).

nakon stavljanja poklopca fiksatora (3) (sa silikonskom zaptivkom okrenutom dole) na posuda za sjeckanje (1), stavite jedinicu motora (4) na sklop.

Ukopčajte uređaj u struju. Pokrenite uređaj na željenom nivou brzine tako da pritisnete dugme za rad (5).



- Stavite poklopac fiksatora (3) na posuda za sjeckanje. U suprotnom jedinica motora (4) neće stajati pravilno i uređaj se neće pokrenuti.



- Kod neprekidnog korišćenja manje od 10 sekundi možete raditi sa intervalima od nekoliko sekundi do kraja obrade.
- Za mekšu hranu, npr. peršin ili beli luk, mogu da se koriste snažna seckanja u trajanju od jedne sekunde.

### 3 Rad

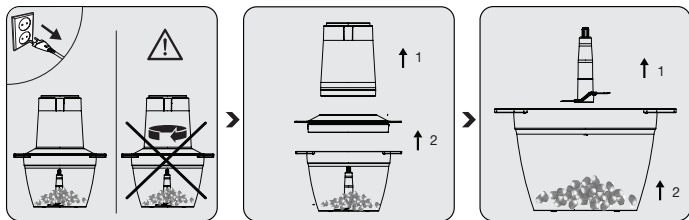

Nakon završetka rada, zaustavite uređaj pritiskom na dugme za rad. Iskopčajte uređaj iz struje i sačekajte da se nožić zaustavi.

Prvo povucite i izvadite jedinicu motora (4), a zatim poklopac fiksatora (3).

Držite nožić seckalice (6) za plastični deo i uklonite ga sa staklene posude (1). Uklonite obrađenu hranu iz staklene posude (1).

**i**

- Unutrašnji deo nožića ima oprugu. Možete da osetite rad opruge kada stavite nožić na fiksnu osovinu. Ako okrenete nožić za četvrtinu kruga na desno ili na levo, nožić će se fiksirati.
- Za uklanjanje nožića iz osovine okrenite nožić četvrtinu kruga na desno ili na levo i zatim će se nožić osloboditi.



**UPOZORENJE:** Ne dodirujte nožiće golim rukama.

### 3.4 Maksimalne količine i vreme obrade

Donja tabela daje opšti pregled raznih namirnica i maksimalnih količina uz prosečno vreme prikladno za proces seckanja. Preporučena vremena i količine su samo orijentacioni podaci.

Materijal	Maks. količina	Vreme obrade
Govedina	100 g	5 s

### 3.5 Kako se štedi energija

Tokom upotrebe uzmite u obzir preporučene periode koji se navode u priručniku. Nakon svake upotrebe iskopčajte uređaj iz struje.



## 4 Čišćenje i održavanje

### 4.1 Čišćenje



- Pre čišćenja, iskopčajte uređaj i proverite da li su svi nožići zaustavljeni.
- Nikada nemojte koristiti benzin, rastvarač, abrazivna sredstva za čišćenje, metalne predmete ili grube četke za čišćenje ovog uređaja.
- Pazite kod čišćenja nožića za seckanje (6), jer je vrlo oštar.
- Ne uranjajte jedinicu motora ni kabl za napajanje u vodu ni druge tečnosti.



Staklenu posudu, nožić seckalice i poklopac fiksatora može se prati u gornjoj rešetki mašine za pranje suđa.

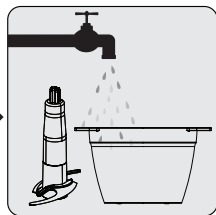
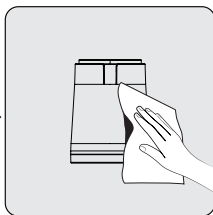
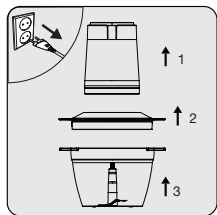

Isključite uređaj iz struje. Uklonite jedinicu motora (4), poklopac fiksatora (3), a zatim nožiće (6).

Malo navlaženom krpicom očistite spoljnu površinu jedinice motora (4).

Deterdžentom i toplom vodom možete oprati posuda za sjeckanje, nožić seckalice i poklopac fiksatora. Nakon čišćenja, temeljito osušite sve delove uređaja.

## **4 Čišćenje i održavanje**

### **4.2 Skladištenje**

- Ako ne nameravate da koristite aparat duže vreme, pažljivo ga odložite.
- Iskopčajte uređaj iz struje pre skladištenja.
- Uređaj čuvajte na hladnom i suvom mestu.
- Uređaj i njegov kabl držite van domašaja dece.

### **4.3 Transport i otprema**

- Za vreme transporta i otpreme, uređaj nosite u originalnom pakovanju. Ambalaža uređaja ga štiti od fizičkih oštećenja.
- Nemojte stavljati teške predmete na uređaj ili njegovu ambalažu. U suprotnom, uređaj se može oštetiti.
- Ako uređaj padne, uređaj možda neće raditi ili može doći do trajnih oštećenja.

## Ju lutemi lexoni në fillim këtë udhëzues!

I dashur klient,

Faleminderit që keni zgjedhur një produkt BEKO. Ne duam që të arrini efikasitetin maksimal nga ky produkt i cilësisë së lartë i cili është prodhuar me një teknologji të përparuar. Ju lutemi që para se ta përdorni këtë pajisje, ta lexoni dhe ta kuptoni plotësisht këtë udhëzues dhe dokumentet shoqëruese dhe t'i ruani për t'iu referuar në të ardhmen. Nëse ia jepni këtë pajisje dikujt tjetër, jepini edhe këtë udhëzues bashkë me pajisjen. Kushtojuni vëmendje të gjitha paralajmërimeve dhe informacioneve që ndodhen në këtë manual dhe ndiqni udhëzimet.

## Simbolet dhe kuptimi i tyre

Gjatë gjithë këtij udhëzuesi janë përdorur këto simbole:

	Informacione të rëndësishme dhe rekomandime për përdorimin e pajisjes.
	Paralajmërime për lëndime personale ose dëme ndaj pronës.
	E përshtatshme për kontaktin me ushqimin.
	Mos e zhytni pajisjen, kabllin elektrik ose prizën në ujë a në ndonjë lëng tjetër.
	Klasifikimi i mbrojtjes për goditjet elektrike



**LETËR E RICIKLUAR  
DHE E RICIKLUESHME**

# 1 Udhëzime të rëndësishme për sigurinë dhe mjedisin

Kjo pjesë përmban udhëzime për sigurinë për të parandaluar rreziqet që mund të shkaktojnë lëndime ose dëmtime të pasurisë.

Çdo garanci bëhet e pavlefshme nëse nuk ndiqen këto udhëzime.

## 1.1 Siguria e përgjithshme

- Kjo pajisje është në përputhje me standardet ndërkombëtare të sigurisë.
- Pajisja mund të përdoret nga persona me aftësi të reduktuara fizike, ndijore ose mendore ose nga persona me mungesë të përvojës dhe njohurisë, nëse janë nën mbikëqyrje ose u janë dhënë udhëzime në lidhje me përdorimin e pajisjes dhe për ndonjë rrezik të mundshëm që mund të hasin. Fëmijët nuk duhet ta ngacmojnë pajisjen.
- Kjo pajisje nuk mund të përdoret nga fëmijët.
- Mos e përdorni pajisjen nëse kablli i saj, pajisja ose thika e pajisjes janë të dëmtuar. Kontaktoni me shërbimin e autorizuar.
- Hiqeni pajisjen nga priza kur e lini pa mbikëqyrje, kur

## **1 Udhëzime të rëndësishme për sigurinë dhe mjedisin**

vendosni/hiqni aksesorët ose para se ta pastroni.

- Përdorni vetëm pjesë origjinale ose pjesë të rekomanduara nga prodhuesi.
- Mos e çmontoni pajisjen.
- Furnizimi me energji elektrike duhet të jetë në përputhje me informacionin e specifikuar në etiketën përkatëse.
- Mos e përdorni pajisjen me një kabëll zgjatues.
- Mos e hiqni pajisjen nga priza duke tërhequr kabllin.
- Hiqeni pajisjen nga priza para se ta pastroni, ta çmontoni, të vendosni aksesorët dhe prisni derisa të ndalojë plotësisht.
- Mos e prekni spinën e pajisjes nëse i keni duart të njoma ose të lagura.
- Mos e përdorni pajisjen për ushqime të nxehta.
- Përdoreni pajisjen vetëm me bazën prej gome ose me tasin prej qelqi që ju është siguruar.
- Mos e përdorni pajisjen me tasin bosh.
- Për të shmangur dëmtimin e thikave dhe të pajisjes, hiqni nga ushqimet kockat dhe farat.

## **1 Udhëzime të rëndësishme për sigurinë dhe mjedisin**

- Pajisja nuk është e përshtatshme për ushqime të thata ose të forta që mund të bëjnë që thikat të çmprehen shumë shpejt.
- Për të parandaluar mbinxehjen, mos e përdorni pajisjen vazhdimisht për më shumë se 5 sekonda. Çdo 5 sekonda përdorimi, lëreni pajisjen të ftohet për 2 minuta.
- Ndiqni të gjitha paralajmërimet për të parandaluar lëndimet e shkaktuara nga keqpërdorimi.
- Nga keqpërdorimi gjatë zbrazjes së tasit, pastrimit ose prekjes së thikave grirëse me duar të zhveshura, mund të shkaktohen lëndime serioze. Tregoni kujdes duke u përpjekur ta mbani thikën grirëse vetëm nga ana e saj plastike
- Pas pastrimit, para se ta vini në prizë ose të montoni pjesët, thajeni pajisjen dhe të gjitha pjesët e saj.
- Mos e zhytni pajisjen, kabllin elektrik ose prizën në ujë a në ndonjë lëng tjetër.
- Mos e përdorni pajisjen ose pjesët e saj mbi ose pranë sipërfaqeve të nxehta ose mos e vendosni mbi sipërfaqe të tilla.

# 1 Udhëzime të rëndësishme për sigurinë dhe mjedisin

- Nëse i mbani materialet e paketimit, ruajini ato në një vend larg fëmijëve.
- Ruajeni pajisjen dhe kabllin e saj elektrik larg fëmijëve.
- Gjithmonë përdoreni këtë pajisje në një sipërfaqe të qëndrueshme, të sheshtë, të pastër dhe të thatë.
- Kjo pajisje është projektuar për përdorim në shtëpi ose përdorime të ngjashme, si p.sh.:
  - - zonat e kuzhinës së personelit në dyqane, zyra dhe ambiente të tjera pune,
  - - shtëpi në ferma, nga klientët në hotele, motele dhe ambiente të tjera banimi,
  - - ambiente të tipit të hoteleve me mëngjes
- Mos e shtypni ose lakoni kabllin e korrentit dhe mos e fërkoni në skaje të mprehta, për të parandaluar ndonjë dëmtim. Mbajeni kabllin larg sipërfaqeve të nxehta dhe flakëve të zjarrit.
- Para se ta përdorni pajisjen për herë të parë, pastroni me kujdes të gjitha pjesët që janë në kontakt me ushqimin. Ju lutemi shihni detajet e plota që jepen në pjesën “Pastrimi”.

# 1 Udhëzime të rëndësishme për sigurinë dhe mjedisin

- Mos prekni ndonjë pjesë të pajisjes në lëvizje. Mos i montoni ose hiqni pjesët derisa pajisja të kenë ndaluar plotësisht.
- Kini kujdes gjatë dorëzimit të tehut prerës të mprehtë, zbrazjes së tasit dhe gjatë pastrimit
- Kini kujdes nëse lëngu i nxehtë derdhet në përpunuesin e ushqimit ose blenderin, pasi ai mund të nxirret nga pajisja për shkak të një avulli të papritur.
- Nëse kordoni elektrik është i dëmtuar, ai duhet të zëvendësohet nga prodhuesi, agjenti i tij i shërbimit ose persona me kualifikime të ngjashme për të shmangur rrezikun.

## 1.2 Përputhja me rregulloret WEEE dhe asgjësimi i produktit

Ky produkt i përmbahet Direktivës WEEE të BE (2012/19/EU). Ky produkt mbart një simbol klasifikimi për mbetjet e pajisjeve elektrike dhe elektronike (WEEE).



Ky produkt është prodhuar me pjesë dhe materiale me cilësi të lartë të cilat mund të ripërdoren dhe janë të përshtatshme për riciklim. Mos e hidhni produktin bashkë me mbeturinat shtëpiake ose mbeturinat e tjera në fund të jetës së tij. Çojeni



# 1 Udhëzime të rëndësishme për sigurinë dhe mjedisin

në një qendër grumbullimi për riciklimin e pajisjeve elektrike dhe elektronike. Ju lutem konsultohuni me autoritetet lokale për të mësuar më shumë rreth këtyre qendrave të grumbullimit.

## 1.3 Pajtimi me direktivën RoHS

Produkti që keni blerë i përmbahet Direktivës RoHS të BE (2011/65/EU). Nuk përmban materiale të dëmshme dhe të ndaluara të përcaktuara në Direktivë.

## 1.4 Informacione për paketimin



Paketimi i produktit është bërë me materiale të riciklueshme në përputhje me Legjislacionin kombëtar. Mos i hidhni mbeturinat e paketimit me mbeturinat shtëpiake ose me mbeturina të tjera, por hidhni në zonat e grumbullimit të paketimit të specifikuar nga autoritetet lokale.

## 2 Grirësja juaj

### 2.1 Pamje e përgjithshme

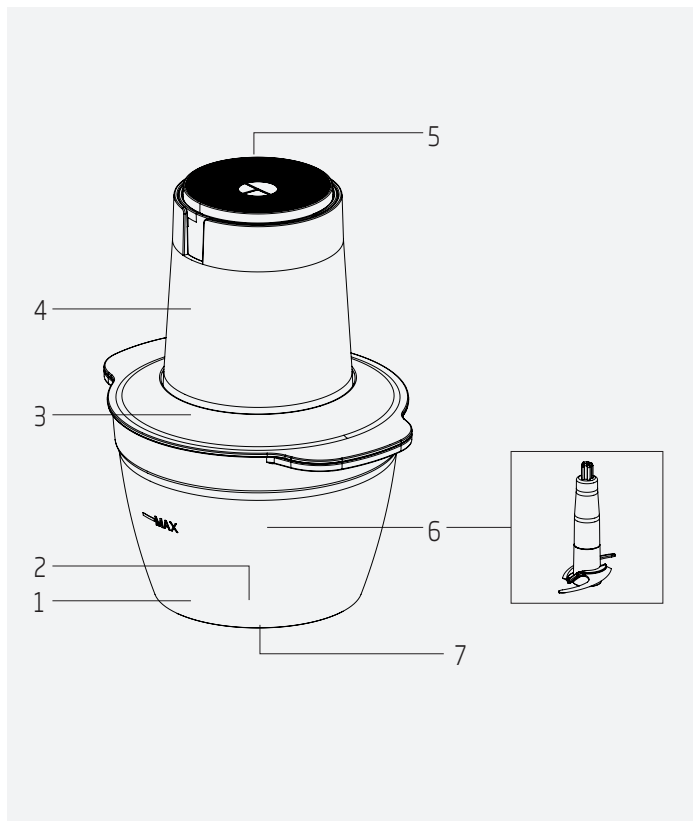

Vlerat e siguruara me pajisjen ose dokumentet shoqëruese të saj janë të dhëna laboratorike në përputhje me standardet përkatëse. Këto vlera mund të ndryshojnë në varësi të përdorimit dhe kushteve të ambientit.

## 2 Grirësja juaj

1. Tasi prej qelqi
2. Boshti i fiksuar
3. Kapaku ndarës
4. Njësia e motorit
5. Butoni i funksionimit
6. Thika grirëse
7. Baza anti-rrëshqitëse

### 2.2 Të dhëna teknike

#### Furnizimi me energji:

220-240 V~, 50-60 Hz

**Fuqia:** 500 W

Të drejtat për të bërë ndryshime teknike dhe të dizajnit janë të rezervuara.

## 3 Përdorimi

### 3.1 Përdorimi i synuar

Pajisja është projektuar vetëm për përdorim në shtëpi dhe nuk është e përshtatshme për përdorim profesional.

Pajisja është projektuar për të grirë sasi të vogla ushqimi të ngurtë.

### 3.2 Përdorimi për herë të parë

Pastrojini pjesët e pajisjes para se ta përdorni për herë të parë (shihni 4.1).

### 3.3 Fillimi

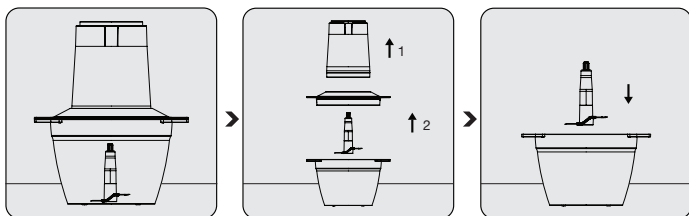

Vendoseni pajisjen mbi një sipërfaqe të fiksuar dhe të sheshtë, mbi bazën anti-rëreshqitëse.

Hiqni njësinë e motorit (4) dhe kapakun ndarës (3) nga tasi prej qelqi.

Vendosni thikën grirëse (6) mbi boshtin e fiksuar (2) duke e mbajtur thikën nga pjesa plastike.

### 3 Përdorimi

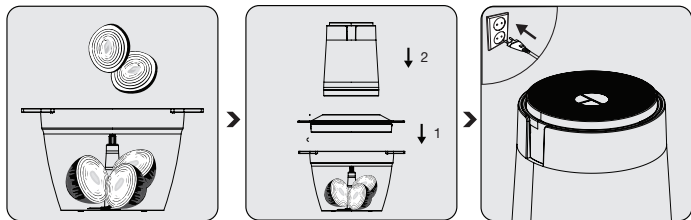

Vendosini përbërësit që doni të përgatitni në tasin prej qelqi (1).

Pasi të vendosni kapakun ndarës (3) (me guarnicionin prej silikoni në anën e poshtme) mbi tasin prej qelqi (1), vendosni njësinë e motorit (4) mbi pjesët e montuara.

Vini në prizë pajisjen. Vëreni në punë pajisjen me shpejtësinë e dëshiruar duke shtypur butonin e funksionimit (5).



- Vendoseni kapakun ndarës (3) drejt e mbi tasin prej qelqi. Përndryshe, njësia e motorit (4) nuk do të vendoset siç duhet dhe pajisja nuk do të funksionojë.



- Gjatë përdorimit të vazhdueshëm nën 10 sekonda, mund të vazhdoni përdorimin me intervale prej disa sekondash derisa procesi të përfundojë.
- Për ushqime më të buta si majdanoz ose qepë, mund të përdoren intervale prej një sekonde.

### 3 Përdorimi

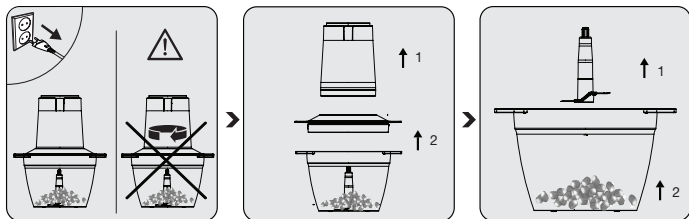

Kur operacioni të ketë përfunduar, mos e shtypni më butonin e funksionimit. Hiqni pajisjen nga priza dhe prisni derisa thika të ketë ndaluar plotësisht.

Në fillim tërhiqni dhe shkëputni njësinë e motorit (4), pastaj kapakun ndarës (3).

Kapeni thikën grirëse (6) nga ana plastike dhe hiqeni nga tasi prej qelqi (1). Hiqni ushqimin e përpunuar nga tasi prej qelqi (1).

**i**

- Pjesa e brendshme e thikës ka një sustë. Mund të ndieni veprimin e sustës kur vendosni thikën mbi boshtin e fiksuar. Nëse e rrotulloni thikën një çerek rrotullimi djathtas ose majtas, thika do të fiksohet.
- Për të hequr thikën nga boshti, rrotullojeni thikën një çerek rrotullimi djathtas ose majtas; pastaj thika do të lëshohet.



Mos i prekni thikat me duar të zhveshura.

## 3 Përdorimi

### 3.4 Sasitë maksimale dhe koha e përpunimit

Tabela më poshtë jep një pamje të përgjithshme për ushqime të ndryshme në lidhje me sasitë maksimale dhe periudhat mesatare për procesin e përshtatshëm të grirjes. Kohët dhe sasitë e rekomanduara duhen marrë si referim.

Materiali	Sasia maks.	Koha e përpunimit
Viçi	100 g.	5 sek

### 3.5 Çfarë të bëni për të kursyer energjinë

Gjatë përdorimit zbatoni periudhat e rekomanduara të specifikuara në manual. Hiqni pajisjen nga priza pas çdo përdorimi.

## 4 Pastrimi dhe mirëmbajtja

### 4.1 Pastrimi



- Para pastrimit, hiqeni pajisjen nga priza dhe sigurohuni që thikat të kenë ndaluar plotësisht.
- Kurrë mos përdorni benzinë, hollues, pastrues gërryes, objekte metalike ose furça të forta për të pastruar pajisjen.
- Tregoni kujdes kur pastroni thikën grirëse (6); ajo është e mprehtë.
- Mos e zhytni njësinë e motorit ose kablirin elektrik në ujë a në ndonjë lloj tjetër lëngu.



Tasi prej qelqi, thika grirëse dhe kapaku ndarës mund të lahen në koshin e sipërm të lavastoviljes.

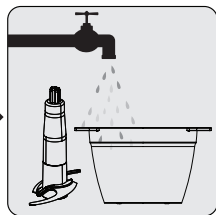
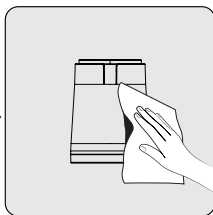
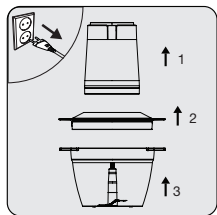

Hiqeni pajisjen nga priza. Hiqni njësinë e motorit (4), kapakun ndarës (3) dhe pastaj thikat (6).

Përdorni një leckë pak të njomë për të pastruar pjesën e jashtme të njësisë së motorit (4).

Mund ta lani tasin prej qelqi, thikën grirëse dhe kapakun ndarës me detergjent dhe ujë të ngrohtë. Pas pastrimit, thajini mirë të gjitha pjesët e pajisjes.



### 4.2 Ruajtja

- Nëse nuk planifikoni ta përdorni pajisjen për një kohë të gjatë, ruajeni atë me kujdes.
- Hiqeni pajisjen nga priza para se ta ruani.
- Ruajeni pajisjen në një vend të freskët dhe të thatë.
- Ruajeni pajisjen dhe kabllin e saj larg fëmijëve.

### 4.3 Transporti dhe dërgesa

- Gjatë transportit dhe dërgesës, mbajeni pajisjen në paketimin e saj origjinal. Paketimi i pajisjes e mbron atë nga dëmtimet fizike.
- Mos vendosni objekte të rënda mbi pajisje ose mbi paketimin e saj. Përndryshe pajisja mund të dëmtohet.
- Nëse pajisja bie, pajisja mund të mos funksionojë ose mund të ndodhë dëmtim i përhershëm.

## Ве молиме најнапред прочитајте го ова упатство!

Почитуван кориснику,

Ви благодариме што избравте производ на ВЕКО. Би сакале добро да Ви користи овој квалитетен апарат, кој е произведен според најнова технологија. Ве молиме добро прочитајте го ова упатство и другите приложени документи пред да го користите апаратот и чувајте ги во случај да Ви затребаат. Ако му го дадете апаратот на некој друг, дајте му го и ова упатство. Применете ги сите предупредувања и информации дадени во упатството и следете ги упатствата.

## Симболи и нивното значење

Во ова упатство се користат следниве симболи:

	Важни информации и препораки во врска со користењето на апаратот.
--	---

	Предупредувања за физички повреди или материјални штети.
--	--

	Погодно за контакт со храна.
--	------------------------------

	Не го потопувајте апаратот, електричниот кабел или приклучокот во вода или во некоја друга течност.
---	---

	Има заштита од електричен удар
--	--------------------------------

# **1 Важни упатства за безбедноста и животната средина**

Овој дел содржи упатства за безбедноста за да се спречат опасности што можат да водат до физички повреди или до оштетување на материјалниот имот.

Ако не ги следите овие упатства, гаранцијата ќе изгуби важност.

## **1.1 Општа безбедност**

- Овој апарат е во согласност со меѓународните стандарди за безбедност.
- Овој апарат може да го користат лица со намалени физички, сетилни или ментални способности или не се доволно искусни и упатени, но само ако се под нечиј надзор или ако се запознаени со упатствата во врска со безбедното користење на апаратот и со опасностите што се вклучени притоа. Децата не смеат да си играат со овој апарат.
- Овој апарат не смеат да го користат деца.

# 1 Важни упатства за безбедноста и животната средина

- Не го користете апаратот ако електричниот кабел, самиот апарат или неговото сечило се оштетени. Јавете се во овластениот сервис.
- Извадете го приклучокот на апаратот од штекер додека ги ставате/вадите додатоците или пред да го чистите.
- Користете ги само оригиналните делови или деловите што ги препорачува производителот.
- Не го расклопувајте апаратот.
- Електричната мрежа треба да биде во склад со информациите наведени на ознаката со типот на апаратот.
- Апаратот не смее да се користи со продолжителен кабел.
- Не го вадете приклучокот на апаратот од штекер влечејќи го кабелот.
- Пред да го чистите апаратот или да ги вадите или ставате додатоците, извадете го приклучокот од штекер и почекајте апаратот сосема да престане

# 1 Важни упатства за безбедноста и животната средина

со работа.

- Не го допирајте приклучокот на апаратот додека рацете Ви се влажни или мокри.
- Не го користете апаратот за жешки јадења.
- Користете го апаратот само со неговата гумена подлога и сад за сецкање.
- Не ракувајте со апаратот додека садот е празен.
- За да не се оштетат сечилата и апаратот, отстранете ги коските и семките од храната.
- Апаратот не е погоден за суви или тврди прехранбени производи кои може за кратко време да ги отапат сечилата.
- За да не се прегрее апаратот, не го користете нон-стоп подолго од 20 секунди. Оставете апаратот да се олади 2 минути меѓу секоја употреба од 20 секунди.
- За да не се повредите поради погрешна употреба, следете ги сите

# 1 Важни упатства за безбедноста и животната средина

предупредувања.

- Поради погрешна употреба при празнењето на садот, при чистењето на апаратот или поради допирање на сечилата со голи раце, може да дојде до сериозни повреди. Бидете внимателни и трудете се да го држите сечилото само за неговиот пластичен дел.
- Откако ќе го исчистите апаратот и пред да го вклучите во струја или да ги составите неговите делови, исушете го апаратот и сите негови делови.
- Не го потопувајте апаратот, електричниот кабел или приклучокот во вода или во некоја друга течност.
- Не ракувајте со апаратот или со неговите компоненти над или во близина на жешки површини и не ги ставајте врз жешки површини.
- Ако ги чувате оригиналните материјали од амбалажата, нека бидат вон дофат на деца.

# 1 Важни упатства за безбедноста и животната средина

- Апаратот и неговиот електричен кабел чувајте ги вон дофат на деца.
- Секогаш користете го апаратот на стабилна, рамна, чиста и сува површина.
- Овој уред е наменет за употреба во домаќинството или на места како што се:
  - чајни кујни за вработените во продавници, канцеларии и други работни средини,
  - фарми и од клиенти во хотели, мотели и други станбени средини,
  - пансиони и слични средини
- Не притискајте или виткајте го кабелот за струја и не тријте го од остри рабови за да спречите каква било штета. Држете го кабелот подалеку од жешки површини и од отворен пламен.
- Пред да го употребите апаратот првпат, исчистете ги внимателно сите делови кои доаѓаат во контакт со храна. Видете ги деталните упатствата

# 1 Важни упатства за безбедноста и животната средина

дадени во делот „Чистење“.

- Не ги допирајте подвижните делови на апаратот. Не ги прикачувајте или отстранувајте деловите додека апаратот не сопре целосно.
- Бидете внимателни при предавање на острите сечила за сечење, празнење на садот и при чистење
- Внимавајте ако топла течност се истури во процесорот за храна или блендерот бидејќи може да се исфрли од апаратот поради ненадејно испарување.
- Ако е оштетен електричниот кабел, мора да го заменат производителот, сервисниот агент или слични квалификувани лица за да се избегне незгода

## 1.2 Усогласеност со директивата за WEEE за фрлање на производот:

Овој производ е усогласен со директивата на ЕУ за WEEE (2012/19/EU). Овој производ го носи симболот за класификација за начинот



# 1 Важни упатства за безбедноста и животната средина

на фрлање на електрична и електронска опрема (WEEE).



Овој симбол покажува дека овој производ не треба да се фрла со другиот отпад од домаќинството откако ќе престане да се користи. Искористениот уред треба да се врати во официјален пункт за собирање на електрични и електронски уреди за рециклирање. За да ги најдете овие системи за собирање отпад, контактирајте ги Вашите локални власти или малопродажното место од каде е купен производот. Секое домаќинство има важна улога во враќањето и рециклирањето на стари уреди. Правилното отстранување на искористените уреди помага во заштитата од можни негативни последици за животната средина и здравјето на луѓето.

## 1.3 Усогласеност со директивата за ризик од опасни материи

Производот што го купивте е усогласен со директивата на ЕУ за ризик од опасни материи (2011/65/EU). Не користи штетни и забранети материјали коишто се посочени во директивата.

## 1.4 Информации за амбалажата



Амбалажата на овој производ е направена од рециклирачки материјали и во склад со државните закони. Не го фрлајте отпадот од амбалажата заедно со домашниот отпад или други отпадоци, туку на собирни места за амбалажа одредени од локалните власти.

## 2 Вашиот сецко

### 2.1 Општ преглед

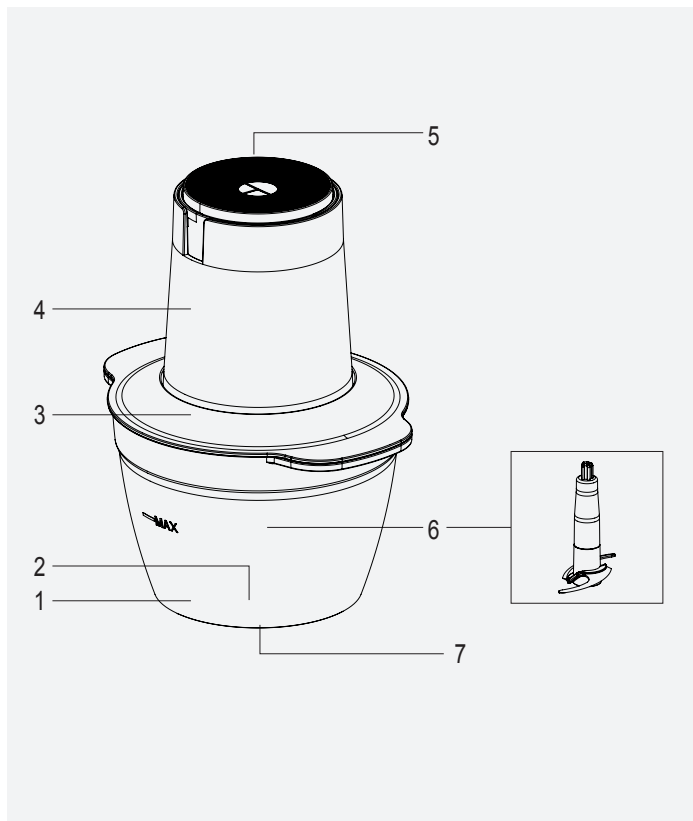

Вредностите што се наведени на апаратот или во придружните документи се лабораториски податоци во склад со соодветните стандарди. Овие вредности може да бидат различни во зависност од употребата и условите во околината.

## 2 Вашиот сецко

1. Сад за сецкање
2. Фиксна оска
3. Поклопец
4. Куќиште со мотор
5. Копче за вклучување,
6. Сечило
7. Нелизгава подлога

### 2.2 Технички податоци

#### Напојување:

220-240 V~, 50-60 Hz

**Моќност:** 500 W

Го задржуваме правото да вршиме промени во техничките карактеристики и во дизајнот.

## 3 Работење со апаратот

### 3.1 Намена

Овој апарат е наменет само за домашна употреба и не е погоден за професионална употреба.

Овој апарат е наменет за сечкање на мали количества цврста храна.

### 3.2 Прва употреба

Исчистете ги деловите на апаратот пред да го користите прв пат (видете 4.1).

### 3.3 Почетно користење

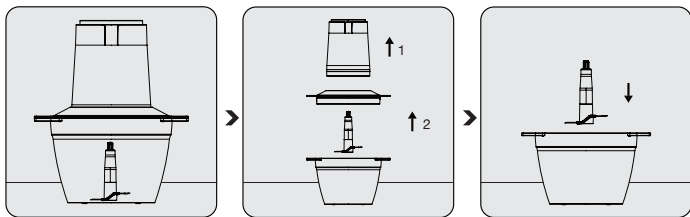

Поставете го апаратот на цврста и рамна површина, врз нелизгавата подлога.

Отстранете ги куќиштето со моторот (4) и поклопецот (3) од сад за сечкање.

Ставете го сечилото (6) на фиксната оска (2) држејќи го сечилото за пластичниот дел.

### 3 Работење со апаратот

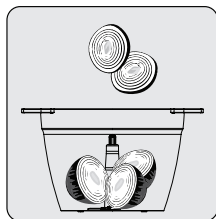

Ставете ги во сад за сецкање (1) состојките што сакате да ги подготвите.

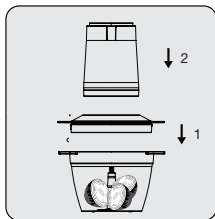

Откако ќе го наместите поклопецот (3) (силиконскиот прстен треба да биде на долната страна) на сад за сецкање (1), врз него наместете го куќиштето (4).

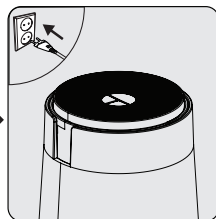

Приклучете го апаратот во штекер. Работете со апаратот со саканата брзина притискајќи го копчето за вклучување (5).



- Ставете го поклопецот (3) директно врз сад за сецкање. Инаку куќиштето со моторот (4) нема да биде исправно наместено и апаратот нема да работи.



- Ако сечкате пократко од 10 секунди, може да продолжите да го користите апаратот на интервали од неколку секунди сè додека не завршите со сечкањето.
- За помекни прехранбени продукти, како што се магдонос или кромид, може да го вклучувате апаратот да сечка по една секунда.

### 3 Работење со апаратот

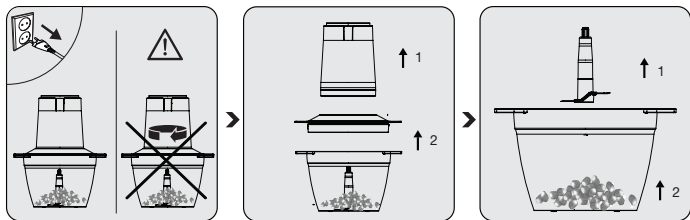

Кога ќе завршите со работа, престанете да го притискате копчето за вклучување. Извадете го приклучокот од штекер и почекајте сечилото сосема да престане со работа.

Најнапред повлечете го и извадете го куќиштето (4), а потоа поклопецот (3).

Држете го сечилото (6) за пластичниот дел и извадете го од сад за сецкање (1). Извадете го исечканото јадење од сад за сецкање (1).

**i**

- Внатрешниот дел на сечилото има федер. Може да почувствувате затегање на федерот додека го ставате сечилото на фиксната оска. Ако го свртите сечилото четврт круг надесно или налево, сечилото ќе се намести.

- За да го извадите сечилото од оската, свртете го четврт круг надесно или налево; сечилото ќе се извади.



Не ги допирајте сечилата со голи раце.

### 3 Работење со апаратот

#### 3.4 Максимални количества и време на сечкање

Во долната табела е даден општ преглед на различни прехранбени продукти во однос на максималните количества и просечното времетраење на сечкањето. Препорачаните временски периоди и количества се само ориентациони.

Материјал	Максимално количество	Време на сечкање
Говедско месо	100 g	5 сек.

#### 3.5 Како да заштедите енергија

Запазете ги препорачаните временски периоди дадени во упатството. Извадете го приклучокот од штекер по секоја употреба.

## 4 Чистење и одржување

### 4.1 Чистење



- Пред да го чистите апаратот, извадете го приклучокот од штекер и проверете дали сечилата сосема престанале со работа.
- Немојте да користите бензин, растворувачи, абразивни средства за чистење, метални предмети или тврди четки за да го исчистите апаратот.
- Бидете внимателни кога го чистите сечилото (6) бидејќи е остро.
- Не го потопувајте куќиштето или електричниот кабел во вода или во некоја друга течност.



Стаклениот сад, сечилото и поклопецот може да се стават на горната решетка на машината за садови и да се мијат во неа.

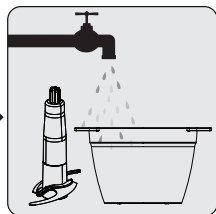
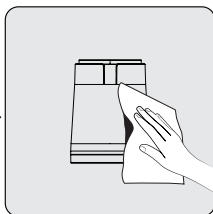
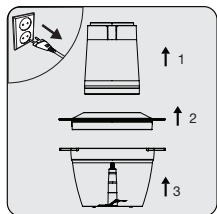

Извадете го приклучокот од штекер. Извадете ги куќиштето со моторот (4), поклопецот (3) и сечилата (6).

Со малку влажна крпа исчистете го надворешниот дел на куќиштето (4).

Стаклениот сад, сечилото и поклопецот може да ги измиете со детергент и топла вода. Откако ќе ги исчистите, добро исушете ги сите делови на апаратот.



## **4 Чистење и одржување**

### **4.2 Складирање**

- Ако немате намера да го користите апаратот подолго време, внимателно складирајте го.
- Пред да го складираат апаратот, исклучете го од штекер.
- Чувајте го апаратот на ладно и суво место.
- Апаратот и неговиот кабел чувајте ги вон дофат на деца.

### **4.3 Транспортирање и испорака**

- За време на транспортот и испораката, носете го апаратот во неговата оригинална амбалажа. Амбалажата го штити апаратот од физички оштетувања.
- Не ставајте тешки работи врз апаратот или врз амбалажата во која е спакуван. Така апаратот може да се оштети.
- Ако апаратот падне, можеби нема да работи или ќе има трајни оштетувања.

## Vă rugăm citiți mai întâi acest ghid!

Stimate client,

Vă mulțumim că ați ales un produs BEKO. Dorim să obțineți eficiența optimă de la acest produs de înaltă calitate fabricat cu tehnologie de ultimă generație. Vă rugăm să citiți și să înțelegeți integral acest ghid și documentația suplimentară înainte de utilizare și să îl păstrați ca referință. Includeți acest ghid împreună cu unitatea dacă o predați altcuiva. Respectați toate avertismentele și informațiile din acest document și urmați instrucțiunile.

## Simboluri și semnificațiile lor

Aceste simboluri sunt utilizate în prezentul ghid:



Informații și recomandări importante privind utilizarea aparatului.



Avertismente privind vătămarea corporală sau daunele materiale.



Potrivit pentru alimente.



Nu imersați aparatul, cablul de alimentare sau ștecherul în apă sau în alte lichide.



Clasa de protecție la electrocutare.



**HĂRTIE RECICLATĂ ȘI  
RECICLABILĂ**

# 1 Instrucțiuni importante referitoare la siguranță și mediul înconjurător

Această secțiune conține instrucțiuni de siguranță pentru prevenirea pericolelor care pot cauza vătămări corporale sau daune materiale.

Orice garanție este nulă dacă aceste instrucțiuni nu sunt respectate.

## 1.1 Siguranță generală

- Acest aparat este conform cu standardele internaționale de siguranță.
- Aparatul poate fi utilizat de persoanele cu abilități fizice, de percepție sau mentale limitate sau de persoane fără experiență sau cunoștințe, dacă acestea sunt supravegheate sau instruite cu privire la utilizarea aparatului și au fost prevenite pentru orice riscuri relevante care pot fi întâlnite. Copiii nu trebuie să se joace cu aparatul.
- Acest aparat nu poate fi utilizat de copii.
- Nu utilizați aparatul dacă cablul de alimentare, aparatul sau lama acestuia, prezintă deteriorări. Contactați un service autorizat.
- Deconectați aparatul de la priză dacă, este lăsat

## 1 Instrucțiuni importante referitoare la siguranță și mediul înconjurător

nesupravegheat, atașați sau detașați accesorii, sau înainte de curățare.

- Utilizați doar componente originale sau componente recomandate de către producător.
- Nu dezasamblați aparatul.
- Sursa dumneavoastră de alimentare trebuie să fie conformă cu informațiile specificate pe eticheta de tip.
- Nu utilizați aparatul cu un prelungitor.
- Nu deconectați aparatul prin tragerea de cablu.
- Înainte de curățare, îndepărtarea accesoriilor montate, deconectați aparatul de la priză și așteptați ca toate părțile mobile să se oprească.
- Nu atingeți ștecherul aparatului dacă aveți mâinile umede sau ude.
- Nu utilizați aparatul pentru alimente fierbinți.
- Utilizați aparatul numai cu baza de cauciuc și bolul de sticlă furnizate.
- Nu puneți în funcțiune aparatul când bolul este gol.
- Pentru a preveni deteriorarea lamei și a aparatului,

## **1 Instrucțiuni importante referitoare la siguranță și mediul înconjurător**

îndepărtați oasele și semințele din alimente.

- Aparatul nu este potrivit pentru alimente uscate sau foarte tari, deoarece acestea tocesc lamele foarte repede.
- Pentru a preveni supra încălzirea, nu utilizați aparatul în mod continuu mai mult de 5 de secunde. La fiecare 5 de secunde de utilizare, lăsați aparatul să se răcească timp de 2 minute.
- Consultați toate avertizările pentru a evita rănirea prin utilizare abuzivă.
- Manevrări cu mâinile goale precum golirea bolului, curățarea sau atingerea lamelor de tocat, reprezintă utilizare abuzivă și poate cauza vătămări grave. Fiți prudent și încercați să țineți lama de tocat, numai de părțile sale din plastic.
- După curățare, mai întâi ștergeți aparatul și părțile sale apoi puteți asambla părțile și îl puteți pune în funcțiune.
- Nu imersați aparatul, cablul de alimentare sau ștecherul în apă sau în alte lichide.
- Nu utilizați aparatul sau componentele sale, peste

## **1 Instrucțiuni importante referitoare la siguranță și mediul înconjurător**

sau lângă suprafețe fierbinți, și nu așezați pe astfel de suprafețe

- Dacă păstrați materialele de ambalare, depozitați-le în locuri inaccesibile copiilor.
- Depozitați aparatul și cablul într-un loc inaccesibil copiilor.
- Folosiți aparatul întotdeauna pe o suprafață sigură, dreaptă, curată și uscată.
- Acest echipament este conceput pentru a fi folosit în utilizări casnice sau similare, precum:
  - - chicinete pentru angajați în magazine, birouri sau alte spații de lucru,
  - - ferme, de către clienți în hoteluri, moteluri și alte spații rezidențiale,
  - - spații de tip pensiune
- Pentru a preveni deteriorarea cablului de alimentare, nu îl strângeți, nu îl îndoiiți, și nu îl frecați de margini ascuțite. Feriți cablul de alimentare de suprafețele fierbinți și foc deschis.
- Înainte de prima utilizare a aparatului, curățați cu atenție toate componentele care vor intra în contact

## **1 Instrucțiuni importante referitoare la siguranță și mediul înconjurător**

cu alimentele. Vă rugăm să consultați toate detaliile din secțiunea “Curățare”.

- Nu atingeți nicio componentă în mișcare a aparatului. Nu atașați și nu înlăturați componente, atât timp cât aparatul nu s-a oprit în totalitate.
- Aveți grijă când înmânați lamele de tăiere ascuțite, când goliți vasul și în timpul curățării
- Aveți grijă dacă se toarnă lichid fierbinte în robotul de bucătărie sau blender, deoarece acesta poate fi scos din aparat din cauza aburului brusc.
- În cazul în care cablul de alimentare electrică este deteriorat, acesta trebuie înlocuit de producător, reprezentantul său de service sau persoane cu calificări similare pentru a evita orice pericol.

# 1 Instrucțiuni importante referitoare la siguranță și mediul înconjurător

## 1.2 Conformitate cu Directiva WEEE și depozitarea la deșeurile a produsului uzat:

Acest produs respectă Directiva UE WEEE (2012/19/UE). Produsul este marcat cu un simbol de clasificare pentru deșeurile electrice și electronice (WEEE).



Acest simbol indică faptul că produsul nu trebuie eliminat cu alte deșeurile menajere la finalul perioadei de utilizare. Dispozitivele utilizate trebuie returnate la punctul special de reciclare de dispozitive electrice și electronice. Pentru a găsi aceste sisteme de colectare contactați autoritățile locale sau distribuitorul de la care a fost achiziționat produsul. Fiecare gospodărie are un rol important în recuperarea și reciclarea electrocasnicilor vechi. Eliminarea corespunzătoare a electrocasnicilor utilizate ajută la prevenirea posibilelor consecințe negative pentru mediu și sănătatea umană.

## 1.3 Conformitate cu Directiva RoHS:

Produsul pe care l-ați achiziționat respectă Directiva UE RoHS (2011/65/UE). Nu conține materiale dăunătoare și interzise specificate în Directivă.

## 1.4 Informații despre ambalaj



Ambalajul produsului este fabricat din materiale reciclabile, în conformitate cu legislația națională. Nu eliminați deșeurile de ambalaje împreună cu deșeurile menajere sau alte deșeurile, ci eliminați-le în zonele de colectare a ambalajelor specificate de către autoritățile locale.



## 2 Tocătorul dumneavoastră

### 2.1 Prezentare generală

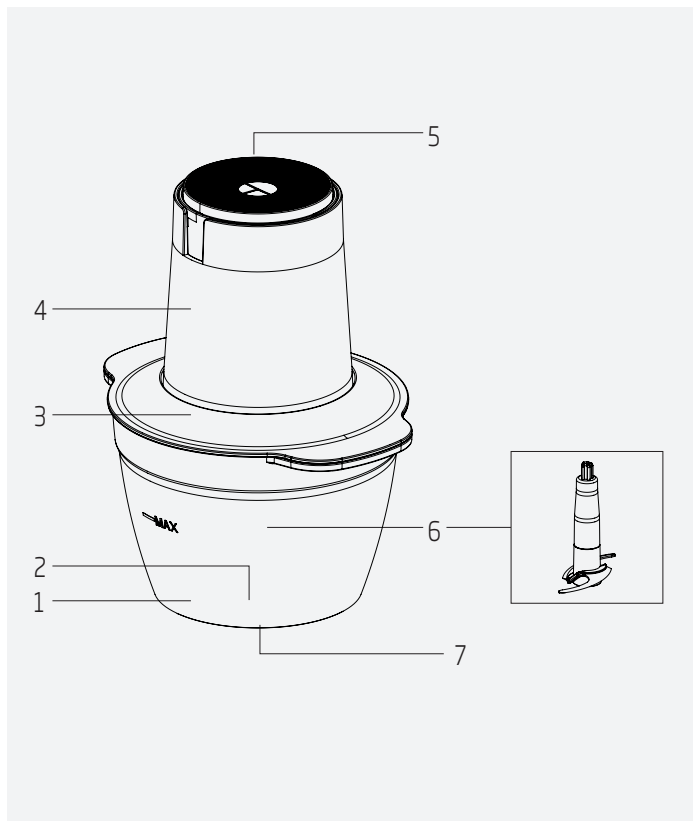

Valorile furnizate împreună cu aparatul sau în cadrul documentelor însoțitoare sunt citiri de laborator în conformitate cu standardele corespunzătoare. Aceste valori pot varia în funcție de condițiile de utilizare și de mediu.

## 2 Tocătorul dumneavoastră

1. Bol tocator
2. Ax fix
3. Capac distanțier
4. Unitatea motorizată
5. Buton de operare
6. Lamă de tocare
7. Bază antiderapantă

### 2.2 Date tehnice

#### Sursă de alimentare:

220-240 V~, 50-60 Hz

**Putere:** 500 W

Ne rezervăm dreptul de a opera modificări tehnice și de design.

## 3 Funcționarea

### 3.1 Domeniul de utilizare

Acest aparat este destinat numai uzului casnic, nu este adecvat pentru utilizare în scopuri profesionale.

Aparatul este conceput pentru tocarea bucăților mici de alimente solide.

### 3.2 Prima utilizare

Înainte de prima utilizare, curățați părțile aparatului (vezi 4.1)

### 3.3 Pornirea

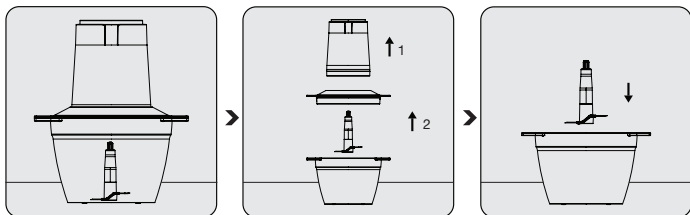

Așezați aparatul împreună cu baza antiderapantă pe o suprafață solidă și plană.

Îndepărtați de pe bol unitatea motorizată (4) și capacul distanțier (3).

Ținând lama de de tocarea (6) de partea sa din plastic, așezați-o pe axul fix (2).

### 3 Funcționarea

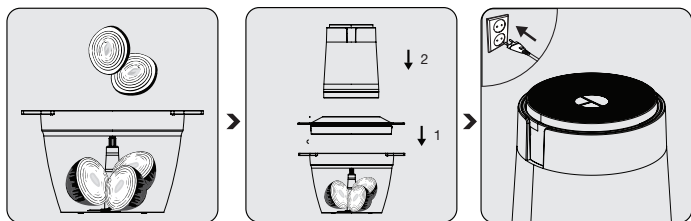

Așezați în bol toicator (1) ingredientele care doriți să le preparați.

După ce ați așezat pe bol toicator (1) capacul distanțier (3) (cu garnitura de silicon orientată cu fața în jos), așezați pe ansamblu și unitatea motorizată (4).

Băgați aparatul în priză. Puneți în funcțiune aparatul la viteza dorită prin apăsarea butonului de operare (5).



- Așezați capacul distanțier (3) pe bol toicator. În caz contrar, unitatea motorizată (4) nu va fi așezată corect și aparatul nu va funcționa.



- În utilizarea continuă sub 10 secunde, puteți continua folosind câteva intervale de câteva secunde până când întregul proces este finalizat.
- Pentru alimente moi precum pătrunjel sau ceapă, este suficientă utilizarea timp de 1 secundă la turație maximă.

### 3 Funcționarea

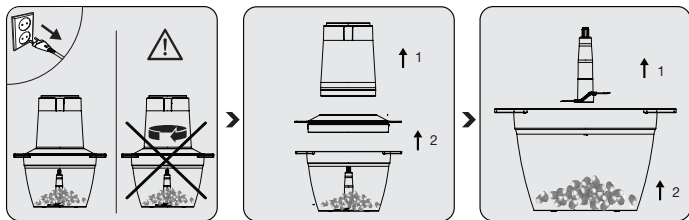

Când utilizarea este finalizată, nu mai apăsați butonul de operare. Deconectați aparatul și așteptați ca lama să se oprească în totalitate.

Mai întâi trageți și îndepărtați unitatea motorizată (4), apoi capacul distanțier (3).

Țineți lama de tocare (6) de partea sa din plastic, și îndepărtați-o din bolul de sticlă (1).  
Îndepărtați alimentele tocate din bol toculator (1).



- Secțiunea interioară a lamei conține un arc. Atunci când așezați lama pe axul fix veți simți acțiunea arcului. Dacă rotiți lama un sfert de rotație la stânga sau dreapta, aceasta se va fixa.
- Pentru a îndepărta lama de pe ax, rotiți la un sfert de rotație spre dreapta sau stânga, iar lama va fi eliberată.



Nu atingeți lamele cu mâinile goale.

## 3 Funcționarea

### 3.4 Cantitate maximă și timp de procesare

Tabelul de mai jos vă oferă o prezentare generală și valorile de utilizare pentru diferite tipuri de alimente, reprezentând cantități maxime și timpul mediu pentru procesul potrivit de tocare. Timpii recomandați și cantitățile trebuie avute în considerare ca și referințe.

Material	Cantitate maximă	Timp de procesare
Vită	100 g.	5 de secunde

### 3.5 Modalități de reducere a consumului de energie electrică

Consultați perioadele recomandate în manualul de utilizare. Scoateți din priză aparatul după fiecare utilizare.

## 4 Curățarea și întreținerea

### 4.1 Curățarea



- Înainte de curățare, deconectați aparatul de la priză și asigurați-vă că lamele s-au oprit în totalitate.
- Nu utilizați benzină, solvenți, agenți abrazivi de curățare, obiecte metalice sau perii dure pentru a curăța aparatul.
- Deoarece lama de tocare (6) este foarte ascuțită, aveți grijă când o curățați.
- Nu cufundați în apă sau orice alt tip de lichid unitatea motorizată sau cablul de alimentare.



Bolul din sticlă, lama de tocat și capacul distantier pot fi spălate în raftul superior al mașinii de spălat vase.

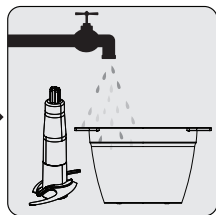
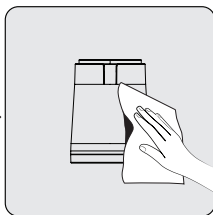
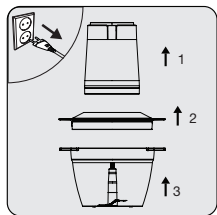

Deconectați aparatul de la sursa de alimentare. Îndepărtați unitatea motorizată (4), capacul distantier (3) și apoi lamele (6).

Folosiți o cârpă ușor umezită pentru a curăța exteriorul unității motorizate(4).

Puteți spăla cu apă caldă și detergent bolul toculator, lama de tocare, și capacul distantier.

După curățare, uscați temeinic toate părțile aparatului.

## **4 Curățarea și întreținerea**

### **4.2 Depozitarea**

- Dacă nu doriți să utilizați aparatul pentru o perioadă lungă de timp, depozitați-l cu grijă.
- Înainte de depozitare scoateți aparatul din priză.
- Depozitați aparatul într-un loc uscat și rece.
- Depozitați aparatul și cablul într-un loc inaccesibil copiilor.

### **4.3 Manevrarea și transportul**

- În timpul manevrării și transportului, transportați aparatul în ambalajul său original. Ambalajul aparatului îl va proteja împotriva deteriorării fizice.
- Nu plasați obiecte grele pe produs sau pe ambalajul acestuia. În caz contrar, aparatul poate fi deteriorat.
- Dacă aparatul este scăpat, este posibil ca aparatul să nu funcționeze sau să se deterioreze permanent.





# CERTIFICAT DE GARANȚIE

Tensiune de alimentare/frecvență: 220-240V~, 50-60Hz  
Importator: ARCTIC S.A., Găești, Dâmbovița, str. 13 Decembrie nr. 210, email: office@arctic.ro

TIP:  **Electrocasnice mici de bucătărie**

**Cuptor cu microunde**

**Purificatoare de aer**

Model / Serie:.....

## VÂNZĂTOR

Nr. factură:.....Data: .....

Vânzător (firma, localitatea): .....

## CUMPĂRĂTOR

Nume .....Localitatea .....

Str. ....Nr. ....Bloc .....Sc. ....Et. ....Ap. ....

Județ ..... Telefon .....E-mail .....

S-a efectuat proba de funcționare a aparatului, s-a prezentat modul de folosire, s-au predat instrucțiunile de utilizare și toate accesoriile. Am primit aparatul în perfectă stare de funcționare.

Stimați clienți,

La cumpărare vă recomandăm să solicitați efectuarea probei de funcționare și să verificați existența instrucțiunilor de utilizare și a accesoriilor.

Pentru a putea beneficia de toate avantajele produselor și serviciilor noastre vă rugăm:

- să citiți cu atenție și să respectați recomandările prezentate în "Instrucțiunile de utilizare".
- să păstrați cu grijă acest certificat pentru a-l putea prezenta (împreună cu documentul fiscal de achiziție), personalului SERVICE ARCTIC, la orice sesizare efectuată în perioada de garanție.

Vă mulțumim că ați optat pentru cumpărarea unui produs Beko!

## Garanția legală de conformitate

**Durata medie de utilizare a produsului este de 5 ani!**

**Perioada de garanție a produsului este de 3 ani de la livrarea produsului\*.**

**Perioada de 3 ani garanție se compune din garanția legală de conformitate de 2 (doi) ani la care se adaugă garanția comercială de durabilitate de 1 (un) an. Acordarea garanției comerciale de durabilitate se acordă în aceleași condiții în care se acordă garanția legală de conformitate.**

\*prin „produs” se înțelege „bun” conform OUG nr. 140/2021<sup>1</sup>

Perioada de garanție legală de conformitate pentru conținutul digital sau serviciul digital în cazul bunurilor cu elemente digitale pentru care contractul de vânzare-cumpărare prevede furnizarea continuă de conținut digital sau a serviciului digital pe durată determinată este de:

- 2 ani de la livrare, respectiv de la livrarea bunului - pentru produse cu durata medie de utilizare de 5 ani (art. 9 (3) din OUG nr. 140/2021);
- 5 ani de la livrare, respectiv de la livrarea bunului - pentru produse cu durata medie de utilizare mai mare de 5 ani (art. 9 (3) din OUG nr. 140/2021);
- Pe tot parcursul perioadei de furnizare a conținutului / serviciului digital - pentru furnizare continuă a conținutului / serviciului digital pe o perioadă mai mare de 5 ani (art. 9 (4) din OUG nr. 140/2021).

<sup>1</sup>Ordonanță de urgență 140/2021 privind anumite aspecte referitoare la contractele de vânzare de bunuri

Service-ul acestui produs este asigurat de ARCTIC S.A. cu sediul în Găești, Dâmbovița, str. 13 Decembrie nr. 210. • \*9010 • www.arctic.ro • www.beko.ro • e-mail: service@arctic.ro  
Program Call Center: Luni - Vineri 08:30 - 20:00; Sâmbătă 08:30 - 17:00



## **Remedii incluse în garanția legală de conformitate conform OUG nr. 140/2021** (vă rugăm să aveți în vedere prevederile de mai jos)

### **ARCTIC garantează toate drepturile legale prevăzute de OUG nr. 140/2021 în beneficiul consumatorilor cu privire la garanția legală de conformitate. Dispozițiile prezentului certificat de garanție legală de conformitate se completează, în mod corespunzător, cu dispozițiile OUG nr. 140/2021.**

În caz de neconformitate, consumatorul are dreptul de a beneficia de aducerea în conformitate a bunurilor, de a beneficia de o reducere proporțională a prețului sau de a obține încetarea contractului, în condițiile legii - art. 11 (1).

Consumatorii pot să opteze pentru o anumită măsură corectivă în cazul în care neconformitatea bunurilor este constatată la scurt timp după livrare, fără a depăși 30 de zile calendaristice - art. 11 (7).

Pentru ca bunurile să fie aduse în conformitate, consumatorul poate opta între reparație și înlocuire, cu excepția cazului în care măsura corectivă aleasă ar fi imposibilă sau, în comparație cu cealaltă măsură corectivă disponibilă, ar impune vânzătorului costuri care ar fi disproporționate, luând în considerare toate circumstanțele (ex. valoarea bunurilor în cazul în care nu ar fi existat neconformitatea, gravitatea neconformității sau dacă măsura corectivă alternativă ar putea fi executată fără vreun inconvenient semnificativ pentru consumator) - art. 11 (2).

#### **Instalarea incorectă a bunurilor (art. 7).**

Orice neconformitate cauzată de instalarea incorectă a bunurilor este considerată ca reprezentând o neconformitate a bunurilor, în oricare din următoarele situații:

- a) instalarea face parte din contractul de vânzare și a fost realizată de vânzător sau sub răspunderea vânzătorului;
- b) instalarea, destinată să fie realizată de consumator, a fost realizată de acesta și instalarea incorectă s-a datorat unor deficiențe în instrucțiunile de instalare furnizate de vânzător sau, în cazul bunurilor cu elemente digitale, de către vânzătorul sau furnizorul conținutului digital sau al serviciului digital.

#### **Proba neconformității.**

Orice neconformitate care este constatată în termen de un an de la data la care bunurile (inclusiv cele cu elemente digitale) au fost livrate este prezumată a fi existat deja în momentul livrării bunurilor până la proba contrarie sau cu excepția cazului în care această prezumție este incompatibilă cu natura bunurilor sau cu natura neconformității - art. 10 (1).

În cazul bunurilor cu elemente digitale pentru care contractul de vânzare prevede furnizarea continuă de conținut digital sau de servicii digitale pentru o anumită perioadă, sarcina probei cu privire la conformitatea conținutului digital sau a serviciului digital pe parcursul perioadelor de garanție legală îi revine vânzătorului în cazul unei neconformități care este constatată pe parcursul acestei perioade - art. 10 (3).

#### **Remediere prin reparație.**

În cazul în care neconformitatea este remediată prin reparație, termenele de garanție legală se prelungesc cu timpul de nefuncționare a bunului, din momentul la care a fost adusă la cunoștința vânzătorului lipsa de conformitate până la predarea efectivă a bunului în stare de utilizare normală către consumator - art. 12 (6).

## **Remediere prin înlocuire.**

În cazul în care neconformitatea este remediată prin înlocuire, pentru bunurile care înlocuiesc bunurile neconforme, termenele legale de garanție pentru produsul înlocuit încep să curgă de la data înlocuirii cu noul produs - art. 12 (7).

## **Reducerea prețului și încetarea contractului.**

Consumatorul are dreptul fie să obțină o reducere proporțională a prețului în conformitate cu legea, fie să obțină încetarea contractului de vânzare în condițiile legii, în oricare dintre următoarele cazuri - art. 11(4):

- a) vânzătorul nu a finalizat reparația sau înlocuirea sau, după caz, nu a finalizat reparația sau înlocuirea potrivit prevederilor legii sau vânzătorul a refuzat să aducă în conformitate bunurile potrivit prevederilor legii;
- b) se constată o neconformitate, în pofida eforturilor vânzătorului de a o remedia;
- c) neconformitatea este de o asemenea gravitate încât justifică o reducere de preț sau dreptul la încetarea imediată a contractului de vânzare;
- d) vânzătorul a declarat că nu va aduce bunurile în conformitate într-un termen rezonabil sau fără inconveniente semnificative pentru consumator ori acest lucru reiese clar din circumstanțele cazului.

Consumatorul are dreptul de a suspenda plata unei părți restante din prețul bunurilor sau a unei părți a acesteia până în momentul în care vânzătorul își va fi îndeplinit obligațiile care îi revin în temeiul legii - art. 11(6). Reducerea de preț este proporțională cu diminuarea valorii bunurilor primite de consumator în comparație cu valoarea pe care bunurile ar avea-o dacă ar fi în conformitate - art.13.

## **Încetarea contractului:**

- a) nu poate fi solicitată dacă vânzătorul dovedește că neconformitatea este minoră;
- b) poate fi solicitată pentru totalitatea bunurilor achiziționate și livrate, deși motivul de încetare vizează doar anumite bunuri, în cazul în care consumatorul nu i se poate pretinde în mod rezonabil să accepte să păstreze numai bunurile conforme;
- c) determină obligația consumatorului de a returna vânzătorului bunurile, pe cheltuiala vânzătorului;
- d) determină obligația vânzătorului de a rambursa consumatorului prețul plătit pentru bunuri la primirea bunurilor sau a unei dovezi prezentate de consumator că bunurile au fost returnate; vânzătorul va folosi aceleași modalități de plată ca și cele folosite de consumator pentru tranzacția inițială, cu excepția cazului în care consumatorul a fost de acord cu o altă modalitate de plată și cu condiția de a nu cădea în sarcina consumatorului plata de comisioane în urma rambursării.

Garanția legală pentru viciu ascuns este aplicabilă în condițiile legii, conform OG nr. 21/1992 (revizia 2) privind protecția consumatorului, OUG nr. 140/2021 și Codului Civil. Viciul ascuns reprezintă deficiența calitativă a unui produs livrat sau a unui serviciu prestat care nu a fost cunoscută și nici nu putea fi cunoscută de către consumator prin mijloacele obișnuite de verificare.



Service-ul acestui produs este asigurat de ARCTIC S.A. cu sediul în Găești, Dâmbovița, str. 13 Decembrie nr. 210. • \*9010 • [www.arctic.ro](http://www.arctic.ro) • [www.beko.ro](http://www.beko.ro) • e-mail: [service@arctic.ro](mailto:service@arctic.ro)  
Program Call Center: Luni - Vineri 08:30 - 20:00; Sâmbătă 08:30 - 17:00

## UNITĂȚILE SERVICE ALE ARCTIC S.A. EXECUTĂ REPARAȚII ÎN TERMENUL DE GARANȚIE ȘI ÎN AFARA ACESTUIA

Nr. crt.	Data Reclamației	Data primirii în reparație	Reparat			Efectuarea verificării		
			Programat	Data ridicării aparatului	Cauza întârzierii		Reparația curentă și/sau componenta înlocuită	Prelungirea termenului de garanție

### CONDITII SUPLEMENTARE DE GARANȚIE:

Pentru orice defecțiune aparută în perioada de garanție, apeleți la vânzător (respectiv prin magazinul de unde a fost achiziționat produsul sau direct prin Call Center Arctic). Prelungirea termenului de garanție se va înscrive în certificatul de garanție de către unitatea SERVICE care a efectuat reparația. Garanția acoperă reparația și/sau înlocuirea pieselor constatate ca neconforme în sensul OUG nr. 140/2021 (încauzare de consumator) de către tehnicienii Service Arctic. Termenul de realizare a operațiilor de reparație, înlocuire sau întreținere este de 15 zile calendaristice de la data la care cumpărătorul a sesizat lipsa de conformitate către vânzător (respectiv prin magazinul de unde a achiziționat produsul sau direct prin Call Center Arctic).

Reparațiile /înlocuirile se efectuează cu respectarea următoarelor condiții - art. 12(1)-(5) din OUG nr. 140/2021:

- fără costuri și fără vreun inconvenient semnificativ pentru consumator, tinând seama de natura bunurilor și de scopul pentru care consumatorul a solicitat bunurile în cauză;
- consumatorul pune bunurile la dispoziția vânzătorului, iar vânzătorul preia bunurile înlocuite pe propria cheltuială;
- obligația de a repara sau înlocui bunurile include, după caz, demontarea bunurilor neconforme și instalarea bunurilor înlocuite sau a bunurilor reparate sau suportarea costurilor aferente demontării și instalării;
- consumatorul nu este obligat să plătească pentru utilizarea normală a bunurilor înlocuite în perioada care a precedat înlocuirea acestora.

### Reclamațiile referitoare la aspectele prevăzute mai jos, se rezolvă numai contra cost:

- piesele și accesoriile care prezintă lovituri, zgârieturi, spărturi sau deformări din vina exclusivă a consumatorului.

### PRODUSUL NU BENEFICIAZĂ DE GARANȚIE ÎN URMĂTOARELE CAZURI:

- Nu au fost respectate instrucțiunile de transport, manipulare, instalare, utilizare și întreținere prescrite.
- Subansamblurile și accesoriile casabile care se deteriorează în timpul transportului vor fi înlocuite de vânzător (în cazul în care transportul e asigurat de vânzător sau sub responsabilitatea acestuia).
- Garanția nu se acordă subansamblelor și accesoriilor casabile ale produselor care suferă deteriorări din vina exclusivă a consumatorului.
- Tensiunea de alimentare are valori care nu se încadrează în limitele prevăzute de standarde (SREN 50160).
- Instalația electrică a utilizatorului prezintă improvizații sau neconformități.
- Produsul a fost folosit în alte scopuri decât cel pentru care a fost proiectat.
- Produsul a suportat intervenții (reparații, modificări) din partea unor persoane neautorizate de producător.

### Drepturile consumatorului sunt cele prevăzute în OUG nr. 140/2021 și OG 21/1992 (republicată).

În cadrul acestui proces, Arctic vă prelucrează date cu caracter personal, cu respectarea legilor aplicabile privind confidențialitatea și protecția datelor. Pentru informații complete despre modul în care vă prelucreăm datele, precum și despre drepturile dumneavoastră, vă rugăm să consultați secțiunea 'Protecția datelor personale', accesând site-ul nostru la adresa <https://www.beko.ro/>.

# beko

## Измельчитель

Руководство пользователя

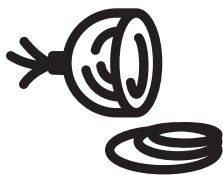

CHP 62522 W

RU

CE EAC

01M-8911893200-3622-04



## **Пожалуйста, сначала внимательно прочитайте данное руководство!**

Уважаемый покупатель,

Благодарим Вас за то, что выбрали продукт ВЕКО. Мы хотели бы, чтобы вы достигли оптимальной эффективности от этого высококачественного продукта, который был изготовлен с использованием новейших технологий. Перед использованием убедитесь, что вы полностью прочитали и поняли это руководство и дополнительную документацию, и сохраните их для справки. Приложите это руководство к устройству, если передадите его кому-то другому. Соблюдайте все приведенные здесь предупреждения и информацию и следуйте инструкциям.

## Символы и их значение

Эти символы используются в этом руководстве:



Важная информация и рекомендации по использованию прибора.



Предупреждения о травмах или повреждении имущества.



Подходит для контакта с пищевыми продуктами.



Не помещайте прибор, шнур питания или вилку в воду или не помещайте их в любую другую жидкость.



Рейтинг защиты от поражения электрическим током



ПЕРЕРАБОТАННАЯ И  
ПЕРЕРАБАТЫВАЕМАЯ  
БУМАГА



# 1 Важные инструкции по безопасности и охране окружающей среды

В этом разделе содержатся инструкции по технике безопасности для предотвращения опасностей, которые могут привести к травмам или повреждению имущества.

При несоблюдении данных инструкций гарантия аннулируется.

## 1.1 Общая безопасность

- Этот прибор соответствует международным стандартам безопасности.
- Этот прибор может использоваться лицами с ограниченными физическими, перцептивными или умственными способностями или лицами с недостаточным опытом и знаниями, только если они находятся под присмотром или когда они выполняют инструкции, приведенные в руководстве по эксплуатации прибора, и понимают риски, которые

## **1 Важные инструкции по безопасности и охране окружающей среды**

могут возникнуть в этом случае. Дети не должны вмешиваться в работу устройства.

- Этот прибор не должен эксплуатироваться детьми.
- Не осуществляйте эксплуатацию прибора в случае повреждения шнура питания, самого прибора или лезвия прибора. Обратитесь в авторизованную службу.
- Если эксплуатация осуществляется без присмотра, отключите прибор от сети во время установки / снятия аксессуаров или перед чисткой.
- Используйте только оригинальные детали или детали, рекомендованные производителем.
- Не разбирайте прибор.
- Ваш источник питания от сети должен соответствовать типу питания, указанному на бирке.
- Не используйте прибор с удлинителем.

## 1 Важные инструкции по безопасности и охране окружающей среды

- Не вынимайте вилку из розетки, потянув за шнур.
- Перед чисткой, снятием, установкой аксессуаров отключите прибор от сети и дождитесь полной его остановки.
- Не прикасайтесь к вилке прибора влажными или мокрыми руками.
- Не используйте прибор для горячей пищи.
- Используйте прибор только с резиновым основанием из комплекта поставки или со стеклянной чашей.
- Не используйте прибор с пустой чашей.
- Чтобы не повредить лезвия и прибор, удаляйте из продуктов косточки и семена.
- Прибор не предназначен для обработки сушеных или грубых продуктов, при обработке которых лезвия могут быстро затупиться.
- Для предотвращения перегрева не

## 1 Важные инструкции по безопасности и охране окружающей среды

используйте прибор более, чем 5 секунд. После каждого 5-секундного использования следует подождать 2 минуты для остывания прибора.

- Во избежание травм из-за неправильного использования учитывайте все предупреждения.
- Неправильные действия во время опорожнения чаши, очистки или прикосновение к ножам измельчителя голыми руками может привести к серьезным травмам. Соблюдайте осторожность, стараясь удерживать нож измельчителя только за его пластиковую часть.
- После очистки, перед подачей питания или сборкой прибора высушите сам прибор и все его части.
- Не помещайте прибор, шнур питания или вилку в воду или не помещайте их в любую другую жидкость.
- Не используйте прибор или его детали

## 1 Важные инструкции по безопасности и охране окружающей среды

на горячих поверхностях или рядом с ними, а также не помещайте их на горячие поверхности.

- Храните упаковочные материалы в недоступном для детей месте.
- Храните прибор и шнур питания в недоступном для детей месте.
- Всегда используйте прибор на устойчивой, ровной, чистой и сухой поверхности.
- Прибор предназначен для использования в домашних условиях и для схожих целей, например:
  - поварским персоналом в магазинах, офисах и других рабочих,
  - в жилых домах на ферме и клиентами в отелях, мотелях, а также в других средах, где проживают люди.,
  - в заведениях типа «ночлег и завтрак»
- Не сжимайте и не перегибайте шнур питания и не трите его об острые

## 1 Важные инструкции по безопасности и охране окружающей среды

края, чтобы избежать повреждения. Держите шнур питания подальше от горячих поверхностей и открытого огня.

- Перед первым использованием прибора тщательно очистите все детали, контактирующие с пищей. Смотрите подробности, приведенные в разделе «Очистка».
- Не прикасайтесь к движущимся деталям прибора. Не присоединяйте и не снимайте детали до полной остановки устройства.
- Будьте осторожны при обращении с острыми режущими лезвиями, опорожнении чаши и во время чистки.
- Будьте осторожны, если в кухонный комбайн или блендер налит горячая жидкость, так как она может вылететь из прибора из-за внезапного появления пара.
- Если шнур питания поврежден,

# 1 Важные инструкции по безопасности и охране окружающей среды

он должен быть заменен производителем, дилером по техническому обслуживанию или квалифицированным специалистом во избежание опасности.

## 1.2 Соответствие нормам директивы WEEE (Директива ЕС об отходах электрического и электронного оборудования) и утилизация отходов

Данный продукт соответствует Директиве ЕС WEEE (2012/19/EU). Данный прибор имеет классификационный знак для отработанного электрического и электронного оборудования (WEEE).



Такой знак означает, что после завершения эксплуатации прибор запрещается выбрасывать вместе с прочими бытовыми отходами. Использованное устройство необходимо вернуть в официальный пункт приема утилизируемых электрических и электронных устройств. Чтобы найти такие системы приема утиля, обратитесь в местные уполномоченные органы или к розничным продавцам, у которых был приобретен продукт. Каждое домашнее хозяйство выполняет важную роль в восстановлении и утилизации старого оборудования. Надлежащая утилизация отработавшего прибора позволяет предотвратить возможные

# 1 Важные инструкции по безопасности и охране окружающей среды

негативные последствия для окружающей среды и здоровья человека.

## 1.3 Соответствие требованиям Директивы RoHS

Приобретенный Вами прибор соответствует требованиям Директивы RoHS EC (2011/65/EU). В нем не содержится вредных и запрещенных материалов, указанных в данной Директиве.

## 1.4 Информация об упаковке



Упаковка устройства изготовлена из перерабатываемых материалов в соответствии с национальным законодательством. Не выбрасывайте отходы упаковки вместе с бытовыми или другими отходами, утилизируйте их в зонах сбора упаковки, указанных местными властями.



## 2 Ваш измельчитель

### 2.1 Обзор

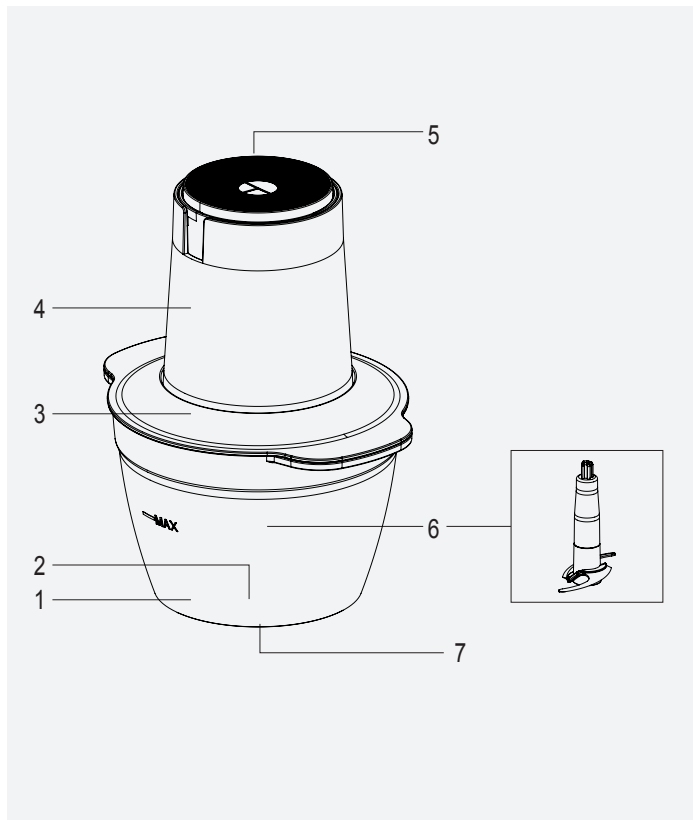

Значения, предоставляемые прибором или сопроводительными документами, являются лабораторными показаниями в соответствии со стандартами. Эти значения могут различаться в зависимости от условий использования и окружающей среды.

## 2 Ваш измельчитель

1. Чаша измельчителя
2. Неподвижный вал
3. Распорная крышка
4. Узел с электродвигателем
5. Рабочая кнопка
6. Лезвие измельчителя
7. Противоскользящее основание

### 2.2 Технические данные

#### Источник питания:

220-240 В~, 50-60 Гц

#### Мощность: 500 Вт

Компания оставляет за собой право вносить технические изменения и изменения в конструкцию.

## 3 Эксплуатация

### 3.1 Использование по назначению

Этот прибор предназначен для домашнего использования и не подходит для профессионального использования.

Прибор предназначен для измельчения небольших количеств твердых продуктов.

### 3.2 Первое использование

Перед первым использованием очистите детали прибора (см. 4.1).

### 3.3 Запуск

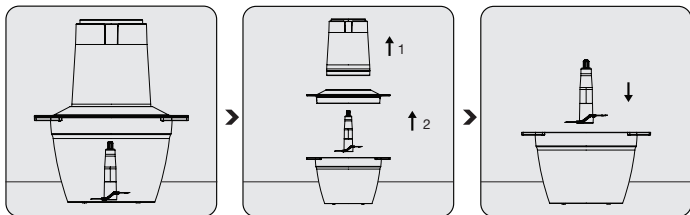

Установите прибор на устойчивую и ровную поверхность на противоскользящее основание.

Снимите блок двигателя (4) и распорную крышку (3) со измельчителя.

Установите нож измельчителя (6) на неподвижный вал (2), удерживая нож за пластиковую часть.

### 3 Эксплуатация

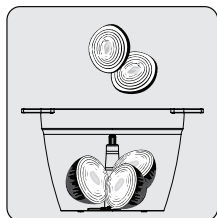

Поместите ингредиенты, которые хотите приготовить, в Чаша измельчителя (1).

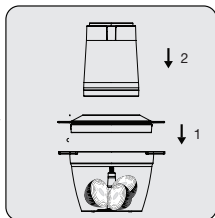

Поместив распорную крышку (3) (силиконовой прокладкой вниз) на Чаша измельчителя (1), поместите блок двигателя (4) на узел.

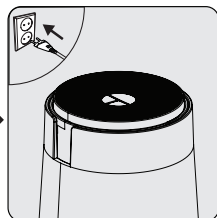

Подключите устройство к розетке. Запустите прибор на желаемой скорости, нажав кнопку управления (5).



- Устанавливайте распорную крышку (3) прямо на Чаша измельчителя. В противном случае блок двигателя (4) будет размещен неправильно, и прибор не будет работать.



- При непрерывном использовании менее 10 секунд вы можете продолжить использование с интервалами в несколько секунд, пока процесс не будет завершен.
- Для обработки более мягких продуктов, таких как петрушка или лук, можно использовать односекундные включения.

### 3 Эксплуатация

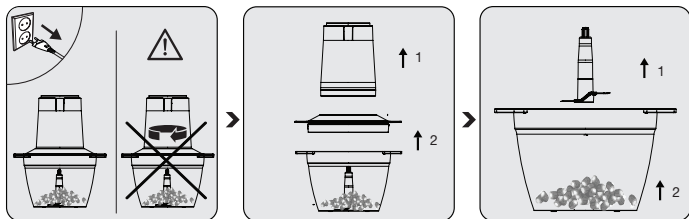

По завершении работы прекратите нажимать кнопку управления. Отключите прибор от сети и подождите, пока лезвие полностью не остановится.

Сначала потяните и снимите моторный блок (4), затем распорную крышку (3).

Удерживая лезвие измельчителя (6) за пластиковую часть, выньте его из Чаша измельчителя (1). Изымите продукты из Чаша измельчителя (1).

**i**

- Во внутренней части лезвия имеется пружина. Вы можете почувствовать действие пружины, когда поместите лезвие на неподвижный вал. Если повернуть лезвие на четверть оборота вправо или влево, оно зафиксорируется.

- Для снятия лезвия с вала поверните его на четверть оборота вправо или влево и оно будет освобождено.



Не касайтесь лезвий голыми руками.

## **3 Эксплуатация**

### **3.4 Максимальные объемы и время обработки**

В таблице ниже представлен общий вид различных продуктов с точки зрения максимальных количеств и средних периодов подходящего процесса измельчения. Рекомендуемое время и количество следует рассматривать в качестве справочной информации.

<b>Материал</b>	<b>Макс. количество</b>	<b>Время обработки</b>
Говядина	100 г.	5 с

### **3.5 Что делать для экономии электроэнергии**

Во время использования соблюдайте рекомендуемые периоды, указанные в руководстве. Выключайте прибор из розетки после использования.

## 4 Очистка и обслуживание

### 4.1 Очистка



- Перед чисткой отключите прибор от сети и убедитесь, что лезвия полностью остановлены.
- Никогда не используйте бензин, растворители, абразивные чистящие средства, металлические предметы или жесткие щетки для чистки прибора.
- Соблюдайте осторожность при очистке ножа измельчителя (6); он острый.
- Не погружайте блок двигателя или его шнур питания в воду или другие жидкости.



Стеклянную чашу, лезвие измельчителя и распорную крышку можно мыть на верхней решетке посудомоечной машины.

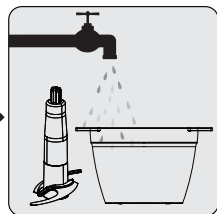
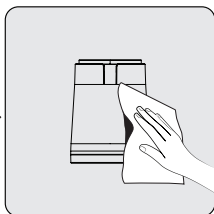
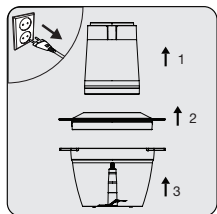

Выключите изделие из розетки. Снимите блок двигателя (4) и распорную крышку (3), а затем – лезвия (6).

Используйте слегка влажную ткань, чтобы очистить внешнюю часть блока двигателя (4).

Стеклянную чашу, лезвие измельчителя и распорную крышку можно мыть теплой водой с моющим средством. После очистки тщательно высушите все части прибора.

## **4 Очистка и обслуживание**

### **4.2 Хранение**

- Если вы не собираетесь использовать прибор в течение длительного времени, храните его осторожно.
- Перед хранением всегда отключайте прибор.
- Хранить устройство в сухом и прохладном месте.
- Храните прибор и шнур питания в недоступном для детей месте.

### **4.3 Транспортировка**

- Во время транспортировки переносите прибор в оригинальной упаковке. Упаковка устройства защитит его от физических повреждений.
- Не кладите тяжелые предметы на прибор или его упаковку. Иначе изделие будет постоянно подвергаться повреждению.
- Если прибор уронить, он может перестать работать, или может произойти необратимое повреждение.



Производитель: "Arçelik A.S."

Karaağaç Caddesi No: 2-6 Sütlüce, 34445, Турция

Сделано в Китае

(Guangdong XINBAO Electrical Appliances Holdings Co., Ltd.  
South Zhenghe Road, Leliu Town, Shunde District, Foshan City,  
Guangdong, China Tel: +86-757-25337876) Китай

Импортер на территории РФ: ООО «БЕКО»

Юридический адрес: 601021 Россия, Владимирская обл.,  
Киржачский р-н, дер. Федоровское, ул. Сельская, д. 49

Дата производства включена в серийный номер продукта, указанный на этикетке, расположенной на продукте, а именно: первые две цифры серийного номера обозначают год производства, а последние две – месяц.

Например, «10-100001-05» обозначает, что продукт произведен в мае 2010 года.

Действует только на территории РФ / Valid for Russian Federation only

# beiko

## ГАРАНТИЯ 2 ГОДА

Адрес: 109004, Россия, Москва, ул. Станиславского, д21, стр 1. <http://www.beiko.ru>  
Телефон горячей линии 8-800-200-23-56 (Звонок бесплатный на всей территории России)

### Гарантийный талон серия **RUS №**

Модель .....

Серийный номер .....

Дата продажи .....

Дата установки .....

Компания .....

Компания .....

Подпись продавца .....

Подпись мастера .....

ПЕЧАТЬ

ПЕЧАТЬ

Покупатель ..... Телефон .....

*Фамилия, Имя, Отчество*

Изделие проверялось в присутствии покупателя;

Покупатель с условиями гарантии ознакомлен .....

*Подпись Покупателя*



**Отрывные купоны гарантийного талона являются средством отчетности о выполнении сервисным центром гарантийных работ. Купон изымается из гарантийного талона после удовлетворения Ваших претензий.**

# beiko

серия RUS №  

Дата продажи .....

ПЕЧАТЬ  
МАГАЗИНА

# 3

ГАРАНТИЯ 2 ГОДА

# beiko

серия RUS №  

Дата продажи .....

ПЕЧАТЬ  
МАГАЗИНА

# 2

ГАРАНТИЯ 2 ГОДА

# beiko

серия RUS №  

Дата продажи .....

ПЕЧАТЬ  
МАГАЗИНА

# 1

ГАРАНТИЯ 2 ГОДА

Arçelik A.Ş.  
Karaağaç Cad. No: 2-6, Sötlüce,  
34445 İstanbul, Türkiye  
[www.beko.com](http://www.beko.com)

### 4.2 التخزين

- إذا كنت لا تنوي استخدام الجهاز لفترة طويلة، فاحفظه بعناية.
- افصل الجهاز عن الكهرباء قبل تخزينه.
- احتفظ بالجهاز في مكان بارد وجاف.
- احتفظ بالجهاز وسلكه بعيدًا عن متناول الأطفال.

### 4.3 النقل والشحن

- احمل الجهاز في عبوته الأصلية أثناء نقله وشحنه. تحمي العبوة الجهاز من التعرض لأي تلف مادي.
- لا تضع أشياء ثقيلة على الجهاز أو عبوته. وإلا فقد يكون عرضة للتلف.
- قد لا يعمل الجهاز أو قد يحدث تلف دائم في حالة سقوطه.

- افصل الجهاز وتأكد من توقف الشفرات تمامًا قبل تنظيفه.
- تجنب تمامًا استخدام البنزين أو المذيبات أو المنظفات الكاشطة أو الأشياء المعدنية أو الفرش الصلبة لتنظيف الجهاز.
- توخ الحذر عند تنظيف شفرة المفرمة (6)؛ نظرًا لأنها حادة.
- لا تغمر وحدة المحرك أو سلك الطاقة في الماء أو أي نوع آخر من السوائل.



يمكن غسل وعاء المروحية وشفرة المفرمة والغطاء الفاصل في الرف العلوي من غسالة الأطباق.

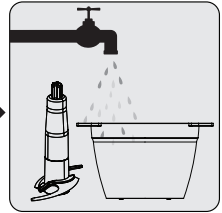
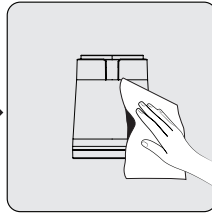
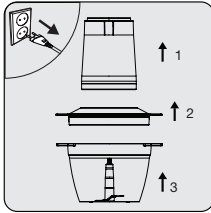

انزع الجهاز من الكهرباء. أزل وحدة المحرك (4) والغطاء الفاصل (3) ثم الشفرات (6).

استخدم قطعة قماش مبللة قليلاً لتنظيف الجزء الخارجي من وحدة المحرك (4).

يمكنك غسل وعاء المروحية وشفرة المفرمة والغطاء الفاصل باستخدام منظف وماء دافئ. جفف جميع أجزاء الجهاز تمامًا بعد تنظيفها.

### 3.4 الحد الأقصى للكميات ووقت المعالجة

يقدم الجدول الوارد أدناه نظرة عامة على الأظعمة المختلفة من حيث الكميات القصوى ومتوسط فترات عملية الفرغ المناسبة. يجب التعامل مع الأوقات والكميات الموصى بها كمرجع.

المادة	الكمية القصوى	وقت المعالجة
لحم	100 جم	5 ثانية

### 3.5 إجراءات توفير الطاقة

مراعاة الفترات الموصى بها والمحددة في الدليل أثناء الاستخدام. فصل الجهاز بعد كل استخدام.

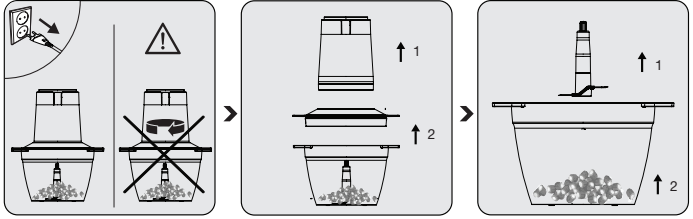

توقف عن الضغط على زر التشغيل عند اكتمال العملية. افصل الجهاز وانتظر إلى أن تتوقف الشفرة تمامًا.

قم أولاً بسحب وحدة المحرك (4) وإزالتها، ثم الغطاء الفاصل (3).

أمسك شفرة المفرمة (6) من الجزء البلاستيكي وأزلها من وعاء المروحية (1). أخرج الطعام المعالج من وعاء المروحية (1).

- يحتوي الجزء الداخلي للشفرة على زنبرك. ولذا قد تشعر بحركة زنبركية وأنت تضع الشفرة على العمود الثابت. وستثبت الشفرة إذا أدرتها ربع لفة إلى اليمين أو اليسار.
- لإزالة الشفرة من العمود، أدرها ربع لفة إلى اليمين أو اليسار؛ حينئذ سيتم تحريرها.

i

**تحذير:** لا تلمس الشفرات بأيدي عارية.



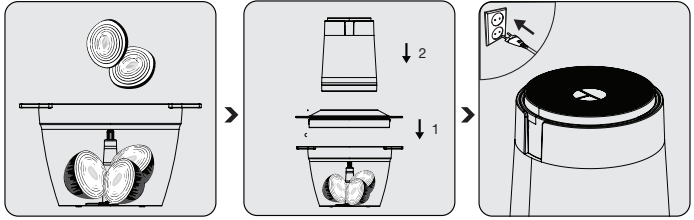

- قم بتوصيل الجهاز. شغل الجهاز بالسرعة المطلوبة بالضغط على زر التشغيل (5). بعد وضع الغطاء الفاصل (3) مع توجيه الحشية السيليكون (لأسفل) على وعاء المروحية (1)، ضع وحدة المحرك (4) على المجموعة.

ضع الغطاء الفاصل (3) على وعاء المروحية مباشرة. وإلا، لن توضع وحدة المحرك (4) بشكل صحيح ولن يعمل الجهاز.



- في حالة الاستخدام المتواصل أقل من 10 ثوان، يمكنك المتابعة باستخدام فواصل زمنية من الثواني القليلة حتى تكتمل العملية. بالنسبة للأطعمة الأرق مثل البقدونس أو البصل، يمكن استخدام عمليات التشغيل السريعة لمدة ثانية واحدة.





### 3.1 الاستخدام المخصص

هذا الجهاز مخصص للاستخدام المنزلي فقط، فهو غير مناسب للاستخدام المهني.  
هذا الجهاز مصمم لفرم كميات صغيرة من الأطعمة الصلبة.

### 3.2 التشغيل لأول مرة

نظّف أجزاء الجهاز قبل استخدامه لأول مرة (انظر 4.1).

### 3.3 بدء التشغيل

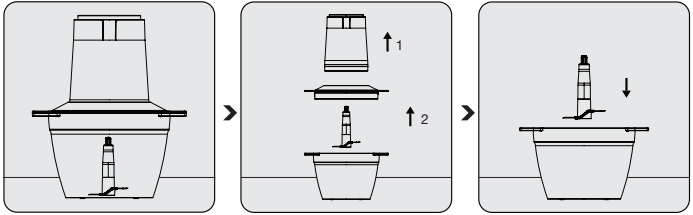

ضع الجهاز على سطح ثابت ومستو، على القاعدة المانعة للانزلاق.

أزل وحدة المحرك (4) والغطاء (3) من وعاء المروحية.

ضع شفرة المفرمة (6) على العمود الثابت (2) عن طريق إمساك الشفرة من الجزء البلاستيكي.

**2.2 البيانات الفنية**

1. وعاء المروحية
2. العمود الثابت
3. الغطاء الفاصل
4. وحدة المحرك
5. زر التشغيل
6. شفرة المفرمة
7. قاعدة مانعة للانزلاق

**إمداد الطاقة:**

220-240 فولت ~ ، 50-60 هرتز

**الطاقة:** 500 واط

حقوق إجراء التغييرات الفنية  
والتصميمية محفوظة.

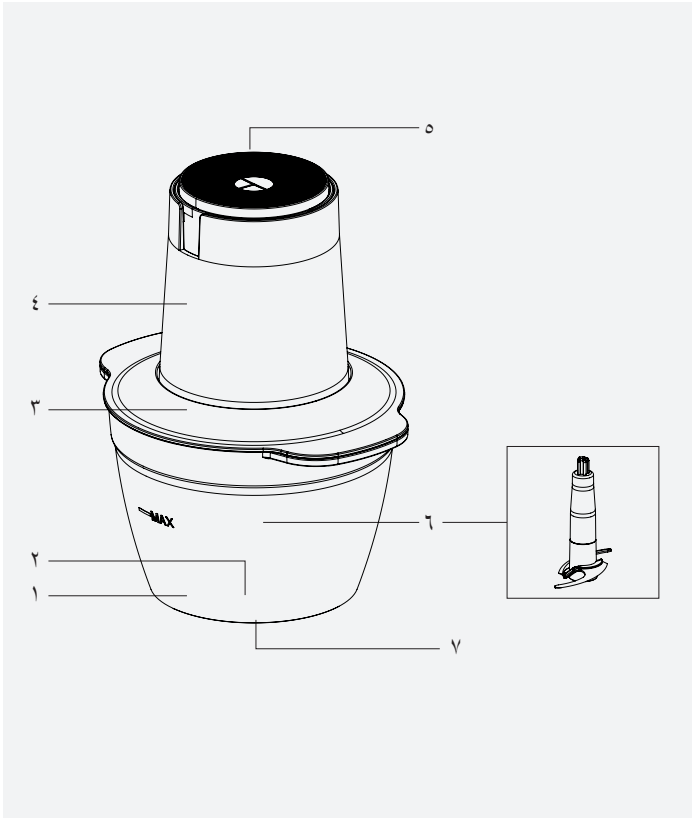

تمثل القيم المزودة مع الجهاز أو الوثائق المصاحبة له قراءات مخبرية وفقا للمعايير ذات الصلة. قد تختلف هذه القيم حسب الاستخدام والظروف المحيطة.

## 1-2 الالتزام بالتشريعات الخاصة بنفايات المعدات الكهربائية والإلكترونية والتخلص من نفايات المنتجات:

يتوافق هذا المنتج مع التشريعات الخاصة بنفايات المعدات الكهربائية والإلكترونية للاتحاد الأوروبي (EU/2012/19). يحمل هذا المنتج رمزا تصنيفياً لنفايات المعدات الكهربائية والإلكترونية (WEEE).

تم تصنيع الجهاز من أجزاء ومواد عالية الجودة يمكن إعادة استخدامها وهي مناسبة لإعادة التدوير. وعلى ذلك، لا تتخلص من المنتج الذي تنوي التخلص منه مع النفايات المنزلية أو غيرها من النفايات في نهاية فترة استخدامه. بل عليك أخذه إلى مركز التجميع لإعادة تدوير الأجهزة الكهربائية والإلكترونية.



## 1-3 معلومات التغليف

إن غلاف المنتج مصنوع من مواد قابلة للتدوير، طبقاً للأنظمة الوطنية. لا تتخلص من نفايات التغليف مع النفايات المنزلية أو النفايات الأخرى، بل تخلص منها في مناطق تجميع مواد التغليف التي تحددها السلطات المحلية.



- لا تضغط على سلك الطاقة أو تقم بثنيه أو حكه بحواف حادة لمنع حدوث أي تلف. حافظ على أن يكون سلك الطاقة بعيدًا عن الأسطح الساخنة ومصادر اللهب المكشوفة.
- نظف بعناية جميع الأجزاء التي تلامس الطعام قبل استخدام الجهاز لأول مرة. يُرجى الاطلاع على التفاصيل كاملة في قسم "التنظيف".
- لا تلمس أي أجزاء متحركة من الجهاز. لا تقم بتركيب الأجزاء أو فكها إلا بعد توقف الجهاز تمامًا.
- كن حذرًا عند التعامل مع شفرات التقطيع الحادة وإفراغ الوعاء وأثناء التنظيف.
- كن حذرًا إذا تم سكب السائل الساخن في معالج الطعام أو الخلط حيث يمكن إخراجها من الجهاز بسبب البخار المفاجئ.
- في حالة تلف سلك إمداد الطاقة، يجب استبداله من قبل الشركة المصنعة أو وكيل الخدمة لديها أو أشخاص لديهم نفس المؤهلات لتجنب الخطر.

- لإصابات خطيرة. توخ الحذر بعدم محاولة إمساك شفرة المفرمة سوى من الجزء البلاستيكي.
- جفف الجهاز وجميع أجزائه بعد تنظيفه وقبل تنشيط الأجزاء أو تجميعها.
- لا تغمر الجهاز أو سلك الطاقة أو القابس في الماء أو أي سائل آخر.
- لا تُشغل الجهاز أو الأجزاء فوق الأسطح الساخنة أو بالقرب منها أو لا تضعها على مثل هذه الأسطح.
- إذا احتفظت بمواد التغليف، فاحفظها بعيدًا عن متناول الأطفال.
- احتفظ بالجهاز وسلك الطاقة الخاص به بعيدًا عن متناول الأطفال.
- استخدم الجهاز دومًا على سطح مستقر ومسطح ونظيف وجاف.
- هذا الجهاز مصمم للاستخدام المنزلي والتطبيقات المماثلة مثل:
- مناطق المطابخ المخصصة للعاملين في المتاجر والمكاتب وبيئات العمل الأخرى.
- المنازل الريفية بالمزارع و النزلاء في الفنادق والفنادق الموجودة على الطرق والأماكن السكنية المماثلة؛
- الأماكن التي توفر خدمات مبيت وإفطار

- مع المعلومات المحددة في بطاقة النوع.
- لا تستخدم الجهاز بسلك تطويل.
- لا تفصل الجهاز عن طريق سحب السلك.
- افصل الجهاز وانتظر حتى يتوقف تمامًا قبل تنظيفه وإزالة ملحقاته وتركيبها.
- لا تلمس قابس الجهاز إذا كانت يديك رطبة أو مبتلة.
- لا تستخدم الجهاز للأطعمة الساخنة.
- لا تستخدم الجهاز سوى مع القاعدة المطاطية المرفقة أو وعاء المروحية.
- لا تُشغل الجهاز والوعاء فارغًا.
- أزل العظام والبذور من الأطعمة لتجنب إتلاف الشفرات والجهاز.
- الجهاز غير مناسب للأطعمة الجافة أو الصلبة التي قد تؤدي إلى إتلاف الشفرات وجعلها غير حادة سريعًا.
- لمنع ارتفاع درجة حرارة الجهاز، لا تستخدمه باستمرار لأكثر من 5 ثانية. برّد الجهاز لمدة دقيقتين بين كل 5 ثانية من التشغيل.
- لمنع حدوث إصابات نتيجة سوء الاستخدام، يجب مراعاة جميع التحذيرات.
- قد يؤدي سوء الاستخدام أثناء تفريغ الوعاء أو التنظيف أو ملامسة شفرات المفرمة بأيدي مكشوفة إلى التعرض

يحتوي هذا القسم على تعليمات خاصة بالسلامة للوقاية من المخاطر التي يمكن أن تؤدي إلى الإصابة أو تلف الممتلكات. يكون أي ضمان باطلاً في حالة عدم الالتزام بهذه التعليمات.

## 1.1 السلامة العامة

- يتوافق هذا الجهاز مع معايير السلامة الدولية.
- لا يجوز استخدام هذا الجهاز من قبل الأشخاص ذوي القدرات البدنية أو الإدراكية أو العقلية المحدودة أو الأشخاص الذين لا يتمتعون بخبرة ومعرفة كافية إلا إذا كانوا تحت إشراف أو عند توجيه تعليمات لهم بشأن تشغيل الجهاز والمخاطر ذات الصلة التي قد يواجهونها. يحظر عبث الأطفال بالجهاز.
- لا يمكن استخدام الجهاز من قبل الأطفال.
- لا تستعمل الجهاز في حالة تلف سلك الطاقة أو الجهاز نفسه أو شفرة الجهاز. اتصل بوكيل خدمة معتمد.
- افصل الجهاز، في حالة عدم مراقبته، من الكهرباء أثناء تركيب/فك الملحقات أو قبل تنظيفه.
- لا تستخدم سوى الأجزاء الأصلية أو الأجزاء التي يُوصي بها المصنع.
- لا تقم بتفكيك الجهاز.
- يجب أن يكون مصدر الطاقة الرئيسي الخاص بك متوافقاً



## يُرجى قراءة هذا الدليل أولاً!

عميلنا العزيز،  
شكراً لكم على اختيار إحدى منتجات بيكو. إننا نود لكم تحقيق الاستفادة المثلى من هذا المنتج عالي الجودة والذي استُخدم في تصنيعه أحدث التقنيات. يُرجى التأكد من قراءة هذا الدليل والوثائق التكميلية بشكل كامل وفهمها جيداً قبل استخدام المنتج، مع الاحتفاظ بهذا الدليل كمرجع. يُرجى إرفاق هذا الدليل مع المنتج في حالة تسليمه إلى شخص آخر. ينبغي الالتزام بجميع التحذيرات والمعلومات الواردة في هذا الدليل واتباع التعليمات.

## الرموز ومعانيها

تُستخدم هذه الرموز في هذا الدليل:

معلومات وتوصيات مهمة بخصوص استخدام الجهاز.	
تحذيرات بشأن الإصابة الشخصية أو تلف الممتلكات.	
مناسبة للتلامس مع الطعام.	
لا تغمر الجهاز أو سلك الطاقة أو القابس في الماء أو أي سائل آخر.	
تصنيف الحماية من الصدمات الكهربائية	



الورق المعاد تدويره  
والقابل لإعادة التدوير

# beko

المفرمة  
دليل المستخدم

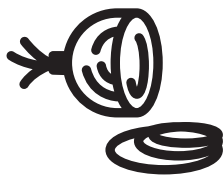

CHP 62522 W

AR

CE EAC

01M-8911893200-3622-05