

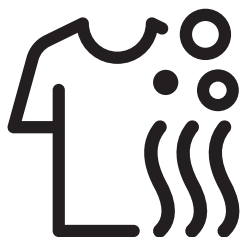

Vaskemaskine - Tørretumbler

Brugervejledning



HITV 8736B0 HT



Læs venligst denne brugervejledning som det første!

Kære kunde

Tak, fordi du har valgt et Beko-produkt. Vi håber, at du får det bedste ud af dit produkt, der er fremstillet af materialer af høj kvalitet og med brug af den nyeste teknologi. Læs derfor hele denne brugervejledning og alle andre ledsagedokumenter grundigt, før du bruger produktet, og gem dem til brug for fremtidig reference. Hvis du overdrager produktet til andre, skal du også give denne brugervejledning videre. Følg alle advarsler og informationer i brugervejledningen. I denne brugervejledning bruges følgende symboler:

	FARE!
• Risiko for elektrisk stød.	

	FARE!
• Advarsel om produktets vægt.	

	FARE!
• Advarsel om brandfare.	

	FORSIGTIG!
• Advarsel om farlige situationer med hensyn til liv og ejendom.	

	FORSIGTIG!
• Nødvendige forholdsregler.	

	BEMÆRK
• Vigtig information og brugbare tips.	



- Læs brugervejledningen.



- Produktets emballage er fremstillet af genbrugsmaterialer i overensstemmelse med miljøreglerne.
- Emballagen må ikke bortskaffes sammen med almindeligt husholdningsaffald. Emballagen skal afleveres på indsamlingssteder udpeget af de lokale myndigheder.



- Allergy UK er et arbejdsnavn for The British Allergy Foundation. Den vigtigste anbefaling er "Godkendelsesstempet". Når du ser et produkt med dette logo, kan du være sikker på, at produktet er videnskabeligt afprøvet for at bevise, at det effektivt reducerer/fjerner allergener fra det omgivende miljø for personer, der lider af astma, eller at produktets indhold af allergener/kemiske stoffer er betydeligt reduceret.



Dette produkt er fremstillet ved hjælp af den nyeste teknologi i miljøvenlige forhold.

1 Vigtige instruktioner vedrørende sikkerhed og miljø

Dette afsnit indeholder sikkerhedsinstruktioner, der skal følges for at beskytte mod personskade eller beskadigelse af ejendele. Garantien bortfalder såfremt instruktionerne ikke overholdes.

1.1 Generelle sikkerhedsregler

	FORSIGTIG!
<ul style="list-style-type: none">• Dette produkt kan bruges af børn på eller over 8 år og folk med reducerede fysiske, følelsesmæssige og mentale evner samt ufaglærte eller uerfarne personer, forudsat de er overvåget og bliver instrueret i sikker brug af apparatet samt omkring de relaterede farer. Børn må ikke lege med produktet. Rengøring og brugsvedligeholdelse må aldrig udføres af børn, medmindre de er overvåget af en ansvarlig voksen. Børn under 3 år skal holdes væk fra maskinen, medmindre de er overvåget konstant.	

	ADVARSEL!
<ul style="list-style-type: none">• Anbring aldrig produktet på et gulv dækket af gulvtæppe. Ellers vil manglen på luftstrømning under produktet få de elektriske dele til at overophede. Det vil medføre problemer med produktet.	

	BEMÆRK
<ul style="list-style-type: none">• Installation og reparation skal altid udføres af en autoriseret servicemontør. Fabrikanten er ikke ansvarlig for skader, der kan opstå som følge af en uautoriseret persons behandling af produktet.	

	ADVARSEL!
<ul style="list-style-type: none">• Hvis produktet skal bruges i et skab/kabinet/modul, anbefales det at holde skabet/kabinettet/modulet åben under brug af produktet, hvis der ikke findes huller, som kan give tilstrækkelig luftcirkulation.	

1.1.1 Elektrisk sikkerhed

	FARE!
<ul style="list-style-type: none">• Hvis der er fejl på produktet, bør det ikke anvendes, medmindre reparationen foretages af den autoriserede servicemontør. Der er risiko for elektrisk stød!• Rengør aldrig produktet ved at hælde vand på det! Der er risiko for elektrisk stød!	

	FORSIGTIG!
<ul style="list-style-type: none">• Hvis strømkablet er beskadiget, skal det erstattes af producenten, en kvalificeret person (elektriker) eller en person udpeget af importøren for at undgå fare.	



ADVARSEL!

- Afbryd strømmen til produktet, når det ikke er i brug.
- Rør aldrig ved kabelstikket med våde hænder! Afbryd aldrig strømmen ved at trække i ledningen, men tag altid stikket ud af stikkontakten med hånden.
- Afbryd strømmen til produktet under installation, vedligeholdelse, rengøring og reparation.
- Tilslut ikke med forlængerledninger eller dobbeltstik.



BEMÆRK

- Produktet er designet til at genoptage driften, når strømmen vender tilbage efter en strømafbrydelse. Se afsnittet "Annullering af programmet", hvis du ønsker at stoppe programmet.

1.1.2 Produktsikkerhed



FARE!

- Undlad at åbne frontlågen eller fjerne filteret, mens der er vand i tromlen. Ellers kan det medføre oversvømmelse eller skoldning med varmt vand.



FORSIGTIG!

- Slangerne til vandforsyning og udtømmning skal fastgøres sikkert og være ubeskadigede. Ellers er der risiko for lækage.



ADVARSEL!

- Den øverste plade må ikke fjernes, mens produktet er i brug.



BEMÆRK

- Undlad at åbne den låste frontlåge med tvang. Lågen åbnes umiddelbart efter vaskecyklussen er afsluttet. Frontlågen kan ikke åbnes, hvis maskinen ikke er kølet tilstrækkeligt ned ved programmets afslutning. Vent til produktet er kølet ned. Hvis lågen ikke åbnes, kan du prøve de løsninger, der er angivet under fejlen "Frontlågen kan ikke åbnes" i afsnittet Fejlfinding. Undlad at tvinge frontlågen op. Frontlågen og låsemekanismen kan blive beskadiget.

- I rummet, hvor produktet er placeret, må der ikke være døre med låse, skydelåse eller hængsler, der forhindrer, at frontlågen kan lukkes helt op.
- Følg vaskeanvisningerne på tøjets vaskemærker og på sæbepakningen.
- Brug kun vaskemidler, skyllemidler og andre midler, der egner sig til vaskemaskine.
- Undlad at installere eller stille produktet på et sted, hvor det kan udsættes for udendørsforhold.
- Leg ikke med produktets kontrolelementer.
- Hvis det kræver en termisk udskæring, der ikke nulstiller af sig selv, for at overholde standarden, skal instruktionerne til apparater, der indeholder en ikke-selvnullende termisk udskæring, der nulstilles ved frakobling af forsyningsnettet, indeholde følgende:
ADVARSEL: For at undgå farer som følge af utilsigtet nulstilling af den termiske udskæring, må apparatet ikke forsynes med strøm via en ekstern koblingsenhed, som f.eks. en timer, eller tilkobles et kredsløb, som regelmæssigt tændes og slukkes af værktøjet.

1.1.3 Advarsler om tørring



FARE!

- Vasketøj, der tidligere er vasket, rensat, tilsmudset eller plettet med benzin/olie, tørre opløsningsmidler eller andre brændbare og eksplosive materialer, må ikke tørres i maskinen, fordi de afgiver brændbar eller eksplosiv damp. Ellers kan der opstå brandfare.
- Vasketøj, der er tilsmudset med vegetabilisk olie, pletfjerner, terpentiner, voks eller voks fjerner skal vaskes med varmt vand og store mængder vaskemiddel inden tørring. Ellers kan der opstå brandfare.



FARE!

- Hvis du bruger vaskebolde, måleskeer eller vaskenet under vaskeprogrammer, kan disse produkter smelte under tørreprocessen. Brug ikke disse produkter, hvis du vil benytte tørrefunktionen. Ellers kan der opstå brandfare.
- Brug ikke tørrefunktionen, hvis du bruger industrikemikalier til rens. Ellers kan der opstå brandfare.

**FARE!**

- Rør ikke frontlågen med bare hænder efter tørring. Der er risiko for forbrænding.
- Der er et sidste trin: køling. Dette nedkøler vasketøjet til en bestemt temperatur, så det ikke bliver beskadiget. Hvis du åbner lågen før afkølingstrinnet er afsluttet, kan du blive ramt af varm damp. Der er risiko for skoldning.
- Hvis tørreprogrammerne afbrydes (hvis programmet annulleres eller på grund af strømsvigt), kan vasketøjet i maskinen være varmt. Vær forsigtig.

**FORSIGTIG!**

- Stands ikke maskinen før tørreprogrammet er afsluttet. Hvis du bliver nødt til at gøre det, skal du fjerne al vasketøjet og placere det på et passende sted, hvor det kan køle af.
- Dit produkt er designet til at stå i rum med temperaturer mellem 0°C and +35°C.
- Omgivende temperatur på mellem 15 °C og +25 °C er passende for dit produkt.
- Lad ikke kæledyr komme ind i produktet. Tjek, om der er vand inde i maskinen før brug.
- Overbelast ikke maskinen ved tørring. Følg den maksimale belastning, der er angivet til tørring.

**ADVARSEL!**

- Brug ikke maskinen til at tørre lædertøj eller tøj, der indeholder læder (som f.eks. læderetiketter på jeans). Farven fra læderet kan smitte af på de andre tekstiler.
- Hvis der er et problem, du ikke kan løse med de oplysninger, der er angivet i afsnittet med sikkerhedsvejledninger, skal du slukke for maskinen og tage stikket ud af væggen og herefter tilkalde en autoriseret servicemontør.

**ADVARSEL!**

- Du kan bruge din vaske-tørremaskine til kun at vaske, kun at tørre eller både vaske og tørre vasketøj. Maskinen må ikke bruges alene til at tørre tøj i lang tid. Hvis du alene bruger maskinen til at tørre vasketøj, skal du køre et tomt vaskeprogram efter hver 15. tørring.
- Inden du fylder vasketøj i maskinen, skal du kontrollere hvert stykke vasketøj for at sikre, at der ikke er lightere, mønter, metalobjekter, nåle osv. i tøjet eller lommerne.
- Undertøj med metalstøtter må ikke tørres i maskinen. Metalstøtter kan falde af under tørringen og beskadige maskinen. Kom dem ind i en vaskepose eller et pudebetræk.
- Undlad at bruge maskinen til at tørre store stykker tøj som f.eks. netgardiner, gardiner, lagner/sengetøj, tæpper eller gulvtæpper. Dit vasketøj kan blive ødelagt.



BEMÆRK

- Undlad at tørre uvasket tøj i maskinen.
- Undlad at bruge skyllemiddel eller antistatiske produkter, medmindre disse anbefales af producenten.
- Produkter som f.eks. skyllemidler skal bruges i henhold til producentens anvisninger.
- Undlad at bruge maskinen til at tørre silke, uld eller lignende sarte tekstiler. Ellers kan uldtøjet krympe, og andre sarte tekstiler kan blive beskadiget.
- Se på symbolerne på vaskemærket i dit vasketøj, inden du vasker og tørrer det.

1.2 Tilsigtet brug



BEMÆRK

- Dette produkt er beregnet til husholdningsbrug. Det egner sig ikke til erhvervsmæssig brug og må kun bruges til den tilsigtede anvendelse.
- Produktet må kun anvendes til at vaske, skylle eller tørre tekstiler, der har de passende mærker.
- Producenten frasiger sig ethvert ansvar for skader opstået som følge af ukorrekt brug eller transport.
- Apparatets levetid er 10 år. I løbet af denne periode vil originale reservedele være til rådighed, så maskinen kan betjenes korrekt.
- Dette apparat er beregnet til brug i husholdninger og lignende steder, såsom:
 - medarbejderkøkkener i butikker, kontorer og andre arbejdsmiljøer;
 - gårde;
 - af kunder på hoteller, moteller og andre beboelsesmiljøer;
 - bed and breakfast-miljøer;
 - steder til fælles brug i lejlighedskomplekser eller i møntvaskerier.

1.3 Børns sikkerhed



FORSIGTIG!

- Børn under 3 år skal holdes væk fra maskinen, medmindre de er overvåget konstant.
- Transportemballagen er farlig for børn. Opbevar alle indpakningsmaterialer på et sikkert sted uden for børns rækkevidde.
- Elektriske produkter er farlige for børn. Hold børn væk fra produktet, når det er i brug. Lad dem ikke lege med produktet. Brug børnesikring for at undgå at børn piller ved produktet.
- Husk at lukke frontlågen når du forlader rummet, hvor produktet er placeret.
- Opbevar alle vaskemidler og tilsætningsprodukter på et sikkert sted uden for børns rækkevidde ved at lukke beholderen eller pakken til vaskemidlet.

1.4 Overensstemmelse med WEEE-direktivet og bortskaffelse af det gamle produkt

Dette produkt indeholder ikke skadelige eller forbudte materialer, der er beskrevet i "Direktiv om administration af affald af elektrisk og elektronisk udstyr". Det overholder WEEE-direktivet.



Produktet er fremstillet af dele og materialer af høj kvalitet, som kan genbruges og er velegnede til genbrug. Produktet bør derfor ikke bortskaffes sammen med almindeligt husholdningsaffald, når dets levetid er slut. Tag produktet med på en genbrugsplads til elektrisk og elektronisk udstyr. Kontakt de lokale myndigheder for at finde den nærmeste genbrugsplads.

Hjælp med at beskytte miljøet og naturressourcer ved at indlevere brugte produkter til genbrug. Af hensyn til børns sikkerhed skal produktets netledning klippes af og dørlåsen gøres ubrugelig, inden produktet bortskaffes. Overholdelse af RoHS-direktivet
Dette produkt overholder RoHS-direktivet nr. 2011/65/EU. Produktet indeholder ikke skadelige og forbudte stoffer angivet i direktivet.

1.5 Information om emballagen

Produktets emballage er fremstillet af genbrugsmaterialer i overensstemmelse med gældende miljøregler. Emballagen må ikke bortskaffes sammen med almindeligt husholdningsaffald. Emballagen skal afleveres på genbrugspladser udpeget af de lokale myndigheder.

2 Din vaske-tørremaskine

2.1 Oversigt

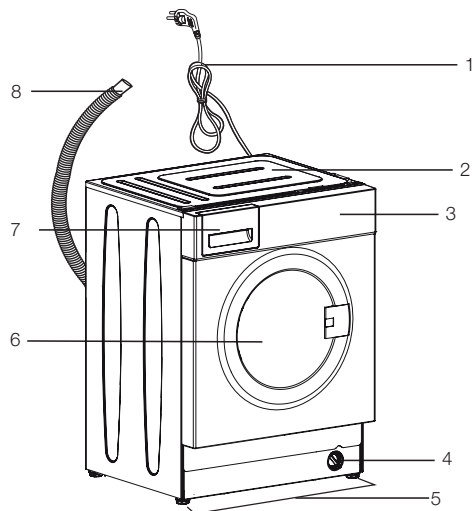

- 1- Strømkabel
- 2- Øverste panel
- 3- Betjeningspanel
- 4- Filterdæksel
- 5- Justerbare fødder
- 6- Frontlåge
- 7- Sæbeskuffe
- 8- Afløbsslange

2.2 Pakkens indhold



Strømkabel



Afløbsslange

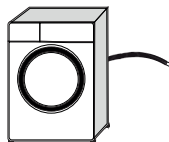

Transportbolte

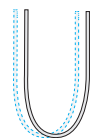
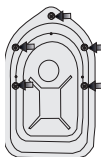

Vandtilførselsslange

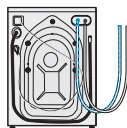

Brugervejledning



Plastik propgruppe



BEMÆRK

- Tallene i manualen er skematiske og svarer muligvis ikke nøjagtigt til produktet.

2.3 Tekniske specifikationer

Mærke	Beko
Model	HITV 8736B0 HT 7162546100
Centrifugeringshastighed (omdr./min.)	1400
Vask kapacitet (bomuld) kg	8
Tørring kapacitet (bomuld) kg	5
Indbygget	Ja
Højde (cm)	82
Bredde (cm)	60
Dybde (cm)	55
Enkelt vandindtag / dobbelt vandindtag	• / -
• Tilgængeligt	
Netspænding (V/Hz)	230 V / 50Hz
Strømstyrke i alt (A)	10
Styrke i alt (W)	2200
Hovedmodelkode	1420



BEMÆRK

ENERGY

SUPPLIER'S NAME MODEL IDENTIFIER → (*)

A

- Du kan finde modeloplysningerne, der gemmes i produkt databasen, ved at indtaste følgende website og derefter søge efter dit model-id (*), som sidder på energimærket.

<https://eprel.ec.europa.eu/>



ADVARSEL!

- Forbrugspriser er gældende, hvis trådløst internet ikke er tilsluttet.

Tabel med symboler

Forvask	Hurtig	Hurtig+	Ekstra skyl	Ekstra vand	Anti-krøl	Fjernelse af hår fra køledry	Damp	Natindstilling	Iblødsætning	Skyllestop	Iblødsætning	AutoDose	Valg af flydende vaskemiddel	Valg af skyllemiddel	
Skyl	Centrifuge + udpumpning	Udpumpning	Temperatur	Centrifugering	Ingen Centrifugering	Postevand (Kold)	Intet vand	Tidsforskydning	Dør sikring	Børne sikring	Tænd/sluk	Start/pause	Smudsgrad	Tilføj tøj	Downloadet program
Vask	OK (Slut)	Annuller	Anti-krøl+	Tørring	Ekstra tart	Skabstart	Strygetart	Tidsbegrænset tørring							

3 Installation

Se oplysningerne i brugervejledningen for at klargøre vaskemaskinen til brug og sørg for, at strøm, vandtilførsel og afløb er i orden. Hvis det ikke er tilfældet, tilkaldes en kvalificeret elektriker og VVS-montør til at varetage klargøringen.



FARE!

- Sørg for, at installation og el-tilslutning af produktet udføres af kompetente personer. Fabrikanten er ikke ansvarlig for skader, der kan opstå som følge af en uautoriseret persons behandling af produktet.



FARE!

- Produktet er for tungt til, at en enkelt person kan bære det.



FORSIGTIG!

- Forud for installationen skal produktet undersøges og beses for eventuelle skader. Hvis der er skader, må maskinen ikke installeres. Beskadigede produkter kan udgøre fare for din sikkerhed.



FORSIGTIG!

- Forberedelse af opsætningssted og elektricitet, vandtilførsel og vandafløb på installationsstedet er kundens ansvar.
- Sørg for, at slangerne til vandtilførsel og -afløb samt strømstikket ikke er bukkede, i klemme eller mast sammen, når maskinen skubbes på plads efter installation eller rengøring.

3.1 Passende opsætningssted

- Anbring maskinen på et fast og plant gulv. Anbring ikke maskinen på et tæppe med høj luv eller lignede overflader.
- Anbring ikke produktet tæt på kanten, hvis der er trin i gulvet. Anbring aldrig produktet på en platform.
- Anbring ikke produktet på strømstikket.
- Undlad at installere produktet på steder, hvor temperaturen kan falde til under 0° C (se Advarsler for tørretumbler)
- Det anbefales at efterlade et frirum til siderne af maskinen for at mindske vibrationer og støj.
- På det sted, hvor produktet installeres, må der ikke være en aflåselig dør, skydedøre eller døre på hængsler, der kan forhindre fuld åbning af frontlågen.
- Maskinen skal betjenes i godt ventilerede og støvfrie omgivelser.
- Placer ikke varmekilder, såsom kogeplader, strygejern, ovne m.m., på vaskemaskinen, og brug dem ikke oven på apparatet.

3.2 Fjernelse af den beskyttende indpakning



Læn maskinen bagover for at fjerne den beskyttende indpakning. Fjern den beskyttende indpakning, der er fastgjort til båndet.



FARE!

- Produktet er tungt. Fjern den beskyttende indpakning som vist på tegningen.
- Vær forsigtig med ikke at få hånden i klemme under maskinen under denne procedure.

3.3 Fjernelse af transportboltene



FORSIGTIG!

- Undlad at fjerne transportboltene, før den beskyttende indpakning er fjernet.
- Fjern transportboltene, før vaskemaskinen tages i brug! Ellers vil produktet blive beskadiget.

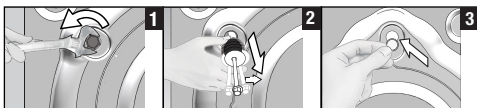

- 1 Brug værktøj til at løsne alle bolte, indtil de let kan drejes rundt.
- 2 Fjern transportboltene ved at dreje dem let.
- 3 Fastgør plastovertrækket i hullerne på bagsiden. Plastovertrækket leveres i posen med brugervejledningen.



BEMÆRK

- Opbevar transportboltene på et sikkert sted til genbrug, når vaskemaskinen skal flyttes igen i fremtiden.
- Flyt aldrig produktet, uden at transportboltene er på plads!

3.4 Tilslutning af vand



BEMÆRK

- Det nødvendige vandtryk for at operere produktet er mellem 1 og 10 bar (0.1 – 1 MPa). For at produktet kan arbejde problemfrit, skal mellem 10 og 80 liter vand kunne flyde fra en fuldt åbnet vandhane på et minut. Monter en trykreduceringsventil, hvis vandtrykket er for højt.



FORSIGTIG!

- Modeller med et enkelt vandindtag bør ikke forbindes til hanen med varmt vand. Dette vil medføre beskadigelse af vasketøjet eller at produktet skifter til beskyttelsesindstilling og ikke fungerer.
- Undlad at bruge gamle eller brugte vandtilførselsslanger til et nyt produkt. Dette kan medføre pletter på dit vasketøj.

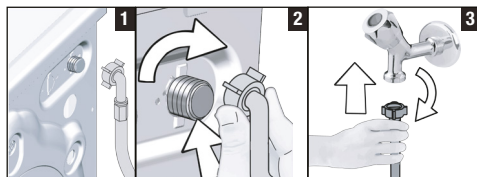

- 1 Tilslut den medfølgende specielle slange til produktets vandindtag.



FORSIGTIG!

- Sørg for, at tilslutningen til koldt vand er korrekt ved installering af produktet. Ellers vil tøjet være varmt, når vaskeprocessen afsluttes, og blive slidt op.
- 2 Stram slangens møtrikker med hånden. Brug aldrig et værktøj til at stramme møtrikkerne.
 - 3 Luk helt op for vandhanerne, når slangerne er monteret, for at afprøve om tilslutningerne er tætte. Luk for hanen og fjern møtrikken, hvis der forekommer lækage. Stram omhyggeligt møtrikken, når pakningen er kontrolleret. For at forhindre vandlækager, holdes vandhaner lukket, når du ikke bruger produktet.

3.5 Tilslutning til afløb

- Forbind enden af afløbsslangen direkte med vandafløbet, håndvasken, eller badekarret.



FORSIGTIG!

- Der vil ske oversvømmelse, hvis slangen kommer fri af fastgøringen under vandudledning. Desuden er der risiko for skoldning pga. høje vandtemperaturer! For at undgå sådanne situationer og for at sikre problemfrit vandindtag og -afløb skal afløbsslangen fastgøres så godt, at den ikke kan komme fri.

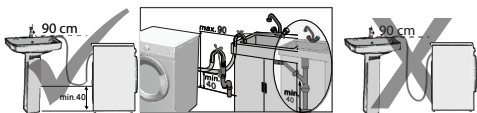

- Tilslut afløbsslangen til en højde på mindst 40 cm og en maksimal højde på 90 cm.
- Hvis slangen løber langs gulvet (eller mindre end 40 cm over det) og senere løftes, bliver vandafløbet sværere, og vasketøjet kan være meget vådt, når det tages ud. Overhold derfor de højdeangivelser, der er beskrevet på tegningen.

- For at forhindre, at snavset vand flyder tilbage i maskinen og for at sikre nem udledning, bør enden af slangen ikke stikkes længere end 15 cm ned i afløbet. Er den for lang, skal den afkortes.
- Enden af slangen må ikke bøjes eller trædes på, og slangen må ikke være i klemme mellem afløbet og maskinen.
- Tilføj en original forlængerslange, hvis slangen er for kort. Slangen bør ikke være længere end 3,2 m. For at undgå vandskader skal forbindelsen mellem forlængerslangen og produktets afløbsslange fastgøres med en passende spændbøjle, så de ikke går fra hinanden og lækker.

3.6 Justering af fødder

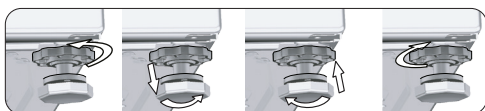

FORSIGTIG!

- Juster fødderne, så produktet er i balance på det sted, hvor det skal bruges.
- Afbalancer maskinen ved at indstille fødderne.
- Kontrollér enhver afspilning ved at trykke produktet fra de øverste skrå kanter.
- Hvis produktet ikke er i balance, kan det flytte sig og forårsage skader, samt støj og vibrationsproblemer.
- Brug ikke værktøj til at løsne kontramøtrikkerne. Ellers kan kontramøtrikkerne blive beskadiget.

- Føddernes kontramøtrikker skal løsnes med hånden.
- Indstil fødderne, så produktet står vandret og afbalanceret.
- Stram alle kontramøtrikker igen med hånden.

Justering af de bagerste fødder

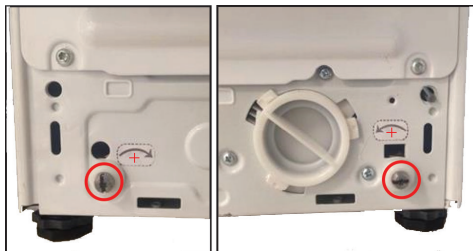

- Når du drejer knappen (synlig i cirklen) i retning af pilen, løftes maskinen 0,3 mm. Når du drejer den i modsatte retning af pilen, sænkes maskinen 0,3 mm.
- Juster ikke de bagerste fødder ved hjælp af elektrisk værktøj. Brug i stedet en skruetrækker.

Tilpasning af fødderne med vaterpas

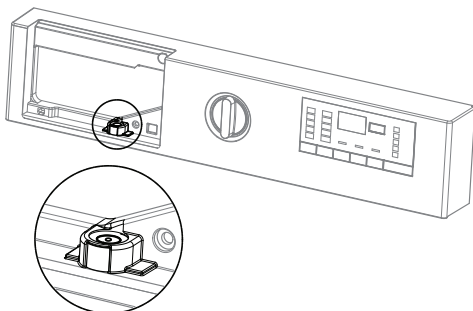

- Du skal fjerne sæbeskuffen for at indstille vaterpasset.
- Før systemet kan fungere korrekt, skal boblen være midt i vaterpasset.
- Hvis boblen i vaterpasset er til venstre for midten, skal vaskemaskinens højre fod justeres.
- Hvis boblen i vaterpasset er til højre for midten, skal vaskemaskinens venstre fod justeres.
- Hvis boblen i vaterpasset er bagved midten, skal vaskemaskinens forreste fødder justeres (med uret).
- Hvis boblen i vaterpasset er foran midten, skal vaskemaskinens bagerste fødder justeres (mod uret).

3.7 Elektrisk tilslutning

Tilslut produktet til en stikkontakt med jordforbindelse beskyttet af en 16 A sikring. Vores selskab kan ikke holdes ansvarlig skader, der opstår som følge af, at produktet anvendes uden etableret jordforbindelse i overensstemmelse med lokal lovgivning.

- Tilslutningen skal være i overensstemmelse med national lovgivning.
- Ledningsføringen for stikkontaktens kredsløb skal overholde produktets krav. Det anbefales at benytte et HFI-relæ.
- Strømskiftet skal være lettilgængelig efter installationen.
- Få en autoriseret elektriker til at installere en 16 amp. sikring, hvis den eksisterende sikring eller afbryder er mindre end 16 amp.
- Spændingen angivet i afsnittet "Tekniske specifikationer" skal være lig med spændingen på dit forsyningsnet.

	FARE!
<ul style="list-style-type: none">• Produktet er for tungt til, at en enkelt person kan bære det.• Produktet er tungt, der skal to personer til at bære det, og der skal udvises stor forsigtighed på trapper. Hvis du får produktet over dig, kan det forårsage personskade.	

	FORSIGTIG!
<ul style="list-style-type: none">• Transportemballagen er farlig for børn. Opbevar alle indpakningsmaterialer på et sikkert sted uden for børns rækkevidde.	

	BEMÆRK
<ul style="list-style-type: none">• Flyt aldrig produktet, uden at transportboltene er på plads!	

	FARE!
<ul style="list-style-type: none">• Beskadigede el-ledninger skal udskiftes af en autoriseret servicemontør.	

3.8 Transport af produktet

- 1 Afbryd strømmen til produktet, før det transporteres.
- 2 Fjern forbindelser til vandløb og vandforsyning.
- 3 Tøm al resterende vand fra maskinen. Se 6.5
- 4 Monter transportboltene i modsat rækkefølge af demontering. Se 3.3

4 Forberedelse

4.1 Sortering af vasketøjet

- * Sorter vasketøjet tøjets tekstiltipe, farve, hvor snavset det er og tilladt vandtemperaturer.
- * Følg altid instruktionerne på tøjets vaskesymboler.

4.2 Forberedelse af vasketøjet

- Vasketøj med påmonterede metaldele såsom bh'er med bøjle, bæltespænder eller metal knapper beskadiger maskinen. Fjern metaldelene, eller put tøjet i en vaskepose eller et pudebetræk, før det vaskes. Disse typer tekstiler kan også opvarmes for meget og beskadige andre tekstiler. Undlad at tørre sådanne tekstiler i maskinen.
- Kom mindre beklædningsgenstande som f.eks. babysokker og nylonstrømper i en vaskepose eller et pudebetræk.
- Læg gardiner i maskinen uden at presse dem sammen. Fjern gardinringe og -kroge. Undlad at tørre net-gardiner i maskinen.
- Lyn lynlåse, sy løse knapper i og reparer huller og flænger.
- Vask produkter, der er mærket "kan vaskes i vaskemaskine" eller "håndvask" på de relevante programmer. Hæng eller læg denne type tekstiler til tørring. De må ikke tørres i maskinen.
- Vask ikke kulørt og hvidt tøj sammen. Nye, mørke bomuldsprodukter udskiller en masse farve. Vask dem separat.
- Brug kun de farvestoffer, farveændringsmidler og kalkfjerner, der er passende til maskinvask. Følg altid instruktionerne på pakken.



BEMÆRK

- Vasketøj, der indeholder materialer som mel, kalkstøv, mælkepulver osv. skal rystes godt, før det lægges i maskinen. Skal rystes godt, før det lægges i maskinen. Den slags støv og pulver på vasketøjet kan med tiden ophobe sig i maskinen og forårsage skade.
- Læg beklædningsgenstande fremstillet af angorauld i fryseren et par timer før vask. Dette vil reducere frulning.



BEMÆRK

- Vask bukser og sart vasketøj med vrangsiden ud.
- Vanskelige pletter skal behandles ordentligt inden vask. Hvis du er usikker, skal du kontakte et renseri.
- Tøm alle lommer for genstande som f.eks. mønter, kuglepenne og papirclips, vend lommerne ud og børst dem. Disse ting kan ødelægge produktet eller give støjproblemer.

4.3 Tips til at spare vand og strøm

Følgende oplysninger vil hjælpe dig med at bruge produktet på en miljøvenlig og energibesparende måde.

- Brug maskinen med den højst tilladte kapacitet, som det valgte program tillader, men lad være med at overfylde maskinen. Se "Program- og forbrugstabel".
- Følg altid instruktionerne for temperatur på pakken med vaskemiddel.
- Vask lettere snavset tøj ved lavere temperaturer.
- Brug hurtigere programmer til små mængder eller lettere snavset tøj.
- Undlad at bruge forvask eller høje temperaturer til tøj, der ikke er meget snavset eller plettet.
- Vælg den højest anbefalede centrifugeringshastighed under vaskeprocessen, hvis du ønsker at tørre tøjet i tørretumbleren.
- Brug ikke mere vaskemiddel end den anbefalede mængde på pakken.

4.4 Første brug

Før produktet tages i brug, skal du sikre, at alle forberedelser er foretaget i overensstemmelse med instruktionerne i afsnittene "Vigtige instruktioner vedrørende sikkerhed og miljø" og "Installation". For at forberede produktet til tøjvask skal du køre et program til tromlerensning. Hvis dette program ikke findes i din maskine, så brug metoden beskrevet i afsnit 6.2.



BEMÆRK

- Brug anti-kalk, der er velegnet til vaskemaskiner.
- Der kan være vand i produktet pga. kontrolprocesserne i produktionen. Det er ikke skadeligt for produktet.

4.5 Korrekt kapacitet

Den maksimale kapacitet afhænger af vasketøjets art, hvor snavset det er og det ønskede vaskeprogram. Maskinen regulerer automatisk mængden af vand i henhold til vægten af det ilagte vasketøj.



FORSIGTIG!

- Følg informationerne i "Program- og forbrugstabel". Når maskinen overfyldes, forringes vaskeresultatet. Desuden kan der opstå støj og vibrationsproblemer. For at opnå en korrekt tørreproces må der ikke lægges mere vasketøj i end angivet.

Vasketøjstype	Vægt (g)	Vasketøjstype	Vægt (g)
Badekåbe	1200	Håndklæde	100
Stofserviet	100	Natkjole til kvinder	200
Lagen	700	Undertøj	100
Lagen	500	Kedeldragt til mænd	600
Pudebetræk	200	Herreskjorte	200
Borddug	250	Pyjamas til mænd	500
Badelagen	200	Bluser	100

4.6 Ilægning af vasketøjet

1. Åbn frontlågen.
2. Læg tøjet løst i maskinen.
3. Skub frontlågen i, indtil du hører, at låsen klikker. Sørg for, at der ikke sidder noget fast i døren.



BEMÆRK

- Frontlågen er låst, mens vaskemaskinen kører. Dørlåsen åbnes umiddelbart efter vaskeprogrammet er afsluttet. Hvis den indvendige del af maskinen er for varm ved programmets afslutning, kan frontlågen ikke åbnes, før temperaturen er faldet. Hvis lågen ikke åbnes, kan du prøve de løsninger, der er angivet under fejlen "Frontlågen kan ikke åbnes" i afsnittet Fejlfinding.



FORSIGTIG!

- Hvis tøjet ligger forkert, kan der opstå støj og vibrationsproblemer.

4.7 Brug af vaskemiddel og skyllemiddel







BEMÆRK

- Når du bruger vaskemiddel, skyllemiddel, stivelse, farvestof, blegemiddel og farvefjerner, afkalker, læs fabrikantens instruktioner på pakninger omhyggeligt, og følg den anbefalede doseringsmængde. Brug målekop, hvis den følger med.

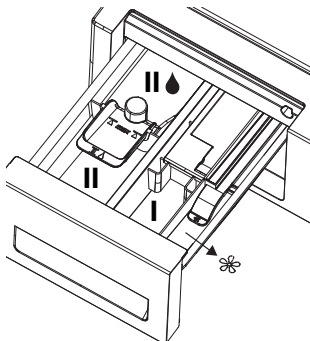
4.7.1 Sæbeskuffe

Sæbeskuffen er opdelt i fire rum:





- 1) Venstre rum med nummeret "II" (Rum til klarvask – til vaskemiddel eller pletfjerner/blegemiddel i pulverform)
- 2) Venstre rum med nummeret "II"  (Rum til klarvask – til vaskemiddel eller pletfjerner i flydende form)
- 3) Midterrum med nummeret "I" (Rum til forvask – til vaskemiddel eller pletfjerner i pulverform samt flydende blegemiddel – flydende blegemiddel skal tilsættes efter forvasken eller under det første skylletrin). Flydende blegemiddel skal tilsættes manuelt, mens maskinen tager vand ind.
- 4) Højre rum med symbolet  (Rum til skyllemiddel)  der er en hævert i rummet til skyllemiddel.



BEMÆRK



- Sæbeskuffen må aldrig åbnes, mens vaskeprogrammet kører!
- Hvis du bruger et program uden forvask, må der ikke kommes vaskemiddel i rummet til forvask (rum nr. "I").
- Undlad af vælge et program med forvask, hvis du bruger en sæbepose eller -kugle. Anbring sæbeposen eller -kuglen direkte mellem tøjet i maskinen. Fjern dem, hvis du vil bruge tørrefunktionen.
- Når maskinen er på et tørretrin, må der ikke tilsættes vaskemidler (flydende sæbe, skyllemiddel, osv.).

4.7.2 Afdeling til klarvask

Hæld vaskemiddel i pulverform i den venstre afdeling med nummeret "II", inden du starter vaskeprogrammet. Pletfjerner/blegemiddel i pulverform skal også hældes i denne afdeling. Hæld flydende vaskemiddel i klarvask-afdelingen med nummeret "II" , inden du starter vaskeprogrammet. Flydende pletfjerner skal også hældes i denne afdeling. Hæld den anbefalede mængde af flydende vaskemiddel i den venstre afdeling med symbolet "II"  og fortynd det med varmt vand indtil det maksimale påfyldningsniveau er nået (max. II ). Særligt de højkoncentrerede vaskemidler skal fortyndes med varmt vand, da hæverten ellers tilstoppes med tiden.

Fyld ikke mere vaskemiddel på end det maksimale påfyldningsniveau. Ellers kan resten af vaskemidlet komme ufortyndet ned til tøjet og forårsage pletter. I sådanne tilfælde skal du genopfylde rummet. Hæld ikke vaskemiddel direkte på tøjet, da dette kan forårsage pletter.

4.7.3 Rum til skyllemiddel

Hæld den anbefalede mængde skyllemiddel i venstre rum med symbolet  og fortynd det med varmt vand indtil det maksimale påfyldningsniveau er nået (max. ). Særligt de højkoncentrerede skyllemidler skal fortyndes med varmt vand, da hæverten ellers tilstoppes med tiden. Flyd ikke skyllemiddel over det maksimale påfyldningsniveau. Ellers blandes den overskydende mængde med vandet, og rummet skal genopfyldes. Hæld ikke skyllemiddel direkte på tøjet, da dette kan forårsage pletter. Skyllemiddel frigives automatisk under det sidste skylletrin i vaskecyklussen.

4.7.4 Rum til forvask

Hæld vaskemiddel til forvask i pulverform eller pletfjerner i pulverform i midterrummet med nummeret "I". Du kan også bruge dette rum til flydende blegemiddel, når maskinen tager vand ind under forvask eller første skylletrin i vaskecyklussen. Hvis det flydende blegemiddel tilsættes, mens maskinen tager vand ind, bliver blegemidlet fortyndet inden det kommer på tøjet. Vælg et ekstra skylletrin, hvis der tilsættes flydende blegemiddel. Blegemidlet skal fjernes fra tøjet under skylningen, da det ellers kan give kløe på huden.



BEMÆRK

- Læs doseringsanbefalingerne og tøjets vaskemærke grundigt, inden du bruger flydende blegemidler.

4.7.5 Valg af vaskemiddel

Dit valg af vaskemiddel afhænger af vaskeprogrammet samt tøjets farve og tekstiltype.

- Brug forskellige vaskemidler til kulørt og hvidt vasketøj.
- Finvask bør kun fortages med særligt vaskemiddel (flydende vaskemiddel, uldvaskemiddel, osv.) beregnet til finvask og ved et foreslået program.

- Det anbefales at vaske mørkt tøj og dyner med flydende vaskemiddel.
- Vask uldtøj ved et foreslået program med vaskemidler beregnet til uld.
- Gennemgå programbeskrivelserne for at finde foreslåede programmer til forskellige tekstiler.
- Alle anbefalinger til vaskemidler er kun gældende ved programmer, hvor du selv kan indstille temperaturen.



FORSIGTIG!

- Brug kun vaskemidler, der er fremstillet specielt til brug i vaskemaskine.
- Undlad at bruge sæbe i pulverform.



BEMÆRK

- Vaskemidler i kapselform kan efterlade sæberester i skuffen. Hvis dette sker, skal disse vaskemidler i fremtiden kommes ind i tromlen tæt på den nederste del af tromlen.
- Undlad at vælge forvask-funktionen når der vaskes med gelevaskemidler eller vaskemidler i kapselform.
- Vær opmærksom på, at alle plastickopper til vaskemiddel, skal fjernes, før der tørres.

4.7.6 Tilpasning af mængden af vaskemiddel

Mængden af vaskemiddel afhænger af mængden af vasketøj, hvor snavset det er og vandets hårdhed.

- Undlad at bruge mere end de anbefalede mængder vaskemiddel, som findes på pakken, for at undgå problemer med ekstra sæbeskum, dårligt skyl, spild af penge samt for at beskytte miljøet.
- Brug mindre vaskemiddel til små mængder eller lettere snavset tøj.

4.7.7 Brug af gel og vaskemiddel i kapselform

- Hvis gelevaskemidlet er flydende, og din maskine ikke har en særlig kop til flydende vaskemiddel, skal gelevaskemidlet fyldes i rummet til klarvask, når der tages vand ind første gang. Hvis din maskine har en beholder til flydende vaskemiddel, skal vaskemidlet hældes i beholderen, før programmet startes.
- Hvis gelevaskemidlet ikke er flydende eller er indesluttet i en kapsel, puttes det direkte i vasketromlen før vask.
- Kom vaskemidler i kapselform i rummet til klarvask (rum nr. "2") eller direkte ind i tromlen inden vask.

4.7.8 Brug af stivelse til tekstiler

- Kom flydende stivelse, pulver-stivelse eller farvestof i rummet til skyllemiddel.
- Brug ikke skyllemiddel og stivelse i samme vaskecyklus.
- Tør maskinens inderside af med en fugtig og blød klud efter brug af stivelse.

4.7.9 Brug af blegemiddel

- Vælg et program med forvask, og tilsæt blegemidlet i begyndelsen af forvasken. Undlad at komme vaskemiddel i rummet til forvask. Alternativt kan der vælges et program med ekstra skyl, hvor blegemidlet hældes i den tomme sæbeskuffe. Herefter hældes 1 glas vand i samme rum i sæbeskuffen, så snart det første skylletrin vises på displayet.
- Bland aldrig blegemiddel og vaskemiddel.
- Brug kun en lille mængde (ca. 50 ml) blegemiddel og skyl tøj godt, da det kan medføre hudirritation. Hæld ikke blegemiddel direkte på tøj, og brug det ikke til kulørte tekstiler.
- Vælg et program, der vasker ved lav temperatur, når der benyttes en ltbaseret farvefjerner.
- ltbaserede farvefjerner kan benyttes sammen med vaskemiddel. Hvis de ikke har samme konsistens, skal du starte med at hælde vaskemiddel i rum "II" i sæbeskuffen, og vente indtil maskinen skyller sæben ned, når den tager vand ind. Tilføj blegemidlet i samme rum, mens maskinen stadig tager vand ind.

4.7.10 Brug af kalkfjerner

- Når maskinen skal afkalkes, skal der anvendes en kalkfjerner specielt fremstillet til vaskemaskiner.

4.8 Tips til effektiv vask

		Tøj			
		Lyse farver og hvidt tøj	Kulørt tøj	Sort/mørke farver	Finvask/uld/silke
		(Anbefalet temperatur afhængig af tilsmudsningsgraden: 40-90 oC)	(Anbefalet temperatur afhængig af tilsmudsningsgrad: kold -40 oC)	(Anbefalet temperatur afhængig af tilsmudsningsgrad: kold -40 oC)	(Anbefalet temperatur afhængig af tilsmudsningsgrad: kold -30 oC)
Tilsmudsningsgrad	Meget snavset (Svære pletter som f.eks. græs, kaffe, frugt og blod.)	Det kan være nødvendigt at forbehandle pletterne eller køre en forvask. Vaskemidler i pulver og flydende form, som er anbefalet til hvidt vasketøj, kan bruges i doseringer anbefalet til meget snavset tøj. Det anbefales at bruge pulvervaskemiddel til vask af ler- og jordpletter og pletter, der er følsomme over for blegemidler.	Vaskemidler i pulver og flydende former, som er anbefalet til kulørt vasketøj, kan bruges i doseringer anbefalet til meget snavset tøj. Det anbefales at bruge vaskemiddel i pulverform til at fjerne ler- og jordpletter samt til pletter, der er følsomme over for blegemidler. Undlad at bruge vaskemidler med blegemiddel.	Flydende vaskemidler anbefalet til vask af kulørt og mørke farver kan bruges i doseringer anbefalet til meget snavset tøj.	Brug helst et flydende vaskemiddel anbefalet til finvask. Tøj af uld og silke skal vaskes i specielle vaskemidler til uldtøj.
	Normal snavset (For eksempel svedpletter på krave og mancherter)	Vaskemidler i pulver og flydende former, som er anbefalet til hvidt vasketøj, kan bruges i doseringer anbefalet til normalt snavset tøj.	Vaskemidler i pulver og flydende former, som er anbefalet til kulørt vasketøj, kan bruges i doseringer anbefalet til normalt snavset tøj. Undlad at bruge vaskemidler med blegemiddel.	Flydende vaskemidler anbefalet til vask af kulørt og mørke farver kan bruges i doseringer anbefalet til normalt snavset tøj.	Brug helst et flydende vaskemiddel anbefalet til finvask. Tøj af uld og silke skal vaskes i specielle vaskemidler til uldtøj.
	Let snavset (Ingen synlige pletter).	Vaskemidler i pulver og flydende former, som er anbefalet til hvidt vasketøj, kan bruges i doseringer anbefalet til let snavset tøj.	Vaskemidler i pulver og flydende former, som er anbefalet til kulørt vasketøj, kan bruges i doseringer anbefalet til let snavset tøj. Undlad at bruge vaskemidler med blegemiddel.	Flydende vaskemidler anbefalet til vask af kulørt og mørke farver kan bruges i doseringer anbefalet til let snavset tøj.	Brug helst et flydende vaskemiddel anbefalet til finvask. Tøj af uld og silke skal vaskes i specielle vaskemidler til uldtøj.

4.9 Tips til korrekt tørring

		Programmer				
		Tørring af bomuld	Tørring af syntetisk	+ Babyprotect	Vask&Tør	Wash&Wear
Typer af tøj	Slibestændigt tøj, der indeholder bomuld	Lagner, dynebetræk, babytøj, T-shirts, sweatshirts, strik, denim, lærredsbukser, skjorter, bomuldsstrømper, osv.	Ikke anbefalet!	Den vasker og tørrer efter hinanden! Lagner, dynebetræk, babytøj, T-shirts, sweatshirts, strik, denim, lærredsbukser, skjorter, bomuldsstrømper, osv.	Den vasker og tørrer efter hinanden! Lagner, dynebetræk, babytøj, T-shirts, sweatshirts, strik, denim, lærredsbukser, skjorter, bomuldsstrømper, osv.	Tøj, der bæres i en kort periode og er upletlet, såsom skjorter, t-shirts, sweatshirts, osv. Der bør kun fyldes en lille mængde tøj i maskinen.
	Syntetisk tøj (polyester, nylon, osv.)	Ikke anbefalet!	Anbefales til tøj, der indeholder polyester, nylon, polyacetat og akryl. Tørring anbefales ikke til tøj af viskose-blanding. Følg tørringsvejledning på tøjets vaskemærket.	Anbefales til tøj, der indeholder polyester, nylon, polyacetat og akryl, ved lave temperaturer i overensstemmelse med vaske- og tørringsvejledning på tøjets vaskemærke.	Anbefales til tøj, der indeholder polyester, nylon, polyacetat og akryl, ved lave temperaturer i overensstemmelse med vaske- og tørringsvejledning på tøjets vaskemærke.	Meget lidt beskidt tøj og uplettede t-shirts og syntetisk tøj. Der bør kun fyldes en lille mængde tøj i maskinen.
	Finvask (silke, uld, cashmere, angora, osv.)	Ikke anbefalet!	Ikke anbefalet!	Ikke anbefalet!	Ikke anbefalet!	Ikke anbefalet!
	Store genstande, som f. eks. dyner, jakker, gardiner, osv.	Ikke anbefalet! Maskinen er ikke egnet til at tørre store genstande. Hæng eller læg tøjet til tørring.	Ikke anbefalet! Maskinen er ikke egnet til at tørre store genstande. Hæng eller læg tøjet til tørring.	Ikke anbefalet! Maskinen er ikke egnet til at tørre store genstande. Hæng eller læg tøjet til tørring.	Ikke anbefalet! Maskinen er ikke egnet til at tørre store genstande. Hæng eller læg tøjet til tørring.	Ikke anbefalet! Maskinen er ikke egnet til at tørre store genstande. Hæng eller læg tøjet til tørring.

4.10 Vist vasketid

Du kan se programmets varighed på maskinens display, når du vælger et program. Programmets varighed justeres automatisk, mens det er i gang, afhængigt af mængden af vasketøj, du har fyldt i maskinen, skum, ubalance i tromlen, strømduving, vandtryk og programindstillinger.

SÆRLIGE TILFÆLDE: Når du starter et bomulds- eller bomuld-øko-program, viser displayet varigheden for en halvfyldt vask, som er den mest almindelige mængde. Den faktiske mængde vasketøj registreres af maskinen 20-25 min. efter programmets start. Hvis mængden svarer til mere end halvfyldt, justeres vaskeprogrammet herefter, og programmets varighed øges automatisk. Du kan følge ændringen på displayet.

5 Betjening af produktet

5.1 Styrepanel

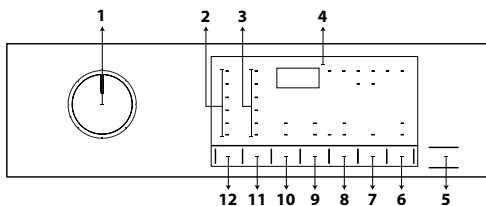

- 1 - Knap til valg af program
- 2 - Lampe for temperaturniveau
- 3 - Lampe for centrifugeringens hastighedsniveau
- 4 - Display
- 5 - Knap til start/pause
- 6 - Knap til fjernbetjening
- 7 - Knap til indstilling af sluttid
- 8 - Knap til indstilling af tørreniveau
- 9 - Knap til hjælpefunktion 2
- 10 - Knap til hjælpefunktion 1
- 11 - Knap til indstilling af centrifugeringshastighed
- 12 - Temperatur-reguleringsknap

5.2 Skærmsymboler

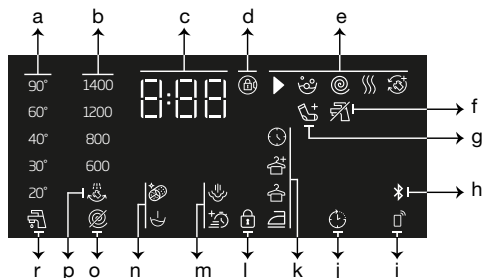

- a - Temperaturindikator
- b - Indikator for centrifugeringshastighed
- c - Oplysninger om varighed
- d - Symbol for at frontlågen er låst
- e - Indikator for programopfølgning
- f - Indikator for manglende vand
- g - Indikator for tilføj vasketøj
- h - Indikator for Bluetoothforbindelse
- i - Indikator for fjernbetjening
- j - Indikator for udskudt start aktiveret
- k - Indikator for tørreniveau
- l - Indikator for børnesikring aktiveret
- m - Indikatorer for hjælpefunktion 2
- n - Indikatorer for hjælpefunktion 1
- o - Indikator for ingen centrifugering
- p - Indikator for skyllestop
- r - Indikator for koldt vand

5.3 Klargøring af maskinen

1. Kontrollér, at slangerne slutter helt tæt.
2. Slut maskinen til strøm.
3. Luk helt op for hanen.
4. Læg vasketøjet i maskinen.
5. Tilsæt vaskemiddel og skyllemiddel.

5.4 Valg af vaskeprogram

1. Brug "Program- og forbrugstabellen" til at vælge det rigtige program til mængden af og tilsudsudsgraden på dit vasketøj.
2. Vælg det ønskede program med knappen til **Programvalg**.



BEMÆRK

- Den maksimale centrifugeringshastighed for et program svarer til, hvad de pågældende tekstiltyper kan tåle.
- Når du vælger et program, skal du altid tage altid hensyn til tekstiltypen, farven, tilsudsudsgraden og den tilladte vasketemperatur.

5.5 Vaskeprogrammer

Brug ét af følgende programmer afhængigt af tekstiltypen.



BEMÆRK

- Når du har valgt et passende vaskeprogram til dit vasketøj, kan du trykke på tørreknappen for at indstille maskinen til at tørre, når vaskeprogrammet er slut. Hver gang du trykker på knappen, vises infolinjen på hvilket trin tørringsprocessen finder sted, og det relevante symbol tændes. Hvis du ønsker, kan du fortsætte med at trykke på knappen, indtil den maksimale tørreperiode er opnået.
- De viste symboler på displayet er skematiske og svarer muligvis ikke nøjagtigt til produktet.
- Læg maksimalt 5 kg tøj ind i maskinen, hvis du vil både vaske og tørre ved hjælp af maskinens tørrefunktion. Hvis du overskrider maskinens kapacitet, tørrer dit vasketøj ikke, og maskinen fungerer længere, hvilket vil resultere i større energiforbrug.

• Bomuld

Du kan vaske dit slidstærke bomuldsvasketøj (lagner, sengetøj, håndklæder, badekåber, undertøj m.m.) på dette program. Når du trykker på hurtigvask-funktionstasten, bliver programvarigheden markant kortere, men effektiv vask sikres takket være intense vaskebevægelser. Dit meget snavsede vasketøj sikres en bedre vask og skyl, hvis funktionen for hurtigvask ikke vælges.



BEMÆRK

- Du kan tørre dit vasketøj uden afbrydelse lige efter vaskeprogrammet (det er muligt at udføre automatisk eller planlagt tørring efter vaskecyklussen). Hvis du ønsker at tørre vasketøjet uden afbrydelse, skal du også vælge tørrefunktionen, inden du starter vaskeprogrammet.
- Du kan se, hvornår programmet slutter på maskinens display i henhold til de valg af tørring, som du har føjet til vaskeprogrammet.
- Hvis du ikke vil have at tørring finder sted efter det program, du har valgt, skal du trykke på og holde hjælpefunktions-knappen til Tørring nede, indtil lampen for Tørring slukker.

• Syntetisk

Du kan bruge programmet til at vaske t-shirts, syntetisk/bomuld-blandingsstof osv. Programvarigheden er mærkbart kortere og sikrer effektiv vaskeevne. Dit meget snavsede vasketøj sikres en bedre vask og skyl, hvis funktionen for hurtigvask ikke vælges.



BEMÆRK

- Du kan tørre dit vasketøj uden afbrydelse lige efter vaskeprogrammet (det er muligt at udføre automatisk eller planlagt tørring efter vaskecyklussen). Hvis du ønsker at tørre vasketøjet uden afbrydelse, skal du også vælge tørrefunktionen, inden du starter vaskeprogrammet.
- Du kan se, hvornår programmet slutter på maskinens display i henhold til de valg af tørring, som du har føjet til vaskeprogrammet.
- Hvis du ikke vil have at tørring finder sted efter det program, du har valgt, skal du trykke på og holde hjælpefunktions-knappen til Tørring nede, indtil lampen for Tørring slukker.

• Uld / Håndvask

Brug dette program til at vaske dit uldtøj. Vælg den passende temperatur i overensstemmelse med tøjets vaskemærke. Dit vasketøj vaskes med meget blide bevægelser, så det ikke bliver beskadiget.



BEMÆRK

- Du kan ikke vælge tørrefunktionen, når du vælger et vaskeprogram til uldvask.

• Eco 40-60

Eco 40-60-programmet er i stand til at rense normalt snavsset bomuldsvasketøj, der erklæres vaskbart ved 40 °C eller 60 °C, sammen i samme cyklus, og at dette program bruges til at vurdere overholdelsen af EU's lovgivning om økodesign. Programmet giver store besparelser på strøm og energi, selvom programvarigheden er længere end ved andre programmer. Den aktuelle vandtemperatur kan afvige fra den angivne vasketemperatur. Når du indlæser maskinen med mindre tøj (f.eks. ½ kapacitet eller mindre), kan perioder i programfaser automatisk blive kortere. I dette tilfælde vil energi- og vandforbruget falde. Skabstørringsfunktion bør vælges med eco 40-60 for at udføre vaske- og tørncyklus for at vurdere overholdelsen af EU's lovgivning om økodesign. Vask- og tørncyklussen er i stand til at rense normalt snavsset bomuldsvasketøj, der erklæres at være vaskbart ved 40 °C eller 60 °C, sammen i samme cyklus, og til at tørre det på en sådan måde, at det direkte kan opbevares i et skab.



BEMÆRK

- Du kan tørre dit vasketøj uden afbrydelse lige efter vaskeprogrammet (det er muligt at udføre automatisk eller planlagt tørring efter vaskecyklussen). Hvis du ønsker at tørre vasketøjet uden afbrydelse, skal du også vælge tørrefunktionen, inden du starter vaskeprogrammet.
- Du kan se, hvornår programmet slutter på maskinens display i henhold til de valg af tørring, som du har føjet til vaskeprogrammet.
- Hvis du ikke vil have at tørring finder sted efter det program, du har valgt, skal du trykke på og holde hjælpefunktions-knappen til Tørring nede, indtil lampen for Tørring slukker.

• Xpress / Super Xpress

Brug dette program til hurtig vask af lettere snavset bomuldstøj. Programvarigheden kan reduceres ned til 14 minutter, når funktionen for hurtigvask vælges. Der kan maksimalt vaskes 2 (to) kg vasketøj, når funktionen for hurtigvask vælges.



BEMÆRK

- Du kan tørre dit vasketøj uden afbrydelse lige efter vaskeprogrammet (det er muligt at udføre automatisk eller planlagt tørring efter vaskecyklussen). Hvis du ønsker at tørre vasketøjet uden afbrydelse, skal du også vælge tørrefunktionen, inden du starter vaskeprogrammet.
- Du kan se, hvornår programmet slutter på maskinens display i henhold til de valg af tørring, som du har føjet til vaskeprogrammet.
- Hvis du ikke vil have at tørring finder sted efter det program, du har valgt, skal du trykke på og holde hjælpefunktions-knappen til Tørring nede, indtil lampen for Tørring slukker.

• Skjorter

Brug dette program til at vaske skjorter af bomuld, syntetiske samt blandede syntetiske materialer. Dette program forhindrer at tøjet krøller. Forbehandlingsalgoritmen aktiveres, når funktionen for hurtigvask bruges.

Påfør forbehandlingsproduktet direkte på tøjet eller tilsæt det sammen med vaskemidlet i rummet til pulvervaskemiddel, når maskinen starter med at tage vand ind. På denne måde tager det kortere tid at opnå det resultat, du normalt ville få med en almindelig vaskecyklus. Du forlænger dine skjorters levetid.



BEMÆRK

- Du kan tørre dit vasketøj uden afbrydelse lige efter vaskeprogrammet (det er muligt at udføre automatisk eller planlagt tørring efter vaskecyklussen). Hvis du ønsker at tørre vasketøjet uden afbrydelse, skal du også vælge tørrefunktionen, inden du starter vaskeprogrammet.
- Du kan se, hvornår programmet slutter på maskinens display i henhold til de valg af tørring, som du har føjet til vaskeprogrammet.
- Hvis du ikke vil have at tørring finder sted efter det program, du har valgt, skal du trykke på og holde hjælpefunktions-knappen til Tørring nede, indtil lampen for Tørring slukker.

• Dun tekstiler

Brug dette program til at vaske frakker, veste, jakker osv. med dunfyld, som bærer mærket "kan maskinvaskes". Takket være den særlige centrifugering, når vandet ind mellem lufthullerne mellem fjere.

• Downloaded Program

Dette er et særligt program, der giver dig mulighed for at downloade forskellige programmer, når du vil. Først vises du et standardprogram i HomeWhiz-appen. Brug HomeWhiz-appen til at vælge et program fra den fastlagte liste af programmer og skift til dette.



BEMÆRK

- Hvis du ønsker at benytte HomeWhiz-funktionen og funktionen for fjernbetjening, skal du vælge Download program. Få flere oplysninger i afsnittet om HomeWhiz-funktionen og funktionen for fjernbetjening.

• Blandet

Du kan bruge dette program til at vaske bomuld og syntetiske materialer sammen uden at skulle sortere dem først.



BEMÆRK

- Du kan tørre dit vasketøj uden afbrydelse lige efter vaskeprogrammet (det er muligt at udføre automatisk eller planlagt tørring efter vaskecyklussen). Hvis du ønsker at tørre vasketøjet uden afbrydelse, skal du også vælge tørrefunktionen, inden du starter vaskeprogrammet.
- Du kan se, hvornår programmet slutter på maskinens display i henhold til de valg af tørring, som du har føjet til vaskeprogrammet.
- Hvis du ikke vil have at tørring finder sted efter det program, du har valgt, skal du trykke på og holde hjælpefunktions-knappen til Tørring nede, indtil lampen for Tørring slukker.

• Udendørs-/sportstøj

Brug dette program til at vaske udendørs-/sportstøj, som indeholder bomuld/syntetisk-blanding samt vandsikre tekstiler som f.eks. Gore-Tex. Dette program vasker dit vasketøj skånsomt takket være dets særlige bevægelser.



BEMÆRK

- Du kan tørre dit vasketøj uden afbrydelse lige efter vaskeprogrammet (det er muligt at udføre automatisk eller planlagt tørring efter vaskecyklussen). Hvis du ønsker at tørre vasketøjet uden afbrydelse, skal du også vælge tørrefunktionen, inden du starter vaskeprogrammet.
- Du kan se, hvornår programmet slutter på maskinens display i henhold til de valg af tørring, som du har føjet til vaskeprogrammet.
- Hvis du ikke vil have at tørring finder sted efter det program, du har valgt, skal du trykke på og holde hjælpefunktions-knappen til Tørring nede, indtil lampen for Tørring slukker.

• Mørkvask / jeans

Brug dette program til at beskytte farven på dit mørke tøj eller jeans. Dette program giver et ekstra godt vaskeresultat takket være tromlens særlige bevægelser, selv ved lave temperaturer. Det anbefales at bruge et flydende vaskemiddel eller uldvaskemiddel til mørkt vasketøj. Undlad at vaske sart vasketøj, som f.eks. indeholder uld, på dette program.



BEMÆRK

- Du kan tørre dit vasketøj uden afbrydelse lige efter vaskeprogrammet (det er muligt at udføre automatisk eller planlagt tørring efter vaskecyklussen). Hvis du ønsker at tørre vasketøjet uden afbrydelse, skal du også vælge tørrefunktionen, inden du starter vaskeprogrammet.
- Du kan se, hvornår programmet slutter på maskinens display i henhold til de valg af tørring, som du har føjet til vaskeprogrammet.
- Hvis du ikke vil have at tørring finder sted efter det program, du har valgt, skal du trykke på og holde hjælpefunktions-knappen til Tørring nede, indtil lampen for Tørring slukker.

• Undertøj

Brug dette program til at vaske sart tøj, der kræver håndvask, eller sart undertøj. Små mængder tøj skal vaskes i vaskeposer. Kroge, knapper m.m. skal lukkes, og lynlåse skal lynes op.

• Skylning

Brug dette program, når du ønsker separat skylning eller stivelse.

• Centrifugering+Pumpe

Brug dette program til at tømme maskinen for vand.

5.6 Temperaturvalg

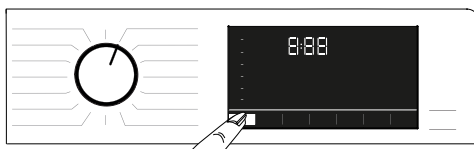

Når et nyt program vælges, vises den anbefalede temperatur for det valgte program på temperaturindikatoren. Den anbefalede temperatur er muligvis ikke den højeste værdi for det valgte program. Tryk på tasten til **Temperaturjustering** for at ændre temperaturen.



BEMÆRK

- Knappen til temperaturindstilling går kun baglæns. For eksempel: Hvis displayet viser 40°C, men du ønsker at vælge 60°C, skal du trykke på knappen et par gange, indtil du når 60°C fra 40°C.



BEMÆRK

- Hvis du går til funktionen for koldvask og trykker på knappen for temperaturindstilling igen, vises den anbefalede maksimale temperatur for det valgte program på displayet. Tryk på knappen til indstilling af temperatur igen for at sænke temperaturen.

Lampen for kold tændes, hvilket indikerer koldvask.

Du kan også ændre temperaturindstillingen, efter vaskecyklussen er startet. Du kan vælge den ønskede temperatur, efter vaskeprogrammet er startet. Du skal dog gøre dette, inden opvarmning af vandet starter.

5.7 Valg af centrifugeringshastighed



Når et nyt program vælges, vises den anbefalede centrifugeringshastighed for programmet på indikatoren for centrifugeringshastighed .



BEMÆRK

- Den anbefalede centrifugeringshastighed er muligvis ikke den højeste værdi for det valgte program.

Tryk på knappen til justering af **centrifugeringshastighed** for at ændre hastigheden. Centrifugeringshastigheden sænkes gradvist.

Afhængig af din maskinens model, vises derefter mulighederne "skyllestop" og "ingen centrifugering" på displayet.



BEMÆRK

- Knappen til indstilling af centrifugeringshastighed går kun baglæns. For eksempel: Hvis displayet viser 800 omdr./min., men du ønsker at vælge 1000 omdr./min., skal du trykke på knappen et par gange, indtil du når 1000 omdr./min. fra 800 omdr./min.

5.7.1. Hvis du ønsker at centrifugere dit vasketøj efter brug af funktionen skyllestop:

- Juster **centrifugeringshastigheden**.
 - Tryk på knappen **Start/Pause** .
- Programmet fortsætter. Maskinen tømmer vandet i maskinen og centrifugerer tøjet. Brug funktionen ingen centrifugering, hvis du ønsker at tømme vandet ved afslutning af funktionen **Ingen centrifugering**



BEMÆRK

- Hvis du trykker på knappen til justering af centrifugeringshastigheden i programmer, hvor du centrifugeringshastighed ikke er tilladt, ændres centrifugeringshastigheden ikke, og der afspilles en alarm.

Du kan også ændre centrifugeringshastigheden, efter vaskecyklussen er startet. Når vaskecyklussen er slut, kan du trykke på knappen til justering af centrifugeringshastighed for at vælge centrifugeringshastighed. Du skal dog gøre dette, inden centrifugeringen starter.

5.7.2. Valg af hjælpefunktioner til tørring



Når du vælger et nyt vaskeprogram, skal du trykke på knappen til valg af hjælpefunktioner for at indstille den passende tørringsgrad for dette program.



BEMÆRK

- Hvis du trykker på knappen til en tørrehjælpfunktion under et program, hvor tørring ikke er tilladt, tændes lampen for tørring ikke, og der afspilles en alarm.



BEMÆRK

- Kun for farvningsprogrammer, tryk på knappen Valg af hjælpefunktion for at indstille den passende tørringsindstilling.

5.8 Vaskeprogrammer



FORSIGTIG!

- Maskinen fjerner automatisk fnug, der opstår, under tørringen. Maskinen bruger vand i tørretrinet. Derfor skal vandhanen til maskinen også være åben under tørreprogrammerne.
- Når du vælger et nyt vaskeprogram, skal du trykke på knappen til valg af hjælpefunktioner for at indstille den passende tørringsgrad for dette program.



BEMÆRK

- Der er et centrifugeringstrin i tørreprogrammerne. Maskinen udfører dette trin for at forkorte tørretiden. Når du vælger et tørreprogram, kan du maksimalt vælge den højeste centrifugeringshastighed til centrifugeringen.
- Hvis du trykker på knappen til en tørrehjælpfunktion under et program, hvor tørring ikke er tilladt, tændes lampen for tørring ikke, og der afspilles en alarm.
- Kun for farvningsprogrammer, tryk på knappen Valg af hjælpfunktion for at indstille den passende tørringsindstilling.
- Der kan ikke køres vaske- og tørreprogrammer, hvis vandtilførslen afbrydes.

• Syntetisk Tør

Brug kun dette program til at tørre syntetisk tøj med en tør vægt på op til 3 kg. Dette program tørrer kun.



BEMÆRK

- Se afsnit 4, trin 4.5 for oplysninger om vægt af tørt tøj

• Bomuld Tør

Brug kun dette program til at tørre bomuldstøj med en tør vægt på op til 5 kg. Dette program tørrer kun.



BEMÆRK

- Hvis du vil tørre vasketøj, der kun består af håndklæder og badekåber, kan du maksimalt tørre 4 kg.
- Se afsnit 4, trin 4.5 for oplysninger om vægt af tørt tøj

5.9 Vaske- og tørreprogrammer



FORSIGTIG!

- Maskinen fjerner automatisk fnug, der opstår, under tørringen. Maskinen bruger vand i tørretrinnet. Derfor skal vandhanen til maskinen også være åben under tørreprogrammerne.

• 5 Kg Vask & Tør

Brug dette program til at vaske bomuldstøj op til 5 kg og tørre det direkte efter vaskeprogrammet uden at foretage noget andet valg.



BEMÆRK

- Den ekstra tørrefunktion kan ikke vælges sammen med dette program.

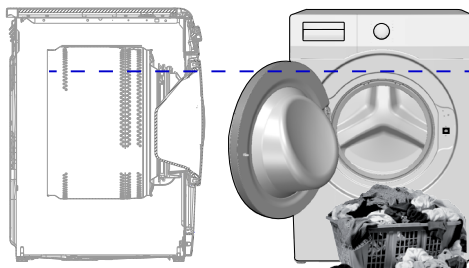

I 5 kg Vask og 5 kg Tørringsprogram, det anbefales at læsse maskinen op til det niveau, der er vist ovenfor, under ideelle tørringsforhold (du kan se niveaupilen, hvis du åbner læssedøren).

• Wash & Wear (Vask og slid)

Brug dette program til at vaske 0,5 kg vasketøj (svarende til 2 skjorter) på 40 minutter eller 1 kg vasketøj (svarende til 5 skjorter) på 60 minutter.



BEMÆRK

- Wash&Wear-programmet er designet til hurtigt vask og tørring af dit daglige tøj, som kun er blevet båret i kort tid, og som ikke er meget snavset. Programmet er velegnet til tynde tekstiler, som tørrer hurtigt (skjorter, t-shirts).
- Der bør anvendes andre tørremuligheder eller programmer til tykt tøj, som tager længere tid at tørre.

• Hygiejne+ Vask & Tør

Anvendelse af et damptrin i starten af programmet gør det let at blødgøre snavs. Brug dette program til at vaske og hurtigt tørre tøj (op til 2 kg), der kræver anti-allergisk og hygiejnisk vask (bomuld som babytøj, lagner og undertøj).



BEMÆRK

- Babyprotect+-programmet er blevet testet og godkendt af "The British Allergy Foundation" (Allergy UK), som er baseret i Storbritannien.

• HygieneTherapy

Hygiejnisk vask med varm luft

(programperiode 58 min.)

Det hygiejniske ventilationsprogram sikrer, at vasketøjets temperatur holdes ved relativt høje temperaturer med en præcis opvarmningsmetode, og hygiejnisk rengøring udføres via luft. Brug dette program til hurtig hygiejnisk rengøring af bomuld eller syntetisk tørt tøj med varm luft.



BEMÆRK

- Hygiejnisk ventilationsprogram bruger ikke vand. Brug dette program til tøj, du vil rengøre ved ventilation.
- Læg ikke kemikalier som vaskemidler, blegemiddel, pletfjerner osv. I vaskemiddelskuffen i det hygiejniske ventilationsprogram. Ingen forbehandling af tøj kræves, før programmet tændes.

Opfriskning med varm luft (48 min. og 38 min.)

Standardvarigheden er 58 minutter, hvis du vælger programmet "Hygiejnisk ventilation". Med hjælpefunktionen "Tørring" kan du vælge forskellige programperioder, f.eks. 48 minutter eller 38 minutter.

5.10 Program- og forbrugstabel (til vask)

DA	Program (°C)	Maks. fyldning (kg)	Vandforbrug (liter)	Strømförbrug (kWh)	Maks. hastighed	Ekstra funktion					Temperaturområde °C der kan vælges
						Damp	Hurtig+	Fonvask	Anti-krø+	Tørring	
Bomuld	90	8	90	2,50	1400	•	•	•	•	•	Kold - 90
	60	8	90	1,80	1400	•	•	•	•	•	Kold - 90
	40	8	88	0,97	1400	•	•	•	•	•	Kold - 90
Eco 40-60	40 ***	8	54	0,955	1400					•	40 - 60
	40 ***	4	35	0,550	1400					•	40 - 60
	40 ***	2	28	0,320	1400					•	40 - 60
Eco 40-60 + Skabstørt	40 ***	5	61	3,215	1400					•	40 - 60
	40 ***	2,5	42	1,780	1400					•	40 - 60
Syntetisk	60	3	60	1,35	1200	•	•	•	•	•	Kold - 60
	40	3	58	0,85	1200	•	•	•	•	•	Kold - 60
Xpress / Super Xpress	90	8	68	2,20	1400	•	•	•	•	•	Kold - 90
	60	8	68	1,20	1400	•	•	•	•	•	Kold - 90
	30	8	68	0,20	1400	•	•		•	•	Kold - 90
Xpress / Super Xpress + Hurtig+	30	2	40	0,15	1400	•	•		•	•	Kold - 90
Uld / Håndvask	40	1,5	55	0,50	1200						Kold - 40
Skjorter	60	3	63	1,23	800	•	•	•	•	•	Kold - 60
Tromlerensning+	90	-	76	2,60	600	*				*	90
Downloaded Program *****											
Blandet	40	3,5	70	0,90	800	•	•	•	•	•	Kold - 40
Udendørs-/sportstøj	40	3,5	52	0,65	1200			•		•	Kold - 40
Mørkvask / jeans	40	3,5	70	0,85	1200	•	•	•	•	•	Kold - 40
Dun tekstiler	60	2	75	1,30	800	•					Kold - 60
Undertøj	30	1	65	0,56	600						Kold - 30

• : Valgfri.

* : Vælges automatisk og kan ikke annulleres.

***: Eco 40-60 med 40 °C temperaturvalg er vaskeevne-testprogrammet i henhold til EN 62512 og energimærketestprogram i overensstemmelse med Kommissionens delegerede forordning (EU) 2019/2014/EF.

Eco 40-60 med 40 °C temperaturvalg er vaske- og tørrecyklustestprogrammet i henhold til EN 62512 og energimærketestprogram i overensstemmelse med Kommissionens delegerede forordning (EU) 2019/2014/EF.

****: Disse programmer kan benyttes med HomeWhiz-appen. Energiforbruget kan stige ved tilslutning.

- : Se programbeskrivelse for maksimal kapacitet.



BEMÆRK

- De ekstra hjælpefunktioner i skemaet kan variere afhængigt af, hvilken model du har.
- Vand- og strømforbrug kan variere afhængigt af ændringer i vandtrykket, vandets hårdhed og temperatur, rumtemperatur, typen og mængden af vasketøj, valg af hjælpefunktioner og centrifugeringshastighed samt ændringer i strømspændingen.
- Når du vælger et program, kan du se vasketiden på din maskines display. Alt efter mængden af vasketøj, du har lagt ind i maskinen, kan der være en forskel på op til 1-1,5 time mellem den varighed, der vises på displayet, og vaskeprogrammets faktiske varighed. Varigheden justeres automatisk, så snart vaskeprogrammet startes.
- "Indstillingerne for valg af hjælpefunktioner kan ændres af fabrikanten. Nye indstillinger kan blive tilføjet, eller eksisterende kan blive fjernet."
- "Din maskines omdrejningstal kan variere afhængigt af programmet. Omdrejningstallet kan ikke overstige maskinens maksimale omdrejningshastighed."
- Vælg altid den lavest tilladte temperatur. De mest effektive programmer med hensyn til energiforbrug er generelt dem, der kører ved lavere temperaturer og længere varighed.
- Støj og resterende fugtighedsindhold påvirkes af centrifugeringshastigheden: jo højere centrifugeringshastighed i centrifugeringsfasen, jo højere er støjen og desto lavere er resterende fugtighedsindhold.

Program- og forbrugsskema (til tørring)

DA	Program (°C)	Maks. fyldning (kg)	Vandforbrug (liter)	Strømforbrug (kWh)	Maks. hastighed	Ekstra funktion					Tørretrin				Temperaturområde °C der kan vælges
						Damp	Forvask	Hurtig+	Anti-krøl+	Tørring	Ekstra tørt	Skabstørt	Strygetørt	Tidsbegrænset tørring - minutter	
Bomuld Tør	-	5	45	3,20	1400				•	*	•	•	•	•	-
Syntetisk Tør	-	3	30	2,10	-				•	*		•	•	•	-
Hygiejne+ Vask & Tør	60	2	120	3,80	1400	*			•	*	•	•	•	•	90-30
5 Kg Vask & Tør	60	5	94	5,00	1400				•	*	•	•	•	•	60-Kold
Wash & Wear	30	0,5	35	0,60	1200				•	*				•	30-Kold
Wash & Wear	30	1	44	1,00	1200				•	*				•	30-Kold
HygieneTherapy	-	2	1	0,50	-			•	•	*					-

Forbrugsværdier (DA)

	Valg af temperatur (°C)	Centrifugeringshastighed (omdr/min)	Kapacitet (kg)	Programvarighed (t:mm)	Energiforbrug (kWh/cyklus)	Vandforbrug (L/cyklus)	Vasketemperatur (°C)	Restfugtighed (%)
Eco 40-60	40	1400	8	03:38	0,955	54	40	53
	40	1400	4	02:47	0,550	35	32	53
	40	1400	2	02:47	0,320	28	23	53
Bomuld	20	1400	8	03:40	0,600	93	20	53
Bomuld	60	1400	8	03:40	1,800	90	60	53
Syntetisk	40	1200	3	02:25	0,850	58	40	40
Xpress / Super Xpress	30	1400	8	00:28	0,200	68	23	62
Eco 40-60+Skabstørt	40	1400	5	07:55	3,215	61	25	53
	40	1400	2,5	05:50	1,780	42	24	53

Værdierne givet for programmer bortset fra eco 40-60 programmet og vaske- og tørrecyklen er kun vejledende.

5.11 Valg af hjælpefunktion

Vælg den ønskede hjælpefunktion, før programmet startes. Når du vælger et program, tændes lysene for de hjælpefunktioner der kan vælges sammen med dette program.

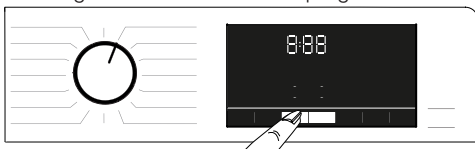

BEMÆRK

- Når du vælger et program, forbliver lysene slukkede for de hjælpefunktioner, der ikke kan vælges sammen med det valgte program. Der lyder en alarm, hvis du trykker på knapperne til disse hjælpefunktioner og valget annulleres.

Hvis vaskeprogrammet er nået til et punkt, hvor det ikke længere er muligt at vælge en hjælpefunktion, kan de ikke vælges.



BEMÆRK

- Nogle funktioner kan ikke vælges sammen. Hvis du vælger en ny hjælpefunktion, der er i konflikt med en allerede valgt funktion, inden du starter maskinen, annulleres den funktion, der blev valgt først, mens den nye hjælpefunktion forbliver aktiveret.
- Hjælpefunktioner, der ikke er kompatible med vaskeprogrammet, kan ikke vælges. (Se "Program- og forbrugsskema")
- Nogle programmer har hjælpefunktioner, der skal køres sammen med det valgte program. Disse funktioner kan ikke annulleres. Lampen for den relevante hjælpefunktion er allerede tændt.



BEMÆRK

- Hvis den valgte fugtighedsgrad (strygetørt, skabstørt, ekstra skabstørt) ikke kan nås ved slutningen af tørreprogrammet, forlænger din maskine automatisk programmets varighed. Programmet tager længere tid.
- Hvis du vælger et tidsbestemt tørreprogram, afsluttes programmet når den valgte tid er færdig.
- Hvis det valgte vådhedsniveau (Strygetørt, skabstørt, ekstra skabstørt) nås under tørringsprogrammet, eller der registreres ekstra tørhed i de tidsbestemte tørringsindstillinger, tager programmet kortere. Tidsforkortelsen vises på displayet.

5.11.1 Hjælpefunktioner

• Forvask

Forvask anbefales kun til meget snavset vasketøj. Ved at undlade forvask sparer du strøm, vand, vaskemiddel og tid.

• Hurtig+

Tryk på knappen til hurtigvask for at forkorte et program, når du har valgt et. Ved nogle programmer kan varigheden reduceres med over 50 %. Hvis du vasker almindeligt til lettere snavset vasketøj, opnår du samme vaskeresultat, bare på kortere tid. Afhængigt af programmet, forkortes programmets varighed til et bestemt niveau, når du trykker én gang på knappen til hurtigvask. Hvis du trykker på knappen igen, forkortes tiden til den korteste varighed. Det kan ikke anbefales at bruge knappen til hurtigvask til meget snavset vasketøj. Brug knappen til hurtigvask til at forkorte programvarigheden for almindeligt til lettere snavset vasketøj.

• Fjernbetjening

Du kan bruge denne knap til hjælpefunktioner til at forbinde dit produkt og dine smart enheder. Se HomeWhiz-funktionen og funktionen for fjernbetjening for detaljerede oplysninger.

• Brugertilpasset program

Denne hjælpefunktion kan kun vælges til bomulds- og syntetiske programmer sammen med HomeWhiz-appen. Når denne hjælpefunktion aktiveres kan du tilføje op til 4 ekstra skylletrin til det valgte program. Du kan vælge og bruge hjælpefunktioner, selvom de ikke findes på din maskine. Du kan øge og reducere tidsindstillingerne til bomulds- og syntetiske programmer uden risiko.

• Tørring

Denne funktion tørrer dit tøj, når vaskecyklussen er afsluttet. Se programtabellen for programmer, der kan vælges sammen med denne funktion.

5.11.2. Funktioner/ programmer, der vælges ved at holde funktionsknapperne nede i 3 sekunder

• Tromlerensning+

For at vælge dette program, skal du trykke på og holde knappen til hjælpefunktion 1 nede i 3 sekunder. Brug dette program regelmæssigt for at rense tromlen og sørge for god hygiejne (med 1-2 måneders mellemrum). Inden programmet starter, anvendes der damp for at blødgøre rester i tromlen. Kør kun programmet, når maskinen er helt tom. Opnå bedre resultater ved at hælde pulverkalkfjerner til vaskemaskiner i sæbeskuffes rum nr. "2". Programmet indeholder et tørretrin, der tørrer maskinen indeni, når tromlens rengøringstrin er afsluttet.



BEMÆRK

- Dette er ikke et vaskeprogram. Det er et vedligeholdelsesprogram.
- Kør ikke dette program, hvis der er noget inde i maskinen. Ellers vil maskinen automatisk registrere, at der er noget i den, og afbryde programmet.

• Anti-krøl+ 3"

Hvis du trykker på knappen centrifugerings-valg og holder den nede i 3 sekunder, vælges denne funktion, og programopfølgningsslampen for det relevante program tændes. Når denne funktion vælges, luftes vasketøjet i op til 8 timer efter programmet er slut, for at forhindre krøling. Du kan annullere programmet og tage dit vasketøj ud på hvilket som helst tidspunkt i løbet af de 8 timer. Tryk på knappen til valg af funktion eller knappen tænd/sluk for at annullere funktionen. Lampen for dette programtrin forbliver tændt, indtil funktionen annulleres, eller trinnet afsluttes. Funktionen aktiveres også under de følgende vaskecykluser, hvis funktionen ikke annulleres.

• Damp 3"

Du kan vælge denne funktion ved at trykke på og holde knappen til hjælpefunktion 2 nede i 3 sekunder. Brug dette program til at reducere krøller og forkorte strygetid for mindre mængder vasketøj af bomuld, syntetiske tekstiler samt blandet vasketøj uden pletter.

• Børnesikring 3"

Du kan bruge børnesikring til at sikre, at børn ikke kan pille ved maskinen. Dermed undgår du ændringer i et program, der kører.



BEMÆRK

- Når børnesikringen aktiveres, kan du trykke på knappen tænd/sluk for at tænde og slukke maskinen. Programmet genoptages, når du tænder for maskinen igen.
- Der lyder en alarm, hvis der trykkes på knapper, mens børnesikringen er aktiveret. Alarmen annulleres, hvis der trykkes på knapperne fem gange i træk.

Sådan aktiveres børnesikringen:

Tryk på knappen til justering af tørreniveauet og hold den i 3 sekunder.

Når nedtællingen "3-2-1" på skærmen slutter, vil børnelåsikonet blive vist. Når du ser denne advarsel, kan du slippe knappen til **justering af tørreniveauet**.

Sådan deaktiveres børnesikringen:

Tryk på knappen til justering af tørreniveauet og hold den i 3 sekunder.

Når nedtællingen "3-2-1" på skærmen slutter, vil børnelåsikonet blive fjernet.

• Bluetooth 3"

Du kan bruge funktionen Bluetooth-forbindelse til at forbinde din maskine med dine smartenheder. På denne måde kan du bruge din smartenhed til at få oplysninger om din maskine og kontrollere den.

Sådan aktiveres Bluetooth:

Tryk på og hold knappen til fjernbetjening nede i 3 sekunder.. Du vil se nedtællingen

"3-2-1", og Bluetooth-symbolet dukker op. Slip knappen til **Fjernbetjeningsfunktionen**.

Symbolet for Bluetooth blinker, mens maskinen forbindes med en smartenhed. Hvis forbindelsen oprettes, forbliver ikonets lampe tændt.

Sådan deaktiveres Bluetooth:

Tryk på og hold knappen til fjernbetjening nede i 3 sekunder.. Du vil se nedtællingen

"3-2-1", og Bluetooth-symbolet forsvinder.



BEMÆRK

- Du skal gennemføre den første opsætning af HomeWhiz-appen, for at Bluetooth kan aktiveres. Efter opsætningen, hvis du trykker på fjernbetjeningsknappen, mens knappen er i positionen Programhentning/fjernbetjening, aktiveres Bluetooth-forbindelsen automatisk.

5.12 Tørretrin



5.12.1 Strygetørt

Tørringen udføres, indtil tørreniveauet når trinnet Strygetørt.

5.12.2 Skabstørt

Tørringen udføres, indtil tørreniveauet når trinnet Skabstørt.

5.12.3 Ekstra tørt

Tørringen udføres, indtil tørreniveauet når trinnet Ekstra skabstørt.



BEMÆRK

- Tørreniveauet kan ændre sig, afhængigt af vasketøjets blanding, tekstiltipe, mængde og fugtighedsniveau.
- Undlad at tørre vasketøj i maskinen, som indeholder blonder, tyl, bling, sten, pailletter, tråd osv. eller vasketøj med et højt indhold af silke.

5.12.4 Tidsbegrænset tørring - minutter

Du kan vælge tørring på 30, 90 eller 150 minutter for at opnå det ønskede tørreniveau ved lave temperaturer.



BEMÆRK

- Når du tørrer mindre mængder vasketøj (maksimalt 2 dele), skal du vælge tidsbegrænset tørretrin i et tørreprogram til bomuld eller syntetisk materiale.
- Hvis vasketøjet ikke har opnået det ønskede tørreniveau, når tørreprogrammet er slut, kan du vælge tidsbegrænset tørring for at afslutte processen.
- Når denne funktion vælges, udfører maskinen tørring efter den indstillede tid uafhængigt af tørreniveauet.

5.13 Tidsvisning

Mens programmet kører, vises programmets resterende tid i timer og minutter, f.eks. "01:30"



BEMÆRK

- Programmernes varighed kan afvige fra de tider, der er angivet i afsnittet "Program- og forbrugsskema", afhængigt af vandtrykket, vandets hårdhed og temperatur, rumtemperaturen, mængden og typen af vasketøj, de valgte hjælpefunktioner og ændringer i strømspændingen.

5.14 Sluttid



Med funktionen **Sluttid**, kan du udsætte starttidspunktet for vaskeprogrammer med op til 24 timer. Når du trykker på knappen **Sluttid** vises programmets estimerede sluttid. Hvis du har indstillet en **Sluttid**, tændes lampen for **Sluttid**.

For at sikre at funktionen sluttid er aktiveret, og at programmet slutter efter den definerede varighed, skal du trykke på **Start/pause** efter at have indstillet varigheden. Knappen for **Start/pause** holder op med at blinke og forbliver tændt. Hvis du ønsker at annullere funktionen **Sluttid**, skal du trykke på knappen sluttid indtil lampen for sluttid slukkes eller trykke på knappen **Tænd/sluk** for at slukke maskinen.

1. Åbn frontlågen, læg vasketøjet ind i maskinen, og tilsæt vaskemiddel osv.
2. Vælg vaskeprogram, temperatur, centrifugeringshastighed og, hvis nødvendigt, hjælpefunktioner.
3. Tryk på knappen **Sluttid** for at indstille den ønskede sluttid. Lampen for **Sluttid** tændes.
4. Tryk på knappen for **Start/pause** Nedtællingen starter. Tegnet ":", midt i den viste sluttid på displayet, begynder at blinke.



BEMÆRK

- Undlad at bruge flydende vaskemiddel, hvis du aktiverer funktionen sluttid! Der kan sidde pletter tilbage på tøjet.
- Frontlågen forbliver låst under nedtællingen til sluttid. Hvis du ønsker at låse frontlågen op, skal du trykke på knappen start/pause for at sætte maskinen på pausetilstand. Når nedtællingen er færdig, slukkes indikatoren for sluttid, og det valgte program starter, mens varigheden af det valgte program vises på displayet.
- Når du vælger funktionen sluttid, består den viste tid på displayet af sluttid plus varigheden af det valgte program.

5.15 Start af programmet

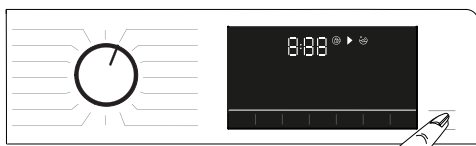

1. Tryk på knappen **Start/Pause** for at starte programmet.
2. Den blinkende lampe for knappen **Start/Pause** forbliver tændt, hvilket indikerer at programmet er startet.
3. Frontlågen låses. Når frontlågen låses, vises advarslen "låser døren".

5.16 Lås på frontlågen



Frontlågen har et låsesystem, som forhindrer at frontlågen åbnes, når vandstanden ikke tillader at åbne den. Lampen "Frontlågen er låst" lyser på displayet, når frontlågen er låst.



BEMÆRK

- Frontlågen låses, hvis funktionen for fjernbetjening vælges. For at åbne frontlågen skal du trykke på knappen for fjernbetjening eller skifte programstillingen for at deaktivere funktionen for fjernbetjening.

Åbning af frontlågen i tilfælde af strømsvigt:



BEMÆRK

- I tilfælde af strømafbrydelse kan du bruge nødhåndtaget til læssedøren under pumpefilterens låg til manuelt at åbne læssedøren.



ADVARSEL!

- Før du åbner læssedøren, skal du sørge for, at der ikke er vand i maskinen for at undgå oversvømmelse. Vand kan være varmt og kan forårsage skoldning.

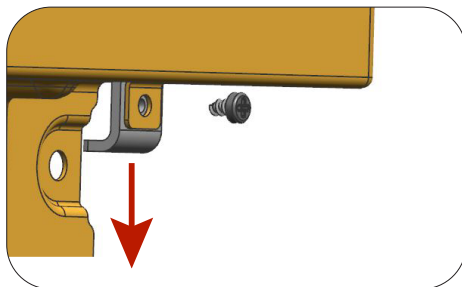
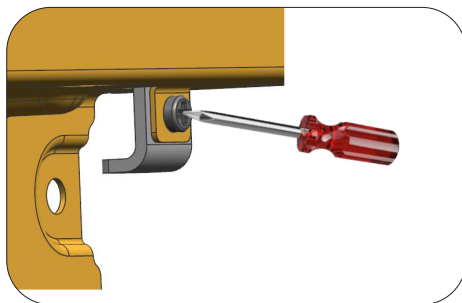

- Sluk for apparatet og tag stikket ud af stikkontakten.
- Åbn lågen ved at trække nøddækslet til lågen nedad.
- Forsøg at trække håndtaget nedad igen, hvis lågen ikke åbnes.

5.17 Ændring af valg efter at programmet er startet

5.17.1 Tilføj vasketøj efter at programmet er startet

Når du trykker på knappen **Start/Pause**, slukkes lampen "Frontlågen er låst" på displayet, hvis vandniveauet i maskinen er passende.



Hvis vandniveauet i maskinen ikke er passende, når du trykker på knappen **Start/Pause**, advarer displayet dig om, at frontlågen er lukket.



5.17.2 Sådan sættes maskinen i pausetilstand

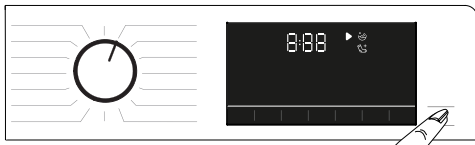

Tryk på knappen **Start/Pause** for at sætte maskinen på pause.

5.17.3. Sådan skiftes programvalg efter programmet er startet:

Hvis børnesikring ikke er aktiveret, kan du skifte programmet, mens det aktuelle program kører. Denne handling annullerer det aktuelle program.



BEMÆRK

- Det nyvalgte program starter forfra.

5.17.4. Ændring af hjælpefunktioner, centrifugeringshastighed og temperaturindstillinger

Du kan annullere eller vælge hjælpefunktioner, afhængigt af det trin, som programmet er nået til. Se "Valg af hjælpefunktion". Du kan også ændre centrifugeringshastighed-, temperatur- og tørreindstillinger. Se "Valg af centrifugeringshastighed" og "Valg af temperatur".



BEMÆRK

- Hvis temperaturen på vandet i maskinen er høj, eller hvis vandniveauet når op over dørlinjen, kan frontlågen ikke åbnes.

5.18 Annullering af programmet

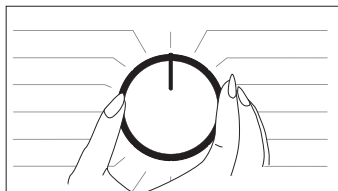

Programmet annulleres, hvis knappen til valg af program drejes over på et andet program eller hvis maskinen slukkes og tændes med denne knap.



BEMÆRK

- Programmet annulleres ikke, hvis du drejer knapper til valg af program, mens børnesikringen er aktiveret. Du skal først annullere børnesikringen.
- Hvis du ønsker at åbne frontlågen efter at have annulleret programmet, men du ikke kan gøre dette, da vandniveauet i maskinen er over frontlågens åbningsniveau, skal du dreje knappen til valg af program over på programmet Udpumpning+centrifugering for at tømme vandet ud af maskinen.

5.19 Afslutning af programmet

Når programmet er slut, vises symbolet slut på displayet.

Maskinen slukkes, hvis du ikke trykker på en knap i løbet af 10 minutter. Displayet og alle indikatorer slukkes.

Hvis du trykker på en knap, vises programtrinnene for det afsluttede program på displayet.

5.20 Din maskine har funktionen "Pausetilstand"

Efter brug af knappen tænd/sluk ti at tænde maskinen, skifter programmet automatisk til energibesparende tilstand, hvis du ikke starter et program i valg-trinnet eller foretager andre handlinger inden for 2 minutter efter, det valgte program er slut. Desuden slukkes displayet helt, hvis dit produkt har et display, der viser programtiden. Hvis du drejer på knappen til valg af program eller rører ved en vilkårlig knap, tændes lamperne på deres tidligere position. Valgene, du foretager, når du afslutter den energibesparende tilstand, kan ændre sig. Kontrollér at dine valg er rigtige, inden du starter programmet. Foretag justeringerne igen, hvis det er nødvendigt. Dette er ikke en fejl.

5.21 HomeWhiz-funktionen og funktionen for fjernbetjening

HomeWhiz giver dig mulighed for at styre din vaskemaskine og få oplysninger om den via din smartenhed. Takket være HomeWhiz-appen kan du bruge din smartenhed til at foretage nogle af de samme handlinger, som du også kan gøre på din maskine. Du får også adgang til nogle funktioner, der kun er tilgængelige via HomeWhiz-funktionen. For at bruge din maskines Bluetooth-funktion skal du downloade HomeWhiz-appen i appbutikken på din smartenhed. Sørg for, at din smartenhed har forbindelse til internettet, når du skal downloade appen. Hvis du bruger appen for første gang, skal du følge instruktionerne på skærmen til at gennemføre registreringsprocessen for brugere. Når registreringen er gennemført, kan du bruge alle produkter med HomeWhiz-funktioner i dit hus på denne konto. I HomeWhiz-appen kan du trykke på "Tilføj/fjern produkt" for at se produkter, der er tilknyttet din konto. Du kan tilknytte produkterne på denne side.



BEMÆRK

- For at bruge HomeWhiz-funktionen, skal du sørge for at appen er installeret på din smartenhed, og at din vaskemaskine er forbundet med din smartenhed via Bluetooth. Hvis vaskemaskinen ikke er forbundet med din smartenhed, fungerer den som et almindeligt produkt uden HomeWhiz-funktionen.
- Du kan betjene dit produkt med appen, når den er forbundet med din smartenhed via Bluetooth. Betjening via appen aktiveres via denne forbindelse. Derfor skal Bluetooth-signalet mellem produktet og smartenheden være kraftigt nok.
- Besøg www.homewhiz.com for at se hvilke versioner til Android og iOS, som understøttes af HomeWhiz-appen.



ADVARSEL!

- Alle sikkerhedsforanstaltninger, som er beskrevet i afsnittet "**GENERELLE SIKKERHEDSANVISNINGER**" i din brugervejledning, gælder også for fjernbetjening via HomeWhiz-funktionen.

5.21.1 HomeWhiz-opsætning

Dit produkt og HomeWhiz-appen skal være forbundne, for at appen kan køre. For at oprette denne forbindelse, skal du følge trinnene herunder for opsætning på dit produkt og i HomeWhiz-appen.

- Hvis du tilføjer en produkt for første gang, skal du trykke på "Tilføj/fjern apparat" i HomeWhiz-appen. Tryk herefter på "Tryk her for opsætning af nyt produkt". Følg både trinnene herunder og instruktioner i HomeWhiz-appen for at gennemføre opsætningen.
- Sørg for, at din maskine er slukket for at starte opsætningsprocessen. Tryk på og hold knapperne til temperaturindstilling og funktionen for fjernbetjening nede samtidig i 3 sekunder for at tænde HomeWhiz-opsætningstilstanden på din maskine.



- Mens enheden er i HomeWhiz-opsætningstilstand, vil du se en animation på displayet, og Bluetooth-ikonet vil blinke, indtil maskinen er parret med din smarte enhed. I denne tilstand, er det kun knappen til programmer, som er aktiveret. De andre knapper er deaktiveret.



- Vælg den ønskede skærm i appen, og tryk på næste.
- Følg instruktionerne på skærmen, indtil HomeWhiz-appen spørger dig om det produkt, du ønsker at forbinde til din smartenhed.
- Vend tilbage til HomeWhiz-appen, og vent indtil opsætningen er færdig. Når opsætningen er færdig, skal du give din vaskemaskine et navn. Nu kan du trykke på skærmen, for at se hvilke produkter der er tilknyttet i din HomeWhiz-app.



BEMÆRK

- Vaskemaskinen slukkes automatisk, hvis du ikke kan gennemføre opsætningen inden for 5 minutter. I sådanne tilfælde skal du starte opsætningen forfra. Kontakt den autoriserede servicemontør, hvis problemet fortsætter.
- Du kan bruge din vaskemaskine med mere end én smartenhed. For at gøre dette skal du også downloade HomeWhiz-appen på den anden smartenhed. Efter du har åbnet appen, skal du logge ind på den konto, du allerede har oprettet og forbundet med din vaskemaskine. Ellers læs "Opsætning af en vaskemaskine, der er forbundet med en andens konto".



ADVARSEL!

- Din smartenhed skal have forbindelse til internettet for at opsætte HomeWhiz. Ellers vil HomeWhiz-appen ikke lade dig gennemføre opsætningen. Hvis du har problemer med din internetforbindelse, skal du kontakte din internetudbyder.



BEMÆRK

- HomeWhiz-appen beder dig muligvis om at indtaste det produktnummer, der står på produktets mærkat. Produktets mærkat sidder på indersiden af døren. Produktnummeret er angivet på dette mærkat.

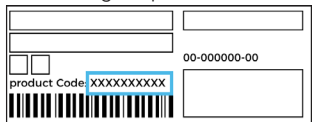

5.21.2 Opsætning af en vaskemaskine, der er forbundet med en andens konto

Hvis den vaskemaskine, du ønsker at bruge, tidligere er blevet registreret i systemet på en andens konto, skal du oprette en ny forbindelse mellem HomeWhiz-appen og produktet.

- Download HomeWhiz-appen på den nye smartenhed, du ønsker at bruge.
- Opret en ny konto, og log ind på denne konto i HomeWhiz-appen.
- Følg trinnene i Opsætning af HomeWhiz (5.21.1 Opsætning af HomeWhiz) for at gennemføre opsætningen.



ADVARSEL!

- Da HomeWhiz-funktionen og funktionen for fjernbetjening på dit produkt virker via en Bluetooth-forbindelse, kan produktet kun betjenes via én HomeWhiz-app ad gangen.

5.21.3 Brug af funktionen for fjernbetjening

Bluetooth tændes automatisk efter opsætning af HomeWhiz. Se afsnit 5.11.2 Bluetooth 3", for oplysninger om aktivering og deaktivering af Bluetooth. Hvis du slukker og tænder din maskine, mens Bluetooth er aktiveret, oprettes der automatisk forbindelse igen. Hvis den forbundne enhed bevæger sig uden for rækkevidden, slukkes Bluetooth-forbindelsen automatisk. Dette betyder, at du skal aktivere Bluetooth igen, hvis du vil benytte funktionen for fjernbetjening. Du kan se symbolet for Bluetooth på displayet for at følge med i status for din forbindelse. Hvis symbolet er tændt, betyder det, at Bluetooth-forbindelsen er oprettet. Hvis symbolet blinker, forsøger maskinen at oprette forbindelse. Hvis symbolet er slukket, betyder det, at du ikke har forbindelse.



ADVARSEL!

- Når dit produkts Bluetooth-forbindelse er aktiveret, kan du vælge funktionen for fjernbetjening. Kontrollér forbindelsen, hvis du ikke kan vælge funktionen for fjernbetjening. Hvis du ikke kan oprette forbindelse, skal du gentage trinnene i den indledende opsætningsprocedure.
- Af sikkerhedsmæssige årsager forbliver produktets dør låst, mens fjernbetjeningsfunktionen er aktiveret, uafhængigt af betjeningstilstand. Hvis du ønsker at åbne produktets frontlåde, skal du dreje på programvalgsknappen eller trykke på fjernbetjeningsknappen for at deaktivere fjernbetjeningsfunktionen.

Hvis du vil styre din vaskemaskine med fjernbetjening, skal du aktivere fjernbetjeningsfunktionen ved at trykke på fjernbetjeningsknappen, mens programknappen er i programhentning / fjernbetjeningsposition på kontrolpanelet. Når du har adgang til dit produkt, vises en skærm ligesom den herunder.



Når fjernbetjening er aktiveret, kan du kun styre og slukke maskinen samt følge status på selve vaskemaskinen. Alle andre funktioner, med undtagelse af børnesikringen, skal styres via appen. Du kan se om funktionen for fjernbetjening er slået til eller fra via funktionsindikatoren på tasten. Hvis funktionen for fjernbetjening er slået fra, kan alle handlinger udføres direkte på maskinen, mens det kun er statusvisningen som er tilgængelig i appen. Der afspilles en alarm, når du har trykket på knappen til funktionen for fjernbetjening, hvis denne ikke kan aktiveres. Dette kan ske, hvis produktet er slået til eller der ikke er oprettet forbindelse til et produkt via Bluetooth. Eksempler på sådanne tilfælde er, når Bluetooth er slået fra i indstillinger, eller at vaskemaskinens frontlåde står åben. Når du aktiverer denne funktion på din vaskemaskine, forbliver denne funktion aktiveret undtagen i visse tilfælde, så du kan fjernbetjene din vaskemaskine via Bluetooth.

I nogle tilfælde deaktiveres det automatisk af sikkerhedsmæssige årsager:

- Når din vaskemaskinen er udsat for strømsvigt.
- Når knappen til valg af program drejes for at vælge et andet program, eller når produktet slukkes.

5.21.4 Fejlfinding

Følg trinnene herunder, hvis du har problemer med at styre produktet eller oprette forbindelse. Vær opmærksom på, om problemet fortsætter, efter du har forsøgt at løse det. Gør følgende, hvis problemet ikke er løst.

- Kontrollér, om din smartenhed er forbundet til det relevante netværk i dit hjem.
- Genstart produktappen.
- Slå Bluetooth fra og til via betjeningspanelet.

Hvis forbindelsen ikke kan oprettes efter ovenstående trin, skal du gentage den indledende opsætning af vaskemaskinen.

Kontakt en autoriseret servicemontør, hvis problemet fortsætter.

6 Vedligeholdelse og rengøring

Produktets levetid forlænges og hyppige problemer begrænses ved rengøring med jævne mellemrum.

6.1 Rengøring af sæbeskuffen

Fjern alle sæberester fra skuffen. For at gøre det:

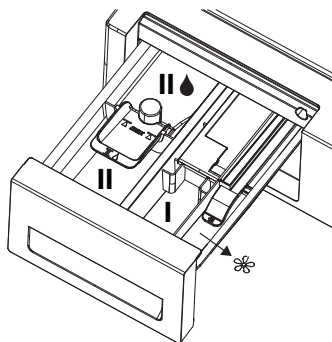

1. Du kan fjerne sæbeskuffen ved at trække den hårdt mod dig.



BEMÆRK

- Rens hæverten, hvis der begynder at samle sig mere skyllemiddel end normalt, og der er en blanding af flydende vaskemiddel i rummet til skyllemiddel.

2. Vask sæbeskuffen og hæverten i rigeligt lunkent vand i en balje. Bær gummihandsker eller brug en passende børste for at undgå at få aflejringerne i skuffen på huden mens du rengør.
3. Sæt skuffen tilbage i dens kabinet efter rengøring. Undersøg, om hæverten er på plads.

6.2 Rengøring af frontlågen og tromlen

For produkter med tromlerensning program, se Betjening af produktet - Programmer.



BEMÆRK

- Gentag tromlerensning hver anden måned.
- Brug kalkfjerner, der er velegnet til vaskemaskiner.



Efter hver vask og tørring skal du undersøge, om der er nogen genstande tilbage i tromlen. Hvis hullerne vist nedenfor er tilstoppede, skal de renses med et tandstik.



BEMÆRK

- Fremmede metalgenstande kan forårsage rustdannelse i tromlen. Rens pletter på tromlens overflade med rengøringsmidler til rustfrit stål. Brug aldrig ståluld.



FORSIGTIG!

- Brug aldrig svamp eller skrubbestoffer. Dette vil ødelægge lakerede, forkromede og plastik overflader.

6.3 Rengøring af kabinet og kontrolpanel

Tør maskinens kabinet med sæbevand eller ikke-ætsende, mild gel-sæbe, hvis nødvendigt, og tør af med en blød klud. Brug kun en blød og fugtig klud til rengøring af kontrolpanelet.

6.4 Rensning af vandtilførselsfiltre

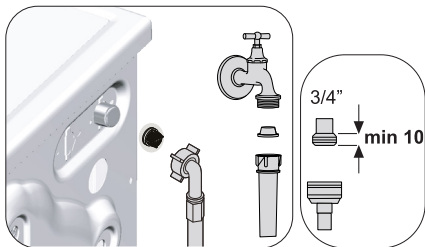

Der sidder et filter for enden af hver vandtilførselsventil bag på maskinen samt i enden af hver vandtilførselsslange, hvor de er tilsluttet vandhanen. Disse filtre forhindrer fremmedlegemer og snavs i vandet i at trænge ind i vaskemaskinen. Filtrene bør renses, hvis de er snavsede.

1. Luk for vandet.
2. Fjern møtrikkerne fra vandtilgangsslangerne for at få adgang til filtrene på vandtilgangsventilerne. Rens dem med en passende børste. Hvis filtrene er meget beskidte, skal du tage dem ud med en pincet og rens dem.
3. Udtag filtrene på de flade ender af vandtilførselsslangerne sammen med pakningerne og rens dem grundigt i rindende vand.
4. Sæt omhyggeligt pakningerne og filtrene tilbage på plads, og fastgør møtrikkerne med hånden.

6.5 Udtømning af resterende vand og rensning af pumpefilteret

Filtersystemet i din maskine forhindrer faste genstande som knapper, mønter og stoffibre i at tilstoppe pumpens skovlhjul under udtømning af vaskevandet. På den måde kan vandet komme ud uden problemer og pumpens levetid forlænges. Hvis maskinen ikke kan tømme vandet ud, er pumpens filter tilstoppet. Filteret skal renses når som helst, det er tilstoppet, eller hver 3. måned. Før pumpefilteret kan renses, skal vandet tømmes ud. Desuden kan det være nødvendigt at tømme vandet ud, hvis maskinen skal transporteres (f.eks. i forbindelse med flytning) eller hvis vandet fryser.



FORSIGTIG!

- Fremmede genstande i pumpefilteret kan beskadige din maskine eller forårsage støjproblemer.
- Hvis produktet ikke benyttes, skal vandhanen lukkes, slangen tages af, og maskinen tømmes for vand, hvis der er risiko for, at vandet i installationen kan fryse.
- Efter hver brug luk den vandhane, hvortil hovedslangen er tilsluttet.

Rensning af det snavsede filter og udtømning af vandet:

1. Afbryd strømmen til vaskemaskinen.



FORSIGTIG!

- Temperaturen på vandet i maskinen kan blive op til 90° C. For at undgå faren for skoldning, må filteret først renses, når vandet i maskinen er afkølet.

2. Nogle af vores produkter har en nød-udledningsslange, og nogle har ikke. Følg nedenstående trin for at udtømme vandet.

Udtømning af vand, når produktet ikke har en nød-udledningsslange:

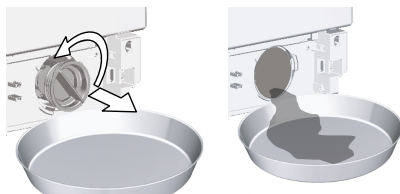

- a. Anbring en stor beholder foran filteret for at fange vandet fra filteret.
 - b. Løsn pumpefilteret (mod uret), indtil vandet begynder at flyde. Fyld det udstrømmende vand i beholderen, som du har anbragt foran filteret. Hav altid en klud parat til at tørre spildt vand op.
 - c. Når vandet i maskinen holder op med at løbe, udtages filteret helt ved at dreje på det.
3. Fjern alle aflejringer og fibre inde i filteret samt omkring pumpens skovlhjul.
 4. Installér filteret, og drej det med urets retning, så det er helt lukket og vandtæt.

7 Fejlfinding

Programmer vil ikke starte, når frontlågen er lukket.

- Du trykkede ikke på knappen til start/pause/annuller.>>> *Tryk på knappen til start/pause/annuller.
- Det kan være svært at lukke frontlågen, hvis maskinen er overfyldt.>>> *Fyld mindre vasketøj i maskinen og sørg for at frontlågen er helt lukket.

Programmet kan ikke startes eller vælges.

- Vaskemaskinen kan muligvis selv have skiftet til beskyttelsesindstilling på grund af et forsyningsproblem (strømspænding, vandtryk osv.).>>> For at annullere programmet drejes programvælgeren til et andet program. Det tidligere program annulleres (Se "Annullering af et program").

Vand i maskinen.

- Der er muligvis noget vand tilbage i produktet på grund af kontrolprocesserne i produktionen.>>> Dette er ikke en fejl, og vandet er ikke skadeligt for maskinen.

Der siver vand fra bunden af maskinen.

- Der er muligvis et problem med slangerne eller pumpefilteret.>>> Kontrollér at tætningerne i vandtilførselslangerne er fast monteret. Fastgør slangen tæt til vandhanen.
- Pumpefilteret er muligvis ikke lukket helt.>>>Sørg for, at pumpefilteret er lukket helt.

Maskinen tager ikke vand ind.

- Vandhanen er muligvis lukket.>>> Åbn vandhanen.
- Vandtilførselslangeren kan være bøjet.>>> Ret slangen ud.
- Vandtilgangsfileret kan være tilstoppet.>>> Rens filteret.
- Frontlågen er muligvis ikke lukket.>>> Luk frontlågen.

Maskinen tømmer ikke vand ud.

- Vandudledningslangeren er muligvis tilstoppet eller drejet.>>> Rengør eller ret slangen.
- Pumpefilteret er muligvis tilstoppet.>>> Rens pumpefilteret.

Maskinen vibrerer eller støjer.

- Maskinen står måske, så den ikke er i balance.>>> Juster fødderne, så maskinen står vandret.
- Der kan være kommet et fremmedlegeme i pumpefilteret.>>> Rengør pumpefilteret.
- Transportsikkerhedsboltene er muligvis ikke blevet fjernet.>>> Fjern transportsikringsboltene.
- Der kan være for lidt vasketøj i maskinen.>>> Læg mere vasketøj i maskinen.
- Maskinen kan være overfyldt.>>> Tag noget af vasketøjet ud af maskinen eller fordel tøjet ensartet i maskinen med hånden.
- Maskinen har muligvis kontakt til en fast overflade.>>> Sørg for, at maskinen ikke læner sig mod noget.

Maskinen standsede kort tid efter, programmet startede.

- Maskinen kan være standset midlertidigt på grund af lav spænding.>>> Den fortsætter med at arbejde, når strømspændingen er tilbage på normalt niveau.

Maskinen udleder det vand, der tages ind.

- Udledningslangeren sidder muligvis ikke i den rigtige højde.>>> Forbind vandudledningslangeren som beskrevet i brugervejledningen.

Der kan ikke ses vand i maskinen under vask.

- Maskinens vandniveau kan ikke ses udefra. Det er ikke en fejl.

Frontlågen kan ikke åbnes.

- Dørlåsen er muligvis aktiveret på grund af vandstanden i maskinen.>>> Tøm maskinen for vand ved at køre enten et pumpe- eller centrifugeringsprogram.
- Maskinen varmer muligvis vandet op eller er i et centrifugeringsstrin.>>> Vent indtil programmet er slut.
- Frontlågen sidder muligvis fast på grund af det tryk, som den er udsat for.>>> Tag fat i håndtaget, og skub og træk i frontlågen for at udligne trykket, så du kan åbne lågen.
- Frontlågen kan ikke åbnes, hvis maskinen ikke er tilsluttet strøm.>>> For at åbne frontlågen skal du åbne pumpefilterdækslet og trække ned i nødhåndtaget, der er placeret bag dette dæksel. Se "Frontlågens låsesystem"

Det tager længere tid at vaske end angivet i brugervejledningen.(*)

- Vandtrykket er muligvis lavt.>>> Maskinen venter indtil den har taget en tilstrækkelig mængde vand ind for at forhindre et dårligt vaskeresultat på grund af mindre vandmængde. Derfor er vasketiden længere.
- Spændingen kan være lav.>>> Vasketiden forlænges for at undgå dårlige vaskeresultater, hvis forsyningsspændingen er lav.
- Vandets indgangstemperatur kan være lav.>>> Det tager længere tid at opvarme vandet i vintermånederne. Vasketiden kan også være længere for at undgå dårligere vaskeresultater.
- Antallet af skyllecikluser og/eller mængden af skyllevand kan være øget.>>> Maskinen øger vandmængden til skyl og tilføjer om nødvendigt et ekstra skylletrin, hvis der er udføres et bedre skyllereresultat.
- Der kan være skabt store mængder sæbeskum på grund af en for stor mængde vaskemiddel, hvilket har aktiveret det automatiske skumabsorberingssystem >>> Brug den anbefalede mængde af vaskemiddel.

Programmet tæller ikke ned. (På modeller med display) (*)

- Tidsindikatoren stopper muligvis, mens maskinen tager vand ind.>>> Tidsindikatoren tæller ikke ned, før maskinen har taget tilstrækkeligt vand ind. Når vandmængden falder, venter maskinen, indtil den har taget en tilstrækkelig mængde vand ind. Dette gøres for at forhindre dårlige vaskeresultater. Derefter genoptager tidsindikatoren nedtællingen.
- Timeren stopper muligvis under opvarmning af vandet.>>> Tidsindikatoren tæller ikke ned, før maskinen har nået den valgte temperatur.
- Timeren stopper muligvis under centrifugering.>>> Det automatiske system til sporing af ubalance i tromlen kan være aktiveret på grund af ujævn fordeling af vasketøjet i tromlen.

Programmet tæller ikke ned. (*)

- Vasketøjet i maskinen er muligvis ubalanceret. >>> Det automatiske system til sporing af ubalance i tromlen kan være aktiveret på grund af ujævn fordeling af vasketøjet i tromlen.

Maskinen skifter ikke til centrifugering. (*)

- Vasketøjet i maskinen er muligvis ubalanceret. >>> Det automatiske system til sporing af ubalance i tromlen kan være aktiveret på grund af ujævn fordeling af vasketøjet i tromlen.
- Maskinen kan ikke centrifugere, hvis den ikke er helt tømt for vand. >>> Kontrollér filteret og udlædningslangen.
- Der kan være skabt store mængder sæbeskum på grund af en for stor mængde vaskemiddel, hvilket har aktiveret det automatiske skumabsorberingsystem >>> Brug den anbefalede mængde af vaskemiddel.

Vaskeresultaterne er dårlige: Tøjet bliver gråt. (**)

- Der har muligvis ikke været anvendt den tilstrækkelig mængde vaskemiddel i en længere periode. >>> Brug de anbefalede mængder af vaskemiddel i overensstemmelse med vandets hårdhed og vasketøjet.
- Der har muligvis været vasket ved lave temperaturer i en længere periode. >>> Vælg den korrekte temperatur til det vasketøj, der skal vaskes.
- Hårdt vand og utilstrækkeligt vaskemiddel. >>> Hårdt vand og en utilstrækkelig mængde vaskemiddel kan få snavs til at ophobe sig og gøre vasketøj gråt med tiden. Det er vanskeligt at fjerne den grå farve, når dette sker. Brug de anbefalede mængder vaskemiddel i overensstemmelse med vandets hårdhed og vasketøjet.
- Der har muligvis været brugt for meget vaskemiddel. >>> Brug de anbefalede mængder af vaskemiddel i overensstemmelse med vandets hårdhed og vasketøjet.

Vaskeresultaterne er dårlige: Tøjet forbliver plettet eller er ikke hvidt. (**)

- Der har muligvis været brugt utilstrækkelige mængder vaskemiddel. >>> Brug de anbefalede mængder af vaskemiddel til vasketøjet.
- Maskinen kan være overfyldt. >>> Undlad at overfylde maskinen. Fyld maskinen med den mængde vasketøj, der er anbefalet i "Program og forbrugstabel".
- Der blev muligvis valgt et forkert program og temperatur. >>> Vælg det rigtige program og temperatur til det tøj, der skal vaskes.
- Der blev muligvis brugt en forkert type vaskemiddel. >>> Brug et vaskemiddel, som er egnet til maskinen.
- Vaskemidlet blev muligvis hældt i det forkerte rum. >>> Hæld vaskemidlet i det rigtige rum. Bland ikke blegemidler med vaskemidler.

Vaskeresultaterne er dårlige: Der kommer oliepletter på tøjet. (**)

- Tromlen er muligvis ikke blevet rengjort regelmæssigt. >>> Rens tromlen regelmæssigt. Se hvordan i 6.2.

Vaskeresultaterne er dårlige: Vasketøjet lugter grimt. (**)

- Hvis du vasker ved lave temperaturer og/eller på korte programmer i en længere periode, ophober lugte og bakterier sig i tromlen. >>> Lad sæbeskuffen og frontlågen stå åbne efter hver afsluttet vaskecyklus. Dette forhindrer, at der opstår fugt, som er gunlig for bakterier, i maskinen.

Vasketøjets farve falmer. (**)

- Maskinen kan være overfyldt. >>> Undlad at overfylde maskinen.
- Vaskemidlet kan være fugtigt. >>> Hold vaskemidler lukkede på et tørt sted og undlad at udsætte dem for meget høje temperaturer.
- Der blev muligvis valgt en høj temperatur. >>> Vælg et program og en temperatur, som egner sig til typen af vasketøj og tilsmudsningsgraden.

Skylresultaterne er dårlige

- Mængden, mærket og opbevaringen af vaskemidlet kan være forkert. >>> Brug et vaskemiddel, der egner sig til maskinvask og til dit vasketøj. Opbevar vaskemidler lukkede på et tørt sted, og undlad at udsætte dem for meget høje temperaturer.
- Vaskemidlet er muligvis blevet hældt i det forkerte rum. >>> Hvis du hælder vaskemiddel i rummet til forvask, selvom du ikke har valgt et program med forvask, kan maskinen tage dette vaskemiddel ind under skylle- eller skyllemiddeltrinnene. Hæld vaskemidlet i det korrekte rum.
- Pumpefilteret kan være tilstoppet. >>> Kontrollér filteret.
- Udlædningslangen kan være foldet. >>> Kontrollér udlædningslangen.

Vasketøjet er stift efter vask. (**)

- Der er muligvis ikke brugt nok vaskemiddel. >>> Brug af utilstrækkelig mængde af vaskemiddel ift. vandets hårdhed kan medføre, at vasketøjet bliver stift med tiden. Brug den rigtige mængde vaskemiddel i henhold til vandets hårdhed.
- Vaskemidlet er muligvis blevet hældt i det forkerte rum. >>> Hvis du hælder vaskemiddel i rummet til forvask, selvom du ikke har valgt et program med forvask, kan maskinen tage dette vaskemiddel ind under skylle- eller skyllemiddeltrinnene. Hæld vaskemidlet i det rigtige rum.
- Vaskemidlet er muligvis blevet blandet med skyllemiddel. >>> Bland ikke skyllemiddel med vaskemiddel. Vask og rengør sæbeskuffen med varmt vand.

Vasketøjet dufter ikke af skyllemiddel. (**)

- Vaskemidlet er muligvis blevet hældt i det forkerte rum. >>> Hvis du hælder vaskemiddel i rummet til forvask, selvom du ikke har valgt et program med forvask, kan maskinen tage dette vaskemiddel ind under skylle- eller skyllemiddeltrinnene. Vask og rengør sæbeskuffen med varmt vand. Hæld vaskemidlet i det rigtige rum.
- Vaskemidlet er muligvis blevet blandet med skyllemiddel. >>> Bland ikke skyllemiddel med vaskemiddel. Vask og rengør sæbeskuffen med varmt vand.

Der er rester af vaskemiddel i sæbeskuffen. (**)

- Vaskemidlet blev muligvis hældt i en våd skuffe. >>> Tør skuffen af, inden vaskemidlet hældes i.
- Vaskemidlet kan være blevet fugtigt. >>> Hold vaskemidler lukkede på et tørt sted og undlad at udsætte dem for meget høje temperaturer.
- Vandtrykket kan være lavt. >>> Kontrollér vandtrykket.
- Vaskemidlet i sæbeskuffens rum til klarvask blev vådt, da maskinen tog vand ind til forvask. Hullerne i sæbeskuffen kan være tilstoppede. >>> Kontrollér hullerne og rengør dem, hvis de er tilstoppede.
- Der er muligvis et problem med sæbeskuffens ventiler. >>> Kontakt en autoriseret servicemontør.
- Vaskemidlet er muligvis blevet blandet med skyllemiddel. >>> Bland ikke skyllemiddel med vaskemiddel. Vask og rengør sæbeskuffen med varmt vand.

Der sidder rester af vaskemiddel tilbage på tøjet.

- Maskinen kan være overfyldt. >>> Undlad at overfylde maskinen.
- Der blev muligvis valgt et forkert program og temperatur. >>> Vælg det rigtige program og temperatur til det tøj, der skal vaskes.
- Der blev muligvis brugt et forkert vaskemiddel. >>> Vælg det rigtige vaskemiddel til det tøj, der skal vaskes.

Der dannes for meget skum i maskinen. (**)

- Der blev muligvis brugt et vaskemiddel, der ikke er egnet til maskinvask. >>> Brug vaskemidler egnet til maskinvask.
- Der blev muligvis brugt for meget vaskemiddel. >>> Brug kun den nødvendige mængde vaskemiddel.
- Vaskemidlet blev muligvis opbevaret under forkerte forhold. >>> Opbevar vaskemidlet på et lukket og tørt sted. Vaskemidlet må ikke opbevares på meget varme steder.
- Vævet vasketøj som f.eks. net og tyl kan skumme meget på grund af deres struktur. >>> Brug mindre vaskemiddel, når du vasker denne type tekstiler.
- Vaskemidlet blev muligvis hældt i det forkerte rum. >>> Hæld vaskemidlet i det rigtige rum.
- Skylemiddel bliver taget ind for tidligt. >>> Der kan være problem med ventilerne eller med sæbeskuffen. Kontakt den autoriserede servicemontør.

Der kommer skum fra sæbeskuffen.

- Der blev muligvis brugt for meget vaskemiddel. >>>> Bland 1 spiseskefuld skylemiddel med en ½ l vand, og hæld det i sæbeskuffens rum til klarvask.
- Hæld det rigtige vaskemiddel i maskinen, som passer til de programmer og den maksimale tøjmenge, som er indikeret i "Program- og forbrugsskema". Hvis du bruger andre kemiske midler (pletjernere, blegemidler, osv.), skal du reducere mængden af vaskemidlet.

Vasketøjet er stadig vådt ved afslutningen af programmet. (*)

- Der kan være skabt store mængder sæbeskum på grund af en for stor mængde vaskemiddel, hvilket har aktiveret det automatiske skumabsorberingsystem >>> Brug den anbefalede mængde af vaskemiddel.

Tørreprocessen tager for lang tid.

- Maskinen kan være overfyldt. >>> Undlad at overfylde maskinen.
- Centrifugering er muligvis ikke nok for vasketøjet. >>> Vælg en højere centrifugeringshastighed i vasketrinnen på vaske-tørremaskinen.
- Vandhanen er muligvis lukket. >>> Åbn vandhanen.

Vasketøjet er stadig vådt efter tørretrinet.

- Det valgte program passer muligvis ikke til denne type vasketøj. >>>Kontrollér tøjets vaskemærker og vælg et passende program eller et passende tidsbegrænset program.
- Maskinen kan være overfyldt. >>> Undlad at overfylde maskinen.
- Centrifugering er muligvis ikke nok for vasketøjet. >>> Vælg en højere centrifugeringshastighed i vasketrinnen på vaske-tørremaskinen.

Maskinen starter ikke, eller programmet kan ikke startes.

- Strømkabel er muligvis ikke sluttet til stikkontakten. >>> Sørg for, at strømkablet er sluttet til.
- Programmet er muligvis ikke valgt, eller der er muligvis ikke trykket på knappen for start/pause/annuller. >>> Sørg for, at der er valgt et program og at maskinen ikke er sat på standby.
- Børnelåsen er muligvis aktiveret. >>> Deaktiver børnelåsen.

Vasketøjet krymper, falmer eller bliver beskidt eller ødelagt.

- Det valgte program passer muligvis ikke til denne type vasketøj. >>>Kontrollér tøjets vaskemærker og vælg et passende program eller et passende tidsbegrænset program. Undlad at tørre vasketøj, der ikke egner sig til tørring.

Maskinen tørrer ikke.

- Vasketøjet tørres muligvis ikke, eller tørretrinet er muligvis ikke aktiveret. >>> Kontrollér at tørrefunktionen er valgt efter valg af vaskeprogram.

Frontlågen kan ikke åbnes.

- Døren til din maskine kan muligvis ikke åbnes på grund af sikkerhedshensyn. >>>Hvis indikatoren for låst dør vises på displayet efter tørretrinet, forbliver maskinen låst indtil den er nedkølet af hensyn til din sikkerhed.
- Frontlågen kan ikke åbnes, hvis maskinen ikke er tilsluttet strøm. >>> For at åbne frontlågen skal du åbne pumpefilterdækslet og trække ned i nødhåndtaget, der er placeret bag dette dæksel. Se "Frontlågens låsesystem"

(*) Maskinen centrifugerer ikke, når vasketøjet er ujævnt fordelt i tromlen. Det sker for at beskytte maskinen og omgivelserne mod eventuelle skader. Juster vasketøjet, og prøv at centrifugere igen.

(**) Tromlen er muligvis ikke blevet rengjort regelmæssigt. >>> Rens tromlen regelmæssigt. Se 6.2



FORSIGTIG!

- Hvis problemerne ikke kan løses med instruktionerne i dette afsnit, skal du kontakte forhandleren eller en autoriseret servicemontør. Prøv aldrig selv at reparere et produkt, der ikke fungerer.

ANSVARFRASKRIVELSE / ADVARSEL (DA)

Nogle (enkle) fejl kan i tilstrækkelig grad håndteres af slutbrugeren uden sikkerhedsproblemer eller usikker anvendelse, forudsat at de udføres inden for grænserne og i overensstemmelse med følgende instruktioner (se afsnittet "Selvreparation").

Derfor medmindre andet er tilladt i afsnittet "Selvreparation" nedenfor, skal reparationer rettes til registrerede professionelle reparatører for at undgå sikkerhedsproblemer. En registreret professionel reparatør er en professionel reparatør, som producenten har givet adgang til listen over instruktioner og reservedele til dette produkt i henhold til metoderne beskrevet i lovgivningsmæssige retsakter i henhold til direktiv 2009/125/EF. **Imidlertid er det kun serviceagenten (dvs. autoriserede professionelle reparatører), som du kan nå gennem det telefonnummer, der er angivet i brugervejledningen/garantikortet eller gennem din autoriserede forhandler, der kan levere service under garantibetingelserne. Vær derfor opmærksom på, at reparationer udført af professionelle reparatører (som ikke er godkendt af Beko) annullerer garantien.**

Selvreparation

Selvreparation kan udføres af slutbrugeren med hensyn til følgende reservedele: dør, dørhængsel og tætninger, andre tætninger, dørlåsesamling og perifere enheder af plast såsom vaskemiddeldispensere (en opdateret liste er også tilgængelig under support.beko.com pr. 1. marts 2021).

For at sikre produktsikkerhed og for at forhindre risiko for alvorlig personskade skal den nævnte selvreparation desuden udføres efter instruktionerne i brugervejledningen til selvreparation, eller som findes på support.beko.com. Af hensyn til din sikkerhed skal du trække stikket ud af produktet, inden du prøver selvreparation.

Slutbrugerens reparations- og reparationsforsøg på dele, der ikke er med på en sådan liste og/eller ikke følger instruktionerne i brugervejledningerne til selvreparation, eller som findes på support.beko.com, kan give anledning til sikkerhedsproblemer, der ikke kan henføres til Beko og annullerer produktets garanti.

Derfor anbefales det stærkt, at slutbrugere afstår fra forsøget på at udføre reparationer, der falder uden for den nævnte liste over reservedele, og i sådanne tilfælde kontakter autoriserede professionelle reparatører eller registrerede professionelle reparatører. Tværtimod kan sådanne forsøg fra slutbrugere medføre sikkerhedsproblemer og beskadige produktet og derefter forårsage brand, oversvømmelse, elektrisk stød og alvorlig personskade.

Som eksempel, men ikke begrænset til dette, skal følgende reparationer rettes til autoriserede professionelle reparatører eller registrerede professionelle reparatører: motor, pumpeassembling, hovedkort, motorkort, displaykort, varmelegemer osv.

Producenten/sælgeren kan ikke holdes ansvarlig i intet tilfælde, hvor slutbrugerne ikke overholder ovenstående.

Reservedele til vaskemaskinen eller vaskemaskine-tørrebumbleren, du har købt kan fås i 10 år.

I dette tidsrum kan man få originale reservedele til korrekt brug i vaskemaskinen eller vaskemaskine-tørretumbler.

