

beko

Built-in Oven / User Manual
Einbau-Backofen / Bedienungsanleitung
Sisseehitav ahi / Kasutusjuhend



BBCM13300X

385450003_1/ EN/ DE/ ET/ R.AH/ 13.02.24 12:11
7780382908

Welcome!

Dear Customer,

Thank you for choosing the Beko product. We want your product, manufactured with high quality and technology, to offer you the best efficiency. Therefore, carefully read this manual and any other documentation provided before using the product.

Keep in mind all the information and warnings stated in the user's manual. This way, you will protect yourself and your product against the dangers that may occur.

Keep the user's manual. If you give the product to someone else, give the manual with it. The warranty conditions, usage and troubleshooting methods for your product are provided in this manual.

The symbols and their descriptions in the user's manual:



Hazard that may result in death or injury.



Important information or useful usage tips.



Read the user's manual.



Hot surface warning.

NOTICE Hazard that may result in material damage to the product or its environment.

Arçelik A.Ş.

Karaağaç caddesi No:2-6
34445 Sütlüce/İstanbul/TURKEY

Made in TURKEY

Table of Contents

1 Safety Instructions.....	4	6.1.1 Pastries and oven food.....	23
1.1 Intended Use.....	4	6.1.2 Meat, Fish and Poultry	25
1.2 Child, Vulnerable Person and Pet Safety	4	6.1.3 Grill	26
1.3 Electrical Safety	5	6.1.4 Test foods.....	26
1.4 Transportation Safety	7	7 Maintenance and Cleaning.....	27
1.5 Installation Safety.....	7	7.1 General Cleaning Information	27
1.6 Safety of Use	8	7.2 Cleaning Accessories.....	29
1.7 Temperature Warnings	8	7.3 Cleaning the Control Panel.....	29
1.8 Accessory Use.....	9	7.4 Cleaning the inside of the oven (cooking area).....	29
1.9 Cooking Safety	9	7.5 Easy Steam Cleaning.....	29
1.10 Maintenance and Cleaning Safety	10	7.6 Cleaning the Oven Door.....	30
2 Environmental Instructions.....	11	7.7 Removing the Inner Glass of The Oven Door.....	31
2.1 Waste Directive.....	11	7.8 Cleaning the Oven Lamp	31
2.1.1 Compliance with the WEEE Directive and Disposing of the Waste Product	11	8 Troubleshooting	32
2.2 Package Information.....	11		
2.3 Recommendations for Energy Saving.....	11		
3 Your product	12		
3.1 Product Introduction	12		
3.2 Product Control Panel Introduction and Usage.....	12		
3.2.1 Control Panel.....	13		
3.2.2 Introduction of the oven control panel	13		
3.3 Oven operating functions.....	13		
3.4 Product Accessories	14		
3.5 Use of Product Accessories	15		
3.6 Technical Specifications.....	17		
4 First Use.....	18		
4.1 First Timer Setting.....	18		
4.2 Initial Cleaning	18		
5 Using the Oven.....	19		
5.1 General Information on Using the Oven	19		
5.2 Operation of the Oven Control Unit	19		
5.3 Settings	21		
6 General Information About Baking.....	23		
6.1 General Warnings About Baking in the Oven	23		

1 Safety Instructions

- This section includes the safety instructions necessary to prevent the risk of personal injury or material damage.
- If the product is handed over to someone else for personal use or second-hand use purposes, the user's manual, product labels and other relevant documents and parts should also be given.
- Our company shall not be held responsible for damages that may occur if these instructions are not observed.
- Failure to follow these instructions shall void any warranty.
- Always have the installation and repair works made by the manufacturer, the authorised service or a person that the importer company shall designate.
- Use original spare parts and accessories only.
- Do not repair or replace any component of the product unless it is clearly specified in the user's manual.
- Do not make technical modifications on the product.

1.1 Intended Use

- This product is designed to be used at home. It is not suitable for commercial use.
- Do not use the product in gardens, balconies or other outdoors. This product is intended to be used in households and in the staff kitchens of shops, offices and other working environments.
- **CAUTION:** This product should be used for cooking purposes only. It should not be used for different purposes, such as heating the room.
- The oven can be used to defrost, bake, fry and grill food.
- This product should not be used for plate heating, drying by hanging towels or clothes on the handle.

1.2 Child, Vulnerable Person and Pet Safety

- This product can be used by children 8 years of age and older, and people who are underdeveloped in physical, sensory or mental skills, or who have lack of experience and knowledge, as long as they are supervised or trained about the safe use and hazards of the product.

- Children should not play with the product. Cleaning and user maintenance should not be performed by children unless there is someone overseeing them.
- This product should not be used by people with limited physical, sensory or mental capacity (including children), unless they are kept under supervision or receive the necessary instructions.
- Children should be supervised to ensure that they do not play with the product.
- Electrical products are dangerous for children and pets. Children and pets must not play with, climb on, or enter the product.
- Do not put objects that children may reach on the product.
- **CAUTION:** During use, the accessible surfaces of the product are hot. Keep children away from the product.
- Keep the packaging materials out of the reach of children. There is a hazard of injury and suffocation.
- When the door is open, do not put any heavy objects on it or allow children to sit on it. You may cause the oven to tip over or damage the door hinges.
- Before discarding worn out and useless products:
 1. Unplug the power plug and remove it from the socket.
 2. Cut off the power cable and disconnect it with the plug from the product.
 3. Take precautions to prevent children from entering the product.
 4. Do not allow children to play with product when it is in idle mode.



1.3 Electrical Safety

- Plug the product into a grounded outlet protected by a fuse that matches the current ratings indicated on the type label. Have the grounding installation made by a qualified electrician. Do not use the product without grounding in accordance with local / national regulations.
- The plug or the electrical connection of the appliance shall be in an easily accessible place. If this is not possible, there should be a mechanism (fuse, switch, key switch, etc.) on the electrical installation to which the product is connected, in compliance with the electrical regulations and separating all poles from the network.

- Unplug the product or switch off the fuse before repair, maintenance and cleaning.
 - Plug the product into an outlet that meets the voltage and frequency values specified on the type label.
 - (If your product does not have a mains cable) only use the connecting cable described in the "Technical specifications" section.
 - Do not jam the power cable under and behind the product. Do not put a heavy object on the power cable. The power cable should not be bent, crushed, and come into contact with any heat source.
 - Make sure that the power cable is not jammed while putting the product to its place after assembly or cleaning.
 - The rear surface of the oven gets hot when it is in use. The power cables must not touch the rear surface of the product. Otherwise it might get damaged.
 - Do not jam the electric cables into the oven door and do not pass them over hot surfaces. Otherwise, cable insulation may melt and cause fire as a result of short circuit.
 - Use original cable only. Do not use cut or damaged cables.
 - Do not use an extension cord or multi-plug to operate your product.
 - Contact the authorized service centre or importer to use the approved adapter in cases where the use of a converter adapter (for plug type) is necessary.
 - Contact the importer or the authorized service centre if the length of the power line is inadequate.
 - Portable power sources or multiple plugs may overheat and catch fire. Keep multiple plugs and portable power sources away from the product.
 - If the power cable is damaged, it must be replaced by the manufacturer, an authorized service or a person to be specified by the importer company in order to prevent possible dangers.
 - **CAUTION:** Before replacing the oven lamp, be sure to disconnect the product from the mains supply to avoid the risk of electric shock. Unplug the product or turn off the fuse from the fuse box.
- If your product has a power cable and plug:

- Never put the product plug into a broken, loose, or out-of-socket plug. Make sure the plug is fully inserted into the socket. Otherwise the connections may overheat and cause a fire.
- Avoid inserting the device into plugs that are greasy, unclean, or potentially exposed to water (such as those near a worktop where water may escape). Otherwise there is a risk of short circuit and electrocution.
- Never touch the plug with wet hands!
- Pull the plug out of the socket using the plug's body rather than the cord itself.

1.4 Transportation Safety

- Disconnect the product from the mains before transporting the product.
- The product is heavy, carry the product with at least two people.
- Do not use the door and / or handle to transport or move the product.
- Do not place items on the appliance. Carry the appliance vertically.
- When you need to transport the product, wrap it with bubble wrap packaging mater-

ial or thick cardboard and tape it tightly. Secure the moving parts of the product firmly to prevent damage.

- Before the product is installed, check the product for any damage after transport. Contact the importer or the authorized service centre if damaged.

1.5 Installation Safety

- Before beginning the installation, de-energize the power line to which the product will be connected by turning off the fuse.
- Always wear protective gloves during transport and installation. Otherwise there is a risk of injury from sharp edges!
- Before the product is installed, check the product for any damage. Do not have it installed if the product is damaged.
- Avoid using any heat-insulating materials to cover the interior of the furniture that will be installed.
- Direct sunlight and heat sources, such as electric or gas heaters, must not be present in the area where the product is installed.
- Keep the surroundings of all ventilation ducts of the product open.

- To avoid overheating, product installation should not be carried out behind decorative covers.
- In cases where a gas hose/ pipe or plastic water pipe is situated behind the designated installation area for the product, it is imperative to guarantee that there is no contact between the product and these utility lines. Otherwise the hose/pipe may be crushed.
- If there is a socket behind the place where the product will be installed, it must be ensured that the product does not come into contact with the socket nor with the plug plugged into the socket.

 **1.6 Safety of Use**

- Ensure that the appliance is switched off after every use.
- If you will not use the product for a long time, unplug it or turn off the power from the fuse box.
- Don't use the product if it breaks down or gets damaged while being used. Disconnect the product from the electricity. Contact the importer or the authorized service centre.

- Do not use the product if the front door glass is removed or cracked. Otherwise there is a risk of injury and environmental damage.
- Do not step on the appliance for any reason.
- Never use the product when your judgement or coordination is impaired by the use of alcohol and/or drugs.
- Flammable objects must not be kept in and around the cooking area. Otherwise, these may lead to fire.
- The oven handle is not a towel dryer. When using the product, do not hang towels, gloves or similar textiles on the handle.
- The hinges of the product door move when opening and closing the door and might jam. When opening / closing the door, do not hold the part with the hinges.

 **1.7 Temperature Warnings**

- **CAUTION:** When the product is in use, the product and its accessible parts will be hot. Care should be taken to avoid touching the product and heating elements. Children under 8 years of age should be kept away from the product unless constantly supervised.

- Do not place flammable / explosive materials near the product, as the surfaces will be hot while it is operating.
- Keep your distance when opening the oven door during or at the end of cooking. The steam may burn your hand, face and/or eyes.
- During operation the product is hot. Care should be taken to avoid touching hot parts, inside of the oven and heating elements.
- Always wear heat-resistant oven gloves when handling the product.

1.8 Accessory Use

- It is important that the wire grill and tray are placed properly on the wire shelves. For detailed information, refer to the section "**Usage of accessories**".
- Close the oven door after pushing the accessories completely into the cooking space, otherwise they may hit the door glass and damage it.

1.9 Cooking Safety

- Be careful when using alcoholic drinks in your dishes. Alcohol evaporates at high temperatures and may cause fire

since it can ignite when it comes into contact with hot surfaces.

- Food residues in the cooking area., such as oil, can ignite. Clean these residues before cooking.
- Food Poisoning Hazard: Do not let food sit in oven for more than 1 hour before or after cooking. Otherwise it may cause food poisoning or diseases.
- Do not heat closed tins and glass jars in the oven. The pressure that would build-up in the tin/jar may cause it to burst.
- Do not place baking trays, dishes or aluminium foil directly onto the bottom of the oven. The accumulated heat might damage the bottom of the oven.

Be mindful of the following precautions when using greasy parchment paper or similar materials:

- Place the greaseproof paper in a cookware or on the oven accessory (tray, wire grill, etc.) with food and place it in the preheated oven.
- To prevent the risk of touching the oven heating elements and obstructing the flow of hot air, remove any excess parts of

greaseproof paper that hang from accessories or containers. Do not use greaseproof paper at oven temperatures higher than the maximum usage temperature specified by the manufacturer. Never place greaseproof paper on the oven base.

- Do not place it on top of accessories during preheating.
- Always press down with a plate or similar object to prevent the material from flying around due to the air circulation inside the oven.
- Only cover the necessary surface inside the tray.
- After each use, the tray should be cleaned, and any greaseproof paper or similar materials used in the tray should be replaced. Otherwise, liquids dripping onto the tray can cause smoking or even ignite flames.
- An air flow is generated when the product lid is opened. Greaseproof paper can come into contact with heating elements and ignite.
- When using a grilling rack for frying, a tray should be placed on the lower rack. Otherwise,

the food oil and other components that drip onto the oven bottom can create heavy smoke and lead to flames.

- Close the oven door during grilling. Hot surfaces may cause burns!
- Food not suitable for grilling carries a fire hazard. Grill only food that is suitable for heavy grill fire. Do not place the food too far in the back of the grill. This is the hottest area and fatty foods may catch fire.



1.10 Maintenance and Cleaning Safety

- Wait for the product to cool before cleaning the product. Hot surfaces may cause burns!
- Never wash the product by spraying or pouring water on it! There is the risk of electric shock!
- Do not use steam cleaners to clean the product as this may cause an electric shock.
- Do not use harsh abrasive cleaners, metal scrapers, wire wool or bleach materials to clean the oven front door glass. These materials can cause glass surfaces to be scratched and broken.

2 Environmental Instructions

2.1 Waste Directive

2.1.1 Compliance with the WEEE Directive and Disposing of the Waste Product

This product complies with EU WEEE Directive (2012/19/EU). This product bears a classification symbol for waste electrical and electronic equipment (WEEE).



This product has been manufactured with high quality parts and materials which can be reused and are suitable for recycling. Therefore, do not dispose of the waste product with normal domestic and other wastes at the end of its service life. Take it to a collection point for the recycling of electrical and electronic equipment. You can ask your local administration about these collection points. Disposing of the appliance properly helps prevent negative consequences for the environment and human health.

Compliance with RoHS Directive:

The product you have purchased complies with EU RoHS Directive (2011/65/EU). It does not contain harmful and prohibited materials specified in the Directive.

2.2 Package Information

Packaging materials of the product are manufactured from recyclable materials in accordance with our National Environment Regulations. Do not dispose of the packaging waste with the household or other wastes, take it to the packaging material collection points designated by the local authorities.

2.3 Recommendations for Energy Saving

According to EU 66/2014, information on energy efficiency can be found on the product receipt supplied with the product. The following suggestions will help you use your product in an ecological and energy-efficient way:

- Defrost frozen food before baking.
- In the oven, use dark or enamelled containers that transmit heat better.
- If specified in the recipe or user's manual, always preheat. Do not open the oven door frequently during baking.
- Turn off the product 5 to 10 minutes before the end time of baking in prolonged bakings. You can save up to 20% electricity by using residual heat.
- Try to cook more than one dish at a time in the oven. You may cook at the same time by placing two cookers on the wire rack. In addition, if you cook your meals one after the other, it will save energy because the oven will not lose its heat.

3.1 Product Introduction

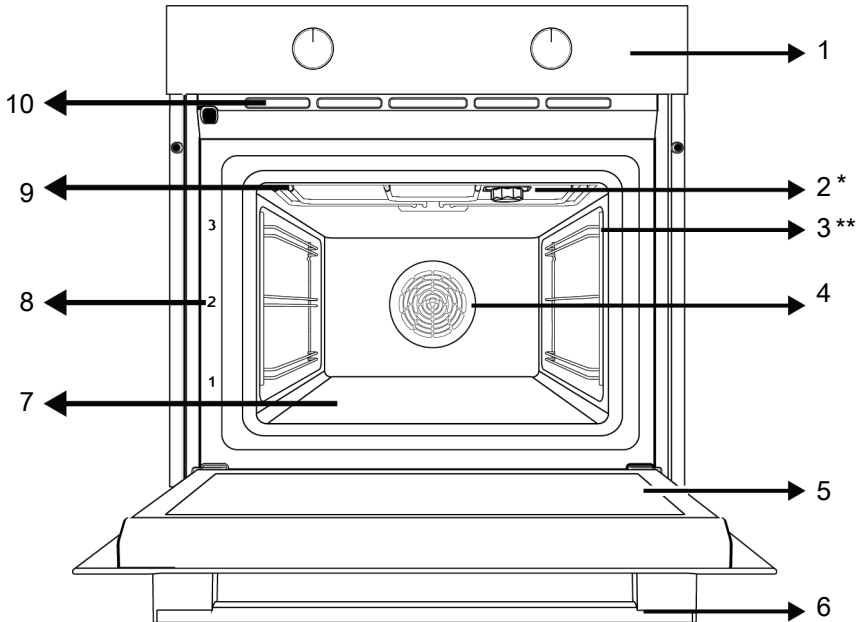

1 Control panel

3 Wire shelves

5 Door

7 Lower heater (under the steel plate)

9 Upper heater

2 Lamp

4 Fan motor (behind the steel plate)

6 Handle

8 Shelf positions

10 Ventilation holes

* Varies depending on the model. Your product may not be equipped with a lamp, or the type and location of the lamp may differ from the illustration.

** Varies depending on the model. Your product may not be equipped with a wire rack. In the image, a product with wire rack is shown as an example.

3.2 Product Control Panel Introduction and Usage

In this section, you can find the overview and basic uses of the product's control panel. There may be differences in images and some features depending on the type of product.

3.2.1 Control Panel

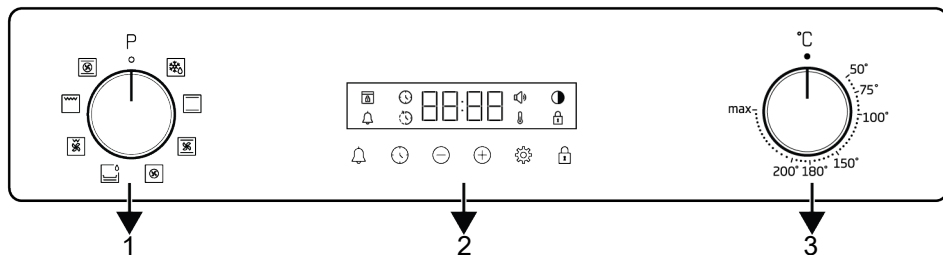

- 1 Function selection knob
- 3 Temperature knob

- 2 Timer

If there are knob(s) controlling your product, in some models this/these knob(s) may be so that they come out when pushed (buried knobs). For settings to be made with these knobs, first push the relevant knob in and pull out the knob. After making your adjustment, push it in again and replace the knob.

3.2.2 Introduction of the oven control panel

Function selection knob

You can select the oven operating functions with the function selection knob. Turn left / right from closed (top) position to select.

Temperature knob

You can select the temperature you want to cook with the temperature knob. Turn clockwise from the closed (top) position to select.

Oven inner temperature indicator

You can understand the oven interior temperature from the temperature symbol on the timer display. The temperature symbol appears on the display when the cooking starts, and the temperature symbol disappears when the appliance reaches the set temperature. When the temperature inside the oven drops below the set temperature, the temperature symbol reappears.

Timer

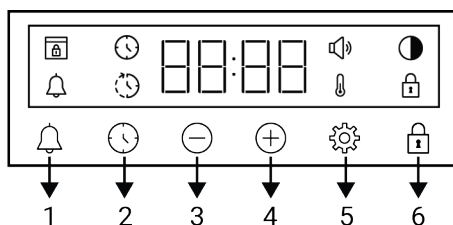

- 1 Alarm key
- 2 Time setting key
- 3 Decrease key
- 4 Increase key
- 5 Settings key
- 6 Key lock key

Display symbols









- : Baking time symbol
- : Baking end time symbol *
- : Alarm symbol
- : Brightness symbol
- : Key lock symbol
- : Temperature symbol
- : Volume level symbol
- : Door lock symbol *

*It varies depending on the product model. It may not be available on your product.

3.3 Oven operating functions

On the function table, the operating functions you can use in your oven and the highest and lowest temperatures that can be set for these functions are shown. The

order of the operating modes shown here may differ from the arrangement on your product.

Function symbol	Function description	Temperature range (°C)	Description and use
	Operating with fan	-	The oven is not heated. Only the fan (on the back wall) operates. Frozen food with granules is slowly defrosted at room temperature, cooked food is cooled. The time required to defrost a whole piece of meat is longer than for foods with grains.
	Top and bottom heating	*	Food is heated from above and below at the same time. Suitable for cakes, pastries or cakes and stews in baking moulds. Cooking is done with a single tray.
	Bottom heating	*	Only lower heating is on. It is suitable for foods that need browning on the bottom. This function should also be used for easy steam cleaning.
	Fan assisted bottom/top heating	*	The hot air heated by the upper and lower heaters is distributed equally and rapidly throughout the oven with the fan. Cooking is done with a single tray.
	Fan Heating	*	The hot air heated by the fan heater is distributed equally and rapidly throughout the oven with the fan. It is suitable for multi-tray cooking at different shelf levels.
	"3D" function	*	Upper heating, lower heating and fan heating functions operate. Each side of the product to be cooked is cooked equally and quickly. Cooking is done with a single tray.
	Full grill	*	The large grill on the oven ceiling works. It is suitable for grilling in large amounts.
	Fan assisted low grill	*	The hot air heated by the small grill is quickly distributed into the oven with the fan. It is suitable for grilling smaller amounts.

* Your product operates in the temperature range specified on the temperature knob.

3.4 Product Accessories

There are various accessories in your product. In this section, the description of the accessories and the descriptions of the correct usage are available. Depending on the product model, the supplied accessory varies. All accessories described in the user's manual may not be available in your product.



The trays inside your appliance may be deformed with the effect of the heat. This has no effect on the functionality. Deformation disappears when the tray is cooled.

Standard tray

It is used for pastries, frozen foods and frying large pieces.

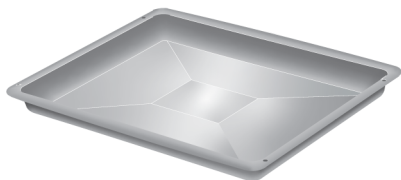

Wire grill

It is used for frying or placing the food to be baked, fried and stewed on the desired shelf.

On models with wire shelves :

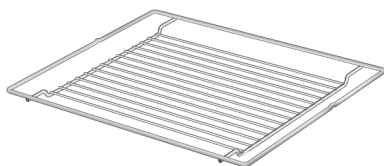

On models without wire shelves :

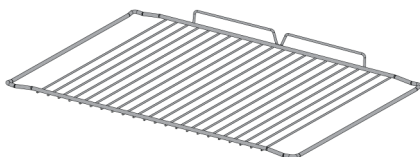

Placing the wire grill on the cooking shelves

It is crucial to place the wire grill on the wire side shelves properly. While placing the wire grill on the desired shelf, the open section must be on the front. For better cooking, the wire grill must be secured on the wire shelf's stopping point. It must not pass over the stopping point to contact with the rear wall of the oven.

On models with wire shelves :

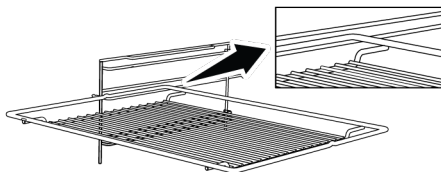

On models without wire shelves :

It is crucial to place the wire grill on the side shelves properly. The wire grill has one direction when placing it on the shelf. While placing the wire grill on the desired shelf, the open section must be on the front.

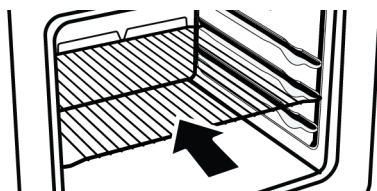

3.5 Use of Product Accessories

Cooking shelves

There are 3 levels of shelf position in the cooking area. You can also see the order of the shelves in the numbers on the front frame of the oven.

On models with wire shelves :

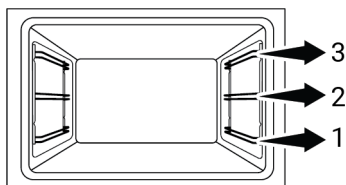

On models without wire shelves :

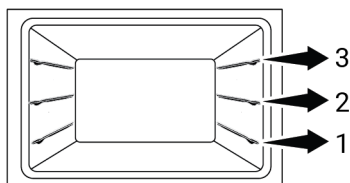

Placing the tray on the cooking shelves

It is also crucial to place the trays on the wire side shelves properly. While placing the tray on the desired shelf, its side designed for holding must be on the front. For better cooking, the tray must be secured on the stopping socket on the wire shelf. It must not pass over the stopping socket to contact with the rear wall of the oven.

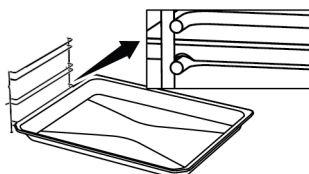

Stopping function of the wire grill

There is a stopping function to prevent the wire grill from tipping out of the wire shelf. With this function, you can easily and safely take out your food. While removing the wire grill, you can pull it forward until it reaches the stopping point. You must pass over this stopping point to remove it completely.

On models with wire shelves :

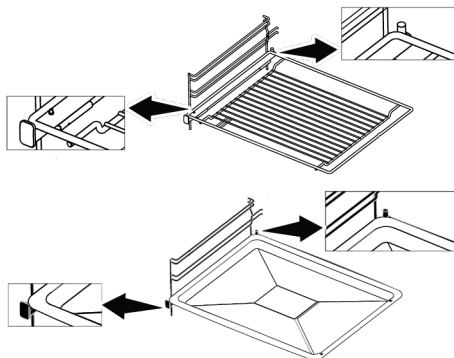
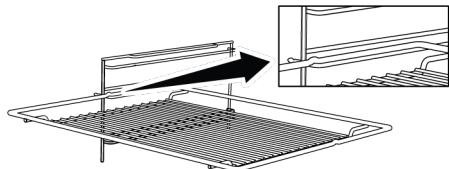

On models without wire shelves :

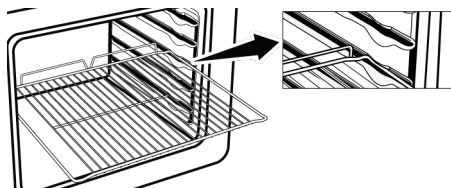

Tray stopping function

There is also a stopping function to prevent the tray from tipping out of the wire shelf. While removing the tray, release it from the rear stopping socket and pull it towards yourself until it reaches the front side. You must pass over this stopping socket to remove it completely.

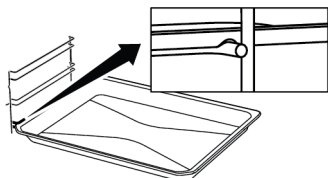

Proper placement of the wire grill and tray on the telescopic rails-On models with wire shelves and telescopic models

Thanks to telescopic rails, trays or the wire grill can be easily installed and removed. When using trays and wire grills with the telescopic rail, care should be taken that the pins on the front and back of the telescopic rails, rest against the edges of the grill and the tray (shown in the figure).

3.6 Technical Specifications

General specifications	
Product external dimensions (height/width/depth) (mm)	455 /594 /567
Oven installation dimensions (height / width / depth) (mm)	450-460 /560 /min. 550
Voltage/Frequency	220-240 V ~; 50 Hz
Cable type and section used/suitable for use in the product	min. H05VV-FG 3 x 1,5 mm ²
Total power consumption (kW)	2,4
Oven type	Multifunction oven

Basics: Information on the energy label of home type electrical ovens is given in accordance with the EN 60350-1 / IEC 60350-1 standard. The values are determined in Top and bottom heating or (if present) Fan assisted bottom/top heating functions with the standard load.

Energy efficiency class is determined in accordance with the following prioritization depending on whether the relevant functions exist on the product or not. 1-Eco fan heating , 2-Fan Heating , 3-Fan assisted low grill , 4-Top and bottom heating.



Technical specifications may be changed without prior notice to improve the quality of the product.



Figures in this manual are schematic and may not exactly match your product.







Values stated on the product labels or in the documentation accompanying it are obtained in laboratory conditions in accordance with relevant standards. Depending on operational and environmental conditions of the product, these values may vary.

4 First Use



Before you start using your product, it is recommended to do the following stated in the following sections respectively.

4.1 First Timer Setting

 Always set the time of day before using your oven. If you do not set it, you cannot cook in some oven models.

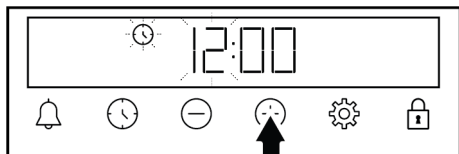
1. When the oven is first started, "12:00" and  symbol will flash on the display.
2. Set the time of day by touching the / keys.





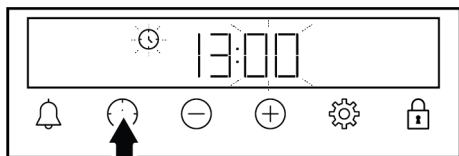

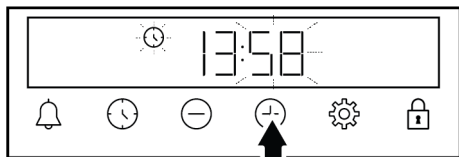

3. Touch  or  key to activate the minutes field.



4. Touch the / keys to set the minute.



5. Confirm by touching the  or  key.
 - ⇒ The time of day is set and the  symbol disappears on the display.

 If the first timer is not set, "12:00" and  symbol continue to flash and your oven will not start. For your oven to function, you must confirm the time of day by setting the time of day or touching the  key when it is at "12:00". You can change the time of day setting later as described in the "Settings" section.

 In the event of a power outage, the time of day settings are cancelled. It should be set again.

4.2 Initial Cleaning

1. Remove all packaging materials.
2. Remove all accessories from the oven provided with the product.
3. Operate the product for 30 minutes and then, turn it off. This way, residues and layers that may have remained in the oven during production are burned and cleaned.
4. When operating the product, select the highest temperature and the operating function that all the heaters in your product operate. See "Oven operating functions [► 13]". You can learn how to operate the oven in the following section.
5. Wait for the oven to cool.
6. Wipe the surfaces of the product with a wet cloth or sponge and dry with a cloth.

Before using the accessories:

Clean the accessories you remove from the oven with detergent water and a soft cleaning sponge.

NOTICE: Some detergents or cleaning agents may cause damage to the surface. Do not use abrasive detergents, cleaning powders, cleaning creams or sharp objects during cleaning.

NOTICE: During the first use, smoke and odour may come up for several hours. This is normal and you just need good ventilation to remove it. Avoid directly inhaling the smoke and odours that form.

5 Using the Oven

5.1 General Information on Using the Oven

Cooling fan (It varies depending on the product model. It may not be available on your product.)

Your product has a cooling fan. The cooling fan is activated automatically when necessary and cools both the front of the product and the furniture. It is automatically deactivated when the cooling process is finished. Hot air comes out over the oven door. Do not cover these ventilation openings with anything. Otherwise, the oven may overheat. The cooling fan continues to operate during oven operation or after the oven is turned off (approximately 20-30 minutes). If you cook by programming the oven timer, at the end of the baking time, the cooling fan turns off with all functions. The cooling fan running time cannot be determined by the user. It turns on and off automatically. This is not an error.

Oven lighting

The oven lighting is turned on when the oven starts baking. In some models, the lighting is on during baking, while in some models it turns off after a certain time.

5.2 Operation of the Oven Control Unit

General warnings for the oven control unit

- The maximum time that can be set for the baking process is 5 hours 59 minutes. In case of a power failure, the program is canceled. You will need to re-program.
- While making any adjustments, the relevant symbols flash on the display. A short time should be waited for the settings to be saved.

- If any cooking setting has been made, the time of day cannot be adjusted.
- If cooking time is set when cooking starts, the remaining time is displayed on the display.
- In cases where cooking time or cooking end time is set; you can cancel automatically by touching the ⌚ key for a long time.

Timer

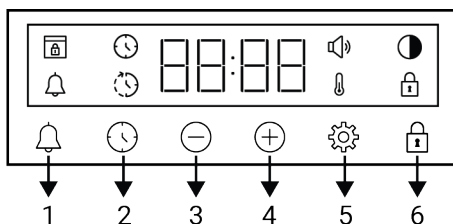

- 1 Alarm key
- 2 Time setting key
- 3 Decrease key
- 4 Increase key
- 5 Settings key
- 6 Key lock key

Display symbols

- ⌚ : Baking time symbol
- 🕒 : Baking end time symbol *
- 🔔 : Alarm symbol
- 🌙 : Brightness symbol
- 🔒 : Key lock symbol
- 🌡️ : Temperature symbol
- 🔊 : Volume level symbol
- 🚪 : Door lock symbol *

*It varies depending on the product model. It may not be available on your product.

Turning on the oven

When you select a operating function you want to cook with the function selection knob and set a certain temperature with the temperature knob, the oven starts operating.



Turning off the oven

You can turn the oven off by turning the function selection knob and temperature knob to the off (up) position.

Manual cooking to select temperature and oven operating function

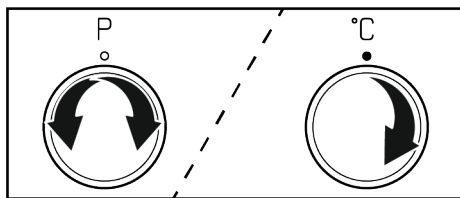

You can cook by making a manual control (at your own control) without setting the cooking time by selecting the temperature and operating function specific to your food.







1. Select the operating function you want to cook with the function selection knob.
2. Set the temperature you want to cook with the temperature knob.
 - ⇒ Your oven will start operating immediately at the selected function and temperature, and the  symbol will appear on the display. When the temperature inside the oven reaches the set temperature, the  symbol disappears. The oven does not switch off automatically since manual cooking is done without setting the cooking time. You have to control cooking and turn it off yourself. When your cooking is completed, turn off the oven by turning the function selection knob and the temperature knob to the off (up) position.

Cooking by setting the cooking time:

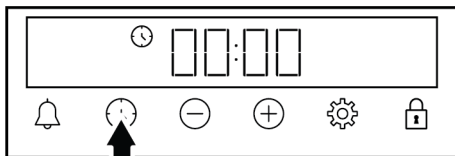
You can have the oven turn off automatically at the end of the time by selecting the temperature and operating function specific to your food and setting the cooking time on the timer.

1. Select the operating function for cooking.
2. Touch the  key until the  symbol appears on the display for the cooking time.



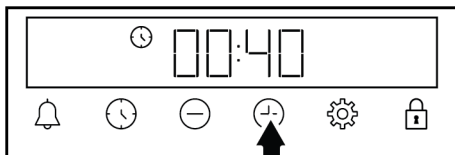

 After setting the operation function and temperature, you can set the cooking time for 30 minutes by touching the  key directly for quick setting of the cooking time and change the time with the  keys.

3. Set the cooking time with the  keys.

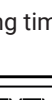

 The cooking time increases by 1 minute in the first 15 minutes, after 15 minutes it increases by 5 minutes.

4. Put your food in the oven and set the temperature with the temperature knob.
 - ⇒ Your oven will start operating immediately at the selected function and temperature. The set cooking time starts to count down and the  symbol appears on the display. When the temperature inside the oven reaches the set temperature, the  symbol disappears.

- After the set cooking time is completed, on the display, "End" appears, the 🕒 symbol flashes and the timer beeps.
- The warning sounds for two minutes. Press any key to stop the warning. The warning stops and the time of day appears on the display.

i If any key is pushed at the end of the audible warning, the oven will start operating again. To prevent the oven from operating again at the end of the warning, turn off the oven by turning the temperature knob and function knob to the "0" (off) position.

5.3 Settings

Activating the key lock

By using the key lock feature, you can safeguard the timer from interference.

- Touch the key until the 🔒 symbol appears on the display.

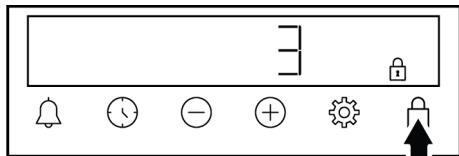

- ⇒ The 🔒 symbol is shown on the display and the 3-2-1 count down starts. The key lock activates when the countdown ends. When any key is touched after the key lock is set, the timer sounds an audible signal and the 🔒 symbol flashes.

i If you release the key before the end of the countdown, the key lock does not activate.

i Timer keys cannot be used when the key lock is on. The key lock will not be cancelled in case of power failure.

Deactivating the key lock

- Touch the key until the 🔒 symbol disappears from the display.
 - ⇒ The 🔒 symbol disappears from the display and the key lock is disabled.

Setting the alarm

You can also use the timer of the product for any warning or reminder other than baking. The alarm clock has no effect on the oven operating functions. It is used for warning purposes. For example, you can use the alarm clock when you want to turn the food in the oven at a certain time. As soon as the time you set has expired, the timer gives you an audible warning.

i The maximum alarm time may be 23 hours 59 minutes.

- Touch the 🔔 until the key 🔔 symbol appears on the display.

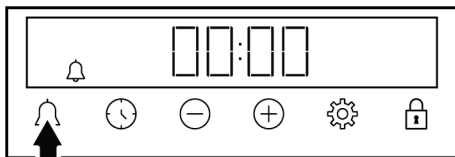

- Set the alarm time with the +/− keys.

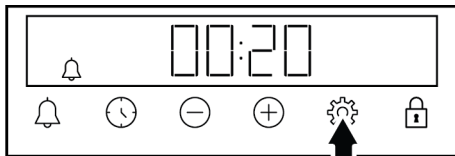

- ⇒ After setting the alarm time, the 🔔 symbol remains lit and the alarm time starts to countdown on the display. If the alarm time and baking time are set at the same time, the shorter time is shown on the display.

- After the alarm time is completed, the 🔔 symbol starts flashing and gives you an audible warning.

Turning off the alarm

- At the end of the alarm period, the warning sounds for two minutes. Touch any key to stop the audible warning.
 - ⇒ The warning stops and the time of day appears on the display.

If you want to cancel the alarm;

- Touch the 🔔 key until the 🔔 symbol appears on the display to reset the alarm time. Touch the ⊖ key until the “00:00” symbol appears on the display.
- You can also cancel the alarm by touching the 🔔 key for a long time.

Adjusting the volume

- Touch ⚙️ key until the 🔊 symbol appears on the display.

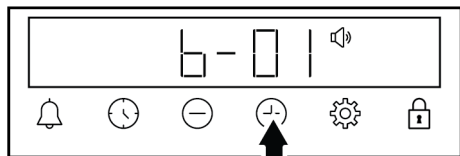

- Set the desired level with the ⊕/⊖ keys. (b-01-b-02-b-03)

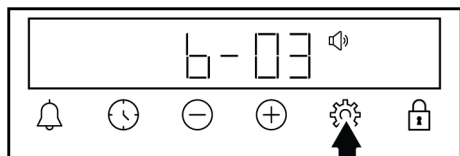

- Touch the ⚙️ key for confirmation or wait without touching any key. The volume set becomes active after a while.

Setting the display brightness

- Touch ⚙️ key until the ☾ symbol appears on the display.

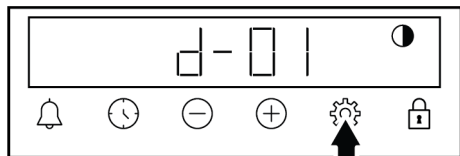

- Set the desired brightness with the ⊕/⊖ keys. (d-01-d-02-d-03)

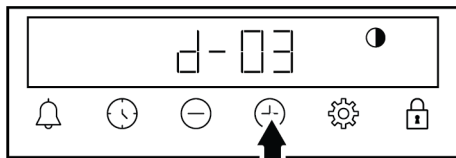

- Touch the ⚙️ key for confirmation or wait without touching any key. The brightness set becomes active after a while.

Changing the time of day

On your oven to change the time of day that you have previously set:

- Touch the ⚙️ key until the 🕒 symbol appears on the display.
- Set the time of day by touching the ⊕/⊖ keys.

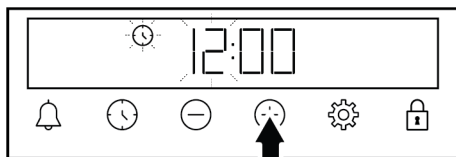

- Touch 🕒 or ⚙️ key to activate the minutes field.

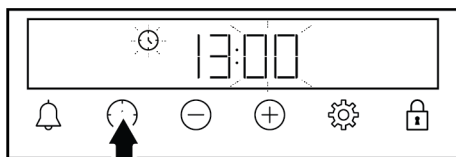

- Touch the ⊕/⊖ keys to set the minute.

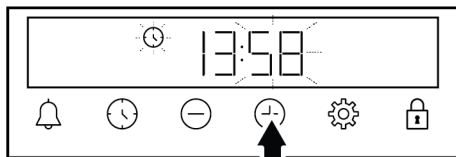

- Confirm by touching the 🕒 or ⚙️ key.
 - ⇒ The time of day is set and the 🕒 symbol disappears on the display.

6 General Information About Baking

You can find tips on preparing and cooking your food in this section.

Plus, this section describes some of the foods tested as producers and the most appropriate settings for these foods. Appropriate oven settings and accessories for these foods are also indicated.

6.1 General Warnings About Baking in the Oven

- While opening the oven door during or after baking, hot-burning steam may emerge. The steam may burn your hand, face and/or eyes. When opening the oven door, stay away.
- Intense steam generated during baking may form condensed water drops on the interior and exterior of the oven and on the upper parts of the furniture due to the temperature difference. This is a normal and physical occurrence.
- The cooking temperature and time values given for foods may vary depending on the recipe and amount. For this reason, these values are given as ranges.
- Always remove unused accessories from the oven before you start cooking. Accessories that will remain in the oven may prevent your food from being cooked at the correct values.
- For foods that you will cook according to your own recipe, you can reference similar foods given in the cooking tables.
- Using the supplied accessories ensures you get the best cooking performance. Always observe the warnings and information provided by the manufacturer for the external cookware you will use.
- Cut the greaseproof paper you will use in your cooking in suitable sizes to the container you will cook. Greaseproof papers that are overflowing from the container can create a risk of burns and affect the quality of your baking. Use the greaseproof paper you will use in the temperature range specified.

- For good baking performance, place your food on the recommended correct shelf. Do not change the shelf position during baking.

6.1.1 Pastries and oven food

General Information

- We recommend using the accessories of the product for a good cooking performance. If you will use an external cookware, prefer dark, non-sticking and heat resistant ware.
- If preheating is recommended in the cooking table, be sure to put your food in the oven after preheating.
- If you will cook by using cookware on the wire grill, place it in the middle of the wire grill, not near the back wall.
- All materials used in making pastry should be fresh and at room temperature.
- The cooking status of the foods may vary depending on the amount of food and the size of the cookware.
- Metal, ceramic and glass moulds extend the cooking time and the bottom surfaces of pastry foods do not brown evenly.
- If you are using baking paper, a small browning can be observed on the bottom surface of the food. In this situation, you may have to extend your cooking period by approximately 10 minutes.
- The values specified in the cooking tables are determined as a result of the tests carried out in our laboratories. Values suitable for you may differ from these values.
- Place your food on the appropriate shelf recommended in the cooking table. Refer to the bottom shelf of the oven as shelf 1.

Tips for baking cakes

- If the cake is too dry, increase the temperature by 10°C and shorten the baking time.

- If the cake is moist, use a small amount of liquid or reduce the temperature by 10°C.
- If the top of the cake is burnt, put it on the lower shelf, lower the temperature and increase the baking time.
- If the inside of the cake is cooked well, but outside is sticky, use less liquid, decrease the temperature and increase the cooking time.
- If the pastry is getting cooked slowly, make sure that the thickness of the pastry you have prepared does not overflow the tray.
- If the pastry is browned on the surface but the bottom is not cooked, make sure that the amount of sauce you will use for the pastry is not too much at the bottom of the pastry. For an even browning, try to spread the sauce evenly between the dough sheets and the pastry.

Hints for pastry

- If the pastry is too dry, increase the temperature by 10 °C and shorten the cooking time. Wet the dough sheets with a sauce consisting of milk, oil, egg and yoghurt mixture.
- Bake your pastry in the position and temperature appropriate to the cooking table. If the bottom is still not browned enough, place it on a bottom shelf for the next cooking.

Cooking table for pastries and oven foods

Food	Accessory to be used	Operating function	Shelf position	Temperature (°C)	Baking time (min) (approx.)
Cake on the tray	Standard tray *	Top and bottom heating	2	180	20 ... 30
Small cakes	Standard tray *	Top and bottom heating	2	150	25 ... 35
Small cakes	Standard tray *	Fan Heating	1	150 ... 160	35 ... 50
Sponge cake	Round springform pan, 26 cm in diameter on wire grill **	Top and bottom heating	2	160	30 ... 40
Sponge cake	Round springform pan, 26 cm in diameter on wire grill **	Fan Heating	1	160	35 ... 45
Cookie	Pastry tray *	Top and bottom heating	2	170	25 ... 35
Cookie	Pastry tray *	Fan Heating	1	170	30 ... 40
Pastry	Standard tray *	Top and bottom heating	2	180	35 ... 45
Bun	Standard tray *	Top and bottom heating	2	200	20 ... 30
Bun	Standard tray *	Fan Heating	1	180	20 ... 30
Whole bread	Standard tray *	Top and bottom heating	2	200	30 ... 40
Whole bread	Standard tray *	Fan Heating	1	200	30 ... 40

Food	Accessory to be used	Operating function	Shelf position	Temperature (°C)	Baking time (min) (approx.)
Lasagne	Glass / metal rectangular container on wire grill **	Top and bottom heating	1 or 2	200	30 ... 40
Apple pie	Round black metal mould, 20 cm in diameter on wire grill **	Top and bottom heating	2	180	50 ... 60
Pizza	Standard tray *	Top and bottom heating	2	200 ... 220	10 ... 20

Preheating is recommended for all food.

*These accessories may not be included with your product.

**These accessories are not included with your product. They are commercially available accessories.

6.1.2 Meat, Fish and Poultry

The key points on grilling

- Seasoning it with lemon juice and pepper before cooking whole chicken, turkey and large pieces of meat will increase cooking performance.
- It takes 15 to 30 minutes more to cook boned meat than fillet by frying.
- You should calculate about 4 to 5 minutes of cooking time per centimetre of the meat thickness.

- After the cooking time is expired, keep the meat in the oven for approximately 10 minutes. The juice of the meat is better distributed to the fried meat and does not come out when the meat is cut.
- Fish should be placed on the medium or low level shelf in a heat resistant plate.
- Cook the recommended dishes in the cooking table with a single tray.

Cooking table for meat, fish and poultry

Food	Accessory to be used	Operating function	Shelf position	Temperature (°C)	Baking time (min) (approx.)
Steak (whole) / Roast (1 kg)	Standard tray *	"3D" function	1	15 mins. 250/ max, after 180 ... 190	60 ... 80
Lamb's shank (1,5-2 kg)	Standard tray *	"3D" function	1	170	85 ... 110
Fried chicken (1,8-2 kg)	Wire grill * Place one tray on a lower shelf	"3D" function	1	15 mins. 250/ max, after 190	70 ... 90
Turkey (5.5 kg)	Standard tray *	"3D" function	1	25 mins. 250/ max, after 180 ... 190	150 ... 210
Fish	Wire grill * Place one tray on a lower shelf	"3D" function	1	200	20 ... 30

Preheating is recommended for all food.

*These accessories may not be included with your product.

**These accessories are not included with your product. They are commercially available accessories.

6.1.3 Grill

Red meat, fish and poultry meat quickly turns brown when grilled, holds a beautiful crust and does not dry out. Fillet meats, skewer meats, sausages as well as juicy vegetables (tomatoes, onions, etc.) are particularly suitable for grilling.

General warnings

- Food not suitable for grilling carries a fire hazard. Grill only food that is suitable for heavy grill fire. Also, do not place the food too far in the back of the grill. This is the hottest area and fatty foods may catch fire.
- When the preheating time is 5 minutes in the grill mode, skip the preheating, do not wait for the entire preheating time to pass.
- **Close the oven door during grilling. Never grill with the oven door open. Hot surfaces may cause burns!**

The key points of the grill

- Prepare foods of similar thickness and weight as much as possible for the grill.
- Place the pieces to be grilled on the wire grill or wire grill tray by distributing them without exceeding the dimensions of the heater.
- Depending on the thickness of the pieces to be grilled, the cooking times given in the table may vary.
- Slide the wire grill or the wire grill tray to the desired level in the oven. If you are cooking on the wire grill, slide the oven tray to the lower shelf to collect the oils. The oven tray you will slide should be sized to cover the entire grill area. This tray may not be supplied with the product. Put some water into the oven tray for easy cleaning.

Grill table

Food	Accessory to be used	Shelf position	Temperature (°C)	Baking time (min) (approx.)
Fish	Wire grill	2	250	20 ... 25
Chicken pieces	Wire grill	2	250	25 ... 35
Meatball (veal) - 12 amount	Wire grill	2	250	20 ... 30
Lamb chop	Wire grill	2	250	20 ... 25
Steak - (meat cubes)	Wire grill	2	250	25 ... 30
Veal chop	Wire grill	2	250	25 ... 30
Vegetable gratin	Wire grill	2	220	20 ... 30
Toast bread	Wire grill	2	250	3 ... 5

It is recommended to preheat for 5 minutes for all grilled food.

Turn pieces of food after 1/2 of the total grilling time.

6.1.4 Test foods

- Foods in this cooking table are prepared according to the EN 60350-1 standard to facilitate testing of the product for control institutes.

Cooking table for test meals

Food	Accessory to be used	Operating function	Shelf position	Temperature (°C)	Baking time (min) (approx.)
Shortbread (sweet cookie)	Standard tray *	Top and bottom heating	2	140	20 ... 30
Shortbread (sweet cookie)	Standard tray *	Fan Heating	2	140	15 .. 25
Small cakes	Standard tray *	Top and bottom heating	2	150	25 ... 35
Small cakes	Standard tray *	Fan Heating	1	150 ... 160	35 ... 50
Sponge cake	Round springform pan, 26 cm in diameter on wire grill **	Top and bottom heating	2	160	30 ... 40
Sponge cake	Round springform pan, 26 cm in diameter on wire grill **	Fan Heating	1	160	35 ... 45
Apple pie	Round black metal mould, 20 cm in diameter on wire grill **	Top and bottom heating	2	180	50 ... 60

Preheating is recommended for all food.

*These accessories may not be included with your product.

**These accessories are not included with your product. They are commercially available accessories.

Grill

Food	Accessory to be used	Shelf position	Temperature (°C)	Baking time (min) (approx.)
Meatball (veal) - 12 amount	Wire grill	2	250	20 ... 30
Toast bread	Wire grill	2	250	3 ... 5

It is recommended to preheat for 5 minutes for all grilled food.

Turn pieces of food after 1/2 of the total grilling time.

7 Maintenance and Cleaning

7.1 General Cleaning Information

General warnings

- Wait for the product to cool before cleaning the product. Hot surfaces may cause burns!
- Do not apply the detergents directly on the hot surfaces. This may cause permanent stains.
- The product should be thoroughly cleaned and dried after each operation. Thus, food residues shall be easily cleaned and these residues shall be prevented from burning when the product is used again later. Thus, the service life of the appliance extends and frequently faced problems are decreased.
- Do not use steam cleaning products for cleaning.
- Some detergents or cleaning agents cause damage to the surface. Unsuitable cleaning agents are: bleach, cleaning products containing ammonia, acid or chloride, steam cleaning products, descaling agents, stain and rust removers, abrasive cleaning products (cream cleaners, scouring powder, scouring cream,

abrasive and scratching scrubber, wire, sponges, cleaning cloths containing dirt and detergent residues).

- No special cleaning material is needed in the cleaning made after each use. Clean the appliance using dishwashing detergent, warm water and a soft cloth or sponge and dry it with a dry cloth.
- Be sure to completely wipe off any remaining liquid after cleaning and immediately clean any food splashing around during cooking.
- Do not wash any component of your appliance in a dishwasher unless otherwise stated in the user's manual.

Inox - stainless surfaces

- Do not use acid or chlorine-containing cleaning agents to clean stainless-inox surfaces and handles.
- Stainless-inox surface may change colour in time. This is normal. After each operation, clean with a detergent suitable for the stainless or inox surface.
- Clean with a soft soapy cloth and liquid (non-scratching) detergent suitable for inox surfaces, taking care to wipe in one direction.
- Remove lime, oil, starch, milk and protein stains on the glass and inox surfaces immediately without waiting. Stains may rust under long periods of time.
- Cleaners sprayed/applied to the surface should be cleaned immediately. Abrasive cleaners left on the surface cause the surface to turn white.

Enamelled surfaces

- The oven must cool down before cleaning the cooking area. Cleaning on hot surfaces shall create both fire hazard and damage the enamel surface.
- After each use, clean the enamel surfaces using dishwashing detergent, warm water and a soft cloth or sponge and dry them with a dry cloth.
- If your product has an easy steam cleaning function, you can make easy steam cleaning for light non-permanent dirt. (See "Easy Steam Cleaning [▶ 29]").

- For difficult stains, an oven and grill cleaner recommended on the website of your product brand and a non-scratching scouring pad can be used. Do not use an external oven cleaner.

Catalytic surfaces

- The side walls in the cooking area can only be covered with enamel or catalytic walls. It varies by model.
- The catalytic walls have a light matte and porous surface. The catalytic walls of the oven should not be cleaned.
- Catalytic surfaces absorb oil thanks to its porous structure and start to shine when the surface is saturated with oil, in this case it is recommended to replace the parts.

Glass surfaces

- When cleaning glass surfaces, do not use hard metal scrapers and abrasive cleaning materials. They can damage the glass surface.
- Clean the appliance using dishwashing detergent, warm water and a microfiber cloth specific for glass surfaces and dry it with a dry microfiber cloth.
- If there is residual detergent after cleaning, wipe it with cold water and dry with a clean and dry microfiber cloth. Residual detergent may damage the glass surface next time.
- Under no circumstances should the dried-up residue on the glass surface be cleaned off with serrated knives, wire wool or similar scratching tools.
- You can remove the calcium stains (yellow stains) on the glass surface with the commercially available descaling agent, with a descaling agent such as vinegar or lemon juice.
- If the surface is heavily soiled, apply the cleaning agent on the stain with a sponge and wait a long time for it to work properly. Then clean the glass surface with a wet cloth.
- Discolorations and stains on the glass surface are normal and not defects.

Plastic parts and painted surfaces

- Clean plastic parts and painted surfaces using dishwashing detergent, warm water and a soft cloth or sponge and dry them with a dry cloth.
- Do not use hard metal scrapers and abrasive cleaners. They may damage the surfaces.
- Ensure that the joints of the components of the product are not left damp and with detergent. Otherwise, corrosion may occur on these joints.

7.2 Cleaning Accessories

Do not put the product accessories in a dishwasher unless otherwise stated in the user's manual.

7.3 Cleaning the Control Panel

- When cleaning the panels with knob-control, wipe the panel and knobs with a damp soft cloth and dry with a dry cloth. Do not remove the knobs and gaskets underneath to clean the panel. The control panel and knobs may be damaged.
- While cleaning the inox panels with knob control, do not use inox cleaning agents around the knob. The indicators around the knob can be erased.
- Clean the touch control panels with a damp soft cloth and dry with a dry cloth. If your product has a key lock feature, set the key lock before performing control panel cleaning. Otherwise, incorrect detection may occur on the keys.

7.4 Cleaning the inside of the oven (cooking area)

Follow the cleaning steps described in the "General Cleaning Information" section according to the surface types in your oven.

Cleaning the side walls of the oven

The side walls in the cooking area can only be covered with enamel or catalytic walls. It varies by model. If there is a catalytic wall, refer to the "Catalytic surfaces" section for information.

If your product is a wire shelf model, remove the wire shelves before cleaning the side walls. Then complete the cleaning as described in the "General Cleaning Information" section according to the side wall surface type.

To remove the side wire shelves:

1. Remove the front of the wire shelf by pulling it on the side wall in the opposite direction.
2. Pull the wire shelf towards you to remove it completely.

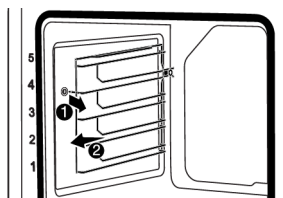

3. To reattach the shelves, the procedures applied when removing them must be repeated from the end to the beginning, respectively.

7.5 Easy Steam Cleaning

This allows cleaning of the dirt (not remaining for a long time) that is softened by the steam inside the oven and by the water droplets condensed in the internal surfaces of the oven easily.

1. Remove all accessories inside the oven.
2. Add 500 ml water into the tray and place it on the 2nd shelf of the oven.

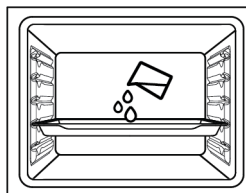

3. Set the oven to the easy steam cleaning operating mode and operate it at 100°C for 15 minutes.

Immediately open the door and wipe the oven interiors with a wet sponge or cloth. Steam will be released when opening the door. This may pose a risk of burns. Be careful when opening the door.

For stubborn dirt, clean the product using dishwashing detergent, warm water and a soft cloth or sponge and dry it with a dry cloth.

i In the easy steam cleaning function, it is expected that the added water evaporates and condenses on the inside of the oven and the oven door in order to soften the light dirt formed in your oven. Condensation formed on the oven door may drip around when the oven door is opened. As soon as you open the oven door, wipe off the condensation.

(It varies depending on the product model. It may not be available on your product.) After the condensation inside the oven, puddle or moisture may occur in the pool channel under the oven. Wipe this pool channel with a damp cloth after use and dry it.

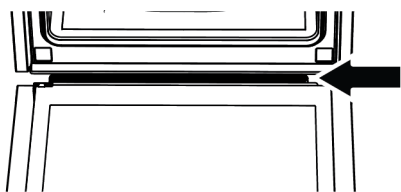

7.6 Cleaning the Oven Door

You can remove your oven door and door glasses to clean them. How to remove the doors and windows is explained in the sections "**Removing the oven door**" and "**Removing the inner glasses of the door**".

After removing the door inner glasses, clean them using a dishwashing detergent, warm water and a soft cloth or sponge and dry them with a dry cloth. For lime residue that may form on the oven glass, wipe the glass with vinegar and rinse.

i Do not use harsh abrasive cleaners, metal scrapers, wire wool or bleach materials to clean the oven door and glass.

Removing the oven door

1. Open the oven door.
2. Open the clips in the front door hinge socket on the right and left by pushing them downwards as shown in the figure.
3. Hinge types vary as (A), (B), (C) types according to the product model. The following figures show how to open each type of hinge.
4. (A) type hinge is available in normal door types.

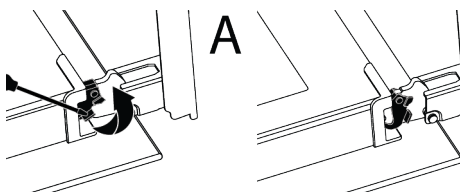

5. (B) type hinge is available in soft closing door types.

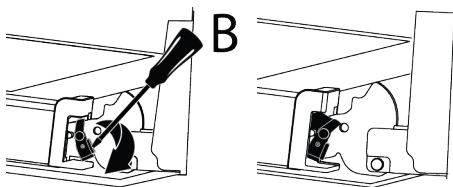

6. (C) type hinge is available in soft opening/closing door types.

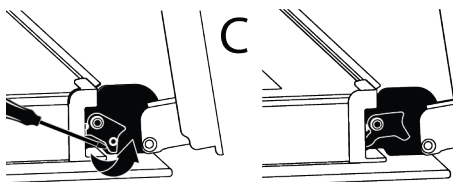

7. Get the oven door to a half-open position.

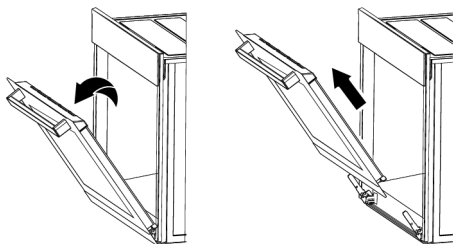

8. Pull the removed door upwards to release it from the right and left hinges and remove it.



To reattach the door, the procedures applied when removing it must be repeated from the end to the beginning, respectively. When installing the door, be sure to close the clips on the hinge socket.

7.7 Removing the Inner Glass of The Oven Door

Inner glass of the product's front door may be removed for cleaning.

1. Open the oven door.

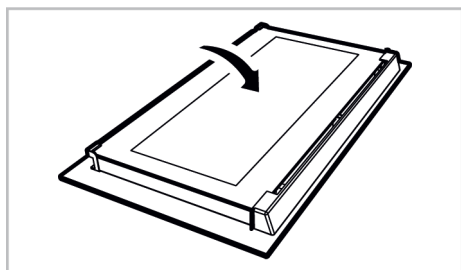

2. Remove the plastic component attached on the upper section of the front door by pulling it towards yourself.

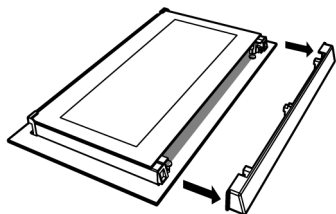

3. As shown in the figure, gently lift the innermost glass (1) towards "A" and then, remove it by pulling towards "B".

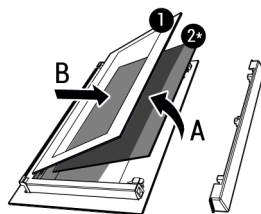

- 1 Innermost glass
- 2* Inner glass (it may not be available for your product)

4. If your product has an inner glass (2), repeat the same process to detach it (2).
5. The first step of regrouping the door is to reassemble the inner glass (2). Place the bevelled edge of the glass to meet the bevelled edge of the plastic slot. (If your product has an inner glass). Inner glass (2) must be attached to the plastic slot closest to the innermost glass (1).
6. While reassembling the innermost glass (1), pay attention to place the printed side of the glass on the inner glass. It is crucial to place the lower corners of the innermost glass (1) to meet the lower plastic slots.
7. Push the plastic component towards the frame until a "click" sound is heard.

7.8 Cleaning the Oven Lamp

In the event that the glass door of the oven lamp in the cooking area becomes dirty; clean using dishwashing detergent, warm water and a soft cloth or sponge and dry with a dry cloth. In case of oven lamp failure, you can replace the oven lamp by following the sections that follow.

Replacing the oven lamp

General Warnings

- To avoid the risk of electric shock before replacing the oven lamp, disconnect the product and wait for the oven to cool. Hot surfaces may cause burns!
- This oven is powered by an incandescent lamp with less than 40 W, less than 60 mm in height, less than 30 mm in diameter, or a halogen lamp with G9 sockets with less than 60 W power. Lamps are

suitable for operation at temperatures above 300 °C. Oven lamps are available from Authorised Services or licensed technicians. This product contains a G energy class lamp.

- The position of the lamp may differ from that is shown in the figure.
- The lamp used in this product is not suitable for use in the lighting of home rooms. The purpose of this lamp is to help the user see food products.
- The lamps used in this product must withstand extreme physical conditions such as temperatures above 50 °C.

If your oven has a round lamp,

1. Disconnect the product from the electricity.
2. Remove the glass cover by turning it counter clockwise.



3. If your oven lamp is type (A) shown in the figure below, rotate the oven lamp as shown in the figure and replace it with a new one. If it is type (B) model, pull it out as shown in the figure and replace it with a new one.

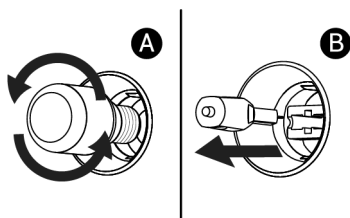

4. Refit the glass cover.

If your oven has a square lamp,

1. Disconnect the product from the electricity.
2. Remove the wire shelves according to the description.

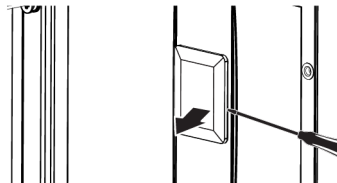

3. Lift the lamp's protective glass cover with a screwdriver. Remove the screw first, if there is a screw on the square lamp in your product.
4. If your oven lamp is type (A) shown in the figure below, rotate the oven lamp as shown in the figure and replace it with a new one. If it is type (B) model, pull it out as shown in the figure and replace it with a new one.

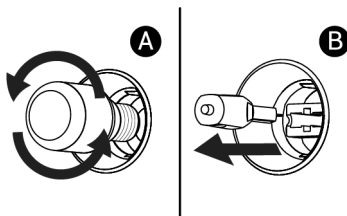

5. Refit the glass cover and wire shelves.

8 Troubleshooting

If the problem persists after following the instructions in this section, contact your vendor or an Authorized Service. Never try to repair your product yourself.

Steam is emanated while the oven is working.

- It is normal to see vapour during operation. >>> This is not an error.

Water droplets appear while cooking

- The steam generated during cooking condenses when it comes into contact with cold surfaces outside the product and may form water droplets. >>> This is not an error.

Metal sounds are heard while the product is warming and cooling.

- Metal parts may expand and make sounds when heated. >>> This is not an error.

The product does not work.

- Fuse may be faulty or blown. >>> Check the fuses in the fuse box. Change them if necessary or reactivate them.
- The appliance may not be plugged to the (grounded) outlet. >>> Check if the appliance is plugged in to the outlet.
- (If there is timer on your appliance) Keys on the control panel do not work. >>> If your product has a key lock, the key lock may be enabled, disable the key lock.

Oven light is not on.

- Oven lamp may be faulty. >>> Replace oven's lamp.
- No electricity. >>> Ensure the mains is operational and check the fuses in the fuse box. Change the fuses if necessary or reactivate them.

Oven is not heating.

- The oven may not be set to a specific cooking function and/or temperature. >>> Set the oven to a specific cooking function and/or temperature.
- For the models with timer, the time is not set. >>> Set the time.
- No electricity. >>> Ensure the mains is operational and check the fuses in the fuse box. Change the fuses if necessary or reactivate them.

(For models with timer) The timer display flashes or the timer symbol is left open.

- There has been a power outage before. >>> Set the time / Turn off the product function knobs and again switch it to the desired position.

Arcelik A.S.

Karaağaç Caddesi No:2-6 Sütlüce, 34445, Turkey

Made in TURKEY

Importer in Russia: «BEKO LLC»

Address: Selskaya street, 49, Fedorovskoe village, Pershinskoe rural settlement, Kirzhach district, Vladimir region, Russian Federation 601021

The manufacture date is included in the serial number of a product specified on rating label, which is located on a product, namely: first two figures of serial number indicate the year of manufacture, and last two – the month. For example, "10- 100001-05" indicates that the product was produced in May, 2010.

You can ask for certification number from our Call Center 8-800-200-23-56

The manufacturer reserves the right for making changes in modification, design and specification of an electric device.

Willkommen!

Sehr geehrter Kunde, sehr geehrte Kundin,

Vielen Dank, dass Sie sich für das Beko Produkt entschieden haben. Wir stellen Ihnen dieses Produkt vor, das mit hoher Qualität und Technologie hergestellt wurde, um Ihnen die beste Effizienz zu bieten. Lesen Sie dieses Handbuch und alle anderen mitgelieferten Dokumentationen sorgfältig durch, bevor Sie das Produkt verwenden.

Beachten Sie alle Informationen und Warnungen im Benutzerhandbuch. Auf diese Weise schützen Sie sich und Ihr Produkt vor den Gefahren, die auftreten können.

Bewahren Sie das Benutzerhandbuch auf. Wenn Sie das Produkt an eine andere Person weitergeben, geben Sie das Handbuch mit. Die Garantiebedingungen, Verwendungs- und Fehlerbehebungsmethoden für Ihr Produkt sind in der Bedienungsanleitung enthalten.

Die Symbole und ihre Beschreibungen in der Bedienungsanleitung:



Gefahr, die zum Tod oder zu Verletzungen führen kann.



Wichtige Informationen oder nützliche Anwendungstipps.



Bitte lesen Sie das Benutzerhandbuch.



Warnung vor heißer Oberfläche.

HINWEIS Gefahr, die zu materiellen Schäden am Produkt oder seiner Umgebung führen kann.

Arçelik A.Ş.

Karaağaç caddesi No:2-6
34445 Sütlüce/Istanbul/TURKEY

Made in TURKEY

Inhaltsverzeichnis

1 Sicherheitshinweise	36
1.1 Verwendungszweck	36
1.2 Besondere Sicherheitshinweise rund um Kinder, schutzbedürftige Menschen und Haustiere	37
1.3 Sicherheitshinweise zu Elektrogeräten	38
1.4 Sicherheit beim Transport	40
1.5 Sicherheitshinweise zur Installation	40
1.6 Sicher bedienen	41
1.7 Warnhinweise zu hohen Temperaturen	42
1.8 Verwendung von Zubehör	42
1.9 Sicherheit beim Kochen	42
1.10 Sicherheitshinweise zum Reinigen und Pflegen	44
2 Hinweise zum Umweltschutz	44
2.1 Abfallrichtlinie	44
2.1.1 Informationen zur Entsorgung ..	44
2.2 Paketinformationen	45
2.3 Tipps zum Energiesparen	45
3 Ihr neues Gerät	47
3.1 Produkteinführung	47
3.2 Bedienfeld und Bedienung	47
3.2.1 Bedienfeld	48
3.2.2 Einführung des Ofenbedienfelds	48
3.3 Ofenfunktionen	49
3.4 Produktzubehör	49
3.5 Verwendung von Produktzubehör	50
3.6 Technische Spezifikationen	52
4 Erste Verwendung	53
4.1 Erste Timer-Einstellung	53
4.2 Erstreinigung	53
5 Benutzung des Backofens	54
5.1 Allgemeine Informationen zur Verwendung des Backofens	54
5.2 Bedienung der Backofensteuergerätes	54
5.3 Einstellungen	56
6 Allgemeine Hinweise zum Backen	58

6.1 Allgemeine Warnhinweise zum Backen im Ofen	58
6.1.1 Backwaren und andere Ofengerichte	58
6.1.2 Fleisch, Fisch und Geflügel	60
6.1.3 Grillen	61
6.1.4 Testspeisen	62
7 Wartung und Reinigung	63
7.1 Allgemeine Reinigungshinweise ...	63
7.2 Reinigung des Zubehörs	64
7.3 Bedienfeld reinigen	65
7.4 Reinigung der Innenseite des Ofens (Kochbereich)	65
7.5 Einfache Dampfreinigung	65
7.6 Reinigung der Ofentür	66
7.7 Entfernen des inneren Glases der Backofentür	67
7.8 Reinigen der Backofenlampe	68
8 Fehlerbehebung	69



1 Sicherheitshinweise

- Dieser Abschnitt enthält die Sicherheitshinweise, die erforderlich sind, um die Gefahr von Personen- oder Sachschäden zu vermeiden.
- Bei Weitergabe des Produkts an eine andere Person zum persönlichen Gebrauch oder zum Gebrauch aus zweiter Hand sind auch die Bedienungsanleitung, Produktetiketten und andere relevante Dokumente und Teile mitzugeben.
- Für Schäden, die bei Nichtbeachtung dieser Hinweise entstehen, übernimmt unser Unternehmen keine Haftung.
- Bei Nichtbeachtung dieser Anweisungen erlischt jegliche Garantie.
- Lassen Sie die Installations- und Reparaturarbeiten immer vom Hersteller, dem autorisierten Kundendienst oder einer vom Importeur zu benennenden Person durchführen.
- Verwenden Sie nur Originalersatzteile und Originalzubehör.
- Reparieren oder ersetzen Sie keine Komponenten des Produkts, es sei denn, dies ist im Benutzerhandbuch klar angegeben.
- Nehmen Sie keine technischen Veränderungen am Produkt vor.



1.1 Verwendungszweck

- Dieses Produkt wurde für die Verwendung zu Hause entwickelt. Es ist nicht für die kommerzielle Nutzung geeignet.
- Verwenden Sie das Produkt nicht in Gärten, Balkonen oder anderen Außenbereichen. Dieses Produkt ist für den Einsatz in Haushalten und in der Personalküche von Geschäften, Büros und anderen Arbeitsumgebungen vorgesehen.
- **WARNUNG:** Dieses Produkt sollte nur für Kochzwecke verwendet werden. Es sollte nicht für andere Zwecke verwendet werden, wie z.B. zum Heizen des Raumes.
- Der Ofen kann zum Auftauen, Backen, Braten und Grillen von Lebensmitteln verwendet werden.
- Dieses Produkt sollte nicht zum Erhitzen von Tellern oder zum Trocknen von Handtüchern oder Kleidung am Griff verwendet werden.



1.2 Besondere Sicherheitshinweise rund um Kinder, schutzbedürftige Menschen und Haustiere

- Das Gerät darf nur dann von Kindern ab 8 Jahren und von Menschen, die unter körperlichen oder geistigen Einschränkungen leiden, bedient werden, wenn diese zuvor gründlich über die möglichen Gefahren des Gerätes und einen sicheren Umgang damit aufgeklärt wurden. Dies gilt natürlich auch für sämtliche sonstigen Leute, die sich mit solchen Geräten noch nicht auskennen.
- Lassen Sie Kinder nicht mit dem Gerät spielen. Reinigungs- und leichte Wartungstätigkeiten dürfen nur dann von Kindern erledigt werden, wenn sie dabei stets unter Aufsicht stehen.
- Das Gerät sollte nicht von Menschen bedient werden, die unter körperlichen oder geistigen Einschränkungen leiden, sofern diese nicht stets beaufsichtigt werden und gründlich mit der Bedienung des Gerätes vertraut gemacht wurden. Dies gilt natürlich auch für Kinder.
- Kinder sollten stets beaufsichtigt werden, damit sie nicht mit dem Gerät spielen.
- Elektrogeräte können immer eine Gefahr für Kinder und Haustiere darstellen. Kinder und Haustiere dürfen nicht mit dem Gerät spielen, nicht darauf klettern, nicht in das Gerät steigen.
- Stellen Sie keine Gegenstände auf dem Gerät ab, die Kinder zu erreichen versuchen könnten.
- **WARNUNG:** Vergessen Sie nicht, dass Teile des Gerätes im Betrieb heiß bis sehr heiß werden. Halten Sie Kinder vom Gerät fern.
- Bewahren Sie das Verpackungsmaterial so auf, dass Kinder nicht herankommen. Es besteht ernsthafte Verletzungs- und Erstickungsgefahr.
- Stellen Sie niemals schwere Gegenstände auf der geöffneten Backofentür ab, lassen Sie Kinder nicht darauf sitzen. Der Backofen kann umkippen, die Türscharniere können beschädigt werden.
- Bevor Sie abgenutzte und unbrauchbare Produkte entsorgen:
 1. Ziehen Sie den Netzstecker und entfernen Sie ihn aus der Steckdose.

2. Schneiden Sie das Netzkabel ab und ziehen Sie es mit dem Stecker aus dem Gerät.
3. Treffen Sie Vorkehrungen, um zu verhindern, dass Kinder das Produkt betreten.
4. Erlauben Sie Kindern nicht, mit dem Gerät zu spielen, wenn es sich im Ruhezustand befindet.

1.3 Sicherheitshinweise zu Elektrogeräten

- Schließen Sie das Gerät an eine Schutzkontaktsteckdose an. Achten Sie darauf, dass die Sicherung des Stromkreises zu den Angaben auf dem Typenschild des Gerätes passt. Lassen Sie die Erdung von einem qualifizierten Elektriker erledigen. Benutzen Sie das Gerät nicht ohne ordnungsgemäße Erdung gemäß nationalen Richtlinien.
- Der Stecker oder der elektrische Anschluss des Geräts muss an einem leicht zugänglichen Ort sein. Falls Netzstecker oder elektrischer Anschluss nicht an stets erreichbarer Stelle möglich sind, sollte ein allpoliger Trennschalter (Sicherungen, Schalter etc.) in die Zuleitung integriert werden, der den elektrotechnischen Vorgaben entspricht und natürlich gut erreichbar sein sollte.
- Ziehen Sie den Netzstecker oder schalten Sie die Sicherung aus, bevor Sie das Gerät reparieren, warten oder reinigen.
- Schließen Sie das Gerät an eine Steckdose an, deren Spannung und Netzfrequenz den Angaben auf dem Typenschild des Gerätes entspricht.
- (Verfügt Ihr Produkt über kein Netzkabel) verwenden Sie nur das im Kapitel „Technische Daten“ beschriebene Anschlusskabel.
- Klemmen Sie das Netzkabel nicht unter oder hinter das Gerät. Stellen Sie keine schweren Gegenstände auf dem Netzkabel ab. Netzkabel dürfen nicht geknickt oder gequetscht werden und sie, dürfen keine heißen Stellen berühren.
- Achten Sie darauf, dass das Stromversorgungskabel nirgends eingeklemmt wird, wenn Sie das Gerät bei der Installation oder nach dem Reinigen an seinen Platz rücken.
- Die Rückseite des Backofens wird heiß, wenn er in Betrieb ist. Die Netzkabel dürfen die

Rückseite des Geräts nicht berühren. Andernfalls könnte es beschädigt werden.

- Achten Sie darauf, dass Versorgungskabel nicht in der Ofentür eingeklemmt werden, verlegen Sie Kabel nicht über heiße Stellen. Andernfalls kann die Kabelisolierung schmelzen und als Folge eines Kurzschlusses einen Brand verursachen.
- Verwenden Sie nur Originalkabel. Verwenden Sie keine gekürzten oder beschädigten Kabel.
- Verwenden Sie kein Verlängerungskabel, keinen Mehrfachstecker, um Ihr Produkt zu betreiben.
- Wenden Sie sich an das autorisierte Servicezentrum oder den Importeur, um den zugelassenen Adapter zu verwenden, wenn die Verwendung eines Konverteradapters (für den Steckertyp) erforderlich ist.
- Wenden Sie sich an den Importeur oder das autorisierte Servicezentrum, wenn die Länge der Stromleitung unzureichend ist.
- Tragbare Stromquellen oder Mehrfachsteckdosen können sich überhitzen und in Brand

geraten. Halten Sie Mehrfachsteckdosen und tragbare Stromquellen vom Gerät fern.

- Falls das Netzkabel beschädigt wird, muss es vom Hersteller, dem autorisierten Kundendienst oder einer vom Importeur angegebenen Fachkraft instandgesetzt werden, damit es nicht zu Gefährdungen kommt.
- **WARNUNG:**Trennen Sie das Gerät vollständig von der Stromversorgung, bevor Sie die Ofenlampe wechseln. Andernfalls besteht Stromschlaggefahr. Ziehen Sie den Netzstecker oder schalten Sie die zugehörige Sicherung ab.

Wenn Ihr Produkt über ein Netzkabel und einen Stecker verfügt:

- Stecken Sie den Stecker des Produkts niemals in einen gebrochenen, losen oder aus der Steckdose herausgezogenen Stecker. Achten Sie darauf, dass der Stecker vollständig in die Steckdose eingesteckt ist. Andernfalls können sich die Anschlüsse überhitzen und einen Brand verursachen.
- Stecken Sie das Gerät nicht in Steckdosen, die fettig oder unsauber sind oder möglicherweise Wasser ausgesetzt sind (z. B. in der Nähe einer Arbeitsfläche, wo Wasser austreten

kann). Es besteht sonst die Gefahr eines Kurzschlusses und eines Stromschlags.

- Berühren Sie den Netzstecker niemals mit feuchten oder gar nassen Händen!
- Ziehen Sie den Stecker aus der Steckdose, indem Sie das Gehäuse des Steckers und nicht das Kabel selbst benutzen.

1.4 Sicherheit beim Transport

- Trennen Sie das Gerät vollständig von der Stromversorgung, auch wenn es nur über sehr kurze Strecken transportiert, also nur umgesetzt wird.
- Das Gerät ist schwer, Sie brauchen also mindestens einen zusätzlichen Helfer.
- Verwenden Sie die Tür und/oder den Griff nicht zum Transport oder zur Bewegung des Produkts.
- Stellen Sie keine Gegenstände auf das Gerät. Tragen Sie das Gerät senkrecht.
- Hüllen Sie das Gerät vor dem Transportieren mit Luftpolsterfolie (die mit den kleinen Blasen) oder kräftigem Karton ein, anschließend mit Klebeband fixieren. Sichern Sie die beweglichen Teile des Produkts fest, um Schäden zu vermeiden.

- Überprüfen Sie das Produkt vor der Installation auf eventuelle Transportschäden. Wenden Sie sich bei Schäden an den Importeur oder das autorisierte Servicezentrum.

1.5 Sicherheitshinweise zur Installation

- Bevor Sie mit der Installation beginnen, schalten Sie die Stromleitung, an die das Produkt angeschlossen werden soll, durch Ausschalten der Sicherung stromlos.
- Wir raten immer zum Tragen von Schutzhandschuhen während des Transports und der Installation. Es besteht sonst Verletzungsgefahr durch scharfe Kanten!
- Prüfen Sie das Gerät auf Beschädigungen, bevor es an die Installation geht. Installieren Sie das Produkt nicht, wenn das Gerät beschädigt ist
- Vermeiden Sie die Verwendung von wärmeisolierenden Materialien zur Abdeckung des Innenraums der zu installierenden Möbel.
- Direkte Sonneneinstrahlung und Wärmequellen wie Elektro- oder Gasheizungen dürfen in dem Bereich, in dem das Produkt aufgestellt wird, nicht vorhanden sein.

- Halten Sie die Umgebung aller Lüftungskanäle des Produkts offen.
- Um eine Überhitzung zu vermeiden, sollte die Installation des Produkts nicht hinter dekorativen Abdeckungen erfolgen.
- In Fällen, in denen sich hinter dem für das Produkt vorgesehenen Installationsbereich ein Gasschlauch/eine Gasleitung oder eine Wasserleitung aus Kunststoff befindet, ist unbedingt darauf zu achten, dass das Produkt nicht mit diesen Versorgungsleitungen in Berührung kommt. Andernfalls kann der Schlauch/die Leitung gequetscht werden.
- Befindet sich hinter dem Aufstellungsort des Produkts eine Steckdose, muss sichergestellt werden, dass das Produkt weder mit der Steckdose noch mit dem in die Steckdose eingesteckten Stecker in Berührung kommt.
- Verwenden Sie das Produkt nicht, wenn es während des Gebrauchs kaputt oder beschädigt wird. Trennen Sie das Gerät vollständig von der Stromversorgung. Wenden Sie sich an den Importeur oder das autorisierte Servicezentrum.
- Benutzen Sie das Produkt nicht wenn die Vordertürglasscheibe, falls die Scheibe entfernt oder beschädigt ist. Andernfalls besteht die Gefahr von Verletzungen und Umweltschäden.
- Treten Sie nicht auf das Gerät, egal aus welchem Grund.
- Verwenden Sie das Produkt niemals, wenn Ihr Urteilsvermögen oder Ihre Koordination durch den Konsum von Alkohol und/oder Drogen beeinträchtigt wird.
- Im und um den Kochbereich dürfen keine brennbaren Gegenstände aufbewahrt werden. Andernfalls können diese zu einem Brand führen.

1.6 Sicher bedienen

- Stellen Sie sicher, dass das Produkt nach jedem Gebrauch ausgeschaltet ist.
- Wenn Sie das Gerät über einen längeren Zeitraum nicht benutzen, ziehen Sie den Netzstecker oder schalten Sie es über den Sicherungskasten aus.
- Der Backofengriff mag dazu verführen, ist aber dennoch keinesfalls ein Handtuchtrockner. Hängen Sie keine Handtücher, Handschuhe oder ähnliche Dinge an den Griff.
- Die Scharniere der Gerätetür bewegen sich beim Öffnen und Schließen der Tür und können

sich verklemmen. Fassen Sie die Tür beim Öffnen oder Schließen nicht am Teil mit den Scharnieren.

1.7 Warnhinweise zu hohen Temperaturen

- **WARNUNG:** Wenn das Produkt in Gebrauch ist, werden das Produkt und die zugänglichen Teile heiß. Es ist darauf zu achten, das Produkt und die Heizelemente nicht zu berühren. Kinder unter 8 Jahren sollten von dem Gerät ferngehalten werden, wenn sie nicht ständig beaufsichtigt werden.
- Stellen Sie keine brennbaren/explosiven Materialien in der Nähe des Geräts ab, da die Oberflächen während des Betriebs heiß sind.
- Halten Sie Abstand, wenn Sie die Backofentür während oder am Ende des Garvorgangs öffnen. Es ist möglich, dass der Dampf Ihre Hand, Ihr Gesicht und/oder Ihre Augen verbrennt.
- Während des Betriebs ist das Produkt heiß. Achten Sie darauf, heiße Teile, das Innere des Ofens und die Heizelemente nicht berühren.
- Tragen Sie bei der Handhabung des Produkts stets hitzebeständige Ofenhandschuhe.

1.8 Verwendung von Zubehör

- Achten Sie darauf, Grill und Bleche richtig auf den Rost zu stellen. Mehr dazu finden Sie im Abschnitt „Zubehör verwenden“.
- Schließen Sie die Backofentür, nachdem Sie das Zubehör vollständig in den Garraum geschoben haben, da es sonst gegen das Türglas stoßen und dieses beschädigen kann.

1.9 Sicherheit beim Kochen

- Seien Sie vorsichtig, wenn Sie alkoholische Getränke in Ihren Gerichten verwenden. Alkohol verdampft bei hohen Temperaturen und kann Feuer verursachen, da er sich bei Kontakt mit heißen Oberflächen entzünden kann.
- Im Kochbereich befindliche Lebensmittelrückstände, wie z. B. Öl, können sich entzünden. Reinigen Sie diese Rückstände vor dem Kochen.
- Lebensmittelvergiftungsgefahr: Lassen Sie Speisen nicht länger als etwa 1 Stunde vor und nach der Zubereitung im Backofen. Manche Lebensmittel verderben sehr schnell; und eine Lebensmittelvergiftung kann die Folge sein.

- Erhitzen Sie geschlossene Dosen und Gläser nicht im Backofen. Der Druck, der sich in der Dose/dem Glas aufbauen würde, könnte sie zum Platzen bringen.
- Stellen Sie Bleche, Teller, Behälter und dergleichen nicht direkt auf den Ofenboden, bedecken Sie den Ofenboden nicht mit Alufolie. Andernfalls kann sich ein Hitzestau bilden, der den Ofenboden und die Teile darunter beschädigen kann.

Beachten Sie bei der Verwendung von fettigem Pergamentpapier oder ähnlichen Materialien die folgenden Vorsichtsmaßnahmen:

- Legen Sie Kochgeschirr oder Ofenzubehör (Rost, Blech etc.) mit Backpapier aus, geben Sie die Speisen dazu, stellen Sie dann alles in den bereits vorgeheizten Ofen.
- Um zu vermeiden, dass Sie die Heizelemente des Backofens berühren und den Heißluftstrom behindern, entfernen Sie überschüssige Teile des Pergamentpapiers, die an Zubehör oder Behältern hängen. Verwenden Sie kein Pergamentpapier bei Backofentemperaturen, die höher sind als die vom Hersteller angegebene maxi-

male Verwendungstemperatur. Legen Sie den Ofenboden niemals mit Backpapier aus!

- Legen Sie es während des Vorheizens nicht auf das Zubehör.
- Immer mit einem Teller oder einem ähnlichen Gegenstand andrücken, um zu verhindern, dass das Material durch die Luftzirkulation im Ofen herumfliegt.
- Bedecken Sie nur die erforderliche Fläche im Inneren des Tablett.
- Nach jedem Gebrauch sollte das Tablett gereinigt und das darin verwendete Pergamentpapier oder ähnliche Materialien ersetzt werden. Andernfalls können Flüssigkeiten, die auf das Tablett tropfen, eine Rauchentwicklung verursachen oder sogar Flammen entzünden.
- Beim Öffnen des Produktdeckels entsteht ein Luftstrom. Pergamentpapier kann mit den Heizelementen in Berührung kommen und sich entzünden.
- Wenn ein Grillrost zum Braten verwendet wird, sollte ein Tablett auf den unteren Rost gestellt werden. Andernfalls können das Speiseöl und andere Bestandteile, die auf den Ofen-

boden tropfen, starken Rauch erzeugen und zu Flammen führen.

- Halten Sie die Ofentür beim Grillen geschlossen. Heiße Oberflächen verursachen Verbrennungen!
- Speisen, die sich nicht zum Grillen eignen, können sich entzünden und Brände verursachen. Grillen Sie nur Speisen, denen die hohen Grilltemperaturen nichts ausmachen. Legen Sie das Grillgut nicht zu weit hinten auf den Grill. Dort entsteht die größte Hitze, daher können stark fetthaltige Speisen Feuer fangen.



1.10 Sicherheitshinweise zum Reinigen und Pflegen

- Warten Sie, bis das Produkt abgekühlt ist, bevor Sie es reinigen. Heiße Oberflächen verursachen Verbrennungen!
- Waschen Sie das Gerät nicht mit Wasser ab, besprühen Sie das Gerät nicht mit Wasser! Es besteht Stromschlaggefahr!
- Verwenden Sie zum Reinigen des Produkts keine Dampfreiniger, da dies einen elektrischen Schlag verursachen kann.
- Verwenden Sie zur Reinigung der Vordertürglasscheibe des Ofens keine scharfen Scheuermittel, Metallabstreifer, Drahtwolle oder Bleichmittel. Solche Dinge können die Glasflächen zerkratzen und anderweitig beschädigen.

2 Hinweise zum Umweltschutz

2.1 Abfallrichtlinie

2.1.1 Informationen zur Entsorgung

Ihre Pflichten als Endnutzer



Dieses Elektro- bzw. Elektronikgerät ist mit einer durchgestrichenen Abfalltonne auf Rädern gekennzeichnet. Das Gerät darf deshalb nur getrennt vom unsortierten Siedlungsabfall gesammelt und zurückge-

nommen werden. Es darf somit nicht in den Hausmüll gegeben werden. Das Gerät kann z.B. bei einer kommunalen Sammelstelle oder ggf. bei einem Vertreiber (siehe unten zu deren Rücknahmepflichten in Deutschland) abgegeben werden.

Das gilt auch für alle Bauteile, Unterbaugruppen und Verbrauchsmaterialien des zu entsorgenden Altgeräts.

Bevor das Altgerät entsorgt werden darf, müssen alle Altbatterien und Altakkumulatoren vom Altgerät getrennt werden, die nicht vom Altgerät umschlossen sind. Das gleiche gilt für Lampen, die zerstörungsfrei

aus dem Altgerät entnommen werden können. Der Endnutzer ist zudem selbst dafür verantwortlich, personenbezogene Daten auf dem Altgerät zu löschen.

Hinweise zum Recycling



Helfen Sie mit, alle Materialien zu recyceln, die mit diesem Symbol gekennzeichnet sind.

Entsorgen Sie solche Materialien, insbesondere Verpackungen, nicht im Hausmüll, sondern über die bereitgestellten Recyclingbehälter oder die entsprechenden örtlichen Sammelsysteme. Recyceln Sie zum Umwelt- und Gesundheitsschutz elektrische und elektronische Geräte.

Rücknahmepflichten der Vertreiber

Wer auf mindestens 400 m² Verkaufsfläche Elektro- und Elektronikgeräte vertreibt oder diese gewerblich an Endnutzer abgibt, ist verpflichtet, bei Abgabe eines neuen Gerätes, ein Altgerät des Endnutzers der gleichen Geräteart, das im Wesentlichen die gleichen Funktionen wie das neue Gerät erfüllt, am Ort der Abgabe oder in unmittelbarer Nähe, unentgeltlich zurückzunehmen. Das gilt auch für Vertreiber von Lebensmitteln mit einer Gesamtverkaufsfläche von mindestens 800 m², die mehrmals im Kalenderjahr oder dauerhaft Elektro- und Elektronikgeräte anbieten und auf dem Markt bereitstellen. Solche Vertreiber müssen zudem auf Verlangen des Endnutzers Altgeräte, die in keiner äußeren Abmessung größer als 25 cm sind, (kleine Elektrogeräte) im Einzelhandelsgeschäft oder in unmittelbarer Nähe hierzu unentgeltlich zurückzunehmen; die Rücknahme darf in diesem Fall nicht an den Kauf eines Elektro- oder Elektronikgerätes verknüpft, kann aber auf drei Altgeräte pro Geräteart beschränkt werden.

Ort der Abgabe ist auch der private Haushalt, wenn das neue Elektro- oder Elektronikgerät dorthin geliefert wird; in diesem Fall ist die Abholung des Altgerätes für den Endnutzer kostenlos.

Die vorstehenden Pflichten gelten auch für den Vertrieb unter Verwendung von Fernkommunikationsmitteln, wenn die Vertreiber Lager- und Versandflächen für Elektro- und Elektronikgeräte bzw. Gesamtlager und Versandflächen für Lebensmittel beinhalten, die den oben genannten Verkaufsflächen entsprechen. Die unentgeltliche Abholung von Elektro- und Elektronikgeräten ist dann aber auf Wärmeüberträger (z.B. Kühlschrank), Bildschirme, Monitore und Geräte, die Bildschirme mit einer Oberfläche von mehr als 100 cm² enthalten und Geräte beschränkt, bei denen mindestens eine der äußeren Abmessungen mehr als 50 cm beträgt. Für alle übrigen Elektro- und Elektronikgeräte muss der Vertreiber geeignete Rückgabemöglichkeiten in zumutbarer Entfernung zum jeweiligen Endnutzer gewährleisten; das gilt auch für kleine Elektrogeräte (s.o.), die der Endnutzer zurückgeben möchte, ohne ein neues Gerät zu erwerben.

Einhaltung von RoHS-Vorgaben:

Das von Ihnen erworbene Produkt erfüllt die Vorgaben der EU-RoHS Richtlinie (2011/65/EU). Es enthält keine in der Richtlinie angegebenen gefährlichen und unzulässigen Materialien.

2.2 Paketinformationen

Verpackungsmaterialien des Produkts werden gemäß unserer nationalen Umweltvorschriften aus recycelbaren Materialien hergestellt. Entsorgen Sie den Verpackungsabfall nicht mit dem Hausmüll oder anderen Abfällen, sondern bringen Sie ihn zu den von den örtlichen Behörden vorgesehenen Sammelstellen für Verpackungsmaterial.

2.3 Tipps zum Energiesparen

Gemäß EU 66/2014 sind die Informationen zur Energieeffizienz auf der mit dem Produkt gelieferten Quittung zu finden.

Die folgenden Vorschläge sollen Ihnen helfen, Ihr Gerät besonders wirtschaftlich und energiesparend zu benutzen.

- Tauen Sie gefrorene Speisen vor dem Backen auf.
- Benutzen Sie im Ofen möglichst dunkles oder emailliertes Kochgeschirr, das Hitze besonders gut leitet.
- Wenn im Rezept oder der Bedienungsanleitung angegeben, immer vorheizen. Verzichten Sie auf häufiges Öffnen der Ofentür.
- Schalten Sie das Produkt bei längeren Backzeiten 5 bis 10 Minuten vor Ende des Backvorgangs aus. Durch die Nutzung der Restwärme können Sie bis zu 20 % Strom einsparen.
- Versuchen Sie, möglichst mehrere Gerichte auf einmal im Ofen zuzubereiten. Sie können zwei Töpfe gleichzeitig auf den Rost stellen. Obendrein: Wenn Sie zwei Gerichte gleich nacheinander garen, sparen Sie natürlich auch Energie, da der Ofen seine Wärme nicht verliert.

3 Ihr neues Gerät

3.1 Produkteinführung

DE

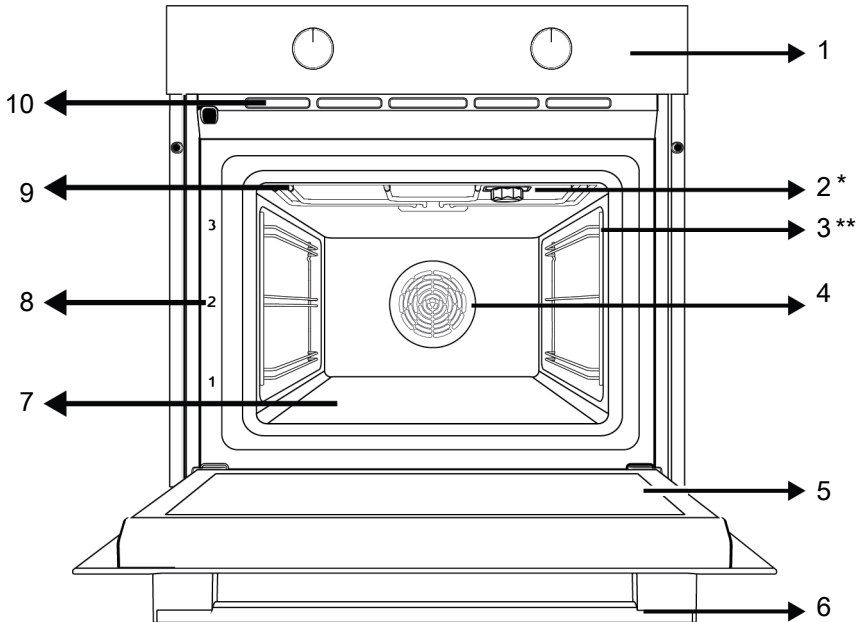

- 1 Bedienfeld
- 3 Drahtregale
- 5 Durch
- 7 Untere Heizung (unter der Stahlplatte)
- 9 Obere Heizung

- 2 Lampe
- 4 Lüftermotor (hinter Stahlplatte)
- 6 Handhabung
- 8 Regal-Positionen
- 10 Belüftungsöffnungen

* Variiert je nach Modell. Ihr Produkt ist möglicherweise nicht mit einer Lampe ausgestattet, oder der Typ und die Position der Lampe weichen von der Abbildung ab.

** Variiert je nach Modell. Ihr Produkt ist möglicherweise nicht mit einem Drahtgestell ausgestattet. In der Abbildung ist ein Produkt mit Drahtgestell als Beispiel dargestellt.

3.2 Bedienfeld und Bedienung

In diesem Abschnitt erfahren Sie, welche Funktionen das Bedienfeld Ihres Gerätes bietet und wie Sie diese bedienen. Abbildungen und einige Funktionen können je nach Produktmodell etwas unterschiedlich ausfallen.

3.2.1 Bedienfeld

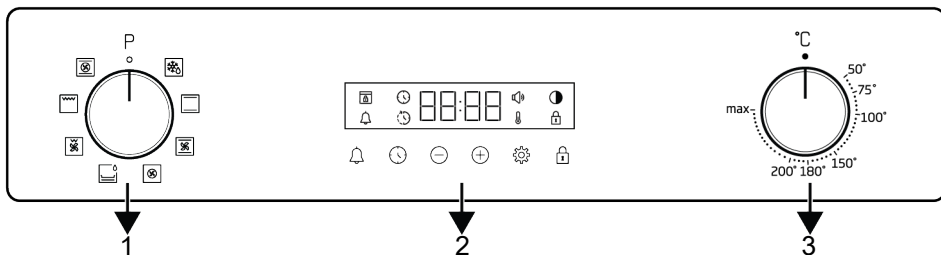

1 Funktionsauswahl-Knopf

2 Timer

3 Temperatureauswahl-Knopf

Wenn Ihr Produkt mit einem oder mehreren Knöpfen ausgestattet ist, kann es sein, dass diese bei einigen Modellen so angebracht sind, dass sie beim Drücken herauskommen (versenkte Knöpfe). Für Einstellungen, die mit den Knöpfen vorgenommen werden sollen, drücken Sie zuerst den entsprechenden Knopf hinein und ziehen Sie ihn dann heraus. Nachdem Sie Ihre Einstellung vorgenommen haben, drücken Sie ihn wieder hinein und setzen Sie den Knopf wieder ein.

3.2.2 Einführung des Ofenbedienfelds

Funktionsauswahl-Knopf

Mit dem Funktionswahl- Knopf können Sie die Betriebsfunktionen des Ofens auswählen. Drehen Sie von der Aus- (oberen) Position aus nach links/rechts, um auszuwählen.

Temperature knob

Mit dem Temperatur-Knopf können Sie die Temperatur wählen, mit der Sie kochen möchten. Drehen Sie zur Auswahl von der Aus- (oberen) Position aus im Uhrzeigersinn.

Temperatur-Indikator

Den Verlauf der Innentemperatur des Ofens können Sie anhand des Temperatursymbols auf dem Display ablesen. Das Temperatursymbol erscheint auf dem Display, wenn der Garvorgang beginnt, und das Temperatursymbol verschwindet, wenn eingestellte Temperatur erreicht ist. Wenn die

Temperatur im Inneren des Ofens unter die eingestellte Temperatur fällt, erscheint wieder das Temperatursymbol.

Timer

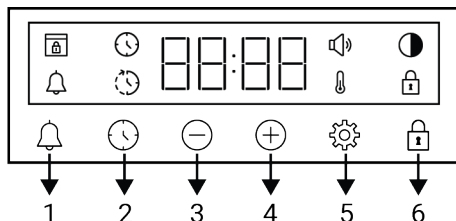

- 1 Alarm-Taste
- 2 Taste zur Zeiteinstellung
- 3 Taste zum Verringern
- 4 Erhöhen-Taste
- 5 Taste Einstellungen
- 6 Taste für Tastensperre

Anzeige-Symbole









- : Backzeit-Symbol
- : Symbol für das Ende der Backzeit *
- : Alarm-Symbol
- : Helligkeits-Symbol
- : Schlüssel Schloss-Symbol
- : Temperatur-Symbol
- : Volumenstand-Symbol
- : Türschloss-Symbol *

*Sie variiert je nach Produktmodell. Möglicherweise ist es auf Ihrem Produkt nicht verfügbar.

3.3 Ofenfunktionen

Die Funktionstabelle zeigt Ihnen die unterschiedlichen Funktionen Ihres Ofens, zusätzlich Minimal- und Maximaltemperatur

zur jeweiligen Funktion. Die Reihenfolge der hier gezeigten Funktionen muss nicht zwingend mit der Reihenfolge an Ihrem Gerät übereinstimmen.

Funktionsymbol	Funktionsbeschreibung	Temperaturbereich (°C)	Beschreibung und Verwendung
	Auftauen	-	Der Ofen wird nicht beheizt. Lediglich der Lüfter an der Rückwand schaltet sich ein. Gefrorene Speisen werden schonend bei Zimmertemperatur aufgetaut, heiße Speisen abgekühlt. Das Auftauen eines ganzen Fleischstücks dauert länger als bei Lebensmitteln mit Körnern.
	Ober-/Unterhitze	*	Die Speisen werden gleichzeitig von oben und unten gegart (Oberheizung/Unterheizung). Geeignet für Kuchen, Gebäck oder Kuchen und Eintöpfe in Backformen. Beim Garen wird nur ein einziges Blech verwendet.
	Unterhitze	*	Nur das untere Heizelement wird aktiv (Unterheizung). Für Speisen, die unten schön gebräunt werden oder eine knusprige Kruste erhalten sollen. Diese Funktion empfiehlt sich auch bei der Dampfreinigung.
	Umluft	*	Die Hitze der oberen und unteren Heizelemente wird durch den Lüfter schnell und gleichmäßig im Ofen verteilt. Beim Garen wird nur ein einziges Blech verwendet.
	Heißluft	*	Die Hitze des Umluftheizelementes wird durch den Lüfter schnell und gleichmäßig im Ofen verteilt. Er ist für das Garen auf mehreren Ebenen geeignet.
	„3D“-Funktion	*	Die Funktionen Oberhitze, Unterhitze und Heizgebläse sind in Betrieb. Das Gargut wird von beiden Seiten gleichmäßig und schnell gegart. Beim Garen wird nur ein einziges Blech verwendet.
	Goßflächengrill	*	Das große Grillelement an der Ofendecke wird aktiv. Zum Grillen größerer Portionen.
	Grill + Umluft	*	Die Hitze des kleinen Grillelementes wird durch den Lüfter schnell und gleichmäßig im Ofen verteilt. Zum Grillen kleiner Mengen.

* Ihr Gerät arbeitet mit der ausgewählten Temperatur.

3.4 Produktzubehör

Es gibt eine Vielzahl an unterschiedlichem Zubehör für Ihr Gerät. In diesem Abschnitt erfahren Sie etwas über dieses Zubehör und wie man es richtig benutzt. Je nach Gerätemodell wird unterschiedliches Zubehör

angeboten. Eventuell ist nicht sämtliches in dieser Anleitung beschriebene Zubehör für Ihr Gerät erhältlich.



Die Schalen im Inneren Ihres Geräts können durch die Hitze einwirkung verformt werden. Dies hat keinen Einfluss auf die Funktionalität. Die Verformung verschwindet, wenn das Tablett abgekühlt ist.

Standard-Tablett

Für Gebäck, Gefrorenes und zum Braten oder Backen großer Teile.

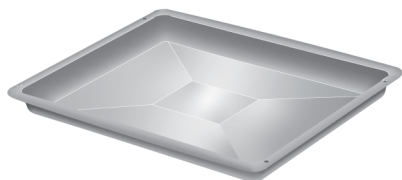

Draht-Grill

Zum Braten/Backen unterschiedlicher Speisen im passenden Einschub.

Bei Modellen mit Drahtfachböden :

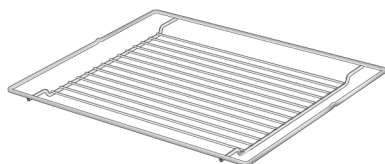

Bei Modellen ohne Drahtregale :



3.5 Verwendung von Produktzubehör

Kochregale

Im Kochbereich gibt es 3 Regalbebenen. Die Reihenfolge der Regale können Sie auch den Nummern am vorderen Rahmen des Backofens entnehmen.

Bei Modellen mit Drahtfachböden :

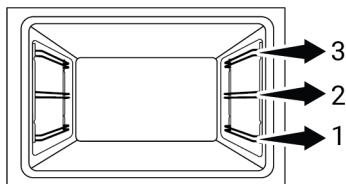

Bei Modellen ohne Drahtregale :

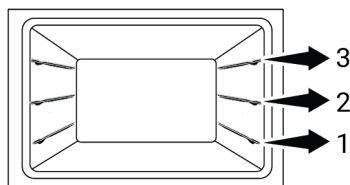

Drahtgrill auf die Garroste stellen

Es ist wichtig, den Drahtgrill richtig auf die Seitengestelle zu stellen. Beim Platzieren des Drahtgrills auf dem gewünschten Einlegeboden muss sich der offene Abschnitt vorne befinden. Um ein besseres Garen zu ermöglichen, muss der Drahtrost am Anschlag des Gitterrostes befestigt werden. Er darf nicht über den Anschlagpunkt hinausgehen und die Rückwand des Ofens berühren.

Bei Modellen mit Drahtfachböden :

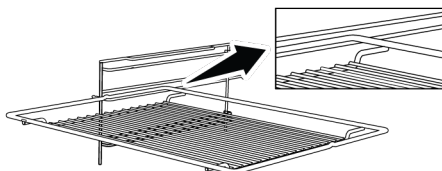

Bei Modellen ohne Drahtregale :

Es ist wichtig, den Drahtgrill richtig auf die Seitengestelle zu stellen. Der Drahtgrill hat eine Richtung, wenn er auf das Regal gestellt wird. Beim Platzieren des Drahtgrills auf dem gewünschten Einlegeboden muss sich der offene Abschnitt vorne befinden.

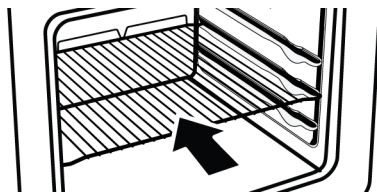

Tablett auf die Garroste stellen

Es ist auch wichtig, die Tablett richtig auf die Seitengestelle zu stellen. Beim Platzieren des Tablett auf dem gewünschten Regal muss die zum Halten vorgesehene Seite vorne liegen. Um ein besseres Garen zu gewährleisten, muss das Blech auf dem Anschlagsockel des Gitterrostes befestigt

werden. Er darf nicht über den Anschlagpunkt hinausgehen und die Rückwand des Ofens berühren.

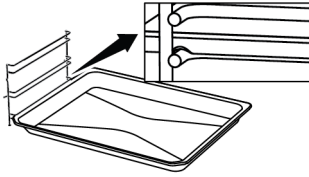

Stopperfunktion des Drahtgrills

Damit der Drahtgrill nicht aus dem Rost kippt, gibt es eine Stopperfunktion. Mit dieser Funktion können Sie Ihr Essen einfach und sicher entnehmen. Beim Abnehmen des Drahtgitters können Sie es bis zum Anschlag nach vorne ziehen. Sie müssen diesen Punkt überfahren, um ihn vollständig zu entfernen.

Bei Modellen mit Drahtfachböden :

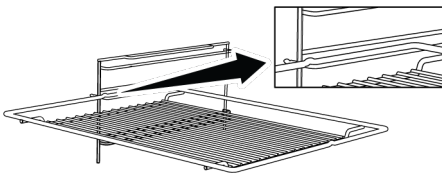

Bei Modellen ohne Drahtregale :

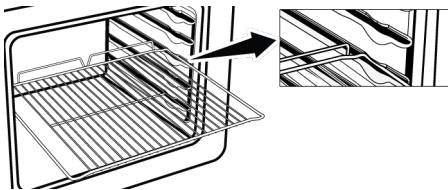

Funktion zum Anhalten des Tablettts

Damit das Tablett nicht aus dem Rost kippt, gibt es eine Stopperfunktion. Lösen Sie das Tablett beim Herausnehmen aus der hinteren Arretierung und ziehen Sie es zu sich heran, bis es die Vorderseite erreicht. Um das Tablett vollständig zu entfernen, müssen Sie über diesen Anschlag fahren.

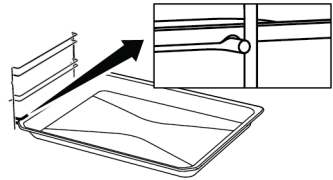

Richtige Platzierung des Drahtgitters und der Ablage auf den Teleskopschienen - Bei Modellen mit Drahtfachböden und Teleskopmodellen

Dank Teleskopschienen lassen sich Tablettts oder der Drahtgrill einfach montieren und demontieren. Bei der Verwendung von Blechen und Drahtgrills mit der Teleskopschiene ist darauf zu achten, dass die Stifte an Vorder- und Rückseite der Teleskopschienen an den Kanten des Grills und des Tablettts anliegen (siehe Abbildung).

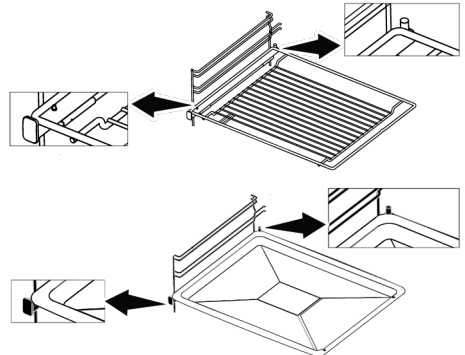

3.6 Technische Spezifikationen

Allgemeine Spezifikationen	
Produkt-Außenabmessungen (Höhe/Breite/Tiefe) (mm)	455 /594 /567
Einbaumaße des Ofens (Höhe/Breite/Tiefe) (mm)	450-460 /560 /min. 550
Spannung / Frequenz	220-240 V ~; 50 Hz
Verwendeter/geeigneter Kabeltyp und -querschnitt geeignet für die Verwendung im Produkt	Min. H05VV-FG 3 x 1,5 mm ²
Gesamte Leistungsaufnahme (kW)	2,4
Ofentyp	Multifunktionsofen

Grundlagen: Die Angaben zur Energieetikettierung von elektrischen Öfen für den Hausgebrauch werden gemäß der Norm EN 60350-1 / IEC 60350-1 gemacht. Die Werte werden in Ober-/Unterhitze oder (falls vorhanden)Umluft Funktionen mit der Standardlast ermittelt.

Die Energieeffizienzklasse wird gemäß der folgenden Priorisierung bestimmt, je nachdem, ob die relevanten Funktionen auf dem Produkt vorhanden sind oder nicht: 1-Öko-Heißluft , 2-Heißluft , 3-Grill + Umluft , 4-Ober-/Unterhitze.



Technische Spezifikationen können ohne vorherige Ankündigung geändert werden, um die Qualität des Produkts zu verbessern.



Die Abbildungen in diesem Handbuch sind schematisch und entsprechen möglicherweise nicht genau Ihrem Produkt.



Die auf den Produktetiketten oder in der Begleitdokumentation angegebenen Werte werden unter Laborbedingungen in Übereinstimmung mit den einschlägigen Normen ermittelt. Je nach Betriebs- und Umgebungsbedingungen des Produkts können diese Werte variieren.

4 Erste Verwendung

Bevor Sie Ihr Produkt verwenden, wird empfohlen, die in den folgenden Abschnitten aufgeführten Schritte durchzuführen.

4.1 Erste Timer-Einstellung

i Stellen Sie immer die Tageszeit ein, bevor Sie Ihren Ofen benutzen. Wenn Sie ihn nicht einstellen, können Sie in einigen Ofen-Modellen nicht kochen.

1. Wenn der Ofen ersten Mal eingeschaltet wird, blinken das Stundenfeld für „12:00“ und das Symbol ⌚ auf der Anzeige.
2. Stellen Sie die Tageszeit mit durch Drücken der Tasten ⊕/⊖ ein.

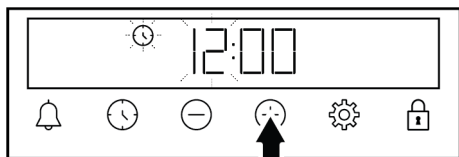

3. Berühren Sie die Taste ⌚ oder ⚙ um das Minutenfeld zu aktivieren.

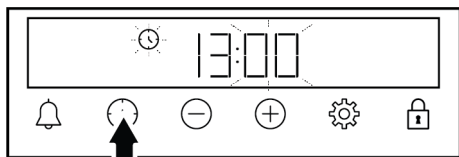

4. Berühren Sie die Tasten ⊕/⊖, um die Minuten einzustellen.

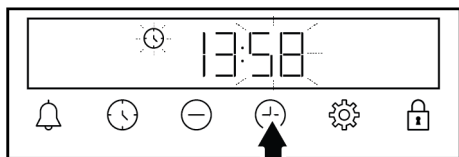

5. Bestätigen Sie durch Berühren der Taste ⌚ oder ⚙
- ⇒ Die Tageszeit wird eingestellt und das Symbol ⌚ verschwindet auf dem Bildschirm.

i Wenn das erste Mal nicht eingestellt ist, blinken die Symbole "12:00" und ⌚ weiterhin und Ihr Ofen startet nicht. Damit Ihr Ofen funktioniert, müssen Sie die Tageszeit bestätigen, indem Sie die Tageszeit einstellen oder die Taste ⌚ berühren, wenn sie auf "12:00" steht. Sie können die Einstellung der Tageszeit später ändern, wie im Abschnitt „Einstellungen“ beschrieben.

i Im Falle eines Stromausfalls werden die Tageszeit-Einstellungen aufgehoben. Sie sollte erneut eingestellt werden.

4.2 Erstreinigung

1. Entfernen Sie das gesamte Verpackungsmaterial.
2. Holen Sie das mitgelieferte Zubehör aus dem Ofen.
3. Lassen Sie das Gerät 30 Minuten lang laufen, schalten Sie es danach wieder ab. Auf diese Weise werden Rückstände und Schutzbeschichtungen abgebrannt und somit beseitigt. Dabei kann es etwas riechen.
4. Stellen Sie die höchste Temperatur ein, überzeugen Sie sich davon, dass sämtliche Heizelemente Ihres Gerätes richtig arbeiten. Schauen Sie sich den Abschnitt „Ofenfunktionen [► 49]“ an. Im folgenden Abschnitt erfahren Sie, wie Sie Ihren neuen Ofen bedienen.
5. Warten Sie ab, bis der Ofen abgekühlt ist.
6. Wischen Sie die Außenflächen des Gerätes mit einem feuchten Tuch oder Schwamm ab, trocknen Sie mit einem trockenen Tuch nach.

Vor Einsatz des Zubehörs:

Reinigen Sie die Zubehörteile (im Garraum geliefert) mit Wasser, etwas Geschirrspülmittel und einem weichen Schwamm.

HINWEIS: Einige Reinigungsmittel können die Oberfläche beschädigen. Verwenden Sie bei der Reinigung keine scheuernden Reinigungsmittel, Reinigungspulver, Reinigungscremes oder scharfe Gegenstände.

5 Benutzung des Backofens

5.1 Allgemeine Informationen zur Verwendung des Backofens

Kühlgebläse (Sie variiert je nach Produktmodell. Möglicherweise ist es auf Ihrem Produkt nicht verfügbar.)

Ihr Gerät ist mit einem Kühlgebläse ausgestattet. Das Kühlgebläse schaltet sich bei Bedarf von selbst ein, kühlt dabei das Gerät und die Möbel in unmittelbarer Nähe. Das Gebläse schaltet sich automatisch ab, sobald seine Arbeit erledigt ist. Über der Tür strömt heiße Luft aus dem Ofen. Decken Sie diese Belüftungsöffnungen mit nichts ab. Andernfalls kann sich der Ofen überhitzen. Das Kühlgebläse läuft, während der Ofen arbeitet, kann nach dem Abschalten noch etwa 20 – 30 Minuten lang nachlaufen. Wenn Sie den Ofen mit Timer programmieren, schaltet sich das Kühlgebläse zum Ablauf der Backzeit zusammen mit allen anderen Funktionen ab. Das Kühlgebläse lässt sich nicht manuell ein- und ausschalten. Er schaltet sich bei Bedarf automatisch ein und aus. Dies ist kein Fehler, dies ist so gewollt.

Ofenbeleuchtung

Die Ofenbeleuchtung schaltet sich an, sobald der Ofen mit dem Backen anfängt. Bei manchen Modellen leuchtet die Beleuchtung während des gesamten Backens, bei anderen Modellen schaltet sie sich nach einer bestimmten Zeit ab.

HINWEIS: Bei der ersten Anwendung kann es über mehrere Stunden zu Rauch- und Geruchsentwicklung kommen. Dies ist normal, und Sie brauchen nur eine gute Belüftung, um bei zu entfernen. Vermeiden Sie das direkte Einatmen von Rauch und Gerüchen, die sich bilden.

5.2 Bedienung der Backofensteuereinheit

Allgemeine Warnhinweise für die Steuereinheit des Ofens

- Die maximale Zeit, die für den Backprozess eingestellt werden kann, beträgt 5 Stunden 59 Minuten. Im Falle eines Stromausfalls wird das Programm abgebrochen. Sie müssen neu programmieren.
- Während Sie Einstellungen vornehmen, blinken die entsprechenden Symbole auf dem Display. Es sollte eine kurze Zeit gewartet werden, bis die Einstellungen gespeichert sind.
- Wenn eine Kocheinstellung vorgenommen wurde, kann die Tageszeit nicht eingestellt werden.
- Wenn die Garzeit bei Garbeginn eingestellt wird, wird die verbleibende Zeit auf dem Bildschirm angezeigt.
- In Fällen, in denen eine Garzeit oder Garendezeit eingestellt ist, können Sie durch langes Berühren der Taste  automatisch abbrechen.



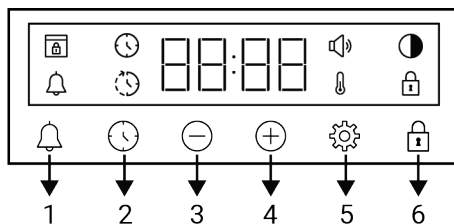





Timer



- 1 Alarm-Taste
- 2 Taste zur Zeiteinstellung

- 3 Taste zum Verringern
- 4 Erhöhen-Taste
- 5 Taste Einstellungen
- 6 Taste für Tastensperre

Anzeige-Symbole

-  : Backzeit-Symbol
-  : Symbol für das Ende der Backzeit *
-  : Alarm-Symbol
-  : Helligkeits-Symbol
-  : Schlüssel Schloss-Symbol
-  : Temperatur-Symbol
-  : Volumenstand-Symbol
-  : Türschloss-Symbol *

*Sie variiert je nach Produktmodell. Möglicherweise ist es auf Ihrem Produkt nicht verfügbar.

Einschalten des Ofens

Wenn Sie mit dem Funktionswahl Knopf eine Betriebsfunktion auswählen, die Sie kochen möchten, und mit dem Temperaturknopf eine bestimmte Temperatur einstellen, beginnt der Ofen zu arbeiten.

Ausschalten des Ofens

Sie können den Ofen ausschalten, indem Sie den Funktionsauswahl Knopf und den Temperaturknopf in die Aus-Position (nach oben) drehen.

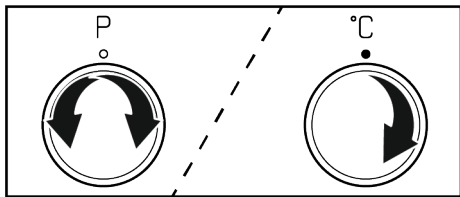

Manuelles Garen zur Auswahl der Temperatur und der Betriebsfunktion des Ofens

Sie können durch eine manuelle Steuerung (auf Ihre eigene Kontrolle) kochen, ohne die Kochzeit durch die Wahl der Temperatur und der Betriebsfunktion, die für Ihr Lebensmittel spezifisch sind, einzustellen.





1. Wählen Sie mit dem Funktionswahlknopf die Betriebsfunktion, die Sie kochen wollen.

2. Stellen Sie die Temperatur, mit der Sie kochen möchten, mit dem Temperaturknopf ein.



⇒ Ihr Ofen wird sofort mit der gewählten Funktion und Temperatur in Betrieb genommen und das Symbol  erscheint auf dem Bildschirm. Wenn die Temperatur im Inneren des Ofens die eingestellte Temperatur erreicht hat, verschwindet das Symbol . Der Ofen schaltet sich nicht automatisch ab, da manuell gebacken wird, ohne die Garzeit einzustellen. Sie müssen das Backen kontrollieren und selbst ausschalten. Wenn der Garvorgang abgeschlossen ist, schalten Sie den Ofen aus, indem Sie den Funktionswahlknopf und den Temperaturknopf in die Stellung Aus (oben) drehen.

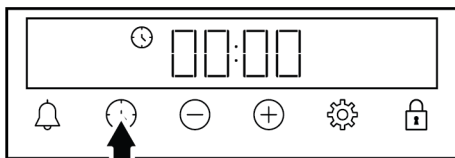

Kochen durch Einstellen der Kochzeit:

Sie können den Ofen am Ende der Zeit automatisch ausschalten lassen, indem Sie die Temperatur und die Betriebsfunktion speziell für Ihr Lebensmittel wählen und die Garzeit am Timer einstellen.

1. Wählen Sie die Betriebsfunktion für das Kochen.
2. Berühren Sie die Taste  bis das Symbol  für die Garzeit auf dem Display erscheint.



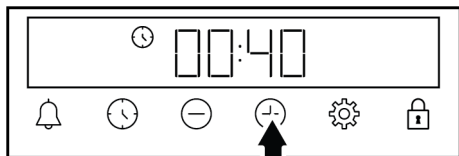

 Nach der Einstellung der Betriebsfunktion und der Temperatur können Sie durch direktes Berühren der Taste  die Garzeit für 30 Minuten einstellen und mit den Tasten  die Zeit ändern.

3. Stellen Sie die Garzeit mit den Tasten  /  ein.



i Die Kochzeit erhöht sich in den ersten 15 Minuten um 1 Minute, nach 15 Minuten um 5 Minuten.

4. Stellen Sie Ihr Essen in den Ofen und stellen Sie die Temperatur mit dem Temperaturknopf ein.
 - ⇒ Ihr Ofen wird sofort mit der gewählten Funktion und Temperatur in Betrieb genommen. Die eingestellte Backzeit beginnt rückwärts zu zählen und das Symbol  erscheint auf dem Display. Wenn die Temperatur im Inneren des Ofens die eingestellte Temperatur erreicht hat, verschwindet das Symbol .
5. Nach Ablauf der eingestellten Backzeit erscheint auf dem Display "End", das Symbol  blinkt und der Timer piept.
6. Die Warnung ertönt zwei Minuten lang. Drücken Sie eine beliebige Taste, um die Warnung zu stoppen. Die Warnung stoppt und die Tageszeit erscheint auf dem Display.

i Wenn am Ende der akustischen Warnung eine beliebige Taste gedrückt wird, beginnt der Ofen wieder zu arbeiten. Um zu verhindern, dass der Backofen nach dem Ende der Warnung wieder in Betrieb geht, schalten Sie den Backofen aus, indem Sie den Temperatur- und den Funktionsknopf auf die Position "0" (aus) stellen.



5.3 Einstellungen

Aktivieren der Tastensperre

Mit Hilfe der Tastensperre können Sie den Timer vor Störungen schützen.

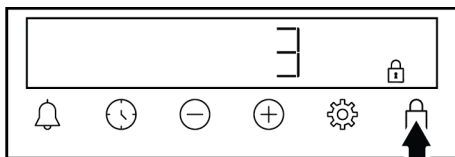
1. Berühren Sie die Taste , bis das Symbol  auf dem Bildschirm erscheint.





- ⇒ Das Symbol  wird auf dem Display angezeigt und der 3-2-1-Countdown beginnt. Die Tastensperre wird nach Ablauf des Countdowns aktiviert. Wenn bei eingestellter Tastensperre eine beliebige Taste berührt wird, ertönt ein akustisches Signal und das symbol  blinkt.

i Wenn Sie die Taste vor dem Ende des Countdowns loslassen, wird die Tastensperre nicht aktiviert.

i Die Timer-Tasten können nicht verwendet werden, wenn die Tastensperre eingeschaltet ist. Die Tastensperre wird bei einem Stromausfall nicht aufgehoben.

Deaktivieren der Tastensperre

1. Berühren Sie die Taste , bis das Symbol  vom Bildschirm verschwindet.
 - ⇒ Symbol  verschwindet von der Anzeige und die Tastensperre ist deaktiviert.

Einstellung des Alarms

Sie können den Timer des Produkts auch für alle Warnungen oder Erinnerungen außer zum Backen verwenden. Der Wecker hat keinen Einfluss auf die Betriebsfunktionen des Ofen. Es wird zu Warnzwecken verwendet. Beispielsweise können Sie den Wecker verwenden, wenn Sie das Essen zu einer bestimmten Zeit im Ofen wenden wollen. Sobald die von Ihnen eingestellte Timer abgelaufen ist, gibt Ihnen die Uhr ein akustisches Warnsignal.

i Die maximale Alarmzeit darf 23 Stunden 59 Minuten betragen.

1. Berühren Sie die Taste  bis das Symbol  auf der Anzeige erscheint.

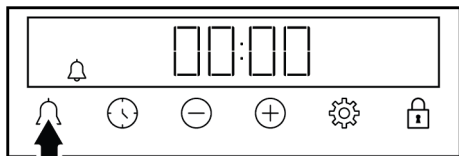

2. Stellen Sie die Weckzeit mit den Tasten \oplus/\ominus ein.

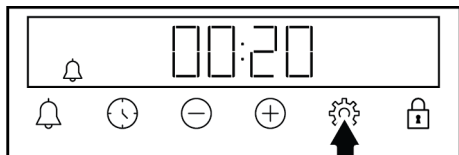

⇒ Nach der Einstellung der Alarmzeit bleibt das symbol  weiterhin beleuchtet und die Alarmzeit startet den Countdown der Anzeige. Wenn die Weckzeit und die Backzeit zur gleichen Zeit eingestellt werden, wird die kürzere Zeit auf der Anzeige angezeigt.



3. Nachdem die Alarmzeit abgelaufen ist, beginnt das Symbol  zu blinken und gibt Ihnen ein akustisches Warnsignal.

Ausschalten des Weckers

1. Am Ende der Alarmperiode ertönt der Warnton für zwei Minuten. Berühren Sie eine beliebige Taste, um die akustische Warnung zu stoppen.

⇒ Die Warnung stoppt und die Tageszeit erscheint auf dem Display.

Wenn Sie den Alarm abbrechen möchten;

1. Berühren Sie die Taste  bis das Symbol  auf der Anzeige erscheint, um die Weckzeit zurückzusetzen. Berühren Sie die Taste \ominus , bis das Symbol „00:00“ auf dem Bildschirm erscheint.
2. Sie können den Alarm auch abbrechen, indem Sie die Taste  längere Zeit berühren.

Einstellen der Lautstärke

1. Berühren Sie die Taste , bis das Symbol  auf dem Bildschirm erscheint.

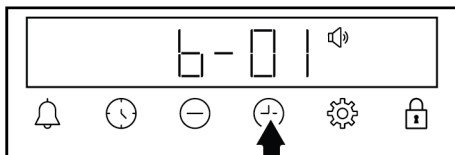

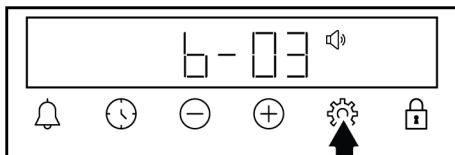

2. Stellen Sie die gewünschte Ebene mit den Tasten \oplus/\ominus ein. **(b-01-b-02-b-03)**



3. Berühren Sie die Taste  zur Bestätigung oder warten Sie, ohne eine Taste zu berühren. Die eingestellte Lautstärke wird nach einer Weile aktiv.

Einstellung der Bildschirmhelligkeit

1. Berühren Sie die Taste , bis das Symbol  auf dem Bildschirm erscheint.

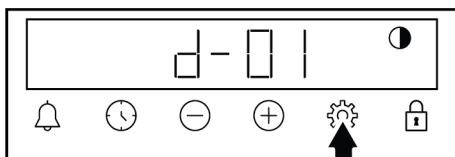

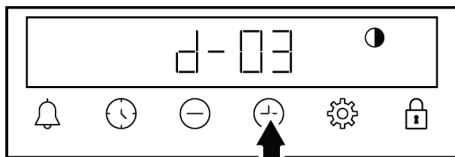

2. Stellen Sie die gewünschte Helligkeit mit den Tasten \oplus/\ominus ein. **(d-01-d-02-d-03)**



3. Berühren Sie die Taste  zur Bestätigung oder warten Sie, ohne eine Taste zu berühren. Die eingestellte Helligkeit wird nach einiger Zeit aktiv.

Ändern der Tageszeit

An Ihrem Ofen zum Ändern der zuvor eingestellten Tageszeit:

1. Berühren Sie die Taste , bis das Symbol  auf dem Bildschirm erscheint.
2. Stellen Sie die Tageszeit mit durch Drücken der Tasten \oplus/\ominus ein.

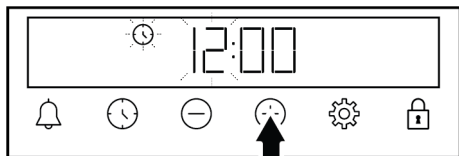

3. Berühren Sie die Taste oder um das Minutenfeld zu aktivieren.

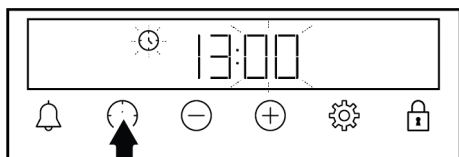

4. Berühren Sie die Tasten \oplus/\ominus , um die Minuten einzustellen.

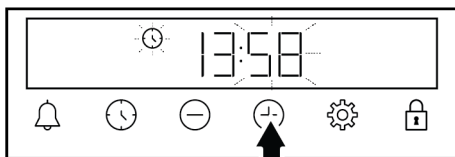

5. Bestätigen Sie durch Berühren der Taste oder
- ⇒ Die Tageszeit wird eingestellt und das Symbol verschwindet auf dem Bildschirm.

6 Allgemeine Hinweise zum Backen

In diesem Abschnitt finden Sie Tipps zur Zubereitung und Backen Ihrer Speisen. Außerdem werden in diesem Abschnitt einige der Lebensmittel beschrieben, die als Hersteller getestet wurden, sowie die am besten geeigneten Einstellungen für diese Lebensmittel. Zusätzlich geben wir auch an, welches Zubehör sich am besten eignet.

6.1 Allgemeine Warnhinweise zum Backen im Ofen

- Beim Öffnen der Ofentür kann beim Backen und auch noch eine Weile später heißer Dampf entweichen. Es ist möglich, dass der Dampf Ihre Hand, Ihr Gesicht und/oder Ihre Augen verbrennt. Halten Sie beim Öffnen der Ofentür also etwas Abstand.
- Beim Backen kann sich Feuchtigkeit an den Innen- und Außenflächen des Ofens niederschlagen. Dies ist völlig normal und kein Fehler.
- Gartemperaturen und Garzeiten unterschiedlicher Speisen ändern sich je nach Rezept und Menge. Deswegen geben wir solche Werte mit einem gewissen Spielraum an.
- Vergessen Sie nicht, nicht benötigtes Zubehör aus dem Ofen zu nehmen, bevor Sie mit dem Garen beginnen. Unnötiges Zubehör im Ofen kann bewirken, dass Ihre Speisen nicht richtig gelingen.

- Wenn Sie gerne nach ganz eigenen Rezepten kochen, können Sie sich grob an den Tabellenangaben für ähnliche Speisen orientieren.
- Das mitgelieferte Zubehör wurde speziell für Ihr Gerät gefertigt und sorgt gewöhnlich für eine besonders gute Garleistung. Beachten Sie grundsätzlich sämtliche Informationen und Warnungen des Herstellers, wenn Sie Zubehör oder Kochgeschirr anderer Anbieter verwenden.
- Schneiden Sie Backpapier immer auf die jeweilige Größe des Kochgeschirrs zu. Fettdichtes Papier, das aus dem Behälter überläuft, kann zu Verbrennungsgefahr führen und die Qualität Ihres Backwerks beeinträchtigen. Verwenden Sie Backpapier niemals bei einer Betriebstemperatur, welche die für das Backpapier angegebenen Werte übersteigt.
- Um ein gutes Backergebnis zu erzielen, stellen Sie Ihre Speisen auf die empfohlene Einschubebene. Wechseln Sie den Einschub nicht beim Backen.

6.1.1 Backwaren und andere Ofengerichte

Allgemeine Hinweise

- Wir empfehlen das Originalzubehör zu nutzen, damit Ihr Gerät immer seine beste Leistung erbringt. Wenn Sie ein externes Kochgeschirr verwenden, bevorzugen Sie dunkles, antihafbeschichtetes und hitzebeständiges Geschirr.

- Sofern Vorheizen in der Zubereitungstabelle empfohlen wird, sollten Sie sich daran halten.
- Wenn Sie Kochgeschirr auf dem Drahtgrill verwenden, stellen Sie es in die Mitte des Drahtgrills, nicht in die Nähe der Rückwand.
- Sämtliche Zutaten sollten frisch sein und möglichst Zimmertemperatur haben.
- Die Garzeiten der Speisen hängen von der jeweiligen Menge, aber auch von der Größe des Kochgeschirrs ab.
- Metall-, Keramik- und Glasformen verlängern die Backzeit und die Unterseite von Backwaren wird nicht gleichmäßig braun.
- Wenn Sie Backpapier verwenden, kann sich auf der Unterseite der Speisen eine leichte Bräunung zeigen. In diesem Fall müssen Sie die Garzeit möglicherweise um etwa 10 Minuten verlängern.
- Die Angaben in der Zubereitungstabelle wurden bei Versuchen in unserem Labor ermittelt. Daher sind Abweichungen von den Angaben bei der Zubereitung bei Ihnen zu Hause möglich.
- Wählen Sie den in der Zubereitungstabelle empfohlenen Einschub für die Speisen. Dabei betrachten wir den untersten Einschub des Ofens als Einschub Nummer 1.

Tipps zum Kuchenbacken

- Falls Kuchen zu trocken wird, erhöhen Sie die Temperatur um 10 °C und backen etwas kürzer.
- Wenn Kuchen beim Anschneiden innen noch feucht ist, verwenden Sie etwas weniger Flüssigkeit oder vermindern die Temperatur um 10 °C.
- Falls die Oberseite des Kuchens verbrennt, wählen Sie einen niedrigeren Einschub, vermindern die Temperatur ein wenig und gleichen dies mit einer etwas längeren Backzeit aus.
- Wenn der Kuchen innen gut durchgebacken, aber außen klebrig ist, weniger Flüssigkeit verwenden, die Temperatur senken und die Backzeit verlängern.

Tipps für das Gebäck

- Falls Gebäck zu trocken wird, vermindern Sie die Temperatur um 10 °C und backen etwas kürzer. Bestreichen Sie den Teig mit einer Mischung aus Milch, Öl, Ei und etwas Joghurt.
- Falls Gebäck sehr lange zum Backen braucht, achten Sie darauf, das Blech nicht mit Gebäck zu überladen.
- Falls Gebäck an der Oberseite gebräunt wird, der Boden aber nicht richtig durchgebacken wird, achten Sie darauf, den Boden nicht oder nur wenig mit Flüssigkeit zu bestreichen. Achten Sie zur gleichmäßigen Bräunung darauf, die Flüssigkeit oder Glasur möglichst gleichmäßig aufzutragen.
- Halten Sie sich bei der Auswahl des richtigen Einschubs und der passenden Temperatur an die Empfehlungen in der Zubereitungstabelle. Falls der Boden nicht richtig gebräunt werden sollte, entscheiden Sie sich beim nächsten Mal für einen Einschub weiter unten.

Kochtisch für Gebäck und Backofen

Lebensmittel	Zu verwendendes Zubehör	Funktion der Bedienung	Position des Regals	Temperatur (°C)	Backzeit (Min.) (ca.)
Kuchen auf dem Tablett	Standard-Tablett *	Ober-/Unterhitze	2	180	20 ... 30
Kleine Kuchen	Standard-Tablett *	Ober-/Unterhitze	2	150	25 ... 35
Kleine Kuchen	Standard-Tablett *	Heißluft	1	150 ... 160	35 ... 50
Biskuitkuchen	Runde Kuchenform, 26 cm Durchmesser mit Klemme auf Drahtgrill **	Ober-/Unterhitze	2	160	30 ... 40

Lebensmittel	Zu verwendendes Zubehör	Funktion der Beheizung	Position des Regals	Temperatur (°C)	Backzeit (Min.) (ca.)
Biskuitkuchen	Runde Kuchenform, 26 cm Durchmesser mit Klemme auf Drahtgrill **	Heißluft	1	160	35 ... 45
Keks	Gebäck-Tablett *	Ober-/Unterhitze	2	170	25 ... 35
Keks	Gebäck-Tablett *	Heißluft	1	170	30 ... 40
Gebäck	Standard-Tablett *	Ober-/Unterhitze	2	180	35 ... 45
Brötchen	Standard-Tablett *	Ober-/Unterhitze	2	200	20 ... 30
Brötchen	Standard-Tablett *	Heißluft	1	180	20 ... 30
Ganzes Brot	Standard-Tablett *	Ober-/Unterhitze	2	200	30 ... 40
Ganzes Brot	Standard-Tablett *	Heißluft	1	200	30 ... 40
Lasagne	Rechteckiger Behälter aus Glas/ Metall auf Drahtgrill. **	Ober-/Unterhitze	1 oder 2	200	30 ... 40
Apfelkuchen	Runde schwarze Metallform, 20 cm Durchmesser auf Drahtgrill **	Ober-/Unterhitze	2	180	50 ... 60
Pizza	Standard-Tablett *	Ober-/Unterhitze	2	200 ... 220	10 ... 20

Vorwärmen wird für alle Lebensmittel empfohlen.

*Dieses Zubehör ist möglicherweise nicht im Lieferumfang Ihres Produkts enthalten.

**Dieses Zubehör ist nicht im Lieferumfang Ihres Produkts enthalten. Es handelt sich um im Handel erhältliches Zubehör.

6.1.2 Fleisch, Fisch und Geflügel

Wichtiges zum Grillen

- Das Würzen mit Zitronensaft und Pfeffer vor dem Garen ganzer Hähnchen, Puten und großer Fleischstücke erhöht die Garleistung.
- Fleisch mit Knochen braucht etwa 15 – 30 Minuten länger zum Garen als Fleisch ohne Knochen.
- Setzen Sie pro Zentimeter Fleischdicke etwa 4 – 5 Minuten Garzeit an.
- Nach Ablauf der Garzeit lassen Sie das Fleisch noch etwa 10 Minuten im Ofen. So verteilt sich der Fleischsaft besser im Fleisch, läuft auch beim späteren Schneiden nicht in Strömen aus.
- Der Fisch sollte auf der mittleren oder niedrigen Ebene in einer hitzebeständigen Platte gegart werden.
- Garen Sie die empfohlenen Gerichte auf dem Kochtisch mit einem einzigen Blech.

Kochtisch für Fleisch, Fisch und Geflügel

Lebensmittel	Zu verwendendes Zubehör	Funktion der Bedienung	Position des Regals	Temperatur (°C)	Backzeit (Min.) (ca.)
Steak (ganz) / Braten (1 kg)	Standard-Tablett *	„3D“-Funktion	1	15 Min. 250/max, nach 180 ... 190	60 ... 80
Lammhaxe (1,5-2 kg)	Standard-Tablett *	„3D“-Funktion	1	170	85 ... 110
Brathähnchen (1,8-2 kg)	Draht-Grill * Stellen Sie ein Tablett auf ein unteres Regal.	„3D“-Funktion	1	15 Min. 250/max, nach 190	70 ... 90
Truthahn (5,5 kg)	Standard-Tablett *	„3D“-Funktion	1	25 Min. 250/max, nach 180 ... 190	150 ... 210
Fisch	Draht-Grill * Stellen Sie ein Tablett auf ein unteres Regal.	„3D“-Funktion	1	200	20 ... 30

Vorwärmen wird für alle Lebensmittel empfohlen.

*Dieses Zubehör ist möglicherweise nicht im Lieferumfang Ihres Produkts enthalten.

**Dieses Zubehör ist nicht im Lieferumfang Ihres Produkts enthalten. Es handelt sich um im Handel erhältliches Zubehör.

6.1.3 Grillen

Rotes Fleisch, Fisch und Geflügelfleisch wird beim Grillen schnell braun, erhält eine schöne Kruste und trocknet nicht aus. Insbesondere flache Stücke, Fleischspieße, Würstchen sowie saftiges Gemüse (wie Tomaten, Zwiebeln und dergleichen) eignen sich besonders gut zum Grillen.

Allgemeine Warnungen

- Speisen, die sich nicht zum Grillen eignen, können sich entzünden und Brände verursachen. Grillen Sie nur Speisen, denen die hohen Grilltemperaturen nichts ausmachen. Achten Sie auch auf einen gewissen Abstand der Speisen zur Rückwand des Ofens. Dort entsteht die größte Hitze, daher können stark fetthaltige Speisen Feuer fangen.
- **Halten Sie die Ofentür beim Grillen geschlossen. Grillen Sie niemals mit geöffneter Ofentür. Heiße Oberflächen verursachen Verbrennungen!**

Wichtiges zum Grillen

- Bereiten Sie die Speisen so vor, dass Dicke und Gewicht möglichst ähnlich sind.
- Legen Sie das Grillgut auf den Rost oder den Rost mit Blech darunter, verteilen Sie die Speisen möglichst gleichmäßig, ohne dabei den Rost zu überladen.
- Die in der Tabelle angegebenen Garzeiten können anhand der Menge und Dicke des Grillgutes etwas variieren.
- Schieben Sie den Rost oder den Rost mit Blech darunter in den passenden Einschub. Wenn Sie den Rost benutzen, schieben Sie das Backblech zum Auffangen von Fett und anderen Flüssigkeiten in den unteren Einschub. Das Backblech, das Sie einschieben, sollte so groß sein, dass es die gesamte Grillfläche abdeckt. Dieses Fach ist möglicherweise nicht im Lieferumfang des Produkts enthalten. Geben Sie ein wenig Wasser in das Blech, damit es sich später leichter reinigen lässt.

Grilltabelle

Lebensmittel	Zu verwendendes Zubehör	Position des Regals	Temperatur (°C)	Backzeit (Min.) (ca.)
Fisch	Draht-Grill	2	250	20 ... 25
Hähnchen-Stücke	Draht-Grill	2	250	25 ... 35
Fleischkloß (Kalbfleisch) - 12 Menge	Draht-Grill	2	250	20 ... 30
Lammkotelett	Draht-Grill	2	250	20 ... 25
Steak - (Fleischwürfel)	Draht-Grill	2	250	25 ... 30
Kalbskotelett	Draht-Grill	2	250	25 ... 30
Gemüsegratin	Draht-Grill	2	220	20 ... 30
Toastbrot	Draht-Grill	2	250	3 ... 5

Es wird empfohlen, für alle gegrillten Speisen 5 Minuten vorzuwärmen.
Wenden Sie Lebensmittelstücke nach 1/2 der gesamten Grillzeit.

6.1.4 Testspeisen

- Die Speisen in dieser Zubereitungstabelle wurden gemäß der Norm EN 60350-1 zur Geräteprüfung durch Prüfinstitute zubereitet.

Küchentisch für Testessen

Lebensmittel	Zu verwendendes Zubehör	Funktion der Bedienung	Position des Regals	Temperatur (°C)	Backzeit (Min.) (ca.)
Mürbegebäck (süßer Keks)	Standard-Tablett *	Ober-/Unterhitze	2	140	20 ... 30
Mürbegebäck (süßer Keks)	Standard-Tablett *	Heißluft	2	140	15 .. 25
Kleine Kuchen	Standard-Tablett *	Ober-/Unterhitze	2	150	25 ... 35
Kleine Kuchen	Standard-Tablett *	Heißluft	1	150 ... 160	35 ... 50
Biskuitkuchen	Runde Kuchenform, 26 cm Durchmesser mit Klemme auf Drahtgrill **	Ober-/Unterhitze	2	160	30 ... 40
Biskuitkuchen	Runde Kuchenform, 26 cm Durchmesser mit Klemme auf Drahtgrill **	Heißluft	1	160	35 ... 45
Apfelkuchen	Runde schwarze Metallform, 20 cm Durchmesser auf Drahtgrill **	Ober-/Unterhitze	2	180	50 ... 60

Vorwärmen wird für alle Lebensmittel empfohlen.

*Dieses Zubehör ist möglicherweise nicht im Lieferumfang Ihres Produkts enthalten.

**Dieses Zubehör ist nicht im Lieferumfang Ihres Produkts enthalten. Es handelt sich um im Handel erhältliches Zubehör.

Grillen

Lebensmittel	Zu verwendendes Zubehör	Position des Regals	Temperatur (°C)	Backzeit (Min.) (ca.)
Fleischkloß (Kalbfleisch) - 12 Menge	Draht-Grill	2	250	20 ... 30
Toastbrot	Draht-Grill	2	250	3 ... 5

Es wird empfohlen, für alle gegrillten Speisen 5 Minuten vorzuwärmen.
Wenden Sie Lebensmittelstücke nach 1/2 der gesamten Grillzeit.

DE

7 Wartung und Reinigung

7.1 Allgemeine Reinigungshinweise

Allgemeine Warnungen

- Warten Sie, bis das Produkt abgekühlt ist, bevor Sie das Produkt reinigen. Heiße Oberflächen verursachen Verbrennungen!
- Tragen Sie die Reinigungsmittel nicht direkt auf die heißen Oberflächen auf. Dies kann zu dauerhaften Flecken führen.
- Das Produkt muss nach jedem Vorgang gründlich gereinigt und getrocknet werden. Deshalb müssen Speisereste leicht zu reinigen sein und ein Verbrennen dieser Rückstände zu verhindern sein, wenn das Produkt später wieder verwendet wird. Dadurch verlängert sich die Lebensdauer des Geräts und häufig auftretende Probleme werden verringert.
- Verwenden Sie zur Reinigung keine Dampf Reinigungsmittel.
- Einige Reinigungsmittel können die Oberfläche beschädigen. Ungeeignete Reinigungsmittel sind: Bleichmittel, ammoniak-, säure- oder chloridhaltige Reinigungsmittel, Dampfreiniger, Entkalker, Flecken- und Rostentferner, scheuernde Reinigungsmittel (Cremereiniger, Scheuerpulver, Scheuercreme, Scheuer- und Kratzbürsten, Draht, Schwämme, Reinigungstücher mit Schmutz- und Waschmittlrückständen).
- Bei der Reinigung nach jedem Gebrauch wird kein spezielles Reinigungsmaterial benötigt. Reinigen Sie das Gerät mit Spülmittel, warmem Wasser und einem weichen Tuch oder Schwamm. Anschließend trocknen Sie alles mit einem trockenen Tuch gut ab.

- Achten Sie darauf, dass nach dem Reinigen keine Flüssigkeit im Ofeninneren zurückbleibt, entfernen Sie Speisereste am besten gleich beim Kochen.
- Waschen Sie keine Bestandteile Ihres Gerätes in der Spülmaschine, sofern in der Bedienungsanleitung nicht anders angegeben.

Inox - Edelstahlteile

- Verwenden Sie keine säure- oder chlorhaltigen Reinigungsmittel, um Oberflächen und Griffe aus Edelstahl-Inox zu reinigen.
- Oberflächen aus Edelstahl-Inox können mit der Zeit ihre Farbe ändern. Das ist normal. Reinigen Sie nach jedem Betrieb mit einem Reinigungsmittel, das für Oberflächen aus Edelstahl oder Inox geeignet ist.
- Reinigen Sie sie mit einem weichen Schwammtuch und einem flüssigen (nicht kratzenden) Reinigungsmittel, das für Inox-Oberflächen geeignet ist, und wischen Sie sie in eine Richtung ab.
- Entfernen Sie Kalk-, Öl-, Stärke-, Milch- und Eiweißflecken auf den Glas- und Innoxoberflächen, umgehend ohne zu warten. Bestimmte Flecken können bei längerer Einwirkzeit Rost verursachen.
- Reinigungsmittel, die auf die Oberfläche gesprüht/aufgetragen werden, sollten sofort gereinigt werden. Grobe Reiniger, die auf der Oberfläche verbleiben, lassen die Oberfläche weiß werden.

Oberflächen

- Der Backofen muss abkühlen, bevor Sie den Kochbereich reinigen. Die Reinigung auf heißen Flächen birgt Brandgefahr und beschädigt die emaillierte Oberfläche.
- Reinigen Sie die Emailoberflächen nach jedem Gebrauch mit Spülmittel, warmem Wasser und einem weichen Tuch oder Schwamm und trocknen Sie sie mit einem trockenen Tuch ab
- Wenn Ihr Gerät mit der „Einfache Dampfreinigung“-Funktion ausgestattet ist, können Sie leichte Verschmutzungen besonders bequem beseitigen. (Siehe "Einfache Dampfreinigung [► 65]").
- Bei hartnäckigen Flecken können Sie einen auf der Website Ihrer Produktmarke empfohlenen Ofen- und Grillreiniger und einen nicht kratzenden Scheuerschwamm verwenden. Verwenden Sie keine minderwertigen Reinigungsmittel.

Katalytische Oberflächen

- Die Wände des Ofeninnenraums sind mit Emaille oder einer speziellen katalytischen Schicht versehen. Sie variiert je nach Modell.
- Katalytische Wände erkennen Sie an einer matten, leicht porösen Oberfläche. Katalytische Wände sollten nicht gereinigt werden.
- Die katalytischen Flächen nehmen dank ihrer porösen Oberfläche im Laufe der Zeit Fett auf. Wenn diese zu glänzen beginnen, ist die Oberfläche mit Fett gesättigt. Wir empfehlen, diese Teile auszutauschen.

Glasflächen

- Verzichten Sie beim Reinigen der Glasflächen auf Metallschaber und Scheuermittel. Solche Hilfsmittel können das Glas zerkratzen oder blind machen.
- Reinigen Sie das Gerät mit Spülmittel, warmem Wasser und einem Mikrofasertuch speziell für Glasoberflächen und trocknen Sie es mit einem trockenen Mikrofasertuch.

- Falls nach dem Reinigen Rückstände verbleiben sollten, wischen Sie diese mit kaltem Wasser ab, anschließend trocknen Sie mit einem sauberen trockenen Mikrofasertuch nach. Reinigungsmittelrückstände können das Glas beim nächsten Einsatz beschädigen.
- Versuchen Sie unter keinen Umständen, angetrocknete Reste am Glas mit Wellenschliffmessern, Stahlwolle, Metallschabern oder ähnlichen Werkzeugen zu reinigen.
- Kalkflecken (gewöhnlich gelblich bis bräunlich, manchmal auch rötlich) am Glas beseitigen Sie am besten mit handelsüblichem Kalkentferner oder kalklösenden Hausmitteln.
- Wenn die Oberfläche stark verschmutzt ist, tragen Sie das Reinigungsmittel mit einem Schwamm auf den Fleck auf und warten Sie so lange, bis er richtig funktioniert. Anschließend reinigen Sie die Glasfläche mit einem feuchten Tuch.
- Verfärbungen und Flecken auf den Glasflächen treten im Laufe der Zeit unweigerlich auf, dies ist völlig normal.

Kunststoff- und lackierte Teile

- Reinigen Sie Kunststoff- und lackierte Teile mit Spülmittel, warmem Wasser und einem weichen Tuch oder Schwamm. Anschließend trocknen Sie alles mit einem trockenen Tuch gut ab.
- Verzichten Sie auf Metallschaber und Scheuermittel. Sie können die Oberflächen Schaden nehmen.
- Stellen Sie sicher, dass die Verbindungen der Komponenten des Produkts nicht so feucht und mit Reinigungsmittel belassen werden. Andernfalls kann es zu Korrosion an diesen Verbindungen kommen.

7.2 Reinigung des Zubehörs

Stellen Sie das Produktzubehör nicht in die Spülmaschine, sofern in der Bedienungsanleitung nicht anders angegeben.

7.3 Bedienfeld reinigen

- Wischen Sie die Paneele und die Knöpfe mit einem feuchten, weichen Tuch ab und trocknen Sie sie mit einem trockenen Tuch. Entfernen Sie nicht die darunter liegenden Knöpfe und Dichtungen, um die Platte zu reinigen. Das Bedienfeld und die Knöpfe können beschädigt werden.
- Verwenden Sie beim Reinigen der Inox-Bedienfelder mit Knopfgregler keine Inox-Reinigungsmittel um die Knöpfe. Die Anzeigen um den Drehknopf können gelöscht werden.
- Reinigen Sie die Sensorflächen mit einem weichen, leicht feuchten Tuch, trocknen Sie danach mit einem trockenen Tuch gut nach. Wenn Ihr Gerät mit einer Kindersicherung ausgestattet ist, stellen Sie diese vor dem Reinigen des Bedienfeldes ein. Andernfalls kann es zum ungewollten Auslösen verschiedener Funktionen kommen.

7.4 Reinigung der Innenseite des Ofens (Kochbereich)

Befolgen Sie die im Abschnitt „Allgemeine Informationen zur Reinigung“ beschriebenen Reinigungsschritte entsprechend den Oberflächentypen in Ihrem Ofen.

Reinigung der Seitenwände des Ofens

Die Wände des Ofeninnenraums sind mit Emaille oder einer speziellen katalytischen Schicht versehen. Sie variiert je nach Modell. Wenn eine katalytische Wand vorhanden ist, finden Sie Informationen im Abschnitt „Katalytische Oberflächen“.

Wenn Ihr Produkt ein Drahtregalmodell ist, entfernen Sie die Drahtregale, bevor Sie die Seitenwände reinigen. Führen Sie dann die Reinigung, wie im Abschnitt „Allgemeine Informationen zur Reinigung“ beschrieben, entsprechend der Art der Seitenwandfläche durch.

Zum Entfernen der seitlichen Drahtablagen:

1. Entfernen Sie die Vorderseite des Drahtregals, indem Sie es an der Seitenwand in die entgegengesetzte Richtung ziehen.
2. Ziehen Sie die Drahtablage zu sich heran, um sie vollständig zu entfernen.

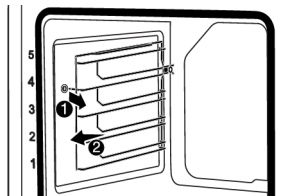

3. Um die Einlegeböden wieder anzubringen, müssen die Verfahren, die beim Entfernen der Einlegeböden angewendet wurden, jeweils vom Ende bis zum Anfang wiederholt werden.

7.5 Einfache Dampfreinigung

Auf diese Weise lässt sich der (nicht lange verbleibende) Schmutz, der durch den Dampf im Inneren des Backofens und durch die an den Innenflächen des Backofens kondensierten Wassertröpfchen aufgeweicht wird, leicht reinigen.

1. Nehmen Sie sämtliches Zubehör aus dem Ofen.
2. Füllen Sie 500 ml Wasser in das Blech und stellen Sie sie auf die zweite Schiene des Backofens.

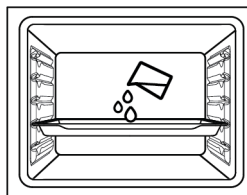

3. Stellen Sie den Backofen auf die Betriebsart leichte Dampfreinigung und betreiben Sie ihn 15 Minuten lang bei 100°C.

Öffnen Sie sofort die Tür und wischen Sie das Innere des Ofens mit einem feuchten Schwamm oder Tuch ab. Beim Öffnen der

Tür wird Dampf freigesetzt. Dies kann zu Verbrennungen führen. Öffnen Sie die Tür nur sehr vorsichtig.

Bei hartnäckiger Verschmutzung reinigen Sie das Produkt mit Spülmittel, warmem Wasser und einem weichen Tuch oder Schwamm und trocknen es mit einem trockenen Tuch ab.



Bei der einfachen Dampfreinigung wird erwartet, dass das zugegebene Wasser verdampft und auf der Innenseite des Backofens und der Backofentür kondensiert, um den leichten Schmutz in Ihrem Backofen aufzuweichen. Das an der Backofentür gebildete Kondenswasser kann beim Öffnen der Backofentür heruntertropfen. Wischen Sie das Kondenswasser ab, sobald Sie die Ofentür öffnen.

(Sie variiert je nach Produktmodell. Möglicherweise ist es auf Ihrem Produkt nicht verfügbar.) Nach der Kondenswasserbildung im Inneren des Backofens kann es zu einer Pfütze oder Feuchtigkeit in der Beckenrinne unter dem Backofen kommen. Wischen Sie diese Beckenrinne nach Gebrauch mit einem feuchten Tuch und trocknen Sie ihn anschließend ab.

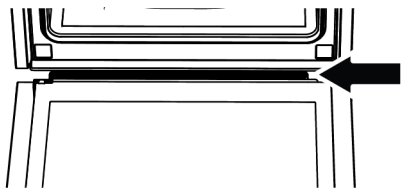

7.6 Reinigung der Ofentür

Sie können die Ofentür und das Türglas entfernen, um sie zu reinigen. Das Entfernen der Türen und Fenster wird in den Abschnitten "**Entfernen der Ofentür**" und "**Entfernen der Innenscheiben der Tür**" erklärt. Reinigen Sie die Türinnenscheiben nach dem Entfernen mit einem Geschirrspülmittel, warmem Wasser und einem weichen Tuch oder Schwamm und trocknen Sie sie mit einem trockenen Tuch ab. Bei Kalkrück-

ständen, die sich auf dem Ofenglas bilden können, wischen Sie das Glas mit Essig ab und spülen Sie es ab.



Verwenden Sie zur Reinigung der Ofentür und des Glases keine scharfen Scheuermittel, Metallstreifer, Drahtwolle oder Bleichmittel.

Entfernen der Ofentür

1. Öffnen Sie die Ofentür.
2. Öffnen Sie die Clips in der Scharnieraufnahme der Vordertür rechts und links, indem Sie wie in der Abbildung gezeigt nach unten drücken.
3. Die Scharnientypen unterscheiden sich je nach Produktmodell als (A), (B), (C) Typen. Die folgenden Abbildungen zeigen, wie die einzelnen Scharnientypen zu öffnen sind.
4. Der Scharnientyp (A) ist für normale Türtypen verfügbar.

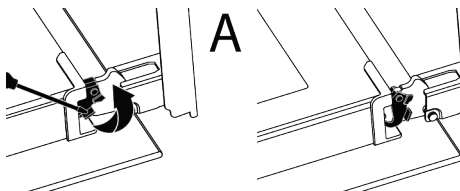

5. Das Scharnier des Typs (B) ist für sanft schließende Türen erhältlich.

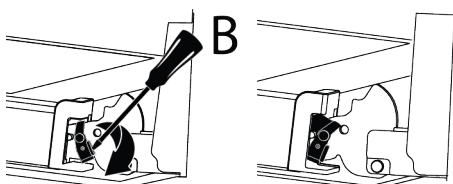

6. Das Scharnier des Typs (C) ist für sanft öffnende und schließende Türen erhältlich.

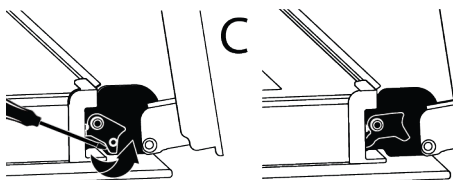

7. Bringen Sie die Ofentür in eine halb geöffnete Position.

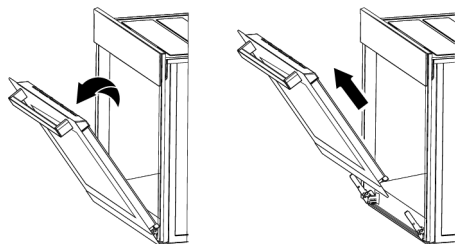

8. Ziehen Sie die entfernte Tür nach oben, um sie aus dem rechten und linken Scharnier zu lösen und zu entfernen.

i Um die Tür wieder anzubringen, müssen die Verfahren, die beim Entfernen der Tür angewendet wurden, jeweils vom Ende bis zum Anfang wiederholt werden. Achten Sie beim Einbau der Tür darauf, dass die Clips an der Scharnierbuchse geschlossen sind.

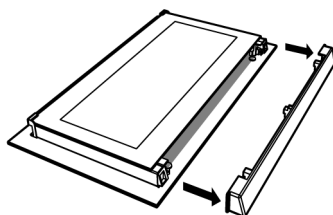

3. Heben Sie, wie in der Abbildung gezeigt, das innerste Glas (1) vorsichtig in Richtung „A“ an und entfernen Sie es dann, indem Sie es in Richtung „B“ ziehen.

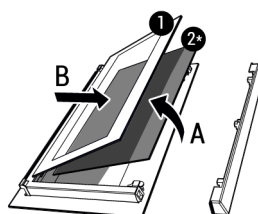

- 1 Innerste Glasscheibe 2* Innenglas (möglicherweise ist es für Ihr Produkt nicht verfügbar)

7.7 Entfernen des inneren Glases der Backofentür

Das Innenglas der Vordertür des Produkts kann zur Reinigung entfernt werden.

1. Öffnen Sie die Ofentür.

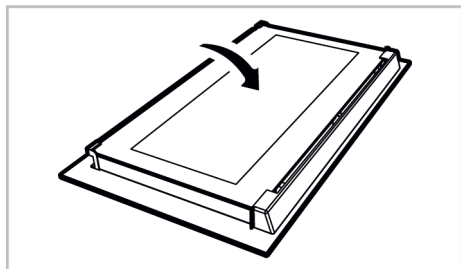

2. Entfernen Sie das am oberen Teil der Vordertür angebrachte Kunststoffteil, indem Sie es zu sich heranziehen.

4. Wenn Ihr Produkt ein Innenglas (2) hat, wiederholen Sie den gleichen Vorgang, um es zu entfernen (2).
5. Der erste Schritt zum Neugruppieren der Tür besteht darin, das Innenglas (2) wieder zusammenzubauen. Platzieren Sie die abgeschrägte Kante des Glases so, dass sie auf die abgeschrägte Kante des Plastikschlitzes trifft. (Wenn Ihr Produkt über ein Innenglas verfügt). Das Innenglas (2) muss an dem Kunststoffschlitz befestigt werden, der dem innersten Glas (1) am nächsten liegt.
6. Achten Sie beim Zusammenbau des innersten Glases (1) darauf, dass die bedruckte Seite des Glases auf dem inneren Glas liegt. Es ist wichtig, die unteren Ecken des innersten Glases (1) so zu platzieren, dass sie auf die unteren Kunststoffschlitze treffen.
7. Drücken Sie das Kunststoffteil in Richtung Rahmen, bis ein "Klick"-Geräusch zu hören ist.

7.8 Reinigen der Backofenlampe

Wenn die Glasabdeckung der Ofenbeleuchtung mit der Zeit verschmutzt, beseitigen Sie die Verschmutzung mit einem weichen Tuch oder Schwamm, warmem Wasser und etwas Spülmittel. Anschließend reiben Sie das Glas mit einem trockenen Tuch gründlich trocken. Falls die Ofenbeleuchtung einmal ausfallen sollte, können Sie das Leuchtmittel anhand der nachstehenden Schritte selbst auswechseln.

Ofenbeleuchtung austauschen

Allgemeine Warnungen

- Um die Gefahr eines Stromschlags zu vermeiden, sollten Sie vor dem Auswechseln der Backofenlampe das Gerät ausschalten und warten, bis der Backofen abgekühlt ist. Heiße Oberflächen verursachen Verbrennungen!
- Dieser Ofen wird mit einer Glühlampe mit weniger als 40 W, einer Höhe von weniger als 60 mm und einem Durchmesser von weniger als 30 mm oder einer Halogenlampe mit G9-Fassung mit weniger als 60 W Leistung betrieben. Die Lampen sind für den Betrieb bei Temperaturen über 300 °C geeignet. Backofenlampen sind bei autorisierten Diensten oder lizenzierten Technikern erhältlich. Dieses Produkt enthält eine Lampe der Energieklasse G.
- Die Lage der Beleuchtung muss nicht zwingend mit der Lage in der Abbildung übereinstimmen.
- Das in Ihrem Gerät verwendete Leuchtmittel eignet sich nicht zur regulären Zimmerbeleuchtung. Der Zweck dieser Lampe besteht einzig und allein darin, dass Sie beim Garen sehen können, was im Inneren des Ofens geschieht.
- Die mit Ihrem Gerät verwendeten Leuchtmittel müssen hohe Temperaturen über 50 °C aushalten können.

Wenn Ihr Ofen mit einer runden Beleuchtung ausgestattet ist:

1. Trennen Sie das Gerät vollständig von der Stromversorgung.
2. Lösen Sie die Glasabdeckung durch Drehen gegen den Uhrzeigersinn.



3. Wenn Ihre Ofenbeleuchtung dem Typ A in der nachstehenden Abbildung entspricht, drehen Sie das Leuchtmittel wie in der Abbildung gezeigt heraus, setzen Sie dann ein neues Leuchtmittel ein. Wenn es sich um ein Modell vom Typ (B) handelt, ziehen Sie es wie in der Abbildung gezeigt heraus und ersetzen Sie es durch ein neues.

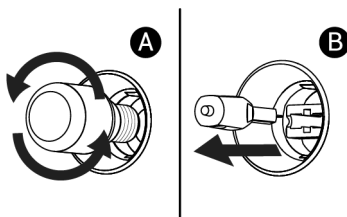

4. Bringen Sie die Glasabdeckung wieder an.

Wenn Ihr Ofen mit einer viereckigen Beleuchtung ausgestattet ist:

1. Trennen Sie das Gerät vollständig von der Stromversorgung.
2. Nehmen Sie die Seitengitter wie in der Anleitung beschrieben heraus.

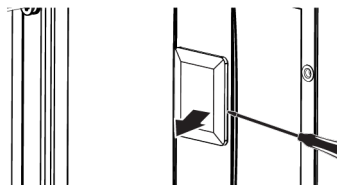

3. Heben Sie die Glasabdeckung des Leuchtmittels mit einem Schraubendreher an. Entfernen Sie zuerst die Schraube, wenn in Ihrem Produkt eine Schraube an der quadratischen Lampe vorhanden ist.
4. Wenn Ihre Ofenbeleuchtung dem Typ A in der nachstehenden Abbildung entspricht, drehen Sie das Leuchtmittel wie in der Abbildung gezeigt heraus, setzen

Sie dann ein neues Leuchtmittel ein. Wenn es sich um ein Modell vom Typ (B) handelt, ziehen Sie es wie in der Abbildung gezeigt heraus und ersetzen Sie es durch ein neues.

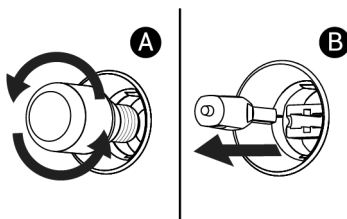

5. Bringen Sie die Glasabdeckung und die Gitterroste wieder an.

8 Fehlerbehebung

Sollte das Problem nach dem Ausführen der hier gegebenen Anweisungen fortbestehen, wenden Sie sich bitte an den Kundendienst oder den Fachhändler. Versuchen Sie niemals ihr Gerät selbständig zu reparieren.

Während des Betriebs des Backofens tritt Dampf aus.

- Es ist normal, während des Betriebs Dampf zu sehen. >>> Dies ist kein Fehler.

Beim Garen treten Wassertröpfchen auf

- Der beim Garen erzeugte Dampf kondensiert, wenn er mit kalten Oberflächen außerhalb des Produkts in Berührung kommt, und kann Wassertröpfchen bilden. >>> Dies ist kein Fehler.

Während des Aufwärmens und Abkühlens des Produkts sind metallische Geräusche zu hören.

- Metallteile können sich beim Erhitzen ausdehnen und Geräusche machen. >>> Dies ist kein Fehler.

Das Produkt funktioniert nicht.

- Sicherung ist möglicherweise defekt oder durchgebrannt. >>> Überprüfen Sie die Sicherungen im Sicherungskasten. Falls nötig, ersetzen oder reaktivieren Sie sie.
- Das Gerät darf nicht an eine (geerdete) Steckdose angeschlossen werden. >>> Prüfen Sie, ob das Gerät an der Steckdose angeschlossen ist.
- (Falls Ihr Gerät über eine Zeitschaltuhr verfügt) Die Tasten auf dem Bedienfeld funktionieren nicht. >>> Wenn Ihr Produkt

über eine Tastensperre verfügt, ist die Tastensperre möglicherweise aktiviert, deaktivieren Sie die Tastensperre.

Ofenlicht ist nicht an.

- Die Ofenlampe ist möglicherweise defekt. >>> Backofenlampe ersetzen.
- Kein Strom. >>> Stellen Sie sicher, dass das Stromnetz betriebsbereit ist und überprüfen Sie die Sicherungen im Sicherungskasten. Tauschen Sie bei Bedarf die Sicherungen aus oder aktivieren Sie diese wieder.

Der Backofen heizt nicht auf.

- Der Backofen ist möglicherweise nicht auf eine bestimmte Kochfunktion und/oder Temperatur eingestellt. >>> Stellen Sie den Backofen auf eine bestimmte Garfunktion und/oder Temperatur ein.
- Bei den Modellen mit Timer wird die Zeit nicht eingestellt. >>> Stellen Sie die Zeit ein.
- Kein Strom. >>> Stellen Sie sicher, dass das Stromnetz betriebsbereit ist und überprüfen Sie die Sicherungen im Sicherungskasten. Tauschen Sie bei Bedarf die Sicherungen aus oder aktivieren Sie diese wieder.

(Bei Modellen mit Timer) Die Timer-Anzeige blinkt oder das Timer-Symbol bleibt offen.

- Es hat zuvor einen Stromausfall gegeben. >>> Stellen Sie die Zeit ein / Schalten Sie die Funktionsknöpfe des Geräts aus und stellen Sie sie wieder auf die gewünschte Position.

Tere tulemast!

Hea klient,

Aitäh, et valisite Beko toote. Tahame, et teie toode, mis on valmistatud kõrge kvaliteedi ja tehnoloogiaga, pakuks teile parimat efektiivsust. Seetõttu lugege see juhend ja kõik teised kaasasolevad dokumendid enne toote kasutamist hoolikalt läbi.

Järgige kogu kasutusjuhendis välja toodud teavet ja hoiatusi. Nii kaitsete ennast ja oma toodet võimalike ohtude eest.

Hoidke kasutajajuhend alles. Kui te annate selle toote kellelegi teisele, siis andke sellega ka juhend kaasa. Teie toote garantiitingimused ning kasutus-ja tõrkeotsingu meetodid on selles juhendis välja toodud.

Kasutusjuhendis olevad sümbolid ja nende kirjeldused:



Oht, mis võib lõppeda surma või vigastusega.



Oluline teave või kasulikud näpunäited toote kasutamiseks:



Lugege kasutajajuhendit.



Kuumade pindade hoiatus.

MÄRKUS Oht, mis võib põhjustada tootele või selle keskkonnale materiaalselt kahju.

Arçelik A.Ş.

Karaağaç caddesi No:2-6
34445 Sütlüce/Istanbul/TURKEY

Made in TURKEY

Sisukord

1 EE- Ohutusjuhised.....	72	6.1.4 Katsetatud road.....	95
1.1 Mõeldud kasutamiseks.....	72	7 Hooldus ja puhastus	96
1.2 Lapse, haavatavate inimeste ja lemmikloomade ohutus	73	7.1 Üldteave puhastamise kohta	96
1.3 Elektriõhutus.....	73	7.2 Tarvikute puhastamine.....	98
1.4 Transpordiohutus.....	75	7.3 Juhtpaneeli puhastamine.....	98
1.5 Paigaldamise ohutus	76	7.4 Ahi sisemuse (toiduvalmistamise ala) puhastamine.....	98
1.6 Kasutusohutus	76	7.5 Hõlbus aurupuhastus	99
1.7 Hoiatused temperatuuri kohta.....	77	7.6 Ahjuukse puhastamine.....	99
1.8 Tarvikute kasutus	77	7.7 Ahjuukse siseklaasi eemaldamine	100
1.9 Toiduvalmistamise ohutus	77	7.8 Ahjuvalgusti puhastamine.....	101
1.10 Hooldus- ja puhastusohutus.....	79	8 Veatsing	102
2 Keskkonnajuhised	79		
2.1 Jäätmedirektiiv	79		
2.1.1 Elektri- ja elektroonikaseadmete jäätmeid käsitlevate määruste (WEEE) järgimine ja jäätmete kõrvaldamine.....	79		
2.2 Pakendi teave	79		
2.3 Soovitused energiasäästuks	79		
3 Teie toode.....	81		
3.1 Toote tutvustus	81		
3.2 Toote juhtpaneeli tutvustus ja kasutamine	81		
3.2.1 Juhtpaneel.....	82		
3.2.2 Ahju juhtpaneeli tutvustus.....	82		
3.3 Ahju tööfunktsioonid.....	82		
3.4 Toote tarvikud.....	83		
3.5 Toote lisaseadmete kasutamine..	84		
3.6 Tehniline kirjeldus	86		
4 Esmakasutus.....	87		
4.1 Esmaseadistus	87		
4.2 Seadme esmane puhastamine.....	87		
5 Ahju kasutamine	88		
5.1 Üldteave ahju kasutamise kohta ..	88		
5.2 Ahju juhtseadme töö	88		
5.3 Sätted	90		
6 Üldteave kúpsetamise kohta	91		
6.1 Üldhoiatused mikrolaineahjus kúpsetamise kohta	92		
6.1.1 Pagaritooted ja ahjutoidud.....	92		
6.1.2 Liha, kala ja linnuliha.....	94		
6.1.3 Grill.....	95		

1 EE- Ohutusjuhised

- See osa sisaldab ohutusjuhiseid, mis on vajalikud kehavigastuste või materiaalsete kahjude ohu vältimiseks.
- Kui toode antakse üle kellelegi teisele isiklikuks- või taaskasutamiseks, tuleb kaasa anda ka kasutusjuhend, tootesildid ja muud asjakohased dokumendid ja osad.
- Meie ettevõtte ei vastuta kahjude eest, mis võivad tekkida nende juhiste eiramisel.
- Nende juhiste eiramise korral ei kehti garantii.
- Paigaldus- ja remonditööd laske alati teha tootjal, volitatud teenindusel või isikul, kelle määrab maaletooja ettevõtte.
- Kasutage ainult originaalvaruosi ja -tarvikuid.
- Ärge parandage ega asendage ühtegi toote komponenti, välja arvatud juhul, kui see on kasutusjuhendis selgelt välja toodud.
- Ärge tehke tootele tehnilisi muudatusi.



1.1 Mõeldud kasutamiseks

- Käesolev seade on mõeldud koduseks kasutamiseks. See ei ole mõeldud kasutamiseks ärilistel eesmärkidel.
- Ärge kasutage seadet aedades, rõdul ega muus väliskeskkonnas. Käesolev seade on mõeldud kasutamiseks kodumajapidamistes ning kaupluste, kontorite ja muude töökeskkondade personaliköökides.
- **HOIATUS:** Käesolevat seadet tuleks kasutada ainult toidu valmistamiseks. Seda ei tohi kasutada muudel eesmärkidel, nagu näiteks ruumi kütmine.
- Ahju saab kasutada toidu sulatamiseks, küpsetamiseks, praadimiseks ja grillimiseks.
- Seda toodet ei tohi kasutada taldrikute soojendamiseks, rätikute või riiete kuivatamiseks käepidemele riputades.

1.2 Lapse, haavatavate inimeste ja lemmikloomade ohutus



- Seda toodet võivad kasutada 8-aastased ja vanemad lapsed ning inimesed, kellel on vähearenenud füüsilised, sensoorsed või vaimsed võimed või kellel puuduvad kogemused ja teadmised senikaua, kuni nad on järelevalve all või kui neid on õpetatud toodet ohutult kasutama ja selgitatud selle kõikvõimalikud ohud.
 - Lapsed ei tohiks seadmega mängida. Lapsed ei tohi toodet puhastada ega hooldada, välja arvatud juhul, kui keegi neid valvab.
 - Seda toodet ei tohi kasutada piiratud füüsilise, sensoorse või vaimse võimekusega inimesed (sealhulgas lapsed), välja arvatud juhul, kui neid hoitakse järelevalve all või neile antakse vajalikud juhised.
 - Tuleb jälgida, et lapsed tootega ei mängiks.
 - Elektritooted on lastele ja lemmikloomadele ohtlikud. Lapsed ja lemmikloomad ei tohi tootega mängida, sellele ronida ega sinna siseneda.
- Ärge asetage tootele esemeid, mida lapsed võiksid kätte saada.
 - **HOIATUS:** Kasutamise ajal on seadme juurdepääsetavad pinnad kuumad. Hoidke lapsed tootest eemal.
 - Hoidke kõik pakkematerjalid lastele kättesaamatus kohas. Võib tekkida vigastuste ja lämbumise oht.
 - Kui uks on lahti, ärge pange sellele raskeid esemeid ega laske lastel sellel istuda. Võite põhjustada ahju ümbermineku või uksehingede kahjustuse.
 - Enne kulunud ja kasutute toodete äraviskamist:
 1. Tõmmake toitepistik välja ja eemaldage see pistikupesast.
 2. Katkestage toitejuhe ja ühendage see pistikuga tootest lahti.
 3. Võtke ettevaatusabinõud, et vältida laste sattumist toote sisse.
 4. Ärge lubage lastel mängida tootega, kui see on tühikäigul.



1.3 Elektriohutus

- Ühendage toode maandatud pistikupesasse, mis on kaitstud elektrikorgiga, mille väärtus on toodud tüübi etiketil. Maanduspaigaldus peab

- olema teostatud kvalifitseeritud elektrikü poolt. Ärge kasutage toodet ilma maanduseta vastavalt kohalikele / riiklikele eeskirjadele.
- Pistik või seadme elektriühendus peab olema kergesti juurdepääsetavas kohas. Kui see pole võimalik, peaks elektripaigaldisel, millega toode on ühendatud, olema mehhanism (kaitse, lüliti, pealüliti jne), mis on vastavuses elektrieeskirjadega ja ühendab kõik poolused võrgust lahti.
 - Enne remonti, hooldust ja puhastamist tõmmake toode vooluvõrgust välja või lülitage kaitseüliti välja.
 - Ühendage toode maandatud pistikupessa, mis vastab pingele ja sageduse väärtustele, mis on välja toodud tüübisildil.
 - Kui teie tootel pole kaablit, kasutage ainult peatükis "Tehnilised andmed" kirjeldatud ühenduskaablit.
 - Ärge laske toitejuhtmel seadme alla ja taha kinni jääda. Ärge asetage voolujuhtmele raskeid esemeid. Toitejuhet ei tohiks painutada, purustada ja see ei tohi puutuda kokku ühegi soojusallikaga.
 - Toote paika panemisel pärast monteerimist või puhastamist veenduge, et toitekaabel ei jääks kinni.
 - Ahju tagumine külg muutub kasutamisel kuumaks. Toitekaablid ei tohi puudutada toote tagumist pinda. Vastasel juhul võib see kahjustada.
 - Ärge laske toitejuhtmel ukse ja ahju vahele kinni jääda ega jääda kuumadele pindadele. Vastasel juhul võib toitejuhtme isolatsioon sulada ja põhjustada lühise tagajärjel tulekahju.
 - Kasutage ainult originaaljuhet. Ärge kasutage lõigatud või kahjustatud kaableid.
 - Ärge kasutage toote kasutamiseks pikendusjuhet või mitmepistikut.
 - Võtke ühendust volitatud teeninduskeskusega või importijaga, et kasutada heakskiidetud adapterit juhtudel, kui on vaja kasutada konverteri adapterit (pistikutüübi jaoks).
 - Võtke ühendust importija või volitatud teeninduskeskusega, kui toiteliini pikkus on ebapiisav.

- Kaasaskantavad toiteallikad või mitu pistikut võivad üle kuumeneda ja süttida. Hoidke mitu pistikut ja kaasaskantavat vooluallikat tootest eemal.
- Toitejuhtme kahjustamisel tuleb selle võimalike ohtude vältimiseks asendada tootja, volitatud teeninduse või importija ettevõtte määratud isiku poolt.
- **HOIATUS:** Enne ahju lambi vahetamist ühendage seade elektrilöögi ohu vältimiseks kindlasti vooluvõrgust lahti. Ühendage toode vooluvõrgust lahti või lülitage kaitse kaitsmekilbis välja.

Kui Teie seadmel on toitejuhe ja pistik:

- Ärge kunagi pange toote pistikut katkisele, lahtisele või pistikupesast väljunud pistikule. Veenduge, et pistik on täielikult pistikupesast sisestatud. Vastasel juhul võivad ühendused üle kuumeneda ja põhjustada tulekahju.
- Vältige seadme sisestamist pistikupesadesse, mis on rasvased, määrdunud või potentsiaalselt veega kokkupuutuvad (näiteks tööpinna lähedusse, kust võib

vett välja voolata). Vastasel juhul on oht, et tekib lühis ja elektrilöögi oht.

- Ärge kunagi puudutage pistikut märgade kätega!
- Tõmmake pistik pistikupesast välja, kasutades pigem pistiku korpust kui juhtmest.

1.4 Transpordiohutus

- Ühendage toode enne transportimist vooluvõrgust lahti.
- Toode on raske, selle kandmiseks on vaja vähemalt kahte inimest.
- Ärge kasutage toote transportimiseks või teisaldamiseks ust ja/või selle käepidet.
- Ärge asetage seadmele esemeid. Kandke seadet vertikaalselt.
- Kui teil on vaja toodet transportida, mähkige see mullikilega või paksu papiga ning teipige see tugevalt kinni. Kinnitage toote liikuvad osad kindlalt, et vältida kahjustusi.
- Enne toote paigaldamist kontrollige toodet pärast transportimist võimalike kahjustuste suhtes. Vigastuse korral võtke ühendust importija või volitatud teeninduskeskusega.

1.5 Paigaldamise ohutus

- Enne paigaldamise alustamist lülitage vooluvõrk, millega toode ühendatakse, vooluvõrgust välja, lülitades kaitsme välja.
- Transportimisel ja paigaldamisel kandke alati kaitsekindaid. Vastasel juhul on teravate servade tõttu vigastuste oht!
- Enne toote paigaldamist kontrollige, kas sel on kahjustusi. Ärge paigaldage seadet, kui see on kahjustada saanud.
- Vältige paigaldatava mööbli sisemuse katmiseks soojusisolatsioonimaterjalide kasutamist.
- Toote paigalduspiirkonnas ei tohi olla otsest päikesevalgust ja soojusallikaid, näiteks elektri- või gaasikütte, mis on paigaldatud.
- Seadme kõigi ventilatsioonikanalite ümbruses peab olema piisavalt vaba ruumi.
- Ülekuumenemise vältimiseks ei tohiks toodet paigaldada dekoratiivsete katete taha.
- Juhul, kui gaasivoolik/toru või plastist veetoru asub toote jaoks ettenähtud paigalduskoha taga, tuleb

kindlasti tagada, et toode ei puutuks kokku nende kommunaaljuhtmetega. Vastasel juhul võib voolik/toru puruneda.

- Kui toote paigalduskoha taga on pistikupesa, tuleb tagada, et toode ei puutuks kokku pistikupesaga ega pistikupessa ühendatud pistikuga.

1.6 Kasutusohutus

- Veenduge pärast iga kasutuskorda, et olete seadme välja lülitanud.
- Kui te ei kasuta toodet pikemat aega, ühendage see lahti või lülitage vool kaitsmekarbist välja.
- Ärge kasutage toodet, kui see puruneb või saab kasutamise ajal kahjustada. ühendage toode vooluvõrgust lahti. Võtke ühendust importija või volitatud teeninduskeskusega.
- Ärge kasutage seadet, kui esiukse klaas on eemaldatud või pragunenud. Vastasel juhul on vigastuste ja keskkonnakahjustuste oht.
- Ärge astuge mingil põhjusel seadme peale.

- Ärge kunagi kasutage toodet, kui Teie otsustusvõime või koordinatsioon on häiritud alkoholi ja/või narkootikumide tarvitamise tõttu.
- Süttivaid esemeid ei tohi hoida toiduvalmistamiskohas ega selle ümbruses. Vastasel juhul võivad need põhjustada tulekahju.
- Ahjukäepide pole käterätikuivati. Seadme kasutamisel ärge riputage käepidemele rätikuid, kindaid ega muud sarnast tekstiili.
- Seadme ukse hinged liiguvad ukse avamisel ja sulgemisel ning võivad kinni kiiluda. Ukse avamisel/sulgemisel ärge haarake hingedega osast.
- Hoidke ahju ukse avamisel küpsetamise ajal või selle lõpus distantsi. Aur võib põletada käsi, nägu ja/või silmi.
- Töö ajal on toode kuum. Tuleb vältida kuumenenud osade, seadme sisepindade ja kuumutuselementide puudutamist.
- Toote käsitlemisel kandke alati kuumakindlaid ahjukindaid.

1.8 Tarvikute kasutus

- On oluline, et traatrest ja ahjuplaat asetseksid traatriiulitele õigesti paigutatud. Üksikasjalikku teavet leiate jaotisest „**Tarvikute kasutus**“.
- Sulgege ahju uks pärast tarvikute täielikku toppimist küpsetusruumi, sest vastasel juhul võivad need tabada ukse klaasi ja seda kahjustada.

1.7 Hoiatused temperatuuri kohta

- **HOIATUS:** Kui toode on kasutusel, on toode ja selle juurdepääsetavad osad kuumad. Tuleb vältida seadme ja kuumutuselementide puudutamist. Alla 8-aastaseid lapsi tuleb hoida tootest eemal, kui nad ei ole pidevalt järelevalve all.
- Ärge asetage toote lähedusse tuleohtlikke/plahvatusohtlikke materjale, sest töö ajal on pinnad kuumad.

1.9 Toiduvalmistamise ohutus

- Olge ettevaatlik oma roogades alkoholi kasutades. Alkohol aurustub kõrgel temperatuuril ja võib tekitada tulekahju, kuna see võib kuumenenud pindadega kokku puutudes süttida.

- Toidualal olevad toidujäägid, näiteks õli, võivad süttida. Puhastage need jäägid enne toiduvalmistamist.
- Toidumürgituse oht: Ärge hoidke toitu ahjus rohkem kui tund enne ja pärast toiduvalmistamist. Vastasel korral võib see põhjustada toidumürgitust või haigusi.
- Ärge soojendage ahjus suletud konserve ega klaaspurke. Konserv/purk võib tõusva rõhu tõttu lõhkeda.
- Ärge asetage küpsetusplaate, taldrikuid ega alumiiniumfooliumi otse ahju põhjale. Akumuleeritud kuumus võib kahjustada ahju põhja.

Arvestage rasvase pärgamendipaberi või sarnaste materjalide kasutamisel järgmisi ettevaatusabinõusid:

- Asetage rasvakindel paber kööginõusse või ahju tarvikule (ahjuplaadile, traatrestile jne) koos toiduga ja asetage see eelkuumutatud ahju.
- Et vältida ohtu, et ahju kütteelemendid võivad puudutada ja takistada kuuma õhu liikumist, eemaldage kõik üleliigsed rasvapaberi osad, mis ripuvad tarvikute või mahutite küljes. Ärge kasutage rasvakindlat paberit ahju temperatuuril, mis on kõrgem kui tootja poolt määratud maksimaalne kasutustemperatuur. Ärge kunagi asetage rasvakindlat paberit ahju põhjale.
- Ärge asetage seda eelsoojendamise ajal tarvikute peale.
- Vajutage alati taldrikuga või sarnase esemega alla, et materjal ei lendaks ahjus oleva õhuringluse tõttu ringi.
- Katke ainult vajalik pind salve sees.
- Pärast igat kasutamist tuleb salve puhastada ja salves kasutatud rasvapaber või muud sarnased materjalid asendada. Vastasel juhul võivad kandikule tilkuvad vedelikud põhjustada suitsetamist või isegi leekide süttimist.
- Toote kaane avamisel tekib õhuvool. Rasvakindel paber võib sattuda kokkupuutesse kütteelementidega ja süttida.
- Kui kasutate praadimiseks grillirestikut, tuleks alumisele restile asetada salv. Vastasel juhul võivad ahjupõhjale tilkuvad toiduõli ja muud komponendid tekitada tugevat suitsu ja põhjustada tulekahju.

- Sulgege ahjuuks grillimise ajaks. Kuumad pinnad võivad põhjustada põletusi!
- Grillimiseks sobimatu toit võib põhjustada tuleohtu. Grillige ainult toitu, mis talub tugevat grillileeki. Ärge asetage toite ka liiga kaugele resti tagumisse ossa. See on kuumim piirkond ja rasvased toidud võivad süttida.



1.10 Hooldus- ja puhastusohutus

- Enne toote puhastamist oodake, kuni toode jahtub. Kuumad pinnad võivad põhjustada põletusi!

- Ärge peske toodet pihustades või valades sellele vett! Võite saada elektrilöögi!
- Ärge kasutage seadme puhastamiseks aurupuhastit, kuna see võib põhjustada elektrilöögi.
- Ärge kasutage ahju esikse klaasi puhastamiseks karmi abrasiivseid puhastusvahendeid, metallkraabitsat, traatvilla või pleegitusaineid. Need materjalid võivad põhjustada klaaspindade kriimustamist ja purunemist.

2 Keskkonnajuhised

2.1 Jäätmedirektiiv

2.1.1 Elektri- ja elektroonikaseadmete jäätmeid käsitlevate määruste (WEEE) järgimine ja jäätmete kõrvaldamine

See toode vastab Euroopa Liidu WEEE direktiivile (2012/19/EL) Sellel tootel on elektri- ja elektroonikaseadmete jäätmete (WEEE) klassifikatsioonisümbol.



See toode on valmistatud kvaliteetsetest osadest ja materjalidest, mida on võimalik taaskasutada ja mis sobivad taaskasutamiseks. Seetõttu ärge visake toodet selle

kasutusaja lõpus ära koos olme- ja muude jäätmetega. Viige see elektri- ja elektroonikaseadmete kogumispunkti. Nende kogumispunktide kohta võite küsida

teavet kohalikul omavalitsuselt. Seadme õige utiliseerimine aitab vältida negatiivseid tagajärgi keskkonnale ja inimeste tervisele.

Vastavus RoHS direktiivile:

See toode, mille te ostsite, vastab Euroopa Liidu RoHS direktiivile (2011/65/EL). See ei sisalda direktiivis määratletud kahjulikke ja keelatud materjale.

2.2 Pakendi teave

Toote pakkematerjalid on valmistatud taaskasutatavatest materjalidest vastavalt meie riiklikele keskkonnanõuetele. Ärge visake pakendijäätmeid samasse kohta koos olme- ja muude jäätmetega, vaid viige need kohalike omavalitsuste poolt loodud pakendimaterjalide kogumispunktidesse.

2.3 Soovitused energiasäästuks

EL 66/2014 kohaselt leiate energiatõhususe teabe seadmega kaasasolevalt kviitungilt.

Järgmine teave aitab Teil kasutada toodet ökoloogilisel ja energiat säästvamal viisil.

- Sulatage külmutatud toit enne küpsetamist.
- Ahjus kasutage tumedaid või emailitud anumaid, mis edastavad soojust paremini.
- Eelsoojendage alati, kui see on retseptis või kasutusjuhendis täpsustatud. Ärge avage ahjuust sageli küpsetamise ajal.

- Pikaajalisel küpsetamisel lülitage seade välja 5-10 minutit enne küpsetamise lõppaega. Saate jääksoojust kasutades säästa kuni 20% elektrienergiast.
- Üritage valmistada ahjus korraga rohkem kui üks roog. Saate kahte rooga samal ajal valmistada, asetades traatrestile kaks keedunõu. Lisaks, kui valmistate oma toite üksteise järel, säästab see energiat, kuna ahi ei kaota oma soojust.

ET

3 Teie toode

3.1 Toote tutvustus

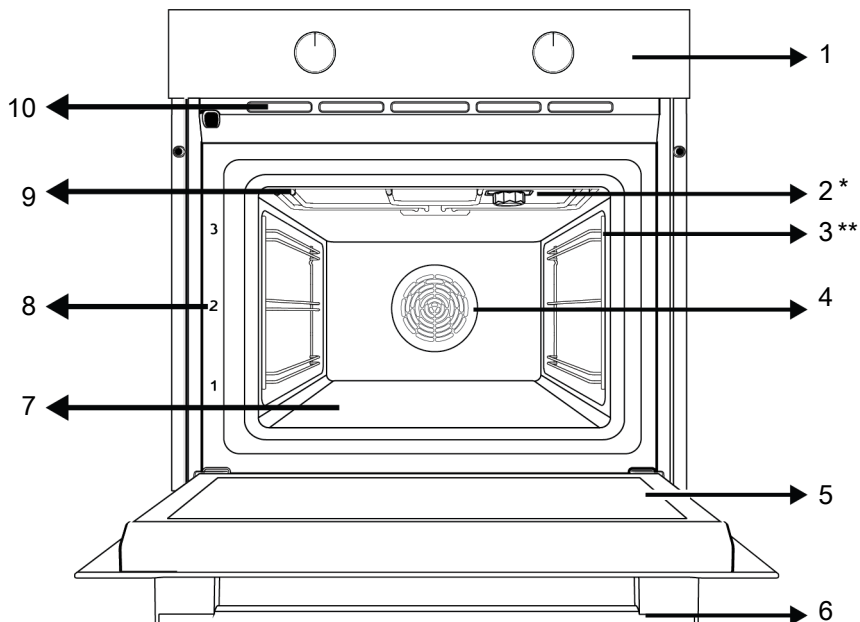

1 Kontrollpaneel

3 Traadist riulid

5 Uks

7 Alumine kütteseade (terasplaadi all)

9 Ülemine kütteseade

2 Lamp

4 Ventilaatori mootor (terasplaadi taga)

6 Käepide

8 Riulite positsioonid

10 Ventilatsiooniavad

* Varieerub olenevalt mudelist. Teie toode ei pruugi olla varustatud lambiga või lambi tüüp ja asukoht võivad erineda joonisel kujutatust.

** Varieerub olenevalt mudelist. Teie toode ei pruugi olla varustatud traatrestiga. Pildil on näitena toodud traatrestiga toode.

3.2 Toote juhtpaneeli tutvustus ja kasutamine

Sellest jaotisest leiate toote juhtpaneeli ülevaate ja põhilised kasutusvõimalused. Sõltuvalt toote tüübist võivad pildid ja mõned funktsioonid erineda.

3.2.1 Juhtpaneel

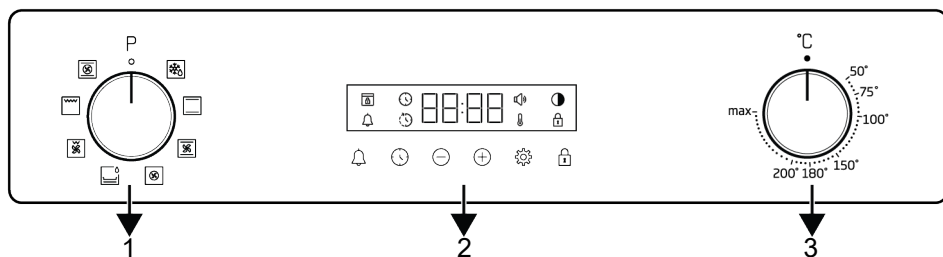

- 1 Funktsiooni valimise nupp
- 3 Temperatuuri valiku nupp

- 2 Taimer

Kui teie toodet kontrollivad nupud (d), võivad need/need nupud (need) mõnes mudelis olla nii, et need tuleksid välja lükates (maetud nupud). Nende nuppudega seadete valmistamiseks lükake kõigepealt asjakohane nupp sisse ja tõmmake nupp välja. Pärast reguleerimise tegemist lükake see uuesti sisse ja vahetage nupp välja.

3.2.2 Ahju juhtpaneeli tutvustus

Funktsiooni valimise nupp

Funktsioonivaliku nupuga saate valida ahju tööfunktsioone. Valimiseks keerake suletud (ülemisest) asendist vasakule/paremale.

Temperatuuri nupp

Temperatuurinupu abil saate valida temperatuuri, mida soovite küpsetada. Valimiseks keerake päripäeva suletud (ülemisest) asendist.

Ahju sisetemperatuuri indikaator

Ahju sisetemperatuuri saate aru taimeri ekraanil oleva temperatuuri sümboli järgi. Temperatuuri sümbol ilmub ekraanile, kui küpsetamine algab, ja temperatuuri sümbol kaob, kui seade saavutab seatud temperatuuri. Kui temperatuur ahjus langeb alla seatud temperatuuri, ilmub uuesti temperatuuri sümbol.

Taimer

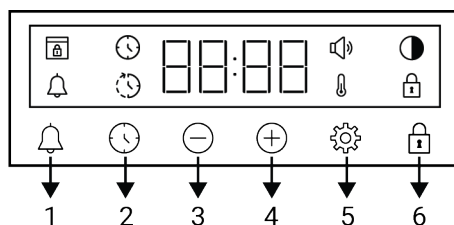

- 1 Äratusklahv
- 2 Aja seadmise klahv
- 3 Vähenda klahv
- 4 Suurendamisklahv
- 5 Seadete klahv
- 6 Klahviluku võti

Kuva sümbolid









- 🕒 : Küpsetusaja sümbol
- 🕒 : Küpsetamise lõpuaja sümbol *
- 🔔 : Häire sümbol
- 🌑 : Heleduse sümbol
- 🔒 : Klahviluku sümbol
- 🌡️ : Temperatuuri sümbol
- 🔊 : Helitugevuse taseme sümbol
- 🗄️ : Ukseluku sümbol *

*See varieerub sõltuvalt toote mudelist. See ei pruugi teie tootel saadaaval olla.

3.3 Ahju tööfunktsioonid

Funktsioonitabelil kuvatakse tööfunktsioonid, mida saate oma ahjus kasutada, ning kõrgeimad ja madalaimad temperatuurid, mida nende funktsioonide

jaoks saab seadistada. Siin näidatud töörežiimide järjekord võib erineda teie toote paigutusest.

Funktsooni sümbol	Funktsooni kirjeldus	Temperatuuri vahemik (°C)	Kirjeldus ja kasutamine
	Töö ventilaatoriga	-	Ahju ei kõeta. Töötab ainult ventilaator (tagaseinas). Graanulitega külmutatud toit sulatatakse aeglaselt toatemperatuuril, küpsetatud toit jahutatakse. Terve lihatüki sulatamiseks kulub aeg on pikem kui teraviljaga toitude puhul.
	Ülemine ja alumine kuumutus	*	Toitu soojendatakse korraga ülevalt ja alt. Sobib kookidele, küpsetistele või kookidele ja hautistele küpsetusvormides. Küpsetamine toimub ühe kandikuga.
 	Alumine kuumutus	*	Ainult madalam küte on sisse lülitatud. See sobib toitudele, mis vajavad põhja pruunistamist. Seda funktsiooni tuleks kasutada ka lihtsaks aurupuhastamiseks.
	Ülemine/alumine kuumutus ventilaatori toel	*	Ülemise ja alumise küttekeha poolt soojendatav kuum õhk jaotub koos ventilaatoriga ühtlaselt ja kiiresti kogu ahjus. Küpsetamine toimub ühe kandikuga.
	Kuumutus ventilaatoriga	*	Ventilaatoriga soojendatav kuum õhk jaotub koos ventilaatoriga ühtlaselt ja kiiresti kogu ahjus. See sobib mitmel alusel küpsetamiseks erinevatel riulitasanditel.
	3D-funktsioon	*	Töötavad ülemise kütte, alumise kütte ja ventilaatorikütte funktsioonid. Küpsetatava toote iga pool valmib võrdselt ja kiiresti. Küpsetamine toimub ühe kandikuga.
	Grillimine täisvõimsusel	*	Ahju laes olev suur grill töötab. Sobib suures koguses grillimiseks.
	Grillimine madalal võimsusel ventilaatori toel	*	Väikese grilliga soojendatud kuum õhk jaotub ventilaatoriga kiiresti ahju. Sobib väiksemate koguste grillimiseks.

* Teie toode töötab temperatuurinupul määratud temperatuurivahemikus.

3.4 Toote tarvikud

Teie tootes on mitmesuguseid tarvikuid. Selles jaotises on saadaval tarvikute kirjeldus ja õige kasutamise kirjeldused. Sõltuvalt toote mudelist on kaasas olev tarvik erinev. Kõik kasutusjuhendis kirjeldatud tarvikud ei pruugi teie tootes saadaval olla.

 Teie seadme sees olevad kandikud võivad kuumuse mõjul deformeeruda. See ei mõjuta funktsionaalsust. Deformatsioon kaob, kui plaat jahutatakse.

Standard tray

Seda kasutatakse küpsetiste, külmutatud toitude ja suurte tükkide praadimiseks.



Traatgrill

Seda kasutatakse praadimiseks või küpsetatava, praaditava ja hautava toidu soovitud riulile asetamiseks.

Traatriuliga mudelitel :

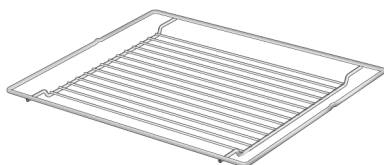

Ilma traatriuliteta mudelitel :

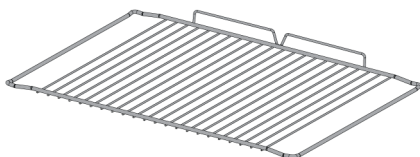

3.5 Toote lisaseadmete kasutamine

Toiduvalmistamise riigid

Küpsetusalal on 3 riuliasendit. Ahju esipaneelil olevatelt numbritelt näete ka riulite järjekorda.

Traatriuliga mudelitel :

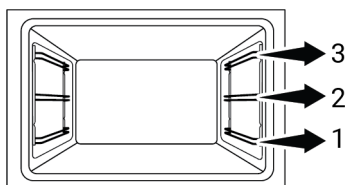

Ilma traatriuliteta mudelitel :

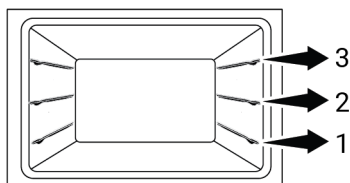

Traatresti asetamine küpsetusriulitele

Väga oluline on asetada traatvõre õigesti traadipoolsetele riulitele. Traatresti soovitud riulile asetades peab avatud osa olema esiküljel. Parema küpsetamise tagamiseks tuleb traatrest kinnitada traatriuli peatuskohta. See ei tohi minna üle peatuspunkti, et kokku puutuda ahju tagaseinaga.

Traatriuliga mudelitel :

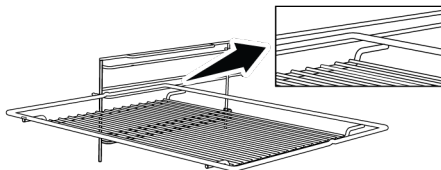

Ilma traatriuliteta mudelitel :

Väga oluline on asetada traatrest korralikult külgriiulitele. Traatrestil on riulile asetamisel üks suund. Traatresti soovitud riulile asetades peab avatud osa olema esiküljel.

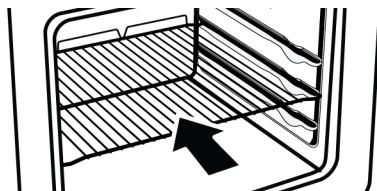

Kandiku asetamine küpsetusriulitele

Samuti on oluline asetada kandikud õigesti traadipoolsetele riulitele. Kandiku soovitud riulile asetamisel peab selle hoidmiseks mõeldud pool olema esiküljel. Paremaks küpsetamiseks tuleb alus kinnitada traatriulil olevale peatuspesale. See ei tohi minna üle peatamispesa, et puutuda kokku ahju tagaseinaga.

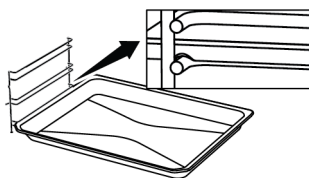

Traatresti peatamisfunktsioon

Seal on peatamisfunktsioon, mis takistab traatvõre traatriulist välja kukkumist. Selle funktsiooniga saate oma toidu lihtsalt ja turvaliselt välja võtta. Traatvõre eemaldamise ajal saate seda edasi tõmmata, kuni see jõuab peatumispunkti. Selle täielikuks eemaldamiseks peate selle punkti ületama.

Traatriuliga mudelitel :

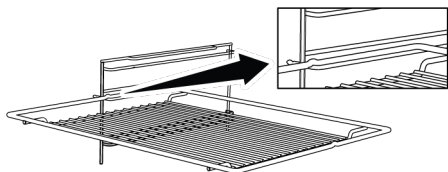

Ilma traatriuliteta mudelitel :

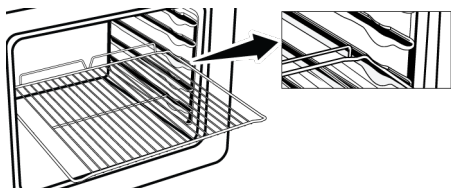

Salve peatamise funktsioon

Samuti on olemas peatamisfunktsioon, mis takistab kandiku traatriulist välja kukkumist. Salve eemaldamise ajal vabastage see tagumisest peatuspesast ja tõmmake seda enda poole, kuni see jõuab esiküljeni. Peate sellest seiskamispesast üle minema, et see täielikult eemaldada.

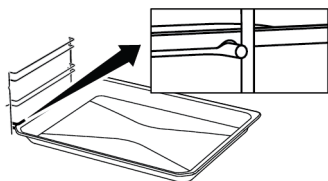

Traatvõre ja aluse õige paigutamine teleskoopsiinidele- Traatriulitega mudelitel ja teleskoopudelitel

Tänu teleskoopsiinidele saab plaate või traatrest lihtsalt paigaldada ja eemaldada. Teleskoopsiiniga plaate ja traatreste kasutades tuleb jälgida, et teleskoopsiinide esi- ja tagaküljel olevad tihvtid toetuksid vastu grilli ja aluse servi (näidatud joonisel).

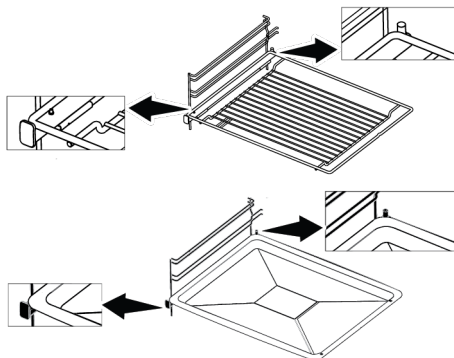

ET

3.6 Tehniline kirjeldus

Üldised kirjeldused	
Toote välismõõtmed (kõrgus/laius/sügavus) (mm)	455 /594 /567
Ahju paigaldusmõõtmed (kõrgus/laius/sügavus) (mm)	450-460 /560 /min. 550
Pinge/Sagedus	220-240 V ~; 50 Hz
Juhtme tüüp ja ristlõige, mida kasutatakse / sobib tootes kasutamiseks	vähemalt H05VV-FG 3 x 1,5 mm ²
Energiatarve (kW)	2,4
Ahju tüüp	Multifunktsionaalne ahi

Põhiteave: Kodu kasutamiseks mõeldud elektriahjude energiamärgise teave on esitatud vastavalt standardile EN 60350- 1 / IEC 60350- 1. Need väärtused määrati kindlaks funktsioonide Ülemine ja alumine kuumutus or (if present) Ülemine/alumine kuumutus ventilaatori toel puhul standardkoormusega.

Energiatõhususe klass on määratud kindlaks vastavalt järgmisele tähtsusastmele sõltuvalt sellest, kas tootel on vastavad funktsioonid olemas või. 1-Säästlik kuumutus ventilaatoriga , 2-Kuumutus ventilaatoriga , 3-Grillimine madalal võimsusel ventilaatori toel , 4-Ülemine ja alumine kuumutus.



Toote kvaliteedi parandamiseks võidakse tehnilisi andmeid ette teatamata muuta.



Selles juhendis olevad joonised on skemaatilised ja ei pruugi täpselt teie tootega ühtida.





Toote etiketil või sellega kaasasolevas dokumentatsioonis märgitud väärtused on saadud laboritingimustes vastavalt asjakohastele standarditele. Need väärtused võivad erineda sõltuvalt toote töö- ja keskkonnatingimustest.

4 Esmakasutus

Enne seadme kasutuselevõttu on järgmistes jaotistes soovitatav toimida järgmiselt.

4.1 Esmaseadistus

 Enne ahju kasutuselevõttu seadistage alati kellaeg. Kui Te seda ei seadista, ei õnnestu mõne ahjumudeli puhul toitu valmistada.

1. Pärast ahju esmakordset sisselülitamist hakkavad ekraanil vilkuma tekst "12:00" ja sümbol .
2. Määrake kellaeg klahvide \oplus/\ominus abil.

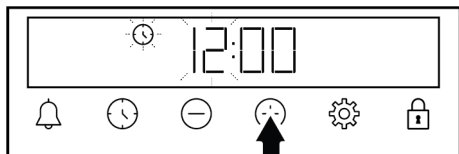



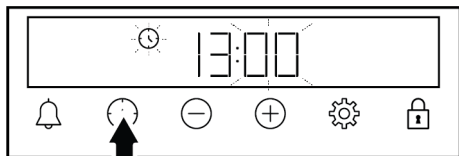

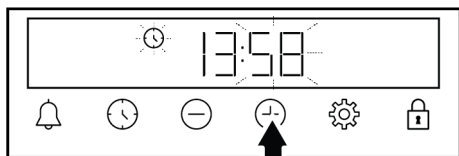

3. Minutivälja aktiveerimiseks puudutage  või klahvi .



4. Minutite määramiseks vajutage klahve \oplus/\ominus .



5. Kinnitage säte klahvi  või  vajutusega.
⇒ Kellaeg on määratud ja sümbol  kaob ekraanilt.

 Kui esimest taimerit ei seata, siis hakkavad vilkuma kellaeg "12:00" ja sümbol  ning ahi ei käivitu. Ahju töötamiseks peate kinnitama kellaaja. Selleks kehtestage see või vajutage klahvi , kui kellaeg ongi "12:00". Kellaaja sädet saate hiljem muuta nagu on jaotises „Sätted” kirjeldatud.

 Elektrikatkestuse korral kellaaja sätet tühistatakse. See tuleb uuesti seadistada.

4.2 Seadme esmane puhastamine

1. Eemaldage kõik pakkematerjalid.
2. Eemaldage ahjust kõik kaasas olevad tarvikud.
3. Lülitage toode 30 minutiks sisse ja seejärel välja. Sel viisil põletatakse ja eemaldatakse jäägid ja kihid, mis võisid tootmise ajal ahju jääda.
4. Toote kasutamisel valige kõrgeim temperatuur ja tööfunktsioon, millega kõik Teie kuumutuselemendid töötada saavad. Vt "Ahju tööfunktsioonid" [▶ 82]. Järgmisest jaotisest saate teada, kuidas ahju kasutada.
5. Oodake, kuni ahi jahtub.
6. Pühkige toote pinnad niiske lapiga või käsnaga ja kuivatage lapiga.

Enne tarvikute kasutamist:

Ahjust eemaldatud tarvikud puhastage puhastusvahendi, vee ja pehme puhastuskäsnaga.

MÄRKUS: Mõned pesu- või puhastusvahendid võivad pinda kahjustada. Ärge kasutage puhastamise ajal peeneteralisi puhastusvahendeid, puhastuspulbreid, puhastuskreeme ega teravaid esemeid.

MÄRKUS: Esmakordsel kasutuskorral võib suitsu ja lõhna tekkida mitmeks tunniks. See on normaalne, ja selle eemaldamiseks

on vaja lihtsalt head ventilatsiooni. Vältige suitsu ja tekkivate lõhnade otsest sissehingamist.

5 Ahju kasutamine

5.1 Üldteave ahju kasutamise kohta

Jahutusventilaator (See varieerub sõltuvalt toote mudelist. See ei pruugi teie tootel saadaval olla.)

Teie tootel on olemas jahutusventilaator. Jahutusventilaator lülitatakse vajaduse korral automaatselt sisse, ja see jahutab nii toote esikülge kui ka mööblit. Kui jahutusprotsess on lõppenud, lülitatakse see automaatselt välja. Kuum õhk väljub ahjuuksest. Ärge katke neid ventilatsiooniavasid millegagi. Vastasel juhul võib ahi üle kuumeneda.

Jahutusventilaator töötab ahju töötamise ajal või ka pärast ahju väljalülitamist (umbes 20- 30 minutit). Kui toiduvalmistamiseks programmeerite ahju taimerit, lülitub jahutusventilaator küpsetusaja lõppedes välja koos kõigi funktsioonidega. Jahutusventilaatori tööaega ei saa kasutaja määrata. See lülitub automaatselt sisse ja välja. See ei ole tõrge.

Ahju valgustus

Ahju valgustus lülitub sisse, kui ahi hakkab küpsetama. Mõnedes mudelites valgustus jääb põlema küpsetusajal, teistes mudelites lülitub see teatud aja möödudes välja.

5.2 Ahju juhtseadme töö

Üldhoiatused ahju juhtseadme kohta

- Toiduvalmistamise ajaks saab maksimaalselt määrata 5 tundi 59 minutit. Elektrikatkestuse korral programm katkestatakse. Tuleb uuesti programmeerida.
- Mis tahes muudatuste tegemisel vilguvad ekraanil vastavad sümbolid. Sätete salvestamiseks peab natuke ootama.
- Kui on määratud mõni toiduvalmistamise säte, ei saa kellaaega reguleerida.





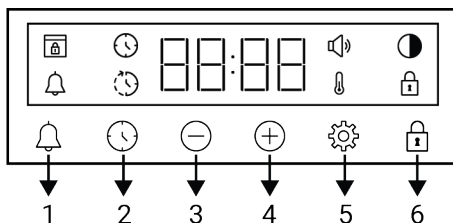



- Kui toiduvalmistamise alguseks on olemas seatud toiduvalmistamise aeg, kuvatakse ekraanil järelejäänud aeg.
- Juhtudel, kui on seatud toiduvalmistamise aeg või lõppaeg, saate need automaatselt tühistada klahvi  pika vajutamisega.

Taimer



- 1 Äratusklahv
- 2 Aja seadmise klahv
- 3 Vähenda klahv
- 4 Suurendamisklahv
- 5 Seadete klahv
- 6 Klahviluku võti

Kuva sümbolid

-  : Küpsetusaja sümbol
-  : Küpsetamise lõpuaja sümbol *
-  : Häire sümbol
-  : Heleduse sümbol
-  : Klahviluku sümbol
-  : Temperatuuri sümbol
-  : Helitugevuse taseme sümbol
-  : Ukseluku sümbol *

*See varieerub sõltuvalt toote mudelist. See ei pruugi teie tootel saadaval olla.

Ahju sisselülitamine

Kui valite funktsiooni valimise nupu abil tööfunktsiooni, millega soovite toidu valmistada, ja määrate temperatuuri nupu abil teatud temperatuuri, hakkab ahi tööle.



Ahju väljalülitamine

Saate ahju välja lülitada, keerates funktsiooni valimise nupp ja temperatuuri nupp asendisse „väljas“ (üles).

Käsitsi temperatuuri ja ahju tööfunktsiooni valimine toiduvalmistamisel



Saate neid toiduvalmistamisel käsitsi reguleerida (võimaluste piires), ilma toiduvalmistamise aega määramata, valides toidule vastava temperatuuri ja tööfunktsiooni.







1. Valige funktsiooni valimise nupu abil tööfunktsioon, millega soovite toidu valmistada.
2. Seadke temperatuuri nupu abil temperatuur, millega soovite toidu valmistada.
 - ⇒ Teie ahi hakkab valitud funktsiooni ja temperatuuri kasutades kohe tööle ning ekraanile ilmub sümbol . Kui temperatuur ahjus jõuab seatud temperatuurini, sümbol  kaob ekraanilt. Ahi ei lülitu automaatselt välja, kuna käsitsi toiduvalmistamise korral on toiduvalmistamise kestus määramata. Teie peate küpsetamist kontrollima ja seejärel ahju välja lülitama. Kui küpsetamine on lõppenud, lülitage ahi välja, keerates funktsioonivaliku nupu ja temperatuuri nupu asendisse „väljas“ (st ülemisse asendisse).

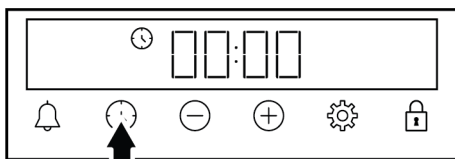

Toiduvalmistamine toiduvalmistamise aja määramisega:

Kui soovite, et ahi lülituks toiduvalmistamise aja lõppedes automaatselt välja, valige toidule vastava temperatuur ja tööfunktsioon ning seadke taimer toiduvalmistamise ajale.

1. Valige tööfunktsioon toiduvalmistamiseks.
2. Toiduvalmistamise aja nägemiseks vajutage klahvi , kuni ekraanile ilmub sümbol .



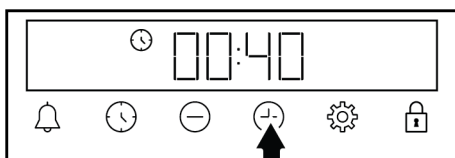

-  Pärast tööfunktsiooni ja temperatuuri määramist saate toiduvalmistamise aja seada 30-le minutile klahvi  vajutamisega kiireks toiduvalmistamise aja määramiseks; selle saab muuta klahvide / vajutamisega.

3. Määrake toiduvalmistamise aeg klahvide / abil.



-  Toiduvalmistamise aja juurdekasv esimese 15 minuti ulatuses on 1 minut, 15 minuti pärast on juurdekasvuks 5 minutit.

4. Pange oma toit ahju ja seadke temperatuur temperatuuri nupuga.
 - ⇒ Teie ahi hakkab valitud funktsiooni ja temperatuuri kasutades kohe tööle. Masin alustab pöördloenduse, kasutades alusena määratud toiduvalmistamise kestust, ning ekraanile ilmub sümbol . Kui temperatuur ahjus jõuab seatud temperatuurini, sümbol  kaob ekraanilt.
5. Kui toiduvalmistamise aeg on läbi, kuvatakse ekraanil teade „End“, hakkab vilkuma sümbol  ja taimer piiksub.

6. Helisignaali kestus on kaks minutit. Hoiatuse peatamiseks vajutage suvalist nuppu. Hoiatus lõpeb ja ekraanile ilmub kellaeg.

 Kui helisignaali lõpus vajutatakse mõnda klahvi, hakkab ahi uuesti tööle. Ahju taaskäivituse vältimiseks hoiatuse lõpus lülitage ahi välja. Selleks keerake temperatuurinuppu ja funktsiooninuppu asendisse 0 (väljas).



5.3 Sätted

Klahviluku aktiveerimiseks

Klahviluku funktsiooni abil saate kaitsta taimerit seksumiste eest.

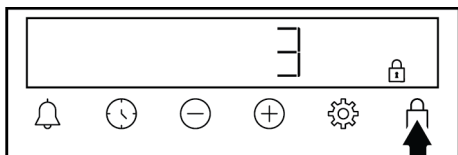
1. Hoidke klahvi all, kuni ekraanile ilmub sümbol .





- ⇒ Ekraanil kuvatakse sümbol  ja algab pöördloendus kujul 3-2-1. Pöördloenduse lõppemisel lülitub sisse klahvilukk. Kui aktiveeritud klahviluku korral puudutatakse ükskõik millist klahvi, annab taimer helisignaali ja vilgub sümbol .

 Klahvi vabastamisel enne pöördloenduse lõppu klahvilukk ei lülitu sisse.

 Kui klahvilukk on sees, taimeri klahve kasutada ei saa. Klahvilukku ei tühistata elektrikatkestuse korral.

Klahviluku desaktiveerimiseks



1. Hoidke klahvi all, kuni sümbol  kaob ekraanilt.

⇒ Sümbol  kaob ekraanilt ning klahvilukk lülitatakse välja.

Alarmi sätestamiseks

Seadme taimerit saate kasutada mitte ainult küpsetamise raames, vaid ka muude hoiatuste või meeldetuletuste jaoks. Alarm ei mõjuta ahju tööfunktsioone. Seda kasutatakse hoiatamise eesmärgil. Näiteks saate alarmi kasutada siis, kui soovite toitu teatud aja möödudes ahjus keerata. Niipea kui Teie poolt määratud aeg on möödas, annab taimer Teile helisignaali.

 Kõige hilisem võimalik helisignaali kestus on 23 tunni ja 59 minuti pärast.

1. Vajutage klahvi  kuni ekraanile ilmub sümbol .

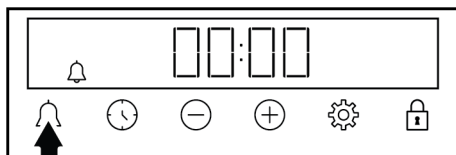

2. Määrake alarmi aeg klahvide  /  abil.

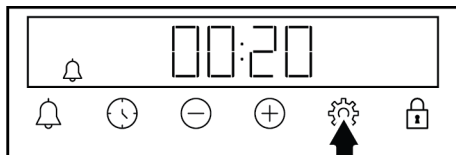

⇒ Pärast alarmi aja määramist jääb sümbol  põlema ja ekraanil algab alarmi aja tagasilugemine. Kui määrata samaaegselt alarmi aeg ja küpsetusaeg, kuvatakse ekraanil lühemat aega.





3. Pärast alarmi aja möödumist hakkab vilkuma sümbol  ja kell annab Teile kuuldava hoiatussignaali.

Alarmi väljalülitamiseks



1. Alarmi ajavahemiku möödudes kahe minuti jooksul kostub hoiatussignaali. Helisignaali peatamiseks vajutage suvalist klahvi.

⇒ Hoiatus lõpeb ja ekraanile ilmub kellaeg.



Alarmlüütsümbol

1. Alarmlüütsümboliks vajutage klahvi , kuni ekraanile ilmub sümbol . Hoidke klahvi  all, kuni ekraanile ilmub teade „00:00“.
2. Alarmlüütsümbol ka klahvi  pika vajutusega.

Helitugevuse seadistus

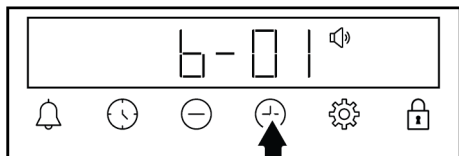
1. Hoidke klahvi  all, kuni ekraanile ilmub sümbol .



2. Määrake soovitud tase klahvide / abil. **(b-01-b-02-b-03)**

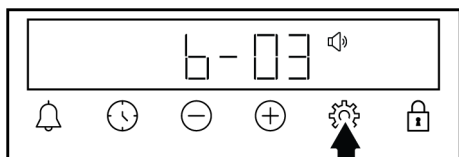



3. Vajutage kinnitamiseks klahvi  või oodake veidi ilma klahve vajutamata. Helitugevuse säte lülitub mõne aja pärast sisse.

Ekraani heleduse määramine

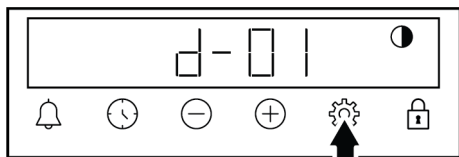
1. Hoidke klahvi  all, kuni ekraanile ilmub sümbol .



2. Määrake soovitud heledus klahvide / abil. **(d-01-d-02-d-03)**

6 Üldteave küpsetamise kohta



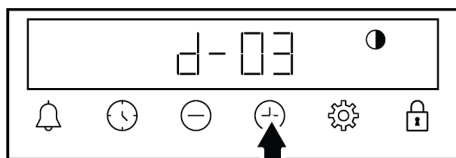

Sellest jaotisest leiate näpunäiteid toiduvalmistamise kohta.





3. Vajutage kinnitamiseks klahvi  või oodake veidi ilma klahve vajutamata. Heleduse säte lülitub mõne aja pärast sisse.

Kellaaja muutmine

Varem määratud ahju kellaaja muutmiseks

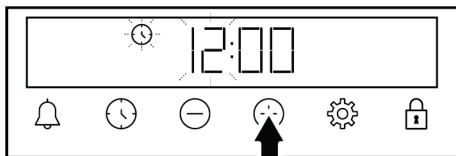
1. Hoidke klahvi  all, kuni ekraanile ilmub sümbol .
2. Määrake kellaag klahvide / abil.



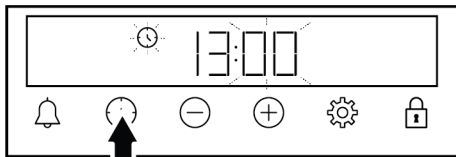

3. Minutivälja aktiveerimiseks puudutage  või klahvi .

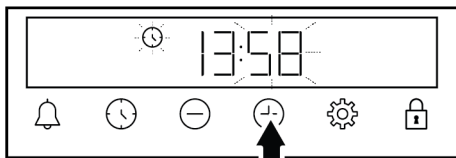

4. Minutite määramiseks vajutage klahve /.



5. Kinnitage säte klahvi  või  vajutusega.

⇒ Kellaag on määratud ja sümbol  kaob ekraanilt.

Lisaks kirjeldab jaotis ka mõningaid testitud toite/roogasid ja nende toitude/roogade jaoks kõige sobivamaid sätteid. Samuti on äratoodud nende toitude/roogadele sobivad ahju sätted ja tarvikud.

6.1 Üldhoiatused mikrolaineahjus küpsetamise kohta

- Ahjuukse avamisel küpsetamise ajal või pärast seda võib tekkida kuum aur. Aur võib põletada käsi, nägu ja/või silmi. Ahjuukse avamisel hoiduge sellest eemale.
- Küpsetamise käigus tekkiv intensiivne aur võib temperatuurierinevuse tõttu moodustada kondenseerunud veetilku ahju sise- ja välispinnale ning mööbli ülaosadele. See on normaalne ja füüsiline nähtus.
- Toiduvalmistamise temperatuuri ja aja väärtused võivad retseptist ja kogusest sõltuvalt erineda. Sel põhjusel on need väärtused antud vahemikena.
- Enne toiduvalmistamise alustamist eemaldage alati ahjust tarvikud, mida Te ei hakka kasutama. Tarvikud, mis jäävad ahju, võivad takistada Teie toitu valmimast õigete väärtuste juures.
- Toitude puhul, mida valmistate vastavalt oma retseptile, vaadake teavet sarnaste toitude kohta, mis on toodud toiduvalmistamise nõuannete tabelites.
- Kaasasolevate tarvikute kasutamine tagab Teile parimat toiduvalmistamist. Järgige alati Teie poolt kasutatavate väliste köögitarvete puhul antud hoiatusi ja teavet.
- Lõigake rasvakindlat paberit, mida toiduvalmistamisel kasutate, kasutatavasse köögianumasse sobivateks tükkideks. Köögianumast ulatuv rasvakindel paber võib põhjustada põletusi ja mõjutada Teie küpsetamise kvaliteeti. Kasutage rasvakindlat paberit ettenähtud temperatuuride vahemikus.
- Hea tulemuse tagamiseks küpsetamisel asetage toit soovitatud riulile. Ärge muutke küpsetamise ajal riuliasendit.

6.1.1 Pagaritooted ja ahjutoidud

Üldteave

- Hea toiduvalmistamise tagamiseks soovitage kasutada toote tarvikuid. Kui kavatsete kasutada väliseid kööginõusid, eelistage tumedaid, mittekleepuvaid ja kuumuskindlaid nõusid.
- Kui toiduvalmistamise nõuannete tabelis soovitatakse eelsoojendamist, pange toit pärast eelsoojendamist kindlasti ahju.
- Kui kavatsete süüa teha traatrestil asuvate kööginõude abil, asetage need traatresti keskele, mitte tagaseina lähedusse.
- Kõik pagaritoodete valmistamiseks kasutatavad materjalid peavad olema värsked ja toatemperatuuril.
- Toidu valmiduse olek võib varieeruda sõltuvalt toidu kogusest ja kööginõu suurusest.
- Metallist, keraamilised ja klaasist vormid pikendavad toiduvalmistamisele kuluvat aega, ja küpsetiste alumine pind ei pruunistu ühtlaselt.
- Küpsetuspaberit kasutades võib toidu alumisel pinnal täheldada kerget pruunistumist. Sellises olukorras peate võib-olla pikendama toiduvalmistamise aega umbes 10 minuti võrra.
- Toiduvalmistamise nõuannete tabelis äratoodud väärtused on määratud kindlaks meie laborites läbi viidud testide tulemusel. Teie jaoks sobivad väärtused võivad nendest väärtustest erineda.
- Asetage toit toiduvalmistamise nõuannete tabelis soovitatud riulile. Ahju alumist riulit käsitletakse 1. riulina.

Näpunäiteid kookide küpsetamiseks

- Kui kook on liiga kuiv, tõstke temperatuuri 10 °C võrra ja lühendage küpsetusaega.
- Kui kook on niiske, kasutage väikest kogust vedelikku või vähendage temperatuuri 10 °C võrra.
- Kui koogi ülaosa on kõrbenud, pange see alumisele riulile, alandage temperatuuri ja suurendage küpsetusaega.

- Kui kook on seest hästi küpsenud, kuid väljast on kleepuv, kasutage vähem vedelikku, alandage temperatuuri ja suurendage küpsetusaega.
- Kui pagaritoode on väljast pruunistunud, kuid põhi pole küpsetatud, veenduge, et pagaritoote jaoks kasutatav kastmekogus ei ole kogunenud pagaritoote põhjas. Ühtlaseks pruunistumiseks üritage kaste ühtlaselt taigalehtede ja pagaritoote vahel jaotada.
- Küpsetage oma pagaritoodet toiduvalmistamise nõuannete tabelis äratoodud asendis ja temperatuuri juures. Kui põhi pole ikka veel piisavalt pruunistunud, asetage see järgmise sammuna alumisele riulile.

Küpsetusnõuannete tabel küpsetiste ja ahjuroogade jaoks

Toit	Kasutatav tarvik	Tööfunktsioon	Riili asend	Temperatuur (°C)	Küpsetusaeg (min) (umbes)
Kook kandikul	Standardne salv *	Ülemine ja alumine kuumutus	2	180	20 ... 30
Väikesed koogid	Standardne salv *	Ülemine ja alumine kuumutus	2	150	25 ... 35
Väikesed koogid	Standardne salv *	Kuumutus ventilaatoriga	1	150 ... 160	35 ... 50
Biskviidi kook	Ümmargune koogivorm, 26 cm läbimõõduga traatrest klambriga **	Ülemine ja alumine kuumutus	2	160	30 ... 40
Biskviidi kook	Ümmargune koogivorm, 26 cm läbimõõduga traatrest klambriga **	Kuumutus ventilaatoriga	1	160	35 ... 45
Küpsis	Kondiitriplaat *	Ülemine ja alumine kuumutus	2	170	25 ... 35
Küpsis	Kondiitriplaat *	Kuumutus ventilaatoriga	1	170	30 ... 40
Kondiitritooted	Standardne salv *	Ülemine ja alumine kuumutus	2	180	35 ... 45
kukkel	Standardne salv *	Ülemine ja alumine kuumutus	2	200	20 ... 30
kukkel	Standardne salv *	Kuumutus ventilaatoriga	1	180	20 ... 30
Terve leib	Standardne salv *	Ülemine ja alumine kuumutus	2	200	30 ... 40
Terve leib	Standardne salv *	Kuumutus ventilaatoriga	1	200	30 ... 40

Toit	Kasutatav tarvik	Töofunktsioon	Riieli asend	Temperatuur (°C)	Küpsetusaeg (min) (umbes)
Lasanje	Klaasist/metallist ristkülikukujuline anum traatrestil **	Ülemine ja alumine kuumutus	1 või 2	200	30 ... 40
õunapirukas	Ümmargune must metallvorm, 20 cm läbimõõduga traatrestil **	Ülemine ja alumine kuumutus	2	180	50 ... 60
Pitsa	Standardne salv *	Ülemine ja alumine kuumutus	2	200 ... 220	10 ... 20

Eelsoojendamine on soovitatav kõikide toiduainete puhul.

*Need tarvikud ei pruugi teie tootega kaasas olla.

**Need tarvikud ei ole teie tootega kaasas. Need on kaubanduslikult saadavad tarvikud.

6.1.2 Liha, kala ja linnuliha

Grillimise põhipunktid

- Kanaliha, kalkuniliha ja suurte lihatükkide maitsestamine sidrunimahla ja pipraga enne toiduvalmistamist suurendab toiduvalmistamise tõhususe.
- Kontidega liha praadimiseks kulub 15–30 minutit rohkem kui filee praadimiseks.
- Liha paksuse iga sentimeetri kohta peaksite arvutama umbes 4 kuni 5 minutit toiduvalmistamise aega.

- Kui toiduvalmistamise aeg on läbi, jätke liha umbes 10-ks minutiks ahju. Liha mahlad jaotuvad paremini praetud liha sees ja ei tule välja liha lõikamisel.
- Kala tuleks paigutada kuumakindlas plaadis keskmisele või alumisele riulile.
- Toiduvalmistamise nõuannete tabelis toodud roogasid valmistage sama ahjuplaadi peal.

Küpsetusnõuannete tabel liha-, kala- ja linnuroogade jaoks

Toit	Kasutatav tarvik	Töofunktsioon	Riieli asend	Temperatuur (°C)	Küpsetusaeg (min) (umbes)
Praad (terve) / Praad (1 kg)	Standardne salv *	3D-funktsioon	1	15 min. 250/ maks., pärast 180 ... 190	60 ... 80
Lamba sääre (1,5-2 kg)	Standardne salv *	3D-funktsioon	1	170	85 ... 110
Praetud kana (1,8-2 kg)	Traatgrill * Asetage üks alus alumisele riulile.	3D-funktsioon	1	15 min. 250/ maks., pärast 190	70 ... 90
kalkun (5,5 kg)	Standardne salv *	3D-funktsioon	1	25 min. 250/ maks., pärast 180 ... 190	150 ... 210
Kala	Traatgrill * Asetage üks alus alumisele riulile.	3D-funktsioon	1	200	20 ... 30

Eelsoojendamine on soovitatav kõikide toiduainete puhul.

*Need tarvikud ei pruugi teie tootega kaasas olla.

**Need tarvikud ei ole teie tootega kaasas. Need on kaubanduslikult saadavad tarvikud.

6.1.3 Grill

Punane liha, kala ja linnuliha pruunistuvad grillimisel kiiresti, hoiavad kaunist koorikut ega kuiva ära. Grillimiseks sobivad eriti hästi fileeliha, vardaliha, vorstid, aga ka mahlased köögiviljad (tomatid, sibul jne).

Üldhoiatused

- Grillimiseks sobimatu toit võib põhjustada tuleohtu. Grillige ainult toitu, mis talub tugevat grillileeki. Ärge asetage toite ka liiga kaugele resti tagumisse ossa. See on kuumim piirkond ja rasvased toidud võivad süttida.
- **Sulgege ahjuuks grillimise ajaks. Hoidke grillimise ajal ahjuuks alati kinni. Kuumad pinnad võivad põhjustada põletusi!**

Grillimise põhipunktid

- Grillimiseks võite võimalikult sarnase paksuse ja kaaluga toite.
- Asetage grillitavad tükid traatrestile või traatrestil alusele, jaotades neid nii, et need ei ulatuks kuumutuselemendi mõõtetest väljapoole.
- Sõltuvalt grillitavate tükkide paksusest võivad tabelis äratoodud toiduvalmistamise ajad erineda.
- Asetage traatrest või traatrestil alus ahjus soovitud tasemele. Kui valmistate toitu traatrestil, asetage õlide kogumiseks alumisele riiulile ahjuplaat. Asetatav ahjuplaat peaks olema kogu grillimise ala suurune. See ahjuplaat ei pruugi olla Teie tootega komplektis. Valage hõlpsa puhastamise tagamiseks ahjualusele veidi vett.

Grillimise nõuannete tabel

Toit	Kasutatav tarvik	Riiuli asend	Temperatuur (°C)	Küpsetusaeg (min) (umbes)
Kala	Traatgrill	2	250	20 ... 25
Kana tükid	Traatgrill	2	250	25 ... 35
Lihapall (vasikaliha) - 12 summa	Traatgrill	2	250	20 ... 30
Lambakarbonaad	Traatgrill	2	250	20 ... 25
Praad - (lihakuubikud)	Traatgrill	2	250	25 ... 30
Vasikaliha karbonaad	Traatgrill	2	250	25 ... 30
Köögiviljagradiin	Traatgrill	2	220	20 ... 30
Röstleib	Traatgrill	2	250	3 ... 5

Kõigi grillitoitude puhul on soovitatav eelsoojendada 5 minutit.
Pöörake toidutükke pärast 1/2 kogu grillimisajast.

6.1.4 Katsetatud road

- Selles toiduvalmistamise nõuannete tabelis olevad road on valmistatud vastavalt standardile EN 60350- 1, hõlbustamiseks seadme katsetamist kontrolliasutustes.

Toiduvalmistamise tabel katsetatud roogadega

Toit	Kasutatav tarvik	Töofunktsioon	Riuli asend	Temperatuur (°C)	Küpsetusaeg (min) (umbes)
Murukook (magus küpsis)	Standardne salv *	Ülemine ja alumine kuumutus	2	140	20 ... 30
Murukook (magus küpsis)	Standardne salv *	Kuumutus ventilaatoriga	2	140	15 .. 25
Väikesed koogid	Standardne salv *	Ülemine ja alumine kuumutus	2	150	25 ... 35
Väikesed koogid	Standardne salv *	Kuumutus ventilaatoriga	1	150 ... 160	35 ... 50
Biskviidi kook	Ümmargune koogivorm, 26 cm läbimõõduga traatrestil klambriga **	Ülemine ja alumine kuumutus	2	160	30 ... 40
Biskviidi kook	Ümmargune koogivorm, 26 cm läbimõõduga traatrestil klambriga **	Kuumutus ventilaatoriga	1	160	35 ... 45
õunapirukas	Ümmargune must metallvorm, 20 cm läbimõõduga traatrestil **	Ülemine ja alumine kuumutus	2	180	50 ... 60

Eelsoojendamine on soovitatav kõikide toiduainete puhul.

*Need tarvikud ei pruugi teie tootega kaasas olla.

**Need tarvikud ei ole teie tootega kaasas. Need on kaubanduslikult saadavad tarvikud.

Grill

Toit	Kasutatav tarvik	Riuli asend	Temperatuur (°C)	Küpsetusaeg (min) (umbes)
Lihapall (vasikaliha) - 12 summa	Traatgrill	2	250	20 ... 30
Röstleib	Traatgrill	2	250	3 ... 5

Kõigi grilltoitude puhul on soovitatav eelsoojendada 5 minutit.
Pöörake toidutükke pärast 1/2 kogu grillimisajast.

7 Hooldus ja puhastus

7.1 Üldteave puhastamise kohta

Üldhoiatused

- Enne toote puhastamist oodake, kuni toode jahtub. Kuumad pinnad võivad põhjustada põletusi!
- Ärge kandke puhastusvahendeid otse kuumadele pindadele. See võib põhjustada püsivaid plekke.

- Seade tuleb korralikult puhastada ja kuivaks pühkida pärast igat töökorda. Seega tuleb toidujäägid hõlpsasti ära puhastada, vältimaks nende jääkide kõrbemist järgmisel töökorral. Tänu sellele pikeneb seadme kasutusiga ja sageli esinevad probleemid vähenevad.
- Ärge kasutage puhastamiseks aurupuhastusvahendeid.

- Mõned pesu- või puhastusvahendid kahjustavad pinda. Kasutamiseks mittesobivad puhastusvahendid on pleegitusained, ammoniaaki, happeid või kloriide sisaldavad puhastusvahendid, aurupuhastusvahendid, katlakivieemaldajad, plekieemaldajad ja rooste eemaldajad, abrasiivsed puhastusvahendid (kreemjad puhastusvahendid, küürimispulber, küürimiskreem, abrasiivsed ja kriimustavad küürimisvahendid, traat, käsnad, mustuse ja pesuainejääke sisaldavad puhastuslapid).
- Pärast iga kasutuskorda ei ole vaja spetsiaalset puhastusvahendit. Puhastage seadet nõudepesuvahendi, sooja vee ja pehme lapi või käsnaga ning kuivatage see kuiva lapiga.
- Pärast puhastamist pühkige kindlasti järelejäänud vedelik täielikult ära ja puhastage ära toiduvalmistamise ajal tekkinud pritsmed.
- Ärge peske ühtki seadme komponenti nõudepesumasinas, kui kasutusjuhendis pole teisiti öeldud.

Roostevabast terasest pinnad

- Ärge kasutage roostevabast terasest pindade ja käepidemete puhastamiseks hapet ega kloori sisaldavaid puhastusvahendeid.
- Roostevabast terasest pind võib aja jooksul värvi muuta. See on normaalne. Puhastage roostevabale pinnale sobiva pesuvahendiga pärast iga töökorda.
- Puhastage pehme seebi, lapi ja vedelate (mittekriimustavate) puhastusvahenditega, mis sobivad roostevabade pindade jaoks, pühkides ainult ühes suunas.
- Eemaldage roostevabast terasest ja klaasist pinnalt lubja-, õli-, tärklise-, piima- ja valguplekid kohe ja viivitamata. Üle pika aja võivad plekid roostetada.
- Pinnale pihustatud/rakendatud puhastusvahendid tuleb viivitamatult eemaldada. Pinnale jäetud abrasiivsed puhastusvahendid muudavad pinna valgeks.

Emailitud pinnad

- Enne puhastamist peab toiduvalmistamiseks kasutatud ala jahtuma. Kuumade pindade puhastamine võib põhjustada tuleohtu ja emailipinna kahjustusi.
- Pärast iga kasutamist puhastage emailitud pinnad nõudepesuvahendi, sooja vee ja pehme lapi või käsnaga ning pühkige kuivaks kuiva lapiga.
- Kui Teie seadmel on lihtne aurupuhastusfunktsioon, saate kerge mittepüsiva mustuse hõlpsasti auruga ära puhastada. Vt Hõlbus aurupuhastus [► 99]
- Raskelt eemaldatavate plekkide korral võib kasutada Teie tootemargi veebisaidil soovitatud ahju- ja grillresti jaoks mõeldud puhastusvahendeid ning mittekriimustavat küürimiskäsna. Ärge kasutage välist ahjupuhastit.

Katalüütilised pinnad

- Toiduvalmistamise ala külgseinad on kas emailitud või katalüütilised. See varieerub mudeliti.
- Katalüütilistel seintel on kerge matt ja poorne pind. Ahju katalüütilisi seinu ei tohi puhastada.
- Katalüütilised pinnad imavad õli tänu oma poorsele struktuurile ja hakkavad särama, kui pind on õliga küllastunud. Sellisel juhul on soovitatav osad vahetada.

Klaaspinnad

- Klaaspindade puhastamisel ärge kasutage tugevast metallist kaabitsaid ega abrasiivseid puhastusvahendeid. Need võivad klaasi pinda kahjustada.
- Puhastage seadet nõudepesuvahendi, sooja vee ja klaasipindadele mõeldud mikrokiudlapiga ning pühkige need kuivaks kuiva mikrokiudlapiga.
- Kui pärast puhastamist on pinnal jäänud pesuvahendit, pühkige see maha külma veega ja pühkige pind kuivaks puhta ja kuiva mikrokiudlapiga. Pesuvahendi jäägid võivad järgmisel töökorral klaasi pinda kahjustada.

- Mitte mingil juhul ei tohi klaasipinnal kuivanud jääke puhastada sakiliste nugade, traatvilla või muude sarnaste kraapimisvahenditega.
- Kaltsiumplekid (kollased plekid) klaasipinnalt saate eemaldada müügis saadaval oleva katlakivieemaldusvahendiga, näiteks äädika või sidrunimahlaga.
- Kui pind on tugevalt määrdunud, kandke puhastusvahend plekile käsna ja ja andke sellele piisavalt aega, et see toimiks. Seejärel puhastage pind märja lapiga.
- Klaasipinna värvimuutus ja plekid tekkimine on normaalne, need ei ole defektid.

Plastosad ja värvitud pinnad

- Puhastage plastdetailid ja värvitud pinnad nõudepesuvahendi, sooja vee ja pehme lapi või käsna ning pühkige need kuivaks kuiva lapiga.
- Ärge kasutage tugevast metallist kaabitsaid ega abrasiivseid puhastusvahendeid. Need võivad pindasid kahjustada.
- Veenduge, et seadme osade ühenduskohad ei jääks niiskeks ja pesuvahendiga kaetuks. Vastasel juhul võib nendes ühenduskohtades tekkida korrosioon.

7.2 Tarvikute puhastamine

Ärge pange toote tarvikuid nõudepesumasinasse, kui kasutusjuhendis ei ole sätestatud teisiti.

7.3 Juhtpaneeli puhastamine

- Nuppudega paneelide puhastamisel pühkige paneel ja nupud niiske pehme lapiga ja pühkige kuivaks kuiva lapiga. Ärge eemaldage all olevaid nuppe ja tihendeid juhtpaneeli puhastamisel. Juhtpaneel ja nupud võivad kahjustada saada.

- Kui puhastate nuppudega roostevabast terasest paneele, ärge kasutage nupu ümber roostevaba terase jaoks mõeldud puhastusvahendeid. Märgid nuppude ümber võivad kuluda.
- Puhastage puutetundlikke juhtpaneelid niiske pehme lapiga ja pühkige kuivaks kuiva lapiga. Kui Teie tootel on olemas klahviluku funktsioon, lülitage klahvilukk sisse enne juhtpaneeli puhastamist. Vastasel juhul võivad klahvid valesti reageerida.

7.4 Ahi sisemuse (toiduvalmistamise ala) puhastamine

Järgige jaotises "Üldteave puhastamise kohta" kirjeldatud puhastamisetappe vastavalt ahju pinnatüüpidele.

Ahju külgeinte puhastamine

Toiduvalmistamise ala külgeinad on kas emailitud või katalüütilised. See varieerub mudeliti. Kui on olemas katalüütiline sein, siis lisateabe saamiseks lugege jaotist "Katalüütilised pinnad".

Kui Teie toode on traatriulitega mudel, eemaldage traatriulid enne külgeinte puhastamist. Seejärel järgige jaotises "Üldteave puhastamise kohta" kirjeldatud puhastamisetappe vastavalt ahju külgeina tüüpidele.

Külgetraatriulite eemaldamiseks toimige järgmiselt:

1. Eemaldage traatriuli esiosa, tõmmates seda külgeinast vastupidises suunas.
2. Selle täielikuks eemaldamiseks tõmmake traatriul enda poole.

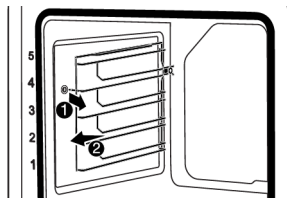

3. Riilute uuesti kinnitamiseks tuleb nende eemaldamisel teostatud toimingud vastupidises järjekorras korrata.

7.5 Hõlbus aurupuhastus

Antud funktsioon pehmen dab auru ja ahju sisepindadele kondenseerunud veepiiskade abil ahju tekkinud mustust (kui see ei olnud seal pikka aega) ja hõlbustab selle eemaldamist.

1. Eemaldage kõik tarvikud ahju seest.
2. Valage ahjuplaadile 500 ml vett ja asetage see teisele ahjuriulile.

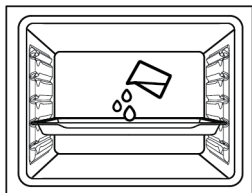

3. Lülitage ahju hõlpsa aurupuhastuse režiimile ja laske tal töötada 15 minutit temperatuuril 100 °C.

Avage kohe ahjuuks ja pühkige ahju sisepinnad märja käsna või lapiga. Ukse avamisel ahjust väljub aur. See võib tekitada põletusohu. Olge ukse avamisel ettevaatlik.

Püsivate plekkide puhul puhastage seadet nõudepesuvahendi, sooja vee ja pehme lapi või käsna ning pühkige see kuivaks kuiva lapiga.

i Hõlpsa aurupuhastuse puhul eeldatakse, et lisatud vesi aurustub ja kondenseerub ahju sisepindadele ning ahju uksele Teie ahju tekkinud kerge mustuse pehmen damiseks. Ahjuuksele tekkinud kondensaat võib ahjuukse avamisel tilkuda. Niipea, kui avate ahjuukse, pühkige see kondensaadist kuivaks.

(See varieerub sõltuvalt toote mudelist. See ei pruugi teie tootel saadaval olla.) Pärast kondenseerumist ahju sees võib ahju all olevasse süvendi kanalisse tekkida lomp või niiskus. Pärast kasutamist puhastage see süvendi kanal niiske lapiga ja pühkige see kuivaks.

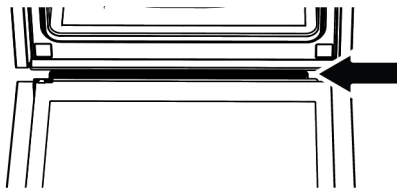

ET

7.6 Ahjuukse puhastamine

Puhastamiseks võite ahjuksed ja -klaasid eemaldada. Ahjuukse ja -klaaside eemaldamist selgitatakse jaotistes „Ahjuukse eemaldamine“ ja „Ahjuukse siseklaaside eemaldamine“. Pärast ahjuukse siseklaaside eemaldamist puhastage need sooja vee ja pehme riide või käsna abil ning kuivatage need kuiva lapiga. Kui ahjuklaasile tekib katlakivi, pühkige klaasi äädikaga ja loputage.

i Ärge kasutage ahjuukse ja -klaasi puhastamiseks tugevaid abrasiivseid puhastusvahendeid, metallikaabitsaid, traatvilla ja pleegitusaineid.

Ahjuukse eemaldamine

1. Avage ahjuuks.
2. Avage paremal ja vasakul esiukse hingepesa klambrid, vajutades allapoole, nagu joonisel näidatud.
3. Hingetüübid on vastavalt tootemudelite erinevad: (A), (B), (C). Järgmistel joonistel on näidatud, kuidas avada igat tüüpi hingeid.
4. A-tüüpi hinge on saadaval tavaliste uksetüüpide puhul.

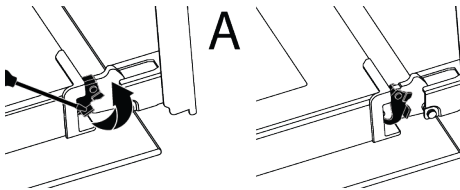

5. B-tüüpi hinge on saadaval pehmet sulguvate uksetüüpide puhul.

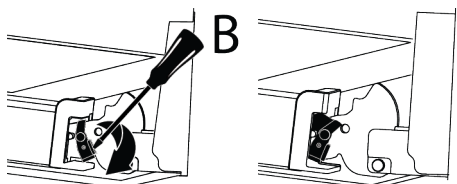

6. C-tüüpi hinge on saadaval pehmelt avanevate/sulguvate uksetüüpide puhul.

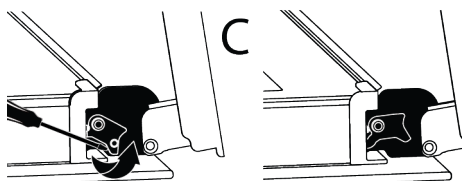

7. Viige ahjuuks pooldeelt avatud asendisse.

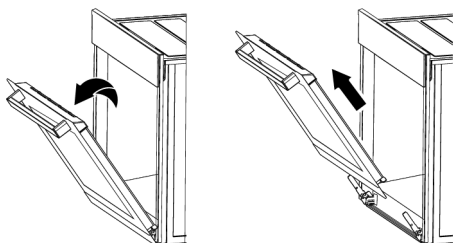

8. Tõmmake eemaldatav ahjuuks ülespoole, et vabastada see paremast ja vasakust hingest ning eemaldada.

i Ahjuukse uuesti kinnitamiseks tuleb selle eemaldamisel teostatud toimingud vastupidises järjekorras korrata. Ukse paigaldamisel sulgege kindlasti hinge pesa klambrid.

7.7 Ahjuukse siseklaasi eemaldamine

Toote esiukse siseklaasi võib puhastamiseks eemaldada.

1. Avage ahjuuks.

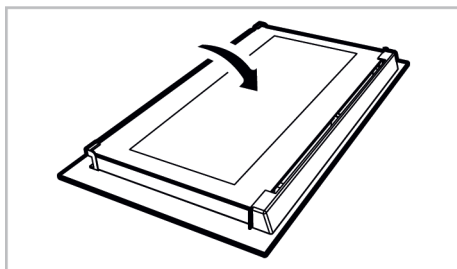

2. Eemaldage esiukse ülemise osa külge kinnitatud plastkomponent, tõmmates seda enda poole.

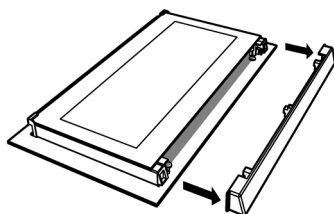

3. Nagu joonisel näidatud, tõstke õrnalt sisim klaas (1) „A“ suunas ja eemaldage see, tõmmates seda „B“ suunas.

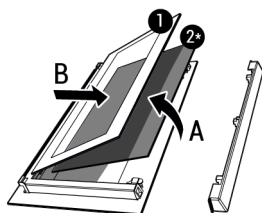

1 Sisim klaas 2* Siseklaas (ei pruugi Teie tootes saadaval olla)

4. Kui teie tootel on siseklaas (2), korrake selle eemaldamiseks (2) sama protseduuri.

5. Ukse kokkupanemise esimene samm on siseklaasi (2) paikapanek. Joondage klaasi kaldlihvitud serv plastist pesa kaldlihvitud servaga. (Kui teie tootel on siseklaas). Siseklaas (2) tuleb kinnitada siseklaasile (1) kõige lähemal asuva plastpessa.

6. Sisima klaasi (1) monteerimisel veenduge, et klaasi prinditud külg oleks paigutatud siseklaasile. Ülioluline on asetada sisima klaasi (1) alumised nurgad nii, et need oleksid joondatud alumiste plastpesadega.

7. Lükake plastkomponent raami poole, kuni kostab klõps.

7.8 Ahjuvalgusti puhastamine

Juhul, kui toiduvalmistamise piirkond ahjuvalgusti klaasuks mäardub, puhastage see nõudepesuvahendi, sooja vee ja pehme riide või käsna abil ning kuivatage kuiva lapiga. Ahjuvalgusti rikke korral saate selle välja vahetada, järgides järgmisi samme.

Ahjuvalgusti väljavahetamine

Üldhoiatused

- Elektrilõõgi ohu vältimiseks ühendage seade lahti ja oodake, kuni ahi jahtub, enne ahjuvalgusti väljavahetamist. Kuumad pinnad võivad põhjustada põletusi!
- Antud ahi on varustatud hõõglambiga võimsusega alla 40 W, kõrgusega alla 60 mm ja läbimõõduga alla 30 mm, või G9-sokliga halogeenlambiga võimsusega alla 60 W. Elektripirnid sobivad kasutamiseks temperatuuril üle 300 °C. Ahjulambid on saadaval volitatud teenindusest või litsentseeritud tehnikutelt. Antud seade on varustatud G-energiaklassiga elektripirniga.
- Valgusti asukoht võib erineda joonisel näidatust.
- Selles tootes kasutatav valgusti ei sobi kasutamiseks kodutubade valgustusel. Selle valgusti eesmärk on aidata kasutajal toiduaineid näha.
- Antud seadmes kasutatavad elektripirnid peavad vastu pidama ekstreemsetele füüsilistele tingimustele, näiteks temperatuuridele üle 50 °C.

Kui teie ahjus on ümmargune valgusti,

- ühendage toode vooluvõrgust lahti.
- Eemaldage klaasist kaas, keerates seda vastupäeva.

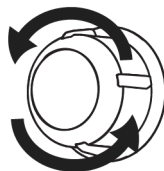

- Kui Teie ahjuvalgusti on joonisel A näidatud tüüpi elektripirn, siis keerake ahju see joonisel näidatud viisil ja vahetage see uue vastu. Kui mudeli tüüp on B, tõmmake see välja nagu joonisel näidatud ja asendage see uuega.

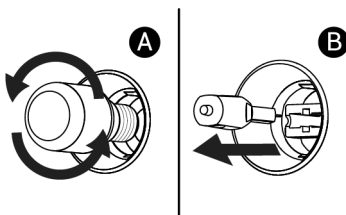

- Pange klaasist kaas tagasi.
- Kui Teie ahjus on ruudukujuline valgusti,**

- ühendage toode vooluvõrgust lahti.
- Eemaldage traatriulid vastavalt kirjeldusele.

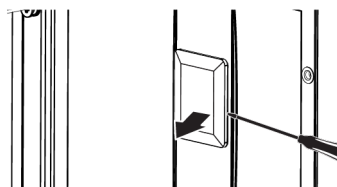

- Tõstke valgusti kaitseklaas kruvikeerajaga üles. Eemaldage kõigepealt kruvi, kui teie toote kandilisel lambil on kruvi.
- Kui Teie ahjuvalgusti on joonisel A näidatud tüüpi elektripirn, siis keerake ahju see joonisel näidatud viisil ja vahetage see uue vastu. Kui mudeli tüüp on B, tõmmake see välja nagu joonisel näidatud ja asendage see uuega.

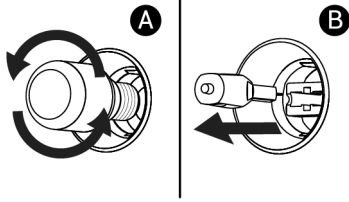

5. Pange klaasist kaas ja traatriiulid tagasi.

ET

8 Veotsing

Kui probleem püsib pärast selles jaotises toodud juhiste järgimist, võtke ühendust müüja või volitatud teenindusega. Ärge kunagi proovige oma toodet ise parandada.

Ahi töötamise ajal eraldub auru.

- On normaalne, et töö ajal näete auru. >>> See ei ole viga.

Toiduvälmistamise ajal ilmuvad veepiisad

- Küpsetamise ajal tekkiv aur kondenseerub, kui see puutub kokku toote väliste külmade pindadega ja võib moodustada veepiisku. >>> See ei ole viga.

Toote soojenemise ja jahutamise ajal on kuulda metalliheli.

- Metallosad võivad kuumutamisel laieneda ja tekitada helisid. >>> See ei ole viga.

Toode ei tööta.

- Kaitse võib olla vigane või läbi põlenud. >>> Kontrollige kaitsmekarbis olevaid kaitsmeid. Vajadusel muutke neid või aktiveerige need uuesti.
- Seade ei tohi olla ühendatud (maandatud) pistikupessa. >>> Kontrollige, kas seade on pistikupessa ühendatud.
- (Kui teie seadmel on taimer) Juhtpaneeli klahvid ei tööta. >>> Kui teie tootel on klahvilukk, võib klahvilukk olla lubatud, keelake klahvilukk.

Ahju tuli ei põle.

- Ahjulamp võib olla vigane. >>> Vahetage ahju lamp.
- Elektrit pole. >>> Veenduge, et vooluvõrk on töökorras ja kontrollige kaitsmekarbis olevaid kaitsmeid. Vajadusel vahetage kaitsmed või aktiveerige need uuesti.

Ahi ei küta.

- Ahi ei pruugi olla seadistatud kindlale küpsetusfunktsioonile ja/või temperatuurile. >>> Seadke ahi kindlale küpsetusfunktsioonile ja/või temperatuurile.
- Taimeriga mudelite puhul ei ole kellaega määratud. >>> Määrake aeg.
- Elektrit pole. >>> Veenduge, et vooluvõrk on töökorras ja kontrollige kaitsmekarbis olevaid kaitsmeid. Vajadusel vahetage kaitsmed või aktiveerige need uuesti.

(Taimeriga mudelitel) Taimeri ekraan vilgub või taimeri sümbol jääb avatuks.

- Elektrikatkestusi on varemgi olnud. >>> Seadke kellaage / Lülitage toote funktsiooninupud välja ja lülitage see uuesti soovitud asendisse.

