

# beko

## **Toaster** User Manual



TAM 7321 I

EN - TR - DE - FR - ES - RO - IT - PL - AR



01M-8916113200-4323-04  
01M-8916351200-4323-04

## CONTENTS

ENGLISH	3-14
TÜRKÇE	15-30
DEUTSCH	31-46
FRANÇAIS	47-60
ESPAÑOL	61-74
ROMÂNĂ	75-90
ITALIANO	91-104
POLISH	105-119

## Please read this guide first!

Dear Customer,

Thank you for choosing an Beko product. We want you to get the most out of this high quality product which has been manufactured with the state of the art technology. Please make sure you read and understand this guide and supplementary documentation fully before use and keep it as a reference. If you give the appliance to someone else, give them this user manual as well. Observe all warnings and information herein and follow the instructions.

### Symbols and their meanings

The following symbols are used throughout this guide:



Important information and useful tips for using the appliance.



**WARNING:** Warnings about dangerous situations concerning safety of life and property.



Suitable for contact with food.



**WARNING:** Warning for electric shock.



**WARNING:** Warning about hot surfaces.



**RECYCLED &  
RECYCLABLE  
PAPER**

# **1 Important safety and environmental instructions**

This section contains safety instructions to prevent hazards that can result in injury or property damage. Failure to follow these instructions will void any warranty.

## **1.1 General safety**

- This appliance complies with international safety standards.
- This appliance can be used by children aged 8 years and over and persons with reduced physical, sensory or mental capabilities, or lack of experience and knowledge if they have been given supervision or instruction concerning the safe use of the appliance and understand the hazards involved.
- Children should not play with the appliance. Children should not clean and maintain the appliance unless they are aged 8 or over and are under adult supervision.
- Always keep the appliance and its electrical cord out of the reach of children who are under 8 years old.



## **1 Important safety and environmental instructions**

- Do not use the appliance if the power cord or the appliance is damaged. Contact authorised service.
- Your mains power supply should be in align with the specified information on the type tag of the appliance.
- For additional protection, this appliance should be connected to a household appliances residual current device with a maximum nominal current of 30 mA.
- Use the appliance with an earthed plug.
- Do not use the appliance with an extension cord.
- This device is intended to be used in household and similar applications such as the following places:
  - Staff kitchen areas in shops, offices and other working environments,
  - Farm houses,
  - Areas used by customers in motels and hotels, and other residential settings,

## **1 Important safety and environmental instructions**

---

- Bed and Breakfast establishments.
- To avoid damage to the power cord, prevent it from being pinched, crimped or rubbed against sharp edges.
- Do not touch the plug of the appliance with wet or damp hands.
- Do not pull on the cord while unplugging the appliance.
- Do not immerse the appliance or its power cord in water.
- Do not leave the appliance unattended while it is plugged in.
- Risk of burns! The outer surface heats up during use. Do not touch the hot surfaces.
- Do not leave metal cooking utensils and items on the cooking plates.
- Use and store the appliance on a stable surface.
- Do not disassemble the appliance.
- Use only original parts or parts recommended by the manufacturer.

## **1 Important safety and environmental instructions**

- Unplug the appliance before cleaning and dry all parts completely after cleaning.
- The appliance is not suitable for outdoor use.
- Food may catch fire due to overheating. Do not allow the appliance to come into contact with or be covered by flammable materials such as curtains, fabrics, walls, etc.
- Do not use the appliance in or near explosive or flammable environments and substances.
- Do not operate the appliance with an external timer or a separate remote control system.
- If you keep the packaging materials, keep them out of the reach of children.
- Wait for the appliance to cool before putting in a cupboard or on a shelf, etc.
- Food may catch fire due to overheating. Do not allow the appliance to come into contact with or be covered by flammable materials such as curtains, fabrics, walls, etc.
- Clean the appliance in accordance with the

# 1 Important safety and environmental instructions

instructions in the Cleaning and Maintenance section.

## 1.6 Compliance with the WEEE Directive and Disposing of the Waste Product:

This product complies with EU WEEE Directive (2012/19/EU). This product bears a classification symbol for waste electrical and electronic equipment (WEEE).



This symbol indicates that this product shall not be disposed with other household waste at the end of its service life. The used device must be returned to an official collection point for the recycling of electrical and electronic devices. To find these collection points, please contact your local authority or retailer where the product was purchased. Each household performs an important role in the restoring and recycling of old appliances. The appropriate disposal of

used appliance helps prevent potential negative consequences for the environment and human health.

## 1.7 Compliance with RoHS Directive

The product you have purchased complies with EU RoHS Directive (2011/65/EU). It does not contain harmful and prohibited materials specified in the Directive.

## 1.8 Package information



The packaging materials of the product were manufactured from recyclable materials in accordance with our National Environment Regulations. Do not dispose of the packaging materials together with domestic or other waste. Take them to the packaging materials collection points designated by local authorities.

ties.

## 2 Your toaster

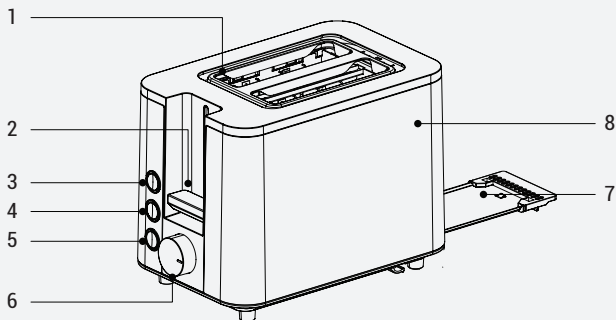

1. Bread slot
2. Operating lever
3. Defrosting
4. Heating
5. Cancel
6. Browning control
7. Crumb tray
8. Body

### Technical data

**Voltage:** 220-240V~ 50-60Hz

**Power consumption:** 800-950 W

The rights to make technical and design changes are reserved.

The values provided with the appliance or its accompanying documents are laboratory readings in accordance with the respective standards. These values may differ depending on the use and ambient conditions.

## 3 Use

### 3.1 First operation

Production residues can cause smoke to appear when using the appliance for the first time. This does not mean the appliance is defective. When turning on the appliance for the first time, operate it normally but without putting in any bread. Recommend setting the browning control to medium for heating. Make sure the room is properly ventilated.

### 3.2 Operation



**WARNING:** Make sure the crumb tray is properly in place before use.



**WARNING:** Do not spread anything on the bread. Place only bread in the toaster.

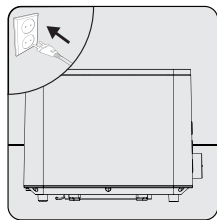

Place the appliance on a flat and dry surface. Plug in the appliance.

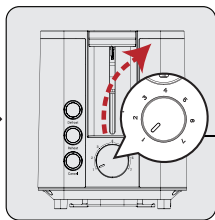

Set the browning control to the level you want from 1 lightest to 7 darkest.

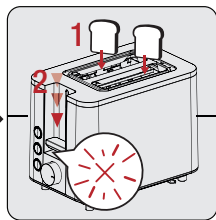

Place only 1 slice of bread in each of the bread slots. Then, gently press the operating lever downwards.  
- Toasting begins. The stop button's indicator light will be on all the time the appliance is toasting.



The browning control ranges from "1" lowest heat to "7" highest heat.

### 3 Use

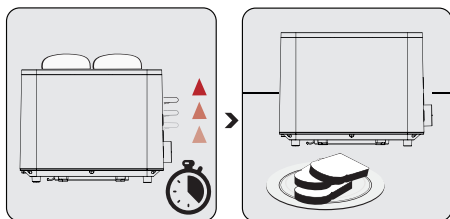

When the browning level you set is reached, the operating lever will pop up and the appliance will turn off automatically. Unplug the appliance.

**i** Press the stop button to stop toasting the bread before it is finished. The operating lever (2) will pop up and you can take the slices of bread out of the toaster.

**i** The stop button light will be on all the time the appliance is toasting. When the toasting finishes, the operating lever will automatically pop up and the lights will go out.

**i** To remove your toast more easily, push the operating lever up from its raised position to lift the bread higher.



**WARNING:** Take care when removing the slices that the toaster automatically ejects. The toast and the toaster may be hot.

## 3 Use

---

### 3.2.1 Defrost button

Turn on the appliance (see 3.2). Press the Defrost button to thaw frozen bread.

### 3.2.2 Reheat button

Turn on the appliance (see 3.2). Press the Reheat button to reheat slices of toast.

### 3.2.3 Cancel button

Press the Cancel button to stop browning/reheating/defrosting when you want. The operating lever will pop up by itself.



## 4 Cleaning and maintenance

### 4.1 Cleaning



**WARNING:** Do not use benzene, solvents, abrasive cleaners, metal objects or hard brushes to clean the appliance.

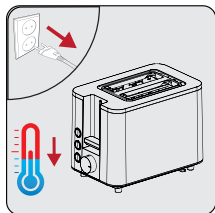

Turn the appliance off and unplug it. Allow the appliance to cool down completely.

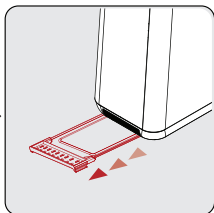

Gently pull the crumb tray to remove it. Empty the crumb tray.

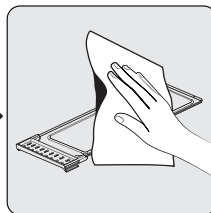

Wipe the crumb tray with a damp cloth.



**WARNING:** Do not immerse the appliance or its power cord in water or in any fluid.

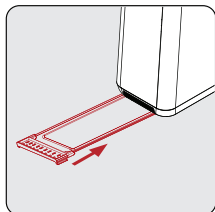

Once it is completely dry, gently push it back into place.

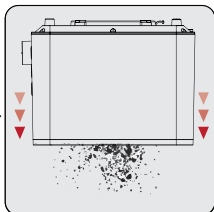

Turn the toaster upside down and gently shake it to remove all the crumbs inside.

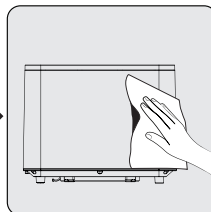

Wipe down the toaster with a non-abrasive sponge or a damp cloth.

## 4 Cleaning and maintenance



**WARNING:** After cleaning, dry all parts with a soft towel before using the appliance.

### 4.2 Storage

- If you do not plan to use the appliance for a long period of time, please store it carefully.
- Ensure that the appliance is unplugged, cooled down and completely dry.
- Wrap the power cord around the cord holder underneath the toaster.
- Store the appliance in a cool and dry place.
- Make sure the appliance is kept out of reach of children.

### 4.3 Transportation and Handling

- Transport the appliance in its original packaging during handling and transport. The packaging protects the appliance from physical damage.
- Do not place heavy objects on the appliance or its packaging. The appliance may get damaged.
- If the appliance is dropped, it may stop working or permanent damage may occur.

### 4.4 What to do for energy saving

Turn off and unplug the appliance after each use.

## Lütfen önce bu kılavuzu okuyun!

Değerli Müşterimiz,

Beko ürününü tercih ettiğiniz için teşekkür ederiz. Yüksek kalite ve teknoloji ile üretilmiş olan ürününüzün size en iyi verimi sunmasını istiyoruz. Bunun için, bu kılavuzun tamamını ve verilen diğer belgeleri ürünü kullanmadan önce dikkatle okuyun ve bir başvuru kaynağı olarak saklayın. Ürünü başka birisine vererseniz, kullanma kılavuzunu da birlikte verin. Kullanma kılavuzunda belirtilen tüm bilgi ve uyarıları dikkate alarak talimatlara uyun.

### Sembollerin anlamları

Bu kullanma kılavuzunun çeşitli kısımlarında aşağıdaki semboller kullanılmıştır:



Cihazın kullanımıyla ilgili önemli bilgiler ve faydalı tavsiyeler.



**UYARI:** Can ve mal güvenliğiyle ilgili tehlikeli durumlar konusunda uyarılar.



Gıda ile temasa uygundur.



**UYARI:** Elektrik çarpması uyarısı.



**UYARI:** Sıcak yüzeylerle ilgili uyarı.



**GERİ DÖNÜŞTÜRÜLMÜŞ &  
GERİ DÖNÜŞTÜRÜLEBİLİR  
KAĞIT**

# 1 Önemli güvenlik ve çevre talimatları

Bu bölümde, yaralanma ya da maddi hasar tehlikelerini önlemeye yardımcı olacak güvenlik talimatları yer almaktadır.

Bu talimatlara uyulmaması halinde her türlü garanti geçersiz hale gelir.

## 1.1 Genel güvenlik

- Bu cihaz, uluslararası güvenlik standartlarına uygundur.
- Cihaz, 8 yaş ve üzeri çocuklar ve fiziksel, algısal ve zihinsel yetenekleri azalmış veya tecrübe ve bilgi eksikliği olan kişiler tarafından gözetim altında veya cihazın güvenli bir şekilde kullanımına ve karşılaşılan ilgili tehlikelerin anlaşılmasına dair talimat verilirse kullanılabilir.
- Çocuklar cihazla oynamamalıdır. Temizlik ve kullanıcı bakım işlemleri, 8 yaş üzeri ve başlarında bir büyük olmadığı sürece çocuklar tarafından yapılmamalıdır.
- Cihazı ve kablосunu daima 8 yaş altı çocukların ulaşamayacağı bir yerde muhafaza edin.

# 1 Önemli güvenlik ve çevre talimatları

- Elektrik kablosu veya cihaz hasarlıysa kullanmayın. Yetkili servise başvurun.
- Şebeke güç kaynağınız cihazın tip etiketinde belirtilen bilgilere uygun olmalıdır.
- İlave koruma için bu cihaz, maksimum 30 mA anma değerine sahip bir ev aletleri artık akım cihazına bağlanmalıdır.
- Cihazı topraklı prizde kullanın.
- Cihazı uzatma kablosuyla kullanmayın.
- Bu cihazın, aşağıda belirtilen yerler gibi, ev ve benzeri uygulamalarda kullanılması amaçlanır:
  - Dükkanlarda,bürolarda ve diğer çalışma ortamlarındaki personele ait mutfak alanları,
  - Çiftlik evleri,
  - Müşteriler tarafından, motellerde, otellerde kullanılan yerler ve diğer mesken tipi çevreler,
  - Yatma yerleri ve kahvaltı yapılan ortamlar.
- Elektrik kablosunun hasar görmesini önlemek için sıkışmasını, kıvrılmasını veya keskin kenarlara sürtünmesini engelleyin.

## 1 Önemli güvenlik ve çevre talimatları

- Ellerinizi nemli veya ıslakken cihazın fişine dokunmayın.
- Cihazın fişini prizden çıkartırken kablosundan çekmeyin.
- Cihazı veya elektrik kablosunu suya daldırmayın.
- Cihazı, elektrik fişine bağlıken gözetimsiz bırakmayın.
- Dış yüzey kullanım sırasında ısınır. Yanma riskini önlemek için sıcak yüzeylere temas etmeyin.
- Metal pişirme aletlerini ve eşyaları, pişirme plakalarının üzerinde bırakmayın.
- Cihazı sabit bir yüzeyde kullanın ve muhafaza edin.
- Cihazı parçalarına ayırmayın.
- Sadece orijinal parçaları veya üretici tarafından tavsiye edilen parçaları kullanın.
- Cihazı temizlemeden önce fişini prizden çekin ve temizlik sonrasında tüm parçalarını tamamen kurutun.
- Cihaz dış mekanlarda kullanıma uygun değildir.

## 1 Önemli güvenlik ve çevre talimatları

- Yiyecek aşırı ısınma nedeniyle alev alabilir. Cihazın perde, kumaş, duvar vb. yanıcı maddelerle temas etmesine veya bunlarla örtülmesine izin vermeyin.
- Cihazı patlayıcı veya yanıcı ortamların ve maddelerin bulunduğu yerde veya yakınında kullanmayın.
- Cihazı harici bir zamanlayıcı veya ayrı bir uzaktan kumanda sistemiyle çalıştırmayın.
- Ambalaj malzemelerini saklıyorsanız çocukların ulaşamayacağı bir yerde muhafaza edin.
- Cihazı bir dolaba, rafa vb kaldırmadan önce soğumasını bekleyin.
- Yiyecek aşırı ısınma nedeniyle alev alabilir. Cihazın perde, kumaş, duvar vb. yanıcı maddelerle temas etmesine veya bunlarla örtülmesine izin vermeyin.
- Cihaz temizliğini “Temizlik ve Bakım” bölümündeki uyarılara uygun olarak yapınız.

# 1 Önemli güvenlik ve çevre talimatları

## 1.2 AEEE Yönetmeliğine Uygunluk ve Atık Ürünün Elden Çıkarılması



Bu ürün T.C. Çevre ve Şehircilik Bakanlığı tarafından yayımlanan “Atık elektrikli ve Elektronik eşyaların Kontrolü Yönetmeliği”nde belirtilen zararlı ve yasaklı maddeleri içermez.

AEEE Yönetmeliğine uygundur. Bu ürün, geri dönüşümlü ve tekrar kullanılabilir nitelikteki yüksek kaliteli parça ve malzemelerden üretilmiştir. Bu nedenle, ürünü, hizmet ömrünün sonunda evsel veya diğer atıklarla birlikte atmayın. Elektrikli ve elektronik cihazların geri dönüşümü için bir toplama noktasına götürün. Bu toplama noktalarını bölgenizdeki yerel yönetime sorun. Kullanılmış ürünleri geri kazanıma vererek çevrenin ve doğal kaynakların korunmasına yardımcı olun.

## 1.3 Ambalaj bilgileri



Ürünün ambalajı, Ulusal Mevzuatımız gereği geri dönüştürülebilir malzemelerden üretilmiştir. Ambalaj atığını evsel veya diğer atıklarla birlikte atmayın, yerel otoritenin belirttiği ambalaj toplama noktalarına atın.



## 2 Ekmek kızartma makineniz

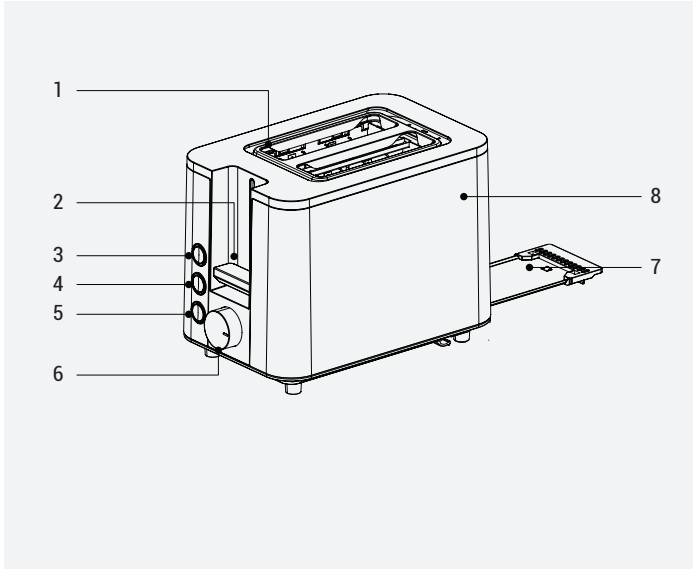

1. Ekmek yuvası
2. Çalıştırma kolu
3. Buz çözme düğmesi
4. Isıtma düğmesi
5. İptal düğmesi
6. Kızartma kontrolü
7. Kırıntı tepsisi
8. Gövde

### Teknik veriler

**Gerilim:** 220-240V~ 50-60Hz

**Güç tüketimi:** 800-950 W

Teknik ve tasarım değişiklikleri yapma hakkı saklıdır.

Ürününüz üzerinde bulunan işaretlemelerde veya ürünle birlikte verilen diğer basılı dokümanlarda beyan edilen değerler, ilgili standartlara göre laboratuvar ortamında elde edilen değerlerdir. Bu değerler, ürünün kullanım ve ortam şartlarına göre değişebilir.

## 3 Kullanım

### 3.1 İlk kullanım

Cihazı ilk kez kullanırken üretim artıkları nedeniyle duman oluşabilir. Ancak bu durum cihazın kusurlu olduğu anlamına gelmez. İlk kez çalıştırdığınızda cihazı normal bir şekilde ancak ekme koymadan çalıştırın. Isıtma için kızartma kontrolünün orta ayarının kullanılması önerilir. Odanın düzgün havalandırıldığından emin olun.

### 3.2 Çalıştırma



**UYARI:** Kullanmadan önce, kırıntı tepsisini tam yerine oturtun.



**UYARI:** Ekmeklerin üzerine herhangi bir şey sürmeyin. Kızartma haznesine sadece ekme yerleştirin.

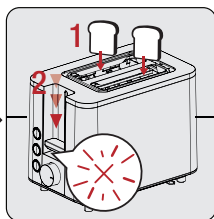
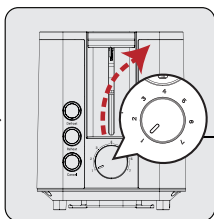
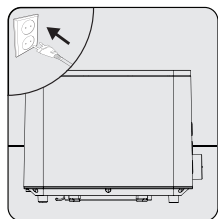

Cihazı düz ve kuru bir zemin üzerine yerleştirin. Cihazın fişini prize takın.

Kızartma kontrolünü kullanarak 1 ile 7 arasında istediğiniz kızartma derecesini seçin.

Ekmek yuvalarına sadece 1'er dilim ekme yerleştirin. Ardından çalıştırma kolunu aşağı doğru hafifçe bastırın. -Kızartma işlemi başlar. Durdurma düğmesinin gösterge ışığı kızartma işlemi boyunca yanar.



Kızartma kontrolünde "1" en düşük, "7" en yüksek kızartma sıcaklığıdır.

### 3 Kullanım

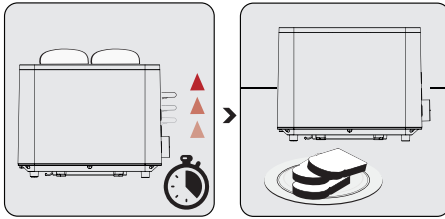

Ayarlanan kızartma derecesine ulaşıldığında çalıştırma kolu yukarı kalkar, cihaz otomatik olarak kapanır. Cihazın fişini prizden çekin.



Kızartma işlemini bitmeden önce durdurmak için durdurma düğmesine basın. Çalıştırma kolu (2) atarak yukarı kalkar ve ekmek dilimleri ekmek kızartma makinesinden alınabilir.



Isıtma işlemi sırasında durdurma düğmesinin ışığı yanacaktır. İşlem tamamlandığında çalıştırma kolu otomatik olarak atar ve ışıklar söner.



Kızaran ekmeklerinizi almak için çalıştırma kolu atarak yukarı kaldıktan sonra çalıştırma kolunu yukarı iterek yukarı kaldırma işlevini de kullanabilirsiniz.



**UYARI:** Cihazın otomatik olarak attığı ekmek dilimlerini çıkartırken dikkat edin. Ekmekler ve cihaz sıcak olabilir.

## 3 Kullanım

### 3.2.1 Buz çözme düğmesi

Cihazı çalıştırın (bkz. 3.2). Donmuş ekmeklerin buzunu çözmek için (Defrost) düğmesine basın.

### 3.2.2 Isıtma düğmesi

Cihazı çalıştırın (bkz. 3.2). Ekmek dilimlerini tekrar ısıtmak için (Reheat) düğmesine basın.

### 3.2.3 İptal düğmesi

Kızartma / ısıtma / çözme işlemi dilediğiniz zaman durdurmak için (Cancel) düğmesine basın. Çalıştırma kolu kendiliğinden atacaktır.

## 4 Temizlik ve bakım

### 4.1 Temizlik



**UYARI:** Cihazı temizlemek için benzin, solvent, aşındırıcı temizleyiciler, metal nesnelere veya sert fırçalar kullanmayın.

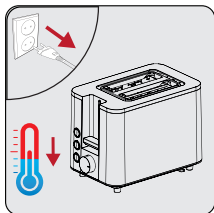

Cihazı kapatın ve fişini prizden çekin. Cihazın tamamen soğumasını bekleyin.

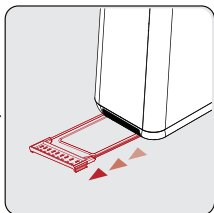

Cihazın kırıntı tepsisini hafifçe çekerek çıkarın. Üzerindeki kırıntıları boşaltın.

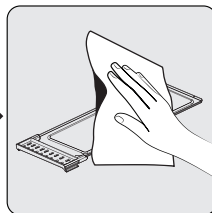

Kırıntı tepsisini nemli bir bez ile temizleyin.



**UYARI:** Cihazı ya da elektrik kablosunu asla suya veya başka sıvıya sokmayın.

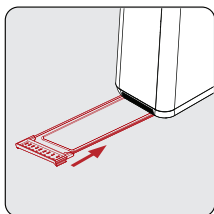

Tam kuruttuktan sonra aynı şekilde hafifçe ileri iterek yerini oturtun.

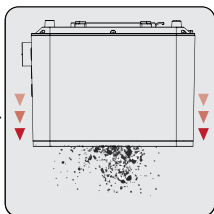

İçindeki kırıntıların dökülmesi için ekmek kızartma makinesini baş aşağı çevirin hafifçe sallayın.

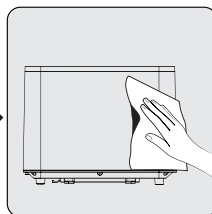

Cihaz gövdesini çizmeyecek bir sünger veya nemli bir bez ile silin.

## 4 Temizlik ve bakım



**UYARI:** Temizlik sonrasında cihazı kullanmadan önce yumuşak bir havlu ile tüm parçalarını kurulayın.

### 4.2 Saklama

- Cihazı uzun süre kullanmayı düşünmüyorsanız, lütfen dikkatli bir şekilde saklayın.
- Cihaz fişinin çekildiğinden, cihazın soğuduğundan ve tamamen kuru olduğundan emin olun.
- Elektrik kablosunu ekmek kızartma makinesinin alt tarafındaki kablo halkasına dolayın.
- Cihazı serin ve kuru bir yerde saklayın.
- Cihazın, çocukların ulaşamayacağı bir yerde muhafaza edildiğinden emin olun.

### 4.3 Taşıma ve Nakliye

- Taşıma ve nakliye sırasında cihazı orijinal ambalajı ile birlikte taşıyın. Cihazın ambalajı, cihazı fiziksel hasarlara karşı koruyacaktır.
- Cihazın veya ambalajının üzerine ağır cisimler koymayın. Cihaz zarar görebilir.
- Cihazın düşürülmesi durumunda cihaz çalışmayabilir veya kalıcı hasar oluşabilir.

### 4.4 Enerji tasarrufu için yapılması gerekenler

Kullanımdan sonra cihazı kapatın ve fişini prizden çıkarın.

### Müşteri Memnuniyeti Politikası

- Müşterilerimizin istek ve önerilerini her kanaldan karşılamaktan mutluluk duyarız.

#### Kanallarımız:

\* Çağrı Merkezimiz: 0850 210 0 888

(Sabit telefonlardan veya cep telefonlarından alan kodu çevirmeden arayın\*)

\* Diğer Numaramız: 0216 585 8 888

- Çağrı Merkezimiz haftanın 7 günü 24 saat hizmet vermektedir.

- Çağrı Merkezimiz ile yaptığınız görüşmeler iletişim hizmeti aldığınız operatör firma tarafından sizin için tanımlanan tarifeye göre ücretlendirilir.

- Sabit veya cep telefonlarınızdan alan kodu tuşlamadan çağrı merkezi numaramızı arayarak ürününüz ile ilgili arzu ettiğiniz hizmeti talep edebilirsiniz.

\* Whatsapp Numaramız: 0544 444 0 888

\* Faks Numaramız: 0216-423-2353

\* Web Adresimiz:

- [www.beko.com.tr](http://www.beko.com.tr)

\* e-posta Adresimiz:

- [musteri.hizmetleri@beko.com](mailto:musteri.hizmetleri@beko.com)

\* Sosyal Medya Hesaplarımız:

- <https://www.instagram.com/bekoturkiye/>

- [https://twitter.com/beko\\_tr](https://twitter.com/beko_tr)

- <https://www.facebook.com/bekoturkiye/>

- <https://www.youtube.com/user/BekoChannel>

\* Posta Adresimiz:

- Arçelik A.Ş. Karaağaç Caddesi No:2-6,  
34445, Sütlüce / İSTANBUL

\* Bayilerimiz,

- <https://www.beko.com.tr/yetkili-saticilar>

\* Yetkili Servislerimiz,

- <https://www.beko.com.tr/yetkili-servis>

- Online servis randevusu almak için,  
- <http://digital.arcelik.com.tr>

- Tüm yetkili servis istasyonu bilgilerimiz, Ticaret Bakanlığı tarafından oluşturulan "Servis Bilgi Sistemi"nde ([www.servis.gov.tr](http://www.servis.gov.tr)) yer almaktadır.

- Yedek parça malzemeleri yetkili servislerimizden temin edilebilir.

- Müşterilerimizden iletilen istek ve önerilerin Beko'ya ulaştığı bilgisini, müşteri profili ayırımı yapılmaksızın kendilerine 24 saat içinde veriz.
- Müşteri Hizmetleri sürecimiz:  
Müşterilerimizin istek ve önerilerini;
  - \* İzlenebilir, raporlanabilir, şeffaf ve güvenli tek bir bilgi havuzunda toplanır.
  - \* Yasal düzenlemelere uygun, objektif, adil ve gizlilik içinde ele alır ve değerlendirir.
  - \* Bu geri bildirimleri süreçlerimizin daha mükemmel hale getirilmesinde kullanırız.
- Beko olarak, mükemmel müşteri deneyimini yaşatmayı ana ilke olarak kabul eder, müşteri odaklı bir yaklaşım benimseriz.
- Bütün süreçlerimizi yönetim sistemi ile entegre ederek birbirini kontrol eden bir yapı geliştirilmesini sağlarız.  
Yönetim hedeflerini de bu sistem üzerinden besleriz.

### Aşağıdaki önerilere uyanızı rica ederiz.

- Ürününüzü aldığınızda Garanti belgesini Yetkili Satıcınıza onaylattırınız.
- Ürününüzü kullanma kılavuzu esaslarına göre kullanınız.
- Ürününüz ile ilgili hizmet talebiniz olduğunda yukarıdaki telefon numaralarından Çağrı Merkezimize başvurunuz.
- Hizmet için gelen teknisyene "teknisyen kimlik kartı"nı sorunuz.
- İşiniz bittiğinde Yetkili servis teknisyeninden "Hizmet Fişi" istemeyi unutmayınız. alacağınız "Hizmet Fişi" , ilerde ürününüzde meydana gelebilecek herhangi bir sorunda size yarar sağlayacaktır.
- Ürünün kullanım ömrü: 7 yıldır. (Ürünün fonksiyonunu yerine getirebilmesi için gerekli yedek parça bulundurma süresi)

## Hizmet talebinin değerlendirilmesi

1

### Müşteri Başvurusu



Web sitesi



0850 210 0 888  
Çağrı merkezi



Yetkili Servis



musteri.hizmetleri  
@beko.com



Yetkili Satıcı



Faks  
0216 423 23 53

2

### Başvuru kaydı

Başvuru Konusu  
Müşteri Adı, Soyadı  
Müşteri Telefonu  
Müşteri Adresi

3

### Hizmet talebinin alınması

- Hizmet talebi analizi
- Hizmet hakkında müşterinin bilgilendirilmesi (Keşif,nakliye,montaj,bilgi,onarım,değişim vb.)
- Hizmet hakkında gerekli işlemin gerçekleştirilmesi

4

### Müşteri memnuniyetinin alınması

Memnun

Memnun  
değil

5

### Başvuru kaydının kapatılıp, bilgilerin saklanması



## **Uygun Kullanım ve Garanti ile İlgili Dikkat Edilmesi Gereken Hususlar;**

Aşağıda belirtilen sorunların giderilmesi ücret karşılığında yapılır. Bu durumlar için garanti şartları uygulanmaz;

- 1) Kullanım hatalarından kaynaklanan hasar ve arızalar,
- 2) Malın tüketiciye tesliminden sonraki yükleme, boşaltma, taşıma vb. sırasında oluşan hasar ve arızalar,
- 3) Malın kullanıldığı yerin elektrik (priz, gerilim, topraklama vb.), su (su basıncı, musluk vb.), doğalgaz, telefon, internet vb. şebekesi ve/veya altyapısı (gider, zemin, ortam vb.) kaynaklı meydana gelen hasar ve arızalar,
- 4) Doğa olayları ve yangın, su baskını vb. kaynaklı meydana gelen hasar ve arızalar,
- 5) Malın tanıtma ve kullanma kılavuzlarında yer alan hususlara aykırı kullanılmasından kaynaklanan hasar ve arızalar,
- 6) Malın, 6502 sayılı Tüketicinin Korunması Hakkındaki Kanununda tarif edilen şekli ile ticari veya mesleki amaçlarla kullanımı durumunda ortaya çıkan hasar ve arızalar,
- 7) Mala yetkisiz kişiler tarafından bakım, onarım veya başka bir nedenle müdahale edilmesi durumlarında mala verilmiş garanti sona erecektir.

Garanti uygulaması sırasında değiştirilen malın garanti süresi, satın alınan malın kalan garanti süresi ile sınırlıdır.

Türkiye için Üretici veya İthalatçı: Arçelik A.Ş. Karaağaç Cad. No:2-6, 34445 Sütlüce, İstanbul, Türkiye

Avrupa için Üretici veya İthalatçı: Beko Grundig Deutschland GmbH, Rahmannstraße 3, 65760, Eschborn

Ürününüz Arçelik A.Ş adına Guangdong Midea Consumer Electric Manufacturing Co., Ltd. 19 Sanle Road,Beijiao, Shunde, 528311 Foshan, Guangdong, CHINA Tel: 0086 (0)757 2633 9354 tarafından üretilmiştir.

Menşei : P.R.C.

### GARANTİ ŞARTLARI

- Garanti süresi, malın teslim tarihinden itibaren başlar ve 2 yıldır.
- Malın tanıma ve kullanıma kılavuzunda gösterildiği şekilde kullanılması ve Arçelik A.Ş.'nin yetkili kıldığı servis çalışanları dışındaki şahıslar tarafından bakım, onarım veya başka bir nedenle müdahale edilmiş olması şartıyla, malın bütün parçaları dahil olmak üzere tamamını; malzeme, işçilik ve üretim hatalarına karşı malın teslim tarihinden itibaren yukarıda belirtilen süre kadar garanti eder.
- Malın ayıplı olduğunun anlaşılması durumunda tüketicisi, 6502 sayılı Tüketicinin Korunması Hakkında Kanununun 11 nci maddesinde yer alan;
  - Sözleşmeden dönme,
  - Ücretsiz onarılmasını isteme,
  - Satış bedelinden indirim isteme,
  - Satılanın ayıpsız bir misli ile değiştirilmesini isteme,haklarından birini kullanabilir.
- Tüketicinin bu haklardan ücretsiz onarım hakkını seçmesi durumunda satıcı; işçilik masrafı, değiştirilen parça bedeli ya da başka herhangi bir ad altında hiçbir ücret talep etmeksizin malın onarım yapmak veya yaptırmakla yükümlüdür. Tüketicisi ücretsiz onarım hakkını üretici veya ithalatçıya karşı da kullanabilir. Satıcı, üretici ve ithalatçı tüketicinin bu hakkını kullanmasından müstesilsen sorumludur.
- Tüketicinin, ücretsiz onarım hakkını kullanması halinde malın;
  - Garanti süresi içinde tekrar arızalanması,
  - Tamiri için gereken azami sürenin aşılması,
  - Tamirinin mümkün olmadığının, yetkili servis istasyonu, satıcı, üretici yada ithalatçı tarafından bir raporla belirlenmesidurumlarında;  
tüketicisi malın bedel iadesini, ayıp oranında bedel indirimini veya imkân varsa malın ayıpsız misli ile değiştirilmesini satıcıdan talep edebilir. Satıcı, tüketicinin talebini reddedemez. Bu talebin yerine getirilmemesi durumunda satıcı, üretici ile ithalatçı müstesilsen sorumludur.
- İlgili mevzuatlarda belirlenen kullanım ömrü süresince malın azami tamir süresi 20 iş gününü, geçemez. Bu süre, garanti süresi içerisinde mala ilişkin arızanın yetkili servis istasyonuna veya satıcıya bildirmesi tarihinde, garanti süresi dışında ise malın yetkili servis istasyonuna teslim tarihinden itibaren başlar. Garanti kapsamı içerisindeki malın arızasının 10 iş günü içerisinde giderilememesi halinde, üretici veya ithalatçı; malın tamiri tamamlanıncaya kadar, benzer özelliklere sahip başka bir malı tüketicinin kullanımına tahsis etmek zorundadır. Benzer özelliklere sahip başka bir malın tüketicisi tarafından istenmemesi halinde üretici veya ithalatçılar bu yükümlülüğünden kurtulur. Malın garanti süresi içerisinde arızalanması durumunda, tamirde geçen süre garanti süresine eklenir.
- Malın kullanıma kılavuzunda yer alan hususlara aykırı kullanımasından kaynaklanan hasar ve arızalar garanti kapsamı dışındadır.
- Tüketicisi, garantiden doğan haklarının kullanılmasına ile ilgili olarak çıkabilecek uyuşmazlıklarda yerleşim yerinin bulunduğu veya tüketicisi işleminin yapıldığı yerdeki Tüketicisi Hakem Heyetine veya Tüketicisi Mahkemesine başvurabilir.
- Satıcı tarafından bu Garanti Belgesinin verilmesi durumunda, tüketicisi Ticaret Bakanlığı Tüketicinin Korunması ve Piyasa Gözetimi Genel Müdürlüğüne başvurabilir.

#### Üretici veya İthalatçı Firmasının;

**Unvanı:** Arçelik A.Ş.  
**Adresi:** Arçelik A.Ş. Karaağaç Caddesi No:2-6,  
34445,  
Sütlüce / İSTANBUL  
**Telefonu:** (0-216) 585 8 888  
**Faks:** (0-216) 423 23 53  
**web adresi:** www.beko.com.tr

#### Malın;

**Markası:** Beko  
**Cinsi:** Ekmek Kızartma  
Makinesi  
**Modeli:** TAM 7321 I  
**Bandrol ve Seri No:**  
**Garanti Süresi:** 2 YIL  
**Azami Tamir Süresi:** 20 İş günü

GENEL MÜDÜR

*Hakan Bülent*

**Arçelik A.Ş.**

GENEL MÜDÜR YRD.

*Caner*

#### Satıcı Firmasının:

**Unvanı:**  
**Adresi:**  
**Telefonu:**  
**Faks:**  
**e-posta:**

**Fatura Tarihi ve Sayısı:**  
**Teslim Tarihi ve Yeri:**  
**Yetkilinin İmzası:**  
**Firmanın Kaşesi:**

Bu bölümü, ürünü aldığınız Yetkili Satıcı imzalayacak ve kaşeleyecektir.

## Bitte lesen Sie zuerst diesen Benutzerhandbuch!

Sehr geehrter Kunde,

Vielen Dank, dass Sie sich für ein Beko Produkt entschieden haben. Wir möchten, dass Sie mit diesem qualitativ hochwertigen Produkt, das nach dem neuesten Stand der Technik hergestellt wurde, die beste Leistung erreichen. Bitte stellen Sie sicher, dass Sie diesen Leitfaden und die ergänzende Dokumentation vor der Verwendung vollständig gelesen und verstanden haben, und bewahren Sie ihn als Referenz auf. Wenn Sie das Gerät einer anderen Person geben, geben Sie auch das Benutzerhandbuch mit. Beachten Sie alle hierin enthaltenen Warnungen und Informationen und befolgen Sie die Anweisungen.

### Symbole und ihre Bedeutungen

Folgende Symbole werden in dieser Bedienungsanleitung verwendet:



Wichtige Informationen und nützliche Tipps für die Nutzung des Geräts.



**WARNUNG:** Warnungen vor gefährlichen Situationen, die die Sicherheit von Leben und Eigentum betreffen.



Geeignet für den Kontakt mit Lebensmitteln.



**WARNUNG:** Warnung vor Stromschlag.



**WARNUNG:** Warnung vor heißen Oberflächen.



**RECYCELTES und RECYCEL-  
BARES PAPIER**

# **1 Wichtige Sicherheits- und Umwelthinweise**

Dieser Abschnitt enthält Sicherheitshinweise zur Vermeidung von Gefahren, die zu Verletzungen oder Sachschäden führen können.

Die Nichtbeachtung dieser Sicherheitsvorschriften hat den Verlust der Garantie zur Folge.

## **1.1 Allgemeine Sicherheit**

- Dieses Gerät entspricht den internationalen Sicherheitsstandards.
- Dieses Gerät kann von Kindern ab 8 Jahren und darüber sowie von Personen mit reduzierten physischen, sensorischen oder mentalen Fähigkeiten oder Mangel an Erfahrung und/oder Wissen benutzt werden, wenn sie beaufsichtigt oder bezüglich des sicheren Gebrauchs des Gerätes unterwiesen wurden und die daraus resultierenden Gefahren verstanden haben.
- Kinder dürfen nicht mit dem Gerät spielen. Kinder dürfen das Gerät weder reinigen noch warten, sofern sie nicht mindestens 8 Jahre alt sind und dabei durch einen Erwachsenen beaufsichtigt werden.

## **1 Wichtige Sicherheits- und Umwelthinweise**

- Bewahren Sie dieses Gerät und dessen Netzkabel außerhalb der Reichweite von Kindern unter 8 Jahren auf.
- Verwenden Sie das Gerät nicht, wenn das Netzkabel oder das Gerät beschädigt ist. Wenden Sie sich an einen autorisierten Kundendienst.
- Ihre Netzstromversorgung sollte mit den Angaben auf dem Typenschild des Gerätes übereinstimmen.
- Zum zusätzlichen Schutz sollte dieses Gerät an einen Fehlerstromschutzschalter für Haushaltsgeräte mit einem maximalen Nennstrom von 30 mA angeschlossen werden.
- Verwenden Sie das Gerät nur mit einer geerdeten Schutzstecker.
- Verwenden Sie das Gerät nicht mit einem Verlängerungskabel.
- Dieses Gerät ist ebenfalls dazu bestimmt, im Haushalt und in haushaltsähnlichen Anwendungen verwendet zu werden, wie etwa an den folgenden Orten:

## **1 Wichtige Sicherheits- und Umwelthinweise**

- In Personalküchenbereiche in Geschäften, Büros und vergleichbaren Einrichtungen,
- In landwirtschaftlichen Betrieben,
- In von Kunden genutzte Bereiche in Motels und Hotels und anderen Unterkünften,
- In Frühstückspensionen.
- Um eine Beschädigung des Netzkabels zu vermeiden, müssen Sie darauf achten, dass es nicht eingeklemmt, gequetscht oder an scharfen Kanten gerieben wird.
- Berühren Sie den Stecker des Geräts nicht mit nassen oder feuchten Händen.
- Ziehen Sie nicht am Kabel, um das Gerät vom Netz zu trennen.
- Tauchen Sie das Gerät, oder sein Stromkabel nicht im Wasser für Reinigung, ein.
- Lassen Sie das Gerät nicht unbeaufsichtigt, während es eingesteckt ist.
- Verbrennungsgefahr! Die äußeren Oberflächen erhitzen sich während der Verwendung. Berüh-

# 1 Wichtige Sicherheits- und Umwelthinweise

ren Sie die heißen Oberflächen nicht.

- Legen Sie keine Kochutensilien oder andere Gegenstände aus Metall auf die Heizplatten.
- Nutzen Sie für die Aufstellung und Aufbewahrung des Geräts auf eine stabile Oberfläche.
- Zerlegen Sie das Gerät nicht.
- Verwenden Sie nur Originalteile oder Teile, die durch den Hersteller empfohlen werden.
- Ziehen Sie vor der Reinigung den Netzstecker und trocknen Sie alle Teile nach der Reinigung vollständig ab.
- Das Gerät ist nicht für die Verwendung im Freien geeignet.
- Lebensmittel können brennen, wenn sie überhitzt werden. Verhindern Sie, dass das Gerät mit entflammenden Materialien, wie z. B. Vorhängen, Textilien, Wänden usw., in Berührung kommt oder damit zugedeckt wird.
- Verwenden Sie das Gerät nicht in oder in der Nähe von explosiven oder entflammenden Um-

## **1 Wichtige Sicherheits- und Umwelthinweise**

gebungen und Substanzen.

- Betreiben Sie das Gerät nicht mit einer externen Zeitschaltuhr oder einem separaten Fernbedienungssystem.
- Wenn Sie die Verpackung der Materialien behalten, lagern Sie diese aus der Reichweite von Kindern.
- Warten Sie, bis das Gerät abgekühlt ist, bevor Sie es zur Aufbewahrung in einen Schrank oder in ein Regal stellen.
- Lebensmittel können brennen, wenn sie überhitzt werden. Verhindern Sie, dass das Gerät mit entflammaren Materialien, wie z. B. Vorhängen, Textilien, Wänden usw., in Berührung kommt oder damit zugedeckt wird.
- Reinigen Sie das Gerät gemäß den Anweisungen im Abschnitt Reinigung und Wartung.



# 1 Wichtige Sicherheits- und Umwelthinweise

## Informationen zur Entsorgung

### 1.2 Ihre Pflichten als Endnutzer



Dieses Produkt erfüllt die Vorgaben der EU-WEEE-Direktive (2012/19/ EU). Das Produkt wurde mit einem Klassifizierungssymbol für elektrische und elektronische Altgeräte (WEEE) gekennzeichnet.

Dieses Elektro- bzw. Elektronikgerät ist mit einer durchgestrichenen Abfalltonne auf Rädern gekennzeichnet. Das Gerät darf deshalb nur getrennt vom unsortierten Siedlungsabfall gesammelt und zurückgenommen werden. Es darf somit nicht in den Hausmüll gegeben werden. Das Gerät kann z.B. bei einer kommunalen Sammelstelle oder ggf. bei einem Vertreiber (siehe unten zu deren Rücknahmepflichten in Deutschland) abgegeben werden.

Das gilt auch für alle Bauteile, Unterbaugruppen und Verbrauchsmaterialien des zu entsorgenden Altgeräts.

Bevor das Altgerät entsorgt werden darf, müssen alle Altbatterien und Altakkumulatoren vom Altgerät getrennt werden, die nicht vom Altgerät umschlossen sind. Das gleiche gilt für Lampen, die zerstörungsfrei aus dem Altgerät entnommen werden können. Der Endnutzer ist zudem selbst dafür verantwortlich, personenbezogene Daten auf dem Altgerät zu löschen.

Die ordnungsgemäße Entsorgung gebrauchter Geräte trägt dazu bei, mögliche negative Folgen für die Umwelt und die menschliche Gesundheit zu vermeiden.

### 1.3 Hinweise zum Recycling



Helfen Sie mit, alle Materialien zu recyceln, die mit diesem Symbol gekennzeichnet sind. Entsorgen Sie solche Materialien, insbesondere Verpackungen, nicht im Hausmüll, sondern über die bereitgestellten Recyclingbehälter oder die entsprechenden örtlichen Sammelsysteme.

Recyceln Sie zum Umwelt - und Gesundheitsschutz elektrische und elektronische Geräte.

### 1.4 Rücknahmepflichten der Vertreiber

Wer auf mindestens 400 m<sup>2</sup> Verkaufsfläche Elektro- und Elektronikgeräte vertreibt oder diese gewerblich an Endnutzer abgibt, ist verpflichtet, bei Abgabe eines neuen Gerätes, ein Altgerät des Endnutzers der gleichen Geräteart, das im Wesentlichen die gleichen Funktionen wie das neue Gerät erfüllt, am Ort der Abgabe oder in unmittelbarer Nähe, unentgeltlich zurückzunehmen. Das gilt auch für Vertreiber von Lebensmitteln mit einer Gesamtverkaufsfläche von mindestens 800 m<sup>2</sup>, die mehrmals im Kalenderjahr oder

# 1 Wichtige Sicherheits- und Umwelthinweise

dauerhaft Elektro- und Elektronikgeräte anbieten und auf dem Markt bereitstellen. Solche Verreiber müssen zudem auf Verlangen des Endnutzers Altgeräte, die in keiner äußeren Abmessung größer als 25 cm sind, (kleine Elektrogeräte) im Einzelhandelsgeschäft oder in unmittelbarer Nähe hierzu unentgeltlich zurückzunehmen; die Rücknahme darf in diesem Fall nicht an den Kauf eines Elektro- oder Elektronikgerätes verknüpft, kann aber auf drei Altgeräte pro Geräteart beschränkt werden.

Ort der Abgabe ist auch der private Haushalt, wenn das neue Elektro- oder Elektronikgerät dorthin geliefert wird; in diesem Fall ist die Abholung des Altgerätes für den Endnutzer kostenlos.

Die vorstehenden Pflichten gelten auch für den Vertrieb unter Verwendung von Fernkommunikationsmitteln, wenn die Verreiber Lager- und Versandflächen für Elektro- und Elektronikgeräte bzw. Gesamtlager und Versandflächen für Lebensmittel beinhalten, die den oben genannten Verkaufsflächen entsprechen. Die unentgeltliche Abholung von Elektro- und Elektronikgeräten ist dann aber auf Wärmeüberträger (z.B. Kühlschrank), Bildschirme, Monitore und Geräte, die Bildschirme mit einer Oberfläche von mehr als 100 cm<sup>2</sup> enthalten und Geräte beschränkt, bei denen mindestens eine der äußeren Abmessungen mehr als 50 cm beträgt. Für alle übrigen Elektro- und Elektronikgeräte muss der Verreiber geeignete Rückgabemöglichkeiten in zumutbarer Entfernung zum jeweiligen Endnutzer gewährleisten; das gilt auch für kleine Elektrogeräte (s.o.), die der Endnutzer zurückgeben möchte, ohne ein neues Gerät zu erwerben.

## 1.5 Einhaltung von RoHS-Vorgaben:

Das von Ihnen erworbene Produkt erfüllt die Vorgaben der EU-RoHS Richtlinie (65/2011/EU). Es enthält keine in der Richtlinie angegebenen gefährlichen und unzulässigen Materialien.

## 2 Ihr Toaster

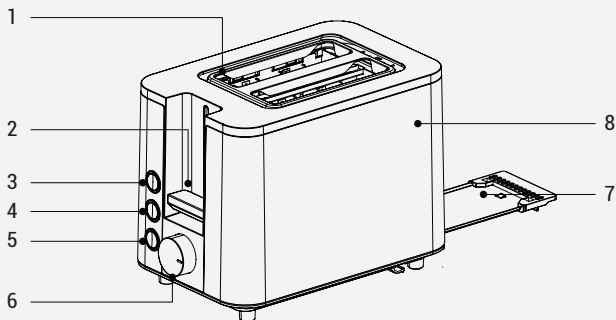

1. Brotschlitz
2. Bedienhebel
3. Auftauen
4. Aufwärmen
5. Abbrechen
6. Bräunungssteuerung
7. Krümelschublade
8. Gehäuse

### Technische Daten

**Spannung:** 220-240V~ 50-60Hz

**Stromverbrauch:** 800-950 W

Die Rechte zur Durchführung technischer und gestalterischer Änderungen bleiben vorbehalten.

Die mit dem Gerät oder seinen Begleitdokumenten gelieferten Werte sind Laborwerte, die den jeweiligen Normen entsprechen. Diese Werte können je nach Einsatz und Umgebungsbedingungen abweichen.

## 3 Verwendung

### 3.1 Erstbetrieb

Fertigungsrückstände können zur Raumentwicklung während des Erstbetriebs führen. Das bedeutet nicht, dass das Gerät einen Defekt hat. Schalten Sie für den Erstbetrieb das Gerät normal ein, ohne jedoch Brot in den Toaster zu legen. Wir empfehlen zum Erhitzen die mittlere Einstellung für die Bräunungssteuerung. Achten Sie darauf, dass der Raum gut belüftet ist.

### 3.2 Bedienung



**WARNUNG:** Achten Sie darauf, dass vor dem Gebrauch die Krümelschublade ordnungsgemäß positioniert wurde.



**WARNUNG:** Schmieren Sie nichts auf das Brot. Legen Sie nur Brot in den Toaster.

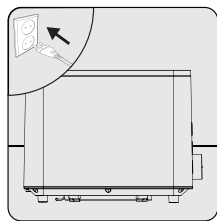

Stellen Sie das Gerät auf eine flache und trockene Oberfläche. Schließen Sie das Gerät an.

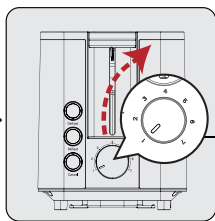

Stellen Sie die Bräunungssteuerung auf die von Ihnen gewünschte Stufe zwischen 1 für am hellsten und 7 für am dunkelsten.

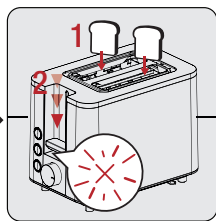

Legen Sie stets nur jeweils ein Stück in jeden der Brotschlitze. Drücken Sie dann vorsichtig den Bedienhebel nach unten.  
– Das Toasten startet. Die Leuchte der Stoppschalteranzeige ist so lange eingeschaltet, solange das Gerät toastet.



Die Bräunungssteuerung verfügt über die Stufen von 1 (mit der geringsten Hitze) bis 7 (mit der stärksten Hitze).

### 3 Verwendung

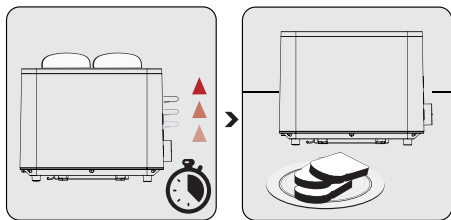

Wenn der von Ihnen eingestellte Bräunungsgrad erreicht wurde, springt der Bedienhebel nach oben und das Gerät schaltet sich automatisch aus.

Ziehen Sie den Gerätestecker.



Drücken Sie die Stopp-Taste, um den Toastvorgang abubrechen. Der Bedienhebel (2) springt nach oben und Sie können die Brotscheiben aus dem Toaster nehmen.



Die Leuchte der Stoppschaltertaste ist so lange eingeschaltet, solange das Gerät toastet. Wenn der Toastvorgang abgeschlossen ist, springt der Bedienhebel automatisch nach oben und die Leuchte schaltet sich aus.



Um die Entnahme der Toastscheiben zu erleichtern, drücken Sie den Bedienhebel aus seiner erhöhten Position weiter nach oben, sodass die Brotscheiben noch stärker angehoben werden.



**WARNUNG:** Seien Sie vorsichtig, wenn Sie Scheiben herausnehmen, die der Toaster automatisch auswirft. Die Toastscheiben und der Toaster sind möglicherweise heiß.

## 3 Verwendung

---

### 3.2.1 Auftautaste

Schalten Sie das Gerät ein (siehe 3.2) Drücken Sie die Auftautaste, um gefrorenes Brot aufzutauen.

### 3.2.2 Aufwärmaste

Schalten Sie das Gerät ein (siehe 3.2) Drücken Sie die Aufwärmaste. wenn bereits getoastetes Brot aufgewärmt werden soll.

### 3.2.3 Abbrechen-Taste

Drücken Sie die Abbrechen-Taste, um das Bräunen/Aufwärmen/Auftauen nach Belieben zu stoppen. Der Bedienhebel springt eigenständig nach oben.

# 4 Reinigung und Wartung

## 4.1 Reinigung



**WARNUNG:** Verwenden Sie kein Benzol, Lösungsmittel, Scheuermittel, Metallgegenstände oder harte Bürsten, um das Gerät zu reinigen.

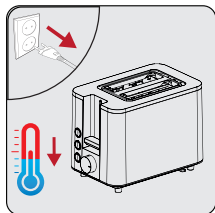

Schalten Sie das Gerät aus und ziehen Sie den Netzstecker. Lassen Sie das Gerät vollständig abkühlen.

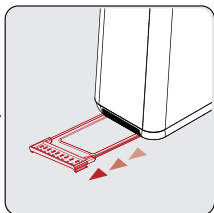

Heben Sie die Krümelschublade zum Herausnehmen leicht an. Leeren Sie die Krümelschublade

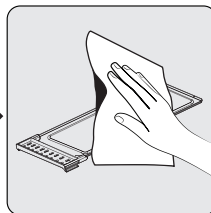

Wischen Sie die Krümelschublade mit einem feuchten Tuch ab.



**WARNUNG:** Tauchen Sie das Gerät, oder sein Stromkabel für die Reinigung nicht in Wasser oder eine andere Flüssigkeit ein.

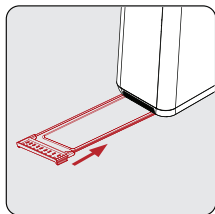

Sobald diese vollständig trocken ist, schieben sie diese wieder an Ort und Stelle.

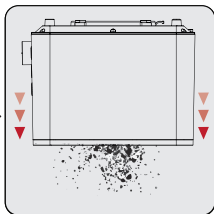

Drehen Sie den Toaster auf den Kopf und schütteln sie ihn vorsichtig, um alle Krümel aus dem Inneren zu entfernen.

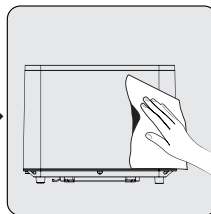

Wischen Sie den Toaster mit einem nicht kratzenden Schwamm oder einem feuchten Tuch ab.

## 4 Reinigung und Wartung



**WARNUNG:** Nach der Reinigung trocknen Sie alle Teile mit einem weichen Handtuch ab, bevor Sie das Gerät erneut verwenden.

### 4.2 Lagerung

- Wenn Sie das Gerät längere Zeit nicht benutzen, lagern Sie es bitte in einer geeigneten Art und Weise.
- Stellen Sie sicher, dass das Gerät ausgesteckt, abgekühlt und vollständig trocken ist.
- Wickeln Sie das Netzkabel um den Kabelhalter an der Toasterunterseite.
- Lagern Sie das Gerät an einem kühlen und trockenen Ort.
- Stellen Sie sicher, dass das Gerät außerhalb der Reichweite von Kindern aufbewahrt wird.

### 4.3 Transport und Handhabung

- Transportieren Sie das Gerät während der Handhabung und des Transports in seiner Originalverpackung. Die Verpackung schützt das Gerät vor physischen Schäden.
- Platzieren Sie keine schweren Gegenstände auf das Gerät oder seine Verpackung. Das Gerät kann beschädigt werden.
- Wenn das Gerät fallen gelassen wird, kann es aufhören zu funktionieren, oder es können dauerhafte Schäden entstehen.

### 4.4 Hinweise für einen energiesparenden Betrieb

Schalten Sie das Gerät nach jedem Gebrauch aus und ziehen Sie den Netzstecker.



## 5 Informationen

### Technische Daten

**Spannung:** 220-240V~ 50-60Hz

**Stromverbrauch:** 800-950 W

Technische und optische Änderungen vorbehalten.

### Service und Ersatzteile



Unsere Geräte werden nach den neuesten technischen Erkenntnissen entwickelt, produziert und geprüft. Sollte trotzdem eine Störung auftreten, so bitten wir Sie, sich mit Ihrem Fachhändler bzw. mit der Verkaufsstelle in Verbindung zu setzen. Sollte dies nicht möglich sein, wenden Sie sich bitte an das BEKO GRUNDIG Service-Center unter folgenden Kontaktdaten:

Telefon: 0911 590 597 29

(Montag bis Freitag von 08.00 bis 18.00 Uhr)

E-Mail: [service@bg-deutschland.de](mailto:service@bg-deutschland.de)

Homepage: [www.grundig.com/de-de/support](http://www.grundig.com/de-de/support)

(Elektrokleingeräte)

Unter den oben genannten Kontaktdaten erhalten Sie ebenfalls Auskunft über den Bezug möglicher Ersatz- und Zubehörteile.

### BEKO GRUNDIG Kundenberatungszentrum

Montag bis Freitag von 8.00 bis 18.00 Uhr

Deutschland : 0911 / 590 597 30

Österreich : 0820 / 220 33 22 \*

\* gebührenpflichtig (0,145 €/Min. aus dem Festnetz,  
Mobilfunk: max. 0,20 €/Min.)

Haben Sie Fragen?

Unser Kundenberatungszentrum steht Ihnen werktags stets von 18.00 – 8.00 Uhr zur Verfügung.

Sehr geehrte Kundin, sehr geehrter Kunde,

als Käufer eines Haushaltskleingerätes der Marke Beko stehen Ihnen die gesetzlichen Gewährleistungsrechte (Nachbesserung und Nacherfüllung) aus dem Kaufvertrag zu. Die Gewährleistung erfolgt für die Fehlerfreiheit bei Geräteübergabe entsprechend dem jeweiligen Stand der Technik. Über die Gewährleistung hinaus räumt Ihnen der Hersteller eine Garantie ein, diese schränkt die gesetzliche Gewährleistung – die für 24 Monate ab dem Kaufdatum gilt - nicht ein. Garantiert wird die Mängelbeseitigung durch Reparatur oder Austausch nach Wahl des Herstellers.

Sollte eine Störung an Ihrem Gerät auftreten, wenden Sie sich bitte an Ihren Fachhändler bzw. den Verkäufer. Dieser wird vor Ort das Gerät prüfen und den Kundenservice durchführen. Auch soweit Ansprüche aus der Herstellergarantie bestehen, werden diese nur durch den Verkäufer abgewickelt.

#### **Die Garantiezeit beträgt 24 Monate ab Kaufdatum.**

##### **Bedingungen:**

1. Ein maschinell erstellter Original-Kaufbeleg liegt vor.
2. Das Gerät ist nur mit Original-Zubehör und Original-Ersatzteilen betrieben worden.
3. Die in der Gebrauchsanweisung erwähnten Wartungs- und Reinigungsarbeiten sind entsprechend ausgeführt worden.
4. Das Gerät wurde nicht geöffnet/zerlegt.
5. Bauteile, die einem gebrauchsbedingtem Verschleiß unterliegen, fallen nicht unter die Garantie
6. Ausgewechselte Teile werden Eigentum des Herstellers.
7. Ausgeschlossen von der Garantie sind die Mängel, die durch unsachgemäße Installation, z.B. Nichtbeachtung der VDE-Vorschriften; unsachgemäße Aufstellung, z.B. Nichtbeachtung der Einbau- oder Installationsvorschriften; äußere Einwirkung, z.B. Transportschäden, Beschädigung durch Stoß oder Schlag, Schäden durch Witterungseinflüsse, unsachgemäße Bedienung oder Beanspruchung, z.B. Nichtbeachtung der Gebrauchsanweisungen verursacht wurden.
8. Eine gewerbliche oder gleichzustellende Nutzung, z.B. in Hotels, Pensionen, Gaststätten, Arztpraxen oder Gemeinschaftsanlagen, gilt als eine nicht bestimmungsgemäße Benutzung, die die Garantie ausschließt.
9. Die Mängelbeseitigung verlängert die ursprüngliche Garantiezeit nicht.
10. Schadenersatzansprüche, auch hinsichtlich Folgeschäden, sind, soweit sie nicht auf Vorsatz oder grober Fahrlässigkeit beruhen, ausgeschlossen.
11. Der Anspruch auf Garantieleistung steht nur dem Erstkäufer zu und erlischt bei Weiterverkauf des Produktes durch den Erstkunden.
12. Die Garantie gilt für neue Produkte und nicht für Produkte, die als Gebrauchtgeräte verkauft worden sind und nicht für B-Ware.
13. Die Garantie ist nicht übertragbar.

**Diese Garantiezusage ist nur gültig innerhalb der Bundesrepublik Deutschland**

Garantiebedingungen - Beko – Version Februar 2021

## **Veillez d'abord lire ce manuel !**

Cher/Chère client(e),

Nous vous remercions d'avoir choisi un produit Beko. Nous voulons que vous tiriez le meilleur parti de ce produit de haute qualité qui a été fabriqué à l'aide de technologies de pointe. Veillez à lire et à comprendre entièrement ce guide et la documentation supplémentaire avant toute utilisation et conservez-les comme référence. Si vous donnez l'appareil à une autre personne, donnez-lui également ce manuel d'utilisation. Respectez tous les avertissements et informations contenues dans le présent document et suivez les instructions.



**PAPIER RECYCLÉ ET  
RECYCLABLE**

## Symboles et leurs significations

Les symboles suivants sont utilisés tout au long de ce guide :



Informations importantes et conseils utiles pour l'utilisation de l'appareil.



**AVERTISSEMENT :** Avertissements sur les situations dangereuses concernant la sécurité des personnes et des biens.



Convient pour le contact avec les aliments.



**AVERTISSEMENT :** Avertissement de choc électrique.



**AVERTISSEMENT :** Avertissement relatif aux surfaces chaudes.



FR

Cet appareil  
et ses accessoires  
se recyclent

À DÉPOSER  
EN MAGASIN



OU

À DÉPOSER  
EN DÉCHÈTERIE



Points de collecte sur [www.quefairedemesdechets.fr](http://www.quefairedemesdechets.fr)  
Privilégiez la réparation ou le don de votre appareil !



FR

ÉLÉMENTS  
PAPIER



# **1 Instructions importantes en matière de sécurité et d'environnement**

Cette section contient des instructions de sécurité visant à prévenir les dangers qui peuvent entraîner des blessures ou des dommages matériels.

Le non-respect de ces instructions annule toute garantie.

## **1.1 Sécurité générale**

- Cet appareil est conforme aux normes internationales de sécurité.
- Les enfants âgés de 8 ans et plus et les personnes dont les capacités physiques, sensorielles ou mentales sont réduites, ou qui manquent d'expérience et de connaissances, peuvent utiliser cet appareil s'ils ont été supervisés ou instruits quant à l'utilisation sûre de l'appareil et s'ils comprennent les risques encourus.
- Les enfants ne doivent pas jouer avec l'appareil. Les enfants ne doivent pas nettoyer et entretenir l'appareil s'ils ne sont pas âgés de 8 ans ou plus et s'ils ne sont pas sous la surveillance d'un adulte.

## **1** Instructions importantes en matière de sécurité et d'environnement

---

- Gardez toujours l'appareil et son cordon électrique hors de portée des enfants de moins de 8 ans.
- N'utilisez pas l'appareil si le cordon d'alimentation ou l'appareil est endommagé. Contactez un service agréé.
- Votre alimentation secteur doit être conforme aux informations spécifiées sur la plaque signalétique de l'appareil.
- Pour une protection supplémentaire, cet appareil doit être connecté à un appareil électroménager à courant résiduel d'un courant nominal maximum de 30 mA.
- Utilisez l'appareil uniquement avec une prise de courant mise à la terre.
- N'utilisez pas l'appareil avec une rallonge.
- Cet appareil est conçu pour être utilisé dans les maisons et des endroits similaires tels que :
  - les espaces de cuisine dans les boutiques, bureaux et autres environnements de travail,

## **1** Instructions importantes en matière de sécurité et d'environnement

---

- Les maisons de campagne,
- Les zones utilisées par les clients dans les motels et les hôtels, ainsi que dans d'autres environnements résidentiels,
- Établissements de chambres d'hôtes.
- Pour éviter d'endommager le cordon d'alimentation, évitez qu'il soit pincé, serti ou frotté contre des arêtes vives.
- Ne touchez pas la fiche de l'appareil avec des mains mouillées ou humides.
- Ne tirez pas le cordon pour débrancher l'appareil.
- N'immergez pas l'appareil ou son cordon d'alimentation dans l'eau.
- Ne laissez pas l'appareil sans surveillance lorsqu'il est branché.
- Risques de brûlures ! La surface extérieure se réchauffe pendant l'utilisation. Ne touchez pas la surface chaude.
- Ne laissez pas d'ustensiles ou d'objets métalliques sur les plaques de cuisson.

## **1** Instructions importantes en matière de sécurité et d'environnement

---

- Utilisez et stockez l'appareil sur une surface stable.
- Ne démontez pas l'appareil.
- Utilisez uniquement les pièces d'origine ou celles recommandées par le fabricant.
- Débranchez l'appareil avant de le nettoyer et séchez complètement toutes les pièces après le nettoyage.
- L'appareil n'est pas adapté à une utilisation en extérieur.
- Les aliments peuvent s'enflammer en raison d'une surchauffe. Ne laissez pas l'appareil entrer en contact ou être recouvert par des matériaux inflammables tels que des rideaux, des tissus, des murs, etc.
- N'utilisez pas l'appareil dans ou à proximité d'environnements et de substances explosives ou inflammables.
- Ne faites pas fonctionner l'appareil avec une minuterie externe ou un système de télécommande



## **1** Instructions importantes en matière de sécurité et d'environnement

---

séparé.

- Si vous conservez les matériaux d'emballage, gardez-les hors de portée des enfants.
- Attendez que l'appareil refroidisse avant de le ranger dans un placard, sur une étagère, etc.
- Les aliments peuvent s'enflammer en raison d'une surchauffe. Ne laissez pas l'appareil entrer en contact ou être recouvert par des matériaux inflammables tels que des rideaux, des tissus, des murs, etc.
- Nettoyez l'appareil conformément aux instructions de la section Nettoyage et entretien.

# 1 Instructions importantes en matière de sécurité et d'environnement

## 1.2 Conformité aux réglementations WEEE et élimination des déchets



Cet appareil ne contient pas de matières dangereuses et interdites spécifiées dans le « Règlement sur le contrôle des déchets d'équipements électriques et électroniques » publié par le Ministère de l'Environnement et de l'Urbanisation de la République de Turquie.

Conforme à la réglementation WEEE. Ce produit est fabriqué à partir de matériaux de haute qualité qui peuvent être recyclés et réutilisés. Ne le jetez donc pas avec les ordures ménagères habituelles à la fin de son cycle de vie. Apportez-le à un point de collecte pour le recyclage des équipements électriques et électroniques. Vous pouvez demander à votre administration locale quels sont ces points de collecte. Vous pouvez contribuer à la protection de l'environnement et des ressources naturelles en livrant les produits usagés au recyclage.

## 1.3 Conformité avec la directive LdSD :

L'appareil que vous avez acheté est conforme à la directive LdSD (2011/65/UE) de l'Union européenne. Il ne comporte pas les matériels dangereux et interdits mentionnés dans la directive.

## 1.4 Informations sur l'emballage



L'emballage du produit est constitué de matériaux recyclables conformément à la législation nationale. Ne pas jeter les déchets d'emballage avec les déchets ménagers ou d'autres déchets, les déposer dans les zones de collecte des emballages spécifiées par les autorités locales.

## 2 Votre grille-pain

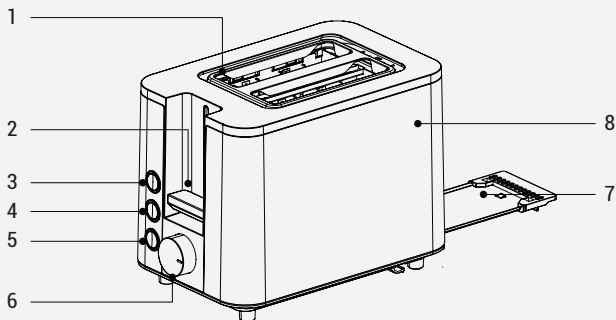

1. Fente à pain
2. Levier de commande
3. Décongélation
4. Chauffage
5. Oui
6. Contrôle de brunissement
7. Plateau à miettes
8. Corps

### Données techniques

**Tension :** 220-240V~ 50-60Hz

**Consommation d'énergie :**  
800-950 W

Les droits d'apporter des modifications techniques et de conception sont réservés.

Les valeurs fournies avec l'appareil ou les documents qui l'accompagnent sont des valeurs de laboratoire conformes aux normes respectives. Ces valeurs peuvent varier en fonction de l'utilisation et des conditions ambiantes.

## 3 Utilisation

### 3.1 Première mise en marche

Les résidus de production peuvent provoquer l'apparition de fumée lors de la première utilisation de l'appareil. Cela ne signifie pas que l'appareil est défectueux. Lorsque vous mettez l'appareil en marche pour la première fois, faites-le fonctionner normalement, mais sans y introduire de pain. Il est recommandé de régler la commande de brunissement sur moyen pour le chauffage. Veillez à ce que la pièce soit correctement ventilée.

### 3.2 Fonctionnement



**AVERTISSEMENT :** Assurez-vous que le plateau à miettes est bien en place avant de l'utiliser.



**AVERTISSEMENT :** Ne tartinez rien sur le pain. Placez uniquement le pain dans le grille-pain.

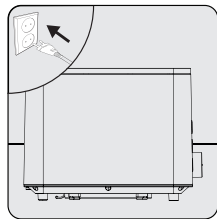

Placez l'appareil sur une surface plane et sèche. Branchez l'appareil.

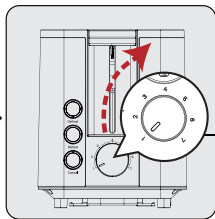

Réglez la commande de brunissement sur le niveau souhaité, de 1 plus clair à 7 plus foncé.

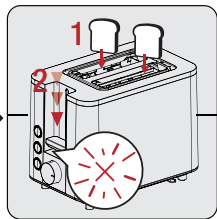

Placez une seule tranche de pain dans chacune des fentes à pain. Ensuite, appuyez doucement sur le levier de commande vers le bas.

- Les toasts commencent. Le voyant du bouton d'arrêt reste allumé pendant toute la durée du grillage.



La commande de brunissement va de « 1 », chaleur la plus faible, à « 7 », chaleur la plus élevée.

### 3 Utilisation

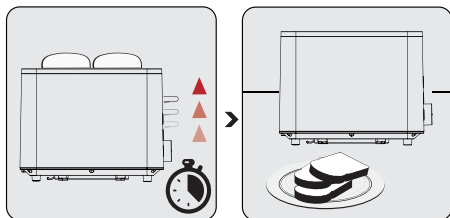

Lorsque le niveau de brunissement réglé est atteint, la manette de commande se relève et l'appareil s'éteint automatiquement.

Débranchez l'appareil.



Appuyez sur le bouton d'arrêt pour arrêter le grillage du pain avant qu'il ne soit terminé. Le levier de commande (2) se relève et vous pouvez retirer les tranches de pain du grille-pain.



Le levier de commande (2) se relève et vous pouvez retirer les tranches de pain du grille-pain. Lorsque le grillage est terminé, le levier de commande se relève automatiquement et les lumières s'éteignent.



Pour retirer plus facilement vos toasts, poussez le levier de commande vers le haut à partir de sa position relevée pour soulever le pain.



**AVERTISSEMENT :** Faites attention lorsque vous retirez les tranches que le grille-pain éjecte automatiquement. Les toasts et le grille-pain peuvent être chauds.

## 3 Utilisation

### 3.2.1 Bouton de dégivrage

Allumez l'appareil (voir le 3.2) Appuyez sur la touche Dégivrage pour décongeler le pain congelé.

### 3.2.2 Bouton de réchauffage

Allumez l'appareil (voir le 3.2) Appuyez sur le bouton Réchauffer pour réchauffer les tranches de pain grillé.

### 3.2.3 Bouton d'annulation

Appuyez sur le bouton Annuler pour arrêter le brunissement/réchauffement/décongélation lorsque vous le souhaitez. Le levier de commande se relève tout seul.

## 4 Nettoyage et entretien

### 4.1 Nettoyage



**AVERTISSEMENT :** N'utilisez pas de benzène, de solvants, de nettoyeurs abrasifs, d'objets métalliques ou de brosses dures pour nettoyer l'appareil.

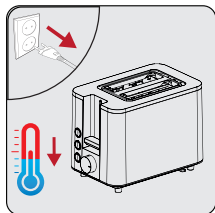

Éteignez l'appareil et débranchez-le. Laissez l'appareil refroidir complètement.

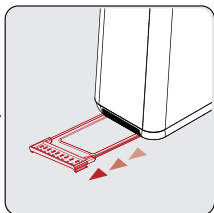

Tirez doucement sur le tiroir à miettes pour le retirer. Videz le tiroir à miettes.

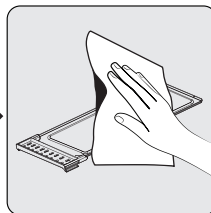

Essuyez le tiroir à miettes avec un chiffon humide.



**AVERTISSEMENT :** N'immergez pas l'appareil ou son cordon d'alimentation dans l'eau ou dans un liquide quelconque.

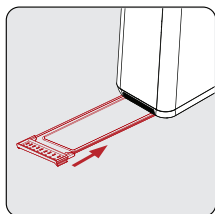

Une fois qu'il est complètement sec, le remettre doucement en place.

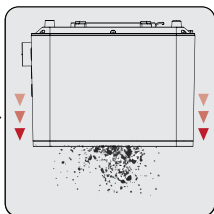

Retournez le grille-pain et secouez-le délicatement pour éliminer toutes les miettes à l'intérieur.

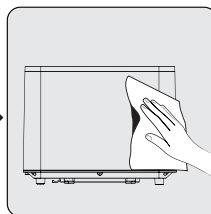

Essuyez le grille-pain avec une éponge non abrasive ou un chiffon humide.

## 4 Nettoyage et entretien



**AVERTISSEMENT :** Après le nettoyage, séchez toutes les pièces avec une serviette douce avant d'utiliser l'appareil.

### 4.2 Stockage

- Si vous n'avez pas l'intention d'utiliser l'appareil pendant une longue période, conservez-le soigneusement.
- Assurez-vous que l'appareil est débranché, refroidi et complètement sec.
- Enroulez le cordon d'alimentation autour du support de cordon situé sous le grille-pain.
- Conservez l'appareil dans un endroit frais et sec.
- Veillez à ce que l'appareil soit tenu hors de la portée des enfants.

### 4.3 Transport et manipulation

- Transportez l'appareil dans son emballage d'origine pendant la manutention et le transport. L'emballage le protège des dommages physiques.
- Ne posez pas d'objets lourds sur l'appareil ou son emballage. L'appareil peut être endommagé.
- Si l'appareil tombe, il peut s'arrêter de fonctionner ou subir des dommages permanents.

### 4.4 Comment économiser de l'énergie

Éteignez et débranchez l'appareil après chaque utilisation.



## ¡Por favor, lea esta guía primero!

Estimado cliente,

Gracias por elegir un producto Beko. Deseamos que aproveche al máximo este producto de alta calidad fabricado con la tecnología más avanzada. Por favor, asegúrese de leer y entender completamente esta guía y la documentación complementaria antes de usarla y guárdela como referencia. Si entrega el producto a otra persona, entregue también el manual de usuario. Observe todas las advertencias e información aquí contenidas y siga las instrucciones.

### Símbolos y sus significados

Los siguientes símbolos se utilizan a lo largo de esta guía:



Información importante y consejos útiles para utilizar el aparato.



**ADVERTENCIA:** Advertencias para situaciones peligrosas relativas a la seguridad de la vida y la propiedad.



Suitable para el contacto con los alimentos.



**ADVERTENCIA:** Advertencia de descarga eléctrica.



**ADVERTENCIA:** Advertencia sobre superficies calientes.



**PAPEL RECICLADO  
& RECICLABLE**

# 1 Instrucciones importantes sobre seguridad y medio ambiente

Esta sección contiene instrucciones de seguridad para evitar peligros que puedan provocar lesiones o daños materiales.

El incumplimiento de estas instrucciones anulará cualquier garantía.

## 1.1 Seguridad general

- Este aparato cumple con las normas de seguridad internacionales.
- Este aparato lo podrán utilizar niños de 8 años o mayores, así como personas con discapacidad física, sensorial o mental, o falta de experiencia y conocimientos, siempre y cuando hayan recibido supervisión o instrucciones relativas al uso del aparato de una manera segura y comprendan los riesgos involucrados.
- Los niños no jugarán con el aparato. Los niños no deben limpiar ni mantener el aparato a menos que tengan 8 años o más y estén bajo la supervisión de un adulto.
- Siempre mantenga el aparato y su cable eléc-

## **1 Instrucciones importantes sobre seguridad y medio ambiente**

trico fuera del alcance de los niños menores de 8 años.

- No utilice el aparato si el cable de corriente o el aparato están dañados. Póngase en contacto con el servicio autorizado.
- Su fuente de alimentación debe estar en consonancia con la información especificada en la placa de características del aparato.
- Para una protección adicional, este aparato debe conectarse a un dispositivo de corriente residual para electro domésticos con una corriente nominal máxima de 30 mA.
- Utilice el aparato sólo con un enchufe con toma a tierra.
- No utilice este aparato con un cable alargador.
- Este aparato está destinado para usos domésticos y similares tales como los siguientes lugares:
  - Zonas de cocina del personal en tiendas, oficinas y otros entornos de trabajo,

## 1 Instrucciones importantes sobre seguridad y medio ambiente

- Granjas,
- Áreas utilizadas por los clientes en moteles y hoteles, y otros entornos residenciales,
- Establecimientos de alojamiento y desayuno.
- Para evitar que se dañe el cable de corriente, evite que se pellizque, raje o roce contra bordes afilados.
- No toque el enchufe si sus manos están mojadas o húmedas.
- No tire directamente del cable de corriente al desenchufar el aparato.
- No sumerja el aparato ni su cable en agua.
- No deje el aparato sin supervisión mientras esté enchufado.
- ¡Riesgo de quemaduras! La superficie exterior se calienta durante el uso. No toque la superficie caliente.
- No deje utensilios de cocina ni objetos metálicos sobre las placas de cocción.
- Utilice y guarde el aparato sobre una superficie

## **1 Instrucciones importantes sobre seguridad y medio ambiente**

estable.

- No desmonte el aparato.
- Utilice únicamente las piezas originales o las recomendadas por el fabricante.
- Antes de limpiar el aparato, desenchúfelo y, después de la limpieza, seque completamente todas las piezas.
- El aparato no es apropiado para uso en exterior.
- La comida puede incendiarse debido al sobrecalentamiento. No deje que el aparato entre en contacto o quede cubierto por materiales inflamables como cortinas, telas, paredes, etc.
- No utilice el aparato en o cerca de ambientes y sustancias explosivas o inflamables.
- No utilice el aparato con un temporizador externo o un sistema de control remoto independiente.
- Si guarda el material de embalaje, manténgalo fuera del alcance de los niños.
- Antes de colocar el aparato en un armario, una estantería, etc., espere a que se enfríe.

# 1 Instrucciones importantes sobre seguridad y medio ambiente

- La comida puede incendiarse debido al sobrecalentamiento. No deje que el aparato entre en contacto o quede cubierto por materiales inflamables como cortinas, telas, paredes, etc.
- Realice la limpieza del aparato conforme a las instrucciones de la sección de Limpieza y Mantenimiento.

## 1.2 Conformidad Con Reglamentos de WEEE e Información de Desecho



Este producto no incluye los materiales peligrosos y prohibidos indicados en el "Reglamento de Control de Residuos de Aparatos Eléctricos y Electrónicos" publicado por el Ministerio de Medio Ambiente y Urbanización de la República de Turquía.

Cumple con el reglamento WEEE. Este producto está fabricado a partir de materiales de alta calidad aptos para el reciclado y la reutilización. Por lo tanto, no deseche este producto con otros desechos domésticos al final de su ciclo de vida útil. Llévelo a un punto de recogida para el reciclaje de aparatos eléctricos y electrónicos. Puede consultar a la administración local sobre estos puntos de recogida. Usted puede ayudar a la preservación del medio ambiente y los recursos naturales, dando los productos utilizados para el reciclaje.

## 1.3 Cumplimiento de la directiva RoHS:

El producto que ha adquirido es conforme con la directiva de la UE sobre la restricción de sustancias peligrosas (RoHS) (2011/65/UE). No contiene ninguno de los materiales nocivos o prohibidos especificados en la directiva.

## 1.4 Información sobre el paquete



El embalaje del producto está hecho de materiales reciclables de acuerdo con la legislación nacional. No deseche el embalaje junto con la basura doméstica u otros residuos; deseche en los puntos de recolección especificados por la autoridad local.

## 2 Su tostador

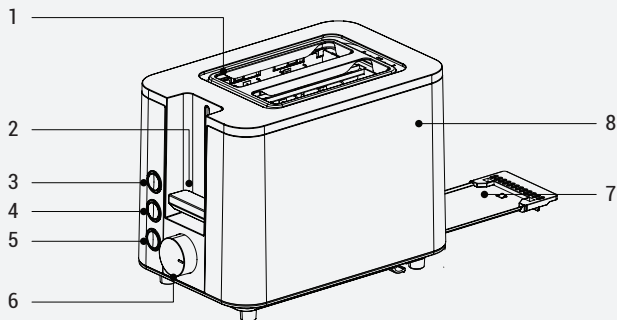

1. Ranura de pan
2. Nivel operador
3. Descongelar
4. Calentamiento
5. Cancelar
6. Control del dorado
7. Bandeja para migas
8. Cuerpo

### Datos técnicos

**Voltaje:** 220-240V~ 50-60Hz

**Consumo de energía:** 800-950 W

Se reservan los derechos para realizar cambios técnicos y de diseño.

Los valores indicados en el aparato o en la documentación que lo acompaña, son lecturas de laboratorio de acuerdo con la correspondiente normativa. Estos valores pueden variar según el uso y las condiciones ambientales.

## 3 Uso

### 3.1 Primera operación

Los residuos de producción pueden provocar la aparición de humo al utilizar el aparato por primera vez. Esto no quiere decir que el aparato esté defectuoso. Al encender el aparato por primera vez, hágalo funcionar normalmente pero sin poner pan. Recomendamos ajustar el control de dorado a medio para calentar. Asegúrese de que la habitación está bien ventilada.

### 3.2 Funcionamiento



**ADVERTENCIA:** Asegúrese de que la bandeja de migas está bien colocada antes de usarla.



**ADVERTENCIA:** No unte nada sobre el pan. Coloque sólo pan en el tostador.

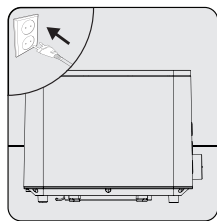

Ponga el aparato sobre una superficie plana y seca. Enchufe el aparato.

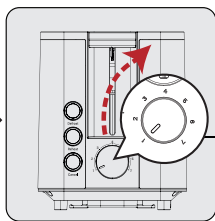

Ajuste el control de dorado al nivel que desee de 1 más claro a 7 más oscuro.

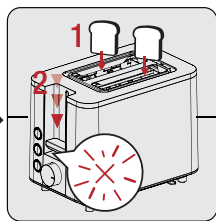

Introduzca sólo 1 rebanada de pan en cada una de las ranuras de pan. Luego, pulse suavemente la palanca de mando hacia abajo.

- El tostado comienza. Durante todo el tiempo que el aparato esté tostando, el indicador luminoso del botón de parada permanecerá encendido.



El control de tostado varía entre "1" calor mínimo y "7" calor máximo.



### 3 Uso

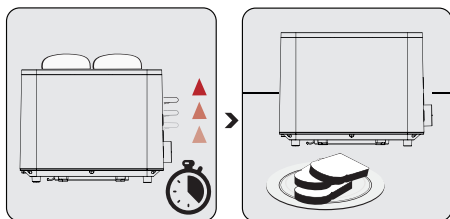

Al alcanzar el nivel de dorado ajustado, la palanca de mando se levanta y el aparato se apaga automáticamente.

Desconecte el aparato.



Pulse el botón de parada para dejar de tostar el pan antes de que termine. La palanca de funcionamiento (2) se levantará y podrá sacar las rebanadas de pan del tostador.



El indicador luminoso del botón de parada permanecerá encendido durante todo el tiempo que el aparato esté tostando. Al finalizar el tostado, la palanca de mando se levanta automáticamente y las luces se apagan.



Para retirar las tostadas más fácilmente, empuje la palanca de funcionamiento desde su posición elevada para levantar el pan más arriba.



**ADVERTENCIA:** Procure retirar con cuidado las rebanadas que el tostador expulsa automáticamente. Las tostadas y el tostador pueden estar calientes.

## 3 Uso

### 3.2.1 Botón de descongelación

Encienda el aparato (véase 3.2). Pulse el botón de Descongelación para descongelar el pan congelado.

### 3.2.2 Botón de recalentamiento

Encienda el aparato (véase 3.2). Pulse el botón de recalentamiento para recalentar rebanadas de pan tostado.

### 3.2.3 Botón de cancelación

Pulse el botón de Cancelación para detener el dorado/recalentamiento/descongelación cuando lo desee. La palanca de mando saltará sola.

## 4 Limpieza y mantenimiento

### 4.1 Limpieza



**ADVERTENCIA:** No utilice benceno, disolventes, limpiadores abrasivos, objetos metálicos o cepillos duros para limpiar el aparato.

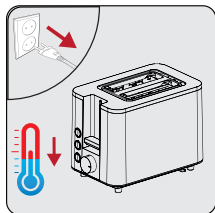

Apague y desconecte el aparato. Espere a que el aparato se enfríe completamente.

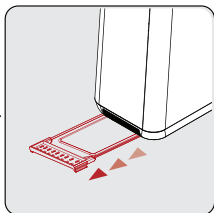

Tire con cuidado de la bandeja recogemigas para extraerla. Vacíe la bandeja de migas.

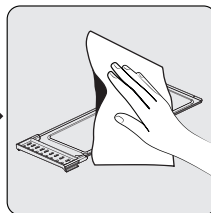

Limpie la bandeja de migas con un paño húmedo.



**ADVERTENCIA:** No sumerja el aparato ni su cable de alimentación en agua ni en ningún líquido.

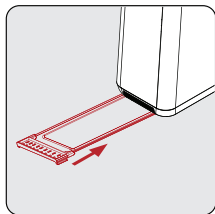

Cuando esté completamente seca, vuelva a colocarla en su sitio.

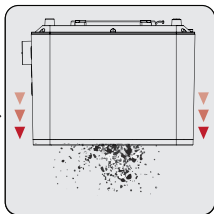

Dé la vuelta al tostador y agítelo suavemente para eliminar todas las migas del interior.

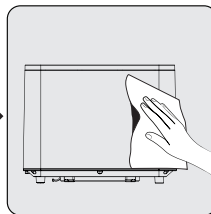

Limpie el tostador con una esponja no abrasiva o un paño húmedo.

## 4 Limpieza y mantenimiento



**ADVERTENCIA:** Después de la limpieza, seque todas las piezas con una toalla suave antes de utilizar el aparato.

### 4.2 Almacenamiento

- Si no va a utilizar el aparato durante mucho tiempo, por favor, guárdelo con cuidado.
- Asegúrese de que el aparato esté desenchufado, enfriado y completamente seco.
- Enrolle el cable de alimentación alrededor del soporte del cable situado debajo del tostador.
- Guarde el aparato en un lugar fresco y seco.
- Asegúrese de mantener el aparato fuera del alcance de los niños.

### 4.3 Transporte y Manipulación

- Transporte el aparato en su embalaje original durante su manipulación y transporte. El embalaje protegerá el aparato contra daños físicos.
- No coloque objetos pesados sobre el aparato o su embalaje. El aparato puede dañarse.
- Si el aparato se cae, es posible que deje de funcionar o que se produzcan daños permanentes.

### 4.4 ¿Qué hacer para ahorrar energía?

Apague y desenchufe el aparato después de cada uso.



**Contacto para asistencia técnica:  
902 877 665 / 932 992 581**

#### CONDICIONES DE GARANTÍA - ESPAÑA

El presente certificado cubre la garantía de reparación de su electrodoméstico de gama blanca y PAE (\*) durante el periodo de garantía legal previsto en la ley, a partir de la fecha de venta, contra todo defecto de funcionamiento proveniente de fabricación o materiales; o de sustitución del aparato, salvo que una de estas opciones resulte imposible o desproporcionada respecto de la otra. Cuando usted detecte un defecto o anomalía en el aparato contacte de forma inmediata con nosotros para informarnos de la falta de conformidad. Los pequeños electrodomésticos (PAE) deberán ser entregados en el taller del servicio oficial de la marca para su revisión.

La presente garantía sólo será válida si se presenta factura, ticket de compra o el albarán de entrega correspondiente a la adquisición del producto. La presente garantía es válida en el territorio español y portugués para los aparatos distribuidos por Beko Electronics España S.L.. La garantía sólo tendrá validez sobre el primer comprador o adquirente del producto. La garantía será válida para aquellos aparatos cuya instalación sea correcta y estén ubicados en condiciones climáticas y medioambientales adecuadas para su correcto funcionamiento.

#### EXCLUSIONES DE LA GARANTÍA

El coste de la reparación será a cargo del usuario en los siguientes casos:

- Los aparatos utilizados para uso profesional o no exclusivamente doméstico.
- Los aparatos desmontados o manipulados por personas ajenas a los servicios técnicos expresamente autorizados.
- Las instalaciones, transporte, sustitución de aparatos, puestas en marcha, cambio de sentido de puertas.
- Intervenciones de mantenimiento o de información sobre el uso de los aparatos.
- Cambio de inyectores en aparatos de gas.
- Las averías provocadas por falta de mantenimiento o limpieza o aquellas provocadas por un uso indebido, sobrecarga, abandono o de manera no conforme a las instrucciones de uso o de instalación de los aparatos.
- Las averías producidas por causas fortuitas, siniestros de fuerza mayor o derivados de instalación incorrecta y en general, averías por causas ajenas al propio aparato.
- Las averías provocadas por conexiones que puedan presentar fluctuaciones, irregularidades o falta de uniformidad en el suministro, por ejemplo: suministro de agua impulsado por grupos de presión, energía solar, energía eólica, generadores eléctricos, u otro tipo de suministro no normalizado.
- La sustitución de materiales rotos o deteriorados por desgaste o uso no normal del aparato, o materiales consumibles tales como: juntas, plásticos, gomas, correas, cristales, escobillas, bombillas, asas, tiradores, tapas de quemadores, filtros, rejillas, ánodos de sacrificio (magnesio o similares) de calentadores o calderas, etc.
- Los aparatos que presenten oxidación, o daños por corrosión en esmaltes o pinturas, que puedan ser provocados por efectos químicos o electroquímicos del agua o cualquier otra sustancia, o aceleradas por circunstancias ambientales o climáticas no propicias.
- Defectos estéticos en serigrafía o pintura.
- Los daños de transporte o manipulación, golpes, etc.
- Los aparatos deben instalarse de forma accesible para su reparación, debiendo asumir el usuario los costes necesarios para el acceso al aparato para su reparación y sustitución.

La presente garantía no afecta a los derechos de que dispone el consumidor conforme a lo previsto en la legislación vigente. El Servicio Oficial de Asistencia Técnica resolverá cualquier incidencia que pudiera precisar su electrodoméstico siempre que el aparato esté instalado de forma accesible.

Para asegurarse que su electrodoméstico va a ser intervenido por un técnico oficial autorizado, rogamos solicite el carnet avalado por ANFEL (Asociación Nacional de Fabricantes de Electrodomésticos) a nuestros técnicos.

Las marcas BEKO y GRUNDIG se distribuyen por Beko Electronics España S.L.

#### DATOS APARATO (a rellenar por el Distribuidor):

Titular:		Sello Establecimiento:
Modelo:	Núm. serie:	
Establecimiento:	Fecha de compra:	

**El garante e importador de su electrodoméstico es: BEKO ELECTRONICS ESPAÑA S.L. Calle Provenza nº 388  
3º Barcelona 08025, España.**

**Conózcanos mejor en nuestra página: [www.beko.com](http://www.beko.com) Conserve este documento, es importante para usted.**

(\*) Se consideran electrodomésticos de gama blanca, los aparatos de gran tamaño de cocina, limpieza, refrigeración y ventilación y el pequeño aparato electrodoméstico (PAE) aquellos aparatos de higiene personal, mantenimiento del hogar y preparación de alimentos.

#### CONDIÇÕES DE GARANTIA - PORTUGAL

Este certificado cobre a garantia de reparação do seu eletrodoméstico da linha branca e pequeno eletrodoméstico (\*) durante o período de garantia legal determinado pela legislação em vigor a contar da data de compra, contra defeitos de funcionamento provenientes do fabrico ou dos materiais; ou de substituição do aparelho, a menos que uma dessas opções seja impossível ou desproporcionada em relação à outra. Quando detetar um defeito ou anomalia no aparelho entre imediatamente em contacto conosco para nos informar da não conformidade. Os pequenos eletrodomésticos devem ser entregues na oficina de serviço oficial da marca para a sua revisão.

Esta garantia só será válida se for apresentada a fatura, o recibo de compra, ou a nota de entrega correspondente a aquisição do produto. Esta garantia é válida em território espanhol e português para aparelhos distribuído pela Beko Home Appliances Portugal, Unipessoal, Lda. A garantia só é válida para o primeiro comprador ou adquirente do produto. A garantia será válida para os aparelhos cuja instalação esteja correta e que estejam localizados em condições climáticas e ambientais adequadas para o seu correto funcionamento.

#### EXCLUSÕES DA GARANTIA

O custo da reparação será pago pelo utilizador nos seguintes casos:

- Aparelhos utilizados para uso profissional ou não exclusivamente doméstico.
- Os equipamentos desmontados ou manuseados por outras pessoas que não os serviços técnicos expressamente autorizados.
- Instalações, transporte, substituição de equipamento, colocação em funcionamento, alteração do sentido das portas.
- Intervenções de manutenção ou informações sobre a utilização dos aparelhos.
- Alteração de injetores em aparelhos a gás.
- As avarias causadas pela falta de manutenção ou limpeza, ou aquelas causadas por um uso inadequado, sobrecarga, abandono ou de uma forma a não respeitar as instruções de uso ou instalação dos aparelhos.
- As avarias provocadas por causas acidentais, sinistros de força maior ou resultantes de instalação inadequada e em geral, avarias por razões não relacionadas com o produto.
- As avarias causadas por ligações que podem apresentar flutuações, irregularidades ou falta de uniformidade no fornecimento, por exemplo: abastecimento de água impulsionado por grupos de pressão, energia solar, energia eólica, geradores de energia elétrica ou outro tipo de fornecimento não-padrão.
- A substituição de materiais quebrados ou danificados por desgaste ou uso não normal do aparelho, ou consumíveis tais como: juntas, plásticos, borracha, correias, vidros, pincéis, lâmpadas, asas, puxadores, tampas de queimadores, filtros, grelhas, ânodos de sacrifício (magnésio ou similares) de aquecedores ou caldeiras, etc.
- Os aparelhos que apresentem oxidação, ou danos por corrosão nos esmaltes ou na pintura, que possam ter sido causados por efeitos químicos ou eletroquímicos da água ou de qualquer outra substância, ou acelerados por circunstâncias ambientais ou climáticas desfavoráveis.
- Defeitos estéticos em serigrafia ou pintura.
- Os danos causados por transporte ou manuseio, colisões, etc.
- Os aparelhos devem ser instalados de forma acessível em caso de reparação, devendo o utilizador assumir os custos necessários para aceder ao aparelho para reparação e substituição.

A presente garantia não afeta os direitos de que o consumidor dispõe conforme o previsto na legislação em vigor. O Serviço Oficial de Assistência Técnica resolverá qualquer incidente de que o seu aparelho possa necessitar, desde que o aparelho seja instalado de forma acessível.

As marcas BEKO e GRUNDIG são distribuídas por Beko Home Appliances Portugal, Unipessoal, Lda

#### DADOS DO APARELHO (a ser preenchido pelo Distribuidor):

Detentor:		Carimbo do estabelecimento:
Modelo:	Nº série:	
Estabelecimento:	Data de compra:	

**O fiador e o importador do seu eletrodoméstico é: Beko Home Appliances Portugal, Unipessoal, Lda; Edifício Amoreiras Square; Rua Carlos Alberto da Mota Pinto, nº 17, 3ªA, Amoreiras 1070-313, Lisboa, Portugal.**

Conheça-nos melhor na nossa página: [www.beko.com](http://www.beko.com) Conserve este documento, é importante para si.

(\*) São considerados eletrodomésticos da linha branca, os aparelhos de cozinha, limpeza, refrigeração e ventilação de tamanho grande e pequenos eletrodomésticos, os de higiene pessoal, manutenção do lar e preparação de alimentos.

## Vă rugăm citiți mai întâi acest ghid!

Stimate client,

Vă mulțumim că ați ales un produs Beko. Dorim să profitați la maximum de acest produs de înaltă calitate, care a fost fabricat cu tehnologie de ultimă oră. Vă rugăm să citiți și să înțelegeți integral acest ghid și documentația suplimentară înainte de utilizare și să îl păstrați ca referință. Dacă dați aparatul altcuiva, înmânați-i și acest manual de utilizare. Respectați toate avertismentele și informațiile din acest document și urmați instrucțiunile.

### Simboluri și semnificațiile lor

În acest ghid sunt utilizate următoarele simboluri:



Informații importante și sfaturi utile pentru utilizarea aparatului.



**AVERTIZARE:** Avertizări despre situații periculoase privind siguranța vieții și bunurilor.



Adecvat pentru contactul cu alimentele.



**AVERTIZARE:** Pericol de electrocutare.



**AVERTIZARE:** Avertisment privind suprafețele fierbinți.



**HÂRTIE RECICLATĂ &  
RECICLABILĂ**

## **1 Instrucțiuni importante referitoare la siguranță și mediul înconjurător**

Această secțiune conține instrucțiuni de siguranță pentru prevenirea pericolelor care pot cauza vătămări corporale sau daune materiale.

Nerespectarea acestor instrucțiuni va avea ca efect anularea garanției.

### **1.1 Siguranță generală**

- Acest aparat este conform cu standardele internaționale de siguranță.
- Acest aparat poate fi utilizat de copii cu vârsta de 8 ani și mai mari, precum și de persoane cu capacități fizice, senzoriale sau mentale reduse sau cu lipsă de experiență și cunoștințe, dacă au fost supravegheate sau instruite cu privire la utilizarea în siguranță a aparatului și dacă înțeleg pericolele implicate.
- Nu lăsați copiii să se joace cu aparatul. Copiii nu trebuie să curețe și să întrețină aparatul decât dacă au vârsta de 8 ani sau mai mare și se află sub supravegherea unui adult.
- Țineți întotdeauna aparatul și cablul electric al



## **1 Instrucțiuni importante referitoare la siguranță și mediul înconjurător**

acestuia ferit de accesul copiilor sub 8 ani.

- Nu utilizați aparatul dacă cablul de alimentare sau aparatul este deteriorat. Contactați unitatea autorizată de service.
- Sursa dumneavoastră de alimentare trebuie să fie conformă cu informațiile specificate pe eticheta de tip de pe aparat.
- Pentru o protecție suplimentară, acest aparat trebuie conectat la un dispozitiv de curent rezidual pentru aparate de uz casnic cu un curent nominal maxim de 30 mA.
- Utilizați aparatul cu o priză cu împământare.
- Nu utilizați aparatul cu un prelungitor.
- Acest dispozitiv este destinat utilizării în gospodării și în aplicații similare, cum ar fi:
  - Chicinete pentru angajați în magazine, birouri sau alte spații de lucru,
  - Ferme,
  - Zone utilizate de către clienții motelurilor și hotelurilor, și alte facilități rezidențiale,

## **1 Instrucțiuni importante referitoare la siguranță și mediul înconjurător**

- Unități de tip Bed and Breakfast.
- Pentru a evita deteriorarea cablului de alimentare, evitați prinderea, îndoirea sau frecarea acestuia de margini ascuțite.
- Dacă aveți mâinile ude sau umede, nu atingeți ștecherul aparatului.
- Nu deconectați aparatul trăgând de cablu.
- Nu imersați aparatul sau cablul acestuia în apă pentru curățare.
- Nu lăsați aparatul nesupravegheat în timp ce este conectat la priză.
- Risc de arsuri! În timpul utilizării, suprafața exterioară se încălzește. Nu atingeți suprafețele fierbinți.
- Nu lăsați ustensile și obiecte de gătit din metal pe plăcile de gătit.
- Utilizați și depozitați aparatul pe o suprafață imobilă.
- Nu dezasamblați aparatul.
- Utilizați doar componente originale sau compo-

## **1 Instrucțiuni importante referitoare la siguranță și mediul înconjurător**

nente recomandate de către producător.

- Scoateți aparatul din priză înainte de a curăța și usca complet toate componentele după curățare.
- Acest aparat nu este potrivit pentru utilizare în exterior.
- Alimentele pot lua foc din cauza supraîncălzirii. Nu permiteți ca aparatul să intre în contact sau să fie acoperit cu materiale inflamabile, cum ar fi perdele, țesături, pereți etc.
- Nu utilizați aparatul în medii și substanțe explozive sau inflamabile sau în apropierea acestora.
- Nu utilizați aparatul cu un cronometru extern sau cu un sistem de telecomandă separat.
- Dacă păstrați materialele de ambalare, depozitați-le în locuri inaccesibile copiilor.

# 1 Instrucțiuni importante referitoare la siguranță și mediul înconjurător

- Așteptați ca aparatul să se răcească înainte de a-l pune într-un dulap sau pe un raft, etc.
- Alimentele pot lua foc din cauza supraîncălzirii. Nu permiteți ca aparatul să intre în contact sau să fie acoperit cu materiale inflamabile, cum ar fi perdele, țesături, pereți etc.
- Curățați aparatul conform instrucțiunilor din secțiunea Curățarea și întreținerea.

## 1.2 Respectarea regulamentelor WEEE și eliminarea deșeurilor



Acest produs nu conține materiale periculoase și interzise specificate în „Regulamentul privind controlul deșeurilor electrice și al echipamentelor electronice” publicat de Ministerul mediului și urbanizării din Republica Turcia.

Acest aparat este în conformitate cu Regulamentul WEEE. Acest produs este fabricat din materiale de înaltă calitate, reciclabile și reutilizabile. Prin urmare, nu aruncați acest produs împreună cu alte deșeuri menajere la sfârșitul ciclului său de viață. Predați-l la un centru de reciclare a echipamentelor electrice și electronice. Vă puteți adresa administrației locale cu privire la aceste puncte de colectare. Puteți ajuta la protejarea mediului înconjurător și a resurselor naturale prin livrarea produselor utilizate pentru reciclare.

## 1.3 Conformitate cu Directiva RoHS:

Produsul pe care l-ați achiziționat respectă Directiva UE RoHS (2011/65/UE). Nu conține materiale dăunătoare și interzise specificate în Directivă.

## 1.4 Informații despre ambalaj



Ambalajul produsului este realizat din materiale reciclabile în conformitate cu legislația națională. Nu eliminați deșeurile de ambalaje împreună cu deșeurile menajere sau alte deșeuri, ci eliminați-le în zonele de colectare a ambalajelor specificate de către autoritățile locale.

## 2 Prăjitorul dumneavoastră de pâine

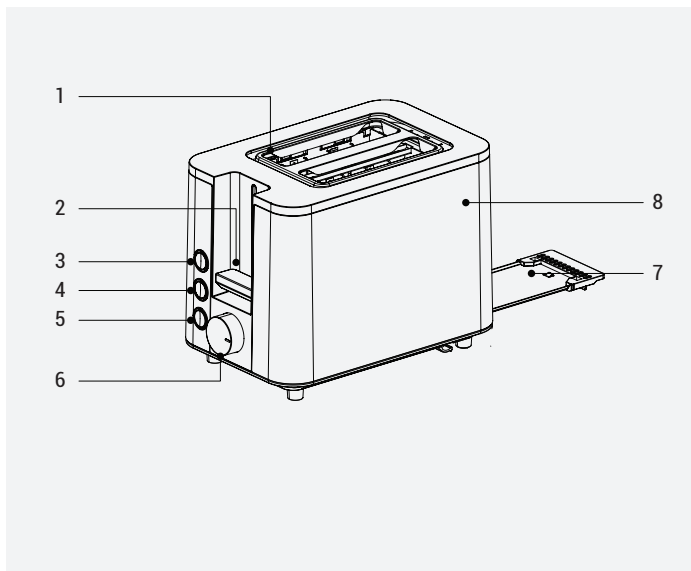

1. Fantă pentru pâine
2. Maneta de acționare
3. Decongelare
4. Încălzire
5. Anulare
6. Controlul nivelului de rumenire
7. Tavă pentru firimituri
8. Corp

### Date tehnice

**Tensiune:** 220-240V~50-60Hz

**Consum electric:** 800-950 W

Ne rezervăm dreptul de a opera modificări tehnice și de design.

Valorile furnizate împreună cu aparatul sau în cadrul documentelor însoțitoare sunt citiri de laborator în conformitate cu standardele corespunzătoare. Aceste valori pot varia în funcție de condițiile de utilizare și de mediu.

## 3 Utilizarea

### 3.1 Prima utilizare

Reziduurile de producție pot determina apariția fumului atunci când utilizați aparatul pentru prima dată. Asta nu înseamnă că aparatul este defect. Când porniți aparatul pentru prima dată, puneți-l în funcțiune în mod normal, dar fără să introduceți pâine. Recomandați setarea controlului de rumenire la mediu pentru încălzire. Asigurați-vă că încăperea este corect aerisită.

### 3.2 Funcționarea



**AVERTIZARE:** Asigurați-vă că tava pentru firimituri este așezată corect înainte de utilizare.



**AVERTIZARE:** Nu ungeți pâinea cu nimic. Puneți doar pâine în prăjitor.

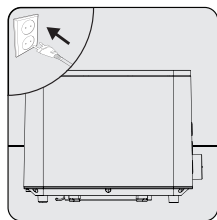

Așezați aparatul pe o suprafață plană și uscată. Băgați aparatul în priză.

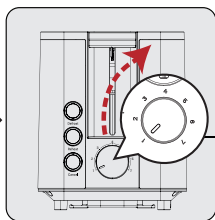

Reglați controlul de rumenire la nivelul dorit, de la 1 cel mai deschis la 7 cel mai închis.

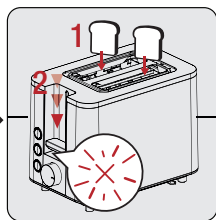

Așezați doar 1 felie de pâine în fiecare dintre fantele pentru pâine. Apoi, apăsați ușor maneta de acționare.

- Începe prăjirea. Indicatorul luminos al butonului de oprire va fi aprins tot timpul în care aparatul prăjește.



Controlul rumenirii variază de la "1", cea mai mică căldură, la "7", cea mai mare căldură.

### 3 Utilizarea

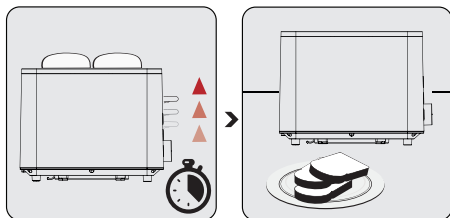

Când nivelul de rumenire pe care l-ați setat este atins, maneta de operare se va ridica și aparatul se va opri automat.

Deconectați aparatul de la sursa de alimentare.



Apăsați butonul de oprire pentru a opri prăjirea pâinii înainte ca aceasta să se termine. Maneta de acționare (2) se va ridica și puteți scoate feliile de pâine din prăjitor.



Lumina butonului de oprire va fi aprinsă tot timpul în care aparatul prăjește. Când prăjirea se termină, maneta de operare se va ridica automat și luminile se vor stinge.



Pentru a scoate mai ușor pâinea prăjită, împingeți maneta de comandă din poziția sa ridicată în sus, pentru a ridica pâinea mai sus.



**AVERTIZARE:** Aveți grijă când scoateți feliile pe care prăjitorul de pâine le scoate automat. Este posibil ca pâinea prăjită și prăjitorul de pâine să fie fierbinți.

## 3 Utilizarea

### 3.2.1 Butonul de decongelare

Porniți aparatul (a se vedea punctul 3.2). Apăsăți butonul Decongelare pentru a dezgheța pâinea congelată.

### 3.2.2 Butonul de reîncălzire

Porniți aparatul (a se vedea punctul 3.2). Apăsăți butonul de reîncălzire pentru a reîncălzi feliile de pâine prăjită.

### 3.2.3 Butonul de anulare

Apăsăți butonul de anulare pentru a opri rumenirea/încălzirea/decongelarea atunci când doriți. Maneta de acționare se va ridica de la sine.



## 4 Curățarea și întreținerea

### 4.1 Curățarea



**AVERTIZARE:** Pentru a curăța aparatul, nu utilizați benzină, solvenți, detergenți abrazivi, obiecte metalice sau perii dure.

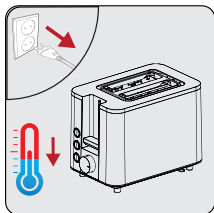

Opriiți aparatul și scoateți-l din priză. Lăsați aparatul să se răcească complet.

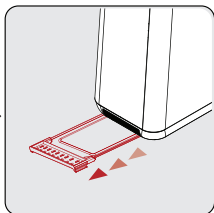

Trageți ușor de tava de firimituri pentru a o scoate. Goliți tava de firimituri.

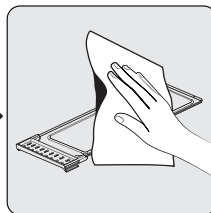

Ștergeți tava pentru firimituri cu o cârpă umedă.



**AVERTIZARE:** Nu scufundați aparatul sau cablul său de alimentare în apă sau în orice alt lichid.

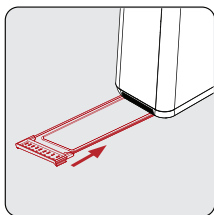

După ce este complet uscată, împingeți-o ușor la loc.

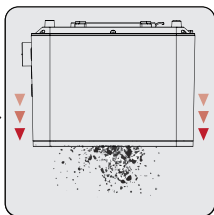

Întoarceți prăjitorul invers și scuturați-l ușor pentru a îndepărta toate firimiturile din interior.

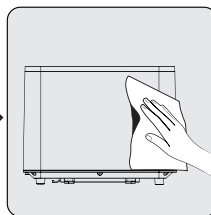

Ștergeți prăjitorul de pâine cu un burete neabraziv sau cu o cârpă umedă.

# 4 Curățarea și întreținerea



**AVERTIZARE:** După curățare, uscați toate componentele cu un prosop delicat înainte de a utiliza aparatul.

## 4.2 Depozitarea

- Dacă nu intenționați să utilizați aparatul pentru o perioadă lungă de timp, depozitați-l cu grijă.
- Asigurați-vă că aparatul este decuplat, că s-a răcit complet și că este perfect uscat.
- Înfășurați cablul de alimentare în jurul suportului de cablu de sub prăjitor.
- Depozitați aparatul într-un loc uscat și rece.
- Asigurați-vă că aparatul nu este la îndemâna copiilor.

## 4.3 Transportul și manipularea

- Transportați aparatul în ambalajul său original în timpul manipulării și transportului. Ambalajul protejează aparatul împotriva deteriorării fizice.
- Nu puneți obiecte grele pe produs sau pe ambalajul acestuia. Produsul se poate deteriora.
- Dacă aparatul este scăpat, este posibil să nu mai funcționeze sau să se producă daune permanente.

## 4.4 Modalități de reducere a consumului de energie electrică

Opriti și decuplați aparatul după fiecare utilizare.



# CERTIFICAT DE GARANȚIE

Tensiune de alimentare/frecvență: 220-240V~, 50-60Hz  
Importator: ARCTIC S.A., Găești, Dâmbovița, str. 13 Decembrie nr. 210, email: office@arctic.ro

TIP:  **Electrocasnice mici de bucătărie**

**Cuptor cu microunde**

**Purificatoare de aer**

Model / Serie:.....

## VĂNZĂTOR

Nr. factură:.....Data: .....

Vănzător (firma, localitatea): .....

## CUMPĂRĂTOR

Nume .....Localitatea .....

Str. ....Nr. ....Bloc .....Sc. ....Et. ....Ap. ....

Județ ..... Telefon .....E-mail .....

S-a efectuat proba de funcționare a aparatului, s-a prezentat modul de folosire, s-au predat instrucțiunile de utilizare și toate accesoriile. Am primit aparatul în perfectă stare de funcționare.

Stimați clienți,

La cumpărare vă recomandăm să solicitați efectuarea probei de funcționare și să verificați existența instrucțiunilor de utilizare și a accesoriilor.

Pentru a putea beneficia de toate avantajele produselor și serviciilor noastre vă rugăm:

- să citiți cu atenție și să respectați recomandările prezentate în "Instrucțiunile de utilizare".
- să păstrați cu grijă acest certificat pentru a-l putea prezenta (împreună cu documentul fiscal de achiziție), personalului SERVICE ARCTIC, la orice sesizare efectuată în perioada de garanție.

Vă mulțumim că ați optat pentru cumpărarea unui produs Beko!

## Garanția legală de conformitate

**Durata medie de utilizare a produsului este de 5 ani!**

**Perioada de garanție a produsului este de 3 ani de la livrarea produsului\*.**

**Perioada de 3 ani garanție se compune din garanția legală de conformitate de 2 (doi) ani la care se adaugă garanția comercială de durabilitate de 1 (un) an. Acordarea garanției comerciale de durabilitate se acordă în aceleași condiții în care se acordă garanția legală de conformitate.**

\*prin „produs” se înțelege „bun” conform OUG nr. 140/2021<sup>1</sup>

Perioada de garanție legală de conformitate pentru conținutul digital sau serviciul digital în cazul bunurilor cu elemente digitale pentru care contractul de vânzare-cumpărare prevede furnizarea continuă de conținut digital sau a serviciului digital pe durată determinată este de:

- 2 ani de la livrare, respectiv de la livrarea bunului - pentru produse cu durata medie de utilizare de 5 ani (art. 9 (3) din OUG nr. 140/2021);
- 5 ani de la livrare, respectiv de la livrarea bunului - pentru produse cu durata medie de utilizare mai mare de 5 ani (art. 9 (3) din OUG nr. 140/2021);
- Pe tot parcursul perioadei de furnizare a conținutului / serviciului digital - pentru furnizare continuă a conținutului / serviciului digital pe o perioadă mai mare de 5 ani (art. 9 (4) din OUG nr. 140/2021).

<sup>1</sup>Ordonanță de urgență 140/2021 privind anumite aspecte referitoare la contractele de vânzare de bunuri

Service-ul acestui produs este asigurat de ARCTIC S.A. cu sediul în Găești, Dâmbovița, str. 13 Decembrie nr. 210. • \*9010 • www.arctic.ro • www.beko.ro • e-mail: service@arctic.ro  
Program Call Center: Luni - Vineri 08:30 - 20:00; Sâmbătă 08:30 - 17:00

## **Remedii incluse în garanția legală de conformitate conform OUG nr. 140/2021** (vă rugăm să aveți în vedere prevederile de mai jos)

### **ARCTIC garantează toate drepturile legale prevăzute de OUG nr. 140/2021 în beneficiul consumatorilor cu privire la garanția legală de conformitate. Dispozițiile prezentului certificat de garanție legală de conformitate se completează, în mod corespunzător, cu dispozițiile OUG nr. 140/2021.**

În caz de neconformitate, consumatorul are dreptul de a beneficia de aducerea în conformitate a bunurilor, de a beneficia de o reducere proporțională a prețului sau de a obține încetarea contractului, în condițiile legii - art. 11 (1).

Consumatorii beneficiază de înlocuirea bunurilor în cazul în care neconformitatea acestora este constatată la scurt timp după livrare, fără a depăși 30 de zile calendaristice. Art.11(7)

Pentru ca bunurile să fie aduse în conformitate, consumatorul poate opta între reparație și înlocuire, cu excepția cazului în care măsura corectivă aleasă ar fi imposibilă sau, în comparație cu cealaltă măsură corectivă disponibilă, ar impune vânzătorului costuri care ar fi disproporționate, luând în considerare toate circumstanțele (ex. valoarea bunurilor în cazul în care nu ar fi existat neconformitatea, gravitatea neconformității sau dacă măsura corectivă alternativă ar putea fi executată fără vreun inconvenient semnificativ pentru consumator) - art. 11 (2).

#### **Instalarea incorectă a bunurilor (art. 7).**

Orice neconformitate cauzată de instalarea incorectă a bunurilor este considerată ca reprezentând o neconformitate a bunurilor, în oricare din următoarele situații:

- a) instalarea face parte din contractul de vânzare și a fost realizată de vânzător sau sub răspunderea vânzătorului;
- b) instalarea, destinată să fie realizată de consumator, a fost realizată de acesta și instalarea incorectă s-a datorat unor deficiențe în instrucțiunile de instalare furnizate de vânzător sau, în cazul bunurilor cu elemente digitale, de către vânzătorul sau furnizorul conținutului digital sau al serviciului digital.

#### **Proba neconformității.**

Orice neconformitate care este constatată în termen de un an de la data la care bunurile (inclusiv cele cu elemente digitale) au fost livrate este prezumată a fi existat deja în momentul livrării bunurilor până la proba contrarie sau cu excepția cazului în care această prezumție este incompatibilă cu natura bunurilor sau cu natura neconformității - art. 10 (1).

În cazul bunurilor cu elemente digitale pentru care contractul de vânzare prevede furnizarea continuă de conținut digital sau de servicii digitale pentru o anumită perioadă, sarcina probei cu privire la conformitatea conținutului digital sau a serviciului digital pe parcursul perioadelor de garanție legală îi revine vânzătorului în cazul unei neconformități care este constatată pe parcursul acestei perioade - art. 10 (3).

#### **Remediere prin reparație.**

În cazul în care neconformitatea este remediată prin reparație, termenele de garanție legală se prelungesc cu timpul de nefuncționare a bunului, din momentul la care a fost adusă la cunoștința vânzătorului lipsa de conformitate până la predarea efectivă a bunului în stare de utilizare normală către consumator - art. 12 (6).

## **Remediere prin înlocuire.**

În cazul în care neconformitatea este remediată prin înlocuire, pentru bunurile care înlocuiesc bunurile neconforme, termenele legale de garanție pentru produsul înlocuit încep să curgă de la data înlocuirii cu noul produs - art. 12 (7).

## **Reducerea prețului și încetarea contractului.**

Consumatorul are dreptul fie să obțină o reducere proporțională a prețului în conformitate cu legea, fie să obțină încetarea contractului de vânzare în condițiile legii, în oricare dintre următoarele cazuri - art. 11(4):

- a) vânzătorul nu a finalizat reparația sau înlocuirea sau, după caz, nu a finalizat reparația sau înlocuirea potrivit prevederilor legii sau vânzătorul a refuzat să aducă în conformitate bunurile potrivit prevederilor legii;
- b) se constată o neconformitate, în pofida eforturilor vânzătorului de a o remedia;
- c) neconformitatea este de o asemenea gravitate încât justifică o reducere de preț sau dreptul la încetarea imediată a contractului de vânzare;
- d) vânzătorul a declarat că nu va aduce bunurile în conformitate într-un termen rezonabil sau fără inconveniente semnificative pentru consumator ori acest lucru reiese clar din circumstanțele cazului.

Consumatorul are dreptul de a suspenda plata unei părți restante din prețul bunurilor sau a unei părți a acesteia până în momentul în care vânzătorul își va fi îndeplinit obligațiile care îi revin în temeiul legii - art. 11(6). Reducerea de preț este proporțională cu diminuarea valorii bunurilor primite de consumator în comparație cu valoarea pe care bunurile ar avea-o dacă ar fi în conformitate - art.13.

## **Încetarea contractului:**

- a) nu poate fi solicitată dacă vânzătorul dovedește că neconformitatea este minoră;
- b) poate fi solicitată pentru totalitatea bunurilor achiziționate și livrate, deși motivul de încetare vizează doar anumite bunuri, în cazul în care consumatorul nu i se poate pretinde în mod rezonabil să accepte să păstreze numai bunurile conforme;
- c) determină obligația consumatorului de a returna vânzătorului bunurile, pe cheltuiala vânzătorului;
- d) determină obligația vânzătorului de a rambursa consumatorului prețul plătit pentru bunuri la primirea bunurilor sau a unei dovezi prezentate de consumator că bunurile au fost returnate; vânzătorul va folosi aceleași modalități de plată ca și cele folosite de consumator pentru tranzacția inițială, cu excepția cazului în care consumatorul a fost de acord cu o altă modalitate de plată și cu condiția de a nu cădea în sarcina consumatorului plata de comisioane în urma rambursării.

Garanția legală pentru viciu ascuns este aplicabilă în condițiile legii, conform OG nr. 21/1992 (revizia 2) privind protecția consumatorului, OUG nr. 140/2021 și Codului Civil. Viciul ascuns reprezintă deficiența calitativă a unui produs livrat sau a unui serviciu prestat care nu a fost cunoscută și nici nu putea fi cunoscută de către consumator prin mijloacele obișnuite de verificare.



Service-ul acestui produs este asigurat de ARCTIC S.A. cu sediul în Găești, Dâmbovița, str. 13 Decembrie nr. 210. • \*9010 • www.arctic.ro • www.beko.ro • e-mail: service@arctic.ro  
Program Call Center: Luni - Vineri 08:30 - 20:00; Sâmbătă 08:30 - 17:00

## UNITĂȚILE SERVICIE ALE ARCTIC S.A. EXECUTĂ REPARAȚII ÎN TERMENUL DE GARANȚIE ȘI ÎN AFARA ACESTUIA

Nr. crt.	Data Reclamației	Data primirii în reparație	Reparat		Reparația curentă și/sau componenta înlocuit	Efectuarea verificării			
			Programat	Data ridicării aparatului		Cauza întârzierii	Prelungirea termenului de garanție	SERVICE	CLIENT

### CONDIȚII SUPPLEMENTARE DE GARANȚIE :

Pentru orice defecțiune aparută în perioada de garanție, apelată la vânzător (respectiv, prin magazinul de unde a fost achiziționat produsul sau direct prin Call Center Arctic). Prelungirea termenului de garanție se va înscrie în certificatul de garanție de către unitatea SERVICE care a efectuat reparația. Garanția acoperă repararea și/sau înlocuirea pieselor constatate ca neconforme în sensul OUG nr. 140/2021 (necauzate de consumator) de către tehnicienii Service Arctic.

Termenul de realizare a operațiilor de reparație, înlocuire sau întreținere este de 15 zile calendaristice de la data la care cumpărătorul a sesizat lipsa de conformitate către vânzător (respectiv, prin magazinul de unde a achiziționat produsul) sau direct prin Call Center Arctic).

Reparațiile /înlocuirile se efectuează cu respectarea următoarelor condiții - art. 12(1)-(5) din OUG nr. 140/2021:

- fără costuri și fără vreun inconvenient semnificativ pentru consumator, fiind seamă de natura bunurilor și de scopul pentru care consumatorul a solicitat bunurile în cauză;
- consumatorul pune bunurile la dispoziția vânzătorului, iar vânzătorul preia bunurile înlocuite pe propria cheltuială;
- obligarea de a repara sau înlocui bunurile include, după caz, demontarea bunurilor neconforme și instalarea bunurilor înlocuite sau a bunurilor reparate sau suportarea costurilor aferente demontării și instalării;
- consumatorul nu este obligat să plătească pentru utilizarea normală a bunurilor înlocuite în perioada care a precedat înlocuirea acestora.

### Reclamațiile referitoare la aspectele prevăzute mai jos, se rezolvă numai contra cost:

- piesele și accesoriile care prezintă lovituri, zgârieturi, spărturi sau deformări din vina exclusivă a consumatorului.

### PRODUSUL NU BENEFICIAZĂ DE GARANȚIE ÎN URMĂTOARELE CAZURI:

- Nu au fost respectate instrucțiunile de transport, manipulare, instalare, utilizare și întreținere, prescrite.
- Subansamblurile și accesoriile casabile care se deteriorează în timpul transportului vor fi înlocuite de vânzător (în cazul în care transportul e asigurat de vânzător sau sub responsabilitatea acestuia).
- Garanzia nu se acordă subansamblelor și accesoriilor casabile ale produselor care suferă deteriorări din vina exclusivă a consumatorului.
- Tensiunea de alimentare are valori care nu se încadrează în limitele prevăzute de standard (SREN 50160).
- Instalația electrică a utilizatorului prezintă improvizații sau neconformități.
- Produsul a fost folosit în alte scopuri decât cel pentru care a fost proiectat.
- Produsul a suportat intervenții (reparații, modificări) din partea unor persoane neautorizate de producător.

### Drepturile consumatorului sunt cele prevăzute în OUG nr. 140/2021 și OG 21/1992 (republicată).

În cadrul acestui proces, Arctic vă prelucrează date cu caracter personal, cu respectarea legilor aplicabile privind confidențialitatea și protecția datelor. Pentru informații complete despre modul în care vă prelucreăm datele, precum și despre drepturile dumneavoastră, vă rugăm să consultați secțiunea "Protecția datelor personale", accesând site-ul nostru la adresa <https://www.beko.ro/>.

## Si prega di leggere questa guida prima dell'uso!

Gentile Cliente,

Grazie per aver scelto un prodotto Beko. Vogliamo che da questo prodotto di alta qualità, realizzato con tecnologia all'avanguardia, possa ottenere il massimo. Prima dell'uso assicurati di aver letto e compreso a fondo questa guida e la documentazione supplementare e conservale come riferimento. Nel caso cedessi l'apparecchio ad un'altra persona, fai un modo che riceva anche questo manuale d'uso. Osserva tutte le avvertenze e le informazioni qui contenute e segui le istruzioni.

### Simboli e loro significati

In tutta questa guida sono utilizzati i seguenti simboli:



Informazioni importanti e consigli utili per l'utilizzo dell'apparecchio.



**ATTENZIONE:** Avvertenze relative a situazioni pericolose per la vita delle persone e l'integrità delle cose.



Adatto al contatto con gli alimenti.



**ATTENZIONE:** Avviso di scossa elettrica.



**ATTENZIONE:** Attenzione alle superfici calde.



**CARTA RICICLATA E  
RICICLABILE**

# **1** **Importanti istruzioni di sicurezza e ambientali**

Questa sezione contiene istruzioni di sicurezza per prevenire pericoli che possono provocare lesioni o danni materiali.

Il mancato rispetto di queste istruzioni invaliderà qualsiasi garanzia.

## **1.1 Sicurezza generale**

- Questo elettrodomestico è conforme alle norme di sicurezza internazionali.
- Questo apparecchio può essere utilizzato da bambini di età pari o superiore a 8 anni e da persone con ridotte capacità fisiche, sensoriali o mentali, o con mancanza di esperienza e conoscenza, a condizione che abbiano ricevuto supervisione o istruzioni sull'uso sicuro dell'apparecchio e comprendano i pericoli connessi.
- I bambini non devono giocare con l'apparecchio. I bambini non devono effettuare la pulizia e la manutenzione dell'apparecchio a meno che non abbiano almeno 8 anni e siano sotto la supervisione di un adulto.



## **1** **Importanti istruzioni di sicurezza e ambientali**

- Tenere sempre l'apparecchio e il rispettivo cavo fuori dalla portata dei bambini di età inferiore agli 8 anni.
- Non utilizzare l'elettrodomestico se il cavo di alimentazione o l'elettrodomestico stesso sono danneggiati. Contattare un servizio autorizzato.
- L'alimentazione di rete deve essere in linea con le informazioni specificate sulla targhetta di identificazione dell'elettrodomestico.
- Per una protezione aggiuntiva, questo apparecchio dovrebbe essere collegato a un interruttore differenziale domestico con portata massima nominale di 30 mA.
- Utilizzare l'apparecchio con una presa dotata di messa a terra.
- Non usare l'elettrodomestico con una prolunga.
- Questo dispositivo è destinato all'uso domestico, ad applicazioni simili o luoghi fra cui:
  - Aree cucina per il personale di negozi, uffici e altri ambienti di lavoro,

## **1** **Importanti istruzioni di sicurezza e ambientali**

---

- Fattorie,
- Aree utilizzate dai clienti in motel e hotel, e altri ambienti residenziali,
- Bed and Breakfast.
- Perché il cavo di alimentazione non venga danneggiato, evitare che venga schiacciato, piegato o sfregato su bordi taglienti.
- Non toccare la spina dell'apparecchio con mani bagnate o umide.
- Non tirare il cavo mentre si scollega l'elettrodomestico.
- Non immergere l'apparecchiatura o il suo cavo di alimentazione in acqua.
- Non lasciare l'apparecchiatura incustodita mentre è collegata alla rete elettrica.
- Rischio di ustioni! La superficie esterna si riscalda durante l'uso. Non toccare le superfici calde.
- Non lasciare utensili e oggetti di metallo sulle piastre di cottura.

## **1** **Importanti istruzioni di sicurezza e ambientali**

- Utilizzare e conservare l'apparecchio su una superficie stabile.
- Non smontare l'elettrodomestico.
- Servirsi unicamente di ricambi originali o consigliati dal produttore.
- Scollegare l'apparecchiatura prima della pulizia e asciugare completamente tutte le sue parti dopo la pulizia.
- L'apparecchio non è adatto all'uso all'aperto.
- Il cibo può prendere fuoco a causa del surriscaldamento. Non lasciare che l'apparecchio venga a contatto o coperto da materiali infiammabili come tende, tessuti, pareti, ecc.
- Non utilizzare l'elettrodomestico in ambienti e sostanze esplosive o infiammabili o nelle loro vicinanze.
- Non utilizzare l'apparecchiatura con un timer esterno o un sistema di controllo remoto separato.
- Se si conserva il materiale d'imballaggio, te-

# 1 Importanti istruzioni di sicurezza e ambientali

nerlo fuori dal portata dei bambini.

- Attendere che l'apparecchio si raffreddi prima di riporlo in un armadio, su uno scaffale, ecc.
- Il cibo può prendere fuoco a causa del surriscaldamento. Non lasciare che l'apparecchio venga a contatto o coperto da materiali infiammabili come tende, tessuti, pareti, ecc.
- Pulire l'apparecchiatura attenendosi alle istruzioni nella sezione Pulizia e manutenzione.

## 1.2 Conformità alle normative WEEE e smaltimento dei rifiuti



Questo elettrodomestico non contiene i materiali pericolosi e proibiti specificati nel "regolamento sul controllo dei rifiuti di apparecchiature elettriche ed elettroniche" pubblicato dal Ministero dell'Ambiente e dell'Urbanizzazione della Repubblica di Turchia.

Conforme alla direttiva RAEE. Questo prodotto è realizzato con materiali di alta qualità adatti al riciclo e al riutilizzo. Pertanto, non smaltire questo prodotto con altri rifiuti domestici alla fine del suo ciclo di vita. Portarlo in un punto di raccolta per il riciclaggio delle apparecchiature elettriche ed elettroniche. Rivolgersi all'amministrazione locale per ottenere delle informazioni su questi punti di raccolta. È possibile contribuire alla protezione dell'ambiente e delle risorse naturali, consegnando i prodotti usati in punti per il riciclaggio.

## 1.3 Conformità alla Direttiva RoHS:

L'apparecchio acquistato è conforme alla Direttiva UE RoHS (2011/65/EU). Non contiene materiali pericolosi o proibiti specificati nella Direttiva.

## 1.4 Informazioni sull'imballaggio



L'imballaggio del prodotto è fatto di materiali riciclabili in conformità con la legislazione nazionale. Non smaltire i rifiuti di imballaggio con i rifiuti domestici o altri rifiuti, smaltirli nelle aree di raccolta degli imballaggi specificate dalle autorità locali.

## 2 Il vostro tostapane

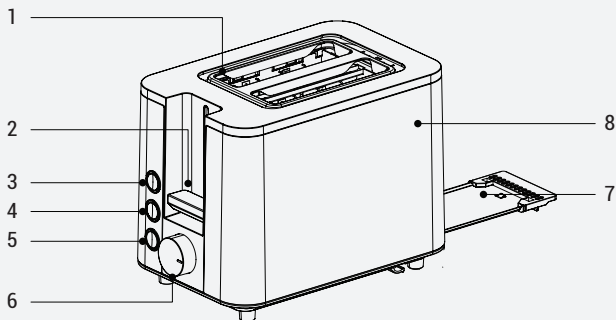

1. Slot per il pane
2. Leva di comando
3. Scongelamento
4. Riscaldamento
5. Cancellata
6. Controllo doratura
7. Vassoio per le briciole
8. Corpo

### Dati tecnici

**Tensione:** 220-240V~, 50-60Hz

**Consumo energetico:** 800-950 W

I diritti di apportare modifiche tecniche e di design sono riservati.

I valori forniti con l'elettrodomestico o i documenti di accompagnamento sono letture di laboratorio basate sulle rispettive norme. Questi valori possono differire a seconda dell'uso e delle condizioni ambientali.

## 3 Uso

### 3.1 Primo utilizzo

Al primo utilizzo dell'apparecchio, i residui di produzione possono causare la comparsa di fumo. Ciò non significa che l'apparecchio sia difettoso. Quando si accende l'apparecchio per la prima volta, farlo funzionare normalmente ma senza inserire il pane. Per il riscaldamento, si consiglia di impostare il controllo della doratura su medio. Assicurarsi che la stanza sia adeguatamente ventilata.

### 3.2 Funzionamento



**ATTENZIONE:** Prima dell'uso, accertarsi che il vassoio raccogli-briciole sia ben posizionato.



**ATTENZIONE:** Non spalmare nulla sul pane. Inserire solo il pane nel tosta-pane.

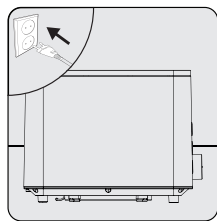

Posizionare l'apparecchio su una superficie piana e asciutta. Collegare l'apparecchio.

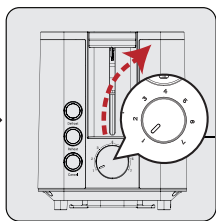

Impostare il controllo della doratura sul livello desiderato, da 1 più chiaro a 7 più scuro.

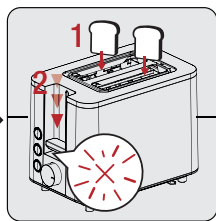

Inserire solo 1 fetta di pane in ciascuna delle fessure (slot). Quindi, premere delicatamente la leva di comando verso il basso.

- La tostatura inizia. La spia del pulsante di arresto rimane accesa per tutto il tempo in cui l'apparecchio effettua la tostatura.



Il controllo della doratura va da "1" per il calore più basso a "7" per il calore più alto.

### 3 Uso

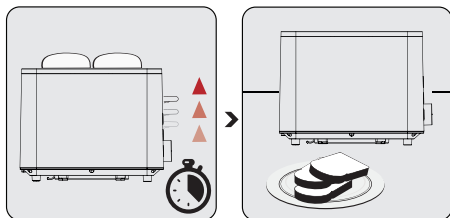

Una volta raggiunto il livello di doratura impostato, la leva di comando si solleva e l'apparecchio si spegnerà automaticamente.

Scollegare l'apparecchio.



Premere il pulsante di arresto per interrompere la tostatura del pane prima che sia terminata. La leva di comando (2) si solleva e si potranno estrarre le fette di pane dal tostapane.



La spia del pulsante di arresto rimarrà accesa per tutto il tempo in cui l'apparecchio effettua la tostatura. Al termine della tostatura, la leva di comando si solleva automaticamente e le luci si spegneranno.



Per rimuovere più facilmente il pane tostato, spingere la leva di comando dalla posizione sollevata per sollevare il pane più in alto.



**ATTENZIONE:** Fare attenzione quando si rimuovono le fette che il tostapane espelle automaticamente. Il toast e il tostapane potrebbero essere caldi.

## **3 Uso**

---

### **3.2.1 Pulsante di scongelamento**

Accendere l'apparecchio (vedere 3.2). Premere il pulsante Scongelamento per scongelare il pane congelato.

### **3.2.2 Pulsante di riscaldamento**

Accendere l'apparecchio (vedere 3.2). Premere il pulsante Riscaldamento per riscaldare le fette di pane tostato.

### **3.2.3 Pulsante di annullamento**

Premere il pulsante Annulla per interrompere la doratura/riscaldamento/scongelamento quando si desidera. La leva di comando si solleverà da sola.



## 4 Pulizia e manutenzione

### 4.1 Pulizia



**ATTENZIONE:** Non utilizzare benzina, solventi, detergenti abrasivi, oggetti metallici o spazzole dure per pulire l'elettrodomestico.

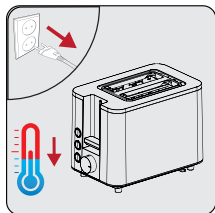

Spegner e l'apparecchiatura e scolgarla. Lasciare raffreddare completamente l'elettrodomestico.

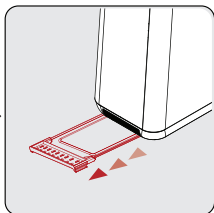

Tirare delicatamente il vassoio per le briciole per rimuoverlo. Svotare il vassoio delle briciole.

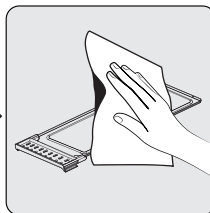

Pulire il vassoio per le briciole con un panno umido.



**ATTENZIONE:** Non immergere l'apparecchio o il suo cavo di alimentazione in acqua o in un qualsiasi altro fluido.

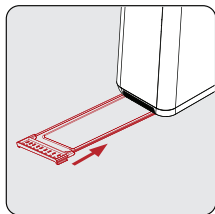

Una volta completamente asciutto, spingerlo delicatamente in posizione.

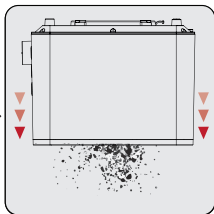

Capovolgere il tostapane e scuoterlo delicatamente per rimuovere tutte le briciole all'interno.

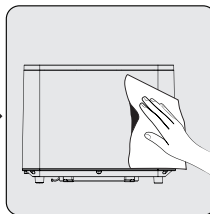

Pulire il tostapane con una spugna non abrasiva o un panno umido.

## 4 Pulizia e manutenzione



**ATTENZIONE:** Dopo la pulizia, prima di utilizzare l'apparecchio, asciugare tutte le parti con un panno morbido.

### 4.2 Conservazione

- Se non si intende usare l'apparecchio per molto tempo, conservarlo con cura.
- Assicurarsi che l'apparecchio sia scollegato, raffreddato e completamente asciutto.
- Avvolgere il cavo di alimentazione intorno al supporto del cavo sotto il tostapane.
- Conservare l'elettrodomestico in un luogo fresco e asciutto.
- Assicurarsi che l'apparecchio sia tenuto fuori dalla portata dei bambini.

### 4.3 Trasporto e manipolazione

- Trasportare l'elettrodomestico nel suo imballo originale durante la movimentazione e il trasporto. L'imballaggio protegge l'elettrodomestico da danni fisici.
- Non appoggiare oggetti pesanti sull'elettrodomestico o sull'imballaggio. L'apparecchiatura potrebbe danneggiarsi.
- In caso di caduta, l'elettrodomestico potrebbe non funzionare o subire danni permanenti.

### 4.4 Cosa fare per risparmiare energia

Spegnere e scollegare l'apparecchio dopo l'uso.

## CERTIFICATO DI GARANZIA

La presente garanzia convenzionale descrive le condizioni di garanzia offerte da BEKO Italy S.r.l. ("Beko") con riferimento ai propri prodotti. La presente garanzia convenzionale si intende come aggiuntiva e non sostitutiva della garanzia legale, di cui è responsabile il venditore, e non pregiudica qualsiasi altro diritto di cui gode il consumatore ai sensi del D.lgs. 206/05 ("Codice del Consumo").

Per consumatore si intende esclusivamente colui che utilizza il prodotto per scopi estranei all'attività imprenditoriale o professionale eventualmente svolta e che quindi ne fa un uso domestico/privato

Questo certificato non deve essere spedito per la convalida. È valido e operante solo se conservato assieme allo scontrino fiscale o altro documento di acquisto fiscalmente obbligatorio.

### Condizioni di Garanzia

1. BEKO garantisce il prodotto in relazione a difetti di fabbricazione per un periodo di 24 mesi dalla data di acquisto (in caso di acquisto da parte di consumatori) e di 12 mesi dalla data di acquisto (in caso di acquisto da parte di professionisti con fattura).
2. La garanzia è valida esclusivamente per prodotti venduti e installati sul territorio italiano, o sul territorio della Repubblica di San Marino e della Città del Vaticano, e deve essere comprovata da scontrino fiscale o fattura, che riporti il nominativo del venditore, la data di acquisto del prodotto nonché gli estremi identificativi dello stesso (tipo e modello).
3. Beko effettuerà a sua scelta la riparazione o sostituzione gratuita dei componenti difettosi o la sostituzione gratuita del prodotto con un prodotto uguale o con caratteristiche equivalenti o migliori. La gratuità degli interventi riguarda sia la manodopera sia i componenti di ricambio. La sostituzione del prodotto sarà effettuata solo in caso la riparazione risulti impossibile o eccessivamente onerosa.
4. L'intervento di riparazione sarà effettuato al domicilio dell'utente, fatto salvo i casi d'impossibilità oggettiva o di forza maggiore.
5. La riparazione o sostituzione dei componenti e la sostituzione del prodotto stesso non estendono la durata della garanzia, che rimane quindi di 24 o 12 mesi dalla data di acquisto del prodotto originale.
6. Non sono coperti dalla presente garanzia: manopole, lampade, parti in vetro e in plastica, tubazioni e accessori, tutte le parti asportarli, tutte le parti estetiche e tutti i materiali soggetti ad usura (quali, ad esempio, guarnizioni in gomma, cinghie, manicotti ecc.).
7. BEKO declina ogni responsabilità per eventuali danni che possano derivare, direttamente od indirettamente, a persone e cose come conseguenza del mancato rispetto da parte dell'utente delle istruzioni incluse nell'apposito manuale allegato a ciascun prodotto ed in particolar modo delle istruzioni relative alla installazione, all'uso ed alla manutenzione del prodotto stesso.
8. La garanzia non è operativa e conseguentemente gli interventi di assistenza saranno effettuati a pagamento da parte dell'utente nei seguenti casi:
  - a. Danni al prodotto dovuti al trasporto o alla movimentazione del prodotto stesso.
  - b. Interventi di installazione e montaggio e tutte le eventuali regolazioni, come la registrazione delle porte nei frigoriferi e/o l'inversione dell'apertura, il livellamento dei prodotti, l'eliminazione delle staffe di fissaggio vasca, la sostituzione degli ugelli e la regolazione del minimo su cucine e piani cottura.
  - c. Malfunzionamenti derivanti da installazione errata, imperfetta o incompleta del prodotto, incluse l'errata connessione o errata erogazione dalle reti di alimentazione e la mancanza di allacciamento alla presa di terra.

d. Interventi da effettuarsi in spazi eccessivamente ristretti per poter operare sui prodotti, in luoghi con eccessiva o scarsa temperatura dell'ambiente, o su prodotti installati ad oltre mt. 2,50 da un piano di lavoro stabile, o in posizioni disagiate e pericolose, che non possano garantire l'incolumità dell'operatore come stabilito dalle norme di legge sulla sicurezza sul lavoro.

e. Danni al prodotto causati da agenti atmosferici (fulmini, terremoti, incendi, alluvioni, ecc.) o da circostanze esterne che non siano riconducibili a difetti di fabbricazione del prodotto.

f. Riparazioni, modifiche o manomissioni effettuate da persone non autorizzate dal produttore o comunque per cause non dipendenti dal prodotto.

g. Mancanza dei documenti fiscali di acquisto del prodotto, oppure se gli stessi risultano contraffatti o non inerenti al prodotto, o se il numero di matricola del prodotto risulta asportato, cancellato o manomesso.

h. Uso improprio del prodotto o uso diverso da quanto stabilito dal produttore.

i. Guasti e malfunzionamenti dovuti a uso improprio del prodotto e/o a mancanza di regolare manutenzione, incuria e negligenza (ad esempio, mancata pulizia batterie condensanti, fori di drenaggio, filtri di scarico e filtri di entrata acqua, mancata eliminazione corpi estranei, insufficiente pulizia dei piani di cottura, ecc.) e in generale tutte le circostanze esterne che non siano riconducibili a difetti di fabbricazione del prodotto.

Beko si riserva la facoltà di addebitare all'utente il costo dell'intervento di assistenza nei casi in cui non sia stato riscontrato il difetto lamentato dall'utente, o nei casi di generici problemi di funzionamento correlati a errata impressione dell'utente (problemi di asciugatura, rumorosità, difetti di lavaggio, eccessiva formazione di schiuma, nonché problemi di centrifuga, di raffreddamento, di riscaldamento, ecc.).

Nei casi sopra citati in cui la garanzia non è operativa, si intendono a pagamento anche tutti gli eventuali trasporti necessari per lo svolgimento degli interventi di assistenza.

Il Servizio Assistenza di BEKO è l'unico autorizzato a riparare i prodotti a marchio BEKO sulla base della presente garanzia convenzionale.

Durante e dopo il periodo di garanzia, vi consigliamo di rivolgervi sempre ai nostri centri di assistenza autorizzati. Per contattare il Centro di Assistenza Tecnica Autorizzato operante nella vostra zona chiamate il numero unico per l'Italia:

**02.03.03 per i prodotti a marchio**

The Beko logo consists of the word "beko" in a lowercase, blue, sans-serif font. A horizontal blue line is positioned below the letters "e" and "o".

**02.06.06 per i prodotti a marchio**

The Grundig logo features the word "GRUNDIG" in a bold, uppercase, red, sans-serif font.

Prima di contattare l'assistenza tecnica, al fine di agevolare la gestione della chiamata, è necessario avere a portata di mano il modello del prodotto e il documento fiscale di acquisto.

## Proszę najpierw przeczytać ten przewodnik!

Drogi kliencie,

Dziękujemy za wybór produktu Beko. Chcemy, abyście Państwo jak najlepiej wykorzystali ten wysokiej jakości produkt, który został wyprodukowany przy użyciu najnowocześniejszej technologii. Przed użyciem należy dokładnie przeczytać i zrozumieć ten przewodnik oraz dokumentację uzupełniającą oraz zachować go do wykorzystania w przyszłości. Jeśli urządzenie zostanie przekazane innej osobie, należy jej również przekazać niniejszą instrukcję obsługi. Przestrzegaj wszystkich ostrzeżeń i informacji zawartych w tym dokumencie i postępuj zgodnie z instrukcjami.

### Symbole i ich znaczenie

W niniejszej instrukcji używane są następujące symbole:



Ważne informacje i przydatne wskazówki dotyczące korzystania z urządzenia.



**OSTRZEŻENIE:** Ostrzeżenia o niebezpiecznych sytuacjach dotyczących bezpieczeństwa życia i mienia.



Produkt przeznaczony do kontaktu z żywnością.



**OSTRZEŻENIE:** Ryzyko porażenia prądem.



**OSTRZEŻENIE:** Ostrzeżenie dotyczące gorących powierzchni.



**PAPIER MAKULATUROWY I  
NADAJĄCY SIĘ DO WTÓRNE-  
GO PRZETWORZENIA**

## **1 Ważne instrukcje dotyczące bezpieczeństwa i ochrony środowiska**

Ta sekcja zawiera instrukcje bezpieczeństwa, aby zapobiec zagrożeniom, które mogą spowodować obrażenia ciała lub uszkodzenie mienia.

Nieprzestrzeganie tych instrukcji unieważnia wszystkie gwarancje.

### **1.1 Ogólne zasady bezpieczeństwa**

- Urządzenie jest zgodne z międzynarodowymi normami bezpieczeństwa.
- To urządzenie może być używane przez dzieci w wieku 8 lat i starsze oraz osoby o ograniczonych zdolnościach fizycznych, sensorycznych lub umysłowych, a także osoby nieposiadające doświadczenia i wiedzy, jeśli są one nadzorowane lub zostały poinstruowane w zakresie bezpiecznego korzystania z urządzenia i rozumieją związane z tym zagrożenia.
- Dzieci nie mogą bawić się tym urządzeniem. Dzieci nie powinny czyścić ani konserwować urządzenia, chyba że mają co najmniej 8 lat i znajdują się pod nadzorem osoby dorosłej.

## **1 Ważne instrukcje dotyczące bezpieczeństwa i ochrony środowiska**

- Urządzenie i jego przewód elektryczny należy zawsze przechowywać w miejscu niedostępnym dla dzieci w wieku poniżej 8 lat.
- Nie używaj urządzenia, jeśli kabel zasilania lub wtyczka są uszkodzone. Skontaktuj się z autoryzowanym serwisem.
- Zasilanie sieciowe powinno być zgodne z informacjami podanymi na tabliczce znamionowej urządzenia.
- W celu zapewnienia dodatkowej ochrony urządzenie należy podłączyć do wyłącznika różnicowoprądowego o maksymalnym prądzie znamionowym 30 mA.
- Należy używać urządzenia z uziemioną wtyczką.
- Nie używaj przedłużaczy.
- To urządzenie jest przeznaczone do użytku domowego i podobnych zastosowań w następujących miejscach:
  - w kuchniach personelu sklepu, biur i innych

## **1 Ważne instrukcje dotyczące bezpieczeństwa i ochrony środowiska**

środowisk pracy,

- w gospodarstwach,

-w obszarach używanych przez klientów w motelach i hotelach oraz innych miejscach zamieszkania,

- w pensjonatach.

- Aby uniknąć uszkodzenia przewodu zasilającego, nie należy go ścisnąć, zaciskać ani ocierać o ostre krawędzie.
- Nie dotykaj wtyczki urządzenia mokrymi lub wilgotnymi rękami.
- Nie należy wyjmować wtyczki z gniazdka, ciągnąc za przewód zasilający.
- Podczas czyszczenia nie wolno zanurzać urządzenia ani przewodu zasilającego w wodzie.
- Nie pozostawiaj urządzenia bez nadzoru, gdy jest podłączone.
- Ryzyko poparzenia! Zewnętrzna powierzchnia nagrzewa się podczas użytkowania. Nie dotykaj gorących powierzchni.



## **1 Ważne instrukcje dotyczące bezpieczeństwa i ochrony środowiska**

- Nie pozostawiaj metalowych przyborów kuchennych i przedmiotów na płytach grzejnych.
- Urządzenie należy używać i przechowywać na stabilnej powierzchni.
- Nie demontuj urządzenia.
- Należy stosować wyłącznie oryginalne lub zalecane przez producenta części zamienne.
- Urządzenie należy odłączyć od zasilania przed czyszczeniem i dokładnie wysuszyć wszystkie części po czyszczeniu.
- Urządzenie nie nadaje się do użytku na zewnątrz.
- Żywność może się zapalić z powodu przegrzania. Nie należy dopuszczać do kontaktu urządzenia z materiałami łatwopalnymi, takimi jak zasłony, tkaniny, ściany itp., ani go nie przykrywać.
- Nie używaj urządzenia w otoczeniu lub w pobliżu materiałów wybuchowych lub łatwopalnych.

## **1 Ważne instrukcje dotyczące bezpieczeństwa i ochrony środowiska**

- Nie należy używać urządzenia z zewnętrznym zegarem lub oddzielnym systemem zdalnego sterowania.
- Opakowanie urządzenia należy przechowywać poza zasięgiem dzieci.
- Przed umieszczeniem urządzenia w szafce, na półce itp. należy odczekać, aż ostygnie.
- Żywność może się zapalić z powodu przegrzania. Nie należy dopuszczać do kontaktu urządzenia z materiałami łatwopalnymi, takimi jak zasłony, tkaniny, ściany itp., ani go nie przykrywać.
- Urządzenie należy wyczyścić zgodnie z instrukcjami w rozdziale Czyszczenie i konserwacja.

# 1 Ważne instrukcje dotyczące bezpieczeństwa i ochrony środowiska

## 1.2 Zgodność z dyrektywą WEEE i usuwanie odpadów:

Wyrób ten jest zgodny z dyrektywą WEEE Unii Europejskiej (2012/19/UE). Wyrób ten jest oznaczony symbolem klasyfikacyjnym dla zużytego sprzętu elektrycznego i elektronicznego (WEEE).



Ten symbol oznacza, że sprzęt nie może być umieszczany łącznie z innymi odpadami gospodarstwa domowego po okresie jego użytkowania. Zużyte urządzenie należy oddać do specjalnego punktu zbiórki zużytego sprzętu elektrycznego i elektronicznego w celu utylizacji. Aby uzyskać informacje o punktach zbiórki w swojej okolicy należy skontaktować się z lokalnymi władzami lub punktem sprzedaży tego produktu. Gospodarstwo domowe spełnia ważną rolę w przyczynianiu się do ponownego użycia i odzysku zużytego sprzętu. Odpowiednie postępowanie ze zużytym sprzętem zapobiega potencjalnym negatywnym konsekwencjom dla środowiska naturalnego i ludzkiego zdrowia.

## 1.3 Zgodność z dyrektywą RoHS:

Niniejszy wyrób jest zgodny z dyrektywą Parlamentu Europejskiego i Rady RoHS (Ograniczenie użycia substancji niebezpiecznych) (2011/65/WE). Nie zawiera szkodliwych i zakazanych materiałów, podanych w tej dyrektywie.

## 1.4 Informacje o opakowaniu



Opakowanie tego wyrobu wykonano z materiałów nadających się do recyklingu, zgodnie z naszym ustawodawstwem krajowym. Nie wyrzucaj materiałów opakowaniowych do śmieci wraz z innymi odpadkami domowymi. Oddaj je w jednym z wyznaczonych przez władze lokalne punktów zbiórki materiałów opakowaniowych.

## 2 Twój toster

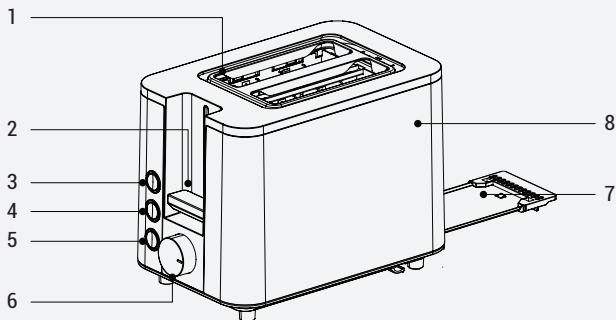

1. Sloty na tosty
2. Moduł sterujący
3. Rozmrażanie
4. Grzanie
5. Anuluj
6. Kontrola przyrumienienia
7. Tacka na okruchy
8. Korpus

### Dane techniczne

**Napięcie:** 220-240V~ 50-60Hz

**Pobór mocy:** 800-950 W

Producent zastrzega sobie prawo do zmian technicznych i projektowych.

Wartości podane wraz z urządzeniem lub w dołączonych dokumentach są odczytami laboratoryjnymi, zgodnie z odpowiednimi normami. Wartości te mogą się różnić w zależności od warunków użytkowania i otoczenia.

## 3 Użycie

### 3.1 Pierwsze użycie

Pozostałości produkcyjne mogą powodować dymienie podczas pierwszego użycia urządzenia. Nie oznacza to, że urządzenie jest wadliwe. Przy pierwszym włączeniu urządzenia należy obsługiwać je normalnie, ale bez wkładania pieczywa. Zaleca się ustawienie kontroli przyrumienienia na średnim poziomie. Upewnij się, że pomieszczenie jest odpowiednio wentylowane.

### 3.2 Obsługa



**OSTRZEŻENIE:** Przed użyciem upewnij się, że tacka na okruchy jest prawidłowo włożona.



**OSTRZEŻENIE:** Nie rozsmarowuj niczego na chlebie. Umieść w opiekaczu tylko chleb.

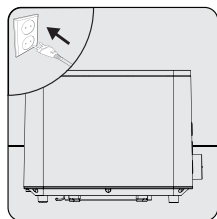

Umieść urządzenie na płaskiej i suchej powierzchni. Podłącz urządzenie.

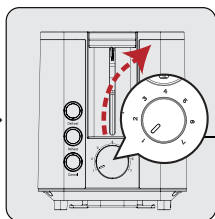

Ustaw regulator przyrumienienia na żądany poziom od 1 najjaśniejszego do 7 najciemniejszego.

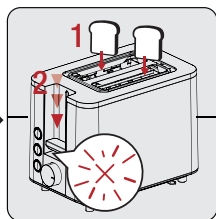

Umieść po jednej kromce chleba w każdym slocie. Następnie delikatnie ściągnij moduł sterujący w dół.  
– Rozpoczyna się opiekanie. Kontrolka przycisku zatrzymania będzie świecić się przez cały czas opiekania



Regulacja przyrumienienia waha się od „1” - najniższej temperatury do „7” najwyższej temperatury.

### 3 Użycie

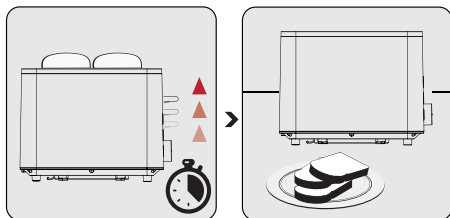

Po osiągnięciu ustawionego poziomu przyrumieniania moduł sam podniesie się, a urządzenie wyłączy się automatycznie.

Odłącz urządzenie od prądu.



Naciśnij przycisk zatrzymania, aby zatrzymać opiekanie chleba przed jego zakończeniem. Dźwignia (2) podniesie się i będzie można wyjąć kromki chleba z opiekacza.



Kontrolka przycisku zatrzymania będzie się świecić przez cały czas opiekania. Po zakończeniu opiekania dźwignia obsługi automatycznie podniesie się, a kontrolki zgasną.



Aby łatwiej wyjąć grzanki, przesunąć dźwignię obsługi w górę z pozycji podniesionej, aby podnieść chleb wyżej.



**OSTRZEŻENIE:** Zachowaj ostrożność podczas wyjmowania kromek, które opiekacz automatycznie wysuwa. Grzanki i opiekacz mogą być gorące.

## 3 Użycie

### 3.2.1 Przycisk rozmrażania

Włącz urządzenie (patrz: 3.2). Naciśnij przycisk rozmrażania, aby rozmrozić zamrożony chleb.

### 3.2.2 Przycisk podgrzewania

Włącz urządzenie (patrz: 3.2). Naciśnij przycisk podgrzewania, aby podgrzać kromki tostów.

### 3.2.3 Przycisk Anuluj

Naciśnij przycisk Anuluj, aby zatrzymać przyrumienianie/odgrzewanie/rozmrażanie w wybranym momencie. Dźwignia wyskoczy samoczynnie.

## 4 Czyszczenie i konserwacja

### 4.1 Czyszczenie



**OSTRZEŻENIE:** Do czyszczenia urządzenia nigdy nie używać benzenu, rozpuszczalników, szorstkich środków czyszczących, przedmiotów metalowych ani twardych szczotek.

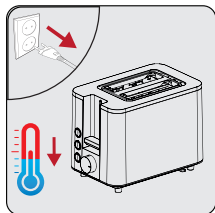

Wyłącz urządzenie i wyjmij wtyczkę z gniazdka. Pozostaw urządzenie do całkowitego ostygnięcia.

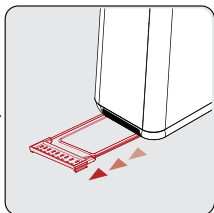

Delikatnie pociągnij tackę na okruchy, aby ją wyjąć. Opróżnij tackę na okruchy.

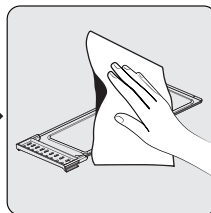

Wytrzyj tackę na okruchy wilgotną ściereczką.



**OSTRZEŻENIE:** Nie wolno zanurzać urządzenia ani jego przewodu zasilającego w wodzie lub jakimkolwiek płynie.

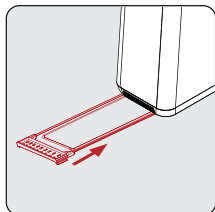

Po całkowitym wyschnięciu delikatnie wepchnij ją z powrotem na swoje miejsce.

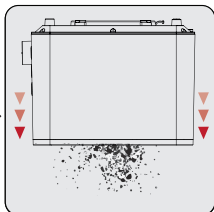

Odwróć opiekacz do góry dnem i delikatnie nim potrząśnij, aby usunąć wszystkie okruchy z jego wnętrza.

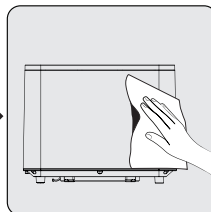

Wytrzyj opiekacz nieścieraną gąbką lub wilgotną ściereczką.



## 4 Czyszczenie i konserwacja



**OSTRZEŻENIE:** Po wyczyszczeniu, przed użyciem urządzenia należy osuszyć wszystkie części miękkim ręcznikiem.

### 4.2 Przechowywanie

- Jeśli nie planujesz używać urządzenia przez dłuższy czas, właściwie je przechowuj.
- Upewnij się, że urządzenie jest odłączone od zasilania, schłodzone i całkowicie suche.
- Owiń przewód zasilający wokół uchwytu przewodu pod opiekaczem.
- Urządzenie należy przechowywać w chłodnym i suchym miejscu.
- Urządzenie należy przechowywać w miejscu niedostępnym dla dzieci.

### 4.3 Transport i obsługa

- Podczas przenoszenia i transportu urządzenie należy przewozić w oryginalnym opakowaniu. Opakowanie chroni urządzenie przed uszkodzeniami fizycznymi.
- Nie należy umieszczać ciężkich przedmiotów na urządzeniu lub jego opakowaniu. Może to spowodować uszkodzenie urządzenia.
- W przypadku upuszczenia urządzenia może ono przestać działać lub może dojść do trwałego uszkodzenia.

### 4.4 Co robić, aby zaoszczędzić energię.

Po każdym użyciu należy wyłączyć urządzenie i odłączyć je od zasilania.

Droży Klienci,

Dziękujemy za zakup naszych produktów. Jesteśmy przekonani, że nasze urządzenia będą służyć przez lata. Każdy produkt firmy Beko jest objęty 2-letnim okresem gwarancji.

## **Warunki gwarancji Beko S.A. (małe urządzenia AGD)**

BEKO spółka akcyjna z siedzibą w Warszawie (02-819), przy ulicy Puławskiej 366, wpisana do rejestru przedsiębiorców prowadzonego przez Sąd Rejonowy dla m.st. Warszawy w Warszawie, XIII Wydział Gospodarczy Krajowego Rejestru Sądowego, pod numerem: 0000078147 (dalej: „BEKO”) udziela gwarancji jakości (dalej: „Gwarancja”) na wprowadzone przez BEKO do obrotu na terenie Polski produkty marki BEKO (dalej: „Urządzenia”) osobom, które nabyły te produkty („Użytkownik”) na następujących warunkach:

### **I. ZAKRES OCHRONY.**

BEKO gwarantuje, że Urządzenie zakupione przez Użytkownika jest wolne od wad produkcyjnych lub materiałowych, powstałych z przyczyn tkwiących w tym Urządzeniu (dalej: „Wada”), które ujawnią się w ciągu terminu określonego w części II. niniejszych Warunków Gwarancji (dalej: „Okres Gwarancyjny”).

W razie ujawnienia się Wady Produktu w trakcie Okresu Gwarancyjnego, zostanie ona usunięta na koszt BEKO w sposób uzależniony od właściwości wady, na zasadach i w zakresie określonym w niniejszych Warunkach Gwarancji.

BEKO zobowiązuje się do usunięcia Wady poprzez dokonanie nieodpłatnej naprawy lub wymiany Urządzenia, bądź też reklamacja zgłoszona na podstawie niniejszych Warunków Gwarancji zostanie rozpatrzona w inny sposób uzgodniony przez BEKO i Użytkownika.

Udzielona gwarancja jest ważna na terytorium Rzeczypospolitej Polskiej.

### **II. CZAS TRWANIA GWARANCJI.**

Okres Gwarancyjny wynosi 24 miesiące licząc od daty zakupu Urządzenia przez pierwszego Użytkownika.

### **III. PROCEDURA ZGŁOSZENIA REKLAMACYJNEGO.**

Wady Urządzenia ujawnione w Okresie Gwarancyjnym będą usuwane pod warunkiem przedstawienia przez Użytkownika dowodu zakupu tego Urządzenia zawierającego oznaczenia niezbędne do jego identyfikacji (model, datę zakupu).

Uprawnienia wynikające z niniejszych Warunków Gwarancji mogą być zrealizowane przez Użytkownika wyłącznie w Autoryzowanych Punktach Serwisowych BEKO (dalej: „Serwis”) po uprzednim dokonaniu zgłoszenia na Infolinii BEKO pod numerem telefonu: 22 250 14 14. Urządzenie powinno być odpowiednio zapakowane i zabezpieczone przez Użytkownika na czas transportu do punktu serwisowego Beko.

Wady Urządzenia będą usunięte w terminie 14 dni od daty zgłoszenia Wady na Infolinii BEKO.

Jeżeli część zamienna wymieniana w ramach uprawnień wynikających z niniejszych Warunków Gwarancji Urządzenia jest sprowadzana z zagranicy, termin naprawy, o którym mowa w punkcie 5 powyżej, może ulec wydłużeniu jednak, nie więcej niż do 30 dni licząc odpowiednio od daty zgłoszenia Wady na Infolinii BEKO. Informacje o spodziewanych terminach napraw dostępne są na Infolinii BEKO pod numerem 22 250 14 14. Po usunięciu Wady, Urządzenie zostanie dostarczone Użytkownikowi na koszt BEKO.

### **IV. WYŁĄCZENIA.**

Warunkiem skorzystania z niniejszych Warunków Gwarancji jest:

- użytkowanie Urządzenia zgodnie z Instrukcją Obsługi dołączoną do tego Urządzenia i jego przeznaczeniem, jak również odpowiednie czyszczenie i konserwacje Urządzenia;
- użytkowanie w warunkach indywidualnego gospodarstwa domowego. Urządzenie nie jest używane do celów prowadzenia działalności gospodarczej lub w zastosowaniach eksploatacji masowej, w

szczegółności w gastronomicznej działalności hoteli, restauracji i innych obiektów turystyczno-rekreacyjnych lub zbiorowego żywienia. Stosowanie osprzętu zalecanego przez producenta; brak ingerencji w Urządzenie przez osoby do tego nieupoważnione; brak ingerencji w tabliczkę znamionową z numerem seryjnym Urządzenia.

Udzielona przez Beko Gwarancja nie obejmuje:

- wad powstałych z przyczyn innych niż tkwiące w Urządzeniu;
- normalnego zużycia elementów eksploatacyjnych tj. akumulatory, baterie, noże, filtry, żarówki, szczotki, itp.;
- czynności przewidzianych w Instrukcji Obsługi, do wykonania których zobowiązany jest Użytkownik Urządzenia we własnym zakresie i na swój koszt, w tym: instruktażu dotyczącego obsługi Urządzenia, instalacji oraz regulacji urządzenia.
- usterek powstałych w wyniku nieprawidłowego lub niewłaściwego użytkowania, niedbalstwa, przypadkowego uszkodzenia Urządzenia, nieodpowiedniego napięcia prądu lub dokonania jakichkolwiek zmian, które mają wpływ na niewłaściwe działanie Urządzenia, i które naprawiane były przez osoby nieupoważnione, używania instalacji niezgodnych z odpowiednimi Polskimi Normami i innych niż wymienione w Instrukcji Obsługi Urządzenia; uszkodzeń mechanicznych, termicznych, chemicznych, korozji, innych uszkodzeń spowodowanych działaniem lub zaniedbaniem Użytkownika lub powstałych na skutek działania sił zewnętrznych (do których zalicza się w szczególności wyładowania atmosferyczne, skoki napięcia, wszystkiego rodzaju awarie domowej instalacji wodno-kanalizacyjnej, itp.), a także powstałych na skutek przedostania się zanieczyszczeń lub ciał obcych do Urządzenia, zakamienienia (proces odkamieniania musi być przeprowadzany zgodnie z instrukcją obsługi z użyciem odpowiednich środków czyszczących) elementów ze szkła, plastiku oraz porcelany; odbarwień Urządzenia lub poszczególnych jego części;
- usterek powstałych na skutek przechowywania i użytkowania Urządzenia w warunkach, które są niezgodne z normalnymi warunkami domowymi określonymi wymaganiami powszechnie obowiązujących przepisów prawa i odpowiednich Polskich Norm;

## **V. POZOSTAŁE POSTANOWIENIA.**

Niniejsze warunki gwarancji mają zastosowanie do Urządzeń zakupionych od dnia 01.03.2019 r. Gwarant oświadcza, że niniejsza Gwarancja jest udzielana Użytkownikowi dodatkowo i nie wyłącza, nie ogranicza ani nie zawieszają uprawnień Użytkownika wynikających z przepisów o rękojmi za wady rzeczy sprzedanej na podstawie Kodeksu cywilnego.

Arçelik A.Ş.

Karaağaç Caddesi No:2-6, 34445

Sütlüce / İSTANBUL / TÜRKİYE

[www.beko.com](http://www.beko.com)

تحذير: بعد التنظيف، جفف جميع الأجزاء بمنشفة ناعمة قبل استخدام الجهاز.



### 4.2 التخزين

- إذا كنت لا تنوي استخدام الجهاز لفترة طويلة، فاحفظه بعناية.
- تأكد من فصل الجهاز عن مصدر التيار الكهربائي وتبريده وتجفيفه تمامًا.
- لف سلك الطاقة حول حامل السلك أسفل الماكينة.
- قم بتخزين الجهاز في مكان بارد وجاف.
- تأكد من الاحتفاظ بالجهاز بعيدًا عن متناول الأطفال.

### 4.3 النقل والمناولة

- انقل الجهاز في عبوته الأصلية أثناء المناولة والنقل. العبوة تحمي الجهاز من التلف المادي.
- لا تضع أشياء ثقيلة على الجهاز أو عبوته. قد يتلف الجهاز.
- في حالة سقوط الجهاز، فقد يتوقف عن العمل أو يتعرض لتلف دائم.

### 4.4 إجراءات توفير الطاقة

أوقف تشغيل الجهاز وافصله بعد كل استخدام.

## 4 التنظيف والصيانة

### 4.1 التنظيف

تحذير: لا تستخدم بزين أو مذيبات أو منظفات كاشطة أو أشياء معدنية أو فرش صلبة

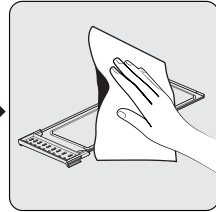
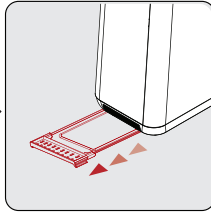
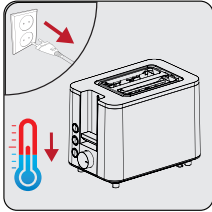

امسح صينية الفتات بقطعة قماش مبللة.  
اسحب صينية الفتات برفق لإزالتها. قم بإفراغ صينية الفتات.  
قم بإيقاف تشغيل الجهاز وفصله. اترك الجهاز ليبرد تمامًا.

تحذير: لا تغمر الجهاز أو سلك الطاقة في الماء أو أي سائل لتنظيفه.

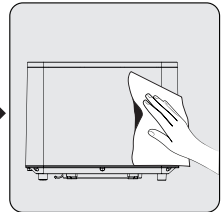
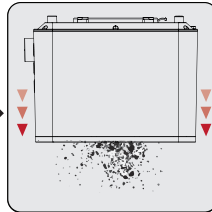
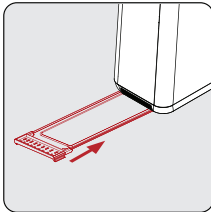

امسح الماكينة باستخدام إسفنجة غير كاشطة أو قطعة قماش مبللة.  
اقلب ماكينة التوستر رأساً على عقب وهزها برفق لإزالة كل الفتات بداخلها.  
بمجرد أن تجف تمامًا، ادفعها بلطف إلى مكانها.

### 3.2.1 زر إذابة الجليد

قم بتشغيل الجهاز (انظر 3.2). اضغط على زر تذويب الجليد لإذابة الخبز المجمد.

### 3.2.2 زر إعادة التسخين

قم بتشغيل الجهاز (انظر 3.2). اضغط على زر إعادة التسخين لإعادة تسخين شرائح الخبز المحمص.

### 3.2.3 زر الإلغاء

اضغط على زر إلغاء لإيقاف عملية التحميص/إعادة التسخين/إزالة الجليد عندما تريد ذلك. سوف يرتفع ذراع التشغيل من تلقاء نفسه.

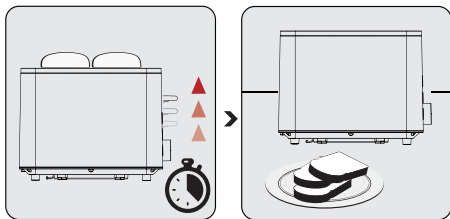

افصل الجهاز من الكهرباء.  
عند الوصول إلى مستوى التحميص الذي حددته، سينبثق ذراع التشغيل وسيتم إيقاف تشغيل الجهاز تلقائيًا.

اضغط على زر الإيقاف لإيقاف تحميص الخبز قبل الانتهاء. سوف يرتفع ذراع التشغيل (2) ويمكنك إخراج شرائح الخبز من المحمصة.



سيكون ضوء زر التوقف مضاءً طوال الوقت الذي يتم فيه تحميص الجهاز. عند انتهاء التحميص، سرتفع ذراع التشغيل تلقائيًا وستطفئ الأضواء.



لإزالة الخبز المحمص بسهولة أكبر، ادفع ذراع التشغيل لأعلى من موضعه المرتفع لرفع الخبز إلى أعلى.



تحذير: كن حذرًا عند إزالة الشرائح التي تقوم ماكينة التوستر بإخراجها تلقائيًا. قد يكون الخبز المحمص والجهاز ساخنين.





## 3.1 التشغيل لأول مرة

يمكن أن تتسبب بقايا الإنتاج في ظهور دخان عند استخدام الجهاز لأول مرة. لا يعني ذلك أن الجهاز به عيب. عند تشغيل الجهاز لأول مرة، قم بتشغيله بشكل طبيعي ولكن دون وضع أي خبز. يوصى بضبط التحكم في التحميص على متوسط للتسخين. تأكد من تهوية الغرفة بشكل صحيح.

## 3.2 التشغيل

**تحذير:** تأكد من وضع صينية الفتات في مكانها الصحيح قبل الاستخدام.



**تحذير:** لا يوضع أي شيء على الخبز. ضع الخبز فقط في ماكينة التوستر.

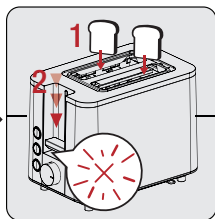
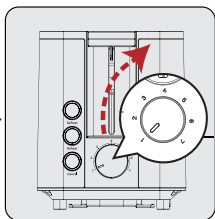
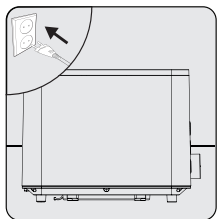

ضع المنتج على سطح مستو وجاف. قم بتوصيل الجهاز.

اضبط عنصر التحكم في اللون البني على المستوى الذي تريده من 1 الأفتح إلى 7 الأغمق.

ضع شريحة واحدة فقط من الخبز في كل فتحة من فتحات الخبز. ثم اضغط برفق على ذراع التشغيل لأسفل.

- يبدأ التحميص. سيكون ضوء مؤشر زر الإيقاف مضاءً طوال الوقت الذي يتم فيه تحميص الجهاز.

يتراوح التحكم في التحميص من "1" أدنى حرارة إلى "7" أعلى حرارة.



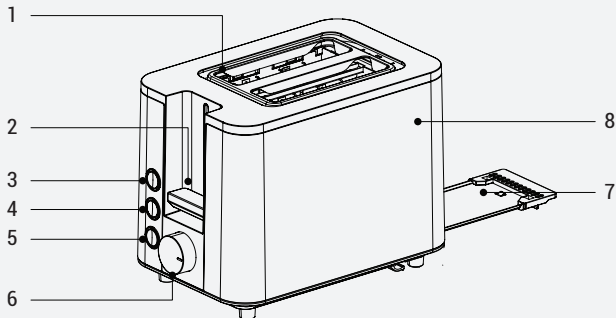

- البيانات التقنية**
1. فتحة الخبز
  2. ذراع التشغيل
  3. إذابة التجمد
  4. التسخين
  5. الإلغاء
  6. التحكم في التحمير
  7. صينية فتات الخبز
  8. الهيكل
- الفولطية:** 240-220 فولت ~ 50-60 هرتز
- استهلاك الطاقة:** 800-950 واط
- حقوق إجراء التغييرات الفنية والتصميمية محفوظة.

تمثل القيم المزودة مع الجهاز أو الوثائق المصاحبة له قراءات مخبرية وفقا للمعايير ذات الصلة. قد تختلف هذه القيم حسب الاستخدام والظروف المحيطة.

## الأطفال.

- انتظر حتى يبرد الجهاز قبل وضعه في الخزانة أو الرف، وما إلى ذلك.
- يمكن أن تشتعل النار في المواد الغذائية بسبب سخونة الزائدة. لا تسمح للجهاز بالتلامس مع المواد القابلة للاشتعال أو تغطيتها بمواد قابلة للاشتعال مثل الستائر والأقمشة والجدران وما إلى ذلك.
- نظف الجهاز وفقاً للإرشادات الواردة في قسم التنظيف والصيانة.

## 1.2 الامتثال للوائح WEEE والتخلص من النفايات

لا يحتوي هذا المنتج على المواد الخطرة والمحظورة المشار إليها في "لائحة التحكم في نفايات المعدات الكهربائية والإلكترونية" الصادرة عن وزارة البيئة والتحضر في جمهورية تركيا.



يتوافق مع لوائح نفايات المعدات الكهربائية والإلكترونية. تم صناعة هذا المنتج من مواد عالية الجودة مناسبة لإعادة التدوير وإعادة الاستخدام. لذلك، لا تتخلص منه مع النفايات المنزلية الأخرى في نهاية عمره الافتراضي. بل يجب أخذه إلى نقطة تجميع الأجهزة الكهربائية والإلكترونية لإعادة التدوير. يمكنك أن ترجع إلى الإدارة المحلية التي تتبعها لمعرفة نقاط التجميع هذه. يمكنك المساعدة في حماية البيئة والموارد الطبيعية من خلال تقديم المنتجات المستخدمة لإعادة التدوير.

## 1.3 التوافق مع توجيه RoHS

المنتج الذي اشتريته متوافق مع توجيه الاتحاد الأوروبي (2011/65/EU) RoHS. هذا المنتج لا يحتوي على مواد مؤذية أو محظورة من تلك المشار إليها في التوجيه.

## 1.4 معلومات التغليف

إن غلاف المنتج مصنوع من مواد قابلة للتدوير، طبقاً للأنظمة الوطنية. لا تتخلص من نفايات التغليف مع النفايات المنزلية أو النفايات الأخرى، وتخلص منها في مناطق التجميع المحددة من قبل السلطات المحلية.



- خطر الإصابة بحروق. يسخن السطح الخارجي أثناء الاستخدام. لا تلمس الأسطح الساخنة.
- لا تترك أواني وأدوات الطهي المعدنية على ألواح الطهي.
- شغل الجهاز واحتفظ به على سطح مناسب.
- لا تقم بتفكيك الجهاز.
- لا تستخدم سوى الأجزاء الأصلية أو الأجزاء التي يُوصي بها المصنّع.
- افصل الجهاز عن الكهرباء قبل التنظيف وجفف جميع الأجزاء تمامًا بعد التنظيف.
- الجهاز غير مناسب للاستخدام خارج المنزل.
- يمكن أن تشتعل النار في المواد الغذائية بسبب سخونة الزائدة. لا تسمح للجهاز بالتلامس مع المواد القابلة للاشتعال أو تغطيتها بمواد قابلة للاشتعال مثل الستائر والأقمشة والجران وما إلى ذلك.
- لا تستخدم الجهاز في بيئات ومع مواد قابلة للانفجار أو الاشتعال أو بالقرب منها.
- لا تستخدم المنتج مع مؤقت خارجي أو نظام تحكم عن بعد منفصل.
- إذا احتفظت بمواد التغليف، فاحفظها بعيدًا عن متناول

- لمزيد من الحماية، يجب توصيل هذا الجهاز بجهاز التيار المتبقي للأجهزة المنزلية بأقصى تيار اسمي يبلغ 30 مللي أمبير.
- يحظر استخدام الجهاز سوى مع مقبس مؤرض.
- لا تستخدم الجهاز بسلك تطويل.
- هذا الجهاز مصمم للاستخدام المنزلي والتطبيقات المماثلة مثل:
- مناطق المطابخ المخصصة للعاملين في المتاجر والمكاتب وبيئات العمل الأخرى؛
- منازل المزارع؛
- المناطق التي يستخدمها العملاء في الموتيلات والفنادق وغيرها من الأماكن السكنية،
- أماكن المبيت والإفطار.
- لمنع تلف سلك الطاقة، احرص على حمايته من الانضغاط أو التجميد أو الاحتكاك بالحواف الحادة.
- لا تلمس قابس الجهاز بيد رطبة أو مبللة.
- لا تسحب السلك أثناء فصل الجهاز عن الكهرباء.
- لا تغمر الجهاز أو سلك الطاقة في الماء لتنظيفه.
- يحظر ترك الجهاز بدون مراقبة أثناء تشغيله.

يحتوي هذا القسم على تعليمات خاصة بالسلامة للوقاية من المخاطر التي يمكن أن تؤدي إلى الإصابة أو تلف الممتلكات. يؤدي عدم اتباع هذه التعليمات إلى بطلان الضمان.

## 1.1 السلامة العامة

- يتوافق هذا الجهاز مع معايير السلامة الدولية.
- يمكن استخدام هذا الجهاز من قبل الأطفال بعمر 8 أعوام فما فوق والأشخاص الذين يعانون من قدرات بدنية أو حسية أو عقلية متدنية أو يفتقرون للخبرة والمعرفة إذا تم منحهم الإشراف أو التعليمات الخاصة باستخدام الجهاز بطريقة آمنة وكانوا يدركون المخاطر المنطوية على ذلك.
- يحظر عبث الأطفال بالجهاز. يجب ألا يقوم الأطفال بتنظيف الجهاز وصيانته إلا إذا بعمر 8 سنوات أو أكثر وتحت إشراف شخص بالغ.
- احتفظ بالجهاز وسلكه الكهربائي بعيداً عن متناول الأطفال الذين تقل أعمارهم عن 8 سنوات.
- لا تستعمل الجهاز إذا كان سلك الطاقة أو القابس الرئيسي تالفاً. اتصل بالخدمة المعتمدة.
- يجب أن يكون مصدر الطاقة الرئيسي لديك متوافقاً مع المعلومات المحددة على علامة نوع الجهاز.

يُرجى قراءة هذا الدليل أولاً!

عميلنا العزيز،

شكراً لكم على اختيار إحدى منتجات Beko. نتمنى لكم تحقيق الاستفادة المثلى من هذا المنتج عالي الجودة والذي استُخدم في تصنيعه أحدث التقنيات. يُرجى التأكد من قراءة هذا الدليل والوثائق الملحقة بالكامل وفهمها جيداً قبل استخدام المنتج، مع الاحتفاظ بهذا الدليل كمرجع. إذا قمت بإعطاء الجهاز إلى شخص آخر، فقم بإعطائه دليل المستخدم أيضاً. ينبغي الالتزام بجميع التحذيرات والمعلومات الواردة في هذا الدليل واتباع التعليمات.

الرموز ومعانيها

تُستخدم الرموز التالية في هذا الدليل:



معلومات مهمة ونصائح مفيدة بخصوص استخدام الجهاز.



**تحذير:** تحذيرات بخصوص مواقف خطيرة متعلقة بسلامة الأرواح والممتلكات.



م. اعطلا عم س.م التلذ ق.ب س.ن م



**تحذير:** تحذير التعرّض للصعق الكهربائي.



**تحذير:** تحذير من الأسطح الساخنة.

الورق المعاد تدويره والقابل  
لإعادة التدوير



# beko

محمصة خبز  
دليل المستخدم



TAM 7321 I

AR



01M-8916113200-4323-04  
01M-8916351200-4323-04