



Ugradbeni plamenik

Korisnički priručnik

Плоча за вградување

Упатство за корисникот

Table de cuisson encastrable

Manuel d'utilisation

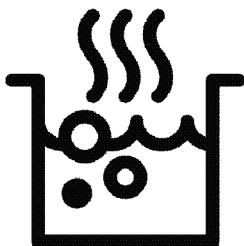

HIC 64503 TX

HR / MK / FR

185.9284.44/R.AI/10.08.2023/6-4

7756282901



RECIKLIRANI I
RECIKLAŽNI PAPIR

Molimo prvo pročitajte ovaj korisnički priručnik!

Poštovani kupci,
hvala Vam što ste odabrali proizvod tvrtke Beko. Nadamo se da ćete postići najbolje rezultate s proizvodom koji je proizveden visokokvalitetnom i najmodernijom tehnologijom. Zato vas molimo da pažljivo pročitate cijeli korisnički priručnik i druge prateće dokumente prije uporabe proizvoda te da ih sačuvate za buduću uporabu. Ako proizvod dajete nekom drugom, priložite i korisnički priručnik. Poštujte sva upozorenja i informacije u korisničkom priručniku. Imajte na umu da ovaj korisnički priručnik vrijedi i za nekoliko drugih modela. Razlike između modela navedene su u priručniku.

Objašnjenje simbola

U ovom korisničkom priručniku koriste se sljedeći simboli:



važne informacije ili korisni savjeti o uporabi.



upozorenje na opasne situacije vezane za život i imovinu.



upozorenje na strujni udar.



upozorenje na rizik od požara.



upozorenje na vruće površine.



Arçelik A.Ş.
Karaağaç caddesi No:2-6
34445 Sütlüce/Istanbul/TURKEY
Made in TURKEY

1	Važne upute i upozorenja za sigurnost i okoliš	4	4	Pripreme	14
	Opća sigurnost.....	4		Savjeti za uštedu energije	14
	Električna sigurnost	4		Prva uporaba	14
	Sigurnost proizvoda.....	5		Prvo čišćenje proizvoda	14
	Predviđena uporaba.....	6	5	Kako koristiti grijaću ploču	15
	Sigurnost za djecu.....	7		Opće informacije o kuhanju	15
	Stara oprema.....	7		Uporaba ploča za kuhanje	15
	Odlaganje materijala pakiranja.....	7		Kontrolna ploča.....	16
2	Opće informacije	8	6	Održavanje	25
	Pregled.....	8		Opće informacije.....	25
	Tehničke specifikacije	8		Čišćenje ploče za kuhanje.....	25
3	Instalacija	10	7	Otklanjanje kvarova	26
	Prije instalacije.....	10			
	Montaža i spajanje	10			
	Budući prijevoz.....	13			

1 Važne upute i upozorenja za sigurnost i okoliš

Ovaj odjeljak sadrži sigurnosne upute koje će vam pomoći da se zaštitite od rizika od osobnih ozljeda ili oštećenja imovine.

Nepoštivanjem ovih uputa poništavaju se sva jamstva.

Opća sigurnost

- Ovaj uređaj mogu koristiti djeca starija od 8 godina i osobe sa smanjenim tjelesnim, osjetilnim ili mentalnim mogućnostima ili nedostatkom iskustva i znanja ako imaju nečiji nadzor ili su upućene u sigurnu uporabu ovog proizvoda i razumiju opasnosti koje on nosi. Djeca se ne smiju igrati uređajem. Djeca ne smiju bez nadzora čistiti i održavati uređaj.
- Uređaj ne smiju upotrebljavati osobe (uključujući djecu) sa smanjenim tjelesnim, osjetilnim ili mentalnim sposobnostima ili s nedostatkom iskustva i znanja, osim ako se ne nadziru ili im se daju upute. Djeca koja se nadziru ne smiju se igrati uređajem.

- Ako se proizvod predaje nekome u svrhu osobne upotrebe ili kao rabljeni uređaj, trebaju se također predati korisnički priručnik, oznake proizvoda i drugi odgovarajući dokumenti i dijelovi.
- Instalacije i popravke moraju uvijek obavljati ovlašteni serviseri. Proizvođač nije odgovoran za oštećenja nastala zbog postupaka koje vrše neovlaštene osobe, a to može dovesti i do poništavanja jamstva. Prije instalacije pažljivo pročitajte upute.
- Ne radite s proizvodom ako je pokvaren ili ima bilo kakva vidljiva oštećenja.
- Provjerite jesu li funkcijske tipke uređaja isključene nakon svake uporabe.

Električna sigurnost

- Uređaj se ne smije koristiti ako na njemu postoji kvar, osim ako ga nije popravio ovlašteni serviser. Postoji opasnost od strujnog udara!
- Proizvod spojite samo na uzemljenu utičnicu/vod sa naponom i zaštitom kako je navedeno u tablici "Tehničke specifikacije". Neka

uzemljenje izvede kvalificirani električar dok koristite proizvod sa ili bez transformatora. Naša tvrtka neće biti odgovorna za bilo kakve poteškoće nastale zbog uporabe proizvoda bez uzemljenja u skladu s lokalnim zakonima.

- Proizvod nikad ne perite tako da ga pršćete ili zalijevate vodom! Postoji opasnost od strujnog udara!
- Proizvod mora biti isključen iz struje tijekom instalacije, održavanja, čišćenja i servisiranja.
- Ako je kabel napajanja uređaja oštećen, mora ga zamijeniti proizvođač, njegov serviser ili slično kvalificirana osoba da bi se izbjegla opasnost.
- Uređaj se mora instalirati tako da se u potpunosti može odvojiti od mreže napajanja. Razdvajanje mora biti omogućeno mrežnim utikačem ili prekidačem ugrađenim u fiksnu električnu instalaciju u skladu s građevinskim propisima.
- Sve radove na električnoj opremi i sustavima smiju obavljati samo ovlaštene i kvalificirane osobe.

- U slučaju bilo kakvog oštećenja, isključite uređaj i otpojite ga s napajanja. Da biste to uradili, isključite osigurač u kući.
- Provjerite je li nazivna struja osigurača kompatibilna s proizvodom.

Sigurnost proizvoda

- **UPOZORENJE:** Uređaj i njegovi dostupni dijelovi postanu vrući tijekom uporabe. Trebate izbjegavati dodirivanje grijaćih elemenata. Djeca mlađa od 8 godina se trebaju držati podalje, osim ako imaju stalni nadzor.
- Nikada ne koristite proizvod kad su vam smanjeni prosudba ili koordinacija zbog uporabe alkohola i/ili droga/lijekova.
- Pazite kad koristite alkoholna pića u jelima. Alkohol isparava pri visokim temperaturama i može uzrokovati požar pri kontaktu s vrućim površinama.
- Pazite da blizu proizvoda ne budu zapaljivi materijali jer njegove stranice mogu postati vruće tijekom uporabe.
- Držite otvore za ventilaciju bez zapreka.

- Nemojte koristiti parne čistače za čišćenje uređaja jer to može uzrokovati strujni udar.
 - **UPOZORENJE:** Kuhanje s mašću ili uljem bez nadzora plamenika može biti opasno i prouzročiti požar. NIKAD ne gasite požar vodom, ali isključite uređaj i pokrijte plamen, primjerice, poklopcem ili vatrootpornom dekom.
 - **OPREZ:** Postupak kuhanja mora se nadzirati. Kratki postupak kuhanja mora se neprestano nadzirati.
 - **UPOZORENJE:** Opasnost od požara: ne odlažite predmete na površine za kuhanje.
 - **UPOZORENJE:** Ako je površina napuknuta, isključite uređaj da biste izbjegli opasnost od električnog udara.
 - U slučaju loma stakla grijaće ploče učinite sljedeće: Odmah isključite sve plamenike i elemente električnog grijanja te isključite uređaj iz napajanja. Nemojte dirati površinu uređaja. Nemojte upotrebljavati uređaj.
 - Uređaj nije predviđen za to da se njime upravlja vanjskim programatorom ili posebnim sustavom za daljinsko upravljanje.
 - Tlak pare koji se stvara zbog vlage na površini plamenika ili na dnu lonca može uzrokovati pomicanje lonca. Stoga pazite da površina za kuhanje i dno posuda budu uvijek suhi.
 - **UPOZORENJE:** Koristite samo štitnike za ploču koje je izradio proizvođač kuhala ili koje je proizvođač kuhala u korisničkim uputama naveo kao prikladne ili štitnike za ploču ugrađene u kuhalo. Uporaba neprimjerenih štitnika može uzrokovati nezgode.
- Za pouzdanost proizvoda protiv požara;
- provjerite pristaje li utikač u utičnicu kako ne bi izazivao iskrenje.
 - Ne koristite oštećeni ili izrezani ili produžni kabel, osim originalnog kabela.
 - Pazite da na utičnici u koju se uključuje uređaj nema tekućina ili vlage.
- Predviđena uporaba**
- Ovaj proizvod je napravljen za uporabu u kućanstvu. Komercijalna uporaba nije dopuštena.

- **OPREZ:** Ovaj uređaj je samo u svrhu kuhanja. Ne smije se koristiti u druge svrhe, npr. Grijanje sobe.
- Proizvođač neće biti odgovoran za bilo kakvu štetu do koje je došlo zbog nepravilne uporabe ili rukovanja.

Sigurnost za djecu

- **UPOZORENJE:** Dostupni dijelovi mogu postati vrući tijekom uporabe. Malu djecu treba držati podalje.
- Materijali pakiranja će biti opasni za djecu. Držite materijale pakiranja podalje od djece. Molimo odložite sve dijelove pakiranja prema standardima o zaštiti okoliša.
- Električni aparati su opasni za djecu. Držite djecu podalje od uređaja dok radi i ne dopuštajte im da se igraju s uređajem.
- Nemojte držati bilo kakve predmete do kojih djeca mogu doći iznad uređaja.

Stara oprema

Usklađenost s Direktivom o električnom i elektroničkom opremom (WEEE) i zbrinjavanju otpada:



Ovaj proizvod usklađen je s EU Direktivom WEEE (2012/19/EU). Ovaj proizvod nosi klasifikacijsku oznaku za električni i elektronski otpad (WEEE). Ovaj je proizvod proizveden s visokokvalitetnim dijelovima i materijalima koji se mogu ponovno upotrijebiti i prikladni su za reciklažu. Ne odlažite otpadne uređaje s normalnim otpadom iz kućanstva i drugim otpadom na kraju servisnog vijeka. Odnosite ga u sabirni centar za recikliranje električne i elektroničke opreme. Obratite se lokalnim vlastima da biste saznali više informacija o sabirnim centrima.

Usklađenost s Direktivom o zabrani uporabe određenih opasnih tvari u električnoj i elektroničkoj opremi (RoHS):

Proizvod koji ste kupili usklađen je s EU Direktivom RoHS (2011/65/EU). Ne sadrži štetne i zabranjene materijale navedene u Direktivi.

Odlaganje materijala pakiranja

- Električni aparati su opasni za djecu. Držite materijale pakiranja na sigurnom mjestu izvan domašaja djece. Materijali pakiranja proizvoda su proizvedeni od recikliranih materijala. Odložite ih pravilno i sortirajte u skladu s uputama o odlaganju recikliranog otpada. Ne odlažite ih s uobičajenim otpadom iz kućanstva.

2 Opće informacije

Pregled

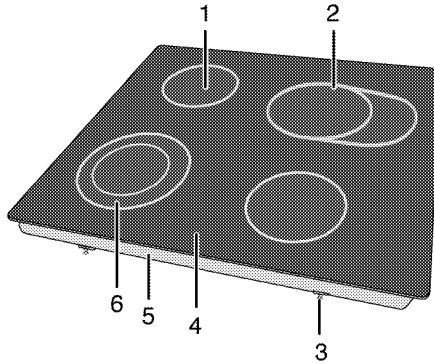

- | | | | |
|---|----------------------------------|---|------------------------------|
| 1 | Ploča za kuhanje s jednim krugom | 4 | Vitrokeramička površina |
| 2 | Proširena ploča za kuhanje | 5 | Poklopac osnove |
| 3 | Spojnica za montažu | 6 | Ploča za kuhanje s dva kruga |

Tehničke specifikacije

Napon/frekvencija	220-240 V ~ 50 Hz
Ukupna potrošnja energije	6900 W
Vrsta / presjek kabela	min.H05V2V2-F 5 x 1,5 mm ²
Vanjske dimenzije (visina/širina/dubina)	55 mm/580 mm/510 mm (Za modele koji dolaze s pričvrstnim oprugama i brtvnom brtvom pričvršćenom na proizvod, uzmite u obzir da su mjere širine i dubine za 10 mm veće od ovih mjerenja.)
Dimenzije za instalaciju (širina/dubina)	560 mm/490 mm
Plamenici	
Stražnji lijevi	Ploča za kuhanje s jednim krugom
Dimenzija	140 mm
Snaga	1200 W
Prednji lijevi	Ploča za kuhanje s dva kruga
Dimenzija	120/210 mm
Snaga	750/2200 W
Prednji desni	Ploča za kuhanje s jednim krugom
Dimenzija	160 mm
Snaga	1500 W
Stražnji desni	Proširena ploča za kuhanje
Dimenzija	140/250 mm
Snaga	1100/2000 W

i Tehničke specifikacije mogu biti promijenjene bez prethodne obavijesti da bi se poboljšala kvaliteta proizvoda.

i Slike u ovom priručniku su shematske i možda ne odgovaraju u potpunosti vašem proizvodu.

i Vrijednosti navedene na oznakama proizvoda ili u njegovoj popratnoj dokumentaciji su dobivene u laboratorijskim uvjetima u skladu s odgovarajućim standardima. Ovisno o uvjetima rada i okoline proizvoda, te vrijednosti mogu biti različite.

3 Instalacija

Proizvod mora ugraditi kvalificirana osoba u skladu s važećim zakonima. Inače će jamstvo biti poništeno. Proizvođač neće biti odgovoran za oštećenja nastala zbog postupaka koje vrše neovlaštene osobe i to može poništiti jamstvo.

i Priprema lokacije i instalacija struje za proizvod su odgovornost kupca.

! Za instalaciju, uređaj mora biti spojen u skladu sa svim lokalnim zakonima o plinu i/ili električnoj energiji.

! Prije instalacije, vizualno provjerite ima li proizvod nekih oštećenja. Ako ima, nemojte ga instalirati. Oštećeni proizvodi su rizik za vašu sigurnost.

Prije instalacije

Grijaća ploča je napravljena za instalaciju u komercijalnu gornju radnu ploču. Između jedinice i zidova kuhinje se mora ostaviti

sigurnosna razdaljina. Pogledajte sliku (vrijednosti u mm).

- Ostavite minimalnu udaljenost od 750 mm iznad površine grijaće ploče.
- (*) Ako se napa za štednjak treba montirati iznad štednjaka, pogledajte upute proizvođača nape vezano za visinu montaže. Ako nije navedena bilo koja veličina u priručniku za nape, ta visina trebala bi biti najmanje 650 mm.
- Uklonite materijale pakiranja i blokade za transport.
- Površine, sintetički laminati i ljepila koja se koriste moraju biti otporni na toplinu (100 °C minimum).
- Radna površina mora biti poravnata i učvršćena horizontalno.
- Izrežite otvor za grijaću ploču na radnom dijelu po dimenzijama za montažu.
- Ovaj proizvod je uređaj klase 3 prema standardu EN 30-1-1.

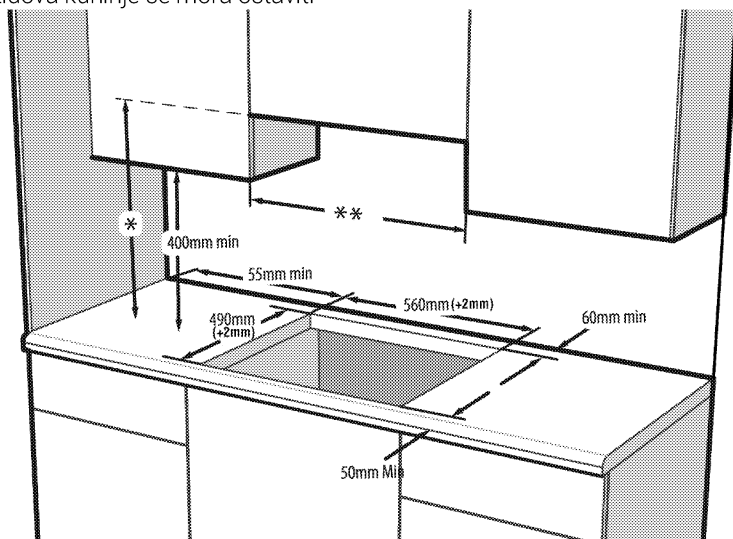

- * Minimalna visina prema napi jednaka je preporučenoj visini u korisničkom priručniku nape. Ako se ne preporučuje u uputama za uporabu nape, ta visina treba biti najmanje min.650 mm.
- ** Minimalna udaljenost između ormarića mora biti jednaka širini grijaće ploče

Montaža i spajanje

- Proizvod se smije montirati i spajati samo u skladu sa zakonom propisanim pravilima instalacije.

- i** Ne instalirajte grijaću ploču na mjesto s oštrim rubovima ili kutovima.
Postoji opasnost od loma staklokeramičke površine!

Elektroinstalacije

Spojite proizvod na uzemljenu utičnicu/vod zaštićene minijaturnim osiguračem odgovarajućeg kapaciteta kako je navedeno u tablici „Tehničke specifikacije“. Neka uzemljenje izvede kvalificirani električar dok upotrebljavate proizvod s transformatorom ili bez njega. Naša tvrtka neće biti odgovorna ni za kakvu štetu nastalu zbog uporabe proizvoda bez uzemljenja u skladu s lokalnim zakonima.

- !** Proizvod smije spojiti na napajanje samo ovlaštena osoba. Razdoblje jamstva proizvoda počinje tek nakon pravilne instalacije.
Proizvođač neće biti odgovoran za oštećenja nastala zbog postupaka koje vrše neovlaštene osobe.

- !** Kabel napajanja ne smije biti stegnut, presavijen ili stisnut ili u dodiru s vrućim dijelovima uređaja.
Oštećeni kabel napajanja mora zamijeniti kvalificirani električar. U suprotnom, postoji opasnost od električnog udara, kratkog spoja ili požara!

- Spoj mora biti u skladu s nacionalnim zakonima.
- Podaci napajanja moraju odgovarati podacima navedenim na tipskoj pločici jedinice. Tipska pločica se nalazi sa stražnje strane kućišta proizvoda.
- Kabel napajanja na vašem proizvodu mora biti u skladu s tablicom "Tehničke specifikacije".

- !** Prije početka bilo kakvog rada na električnim instalacijama, molimo ne otpajajte proizvod s napajanja.
Postoji opasnost od strujnog udara!

Spajanje kabela napajanja

- i** Priilikom izvršavanja ožičenja morate se pridržavati nacionalnih/lokalnih zakona o električnoj energiji i upotrebljavati odgovarajuću utičnicu/vod za pećnicu. U slučaju da su granice snage proizvoda veće od električne vodljivosti utikača i utičnice/voda, proizvod se mora izravno spojiti putem fiksne električne instalacije bez upotrebe utikača i utičnice/voda.

1. Ako nije moguće isključiti sve polove s napajanja, jedinica za otpajanje s najmanje 3 mm razmaka za kontakt (osigurači, sigurnosne sklopke, kontakti) moraju biti spojeni a svi polovi ove jedinice za isključivanje moraju biti uz proizvod (ne iznad proizvoda) u skladu s IEE direktivama. Nepridržavanje ovih uputa uzrokuje probleme i ukida jamstvo za proizvod.

Preporučuje se dodatna zaštita sklopkom za preostalu struju.

Ako je kabel dostavljen s proizvodom:

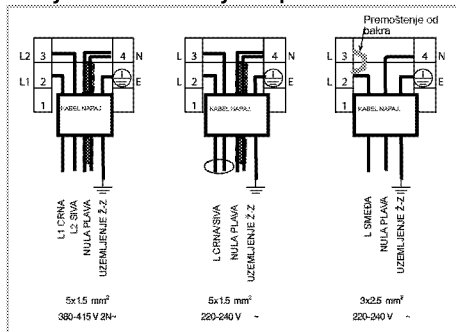

2. **Za jednofazni spoj**, spojite žice kako je dolje navedeno:



- Smeđi-Crni kabel = L (faza)
- Plavi-sive boje kabel = N (nula)
- Žuto-zeleni kabel = (E) \oplus (Uzemljenje)

» ili

- Sive-Crni kabel = L (faza)
- Plavi-Smeđi boje kabel = N (nula)
- Žuto-zeleni kabel = (E) \oplus (Uzemljenje)

3. **Za dvofazni spoj**, spojite žice kako je dolje navedeno:

- Smeđi kabel = L1 ili L2 (faza 1 ili faza 2)

- Crni kabel = L2 ili L1 (faza 2 ili faza 1)
 - Plavi-sive boje kabel = N (nula)
 - Žuto-zeleni kabel = (E)  (Uzemljenje)
- » ili
- Crni kabel = L1 (faza 1)
 - Sive boje kabel = L2 (faza 2)
 - Plavi-Smeđi kabel = N (nula)
 - Žuto-zeleni kabel = (E)  (Uzemljenje)

Instaliranje proizvoda

1. Preokretanjem grijaće ploče, stavite ju na ravnu površinu.
2. Prilikom montaže grijaće ploče, nanesite brtvilo dostavljeno u paketu oko grijaće ploče kao što je prikazano na slici u nastavku tako da se pobrinete da ostane od 1 do 2 mm od vanjskog ruba stakla.

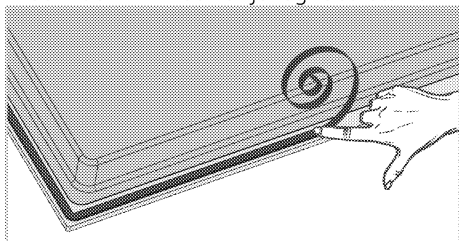

3. Stavite plamenik na radnu površinu i poravnajte ga.
4. Pomoću instalacijskih spojnica pričvrstite plamenik tako da ga montirate kroz rupe na donjem dijelu kućišta.

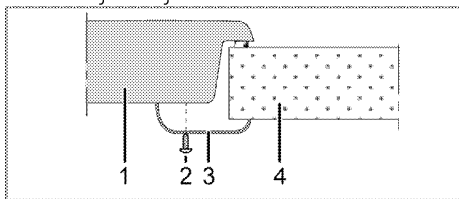

- 1 Grijaća ploča
- 2 Vijak
- 3 Instalacijske hvataljke
- 4 Pult

i Kod montaže grijaće ploče na kuhinju, mora se instalirati polica da bi odvojila kuhinju od grijaće ploče kako je ilustrirano na gornjoj slici. To nije potrebno kad se instalira na ugrađenu pećnicu.

Ako je moguće dodirnuti donju stranu proizvoda jer je instaliran na ladicu, ovaj dio mora biti pokriven drvenom pločom.

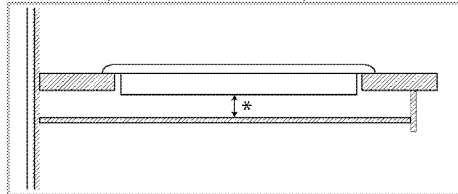

* min. 15 mm

Pogled odostraga (rupe za povezivanje)

i Položaj rupa za spajanje prikazan na donjoj slici je shematski, može se razlikovati u zavisnosti od modela proizvoda. Fiksirajte ih sukladno s rupama za spajanje na vašem proizvodu.

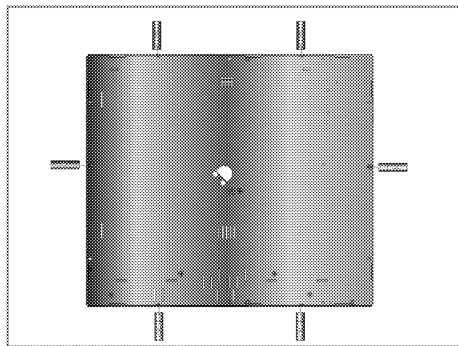

! Spajanje na različite rupe nije dobra praksa u smislu sigurnosti jer to može oštetiti plinski i električni sustav.



Plamenik sadrži komponente koje rade s pomoću plina i struje. Zbog toga bi se plamenik trebao pričvrstiti na pult samo kroz rupe za pričvršćivanje i samo s pomoću isporučених elemenata za pričvršćivanje i vijaka te kao što je naznačeno u priručniku. U suprotnome će predstavljati opasnost za sigurnost života i imovine.

Jednostavna instalacija: Neki modeli isporučuju se s pričvršnim oprugama i brtvnom brtvom pričvršćenom na proizvod. Za ove modele zanemarite upute za pričvršćivanje opruga i nosača opisane u priručniku. Postavite svoj proizvod izravno u prostor u kojem će se proizvod nalaziti, kao što je prikazano na donjoj slici. Za ove modele uzmite u obzir mjerenja širine i dubine napisane u korisničkom priručniku kao 10 mm više.

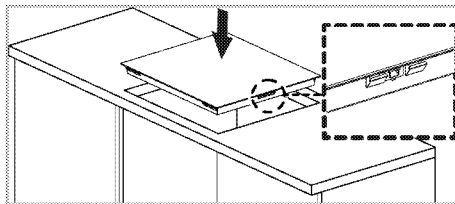

Zadnja provjera

1. Korištenje proizvoda
2. Provjerite funkcije.

Budući prijevoz

- Sačuvajte originalni karton proizvoda i prevozite proizvod u njemu. Slijedite upute na kartonu. Ako nemate originalni karton, spakirajte proizvod u najlon sa zračnim mjehurićima i čvrsto ga zalijepite trakom.



Provjerite opći izgled vašeg proizvoda i pogledajte ima li oštećenja do kojih je došlo tijekom transporta.

4 Pripreme

Savjeti za uštedu energije

Sljedeći savjeti će vam pomoći u uporabi Vašeg uređaja na ekološki način i u uštedi energije:

- Otopite smrznutu hranu prije kuhanja.
- Koristite lonce/posude s poklopcima za kuhanje. Ako nema poklopca, potrošnja energije može porasti 4 puta.
- Odaberite plamenik koji je podesan za uporabu s veličinom dna lonca. Uvijek birajte točnu veličinu lonca za vaše jelo. Za veće lonce je potrebno više energije.
- Pazite da koristite lonce s ravnim dnom kad kuhate s električnim plamenicima. Lonci s debelim dnom će bolje provoditi toplinu. Možete uštedjeti energiju i za 1/3.
- Posude i lonci moraju biti kompatibilni sa zonama za kuhanje. Dno posuda ili lonaca ne smije biti manje od grijaće ploče.

- Držite zone za kuhanje i dno lonaca čistim. Prljavština će smanjiti provođenje energije između zone za kuhanje i dna lonca.
- Za dulje kuhanje, isključite zonu za kuhanje 5 ili 10 minuta prije kraja vremena kuhanja. Možete postići uštedu energije i do 20% ako koristite preostalu toplinu.
- Podaci o energetske učinkovitosti prema EU 66/2014 mogu se pronaći na karti proizvoda koja se nalazi uz proizvod.

Prva uporaba

Prvo čišćenje proizvoda

-  Neki deterdženti ili sredstva za čišćenje mogu oštetiti površinu. Ne koristite agresivna sredstva za čišćenje, prašak/kreme za čišćenje ili bilo kakve oštre predmete.

1. Uklonite sve materijale pakiranja.
2. Obrišite površine proizvoda mokrom krpom ili spužvom i osušite krpom.

5 Kako koristiti grijaću ploču

Opće informacije o kuhanju



Nikada nemojte u tavu stavljati više od jedne trećine ulja. Ne ostavljajte plamenik bez nadzora kad grijete ulje. Pregrijano ulje predstavlja opasnost od požara. **Nikada nemojte pokušavati ugasiti vatru vodom!** Kada se ulje zapali, pokrijte požar dekom ili mokrom krpom. Isključite plamenik ako je to sigurno i pozovite vatrogasce.

- Prije prženja hrane, uvijek je dobro osušite i nježno stavite na ulje. Pazite da se prije prženja hrana otopila do kraja.
- Ne pokrivajte posudu kad zagrijavate ulje.
- Stavljajte tave i lonce na takav način da njihove drške ne prelaze preko grijaće ploče tako da biste spriječili grijanje ručki. Ne stavljajte na grijaću ploči posude koje ne stoje u ravnoteži i koje se lako nagnu.
- Ne stavljajte prazne posude i tave na zone za kuhanje koje su uključene. Oni se mogu oštetiti.
- Uključivanje zone za kuhanje bez posude ili tave na njoj može uzrokovati oštećenje uređaja. Isključite zone za kuhanje nakon dovršetka kuhanja.
- Kako površina uređaja može biti topla, ne stavljajte plastične ili aluminijske proizvode na njega. Odmah očistite s površine bilo kakve istopljene takve materijale. Takve posude se ne smiju koristiti ni za držanje hrane.
- Koristite samo tave i posude s ravnim dnom.
- Stavite odgovarajuću količinu hrane u tave i lonce. Na taj način nećete morati bespotrebno čistiti ako hrana pokipi. Ne stavljajte poklopce lonaca i tava na zone za kuhanje. Stavljajte tave tako da budu na sredini zone za kuhanje. Kad želite pomaknuti tavu na drugu zonu kuhanja, podignite je i stavite na željenu zonu kuhanja umjesto da je povlačite.

Savjeti za staklokeramičke ploče

- Staklokeramička površina je otporna na toplinu i na nju ne utječu velike razlike u temperaturi.
- Ne koristite staklokeramičku površinu kao mjesto za pohranu ili kao dasku za rezanje.
- Koristite samo tave i lonce sa strojno obrađenim dnom. Oštri rubovi uzrokuju ogrebotine na površini.
- Ne koristite aluminijske lonce i tave. Aluminij oštećuje staklokeramičku površinu.

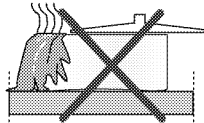

Prolivena hrana može oštetiti staklokeramičku površinu i uzrokovati požar.

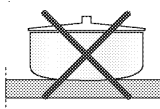

Ne koristite posude s udubljenim ili ispupčenim dnom.

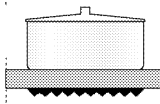

Koristite samo tave i lonce sa ravnim dnom. Oni osiguravaju lakši prijenos topline. Ako je promjer tave premali, energija će se izgubiti.

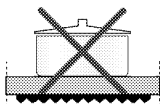

Uporaba ploča za kuhanje

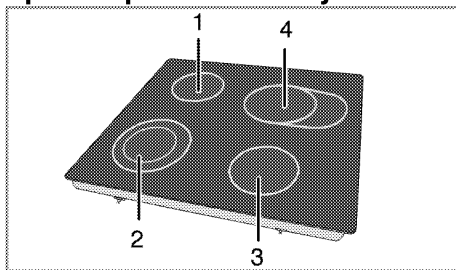

- 1 Ploča za kuhanje s jednim krugom 14-16 cm
- 2 Ploča za kuhanje s dva kruga 12-14/21-23 cm
- 3 Ploča za kuhanje s jednim krugom 16-18 cm

- 4 Proširena ploča za kuhanje 14-16/25-27 cm je popis preporučениh promjera posuda koje se trebaju koristiti na odgovarajućim plamenicima.



Pazite da nijedan predmet ne padne na plamenik. Čak i mali predmeti, kao što je posuda za sol, mogu oštetiti plamenik.

Ne koristite napukle plamenike. Kroz te pukotine može curiti voda i uzrokovati kratki spoj.

U slučaju bilo kakvog oštećenja na površini (npr. vidljive pukotine), odmah isključite uređaj da smanjite opasnost od električnog udara.



Staklokeramičke grijače ploče za brzo grijanje emitiraju jarko svjetlo kad se uključe. Ne gledajte u jarko svjetlo.



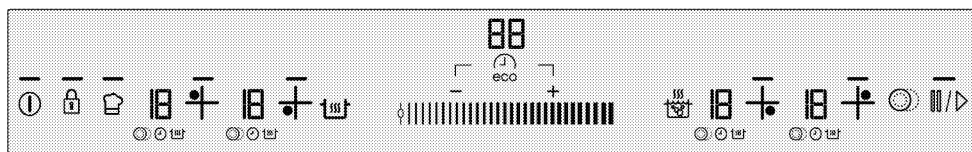









Kontrolna ploča



Specifikacije



Područje prilagodbe (za razinu temperature)

- Svjetlo koje označava odgovarajuću tipku radi
-  Tipka za uključivanje/isključivanje
-  Tipka za zaključavanje tipki
-  Tipka za odabir zone za kuhanje u više dijelova
-  Tipka za uključivanje/isključivanje programatora
-  Tipka za povećanje brojača vremena
-  Tipka za smanjenje brojača vremena
-  Tipka za brzo grijanje / tipka pojačivača
-  Tipka za održavanje toplim
-  Tipka Stop
-  Tipka memorije
-  Kontrolni sklopovi za odabir zone za kuhanje
-  Kontrolni sklopovi za odabir zone za kuhanje



Grafički prikazi i brojeke su samo u informativne svrhe. Stvarni prikazi i funkcije mogu biti različiti ovisno o modelu vaše grijače ploče.

Prikaz zone za kuhanje

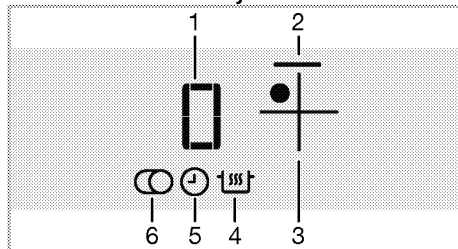

- 1 Oznaka temperature (postavka temperature 0 ... 19/ 0 ... 9. (Funkcije se razlikuju ovisno o modelu proizvođača.))
 - 2 Svjetlo zone za kuhanje
 - 3 Tipka za odabir zone za kuhanje
 - 4 Znak za funkciju za održavanje toplim (*)
 - 5 Znak programatora
 - 6 Znak zone za kuhanje u više dijelova (*)
- * Različito je ovisno o modelu.

i Ovim uređajem se upravlja pomoću dodirne upravljačke ploče. Svaka operacija koju napravite na dodirnom kontrolnom sklopu se potvrđuje zvučnim signalom.

i Upravljačku ploču uvijek držite čistu i suhu. Mokra i prljava površina može uzrokovati probleme u radu.

Uključivanje grijaće ploče

1. Dodirnite tipku "1" na upravljačkoj ploči.

Svjetlo tipke "1" se uključuje. Grijaća ploča se već koristi.

i Ako se ne obavi nijedna operacija u roku od 20 sekundi, grijaća ploča će se automatski vratiti u režim na pasivni režim.

i Kad se bila koja tipka (tipka "🔒") pritisne na dulje vrijeme, proizvod se automatski isključuje zbog sigurnosnih razloga.

Isključivanje grijaće ploče

1. Dodirnite tipku "0" na upravljačkoj ploči.

Grijaća ploča će se isključiti i vratiti na režim pauze.

i Znakovi "H" ili "h" a zatim "-" koji se pojavljuju na prikazu zone za kuhanje nakon isključivanja grijaće ploče označavaju da je zona za kuhanje još vruća. Nemojte dodirivati zonu za kuhanje.

Oznaka preostale topline

Znakovi "H" i zatim "-" koji se pojavljuju na zoni kuhanja označavaju da je grijaća ploča još vruća i mogu se koristiti za održavanje male količine hrane toplom. Ovaj znak će se uskoro pretvoriti u "h" a znak "-" znači manje toplo.

i Kad se prekine napajanje, oznaka preostale topline neće svijetliti i ne upozorava korisnika na vruće zone za kuhanje. Ako nestane struje i vrati se prije hlađenja svih zona za kuhanje, znak "-" se pojavljuje na odgovarajućem prikazu zone za kuhanje. Ovaj znak će nestati ako radi odgovarajuća zona za kuhanje.

Uključivanje zona za kuhanje



1. Dodirnite tipku "1" da biste uključili grijaću ploču.
2. Dodirnite tipku za odabir zone za kuhanje koji želite uključiti.

"0" se pojavljuje na prikazu zone za kuhanje i svjetlo odgovarajuće zone za kuhanje zasvijetli.

i Ako se ne obavi nijedna operacija u roku od 20 sekundi, grijaća ploča će se automatski vratiti u režim na pasivni režim.

Postavljanje razine temperature

Dodirom na područje za podešavanje ili povlačenjem prstom preko područja, prilagodite razinu temperature između "0" i "19".

Razina temperature iznosi 1, 2, 3...19 na nekim modelima, dok na nekim drugima iznosi 1,1, 2,2, ... 9. (Funkcije se razlikuju ovisno o modelu proizvoda.)

Isključivanje zona za kuhanje;

Zona za kuhanje se može isključiti na 3 različita načina:

1. **Spuštanjem temperature na razinu "0"**
Možete isključiti zonu za kuhanje spuštanjem razine temperature na "0".
2. **Uporabom isključivanja preko opcije programatora za željenu zonu kuhanja**
Kad vrijeme istekne, programator vremena će isključiti zonu za kuhanje

kojoj je dodijeljen. Na svim zaslonima će se pojaviti "0" ili "00". Znak "Ⓢ" na prikazu grijaće ploče će nestati.

Kad istekne vrijeme, začut će se zvučni alarm. Za isključivanje zvučnog alarma, pritisnite bilo koju tipku na dodirnoj upravljačkoj ploči.

3. Dodirom znaka odgovarajuće zone za kuhanje na 3 sekunde.

Dodirom na znak zone za kuhanje koju želite isključiti oko 3 sekunde.

Funkcija velike snage (pojačivača)

Za brzo grijanje možete koristiti funkciju pojačivača. Međutim, ova se funkcija ne preporučuje za dugotrajno kuhanje. Funkcija pojačivača možda nije dostupna na svim zonama kuhanja.

Izravni odabir funkcije pojačivača:

1. Dodirnite tipku "Ⓢ" da biste uključili grijaću ploču.
2. Odaberite željenu zonu za kuhanje dodirivanjem tipki za odabir zone za kuhanje.
3. Dodirnite tipku "Ⓢ".

Odabrana zona za kuhanje će raditi na maksimalnoj snazi a 3 svjetla će bljeskati na odgovarajućoj zoni za kuhanje. Kad vrijeme pojačivača završi, zona kuhanja se isključuje.

Odabir pojačivača kad je zona kuhanja uključena:

1. Dodirnite "Ⓢ" nakon što je zona kuhanja radila najmanje 20 sekundi na odgovarajućoj razini.

i Zona kuhanja treba završiti s radom na najmanje 20 sekundi na odabranoj razini.

2. Odabrana zona za kuhanje će raditi na maksimalnoj snazi a 3 svjetla će bljeskati na odgovarajućoj zoni za kuhanje. Kad period pojačivača bude gotov, zona z kuhanje se prebacuje na razinu temperature i prikazuje se samo odabrana vrijednost temperature.

Prerano isključivanje funkcije pojačivača:

Dodirnite "Ⓢ" da isključite pojačivač bilo kada kad želite.

Brzo zagrijavanje

Brzo zagrijavanje je funkcija koja olakšava kuhanje. Može se koristiti za brzo grijanje za kratko vrijeme. Sve zone kuhanja su opremljene funkcijom brzog zagrijavanja. Ovom se funkcijom može upravljati tako da prethodno postavite razinu temperature.

i Funkcija brzog zagrijavanja se može podesiti unutar 20 sekundi nakon uključivanja zone kuhanja i podešavanja razine temperature.

Odabir funkcije brzog zagrijavanja.

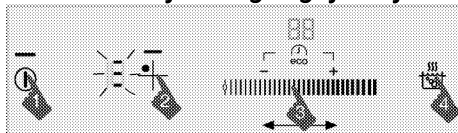

1. Dodirnite tipku "Ⓢ" da biste uključili grijaću ploču.
2. Odaberite željenu zonu za kuhanje dodirivanjem tipki za odabir zone za kuhanje.
3. Podesite željenu razinu temperature dodirom područja za podešavanje ili povlačenjem prsta preko područja.
4. Dodirnite tipku "Ⓢ".
Zona za kuhanje koju ste odabrali će raditi na maksimalnom napajanju određeno vrijeme (pogledajte sljedeću tablicu). 3 svjetla i postavljena vrijednost temperature će se pojaviti na prikazu zone kuhanja.
5. Kad period brzog zagrijavanja bude gotov, zona za kuhanje se prebacuje na postavljenu temperaturu i prikazuje se samo odabrana vrijednost temperature.

Tablica: Vrijeme rada brzog zagrijavanja

Razina temperature		Ograničavanje vremena rada - sekunde
19	9	
0	0	0
1	1	10
2	1.	10
3	2	20

Razina temperature		Ograničavanje vremena rada - sekunde
19	9	
4	2.	30
5	3	40
6	3.	47
7	4	56
8	4.	65
9	5	75
10	5.	85
11	6	85
12	6.	25
13	7	25
14	7.	35
15	8	35
16	8.	45
17	9	45
18	9.	10
19	-	10

Razina temperature iznosi 1, 2, 3...19 na nekim modelima, dok na nekim drugima iznosi 1,1, 2,2, ... 9. (Funkcije se razlikuju ovisno o modelu proizvoda.)

Isključivanje funkcije brzog zagrijavanja:

Dodirnite tipku "ECO" da biste isključili funkciju brzog zagrijavanja kad god želite.

Uključivanje višedijelnih zona za kuhanje

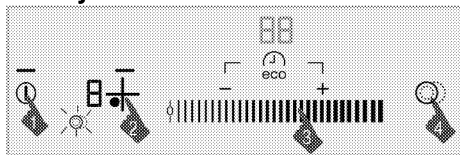

1. Dodirnite tipku "1" da biste uključili grijaću ploču.
2. Odaberite željenu višedijelnu zonu za kuhanje dodirivanjem tipki za odabir zone za kuhanje.
3. Podesite željenu razinu temperature dodirivanjem područja za podešavanje ili povlačenjem prsta preko područja.
4. Dodirnite tipku "19" na upravljačkoj ploči da biste uključili višedijelnu zonu za kuhanje.

Znak "19" će se pokazivati na prikazu odgovarajuće zone kuhanja.

i Višedijelni dio će se uključiti samo ako je razina temperature između "1" i "19" postavljena za glavni segment zone kuhanja. Razina temperature iznosi 1, 2, 3...19 na nekim modelima, dok na nekim drugima iznosi 1,1, 2,2, ... 9. (Funkcije se razlikuju ovisno o modelu proizvoda.)

Isključivanje višedijelnih zona za kuhanje

1. Dodirnite tipku "19" na upravljačkoj ploči da biste isključili višedijelnu zonu za kuhanje.

Znak "19" na prikazu odgovarajuće zone za kuhanje nestaje i višedijelna zona za kuhanje se isključuje. Glavni segment odgovarajuće zone za kuhanje nastavlja s radom na istoj temperaturi.

Zaključavanje zbog čišćenja

Zaključavanje zbog čišćenja sprječava rad svih tipki na upravljačkoj ploči na 20 sekundi da bi se korisniku omogućilo kratko čišćenje dok se grijaća ploča koristi.

Uključivanje zaključavanja zbog čišćenja

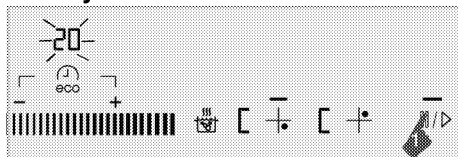

1. Kada je ploča za kuhanje uključena, dodirnite i držite "19" sve dok se 20 ne prikaže na prikazu vremena na ploči za kuhanje.
 - » "19" uključit će se i na prikazu vremena početak odbrojanja od 20. "C" pojavit će se na prikazima zona za kuhanje. Nijedna od tipki na upravljačkoj ploči neće raditi tijekom tog razdoblja osim "1".

Isključivanje zaključavanja zbog čišćenja

Ne morate dotaknuti tipku da biste isključili zaključavanje zbog čišćenja. Ploča za

kuhanje emitirat će zvučni signal nakon 20 sekundi, "III/▷" svjetlo će se isključiti i automatski će se isključiti zaključavanje zbog čišćenja.

i Ako ranije želite otkazati zaključavanje zbog čišćenja, dodirnite i držite "III/▷" sve dok "C" ne nestane na prikazima zona za kuhanje.

Zaključavanje zbog djece

Kad je grijaća ploča na čekanju, možete zaštititi grijaću ploču zaključavanjem zbog djece da biste spriječili da djeca uključe zone za kuhanje. Zaključavanje zbog djece se može uključiti i isključiti samo u pasivnom režimu.

Uključivanje zaključavanja zbog djece:

1. Kad je grijaća ploča u pasivnom režimu, pritisnite i držite tipku "🔒" dok se ne začuju **dva zvučna signala**. Zaključavanje zbog djece će biti uključeno a svjetlo tipke "🔒" će se isključiti.

i Ako se pritisne bila koja tipka dok je zaključavanje zbog djece uključeno, svjetlo tipke "🔒" bljeska.

Isključivanje zaključavanja zbog djece:

1. Kad je zaključavanje zbog djece uključeno, pritisnite i držite tipku "🔒" dok se ne začuje **jednokratni zvučni signal**.
» Zaključavanje zbog djece će biti isključeno a svjetlo tipke "🔒" će se isključiti.

Zaključavanje tipki

Možete uključiti zaključavanje zbog djece da biste izbjegli promjenu funkcija greškom **kad plamenik radi**.

Uključivanje zaključavanja tipki

1. **Kada ploča za kuhanje radi, dodirnite i držite "🔒" dok se ne začuju dva zvučna signala.**

Zatim će "🔒" dioda početi bljeskati a sve zone kuhanja će biti zaključane.

i Možete uključiti zaključavanje tipki **samo tijekom rada**. Kad se uključiti zaključavanje tipki, samo tipka "🕒" će raditi. **KAD** dodirnete bilo koju

drugu tipku, svjetlo tipke "🔒" će početi bljeskati da označite da je zaključavanje zbog djece uključeno. Ako isključite grijaću ploču dok su tipke zaključane, zaključavanje tipkovnice se mora deaktivirati da ponovnu uključite grijaću ploču.

Isključivanje zaključavanja tipki

1. Držite tipku "🔒" pritisnutu na 2 sekunde. Rad će biti potvrđen zvučnim signalom.

Svjetlo tipke "🔒" se isključuje kad se upravljačka ploča zaključa.

Funkcija ekonomičnog programatora

Ova značajka vam olakšava kuhanje. Nije nužno paziti na ploču tijekom cijelog vremena kuhanja. Zona za kuhanje će se isključiti automatski na kraju odabranog vremena.

Dok kuhate pomoću ove funkcije, vaša grijaća ploča će automatski prilagoditi napajanje prema kraju kuhanja i omogućiti uštedu energije pomoću preostale topline.

Uključivanje programatora

1. Dodirnite tipku "🕒" da biste uključili grijaću ploču.
2. Odaberite željenu zonu za kuhanje dodirivanjem tipki za odabir zone za kuhanje.
3. Podesite željenu razinu temperature dodirnom područja za podešavanje ili povlačenjem prsta preko područja.
4. Dodirnite tipku "🕒" da biste uključili programator vremena.

"00" se pojavljuje na prikazu programatora i znak "🕒" počne bljeskati na prikazu zone za kuhanje.

5. Postavite željeno trajanje dodirnom "—" / "++". Možete dodirnuti i držati "—" ili "++" za brže kretanje unaprijed.

Nakon bljeskanja određeno vrijeme, znak "🕒" će bljeskati stalno. Osvjetljavanje znaka

"⌚" stalno označava da je funkcija uključena.

i Programator se može podesiti samo za zone za kuhanje koje se već koriste.

i Ponovite gore navedeni postupak za druge zone za kuhanje za koje želite postaviti programator.

i Programator se ne može podesiti ako se ne odaberu zona za kuhanje i vrijednost temperature za zonu kuhanja.

i Kad se programator uključi, samo vrijeme postavljeno za odgovarajuću zonu za kuhanje će se pojaviti na prikazu.

Isključivanje programatora

Nakon isteka postavljenog vremena, grijaća ploča će se automatski isključiti i začut će se zvučni signal.

Pritisnite tipku za utišavanje zvučnog signala.

Ranije isključivanje programatora

Ako ranije isključite programator, grijaća ploča će nastaviti raditi na željenoj temperaturi dok se ne isključi.

Možete isključiti programator na dva različita načina:

1-Isključivanjem programatora

smanjenjem vrijednosti na "00" :

1. Odaberite zonu z kuhanje koju želite isključiti.

2. Dodirnite tipku "eco" da odaberete programator odgovarajuće zone za kuhanje.

3. Smanjite vrijednost dok se "00" ne pojavi na zaslonu programatora vremena dodirivanjem "←". Možete dodirnuti i držati "←" za brže kretanje unaprijed.

Znak "⌚" bljeska na prikazu zone kuhanja određeno vrijeme i zatim se isključuje **trajno** i programator se isključuje.

2-Isključivanje programatora pritiskom na tipku programatora na 3 sekunde:

1. Odaberite zonu z kuhanje koju želite isključiti.

2. Dodirnite tipku "eco" da odaberete programator odgovarajuće zone za kuhanje.

3. Dodirnite tipku "eco" na oko 3 sekunde.

Znak "⌚" bljeska na prikazu zone kuhanja određeno vrijeme i zatim se isključuje **trajno** i programator se isključuje.

Funkcija za održavanje toplim (ako postoji)

Možete koristiti ovu funkciju za održavanje jela toplim nakon dovršetka postupka kuhanja. Funkcija za održavanje toplim se može koristiti na dva različita načina: sa i bez postavljanja programatora vremena.

Uključivanje funkcije za održavanje toplim bez postavljanja programatora

1. Odaberite zonu za kuhanje koja je postavljena na odgovarajuću temperaturu i koju želite koristiti za održavanje toplim.

2. Dodirnite tipku "☰" da uključite funkciju za održavanje toplim za odgovarajuću zonu za kuhanje.

i Zona za kuhanje će nastaviti s radom na niskoj temperaturi.

Znakovi "☰" i "U" se pojavljuju na prikazu zone za kuhanje.

Uključivanje funkcije za održavanje s postavljanjem programatora

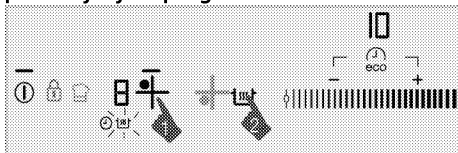

1. Odaberite željenu zonu za kuhanje za koju su temperatura i programator postavljeni, a planirate pokrenuti program za održavanje toplim.

2. Dodirnite tipku "☰" da uključite funkciju za održavanje toplim za odgovarajuću zonu za kuhanje.

Znak "☰" se pokazuje na zaslonu zone za kuhanje.

Zona za kuhanje će nastaviti raditi na postavljenoj temperaturi kroz cijelo razdoblje postavljenog vremena. Nakon

isteka vremena, prebacuje se na funkciju za održavanje toplim i počne s radom na niskoj temperaturi. Znak "U" se pokazuje na zaslonu zone za kuhanje.

Isključivanje funkcije za održavanje topline

1. Ako je programator uključen, odaberite zonu za kuhanje za koju je uključena funkcija za održavanje toplim.

Dodirnite tipku "⏏" da biste isključili funkciju za održavanje toplim.

Zona za kuhanje će nastaviti s radom s prethodnim postavkama vremena i temperature.

2. Ako je programator isključen, odaberite zonu za kuhanje za koju je uključena funkcija za održavanje toplim. Postavite željenu temperaturu dodirnom na područje za podešavanje ili pomicanjem prsta preko njega da biste isključili funkciju za održavanje toplim.

Zona za kuhanje će nastaviti s radom na novoj temperaturi koju ste postavili.

i Možete opozvati funkciju za održavanje toplim dodirnom na tipku "⏏" i isključivanjem grijaće ploče do kraja.

Funkcija stop

Pomoću ove funkcije, možete isključiti sve funkcije koje rade na grijaćoj ploči (**osim programatora**) na određeno vrijeme.

i Ako je programator postavljen za bilo koju zonu za kuhanje, programator će nastaviti raditi tijekom zaustavljanja.

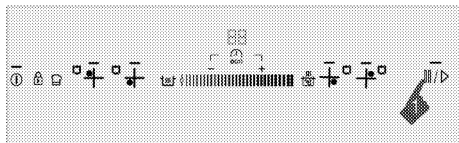

1. Dodirnite tipku "⏏" kad vaša grijaća ploča radi.

Sve uključene zone za kuhanje će se zaustaviti.

2. Ponovno dodirnite tipku "⏏" da biste ponovno pokrenuli sve zaustavljene zone za kuhanje s prethodnim postavkama.

Funkcija memorije

Vaša grijaća ploča može spremiti određenu temperaturu i vrijeme u memoriju.

Zahvaljujući ovoj funkciji, možete spremiti temperaturu i vrijeme kuhanja za jelo koje volite.

i Samo 1 postavka se može spremiti u memoriju. Preko svake prethodno spremljene postavke će se pisati nova, zadnja postavka koju ste spremili će ostati u memoriji.

1. Dodirnite tipku "⏏" da biste uključili grijaću ploču.
2. Odaberite željenu zonu za kuhanje dodirivanjem tipki za odabir zone za kuhanje.
3. Podesite željenu temperaturu dodirnom područja za podešavanje ili povlačenjem prsta preko područja.
4. Podesite i željeno vrijeme.
5. Nakon podešavanja temperature i vremena, dodirujte znak "⏏" dok ne začujete **dva zvuka upozorenja**.

Znak "⏏" će zasvijetliti a postavljena temperatura i vrijeme se spremaju u memoriju.

Uporaba postavki u memoriji

1. Odaberite željenu zonu za kuhanje dodirivanjem tipki za odabir zone za kuhanje.
2. Kad vrijednost temperature bude "0", dodirnite tipku "⏏" dok ne začujete **jednostruki zvuk upozorenja**.

Odabrana zona za kuhanje će biti postavljena na temperaturu i vrijeme u memoriji i nastaviti raditi s tim postavkama.

Ograničenje vremena rada

Kontrolni sklop grijaće ploče je opremljen ograničenjem vremena rada. Kad jedna ili više zona kuhanja ostanu uključene, zona za kuhanje će se automatski isključiti nakon određenog vremena (Pogledajte Tablicu 1). Ako je programator dodijeljen zoni za kuhanje, prikaz programatora će se također isključiti.

Ograničenje vremena rada ovisi o odabranoj razini temperature. Na ovoj razini

temperature se primjenjuje maksimalno vrijeme rada.

Zonu za kuhanje korisnik može ponovno pokrenuti nakon gore opisanog automatskog isključivanja.

Tablica-1: Ograničenje vremena rada

Razina temperature		Ograničavanje vremena rada - sat
19	9	
0	0	0
1	1	6
2	1.	6
3	2	5
4	2.	5
5	3	4
6	3.	4
7	4	3
8	4.	3
9	5	2,5
10	5.	2,5
11	6	2
12	6.	2
13	7	1,5
14	7.	1,5
15	8	1
16	8.	1
17	9	0,5
18	9.	0,5
19	-	0,5
Funkcija velike snage (pojačivača)	Funkcija velike snage (pojačivača)	10 minuta

Razina temperature iznosi 1, 2, 3...19 na nekim modelima, dok na nekim drugima iznosi 1,1, 2,2, ... 9. (Funkcije se razlikuju ovisno o modelu proizvoda.)

Zaštita od pregrijavanja

Vaša grijača ploča je opremljena sensorima koji imaju zaštitu od pregrijavanja. U slučaju pregrijavanja se može primijetiti sljedeće:

- Aktivne zone za kuhanje se mogu isključiti.
- Odabrana razina može pasti. Međutim, ovo stanje se se ne može vidjeti na oznaci.

Šifre pogreški / poruke upozorenja i izvori pogreški

Tablica- 2:

Uzrok pogreške	Oznaka	Prikaz
Pritisnuto je dvije ili više tipki ili se jelo prolilo na tipke.	Znak "E" bljeska	Prikaz zone za kuhanje
Pregrijana ploča za kuhanje	Znak "H" bljeska	Prikaz zone za kuhanje
Nema odgovarajuće posude na zoni.	Zasvijetli znak "L"	Prikaz zone za kuhanje
Pogreška hardvera dodirne kontrole.	Zasvijetli znak "Fx**"	Prikaz programatora
Pogreška indukcijskog hardvera.	Zasvijetli znak "Ex**"	Prikaz zone za kuhanje
Pogreška osjetljivosti dodirne tipke	Zasvijetli znak "F2"	Prikaz programatora
Komunikacijska greška na dodirnoj kontrolnoj tipki	Zasvijetli znak "F3"	Prikaz programatora
Pogreška indukcijskog hardvera.	Znak "Ex**" bljeska	Prikaz zone za kuhanje
x**: "1,2,..,9"		

i Za daljnje informacije o porukama pogreške koje se mogu pojaviti na dodirnoj kontrolnoj ploči, pogledajte tablicu 2. Ako se poruke "Fx" i "Ex" prikazuju konstantno, pozovite ovlaštenog serviseru.

i Ako je površina upravljačke ploče izložena intenzivnoj pari, cijeli upravljački sustav se može isključiti i dati signal o pogreški "E". Čuju se zvučni signali.

i Držite površinu dodirne upravljačke ploče čistom. Može se primijetiti pogrešan rad.

6 Održavanje

Opće informacije

Vijek trajanja proizvoda će se produljiti, a česti problemi će se smanjiti, ako se proizvod redovito čisti.



Isključite uređaj iz struje prije početka održavanja i čišćenja.

Postoji opasnost od strujnog udara!



Pustite da se uređaj ohladi prije čišćenja.

Vruće površine mogu uzrokovati opekline!

- Temeljito očistite proizvod nakon svake uporabe. Na taj ćete način uvijek moći lakše ukloniti ostatke od kuhanja, pa neće zagorjeti kad sljedeći put budete koristili uređaj.
- Za uređaja jedinice nisu potrebna posebna sredstva za čišćenje. Koristite toplu vodu s tekućinom za pranje, meku krpu ili spužvu i obrišite je suhom krpom.
- Uvijek pazite da dobro obrišete višak tekućine nakon čišćenja prolivene hrane.
- Ne koristite sredstva za čišćenje koja sadrže kiselinu ili klorid za čišćenje površine od nehrđajućeg čelika i inoksa i ručku. Za čišćenje tih dijelova koristite meku krpu s tekućim deterdžentom (neabrazivnom), pazeći da brišete u jednom smjeru.



Neki deterdženti ili sredstva za čišćenje mogu oštetiti površinu.

Ne koristite agresivna sredstva za čišćenje, prašak/kreme za čišćenje ili bilo kakve oštre predmete.



Nemojte koristiti parne čistače za čišćenje uređaja jer to može uzrokovati strujni udar.

Čišćenje ploče za kuhanje

Staklokeramičke površine

Operite staklokeramičku površinu (vitrokeramika) hladnom vodom pazeći da ne bude ostataka sredstva za čišćenje i osušite je mekom krpom. Ostaci mogu uzrokovati oštećenja staklokeramičke površine kad idući put budete koristili ploču za kuhanje.

Osušeni ostaci na staklokeramičkoj površini (vitrokeramika) se ni u kojem slučaju ne smiju strugati oštricama kuka, staklenom vunom ili sličnim alatima.

Uklonite mrlje od kamenca (žute mrlje) malom količinom komercijalnog sredstva za uklanjanje kamenca ili malom količinom octa ili soka od limuna.

Ako je površina jako prljava, nanesite sredstvo za čišćenje na spužvu i pričekajte da se dobro upije. Zatim očistite površinu ploče za kuhanje mokrom krpom.



Hrana zasnovana na šećeru, kao što su gusta krema i sirup moraju se odmah očistiti, a ne čekati da se površina ohladi. U suprotnom se staklokeramička površina može trajno oštetiti.

S vremenom na premazima ili drugim površinama boja može malo izbledjeti. To neće utjecati na rad proizvoda.

Blijeda boja i mrlje na staklokeramičkoj površini su uobičajeni i ne predstavljaju grešku.

7 Otklanjanje kvarova

Tijekom kuhanja nastaju kapljice vode.

- Para koja nastaje tijekom kuhanja može kondenzirati i stvoriti kapi vode kad dođe u kontakt s hladnim površinama uređaja. >>> *To nije kvar.*

Uređaj emitira metalne zvukove dok grije i dok se hladi.

- Kad se metalni dijelovi zagriju, mogu se širiti i uzrokovati buku. >>> *To nije kvar.*

Uređaj ne radi.

- Možda je glavni osigurač pokvaren ili je izbacio. >>> *Provjerite osigurače na ploči s osiguračima. Po potrebi ih zamijenite ili ponovno uključite.*
- Uređaj nije uključen u (uzemljenu) utičnicu. >>> *Provjerite spoj utikača.*
- Ako prikaz ne zasvijetli kad ponovno uključite grijaću ploču. >>> *Isključite uređaj na prekidaču. Sačekajte 20 sekundi i onda ga ponovno spojite.*

ventilator za hlađenje nastavlja s radom, iako je grijaća ploča isključena.

- To nije kvar. Ventilator za hlađenje će nastaviti raditi dok se elektronika na grijaćoj ploči ne ohladi na odgovarajuću temperaturu.



Konzultirajte se s ovlaštenim servisera ili dobavljačem gdje ste kupili uređaj ako ne možete riješiti problem iako ste primijenili sve upute u ovom dijelu. Nikada ne pokušavajte samo popraviti pokvareni proizvod.

beko

Плоча за вградување Упатство за корисникот

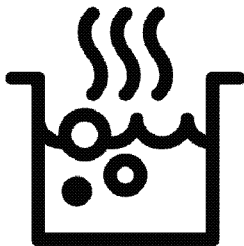

MK



PÄRSTRÄDÄTS UN
PÄRSTRÄDÄJAMS PÄPIRS

Прочитајте го ова упатство прво!

Почитуван потрошувачу,

Ви благодариме што избравте производ на Веко. Се надеваме дека производот ќе ви служи најдобро за намената за која е произведен со висок квалитет и со врвна технологија. Затоа, внимателно прочитајте ги целото упатство за корисникот и сите други придружни документи пред да го користите производот и зачувајте го за идни осврти. Ако го давате производот на некој друг, дајте му го и упатството за употреба. Следете ги сите предупредувања и информации во ова упатство за корисникот. Запомнете дека ова упатство може да е исто и за неколку други модели. Разликите меѓу моделите ќе бидат посочени во упатството.

Објаснување на симболите

Следните симболи се употребени во ова упатство за употреба:



Важни информации или корисни совети за употреба.



Предупредувања за опасни ситуации во однос на животот и имотот.



Предупредување за електричен удар.



Предупредување за ризик од оган.



Предупредување за врели површини.



Arçelik A.Ş.
Karaağaç caddesi No:2-6
34445 Sütlüce/Istanbul/TURKEY
Made in TURKEY

1 Важни упатства и предупредувања за безбедноста и за животната средина 4

Општа безбедност	4
Електрична безбедност	5
Безбедност на производот	6
Наменета употреба	7
Безбедност за децата.....	8
Фрлање на стариот производ.....	8
Фрлање на материјалот за пакување.....	8

2 Општи информации 9

Преглед	9
Технички спецификации.....	9

3 Инсталација 11

Пред поставување.....	11
Поставување и поврзување.....	12

Фрлање на стариот производ	14
----------------------------------	----

4 Подготовка 15

Совети за штедење енергија	15
Првична употреба	15
Прво чистење на производот	15

5 Како Се Користи Плочата 16

Општи информации за готвењето	16
Употреба на плочата.....	17
Контролен панел.....	17

6 Одржување и грижа 27

Општи информации.....	27
Чистење на плочата.....	27

7 Решавање проблеми 28

1 Важни упатства и предупредувања за безбедноста и за животната средина

Ова поглавје содржи безбедносни упатства што ќе ви помогнат да се заштитите од ризик за лична повреда или оштетување на имотот. Непочитувањето на овие упатства ја поништува гаранцијата.

Општа безбедност

- овој уред може да го користат деца што имаат барем 8 години и лица со намалена физичка, чувствителна или ментална способност или со недостаток на искуство или познавања само ако не се под надзор или ако им се дадат упатства за употреба на апаратот за да може да го користат на безбеден начин и само ако ги разбрале сите опасности. Децата не смее да си играат со апаратот. Чистењето и одржувањето не смеат да го прават деца без надзор.
- Уредот не е наменет да го користат лица (вклучително и деца) со

намалена физичка, сензорна или ментална способност или со недостаток на искуство или познавања, освен ако не се под надзор или ако им се дадат упатства. Децата под надзор не смее да си играат со уредот.

- Доколку производот се дава на некој друг за лична употреба или за повторна употреба (на старо), тој се дава заедно со прирачникот за користење, ознаките на производот и другите релевантни документи и делови.
- Поставувањето и поправката мора да ги изведе овластен сервисер. Производителот нема да се смета за одговорен за оштетувања што се појавиле заради постапки што ги извеле неовластени лица и истото може да ја поништи гаранцијата. Внимателно прочитајте го упатството пред поставување.
- Не вклучувајте го производот ако е расипан

или има видливо оштетување.

- Проверете дали регулаторите за функциите на производот се исклучени по секоја употреба.

Електрична безбедност

- Ако производот има дефект, не треба да се вклучува освен ако не бил поправен во Овластен сервис. Постои ризик од струен удар!
- Поврзете го производот само за штекер/линија со заземјување со напон и заштита како што е наведено во „Технички спецификации“. Инсталацијата за заземјувањето треба да ја направи квалификуван електричар ако го користите производот со или без трансформатор. Нашата компанија нема да биде одговорна за какви било проблеми што ќе се случат заради тоа што производот не бил заземјен во согласност со локалните регулативи.
- Никогаш не мијте го производот со истурање или прскање вода по него!

Постои ризик од струен удар!

- Производот мора да се исклучи од струја за време на поставување, одржување, чистење или поправка.
- Ако кабелот за напојување на производот е оштетен, мора да биде заменет од страна на производителот, овластениот сервисер или слично квалификувано лице за да се избегне опасност од секаков вид.
- Производот мора да се постави на начин којшто ќе овозможува комплетно исклучување со струја. Разделникот мора да постави кај главниот приклучок или како прекинувач вграден во фиксната електрична инсталација во согласност со регулативите за градба.
- Секоја работа на електричната опрема и на системите смее да ја изведува само овластено и квалификувано лице.
- Во случај на оштетување, исклучете ја перната и исклучете ја од довод на ел. напојување. За да го направите ова, исклучете ги осигурувачите дома.

- Проверете дали номиналната вредност на осигурувачот е компатибилна со производот.

Безбедност на производот

• ПРЕДУПРЕДУВАЊЕ:

Уредот и достапните делови стануваат врели во текот на употребата. Треба да внимавате децата да не ги допираат врелите елементи. Децата помали од 8 години треба да се држат настрана освен ако не сте под надзор.

- Не користете го производот кога резонирањето или координацијата се попречени од употреба на алкохол и/или лекараства.
- Внимавајте кога користите алкохолни пијалаци во јадењата. Алкохолот испарува на високи температури и може да предизвика оган бидејќи ќе се запали кога ќе дојде во контакт со врели површини.
- Проверете дали има запаливи материјали близу до производот бидејќи страните

стануваат врели при употреба.

- Оставете ги сите отвори за вентилација слободни и без препреки.

- Не користете чистачи на пареа за да го исчистите апаратот бидејќи тие може да предизвикаат електричен удар.

• ПРЕДУПРЕДУВАЊЕ:

Готвење на плотна со маст или масло и без надзор може да биде опасно и да предизвика пожар. НИКОГАШ не обидувајте се да го изгаснете огнот со вода, туку исклучете го апаратот и потоа покријте го пламенот, на пр. со капак или противпожарно ќебе.

- **ВНИМАНИЕ:** Процесот на готвење треба да се надгледува. Краткорочниот процес на готвење треба да се надгледува постојано.

• ПРЕДУПРЕДУВАЊЕ:

Опасност од пожар: Не ставајте предмети на површините за готвење.

- **ПРЕДУПРЕДУВАЊЕ:** Ако површината е напукната, исклучете го апаратот за да ја избегнете можноста од електричен удар.

- Ако се скрши стаклената плоча: Веднаш исклучете ги сите горилници и сите делови што се напојуваат со ел. струја и изолирајте го производот од струја. Не допирајте ја површината на производот. Не користете го производот..
- Уредот не е наменет да се контролира со надворешен тајмер или со засебен систем за далечинска контрола.
- Притисокот на пареата што се појавува заради влагата на површината на плотната или на дното на тенџерето може да предизвикаат движење на тенџерето. Затоа, осигурајте се дека површината на ринглата и дното на садовите се секогаш суви.
- **ПРЕДУПРЕДУВАЊЕ:** Користете само заштита за плочата што ги дизајнирал или ги препорачува производителот на шпоретот во упатството за употреба како соодветна заштита. Употребата на несоодветна заштита

може да доведе до несреќи.

За да обезбедите апаратот да не предизвика пожар:

- Проверете дали приклучокот соодветствува со штекерот и не предизвикува искрење,
- Не користете оштетен, пресечен или продолжен кабел. Користете го само оригиналниот кабел,
- Проверете дали има течност или влага во штекерот каде што е приклучен производот,

Наменета употреба

- Овој производ е наменет за домашна употреба. Не е дозволена комерцијална употреба.
- **ВНИМАНИЕ:** Овој апарат е наменет само за готвење. Не смее да се користи за други намени, на Пример за загревање на просторија.
- Производителот нема да биде одговорен за каква било штета што ќе биде предизвикана од неправилна употреба или ракување.

Безбедност за децата

• ПРЕДУПРЕДУВАЊЕ:

- Достапните делови стануваат врели во текот на употребата. Децата треба да се држат настрана.
- Материјалите за пакување се опасни за децата. Држете ги материјалите за пакување настрана од децата. Фрлете ги сите делови на пакувањето во согласност со стандардите за животна средина.
- Електричните производите се опасни за децата. Држете ги децата подалеку од производот кога тој работи и не дозволувајте им да си играат со него.
- Не ставајте никакви предмети врз апаратот што може да ги дофатат децата.

Фрлање на стариот производ

Усогласување со Директивата за фрлање на електронска и електрична опрема и за одлагање на отпадот:



Овој отпад е усогласен со Директивата на ЕУ за фрлање на електронска и електрична опрема (2012/19/EU). Овој производ го носи симболот за класификација на отпадот од електрична и електронска опрема (WEEE). Овој производ е произведен со многу квалитетни делови и материјали коишто може да се користат одново и се соодветни за рециклирање. Не фрлајте го производот со нормалниот домашен отпад и со друг отпад кога веќе нема да го користите. Однесете го во собирен центар за рециклирање на електрична и електронска опрема. Консултирајте се со овластените тела во општината за да дознаете каде има собирни центри.

Усогласување со Директивата за ограничување на опасните материји:

Производот што го купивте е усогласен со отпад е усогласен со Директивата за ограничување на опасните материји (2011/65/EU). Не содржи штетни и забранети материјали коишто се наведени во Директивата.

Фрлање на материјалот за пакување

- Материјалот од пакувањето е опасен за децата. Чувајте го на безбедно место и подалеку од дофат на деца. Пакувањето на производот е произведен од рециклирачки материјал. Фрлете го правилно и сортирајте го во согласност со упатствата за рециклирање отпад. Не фрлајте го со домашниот отпад.

2 Општи информации

Преглед

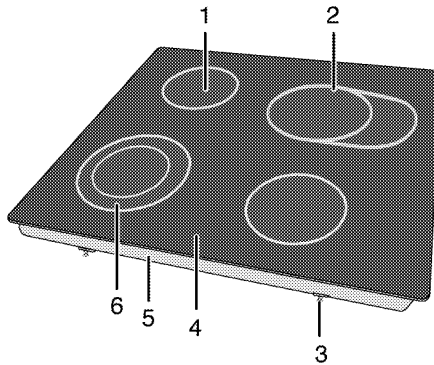

- | | |
|----------------------------------|----------------------------------|
| 1 Плотна за готвење со еден круг | 4 Витрокерамичка површина |
| 2 Проширена плотна за готвење | 5 Капак за основата |
| 3 Стегач за составување | 6 Рингла за готвење со два круга |

Технички спецификации

Напон / фреквенција	220-240 V ~ 50 Hz
Вкупна потрошувачка на ел. енергија	6900 W
Вид кабел / секција	мин. H05V2V2-F 5 x 1,5 мм. ²
Надворешни димензии (височина / широчина / длабочина)	55 мм./580 мм./510 мм. (За моделите што доаѓаат со монтажни пружини и заптивната заптивка прикачена на производот, сметајте ги мерењата на ширината и длабочината за 10 mm повеќе од овие мерења.)
Димензии за инсталација (широчина / длабочина)	560 мм./490 мм.
Горилници	
Позади лево	Плотна за готвење со еден круг
Димензија	140 мм.
Напојување	1200 W
Напред лево	Рингла за готвење со два круга
Димензија	120/210 мм.
Напојување	750/2200 W
Напред десно	Плотна за готвење со еден круг
Димензија	160 мм.
Напојување	1500 W
Позади десно	Проширена плотна за готвење
Димензија	140/250 мм.
Напојување	1100/2000 W

i Техничките спецификации може да се менуваат без претходно известување со цел да се подобри квалитетот на производот.

i Сликите во ова упатство се шематски и можеби нема да соодветствуваат со вашиот производ.

i Вредностите што се дадени на табличките на производите или во придружната документација се добиени во лабораториски услови во согласност со соодветните стандарди. Овие вредности може да варираат во зависност од работните и средишните услови за производот.

3 Инсталација

Производот мора да го инсталира квалификувано лице во согласност со регулативите за ел. Производителот нема да се смета за одговорен за оштетувања што се појавиле заради постапки што ги извеле неовластени лица.

i Производот мора да го постави квалификувано лице во согласност со важечките регулативи. Во спротивно, гаранцијата ќе се поништи. Подготовката на локацијата и електричната инсталација за производот е одговорност на потрошувачот.

! Производот мора да се постави во согласност со локалните закони за плин и напојување со ел. енергија.

! Пред поставување, проверете го производот визуелно за да видите дали има оштетувања. Ако има, не поставувајте го. Оштетените производи предизвикуваат безбедносен ризик.

Пред поставување

Плочата е дизајнирана за поставување на комерцијална работна површина. Безбедносно растојание мора да се остави меѓу апаратот и ѕидовите и елементите во кујната. Погледнете ја сликата (вредности во мм.).

- Оставете минимално растојание од 750 мм над површината на плочата.
- (*) Ако се поставува аспиратор над шпоретот, погледнете ги упатствата на производителот за аспираторот во однос на висината за поставување. Ако не е дефинирана која било големина во упатството за аспиратори, оваа висина треба да биде најмалку 650 мм.
- Тргнете ги материјалот за пакување и транспортните брави.
- Површините, синтетичките ламинати и плочките мора да бидат отпорни на топлина (минимум 100 °C).
- Работната површина мора да биде порамнета и фиксирана хоризонтално.
- Отворете отвор за плочата во работната површина според димензиите за поставување.
- Овој производ е уред од класа 3 според стандардот EN 30-1-1.

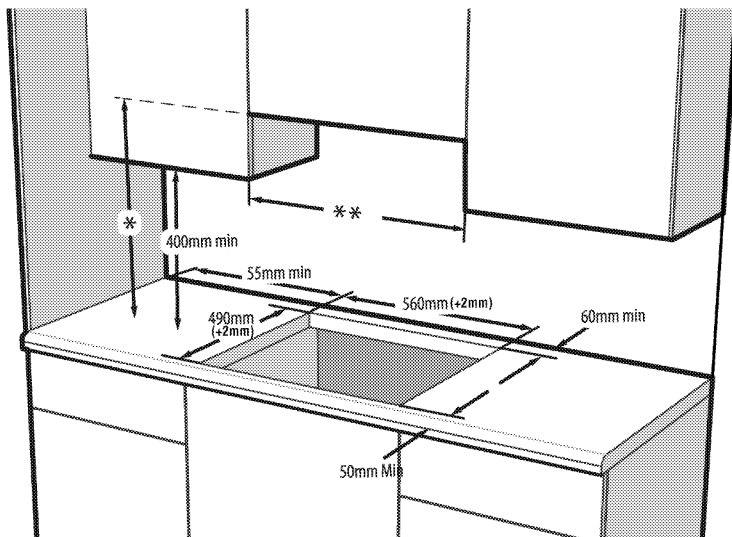

- * Минимална висина за вентилација како што е препорачано во упатството за употреба на механичкиот аспиратор. Ако не е препорачливо во упатството за употреба на аспираторот, оваа висина треба да биде најмалку мин.650 mm.
- ** Минималното растојание меѓу кабинетите мора да биде еднакво на ширината на плочата

Поставување и поврзување

- Производот смее да се постави и поврзе само во согласност со статутарните правила за поставување.



Не инсталирајте ја плоча на места со остри рабови или агли.
Постои ризик од кршење на стаклената керамичка површина!

Електрично поврзување

Поврзете го производот за заземјен штекер / довод на струја којшто е обезбеден со минијатурен автоматски осигурувач со соодветен капацитет како што е посочено во табелата „Технички спецификации“. Инсталацијата за заземјувањето треба да ја направи квалификуван електричар ако го користите производот со или без трансформатор. Нашата компанија нема да биде одговорна за какви било оштетувања што ќе се случат заради употреба на производот без инсталација со заземјување во согласност со локалните регулативи.



Производот мора да се поврзе со систем за дистрибуција на струја само од страна на овластено квалификувано лице. Гарантниот производ на производот започнува по правилно вклучување.
Производителот нема да се смета за одговорен за оштетување што се појавило заради постапки што ги извеле неовластени лица.



Кабелот за напојување не смее да се приклучува, превиткува или притиснува или да се допира со врелите делови на апаратот. Оштетениот кабел за напојување мора да се замени од страна на квалификуван електричар. Инаку, постои ризик од електричен удар, краток спој или пожар со непрофесионални поправки!

- Поврзувањето мора да биде усогласено со државните регулативи.
- Податоците за довод на ел. енергија мора да соодветствуваат со податоците што се дадени на плочката со номинални вредности на апаратот. Плочката со номинални вредности е позади, на кукиштето на производот.
- Кабелот за напојување за производот мора да е усогласен со вредностите во табелата „Технички спецификации“.



Пред започнување на каква било работа со електричната инсталација, исклучете го апаратот од довод на ел. енергија. Постои ризик од струен удар!

Поврзување на кабелот за напојување



Додека се поврзуваат жиците, мора сè да биде во согласност со националните/локалните регулативи за електрика и мора да се употребуваат соодветните штекери/линии и приклучоци за рерна. Во случај кога моќноста на производот е ограничена на помала вредност од капацитетот на приклучокот и штекерот/линијата да пренесуваат струја, мора производот да се поврзе преку фиксна електрична инсталација директно без да се употребува приклучок и штекер/линија.

1. Ако не е можно да се исклучат сите полови во кабелот, мора да се поврзе уред за исклучување со најмалку од 3 мм. зазор меѓу контактите

(осигурувачи, безбедносни прекинувачи, контакти) и сите полови во овој уред за исклучување мора да во опсегот на (не повеќе) овој уред во согласност со регулативите на Европската унија. Непочитувањето на ова упатство може да предизвика проблеми во работата и да ја поништи гаранцијата за производот.

Се препорачува дополнителна заштита од преостаната струја во прекинувачот на колото.

Ако се доставува кабел со производот:

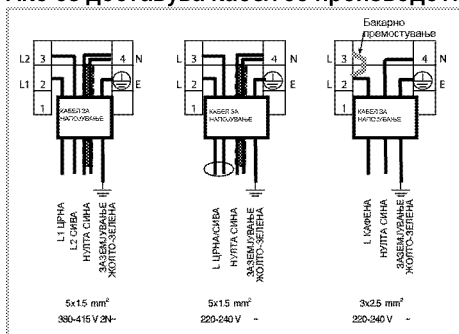

2. За монофазно поврзување, поврзете ги жиците како што е посочено подолу:

- Кафена/Црна жица - L (фаза)
- Сина/сива жица = N (нулта)
- Зелено/жолта жица = (E)  (заземјување)

» или

- сива/Црна жица - L (фаза)
- Сина/Кафена жица = N (нулта)
- Зелено/жолта жица = (E)  (заземјување)

3. За двофазно поврзување, поврзете ги жиците како што е посочено подолу:

- Кафена жица - L1 или L2 (фаза 1 или фаза 2)
- Црна жица = L2 или L1 (фаза 2 или фаза 1)
- Сина/сива жица = N (нулта)
- Зелено/жолта жица = (E)  (заземјување)

» или

- Црна жица = L1 (фаза 1)
- сива жица = L2 (фаза 2)
- Сина/Кафена жица = N (нулта)

- Зелено/жолта жица = (E)  (заземјување)

Инсталација на производот

1. Ставете ја плочата на рамна површина превртувајќи ја.
2. Кога ја монтирате плотната, ставете ја заптивката околу плотната што доаѓа во пакувањето како што е прикажано на следната слика и погрижете се да биде 1 до 2 mm навнатре во однос на надворешниот раб на стаклото.

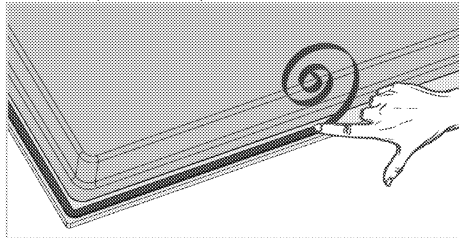

3. Поставете ја плочата врз работната површина и порамнете ја.
4. Со помош на стегалките за поставување обезбедете ја плочата со поставување низ отворите на долното куќиште.

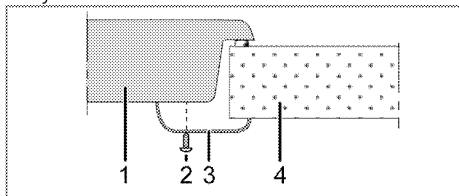

- 1 Плоча
- 2 Шраф
- 3 Стегалка за поставување
- 4 Работна плоча

i Кога поставувате плоча врз елемент, мора да се постави рамка со цела да се оддели елементот од плочата како што е посочено на сликата погоре. Ова не е потребно кога се поставува врз вградена рерна.

На пример, ако е можно да се допре долната страна на производот откако ќе

се инсталира врз елементот, овој дел мора да се покрие со дрвена плоча.

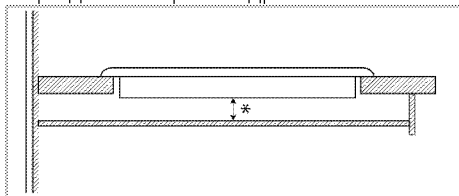

* мин. 15 мм.

Заден изглед (отвори за поврзување)

i Локациите на дупките за поврзување прикажани на сликата подолу се шематски, можат да варираат во зависност од моделот на производот. Средете ги според дупките за поврзување на вашиот производ.

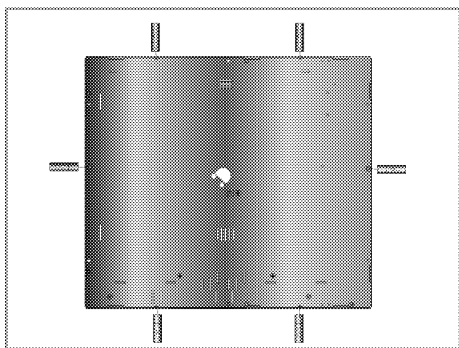

! Поврзување за различни отвори не е добра работа во услови на безбедност, бидејќи со тоа може да се оштетат плинскиот и електричниот систем.



Плочата има компоненти што работат на плин или струја. Затоа, плочата треба да се фиксира само на работна површина преку дупките за фиксирање, користејќи ги само доставените елементи и шрафови за обезбедување и како што е посочено во упатството. Во спротивно, ќе претставува опасност по животот и имотот.

Лесна инсталација: Некои модели доаѓаат со монтажни пружини и заптивната заптивка прикачена на производот. За овие модели, игнорирајте ги пружините за монтирање и упатствата за монтирање на држачот опишани во упатството. Ставете го вашиот производ директно во просторот каде што ќе се постави производот, како што е прикажано на сликата подолу. За овие модели, земете ги предвид мерењата на ширината и длабочината напишани во упатството за употреба за 10 mm повеќе.

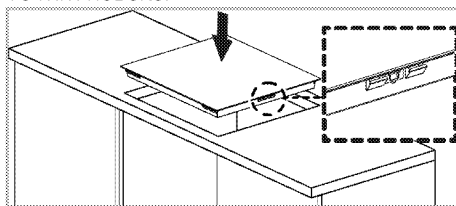

Конечна проверка

1. Работете со производот.
2. Проверете ги функциите.

Фрлање на стариот производ

- Чувајте го оригиналното пакување и транспортирајте го производот во него. Следете ги упатствата на пакувањето. Ако немате оригинално пакување, спакувајте го производот во меуреста пластична опаковка или тврд картон и залепете го со селотејп цврсто.



Проверете го општиот изглед на производот за да видите дали има оштетувања што настанале при транспортот.

4 Подготовка

Совети за штедење енергија

Следните совети ќе ви помогнат да го користите производот на еколошки начин и да штедите енергија:

- Одмрзнете ги замрзнатите јадења пред да ги готвите.
- Користете тенџериња / тави со капацита за готвење. Ако нема капацита, потрошувачката на енергија се зголемува за 4 пати.
- Изберете го горилникот што е соодветен за долната страна на тенџерето што го користите. Секогаш избирајте ја точната големина на тенџерињата за јадењата. Поголемите тенџериња бараат повеќе енергија.
- Избирајте тенџериња со рамни дна кога готвите на електрична плотна. Тенџериња со дебело дно обезбедуваат подобра искористеност на топлината. Може да постигнете енергетска заштеда до 1/3.
- Садовите и тенџерињата мора да се компатибилни со зоните за готвење. Дното на садовите или тенџерињата не смее да биде помало од плотната.
- Одржувајте ги зоните за готвење и дното на тенџерињата чисти. Нечистотијата ја зголемува

потрошувачката на топлина меѓу зоната за готвење и дното на тенџерето.

- За долго готвење, исклучете ја зоната за готвење 5 или 10 минути пред истекување на времето за готвење. Може да постигнете енергетска заштеда до 20% со користење на преостанатата топлина.
- Информации за енергетска ефикасност според ЕУ 66/2014 може да се најдат на листот на производот даден со производот.

Првична употреба

Прво чистење на производот

i Површината може да се оштети со детергенти и средства за чистење. Не користете агресивни средства за чистење, прашок за чистење / течности или остри предмети при чистењето.

1. Извадете го целиот материјал за пакување.
2. Избришете ги површините на производот со влажна крпа или сунѓер и исушете ги со крпа.

5 Како Се Користи Плочата

Општи информации за готвењето



Никогаш не полнете го садот за готвење со масло повеќе од една третина. Не оставајте ја плочата без надзор кога загревате масло. Прегреаното масло претставува ризик од оган.

Никогаш не обидувајте се да изгаснете можниот оган со вода! Ако маслото се запали, покријте го со противпожарно ќебе или влажна крпа. Исклучете ја плочата ако е безбедно и повикајте противпожарна служба.

- Пред да пржите храна, секогаш исушете ја добро и внимателно ставете ја во врелото масло. Обезбедете комплетно растопување на замрзнатата храна пред пржењето.
- Не покривајте го садот што го користите за загревање масло.
- Поставете ги тавите и тенџерињата така што рачките нема да ја прекриваат плочата за да се спречи нивно загревање. Не ставајте нерамни и садови што се клатат врз плочата.
- Не ставајте празни тави и тенџериња на вклучени зони за готвење. Може да се оштетат.
- Вклучување зона за готвење без сад или тава врз неа ќе предизвика оштетување на производот. Исклучете ги зоните за готвење откако ќе завршите со готвење.
- Не ставајте пластични и алуминиумски садови врз површината бидејќи истата може да стане врела. Веднаш исчистете ги сите стопени материјали врз површината. Таквите садови не смее да се користат ниту за чување храна.
- Користете само садови и тави со рамна површина.
- Ставете соодветна количина храна во тавите и тенџерињата. Така, нема да има потреба од непотребно чистење ако спречите излевање на сатовите.

Не ставајте капаци на тавите или тенџерињата на зоните за готвење. Ставете ги тавите во центарот на зоната за готвење. Ако сакате да поместите тава на друга зона за готвење, подигнете ја и ставете ја врз саканата зона за готвење наместо да ја влечете.

Совети за стакло-керамички плочи

- Стакло-керамичката површина е отпорна на топлина и не е повлијаена од големи температурни разлики.
- Не користете ја стакло-керамичката површина како место за складирање ниту како плоча за сечење.
- Користете само тави и тенџериња со машински обработени дна. Острите рабови може да предизвикаат гребаници на површината.
- Не користете алуминиумски садови и тави. Алуминиумот ја оштетува стакло-керамичка плоча.

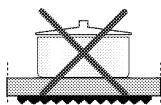
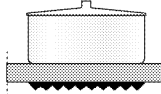
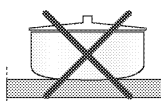
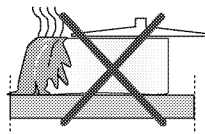

Истекувањата може да ја оштетат стакло-керамичката плоча и да предизвикаат пожар.

Не користете садови со испакнати или вдлабнати дна. Користете само тави и тенџериња со рамни дна. Тие обезбедуваат полесно распределување на топлината. Залудно ќе се троши енергија ако дијаметарот на тавата е многу мал.

Употреба на плочата

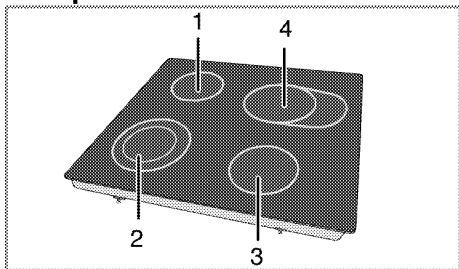

- 1 Плотна за готвење со еден круг 14-16 цм.
- 2 Рингла за готвење со два круга 12-14/21-23 цм.
- 3 Плотна за готвење со еден круг 16-18 цм.
- 4 Проширена плотна за готвење 14-16/25-27 цм. е список со препорачани дијаметри на садови за готвење што треба да се користат со соодветни горилници.



Не дозволувајте да паѓаат предмети врз плочата. Дури и мали предмети, како што е соларникот, може да ја оштетат плочата.

Не употребувајте напукнати плочи. Водата може да навлезе во пукнатините и да предизвика краток спој.

Во случај на какво било оштетување на површината (на пр. видливи пукнатини), исклучете го производот веднаш за да се намали ризикот од електричен удар.



Стаклено-керамичките плочи што се загреваат бргу, емитуваат силна светлина кога ќе се вклучат. Не гледајте во светлината.

Контролен панел

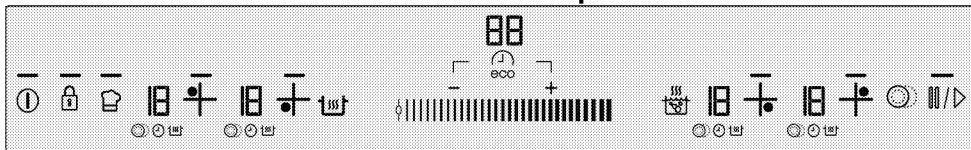

Спецификации



Област за прилагодување (за ниво на температура)



Светилка што посочува дека е активно соодветно копче



Копче за ВКЛУЧУВАЊЕ / ИСКЛУЧУВАЊЕ



Копче за заклучување



Копче за избор на зона за готвење со повеќе сегменти



есо

Копче за активирање / дезактивирање на тајмерот



Копче за зголемување на тајмерот



Копче за намалување на тајмерот



Копче за брзо греење / копче за поттикнување



Копче за одржување топлина



Копче за прекинување



Копче за меморија

Контроли за избор на зона за готвење



Сликите и цифрите се само за информативни цели. Вистинските прикази и функциите може да варираат во однос на моделот на плочата.

Приказ за зоната за готвење

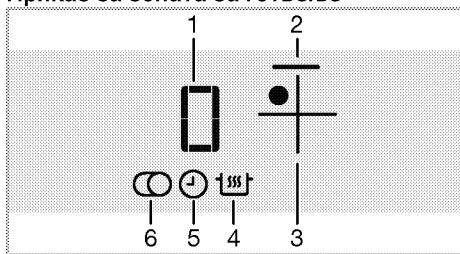

- 1 Индикатор за температура (поставка за температура од 0 ... 19/ 0 ... 9. (Варира зависно од моделот на производот.))
 - 2 Светилка за зона за готвење
 - 3 Копче за избор на зона на готвење
 - 4 Символ за функцијата за одржување на топлината (*)
 - 5 Символ за тајмер
 - 6 Символ за зона за готвење со повеќе сегменти (*)
- * Варира во однос на моделот.

i Овој уред се контролира со контролен панел на допир. Секоја операција што ќе ја направите на контролниот панел на допир ќе се потврди со звучен сигнал.

i Секогаш одржувајте го панелот на контролата чист и сув. Влажноста и извалканата површина може да предизвикаат проблеми кај функциите.

Вклучување на плочата

1. Допрете го копчето "1" на контролниот панел.

Светилката за копчето "1" се вклучува. Плочата е подготвена за употреба.

i Ако не се спроведе дејство во рок од 20 секунди, плочата автоматски ќе се врати во режимот за мирување.

i Кога ќе се притисне кое било копче (копче "1") подолго време, производот автоматски се исклучува од безбедносни причини.

Исклучување на плочата

1. Допрете го копчето "1" на контролниот панел.

Плочата ќе се исклучи и ќе се врати во режим за мирување.

i Символите „H“ или „h“, а потоа „-“ што се појавуваат на приказот за зоната за готвење откако ќе се исклучи плочата посочуваат дека зоната за готвење е уште топла. Не допирајте ги зоните за готвење.

Индикатор за преостаната топлина

Символите „H“ и потоа „-“ што ќе се појават на приказот за зоната за готвење посочуваат дека плочата е уште врела и не смее да се користи за одржување на топлината на мала количина храна. Овој симбол наскоро ќе се претвори во „h“, а симболот „-“ значи помалку врелина.

i Кога ќе се исклучи струјата, индикаторот за преостаната топлина нема да засвети и нема да го предупреди корисникот за врелите зони за готвење. Ако снеса струја и се врати пред да се излади зоната за готвење, „-“ се појавува на соодветниот приказ за зоната за готвење. Овој симбол ќе исчезне ако се вклучи соодветната зона за готвење.

Вклучување на зоните за готвење

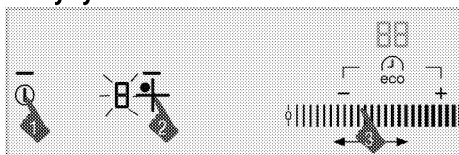

1. Допрете го копчето "1" за да ја вклучите плочата.

2. Допрете го копчето за избор на зона за готвење што сакате да ја вклучите.

Се прикажува "0" на приказот за зоната за готвење и светилката за соодветната зона за готвење засветува.

i Ако не се спроведе дејство во рок од 20 секунди, плочата автоматски ќе се врати во режимот за мирување.

Поставување на нивото на температурата

Со допирање на областа за прилагодување или со лизгање на прстот преку областа, прилагодете го нивото на температура меѓу „0“ и „19“ . Нивото на температура е 1, 2, 3...19 кај некои модели, додека 1,1, 2,2, ... 9. кај други. (Варира зависно од моделот на производот.)

Исклучување на зоните за готвење:

Зоната за готвење може да се исклучи на 3 различни начини:

1. Со спуштање на нивото на температурата на „0“

Може да исклучите зона за готвење со спуштање на нивото на температурата на „0“ .

2. Исклучување преку опцијата за тајмер за саканата зона за готвење

Кога ќе истече времето, тајмерот ќе ја исклучи зоната за готвење на којашто е доделен. „0“ и „00“ ќе се појавата на сите прикази. Ќе исчезне симболот "☺" на приказот за плочата. Кога ќе истече времето, ќе се слушне звучен сигнал. Допрете кое било копче на контролниот панел за да го исклучите звучниот сигнал.

3. Допирање на симболот за соодветната зона за готвење 3 секунди.

Допрете го симболот за зоната за готвење што сакате да ја исклучите 3 секунди.

Функција за голема моќност (поттикнувач)

Може да ја користите функцијата со поттикнувачот за брзо загревање. Сепак, оваа функција не се препорачува за долготрајно готвење. Функцијата со поттикнувачот не е достапна за сите зони за готвење.

Директно избирање на функцијата со поттикнувачот:

1. Допрете го копчето "Ⓜ" за да ја вклучите плочата.
2. Изберете ја саканата зона за готвење со допирање на копчињата за избор на зона за готвење.
3. Допрете го копчето "☺".

Избраната зона за готвење ќе работи на максимална моќност и 3 светилки ќе светкаат на приказот за зоната за готвење соодветно. Кога ќе заврши времето за поттикнувачот, зоната за готвење се исклучува.

Избор на функцијата со поттикнување кога е активна зоната за готвење:

1. Допрете "☺" откако зоната за готвење била вклучена најмалку 20 секунди на одредено ниво.

i Зоната за готвење ќе ја комплетира работата по најмалку 20 секунди на избраното ниво.

2. Избраната зона за готвење ќе работи на максимална моќност и 3 светилки ќе светкаат на приказот за зоната за готвење соодветно. Штом ќе заврши периодот за функцијата Booster, зоната за готвење се префрлува на нивото на поставената температура и се прикажува само вредноста на избраната температура.

Предвремено исклучување на функцијата со поттикнувачот:

Допрете "☺" за да ја исклучите функцијата со поттикнувачот кога сакате.

Брзо греење

Брзо греење е функција што го олеснува готвењето. Може да се користи за брзо загревање во кус временски период. Сите зони за готвење се опремени со функцијата за брзо греење. Оваа функција може да се вклучи ако однапред го поставите нивото на температурата.

- i** Функцијата за брзо греење може да се постави во рок од 20 секунди по вклучување на зоната за готвење и прилагодување на нивото на температурата.

Избор на функцијата за брзо греење:

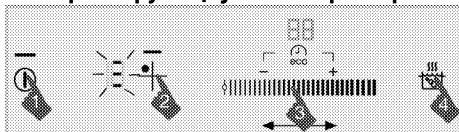

1. Допрете го копчето "I" за да ја вклучите плочата.
2. Изберете ја саканата зона за готвење со допирање на копчињата за избор на зона за готвење.
3. Допрете го саканото ниво на температура со допирање на областа за прилагодување или со лизгање на прстот преку областа.
4. Допрете го копчето "Fast". Зоната за готвење што ја избравте ќе работи со голема моќност одреден период (погледнете ја следната табела). 3 светилки и вредноста за поставената температура ќе се појават на приказот за зоната за готвење соодветно.
5. Штом ќе заврши периодот за функцијата за брзо греење, зоната за готвење се префрлува на нивото на поставената температура и се прикажува само вредноста на избраната температура.

Табела: Времиња за работа на функцијата за брзо греење

Ниво на температура		Временско ограничување за работа - секунди
1	1	10
2	1.	10
3	2	20
4	2.	30
5	3	40
6	3.	47
7	4	56
8	4.	65
9	5	75
10	5.	85
11	6	85
12	6.	25
13	7	25
14	7.	35
15	8	35
16	8.	45
17	9	45
18	9.	10
19	-	10

Нивото на температура е 1, 2, 3...19 кај некои модели, додека 1,1, 2,2, ... 9. кај други. (Варира зависно од моделот на производот.)

Исклучување на функцијата за брзо греење:

Допрете "Fast" за да ја исклучите функцијата за брзо греење кога сакате.

Вклучување на зоните за готвење со повеќе сегменти

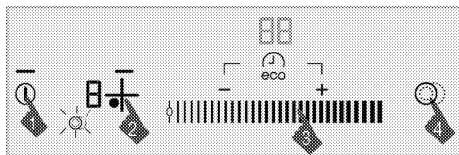

1. Допрете го копчето "I" за да ја вклучите плочата.
2. Изберете ја саканата зона за готвење со повеќе сегменти со допирање на копчињата за избор на зона за готвење.
3. Допрете го саканото ниво на температура со допирање на областа

Ниво на температура		Временско ограничување за работа - секунди
19	9	
0	0	0

за прилагодување или со лизгање на прстот преку областа.

4. Допрете го копчето  на контролниот панел и вклучете го повеќекратниот сегмент на зоната за готвење.

Симболот  ќе се појави на приказот за соодветната зона за готвење.

- i** Повеќекратниот сегмент ќе се активира само ако нивото на температурата е поставено меѓу „1“ и „19“ за главниот сегмент на зоната за готвење. Нивото на температура е 1, 2, 3...19 кај некои модели, додека 1,1, 2,2, ... 9. кај други. (Варира зависно од моделот на производот.)

Исклучување на зоните за готвење со повеќе сегменти

1. Допрете го копчето  на контролниот панел и исклучете го повеќекратниот сегмент на зоната за готвење.

Симболот  на приказот за соодветната зона ќе исчезне и ќе се исклучи повеќенаменскиот сегмент на зоната за готвење. Главниот сегмент на соодветната зона за готвење преминува во работа при поставената температура.



Заклучување за чистење

Заклучувањето за чистење спречува вклучување на сите копчиња на контролниот панел 20 секунди за да може корисникот да исчисти набрзина додека се користи плочата.

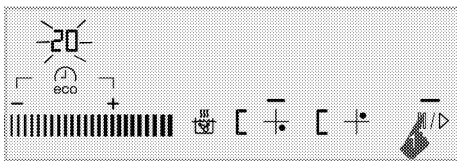
Активирање на заклучувањето за чистење



1. Кога е вклучена плочата, допрете и држете  додека не се појави 20 на приказот за времето на плочата.

»  ќе остане вклучено и ќе започне одбројување од 20 на приказот за времето. "C" ќе се појави на приказот за зоната за готвење. Ниедно од копчињата на контролниот панел нема да биде функционално за време на овој период освен .

Деактивирање на заклучувањето за чистење

Нема потреба да притиснете ниедно копче за да го деактивирате заклучувањето за чистење. Плочата ќе испушти звучен сигнал по 20 секунди,  ќе се исклучи светилката за заклучени копчиња и заклучувањето за чистење ќе се деактивира автоматски.

- i** Ако сакате да го откажете заклучувањето за време на чистење, допрете и држете на  сè додека "C" не исчезне на приказот за зоната за готвење.

Заштита за деца

Кога плочата е во режим на мирување, може да ја заштитите плочата со заштита за деца за да спречите вклучување на зоните за готвење. Заштитата за деца може да се активира и деактивира само во режимот на мирување.

Активирање на заштитата за деца:

1. Кога плочата е во режим на мирување, притиснете и држете го копчето  додека не се слушне **единичен звучен сигнал**.

Заштитата за деца ќе се активира и светилката за копчето  ќе се исклучи.

- i** Ако се притисне кое било копче додека е активна заштитата за деца, светилката за копчето  трепка.

Деактивирање на заштитата за деца:

1. Кога е активирана заштитата за деца, притиснете и држете го копчето .

додека не се слушне **единичен звучен сигнал**.

» Заштитата за деца ќе се деактивира и светилката за копчето  ќе се исклучи.

Заклучување на копчињата

Може да вклучите заштита за копчињата за да избегнете менување на функциите по грешка **додека работи плочата**.

Активирање на заштитата за копчињата

1. Кога плочата работи, притиснете и држете го копчето  додека не се слушне единичен звучен сигнал.

Светилката на копчето  ќе трепка и сите зони за готвење ќе бидат заклучени.

 Може да ја активирате заштитата за копчињата само **во режимот за работа**. Кога е активирана заштитата за копчињата, само копчето  ќе биде функционално. Кога ќе допрете кое било копче, светилката за копчето  ќе трепка за да се посочи дека е активна заштитата за копчињата. Ако ја исклучите плочата кога се заклучени копчињата, заклучувањето на копчињата мора да се деактивира следниот пат кога ќе ја вклучите плочата.

Деактивирање на заштитата за копчињата

1. Држете го копчето  притиснато 2 секунди.

Операцијата ќе се потврди со звучен сигнал. Светилката на копчето  ќе се исклучи и контролниот панел ќе се отклучи.



Функција за економичен тајмер

Оваа функција го олеснува готвењето. Не е потребно да се надгледува рерната за време на целиот период на готвење. Зоната за готвење ќе се исклучи





автоматски по истекот на избраното време.



Кога готвите со оваа функција, плочата ќе ја адаптира моќноста автоматски кон крајот на готвењето и ќе овозможи заштеда на струја користејќи ја преостанатата топлина.

Активирање на тајмерот

1. Допрете го копчето  за да ја вклучите плочата.
2. Изберете ја саканата зона за готвење со допирање на копчињата за избор на зона за готвење.
3. Допрете го саканото ниво на температура со допирање на областа за прилагодување или со лизгање на прстот преку областа.
4. Допрете го копчето  за да го активирате тајмерот.

„00“ се појавува на приказот за тајмерот и симболот  започнува да трепка на приказот за зоната за готвење.

5. Поставете го посакуваното времетраење  / . Можете да допрете и да држите  или  да движите побрзо напред.

По извесно трепкање, симболот  засветува постојано. Континуирано светење на симболот  посочува дека функцијата е активирана.

 Тајмерот може да се постави само за зони за готвење што веќе се користат.

 Повторете ги горепосочените постапки за другите зони за готвење за кои сакате да поставите тајмер.

 Тајмерот не може да се прилагодува ако не се избрани зоната за готвење и вредноста на температурата.

i Кога ќе се активира тајмерот, ќе се прикажува само времето поставено за избраната зона за готвење на приказот за тајмерот.

Деактивирање на тајмерот

Штом поставеното време ќе истече, плочата автоматски ќе се исклучи и ќе се слушне звучно предупредување. Притиснете го кое било копче за да го исклучите звучното предупредување.

Исклучување на тајмерите порано

Ако го исклучите тајмерот порано, плочата ќе продолжи со работа за поставеното време додека не се исклучи. Може да го исклучите тајмерот на два различни начина:

1- Исклучување на тајмерот со

спуштање на вредноста до „00“ :

1. Изберете ја зоната за готвење што сакате да ја исклучите.
2. Допрете го копчето "ECO" за да го изберете тајмерот за соодветната зона за готвење.
3. Намалувајте ја вредноста додека не се прикаже „00“ на приказот за тајмерот со допир на "-----". Можете да допрете и да држите на "-----" за да движите побрзо напред.

Симболот "⌚" трепка на приказот за зоната за готвење одреден период и потоа се исклучува **трајно**, а тајмерот се откажува.

2- Исклучување на тајмерот со притиснување на копчето за тајмер 3 секунди:

1. Изберете ја зоната за готвење што сакате да ја исклучите.
2. Допрете го копчето "ECO" за да го изберете тајмерот за соодветната зона за готвење.
3. Допрете го копчето "ECO" 3 секунди. Симболот "⌚" трепка на приказот за зоната за готвење одреден период и потоа се исклучува **трајно**, а тајмерот се откажува.

Функција за одржување топлина (ако има)

Може да ја користите оваа функција за одржување на топлината на јадењата откако ќе заврши готвењето. Функцијата за одржување на топлината може да се користи на два начина: со и без поставување на тајмерот.

Активирање на функцијата за одржување топлина без поставување на тајмерот

1. Изберете ја зоната за готвење што е поставена на одредена температура и која сакате да ја искористите за одржување на топлината.
2. Допрете го копчето "⌚" за да ја активирате функцијата за одржување топлина за дадената зона за готвење.

i Зоната за готвење ќе премина во работа на ниска температура.

Симболите "⌚" и "U" ќе се појават на приказот за зоната за готвење.

Активирање на функцијата за одржување топлина со поставување на тајмерот

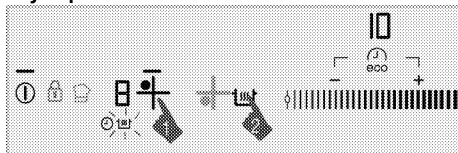

1. Изберете ја саканата зона за готвење за која се поставени температурата и тајмерот и за која планирате да ја вклучите функцијата за одржување на топлината.
2. Допрете го копчето "⌚" за да ја активирате функцијата за одржување топлина за дадената зона за готвење. Симболот "⌚" се појавува на приказот за зоната за готвење. Зоната за готвење ќе продолжи со работа на поставената температура за време на целиот поставен период. Кога ќе истече времето, истата се префрлува на функцијата за одржување на топлината и започнува да работи на

ниска температура. Символот „U“ се појавува на приказот за зоната за готвење.

Исклучување на функцијата за одржување на топлината



1. Ако е активиран тајмерот, изберете ја зоната за готвење за којашто сакате да се активира функцијата за одржување на топлината.

Допрете го копчето „“ за да ја исклучите функцијата за одржување на топлината.

Зоната за готвење ќе продолжи да работи со претходно поставените време и температура.

2. Ако е деактивиран тајмерот, изберете ја зоната за готвење за којашто сакате да се активира функцијата за одржување на топлината. Поставете ја саканата температура со допирање на областа за прилагодување или со лизгање на прстот преку неа за да ја деактивирате функцијата за одржување на топлината.

Зоната за готвење ќе премине во работа на поставената ниска температура.

 Може да ја откажете функцијата за одржување на топлината со допирање на копчето „“ и со комплетно исклучување на плочата.

Функција за застанување

Со оваа функција може да ги застанете сите функции што се вклучени за плочата (**освен тајмерот**) за одреден период.

 Ако е поставен тајмерот за која било зона за готвење, тајмерот ќе продолжи да работи и за време на застанувањето.

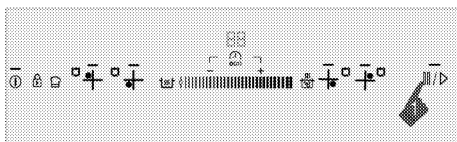

1. Допрете го копчето „“ кога работи плочата.



Сите активни зони за готвење ќе застанат со работа.

2. Допрете го копчето „“ повторно за да ги рестартирате сите застанати зони за готвење со претходните поставки.

Функција за меморија

Плочата може да зачува одредена температура за готвење и време во меморијата. Благодарение на оваа функција, може да ги зачувате температурата за готвење и времето за јадењето кое го сакате.

 Само 1 поставка може да се зачува во меморијата. Бидејќи секоја зачувана поставка ќе се запише врз претходната, последната поставка што ќе ја зачувате ќе остане во меморијата.

1. Допрете го копчето „“ за да ја вклучите плочата.
2. Изберете ја саканата зона за готвење со допирање на копчињата за избор на зона за готвење.
3. Прилагодете го саканото ниво на температура со допирање на областа за прилагодување или со лизгање на прстот преку областа.
4. Прилагодете го и саканото време.
5. По прилагодување на температурата и времето, држете го символот „“ допрен додека не слушнете **два предупредувачки звука**.

Символот „“ ќе засвети и поставените температура и време се зачувани во меморијата.

Употреба на поставките во меморијата

1. Изберете ја саканата зона за готвење со допирање на копчињата за избор на зона за готвење.
2. Кога вредноста на температурата е „0“, држете го копчето „“ допрено додека не слушнете **единичен предупредувачки звук**.

Избраната зона за готвење ќе биде поставена на температурата и времето од меморијата и ќе започне со работа со овие поставки.

Временски ограничувањата за работа

Контролата за плочата е опремена со временско ограничување на работата. Ако една или повеќе зони за готвење се оставени вклучени, зоната за готвење автоматски ќе се деактивира по одредено време (видете Табела-1). Ако има доделено тајмер за зоната за готвење и приказот на тајмерот ќе се исклучи подоцна.

Ограничувањето за времето за работа зависи од избраното ниво на температурата. Максималното време за работа се применува за ова ниво на температура.

Корисникот може да ја рестартира зоната за готвење откако истата ќе се исклучи автоматски како што е опишано погоре.

Табела-1: Временски ограничувањата за работа

Ниво на температура		Временско ограничување за работа - час
19	9	
0	0	0
1	1	6
2	1.	6
3	2	5
4	2.	5
5	3	4
6	3.	4
7	4	3
8	4.	3
9	5	2,5
10	5.	2,5
11	6	2
12	6.	2
13	7	1,5
14	7.	1,5
15	8	1
16	8.	1
17	9	0,5
18	9.	0,5
19	-	0,5

Ниво на температура		Временско ограничување за работа - час
Функција за голема моќност (поттикнува ч)	Функција за голема моќност (поттикнува ч)	10 минути

Нивото на температура е 1, 2, 3...19 кај некои модели, додека 1,1, 2,2, ... 9. кај други. (Варира зависно од моделот на производот.)

Заштита од прегревање

Плочата е опремена со сензор којшто овозможува заштита од прегревање. Следното може да се забележи во случај на прегревање:

- Активната зона за готвење може да се исклучи.
- Избраното ниво може да се спушти. Сепак, оваа состојба не може да се види на индикаторот.

Пораки за грешки / предупредувања и извори на грешки

Табела-2:

Причина за грешка	Индикатор	Приказ
Притиснати се две или повеќе копчиња или претекувањето од садот за готвење навлегло во копчињата.	Симболот „Е“ трепка	Приказ за зоната за готвење
Прегреана плоча	Симболот „Н“ трепка	Приказ за зоната за готвење
Нема соодветен сад врз зоната.	Симболот „L“ засветува	Приказ за зоната за готвење

Причина за грешка	Индикатор	Приказ
Грешка со хардверот за контрола на допирот.	Симболот „Fх**“ засветува	Приказ за тајмер
Грешка со хардверот за индукција.	Симболот „Ех**“ засветува	Приказ за зоната за готвење
Грешка во осетливоста на копчињата на допир	Симболот „F2“ засветува	Приказ за тајмер
Грешка во комуникација кај панелот на допир.	Симболот „F3“ засветува	Приказ за тајмер
Грешка со хардверот за индукција.	Симболот „Ех**“ трепка	Приказ за зоната за готвење
х**: „1,2,..,9“		

i Видете ја Табела-2 за повеќе информации околу пораките за грешки што може да се појават на контролниот панел на допир. Повикајте овластен сервисер ако пораките „Fх“ и „Ех“ се прикажуваат постојано.

i Ако површината на контролниот панел на допир е изложена на интензивна пареа, целиот контролен систем може да се дезактивира и да пријави сигнал за грешка „Е“. Се слушаат звуци со сигнали.

i Одржувајте ја површината на контролниот панел на допир чиста. Може да се појави грешна работа.

6 Одржување и грижа

Општи информации

Векот на траење ќе се продолжи, а честите проблеми ќе се намалат ако производот се чисти редовно.



Исклучете го производот од довод на ел. енергија пред одржување и чистење.

Постои ризик од струен удар!



Оставете апаратот да се излади пред чистење.

Врелите површини предизвикуваат изгореници!

- Чистете го производот темелно по секоја употреба. На тој начин остатоците од готвење ќе се отстранат полесно и ќе се избегне нивно горење при следниот пат на вклучување на апаратот.
- Не се потребни специјални средства за чистење за производот. Користете топла вода со средство за миење, мека крпа или сунѓер за чистење на производот и избришете со сува крпа.
- Секогаш избришете ја прекумерната течност темелно по чистењето, а секое претекување мора веднаш да се избрише.
- Не користете средства за чистење што содржат киселина или хлорид за чистење на површините од не'рѓосувачки челик или од инокс, како и рачките. Користете мека крпа со течен детергент (но не абразив) за да ги исчистите овие површини обрнувајќи внимание да бришете во еден правец.



Површината може да се оштети со детергенти и средства за чистење. Не користете агресивни средства за чистење, прашок за чистење / течности или остри предмети при чистењето.



Не користете чистачи на пара за да го исчистите апаратот бидејќи тие може да предизвикаат електричен удар.

Чистење на плочата

Стаклено-керамичка плоча

Избришете ја стаклено-керамичката површина (витрокерамика) со студена вода внимавајќи да не оставите средство за чистење и исушете со мека крпа. Остатоците од средството може да ја оштетат стаклено-керамичката плоча кога ќе ја користите следниот пат. Исушените средства на стаклено-керамичката плоча (витрокерамика) во ниеден случај не смее да се гребат со нож, челична жица или слични алатки. Отстранете ги флеките од калциум (жолти дамки) со комерцијално средство за отстранување бигор или со мала количина на отстранувач на бигор како што се оцет или сок од лимон. Ако површината е многу нечиста, ставете средство за чистење на сунѓер и почекајте да апсорбира убаво. Потоа, исчистете ја површината на плочата со влажна крпа.



Храната што содржи шеќер како што се густиот крем и сирупи мора да се исчисти веднаш без да се чека да се излади површината. Во спротивно, стаклено-керамичката плоча ќе се оштети трајно.

Може да дојде до делумно бледнење на бојата на површината или на другите делови со текот на времето. Ова не влијае врз работата на производот. Бледнењето на бојата и дамките на стаклено-керамичката плоча се нормална состојба и не претставуваат дефект.

7 Решавање проблеми

Капе вода за време на готвењето.

- Пареата што испарува за време на готвењето може да се кондензира и да формира водени капки кога ќе допре до ладната површина на производот. >>> *Ова не е грешка.*

Производот емитува звук на метал при загревање и ладење.

- Кога ќе се загрејат металните делови, тие може да се прошират и да предизвикаат бука. >>> *Ова не е грешка.*

Производот не работи.

- Осигурувачот за ел. напојување е расипан или паднал. >>> *Проверете ги осигурувачите во кутијата. Ако е неопходно, заменете ги или активирајте ги одново.*
- Производот не е приклучен во (заземјен) штекер. >>> *Проверете го поврзувањето на приклучокот.*
- Ако приказот не се осветли кога ќе го ја вклучите плочата одново, >>> *Исклучете го апаратот кај прекинувачот. Почекајте 20 секунди и потоа поврзете го одново.*

Вентилаторот за ладење продолжува да работи иако рерната е исклучена.

- Ова не е грешка. Вентилаторот за ладење продолжува да работи додека електрониката на плочата не се излади до соодветната температура.



Консултирајте се со овластен агент за сервисирање или со застапникот од каде што сте го купиле производот ако не можете сами да го решите проблемот иако сте ги примениле упатствата во ова поглавје. Никогаш не обидувајте се сами да го поправате расипаниот уред.



Table de cuisson encastrable
Manuel d'utilisation

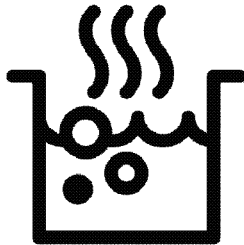

FR



PAPIER ENTièrement
RECYCLÉ ET RECYCLABLE

Avant de commencer, merci de bien vouloir lire ce manuel d'utilisation !

Chère cliente, cher client,

Nous vous remercions d'avoir porté votre choix sur un produit Beko. Nous espérons que vous tirerez le meilleur parti de votre produit, qui a été fabriqué dans des usines de pointe avec des matériaux de qualité. C'est pourquoi nous vous prions de lire attentivement le présent manuel et tous les autres documents connexes dans leur intégralité avant d'utiliser le produit et de les conserver. Si vous cédez l'appareil à une tierce personne, n'oubliez pas de lui fournir le Manuel d'utilisation. Respectez tous les avertissements et informations contenus dans le manuel d'utilisation.

Souvenez-vous que ce Manuel d'utilisation s'applique également à plusieurs autres modèles. Les différences entre les modèles seront identifiées dans le manuel.

Explication des symboles

Vous trouverez les symboles suivants dans ce Manuel d'utilisation :



Informations importantes ou astuces utiles d'utilisation.



Avertissement de situations dangereuses relatives à la santé et aux biens.



Avertissement de risque de choc électrique.



Avertissement de risque d'incendie.



Avertissement de surfaces brûlantes.



Arçelik A.Ş.
Karaağaç caddesi No:2-6
34445 Sütlüce/İstanbul/TURKEY
Made in TURKEY

1 Instructions importantes et mises en garde relatives à la sécurité et à l'environnement 4

Sécurité générale..... 4
Sécurité électrique..... 5
Sécurité du produit..... 5
Utilisation prévue..... 7
Sécurité des enfants..... 8
Mise au rebut de l'ancien appareil..... 8
Elimination des emballages 8

2 Généralités 9

Vue d'ensemble 9
Caractéristiques techniques 9

3 Installation 11

Avant l'installation..... 11
Installation et branchement 12
Déplacement ultérieur 14

4 Préparation 15

Conseils pour faire des économies d'énergie 15
Première utilisation 15
Premier nettoyage de l'appareil 15

5 Utilisation de la table de cuisson 16

Généralités concernant la cuisson..... 16
Utilisation des tables de cuisson..... 17
Bandeau de commande 17

6 Maintenance et entretien 26

Généralités 26
Nettoyage du brûleur 26

7 Recherche et résolution des pannes 27

I Instructions importantes et mises en garde relatives à la sécurité et à l'environnement

Ce chapitre contient les instructions de sécurité qui vous aideront à éviter les risques de blessure corporelle ou de dégâts matériels. Le non respect de ces instructions entraînera l'annulation de toute garantie.

Sécurité générale

- Cet appareil est destiné à être utilisé dans des applications domestiques et analogues telles que : - les coins cuisines réservés au personnel des magasins, bureaux et autres environnements professionnels ; - les fermes et l'utilisation par les clients des hôtels, motels et autres environnements à caractère résidentiel ; - les environnements de type chambres d'hôtes ; - la restauration et autres applications similaires hormis la vente au détail.
- Cet appareil peut être utilisé par des enfants âgés d'au moins 8 ans et par des personnes ayant des capacités physiques, sensorielles ou mentales réduites ou dénuées d'expérience ou de connaissance, s'ils (si elles) sont correctement surveillé(e)s ou si des instructions relatives à l'utilisation de l'appareil en toute sécurité leur ont été données et si les risques encourus ont été appréhendés.
- Les enfants ne doivent pas jouer avec l'appareil. Le nettoyage et l'entretien ne doivent pas être effectués par des enfant sans surveillance.
- Si l'appareil est confié à une autre personne pour usage personnel ou vendu en seconde main, assurez-vous qu'il est toujours accompagné du manuel d'utilisation, des étiquettes, de tout autre document pertinent et des pièces.
- Les procédures d'installation et de réparation doivent être effectuées par des agents d'entretien qualifiés. Le fabricant ne sera pas responsable des dommages causés à la suite d'une utilisation faite par des personnes non qualifiées, situation susceptible d'annuler aussi la garantie. Avant l'installation, lisez attentivement les instructions.

- Ne faites pas fonctionner l'appareil s'il est défectueux ou présente des dégâts visibles.
- Assurez-vous que les boutons de fonctionnement de l'appareil sont en position d'arrêt après chaque utilisation.

Sécurité électrique

- Si le produit est en panne, ne l'utilisez pas, à moins qu'il ne soit réparé par un Agent d'entretien agréé. Vous risqueriez un choc électrique !
 - Branchez l'appareil uniquement à une sortie/ligne avec mise à la terre ainsi que la tension et la protection spécifiées dans le chapitre « Spécifications techniques ». Faites installer la mise à la terre par un électricien qualifié lorsque vous utilisez l'appareil avec ou sans transformateur. Notre entreprise décline sa responsabilité par rapport à tout problème consécutif à la non mise à la terre de l'appareil suivant la réglementation locale en vigueur.
 - Ne lavez jamais l'appareil en y versant de l'eau. Vous risqueriez un choc électrique !
- Débranchez l'appareil pendant les opérations d'installation, d'entretien, de nettoyage et de réparation.
 - Si le câble d'alimentation est endommagé, il doit être remplacé par le fabricant, son service après vente ou des personnes de qualification similaire afin d'éviter un danger.
 - Installez l'appareil de sorte que l'on puisse le déconnecter complètement du réseau. La séparation doit être effectuée par une prise secteur ou un commutateur intégré à l'installation électrique fixe, suivant la réglementation en matière de construction.
 - Toutes les opérations sur des équipements et des systèmes électriques ne peuvent être réalisées que par des personnes habilitées et qualifiées.
 - En cas de dégâts, éteignez l'appareil et débranchez-le du secteur. Pour ce faire, coupez le fusible domestique.
 - Vérifiez que la tension du fusible est compatible avec l'appareil.

Sécurité du produit

- **AVERTISSEMENT** : En cours d'utilisation, l'appareil et ses

parties accessibles deviennent chauds. Il convient de veiller à ne pas toucher les éléments chauffants. Les enfants de moins de 8 ans doivent être maintenus à distance, à moins qu'ils ne soient sous une surveillance continue.

- Ne jamais utiliser l'appareil sous l'emprise de l'alcool ou de toute autre drogue.
- Prenez garde lorsque vous utilisez des boissons alcoolisées dans vos plats. L'alcool s'évapore à températures élevées et peut provoquer un incendie étant donné qu'il peut s'enflammer lorsqu'il entre en contact avec des surfaces chaudes.
- Assurez-vous qu'aucune substance inflammable ne soit placée à proximité de l'appareil étant donné que les côtés peuvent chauffer pendant son utilisation.
- Évitez d'obstruer les éventuelles sorties d'aération.
- N'utilisez pas de nettoyeurs à vapeur pour le nettoyage de l'appareil, car ceux-ci présentent un risque d'électrocution.
- **AVERTISSEMENT** : Le fait de cuire les aliments contenant de l'huile ou des matières

grasses sur une table de cuisson sans surveillance peut s'avérer dangereux, au point de provoquer un incendie. N'essayez JAMAIS d'éteindre le feu avec de l'eau. Coupez plutôt l'alimentation de l'appareil, puis couvrez la flamme avec un couvercle ou une couverture pare-flammes.

- **ATTENTION** : Le processus de cuisson doit être encadré. Les processus de cuisson de courte durée doivent être continuellement encadrés.
- **AVERTISSEMENT** : Danger d'incendie : ne rien conserver sur les surfaces de cuisson.
- **AVERTISSEMENT** : En cas de fissure au niveau de la surface, mettre l'appareil hors tension pour être à l'abri d'une éventuelle électrocution.
- **MISE EN GARDE** : Laisser cuire des aliments sans surveillance sur une table de cuisson en utilisant des matières grasses ou de l'huile peut être dangereux et déclencher un incendie. NE JAMAIS essayer d'éteindre un incendie avec de l'eau, mais arrêter l'appareil puis couvrir les flammes par exemple avec un cou-

vercle ou une couverture anti-feu.

MISE EN GARDE : Risque d'incendie : ne pas entreposer d'objets sur les surfaces de cuisson.

- L'appareil n'est pas destiné à être mis en fonctionnement au moyen d'une minuterie externe ou d'un système de commande à distance séparé.
- La pression de vapeur qui s'accumule à cause de l'humidité à la surface de la table de cuisson ou sur le bas de la casserole peut déplacer cette dernière. Par conséquent, assurez-vous que la surface de la table de cuisson et le fond des casseroles sont toujours secs.
- **AVERTISSEMENT :** **MISE EN GARDE :** Utiliser uniquement les dispositifs de protection de table de cuisson conçus par le fabricant de l'appareil de cuisson ou indiqués par le fabricant de l'appareil dans les instructions d'utilisation comme adaptés ou les dispositifs de protection de table de cuisson intégrés à l'appareil. L'utilisation de dispositifs de protection non

appropriés peut entraîner des accidents.

Pour que votre appareil soit fiable:

- Veillez à ce que la fiche soit bien branchée dans la prise afin que des étincelles ne se produisent pas.
- Utilisez uniquement les câbles de rallonge d'origine, et veillez à ce qu'ils ne soient pas coupés ou autrement endommagés.
- Assurez-vous également que la prise ne contient pas de liquide ni de moisissure avant de brancher l'appareil.

Utilisation prévue

- Cet appareil est conçu pour un usage domestique. L'utilisation commerciale est interdite.
- **ATTENTION :** Cet appareil sert uniquement à des fins de cuisson. Il ne doit pas être utilisé à d'autres fins, par exemple le chauffage du local.
- Le fabricant ne saurait être tenu responsable des dégâts causés par une utilisation ou une manipulation incorrecte.
- Les pièces détachées d'origine sont disponibles pendant 10 ans, à compter de la date d'achat du produit .

Sécurité des enfants

- **ATTENTION** : Les parties accessibles peuvent s'échauffer pendant l'utilisation. Les enfants doivent être tenus à l'écart.
- Les matériaux d'emballage peuvent présenter un danger pour les enfants. Gardez les matériaux d'emballage hors de portée des enfants. Veuillez jeter les pièces de l'emballage en respectant les normes écologiques.
- Les appareils électriques sont dangereux pour les enfants. Tenez les enfants à l'écart de l'appareil lorsqu'il fonctionne et interdisez-leur de jouer avec.
- Ne rangez pas d'objets au dessus de l'appareil que les enfants pourraient atteindre.

Mise au rebut de l'ancien appareil

Conformité avec la directive DEEE et mise au rebut des déchets :



Ce produit est conforme à la directive DEEE (2012/19/UE) de l'Union européenne). Ce produit porte un symbole de classification pour la mise au rebut des équipements électriques et électroniques (DEEE).

Le présent produit a été fabriqué avec des pièces et du matériel de qualité supérieure susceptibles d'être réutilisés et adaptés au recyclage. Par conséquent, nous vous conseillons de ne pas le mettre au rebut avec les ordures ménagères et d'autres déchets à la fin de sa durée de vie. Au contraire, rendez-vous dans un point de collecte pour le recyclage de tout matériel électrique et électronique. Veuillez vous rapprocher des autorités de votre localité pour plus d'informations concernant le point de collecte le plus proche.

Conformité avec la directive ROHS :

L'appareil que vous avez acheté est conforme à la directive ROHS (2011/65/UE) de l'Union européenne. Il ne comporte pas les matériels dangereux et interdits mentionnés dans la directive.

Élimination des emballages

- Les emballages sont dangereux pour les enfants. Conservez les emballages en lieu sûr à l'écart des enfants. Les emballages de l'appareil sont fabriqués à partir de matériaux recyclés. Éliminez-les de manière appropriée et triez-les en fonction des instructions de recyclage des déchets. Ne les jetez pas avec les déchets domestiques normaux.

2 Généralités

Vue d'ensemble

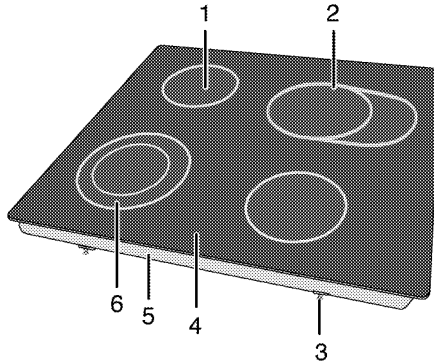

- | | | | |
|---|--------------------------------|---|------------------------------------|
| 1 | Plaque de cuisson | 4 | Surface vitrocéramique |
| 2 | Extension de plaque de cuisson | 5 | Fond |
| 3 | Bride de montage | 6 | Plaque de cuisson à circuit double |

Caractéristiques techniques

Tension/fréquence	220-240 V ~ 50 Hz
Consommation d'énergie totale	6900 W
Type de câble/section	min.H05V2V2-F 5 x 1,5 mm ²
Dimensions extérieures (hauteur/longueur/profondeur)	55 mm/580 mm/510 mm (Pour les modèles qui sont livrés avec des ressorts de montage et un joint d'étanchéité attachés au produit, considérez les mesures de largeur et de profondeur comme 10 mm de plus que ces mesures.)
Dimensions d'installation (longueur/profondeur)	560 mm/490 mm
Brûleurs	
Arrière gauche	Plaque de cuisson
Dimension	140 mm
Puissance	1200 W
Avant gauche	Plaque de cuisson à circuit double
Dimension	120/210 mm
Puissance	750/2200 W
Avant droit	Plaque de cuisson
Dimension	160 mm
Puissance	1500 W
Arrière droit	Extension de plaque de cuisson
Dimension	140/250 mm
Puissance	1100/2000 W

i Les caractéristiques techniques peuvent changer sans avis préalable afin d'améliorer la qualité de l'appareil.

i Les illustrations comprises dans ce manuel sont schématiques et peuvent ne pas correspondre exactement à l'appareil.

i Les valeurs mentionnées sur les étiquettes de l'appareil ou dans la documentation qui l'accompagnent sont obtenues dans des conditions de laboratoire conformément aux normes correspondantes. En fonction des conditions de fonctionnement et de l'environnement de l'appareil, ces valeurs peuvent varier.

3 Installation

Le produit doit être installé par une personne qualifiée conformément à la réglementation en vigueur. Dans le cas contraire, la garantie n'est pas valable. Le fabricant se sera pas tenu pour responsable des dégâts consécutifs à des procédures réalisées par des personnes non autorisées et pourra annuler la garantie dans ce cas.

i La préparation de l'emplacement et l'installation de l'électricité pour l'appareil sont sous la responsabilité du client.

! Installez l'appareil conformément aux réglementations en matière de gaz et d'électricité en vigueur dans votre localité.

! Avant l'installation, regardez si l'appareil présente des défauts. Si tel est le cas, ne le faites pas installer. Les appareils endommagés présentent des risques pour votre sécurité.

Avant l'installation

Cette table de cuisson est destinée à être installée sur un plan de travail en vente dans

le commerce. Une distance de sécurité doit être laissée entre l'appareil et les parois de la cuisine et des meubles. Voir le schéma (valeurs en mm).

- Laissez une distance minimum de 750 mm au-dessus de la surface de la table de cuisson.
- (*) S'il faut encastrer une hotte au-dessus de la cuisinière, reportez-vous aux consignes du fabricant de la hotte concernant la hauteur d'installation. Si aucune taille n'est définie dans le manuel de la hotte, cette hauteur doit être d'au moins 650 mm.
- Retirez les matériaux d'emballage et les sécurités de transport.
- Les surfaces, les feuilles laminées synthétiques et les adhésifs doivent résister à la chaleur (jusqu'à 100 °C min.).
- Le plan de travail doit être à niveau et fixé horizontalement.
- Découpez une ouverture pour la table de cuisson dans le plan de travail en fonction des dimensions d'installation.
- Ce produit est un appareil de classe 3 selon la norme EN 30-1-1.

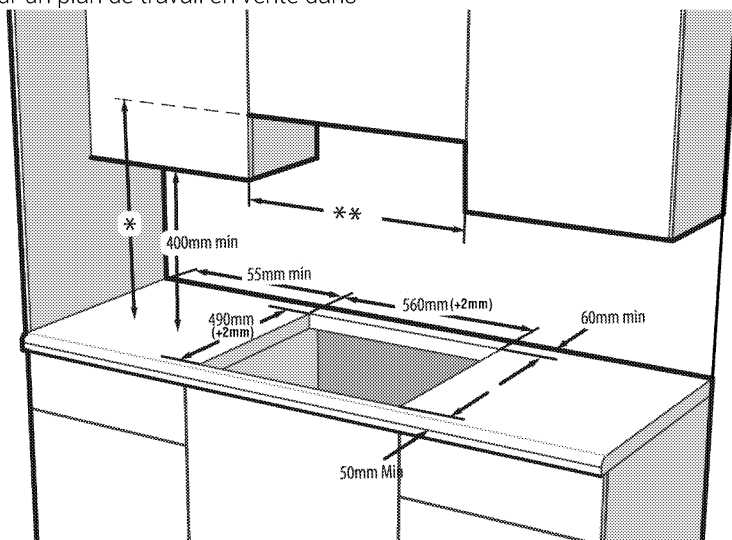

- * Hauteur minimale pour l'extracteur telle que recommandée dans le manuel d'instructions de l'extracteur. Si ce n'est pas recommandé dans le manuel d'instructions de la hotte, cette hauteur doit être d'au moins min.650 mm.
- ** La distance minimale entre le meuble doit être égale à la largeur de la table de cuisson.

Installation et branchement

- Installez l'appareil conformément à toutes les réglementations en matière de gaz et d'électricité en vigueur.



N'installez pas la table de cuisson à des endroits avec rebords et coins tranchants.

Cela peut briser la surface vitrocéramique !

Raccordement électrique

Branchez l'appareil à une prise mise à la terre protégée par un disjoncteur miniature de capacité suffisante tel qu'indiqué dans le tableau « Caractéristiques techniques ».

Faites installer la mise à la terre par un électricien qualifié lors de l'utilisation de l'appareil avec ou sans transformateur.

Notre société ne sera pas tenue pour responsable des dégâts résultant de l'utilisation de l'appareil sans une installation de mise à la terre conforme aux réglementations locales en vigueur.



L'appareil doit uniquement être raccordé à l'alimentation électrique par une personne autorisée et qualifiée. La période de garantie de l'appareil démarre uniquement après son installation correcte.

Le fabricant se sera pas tenu pour responsable des dégâts consécutifs à des procédures réalisées par des personnes non autorisées.



Le câble d'alimentation ne doit pas être serré, plié ou pincé ou entrer en contact avec des pièces chaudes de l'appareil.

Un câble d'alimentation endommagé doit être remplacé par un électricien qualifié. Dans le cas contraire, il présente un risque d'électrocution, de court-circuit ou d'incendie !

- La connexion doit être conforme aux réglementations nationales en vigueur.
- Les valeurs de l'alimentation électrique doivent correspondre aux valeurs figurant sur la plaque signalétique de l'appareil. La plaque signalétique est à l'arrière du produit.
- Le câble d'alimentation de l'appareil doit être conforme aux valeurs du tableau "Caractéristiques techniques".



Avant d'effectuer tout travail sur l'installation électrique, l'appareil doit être débranché du réseau d'alimentation électrique.

Vous risqueriez un choc électrique !

Raccordement du câble d'alimentation



Lors du câblage, vous devez respecter les réglementations nationales/locales en matière d'électricité. Par ailleurs, vous devez utiliser des prises et des fiches recommandées pour fours. Au cas où la limite de puissance de l'appareil est supérieure à la capacité de conduction du courant par la fiche et la prise, branchez l'appareil directement sur une installation électrique fixe sans utiliser de fiche ni de prise.

1. S'il n'est pas possible de débrancher tous les pôles de la source d'alimentation, une unité de déconnexion avec une ouverture minimale de 3 mm (fusibles, interrupteurs de sécurité, contacts) doit être connectée et tous les pôles de cette unité de déconnexion doivent être adjacents au produit (et non au-dessus), conformément aux directives IEE. Le non respect de ces instructions risque de causer des pro-

blèmes de fonctionnement et d'invalider la garantie du produit.

Une protection supplémentaire par un disjoncteur de courant résiduel est recommandée.

Si un câble est fourni avec l'appareil :

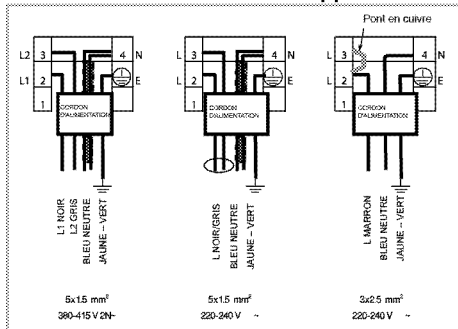

2. Pour une connexion monophasée, branchez les fils comme indiqué ci-dessous:

- Câble marron/noir = L (phase)
- Câble Bleu/gris = N (Neutre)
- Câble vert/jaune = (E) (Terre)

» OU

- Câble Gris/noir = L (phase)
- Câble Bleu/marron = N (Neutre)
- Câble vert/jaune = (E) (Terre)

3. Pour une connexion biphasée, branchez les fils comme indiqué ci-dessous:

- Câble marron = L1 ou L2 (phase 1 ou phase 2)
- Câble noir = L2 ou L1 (phase 2 ou phase 1)
- Câble Bleu/gris = N (Neutre)
- Câble vert/jaune = (E) (Terre)

» OU

- Câble noir = L1 (phase 1)
- Câble gris = L2 (phase 2)
- Câble Bleu/marron = N (Neutre)
- Câble vert/jaune = (E) (Terre)

Installation des produits

1. Retournez la table de cuisson et placez la sur une surface plane.
2. Lors de l'installation de la table de cuisson, appliquer le joint d'étanchéité fourni dans l'emballage autour de la table de cuisson comme présenté dans l'illustration suivante, en s'assurant qu'il reste 1 à 2 mm à l'intérieur du bord extérieur du verre.

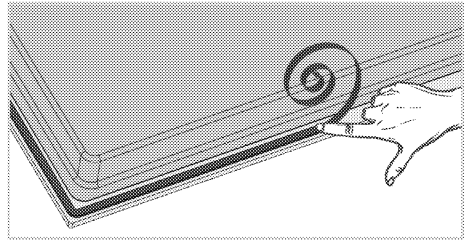

3. Placez la table de cuisson sur le plan de travail et alignez-la.

4. Utiliser des colliers d'installation fixe la plaque en ajustant les orifices sur l'emplacement inférieur.

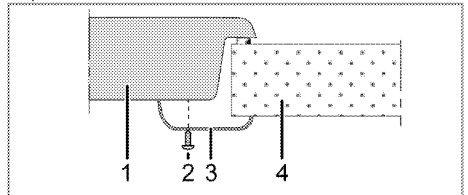

- 1 Table de cuisson
- 2 Vis
- 3 Colliers de serrage de l'installation
- 4 Plan de travail

i Quand vous installez la table de cuisson sur un meuble encastré, vous devez mettre une planche pour séparer le meuble de la table de cuisson, comme illustré dans la figure suivante. Cela n'est pas nécessaire quand vous installé un four encastré.

Par exemple, s'il est possible de toucher le bas du produit car il est installé sur un tiroir, cette partie doit être couverte par une plaque en bois.

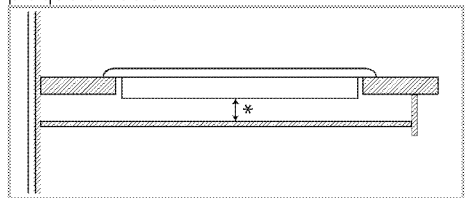

* min. 15 mm

Vue de derrière (orifices de raccord)

- i** L'emplacement des orifices de raccord montrés dans la figure ci-dessous sont indicatifs et peuvent varier selon le modèle du produit. Fixez-les en fonction des orifices de raccord sur votre produit.

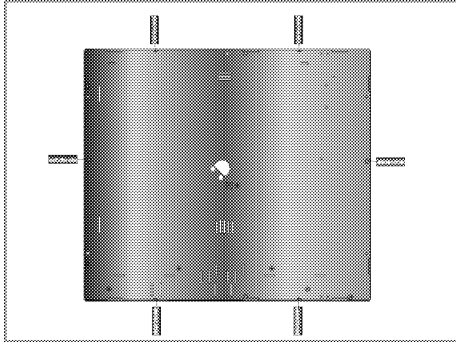

- !** La réalisation des raccords dans d'autres orifices n'est pas une pratique recommandée en termes de sécurité, car cela pourrait endommager le circuit de gaz ou le circuit électrique.

- !** La hotte comporte des éléments fonctionnant à l'électricité et au gaz. À cet effet, il convient de la fixer au plan de travail uniquement par les orifices de fixation, en utilisant seulement les éléments et vis de fixation fournis, et en suivant les instructions du manuel. Au cas contraire, la procédure présenterait des risques pour la sécurité des biens et des personnes.

Installation facile: certains modèles sont livrés avec des ressorts de montage et un joint d'étanchéité attaché au produit. Pour ces modèles, ignorez les ressorts de montage et les instructions de montage du support décrites dans le manuel. Placez votre produit directement dans l'espace où le produit sera placé comme indiqué sur la figure ci-dessous. Pour ces modèles, considérez les mesures de largeur et de profondeur écrites dans le manuel d'utilisation comme 10 mm de plus.

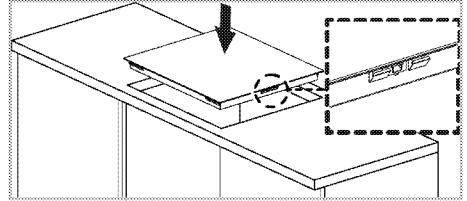

Vérification finale

1. Mise en marche de l'appareil.
2. Vérifiez les fonctions.

Déplacement ultérieur

- Conservez le carton d'origine de l'appareil et utilisez-le pour déplacer le produit. Suivez les instructions figurant sur le carton. Si vous n'avez plus le carton original, emballez l'appareil dans du film à bulles ou du carton épais avec du ruban adhésif pour maintenir le tout.

- i** Inspectez l'aspect général de l'appareil pour déceler les dégâts potentiellement dus au transport.

4 Préparation

Conseils pour faire des économies d'énergie

Les conseils suivants vous permettront d'utiliser votre appareil de façon écologique et d'économiser ainsi de l'énergie :

- Décongelez les plats surgelés avant de les cuire.
- Utilisez des récipients munis de couvercles. Sans couvercle, la consommation d'énergie peut être 4 fois plus importante.
- Sélectionnez le brûleur le mieux adapté à la taille du bas de la casserole utilisée. Sélectionnez toujours la casserole à la taille la plus appropriée pour vos plats. Les grandes casseroles nécessitent davantage d'énergie.
- Veillez à utiliser des casseroles à fond plat pour la cuisson sur une table de cuisson électrique.
Les casseroles avec un fond épais offrent une meilleure conduction de la chaleur. Vous pouvez économiser jusqu'à 1/3 de l'énergie.
- Les récipients et casseroles doivent être compatibles avec les zones de cuisson. Le fond des récipients ou des casseroles ne doit pas être plus petit que la plaque chauffante.

- Veillez à ce que les zones de cuisson et le fond des casseroles soient toujours propres. La saleté réduit la conduction de la chaleur entre la zone de cuisson et le fond de la casserole.
- Pour les cuissons longues, éteignez la zone de cuisson 5 à 10 minutes avant la fin du temps de cuisson. Vous pouvez ainsi économiser jusqu'à 20 % d'énergie en utilisant la chaleur résiduelle.
- Des informations sur l'efficacité énergétique selon EU 66/2014 peuvent être trouvées sur la fiche produit fournie avec le produit.

Première utilisation

Premier nettoyage de l'appareil

-  La surface pourrait être endommagée par certains détergents ou produits de nettoyage.
N'utilisez pas de détergents agressifs, de poudre/crèmes de nettoyage ou d'objets tranchants pour le nettoyage.
1. Retirez tous les matériaux d'emballage.
 2. Essuyez les surfaces de l'appareil à l'aide d'un chiffon humide ou d'une éponge et terminez avec un chiffon sec.

5 Utilisation de la table de cuisson

Généralités concernant la cuisson



Ne remplissez jamais la poêle à plus d'un tiers. Ne laissez pas la table de cuisson sans surveillance lorsque vous chauffez de l'huile.

Une huile surchauffée expose au risque d'incendie. **Ne tentez jamais d'éteindre un éventuel incendie avec de l'eau !**

Lorsque l'huile s'enflamme, couvrez-la avec une couverture pare-flammes ou un chiffon humide. Éteignez la table de cuisson si cela ne pose aucun risque et appelez les sapeurs-pompiers.

- Avant de faire frire des aliments, séchez-les toujours avant de les tremper dans l'huile chaude. Assurez-vous que les aliments surgelés soient bien décongelés avant de les faire frire.
- Ne couvrez pas le récipient lorsque vous faites chauffer de l'huile.
- Disposez les poêles et casseroles de manière à ce que leur poignée ne se trouve pas au-dessus de la table de cuisson afin d'éviter de faire chauffer les poignées. Ne placez pas de récipients instables et pouvant se renverser facilement sur la table de cuisson.
- Ne placez pas de récipients et de casseroles vides sur les foyers qui sont allumés. Ils pourraient être endommagés.
- Faire chauffer un foyer en l'absence d'un récipient ou d'une casserole peut entraîner des dommages pour l'appareil. Arrêtez les foyers de cuisson une fois la cuisson terminée.
- La surface de l'appareil peut être brûlante, évitez donc de poser des récipients en plastique ou en aluminium dessus. Nettoyez immédiatement tout matériau de ce type ayant fondu sur la surface de l'appareil. Évitez également d'utiliser ce type de récipients pour y conserver de la nourriture.
- N'utilisez que des casseroles à fond plat.
- Placez la quantité de nourriture appropriée dans les casseroles utilisées. Ainsi, vous n'aurez pas à effectuer un nettoyage superflu en évitant que vos plats ne débordent.

Ne posez pas les couvercles de vos poêles et casseroles sur les foyers de cuisson.

Placez les casseroles de manière à ce qu'elles soient centrées sur le foyer de cuisson. Lorsque vous voulez déplacer la casserole sur un autre foyer de cuisson, soulevez-la et placez-la sur le foyer de cuisson souhaité au lieu de la faire glisser.

Conseils concernant les plaques vitrocéramiques

- La surface vitrocéramique est à l'épreuve de la chaleur et n'est pas soumise aux différences de températures importantes.
- N'utilisez pas la surface vitrocéramique comme lieu de rangement ou comme planche à découper.
- N'utilisez que des poêles et casseroles avec un fond usiné. Les bords tranchants peuvent rayer la surface.
- N'utilisez pas de récipients et casseroles en aluminium. L'aluminium endommage la surface vitrocéramique.

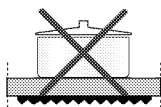
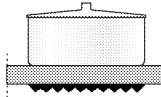
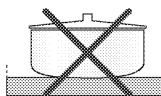
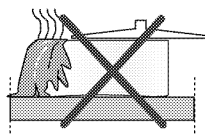

Les débordements peuvent endommager la surface vitrocéramique et entraîner un risque d'incendie.

N'utilisez pas de récipients avec un fond creux ou incurvé.

N'utilisez que des poêles et casseroles avec un fond plat. Elles assurent un meilleur transfert de chaleur.

Si le diamètre de la casserole est trop petit, vous gaspillez de l'énergie.

Utilisation des tables de cuisson

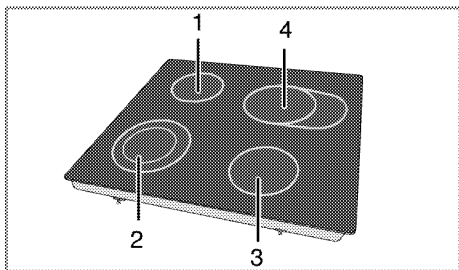

- 1 Plaque de cuisson 14-16 cm
- 2 Plaque de cuisson à circuit double 12-14/21-23 cm
- 3 Plaque de cuisson 16-18 cm
- 4 Extension de plaque de cuisson 14-16/25-27 cm (Les dimensions indiquées représentent les diamètres recommandés de poêles et casseroles à utiliser.)

! Évitez de laisser tomber un objet sur la table de cuisson. Même de petits objets comme la salière peuvent endommager la table de cuisson. Évitez d'utiliser des tables de cuisson fissurées. De l'eau peut s'y infiltrer et provoquer un court-circuit. Si la surface est endommagée d'une manière quelconque (fissures visibles par exemple), éteignez immédiatement l'appareil pour réduire les risques d'électrocution.

i Les tables vitrocéramiques à chauffage rapide émettent une lumière vive lorsqu'elles sont allumées. Ne fixez pas la lumière vive.

Bandeau de commande

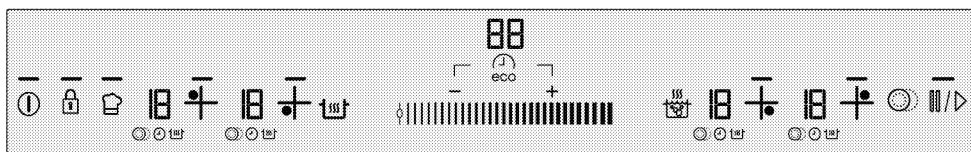

Caractéristiques techniques

Zone de réglage (pour le niveau de température)

- Un témoin lumineux indique que la touche appropriée fonctionne.
- Touche Marche/Arrêt
- Touche de verrouillage des touches
- Touche de sélection de foyer extensible
- Touche d'activation/désactivation de la minuterie
- Touche Plus (+) de la minuterie
- Touche Moins (-) de la minuterie
- Touche Chauffage rapide / Touche Booster
- Touche Garde-au-chaud
- Touche Arrêt
- Touche Mémoire
- Commandes de sélection de foyer



i Les schémas et représentations ont uniquement un but informatif. Les écrans et fonctions réels peuvent différer selon le modèle de votre table de cuisson.

Ecran du foyer

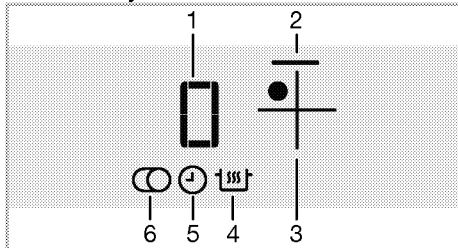

- 1 Indicateur de température (réglage de la température 0 ... 19 / 0 ... 9. (Varient en fonction du modèle de four.))

- 2 Témoin du foyer
 - 3 Touche de sélection de foyer
 - 4 Symbole de la fonction garde-au-chaud (*)
 - 5 Symbole de la minuterie
 - 6 Symbole de foyer extensible (*)
- * Varie selon le modèle.

i Cet appareil est contrôlé par un bandeau de commande tactile. Chaque opération effectuée sur votre bandeau de commande tactile sera confirmée par un signal sonore.

i Le bandeau de commande doit toujours être propre et sec. Des surfaces humides et souillées peuvent entraîner des problèmes de fonctionnement.

Allumage de la table de cuisson

1. Appuyez sur la touche "ⓘ" sur le bandeau de commande.

Le voyant de la touche "ⓘ" s'allume. La table de cuisson est prête à l'emploi.

i Si vous n'effectuez aucune opération dans les 20 secondes, la table de cuisson revient automatiquement en mode Veille.

i Lorsque vous appuyez sur n'importe quelle touche (Touche "🔒") pendant longtemps, le produit s'éteint automatiquement pour des raisons de sécurité.

Arrêt de la table de cuisson

1. Appuyez sur la touche "ⓘ" sur le bandeau de commande.

La table de cuisson s'arrête et revient en mode Veille.

i Les symboles "H" ou "h", puis "-" qui s'affichent sur l'écran du foyer indiquent que le foyer est toujours brûlant. Ne touchez pas les foyers.

Voyant de chaleur résiduelle

Les symboles "H", puis "-" qui s'affichent sur l'écran du foyer indiquent que la table de cuisson est toujours brûlante et peut être utilisée pour garder au chaud une petite quantité de nourriture. Ce symbole passera ensuite à "h" et "-" pour indiquer que le foyer est moins chaud.

i Lors d'une coupure de courant, le voyant de chaleur résiduelle ne s'allume pas et l'utilisateur ignore que les foyers sont brûlants. Si le courant est coupé et revient avant que les foyers ne refroidissent, le symbole "-" s'affiche sur l'écran du foyer. Ce symbole disparaît si le foyer approprié est utilisé.

Allumage des foyers



1. Appuyez sur la touche "ⓘ" pour allumer la table de cuisson.

2. Appuyez sur la touche de sélection du foyer que vous souhaitez allumer.

"0" s'affiche sur l'écran du foyer et le voyant du foyer approprié s'allume.

i Si vous n'effectuez aucune opération dans les 20 secondes, la table de cuisson revient automatiquement en mode Veille.

Réglage du niveau de température

En touchant la zone de réglage ou en passant votre doigt sur cette zone, réglez le

niveau de température entre "0" et "19".

Le niveau de température est de 1, 2, 3, ... 19 sur certains modèles, alors qu'il est de 1.1, 2.2, ... 9. sur d'autres. (Varient en fonction du modèle de four.)

Arrêt des foyers

Un foyer peut être arrêté de 3 manières différentes :

1. En ramenant le niveau de température à "0"

Vous pouvez arrêter le foyer en ramenant le niveau de température à "0".

2. En utilisant l'option d'arrêt de la minuterie pour le foyer souhaité

Lorsque la durée de cuisson définie est terminée, la minuterie arrête le foyer approprié. "0" ou "00" s'affichent sur tous les écrans. Le symbole "⏸" disparaît de l'écran de la table de cuisson.

Lorsque la durée de cuisson définie est terminée, une alerte sonore retentit. Appuyez sur n'importe quelle touche du bandeau de commande pour arrêter l'alerte sonore.

3. En appuyant sur le symbole du foyer approprié pendant 3 secondes

Appuyez sur le symbole du foyer que vous voulez arrêter pendant environ 3 secondes.

Fonction Booster (intensité élevée)

Pour une chaleur rapide, vous pouvez utiliser la fonction Booster. Toutefois, cette fonction n'est pas recommandée pour cuire sur une longue période de temps. La fonction Booster peut ne pas être disponible dans toutes les zones de cuisson.

Pour sélectionner la fonction Booster directement :

1. Appuyez sur la touche "⏸" pour allumer la table de cuisson.

2. Sélectionnez le foyer souhaité en appuyant sur les touches de sélection de foyer.

3. Appuyez sur la touche "⚡".

Le foyer sélectionné fonctionnera à la puissance maximale et 3 témoins clignoteront lumineux sur l'écran du foyer respectivement. Une fois la durée de la fonction Booster terminée, la zone de cuisson s'éteint.

Pour sélectionner la fonction Booster lorsque la zone de cuisson est active :

1. Appuyez sur la touche "⚡" après que la zone de cuisson a fonctionné pendant au moins 20 secondes sur un certain niveau.

i La zone de cuisson doit cesser de fonctionner pendant au moins 20 secondes sur le niveau sélectionné.

2. Le foyer sélectionné fonctionnera à la puissance maximale et 3 témoins clignoteront lumineux sur l'écran du foyer respectivement. Une fois la période Booster terminée, le foyer passe au niveau de température défini et seule la valeur de température sélectionnée s'affiche.

Pour arrêter la fonction Booster avant l'échéance :

Appuyez sur la touche "⏸" pour arrêter la fonction Booster à tout moment de votre choix.

Chauffage rapide

Cette fonction vous facilite la cuisson. Il peut être utilisé pour un chauffage rapide pendant une courte période de temps.

Toutes les zones de cuisson sont équipées de la fonction Chauffage rapide. Pour utiliser cette fonction, définir le niveau de température au préalable.

i La fonction de chauffage rapide est réglable dans un intervalle de 20 secondes après l'allumage de la zone de cuisson et le réglage du niveau de température.

Pour sélectionner la fonction de chauffage rapide :

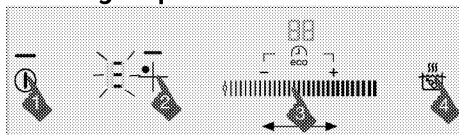

1. Appuyez sur la touche "⏸" pour allumer la table de cuisson.

2. Sélectionnez le foyer souhaité en appuyant sur les touches de sélection de foyer.

3. Réglez le niveau de température souhaité en touchant la zone de réglage ou en passant le doigt sur la zone.

4. Appuyez sur la touche "⚡".

Le foyer que vous avez sélectionné fonctionnera à la puissance maximale pendant une durée donnée (se reporter au tableau ci-après). 3 témoins lumineux et la

minuterie de la table de cuisson. "C" s'affiche sur les écrans des foyers. Aucune touche du panneau de commande n'est fonctionnelle pendant cette période, en dehors de "⌚".

Désactivation du verrou de nettoyage

Il n'est pas nécessaire d'appuyer sur une touche pour désactiver le verrou de nettoyage. La table de cuisson émet un signal sonore après 20 secondes, le voyant "⌚" s'éteint et le verrou de nettoyage se désactive automatiquement.

i Si vous souhaitez annuler le verrouillage plus tôt, maintenez la touche enfoncée "⌚" jusqu'à ce que le symbole "C" disparaisse des écrans des foyers.

Verrouillage enfants

Lorsque la table de cuisson est en mode Veille, vous pouvez empêcher l'activation des foyers de la table de cuisson par vos enfants. La fonction « Verrouillage enfants » peut uniquement être activée/désactivée en mode Veille.

Activation du Verrouillage enfants

1. Lorsque la table de cuisson est en mode Veille, appuyez sur la touche "🔒" et maintenez-la enfoncée jusqu'à ce que vous entendiez **deux signaux sonores**. Le Verrouillage enfants est ainsi activé et le voyant de la touche "🔒" s'éteint.

i Si une touche est actionnée lorsque le Verrouillage enfants est activé, le voyant de la touche "🔒" clignote.

Désactivation du Verrouillage enfants

1. Lorsque le Verrouillage enfants est activé, appuyez sur la touche "🔒" et maintenez-la enfoncée jusqu'à ce que vous entendiez un **signal sonore unique**.
» Le Verrouillage enfants est ainsi désactivé et le voyant de la touche "🔒" s'éteint.

Verrouillage des touches

Vous pouvez activer le verrouillage des touches afin d'éviter de changer de fonction

accidentellement **lorsque la table de cuisson fonctionne**.

Activation du verrouillage des touches

1. Lorsque la table de cuisson est en marche, effectuez un appui long sur la touche "🔒" jusqu'à ce que retentissent deux signaux sonores.

Le voyant de la touche "🔒" clignote ensuite et tous les foyers sont verrouillés.

i Vous pouvez activer le verrouillage des touches **uniquement si l'appareil est en marche**. Lorsque le verrouillage des touches est activé, seule la touche "⌚" fonctionne. Si vous touchez une autre touche, le voyant de la touche "🔒" clignote pour indiquer que le verrouillage des touches est activé.

Si vous arrêtez la table de cuisson lorsque les touches sont verrouillées, le verrouillage des touches doit être désactivé pour rallumer la table de cuisson.

Désactivation du verrouillage des touches

1. Maintenez votre doigt sur la touche "🔒" pendant 2 secondes. Un signal sonore confirme l'opération. Le voyant de la touche "🔒" s'éteint et le bandeau de commande est déverrouillé.

Fonction Minuterie économique

Cette fonction vous facilite la cuisson. Il est inutile de rester devant le four pendant toute la durée de la cuisson. Le foyer s'éteint automatiquement à la fin de la durée sélectionnée.

En cuisinant avec cette fonction, votre table de cuisson ajuste automatiquement la puissance en fin de cuisson et vous permet de faire des économies d'énergie grâce à la chaleur résiduelle.

Activation de la minuterie

1. Appuyez sur la touche "⌚" pour allumer la table de cuisson.

- Sélectionnez le foyer souhaité en appuyant sur les touches de sélection de foyer.
- Réglez le niveau de température souhaité en touchant la zone de réglage ou en passant le doigt sur la zone.
- Appuyez sur la touche "eco" pour activer la minuterie.

"00" s'affiche sur l'écran de la minuterie et le symbole "⌚" commence à clignoter sur l'écran du foyer.

- Réglez la durée souhaitée en appuyant sur "—"/"+". Vous pouvez appuyer et maintenir "—" ou "+" pour avancer plus rapidement.

Après avoir clignoté pendant un certain temps, le symbole "⌚" reste allumé. Le symbole "⌚" reste allumé pour indiquer que la fonction est activée.

i La minuterie peut uniquement être réglée pour les foyers déjà allumés.

i Répétez les opérations ci-dessus pour les autres foyers nécessitant une minuterie.

i La minuterie ne peut pas être réglée avant d'avoir sélectionné le foyer et la valeur de la température de ce dernier.

i Lorsque la minuterie est activée, seule la durée définie pour le foyer sélectionné s'affiche à l'écran de la minuterie.

Désactivation de la minuterie

Une fois la durée définie écoulée, la table de cuisson s'arrête automatiquement et émet un signal sonore.

Appuyez sur n'importe quelle touche pour arrêter le signal sonore.

Arrêt anticipé des minuteries

Si vous arrêtez la minuterie avant son terme, la table de cuisson continue de fonctionner à la température définie jusqu'à ce que vous l'arrêtez.

Vous pouvez arrêter la minuterie de deux manières :

1- Arrêt de la minuterie en ramenant sa valeur à "00" :

- Sélectionnez le foyer à arrêter.
- Appuyez sur la touche "eco" pour sélectionner la minuterie du foyer approprié.
- Diminuez la valeur jusqu'à ce que le symbole « 00 » apparaisse sur l'écran de la minuterie "—". Vous pouvez appuyer et maintenir la touche "—" pour avancer plus rapidement.

Le symbole "⌚" clignote sur l'écran du foyer pendant un certain temps, puis s'éteint **définitivement** et la minuterie est annulée.

2- Arrêt de la minuterie en appuyant 3 secondes sur la touche de la minuterie :

- Sélectionnez le foyer à arrêter.
- Appuyez sur la touche "eco" pour sélectionner la minuterie du foyer approprié.
- Appuyez environ 3 secondes sur la touche "eco".

Le symbole "⌚" clignote sur l'écran du foyer pendant un certain temps, puis s'éteint **définitivement** et la minuterie est annulée.

Fonction garde-au-chaud (le cas échéant)

Vous pouvez utiliser cette fonction pour garder un plat au chaud une fois la cuisson terminée. La fonction garde-au-chaud peut être utilisée de deux manières : avec et sans la minuterie.

Activation de la fonction garde-au-chaud sans minuterie

- Sélectionnez le foyer réglé à une certaine température et que vous souhaitez utiliser pour la fonction garde-au-chaud.
- Appuyez sur la touche "☰" pour activer la fonction garde-au-chaud pour le foyer approprié.

i Le foyer continue à fonctionner à une température réduite.

Les symboles "⏸" et "U" s'affichent sur l'écran du foyer.

Activation de la fonction garde-au-chaud avec minuterie

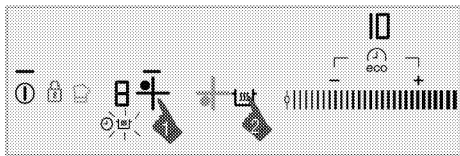

1. Sélectionnez le foyer pour lequel la température et la minuterie ont été définies et pour lequel vous comptez utiliser la fonction garde-au-chaud.
2. Appuyez sur la touche "⏸" pour activer la fonction garde-au-chaud pour le foyer approprié.

Le symbole "⏸" s'affiche sur l'écran du foyer.

Le foyer continue de fonctionner à la température définie pendant la durée choisie.

Lorsque la durée est écoulée, il passe en fonction garde-au-chaud et commence à fonctionner à température réduite. Le symbole "U" s'affiche sur l'écran du foyer.

Arrêt de la fonction garde-au-chaud

1. Si la minuterie est activée, sélectionnez le foyer pour lequel la fonction garde-au-chaud est activée.

Appuyez sur la touche "⏸" pour arrêter la fonction garde-au-chaud.

Le foyer continue de fonctionner pour la durée prévue à la température définie précédemment.

2. Si la minuterie est désactivée, sélectionnez le foyer pour lequel la fonction garde-au-chaud est activée. Réglez la température souhaitée en appuyant ou en passant le doigt sur la zone de réglage afin de désactiver la fonction garde-au-chaud.

Le foyer continue de fonctionner à la nouvelle température définie.

i Vous pouvez annuler la fonction garde-au-chaud en appuyant sur la touche "⏸" et en arrêtant la table de cuisson.

Fonction Arrêt

Cette fonction vous permet d'arrêter momentanément toutes les fonctions de la table de cuisson (à l'exception de la minuterie).

i Si la minuterie est définie pour un foyer, elle continue de fonctionner pendant l'arrêt.

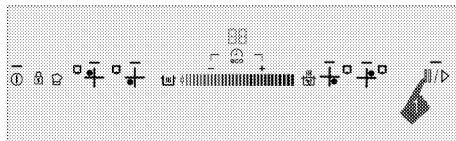

1. Appuyez sur la touche "⏸" alors que la table de cuisson fonctionne. Tous les foyers actifs s'arrêtent.
2. Appuyez à nouveau sur la touche "⏸" pour redémarrer tous les foyers arrêtés à leurs réglages antérieurs.

Fonction Mémoire

Votre table de cuisson peut garder en mémoire une température et une durée de cuisson données. Grâce à cette fonction, vous pouvez enregistrer la température et la durée de cuisson d'un plat que vous avez aimé.

i Un seul réglage peut être enregistré dans la mémoire. Chaque réglage écrase le précédent, le dernier réglage enregistré est donc celui qui reste en mémoire.

1. Appuyez sur la touche "M" pour allumer la table de cuisson.
2. Sélectionnez le foyer souhaité en appuyant sur les touches de sélection de foyer.
3. Réglez le niveau de température souhaité en touchant la zone de réglage ou en passant le doigt sur la zone.
4. Réglez également la durée souhaitée.
5. Une fois le réglage de la température et de la durée effectué, appuyez sur le symbole "M" jusqu'à ce que vous entendiez **deux signaux sonores**.

Le symbole "M" s'allume et la température ainsi que la durée définies sont enregistrées dans la mémoire.

Utilisation des réglages mémorisés

1. Sélectionnez le foyer souhaité en appuyant sur les touches de sélection de foyer.
2. Lorsque la valeur de la température est "0", appuyez sur la touche "☺" jusqu'à ce que vous entendiez un **signal sonore unique**.

Le foyer sélectionné est réglé à la température et pour la durée gardées en mémoire et commence à fonctionner avec ces réglages.

Limites de durée de fonctionnement

La commande de la table de cuisson est équipée d'une limite de durée de fonctionnement. Lorsque un ou plusieurs foyers restent allumés, le foyer de cuisson est automatiquement désactivé après un certain temps (voir tableau 1). Si une minuterie est assignée à un foyer, l'écran de la minuterie s'éteint également plus tard.

La limite de durée de fonctionnement dépend du niveau de température sélectionné. Ce niveau de température requiert la durée de fonctionnement maximale.

Le foyer peut être redémarré par l'utilisateur après avoir été arrêté automatiquement comme susmentionné.

Tableau-1 : Limites de durée de fonctionnement

Niveau de la température		Limite de durée de fonctionnement - heure
19	9	
0	0	0
1	1	6
2	1.	6
3	2	5
4	2.	5
5	3	4
6	3.	4
7	4	3
8	4.	3
9	5	2,5
10	5.	2,5
11	6	2
12	6.	2
13	7	1,5
14	7.	1,5
15	8	1

Niveau de la température		Limite de durée de fonctionnement - heure
19	9	
16	8.	1
17	9	0,5
18	9.	0,5
19	-	0,5
Fonction Booster (intensité élevée)	Fonction Booster (intensité élevée)	10 minutes

Le niveau de température est de 1, 2, 3,... 19 sur certains modèles, alors qu'il est de 1.1, 2.2, ... 9. sur d'autres. (Varient en fonction du modèle de four.)

Protection contre la surchauffe

La table de cuisson est équipée de capteurs qui assurent la protection contre la surchauffe. En cas de surchauffe, vous pouvez remarquer ce qui suit :

- Le foyer actif peut être éteint.
- Le niveau sélectionné peut baisser. Cependant, cet état ne se voit pas sur l'indicateur.

Codes d'erreur / messages d'erreur et sources d'erreur

Tableau-2 :

Cause d'erreur	Voyant	Affichage
Vous appuyez sur plusieurs touches ou des débordements s'y répandront.	Le symbole "E" clignote	Ecran du foyer
Surchauffe de la table de cuisson	Le symbole "H" clignote	Ecran du foyer
Aucun récipient adéquat sur la zone.	Le symbole "L" s'allume	Ecran du foyer
Erreur de la commande tactile.	Le symbole "Fx**" s'allume	Ecran de la minuterie
Erreur de la technologie à induction.	Le symbole "Fx**" s'allume	Ecran du foyer
Erreur de sensibilité de la touche tactile	Le symbole "F2" s'allume	Ecran de la minuterie

Cause d'erreur	Voyant	Affichage
Erreur de communication sur la commande tactile.	Le symbole "F3" s'allume	Ecran de la minuterie
Erreur de la technologie à induction.	Le symbole "Ex**" clignote	Ecran du foyer
x** : "1,2,..,9"		

i Pour de plus amples informations concernant les messages d'erreur pouvant s'afficher sur le bandeau de commande tactile, reportez-vous au Tableau-2. Si les messages "Fx" et "Ex" s'affichent constamment, contactez le service agréé.

i Si la surface du bandeau de commande tactile est soumise à une source de vapeur intense, le système de commande peut se désactiver et renvoyer un signal d'erreur "E". Des signaux sonores se font entendre.

i La surface du bandeau de commande tactile doit toujours être propre. Dans le cas contraire, le fonctionnement pourrait s'en trouver altéré.

6 Maintenance et entretien

Généralités

Un nettoyage régulier de l'appareil en rallongera la durée de vie et diminuera l'apparition de problèmes.



Débranchez l'appareil de la prise d'alimentation avant de commencer le nettoyage et l'entretien. Vous risqueriez un choc électrique !



Laissez l'appareil refroidir avant de le nettoyer. Les surfaces chaudes peuvent brûler !

- Nettoyez l'appareil après chaque utilisation. Il vous sera ainsi possible d'ôter plus facilement les résidus de nourriture éventuels, évitant ainsi qu'ils ne brûlent lors de l'utilisation suivante.
- Aucun produit nettoyant particulier n'est nécessaire pour nettoyer l'appareil. Utilisez de l'eau tiède avec du détergent, un chiffon doux ou une éponge pour nettoyer l'appareil et essuyez-le à l'aide d'un chiffon sec.
- Veillez toujours à bien essuyer les excès de liquide après le nettoyage et essuyez immédiatement tout déversement.
- N'utilisez pas de détergents contenant de l'acide ou du chlore pour nettoyer les surfaces en acier inoxydable et la poignée. Utilisez un chiffon doux avec un détergent liquide non abrasif pour nettoyer ces parties, en prenant soin de toujours frotter dans le même sens.



La surface pourrait être endommagée par certains détergents ou produits de nettoyage. N'utilisez pas de détergents agressifs, de poudre/crèmes de nettoyage ou d'objets tranchants pour le nettoyage.



N'utilisez pas de nettoyeurs à vapeur pour le nettoyage de l'appareil, car ceux-ci présentent un risque d'électrocution.

Nettoyage du brûleur

Surface vitrocéramique

Nettoyez la surface vitrocéramique avec de l'eau froide, faisant attention à ne pas laisser les résidus des produits nettoyants, puis séchez avec un chiffon doux. Les résidus peuvent endommager la surface vitrocéramique lors de l'utilisation suivante de la table de cuisson.

Les résidus séchés sur la surface vitrocéramique ne doivent en aucun cas être grattés au moyen de lames à crochet, de laine d'acier ou d'outils similaires.

Éliminez les traces de calcaire (tâches jaunâtres) avec un détartrant disponible sur le marché comme le vinaigre ou une petite quantité de jus de citron.

Si la surface est fortement souillée, appliquez le produit de nettoyage avec une éponge et attendez qu'il soit bien absorbé. Nettoyez ensuite la surface de la table de cuisson avec un chiffon humide.



Les aliments sucrés, crèmes épaisses et sirops par exemple, doivent être nettoyés rapidement avant que la surface ne refroidisse. Dans le cas contraire, la surface vitrocéramique peut être endommagée de manière irrémédiable.

Avec le temps, une légère décoloration peut se produire sur les revêtements ou d'autres surfaces. Cela n'affecte en rien le fonctionnement du produit.

La surface vitrocéramique se décolore et se tâche dans des conditions normales d'utilisation, il ne s'agit pas d'un défaut.

7 Recherche et résolution des pannes

De l'eau s'écoule durant la cuisson.

- La vapeur qui se forme durant la cuisson peut se condenser et former des gouttes d'eau quand elle touche les surfaces froides du produit. >>> *Cela n'est pas un défaut.*

Le appareil émet des bruits métalliques lors des phases de chauffage et de refroidissement.

- Lorsque les pièces métalliques sont chauffées, elles peuvent se détendre et émettre ces bruits. >>> *Cela n'est pas un défaut.*

Le appareil ne fonctionne pas.

- Le fusible d'alimentation est défectueux ou grillé. >>> *Vérifiez les fusibles dans la boîte à fusibles. Remplacez ou réactivez-les le cas échéant.*
- L'appareil n'est pas relié à la prise de mise à la terre. >>> *Vérifiez le branchement de la prise.*
- Si l'écran ne s'allume pas lorsque vous rallumez la table de cuisson. >>> *Débranchez l'appareil au niveau du disjoncteur. Attendez 20 secondes et rebranchez-le.*

Le ventilateur de refroidissement continue à fonctionner bien que la plaque soit éteinte.

- Cela n'est pas un défaut. Le ventilateur de refroidissement continuera à fonctionner jusqu'à ce que les composantes électroniques de la table de cuisson refroidissent en passant à une température adaptée.



Consultez le technicien autorisé ou le revendeur qui vous a vendu l'appareil si vous ne parvenez pas à résoudre le problème après avoir suivi les instructions comprises dans ce chapitre. N'essayez jamais de réparer un appareil défectueux vous-même.

