

# beko

## Машина за перење алишта

Упатство за употреба

## Mašina za pranje veša

Uputstvo za upotrebu



BM3WFSU47415WB

MK/SR

## Прво прочитајте го ова упатство за употреба!







Драг кориснику,

Ви благодариме што го избравте производот на Веко . Се надеваме дека ќе добиете најдобри резултати од Вашиот производ кој е произведен со висок квалитет и најсовремена технологија. Затоа внимателно прочитајте го целото упатство за употреба и сите други придружни документи пред да го користите производот. Следете ги сите предупредувања и информации во упатството за употреба. Така се заштитувате себеси и Вашиот производ од можни опасности.

Задржете го упатството за употреба. Ако го предадете производот на некој, дајте го и упатството за употреба. Условите за гаранција, употребата и методите за решавање проблеми на производот се во упатството за употреба.

### Симболи и дефиниции

Во упатството за употреба се користат следниве симболи:

	Опасност што може да резултира со смрт или повреда.
	Важни информации или корисни совети за употреба.
	Прочитајте го упатството за употреба.
	Рециклирачки материјали.
 	Предупредување за жешки површини.
<b>ПРЕДУПРЕД УВАЊЕ</b>	Опасност што може да резултира со материјална штета на производот или неговата околина.

## Содржина

<b>1 Упатства за безбедност .....</b>	<b>4</b>	6.1 Контролен панел .....	21
1.1 Наменета употреба .....	4	6.2 Символи на екранот .....	22
1.2 Безбедноста на деца, ранливи лица и домашни миленици .....	4	6.3 Табела за програми и потрошувачка .....	23
1.3 Електрична безбедност .....	5	6.4 Избор на програма .....	25
1.4 Безбедност при ракување .....	6	6.5 Програми .....	25
1.5 Безбедност при инсталирање ..	6	6.6 Избор на температура .....	28
1.6 Безбедност при работа .....	8	6.7 Избор на брзина на центрифугата .....	28
1.7 Безбедност при одржување и чистење .....	9	6.8 Избор на помошна функција .....	29
<b>2 Важни упатства за животната средина .....</b>	<b>10</b>	6.8.1 Помошни функции .....	29
2.1 Усогласеност со Директивата на ЕУ за електричен и електронски отпад - WEEE .....	10	6.8.2 Функции/Програми избрани со притискање на копчињата за функции 3 секунди .....	31
2.2 Информации за пакувањето .....	10	6.9 Време на завршување .....	31
<b>3 Технички спецификации .....</b>	<b>11</b>	6.10 Вклучување на програмата .....	32
<b>4 Монтажа .....</b>	<b>12</b>	6.11 Заклучување на вратата за полнење .....	32
4.1 Соодветна локација за монтирање .....	12	6.12 Менување на изборот откако ќе се вклучи програмата .....	33
4.2 Монтирање на капаците на долниот панел .....	12	6.13 Откажување на програмата .....	34
4.3 Вадење на безбедносните шрафови за транспорт .....	13	6.14 Крај на програмата .....	34
4.4 Поврзување со доводот за вода .....	13	<b>7 Одржување и чистење .....</b>	<b>34</b>
4.5 Поврзување на одводното црево со одводот .....	14	7.1 Чистење на фиоката за детергент .....	34
4.6 Приспособување на ногалките ..	15	7.2 Чистење на вратата и барабанот .....	35
4.7 Електрично поврзување .....	15	7.3 Чистење на кукиштето и на контролната табла .....	35
4.8 Стартување .....	15	7.4 Чистење на филтрите за довод на вода .....	35
<b>5 Почетна подготовка .....</b>	<b>16</b>	7.5 Испуштање на преостаната вода и чистење на филтерот на пумпата .....	36
5.1 Сортирање алишта .....	16	<b>8 Решавање проблеми .....</b>	<b>37</b>
5.2 Подготовка на алиштата за перење .....	16	<b>9 ОДРЕКУВАЊЕ ОД ОДГОВОРНОСТ / ПРЕДУПРЕДУВАЊЕ .....</b>	<b>41</b>
5.3 Совети за заштеда на струја и вода .....	16		
5.4 Ставање алишта .....	16		
5.5 Соодветен капацитет на полнење .....	17		
5.6 Користење детергент и омекнувач .....	17		
5.7 Совети за ефикасно перење .....	19		
5.8 Прикажано времетраење на програма .....	20		
<b>6 Ракување со производот .....</b>	<b>21</b>		

## 1 Упатства за безбедност

Овој дел ги вклучува упатствата за безбедност неопходни за да се спречи ризикот од лична повреда или материјална штета. Нашата компанија нема да биде одговорна за штетите што може да настанат доколку не се почитуваат овие упатства.

- Инсталирањето и поправките мора секогаш да ги врши овластен сервис.
- Користете само оригинални резервни делови и додатоци.
- Не поправајте или заменувајте кој било составен дел на производот освен ако тоа не е јасно наведено во упатството за употреба.
- Не го изменувајте производот.

### 1.1 Наменета употреба

- Овој производ е наменет за домашна употреба. Не е соодветен за комерцијална употреба и не смее да се користи надвор од наменетата употреба.
- Производот може да се користи само за перење и плакнење алишта што се соодветно обележани

- Овој уред е наменет за употреба во домаќинството и слични примени. На пример;
  - Кујни за персоналот на продавници, канцеларии и други работни средини;
  - Фарми,
  - Од страна на клиенти на хотели, мотели и други сместувачки капацитети,
  - Сместување со појадок, средини слични на хостели,
  - Заеднички области на станбени блокови или перални.

### 1.2 Безбедноста на деца, ранливи лица и домашни миленици

- Овој производ може да го користат деца на возраст од 8 години и постари и лица со недоволно развиени физички, сетилни или ментални способности или недостаток на искуство и знаење доколку им се дадени надзор или упатства во врска со употребата на апаратот на безбеден начин за производот и поврзаните опасности.

- Деца помали од 3 години треба да се држат настрана освен ако не се под постојан надзор.
- Електричните производи се опасни за децата и домашните миленици. Децата или домашните миленици не треба да си играат, да се качуваат на производот или внатре во него. Проверете дали машината е празна пред користење.
- Користете ја функцијата за заштита за деца за да ги спречите да си играат со производот.
- Не заборавајте да ја затворите вратата за полнење кога ја напуштате просторијата каде е сместен производот. Децата и домашните миленици може да се заклучат внатре и да се удават.
- Децата не треба да чистат и одржуваат без надзор на возрасен.
- Чувајте ги материјалите на пакувањето подалеку од деца. Ризик од повреда и задушвање.
- Чувајте ги сите детергенти и адитиви што се користат за производот подалеку од дофат на деца.
- Исечете го кабелот за напојување и скршете и деактивирајте го механизмот за заклучување на вратата за полнење пред да го фрлите производот за безбедност на децата.



### 1.3 Електрична безбедност

- Производот треба да се исклучи од струја за време на инсталација, одржување, чистење или поправка.
- Доколку кабелот за напојување е оштетен, треба да се замени од овластениот сервис за да се избегнат можните ризици.
- Не го ставајте кабелот за напојување под и зад производот. Не ставајте тешки предмети врз кабелот за напојување. Не превиткувајте, гмечете и допирајте го кабелот за напојување до извори на топлина.
- Не користете продолжен кабел, повеќекратен приклучок или адаптер за ракување со производот.
- Приклучокот треба да биде лесно достапен. Доколку тоа не е можно, на електричната инсталација треба да биде достапен механизам кој ги почитува законите за електрична енергија и кој ги

исклучува сите приклучоци од електричната мрежа (осигурувач, прекинувач, главен прекинувач итн.).

- Не допирајте го приклучокот со влажни раце.
- Кога го исклучувате апаратот, не држете го кабелот за напојување, туку приклучокот.
- Погрижете се приклучокот да не е влажен, валкан или правлив.

### 1.4 Безбедност при ракување

- Исклучете го производот од струја пред да го преместите, извадете ги приклучоците за одвод на водата и главната водоводна цевка. Исцедете ја водата што останала во производот.
- Производот е тежок, не го преместувајте сами. Не држете ги деловите што се истакнуваат како што е вратата за полнење алишта за да го подигнете и преместите производот. Горниот капак треба да биде цврсто фиксиран за движење.
- Производот е тежок; треба внимателно да го носат две лица доколку има скали. Може да предизвика повреди ако производот падне врз

Вас. Не удирајте и не испуштајте го производот додека го носите.

- Носете го производот во исправена положба.
- Проверете дали цревата и кабелот за напојување се превиткале, се потфатиле или се притиснале додека сте го туркале производот на неговото место по монтирањето или чистењето.

### 1.5 Безбедност при инсталирање

- Проверете ги информациите во упатството и упатствата за инсталација за да го подготвите производот за инсталација и проверете дали електричната мрежа, водоводната мрежа за чиста вода и одводот за вода се соодветни. Доколку не се, повикајте квалификуван електричар и водоводџија за да ги направат потребните подготовки. Овие операции се одговорност на клиентот.
- Проверете дали има оштетување на производот пред да го инсталирате. Не го инсталирајте производот доколку е оштетен.
- Може да дојде до повреди ако се стави рака во непокриен отвор. Затворете

- ги дупките на навртките за безбеден транспорт со пластични капаци.
- Не го инсталирајте или оставајте производот на места каде што може да биде изложен на надворешни услови.
  - Не го инсталирајте производот на места каде што температурата паѓа под 0 °C.
  - Не го ставајте производот на тепих или слична површина. Тоа би создало опасност од пожар бидејќи не може да прима воздух одоздола.
  - Поставете го производот на рамен и тврд под и балансирајте со приспособливите ногалки.
  - Поврзете го производот со приклучок за заземјување заштитен со осигурувач соодветен на вредностите за струја на етикетата за типот. Погрижете се заземјувањето да го изврши стручен електричар. Не користете го производот без соодветно заземјување според локалните/државните прописи.
  - Вклучете го производот во штекер со вредности на напон и фреквенција соодветни на оние наведени на етикетата за типот.
  - Не приклучувајте го производот на лабави, скршени, валкани, мрсни приклучоци или приклучоци што излегле од нивното лежиште или приклучоци со ризик од контакт со вода.
  - Користете го новиот комплет црева даден со производот. Не ги употребувајте повторно старите комплекти црева. Не правете додатоци на цревата.
  - Поврзете го доводното црево за вода директно со славината. Притисокот од славината треба да биде минимум 0,1 МПа (1 бар), а максимум 1 МПа (10 бари). Од славината за една минута треба да истечат 10 до 80 литри вода за да може производот да функционира правилно. Ако притисокот на водата е над 1 МПа (10 бари), треба да се постави вентил за намалување на притисокот. Максималната дозволена температура е 25°C.
  - Прицврстете го крајот на одводното црево за вода на одводот за испуштање нечиста вода, мијалникот или кадата.
  - Поставете го кабелот за напојување и цревата на места без ризик од сопнување.

- Не го инсталирајте производот зад врата, лизгачка врата или на друго место што ќе спречи целосно отворање на вратата.
- Доколку треба да се стави машина за сушење над производот, зацврстете ја со соодветен апарат за поврзување што се добива од овластениот сервис.
- Постои ризик од контакт со електрични парчиња кога ќе се извадат горните капаці. Не го расклопувајте горниот капак на производот.
- Поставете го производот најмалку 1 cm подалеку од рабовите на мебелот.
- Не ставајте извори на запалување (запалена свеќа, цигари, итн.) или извори на топлина (пегли, печки, печки итн.) над или во близина на производот. Не ставајте запаливи/експлозивни материјали во близина на производот.
- Не се качувајте на производот.
- Исклучете го производот од струја и затворете ја славината ако нема да го користите производот подолго време.
- Детергентот/материјалите за одржување може да се распрскаат од фиоката за детергент доколку се отвори додека работи машината Контакт на детергент со Вашата кожа и очи е опасен.

## 1.6 Безбедност при работа

- Кога ги користите апаратите, користете само детергенти, омекнувачи и додатоци погодни за машина за перење.
- Не користете хемиски растворувачи на производот. Овие материјали содржат ризик од експлозија.
- Не ракувајте со неисправен или оштетен производ. Исклучете го производот од струја (или исклучете го осигурувачот со кој е поврзан), затворете ја славината и повикајте овластен сервис.
- Погрижете се домашните миленици да не се качуваат во производот. Проверете дали машината е празна пред користење.
- Не ја отворајте заклучената врата за полнење присилно. Вратата ќе се отвори штом ќе заврши перењето. Ако вратата не се отвори, применете ги решенијата за грешката „вратата за полнење не се отвора“ во делот за решавање проблеми



- Не перете ги елементите извалкани со бензин, керозин, бензен, редуктори, алкохол или други запаливи или експлозивни материјали и индустриски хемикалии.
- Не користете директно детергент за хемиско чистење и не перете, плакнете или центрифугирајте алишта извалкани со детергент за хемиско чистење.
- Не ги ставајте рацете во барабанот што се врти. Почекајте додека барабанот веќе не се врти.
- Не ја ставајте раката или метален предмет под машината за перење.
- Доколку перете алишта на високи температури, испуштената вода за перење би Ви ја изгорела кожата доколку е во контакт со Вашата кожа, на пр. кога одводното црево е поврзано со чешмата. Не ја допирајте водата што се испушта.
- Преземете ги следниве мерки на претпазливост за да спречите формирање на био-слој и непријатни миризби:
  - Проверете дали просторијата каде што е поставена машината за перење е добро проветрена.
  - Избришете ги гумената лента и стаклото на вратата за полнење со сува и чиста крпа на крајот од програмата.
- Стаклото на вратата за полнење се вжештува при перење на високи температури. Затоа не го допирајте стаклото на вратата за полнење додека машината пере, особено не им дозволувајте на деца.



### 1.7 Безбедност при одржување и чистење

- Не мијте го производот со машини за миење под притисок, со прскање пареа, вода или истурање вода.
- Не користете остри и абразивни алатки за чистење на производот. Не користете средства за чистење на домаќинството, сапун, детергент, гас, бензин, разредувач, алкохол, лак итн. додека чистите.
- Средствата за чистење кои содржат растворувачи може да испуштаат отровни

испарувања( на пр. растворувач за чистење. Не користете средства за чистење кои содржат растворувачи.

- Може да има остатоци од детергент во фиоката за детергент кога ќе ја отворите за да ја исчистите.

- Не го расклопувајте филтерот на пумпата за празнење додека работи производот.
- Температурата во машината може да се зголеми до 90°C. Исчистете го филтерот откако ќе се олади водата во машината за да избегнете ризик од изгореници.

## 2 Важни упатства за животната средина

### 2.1 Усогласеност со Директивата на ЕУ за електричен и електронски отпад - WEEE



Овој производ е во согласност со Директивата на ЕУ за отпадна електрична и електронска опрема (2012/19/EU). Овој производ има симбол за

класификација за отпадна електрична и електронска опрема (Директивата за отпадна електрична и електронска опрема).

Овој производ е направен со високо квалитетни делови и материјали што може да се користат повторно и што се соодветни за рециклирање. Не фрлајте го стариот производ заедно со домашниот отпад и со други видови отпад на крајот на неговиот животен век. Однесете го собирен центар за рециклирање електрична и електронска опрема. Консултирајте се со вашите локални власти за да дознаете повеќе за овие собирни центри.

### Усогласеност со Директивата за ограничување на опасни супстанции (RoHS):

Производ што го купивте е во согласност со Директивата на ЕУ за ограничување на опасни супстанции (RoHS) (2011/65/EU). Не содржи опасни и забранети материјали наведени во Директивата.

### 2.2 Информации за пакувањето

Пакувањето се произведува од рециклирачки материјали во согласност со одредбите за заштита на животната средина на државно ниво. Не фрлајте го материјалот за пакување заедно со домашниот или друг отпад. Однесете ги во собирните центри за материјали за пакување назначени локалните власти.

### 3 Технички спецификации

Име на добавувачот или комерцијален бренд	Beko
Име на модел	BM3WFSU47415WB
	7004340002
Номинална Капацитет (кг)	7
Максимална брзина на центрифуга (циклус/мин)	1400
Вградено	No
Висина (см)	84,5
Ширина (см)	60
Длабочина (см)	49,6
Единечен довод за вода / Двоен довод за вода	+ / -
Електрично поврзување (V/Hz)	230 V / 50Hz
Вкупна струја (A)	10
Вкупна моќност (W)	2200
Код на главен модел	1317



До информациите за моделот зачувани во базата на податоци на производителот може да се дојде со внесување на следната веб-локација и претражување на идентификаторот на Вашиот модел (\*) што се наоѓа на етикетата за енергија.

<https://eprel.ec.europa.eu/>

**SUPPLIER'S NAME**

**A**

**MODEL IDENTIFIER → (\*)**

**A**

Табела со симболи

Предпре-рење	Брзо	Брзо+	Екстра-плакнење	Дополнителна вода	Против-туткање	Отстранување на влакна од домаќини миленици	Пареа	Ноќен режим	Натопување	Одложено-плакнење	Киснење
Автоматско дозирање	Избор на течен детергент	Избор на омекнувач	Плакнење	Центрифуга+Цедење	Цеденење	Температура	Центрифуга	Не-Центрифуга	Вода од чешма (Ладна)	Без вода	Одложено време
Врата заклучување	Детско заклучување	Вклучување/исклучување	Вклучување/паузирање	Ниво на валкано ст	Додавање етикети	Преземена програма	Перење	Во ред (Крај)	Откажи	Против-туткање+	Сушење
Екстра суво	Исушено за диглење	Суви за пеглање	Темпирано сушење	Пери и носи	Интензивно	Режим SaveWater на вода					



Прво прочитајте го делот „Безбедносни упатства“!



Вашата машина за перење автоматски ја открива количината алишта што е внатре кога избирате програма.

При инсталација на производот, пред првата употреба треба да се калибрира за да се осигура дека откривањето на количината на алишта се прави на најпрецизен начин.

За да се направи ова, изберете ја програмата Чистење на барабанот\* и откажете ја функцијата за центрифуга. Пуштете ја програмата без алишта. Почекајте да заврши програмата, би требало да трае околу 15 минути.

\*Името на програмата може да варира во зависност од моделот. За соодветен избор на програма, прегледајте го делот за описи на програми.

- Подготовката на локацијата и инсталацијата на струјата, водата и одводот на местото за монтажа се одговорност на потрошувачот.
- Проверете дали доводот за вода, одводните црева и електричниот кабел се превиткале, скинале или притиснале додека сте го туркале производот на своето место по монтажата или чистењето.
- Пред монтажата, проверете визуелно дали производот има дефекти. Не го инсталирајте производот доколку е оштетен. Оштетените производи претставуваат ризик за безбедноста.

#### 4.1 Соодветна локација за монтирање

- Поставете го производот на тврд и рамен под. Не го поставувајте врз дебели килим или други слични

површини. Поставувањето на несоодветен под ќе предизвика проблеми со бучава и вибрации.

- Вкупната тежина на машината за перење алишта и на сушалната - кога се целосно наполнети - кога се ставени една врз друга изнесува околу 180 кг. Ставете го производот на цврст и рамен под што има задоволителен капацитет на носивост.
- Не ставајте го производот врз кабелот за струја.
- Не го инсталирајте производот на места каде што температурата може да падне под 0 °C. Замрзнувањето може да го оштети производот.
- Оставете минимално растојание од 1 cm меѓу производот и мебелот.
- Доколку планирате да го инсталирате производот на површина со скапила, не го поставувајте во близина на работ.
- Не го ставајте производот врз некаква платформа.
- Не поставувајте извори на топлина како што се шпорет, пегли, рерни итн. на апаратот и не ги користете на производот.

#### 4.2 Монтирање на капаците на долниот панел



Кај некои модели, основните делови на производите се целосно затворени. Овие производи немаат приклучоци и капаци.

- Со цел да се зголеми пријатноста на звукот на производот, прикачете го капакот А откако ќе ја извадите пената од пакувањето.

## Капак А

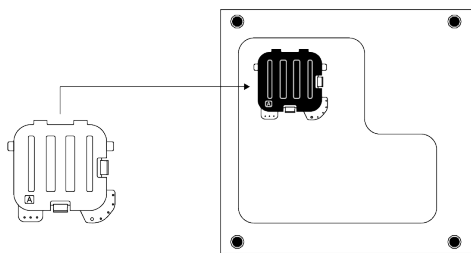

Малку навалете ја машината наназад. Поставете ги јазичињата на капакот А на долниот панел. Завршете го монтирањето со вртење на капакот.

- Капакот Б и капачето се по избор. Доколку се достапни, прикачете го капакот Б и капачето.

## Капак Б

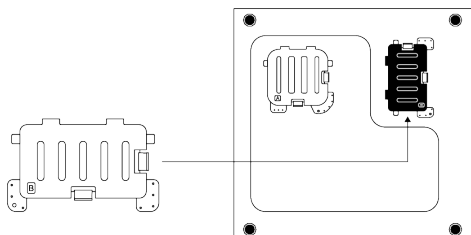

Поставете ги јазичињата на капакот Б на долниот панел. Завршете го монтирањето со вртење на капакот.

## Капаче

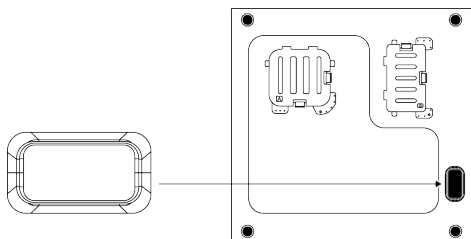

Притиснете го капачето со прстот за да го вметнете.

## 4.3 Вадење на безбедносните шrafoви за транспорт

1. Олабавете ги сите навртките за безбеден транспорт со соодветен клуч додека не започнат да се вртат слободно.

2. Свиткајте го внатрешниот дел со притискање на местата за фат и извлечете го делот надвор.
3. Во дупчињата на задниот панел прикачете ги пластичните капачиња што се доставени во ќесето со упатството за употреба.

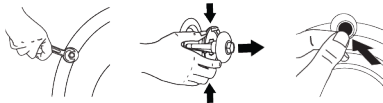

### СООПШТЕНИЕ

Извадете ги навртките за безбеден транспорт пред да работите со машината. Инаку, производот ќе се оштети.



### СООПШТЕНИЕ

Чувајте ги навртките за безбеден транспорт на сигурно место ако треба повторно да ги употребите кога машината за перење ќе треба да се премести. Поставете ги навртките за безбеден транспорт по обратен редослед од постапката за вадење. Никогаш не поместувајте го уредот без правилно поставени навртки за безбеден.

## 4.4 Поврзување со доводот за вода



### СООПШТЕНИЕ

Моделите со единичен довод за вода не треба да се поврзуваат со славина за топла вода. Во тој случај, алиштата ќе се оштетат или производот ќе се префрли во заштитен режим и нема да работи.

Не користете стари или користени црева за довод на вода на нов производ. Тоа може да предизвика истекување на вода од машината и да ги извалка Вашите алишта.

1. Затегнете ги сите навртки со рака. Никогаш не користете алат за нивно затегнување.
2. Целосно пуштете ги славините откако ќе ги поврзете цревата за да проверите дали протекува вода на местата каде што се спојките. Ако има протекување, затворете ја славината и извадете ја навртката. Проверете го дихтунгот и повторно затегнете ја навртката внимателно. За да спречите протекување и последователна штета, славините затворајте ги кога не го користите производот.

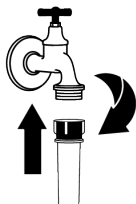
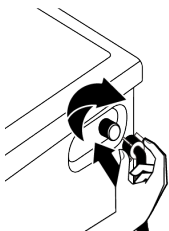

#### 4.5 Поврзување на одводното црево со одводот

1. Прикачете го крајот на одводното црево директно со одводот на вода, лавабо или када.



Куката ќе се поплави доколку одводното црево за вода се измести при испуштањето на вода. Постои и ризик од горење поради високите температури на перење. За да спречите вакви ситуации и да бидете сигурни дека Вашата машина без проблем ги извршува процесите на полнење и празнење, добро прицврстете го одводното црево.

2. Поврзете го одводното црево на минимална висина од 40 см и максимална висина од 100 см.
3. Инсталирањето на одводното црево за вода на ниво на земјата или блиску до подот (40 см подолу), а потоа подигање на истото го отежнува испуштањето вода, а алиштата може

да излезат многу влажни. Затоа следете ги висините што се дадени на сликата.

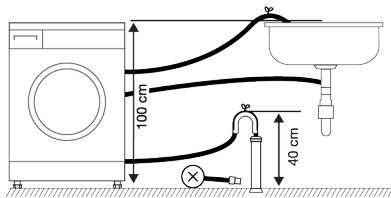

4. За да спречите отпадната вода повторно да се врати во производот и да се обезбеди лесно одводнување, не потопувајте го крајот на црево во отпадната вода или не ставајте го во одводот повеќе од 15 см. Доколку е предолго, скратете го.
5. Крајот на црево не смее да биде превиткан, нагазен ниту црево треба да биде притиснато меѓу одводот и машината. Во спротивно, може да се појават проблеми со испуштањето вода.
6. Ако должината на црево е многу кратка, додајте оригинално црево за продолжување. Вкупната должина на црево не треба да биде подолга од 3,2 м. За да спречите протекување на вода, секогаш прицврстувате го поврзувањето меѓу продолжното црево и одводното црево на производот со соодветен стегач за да не се откачи и да предизвика протекување.

## 4.6 Приспособување на ногалките



### ПРЕДУПРЕДУВАЊЕ

За да се обезбеди производот да работи тивко и без вибрации, тој мора да стои рамно и избалансирано на ногалките. Проверете дали производот е стабилен со приспособување на ногалките. Инаку, производот може да се поместува и да предизвика кршење, бучава и вибрации.

За да избегнете оштетување на стегнатите навртки, не користете никакви алатки за олабавување на навртките.

1. Рачно разлабавете ги стегнатите навртки на ногалките.
2. Приспособете ги ногалките додека производот не застане рамно и стабилно.
3. Повторно затегнете ги сите навртки со рака.

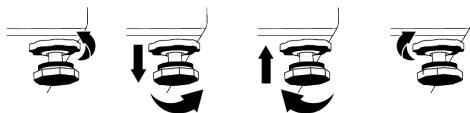

## 4.7 Електрично поврзување

Поврзете го производот за заземјен приклучок, заштитен со осигурувач 16 А. Нашата компанија нема да одговара за штетите што ќе настанат поради користење на производот без заземјување според локалните прописи.

- Поврзувањето мора да биде усогласено со државните регулативи.
- Инфраструктурата на електричното поврзување на машината мора да биде соодветна и да одговара на барањата на производот. Препорачливо е да се користи заштитен уред за диференцијална струја.

- Приклучокот за ел. енергија мора да биде на дофат по монтирањето.
- Доколку тековното напојување на осигурувачот или на прекинувачот во куќата е помала од 16 амperi, повикајте квалификуван електричар да постави осигурувач од 16 амperi.
- Дадениот напон во поглавјето „Технички спецификации“ мора да биде еднаков на напонот на струјата во штекерот.
- Не поврзувајте преку продолжени кабли или повеќенаменски приклучоци. Може да дојде до прегревање и горење поради кабелот за поврзување.



Оштетените кабли за напојување треба да ги замени овластен сервис за да се спречи можна опасност.

## 4.8 Стартување

Пред да почнете да го користите производот, направете ги подготовките опишани во поглавјето „Упатства за животната средина“ и „Инсталација“. Прво вклучете ја програмата за чистење на барабанот за да ја подготвите машината за перење алишта. Доколку оваа програма ја нема кај Вашата машина, применете го методот опишан во поглавјето „Чистење на вратата за полнење и барабанот“.

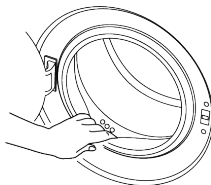

Останала малку вода во машината заради процесот за контрола на квалитетот во производството. Не е штетно за производот.



Прво прочитајте го делот „Безбедносни упатства“!

### 5.1 Сортирање алишта

- Сортирајте ги алиштата во согласност со видот ткаенина, боја и степенот на извалканост, како и со дозволената температура на водата.
- Секогаш почитувајте ги упатствата што се дадени на етикетите на облеката.

### 5.2 Подготовка на алиштата за перење

- Алиштата со метални предмети како што се жици, ремени или метални копчиња ќе го оштетат производот. Тргнете ги металните делови или перете ги алиштата ставени во вреќичка за перење или во навлака за перница.
- Извадете ги сите предмети од џебовите, како што се монети, пенкала или спојувалки и превртете ги џебовите нанадвор и исчеткајте ги. Таквите предмети може да го оштетат производот и да предизвикуваат проблем со бучава.
- Ставете ги малите алишта, како што се бешшките чорапчиња или најлонските чорапи во вреќичка за перење или во навлака за перница.
- Ставете ги завесите внатре без да ги притискате. Извадете ги деловите за закачување на завесите. Деловите за закачување на завеси може да предизвикаат влечење и кинење на завесата.
- Закопчајте ги патентите, зашијте ги разлабавените копчиња и искинатите делови на алиштата.
- Перете ги производите со етикети „може да се пере во машина“ или „рачно перење“ само на соодветна програма.
- Не перете обоени и бели алишта заедно. Нови, темно обоени памучни ткаенини може да испуштат многу боја. Исперете ги посебно.

- Тврдокорните дамки мора да се третираат соодветно пред перење.
- Перете ги панталоните и деликатните алишта превртени наопаку.
- Алиштата на коишто има материјали како брашно, прашина од бигор, млеко во прав, итн. мора прво да се истресат пред да се стават во производот. Правта од алиштата може со време да се налепи на внатрешните делови на производот и да го оштети.

### 5.3 Совети за заштеда на струја и вода

Следниве информации ќе ви помогнат да го користите производот на еколошки и штедлив начин.

- Користете го максималниот капацитет на полнење на производот што го дозволува програмата што сте ја избрале, но не преполнувајте го. Видете во „Табела за програми и потрошувачка“
- Следете ги упатствата за температурата на пакувањето на детергентот.
- Перете ги малку извалканите алишта на ниски температури.
- Користете побрзи програми за мали количини на малку извалкани алишта.
- Не користете претперење и високи температури за алишта што не се многу валкани или исфлекани.
- Ако планирате да ги исушите алиштата во сушална, изберете ја најголемата брзина за центрифугата што се препорачува за тој циклус на перење.
- Не користете повеќе детергент од препорачаната количина наведена на пакувањето.

### 5.4 Ставање алишта

1. Отворете ја вратата за полнење.
2. Ставете ги алиштата во производот така што ќе бидат лабаво распоредени.



3. Притиснете ја вратата за полнење да се затвори додека не слушнете звук на заклучување. Проверете дали некое парче од облеката се зафатило за вратата. Вратата за полнење е заклучена додека работи програмата. Заклучувањето на вратата ќе се исклучи штом ќе заврши програмата. Потоа, можете да ја отворите вратата за полнење. Доколку вратата не се отвори, применете ги решенијата дадени за грешката „Вратата за полнење не може да се отвори“ во делот за отстранување проблеми.

### 5.5 Соодветен капацитет на полнење

Максималниот капацитет за полнење зависи од видот на алиштата, степенот на извалканост и саканата програма за перење.

Производот автоматски ја прилагодува количината вода според тежината на алиштата ставени во неа.



Следете ги упатствата во „Табела за програми и потрошувачка“. Кога апаратот е преоптоварен, перењето не ги дава посакуваните резултати. Исто така, може да се појават проблеми со бучава и вибрации.

### 5.6 Користење детергент и омекнувач



#### ПРЕДУПРЕДУВАЊЕ

Прочитајте ги упатствата на производителот на пакувањето кога користите детергенти, омекнувачи, штирак, средства за белење и обезбојување, средства против бигор и следете ги дадените информации за дозирањето. Користете мерилка ако има.

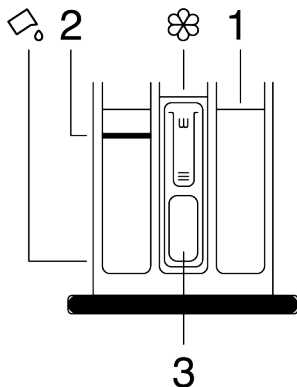

Фиоката за детергент се состои од три дела:

- (1) за претперење,
- (2) за главно перење,
- (3) за омекнувач,
- (☼) дел со сифон во преградата за омекнувач,
- (☞) има апарат за течен детергент за употреба на течен детергент во главната преграда за перење.

#### Детергент, омекнувач и други средства за чистење

- Додајте детергент и омекнувач пред да ја вклучите програмата за перење.
- Не ја оставајте отворена фиоката за детергент додека е во тек програма за перење.
- Доколку користите програма без претперење, не ставајте детергент во преградата за претперење (преграда бр. 1).
- Доколку користите програма за претперење, стартувајте ја машината откако ќе додадете детергент во прав во преградите за претперење и главно перење (прегради 1 и 2).
- Не избирајте програма со претперење ако користите вреќичка или топка со детергент. Ставете ги топката или вреќичката со детергент директно меѓу алиштата во производот.
- Доколку користите течен детергент, следете ги упатствата во „Употреба на течен детергент“ и не заборавајте да го ставите апаратот за течен детергент во правилната положба.

## Избор на вид детергент

Видот детергент што треба да се користи зависи од видот на ткаенината и бојата.

- Користете различни детергенти за обоени и бели алишта.
- Перете ги деликатните алишта само со специјални детергенти (течен детергент, шампон за волна, итн.) што се наменети само за деликатни алишта.
- Се препорачува употреба на течен детергент за перење темно обоени алишта или прекривки.
- Перете волна со посебни детергенти направени специфично за волна.
- Прегледајте го делот за описи на програми за предложената програма за различни текстили.
- Сите препораки за детергенти се важечки за температурниот опсег на програмите што може да се избере.



Треба да се користат само детергенти, омекнувачи и адитиви погодни за машини за перење.  
Не користете сапун во прав.

## Прилагодување на количината на детергент

Количината на детергентот зависи од количината на алиштата за перење, колку се извалкани и тврдоста на водата.

- Не ги надминувајте препорачаните вредности на дозирање на пакувањето на детергентот за да се решат проблемите со прекумерна пена и слабо плакнење, за да заштедите пари и да ја заштитите животната средина.
- Користете помали количини детергент за помалку извалкани алишта, особено во области со мека вода.

## Употреба на омекнувачи

Ставете омекнувач во преградата за омекнувач во фиоката за детергент.

- Не надминувајте го нивото (>max<) што е означено во преградата за омекнувачот.

- Ако омекнувачот не е течен, разредете го со вода пред да го ставите во преградата за омекнувач.



## ПРЕДУПРЕДУВАЊЕ

Не користете течни детергенти или други материјали со својства за чистење освен ако не се наменети за употреба во машина за перење за омекнување на алиштата.

## Употреба на течни детергенти

### Ако производот има апарат за течен детергент

- Притиснете и завртете го апаратот на местото каде што е прикажано кога сакате да користите течен детергент. Делот што паѓа надолу ќе послужи како бариера за течниот детергент.
- Исчистете со вода кај неговото место или извадете го од неговото место кога е потребно. Не заборавајте да го ставите апаратот во главната преграда за перење (преграда бр. 2) по чистењето.
- Апаратот треба да биде поставен нагоре ако користите детергент во прав.

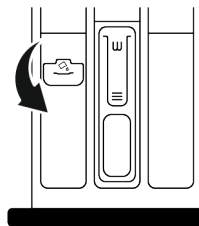

### Употреба на детергент во гел и во форма на таблета

- Ако детергентот е течен и нема преграда за течен детергент во Вашиот производ, ставете го детергентот во гел во преградата за главно перење во првото примање вода. Ако производот има преграда за течен детергент, наполнете ја преградата со детергент пред да ја вклучите програмата.

- Ако детергентот во гел не е течен или е во форма на таблета со течен детергент, ставете го директно во барабанот пред перење.
- Ставете го детергентот во форма на таблета во преградата за главно перење (преграда бр. 2) или директно во барабанот пред перење.

#### Употреба на штирак

- Ставете течен штирак, штирак во прав или фабричка боја во преградата за омекнувач.
- Не користете омекнувач и штирак во иста програма на перење истовремено.
- Избришете ја внатрешноста на производот со влажна и чиста крпа по употреба на штирак.

#### Употреба на средство против бигор

- По потреба, користете само средство против бигор направено за машини за перење.

#### Употреба на средства за белење и обезбојување

- Изберете програма со претперење и додајте белило на почеток на претперењето. Не ставајте детергент во предградата за претперење. Како алтернатива, изберете програма со

дополнително плакнење и додајте белило додека производот прима вода во преградата за детергент за време на првиот чекор на плакнење.

- Не ги мешајте и не користете белило и средство за обезбојување заедно.
- Бидејќи белилото може да предизвика иритација на кожата, користете само мали количини (1/2 филцан за чај - приближно 50 мл и добро исплакнете ги алиштата.
- Не истурајте го белилото директно врз алиштата.
- Не користете белило за алишта во боја.
- Изберете програма за перење со ниска температура кога користите средство за обезбојување на база на кислород.
- Средствата за обезбојување на база на кислород може да се користат заедно со детергент. Меѓутоа, доколку ја нема истата вискозност како детергентот, прво ставете го детергентот во преградата бр. „2“ во фиоката за детергент и почекајте производот да го исплакне детергентот за време на внесувањето вода. Додадете го обезбојувачот во истата преграда додека машината продолжува да внесува вода.

## 5.7 Совети за ефикасно перење

Алишта			
Светли бои и бели алишта	Бои	Црни/Темни бои	Деликатни алишта / Волна / Свила
(Препорачан опсег на температура врз основа на нивото на извалканост: 40-90 °C)	(Препорачан опсег на температура врз основа на нивото на извалканост: ладно -40 °C)	(Препорачан опсег на температура врз основа на нивото на извалканост: ладно -40 °C)	(Препорачан опсег на температура врз основа на нивото на извалканост: ладно -30 °C)

Ниво на извалканост	<p><b>Многу извалкани</b></p> <p>(Тврдокорни дамки како масло, кафе, овошје и крв.)</p>	<p>Можеби ќе треба да ги третираате дамките пред да ги ставите на перење или да вклучите и предперење.</p> <p>Детергентите во прашок и течните детергенти што се препорачуваат за бели алишта може да се користат во дози што се препорачани за многу извалкани алишта. Се препорачува да се користат детергенти во прашок за да се исчистат дамки од глина и земја и за дамки што се осетливи на избелувачи.</p>	<p>Детергентите во прашок и течните детергенти што се препорачуваат за алишта во боја може да се користат во дози што се препорачани за многу извалкани алишта. Се препорачува да се користат детергенти во прашок за да се исчистат дамки од глина и земја и за дамки што се осетливи на избелувачи. Треба да се користат детергенти што не содржат средство за обезбојување.</p>	<p>Течните детергенти што се погодни за алишта во боја и темни алишта може да се користат во дози што се препорачани за многу извалкани алишта.</p>	<p>Претпочитајте течни детергенти што се произведени за деликатни алишта. Волнените и свилените алишта мора да се перат со посебни детергенти за волна.</p>
	<p><b>Вообичаено извалкани</b></p> <p>(На пример дамки од телото на јаките и на манжетните)</p>	<p>Детергентите во прашок и течните детергенти што се препорачуваат за бели алишта може да се користат во дози што се препорачани за нормално извалкани алишта.</p>	<p>Детергентите во прашок и течните детергенти што се препорачуваат за алишта во боја може да се користат во дози што се препорачани за нормално извалкани алишта. Треба да се користат детергенти што не содржат средство за обезбојување.</p>	<p>Течните детергенти што се погодни за алишта во боја и темни алишта може да се користат во дози што се препорачани за средно извалкани алишта.</p>	<p>Претпочитајте течни детергенти што се произведени за деликатни алишта. Волнените и свилените алишта мора да се перат со посебни детергенти за волна.</p>
	<p><b>Малку извалкани</b></p> <p>(Нема видливи дамки.)</p>	<p>Детергентите во прашок и течните детергенти што се препорачуваат за бели алишта може да се користат во дози што се препорачани за малку извалкани алишта.</p>	<p>Детергентите во прашок и течните детергенти што се препорачуваат за алишта во боја може да се користат во дози што се препорачани за малку извалкани алишта. Треба да се користат детергенти што не содржат средство за обезбојување.</p>	<p>Течните детергенти што се погодни за алишта во боја и темни алишта може да се користат во дози што се препорачани за малку извалкани алишта.</p>	<p>Претпочитајте течни детергенти што се произведени за деликатни алишта. Волнените и свилените алишта мора да се перат со посебни детергенти за волна.</p>

## 5.8 Прикажано времетраење на програма

Времетраењето на програмата може да се види на приказот на машината кога се избира програма. Во зависност од количината алишта во машината, пенењето, неизбалансираноста на алиштата, варирањето на напонот, притисокот на водата и поставките на програмата, времето на програмата автоматски се приспособува додека програмата работи.

**Посебен Случај:** Кога стартуваат програмите за памук и памук еко, екранот го прикажува времетраењето за пола полнење. Тоа е најчеста употреба. Откако ќе стартува програмата, за 20-25 минути, машината го открива реалното полнење. Ако откриеното полнење е повеќе од половина, програмата за мерење можете да ја приспособите соодветно, а времетраењето на програмата автоматски се зголемува. Измената можете да ја видите на екранот.



Прво прочитајте го делот  
„Безбедносни упатства“!

### 6.1 Контролен панел

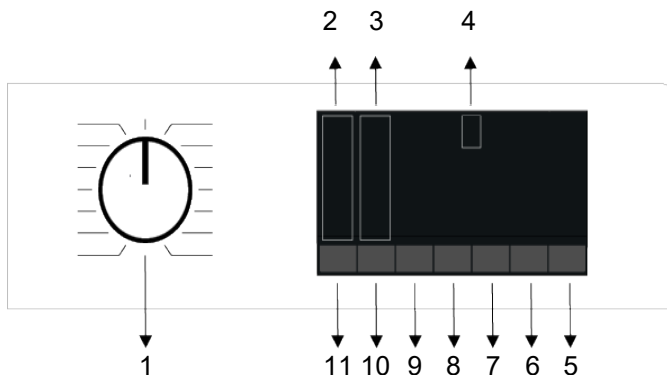

- |   |   |
|---|---|
| 1 Копче за избор на програма                    | 2 Светла на индикаторот за ниво на температура    |
| 3 Светла на индикаторот за ниво на центрифугата | 4 Екран   |
| 5 Копче за вклучување / паузирање               | 6 Копче за поставување на време на завршување     |
| 7 Копче 3 за дополнителни функции               | 8 Копче 2 за дополнителни функции                 |
| 9 Копче 1 за дополнителни функции               | 10 Копче за прилагодување на брзината на вртежите |
| 11 Копче за поставување температура             |   |

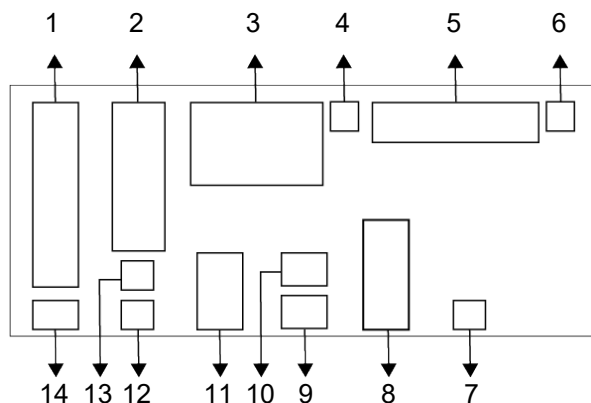

- |   |  |
|---|--|
| 1 Индикатор за температура                    | 2 Индикатор за брзина на центрифугата  |
| 3 Информации за времетраењето                 | 4 Символ за заклучување на вратата     |
| 5 Индикатор за следење на програмата          | 6 Индикатор дека нема вода             |
| 7 Индикатор за вклучено задоцнето започнување | 8 Индикатори 3 за дополнителни функции |
| 9 Индикатори 2 за дополнителни функции        | 10 Символ за вклучена заштита за деца  |
| 11 Индикатори 1 за дополнителни функции       | 12 Индикатор дека нема центрифуга      |
| 13 Индикатор за чекање на плакнење            | 14 Индикатор за ладна вода             |



Сликите што се користат за опис на машината во овој дел се шематски и може да не се совпаѓаат целосно со карактеристиките на Вашата машина.

### 6.3 Табела за програми и потрошувачка

Програма	Помошни функции					Температура °C					
	Температура °C	Максимално полнење (кг)	Потрошувачка на вода (л)	Потрошувачка на енергија (kWh)	Максимална брзина		Брзо / Интензивно	Претперење	Штедење вода (Save Water)	Пареа	Екстра плакнење
Cottons	90	7	94	2,35	1400	*	*	*	*	*	Ладно - 90
	60	7	94	1,56	1400	*	*	*	*	*	Ладно - 90
	40	7	92	1,00	1400	*	*	*	*	*	Ладно - 90
Eco 40-60	40***	7	53	0,625	1400						40-60
	40***	3,5	42	0,413	1400						40-60
	40***	2	30	0,222	1400						40-60
Synthetics	60	3	65	1,19	1200	*	*	*	*	*	Ладно - 60
	40	3	63	0,55	1200	*	*	*	*	*	Ладно - 60
Xpress / Super Xpress	90	7	66	2,15	1400	*			*	*	Ладно - 90
	60	7	66	1,14	1400	*			*	*	Ладно - 90
	30	7	66	0,17	1400	*			*	*	Ладно - 90
Xpress / Super Xpress + Брзо / Интензивно	30	2	39	0,10	1400	*			*	*	Ладно - 90
GentleCare / Wool/Hand Wash	40	1,5	53	0,49	800				*		Ладно - 40
Dark Care/Jeans	40	3	75	0,80	1200	*	*		*	*	Ладно - 40
Mix	40	3	68	0,81	800	*	*		*		Ладно - 40
Drum Clean	90	-	73	2,21	600				*		90
Hygiene+	90	7	120	2,80	1400				*	*	20-90
StainExpert	60	3,5	85	1,55	1400	*	*				30-60
Shirts	60	3	57	1,20	800	*	*	*	*	*	Ладно - 60
SteamTherapy	-	1	1,5	0,11	-				*		Ладно
ColdWash	-	3,5	40	0,30	1400						Ладно

• : Се избира.

\* : Автоматски избрано, не може да се откаже.

\*\*\* : Програмата Eco 40-60 е програма за тестирање според избор на температура од 40 ° C, регулатива на EУ - EУ/ 2019/2014 и EN 60456: 2016 / A11: 2020 стандард.

- : Видете го описот на програмата при максимално полнење.



Прочитајте го делот за инсталација во упатството за употреба пред првата употреба. Помошните функции на табелата може да варираат во зависност од моделот на машината. Потрошувачката на вода и ел. енергија може да варира во зависност од промените во притисокот на водата, тврдината на водата и температурата, од температурата во средината, видот и количината на алиштата, од изборот на дополнителните програми и од промените во напонот. Моделите на избор за помошни функции може да се променат од производителот. Новите модели на избор може да се додадат или отстранат. Брзината на центрифугата на машината може да варира зависно од програмата, но оваа брзина не може да ја надмине максималната брзина на машината. Нивото на бучава и влажност варира во зависност од брзината на центрифугирање; кога ќе се избере поголема брзина на центрифугирање за време на фазата на центрифугирање, алиштата содржат помалку влага, но на крајот од програмата се јавува поголема бучава.



Може да го видите времетраењето на перењето на екранот на машината додека избирате програма. Во зависност од количеството алишта што сте го ставиле во машината, може да има разлика од 1 -1,5 часа помеѓу времетраењето прикажано на екранот и вистинското времетраење на циклусот за перење. Времетраењето автоматски ќе се ажурира веднаш по започнувањето на перењето. Секогаш избирајте ја најниската потребна температура. Најефикасни програми во однос на потрошувачката на енергија се генерално оние што перат на ниски температури подолго време.

Вредности на потрошувачка (МК)

	Избор на температура °C	Брзина на центрифуга (циклус/мин)	Капацитет (кг)	Времетраење на програма (ч:мин)	Потрошувачка на енергија (kWh/циклус)	Потрошувачка на вода (литар/циклус)	Температура на перење (°C)	Процент на преостаната влага (%)
Eco 40-60	40	1400	7,0	03:27	0,625	53,0	32	53,0
	40	1400	3,5	02:41	0,413	42,0	29	53,0
	40	1400	2	02:41	0,222	30,0	23	55,9
Cottons	20	1400	7	03:15	0,390	92,0	20	53,9
	60	1400	7	03:15	1,560	94,0	60	53,9



Synthetics	40	1200	3	02:10	0,550	63,0	40	40
Xpress / Super Xpress	30	1400	7	00:28	0,170	66,0	23	62
Вредностите за потрошувачка дадени за програмите освен за програмата Есо 40-60 се само индикативни.								

## 6.4 Избор на програма

1. Изберете ја програмата соодветна на видот, количеството и валканоста на алиштата според „Табела за програми и потрошувачка“.



Програмите се ограничени со најголема брзина на центрифугата, соодветна за дадениот вид текстил. При избор на програма, секогаш земајте ги во предвид видот ткаенина, бојата, степенот на нечистотија и дозволената температура на водата.

2. Изберете ја посакуваната програма со тркалцето за избор на програма.

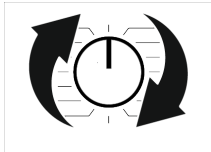

## 6.5 Програми

### • EnergySpin

Оваа функција работи во сите програми

означени со симболот  на контролната табла на производот.

Обезбедува поефикасна употреба на вашиот детергент со високи механички движења за време на перењето. Така, го зачувува квалитетот на перењето без потреба да ги нанесувате за да ги загревате вашите алишта долго време и ја намалува потрошувачката на енергија.

### • Есо 40-60

Во програмата ЕСО 40-60, можете да перете нормално валкани памучни алишта, за кои е назначено да се перат заедно на 40°C или 60°C. Оваа програма е стандардна програма за тестирање

според законодавството на ЕУ за еколошки одговорен дизајн и енергетско означување.

Иако оваа програма трае подолго од другите програми за перење, таа е поефикасна во однос на потрошувачката на енергија и вода. Вистинската температура на водата може да се разликува од наведената температура за перење. Кога перете алишта во помали количини (на пример, 1/2 од капацитетот или помалку), времетраењето на фазите на програмата може автоматски да се скрати. Во овој случај, потрошувачката на енергија и вода дополнително се намалува.

### • Cottons

Вашата издржлива памучна облека (чаршафи, постелнина, крпи, бањарки, долна облека итн.) можете да ја перете во оваа програма. Кога е притиснато копчето за функцијата за брзо перење, времето на програмата е значително пократко, но ефективно перење се обезбедува со интензивни движења на перење. Ако не е избрана функцијата за брзо перење, се обезбедуваат ефективни перформанси за перење и плакнење за многу валканите алишта.

### • Synthetics

Маица, блуза, мешани ткаенини од синтетика/памук, итн. можете да ја перете облеката во оваа програма. Со притискање на копчето за функцијата за брзо перење значително се скратува времето на програмата и се обезбедува ефективно перење за Вашите невалкани алишта. Ако не е избрана функцијата за брзо перење, се обезбедуваат ефективни перформанси за перење и плакнење за многу валканите алишта.

### • GentleCare / Wool/Hand Wash

Користете ја оваа програма за перење на волнени/нежни алишта. Изберете соодветна температура за етикетата на Вашите алишта. Вашите алишта се перат со многу деликатни движења за да не се оштетат.

### • Hygiene+

Нанесувањето чекор со пареа на почетокот на програмата го олеснува омекнувањето на нечистотијата. Оваа програма вклучува интензивно и долго време на перење и антиалергиски и хигиенски алишта со висока температура (бебешка облека, постелнина, постелнина, долна облека итн.) користете ја за оној што ја носи. Високо ниво на хигиена се обезбедува со нанесување на пареа пред програмата, долгорочно загревање и дополнителни чекори за плакнење.

### • Spin + Drain

Користете ја оваа програма за да ја отстраните водата од алиштата / внатрешноста на машината.

### • Rinse

Користете кога сакате одделно да исплакнете.

### • SteamTherapy

Користете ја оваа програма за да намалите туткање и да го намалите времето на пеглање на малите, неисфλεκани памучни, синтетички или мешани алишта.

 Ова не е програма за перење. Во оваа програма можете да користите детергент, избелувач, отстранувач на дамки, итн. Не додавајте хемикалии.

### • Shirts

Користете ја оваа програма за да ги перете памучните и синтетичките кошули. Оваа програма овозможува алиштата помалку да се туткаат. Пареата се нанесува на крајот од програмата за да се помогне во функцијата за намалување на туткањето. Пареата и специјалниот профил за затегнување применети на крајот од програмата го намалуваат туткањето на кошулите. Кога е одбрана функцијата за брзо перење, се активира алгоритмот за претперење.

• Нанесете ја хемикалијата за претретман директно на алиштата или додајте го детергентот во машината од преградата за детергент во прав со детергентот. На овој начин, за многу пократко време можете да ги постигнете перформансите што ги добивате при нормално перење. Вашите кошули ќе траат подолго. Ако сакате да ја користите функцијата за временско одложување на Вашата машина, не користете ја хемикалија за предмиење. Хемикалијата за претперење може да тече над Вашите алишта, предизвикувајќи да се формираат дамки на алиштата.

\*\* Се препорачува да не ги перете кошулите со повеќе од 6 кошули за да го минимизирате нивото на туткање со оваа програма. На крајот на перењето при перење на капацитети поголеми од 6

единици; може да се забележат разлики во нивото на туткање и количината на влага над кошулите.

#### • Xpress / Super Xpress

Користете ја оваа програма за перење на Вашата памучна облека со многу малку нечистотија и без дамки за кратко време. Со избраната функција за брзо перење, времето на програмата може да се намали до 14 минути. Ако е избрана функцијата за брзо перење, мора да се исперат најмногу 2 (два) кг алишта.

#### • Dark Care/Jeans

Користете ја оваа програма за да ја зачувате бојата на Вашата темна облека и фармерки. Оваа програма обезбедува високи перформанси за перење благодарение на посебното движење на барабанот, дури и при ниска температура. Се препорачува да се користи течен детергент или шампон за волна за темни бои. Не ги перете нежните алишта како волна итн. во оваа програма.

#### • Drum Clean

Користете често (на секои 1-2 месеци) за да се исчисти бојлерот и да осигурите соодветна хигиена. Извршете ја програмата кога машината е целосно празна. За подобри резултати, користете средство за отстранување бигор во прав (средство за чистење бојлер) погоден за машини за перење со избрана функција за детергент во прав. Откако ќе заврши програмата, оставете ја вратата за полнење отворена за да се исуши внатрешноста на машината.



Ова не е програма за перење. Ова е програма за одржување. Не ја извршувајте оваа програма доколку има нешто внатре во машината. Кога се обидуваат да ја стартуваат, машината автоматски открива дека има товар внатре, можете да ја завршите програмата или да ја продолжите програмата во зависност од моделот на Вашата машина. Активното чистење нема да се случи ако програмата продолжи.

#### • Mix

На оваа програма можете да ги перете Вашите памучни и синтетички алишта без да ги одвојувате.

#### • ColdWash

Користете го за перење на нормално валкани и издржливи памучни/ синтетички алишта. Благодарение на алгоритмот за перење специфичен за програмата, се обезбедува ефективно перење без изложување на алиштата на високи температури.

#### • StainExpert

Вашата машина има посебна програма за дамки што обезбедува најефективно отстранување на различни видови дамки. Во оваа програма перете ги нешарените, издржливи памучни алишта и никогаш не перете нежни и шарени алишта. Секогаш проверувајте ја етикетата на алиштата пред перење (се препорачува за памучна кошула, пантолони, шорцеви, маичка погодна за долго перење; бебешка облека, пижами, престилка за храна, покривка за маса, чаршафи, постелнина, навлака за перници, пешкир за плажа/бања, трлезариска крпа, чорапи, памучна долна облека, итн.).

Во програмата Автоматско перење дамки можете да перете за 24 типа дамки прикажани подолу, групирани во три различни групи што може да се изберат со копчето за поставување „брзо/интензивно“. Во зависност од избраната група дамки, се извршува

посебна програма која го измени времето на потиснување на водата, ритамот на перење, времето на перење и плакнење.

**Можете да ги најдете следните групи на дамки што може да се изберат со копчето за поставка „брзо/интензивно“:**

**Кога е избрано „зафатено“;**

Пот, нечистотија на јаката, храна, мајонез, прелив за салата, шминка, машинско масло, храна за бебиња.

**Кога не е избрано „брзо/интензивно“;**

Крв, чоколада, пудинг, трева, кал, јајца, путер, кари.

**Кога е избрано „брзо“.**

Чај, кафе, сок, кечап, црвено вино, кока коле, џем, јаглен

1. Изберете ја програмата за дамки.
2. Пронајдете ја дамката што сакате да ја отстраните од горенаведените групи и изберете ја соодветната група користејќи го копчето за избор на помошна функција Брзо/интензивно.
3. Внимателно прочитајте ја етикетата на алиштата и проверете дали се избрани соодветната температура и брзината на затегнување.

## 6.6 Избор на температура

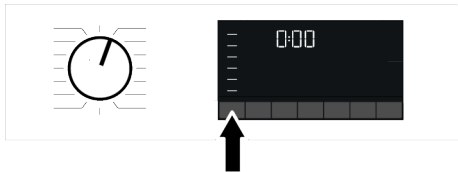

Кога се избира нова програма, на индикаторот за температура ќе се покаже препорачаната температура за програмата. Препорачаната вредност за температурата можеби не е максималната температура што може да се избере за тековната програма. Притиснете на копчето за приспособување на температурата за да ја измените температурата. Температурата постепено се намалува.



Не може да се направи измена во програмите каде што не е дозволено прилагодување на температурата.

Температурата може да ја измените и откако ќе започне перењето. Оваа измена може да се направи доколку тоа го дозволуваат чекорите на перење.



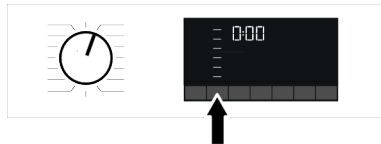

Ако преминете до опцијата за перење со ладна вода и повторно го притиснете копчето за прилагодување на температурата, на екранот ќе се појави максималната препорачана температура за избраната програма. Повторно притиснете на копчето за приспособување на температурата за да ја намалите температурата.

## 6.7 Избор на брзина на центрифугата



Кога ќе се избере нова програма, на индикаторот за брзина на центрифугата ќе се покаже препорачаната брзина на вртежи за избраната програма. Препорачаната вредност за брзината на центрифуга можеби не е максималната брзина на вртежи што може да се избере за тековната програма.

Притиснете го копчето за прилагодување на брзината на центрифугата за да ја измените брзината. Брзината на вртежи постепено ќе се намали.

Потоа, во зависност од моделот на производот, опциите „Без плакнење“  и „Без центрифуга“  ќе се појават на екранот.

Ако немате намера да ги извадите алиштата веднаш откако ќе заврши програмата, можете да ја користите

функцијата Без плакнење за да не се изгужваат кога нема да има вода во машината.

Оваа функција ги држи алиштата во последната вода за плакнење. Ако сакате да ги центрифугирате алиштата по функцијата за задржано плакнење:

1. Прилагодете ја брзината на центрифугата.
2. Притиснете го копчето за старт / пауза. Програмата ќе продолжи. Машината ја испушта водата и ги центрифугира алиштата.

Ако сакате да ја испуштите водата на крајот од програмата без центрифугирање, користете ја функцијата Без центрифуга.



Не може да се направи измена во програмите каде што не е дозволено прилагодување на брзината на вртежите.

Може да ја измените брзината на вртежите откако ќе започне перењето ако чекорите на перење го дозволуваат тоа. Не може да се направат измени доколку не дозволуваат чекорите.

### Паузирај плакнење

Ако немате намера да ги извадите алиштата веднаш откако ќе заврши програмата, можете да ја користите функцијата за прекин на плакнењето. Така алиштата ќе останат во водата за плакнење за да не се изгужваат ако бидат ненапотени. По овој процес притиснете го копчето Start/Pause ако сакате да ја испуштите водата без да ги центрифугирате алиштата. Програмата ќе продолжи и ќе се заврши по испуштањето на водата.

Ако сакате да ги центрифугирате алиштата што останале во вода, прилагодете ја брзината на вртежите и притиснете го копчето Start/Pause. Програмата ќе продолжи. Водата е испуштена, алиштата се центрифугирани и програмата е завршена.

## 6.8 Избор на помошна функција

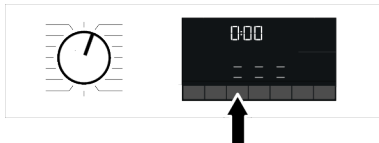

Изберете ги саканите помошни функции пред да ја започнете програмата. Секогаш кога е избрана програма, иконите од симболот на помошната функција што е избрана заедно со неа, светат.



Кога ќе се притисне копче за помошна функција што не може да се избере со тековната програма, машината за перење ќе направи звук за предупредување. Некои функции не може да се изберат заедно. Ако втората дополнителна функција не одговара со првоизбраната пред вклучување на машината, првоизбраната функција ќе се откаже, а ќе остане активна второизбраната функција. Не може да се избере помошна функција што не е компатибилна со програмата (видете „Табела за програми и потрошувачка“). Некои програми имаат помошни функции што мора да работат истовремено. Тие функции не може да се исклучат.

### 6.8.1 Помошни функции

#### • Брзо / Интензивно

Со оваа функција можете да го скратите или продолжите времетраењето на програмата. Во зависност од изборот на програмата, може да има разлики во зголемувањето и намалувањето на времето. Во случај ЛЕД-сијалицата БРЗО или ИНТЕНЗИВНО да не свети, соодветното времетраење на програмата се прикажува за нормално извалканата облека/алишта.

Во зависност од изборот на програмата, функцијата Интензивно може да се избере автоматски. Во овој случај, ќе свети ЛЕД-сијаличката за Интензивно на панелот. Можете да го користите изборот Интензивно за да постигнете подобри перформанси при перење кога перете многу извалкани алишта. Можете да го намалите времето за малку извалканите алишта со притискање на копчето Брзо/Интензивно во програмите што доаѓаат со избор на интензивно. Кога еднаш ќе го притиснете копчето, сијаличката ќе се исклучи и ќе го достигнете соодветното времетраење на програмата за нормално извалканата облека/алишта. Кога ќе го притиснете истото копче по вторпат, ЛЕД-сијаличката за брзо ќе светне, времето малку ќе се намали и ќе го покаже минималното времетраење на програмата, што е погодно за помалку извалканите алишта. Кога се избира оваа функција, времетраењето на програмите може да се скрати за 50%. Иако времетраењето се скратува, поради оптимизираните чекори на перење, мобилноста и оптималната потрошувачка на вода на големата механика, се постигнуваат високи перформанси на перење.

#### • Пареа

Оваа функција помага да се намалат наборите на памучните, синтетичките и мешаните алишта, да се скрати времето на пеглање и да се отстрани нечистотијата со омекнување.

\* Во услови кога функцијата за пареа се применува на крајот од програмата, алиштата може да бидат потопли на крајот од перењето. Ова е очекувано во рамки на условите за работа на програмата.



Кога ја активирате функцијата на пареа, не користете течен детергент ако нема чашка за течен детергент или функција за дозирање течен детергент. Постои ризик од создавање дамки на облеката.

#### • Режим на вода

Ова копче за помошни функции Ви овозможува да ги изберете дополнителните функции за Заштеда на вода, Претперење и Екстра плакнење или Екстра вода во зависност од моделот на машината. Детални информации за изборот можете да најдете во описот на соодветната помошна функција.

#### • Штедење вода (SaveWater)

Изберете ја оваа функција со притискање на копчето за дополнителна функција WaterMode еднаш за сите програми што се означени дека може да се изберат во табелата за програми и потрошувачка. Оваа функција е наменета за малку извалкани алишта за кои е потребна само мала количина детергент (видете „Совети за правилно перење“). Овозможува еколошко перење со намалување на количината на искористена вода, без да се загрозат перформансите на перењето.

#### • Екстра плакнење

Оваа функција можете да ја користите за сите програми што се означени дека може да се изберат во табелата за програми и потрошувачка. Изберете ја оваа функција со притискање на копчето WaterMode двапати за програми каде што може да се избере дополнителна функција за заштеда на вода или со притискање на копчето WaterMode еднаш за програми каде што дополнителната функција за заштеда на вода не може да се избере.

Оваа функција му овозможува на производителот да изврши дополнително плакнење освен она што го прави по главното перење. На тој начин се намалува ризикот од тоа осетливата кожа (бебешка, алергична и сл.) да биде иритирана од минималното количество средство за перење што останува на алиштата.

## 6.8.2 Функции/Програми избрани со притискање на копчињата за функции 3 секунди

### • Претперење

Оваа функција може да се избере со притискање и држење на соодветното копче за помошна функција 3 секунди. Предперењето е исплатливо само за многу валкани алишта. Ако не се користи функцијата предперење ќе се заштеди струја, вода, средство за перење и време.

### • Заштита за деца

Користете ја функцијата Заштита за деца за да ги спречите децата да си играат со машината. Така ќе избегнете какви било промени во програмата што е вклучена.



Може да ја вклучите и исклучите машината со копчето Вклучено / Исклучено кога Заштитата за деца е активна. Кога повторно ќе ја вклучите машината, програмата ќе продолжи од кајшто запрела. Кога е вклучена Заштитата за деца, ако се притиснат копчињата ќе има звучно предупредување. Звучното предупредување ќе се откаже ако копчињата се притиснат пет пати последователно.

### За да го активирате заклучувањето за деца:

Притиснете и задржете го копчето за поврзаната помошна функција 3 секунди. Откако ќе заврши одбројувањето „3- 2- 1“ на екранот, ќе се прикаже иконата за заштита за деца. Кога ќе се прикаже ова предупредување, ослободете го копчето Помошна функција 3.

### За да ја деактивирате заштитата за деца:

Притиснете и задржете го копчето за поврзаната помошна функција 3 секунди. Откако ќе заврши одбројувањето „3- 2- 1“ на екранот, иконата за заштита за деца исчезнува.

## 6.9 Време на завршување

### Екран за време

Кога е избрана функцијата за време на завршување, преостанатото време до започнувањето на програмата се прикажува во часови како 1ч, 2ч, а преостанатото време за завршување на програмата по започнувањето на програмата се прикажува во часови и минути како во примерот 01:30.



Времетраењето на програмата може да се разликува од вредностите во „Табелата за програми и потрошувачка“ во зависност од притисокот на водата, тврдоста на водата и температурата, температурата во просторијата и количината и видот на алиштата, избраните дополнителни функции и промените во напонот на струјата. По одреден временски период откако ќе се активира функцијата за време на завршување, машината оди во режим на мирување и некои ЛЕД-диоди на екранот ќе се исклучат. Доколку има внес од корисникот, ЛЕД-сијаличките повторно ќе се вклучат.

Со функцијата Време на завршување, времето на завршување на програмата може да се постави до 24 часа. По притискање на копчето за време на завршување, се прикажува проценетото време на завршување на програмата. Ако е поставено времето на завршување, индикаторот за времето на завршување се осветлува.

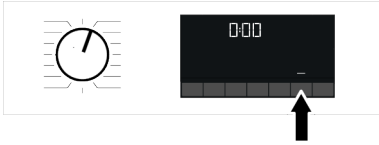

За да се вклучи функцијата за време на завршување и програмата да заврши по дефинираното време, треба да притиснете на копчето за старт/пауза по прилагодување на времето.

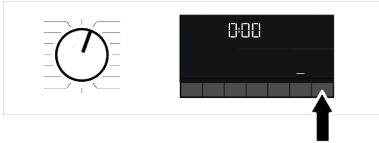

Ако сакате да ја откажете функцијата Време на завршување, притиснете го копчето за вклучување и исклучување по приспособување на времето.

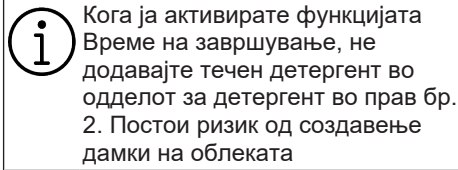

1. Отворете ја вратата за полнење, ставете ги алиштата и ставете детергент итн.
2. Изберете програма за перење, температура, брзина на центрифуга и доколку е потребно, дополнителни функции.
3. Поставете го времето на завршување по Ваш избор со притискање на копчето Време на завршување . Индикаторот за времето на завршување ќе светне.
4. Притиснете го копчето за старт / пауза. Започнува одбројувањето.



Дополнителни алишта може да се додадат во машината за време на одбројувањето на Времето на завршување. На крајот на одбројувањето, симболот за време на завршување исчезнува, започнува циклусот на перење, а времето за избраната програма се појавува на екранот.

## 6.10 Вклучување на програмата

1. Притиснете го копчето Start / Pause за да ја започнете програмата.

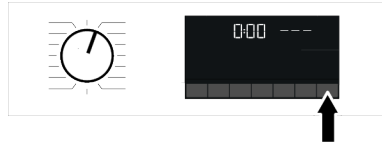

2. Светлото на копчето Start / Pause што претходно се исклучи, почнува постојано да свети сега, покажувајќи дека програмата започнала.
3. Вратата е заклучена. Симболот за заклучување на вратата се појавува на екранот откако ќе се заклучи вратата.
4. Светлата на индикаторот за следење на програмата на екранот ќе го покажат тековниот чекор на програмата.

## 6.11 Заклучување на вратата за полнење

Има вграден систем за заклучување на вратичката за да не се отвори во случај на несоодветно ниво на вода. Симболот за заклучување на вратата се појавува на екранот кога ќе се заклучи вратата.





## Отворање на вратичката ако снема струја:



Во случај да снема струја, можете да ја користите рачката за итни случаи на вратичката под капакот на филтерот на пумпата за рачно да ја отворите вратата за полнење.



За да се избегне прелевање на вода пред да ја отворите вратата за полнење, проверете дали има вода во машината.

1. Исклучете го уредот со копче и од струја.
2. Отворете го капакот за филтерот на пумпата.

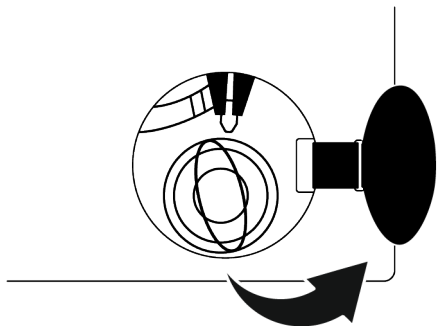

3. Повлечете ја рачката за итни случаи надолу на вратата за полнење со алат и ослободете ја. Потоа отворете ја вратата за полнење.
4. Доколку вратата за полнење не се отвори, повторете го претходниот чекор.

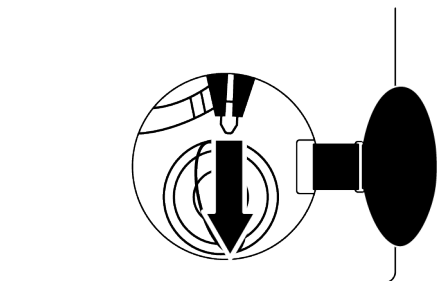

## 6.12 Менување на изборот откако ќе се вклучи програмата

МК

### Додавање алишта откако ќе се вклучи програмата:

Ако нивото на вода во машината е соодветно кога ќе го притиснете копчето Start/Pause, заклучувањето на вратата ќе се деактивира и вратата ќе се отвори за да можете да додадете алишта. Иконата за заклучување на вратата на екранот се исклучува кога се деактивира заклучувањето на вратата. Откако ќе додадете алишта, затворете ја вратата и притиснете го копчето Start/Pause уште еднаш за да продолжите со циклусот на перење.

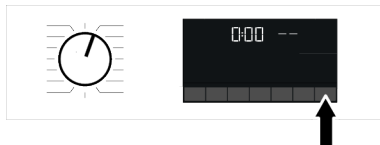

Ако нивото на вода во машината не е соодветно кога ќе го притиснете копчето Start/Pause, заклучувањето на вратата не може да се деактивира и иконата за заклучување на вратата продолжува да свети.



Ако температурата на водата во машината е над 50°C, не може да го деактивирате заклучувањето на вратата од безбедносни причини, дури и ако нивото на водата е соодветно.

### Префрлување на машината во режим на паузирање:

Притиснете го копчето Start/Pause за да ја префрлите машината во режим на пауза. Симболот за пауза ќе трепка на екранот.

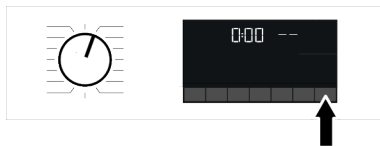

## Менување на изборот на програма по започнувањето на програмата:

Дозволена е промена на програма кога тековната програма се извршува, освен ако не е овозможена Заштита за деца. Ова дејство ќе ја откаже тековната програма.



Избраната програма започнува одново.

## Промена на помошната функција, брзината и температурата:

Во зависност од тоа до кој чекор дошла програмата, може да ги поништувате или избирате помошните функции. Видете го делот „Избор на дополнителна функција“.

Можете да ги промените вредностите на брзината и температурата. Видете во „Избор на брзина на центрифугата“ и „Избор на температура“.



Вратата нема да се отвори ако температурата на водата во машината е висока или нивото на водата е над основната линија на вратата.

## 6.13 Откажување на програмата

Програмата се откажува кога копчето за избор на програма ќе се сврти на друга програма или машината ќе се исклучи и повторно ќе се вклучи со копчето за избор на програма.

## 7 Одржување и чистење



Прво прочитајте го делот „Безбедносни упатства“!

Работниот век на производот е продолжен и проблемите што често се појавуваат ќе се намалат ако производот се чисти во редовни интервали.



Ако го свртите копчето за избор на програма кога е овозможена заштитата за деца, програмата нема да се откаже. Треба да ја откажете прво заштитата за деца.

Доколку сакате да ја отворите вратата откако сте ја откажале програмата, но не е возможно да ја отворите вратата во бидејќи нивото на водата во машината е над отворот на вратата, тогаш свртете го копчето за избор на програма на програмата Pump+Spin (Испуштање вода+Центрифуга) за да ја испуштите водата од машината.

## 6.14 Крај на програмата

Симболот за крај се појавува на екранот кога програмата е завршена.

Ако не притиснете ниту едно копче во рок од 10 минути, машината ќе се префрли во ИСКЛУЧЕН режим. Екранот и сите индикатори се исклучени.

Завршените чекори на програмата ќе се прикажат ако притиснете на копчето On/Off.

## 7.1 Чистење на фиоката за детергент

Чистете ја фиоката за детергент редовно (на секои 4-5 перења) како што е прикажано подолу за да спречите наталожување на детергент во прав. Исчистете го сифонот ако во преградата за омекнувач остане вишок вода и смеса од омекнувачот.

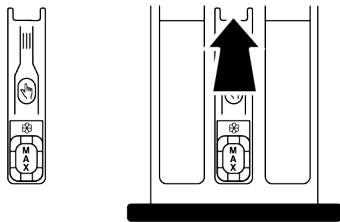

1. Притиснете го обележаниот дел на сифонот во преградата за оемкнувач и потоа повлечете ја фиоката кон себе за да ја извадите.
2. Подигнете го и извадете го сифонот одзади како што е прикажано.
3. Исплакнете ги фиоката и сифонот во мијалникот со многу топла вода. Користете ракавици или соодветна четка за да спречите контакт со кожа со остатоците во фиоката.
4. Цврсто наместете ги сифонот и фиоката назад по чистењето.

## 7.2 Чистење на вратата и барабанот

За производи со програма за чистење на барабанот, погледнете го делот Ракување на производот..

**i** Повторувајте го процесот за чистење на барабанот секои 2 месеци.  
**ЗАБЕЛЕШКА:** Користете средство против бигор што е соодветно за машини за перење.

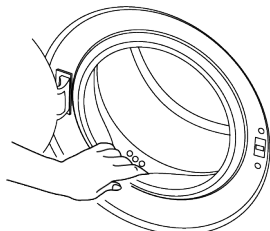

По секое перење проверете дали страни тела се останати во производот. Ослободете ги отворите со чепкалка за заби ако оние на внатрешната страна на барабанот што се прикажани на сликата се блокирани.

Страни тела од мета ќе предизвикаат дамки од р'ѓа на барабанот. Исчистете ги дамките на површината на барабанот користејќи средства за чистење не'рѓосувачки челик.

Не користете челична или метална волна. Така ќе ги оштетите обоените, хромирани и пластични површини. Ви препорачуваме да ја избришете гумената лента со сува и чиста крпа на крајот од програмата. Ова ќе ги отстрани остатоците од гумената лента во машината и ќе спречи создавање на непријатни мирисби.

## 7.3 Чистење на куќиштето и на контролната табла

Избришете ја шасијата на производот со вода и сапун или меки детергенти во форма на гел коишто не предизвикуваат корозија ако е неопходно и потоа исушете со мека крпа.

Користете само мека и сува крпа за да го исчистите контролниот панел. Не користете средства за чистење што содржат белило.

## 7.4 Чистење на филтрите за довод на вода

Има филтер на крајот на секој вентил за довод на вода од задната страна на производот, како и на крајот на секое црево за довод на вода каде што се закачени за славината. Овие филтри спречуваат страни тела и нечистотија од водата да навлезат во производот. Филтрите треба да се чистат доколку се валкани.

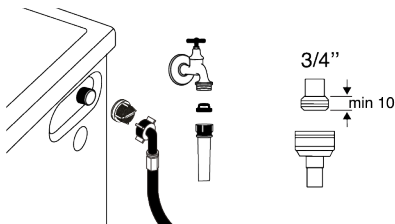

1. Затворете ги славините.
2. Извадете ги навртките на цревата за довод на вода за да пристапите до филтрите на вентилите за довод на

вода и исчистете ги со соодветна четка. Ако филтрите се многу нечисти, извадете ги со клешта и исчистете ги на овој начин.

3. Извадете ги филтрите на рамните краеве на цревата за довод на вода заедно со дихтунзите и исчистете ги темелно под млаз вода.
4. Внимателно заменете ги дихтунзите и филтрите и затегнете ги нивните навртки со рака.

## 7.5 Испуштање на преостаната вода и чистење на филтерот на пумпата

Системот со филтер на производот спречува цврсти предмети како копчиња, монети или влакна од ткаенини да се запуши пумпата при испуштање на водата. Така, водата се испушта без проблем, а рокот на траење на пумпата се продолжува.

Ако производот не успее да ја испушти водата, филтерот на пумпата е запушен. Филтерот мора да се чисти секогаш кога е запушен или на секои 3 месеци.

Водата прво мора да се испушти за да се исчисти филтерот на пумпата.

Дополнително, пред да го превезувате производот (на пример, кога се селите во друга куќа) водата треба целосно да се исцеди.



### ЗАБЕЛЕШКА:

Надворешни предмети што се останати во филтерот на пумпата можат да го оштетат производот или да предизвикаат проблем со бучава.

Во региони каде што е можно замрзнување, славината мора да се затвори, системското црево мора да се отстрани и водата во производот мора да се исцеди кога производот не е во употреба.

По секоја употреба, затворете ја славината на која е поврзано доводното црево.

## За да го исчистите нечистиот филтер и да ја испуштите водата:

1. Исклучете го производот од струја за да го прекинете напојувањето.



Температурата на водата во производот може да се зголеми до 90°C. За да избегнете ризик од изгореници, исчистете го филтерот откако ќе се излади водата во производот.

2. Отворете го капакот на филтерот.

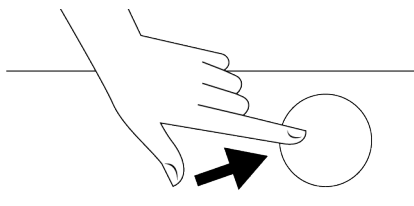

3. Следете ги постапките подолу за да ја испуштите водата.

### Ако производот нема црево за итно испуштање на водата, за да ја исцедите водата:

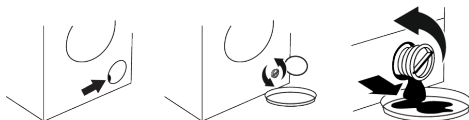

- Ставете голем сад на крајот од црево за да ја собере водата од филтерот.
- Кога филтерот на пумпата ќе почне да истекува вода, олабавете го со вртење (спротивно од стрелките на часовникот). Наполнете ја проточната вода во садот што е поставен пред филтерот. Подгответе крпа за да ја исчистите водата што може да се истури.
- Целосно свртете го и извадете го филтерот на пумпата кога ќе истече вода во производот.

1. Ичистете ги остатоците во филтерот како и конците, ако има, околу областа на пумпата.
2. Заменете го филтерот.

3. Ако капакот на филтерот се состои од два дела, затворете го со притискање на јазичето. Ако се состои од еден дел, поставете ги прво јазичињата во

долниот дел на своите места и потоа притиснете го горниот дел да се затвори.

## 8 Решавање проблеми



Прво прочитајте го делот „Безбедносни упатства“!

### Програмите не се вклучуваат кога ќе се затвори вратата.

- Копчето Вклучување / Паузирање / Откажување не е притиснато. >>> Притиснете го копчето Вклучи / Паузирај / Откажи.
- Затворањето на вратата од барабанот може да оди потешко доколку е преполно. >>> Намалете ја количината на алишта и проверете дали вратата е соодветно затворена.

### Програмата не може да започне да работи или да се избере.

- Производот се префрли во режим на самозаштита поради проблем со напојувањето (линиски напон, притисок на вода и сл.). >>> Во зависност од моделот на производот, изберете друга програма со вртење на копчето за избор на програма или притискање и држење на копчето за вклучување/исклучување 3 секунди за да ја откажете програмата. Претходната програма ќе се откаже. Видете во Откажување на програмата [► 34]

### Вода во производот.

- Останала малку вода во машината заради процесот за контрола на квалитетот во производството. >>> Ова не е дефект; водата не е штетна за производот.

### Производот не зема вода.

- Славината е затворена. >>> Отворете ги славините.
- Доводното црево е превиткано. >>> Исправете го цревото.
- Затнат е доводниот филтер. >>> Исчистете го филтерот.

- Вратата за полнење не е затворена. >>> Затворете ја вратата.

### Машината не ја испушта водата.

- Одводното црево е затнато или превиткано. >>> Исчистете или исправете го цревото.
- Затнат е филтерот на пумпата. >>> Исчистете го филтерот на пумпата.

### Машината вибрира или работи бучно.

- Производот не е стабилен. >>> Приспособете ги ногалките за да го балансирате производот.
- Тврда супстанца навлегла во филтерот на пумпата. >>> Исчистете го филтерот на пумпата.
- Шрафовите за безбеден транспорт не се извадени. >>> Извадете ги безбедносните навртки за транспорт.
- Количината алишта во производот е премала. >>> Додајте повеќе алишта во машината.
- Има премногу алишта во производот. >>> Извадете дел од алиштата од машината или распределете ги алиштата со рака за да ги распоредите еднакво.
- Производот е навален врз цврст предмет. >>> Погрижете се производот да не се потпира на ништо.

### Протекува вода од дното на производот.

- Одводното црево е затнато или превиткано. >>> Исчистете или исправете го цревото.
- Затнат е филтерот на пумпата. >>> Исчистете го филтерот на пумпата.

### Производот престана да работи кратко време по започнувањето на програмата.

- Машината привремено застана заради низок напон. >>> Производот ќе продолжи да работи кога напонот ќе се врати на нормално ниво.

## Производот веднаш ја испушта водата што ја прима.

- Одводното црево не е поставено на соодветна висина. >>> Поврзете го одводното црево како што е опишано во упатството за употреба.

## Во производот не се гледа водата додека пере.

- Водата се наоѓа во делот од производот што не можете да го забележите. >>> Ова не е дефект.

## Вратата за полнење не може да се отвори.

- Активирана е бравата на вратата поради нивото на вода во производот. >>> Испуштете ја водата со извршување на програмата Цедење или Центрифуга (Pump or Spin).
- Производот ја загрева водата или е во фаза на центрифуга. >>> Почekaјте да заврши програмата.
- Вратата од барабанот може да се заглави поради притисокот врз неа. >>> Фатете ја рачката и туркајте и влечете ја вратата за да ја ослободите и отворите.
- Ако нема струја, вратичката на производот нема да се отвори. >>> За да ја отворите вратата, отворете го капакот на филтерот на пумпата и повлечете ја рачката за итни случаи поставена на задната страна од капакот. Видете во Заклучување на вратата за полнење ► 32]

## Перењето трае подолго од наведеното во упатството за употреба. (\*)

- Притисокот на водата е низок. >>> Производот чека додека не се наполни со соодветна количина навода за да спречи слаби резултати при перењето, поради намалената количина на вода. Поради тоа, времето на перење се продолжува.
- Напонот е низок. >>> Времето на перење е продолжено за да се избегнат лоши резултати при перењето кога напонот е низок.

- Влезната температура на водата е ниска. >>> Потребното време за загревање на водата трае подолго во ладните годишни времиња. Исто така, времето на перење може да се продолжи за да се избегнат лоши резултати при перењето.
- Бројот на плакнења и/или количината на вода за плакнење се зголемија. >>> Производот ја зголемува количината на вода за плакнење кога е потребно добро плакнење и прави дополнително плакнење доколку е неопходно.
- Се појавила прекумерна пена и системот за апсорпција на пената се активирал заради премногу детергент. >>> Ставајте ја препорачаната количина на детергент.

## Времетраењето на програмата не одбројува. (само кај моделите со екран) (\*)

- Тајмерот може да запре кога машината прима вода. >>> Индикаторот на тајмерот нема да одбројува додека производот не прими соодветна количина вода. Производот ќе чека сè додека не прими доволно вода за да се избегнат незадоволителни резултати од перењето заради недостаток на вода. Потоа, индикаторот на тајмерот ќе продолжи да одбројува.
- Тајмерот може да запре при загревање. >>> Индикаторот на тајмерот нема да одбројува додека производот не ја достигне избраната температура.
- Тајмерот може да запре при центрифугирање. >>> Системот за автоматско откривање на нерамномерно распоредени алишта ќе се активира заради нерамномерна распореденост на алиштата во производот.

## Времетраењето на програмата не одбројува. (\*)

- Полнењето во производот не е избалансирано. >>> Системот за автоматско откривање на нерамномерно распоредени алишта ќе

се активира заради нерамномерна распореденост на алиштата во производот.

### **Производот не се префрла на фаза на центрифугирање. (\*)**

- Полнењето во производот не е избалансирано. >>> Системот за автоматско откривање на нерамномерно распоредени алишта ќе се активира заради нерамномерна распореденост на алиштата во производот.
- Производот нема да центрифугира ако водата не е целосно испуштена. >>> Проверете ги филтерот и одводното црево.
- Се појавила прекумерна пена и системот за апсорпција на пената се активирал заради премногу детергент. >>> Ставајте ја препорачаната количина на детергент.

### **Слаби резултати при перењето: Алиштата стануваат сиви. (\*\*)**

- Употребувана е недоволна количина детергент подолг временски период. >>> Користете ја препорачаната количина детергент соодветна за тврдоста на водата и алиштата.
- Перењето при ниски температури трае долго. >>> Изберете ја соодветната температура за перење на алиштата.
- Користена е недоволна количина детергент кај тврда вода. >>> Користењето недоволна количина детергент со тврда вода предизвикува нечистотијата да се залепи на алиштата и тие да станат сиви со тек на време. Многу е тешко да се отстрани сивата боја кога еднаш ќе се нафати на алиштата. Користете ја препорачаната количина детергент соодветна за тврдоста на водата и алиштата.
- Се користи преголема количина детергент. >>> Користете ја препорачаната количина детергент соодветна за тврдоста на водата и алиштата.

### **Слаби резултати при перењето: Дамките не се отстрануваат или алиштата не се белат. (\*\*)**

- Се користи недоволна количина детергент. >>> Користете ја препорачаната количина детергент соодветна за тврдоста на водата и алиштата.
- Ставени се премногу алишта. >>> Не преполнувајте ја машината. Наполнете ја со количина препорачана во „Табела со програми и потрошувачка“.
- Избрана е погрешна програма и температура. >>> Изберете ја соодветната програма и температура за перење на алиштата.
- Користен е погрешен детергент. >>> Користете оригинален детергент соодветен за производот.
- Се користи преголема количина детергент. >>> Ставете детергент во соодветната преграда. Не мешајте средство за белење и детергент.

### **Слаби резултати при перењето: Се појавуваат маслени дамки на алиштата. (\*\*)**

- Барабанот не е чистен редовно. >>> Барабанот чистете го редовно. За оваа процедура, видете на Чистење на вратата и барабанот [► 35]

### **Слаби резултати при перењето: Алиштата мирисаат непријатно. (\*\*)**

- Мириси и слоеви бактерии се формираат во барабанот како резултат на континуирано перење при ниски температури и/или кратки програми. >>> Оставете ги подотворени фиоката за детергент и вратата за полнење после секое перење. Така ќе се спречи влажната околина во машината погодна за

### **Бојата на алиштата избледува. (\*\*)**

- Ставени се премногу алишта. >>> Не преполнувајте ја машината.
- Детергентот што го користите е влажен. >>> Чувајте ги детергентите затворени, во околина каде што нема влага и не изложувајте ги на многу високи температури.

- Избрана е повисока температура. >>> Изберете ја соодветната програма и температура, според видот на алишта и нивото на извалканост.

#### **Машината за перење не плакне добро.**

- Количината, брендот и условите на чување на детергентот не се соодветни. >>> Користете детергент соодветен за машината и за алиштата. Чувајте ги детергентите затворени, во околина каде што нема влага и не изложувајте ги на многу високи температури.
- Ставен е детергент во погрешна преграда. >>> Ако е ставен детергент во преградата за претперење, иако не е избран циклус за претперење, производот може да го земе овој детергент за време на фазата на плакнење или омекнување. Ставете детергент во соодветната преграда.
- Затнат е филтерот на пумпата. >>> Проверете го филтерот.
- Превиткано е одводното црево. >>> Проверете го одводното црево.

#### **Алиштата остануваат крути по перењето. (\*\*)**

- Се користи недоволна количина детергент. >>> Користењето недоволна количина детергент според тврдоста на водата може да предизвика алиштата да станат крути со тек на време. Користете соодветна количина детергент согласно тврдоста на водата.
- Ставен е детергент во погрешна преграда. >>> Ако е ставен детергент во преградата за претперење, иако не е избран циклус за претперење, производот може да го земе овој детергент за време на фазата на плакнење или омекнување. Ставете детергент во соодветната преграда.
- Детергентот е измешан со омекнувачот. >>> Не мешајте го омекнувачот со детергентот. Измијте ја и исчистете ја фиоката со жешка вода.

#### **Алиштата не мирисаат на омекнувачот. (\*\*)**

- Ставен е детергент во погрешна преграда. >>> Ако е ставен детергент во преградата за претперење, иако не е избран циклус за претперење, производот може да го земе овој детергент за време на фазата на плакнење или омекнување. Измијте ја и исчистете ја фиоката со жешка вода. Ставете детергент во соодветната преграда.
- Детергентот е измешан со омекнувачот. >>> Не мешајте го омекнувачот со детергентот. Измијте ја и исчистете ја фиоката со жешка вода.

#### **Има остатоци од детергентот во фиоката за детергент. (\*\*)**

- Детергентот е ставен во влажна фиока. >>> Избришете ја фиоката за детергент пред да ставите детергент во неа.
- Детергентот бил влажен. >>> Чувајте ги детергентите затворени, во околина каде што нема влага и не изложувајте ги на многу високи температури.
- Притисокот на водата е низок. >>> Проверете го притисокот на водата.
- Детергентот во главната преграда станал влажен додека машината примала вода за претперење. Отворите во преградата за детергент се затнати. >>> Проверете ги отворите и исчистете ги ако се затнати.
- Има проблем со јазичињата на фиоката за детергент. >>> Повикајте овластен сервисер.
- Детергентот е измешан со омекнувачот. >>> Не мешајте го омекнувачот со детергентот. Измијте ја и исчистете ја фиоката со жешка вода.
- Барабанот не е чистен редовно. >>> Барабанот исчистете го редовно. За оваа процедура, видете на Чистење на вратата и барабанот [► 35]



## Во производот се прави премногу пена. (\*\*)

- Користени се несоодветни детергенти за машината. >>> Користете детергенти соодветни за машината за перење.
- Се користи преголема количина детергент. >>> Ставајте само доволна количина детергент.
- Детергентот бил чуван во несоодветни услови. >>> Чувајте го детергентот затворен и на суво место. Не чувајте го на многу топли места.
- Некои мрежести алишта, како на пример тул, може да произведат многу пена поради нивната текстура. >>> Користете помали количини детергент за овој тип алишта.
- Ставен е детергент во погрешна преграда. >>> Ставајте го детергентот во соодветната преграда.
- Омекнувачот е примен многу рано од производот. >>> Може да има проблем со вентилите или фиоката за детергент. Повикајте овластен сервисер.

## Излегува пена од фиоката за детергент.

- Има ставено премногу детергент. >>> Измешајте 1 голема лажица омекнувач и 1/2 литри вода и истурете го во одделот за главно перење во фиоката за детергент. >>> Ставете детергент во производот што е соодветен за програмите и за максималното

полнење што е посочено во „Табелата за програми и потрошувачка“. Намалете ја количината на детергент кога користите дополнителни хемиски средства (отстранувач на дамки, белило и сл.)

## Алиштата се мокри на крајот на програмата. (\*)

- Се појавила прекумерна пена и системот за апсорпција на пената се активирал заради премногу детергент. >>> Ставајте ја препорачаната количина на детергент.

(\*) Производот не се префрлува во фазата на центрифугирање кога алиштата не се правилно распоредени во барабанот за да се спречи оштетување на производот и на околината околу него. Алиштата треба да се прераспоредат и одново да се извртат.

(\*\*) Барабанот не е чистен редовно. Барабанот чистете го редовно. Видете во Чистење на вратата и барабанот [► 35]



Ако не може да го елиминирате проблемот и покрај тоа што сте ги следеле упатствата во ова поглавје, консултирајте се со застапникот или со овластениот сервис. Не обидувајте се сами да го поправате расипаниот производ.

## 9 ОДРЕКУВАЊЕ ОД ОДГОВОРНОСТ / ПРЕДУПРЕДУВАЊЕ

Крајниот корисник може соодветно да се справи со некои (едноставни) дефекти без да се појави безбедносен проблем или небезбедна употреба, под услов да се извршуваат во границите на и во согласност со следниве упатства (видете во делот „Самопоправка“).

Затоа, освен ако не е поинаку потврдено во делот "Самопоправка" подолу, поправките треба да се адресираат на регистрирани професионални сервисери за да се избегнат безбедносни проблеми. Регистриран професионален сервисер е професионален сервисер кој

има пристап до упатствата и списокот на резервни делови на овој производ од страна на производителот во согласност со методите опишани во законодавните акти согласно Директивата 2009/125/ЕС.

**Сепак, само агентот за сервис (т.е. овластени професионални сервисери), до кој можете да стапите во контакт преку телефонскиот број даден во упатството за употреба/картичката со гаранција или преку вашиот овластен дистрибутер, може да обезбеди услуга според условите во гаранцијата. Затоа, имајте на ум**

**дека поправките од професионални сервисери (кои не се овластени од Beko ) ја поништуваат гаранцијата.**

### **Самопоправка**

Крајниот корисник може да изврши самопоправка во однос на следниве резервни делови: врата, шарки и заптивки на вратите, други заптивки, склоп за заклучување на вратата и пластични периферни додатоци како диспензери за детергент (ажурирана листа е достапна и на [support.beko.com](http://support.beko.com) од 1 март 2021 година)

Освен тоа, за да се осигури безбедноста на производот и да се спречи ризик од сериозни повреди, споменатата самопоправка ќе се изврши следејќи ги упатствата во упатството за употреба за самопоправка или оние што се достапни на [support.beko.com](http://support.beko.com) За Ваша безбедност, исклучете го производот од струја пред да се обидете сами да поправате.

Поправката и обидите за поправка на крајните корисници на делови што не се вклучени во таков список и/или не ги следат упатствата во упатството за употреба за самопоправка или оние што се достапни на [support.beko.com](http://support.beko.com) , може да предизвикаат безбедносни прашања што не се припишуваат на [support.beko.com](http://support.beko.com) и ќе ја поништи гаранцијата за производот.

Затоа, се препорачува крајните корисници да се воздржат од обид да извршат поправки што не спаѓаат во споменатата листа на резервни делови, и во вакви случаи да контактираат овластени професионални сервисери или регистрирани професионални сервисери. Напротив, таквите обиди на крајните корисници може да предизвикаат безбедносни проблеми и да го оштетат производот и последователно да предизвикаат пожар, поплава, струен удар и сериозни лични повреди.

Како пример, но не ограничувајќи се на, следниве поправки мора да бидат адресирани до овластени професионални сервисери или регистрирани професионални сервисери: мотор, склоп на пумпа, главна плоча, моторна плоча, табла со екран, грејачи итн.

Производителот/продавачот не сноси одговорност во секој случај кадешто крајните корисници не го почитуваат гооренаведеното

Достапноста на резервните делови на машината за перење или за перење и сушење што ја купивте е 10 години. За време на овој период, оригиналните резервни делови се достапни за правилно да работи машината за перење или за перење и сушење.

Кога апаратот е исклучен, ако ги притискате подолго време копчињата 1 и 2 за помошна функција, на екранот се појавува одбројување 3-2-1 и вкупните завршени циклуси на перење.

Откако ќе се прикаже вкупниот циклус на перење, се прикажуваат и кодовите за грешка, ако има. Проверете ги информациите на екранот преку долната табела.

Информации на екранот	Причина	Решение
Грешка	На апаратот е прикажан алгоритам за безбедност.	Почекајте испишаниот текст да исчезне. По притискањето на копчиња 1 и 2 за помошна функција, проверете ги информациите на екранот.
SC	Вашата поплака не е решена за време на проверката.	Јавете се во овластениот сервис.
E5	Можеби е запушен филтерот на пумпата.	Исчистете го филтерот на пумпата Видете „Испуштање на преостанатата вода и чистење на филтерот на пумпата“. Обидете се да ја пуштите центрифугата. Ако проблемот не се реши, јавете се во сервисот.
E8	Машината можеби не прима вода.	<ul style="list-style-type: none"> <li>• Пуштете ги славините.</li> <li>• Проверете дали снемало вода.</li> <li>• Проверете ја конекцијата со влезното црево, ако се превиткало некаде, исправете го.</li> <li>• Исчистете го филтерот на пумпата. Видете „Испуштање на преостанатата вода и чистење на филтерот на пумпата“.</li> <li>• Затворете ја предната врата на машината. Проверете дали вратата е добро затворена. Пуштете ја машината уште еднаш. Ако проблемот не се реши, јавете се во сервисот.</li> </ul>
E29	Машината се префрлила на режим за самозаштита поради проблем со напојувањето (напон на линијата, притисок на водата итн.)	За да се поништи некоја програма, свртете го копчето за избор на програми за да изберете друга програма. Претходната програма ќе биде поништина. Видете „Поништување на програмата“. Ако проблемот остане, јавете се во сервисот.
E17	Во машината има пена откако е завршен циклусот.	<ul style="list-style-type: none"> <li>• Чувајте го детергентот на затворено и суво место. Не го чувајте на премногу топли места.</li> <li>• Ставајте помалку детергент за порозни ткаенини, како на пример тул.</li> <li>• Користете соодветно количество детергент за количеството алишта и нивната валканост.</li> <li>• Користете само доволно количество детергент.</li> <li>• Ставајте го детергентот во соодветната преграда.</li> <li>• Пуштете ја програмата за чистење на барабанот додека машината е празна. Видете ја програмата „Чистење на барабанот“. Ако машината нема програма за чистење на барабанот, може да ја користите програмата Cotton 90C (Памук 90C).</li> <li>• Откако ќе пуштите кратка програма без детергент, проверете ја машината. Ако проблемот остане, јавете се во сервисот.</li> </ul>
E18	Центрифугирањето не почнало поради нерамнотежа на машината.	Проверете ги алиштата во машината. Можеби внатре нема доволно алишта. Обидете се да ставите повеќе алишта. Алиштата можеби довеле до нерамнотежа; рачно сортирајте ги алиштата и рамномерно распоредете ги во машината. Повторно обидете се со центрифугата.
E12	Можеби во машината има вода.	Извадете го приклучокот од штекер. Можеби под машината има вода. Исчистете ја водата под машината. Повторно ставете го приклучокот во штекер. Обидете се да пуштите краток циклус. Ако проблемот остане или гледате дека протекува вода од некое црево, затворете ги вентилите и јавете се во сервисот.
E27	Проверете го одводот на вода од машината.	Видете „Поврзување на црево за одвод со одводот“.
E84	Не може да се воспостави BLE конекција.	Проверете ја конекцијата и обидете се да се конектирате. Видете „HomeWhiz и далечинско управување“. Ако проблемот остане, јавете се во сервисот.



# beko

## Mašina za pranje veša

Uputstvo za upotrebu



BM3WFSU47415WB

SR

## Prvo pročitajte ovo korisničko uputstvo!

Poštovani kupci,







Hvala što ste izabrali Beko proizvod. Nadamo se da ćete na najbolji mogući način iskoristiti svoj uređaj koji je napravljen sa visokim kvalitetom i vrhunskom tehnologijom. Iz tog razloga, pročitajte ovo uputstvo za upotrebu i sve druge prateće dokumente pažljivo pre korišćenja proizvoda.

Pratite uputstva obraćajući pažnju na sve informacije i upozorenja navedena u uputstvu za upotrebu. Na taj način štitite sebe i svoj proizvod od mogućih opasnosti.

Sačuvajte uputstvo za upotrebu. Ako ovaj uređaj predate trećem licu, priložite i ovo uputstvo za upotrebu. Uslovi garancije, načini korišćenja i rešavanja problema za vaš proizvod navedeni su u ovom priručniku.

### Simboli i definicije

Sledeći simboli se koriste u uputstvu za korisnike:

	Opasnost koja bi mogla za rezultat imati smrt ili ozledu.
	Važne informacije i korisni saveti u vezi sa upotrebom.
	Pročitajte uputstvo za upotrebu!
	Reciklabilni materijali.
 	Upozorenje na vrelе površine.
<b>UPOZORENJE</b>	Opasnost koja može za rezultat imati materijalnu štetu na proizvodu ili okolini.

## Pregled sadržaja

<b>1 Bezbednosna uputstva .....</b>	<b>46</b>	6.4 Izbor programa .....	64
1.1 Predviđena namena .....	46	6.5 Programi.....	65
1.2 Sigurnost dece, ugroženih osoba i kućnih ljubimaca.....	46	6.6 Izbor temperature .....	67
1.3 Električna bezbednost.....	47	6.7 Odabir brzine centrifuge.....	68
1.4 Bezbednost pri rukovanju .....	47	6.8 Odabir pomoćne funkcije .....	68
1.5 Bezbednost pri ugradnji .....	48	6.8.1 Dodatne funkcije .....	69
1.6 Bezbednost rukovanja.....	49	6.8.2 Funkcije/Programi odabrani pritiskom funkcijskih tipki na 3 sekunde.....	70
1.7 Bezbednost pri održavanju i čišćenju .....	51	6.9 Vreme završetka .....	70
<b>2 Važna uputstva za životnu sredinu.....</b>	<b>51</b>	6.10 Pokretanje programa.....	71
2.1 Usaglašenost sa WEEE Direktivom.....	51	6.11 Zaključavanje vrata za punjenje veša .....	71
2.2 Informacije o ambalaži .....	51	6.12 Promena odabira nakon početka programa.....	72
<b>3 Tehničke specifikacije.....</b>	<b>52</b>	6.13 Otkazivanje programa .....	72
<b>4 Instalacija .....</b>	<b>53</b>	6.14 Završetak programa .....	73
4.1 Odgovarajuće mesto za instalaciju.....	53	<b>7 Održavanje i čišćenje.....</b>	<b>73</b>
4.2 Montaža poklopaca donje ploče ..	53	7.1 Čišćenje fioke za deterdžent.....	73
4.3 Skidanje bezbednosnih transportnih vijaka.....	54	7.2 Čišćenje vrata za punjenje i bubnja .....	73
4.4 Povezivanje na vodovodnu mrežu	54	7.3 Čišćenje kućišta i kontrolne ploče	74
4.5 Povezivanje odvodnog creva sa odvodnim otvorom .....	55	7.4 Čišćenje filtera za dovod vode.....	74
4.6 Podešavanje postolja.....	55	7.5 Ispuštanje preostale vode i čišćenje filtera pumpe .....	74
4.7 Priključivanje na izvor električne energije.....	55	<b>8 Rešavanje problema .....</b>	<b>75</b>
4.8 Pokretanje.....	56	<b>9 ODRICANJE ODGOVORNOSTI / UPOZORENJE.....</b>	<b>79</b>
<b>5 Preliminarna priprema.....</b>	<b>56</b>		
5.1 Sortiranje veša.....	56		
5.2 Priprema veša za pranje .....	56		
5.3 Saveti za uštedu energije i vode...	57		
5.4 Stavljavanje veša.....	57		
5.5 Odgovarajući kapacitet punjenja..	57		
5.6 Korišćenje deterdženta i omekšivača.....	57		
5.7 Saveti za efikasno pranje.....	59		
5.8 Prikazano vreme trajanja programa .....	60		
<b>6 Rukovanje proizvodom .....</b>	<b>60</b>		
6.1 Kontrolna tabla .....	61		
6.2 Simboli na ekranu.....	62		
6.3 Tabelu programa i korišćenja.....	63		

## 1 Bezbednosna uputstva

Ovaj odeljak sadrži bezbednosna uputstva koja će vam pomoći da se zaštitite od rizika od telesnih ozleda ili oštećenja imovine.

Naša kompanija nije odgovorna za oštećenja koja mogu nastati ako se ne poštuju ova uputstva.

- Postupke instalacije i popravke uvek mora obavljati ovlašćeni servis.
- Koristite isključivo originalne rezervne delove i dodatke.
- Ne popravljajte i ne menjajte nijednu komponentu proizvoda ako to nije jasno naznačeno u korisničkom priručniku.
- Ne modifikujte proizvod.

### 1.1 Predviđena namena

- Ovaj proizvod je dizajniran za upotrebu u domaćinstvu. Nije namenjen za komercijalnu upotrebu i ne treba ga koristiti van svoje namene.
- Ovaj proizvod sme da se koristiti samo za pranje i ispiranje veša prema njihovim
- Ovaj uređaj je namenjen za upotrebu u domaćinstvima i sličnim objektima. Na primer:

- Kuhinje za zaposlene u prodavnicama, kancelarijama i drugim radnim okruženjima;
- Rančevi,
- Za goste u hotelima, motelima i drugim sličnim vrstama smeštajnih objekata;
- Noćenje sa doručkom, okruženje poput hostela,
- Zajedničke prostorije stambenih blokova ili vešeraja



### 1.2 Sigurnost dece, ugroženih osoba i kućnih ljubimaca

- Ovaj uređaj mogu koristiti deca od 8 godina i starija, i osobe sa ograničenim fizičkim, čulnim ili mentalnim sposobnostima, osobe koje nemaju dovoljno znanja ili iskustva ako su pod nadzorom ili su im data uputstva koja se tiču upotrebe uređaja na siguran način i opasnosti koje su uključene.
- Deca mlađa od 3 godine ne treba da se približavaju osim ako nisu pod neprekidnim nadzorom.
- Električni proizvodi su opasni za decu i kućne ljubimce. Deca i kućni ljubimci ne smeju se



igrati, penjati se ili ulaziti u proizvod. Pre upotrebe proverite unutrašnjost proizvoda.

- Koristite funkciju zaključavanja zbog dece da biste sprečili da deca manipulišu ovim proizvodom.
- Nemojte zaboraviti da zatvorite vrata za punjenje veša kada napuštate prostoriju u kojoj se nalazi ovaj proizvod. Deca i kućni ljubimci mogu se zaključati unutra i udaviti se.
- Deca ne bi trebalo da izvode radove čišćenja i održavanja bez nadzora odrasle osobe.
- Ambalažu držite van domašaja dece. Rizik od povrede ili gušenja.
- Držite sve deterdžente i dodatke koji se koriste s proizvodom van dohvata dece.
- Pre nego što odložite proizvod radi bezbednosti dece, odrežite kabl za napajanje, polomite i deaktivirajte mehanizam za zaključavanje vrata za punjenje.

### 1.3 Električna bezbednost

- Proizvod treba da se isključi iz struje za vreme instalacije, održavanja, čišćenja i popravke.

- Ako je kabl za napajanje oštećen, mora ga zameniti ovlašćeni servis kako bi se izbegli mogući rizici.
- Ne gurajte kabl za napajanje ispod ili iza proizvoda. Ne stavljajte teške predmete na kabl za napajanje. Nemojte savijati ili gnječiti kabl za napajanje, niti ga postavljati tako da dodiruje izvor toplote.
- Za upravljanje proizvodom ne koristite produžni kabal, višestruku priključnicu ili adapter.
- Utikač mora biti lako dostupan. Ako to nije moguće, na električnoj instalaciji biće dostupan mehanizam koji ispunjava zakone o električnoj energiji i koji isključuje sve priključke iz mreže (osigurač, prekidač, glavni prekidač itd.).
- Ne dirajte utikač mokrim rukama.
- Kad isključujete uređaj, ne držite kabal za napajanje, već utikač.
- Vodite računa da utikač nije mokar, prljav ili prašnjav.

### 1.4 Bezbednost pri rukovanju

- Isključite proizvod iz utičnice pre premeštanja, uklonite priključke za izlaz vode i

vodovod. Ispustite svu vodu koja je ostala unutar proizvoda.

- Proizvod je težak, ne pomerajte ga sami. Za podizanje i pomeranje uređaja, nemojte držati ekstrudirane delove, poput vrata za punjenje veša. Gornja fioka treba da bude čvrsto pričvršćena prilikom pomeranja.
- Vaš proizvod je težak; pažljivo treba da ga nose dve osobe ako se isti nosi preko stepeništa. Ako proizvod padne na vas, može izazvati povrede. Nemojte udariti ili ispustiti proizvod tokom transporta.
- Pomerite proizvod držeći ga u uspravnom položaju.
- Vodite računa da se creva za dovod i odvod vode, kao i električni kabl, ne saviju, uklješće ili prignječe prilikom postavljanja proizvoda na mesto posle instalacije i procedura čišćenja.

### 1.5 Bezbednost pri ugradnji

- Proverite informacije u priručniku i uputstvima za ugradnju kako biste pripremili proizvod za ugradnju i proverite jesu li električna mreža, vodovi za čistu vodu i

izlaz za vodu prikladni. Ako nisu, pozovite električara i vodoinstalatera kako bi oni postavili instalacije po potrebi. Ove operacije su odgovornost kupca.

- Pre instaliranja proverite ima li oštećenja na proizvodu. Nemojte da instalirate uređaj ako je oštećen.
- Može doći do povreda ako se ruke stave u nepokrivene proreze. Zatvorite rupe transportnih sigurnosnih vijaka plastičnim čepovima.
- Ne instalirajte i ne ostavljajte proizvod na mestima na kojima bi mogao biti izložen spoljnim uslovima.
- Ne postavljajte proizvod na mesta gde temperatura može pasti ispod 0 °C.
- Ne stavljajte proizvod na tepih i slične podmetače. To bi moglo stvoriti opasnost od požara jer proizvod ne može da prima vazduh s donje strane.
- Postavite proizvod na ravnu i tvrdu površinu i uravnotežite ga s podesivim nogama.
- Uređaj povežite na uzemljenu utičnicu zaštićenu osiguračem sa voltažom navedenom na tipskoj nalepnici. Vodite računa da uzemljenje izvede stručni električar. Ne koristite

proizvod bez odgovarajućeg uzemljenja u skladu sa lokalnim/nacionalnim propisima.

- Uključite proizvod u utičnicu sa vrednostima napona i frekvencije koje odgovaraju oznakama na nalepnici tipa.
- Ne uključujte proizvod u labave, polomljene, prljave, masne utičnice ili utičnice koje su izašle iz sedišta ili utičnica uz opasnost od kontakta sa vodom.
- Treba koristiti nove komplete creva isporučenih sa proizvodom. Ne koristite ponovo stare komplete creva. Ne stavljajte dodatke na creva.
- Priključite crevo za dovod vode direktno na slavinu za vodu. Pritisak iz slavine treba da bude minimalno 0,1 MPa (1 bar) i maksimum 1MPa (10 bara). 10 do 80 litara vode trebalo bi da istekne iz slavine za minut kako bi proizvod pravilno funkcionisao. Ako je pritisak vode iznad 1 MPa (10 bara), potrebno je postaviti ventil za smanjenje pritiska. Maksimalna dozvoljena temperatura je 25 °C.
- Postavite kraj creva za ispuštanje vode u odvod za otpadnu vodu, umivaonik ili kadu.

- Postavite kabl za napajanje i kućište na mesta na kojima nema rizika od spoticanja.
- Nemojte ugrađivati proizvod iza vrata, kliznih vrata ili na drugom mestu koje sprečava potpuno otvaranje vrata.
- Ako na proizvod treba staviti mašinu za sušenje, fiksirajte ga odgovarajućim priključnim aparatom koji ćete dobiti od ovlašćenog servisa.
- Prilikom skidanja gornjih fijoka postoji opasnost od kontakta sa električnim komadima. Nemojte rastavljati gornju fioku proizvoda.
- Postavite proizvod najmanje 1 cm od ivica nameštaja.

## 1.6 Bezbednost rukovanja

- Kada koristite uređaje, koristite samo deterdžente, omekšivače i dodatke za pranje veša.
- Nikada na proizvodu nemojte koristiti hemijske rastvore. Ovi materijali nose opasnost od eksplozije.
- Ne koristite neispravne ili oštećene proizvode. Iskopčajte proizvod sa napajanja (ili isključite osigurač na koji je povezan), zatvorite slavinu za vodu i pozovite ovlašćeni servis.

- Ne stavljajte izvore paljenja (zapaljene sveće, cigarete itd.) ili izvore toplote (pegle, peći, pećnice itd.) na ili blizu proizvoda. Ne stavljajte zapaljive/eksplozivne materijale u blizini proizvoda.
- Ne penjite se na proizvod.
- Isključite proizvod iz utičnice i zatvorite slavinu ako proizvod nećete koristiti duže vreme.
- Deterdžent/materijal za održavanje može prskati iz fioke za deterdžent ako je otvorena dok mašina radi. Kontakt deterdženta sa kožom i očima je opasan.
- Vodite računa da se kućni ljubimci ne penju unutar proizvoda. Pre upotrebe proverite unutrašnjost proizvoda.
- Nemojte na silu otvarati zaključana vrata za punjenje. Vrata će se otvoriti kada se pranje završi. Ako se vrata ne otvore, primenite rešenja koja su priložena za grešku „Loading door cannot be opened” (Vrata za punjenje se ne mogu otvoriti) u odeljku Rešavanje problema.
- Ne perite elemente kontaminirane benzinom, kerozinom, benzenom, reduktantom, alkoholom ili drugim zapaljivim ili eksplozivnim materijalima i industrijskim hemikalijama.
- Nemojte direktno koristiti deterdžent za hemijsko čišćenje i nemojte prati, ispirati ili centrifugirati veš kontaminovan deterdžentom za hemijsko čišćenje.
- Ne stavljajte ruke u rotirajući bubanj. Sačekajte dok bubanj prestane da se okreće.
- Ne stavljajte ruke ili metalne predmete ispod mašine za pranje veša.
- Ako perete veš na visokim temperaturama, ispuštena voda za pranje bi mogla da stvori operkotine na vašoj koži, ako dođe u dodir sa kožom, npr. kada je crevo za pražnjenje priključeno na slavinu. Ne dodirujte ispuštenu vodu.
- Preduzmite sledeće mere predostrožnosti da biste sprečili stvaranje biofilma i neprijatnih mirisa:
  - Vodite račune da je prostorija u kojoj je mašina za pranje veša smeštena dobro provetrena.
  - Na kraju programa obrišite gumu i staklo na vratima za punjenje suvom i čistom krpom.

- Staklo na vratima za punjenje postaje vruće tokom pranja na visokim temperaturama. Zbog toga naročito nemojte da dozvolite deci da dodiruju staklo vrata za punjenje tokom pranja.

## 1.7 Bezbednost pri održavanju i čišćenju

- Ne perite proizvod uređajima za pranje pod pritiskom, uređajima koji raspršuju paru, vodu ili izlivanjem vode.
- Za čišćenje proizvoda ne koristite oštre ili abrazivne alate. Za čišćenje nemojte koristiti sredstva za čišćenje u

- domaćinstvu, sapune, deterdžente, plin, benzin, razređivač, alkohol, lakove itd.
- Sredstva za čišćenje koja sadrže rastvarače mogu izazvati otrovne pare (npr. rastvori za čišćenje.) Ne koristite sredstva za čišćenje koji sadrže rastvarače.
- Kada otvorite ladicu za deterdžent za potrebe čišćenja, u njoj može biti ostataka deterdženta.
- Ne demontirajte filter pumpe za pražnjenje dok proizvod radi.
- Temperatura u mašini može porasti do 90 °C. Očistite filter nakon što se voda u mašini ohladi kako biste izbegli rizik od opekotina.

## 2 Važna uputstva za životnu sredinu

### 2.1 Usaglašenost sa WEEE Direktivom



Ovaj proizvod je usaglašen sa WEEE direktivom Evropske unije (2012/19/EU). Ovaj proizvod nosi simbol klasifikacije za odlaganje električne i elektronske opreme

(WEEE).

Ovaj proizvod je napravljen od visokokvalitetnih delova i materijala koji se mogu ponovo koristiti i pogodni su za recikliranje. Ne odlažite otpadni proizvod zajedno sa uobičajenim otpadom iz domaćinstva i drugim otpadom na kraju njihovog korisnog veka. Odnosite ga u sabirni centar za reciklažu električne i

elektronske opreme. Konsultujte svoje lokalne nadležne organe da biste saznali više o ovim sabirnim centrima.

### Usaglašenost sa RoHS Direktivom

Proizvod koji ste kupili u saglasnosti je sa RoHS Direktivom Evropske unije (2011/65/EU). On ne sadrži štetne i zabranjene materijale navedene u Direktivi.

### 2.2 Informacije o ambalaži

Ambalažni materijali ovog proizvoda su napravljeni od materijala koji mogu da se recikliraju u skladu sa nacionalnim propisima o zaštiti životne sredine. Ne bacajte materijal pakovanja zajedno sa kućnim ili drugim otpadom. Odnosite ih do sabirnih centara za ambalažu koji su određeni od strane lokalnih vlasti.

### 3 Tehničke specifikacije

Ime dobavljača ili komercijalni brend	Beko
Naziv modela	BM3WFSU47415WB
	7004340002
Nazivna Kapacitet (kg)	7
Maksimalna brzina centrifuge (ciklus/min)	1400
Ugradni	No
Visina (cm)	84,5
Širina (cm)	60
Dubina (cm)	49,6
Jednostruki ulaz za vodu / dvostruki ulaz za vodu	+ / -
Priključivanje na izvor električne energije (V/Hz)	230 V / 50Hz
Ukupna struja (A)	10
Ukupna snaga napajanja (W)	2200
Glavni kod modela	1317



Podaci o modelu sačuvani u bazi podataka o proizvodu mogu se dobiti unosom sledeće internet stranice i pretragom po identifikacionom broju vašeg modela (\*) koji se nalazi na oznaci potrošnje električne energije.

<https://eprel.ec.europa.eu/>

**SUPPLIER'S NAME** → **MODEL IDENTIFIER** → (\*)

A

A

Tabela simbola

Pretrpanje	Brzo	Brzo+	Dodatno ispiranje	Dodatna voda	Protiv gužvanja	Uklanjanje dlake kućih ljubimaca	Para	Noćni režim rada	Kvašenje	Zadržavanje ispiranja	Namakanje
Automatsko doziranje	Izbor tečnog deterdženta	Izbor omekšivača	Ispiranje	Centrifuga + izbacivanje vode	Izbacivanje vode	Temperatura	centrifuge	Nema centrifuge	Voda iz česme (Hladna)	Nema vode	Vremensko odlaganje
Zaključavanje dece	Zaključavanje zbog dece	Uključi/lsključi	Start / Pauza	Nivo zaprljanosti	Dodaj odeću	Preuzeti program	Pranje	Ok (Kraj)	Otkazi	Protiv gužvanja+	Sušenje
Dodatno sušenje	Suvo za ormar	Suvo za peglanje	Vremenski programirano sušenje	Operi i obuci	Intenzivno	Režim vode	SaveWater				

## 4 Instalacija

SR



Prvo pročitajte odeljak „Bezbednosna uputstva“!



Prilikom odabira programa, vaša mašina za pranje veša automatski detektuje količinu veša stavljenog unutra.

Prilikom instaliranja proizvoda, pre prve upotrebe, potrebno je izvršiti kalibraciju kako bi se osiguralo da se količina veša detektuje na najtačniji način.

Da biste to uradili, izaberite program za čišćenje bubnja\* i otkazite funkciju centrifuge. Pokrenite program bez veša. Sačekajte da se program završi, što će trajati oko 15 minuta.

\*Naziv programa može se razlikovati u zavisnosti od modela. Za odgovarajući izbor programa, pregledajte odeljak opisa programa.

- Priprema lokacije i priključaka za struju, vodovod i kanalizaciju na mestu instalacije proizvoda su odgovornost kupca.
- Pazite da se creva za dovod i odvod vode, kao i električni kabl, ne saviju, uklješte ili prignječe prilikom postavljanja proizvoda na mesto posle instalacije i procedura čišćenja.
- Pre instalacije vizuelno proverite da li na njemu postoje oštećenja. Nemojte da instalirate uređaj ako je oštećen. Oštećeni proizvodi predstavljaju opasnost za vašu bezbednost.

### 4.1 Odgovarajuće mesto za instalaciju

- Postavite proizvod na čvrst i ravan pod. Nemojte da ga stavljate na debeo tepih ili druge slične površine. Postavljanje na neodgovarajući pod će uzrokovati probleme sa bukom i vibracijama.

- Ukupna težina mašine za pranje i sušenje veša - sa punim opterećenjem - kada se postave jedna na drugu dostiže približno 180 kilograma. Proizvod postavite na čvrst i ravan pod koji ima dovoljnu.
- Ne stavljajte proizvod na strujni kabl.
- Ne postavljajte proizvod na mesta gde temperatura može pasti ispod 0°C. Zamrzavanje može oštetiti vaš proizvod.
- Ostavite najmanje 1 cm prostora između proizvoda i nameštaja.
- Ako ćete proizvod postavljati na površinu sa stepenicama, nikada ga ne postavljajte blizu ivice.
- Ne stavljajte proizvod na platformu.
- Ne stavljajte izvore toplote kao što su šporeti, pegle, pećnice, grijalice itd. na mašinu za pranje veša i nemojte ih koristiti na proizvodu.

### 4.2 Montaža poklopca donje ploče



Kod nekih modela, osnovni delovi proizvoda su potpuno zatvoreni. Ovi proizvodi nemaju utikače i poklopce.

- Da biste povećali zvučnu udobnost proizvoda, pričvrstite poklopac A nakon uklanjanja pene sa pakovanja.

#### Poklopac A

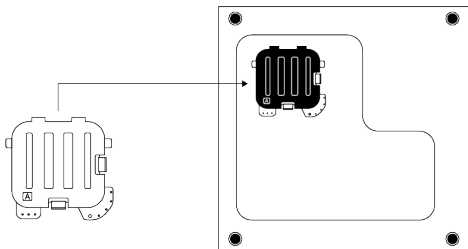

Nagnite mašinu malo unazad. Naslonite jezičke poklopca A na donju ploču. Završite montažu okretanjem poklopca.

- Poklopac B i zatvarač su opcioni. Ako je dostupno, pričvrstite poklopac B i zatvarač.

## Poklopac B

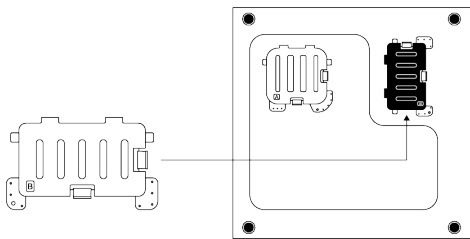

Naslonite jezičke poklopca B na donju ploču. Završite montažu okretanjem poklopca.

## Zatvarač

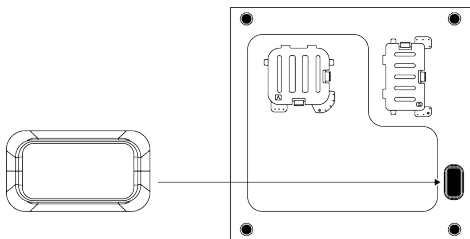

Umetnite zatvarač tako što ćete ga pritisnuti prstom.

### 4.3 Skidanje bezbednosnih transportnih vijaka.

1. Olabavite sve vijke za potrebe transporta odgovarajućim ključem dok se ne budu mogli slobodno okrenuti.
2. Savijte unutrašnji deo tako što ćete ga pritisnuti u predelu za hvatanje i izvucite deo.
3. Pričvrstite plastične poklopce isporučene u vrećici uputstva za upotrebu u rupe na zadnjoj ploči.

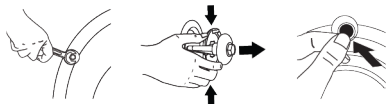

#### NAPOMENA

Uklonite transportne bezbednosne vijke pre uključivanja proizvoda. U suprotnom će se proizvod oštetiti.



#### NAPOMENA

Držite transportne bezbednosne vijke na sigurnom mestu da biste ih mogli ponovo koristiti kad se proizvod bude nekad ponovo prenosio.

Postavite transportne bezbednosne vijke u obrnutom redosledu u odnosu na proceduru rastavljanja. Nikad ne pomerajte proizvod bez montiranih bezbednosnih vijaka.

### 4.4 Povezivanje na vodovodnu mrežu



#### NAPOMENA

Modeli sa jednostrukim dovodom vode ne smeju da se spajaju na slavinu sa toplom vodom. U tom slučaju će se oštetiti veš ili će proizvod uključiti zaštitu i neće raditi.

Na novom proizvodu nemojte koristiti stara ili korišćena creva za dovod vode. To može prouzrokovati curenje vode iz mašine i zaprljati vaš veš.

1. Sve navrtke pritegnite ručno. Nikad ne koristite alat za pritezanje ovih navrtki.
2. Nakon povezivanja crijeva otvorite slavine u potpunosti kako biste proverili da li curi voda na mestima priključka. Ako curi, zatvorite slavinu i uklonite navrtku. Proverite zaptivač i ponovo pažljivo pritegnite maticu. Da biste sprečili curenja vode i oštećenje, slavine držite zatvorene kada ne koristite proizvod.

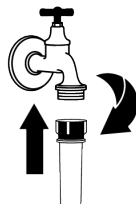
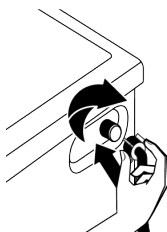



## 4.5 Povezivanje odvodnog creva sa odvodnim otvorom

1. Prključite kraj creva direktno na kanalizacionu cev, odvod lavaboa ili kade.



Kuća će vam biti poplavljena ako se odvodno crevo otkači tokom ispuštanja vode. Takođe postoji opasnost od opekotina zbog visokih temperatura pranja. Da biste sprečili takve situacije i postarali se da proizvod obavlja procese prihvatanja i ispuštanja vode bez problema, pričvrstite crevo za odvod čvrsto.

2. Spojite crevo za odvod minimalne dužine 40 cm, a maksimalne dužine 100 cm.
3. Postavljanje creva za odvod vode na nivou tla ili blizu poda (40 cm ispod), a zatim podizanje otežava ispuštanje vode i veša može izaći izuzetno mokro. Zato treba da se držite visina opisanih na slici.

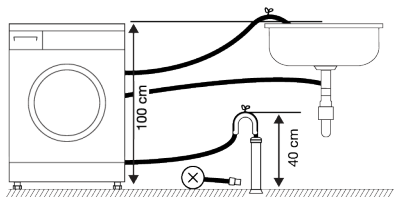

4. Da biste sprečili vraćanje otpadne vode u proizvod i obezbedili lako ispuštanje vode, ne potapajte kraj creva u otpadnu vodu i ne ubacujte ga u odvod duže od 15 cm. Ako je predugačko, skratite ga.
5. Kraj creva ne sme da se savija i ne sme da se gazi, a crevo se ne sme ukleštiti između odvoda i proizvoda. U suprotnom može doći do problema sa ispuštanjem vode.
6. Ako je dužina creva prekratka, produžite ga originalnim dodatnim crevom. Ukupna dužina creva ne sme biti duža od 3,2 m. Da biste sprečili curenje vode, uvek pričvrstite vezu između produžnog

creva i odvodnog creva proizvoda odgovarajućom stezaljkom kako se ne bi odvojila i izazvala curenje.

## 4.6 Podešavanje postolja



### UPOZORENJE

Da bi osigurali tiši rad proizvoda bez vibracija, on mora da stoji ravno i u ravnoteži na svojim stopama. Uravnotežite proizvod podešavanjem stopa. U suprotnom se može desiti da se proizvod pomera sa svog mesta i izazove probleme sa vibracijama, zvukovima i lomovima. Da ne biste oštetili matice za fiksiranje, nemojte koristiti nikakve alate za otpuštanje matica.

1. Rukom otpustite blokirajuće navrtke na stopama.
2. Podesite stope dok proizvod bude mogao da stoji ravno i balansirano.
3. Sve blokirajuće navrtke pritegnite ponovo ručno.

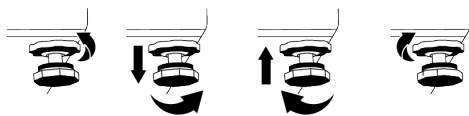

## 4.7 Priklučivanje na izvor električne energije

Proizvod priključite na uzemljenu utičnicu koja je zaštićena osiguračem od 16 A. Naša kompanija neće biti odgovorna za štetu koja će nastati usled korišćenja proizvoda bez uzemljenja u skladu sa lokalnim propisima.

- Povezivanje mora da bude obavljeno prema nacionalnim standardima.
- Kablovska električna infrastruktura proizvoda mora biti odgovarajuća i prilagođena zahtevima proizvoda. Preporučuje se upotreba uređaja sa rezidualnom strujom.
- Utičač kabla za napajanje mora da bude pristupačan nakon instalacije.

- Ako je trenutno napajanje na osiguraču ili sklopci u vašoj kući manje od 16 ampera, neka vam električar ugradi osigurač od 16 ampera.
- Napon naveden u "Tehničkim specifikacijama" mora da bude jednak naponu vaše električne mreže.
- Ne priključivati preko produžnih kablova ili razvodnika. Zbog povezivanja kabla može doći do pregrevanja i opekotina.



Oštećene kablove za napajanje treba da zameni ovlašćeni servis kako bi se sprečile moguće opasnosti.

## 4.8 Pokretanje

Pre nego što počnete da koristite proizvod, uverite se da su sprovedene pripreme opisane u odeljku „Uputstva za zaštitu

## 5 Preliminarna priprema



Prvo pročitajte odeljak „Bezbednosna uputstva“!

### 5.1 Sortiranje veša

- Sortirajte veš prema vrsti tkanine, boji, prema tome koliko je prljav i prema dozvoljenoj temperaturi vode.
- Uvek se držite uputstava koja su navedena na etiketama za održavanje odeće.

### 5.2 Priprema veša za pranje

- Veš sa metalnim dodacima kao što su umetnute žice, kopče kaiša i metalna dugmad mogu da oštete proizvod. Uklonite metalne dodatke ili operite takav veš tako što ćete ga staviti u vreću za veš ili jastučnicu.
- Izvadite sve stvari iz džepova, kao što su novčići, olovke i spjalice, izvrnite džepove naopačke i iščetkajte ih. Takvi objekti mogu da oštete proizvod ili da izazovu problem sa bukom.
- Odeću male veličine, kao što su dečije sokne i najlon čarape, stavite u vreću za veš ili jastučnicu.

životne sredine“ i „Instalacija“. Da biste pripremili proizvod za pranje veša, prvo uključite program za čišćenje doboša. Ako ovaj program nije dostupan na vašem proizvodu, koristite metod koji je opisan u odeljku „Čišćenje vrata za punjenje i bubnja“.

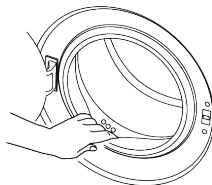

U proizvodu je ostalo malo vode zbog procesa kontrole kvaliteta u proizvodnji. To ne šteti proizvodu.

- Zaveses stavlajte tako da ih ne pritiskate. Uklonite dodatke sa zavesa. Predmeti za kačenje zavesa mogu prouzrokovati povlačenje i cepanje zavesa.
- Zatvorite rajsferšluse, zašijte dugmad koja visi i usijte pocepano.
- Perite proizvode označene sa „pere se u mašini“ ili „pere se na ruke“ samo u odgovarajućem programu.
- Ne perite beli i obojeni veš zajedno. Novi tamni pamučni veš može da ispusti puno boje. Perite ih posebno.
- Uporne fleke se moraju pravilno obraditi pre pranja.
- Pantalone i osetljivo rublje perite izvrnuto naopačke.
- Veš koji je bio izložen materijama kao što su brašno, prašina, mleko u prahu itd. mora dobro da se istrese pre stavljanja u proizvod. Takve prašine i praškovi na vešu mogu da se natalože u unutrašnjosti proizvoda tokom vremena i izazovu oštećenje.

### 5.3 Saveti za uštedu energije i vode

Sledeće informacije će vam pomoći da ovaj proizvod koristite na ekološki i energetski efikasan način.

- Proizvod koristiti za najveći kapacitet koji dozvoljava izabrani program, ali ne preopterećujte mašinu. Pogledajte „Tabelu programa i korišćenja“
- Poštujte uputstva u vezi sa temperaturom data na pakovanju deterdženta.
- Malo prljav veš perite na niskim temperaturama.
- Koristite brže programe za male količine ili malo prljav veš.
- Ne koristite pretpranje i visoke temperature za veš koji nije mnogo prljav ili isflekan.
- Ako planirate da sušite veš u mašini za sušenje veša, izaberite najveću brzinu centrifuge koja je preporučena za proces pranja.
- Nemojte da koristite više deterdženta nego što je preporučeno na njegovom pakovanju.

### 5.4 Stavljanje veša

1. Otvorite vrata za punjenje veša.
2. Stavite odeću u proizvod bez nabijanja.
3. Gurnite vrata za punjenje da biste ih zatvorili tako da pritom čujete zvuk zaključavanja. Pazite da vrata ništa ne zahvate. Vrata za punjenje su zaključana dok je program u toku. Brava vrata će se otvoriti kada se program završi. Tada možete da otvorite vrata za punjenje veša. Ako se vrata ne otvore, primenite rešenja koja su priložena za grešku „Loading door cannot be opened“ (Vrata za ubacivanje veša se ne mogu otvoriti) u odeljku Rešavanje problema.

### 5.5 Odgovarajući kapacitet punjenja

Maksimalni kapacitet punjenja zavisi od vrste veša, od toga koliko je prljav i koji program želite da koristite.

Proizvod automatski podešava količinu vode na osnovu težine stavljenog veša.



Pratite informacije iz odeljka „Tabela programa i potrošnje“. Ako je preopterećen uređaj, rezultati pranja biće slabiji. Štaviše, mogu se javiti problemi sa bukom i vibriranjem.

### 5.6 Korišćenje deterdženta i omekšivača



#### UPOZORENJE

Pročitajte uputstva proizvođača na pakovanju dok koristite deterdžente, omekšivače, štir, izbeljivač i sredstva za bojenje, sredstva protiv kamenca i pratite navedene doze. Koristite čašicu za merenje ako postoji.

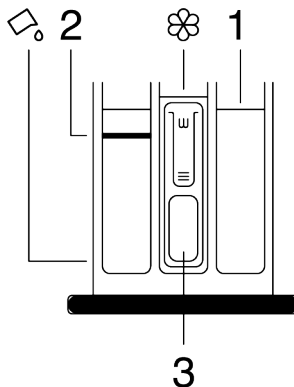

Fioka za deterdžent se sastoji od tri odeljka:

- (1) za pretpranje
- (2) za glavno pranje
- (3) za omekšivač
- (☼) sifonski deo u odeljku za omekšivač.
- (☼) postoji aparat za tečni deterdžent za upotrebu tečnog deterdženta u glavnom odeljku za pranje.

#### Deterdžent, omekšivač i druga sredstva za pranje

- Dodajte deterdžent i omekšivač pre pokretanja programa pranja.

- Nikada ne ostavljajte otvorenu ladicu za deterdžent dok je program pranja aktivan.
- Ako koristite program bez prethodnog pranja, nemojte stavljati deterdžent u odeljak za pretrpanje (odeljak br. 1)
- Ako koristite program sa pretrpanjem, pokrenite mašinu nakon što dodate deterdžent u prahu u odeljke za pretrpanje i glavno pranje (odeljci 1 i 2).
- Ne birajte program sa pretrpanjem ako koristite kapsulu s deterdžentom ili kuglu za raspršivanje. Stavite kapsulu s deterdžentom ili kuglu za raspršivanje u proizvod, direktno među veš.
- Ako koristite tečni deterdžent, sledite uputstva u odeljku „Upotreba tečnog deterdženta“ i ne zaboravite da postavite uređaj za tečni deterdžent u pravilan položaj.

### Izbor vrste deterdženta

Tip deterdženta koji treba koristiti zavisi od vrste i boje tkanine.

- Koristite različite deterdžente za beli veš i veš u boji.
- Osetljivu odeću perite specijalnim deterdžentima (tečni deterdžent, šampon za vunu itd.) koji su namenjeni isključivo za osetljivu odeću.
- Kada perete odeću tamnije boje i kiltove, preporučuje se korišćenje tečnog deterdženta.
- Vunene stvari perite specijalnim deterdžentom koji je namenjen za vunu.
- Pogledajte deo opisa programa za predloženi program za različite tekstile.
- Sve preporuke u vezi sa deterdžentima važe za programe programa koji se mogu izabrati.



Treba koristiti samo deterdžente, omekšivače i aditive pogodne za mašine za pranje veša. Nemojte da koristite sapun u obliku pudera.

### Podešavanje količine deterdženta

Količina deterdženta zavisi od količine veša, od toga koliko je prljav i od tvrdoće vode.

- Nemojte prekoračiti vrednosti doziranja preporučene na pakovanju deterdženta kako biste uklonili višak pene i probleme sa ispiranjem, uštedeli novac i zaštilili životnu sredinu.
- Koristite male količine deterdženta za manje rublja ili manje zaprljano rublje.

### Korišćenje omekšivača

Stavite omekšivač u odeljak za omekšivač u ladici za deterdžent.

- Nemojte da pređete znak (>max<) na odeljku za omekšivač.
- Ako omekšivač nije tečan, razblažite ga vodom pre stavljanja u odeljak za omekšivač.



### UPOZORENJE

Ne koristite tečne deterdžente ili druge materijale sa svojstvima čišćenja, osim ako su namenjeni za upotrebu u mašinama za pranje veša za omekšavanje veša.

### Korišćenje tečnih deterdženata

#### Ako proizvod ima aparat za tečni deterdžent

- Pritisnite i rotirajte aparat tamo gde je prikazano kada želite da koristite tečne deterdžente. Deo koji ispadne služiće kao granica za tečni deterdžent.
- Očistite vodom na njegovom mestu ili uklanjanjem sa mesta kada je to potrebno. Ne zaboravite da aparat stavite u glavni odeljak za pranje (odeljak br. „2“) nakon čišćenja
- Ako koristite deterdžent u prahu, aparat bi trebao biti uključen.

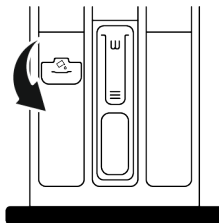

### Korišćenje deterdženta u obliku gela i tablete

- Ako je deterdžent tečan a nema odeljka za tečni deterdžent u vašem proizvodu, stavite gel deterdžent u glavni odeljak za deterdžent za pranje pri prvom povlačenju vode. Ako vaša mašina ima odeljak za tečni deterdžent, ispunite odeljak deterdžentom pre nego što pokrenete program.
- Ako gustina gel-deterdženta nije fluidna ili je u deterdžent u obliku tablete sa kapsuliranom tečnošću, pre pranja ga stavite direktno u bubanj.
- Deterdžent u obliku tablete stavite u odeljak za glavno pranje (odeljak br. „2“) ili direktno u bubanj pre pranja.

### Korišćenje štirka

- Tečni štirak, štirak u prahu ili boju dodajte u odeljak za omekšivač.
- Nemojte koristiti omekšivač i štirak zajedno u ciklusu pranja.
- Posle korišćenja štirka, obrišite unutrašnjost mašine vlažnom i čistom krpom.

### Korišćenje sredstva za uklanjanje kamenca

- Kada je potrebno, koristite samo sredstvo za uklanjanje kamenca proizvedeno za mašine za pranje veša.

### Korišćenje izbeljivača i sredstava za bojenje

- Odaberite program sa predpranjem i dodajte izbeljivač na početku pretpranja. Ne stavljajte deterdžent u odeljak za pretpranje. Drugi način primene bi bio da izaberete program sa dodatnim ispiranjem i dodate izbeljivač dok mašina uzima vodu preko fioke za deterdžent tokom prve faze ispiranja.
- Nemojte mešati i koristiti izbeljivač i deterdžent zajedno.
- Pošto izbeljivač može izazvati iritaciju kože, koristite samo male količine (1/2 šolje čaja - približno 50 ml i dobro isperite veš.
- Nemojte da sipate izbeljivač direktno na veš.
- Ne koristite izbeljivač za odeću u boji.
- Odaberite program za pranje na niskim temperaturama dok koristite sredstva za bojenje na bazi kiseonika.
- Sredstva za bojenje na bazi kiseonika mogu se koristiti zajedno sa deterdžentima. Međutim, ako nema isti viskozitet kao deterdžent, prvo stavite deterdžent u odeljak br. "2" u fioci za deterdžent i sačekajte da proizvod spere deterdžent prilikom dovoda vode u mašinu. Dodajte sredstvo za bojenje u isti odeljak dok mašina nastavlja da uzima vodu.

## 5.7 Saveti za efikasno pranje

	Odeća			
	Pastelne boje i beli veš	Boje	Crni/veš tamne boje	Osetljivo/Vuna/Svila
	(Preporučeni opseg temperatura zaviso od zaprljanosti: 40-90 °C)	(Preporučeni opseg temperatura zaviso od zaprljanosti: hladno -40 °C)	(Preporučeni opseg temperatura zaviso od zaprljanosti: hladno -40 °C)	(Preporučeni opseg temperatura zaviso od zaprljanosti: hladno -30 °C)

Zaprtianost	<b>Veoma prljav</b> (teške mrlje, kao što su mrlje od trave, kafe, vođa i krvi.)	Moguće je da bude potrebno da se mrlje tretiraju ili da se obavi pretpranje.  Praškasti i tečni deterdženti koji su preporučeni za beli veš mogu se koristiti u dozama preporučenim za veoma prljav veš. Preporučuje se korišćenje praškastih deterdženata za čišćenje mrlja od blata, kao i mrlja koje reaguju na izbeljivače.	Praškasti i tečni deterdženti koji su preporučeni za veš u boji mogu se koristiti u dozama preporučenim za veoma prljav veš. Preporučuje se korišćenje praškastih deterdženata za čišćenje mrlja od blata, kao i mrlja koje reaguju na izbeljivače. Treba koristiti deterdžente koji ne sadrže dekolorant.	Praškasti i tečni deterdženti koji su preporučeni za veš u boji i crne/tamne boje mogu se koristiti u dozama preporučenim za veoma prljav veš.	Za osetljivu odeću je bolje koristiti tečne deterdžente. Vunena i svilena odeća mora da se pere specijalnim deterdžentima za vunu.
	<b>Normalno prljav</b> (Na primer, za mrlje koje su izazvane znojenjem na okovratnicima i manžetnama)	Praškasti i tečni deterdženti koji su preporučeni za beli veš mogu se koristiti u dozama preporučenim za normalno prljav veš.	Praškasti i tečni deterdženti koji su preporučeni za veš u boji mogu se koristiti u dozama preporučenim za normalno prljav veš. Treba koristiti deterdžente koji ne sadrže dekolorant.	Praškasti i tečni deterdženti koji su preporučeni za veš u boji i crne/tamne boje mogu se koristiti u dozama preporučenim za malo prljav veš.	Za osetljivu odeću je bolje koristiti tečne deterdžente. Vunena i svilena odeća mora da se pere specijalnim deterdžentima za vunu.
	<b>Malo prljav</b> (Nema vidljivih mrlja.)	Praškasti i tečni deterdženti koji su preporučeni za beli veš mogu se koristiti u dozama preporučenim za malo prljav veš.	Praškasti i tečni deterdženti koji su preporučeni za veš u boji mogu se koristiti u dozama preporučenim za malo prljav veš. Treba koristiti deterdžente koji ne sadrže dekolorant.	Praškasti i tečni deterdženti koji su preporučeni za veš u boji i crne/tamne boje mogu se koristiti u dozama preporučenim za malo prljav veš.	Za osetljivu odeću je bolje koristiti tečne deterdžente. Vunena i svilena odeća mora da se pere specijalnim deterdžentima za vunu.

## 5.8 Prikazano vreme trajanja programa

Možete da vidite trajanje programa na ekranu mašine prilikom biranja programa. U zavisnosti od količine veša koju ste ubacili u svoju mašinu, pene, uslova neujednačenog punjenja, fluktuacija u napajanju, pritiska vode i podešavanja programa, trajanje programa se automatski podešava dok je program pokrenut.

**POSEBAN SLUČAJ:** Na početku programa Pamuk i Eko pamuk, ekran prikazuje trajanje za polovinu punjenja. To je najčešći slučaj upotrebe. Nakon početka programa za 20–25 minuta mašina registruje stvarnu količinu punjenja. A ako je registrovana količina punjenja veća od količine koja odgovara polovini; program pranja se podešava na odgovarajući način i trajanje programa se automatski povećava. Možete da pratite tu promenu na ekranu.

## 6 Rukovanje proizvodom



Prvo pročitajte odeljak „Bezbednosna uputstva“!

## 6.1 Kontrolna tabla

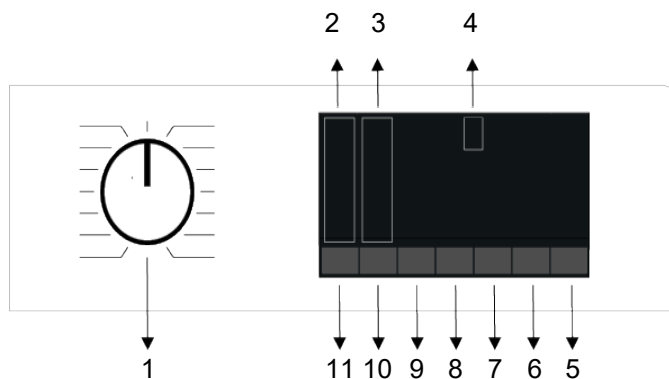

- |  |   |
|--|---|
| 1 Dugme za izbor programa                    | 2 Lampice indikatora za nivo temperature  |
| 3 Lampice indikatora za nivo centrifugiranja | 4 Ekran                                   |
| 5 Dugme za pokretanje/pauziranje             | 6 Dugme za podešavanje vremena završetka  |
| 7 Taster za dodatne funkcije 3               | 8 Taster za dodatne funkcije 2            |
| 9 Taster za dodatne funkcije 1               | 10 Dugme za podešavanje brzine centrifuge |
| 11 Dugme za podešavanje temperature          |   |

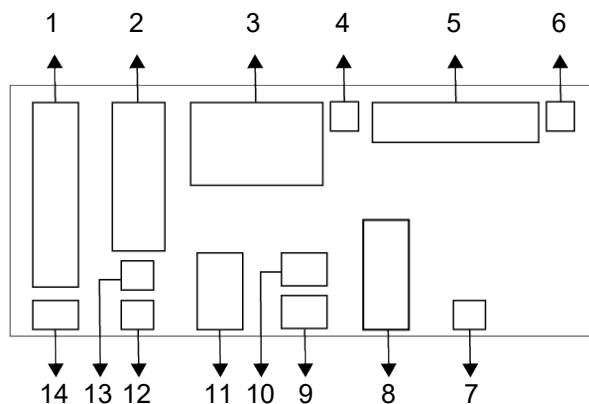

- |  |   |
|--|---|
| 1 Indikator temperature                    | 2 Indikator brzine centrifugiranja        |
| 3 Informacije o trajanju                   | 4 Simbol uključenosti brave vrata         |
| 5 Indikator za redosled programa           | 6 Indikator nestanka vode                 |
| 7 Indikator uključenosti odloženog početka | 8 Indikatori dodatnih funkcija 3          |
| 9 Indikatori dodatnih funkcija 2           | 10 Simbol uključenosti dečje brave        |
| 11 Indikatori dodatnih funkcija 1          | 12 Indikator programa bez centrifugiranja |
| 13 Indikator obustavljanja ispiranja       | 14 Indikator hladne vode                  |



Vizuelni elementi koji se koriste za opis mašine u ovom odeljku su šematski i možda se neće tačno podudarati sa karakteristikama vaše mašine.



## 6.3 Tabelu programa i korišćenja

SR						Dodatne funkcije					
Program	Temperatura (°C)	Maks. opterećenje u kg	Potrošnja vode (l)	Potrošnja el. energije (kWh)	Maksimalna brzina	Brzo/Intenzivno	Pretpiranje	Ušteda vode (SaveWater)	Para	Dodatno ispiranje	Temperatura (°C)
Cottons	90	7	94	2,35	1400	*	*	*	*	*	Hladna voda - 90
	60	7	94	1,56	1400	*	*	*	*	*	Hladna voda - 90
	40	7	92	1,00	1400	*	*	*	*	*	Hladna voda - 90
Eco 40-60	40***	7	53	0,625	1400						40-60
	40***	3,5	42	0,413	1400						40-60
	40***	2	30	0,222	1400						40-60
Synthetics	60	3	65	1,19	1200	*	*	*	*	*	Hladna voda - 60
	40	3	63	0,55	1200	*	*	*	*	*	Hladna voda - 60
Xpress / Super Xpress	90	7	66	2,15	1400	*			*	*	Hladna voda - 90
	60	7	66	1,14	1400	*			*	*	Hladna voda - 90
	30	7	66	0,17	1400	*			*	*	Hladna voda - 90
Xpress / Super Xpress + Brzo/Intenzivno	30	2	39	0,10	1400	*			*	*	Hladna voda - 90
GentleCare / Wool/Hand Wash	40	1,5	53	0,49	800					*	Hladna voda - 40
Dark Care/Jeans	40	3	75	0,80	1200	*	*		*	*	Hladna voda - 40
Mix	40	3	68	0,81	800	*	*		*		Hladna voda - 40
Drum Clean	90	-	73	2,21	600				*		90
Hygiene+	90	7	120	2,80	1400				*	*	20-90
StainExpert	60	3,5	85	1,55	1400	*	*				30-60
Shirts	60	3	57	1,20	800	*	*	*	*	*	Hladna voda - 60
SteamTherapy	-	1	1,5	0,11	-				*		Hladna voda
ColdWash	-	3,5	40	0,30	1400						Hladna voda

\* : Bira se.

\* : Automatski se biraju, ne mogu se otkazati.

\*\*\* : Eco 40-60 program je testni program prema izboru temperature od 40 °C, u skladu sa EU regulativom EU / 2019/2014 i EN 60456: 2016 / A11: 2020 standardom.

- : Pogledajte opis programa za maksimalno opterećenje.

**i** Pročitajte odeljak za instalaciju u priručniku pre prve upotrebe. Dodatne funkcije u tabeli mogu da se razlikuju prema modelu Vaše mašine.

Potrošnja vode i struje može da bude različita, što zavisi od promena u pritisku vode, tvrdoći vode i temperaturi vode, temperaturi okoline, vrsti i količini veša, izboru pomoćnih funkcija i brzine centrifuge, kao i promena napona strujne mreže.

Kompanija proizvođač može promeniti obrasce izbora dodatnih funkcija. Novi obrasci izbora mogu se dodati ili ukloniti.

Brzina centrifuge vaše mašine može da varira u zavisnosti od programa; brzina centrifuge ne sme da pređe maksimalnu brzinu centrifuge na vašoj mašini.

Količina buke i vlažnosti varira u zavisnosti od brzine centrifuge; kada se izabere veća brzina centrifuge tokom faze centrifuge, veš sadrži manje vlage, ali se na kraju programa javlja veća buka.

**i** Trajanje pranja možete videti na ekranu mašine tokom odabira programa. U zavisnosti od količine veša koji ste stavili u mašinu, može doći do vremenskog odstupanja u trajanju od 1–1,5 časova između trajanja pranja koje je prikazano na displeju i stvarnog trajanja programa pranja. Trajanje će se automatski ažurirati ubrzo nakon početka pranja.

Uvek birajte najnižu odgovarajuću temperaturu. Najefikasniji programi u pogledu potrošnje energije uglavnom su oni koji se izvode na niskim temperaturama i duže traju.

Vrednosti potrošnje (SB)

	Izbor temperatur e °C	Brzina centrifuge (ciklus/min)	Kapacitet (kg)	Trajanje programa (h:min)	Potrošnja el. energije (kWh po ciklusu)	Potrošnja vode (litar po ciklusu)	Temperatur a veša (°C)	Procenat preostale vlage (%)
Eco 40-60	40	1400	7,0	03:27	0,625	53,0	32	53,0
	40	1400	3,5	02:41	0,413	42,0	29	53,0
	40	1400	2	02:41	0,222	30,0	23	55,9
Cottons	20	1400	7	03:15	0,390	92,0	20	53,9
	60	1400	7	03:15	1,560	94,0	60	53,9
Synthetics	40	1200	3	02:10	0,550	63,0	40	40
Xpress / Super Xpress	30	1400	7	00:28	0,170	66,0	23	62

Vrednosti potrošnje date za programe koji nisu program Eco 40-60 su samo indikativne.

## 6.4 Izbor programa

1. Odaberite program koji odgovara vrsti, količini i zaprljanosti veša u skladu s „Tabelom programa i potrošnje”.



Programi su ograničeni najvećom brzinom centrifuge koja odgovara određenoj vrsti tkanine. Kada birate program, uvek uzmite u obzir vrstu tkanine, boju, nivo zaprljanosti veša i dopuštenu temperaturu vode.

2. Odaberite željeni program uz pomoć dugmeta za Odabir programa.

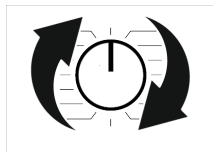

## 6.5 Programi

### • EnergySpin

Ova funkcija radi u svim programima

označenim simbolom  na kontrolnoj tabli proizvoda.

Osigurava efikasniju upotrebu vašeg deterdženta sa intenzivnim mehaničkim pomeranjem tokom pranja. Na taj način čuva kvalitet pranja bez potrebe za dugotrajnim zagrevanjem veša i smanjuje potrošnju energije.

### • Eco 40-60

U programu ECO 40-60 možete da perete normalno prljav pamučni veš, za koji je naznačeno da se pere zajedno na 40°C ili 60°C. Ovaj program je standardni program testiranja u skladu sa zakonima EU o ekološki odgovornom dizajnu i energetsom označavanju. Iako ovaj program pere duže od ostalih programa pranja, on je efikasniji u pogledu potrošnje energije i vode. Stvarna temperatura vode može biti različita od navedene temperature pranja. Kada perete veš u manjim količinama (na primer, ½ kapaciteta ili manje), trajanje faza programa može se automatski skratiti. U tom će se slučaju potrošnja struje i vode smanjiti u većoj mjeri.

### • Cottons

U ovom programu možete da perete svoje izdržljivo pamučno rublje (čaršave, posteljina, peškire, bademantile, veš itd.). Kada se pritisne dugme funkcije brzog pranja, trajanje programa postaje znatno kraće, ali efikasne performanse pranja osiguravaju se intenzivnim pokretima pranja. Ako se funkcija brzog pranja ne izabere, efektivni učinak pranja i ispiranja je zagarantovan za vaše izuzetno zaprljano rublje.

### • Synthetics

Majice, bluze, odevni predmeti napravljeni od mešavine sintetike/pamuka itd. možete da perete na ovom programu. Pritiskom na dugme funkcije brzog pranja značajno skraćujete vreme programa i ona obezbeđuje efektivno pranje vašeg veša oje nije mnogo zaprljano. Ako se funkcija brzog pranja ne izabere, efektivni učinak pranja i ispiranja je zagarantovan za vaše izuzetno zaprljano rublje.

### • GentleCare / Wool/Hand Wash

Upotrebljavajte ovaj program za pranje vunene/osetljive odeće. Izaberite odgovarajuću temperaturu koja je navedena na etiketi na odeći. Vaša odeća se pere veoma nežnim pokretima kako se ne bi oštetila.

### • Hygiene+

Primena koraka pare na početku programa omogućava da nečistoća lako smekša. Ovaj program uključuje intenzivno i dugotrajno pranje i visokotemperaturno antialergijsko i higijensko pranje veša (dečja odeća, posteljina, čaršafi, donji veš, itd.) koje korisnik može aktivirati. Osiguran je visok nivo higijene zahvaljujući primeni pare pre programa, dugom zagrijavanju i dodatnim koracima ispiranja.

### • Spin + Drain

Koristite ovaj program za uklanjanje vode sa odeće/iz mašine.

### • Rinse

Koristite kada hoćete posebno ispiranje ili dodatne količine vode.

### • SteamTherapy

Koristite ovaj program za smanjenje nabora i vremena peglanja male količine neisflekanog pamučnog, sintetičkog ili mešovitog veša.



Ovo nije program za pranje. U ovom programu možete da koristite deterdžent, izbeljivač, sredstvo za uklanjanje mrlja itd. bez dodavanja hemikalija.

### • Shirts

Koristite ovaj program za pranje pamučnih i sintetičkih košulja. Ovaj program omogućava da se veš manje gužva. Na kraju programa primenjuje se para kako bi funkcija smanjenja nabora bila što učinkovitija. Zahvaljujući posebnom profilu ceđenja i pare koji se primenjuje na kraju programa košulje imaju manje nabora. Kada se izabere funkcija brzog pranja, koristi se algoritam pretpranja.

• Nanesite hemikaliju za prethodnu obradu direktno na veš ili dodajte deterdžent u mašinu iz odeljka za deterdžent u prahu sa deterdžentom. Na ovaj način možete postići performanse koje dobijate pri normalnom pranju za mnogo kraće

vreme. Vaše košulje će trajati duže. Ako nameravate da koristite funkciju vremenskog odlaganja na svojoj mašini, nemojte koristiti hemikalije za pretpranje. Hemikalija za pretpranje može da teče preko vašeg veša, uzrokujući stvaranje mrlja na vašem vešu.

\*\* Preporučuje se da ne perete više od 6 košulja kako biste smanjili nivo nabora ovim programom. Na kraju pranja pri pranju na kapacitetima većim od 6 jedinica; vide se razlike u nivou nabora i količini vlage na košuljama.

### • Xpress / Super Xpress

Koristite ovaj program za pranje pamučne odeće sa vrlo malo prljavštine i bez mrlja za kratko vreme. Sa izabranom funkcijom brzog pranja, vreme programa se može smanjiti na do 14 minuta. Ako odaberete funkciju za brzo pranje, dozvoljeno je prati najviše 2 (dva) kg rublja.

### • Dark Care/Jeans

Koristite ovaj program da zaštitite boju svoje tamno obojene odeće ili džinsa. Ovaj program osigurava visok učinak pranja, zahvaljujući specijalnom kretanju bubnja, čak i na nižim temperaturama. Preporučuje se da se za veš tamne boje koristi tečni deterdžent ili šampon za vunu. Vuna i sl. ne perite svoju osetljivu odeću u ovom programu.

### • Drum Clean

Redovno upotrebljavajte program (jednom u svaka 1 – 2 meseca) da biste očistili bubanj i postigli potrebnu higijenu. Uključite program kada je mašina u potpunosti prazna. Za bolje rezultate koristite sredstvo za uklanjanje kamenca u prahu (sredstvo za čišćenje bubnja) pogodno za mašine za pranje veša sa izabranom funkcijom deterdženta u prahu. Kada program završi, ostavite vrata za punjenje odškrinuta kako bi se unutrašnjost mašine osušila.



Ovo nije program za pranje. Ovo je program za održavanje. Nemojte pokretati ovaj program ni sa čim unutar mašine. Kada pokušate da pokrenete, mašina automatski detektuje da je unutra opterećenje, možete završiti program ili nastaviti program u zavisnosti od modela mašine. Aktivno čišćenje se neće desiti ako se program nastavi.

#### • Mix

Možete koristitei za pranje pamučne i sintetičke odeće zajedno bez sortiranja.

#### • ColdWash

Koristite za pranje normalno zaprljanog i izdržljivog pamučnog/sintetičkog veša. Zahvaljujući algoritmu pranja specifičnom za program, efikasno pranje je obezbeđeno bez izlaganja veša visokim temperaturama.

#### • StainExpert

Vaša mašina ima poseban program za mrlje koji obezbeđuje najefikasnije uklanjanje različitih vrsta mrlja. U ovom programu perite svoju neobojenu, izdržljivu pamučnu odeću i nikada ne perite osetljivu i šarenu odeću. Uvek proverite etiketu na vašoj odeći pre pranja (pamučna košulja visoke temperature, pantalone, šorts, majica pogodna za duže periode pranja; odeća za bebe, pidžame, kecelja za hranu, stolnjak, posteljina, jastučnica, peškir za kupanje i plažu, trpezarijski peškir, preporučuje se čarape, pamučni donji veš itd. odeća).

U automatskom programu za mrlje, možete oprati 24 vrste mrlja prikazanih ispod, grupisanih u tri različite grupe koje se mogu odabrati pomoću tipke za podešavanje „brzo/intenzivno“. U zavisnosti od izabrane grupe mrlja, pokreće se poseban program koji menja vreme potiskivanja vode, ritam pranja, vreme pranja i ispiranja.

**Ispod možete pronaći sledeće grupe mrlja koje se mogu odabrati pomoću dugmeta za podešavanje „brzo/intenzivno“.**

**Kada je izabrano „Intenzivno“;**

Znoj, prljavština okovratnika, hrana, majonez, preliv za salatu, šminka, mašinsko ulje, hrana za bebe.

**Ako nije odabrana funkcija „brzo/intenzivno“;**

Krv, čokolada, puding, trava, blato, jaja, puter, kari.

**Kada je izabrano „brzo“;**

Čaj, kafa, sok, kečap, crno vino, kola, džem, ugaj

1. Odaberite program za mrlje.
2. Izaberite mrlju koju želite da operete tako što ćete je postaviti u neku od grupa navedenih iznad i izabrati dotičnu grupu pomoću dugmeta za pomoćnu funkciju brzo/intenzivno.
3. Pažljivo pročitajte etiketu na odeći i uverite se da su odabrana odgovarajuća temperatura i brzina ceđenja.

## 6.6 Izbor temperature

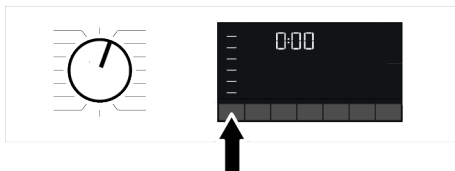

Kad odaberete novi program, temperatura predviđena za taj program pojaviće se na indikatoru za temperaturu. Moguće je da vrednost preporučene temperature ne predstavlja najvišu vrednost temperature koja se može izabrati za odgovarajući program.

Pritisnite tipku za Podešavanje temperature da promenite temperaturu. Temperatura se postupno smanjuje.



Nijedna promena se ne može izvršiti u programima u kojima podešavanje temperature nije dozvoljeno.

Možete takođe da promenite temperaturu nakon što pranje počne. Ova promena se može izvršiti samo ako to dozvoljavaju koraci pranja.



Ako dođete do opcije za hladnu vodu i pritisnete dugme za podešavanje temperature, preporučena maksimalna temperatura za izabrani program se prikazuje na displeju. Pritisnite tipku za Podešavanje temperature opet da smanjite temperaturu.

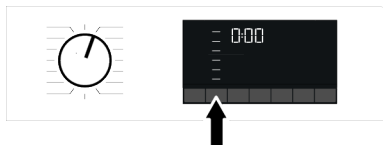

## 6.7 Odabir brzine centrifuge



Kod odabira novog programa, preporučena brzina centrifuge odabranog programa prikazana je na indikatoru za brzinu centrifuge. Moguće je da vrednost preporučene brzine centrifuge ne predstavlja najvišu vrednost brzine centrifuge koja se može izabrati za trenutni program.

Pritisnite tipku za Podešavanje brzine centrifugiranja da biste promenili brzinu centrifugiranja. Brzina centrifugiranja se postupno smanjuje.

Zatim se, zavisno od modela ovog proizvoda, na ekranu prikazuju opcije

„Zadržavanje ispiranja”  i „Bez centrifuge” .

Ako ne želite izvaditi odeću odmah nakon završetka programa, možete se koristiti funkcijom zadržavanja ispiranja, čime ćete sprečiti gužvanje odeće do kojeg dolazi kada mašina ispusti vodu.

Ova funkcija zadržava veš u vodi za konačno ispiranje. Ako želite da centrifugirate veš nakon funkcije „Zadržavanje ispiranja“:

1. Podesite Brzinu centrifugiranja.

2. Pritisnite dugme Start / Pauza. Program će se nastaviti. Mašina ispušta vodu i centrifugira veš.

Ako želite da iscedite vodu na kraju programa bez centrifugiranja, koristite funkciju Bez centrifugiranja.



Nijedna promena se ne može izvršiti u programima u kojima podešavanje brzine centrifuge nije dozvoljeno.

Možete promeniti brzinu centrifuge nakon početka pranja ako to dozvoljavaju koraci pranja. Promene se ne mogu izvršiti ako koraci to ne dozvoljavaju.

## Zadržavanje ispiranja

Ako ne želite izvaditi odeću odmah nakon završetka programa, možete se koristiti funkcijom zadržavanja ispiranja i zadržati vodu u poslednjem ispiranju, čime ćete sprečiti gužvanje odeće do kojeg dolazi kada mašina ispusti vodu. Pritisnite dugme Početak/Pauza nakon ovog procesa ako želite izbaciti vodu bez centrifuge. Program će se nastaviti i završiti nakon ispuštanja vode.

Ako želite staviti na centrifugu veš koji je u vodi, prilagodite brzinu centrifuge i pritisnite dugmeta za početak/pauzu. Program će se nastaviti. Voda se ispušta, veš se centrifugira i program je završen.

## 6.8 Odabir pomoćne funkcije

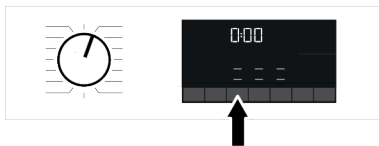

Odaberite željene funkcije pre nego što pokrenete program. Kad god je odabran program, ikonice simbola dodatne funkcije koja je izabrana zajedno sa njim svetle.



Kada se pritisne dugme dodatne funkcije koje nije moguće odabrati u skladu sa trenutnim programom, mašina za pranje će se oglasiti zvukom upozorenja.

Neke funkcije ne mogu da se izaberu zajedno. Ako je druga pomoćna funkcija različita od one odabrane pre pokretanja mašine, ta prva funkcija će biti otkazana, a druga pomoćna odabrana funkcija će ostati aktivna.

Ne može se izabrati pomoćna funkcija koja nije kompatibilna sa programom (pogledajte „Tabelu programa i potrošnje“)

Neki programi imaju dodatne funkcije koje se moraju istovremeno aktivirati. Te funkcije se ne mogu otkazati.

### 6.8.1 Dodatne funkcije

#### • Brzo/Intenzivno

Ovom funkcijom možete skratiti ili produžiti trajanje programa. U zavisnosti od izbora programa, može doći do razlika u produžetku ili skraćivanju vremena. U slučaju da LED indikator za BRZO ili INTENZIVNO ne svetli, prikazuje se odgovarajuće trajanje programa za vašu normalno zaprjlanu odeću/veš.

U zavisnosti od izbora programa, Intenzivna funkcija se može izabrati automatski. U ovom slučaju, LED indikator za Intenzivnu funkciju na ekranu će biti upaljen. Možete odabrati Intenzivnu funkciju da biste postigli bolje performanse pranja kada perete jako zaprjlan veš.

Možete da skratite vreme za vaš blago zaprjlan veš pritiskom na dugme Brzo/Intenzivno u programima koji dolaze sa izabranom Intenzivnom funkcijom. Kada jednom pritisnete dugme, LED će se isključiti i dostići ćete odgovarajuće trajanje programa za vašu normalno zaprjlanu odeću/veš. Kada pritisnete isto dugme drugi put, LED indikator Brze funkcije će se upaliti, vreme će se malo smanjiti i pokazaće minimalno trajanje programa, što

je pogodno za vaš manje zaprjlan veš. Trajanje programa može se skratiti za 50% kada se izabere ova funkcija. Dok se trajanje skraćuje, zahvaljujući optimizovanim koracima pranja, mobilnosti i optimalnoj potrošnji vode visoke mehanike, postiže se visok učinak pranja.

#### • Para

Ova funkcija pomaže u smanjenju nabora na pamučnom, sintetičkom i mešovitom vešu, skraćivanju vremena peglanja i uklanjanju mrlja omekšavanjem.

\* U uslovima kada se funkcija pare primenjuje na kraju programa, vaš veš može biti topliji na kraju pranja. Ovo se očekuje u okviru programskih uslova rada.



Kada aktivirate funkciju pare, nemojte koristiti tečni deterđent ako proizvod nema posudu za tečni deterđent ili funkciju doziranja tečnog deterđenta. Postoji opasnost od fleka na odeći!

#### • Režim vode

Ovaj pomoćni funkcijski taster vam omogućava da izaberete dodatne funkcije uštede vode, prepranja i dodatnog ispiranja ili ekstra vode u zavisnosti od modela vaše mašine. Detaljne informacije o izboru možete pronaći u opisu odgovarajuće pomoćne funkcije.

#### • Ušteda vode (SaveWater)

Izaberite ovu funkciju tako što ćete jednom pritisnuti dodatni funkcijski taster WaterMode za sve programe označene kao izborne u tabeli programa i potrošnje. Ova funkcija je namenjena za malo zaprjlan veš koji zahteva samo malu količinu deterđenta (pogledajte „Saveti za pravilno pranje“). Omogućava ekološki prihvatljivo pranje smanjenjem količine vode koja se koristi, bez ugrožavanja performansi pranja.

#### • Dodatno ispiranje

Ovu funkciju možete koristiti za sve programe koji su označeni kao izborni u tabeli programa i potrošnje. Izaberite ovu funkciju tako što ćete dvaput pritisnuti

taster WaterMode za programe u kojima se može izabrati dodatna funkcija za uštedu vode ili pritiskom na taster WaterMode jednom za programe gde se ne može izabrati dodatna funkcija za uštedu vode. Ova funkcija omogućava mašini da obavi dodatni ciklus ispiranja pored onog koje je obavila nakon glavnog pranja. Tako se može smanjiti rizik od uticaja minimalnih ostataka deterdženta na rublju na osetljivu kožu (bebe, alergiji sklona koža itd.).

### 6.8.2 Funkcije/Programi odabrani pritiskom funkcijskih tipki na 3 sekunde

#### • Pretpranje

Ova funkcija se može izabrati pritiskom i držanjem odgovarajućeg dugmeta za pomoćnu funkciju 3 sekunde.

Pretpranje se isplati samo za jako prljavo rublje. Ako ne upotrebljavate pretpranje, uštedećete energiju, vodu, deterdžent i vreme.

#### • Zaključavanje zbog dece

Koristite dečju bravu da biste sprečili decu da se igraju s mašinom. Na taj način možete sprečiti bilo kakve izmene programa koji je u toku.

 Možete uključiti i isključiti mašinu pomoću dugmeta za uključivanje/isključivanje kada je zaključavanje zbog dece aktivno. Kada ponovo uključite mašinu, program će se nastaviti tamo gde je zaustavljen. Kada je zaključavanje zbog dece omogućeno, zvučno upozorenje će se oglasiti ako se pritisnu tasteri. Ovo zvučno upozorenje će biti otkazano ako se tipke pritisnu pet puta uzastopno.

#### Da biste aktivirali blokadu za decu:

Pritisnite i držite odgovarajuće dugme za pomoćnu funkciju 3 sekunde. Kada se završi odbrojavanje „3-2-1“ na ekranu, prikazuje se simbol Zaključavanje zbog

dece. Kada se ovo upozorenje prikaže, možete otpustiti dugme pomoćne funkcije 3.

#### Da biste deaktivirali zaključavanje zbog dece:

Pritisnite i držite odgovarajuće dugme za pomoćnu funkciju 3 sekunde. Kada se završi odbrojavanje „3-2-1“ na ekranu, nestaje simbol Zaključavanje zbog dece.

## 6.9 Vreme završetka

### Prikaz vremena

Kada se izabere funkcija vremena završetka, preostalo vreme do početka programa se prikazuje u satima kao što su 1h, 2h, a preostalo vreme za završetak programa nakon što vaš program počne se prikazuje u satima i minutima kao u primeru 01:30 .



Trajanje programa se može razlikovati od vrednosti navedenih u odeljku „Tabela programa i potrošnje“ u zavisnosti od pritiska vode, tvrdoće vode i temperature, temperature okoline, vrste i količine veša, izbora dodatnih funkcija i promena električnog napona. Nakon određenog vremenskog perioda nakon aktiviranja funkcije vremena završetka, mašina prelazi u režim pripravnosti i neki LED indikatori na ekranu se gase. Ako korisnik da bilo kakav input mašini, LED indikatori će se ponovo uključiti.

Pomoću funkcije Vreme završetka, vreme završetka programa može biti odloženo i do 24 sata. Nakon pritiska na dugme Vreme završetka, procenjeno vreme završetka programa će biti prikazano. Ako je podešeno Vreme završetka indikator, Vreme završetka svetli.

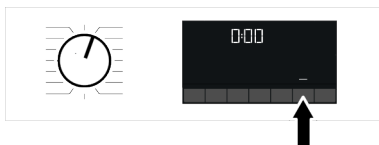



Da bi se funkcija End Time aktivirala i program završio na kraju određenog vremena, nakon podešavanja vremena morate pritisnuti dugme Start/Pauza.

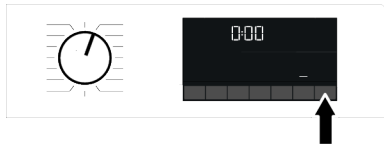

Ako želite da otkazete funkciju Vreme završetka, pritisnite dugme za uključivanje/isključivanje mašine.



Kada aktivirate funkciju Vreme završetka, nemojte dodavati tečni deterdžent u odeljak za deterdžent u prahu br. 2. Postoji opasnost od fleka na odeći

1. Otvorite vrata za stavljanje veša, stavite veš i deterdžent, itd.
2. Odaberite program za pranje, temperaturu, brzinu centrifuge i po potrebi pomoćne funkcije.
3. Podesite vreme završetka po vašem izboru pritiskom na dugme Vreme završetka. Indikator Vremena završetka svetli.
4. Pritisnite dugme Start / Pauza. Odbrojavanje za vreme završetka počinje.



Dodatni veš se može dodati u mašinu tokom odbrojavanja vremena završetka. Na kraju odbrojavanja, simbol vremena završetka se isključuje, pokreće se ciklus pranja, a na displeju se pojavljuje vreme izabranog programa

## 6.10 Pokretanje programa

1. Pritisnite dugme Start / Pauza da biste uključili program

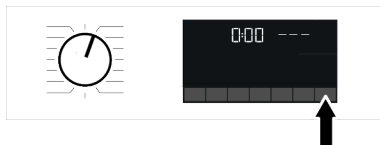

2. Lampica dugmeta Start / Pauza koja je ranije bila isključena počinje da svetli neprekidno, što ukazuje na to da je program pokrenut.
3. Vrata za punjenje veša su zaključana. Simbol brave za vrata pojavljuje se na ekranu nakon zaključavanja vrata za punjenje.
4. Indikatorska svetla praćenja programa na ekranu prikazaće trenutni programski korak.

## 6.11 Zaključavanje vrata za punjenje veša

Na vratima za punjenje veša postoji sistem zaključavanja koji sprečava otvaranje vrata za punjenje veša u slučaju kada je nivo vode neodgovarajući.

Simbol za zaključana vrata pojavljuje se na ekranu nakon zaključavanja vrata za punjenje.



**Otvaranje vrata za stavljanje veša u slučaju nestanka struje:**



U slučaju nestanka struje, ručku vrata za stavljanje veša za slučaj nužde ispod poklopca filtera pumpe da biste ručno otvorili vrata za punjenje veša.



Kako biste izbegli prelivanje vode pre otvaranja vrata za punjenje, uverite se da u mašini nema vode.

1. Ugasite i isključite mašinu iz utičnice.
2. Otvorite poklopac filtera pumpe.

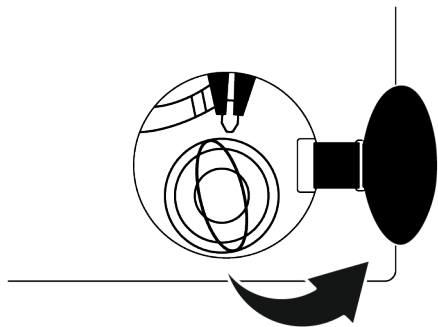

3. Alatom povucite nadole i otpustite ručicu za slučaj nužde na vratima za punjenje. Zatim, otvorite vrata za punjenje mašine.
4. Ako se vrata za punjenje ne otvore, ponovite prethodni korak.

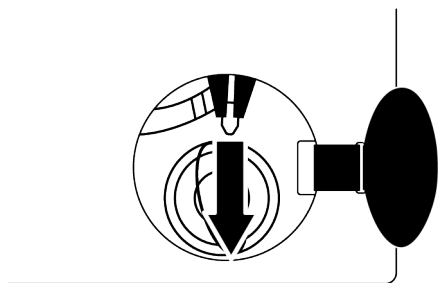

## 6.12 Promena odabira nakon početka programa

### Dodavanje veša kad je program već počeo:

Ako je nivo vode u mašini odgovarajući kada pritisnete dugme Start / Pauza brava vrata će se deaktivirati i vrata će se otvoriti, što vam omogućava da dodate odeću. Ikona brave vrata na ekranu se isključuje kada je brava vrata deaktivirana. Nakon što dodate odeću, zatvorite vrata i pritisnite dugme Start/Pauza još jednom da biste nastavili sa ciklusom pranja.



Ako nivo vode u mašini nije odgovarajući kada pritisnete dugme Start / Pausabrava vrata se neće moći deaktivirati, a ikona za bravu vrata će na ekranu biti upaljena.



Ako je temperatura vode u mašini iznad 50 °C, iz sigurnosnih razloga ne možete deaktivirati bravu vrata, čak i ako je nivo vode odgovarajući.

### Prebacivanje mašine u režim pauze

Pritisnite tipku Početak/Pauziranje da biste prebacili mašinu na režim pauze. Na ekranu će treperiti simbol „Pauze“.

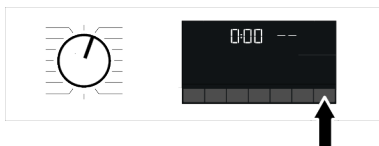

### Promena izbora programa nakon pokretanja programa:

Promena programa je dozvoljena kada je trenutni program pokrenut, osim ako nije omogućeno Zaključavanje zbog dece. Ta radnja će otkazati trenutni program.



Odabrani program će iznova početi.

### Promena pomoćne funkcije, brzine i temperature

Zavisno od toga do kojeg je koraka program došao, možete opozvati ili aktivirati pomoćne funkcije. Pogledajte „Izbor dodatne funkcije“.

Takođe možete promeniti podešavanje brzine i temperature. Pogledajte „Biranje brzine centrifuge“ i „Biranje temperature“.



Vrata za punjenje se neće otvoriti ako je temperatura vode u mašini visoka ili je nivo vode iznad osnovne linije vrata za punjenje.

### 6.13 Otkazivanje programa

Program se otkazuje kada se dugme za izbor programa okrene na drugi program ili se mašina isključi i ponovo uključi pomoću dugmeta za izbor programa.



Ako okrenete dugme za izbor programa kada je omogućeno zaključavanje zbog dece, program se neće otkazati. Prvo treba da otkazete zaključavanje zbog dece. Ako želite da otvorite vrata za punjenje pošto ste otkazali program, ali nije moguće otvoriti vrata za punjenje zbog toga što je nivo vode u mašini iznad osnove vrata za punjenje, onda okrenite dugme za izbor programa na program Pumpanje + centrifuga i iscedite vodu iz mašine.

## 6.14 Završetak programa

Simbol završetka pojavljuje se na ekranu kada se program završi.

Ako ne pritisnete nijedno dugme u narednih 10 minuta, mašina će se isključiti. Displej i svi indikatori se isključuju.

Koraci završenog programa prikazaće se ako pritisnete dugme za uključivanje/ isključivanje.

## 7 Održavanje i čišćenje



Prvo pročitajte odeljak „Bezbednosna uputstva“!

Vek trajanja vašeg proizvoda se produžava, a uobičajeni problemi se ređe javljaju ako se čisti u redovnim intervalima.

### 7.1 Čišćenje fiok za deterđent

Čistite fioku za deterđent u redovnim intervalima (jednom nakon 4 do 5 pranja) kao što je dole navedeno kako biste sprečili nakupljanje deterđenta u prahu.

Očistite sifon ako višak mešavine vode i omekšivača ostanu u odeljku za omekšivač.

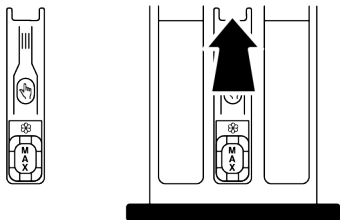

1. Pritisnite označeni deo sifona u odeljku za omekšivač, a zatim povucite fioku prema sebi da biste je izvadili.
2. Podignite i uklonite sifon sa zadnje strane, kao što je prikazano.

3. Isperite fioku i sifon u umivaoniku sa dosta tople vode. Koristite rukavice ili odgovarajuću četku da biste sprečili kontakt ostataka u fioci sa kožom.
4. Nakon čišćenja čvrsto postavite sifon i fioku.

### 7.2 Čišćenje vrata za punjenje i bubnja

Za proizvode sa programom za čišćenje bubnja, pogledajte odeljak Rad proizvoda



Ponovite postupak čišćenja bubnja svaka 2 meseca.

**NAPOMENA:** Koristite sredstvo za uklanjanje kamenca koje je podesno za mašine za pranje veša.

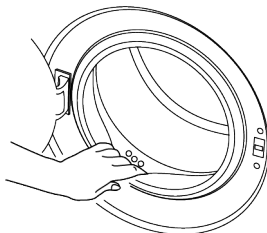

Nakon svakog pranja proverite da u proizvodu nema stranih materija. Ako su rupe na gumi na vratima prikazane na slici začepljene, otčepite ih čačalicom.

Strane metalne materije će izazvati mrlje od rđe u bubnju. Očistite mrlje na površini bubnja pomoću sredstava za čišćenje nerđajućeg čelika.

Nikada ne koristite čeličnu vunu ili žičanu vunu. To će oštetiti obojene, hromirane i plastične površine.

Preporučujemo da na kraju programa obrišete gumu na vratima suvom i čistom krpom. Ovo će ukloniti ostatke na gumi na vratima u vašoj mašini i sprečiti stvaranje neugodnih mirisa.

### 7.3 Čišćenje kućišta i kontrolne ploče

Obrišite kućište proizvoda vodom sa deterđentom ili nekorozivnim blagim gel deterđentima, i osušite mekom krpom. Za čišćenje kontrolne ploče koristite samo meku i vlažnu krpku. Ne koristite sredstva za čišćenje koji sadrže izbjeljivač

### 7.4 Čišćenje filtera za dovod vode

Postoji filter na kraju svakog ventila za usisavanje vode na zadnjoj strani mašine, a takođe i na kraju svakog creva za dovod vode gde su spojeni na slavinu. Ovi filteri sprečavaju ulazak stranih materija i prljavštine iz vode u mašinu. Filtere treba očistiti ako su prljavi.

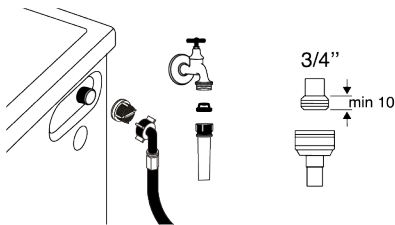

1. Zatvorite slavine.
2. Uklonite matice sa creva za dovod vode da biste pristupili filterima na ventilima za dovod vode i očistite ih odgovarajućom četkom. Ako su filteri previše prljavi, uklonite ih sa svojih mesta pomoću klešta i očistite na način opisan u nastavku.

3. Izvadite filtere na ravnim krajevima creva za dovod vode zajedno sa zaptivkama i temeljno ih očistite pod mlazom vode.
4. Pažljivo vratite zaptivke i filtere na svoje mesto i ručno zategnite njihove matice.

### 7.5 Ispuštanje preostale vode i čišćenje filtera pumpe

Sistem filtera u vašem proizvodu sprečava da čvrsti predmeti, kao što su dugmad, novčići i vlakna tkanine, začepe rotor pumpe tokom ispuštanja vode za pranje. Tako će se voda isprazniti bez ikakvih problema, a radni vek pumpe će se produžiti.

Ako mašina ne ispušta vodu, filter pumpe je začepljen. Filter se mora čistiti kad god je začepljen ili svaka 3 meseca. Da biste očistili filter pumpe, prvo morate ispustiti vodu.

Osim toga, pre transporta proizvoda (na primer, prilikom preseljenja u drugu kuću) vodu treba potpuno isprazniti.



#### NAPOMENA:

Strane supstance koje su ostale u filteru pumpe mogu oštetiti vaš proizvod ili izazvati problem sa bukom.

U regionima gde je moguće zamrzavanje, slavina mora biti zatvorena, crevo sistema mora biti uklonjeno, a voda iz proizvoda mora da se isprazni kada proizvod nije u upotrebi.

Nakon svake upotrebe, zatvorite slavinu na koju je priključeno crevo za napajanje.

#### Da biste očistili prljavi filter i ispraznili vodu:

1. Isključite proizvod da biste prekinuli napajanje.



Temperatura vode u proizvodu može porasti do 90 °C. Da biste izbegli opasnost od opekotina, očistite filter nakon što se voda u proizvodu ohladi.

2. Otvorite poklopac filtera.

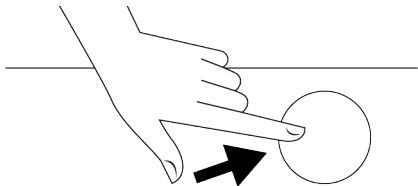

3. Sledite dole navedene postupke da biste ispuštili vodu.

**Ako mašina nema crevo za hitno ispuštanje vode, da biste ispuštili vodu:**



## 8 Rešavanje problema



Prvo pročitajte odeljak „Bezbednosna uputstva“!

**Programi ne počinju kada se vrata za punjenje zatvore.**

- Dugme za početak/pauzu/otkazivanje nije pritisnuto. >>> Pritisnite dugme „početak/pauza/otkaži“.
- Zatvaranje vrata za punjenje veša može biti otežano u slučaju prekomernog punjenja. >>> Smanjite količinu veša i postarajte se da vrata za punjenje budu pravilno zatvorena.

**Program ne može da se uključi ili izabere.**

- Proizvod se možda prebacio u režim samozaštite zbog problema sa snabdevanjem (kao što su napon, pritisak vode itd.). >>> U zavisnosti od modela proizvoda, izaberite drugi program okretanjem dugmeta za izbor programa ili pritiskom i držanjem dugmeta za uključivanje/isključivanje 3 sekunde da

- Postavite veliku posudu na kraj creva kako biste u nju sakupili vodu iz filtera.
- Kada filter pumpe počne propuštati vodu, otpustite ga okretanjem (suprotno od kazaljke na satu). Napunite vodu koja istekne u posudu koju postavite ispred filtera. Pripremite krpu da očistite vodu koja se može proliti.
- Potpuno okrenite i uklonite filter pumpe kada voda u proizvodu iscuri.

1. Očistite sve ostatke unutar filtera, kao i vlakna, ako ih ima, oko područja radnog kola pumpe.
2. Zamenite filter.
3. Ako se poklopac filtera sastoji od dva dela, zatvorite poklopac filtera pritiskom na jezičak. Ako se radi o jednom komadu, prvo umetnite jezičke u donjem delu na svoja mesta, a zatim pritisnite gornji deo da biste ih zatvorili.

biste otkazali program. Prethodni program će se opozvati. Pogledajte Otkazivanje programa [▶ 72]

**Voda unutar proizvoda.**

- U proizvodu je ostalo malo vode zbog procesa kontrole kvaliteta u proizvodnji. >>> To nije kvar; voda nije štetna za proizvod.

**Proizvod ne uzima vodu.**

- Slavina je isključena. >>> Otvorite slavinu.
- Crevo za ulaz vode je savijeno. >>> Ispravite crevo.
- Filter za ulaz vode je zapušten. >>> Očistite filter.
- Vrata za punjenje veša nisu zatvorena. >>> Zatvorite vrata.

**Proizvod ne izbacuje vodu.**

- Crevo za odvod vode je zapušteno ili savijeno. >>> Očistite ili ispravite crevo.
- Filter pumpe je zapušten. >>> Očistite filter pumpe.

### Proizvod vibrira ili pravi buku.

- Proizvod stoji nebalansiran. >>> Podesite postolje da iznivelišete proizvod.
- Čvrsta materija je ušla u filter pumpe. >>> Očistite filter pumpe.
- Nisu skinuti bezbednosni transportni vijci. >>> Skinite bezbednosne transportne vijke.
- Moguće je da je količina veša u proizvodu premala. >>> Dodajte više veša u proizvod.
- Stavljeno je previše veša u proizvod. >>> Izvadite malo veša iz proizvoda ili rukom namjestite veš tako da bude uravnotežen.
- Proizvod se možda naslanja na kruti predmet. >>> Pobrinite se da se proizvod ne naslanja ni na kakav predmet.

### Voda curi na dnu proizvoda.

- Crevo za odvod vode je zapušeno ili savijeno. >>> Očistite ili ispravite crevo.
- Filter pumpe je zapušten. >>> Očistite filter pumpe.

### Proizvod je stao ubrzo nakon početka programa.

- Mašina je privremeno zaustavljena zbog pada napona. >>> Ona će nastaviti s radom kada se napon bude vratio na normalan nivo.

### Proizvod direktno prazni vodu koju prihvata.

- Crevo za odvod nije na odgovarajućoj visini. >>> Povežite crevo za odvod kao što je opisano u korisničkom priručniku.

### Voda se ne može videti u proizvodu tokom pranja.

- Voda se nalazi u nevidljivom delu proizvoda. >>> Ovo nije greška.

### Vrata za ubacivanje veša se ne mogu otvoriti.

- Zaključavanje vrata za ubacivanje veša je aktivirano zbog nivoa vode u proizvodu. >>> Ispustite vodu pokretanjem programa Pumpa ili Centrifuga.
- Proizvod greje vodu ili je u ciklusu centrifuge. >>> Sačekajte dok se program ne završi.

- Vrata za punjenje se mogu zaglaviti zbog pritiska kome su izložena. >>> Uхватite ručku i povucite i gurnite vrata za punjenje da biste ih oslobodili i otvorili.
- Ako nema napajanja, vrata za punjenje na proizvodu neće se otvoriti. >>> Da biste otvorili vrata za punjenje, otvorite poklopac filtera pumpe i povucite ručicu za hitne slučajeve koja se nalazi na zadnjoj strani spomenutog poklopca. Pogledajte Zaključavanje vrata za punjenje veša [► 71]

### Pranje traje duže nego što je naznačeno u korisničkom priručniku. (\*)

- Pritisak vode je nizak. >>> Proizvod čeka dok ne preuzme odgovarajuću količinu vode kako bi sprečio loš kvalitet pranja usled smanjene količine vode. Stoga, vreme pranja se produžava.
- Nizak napon. >>> Vreme pranja se produžava da bi se izbegli loši rezultati pranja kada je napon nizak.
- Temperatura dolazne vode je niska. >>> Vreme potrebno za grejanje vode se produžava u hladnim godišnjim dobima. Takođe, vreme pranja se može produžiti kako bise izbegli loši rezultati pranja.
- Broj ispiranja i/ili količina vode za ispiranje je povećana. >>> Proizvod povećava količinu vode za ispiranje kada je potrebno dobro ispiranje i dodaje dodatni korak ispiranja ako je potrebno.
- Došlo je do stvaranja prevelike pene i aktiviran je sistem za automatsku apsorpciju pene zbog prekomerne količine deterđenta. >>> Koristite preporučenu količinu deterđenta.

### Trajanje programa se ne odbrojava. (kod modela sa displejem) (\*)

- Tajmer je možda zaustavljen zbog uzimanja vode. >>> Tajmer neće odbrojavati dok proizvod ne uzme dovoljnu količinu vode. Proizvod će sačekati dok u njoj ne bude dovoljna količina vode da bi se izbegli slabi rezultati pranja zbog nedostatka vode. Indikator tajmera će nakon toga nastaviti sa odbrojavanjem.

- Tajmer se može zaustaviti tokom koraka zagrevanja. >>> Indikator tajmera neće odbrojavati dok proizvod ne dostigne izabranu temperaturu.
- Tajmer se može zaustaviti tokom koraka centrifugiranja. >>> Došlo je do aktiviranja sistema za automatsku detekciju neuravnoteženog opterećenje zbog neujednačene raspodele veša u proizvodu.

#### **Trajanje programa se ne odbrojava. (\*)**

- U proizvodu ima nebalansiranog veša. >>> Došlo je do aktiviranja sistema za automatsku detekciju neuravnoteženog opterećenje zbog neujednačene raspodele veša u proizvodu.

#### **Proizvod ne prabacuje na korak centrifugiranja. (\*)**

- U proizvodu ima nebalansiranog veša. >>> Došlo je do aktiviranja sistema za automatsku detekciju neuravnoteženog opterećenje zbog neujednačene raspodele veša u proizvodu.
- Proizvod neće centrifugirati ako se voda ne isprazni u potpunosti. >>> Proverite filter i crevo za pražnjenje.
- Došlo je do stvaranja prevelike pene i aktiviran je sistem za automatsku apsorpciju pene zbog prekomerne količine deterdženta. >>> Koristite preporučenu količinu deterdženta.

#### **Učinak pranja je loš: Veš postaje siv. (\*\*)**

- Nedovoljna količina deterdženta se koristi tokom dužeg vremenskog perioda. >>> Koristite preporučenu količinu deterdženta koja odgovara tvrdoći vode i vešu.
- Pranje je obavljeno na niskim temperaturama tokom dužeg vremena. >>> Izaberite odgovarajuću temperaturu za pranje veša.
- Nedovoljna količina deterdženta se koristi sa tvrdom vodom. >>> Korišćenje nedovoljne količine deterdženta sa tvrdom vodom dovodi do lepljenja nečistoća na odeću i vremenom odeća postaje siva. Teško je eliminisati sivu

boju kada se to dogodi. Koristite preporučenu količinu deterdženta koja odgovara tvrdoći vode i vešu.

- Prekomerna količina deterdženta se koristi. >>> Koristite preporučenu količinu deterdženta koja odgovara tvrdoći vode i vešu.

#### **Učinak pranja je loš: Mrlje istrajavaju ili se veš ne beli. (\*\*)**

- Koristi se nedovoljna količina deterdženta. >>> Koristite preporučenu količinu deterdženta koja odgovara tvrdoći vode i vešu.
- Stavljeno je previše veša. >>> Nemojte prekomerno da ubacujete veš u proizvod. Ubacite količine veša preporučene u „Tabeli programa i potrošnje“.
- Izabrani su pogrešan program i temperatura. >>> Izaberite odgovarajuću temperaturu i program za pranje veša.
- Pogrešan tip deterdženta se koristi. >>> Koristite originalni deterdžent koji odgovara proizvodu.
- Prekomerna količina deterdženta se koristi. >>> Stavite deterdžent u odgovarajući odeljak. Nemojte da mešate sredstvo za beljenje i deterdžent.

#### **Učinak pranja je loš: Mrlje od ulja ostaju na vešu. (\*\*)**

- Regularno pranje u bubnju se ne primenjuje. >>> Očistite bubanj redovno. Podatke o ovom postupku pogledajte ovde Čišćenje vrata za punjenje i bubnja [► 73]

#### **Učinak pranja je loš: Odeća ne miriše prijatno. (\*\*)**

- Mirisi i slojevi bakterija se formiraju na bubnju kao rezultat neprekidnog pranja na nižim temperaturama i/ili kraćim programima. >>> Ostavite fioku deterdženta kao i vrata za ubacivanje veša na proizvodu otvorene nakon svakog pranja. Tako neće doći do stvaranja vlažnog okruženja koje odgovara baterijama.

#### **Boja odeće bleđi. (\*\*)**

- Stavljeno je previše veša. >>> Nemojte prekomerno da ubacujete veš u proizvod.



- Deterdžent koji se koristi je vlažan. >>> Deterdžente držite zatvorenim u okruženju koje nije vlažno i nemojte da ih izlažete prekomernim temperaturama.
- Izabrana je viša temperatura. >>> Izaberite odgovarajući program i temperaturu u skladu sa tipom i stepenom zaprljanosti veša.

### **Mašina ne ispira dobro.**

- Količina, brend i uslovi skladištenja deterdženta koji se koristi je neodgovarajući. >>> Koristite deterdžent koji odgovara mašini za pranje i vašem vešu. Deterdžente držite zatvorenim u okruženju koje nije vlažno i nemojte da ih izlažete prekomernim temperaturama.
- Deterdžent je stavljen u pogrešan odeljak. >>> Ako se deterdžent stavi u odeljak za pretpranje iako ciklus za pretpranje nije izabran, proizvod može da uzme taj deterdžent za vreme koraka ispiranja ili omekšivača. Stavite deterdžent u odgovarajući odeljak.
- Filter pumpe je zapušten. >>> Proverite filter.
- Crevo za odvod je savijeno. >>> Proverite crevo za odvod.

### **Veš postaje krut nakon pranja. (\*\*)**

- Koristi se nedovoljna količina deterdženta. >>> Korišćenjem nedovoljne količine deterdženta u poređenju sa tvrdoćom vode može dovesti do stvrdnjavanja vode vremenom. Koristite odgovarajuću količinu deterdženta na osnovu tvrdoće vode.
- Deterdžent je stavljen u pogrešan odeljak. >>> Ako se deterdžent stavi u odeljak za pretpranje iako ciklus za pretpranje nije izabran, proizvod može da uzme taj deterdžent za vreme koraka ispiranja ili omekšivača. Stavite deterdžent u odgovarajući odeljak.
- Deterdžent je pomešan sa omekšivačem. >>> Nemojte da mešate omekšivač sa deterdžentom. Operite i očistite fioku vrućom vodom.

### **Veš ne miriše kao omekšivač. (\*\*)**

- Deterdžent je stavljen u pogrešan odeljak. >>> Ako se deterdžent stavi u odeljak za pretpranje iako ciklus za pretpranje nije izabran, proizvod može da uzme taj deterdžent za vreme koraka ispiranja ili omekšivača. Operite i očistite fioku vrućom vodom. Stavite deterdžent u odgovarajući odeljak.
- Deterdžent je pomešan sa omekšivačem. >>> Nemojte da mešate omekšivač sa deterdžentom. Operite i očistite fioku vrućom vodom.

### **Deterdžent zaojaste u fioci za deterdžent. (\*\*)**

- Deterdžent je stavljen u vlažnu fioku. >>> Osušite fioku za deterdžent pre stavljanja deterdženta.
- Deterdžent je navlažen. >>> Deterdžente držite zatvorenim u okruženju koje nije vlažno i nemojte da ih izlažete prekomernim temperaturama.
- Pritisak vode je nizak. >>> Proverite pritisak vode.
- Deterdžent u odeljku za glavno pranje je navlažen tokom uzimanja vode za pretpranje. Otvori odeljka za deterdžent su blokirani. >>> Proverite otvore i očistite ako su zapušeni.
- Postoji problem sa ventilima u fioci za deterdžent. >>> Pozovite ovlašćenog serviseru.
- Deterdžent je pomešan sa omekšivačem. >>> Nemojte da mešate omekšivač sa deterdžentom. Operite i očistite fioku vrućom vodom.
- Regularno pranje u bubnju se ne primenjuje. >>> Očistite bubanj redovno. Podatke o ovom postupku pogledajte ovde Čišćenje vrata za punjenje i bubnja [► 73]

### **Previše pene se stvara u proizvodu. (\*\*)**

- Neodgovarajući deterdžent za pranje mašine se koristi. >>> Koristite deterdžent koji odgovara mašini za pranje.
- Prekomerna količina deterdženta se koristi. >>> Koristite samo dovoljnu količinu deterdženta.



- Deterdžent se skladišti u neodgovarajućim uslovima. >>> Čuvajte deterdžent na zatvorenoj i suvoj lokaciji. Ne skladištite na preterano vrućim mestima.
- Neki mešoviti veš kao što je veš od tila može da pravi prekomernu penu zbog svoje teksture. >>> Koristite manje količine deterdženta za ovaj tip odeće.
- Deterdžent je stavljen u pogrešan odeljak. >>> Obavezno stavite deterdžent u odgovarajući odeljak.
- Omekšivač se preuzima rano u proizvodu. >>> Može postojati problem sa ventilima ili u odeljku za deterdžent. Pozovite ovlašćenog serviseru.

#### **Pena izlazi iz fioke za deterdžent.**

- Koristi se previše deterdženta. >>> Izmešajte 1 kašiku omekšivača i ½ litra vode i sipajte u odeljak za glavno pranje fioke za deterdžent. >>> U proizvod stavite deterdžent koji je pogodan za programe i maksimalna opterećenja navedena u "Tabeli programa i korišćenja". Ako koristite dodatne

hemikalije (sredstva za uklanjanje fleka, izbeljivače itd.) smanjite količinu deterdženta.

#### **Veš ostaje mokar na kraju programa. (\*)**

- Došlo je do stvaranja prevelike pene i aktiviran je sistem za automatsku apsorpciju pene zbog prekomerne količine deterdženta. >>> Koristite preporučenu količinu deterdženta.
- (\*) Proizvod se ne prebacuje na korak centrifuge ako veš nije raspodeljen ravnomerno u bubnju da bi se sprečilo oštećenje proizvoda i njegove okoline. Veš treba da se ponovo preraspodeli i da se ponovo uključi centrifuga.
- (\*\*) Regularno pranje u bubnju se ne primenjuje. Očistite bubanj redovno. Pogledajte Čišćenje vrata za punjenje i bubnja [▶ 73]



Ako ne možete da otklonite problem iako ste pratili uputstva iz ovog odeljka, obratite se svom dobavljaču ili ovlašćenom serviseru. Nikad nemojte sami da pokušavate da popravite neispravan proizvod.

## **9 ODRICANJE ODGOVORNOSTI / UPOZORENJE**

Krajnji korisnik može na neke (jednostavne) kvarove na adekvatan način rešiti bez ikakvog sigurnosnog problema ili nesigurne upotrebe, pod uslovom da se to izvrši u granicama i u skladu sa sledećim uputstvima (pogledajte odeljak „Popravka obavljena lično“).

Prema tome, ukoliko drugačije nije dozvoljeno u odeljku „Popravka obavljena lično“ u nastavku, popravke će biti upućene registrovanim profesionalnim serviserima kako bi se izbegli sigurnosni problemi. Registrovani profesionalni serviser je profesionalni serviser kome je proizvođač odobrio pristup uputstvima i spisku rezervnih delova ovog proizvoda prema metodama opisanim u zakonodavnim aktima shodno Direktivi 2009/125/EZ.

**Međutim, samo servisni agent (tj. Ovlašćeni profesionalni serviseri) do kog možete doći putem telefonskog broja navedenog u korisničkom priručniku / garantnom listu ili preko vašeg ovlašćenog prodavca može pružiti uslugu koja zadovoljava uslove garancije. Stoga, imajte na umu da popravke profesionalnih serviseru (koje Beko )nije ovlastio) poništavaju garanciju.**

#### **Popravka obavljena lično**

Krajnji korisnik može da izvrši popravku lično u pogledu sledećih rezervnih delova: vrata, šarke i zaptivke vrata, druge zaptivke, sklop zaključavanja vrata i plastične periferne jedinice kao što su dozatori deterdženta (ažurirani spisak dostupan je na support.beko.com od 1. marta 2021.).

Štaviše, da bi se osigurala sigurnost proizvoda i sprečio rizik od ozbiljnih povreda, pomenuta popravka obavljena lično treba da se obavi prema uputstvima u korisničkom priručniku za popravku obavljenu lično koja su dostupna na [support.beko.com](http://support.beko.com). Radi vaše bezbednosti, isključite proizvod pre nego što pokušate bilo kakvu samopopravku.

Popravke i pokušaji popravke od strane krajnjih korisnika za delove koji nisu na datoj listi i/ili se ne pridržavaju uputstava u korisničkim priručnicima za popravu obavljenu lično ili koja su dostupna na [support.beko.com](http://support.beko.com), mogli bi pokrenuti sigurnosna pitanja koja se ne mogu pripisati odgovornosti kompanije [support.beko.com](http://support.beko.com), a koja će poništiti garanciju za proizvod.

Zbog toga se toplo preporučuje da se krajnji korisnici uzdrže od pokušaja popravke koja nije u skladu sa pomenutom listom rezervnih delova, kontaktirajući u

takvim slučajevima ovlašćene profesionalne servisere ili registrovane profesionalne servisere. Naprotiv, takvi pokušaji krajnjih korisnika mogu izazvati bezbednosne probleme i oštetiti proizvod i posledično izazvati požar, poplavu, strujni udar i ozbiljne telesne povrede.

Kao primer, ali ne ograničavajući se na sledeće, za popravke sledećeg moraju se kontaktirati ovlašćeni profesionalni serviseri ili registrovani profesionalni serviseri: motor, sklop pumpe, glavna ploča, motorna ploča, ekran, grejači itd.

Proizvođač/prodavac ne može biti odgovoran ni u kom slučaju kada krajnji korisnici ne postupe u skladu sa gore navedenim.

Dostupnost rezervnih delova mašine za pranje ili mašine za pranje i sušenje veša koju ste kupili je 10 godina. Tokom ovog perioda biće dostupni originalni rezervni delovi za pravilno rukovanje mašinom za pranje ili mašinom za pranje i sušenje veša.

Kada je uređaj isključen, ako dugo pritiskate tastere 1 i 2 za pomoćne funkcije, na ekranu uređaja se prikazuje odbrojavanje 3-2-1 i kompletni ciklusi pranja koji su završeni.

Nakon prikaza kompletnog ciklusa pranja, prikazuju se kodovi kvarova, ako ih ima. Pomoću tabe u nastavku proverite informacije na ekranu.

Informacije na ekranu	Uzrok	Rešenje
Greška	Na uređaju se pokreće bezbednosni algoritam.	Sačekajte da tekst nestane. Nakon pritiska tastera za pomoćne funkcije 1 i 2, proverite informacije na ekranu.
SC	Vaša reklamacija nije rešena tokom provere.	Pozovite ovlašćeni servis.
E5	Filter pumpe je možda začepljen.	Očistite filter pumpe. Pogledajte odeljak „Ispuštanje preostale vode i čišćenje filtera pumpe“. Pokušajte sa ciklusom centrifuge. Ako problem nije rešen, pozovite servis.
E8	Mašina možda nema dovod vode.	<ul style="list-style-type: none"> <li>• Otvorite slavine.</li> <li>• Proverite da li ima dotoka vode.</li> <li>• Proverite priključak creva za dovod vode, ako se crevo previlo, ispravite ga.</li> <li>• Očistite filter pumpe. Pogledajte odeljak „Ispuštanje preostale vode i čišćenje filtera pumpe“.</li> <li>• Zatvorite prednji poklopac mašine. Proverite da li je poklopac zatvoren.</li> </ul> Uključite mašinu još jednom. Ako problem nije rešen, pozovite servis.
E29	Proizvod je prešao u režim samozaštite zbog problema sa napajanjem (mrežni napon, pritisak vode itd.).	Za opoziv programa okrenite tipku za odabir programa i odaberite drugi program. Prethodni program će se opozvati. Pogledajte odeljak „Otkazivanje programa“ Ako se problem i dalje javlja, pozovite servis.
E17	Višak pene je prisutan u mašini nakon završenog ciklusa.	<ul style="list-style-type: none"> <li>• Deterdžent čuvajte na zatvorenom i suvom mestu. Ne skladištite na preterano vrućim mestima.</li> <li>• Koristite manje količine deterdženta za porozno rublje poput fila.</li> <li>• Koristite količinu deterdženta koja odgovara količini veša i nivou zaprljanosti.</li> <li>• Koristite samo dovoljnu količinu deterdženta.</li> <li>• Obavezno stavite deterdžent u odgovarajući odeljak.</li> <li>• Pokrenite program za čišćenje bubnja sa praznom mašinom.</li> </ul> Pogledajte program „Čišćenje bubnja“  Ako vaša mašina ne uključuje program za čišćenje bubnja, možete koristiti pamuk 90C. <ul style="list-style-type: none"> <li>• Nakon pokretanja kratkog programa bez deterdženta, proverite mašinu. Ako se problem i dalje javlja, pozovite servis.</li> </ul>
E18	Centrifuga se ne pokreće zato što mašina nije nivelisana.	Proverite veš u mašini. Količina veša možda nije dovoljna. Pokušajte tako što ćete povećati količinu veša. Veš možda stvara neravnotežu; ručno razvrstajte veš i ravnomerno ga rasporedite unutar uređaja. Pokušajte ponovo sa ciklusom centrifuge.
E12	U mašini možda ima vode.	Isključite mašinu. Ispod mašine možda ima vode. Očistite vodu ispod mašine. Ponovo uključite mašinu. Pokušajte da pokrenete kratki ciklus. Ako se problem nastavi ili vidite da voda curi iz jednog od creva, zatvorite ventile i pozovite servis.
E27	Proverite odvod vode iz mašine.	Pogledajte odeljak „Povezivanje odvodne cevi sa odvodom“.
E84	Veza BLE (Bluetooth sa niskom potrošnjom energije) se ne može uspostaviti.	Proverite, pokušajte da se povežete. Pogledajte odeljak „Funkcija HomeWhiz i funkcija daljinskog upravljanja“. Ako se problem i dalje javlja, pozovite servis.

Poštovani,

u slučaju primedbi na kupljeni proizvod ili eventualne nejasnoće, obratite se prodavcu od koga ste kupili BEKO aparat.

Ukoliko je na Vašem aparatu neophodno izvršiti popravku ili bilo koju drugu intervenciju a koja spada u garantne uslove iz GARANCIJSKE IZJAVE, molimo da se obratite

**Beko Balkans Call Centru (besplatan poziv) 0800 800 008.**

**Odredbe zakona o zaštiti potrošača :**

Član 54.

Garancija je svaka izjava kojom njen davalac daje obećanje u vezi sa robom, i pravno je obavezujuća pod uslovima datim u izjavi, kao i oglašavanju u vezi sa tom robom.

Garantni list je isprava u pisanom ili elektronskom obliku, odnosno na drugom trajnom nosaču zapisa, koja sadrži sve podatke iz garancije, navedene na jasan i čitljiv način, lako razumljivim jezikom, a naročito podatke o:

1) pravima koja potrošač ima na osnovu ovog zakona i da garancija ne isključuje niti utiče na prava potrošača koja proizilaze iz zakonske odgovornosti prodavca za nesaobraznost robe ugovoru;

2) nazivu i adresi davaoca garancije;

3) nazivu i adresi prodavca ako on nije istovremeno i davalac garancije;

4) datumu predaje robe potrošaču;

5) podatke koji identifikuju robu (model, tip, serijski broj i sl.);

6) sadržini garancije, uslovima i postupku ostvarivanja prava iz garancije;

7) trajanju garantnog roka i prostornom važenju garancije. Davalac garancije je dužan da na zahtev potrošača izda garantni list iz stava 2. ovog člana, koji se po pravilu sačinjava u pisanom obliku, na papiru. Ukoliko se potrošač saglaši, garantni list se može izdati i u elektronskom obliku, odnosno na drugom trajnom nosaču zapisa koji je dostupan potrošaču. Na punovažnost garancije ne utiče povreda obaveze davaoca garancije iz stava 2. ovog člana, i potrošač može da zahteva da se garancija ispuni u skladu sa datom izjavom. Garancija ne isključuje niti utiče na prava potrošača u vezi sa saobraznošću robe ugovoru.

**NAPOMENA:**

Garancija ne isključuje niti utiče na prava potrošača koja proizilaze iz zakonske odgovornosti prodavca za nesaobraznost robe ugovoru.

**VAŽNE NAPOMENE:**

**PROIZVOD JE NAMENJEN ISKLJUČIVO ZA UPOTREBU U DOMAĆINSTVU.**

**Pre postavljanja i priključenja aparata obavezno pročitati UPUTSTVO ZA UPOTREBU, POSTAVLJANJE I PRIKLJUČENJE APARATA.**

**Usluge koje nisu uključene u cenu aparata su POSTAVLJANJE I PRIKLJUČENJE aparata (u garantnom roku i van garantnog roka).**

**Ukoliko je postavljanje i priključenje aparata izvršilo neovlašćeno lice čime je prouzrokovan kvar na aparatu - garancija se NE PRIZNAJE. Stranka snosi troškove popravke aparata u celosti (usluga i rezervni deo). Ukoliko je Kupac postavljanje i priključenje aparata izvršio samostalno a bez poštovanja UPUTSTVA ZA UPOTREBU čime je prouzrokovao mehaničko oštećenje aparata, odnosno uništenje kupljenog aparata davalac garancije nema obavezu zamene aparata i garancija se ne priznaje.**

**Troškove popravke aparata i zamene rezervnih delova snosi Kupac u celosti I USLOVI GARANCIJE**

1.1. Pod uslovom da se korisnik rukovodi prema datim UPUTSTVIMA ZA UPOTREBU, proizvod će raditi besprekorno.

1.2. Garantni rok iznosi 5 godina (u zavisnosti od datuma overe na garantnom listu) i važi od dana kupovine, što kupac dokazuje overenim garantnim listom (koji sadrži: naziv i sedište prodavca, datum, pečat i potpis osobe koja je proizvod prodala, kao i fiskalni isečak).

1.3. Centralni servis i uvoznik imaju pravo da kod prodavca provere fiskalni isečak.

**1.4. Kupac je u obavezi da čuva fiskalni isečak zajedno sa garantnim listom, a u protivnom Ovlašćeni servis će vršiti popravku aparata na teret kupca.**

## **II ŠTA NIJE POKRIVENO GARANCIJOM**

2.1. Svi kvarovi koji su nastali kao posledica neodgovarajućeg održavanja aparata, u suprotnosti sa odredbama ovog Garantnog lista kao i Uputstva za upotrebu, i to u delu koji se odnosi na čišćenje i održavanje kao i napomene o upotrebi i upozorenja koje je propisao proizvođač.

2.2. Čišćenje i održavanje aparata koje je predviđeno u Uputstvu za upotrebu i spada u redovno ili periodično čišćenje aparata koje je u obavezi da vrši kupac.

## **III ODGOVORNOST KUPCA**

**3.1. Kupac je dužan da se pridržava instrukcija koje odnose na upotrebu, čišćenje i održavanje aparata a koje su date u okviru Uputstv za upotrebu a kojima su definisani: tehničke karakteristike aparata, ispravnost korišćenja kao i način i obaveza čišćenja aparata.**

## **IV GARANCIJSKA IZJAVA**

4.1. Davalac garancije garantuje da proizvodi imaju deklarisanu tehničke karakteristike.

4.2. Proizvod će ispravno funkcionisati ako se koristi u skladu sa njegovom namenom i UPUTSTVOM ZA UPOTREBU.

4.1.1. Na zahtev kupca podnet u garantnom roku, kvar ili nedostatak na proizvodu ćemo otkloniti u Zakonom propisanom roku od dana podnošenja prijave, na svoj teret.

4.1.2. Proizvod koji ne bude popravljen u navedenom roku, na vaš zahtev, zamenićemo novim. Za vreme popravke aparata biće produžen rok njegove garancije.

4.1.3. Garantni rok počinje da važi od datuma kupovine proizvoda, koji se dokazuje overenim garantnim listom i fiskalnim isečkom. Obavezni podaci koje treba da sadrži garantni list su: naziv i sedište prodavca maloprodaje, pečat i potpis prodavca, datum predaje robe potrošaču kao i podaci koji identifikuju robu (model, tip, serijski broj i sl.).

## **V GARANCIJSKI USLOVI:**

5.1. Mesto popravke:

Popravke u garantnom roku obično se vrše kod kuće kupca proizvoda. Troškove transporta priznaćemo samo, ako proizvod bude, po prethodnom dogovoru, dostavljen najbližem ovlašćenom servisu.

**5.2. Garancija se priznaje za vreme naznačeno na garantnom listu pod sledećim uslovima:**

5.2.1. da kupac ima uredno popunjen garantni list i fiskalni isečak

5.2.2. da je kupac prilikom montaže proizvoda postupio u skladu sa UPUTSTVOM za POSTAVLJANJE I PRIKLJUČENJE APARATA

5.2.3. da se proizvod koristi u skladu sa UPUTSTVOM ZA UPOTREBU

5.2.4. da proizvod servisira isključivo ovlašćeni servis uvoznika

**5.3. Garancija se gasi u sledećim slučajevima:**

5.3.1. nepridržavanja UPUTSTVA ZA UPOTREBU, POSTAVLJANJE I PRIKLJUČENJE APARATA;

5.3.2. mehaničkog oštećenja aparata do kojeg je došlo pri upotrebi;

5.3.3. vršenja popravki na aparatu koje je izvršilo neovlašćeno lice ili neovlašćeni servis ili ukoliko suugrađeni neoriginalni rezervni delovi;

5.3.4. ako je utvrđen uzrok kvara a koji nije posledica greške proizvođača;

5.3.5. korišćenje proizvoda u UGOSTITELJSTVU (profesionalne kuhinje: restorani, hoteli, dr.), kao i studentski domovi, profesionalne perionice i sl.

5.3.6. ukoliko kupac ne poseduje uredno popunjen garantni list i fiskalni isečak;

#### **5.4. Garancija ne važi za:**

5.4.1. fizička oštećenja proizvoda

5.4.2. svetlosna tela i stakla na proizvodu;

5.4.3. razne police, plastični elemente, koji su neposredno izloženi stalnom uticaju habanja, razlikama u temperaturi, agresivnim sredstvima za čišćenje i slično.

#### **5.5. Popravke u garantnom roku:**

Garantni rok počinje danom KUPOVINE aparata i dokazuje se ispravno overenim garantnim listom i fiskalnim isečkom.

#### **5.6. Popravke van garantnog roka:**

Za popravke van garantnog roka ugrađuju se isključivo originalni rezervni delovi.

#### **5.7. Garancija se ne priznaje u sledećim slučajevima:**

**5.7.1. nepoštovanja UPUTSTVA ZA UPOTREBU, POSTAVLJANJE I PRIKLJUČENJE APARATA:**

5.7.1.1 kvarovi zbog smrzavanja aparata, koje je nastalo u zimskom periodu, usled montaže i čuvanja aparata na otvorenom prostoru (terasi i slično), podrumu ili prostoriji u kojoj nije odgovarajuća temperatura;

5.7.1.2 zapušnja sifona;

5.7.1.3 oštećenja unutrašnjosti aparata ili veša nastalih kao posledica ubacivanja raznih metalnih stvari, rajsfešlusa na vešu i drugih stvari koje mogu zapušiti odvod, oštetiti veš, odnosno unutrašnjost mašine;

5.7.1.4 zapušnja dozirne posude zbog neredovnog čišćenja (način čišćenja i kontrola opisani su u uputstvu za upotrebu);

5.7.1.5 požara, odnosno eksplozije koje je posledica sušenja veša koje je prethodno bilo oprano zapaljivim sredstvima za čišćenje (dozvoljeno je sušenje veša koje je oprano isključivo vodom);

5.7.1.6 kvarova pregrevanja filtera, kondenzatora nastalih kao posledica neredovnog održavanja-čišćenja (obavezno čišćenje-koje ne spada u održavanje u garantnom roku) ili zbog ometenog protoka vazduha - zatvorenog ventilatorskog otvora, zapušjenih odvodnih cevi;

5.7.1.7 oštećenja nastalih kao posledica upotrebe neadekvatnih sredstava za mašinsko pranje i negu veša (moguće oštećenje i promene boje zaptivača i plastičnih delova, koji su posledica upotrebe sredstava za beljenje i farbanje veša);

5.7.1.8 zagušenje rešetke u dovodnoj cevi;

5.7.1.9 oštećenja nastalih kao posledica priključenja na neadekvatnu električnu mrežu, nepravilno priključivanje (kolebanje napona više od dozvoljenog odstupanja, neadekvatna vrsta ili pritisak gasa, nestandardne mešavine gasa, prelazak na druge vrste gasa i dr.) i kao posledica neodgovarajućeg pritiska u vodovodnoj mreži;

5.7.1.10 montaža aparata u neadekvatnim uslovima - prostorije sa vlagom, visoka temperatura i dr.

5.7.1.11 oštećenja spoljnih i unutrašnjih delova aparata nastalih kao posledica upotrebe neodgovarajućih sredstava za čišćenje;

5.7.1.12 vibracija aparata, odnosno buka koja nastaje kao posledica nepravilnog postavljanja ili nivelisanja;

- 5.7.1.13 zamenu potrošnog materijala koja obuhvata: sijalica, filtera, creva i dr.;
- 5.7.1.14 pregrevanje grejnih površina prouzrokovani kratkim spojem koja za posledicu imaju: promene boje delova aparata ili pregorevanja delova aparata;
- 5.7.2.** Popravka koju je izvršilo neovlašćeno lice;
- 5.7.3.** Ugradnje neoriginalnih rezervnih delova na aparatu;
- 5.7.4.** Ako kupac nestručno i neodgovorno rukuje aparatom;
- 5.7.5.** Ako kupac mehanički ili na bilo koji drugi način ošteti aparat;
- 5.7.6.** U slučaju više sile: udar groma, poplave, strujnog udara
- 5.7.7.** Pojave povećane buke aparata koja je posledica redovne upotrebe aparata a koja ne utiče na osnovnu funkciju aparata;
- 5.7.7.1 buka koju izaziva ventilator u pećnici;
- 5.7.7.2 buka limova i vođica u pećnici ili ljuljanje posude na nosećoj rešetki;
- 5.7.7.3 buka protočne i odvodne pumpe
- 5.7.8.** Nedostaci na: odvojivim delovima, dugmadima, delovima od stakla, lakiranim i emajliranim delovima, delovima od gume, spoljnim cevima i eventualnoj dodatnoj opremi (priključni kablovi i cevi, zaptivač pećnice, opruga na dugmadima, protočna i odvodna pumpa), zaptivačima, ručkama, prskalicama, korpama, filterima;
- 5.7.9.** Estetske i mehaničke promene na aparatima ili delovima nastalih kao posledica upotrebi trošenja proizvoda a koje direktno ne utiču na funkcionalnost aparata:
- 5.7.9.1 habanje staklenih površina ili -keramičke ploče (brazde nastale usled upotrebe grubih sredstava za čišćenje odnosno neadekvatnih sredstava za čišćenje; brazde i oštećenja nastala zbog posuđa: neravno dno, brušeno dno, oštri delovi na dnu, prašina, pesak ili drugi oštri predmeti ispod dna posuđa)
- 5.7.9.2 brisanje oznake (na staklo keramici, dugmadima, čeonj ploči, staklenim vratima)
- 5.7.9.3 promena boje: ručke, dugmad, čeonj ploče, poklopci štednjaka, ugradne ploče, montažne ploče, ivice ploča za kuvanje, gorionici (zaptivači, nosači, krune, poklopci i dr.)
- 5.7.9.4. iskrivljenost limova nastali u periodu eksploatacije aparata, kao i korozija nastala usled postavljanja i eksploatacije proizvoda u neadekvatnim uslovima-prostorijama
- 5.7.9.5 oštećenja vrata nastalih kao posledica preopterećenja (pucanje šarki, matice ručke, iskrivljena vrata), kao i nivelacija vrata;
- 5.8.** Za aparate u koji u sebi imaju ugradjen Pro Smart inverter motor, obaveznom registracijom proizvoda na <https://extwarranty.beko.com> u roku od 90 dana od datuma kupovine proizvoda, ostvarujete dodatnu uslovljenu garanciju od 10 godina na Pro Smart inverter motor. Za sve dodatne informacije o modelima kao i uslovima produžene garancije možete kontaktirati BEKO posle prodajnu podršku na broj telefona **0800 800 008** ili posetiti naš web sajt [www.beko.rs/psi](http://www.beko.rs/psi)
- 5.9.** Nakon isteka roka od 2 godine u kome je Prodavac odgovoran za nesaobraznost robe ugovoru, Potrošač ima pravo na dodatni garantni rok u trajanju od 3 godine i pravo na besplatnu opravku aparata u ovom roku. Za vreme trajanja garantnog roka, rok u kome je Prodavac dužan da izvrši opravku aparata nije vremenski ograničen, a uzimajući u obzir prirodu robe, opravka će se izvršiti u primerenom roku, bez značajnih neugodnosti za Potrošača. Ovo pravo Potrošača ne isključuje niti utiče na prava Potrošača koja proizilaze iz zakonske odgovornosti Prodavca za nesaobraznost robe ugovoru, kao ni na pravo Potrošača da zahteva od Prodavca naknadu štete koja potiče od nesaobraznosti robe, u skladu sa opštim pravilima o odgovornosti za štetu.

**Davalac garancije zadržava pravo, da u slučaju zahteva kupca, upućenog ovlašćenom servisu a vezano za navedeno od tačke 5.7.1 do tačke 5.7.9.5, zaračuna celokupne troškove intervencije mogućih rezervnih delova kupcu.**

Usluge popravke u garantnom roku i van garantnog roka Ovlašćeni servis vrši prema važećem cenovniku.

**Usluge koje nisu uključene u cenu aparata su POSTAVLJANJE I PRIKLJUČENJE aparata (u garantnom roku i van garantnog roka).**

#### **VI SAVETI KUPCU**

Prilikom prijavljivanja kvara kupac je u obavezi da navede:

1. ime, prezime, broj telefona i tačnu adresu
2. tip, oznaku proizvoda i serijski broj
3. broj garantnog lista i Naziv i adresa prodavca
4. datum kupovine
5. kratak opis kvara

**U cilju kvalitetnog postavljanja i priključenja aparata angažujte ovlašćeni servis.**

**Pored postavljanja i priključenja ovlašćeni servis će vam pružiti i informacije o načinu rada i rukovanju aparatom.**

**Angažovanjem ovlašćenog servisa smanjujete rizik neadekvatnog priključenja i dodatnih troškova u skladu sa uslovima ovog garantnog lista.**

**Garantni list i fiskalni isečak brižljivo čuvajte. Neophodan je za sve eventualne popravke u garantnom roku.**

**GARANCIJA NA PROIZVOD SE PRIZNAJE SAMO UZ POSEDOVANJE OBA TRAŽENA DOKUMENTA: OVERENI GARANTNI LIST I FISKALNI RAČUN VII PRIMENA GARANCIJE**

**1. Ova se garancija primenjuje kod BEKO proizvoda kupljenih i normalno korišćenih na teritoriji Republike Srbije.**

**2. Periodično čistite vaš aparat kako neadekvatno održavanje ne bi prouzrokovalo kvar na aparatu i dodatne troškove popravke.**

**3. Pre prijavljivanja kvara centralnom servisu obavezno proverite:**

**3.1 Da li aparat ima ispravno napajanje električnom energijom**

**3.2 Da li su svi osigurači ispravni**

**3.3 Da li su u redu dovodne instalacije**

**3.4 Da li su u redu filteri i dr.**

**3.5 Pritisak vode**

**3.6 Da li su u redu odvodne instalacije**

**Uvažavajući savete vršite uštedu na nepotrebnim intervencijama servisa i sebi smanjujete troškove.**

\*\*Pozivni centar se nalazi van EEA, ali će se vaši lični podaci obrađivati u svemu u skladu sa Opštom uredbom o obradi ličnih podataka.

\*\*\* Molimo vas da se upoznate sa načinom na koji obrađujemo vaše lične podatke i vaša prava na našoj veb stranici <https://www.beko.com/rs-sr>, u odeljku označenom kao Politika privatnosti.