



Машина за перење алишта

Упатство за употреба

Mašina za pranje rublja

Priručnik za korisnika



B5WF U78418 WB

MK / BS



Ве молиме прво прочитајте го ова упатство за употреба!

Почитуван кориснику,

Ви благодариме што избравте производ на Веко. Се надеваме дека ќе ги добиете најдобрите резултати од вашиот производ кој е произведен со висок квалитет и најсовремена технологија. Затоа, внимателно прочитајте го целото упатство за употреба и сите други придружни документи пред да го користите производот.

Следете ги сите предупредувања и информации во упатството за употреба. Така, се заштитувате себеси и вашиот производ од можни опасности.

Чувајте го упатството за употреба. Ако го предадете производот на некој друг, наведете го и упатството за употреба. Прирачникот содржи гаранциски услови, ракување и методи за решавање проблеми за вашиот производ.

Објаснување на симболите

Во ова упатство за употреба се користат следните симболи:



Опасност што може да резултира со смрт или повреда.

ПРЕДУПРЕДУВАЊЕ Опасност што може да резултира со имотна штета на производот или неговата околина



Важни информации или корисни совети за користење.



Прочитајте го упатството за употреба.



Материјал што може да се рециклира.



Предупредување за топла површина.



Овој производ е произведен со помош на најнова технологија во еколошки услови.

1 Упатства за општа безбедност

Овој дел содржи безбедносни упатства кои ќе помогнат да се заштитите од ризик од лична повреда или материјална штета. Нашата компанија нема да биде одговорна за какви било штети што може да настанат во случај на непридржување кон овие упатства.

- ▶ Постапките за инсталација и поправка секогаш нека ги спроведува овластениот сервисер.
- ▶ Користете само оригинални резервни делови и додатоци.
- ▶ Освен ако не е експлицитно наведено во упатството за корисникот, не поправајте или заменувајте дел од кој било производ.
- ▶ Не правете технички измени во производот.

1.1 Наменета цел

- ▶ Овој производ е дизајниран да се користи во затворени простории, домови и слични локации. На пример:
 - Кадровски кујни на продавници, канцеларии и други работни средини;
 - Фармски куќи;
 - Од страна на клиенти на хотели, мотели и други сместувачки капацитети
 - Ноќевање со појадок, средини слични на хостели
 - Заеднички области на станбени блокови или перални
- Користете го производот само за перење текстил со етикета што може да се пере во машина прикачени од производителот. Производот не е наменет за комерцијална употреба.



1.2 Безбедност на деца, ранливи лица и домашни миленици

- ▶ Овој производ може да се користи од деца на и постари од 8 години и од лица чии физички, сетилни или ментални способности не се целосно развиени или на кои им недостига искуство и знаење, под услов да бидат надгледувани или обучени за безбедното користење на производот и ризиците. тоа вади.
- ▶ Децата под 3-годишна возраст треба да се држат подалеку, освен ако не се под постојан надзор.
- ▶ Електричните производи се опасни за децата. Децата или домашните миленици не треба да си играат, да се качуваат на врвот или внатре во производот. Проверете ја внатрешноста на производот пред употреба.
- ▶ Користете детска брава за да ги спречите децата да интервенираат со производот.
- ▶ Не заборавајте да ја затворите вратата за полнење кога ја напуштате просторијата каде што се наоѓа производот. Децата и домашните миленици може да се заклучат внатре и да се удават.

- ▶ Децата не треба да вршат работи за чистење и одржување без надзор на возрасен.
- ▶ Чувајте ги материјалите за пакување подалеку од деца. Опасност од повреда и давење.
- ▶ Чувајте ги сите детергенти и адитиви што се користат за производот подалеку од дофат на деца.
- ▶ Исечете го кабелот за напојување и скршете го и деактивирајте го механизмот за заклучување на вратата за полнење пред да го фрлите производот за безбедност на децата.

1.3 Електрична безбедност

- ▶ Ако производот има дефект, не треба да се вклучува освен ако не го поправил овластен сервисер. Постои ризик од електричен удар!
- ▶ Овој производ е дизајниран за продолжи со работа кога ќе дојде струја во случај на прекин во снабдувањето со електрична енергија. Ако сакате да откажете програма, видете го поглавјето „Откажување програма“.
- ▶ Вклучете го производот во заземјен довод на струја заштитен со осигурувач од 16 ампера. Не занемарувајте го фактот дека мора да има инсталација со заземјен приклучок извршена од страна на квалификуван електричар. Нашата компанија нема да биде одговорна за какви било оштетувања што ќе се појават ако производот се користел без заземјување во согласност со локалните регулативи.
- ▶ Не чистете го производот со спреј или со полевање вода над него! Постои ризик од електричен удар!
- ▶ Никогаш не допирајте го приклучокот на кабелот за струја со мокри раце! Никогаш не исклучувајте го од струја со влечење за кабелот. Секогаш држете го приклучокот со едната рака додека го влечете со другата.
- ▶ Производот треба да се исклучи од струја за време на инсталација, одржување, чистење или поправка.
- ▶ Ако кабелот за струја е оштетен, истиот мора да биде заменет од производителот, овластен сервис или соодветно квалификувано лице (по можност електричар) или некој кој е овластен од возникот со цел да се избегнат можните ризици.

1.4 Безбедност при движење

- ▶ Исклучете го производот од струја пред да го преместите, извадете ги приклучоците за излезот за вода и главната вода. Исцедете ја водата што останала во производот.
- ▶ Производот е тежок, не се движите сами. Не држете ги екструдирачките делови како што е вратата за полнење алишта за да го подигнете и преместите производот. Горниот послужавник треба да биде цврсто фиксиран за движење.
- ▶ Вашиот производ е тежок; треба внимателно да го носат две лица доколку се работи за скапила. Може да предизвика повреда ако вашиот производ падне врз вас. Не удирајте и не испуштајте го производот додека го носите.
- ▶ Носете го производот во исправена положба.
- ▶ Проверете дали цревата, како и кабелот за напојување не се превиткани, прикештени или згмечени откако производот ќе се намести на своето место по процедурите за инсталација или чистење.

1.5 Безбедност на инсталацијата

- ▶ Проверете ги информациите во упатството и упатствата за инсталација за да го подготвите производот за инсталација и проверете дали електричната мрежа, електричната мрежа за чиста вода и штекерот за вода се соодветни. Ако не, повикајте квалификуван електричар и водоводџија за да ги направат потребните аранжмани. Овие операции се одговорност на клиентот.
- ▶ Проверете дали има оштетувања пред да го инсталирате производот. Не продолжувајте со инсталацијата ако производот е оштетен.
- ▶ Може да дојде до повреда ако рацете се стават во непокриени отвори. Затворете ги дупките на безбедносните завртки за транспорт со пластични приклучоци.
- ▶ Немојте да го инсталирате или оставате производот на места каде што може да биде изложен на надворешни услови.
- ▶ Не го инсталирајте производот на места каде што температурата паѓа под 0°C.
- ▶ Не ставајте го производот на тепих или слична површина. Тоа би создало опасност од пожар бидејќи не може да прима воздух одоздола.
- ▶ Ставете го производот на чист, рамномерен и тврд под и балансирајте со прилагодливите стапала.

- ▶ Поврзете го производот со приклучок за заземјување заштитен со осигурувач соодветен на тековните вредности на типската етикета. Погрижете се заземјувањето да го изврши стручен електричар. Не користете го производот без соодветно заземјување според локалните/националните прописи.
- ▶ Приклучете го производот во штекер со вредности на напон и фреквенција соодветни на оние наведени на етикетата за типот.
- ▶ Не го приклучувајте производот во лабави, поместени, скршени, валкани, мрсни приклучоци или приклучоци со ризик од контакт со вода.
- ▶ Користете го новиот комплет црева што го дава производот. Не употребувајте повторно стари комплекти црева. Не правете додатоци на цревата.
- ▶ Поврзете го доводното црево за вода директно со славината за вода. Притисокот од чешмата треба да биде минимум 0,1 МПа (1 bar) и максимум 1МПа (10 бари). Од славината за една минута треба да истечат 10 до 80 литри вода за да може производот да функционира правилно. Ако притисокот на водата е над 1 МПа (10 Bars), треба да се постави вентил за намалување на притисокот. Максималната дозволена температура е 25°C.
- ▶ Поставете го крајот на цреводот за испуштање вода на одводот за испуштање нечиста вода, мијалникот или кадата.
- ▶ Поставете го кабелот за напојување и куќите на локации без ризик од сопнување.
- ▶ Не го поставувајте производот зад врата, лизгачка врата или на друго место што ќе спречи целосно отворање на вратата.
- ▶ Ако треба да се стави машина за сушење на производот, поправете ја со соодветен апарат за поврзување добиен од овластен сервис.
- ▶ Постои ризик од контакт со електрични парчиња кога ќе се извадат горните фиоки. Не расклопувајте ја горната фиока на производот.
- ▶ Ставете го производот најмалку 1 cm подалеку од рабовите на мебелот.

1.6 Безбедност при употреба

- ▶ Треба да се користат само детергенти, омекнувачи и адитиви погодни за машини за перење.
- ▶ Никогаш не користете хемиски растворувачи во производот. Овие материјали имаат ризик од експлозија.
- ▶ Не ракувајте со неисправни или оштетени производи. Исклучете го производот (или исклучете го осигурувачот со кој е поврзан), исклучете ја славината за вода и повикајте овластен сервис.
- ▶ Не ставајте извори на палење (запалена свеќа, цигари, итн.) или извори на топлина (пегли, печки, печки итн.) над или во близина на производот. Не ставајте запаливи/експлозивни материјали во близина на производот.
- ▶ Не стојте на врвот на производот.
- ▶ Исклучете го производот од струја и исклучете ја славината ако нема да го користите производот долго време.
- ▶ Детергентот/материјалите за одржување може да испрскаат од фиоката за детергент доколку се отвори додека работи машината. Контактот на детергентот со кожата и очите е опасен.
- ▶ Погрижете се домашните миленици да не се качуваат во внатрешноста на производот. Проверете ја внатрешноста на производот пред употреба.
- ▶ Не отворајте ја насилно заклучената врата за полнење. Вратата ќе се отвори штом ќе заврши миењето. Ако вратата не се отвори, користете ги решенијата за грешката „вчитување вратата не се отвора“ во делот Решавање проблеми.
- ▶ Не мијте ги елементите контаминирани со бензин, керозин, бензен, редуктори, алкохол или други запаливи или експлозивни материјали и индустриски хемикалии.
- ▶ Не користете директно детергент за хемиско чистење и не перете, плакнете или центрифугирајте алишта контаминирани со детергент за хемиско чистење.
- ▶ Не ставајте ги рацете во ротирачкиот барабан. Почекајте додека барабанот веќе не се ротира.
- ▶ Не ставајте ја раката или метален предмет под машината за перење.
- ▶ Ако перете алишта на високи температури, испуштената вода за перење би ја изгорела вашата кожа доколку е во контакт со вашата кожа, на пр. Кога цревата за празнење е поврзано со чешмата. Не допирајте ја испуштената вода.
- ▶ Преземете ги следниве мерки на претпазливост за да спречите формирање на биофилм и непријатни мириси:

- Проверете дали просторијата каде што е поставена машината за перење е добро проветрена.
 - Избришете ги мевовите и стаклото на вратата со сува и чиста крпа на крајот од програмата.
- Стаклото на вратата за полнење ќе се загрее при перење на високи температури.
- Затоа, не дозволувајте особено децата да го допираат стаклениот дел од вратата за полнење за време на перењето.

1.7 Безбедност на одржување и чистење

- ▶ Не мијте го производот со машини за перење под притисок, со прскање пареа, вода или истурање вода.
- ▶ Не користете остри и абразивни алатки додека го чистите производот. Не користете средства за чистење за домаќинството, сапун, детергент, гас, бензин, разредувач, алкохол, лак итн. додека чистите.
- ▶ Средствата за чистење кои содржат растворувачи може да мирисаат отровни испарувања, на пр. Растворувач за чистење. Не користете средства за чистење кои содржат растворувачи.
- ▶ Може да има остатоци од детергент во фиоката за детергент кога ќе ја отворите за чистење.
- ▶ Не расклопувајте го филтерот на пумпата за празнење додека производот работи.
- ▶ Температурата во машината може да се зголеми до 90°C. Исчистете го филтерот откако ќе се олади водата во машината за да избегнете ризик од изгореници.

2 Важни упатства за животната средина

2.1 Усогласеност со Директивата на ЕУ за електричен и електронски отпад - WEEE



Овој производ е усогласен со директивата на ЕУ за WEEE (2012/19/EU). Овој производ го носи симболот за класификација за начинот на фрлање на електрична и електронска опрема (WEEE).

Овој симбол покажува дека овој производ не треба да се фрла со другиот отпад од домаќинството откако ќе престане да се користи. Искористениот уред треба да се врати во официјален пункт за собирање на електрични и електронски уреди за рециклирање. За да ги најдете овие системи за собирање отпад, контактирајте ги Вашите локални власти или малопродажното место од каде е купен производот. Секое домаќинство има важна улога во враќањето и рециклирањето на стари уреди. Правилното отстранување на искористените уреди помага во заштитата од можни негативни последици за животната средина и здравјето на луѓето.

Усогласеност со директивата за ризик од опасни материи

Производот што го купивте е усогласен со директивата на ЕУ за ризик од опасни материи (2011/65/EU). Не користи штетни и забранети материјали коишто се посочени во директивата.

Информации за пакувањето



Материјалите за пакувањето на производот се изработени од рециклирачки материјали во согласност со нашите национални регулативи за животна средина. Не фрлајте го материјалот од пакувањето заедно со домашниот или друг отпад. Однесете го во центар за собирање материјал од пакување што го посочува локалното надлежно тело.

3 Наменета употреба

- Овој производ е дизајниран за домашна употреба. Не е за комерцијални цели или не треба да се користи надвор од неговата намена.
- Производот смее да се користи само за перење и плакнење алишта кои се соодветно означени.
- Производителот се откажува од секаква одговорност што произлегува од неправилно користење или транспорт.
- Животниот век на вашиот производ е 10 години. Во овој период, ќе бидат достапни оригинални резервни делови за правилно функционирање на апаратот.
- Овој апарат е наменет за употреба во домаќинството и слични апликации како што се:
 - кујнски области за персонал во продавници, канцеларии и други работни средини;
 - земјоделски куќи;
 - од клиенти во хотели, мотели и други средини од резиденцијален тип;
 - средини од типот ноќевање и појадок;
 - површини за заедничка употреба во станбени згради или во пералници.

4 Технички спецификации

Име или заштитна марка на добавувачот	Beko
Име на модел	B5WF U78418 WB 7002340004
Височина (см.)	84
Широчина (см.)	60
Длабочина (см.)	55
Номинален капацитет (kg)	8
Максимална брзина на центрифугирање (rpm)	1400
Единичен довод на вода/двоен довод на вода	• / -
• Достапно	
Electrical input (V/Hz)	230 V / 50Hz
Вкупно напојување (A)	10
Вкупно моќност (W)	2200
Код за главниот модел	1320



ENERGY



BEKO

ИДЕНТИФИРАЕНТЕ НА МОДЕЛ → (*)



Тдо информациите за моделот зачувани во базата на податоци за производот може да се дојде со влегување на следната веб-страница и пребарување на идентификаторот (*) на вашиот модел на ознаката за енергија.l: <https://eprel.ec.europa.eu/>



ПРЕДУПРЕДУВАЊЕ: Вредностите за потрошувачка важат за случаи каде што е исклучена безжичната врска.

4.1 Монтажа

- Повикајте го најблискиот овластен сервисер за да го монтира вашиот производ.
- Подготовката на локацијата и инсталацијата на струјата, водата и одводот на местото за монтажа се одговорност на потрошувачот.
- Проверете дали доводот за вода, одводните црева и електричниот кабел се превиткале, скинале или притиснале додека сте го туркале производот на своето место по монтажата или чистењето.
- Проверете дали инсталацијата и електричното поврзување на производот се направени од овластен сервис. Производителот нема да биде одговорен за штети што би се појавиле од постапки што ги спровеле неовластени лица.
- Пред монтажата, проверете визуелно дали производот има дефекти. Ако има, не инсталирајте го. Оштетените производи претставуваат ризик за безбедноста.

4.1.1 Соодветна локација за монтирање

- Поставете го производот на тврд и рамен под. Не поставувајте го врз дебел килим или врз слични површини.
- Кога машина за перење и сушална се поставени една врз друга, нивната вкупна тежина – кога се полни – изнесува 180 kg. Ставете го производот на цврст и рамен под што има задоволителен капацитет на носивост!
- Не ставајте го производот врз кабелот за струја.
- Не монтирајте го производот во околина каде што температурата се спушта под 0 °C.
- Се препорачува да се остави простор кај страните на машината за да се намалат вибрациите и буката
- На нерамен под, не поставувајте го производот веднаш до работ или на платформа.
- Nemojte da postavljate izvore toplote, kao što su ploče za kuvanje, pegle, rerne itd. na mašinu za pranje i nemojte da ih koristite na proizvodu.

4.1.2 Монтирање на капаците на долниот панел



4.1.3 Вадење на транспортните брави

- 1 Олабавете ги сите навртки со соодветен клуч додека не започнат да се вртат слободно .
- 2 Извадете ги навртките за безбеден транспорт со тоа што ќе ги одвртите малку.
- 3 Вметнете ги пластичните капаци што се доставени во вреќичка со Упатството за корисникот во отворите на задниот панел.

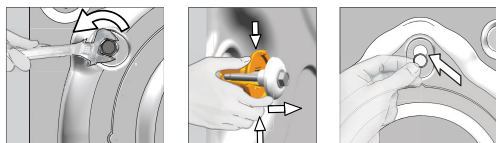

ВНИМАНИЕ: Извадете ги навртките за безбеден транспорт пред да ја вклучите машината! Инаку, производот ќе се оштети.



Чувајте ги навртките за безбеден транспорт на сигурно место ако треба повторно да ги употребите кога машината за перење ќе треба да се премести.

Поставете ги навртките за безбеден транспорт по обратен редослед од постапката за вадење.

Никогаш не поместувајте го уредот без правилно поставени навртки за безбеден транспорт!

4.1.4 Поврзување со доводот за вода



Притисокот на водата од доводот што е потребен за да работи машината мора да биде меѓу 1-10 бари (0.1 – 1 МПа). Неопходно е најмалку 10-80 литри вода да течат од целосно отворената славина во една минута за да работи машината без проблеми. Додајте вентил за намалување на притисокот, ако е повисок.



ВНИМАНИЕ: Моделите со единичен довод за вода не треба да се поврзуваат со славина за топла вода. Во тој случај, алиштата ќе се оштетат или производот ќе се префрли во заштитен режим и нема да работи.

ВНИМАНИЕ: Не користете стари или користени црева за довод на вода на новиот производ. Може да се предизвика флекање на алиштата.

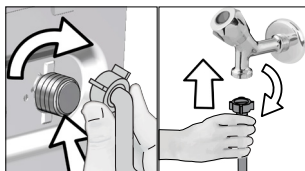

- 1 Стегнете ги навртките на цревето со рака. Никогаш не користете алат за нивно затегнување.
- 2 Кога ќе завршите со поврзувањето на цревето, проверете дали протекува од некаде на поврзување, со тоа што целосно ќе ја отворите славината. Ако има протекување, затворете ја славината и извадете ја навртката. Затегнете ја одново внимателно по проверка на заштитата. За да спречите протекување и последователна штета, славините затворајте ги кога не го користите производот.

4.1.5 Поврзување на одводното црево со одводот

- Прикачете го крајот на одводното црево директно со одводот на вода, лвабао или када.



ВНИМАНИЕ: Вашиот дом ќе биде поплавен ако цревето излезе од неговото лежиште при испуштање на водата. Уште повеќе, постои ризик од попарување заради високите температури при перење! За да спречите вакви ситуации и да бидете сигурни дека вашата машина без проблем ги извршува процесите на полнење и празнење, добро фиксирајте го одводното црево.

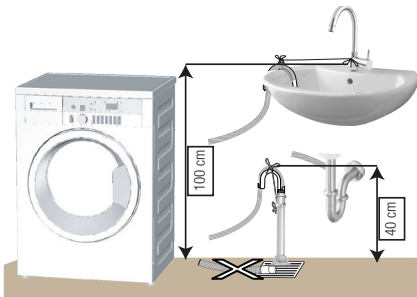

- Поврзете го одводното црево на минимална висина од 40 cm и максимална висина од 100 cm.
- Во случај кога одводното црево е подигнато по неговото поставување на ниво на под или близу до подот (помалку од 40 cm над подот), исфрлањето на водата се отежнува и алиштата ќе бидат многу мокри. Затоа, следете ги висините што се посочени на сликата.

- За да спречите отпадната вода да се врати назад во машината повторно и да обезбедите полесни истекување, не потопувајте го крајот на цревето во отпадната вода и не вметнувајте го во одводот подлабоко од 15 cm. Ако е многу долго, скратете го.
- Крајот на цревето не смее да биде превиткано, нагазено ниту притиснато меѓу одводот и машината.
- Ако должината на цревето е многу кратка, додајте оригинално црево за продолжување. Должината на цревето не смее да биде поголема од 3,2 m. За да избегнете дефекти од протекување на вода, врската меѓу цревето за

продолжување и одводното црево на производот мора да биде добро направена, со соодветни стегачи за да не се раздвојат и да не протекува.

4.1.6 Прилагодување на ногалките



ВНИМАНИЕ: За да се обезбеди производот да работи тивко и без вибрации, тој мора да стои рамно и избалансирано на ногалките. Наместете ја машината со прилагодување на ногалките. Инаку, производот може да се поместува и да предизвика кршење и вибрации.

ВНИМАНИЕ: Не користете алати за да ги разлабавите завртените навртки. Инаку, машината ќе се оштети.

- 1 Рачно разлабавете ги стегнатите навртки на ногалките.
- 2 Прилагодувајте ги ногалките додека производот не застане рамно и стабилно.
- 3 Затегнете ги сите навртки за стегање со рака.

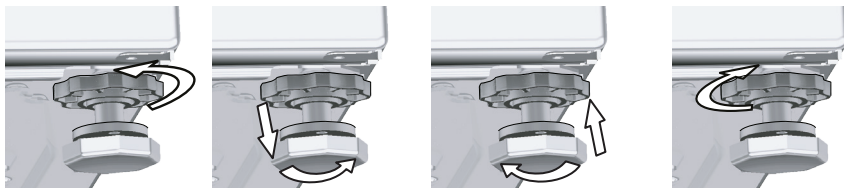

4.1.7 Електрично поврзување

Поврзете го производот за заземјен приклучок, заштитен со осигурувач 16 А. Нашата компанија нема да биде одговорна за какви било оштетувања што ќе се појават ако производот се користел без заземјување во согласност со локалните регулативи.

- Поврзувањето мора да биде усогласено со државните регулативи.
- Жиците за електричното излезно коло мора да бидат доволно јаки за потребите на уредот. Се препорачува употреба на заштитен прекинувач за резидуална струја (GFCI).
- Приклучокот за ел. енергија мора да биде на дофат по монтирањето.
- Ако тековната вредноста на осигурувачот или на прекинувачот во куќата е помала од 16 ампера, повикајте квалификуван електричар да постави осигурувач од 16 ампера.
- Дадениот напон во поглавјето „Технички спецификации“ мора да биде еднаков на напонот на струјата во штекерот.
- Не поврзувајте преку продолжени кабли или повеќенаменски приклучоци.



ВНИМАНИЕ: Оштетените кабли за струја мора да ги замени овластен сервисер.

4.1.8 Прва употреба



Пред да започнете да го употребувате производот, проверете дали се направени сите подготовки во согласност со поглавјата „Важни упатства за безбедноста и животната средина“ и „Инсталација“. Прво вклучете ја програмата за чистење на барабанот за да ја подготвите машината за перење алишта. Ако оваа програма ја нема во вашата машина, применете го методот опишан во поглавјето 4.4.2.



Користете средство против бигор што е соодветно за машини за перење.

Останала малку вода во машината заради процесот за контрола на квалитетот во производството. Не е штетно за производот.

4.2 Подготовка

4.2.1 Сортирање на алиштата

- Сортирајте ги алиштата во согласност со видот ткаенина, боја и степенот на извалканост, како и со дозволена температура на водата.
- Секогаш почитувајте ги упатствата што се дадени на етикетите на облеката.

4.2.2 Подготовка на алиштата за перење

- Алиштата со метални предмети како што се жици, ремени или метални копчиња ќе го оштетат производот. Тргнете ги металните делови или перете ги алиштата ставени во вреќичка за перење или во навлака за перница.
- Извадете ги сите предмети од џебовите, како што се монети, пенкала или спојвалки и превртете ги џебовите нанадвор и исчеткајте ги. Таквите предмети може да го оштетат производот и да предизвикуваат проблем со бучава.
- Ставете ги малите алишта, како што се бебешките чорапчиња или најлонските чорапи во вреќичка за перење или во навлака за перница.
- Ставете ги завесите внатре без да ги притискате. Извадете ги деловите за закачување на завесите.
- Закопчајте ги патентите, зашијте ги разлабавените копчиња и искинатите делови на алиштата.
- Перете ги производите со етикети „може да се пере во машина“ или „рачно перење“ само на соодветна програма.
- Не перете обоени и бели алишта заедно. Нови, темно обоени памучни ткаенини може да испуштат многу боја. Исперете ги посебно.
- Тврдокорните дамки мора да се третираат соодветно пред перење. Ако не сте сигурни, прашајте некој во хемиско чистење.
- Користете само средства за промена на бои и чистење бигор кои се соодветни за машинско перење. Секогаш следете ги упатствата на пакувањето.
- Перете ги панталоните и деликатните алишта превртени наопаку.
- Чувајте ги алиштата од ангорска волна во замрзнувач неколку часа пред перење. Така ќе се намали литењето.
- Алиштата на коишто има материјали како брашно, прашина од бигор, млеко во прав, итн. мора прво да се истресат пред да се стават во производот. Правта од алиштата може со време да се налепи на внатрешните делови на производот и да го оштети.

4.2.3 Совети за заштеда на струја и вода

Следниве информации ќе ви помогнат да го користите производот на еколошки и штедлив (за вода и струја) начин.

- Користете го максималниот капацитет на полнење на машината што го дозволува програмата што сте ја избрале, но не ја преполнувајте. Видете „Табела за програми и потрошувачка“.
- Следете ги упатствата за температурата на пакувањето на детергентот.
- Перете ги малку извалканите алишта на ниски температури.
- Користете побрзи програми за мали количини на малку извалкани алишта.
- Не користете претперење и високи температури за алишта што не се многу валкани или исфлекани.
- Ако планирате да ги исушите алиштата во сушална, изберете ја најголемата брзина за центрифугата што се препорачува за тој циклус на перење.
- Не користете повеќе детергент од препорачаната количина наведена на пакувањето.

4.2.4 Ставање алишта

1. Отворете ја вратата за полнење.
2. Ставете ги алиштата во производот така што ќе бидат лабаво распоредени.
3. Притиснете ја врата за да се затвори. Треба да слушнете звук на заклучување. Проверете дали некое парче од облеката се зафатило за вратата. Вратата за полнење е заклучена додека работи програма. Бравата на вратата ќе се отвори веднаш откако ќе заврши програмата за перење. Потоа, можете да ја отворите вратата за полнење. Ако вратата не се отвори, применете ги решенијата дадени за грешката „Вратата за полнење не може да се отвори“ во делот за отстранување проблеми.

4.2.5 Соодветен капацитет на полнење

Максималниот капацитет за полнење зависи од видот на алиштата, степенот на извалканост и саканата програма за перење.

Производот автоматски ја прилагодува количината вода според тежината на алиштата ставени во неа.



ПРЕДУПРЕДУВАЊЕ: Постапувајте согласно информациите во делот „Табелата за програми и потрошувачка“. Кога е преоптоварена, перењето не ги дава посакуваните резултати. Исто така, може да се појават проблеми со бучава и вибрации.

4.2.6 Користење детергент и омекнувач



Кога користите детергент, омекнувач, штирак, фабричка боја, белило или отстранувач на бигор, прочитајте ги упатствата на производителот на пакувањето внимателно и следете ги упатствата за дозирање. Користете мерилка ако има.

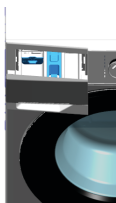

Фиоката за детергент се состои од три прегради:

- (1) или предмиење
- (2) или главно перење
- (3) или омекнувач
- ☼ во преградата за омекнувач има и парче сифон.
- ■ има и апарат за течен детергент за употреба на течен детергент во главната преграда за перење.

Видот детергент што треба да се користи зависи од програмата за перење, видот на ткаенината и бојата.

- Користете различни детергенти за обоени и бели алишта.
- Перете ги деликатните алишта само со специјални детергенти (течен детергент, шампон за волна, итн.) што се наменети само за деликатни алишта и на препорачаните програми.
- Се препорачува употреба на течен детергент за перење темно обоени алишта или прекривки.
- Перете волна на препорачана програма со специјални детергенти изработени специфично за волна.
- Ве молиме проверете го делот со опис на програми за препорачаната програма за различни ткаенини.
- Сите препораки за детергенти важат за опсегот на температура што може да се избере.

Избор на вид детергент

Видот детергент што треба да се користи зависи од видот на ткаенината и бојата.

- Користете различни детергенти за обоени и бели алишта.
- Перете ги деликатните алишта само со специјални детергенти (течен детергент, шампон за волна, итн.) што се наменети само за деликатни алишта.
- Се препорачува употреба на течен детергент за перење темно обоени алишта или прекривки.
- Перете волна со специјални детергенти изработени специфично за волна.



ПРЕДУПРЕДУВАЊЕ: Користете само детергенти што се специјално произведени за машини за перење.

ПРЕДУПРЕДУВАЊЕ: Не користете сапун во прав.

Прилагодување на количината детергент

Количината на детергентот за перење што треба да се употреби зависи од количината на алиштата за перење, степенот на извалканост и тврдоста на водата.

- Не користете количини коишто ги надминуваат количините за дозирање што се препорачани на пакувањето за да избегнете проблеми на прекумерна пена, неисплавени алишта, со цел заштеда на пари и заштита на животната средина.
- Користете помалку детергент за мали количини или малку извалкани алишта.

Употреба на омекнувачи

Истурете омекнувач во преградата за омекнувач во фиоката за детергент.

- Не надминувајте го нивото (>max<) што е означено во преградата за омекнувачот.
- Ако омекнувачот ја загубил течната состојба, растворете го со вода пред да го ставите во фиоката за детергент.



ПРЕДУПРЕДУВАЊЕ: Не користете течни детергенти или други производи за чистење освен омекнувачи произведени со намена за машинско перење, со цел омекнување на алиштата.

Употреба на течни детергенти

Ако производот содржи капаче за течен детергент:

- Притиснете и завртете го апаратот на местото каде што е прикажано кога сакате да користите течни детергенти.

Делот што паѓа подолу ќе служи како бариера за течен детергент.

- Чистете со вода на своето место или со вадење од местото кога е потребно. Не заборавајте да ги ставите апаратите во главната преграда за перење (преграда бр. „2“) по чистењето.
- Апаратот треба да биде подигнат ако користите детергент во прав.

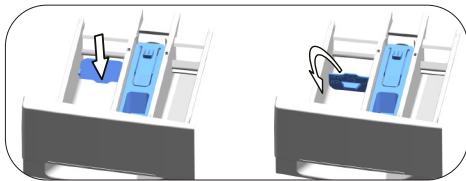

Ако производот не содржи капаче за течен детергент:

- Не користете течен детергент за претперење во програма со претперење.
- Течниот детергент ги флека алиштата кога се користи со функцијата за крајно време кога е вклучено одложено вклучување. Ако ја користите функцијата за крајно време, не користете течен детергент.

Употреба на детергент во гел и таблети

- Ако густината на детергентот во гел е течна, а производот не содржи специјален сад за течни детергенти, ставете го детергентот во гел во преградата за главно перење кога машината ќе зема вода за првпат. Ако производот има капаче за течен детергент, наполнете го капачето со детергент пред да ја вклучите програмата.
- Ако густината на детергентот во гел не е течна или има форма на таблета со течен детергент, ставете го директно во барабанот пред перење.
- Ставете го детергентот во таблети во преградата за главно перење (преграда бр. „2“) или директно во барабанот пред перење.

Употреба на штирак

































- Додајте течен штирак, штирак во прав или фабричка боја во одделот за омекнувачот.
- Не користете омекнувач и штирак заедно при перењето.
- Избришете ја внатрешноста на производот со влажна и чиста крпа по употреба на штирак.

Употреба на отстранувач на бигор

- Ако е потребно, користете отстранувачи за бигор што се специјално произведени само за машини за перење.

Употреба на белила

- Изберете програма со претперење и додајте агенс за избелување на почетокот на претперењето. Не ставајте детергент во одделот за претперење. Како алтернатива, изберете програма со дополнително плакнење и додајте белило додека производот зема вода во одделот за детергент за време на првиот чекот на плакнење.
- Не користете агенси за избелување и детергент заедно.
- Употребете само мала количина (околу 50 ml) на белило и исплакнете ги алиштата многу добро бидејќи може да се предизвика иритација на кожата.
- Не истурајте го белилото врз алиштата.
- Не користете го за алишта во боја.
- Кога користите кислородно белило, изберете програма што пере на пониска температура.
- Белилата врз основа на кислород може да се користат заедно со детергентот. Сепак, ако густината не е иста со онаа на детергентот, ставете прво детергент во преградата за детергент бр. „2“ во фиоката за детергент и почекајте додека детергентот не истече кога производот зема вода. Додајте го белилото во истата преграда додека производот продолжува да зема вода.

 Памук – економично	 Памук	 Синтетика	 Рачно перење	 Заштита за бебиња	 Перење темни алишта (Грижа за темни алишта)	 Перење темни алишта (Грижа за темни алишта)	 Пребрики (Постелнини)	
 Цедење (Пумпа)	 Плакнење	 Освежуваче	 Екстра плакнење (Плакнење Плус)	 Брзо перење	 Одложено време	 Предперење	 Ноќен режим	 Мешани алишта 40
 Дневно експрес	 Супер кратко експрес	 Центрифуга	 Деликати 20°	 40° 40°	 Хигиена 20°	 Автоматска програма	 Кошули	
 Завршна заштита	 Пареа	 Свила+ Рачно перење	 Заштита за бебиња+	 Stain Expert	 Hygiene+	 Деликати	 Down Wear	

4.2.7 Совети за ефикасно перење

		Алишта			
		Светли бои и бели алишта	Бои	Црни/Темни бои	Деликатни алишта / Волна/ Свила
		(Препорачан опсег на температура врз основа на нивото на извалканост: 40 - 90 °C)	(Препорачан опсег на температура врз основа на нивото на извалканост: студено -40 °C)	(Препорачан опсег на температура врз основа на нивото на извалканост: студено -40 °C)	(Препорачан опсег на температура врз основа на нивото на извалканост: студено -30 °C)
Ниво на извалканост	Многу извалкани (тврдокорни дамки како масло, кафе, овошје и крв.)	Можеби ќе треба да ги третирате дамките пред да ги ставите на перење или да вклучите и предперење. Детергентите во прашок и течните детергенти што се препорачуваат за бели алишта може да се користат во дози што се препорачани за многу извалкани алишта. Се препорачува да се користат детергенти во прашок за да се исчистат дамки од глина и земја и за дамки што се осетливи на избелувачи.	Детергентите во прашок и течните детергенти што се препорачуваат за алишта во боја може да се користат во дози што се препорачани за многу извалкани алишта. Се препорачува да се користат детергенти во прашок за да се исчистат дамки од глина и земја и за дамки што се осетливи на избелувачи. Треба да се користат детергенти што не содржат белило.	Течните детергенти што се погодни за алишта во боја и темни алишта може да се користат во дози што се препорачани за многу извалкани алишта.	Претпочитајте течни детергенти што се произведени за деликатни алишта. Волнените и свилените алишта мора да се перат со специјални детергенти за волна.
	Вообичаено извалкани (На пример дамки од телото на јаките и на манжетните)	Детергентите во прашок и течните детергенти што се препорачуваат за бели алишта може да се користат во дози што се препорачани за нормално извалкани алишта.	Детергентите во прашок и течните детергенти што се препорачуваат за алишта во боја може да се користат во дози што се препорачани за нормално извалкани алишта. Треба да се користат детергенти што не содржат белило.	Течните детергенти што се погодни за алишта во боја и темни алишта може да се користат во дози што се препорачани за нормално извалкани алишта.	Претпочитајте течни детергенти што се произведени за деликатни алишта. Волнените и свилените алишта мора да се перат со специјални детергенти за волна.
	Малку извалкани (Нема видливи дамки.)	Детергентите во прашок и течните детергенти што се препорачуваат за бели алишта може да се користат во дози што се препорачани за малку извалкани алишта.	Детергентите во прашок и течните детергенти што се препорачуваат за алишта во боја може да се користат во дози што се препорачани за малку извалкани алишта. Треба да се користат детергенти што не содржат белило.	Течните детергенти што се погодни за алишта во боја и темни алишта може да се користат во дози што се препорачани за малку извалкани алишта.	Претпочитајте течни детергенти што се произведени за деликатни алишта. Волнените и свилените алишта мора да се перат со специјални детергенти за волна.

4.2.8 Прикажано времетраење на програмата

Можете да го видите времетраењето на програмата на екранот на вашата машина додека избирате програма. Во зависност од количината на алишта што сте ги ставиле во машината, пенењето, неизбалансираните услови на полнење, флукуациите во напојувањето, притисокот на водата и поставките на програмата, времетраењето на програмата автоматски се прилагодува додека програмата работи. **СПЕЦИЈАЛЕН СЛУЧАЈ:** При започнување на програмата на програмите Cottons и Cotton Eco, екранот го прикажува времетраењето од половина оптоварување. Тоа е најчеста употреба. По започнувањето на програмата, за 20-25 минути машината ќе го открие вистинското оптоварување. И ако откриеното оптоварување е поголемо од половина оптоварување; програмата за перење ќе се прилагоди соодветно и времетраењето на програмата ќе се зголеми автоматски. Оваа промена може да ја следите на екранот.

4.3 Работа со производот

4.3.1 Контролна табла

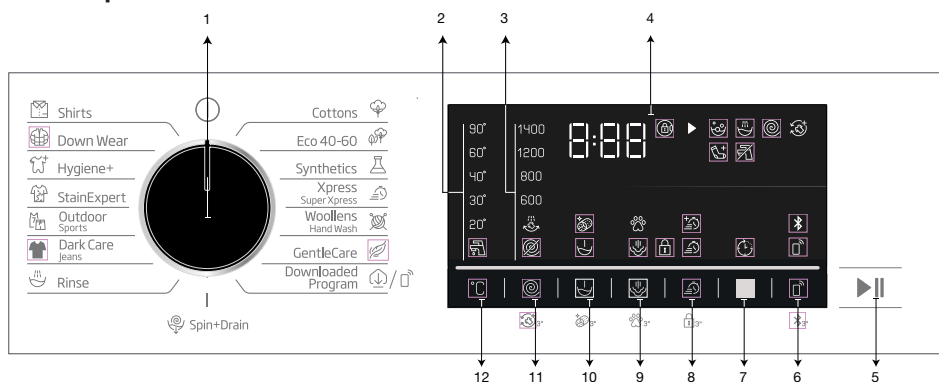

- 1 - Регулатор за избор на програма
- 2 - Светилки за ниво на температура
- 3 - Светилки за индикација на нивото на центрифуга
- 4 - Екран
- 5 - Копче за вклучување / паузирање
- 6 - Копче за далечинска контрола
- 7 - Копче за поставување на времето на завршување

- 8 - Копче 3 за дополнителни функции
- 9 - Копче 2 за дополнителни функции
- 10 - Копче 1 за дополнителни функции
- 11 - Копче за приспособување на брзината на центрифугата
- 12 - Копче за приспособување на температурата

4.3.2 Символи на екранот

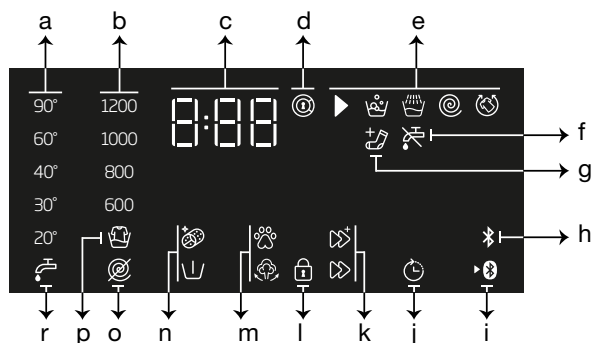

- a- Индикатор за температура
- b- Индикатор за брзината на центрифугата
- c- Информации за времетраење
- d- Символ за бравата на вратата за полнење
- e- Индикатор за следење на програмата
- f- Индикатор дека нема вода
- g- Индикатор дека треба да се стават алишта
- h- Индикатор за Bluetooth врска
- i- Индикатор за далечинска контрола
- j- Индикатор дека е активирано одложено вклучување
- k - Индикатори 3 за дополнителни функции
- l- Символ за брава за деца на вратата за полнење
- m- Индикатори за дополнителни функции 2
- n- Индикатори за дополнителни функции 1
- o- Индикатор дека нема центрифуга
- p- Индикатор за одложено плакнење
- q- Индикатор за ладна вода
- r- Индикатор за ладна вода



Визуелните средства што се користат за опис на машината во овој дел се шематски и можеби не одговараат сосема со карактеристиките на вашата машина.

4.3.3 Табела за програми и потрошувачка

МК					Дополнителни функции					
Програма	Макс. оптоварување	Потрошувачка на вода (л.)	Потрош. на енергија (kWh)	Макс. брзина	Пареа	брз+	Предмиење	Чистење на влакна од миленичиња)	Против туктање+	Опсег на температура °C
Cottons	90	8	95	2,40	1400	•	•	•	•	Ладно-90
	60	8	95	1,80	1400	•	•	•	•	Ладно-90
	40	8	93	0,97	1400	•	•	•	•	Ладно-90
Eco 40 - 60	40***	8	50	0,695	1400					40-60
	40***	4	30	0,356	1400					40-60
	40***	2	24	0,181	1400					40-60
Synthetics	60	3	71	1,35	1200	•	•	•	•	Ладно-60
	40	3	67	0,85	1200	•	•	•	•	Ладно-60
Xpress / Super Xpress	90	8	66	2,20	1400	•	•		•	Ладно-90
	60	8	66	1,20	1400	•	•		•	Ладно-90
	30	8	66	0,20	1400	•	•		•	Ладно-90
Xpress / Super Xpress + Fast+	30	2	40	0,15	1400	•	•		•	Ладно-90
Woolens/Hand Wash	40	1,5	55	0,50	1200					Ладно-40
Gentle Care	40	3,5	55	0,72	800					Ладно-40
Dark Care/J Jeans	40	3,5	83	0,85	1200	•	•	•	•	Ладно-40
Outdoor/Sports	40	3,5	55	0,50	1200			•		Ладно-40
Stain Expert	60	4	80	1,70	1400		•	•		30-60
Hygiene+	90	8	125	2,90	1400	*				20-90
Down Wear	60	2	89	1,30	800	•				Ладно-60
Shirts	60	3	63	1,23	800	*	•	•	•	Ладно-60
Чистење на барабанот+	90	-	73	2,60	600	*				90
Downloaded Programme*****										
Мешани	40	3,5	83	0,90	800	•	•	•	•	Ладно-40
Завеси	40	2	86	0,70	800			•		Ладно-40
Долна облека	30	1	70	0,30	600					Ладно-30
Меки играчки	40	1	55	0,50	600					Ладно-40
Пешкир	60	2	75	1,20	800	•				Ладно-60



• : Може да се избере.

* : Автоматски избрано, не може да се откаже.

*** : Ако максималната брзина на вртежите на машината е помала од оваа вредност, може да избирате само до максималниот број на вртежи на центрифугата.

***** : Овие програми може да се користат со апликацијата HomeWhiz.

- : Видете го описот на програмата за максимално полнење.

 ** „Памук еко 40 °C и Памук еко 60 °C се стандардни програми.“ Овие програми се познати како „Стандардна програма за памук на 40 °C“ и „Стандардна програма за памук на 60 °C“ и се прикажани во табелата со симболите  .



Дополнителните функции на табелата може да се разликуваат зависно од моделот на машината.

Потрошувачката на вода и ел. енергија може да варира во зависност од промените во притисокот на водата, тврдината на водата и температурата, од амбиенталната температура, видот и количината на алиштата, од изборот на дополнителните програми и од промените во напонот.

Времето за перење може да се види на приказот на машината кога избирате програма. Во зависност од количината на облека што сте ја ставиле во машината, може да се појави разлика од 1 до 1 и пол час меѓу прикажаното времетраење на приказот и реалното времетраење на циклусот за перење. Времетраењето ќе се ажурира автоматски веднаш откако ќе започне перењето.

„Избраните шеми за дополнителни функции може да се менуваат од компанијата на производителот . Новите шеми за избор може да се додаваат и отстрануваат.“

„Брзината на центрифугата на машината може да варира зависно од програмата, но оваа брзина не може да ја надмине максималната брзина на машината.“

Вредности на потрошувачка (МК)

	Избор на температура (°C)	Брзина на центрифуга (rpm)	Капацитет (kg)	Времетраење на програмата (hh:mm)			Температура на перење (°C)	
Eco 40-60	40	1400	8	03:38	0.695	50.0	31	52.8
	40	1400	4	02:47	0.356	30.0	26	52.9
	40	1400	2	02:47	0.181	24.0	23	55.9
Cottons	20	1400	8	03:30	0.600	93.0	20	53.9
Cottons	60	1400	8	03:30	1.800	95.0	60	53.9
Synthetics	40	1200	3	02:15	0.850	67.0	40	40
Xpress/Super Xpress	30	1400	8	00:28	0.200	66.0	23	62

Вредностите дадени за програми различни од програмата eco 40-60 се само индикативни.

4.3.4 Избор на програма

- Одредете ја програмата соодветна за видот, количината и нивото на извалканост на алиштата во согласност со „Табелата за програми и потрошувачка“.



Програмите се ограничени со најголема брзина на центрифугата, соодветна за дадениот вид текстил.

При избор на програма, секогаш земајте ги во предвид видот ткаенина, бојата, степенот на извалканост и дозволената температура на водата.

Секогаш избирајте ја најниската потребна температура. Повисока температура значи и поголема потрошувачка на струја.

- Изберете ја саканата програма со регулаторот за избор на програма.

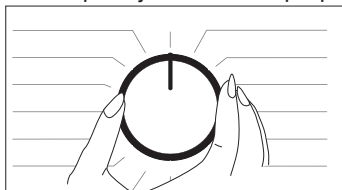

4.3.5 Програми

• Eco 40-60

Програмата eco 40-60 може да ги исчисти нормално извалканите памучни алишта за кои се вели дека може да се перат на 40 °C или 60 °C, заедно во истиот циклус и дека оваа програма се користи за да се процени усогласеноста со законите на ЕУ за еко-дизајн.

Иако перењето трае подолго од другите програми, тоа обезбедува големи заштеди на струја и вода. Вистинската температура на водата може да се разликува од наведената температура на перење. Кога во машината ќе ставите помалку алишта (на пр. половина од капацитетот или помалку), времетраењето на етапите на програмата може автоматски да се скрати. Во овој случај, потрошувачката на енергија и вода ќе се намали.

• **Cottons (Памук)**

Со оваа програма можете да ја перете вашата памучна облека (чаршави, постелнина, крпи, бањарки, долна облека итн.). Доколку функцијата за брзо перење е вклучена, времетраењето на програмата значително се намалува, но загарантиран е ефективен перформанс на перење со интензивни движења. Ако не е избрана функцијата за брзо перење, тогаш е загарантирано супериорно перење и плакнење за многу валканите алишта.

• **Synthetics (Синтетика)**

Со оваа програма можете да ги перете алиштата (како кошули, блузи, синтетички/памучни мешавини итн.). Времетраењето на програмата значително се скусува и загарантирано е перење со голема ефикасност. Ако не е избрана функцијата за брзо перење, тогаш е загарантирано супериорно перење и плакнење за многу валканите алишта.

• **Woollens / Hand Wash (Волна / Рачно перење)**

Користете ја за перење волна/деликатни алишта. Изберете ја соодветната температура што е посочена на етикетата на алиштата. Алиштата ќе се исперат со многу благи движења за да не се оштетат.

• **Hygiene+ (Антиалергенски режим)**

Применувањето на чекор за пареа на почетокот на програмата овозможува полесно омекнување на нечистотиите.

Користете ја оваа програма за алишта (бешешка облека, постелинина, долна облека и други памучни работи) за кои е потребно антиалергено и хигиенско перење при повисока температура со интензивен и долг циклус на перење. Високото ниво на хигиена е загарантирано благодарейќи на примената на пареа пред програмата, долгото време на загревање и дополнителниот чекор на плакнење.

• Програмата беше тестирана од „The British Allergy Foundation“ („Allergy UK“) со опцијата 60 °C одбрана при што се потврди ефикасноста при елиминирањето на алергени како дополнително на бактерии и мувла.



„Allergy UK“ е бренд на Британското здружение за алергии. Ознаката на одобрение е создадена за да ги води луѓето на коишто им е потребна препорака за некој производ, којшто ги ограничува/редуцира/елиминира алергените и значително ја редуцира нивната содржина во средината каде што се наоѓаат пациенти со алергии. Цели кон нудење гаранции дека производите се научно тестирани и испитани на начин на кој се добиваат најдобро мерливи резултати.

• **Down Wear (Јакни)**

Употребувајте ја оваа програма за перење на капути, елеци, јакни итн. коишто содржат пердуви со етикета што означува дозволено машинско перење. Благодарение на специјалните профили за центрифуга, се осигурува водата да стигне до воздушните празнини меѓу пердувите.

• **Spin+Drain (Центрифуга+Цедење)**

Можете да ја употребувате оваа функција за да отстраните вода од алиштата или да ја исцедите водата од машината.

• Rinse (Плакнење)

Користете ја оваа програма кога сакате да плакнете или да штиркате засебно.

• Завеси

Употребувајте ја оваа програма за перење тантела и завеси. Бидејќи нивната мрежеста структура предизвикува зголемено пенење, ставете мала количина детергент во преградата за главно перење. Благодарение на специјалниот профил на центрифугата во оваа програма, тантелата и завесите се гужваат помалку. Не ставајте ги завесите доколку капацитетот е надминат за да не ги оштетите.



Кај оваа програма се препорачува да користите специјални детергенти во преградата за детергент во прашок произведени за завеси.

• Shirts (Кошули)

Оваа програма се употребува за перење кошули од памук, синтетика и материјал што содржи синтетика. Го намалува гужвањето. Кога е одбрана функцијата за брзо перење, се активира алгоритмот за претперење.

• Применете го хемиското предтретирање директно на алиштата и заедно со детергентот во фиоката од каде што машината го зема детергентот во прашок за перење. На тој начин можете да добиете исти резултати како и со нормалното перење во многу пократок временски период. Животниот век на вашите кошули се зголемува.

• Daily Express / Xpress Super Short (Дневно брзо / супер-кратко)

Употребувајте ја оваа програма за кратко перење на малку извалкана памучна облека или облека без дамки. Времетраењето на програмата може да се намали до 14 минути кога се употребува функцијата за брзо перење. Кога е одбрана функцијата за брзо перење, може да се пере максимум 2 (два) кг облека.

• Dark Care / Jeans (Темна облека / Џинс)

Употребувајте ја оваа програма за да ја заштитите бојата на темните алишта или на џинсот. Применува високоефикасно перење со специјални движења на барабанот дури и кога е на ниска температура. Препорачуваме да користите течен детергент или шампон за волна за темно обоените алишта. Немојте да ги перете деликатните парчиња што содржат волна или сл.

• Мешани

Користете ја оваа програма за перење памучни и синтетички алишта заедно без да ги сортирате.

• Gentle Care (Деликатни)

Со оваа програма можете да ја перете деликатната облека како што се плетените парчиња од памук/синтетика или хеланки. Пере со поделикатни движења. Перете ги алиштата чијашто боја сакате да ја зачувате на 20 степени или со избирање на опцијата за ладно перење.

• Долна облека

Можете да ја употребувате оваа програма за да перете деликатна облека којашто одговара за рачно перење, како и деликатна женска долна облека. Мала количина облека мора да се пере во мрежа за перење. Патентите, копчињата итн. мора да бидат закопчани.

• Outdoor / Sports (Рекреативни / Спортски)

Можете да ја употребувате оваа програма за да перете спортска и рекреативна облека којашто содржи мешавина од памук и синтетика, како и водоотпорни наметки како гортекс итн. Гарантира нежно перење на алиштата благодарение на специјалните ротирачки движења.

• StainExpert

Машината има специјална програма за дамки со којашто може да се отстрануваат различни типови на дамки на најефективен начин. Употребувајте ја програмата само за издржливи памучни алишта што не ја губат бојата. Не перете ги деликатните и пигментирани алишта со оваа програма. Треба да ги проверите етикетите на облеката пред перењето (препорачано за памучни кошули, панталони, шорцеви, маици, бебешка облека, пижами, престилки, чаршави за маса, постелнина, јоргани, чаршави за спиење, навлаки за перници, крпи за плажа, крпи, чорапи, памучна долна облека што одговара за перење на високи температури долго време). Со автоматската програма за дамки можете да перете 24 типови на дамки поделени на две групи според изборот на брза функција. Можете да ги видете групите на дамки базирано на изборот на брзата функција. Можете да ги пронајдете групите на дамки базирано на брзите функции долу:

Кога е избрана брза функција:		
Крв	Чај	Црвено вино
Чоколада	Кафе	Кари
Пудинг	Овошен сок	Џем
Јајца	Кечап	Јаглен

Кога не е избрана брза функција:		
Путер	Пот	Прелив за салати
Трева	Валканици на крагна	Шминка
Кал	Храна	Машинско масло
Торта	Мајонез	Бибешка храна

- Изберете ја програмата за дамки.
- Изберете ја дамката што сакате да ја исчистите со нејзино лоцирање во групите горе и избирање на сродната група со помош на копчето за брза дополнителна функција.
- Внимателно прочитајте ја етикетата на облеката и гледајте да е избрана правилната температура и брзина на центрифуга.
- **Downloaded Program (Преземена програма)**

Ова е посебна програма којашто овозможува преземање на различни програми што ви се потребни. На почетокот, обично има програма што можете да ја видите со апликацијата HomeWhiz. Сепак, можете да ја користите апликацијата HomeWhiz за да изберете претходно одредена програма, а потоа да ја промените и да ја користите.



Ако сакате да ја користите функцијата HomeWhiz и функцијата за далечинска контрола, мора да изберете преземена програма. Детални информации можете да пронајдете во делот 4.3.15 за функцијата за HomeWhiz и далечинска контрола.

• Меки играчки

Меките играчки мора да се перат со програмата за деликатни алишта поради деликатниот материјал и влакната и додатоките што ги имаат. Благодарение на деликатните движења при перење и профилот на центрифуга, програмата за меки играчки ги штити играчките додека се перат. Се препорачува да се користи течен детергент.



Не перете кршливи играчки со тврди површини.

Играчките не смеа да се перат заедно со облеката, бидејќи може да ја оштетат.

• Крпа

Користете ја оваа програма за да перете подебелни памучни производи, како крпи. Ставете ги крпите во машината внимавајќи да ги ставите на начин да не дојде во контакт со одводот.

4.3.6 Избор на температура

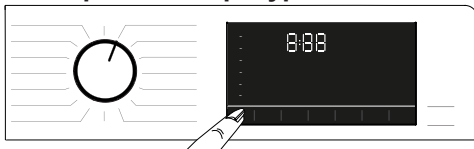

Секогаш кога ќе се избере нова програма, предвидената температура за таа програма ќе се појави на индикаторот за температура. Вредноста на препорачаната температура може да не максималната температура што може да се избере за тековната програма.

Притиснете на **копчето за приспособување на температурата** за да ја смените. Температурата се намалува постепено.



Не може да се направи промена во програмите каде не е дозволено прилагодување на температурата.

Температурата може да ја смените и откако ќе започне перењето. Оваа промена може да се направи ако фазите на перење го дозволуваат тоа. Промените не може да се направат ако фазите не го дозволуваат тоа.



Ако преминете до опцијата за перење со ладна вода и го притиснете копчето за прилагодување на температурата одново, на екранот ќе се појави максималната препорачана температура за избраната програма. Притиснете го копчето за прилагодување на температурата одново за да ја намалите температурата.

4.3.7 Избор на брзина на центрифугата



Секогаш кога ќе се избере нова програма, препорачаната брзина на центрифугата за препорачаната програма се прикажува на индикаторот **Брзина на центрифуга**.



Вредноста на препорачаната брзина на центрифугата не мора да биде максималната брзина на центрифугата што може да се избере за тековната програма.

Притиснете го копчето **Прилагодување на брзината на центрифугата** за да ја смените брзината. Брзината на вртежите се намалува постепено.

Потоа, во зависност од моделот на производот, опциите за задржано плакнење (Rinse Hold[®]) и без центрифуга (No Spin[®]) се појавуваат на екранот.

Ако не планирате да ги вадите алиштата веднаш откако ќе заврши програмата, може да ја употребите функцијата **Задржано плакнење** за да спречите нивно туткање кога нема вода во машината.

Оваа функција ги држи алиштата во последната вода за плакнење.

Ако сакате да ги центрифугирате алиштата по функцијата за задржано плакнење:

- Прилагодете ја **Брзината на центрифугата**.

- Притиснете го копчето **Старт / Паузирање / Откажување**. Програмата ќе продолжи. Машината ја испушта водата и ги центрифугира алиштата.

Ако сакате да ја испуштите водата на крајот од програмата без центрифугирање, користете ја функцијата **Без центрифуга**.



Не може да се направи промена во програмите каде не е дозволено прилагодување на брзината на центрифугата.

Брзината на центрифугата може да ја смените по почетокот на перењето ако фазата на перење го дозволува тоа. Промените не може да се направат ако фазите не го дозволуваат тоа.

Одложено плакнење

Ако нема да ги вадите алиштата веднаш откако ќе заврши програмата, може да ја употребите функцијата за плакнење за да ги чувате алиштата во последната вода за плакнење за да се спречи гужвање кога нема вода во машината. Притиснете го копчето за вклучување / паузирање по овој процес ако сакате да ја испуштите водата без да ги центрифугирате алиштата. Програмата ќе продолжи и ќе се комплетира по испуштањето на водата.

Ако сакате да ги центрифугирате алиштата во водата, прилагодете ја брзината на вртежите и притиснете го копчето за вклучување / паузирање.

Програмата ќе продолжи. Водата ќе се испушти, алиштата ќе се центрифугираат и програмата ќе се комплетира.

4.3.8 Избор на дополнителна функција

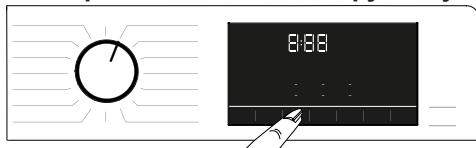

Изберете ги саканите дополнителни функции пред да вклучите програма. Кога е избрана програма, иконите на симболот за дополнителна функција се бираат заедно со програмата и ќе светнат.



Кога ќе го притиснете помошното копче коешто не може да се избере со моменталната програма, машината за перење ќе испушти звук како предупредување.

Исто така, рамките на дополнителната функција се избрани за тековната програма откако ќе започне перењето и остануваат осветлени.



Некои функции не може да се изберат заедно. Ако втората дополнителна функција не одговара со првоизбраната пред вклучување на машината, првоизбраната функција ќе се откаже, а ќе остане активна второизбраната функција. На пример, ако сакате да изберете брзо перење откако сте избрале повеќе вода, повеќе вода ќе се откаже, а ќе остане активно брзото перење.

Не може да се избере помошна функција којашто не е компатибилна со програмата. (Погледнете ја „Табелата за програми и потрошувачка“)

Некои програми имаат помошни функции коишто мора да работат истовремено. Таквите функции не може да се исклучат. Рамката на помошната функција нема да биде осветлена, туку само внатрешната површина.

4.3.8.1 Помошни функции

• Претперење

Претперењето е корисно само за многу извалкани алишта. Кога не користите претперење, штедите ел. енергија, вода, детергент и време.

• Брзо+

По избирањето програма, можете да го притиснете копчето за брзо перење за да го скратите времетраењето на програмата. Времетраењето може да се скрати и за повеќе од 50 % кај некои програми. И покрај тоа, резултатите од перењето се добри благодарение на изменетиот алгоритам.

Иако варира со секоја програма, кога еднаш ќе го притиснете копчето за брзо перење, времетраењето на програмата се намалува до одредено ниво, а кога ќе го притиснете истото копче по вторпат, се намалува на минималното ниво.

За подобри резултати во перењето, не користете го копчето за брзо перење кога перење тешко извалкани алишта.

Скратете го времетраењето на програма со помош на копчето за брзо перење за умерено и малку извалкани алишта.

• **Пареа**

Употребете ја оваа програма за да го намалите гужвањето и времињата на пеглање на мала количина памук, синтетика или мешана облека без дамки.

• **Далечинска контрола**

Можете да го користите копчето за помошна функција за да го поврзете производот со паметен уред. За детални информации можете да погледнете во делот 4.3.15 за функцијата за HomeWhiz и далечинска контрола.

• **Приспособена програма**

Помошната функција можете да ја користите за програми за памук и синтетика заедно со апликацијата HomeWhiz. Кога е активирана оваа помошна функција, можете да додадете до 4 помошни чекори за плакнење во програмата. Можете да избирате и користите некои од помошните функции дури и ако вашиот производ ги нема. Можете да го зголемите и намалите времето на програмите за памук и синтетика во безбеден опсег.



Кога е избрана помошната функција за приспособена програма, резултатите од перењето и потрошувачката на енергија ќе бидат поразлични од декларираната вредност.

4.3.8.2 Функции/програми избрани со држење на копчињата за функција притиснати 3 секунди

• **Чистење на барабанот+ 3"**

Притиснете и задржете го копчето за дополнителна функција од 1 до 3 секунди за да ја изберете програмата.

Користете ја оваа програма редовно (на секои 1 - 2 месеци) за да го исчистите барабанот и да ја обезбедите неопходната хигиена. Пуштете ја програмата кога машината е целосно чиста. За да постигнете подобри резултати, ставете прашок за отстранување бигор за машини за перење, притоа изберете ја функцијата за прашок за перење. Кога ќе заврши програмата, оставете ја вратата подотворена за да се исуши внатрешноста на машината.



Ова не е програма за перење. Ова е програма за одржување.

Не вклучувајте ја оваа програма кога има нешто во машината. Ако сторите така, машината открива дека има нешто внатре и ја откажува програмата.

• **Против туткање+** 3"

Оваа функција се избира со притискање и држење на копчето за избор на центрифуга во траење од 3 секунди, по што се вклучува сијаличката за релевантниот чекор од програмата. Кога е избрана функцијата, барабанот ротира до 8 часа за да спречи туткање на алиштата на крајот од програмата. Можете да ја откажете програмата и да ги извадите алиштата во секој момент за време на 8-часовниот период. Притиснете го копчето за избор на функција или тоа за исклучување/вклучување на машината со цел да ја откажете функцијата. Светилката за следење на програмата ќе свети сè додека не ја откажете функцијата или додека не заврши чекорот. Ако не се откаже функцијата, таа ќе биде активна и во подоцнежните циклуси на перење.

• Екстра плакнење

Оваа функција се избира кога ќе го притиснете и држите копчето 2 за помошна функција во траење од 3 секунди.

Оваа функција ѝ овозможува на машината да изврши дополнително плакнење покрај она што го врши по главното перење. Така, ризикот за чувствителната кожа (бебиња, алергична кожа итн.) се намалува со тоа што се намалуваат остатоците од детергент на алиштата.

• Заштита за деца

Користете ја функцијата за заштита за деца за да ги спречите децата да си играат со машината. Така ќе избегнете какви било промени во програмата што е вклучена.



Може да ја вклучувате и исклучувате машината преку копчето за вклучено / исклучено кога е активно копчето за заштита на деца. Кога повторно ќе ја вклучите машината, програмата ќе продолжи оттаму каде што била запрена.

Кога е активирана заштитата за деца, ќе се огласи звучно предупредување ако копчињата се притиснати. Звучното предупредување ќе се откаже ако копчињата се притиснат пет пати последователно.

За активирање на заштитата за деца:

Притиснете и задржете го копчето за дополнителна функција 3 во траење од 3 секунди. Кога ќе заврши одбројувањето на екранот „CL 3-2-1“, на екранот се појавува симболот „CL On“. Отпуштете го **копчето 3 за дополнителна функција** кога ова предупредување ќе се прикаже.

За да ја деактивирате заштитата за деца:

Притиснете и задржете го копчето за дополнителна функција 3 во траење од 3 секунди. Кога ќе заврши одбројувањето на екранот „CL 3-2-1“, на екранот се појавува симболот „CL Off“.

• Bluetooth 3

Можете да ја користите функција за Bluetooth врска за да ја поврзете машината со вашиот pameten телефон. На тој начин можете да го користите вашиот pameten уред за да добиете информации околу машината и да ја контролирате.

За да активирате Bluetooth врска:

Притиснете го и држете го копчето за далечинска контрола во траење од 3 секунди. Ќе се прикаже одбројување „3-2-1“ и потоа ќе се појави иконата „On“ на екранот. Пуштете го **копчето за далечинска контрола**. Иконата за Bluetooth ќе трепка додека производот се спарува со pametniот уред. Ако врската е успешна, иконата ќе се задржи.

За да деактивирате Bluetooth врска:

Притиснете го и држете го копчето за далечинска контрола во траење од 3 секунди. Ќе се прикаже одбројување „3-2-1“ и потоа ќе се појави иконата „Off“ на екранот.



За да се воспостави Bluetooth врската, апликацијата HomeWhiz мора да биде целосно инсталирана. Откако сте ја инсталирале, ако го притиснете копчето за далечинска контрола додека копчето на вртење е поставено на позицијата за преземање програма/далечинска контрола, автоматски ќе се активира Bluetooth врската.

4.3.9 Време на завршување

Приказ на времето

Преостанато време до крај на програмата додека работи машината се прикажува како „01:30“ во формат на часови и минути.



Времето на програмата може да се разликува од вредностите во „Табелата за програми и потрошувачка“ во зависност од притисокот на водата, тврдоста на водата и температурата, температурата во просторијата и количината и видот на алиштата, избраните дополнителни функции и промените во напонот на струјата.

Со функцијата **Време на завршување**, почетокот на програмата може да се одложи до 24 часа. По притискање на копчето **Време на завршување**, се прикажува проценетото време на завршување на програмата. Ако го поставите **времето на завршување**, индикаторот **Време на завршување** ќе засвети.

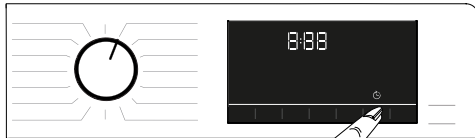

За да ја вклучите функцијата за Време на завршување и програмата да заврши во наведеното време, мора да го притиснете копчето **Старт / Пауза** по прилагодување на времето.



Ако сакате да ја откажете функцијата за време на завршување, свртете го копчето на вртење на позицијата **on** и **off**.



Кога ќе ја активирате функцијата за време на завршување, не додавајте течен детергент во преградата за детергент во прашок бр. 2. Постои ризик од обојување на алиштата.

- 1 Отворете ја вратата за полнење, ставете ги алиштата и ставете детергент итн.
- 2 Изберете програма за перење, температура, брзина на центрифуга и доколку е потребно, дополнителни функции.
- 3 Поставете го времето на завршување по ваш избор со притискање на копчето **Време за крај**. Индикаторот за **Време на завршување** ќе светне.
- 4 Притиснете го копчето за **старт/пауза**. Одбројувањето започнува. “.” знакот во средината на времето на завршување започнува да трепка на екранот.



Можете да додадете дополнителни алишта во машината додека одбројува време на завршување. На крајот на одбројувањето, симболот за време на завршување исчезнува, започнува циклусот на перење, а времето за избраната програма се појавува на екранот.

Кога ќе заврши изборот Време на завршување, времето се појавува на екранот и се состои од времето на завршување плус времетраењето на избраната програма.

4.3.10 Вклучување на програмата

- 1 Притиснете го копчето за **вклучување / паузирање** за да ја вклучите програмата..
- 2 Светилката на копчето за **вклучување/паузирање** кое било исклучено претходно, започнува континуирано да свети сега, покажувајќи дека програмата започнала.



- 3 Вратата за полнење е заклучена. Симболот за заклучена врата се појавува на екранот откако вратата за полнење ќе се заклучи.



4 Индикаторот за следење на програмата светнува на екранот и ја покажува тековната фаза на перење.

4.3.11 Заклучување на вратата за полнење

Има систем за заклучување на вратата за полнење на машината што спречува отворање на врата за полнење во случаи кога нивото на водата е несоодветно. Символот „Заклучена врата“ ќе се појави на екранот кога ќе се заклучи вратата за полнење.



Ако е избрана функцијата за далечинска контрола, вратичката ќе се заклучи. За да ја отворите вратичката, мора да ја деактивирате функцијата за далечинско вклучување со тоа што ќе го притиснете копчето за далечинско вклучување или ќе ја промените позицијата на програмата.

Отворање на вратичката ако с нема струја:



Ако с нема струја, можете да ја отворите вратичката со помош на рачката за итни ситуации под капачето на филтерот за пумпа.



ПРЕДУПРЕДУВАЊЕ: За да избегнете претекување на водата кога ја отворите вратичката, проверете дали во машината има вода.

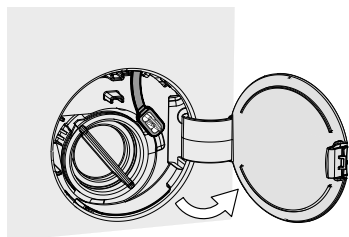

- Отворете го капачето за филтерот на пумпата.

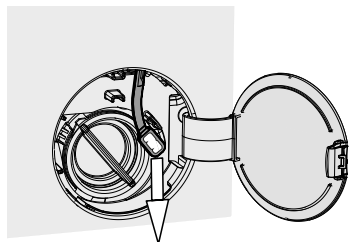

- Фатете ја рачката за итни ситуации за вратичката што се наоѓа на задната страна од капачето за филтерот.
- Повлечете ја рачката за итни ситуации за вратичката и отворете ја вратичката. Откако ќе ја отворите, вратете ја назад рачката.
- Ако вратичката не се отвора, обидете се повторно со тоа што ќе ја повлечете рачката.

4.3.12 Менување на изборот откако ќе се вклучи програма

Додавање алишта откако ќе се вклучи програма :

Ако нивото на вода во машината е соодветно кога ќе го притиснете копчето за вклучување/паузирање, бравата на вратичката ќе се отклучи и вратичката ќе се отвори по што ќе можете да додадете алишта. Иконата за бравата на вратичката се исклучува на екранот кога бравата е деактивирана. Откако ќе додадете алишта, затворете ја вратичката и притиснете го копчето за вклучување/паузирање еднаш за да продолжи циклус на перење.



Ако нивото на вода во машината е соодветно кога ќе го притиснете копчето за вклучување/паузирање, бравата на вратичката не може да се деактивира и иконата за заклучување ќе продолжи да свети на екранот.

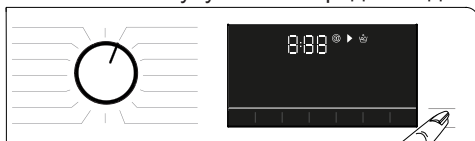

Ако температурата на водата во машината е над 50 °C, не можете да ја деактивирате бравата од безбедносни причини, дури и ако нивото на вода е соодветно.

Префрлување на машината во режим на паузирање:

Притиснете го копчето за вклучување/паузирање за да ја префрлите машината во режим на пауза. Симболот за пауза ќе трепка на екранот.



Менување на изборот на програмата по вклучување на програма:

Промена на програмата не е дозволена кога во моментот работи тековно избраната програма освен ако е вклучена заштитата со заклучување. Со ова ќе се откаже моменталната програма.



Избраната програма започнува од почеток.

Менување дополнителна функција, брзина и температура

Во зависност од фазата до која стигнала програмата, може да ги откажете или активирате дополнителните функции. Видете го делот „Избор на дополнителна функција“.

Може исто така да ги смените поставките за брзина и температура. Видете го делот „Избор на брзина на центрифугата“ и „Избор на температура“.



Вратата за полнење нема да се отвори ако температурата на водата во машината е висока или ако нивото на водата е над зададената линија на отворот на вратата.

4.3.13 Откажување на програмата

Програма се откажува ако го свртите копчето за избор на програма на различна програма или ако машината е исклучена и повторно вклучена.



Ако го свртите копчето за избор на програма кога е активирана заштитата за деца, програмата нема да се откаже. Треба да ја откажете прво заштитата за деца.

Ако сакате да ја отворите вратата откако сте ја откажале програмата, но тоа не е можно бидејќи нивото на водата во машината е над граничникот на вратата, тогаш свртете го регулаторот за избор на програмата до Пумпа + Центрифуга за да ја испуштите водата од машината.

4.3.14 Крај на програмата

Симболот за крај се прикажува на екранот кога програмата ќе заврши.

Ако не притиснете ниту едно копче во рок од 10 минути, машината ќе се префрли во ИСКЛУЧЕН режим. Екранот и сите индикатори се исклучени.

Фазите на завршената програма ќе се прикажат ако го притиснете копчето Вклучено / Исклучено.

4.3.15 Функцијата HomeWhiz и далечинска контрола

HomeWhiz ви овозможува да го користите вашиот pameten уред за да ја проверите машината за перење и да добиете информации за тоа до кај е со работата. Со апликацијата HomeWhiz, можете да го користите pametniот уред за да извршувате разни процедури, коишто можете да ги правите директно на машината. Плус, одредени функции можете да ги користите само со апликацијата HomeWhiz. Мора да ја преземете апликацијата HomeWhiz од продавницата за апликации преку вашиот pameten уред, за да можете да ја користите функцијата на Bluetooth на вашата машина.

Проверете дали вашиот pameten уред е поврзан со интернетот за да ја инсталирате апликацијата.

Ако ја користите апликацијата за првпат, следете ги упатствата на екранот за да го завршите регистрирањето сметка. Штом завршите со регистрирање, можете да ги користите сите производи со функцијата HomeWhiz што се наоѓаат во вашиот дом. Допрете на „Add/Remove Appliance“ во апликацијата HomeWhiz за да ги видите сите производи спарени со вашата сметка. Можете да ги извршувате процедурите за спарување производи преку оваа страница.



За да ја користите функцијата HomeWhiz, апликацијата мора да е инсталирана на вашиот pameten уред и машината за перење мора да е поврзана со него со помош на Bluetooth. Ако не ја поврзете машината за перење со вашиот pameten уред, таа ќе работи како обичен апарат за домаќинството без функцијата HomeWhiz.

Производот се поврзува со вашиот pameten уред преку Bluetooth. Опциите за контрола што се достапни со помош на оваа апликација стануваат достапни кога ќе споите производ; според тоа, јачината на сигналот од Bluetooth врската меѓу производот и pametniот уред мора да биде адекватна.

Одете на www.homewhiz.com за да ги видите верзиите на Android и iOS поддржани од апликацијата HomeWhiz.



ПРЕДУПРЕДУВАЊЕ: Сите безбедносни мерки опишани во „УПАТСТВА

ЗА ОПШТА БЕЗБЕДНОСТ“ од прирачникот за корисници се однесуваат и на далечинската контрола преку апликацијата HomeWhiz.

4.3.15.1 Инсталирање на HomeWhiz

За апликацијата да работи, мора да е поврзан вашиот производ со апликацијата HomeWhiz. За да ги поврзете, мора да ги следите чекорите за процедурата на поставување на производот и на апликацијата HomeWhiz.

- Ако додавате некој производ за првпат, допрете на „Add/Remove Appliance“ во апликацијата HomeWhiz. По тој чекор, допрете на „Tap here to setup a new appliance“. Следете ги чекорите долу, како и чекорите во апликацијата HomeWhiz.
- За да започнете со инсталирање, прво исклучете ја машината. Притиснете го и држете ги копчињата за температура и за далечинска контрола истовремено во траење од 3 секунди за да ја префрлите машината во режимот HomeWhiz.



• Кога производот е во режим HomeWhiz, ќе видите анимација на екранот и ќе трепка иконата за Bluetooth додека машината не се поврзе со паметниот уред. Ќе биде активно само копчето за избор на програми за време на овој режим. Другите копчиња ќе бидат неактивни.



- Во апликацијата што ја гледате на екранот, изберете ја машината за перење и притиснете на копчето за следен чекор.
- Продолжете да ги следите упатствата на екранот додека HomeWhiz не ве запраша за производот што сакате да го поврзете со паметниот телефон.
- Ако машината за перење успешно се поврзе со вашиот уред, екранот автоматски ќе се вклучи во нормален режим, а иконата за Bluetooth ќе остане запалена додека не слушнете мелодија од производот којашто означува успешно инсталирање.
- Вратете се во апликацијата HomeWhiz и почекајте додека не заврши инсталирањето. Кога ќе заврши инсталирањето, именувајте ја машината за перење. Потоа, допрете на неа за да ја видите во апликацијата HomeWhiz.



Ако не можете успешно да ја инсталирате по 5 минути обидување, машината за перење автоматски ќе се исклучи. Во таков случај, ќе треба повторно да ја започнете постапката. Ако проблемот и понатаму опстојува, контактирајте со овластен сервисер.

Можете да ја користите машината за перење со повеќе од само еден паметен уред. За да го сторите тоа, преземете ја апликацијата HomeWhiz и на другите паметни уреди. Кога ја вклучувате апликацијата, треба да се најавите во сметката што претходно сте ја создале и спариле со вашата машина. Во спротивно, прочитајте го делот за поврзување со машина за перење којашто е поврзана со нечија друга сметка.



ПРЕДУПРЕДУВАЊЕ: Вашиот паметен уред треба да е поврзан со интернетот за да продолжите да ја поставувате апликацијата HomeWhiz. Во спротивно, апликацијата HomeWhiz нема да ви дозволи да го довршите инсталирањето. Стапете во контакт со вашиот интернет-провајдер ако имате проблеми со интернетот.



Апликацијата HomeWhiz можеби ќе побара да го внесете бројот на производ даден на фабричката етикета. Етикетата можете да ја пронајдете во внатрешноста на вратичката. Бројот на производот се наоѓа на неа.



4.3.15.2 Поврзување со машина за перење којашто е поврзана со нечија друга сметка

Ако машината за перење што сакате да ја употребите била претходно внесена во системот преку нечија друга сметка, мора повторно да ја поврзете производот со вашата апликација HomeWhiz.

- Преземете ја апликацијата HomeWhiz на новиот паметен уред што сакате да го користите.
- Создајте нова сметка и најавете се во неа преку апликацијата HomeWhiz.

- Следете ги чекорите дадени во делот за инсталирање на HomeWhiz (4.3.15.1 Инсталирање на HomeWhiz) и продолжете со постапката.



Бидејќи функцијата HomeWhiz и функцијата за далечинска контрола на вашиот производот функционираат преку Bluetooth, само една апликација HomeWhiz може да работи одеднаш со производот.



ПРЕДУПРЕДУВАЊЕ: Бројот на паметни уреди што може да се поврзат со производот е ограничен. Ако го надминете ограничувањето, најпрвиот паметен уред поврзан со производот ќе биде избришан од списокот на поврзани уреди и ќе треба да ја повторите процедурата на поврзување за тој исти паметен уред.

4.3.15.3 Функција за далечинска контрола и користење

Откако ќе заврши инсталирање на HomeWhiz, иконата за Bluetooth автоматски ќе се вклучи. За да направите Bluetooth поврзување или за да го прекинете, погледнете го делот 4.3.8.2 Bluetooth 3”.

Ако ја вклучите и исклучите машината додека е активна Bluetooth врска, автоматски ќе се поврзе повторно. Во случаи каде што поврзаниот паметен уред е надвор од досегот, Bluetooth опцијата ќе се исклучи автоматски. Од таа причина, треба повторно да вклучите Bluetooth ако сакате повторно да ја користите функцијата за далечинска контрола.

Проверете го симболот за Bluetooth на екранот за да го проследите статусот на поврзување. Ако симболот свети постојано, значи дека сте поврзани преку Bluetooth. Ако симболот трепка, производот повторно се обидува да се поврзе. Ако симболот се исклучи, значи дека не сте поврзани.



ПРЕДУПРЕДУВАЊЕ: Кога постои Bluetooth врска со вашиот производ, ќе можете да ја изберете функцијата за далечинска контрола.

Ако не можете да ја изберете функцијата за далечинска контрола, проверете го статусот на врската. Ако не можете да ја изберете врската, повторете ги чекорите за поставување производ.

ПРЕДУПРЕДУВАЊЕ: Од безбедносни причини, вратичката на производот останува заклучена додека е вклучена функцијата за далечинска контрола независно од режимот на работа. Ако сакате да ја отворите вратичката на производот, ќе треба да го свртите копчето за избор на програма и да притиснете на копчето за далечинска контрола за да ја деактивирате функцијата за далечинска контрола.

Ако сакате да имате далечинска контрола над вашата машина за перење, ќе треба да ја активирате функцијата за тоа со притискање на копчето за далечинска контрола додека копчето за избор на програма е во позицијата за преземање програма/далечинска контрола на контролниот панел од машината за перење. Ако добиете пристап до производот, ќе видите екран сличен на тој долу.



Кога е вклучена далечинската контрола, можете да управувате со машината, да ја исклучувате и да го следите статусот на работа. Преку апликацијата можете да раководите со сите функции освен заштитата за деца.

Можете да следите дали функцијата за далечинска контрола е вклучена или исклучена преку индикаторот на копчето.

Ако е исклучена функцијата за далечинска контрола, сите операции се контролираат преку машината за перење и дозволено е само да го гледате статусот преку апликацијата.

Ако не можете да ја исклучите функцијата за далечинска контрола, производот ќе испушти звук кога ќе го притиснете копчето. Ова може да се случи во ситуации кога производот е вклучен и кога не е поврзан со паметен уред преку Bluetooth. Такви ситуации се кога поставките за Bluetooth се исклучени или кога е отворена вратичката на машината.

Штом ја активирате оваа функција на машината за перење, таа ќе остане вклучена освен во одредени услови и ќе можете да ја контролирате машината од далечина преку Bluetooth.

Во одредени случаи, се деактивира од безбедносни причини:

- Кога машината за перење има прекин во напојувањето.
- Кога копчето за програма е исклучено и избрана е друга програма, или кога производот е исклучен.

4.3.15.4 Решавање проблеми

Направете го следното ако имате проблем со контролата или врската.

Набљудувајте дали се повторува истиот проблем откако ќе направите исто.

Направете го следното ако не се реши проблемот.

- Проверете дали вашиот паметен уред е поврзан со домашната интернет-мрежа.
 - Рестартирајте ја апликацијата.
 - Исклучете ја функцијата за Bluetooth и повторно вклучете ја преку контролниот панел.
 - Ако не можете да воспоставите врска со помош на чекорите горе, повторете ги првичните чекори за поставување на машината за перење.
- Ако проблемот и понатаму опстојува, консултирајте се со овластен сервисер.

4.4 Одржување и чистење

Работниот век на производот е продолжен и проблемите што често се појавуваат ќе се намалат ако производот се чисти во редовни интервали.

4.4.1 Чистење на фиоката за детергент

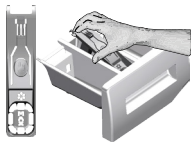

Чистете ја фиоката за детергент редовно (секои 4-5 циклуси на перење) како што е прикажано подолу за да спречите наталожување на детергент.

Подигнете го задниот дел на сифонот и извадете го како што е прикажано.

Сифонот мора да се исчисти ако започне да се собира повеќе од нормална количина вода и омекнувач во одделот за омекнувач.

- 1 Притиснете го местото означено со точка на сифонот во преградата за омекнувач и влечете кон вас сè додека фиоката не излезе од машината.
- 2 Измијте ги фиоката и сифонот со голема количина млека вода под чешма. За да спречите остатоците да дојдат во контакт со вашата кожа, исчистете го апаратот со соодветна четка носејќи ракувици на рацете.
- 3 Вратете ја фиоката на место по чистењето и проверете дали е наместена правилно.

4.4.2 Чистење на вратата и на барабанот

За производи со програма за чистење на барабанот, погледнете Работа со производот - Програми.



Повторувајте го процесот за чистење на барабанот секои 2 месеци.

Користете средство против бигор што е соодветно за машини за перење.



По секое перење проверете дали страни тела се останати во барабанот.

Ослободете ги отворите ако оние на внатрешната страна на барабанот коишто се прикажани на сликата се блокирани.

Страни тела од мета ќе предизвикаат дамки од рѓа на барабанот. Исчистете ги дамките на површината на барабанот користејќи средства за чистење не'рѓосувачки челик.

Никогаш не користете челична или метална волна. Така ќе ги оштетите обоените, хромираните и пластичните површини.

4.4.3 Чистење на куќиштето и на контролната табла

Избришете ја шасијата на машината со вода и сапун или меки детергенти во форма на гел коишто не предизвикуваат корозија ако е неопходно и потоа исушете со мека крпа.

Користете само мека и сува крпа за да го исчистите контролниот панел.

4.4.4 Чистење на филтрите за довод на вода

Има филтер на крајот на секој вентил за довод на вода од задната страна на машината, како и на крајот на секое црево за довод на вода каде што се закачени за славината. Овие филтри спречуваат страни тела и нечистотија од водата да навлезат во машината. Филтрите треба да се чистат бидејќи се валкаат.

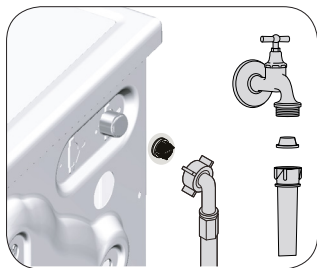

1. Затворете ги славините.
2. Извадете ги навртките на цревата за довод на вода за да пристапите до филтрите на вентилите за довод на вода. Искристите ги со соодветна четка. Ако филтрите се многу нечисти, извадете ги со клешта и искристите ги на овој начин.
3. Извадете ги филтрите на рамните краевина на цревата за довод на вода заедно со дихтунзите и искристите ги темелно под млаз вода.
4. Заменете ги дихтунзите и филтрите внимателно и стегнете ги со нивните навртки со рака.

4.4.5 Испуштање на преостаната вода и чистење на филтерот на пумпата

Системот со филтер на машината спречува цврсти предмети како копчиња, монети или влакна од ткаенини да се запуши пумпата при испуштање на водата. Така, водата се испушта без проблем, а рокот на траење на пумпата се продолжува. Ако машината не успее да ја испушти водата, филтерот на пумпата е запушен. Филтерот мора да се чисти секогаш кога е запушен или на секои 3 месеци. Водата прво мора да се испушти за да се исчисти филтерот на пумпата. Понатаму, пред транспорт на машината (на пр. кога ја преместувате во друга куќа) и во случај на замрзнување на водата, истата мора да се испушти целосно.



ВНИМАНИЕ: Надворешни предмети што се останати во филтерот на пумпата можат да ја оштетат машината или да предизвикаат проблем со бучава.

ВНИМАНИЕ: Ако производот не се користи, затворете ја славината, извадете ги цревата и испуштете ја водата од внатрешноста на машината за да не дојде до замрзнување.

ВНИМАНИЕ: По секоја употреба, затворете ја славината за вода на која е поврзано доводното црево.

За да го исчистите нечистиот филтер и да ја испуштите водата:

1 Исклучете ја машината од струја.



ВНИМАНИЕ: Температурата на водата во машината може да се зголеми до 90° C. За да избегнете ризик од изгореници, искристите го филтер откако ќе се излади водата во машината.

2. Отворете го капакот на филтерот.

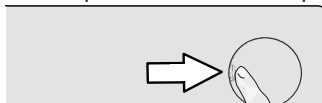

3 Следете ги постапките подолу за да ја испуштите водата.

Ако производот не во итна ситуација кога треба да се употреби црево за итно испуштање на водата, за да ја исцедите водата:

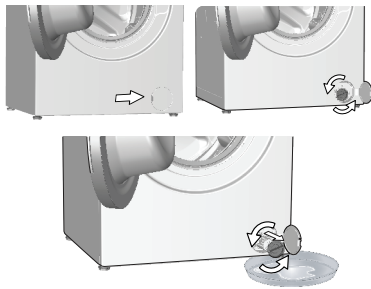

- a. За да ја соберете водата што истекува од филтерот, ставете поголем сад пред филтерот.
- b. Свртете го и олабавете го филтерот на пумпата додека не започне да тече вода (налево). Насочете ја водата што тече кон садот што го ставивте пред филтерот. Може да искористите парче ткаенина за да ја апсорбирате иступената вода.
- c. Кога веќе нема вода во машината, извадете го филтерот целосно завртувајќи го.

4 Исчистете ги остатоците во филтерот како и конците, ако има, околу областа на пумпата.

5. Заменете го филтерот.

6. Ако капакот на филтерот се состои од два дела, затворете го со притискање на јазичето. Ако се состои од еден дел, поставете ги прво јазичињата во долниот дел на своите места и потоа притиснете го горниот дел да се затвори.

5 Решавање проблеми

Проблем	Причина	Решение
Програмите не се вклучуваат кога ќе се затвори вратата.	Вклучување / Паузирање / Копчето за откажување не е притиснато.	<ul style="list-style-type: none"> • Притиснете го копчето за вклучување / паузирање / откажување / паузирање.
	Затворањето на вратата од барабанот може да оди потешко доколку е преполно.	<ul style="list-style-type: none"> • Намалете ја количината на облека и осигурете се дека вратата е правилно затворена.
Програмата не може да започне да работи или да се избере.	Производот се префрлил во режим за самозаштита заради проблем со инфраструктурата (како еднонасочна струја, притисок на водата, итн.).	<ul style="list-style-type: none"> • За откажување на програма, свртете го регулаторот за избор на програмата за да изберете друга програма. Претходната програма ќе биде откажана (погледнете во „Откажување програма“)
Вода во производот	Останала малку вода во машината заради процесот за контрола на квалитетот во производството.	<ul style="list-style-type: none"> • Ова не е грешка; водата не е штетна за производот.
Производот не зема вода.	Славината е затворена.	<ul style="list-style-type: none"> • Отворете ги славините.
	Доводното црево е превиткано.	<ul style="list-style-type: none"> • Исправете го цревото.
	Затнат е доводниот филтер.	<ul style="list-style-type: none"> • Исчистете го филтерот.
	Вратата за полнење не е затворена.	<ul style="list-style-type: none"> • Затворете ја вратата.
Машината не ја испушта водата.	Одводното црево е затнато или превиткано.	<ul style="list-style-type: none"> • Исчистете го или исправете го цревото.
	Затнат е филтерот на пумпата.	<ul style="list-style-type: none"> • Исчистете го филтерот на пумпата.
Машината вибрира или работи бучно.	Производот не е стабилен.	<ul style="list-style-type: none"> • Стабилизирајте го со приспособување на ногарките.
	Тврда супстанца навлегла во филтерот на пумпата.	<ul style="list-style-type: none"> • Исчистете го филтерот на пумпата.
	Шрафовите за безбеден транспорт не се извадени.	<ul style="list-style-type: none"> • Извадете ги безбедносните шрафови за транспорт.
	Количината алишта во производот е премала.	<ul style="list-style-type: none"> • Додајте повеќе алишта во производот.
	Има премногу алишта во производот.	<ul style="list-style-type: none"> • Извадете дел од алиштата од производот или распределете ги алиштата со рака за да го распоредите еднакво.
	Производот е навален врз цврст предмет.	<ul style="list-style-type: none"> • Погрижете се производот да не се потпира на ништо.
Протекува вода од дното на производот.	Одводното црево е затнато или превиткано.	<ul style="list-style-type: none"> • Исчистете го или исправете го цревото.
	Затнат е филтерот на пумпата.	<ul style="list-style-type: none"> • Исчистете го филтерот на пумпата.
Производот престана да работи кратко време по започнување на програмата.	Машината привремено застана заради низок напон.	<ul style="list-style-type: none"> • Производот ќе продолжи да работи кога напонот ќе се врати на нормално ниво.
Производот веднаш ја испушта водата што ја прима.	Одводното црево не е поставено на соодветна висина.	<ul style="list-style-type: none"> • Поврзете го одводното црево како што е опишано во прирачникот за работа.
Во производот не се гледа водата додека пере.	Водата се наоѓа во делот од производот што не можете да го забележите.	<ul style="list-style-type: none"> • Ова не е дефект.

Проблем	Причина	Решение
Вратата за полнење не може да се отвори.	Активирана е бравата на вратата поради нивото на вода во производот.	• Испуштете ја водата пуштајќи ја програмата Пумпа или Центрифуга.
	Производот ја загрева водата или е во фаза на центрифуга.	• Почekaјте да заврши програмата.
	Вратата од барабанот може да се заглави поради притисокот врз неа.	• Фатете ја рачката, и туркајте и влечете ја вратата за да ја ослободите и отворите.
	Ако нема струја, вратичката на производот нема да се отвори.	• За да ја отворите вратичката, отворете го капачето за филтерот на пумпата и повлечете ја рачката за итни ситуации позиционирана на задната страна од капачето. Погледнете го делот „Заклучување на вратата за полнење“
Перењето трае подолго од наведеното во упатството за употреба. (*)	Притисокот на водата е низок.	• Производот чека додека не се наполни со соодветна количина на вода за да спречи слаби резултати при перењето, поради намалената количина на вода. Поради тоа, времето на перење се продолжува.
	Напонот е низок.	• Времето на перење е продолжено за да се избегнат лоши резултати при перењето кога напонот е низок.
	Влезната температура на водата е ниска.	• Потребното време за загревање на водата трае подолго во ладните сезони. Исто така, времето на перење може да се продолжи за да се избегнат лоши резултати при перењето.
	Бројот на плакнења и/или количината на вода за плакнење е зголемен.	• Производот ја зголемува количината на вода за плакнење кога е потребно добро плакнење и додава дополнително плакнење ако е неопходно.
	Се појавила прекумерна пена и системот за апсорпција на пената се активирал заради премногу детергент.	• Ставајте ја препорачаната количина на детергент.
Програмата не одбројува. (само кај моделите со екран) (*)	Тајмерот може да запре кога машината прима вода.	• Индикаторот за тајмерот нема да одбројува додека производот не прими соодветна количина вода. Производот ќе чека сè додека не прими доволно вода за да се избегнат незадоволителни резултати од перењето заради недостаток на вода. Потоа, индикаторот на тајмерот ќе продолжи да одбројува.
	Тајмерот може да запре при загревање.	• Индикаторот на тајмерот нема да одбројува додека производот не ја достигне избраната температура.
	Тајмерот може да запре при центрифугирање.	• Системот за автоматско откривање на нерамномерно распоредени алишта ќе се активира заради нерамномерна распореденост на алиштата во производот.
Програмата не одбројува. (*)	Полнењето во производот не е избалансирано.	• Системот за автоматско откривање на нерамномерно распоредени алишта ќе се активира заради нерамномерна распореденост на алиштата во производот.

Проблем	Причина	Решение
Производот не се префрла на фаза на centrifугирање. (*)	Полнењето во производот не е избалансирано.	<ul style="list-style-type: none"> Системот за автоматско откривање на нерамномерно распоредени алишта ќе се активира заради нерамномерна распореденост на алиштата во производот.
	Производот нема да centrifугира ако водата не е целосно испуштена.	<ul style="list-style-type: none"> Проверете ги филтерот и одводното црево.
	Се појавила прекумерна пена и системот за апсорпција на пената се активирал заради премногу детергент.	<ul style="list-style-type: none"> Ставајте ја препорачаната количина на детергент.
Слаби резултати при перењето: Алиштата стануваат сиви. (**)	Употребувана е недоволна количина детергент подолг временски период.	<ul style="list-style-type: none"> Користете ја препорачаната количина детергент соодветна за тврдоста на водата и алиштата.
	Перењето при ниски температури трае долго.	<ul style="list-style-type: none"> Изберете ја соодветната температура за перење на алиштата.
	Користена е недоволна количина детергент кај тврда вода.	<ul style="list-style-type: none"> Користењето недоволна количина детергент со тврда вода предизвикува нечистотијата да се залепи на алиштата и тие да станат сиви со тек на време. Многу е тешко да се отстрани сивата боја кога еднаш ќе се нафати на алиштата. Користете ја препорачаната количина детергент соодветна за тврдоста на водата и алиштата.
	Се користи преголема количина детергент.	<ul style="list-style-type: none"> Користете ја препорачаната количина детергент соодветна за тврдоста на водата и алиштата.
Слаби резултати при перењето: Дамките не се отстрануваат или алиштата не се белат. (**)	Се користи недоволна количина детергент.	<ul style="list-style-type: none"> Користете ја препорачаната количина детергент соодветна за тврдоста на водата и алиштата.
	Наполнета е преголема количина алишта.	<ul style="list-style-type: none"> Не преполнувајте го производот. Наполнете ја со количина препорачана во „Табела со програми и потрошувачка“.
	Избрана е погрешна програма и температура.	<ul style="list-style-type: none"> Изберете ја соодветната програма и температура за перење на алиштата.
	Користен е погрешен детергент.	<ul style="list-style-type: none"> Користете оригинален детергент соодветен за производот.
	Се користи преголема количина детергент.	<ul style="list-style-type: none"> Ставете детергент во соодветната преграда. Не мешајте средство за белење и детергент.
Слаби резултати при перењето: Се појавуваат маслени дамки на алиштата. (**)	Барабанот не е чистен редовно.	<ul style="list-style-type: none"> Барабанот четете го редовно. За оваа процедура, погледнете го делот „Чистење на вратата и на барабанот“.
Слаби резултати при перењето: Алиштата мирисаат непријатно. (**)	Мириси и слоеви бактерии се формираат во барабанот како резултат на континуирано перење при ниски температури и/или кратки програми.	<ul style="list-style-type: none"> Оставете ги подотворени фиоката за детергент и вратата за полнење после секое перење. Така ќе се спречи влажната околина во машината погодна за бактерии.
Бојата на алиштата избледува. (**)	Наполнета е преголема количина.	<ul style="list-style-type: none"> Не преполнувајте го производот.
	Детергентот што го користите е влажен.	<ul style="list-style-type: none"> Чувајте ги детергентите затворени, во околина во која нема влага и не изложувајте ги на многу високи температури.
	Избрана е повисока температура.	<ul style="list-style-type: none"> Изберете ја соодветната програма и температура, според видот на алишта и нивото на извалканост.

Проблем	Причина	Решение
Машината за перење не плакне добро.	Количината, брендот и условите на чување на детергентот не се соодветни.	<ul style="list-style-type: none"> • Користете детергент соодветен за машината и за вашите алишта. Чувајте ги детергентите затворени, во околина во која нема влага и не изложувајте ги на многу високи температури.
	Ставен е детергент во погрешна преграда.	<ul style="list-style-type: none"> • Ако е ставен детергент во преградата за претперење, иако не е избран циклус за претперење, производот може да го земе овој детергент за време на фазата на плакнење или омекнување. Ставете детергент во соодветната преграда.
	Затнат е филтерот на пумпата.	<ul style="list-style-type: none"> • Проверете го филтерот.
	Превиткано е одводното црево.	<ul style="list-style-type: none"> • Проверете го одводното црево.
Алиштата остануваат крути по перењето. (**)	Се користи недоволна количина детергент.	<ul style="list-style-type: none"> • Користењето недоволна количина детергент според тврдоста на водата може да предизвика алиштата да станат крути со тек на време. Користете соодветна количина детергент согласно тврдоста на водата.
	Ставен е детергент во погрешна преграда.	<ul style="list-style-type: none"> • Ако е ставен детергент во преградата за претперење, иако не е избран циклус за претперење, производот може да го земе овој детергент за време на фазата на плакнење или омекнување. Ставете детергент во соодветната преграда.
	Детергентот е измешан со омекнувачот.	<ul style="list-style-type: none"> • Не мешајте го омекнувачот со детергентот. Измијте ја и исчистете ја фиоката со жешка вода.
Алиштата не мирисаат на омекнувачот. (**)	Ставен е детергент во погрешна преграда.	<ul style="list-style-type: none"> • Ако е ставен детергент во преградата за претперење, иако не е избран циклус за претперење, производот може да го земе овој детергент за време на фазата на плакнење или омекнување. Измијте ја и исчистете ја фиоката со жешка вода. Ставете детергент во соодветната преграда.
	Детергентот е измешан со омекнувачот.	<ul style="list-style-type: none"> • Не мешајте го омекнувачот со детергентот. Измијте ја и исчистете ја фиоката со жешка вода.
Има остатоци од детергентот во фиоката за детергент. (**)	Детергентот е ставен во влажна фиока.	<ul style="list-style-type: none"> • Избришете ја фиоката за детергент пред да ставите детергент во неа.
	Детергентот бил влажен.	<ul style="list-style-type: none"> • Чувајте ги детергентите затворени, во околина во која нема влага и не изложувајте ги на многу високи температури.
	Притисокот на водата е низок.	<ul style="list-style-type: none"> • Проверете го притисокот на водата.
	Детергентот во главната преграда станал влажен додека машината примала вода за претперење. Отворите во преградата за детергент се затнати.	<ul style="list-style-type: none"> • Проверете ги отворите и исчистете ги ако се затнати.
	Има проблем со јазичињата на фиоката за детергент.	<ul style="list-style-type: none"> • Повикајте овластен сервисер.
	Детергентот е измешан со омекнувачот.	<ul style="list-style-type: none"> • Не мешајте го омекнувачот со детергентот. Измијте ја и исчистете ја фиоката со жешка вода.
	Барабанот не е чистен редовно.	<ul style="list-style-type: none"> • Барабанот исчистете го редовно. За оваа процедура, погледнете го делот „Чистење на вратата и на барабанот“.

Проблем	Причина	Решение
Во производот се прави премногу пена. (**)	Користени се несоодветни детергенти за машината.	• Користете детергенти соодветни за машината за перење.
	Се користи преголема количина детергент.	• Ставајте ја само доволната количина детергент.
	Детергентот бил чуван во несоодветни услови.	• Чувајте го детергентот затворен и на суво место. Не чувајте го на многу топли места.
	Некои мрежести алишта, како на пример тул, може да произведат многу пена поради нивната текстура.	• Користете помали количини детергент за овој тип алишта.
	Ставен е детергент во погрешна преграда.	• Ставете детергент во соодветната преграда.
	Омекнувачот е примен многу рано од производот.	• Ова може да е предизвикано од проблем со вентилите или фиоката за детергент. Повикајте овластен сервисер.
Излегува пена од фиоката за детергент.	Има ставено премногу детергент.	• Измешајте 1 голема лажича омекнувач и 1/2 литри вода и истурете го во одделот за главно перење во фиоката за детергент.
		• Ставете детергент во производот што е соодветен за програмите и за максималното полнење што е посочено во „Табелата за програми и потрошувачка“. Намалете ја количината на детергент кога користите дополнителни хемиски средства (отстранувач за дамки, белило и сл.)
Алиштата се мокри на крајот на програмата (*)	Се појавила прекумерна пена и системот за апсорпција на пената се активирал заради премногу детергент.	• Ставајте ја препорачаната количина на детергент.

(*) Производот не се префрлува во фазата на центрифугирање кога алиштата не се правилно распоредени во барабанот за да се спречи оштетување на производот и на околината околу него. Алиштата треба да се прераспоредат и одново да се извртат.

(**) Барабанот не е чистен редовно. Барабанот чистете го редовно. Видете во 4.4.2



ПРЕДУПРЕДУВАЊЕ: Ако не може да го елиминирате проблемот и покрај тоа што сте ги следеле упатствата во ова поглавје, консултирајте се со застапникот или со овластениот сервис. Никогаш не обидувајте се сами да го поправате расипаниот производ.



ПРЕДУПРЕДУВАЊЕ: Проверете го делот HomeWhiz за релевантни информации околу решавање проблеми.

Кога апаратот е исклучен, ако ги притискате подолго време копчињата 1 и 2 за помошна функција, на екранот се појавува одбројување 3-2-1 и вкупните завршени циклуси на перење.

Откако ќе се прикаже вкупниот циклус на перење, се прикажуваат и кодовите за грешка, ако има. Проверете ги информациите на екранот преку долната табела.

Информации на екранот	Причина	Решение
Грешка	На апаратот е прикажан алгоритам за безбедност.	Почекајте испишаниот текст да исчезне. По притискањето на копчиња 1 и 2 за помошна функција, проверете ги информациите на екранот.
SC	Вашата поплата не е решена за време на проверката.	Јавете се во овластениот сервис.
E5	Можеби е запушен филтерот на пумпата.	Исчистете го филтерот на пумпата Видете „Испуштање на преостанатата вода и чистење на филтерот на пумпата“. Обидете се да ја пуштите центрифугата. Ако проблемот не се реши, јавете се во сервисот.
E8	Машината можеби не прима вода.	<ul style="list-style-type: none"> • Пуштете ги славините. • Проверете дали снемало вода. • Проверете ја конекцијата со влезното црево, ако се превиткало некаде, исправете го. • Исчистете го филтерот на пумпата. Видете „Испуштање на преостанатата вода и чистење на филтерот на пумпата“. • Затворете ја предната врата на машината. Проверете дали вратата е добро затворена. Пуштете ја машината уште еднаш. Ако проблемот не се реши, јавете се во сервисот.
E29	Машината се префрлила на режим за самозаштита поради проблем со напојувањето (напон на линијата, притисок на водата итн.)	За да се поништи некоја програма, свртете го копчето за избор на програми за да изберете друга програма. Претходната програма ќе биде поништина. Видете „Поништување на програмата“. Ако проблемот остане, јавете се во сервисот.
E17	Во машината има пена откако е завршен циклусот.	<ul style="list-style-type: none"> • Чувајте го детергентот на затворено и суво место. Не го чувајте на премногу топли места. • Ставајте помалку детергент за порозни ткаенини, како на пример тул. • Користете соодветно количество детергент за количеството алишта и нивната валканост. • Користете само доволно количество детергент. • Ставајте го детергентот во соодветната преграда. • Пуштете ја програмата за чистење на барабанот додека машината е празна. Видете ја програмата „Чистење на барабанот“. Ако машината нема програма за чистење на барабанот, може да ја користите програмата Cotton 90C (Памук 90C). • Откако ќе пуштите кратка програма без детергент, проверете ја машината. Ако проблемот остане, јавете се во сервисот.
E18	Центрифугирањето не почнало поради нерамнотежа на машината.	Проверете ги алиштата во машината. Можеби внатре нема доволно алишта. Обидете се да ставите повеќе алишта. Алиштата можеби довеле до нерамнотежа; рачно сортирајте ги алиштата и рамномерно распоредете ги во машината. Повторно обидете се со центрифугата.
E12	Можеби во машината има вода.	Извадете го приклучокот од штекер. Можеби под машината има вода. Исчистете ја водата под машината. Повторно ставете го приклучокот во штекер. Обидете се да пуштите краток циклус. Ако проблемот остане или гледате дека протекува вода од некое црево, затворете ги вентилите и јавете се во сервисот.
E27	Проверете го одводот на вода од машината.	Видете „Поврзување на црево за одвод со одводот“.
E84	Не може да се воспостави BLE конекција.	Проверете ја конекцијата и обидете се да се конектирате. Видете „HomeWhiz и далечинско управување“. Ако проблемот остане, јавете се во сервисот.

ОДРЕКУВАЊЕ ОД ОДГОВОРНОСТ / ПРЕДУПРЕДУВАЊЕ

Крајниот корисник може соодветно да се справи со некои (едноставни) дефекти без да се појави безбедносен проблем или небезбедна употреба, под услов да се извршуваат во границите на и во согласност со следниве упатства (видете во делот „Самопоправка“).

Затоа, освен ако не е поинаку потврдено во делот "Самопоправка" подолу, поправките треба да се адресираат на регистрирани професионални сервисери за да се избегнат безбедносни проблеми. Регистриран професионален сервисер е професионален сервисер кој има пристап до упатствата и списокот на резервни делови на овој производ од страна на производителот во согласност со методите опишани во законодавните акти согласно Директивата 2009/125/ЕС. **Сепак, само агентот за сервис (т.е. овластени професионални сервисери), до кој можете да стапите во контакт преку телефонскиот број даден во упатството за употреба/картичката со гаранција или преку вашиот овластен дистрибутер, може да обезбеди услуга според условите во гаранцијата. Затоа, имајте на ум дека поправките од професионални сервисери (кои не се овластени од Беко) ја поништуваат гаранцијата.**

Самопоправка

Крајниот корисник може да изврши самопоправка во однос на следниве резервни делови: врата, шарки и заптивки на вратите, други заптивки, склоп за заклучување на вратата и пластични периферни додатоци како диспензери за детергент (ажурирана листа е достапна и на support.beko.com од 1 март 2021 година).

Освен тоа, за да се осигури безбедноста на производот и да се спречи ризик од сериозни повреди, споменатата самопоправка ќе се изврши следејќи ги упатствата во упатството за употреба за самопоправка или оние што се достапни на support.beko.com. За Ваша безбедност, исклучете го производот од струја пред каков било обид за самопоправка.

Поправката и обидите за поправка на крајните корисници на делови што не се вклучени во таков список и/или не ги следат упатствата во упатството за употреба за самопоправка или оние што се достапни на support.beko.com, може да предизвикаат безбедносни прашања што не се припишуваат на Беко и ќе ја поништи гаранцијата за производот.

Затоа, се препорачува крајните корисници да се воздржат од обид да извршат поправки што не спаѓаат во споменатата листа на резервни делови, и во вакви случаи да контактираат овластени професионални сервисери или регистрирани професионални сервисери. Токму напротив, ваквите обиди на крајните корисници можат да предизвикаат безбедносни проблеми и да го оштетат производот и последователно да предизвикаат пожар, поплава, струен удар и сериозни лични повреди.

Како пример, но не ограничувајќи се на, следниве поправки мора да бидат адресирани до овластени професионални сервисери или регистрирани професионални сервисери: мотор, склоп на пумпа, главна плоча, моторна плоча, табла со екран, грејачи итн.

Производителот/продавачот не сноси одговорност во секој случај кадешто крајните корисници не го почитуваат горенаведеното..

Достапноста на резервните делови на машината за перење или за перење и сушење што ја купивте е 10 години. За време на овој период, оригиналните резервни делови се достапни за правилно да работи машината за перење или за перење и сушење.



Mašina za pranje rublja

Priručnik za korisnika



B5WF U78418 WB

BS



Molimo prvo pročitajte ovo uputstvo za upotrebu!

Poštovani kupče,

Hvala vam što ste odabrali Beko proizvod. Nadamo se da ćete dobiti najbolje rezultate od svog proizvoda koji je proizveden visokokvalitetnom i najmodernijom tehnologijom. Stoga molimo da pažljivo pročitate cijeli ovaj korisnički priručnik i sve ostale prateće dokumente prije korištenja proizvoda.

Slijedite sva upozorenja i informacije u korisničkom priručniku. Na taj način štite sebe i svoj proizvod od mogućih opasnosti.

Sačuvajte uputstvo za upotrebu. Ako proizvod predate nekom drugom, dostavite i uputstvo za upotrebu. Priručnik sadrži uvjete garancije, metode rada i rješavanja problema za vaš proizvod.

Objašnjenje simbola

U ovom korisničkom priručniku koriste se sljedeći simboli:



Opasnost koja može dovesti do smrti ili ozljede.

UPOZORENJE Opasnost koja može dovesti do oštećenja imovine proizvoda ili okoline



Važne informacije ili korisni savjeti o korištenju.



Pročitajte uputstvo za upotrebu.



Materijal koji se može reciklirati.



Upozorenje o vrućoj površini.



Ovaj proizvod je proizveden korištenjem najnovije tehnologije u ekološki prihvatljivim uslovima.

1 Opća sigurnosna uputstva

Ovaj odjeljak sadrži sigurnosne upute koje će vam pomoći u zaštiti od rizika ličnih ozljeda ili oštećenja imovine.

Naša kompanija neće biti odgovorna za bilo kakvu štetu koja može nastati u slučaju nepoštovanja ovih uputstava.

- ▶ Postupke instalacije i popravke uvijek obavlja ovlašteni serviser.
- ▶ Koristite samo originalne rezervne dijelove i pribor.
- ▶ Osim ako nije izričito navedeno u korisničkom priručniku, nemojte popravljati ili mijenjati bilo koji dio bilo kojeg proizvoda.
- ▶ Nemojte praviti tehničke izmene na proizvodu.

1.1 Namjena

- ▶ Ovaj proizvod je dizajniran za upotrebu u zatvorenim prostorima, kućama i sličnim lokacijama. Na primjer:
 - Kadrovske kuhinje prodavnica, kancelarija i drugih radnih okruženja;
 - Seoske kuće;
 - Od kupaca hotela, motela i drugih smještajnih objekata
 - Noćenje s doručkom, okruženje nalik hostelu
 - Zajednički prostori stambenih blokova ili praonica
- Koristite proizvod samo za pranje tekstila sa etiketom koja se može prati u mašini priložen od strane proizvođača. Proizvod nije namijenjen za komercijalnu upotrebu.



1.2 Sigurnost djece, ugroženih osoba i kućnih ljubimaca

- ▶ Ovaj proizvod mogu koristiti djeca starija od 8 godina i osobe čije fizičke, senzorne ili mentalne sposobnosti nisu u potpunosti razvijene ili nemaju iskustva i znanja pod uslovom da su pod nadzorom ili obučeni o bezbednoj upotrebi proizvoda i rizicima to iznosi.
- ▶ Djecu mlađu od 3 godine treba držati podalje osim ako nisu pod stalnim nadzorom.
- ▶ Električni proizvodi su opasni za djecu. Djeca ili kućni ljubimci ne bi se trebali igrati, penjati na vrh ili unutar proizvoda. Prije upotrebe provjerite unutrašnjost proizvoda.
- ▶ Koristite bravu za djecu da spriječite djecu da interveniraju s proizvodom.
- ▶ Ne zaboravite zatvoriti vrata za punjenje kada napuštate prostoriju u kojoj se nalazi proizvod. Djeca i kućni ljubimci mogu se zaključati unutra i utopiti.

- ▶ Djeca ne bi trebala obavljati radove čišćenja i održavanja bez nadzora odrasle osobe.
- ▶ Držite materijale za pakovanje dalje od djece. Opasnost od povreda i utapanja.
- ▶ Sve deterdžente i aditive koji se koriste za proizvod držite dalje od dohvata djece.
- ▶ Odrežite kabel za napajanje i slomite i deaktivirajte mehanizam za zaključavanje vrata za punjenje prije odlaganja proizvoda radi sigurnosti djece.

1.3 Električna sigurnost

- ▶ Ako proizvod ima grešku, ne bi trebao biti pušten u rad, osim ako je greška otklonjena od strane predstavnika ovlaštenog servisa! Postoji rizik od strujnog udara!
- ▶ Ovaj proizvod je napravljen tako da nastavi s radom u slučaju prekida, te ponovnog uspostavljanja napajanja. Ako želite otkazati program, vidite odjeljak „Otkazivanje programa”.
- ▶ Priključite proizvod na utičnicu zaštićenu uzemljenjem pomoću osigurača 16 A. Nemojte zanemariti instaliranje uzemljenja koje će uraditi kvalificirani električar. Naša firma se neće smatrati odgovornom za bilo kakva oštećenja nastala uslijed korištenja proizvoda bez uzemljenja u skladu sa lokalnim propisima.
- ▶ Nikada ne perite proizvod tako što ćete prskati ili polijevati vodu po njemu! Postoji rizik od strujnog udara!
- ▶ Nikada ne dirajte utikač napojnog kabla mokrim rukama! Nikada nemojte isključivati iz utičnice povlačeći za kabl. Uvijek pritisnite utičnicu jednom rukom i izvucite utikač držeći ga drugom rukom.
- ▶ Proizvod bi trebao biti isključen za vrijeme ugradnje, održavanje, postupaka čišćenja i popravke.
- ▶ Ako je napojni kabl oštećen, isti mora zamijeniti proizvođač, ovlašteni servis ili osoba sa sličnim kvalifikacijama (po mogućnosti električar) ili neko koga je odredio uvoznik kako biste izbjegli moguću opasnost.



1.4 Sigurnost u pokretu

- ▶ Isključite proizvod prije premještanja, uklonite izlaz za vodu i glavne priključke za vodu. Ispustite vodu koja je ostala unutar proizvoda.
- ▶ Proizvod je težak, nemojte se kretati sami. Nemojte držati ekstrudirane dijelove kao što su vrata za punjenje rublja za podizanje i pomicanje proizvoda. Gornji pladanj treba da bude čvrsto pričvršćen za kretanje.
- ▶ Vaš proizvod je težak; treba ga pažljivo nositi dvije osobe ako je u pitanju stepenište. Može uzrokovati ozljede ako vaš proizvod padne na vas. Nemojte udarati i ispuštati proizvod dok ga nosite.
- ▶ Nosite proizvod u uspravnom položaju.
- ▶ Uvjerite se da crijeva kao i kabel za napajanje nisu presavijeni, priklješteni ili zgnječeni nakon što je proizvod postavljen na svoje mjesto nakon postupaka instalacije ili čišćenja.



1.4 Sigurnost instalacije

- ▶ Provjerite informacije u priručniku i uputama za instalaciju kako biste pripremili proizvod za instalaciju i provjerite jesu li električna mreža, dovod čiste vode i utičnica za vodu prikladni. Ako ne, pozovite kvalificiranog električara i vodoinstalatera kako bi oni obavili potrebne aranžmane. Ove operacije su odgovornost kupca.
- ▶ Prije instaliranja proizvoda provjerite ima li oštećenja. Nemojte nastaviti s instalacijom ako je proizvod oštećen.
- ▶ Može doći do povreda ako se ruke stave u nepokrivene proreze. Zatvorite rupe na sigurnosnim vijcima za transport plastičnim čepovima.
- ▶ Nemojte instalirati niti ostavljati proizvod na mjestima gdje bi mogao biti izložen vanjskim uvjetima okoline.
- ▶ Nemojte instalirati proizvod na mjestima gdje temperatura pada ispod 0°C.
- ▶ Ne stavljajte proizvod na tepih ili sličnu površinu. To bi stvorilo opasnost od požara jer ne može primiti zrak odozdo.
- ▶ Postavite proizvod na čist, ravan i tvrd pod i balansirajte podesivim nogama.
- ▶ Povežite proizvod na utikač za uzemljenje zaštićen osiguračem koji odgovara trenutnim vrijednostima na tipskoj etiketi. Provjerite je li uzemljenje izvršio stručni električar. Nemojte koristiti proizvod bez odgovarajućeg uzemljenja prema lokalnim/nacionalnim propisima.

- ▶ Uključite proizvod u utičnicu sa vrijednostima napona i frekvencije koje odgovaraju onima navedenim na tipskoj etiketi.
- ▶ Ne uključujte proizvod u labave, pomaknute, polomljene, prljave, zauhljene utičnice ili utičnice sa rizikom od kontakta s vodom.
- ▶ Koristite novi set crijeva koji ste dobili uz proizvod. Nemojte ponovo koristiti stare komplete crijeva. Nemojte dodavati crijeva.
- ▶ Povežite crevo za dovod vode direktno na slavinu za vodu. Pritisak iz slavine treba da bude najmanje 0,1 MPa (1 bar) i maksimalno 1 MPa (10 bara). 10 do 80 litara vode bi trebalo da teče iz slavine u minuti da bi proizvod ispravno funkcionisao. Ako je pritisak vode iznad 1 MPa (10 bara), treba postaviti ventil za smanjenje pritiska. Maksimalna dozvoljena temperatura je 25°C.
- ▶ Postavite kraj crijeva za ispuštanje vode na odvod za prljavu vodu, umivaonik ili kadu.
- ▶ Kabel za napajanje i kuće postavite na mjesta bez opasnosti od spoticanja.
- ▶ Ne postavljajte proizvod iza vrata, kliznih vrata ili na neko drugo mjesto koje će spriječiti potpuno otvaranje vrata.
- ▶ Ako na proizvod treba postaviti sušilicu, pričvrstite odgovarajućim priključkom
- ▶ aparat nabavljen od ovlašćenog servisa.
- ▶ Postoji opasnost od kontakta s električnim dijelovima kada se uklone gornje posude. Nemojte rastavljati gornju ladicu proizvoda.
- ▶ Proizvod postavite najmanje 1 cm od rubova namještaja.

1.6 Sigurnost upotrebe

- ▶ Treba koristiti samo deterdžente, omekšivače i aditive prikladne za mašine za pranje veša.
- ▶ Nikada nemojte koristiti bilo kakva hemijska otapala u proizvodu. Ovi materijali imaju opasnost od eksplozije.
- ▶ Nemojte koristiti neispravne ili oštećene proizvode. Isključite proizvod (ili isključite osigurač na koji je povezan), zatvorite slavinu za vodu i pozovite ovlašteni servis.

- ▶ Ne stavljajte izvore paljenja (zapaljene svijeće, cigarete, itd.) ili izvore topline (pegle, peći, pećnice, itd.) na ili blizu proizvoda. Ne stavljajte zapaljive/eksplozivne materijale blizu proizvoda.
- ▶ Nemojte stajati na vrhu proizvoda.
- ▶ Isključite proizvod i zatvorite slavinu ako nećete koristiti proizvod duže vremenske periode.
- ▶ Deterdžent/materijal za održavanje može prskati iz fioke za deterdžent ako se otvori dok mašina radi. Kontakt deterdženta sa kožom i očima je opasan.
- ▶ Uvjerite se da se kućni ljubimci ne penju u proizvod. Prije upotrebe provjerite unutrašnjost proizvoda.
- ▶ Ne otvarajte na silu zaključana vrata za utovar. Vrata će se otvoriti kada se pranje završi. Ako se vrata ne otvore, koristite rješenja za grešku „vrata učitavanja se ne otvaraju“ u odjeljku Rješavanje problema.
- ▶ Nemojte prati elemente kontaminirane benzinom, kerozinom, benzenom, reduktorima, alkoholom ili drugim zapaljivim ili eksplozivnim materijalima i industrijskim hemikalijama.
- ▶ Nemojte direktno koristiti deterdžent za hemijsko čišćenje i nemojte prati, ispirati ili centrifugirati veš kontaminiran deterdžentom za hemijsko čišćenje.
- ▶ Ne stavljajte ruke u rotirajući bubanj. Sačekajte dok se bubanj više ne okreće.
- ▶ Ne stavljajte ruku ili metalni predmet ispod mašine za pranje veša.
- ▶ Ako perete veš na visokim temperaturama, ispuštena voda za pranje bi spalila vašu kožu ako dođe u kontakt sa kožom, na primer. Kada je crijevo za pražnjenje spojeno na slavinu. Ne dirajte ispusnu vodu.
- ▶ Poduzmite sljedeće mjere opreza kako biste spriječili stvaranje biofilma i neugodnih mirisa:
 - ▶ - Uverite se da je prostorija u kojoj se nalazi mašina za pranje veša dobro provetrena.
 - ▶ - Obrišite mrehove i staklo vrata za punjenje suhom i čistom krpom na kraju programa.
- ▶ Staklo vrata za punjenje će se zagrijati prilikom pranja na visokim temperaturama. Stoga ne dozvolite posebno djeci da dodiruju stakleni dio vrata za punjenje tokom pranja.

1.6 Sigurnost održavanja i čišćenja

- ▶ Ne perite proizvod visokotlačnim peraćima, prskanjem pare, vode ili polivanjem vodom.
- ▶ Nemojte koristiti oštre i abrazivne alate dok čistite proizvod. Prilikom čišćenja nemojte koristiti sredstva za čišćenje u domaćinstvu, sapun, deterdžent, plin, benzin, razrjeđivač, alkohol, lak, itd.
- ▶ Sredstva za čišćenje koja sadrže rastvarače mogu zaudarati na otrovne pare, npr. Rastvarač za čišćenje. Nemojte koristiti sredstva za čišćenje koja sadrže rastvarače.
- ▶ U ladici za deterdžent može biti ostataka deterdženta kada je otvorite radi čišćenja.
- ▶ Nemojte rastavljati filter pumpe za pražnjenje dok proizvod radi.
- ▶ Temperatura u mašini može porasti do 90°C. Očistite filter nakon što se voda u mašini ohladi kako biste izbegli rizik od opekotina.

2 Važna uputstva za okolinu

2.1 Usklađenost sa WEEE Direktivom i odlaganje otpadnog proizvoda:

Ovaj proizvod je u skladu s EU WEEE Direktivom (2012/19 / EU). Ovaj proizvod nosi simbol klasifikacije otpadne električne i elektroničke opreme (WEEE).



Ovaj simbol označava da se ovaj proizvod ne smije odlagati s ostalim kućnim otpadom na kraju radnog vijeka. Upotrijebljeni uređaj mora se vratiti na službeno sabirno mjesto za recikliranje električnih i elektroničkih uređaja. Da biste pronašli ove sisteme sakupljanja, obratite se lokalnim vlastima ili maloprodaji kod koje je proizvod kupljen. Svako domaćinstvo ima važnu ulogu u uporabi i recikliranju starih uređaja. Odgovarajuće odlaganje korištenih uređaja pomaže u sprečavanju potencijalnih negativnih posljedica na okoliš i zdravlje ljudi.

Usklađenost sa direktivom RoHS

Proizvod koji ste kupili u skladu je s EU RoHS direktivom (2011/65 / EU). Ne sadrži štetne i zabranjene materijale navedene u Direktivi.

Informacije o paketu



Materijali za pakiranje proizvoda proizvedeni su od materijala koji se mogu reciklirati u skladu s našim nacionalnim propisima o okolišu. Nemojte odlagati ambalažne materijale zajedno sa domaćim ili drugim otpadom. Odvedite ih na punktove za sakupljanje ambalažnog materijala koje su odredile lokalne vlasti.

3 Namijenjena upotreba

- Ovaj proizvod je dizajniran za kućnu upotrebu. Nije u komercijalne svrhe ili se ne smije koristiti izvan svoje predviđene upotrebe.
 - Proizvod se smije koristiti samo za pranje i ispiranje rublja koji je na odgovarajući način označen.
 - Proizvođač se odriče svake odgovornosti proizašle iz nepravilne upotrebe ili transporta.
 - Vek trajanja vašeg proizvoda je 10 godina. Tokom ovog perioda biće dostupni originalni rezervni delovi
- pravilno koristite uređaj.
- Ovaj uređaj je predviđen za upotrebu u domaćinstvu i sličnim aplikacijama kao što su:
 - kuhinjski prostori za osoblje u prodavnicama, kancelarijama i drugim radnim okruženjima;
 - seoske kuće;
 - od strane klijenata u hotelima, motelima i drugim okruženjima stambenog tipa;
 - okruženja tipa noćenja s doručkom;
 - prostori za komunalnu upotrebu u stambenim blokovima ili u perionicama rublja.

Naziv dobavljača ili zaštitni znak	Beko
Naziv modela	B5WF U78418 WB 7002340004
Visina (cm)	84
Širina (cm)	60
Dubina (cm)	55
Nazivni kapacitet (kg)	8
Maksimalna brzina centrifuge (rpm)	1400
Jedan ulaz za vodu / dupli ulaz za vodu	• / -
• Dostupno	
Električni ulaz (V/Hz)	230 V / 50Hz
Ukupna struja (A)	10
Ukupna snaga (W)	2200
Šifra glavnog modela	1320



ENERG



BEKO

IDENTIFIKATOR MODELA → (*)



Informacijama o modelu koje su začuvane u bazi podataka proizvođača možete pristupiti ulaskom na sljedeći website i pretraživanjem identifikatora vašeg modela (*) koji se nalazi na energetske etiketi.
<https://eprel.ec.europa.eu/>

4.1 Ugradnja

- Obratite se najbližem ovlaštenom servisnom zastupniku za ugradnju vašeg proizvoda.
- Priprema lokacije i električnih priključenja, vode iz slavine i otpadne vode za ugradnju na mjestu ugradnje je odgovornost kupca.
- Uvjerite se da crijeva za ulaz i odvod vode, kao i napojni kabal ne budu savijeni, stisnuti ili zgnječeni prilikom postavljanja proizvoda na njegovo mjesto nakon postupaka ugradnje ili čišćenja.
- Uvjerite se da priključke za ugradnju i električne priključke za ovaj proizvod obavi ovlaštenu servis. Proizvođač se neće držati odgovornim za oštećenja nastala usljed radnji koje su izvodile neovlaštene osobe.
- Prije ugradnje, vizualno provjerite da li proizvod ima ikakvih nedostataka na sebi. Ako ima, nemojte ga ugrađivati. Oštećeni proizvodi predstavljaju opasnost za vašu sigurnost.

4.1.1 Prikladno mjesto ugradnje

- Stavite proizvod na tvrdu i ravnu površinu. Nemojte ga stavljati na tepih ili druge slične površine.
- Kada su mašina za pranje rublja i sušilica postavljene jedna na drugu, njihova ukupna težina - kada su napunjene - iznosi do 180 kilograma. Postavite proizvod na čvrst i ravan pod koji ima dovoljan kapacitet nosivosti!
- Ne stavljajte proizvod na napojni kabal.
- Nemojte ugrađivati proizvod u okolini gdje temperatura pada ispod 0 °C.
- Ostavite minimalno 1 cm prostora između mašine i pokućstva.
- Na stepenastom podu, nemojte stavljati proizvod uz rub ili na platformu.

4.1.2 Montaža poklopca donje ploče



4.1.3 Uklanjanje transportnih bravica

- 1 Olabavite sve vijke odgovarajućim ključem sve dok se ne mogu slobodno okretati.
- 2 Uklonite transportne sigurnosne vijke okrećući ih lagano.
- 3 Umetnite plastične poklopce u vrećicu koja sadrži priručnik za korisnika na otvorima na stražnjoj ploči.

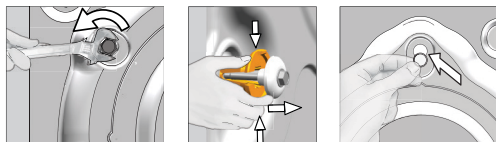

PAŽNJA: Uklonite transportne sigurnosne vijke prije puštanja u rad mašine za pranje rublja! U suprotnom, proizvod će se oštetiti.



Držite sigurnosne vijke za transport na sigurnom mjestu kako biste ih ponovo koristili ako bi se mašina za pranje trebala pomjerati u budućnosti.

Postavite transportne sigurnosne vijke obrnutim redom postupka rastavljanja.

Nikada nemojte pomjerati proizvod ako sigurnosni vijci za transport nisu pričvršćeni na svom mjestu!

4.1.4 Priklučivanje snabdijevanja vodom



Pritisak vode potreban za pokretanje proizvoda je od 1 do 10 bara (0,1 - 1 MPa). Potrebno je imati 10 - 80 litara vode koja teče iz potpuno otvorene slavine u jednoj minuti da bi vaša mašina radila bez problema. Pričvrstite ventili za redukciju pritiska ukoliko je pritisak vode veći.

Ako namjeravate koristiti dvostruki ulaz za vodu kao jednu (hladnu) jedinicu za ulaz vode, morate ugraditi isporučeni čep ventila za toplu vodu prije korištenja proizvoda. (Odnosi se na proizvode isporučene sa grupom slijepi čep.)



PAŽNJA: Modeli s jednim ulazom za vodu ne bi trebali biti priključeni na slavinu s vrućom vodom. U tom slučaju rublje će biti oštećeno ili će se proizvod prebaciti na režim zaštite i neće raditi.

PAŽNJA: Nemojte koristiti stara ili korištena ulazna crijeva na novom proizvodu. To može uzrokovati mrlje na vašem rublju.

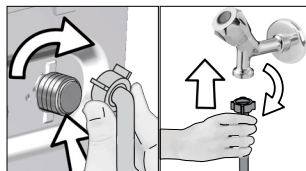

- 1 Rukom pritegnite matice crijeva. Nikada nemojte koristiti alat kada pritezete navrtke.
- 2 Kada je priključivanje crijeva dovršeno, provjerite da li ima problema s curenjem na spojnim tačkama tako što ćete potpuno otvoriti slavinu. Ako se desi curenje, isključite slavinu i uklonite navrtku. Ponovo pažljivo pritegnite navrtku nakon što ste provjerili zaptivač. Da biste spriječili curenje vode i oštećenja, držite slavine zatvorenim kada ne koristite proizvod.

4.1.5 Priklučivanje drenažnog crijeva na odvod

- Priključite kraj odvodnog crijeva direktno na odvod otpadne vode, nužnik ili kadu.



PAŽNJA: Vaš dom će poplaviti ako crijevo izađe iz svog kućišta za vrijeme pražnjenja vode. Pored toga, postoji i rizik od opekotina zbog visokih temperatura pranja! Da biste spriječili takve situacije i osigurali da mašina vrši proces primanja i pražnjenja vode bez ikakvih problema, dobro pričvrstite odvodno crijevo.

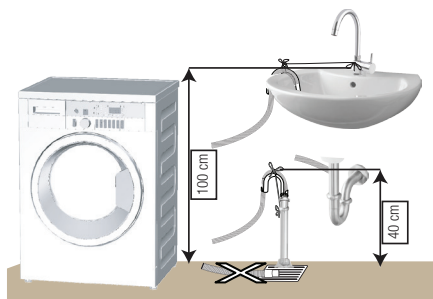

- Priključite crijevo za odvod na minimalnu visinu od 40 cm i maksimalnu visinu od 100 cm.
- U slučaju da je crijevo za odvod podignuto nakon što se položi na nivo poda ili blizu poda (niže od 40 cm iznad poda), pražnjenje vode postaje otežano i rublje može izlaziti previše mokro. Stoga, pridržavajte se visina opisanih na slici.

- Da biste spriječili da se otpadna voda vraća natrag u mašinu i da osigurate lagan odvod, nemojte uranjati kraj crijeva u otpadnu vodu ili ga nemojte umetati u odvod više od 15 cm. Ako je predugo, skratite ga.
- Kraj crijeva ne bi smio biti povijen, ne bi smio biti nagažen i crijevo ne smije biti priklješteno između odvoda i mašine.
- Ako je dužina crijeva previše kratka, koristite ga uz dodatak originalnog produžnog crijeva. Dužina crijeva možda nije duža od 3,2 m. Da biste izbjegli curenje vode, priključivanje između produžnog crijeva i odvodnog crijeva proizvoda mora biti dobro uklopljeno s odgovarajućom stezaljkom kako ne bi došlo do ispadanja i curenja.

4.1.6 Podešavanje nožica



PAŽNJA: Da biste osigurali da proizvod radi tiše i bez vibracija, on mora stajati ravno i balansirano na svojim nožicama. Balansirajte mašinu podešavanjem nožica. U suprotnom, proizvod se može pomjeriti sa svog mjesta i uzrokovati tresak i probleme s vibriranjem.

PAŽNJA: Nemojte koristiti nikakve alate da olabavite matice. U suprotnom, one će se oštetiti.

- 1 Rukom olabavite matice na nožicama.
- 2 Podesite nožice dok proizvod ne bude stajao stabilno i uravnoteženo.
3. Ponovo rukom pritegnite sve matice.



4.1.7 Električno priključivanje

Spojite proizvod na vod za uzemljenje zaštićen osiguračem od 16 A. Naša firma se neće držati odgovornom za bilo kakava oštećenja nastala usljed korištenja proizvoda bez uzemljenja u skladu sa lokalnim propisima.

- Povezivanje mora biti usklađeno s državnim propisima.
- Utikač napojnog kabla mora biti lako dokučiv nakon ugradnje.
- Ako je sadašnja vrijednost osigurača ili sklopke u kući manja od 16 ampera, neka vam kvalifikovani električar ugradi osigurač od 16 ampera.
- Napon koji je specificiran u odjeljku "Tehničke specifikacije" mora biti jednak vašem mrežnom naponu.
- Nemojte vršiti priključivanje preko produžnih kablova ili višestrukih utikača.



PAŽNJA: Oštećeni napojni kablovi moraju biti zamijenjeni od strane ovlaštenog servisnog zastupnika.

4.1.8 Inicijalna upotreba



Prije nego počnete koristiti proizvod uvjerite se da su izvršene pripreme koje su u skladu sa "Važna sigurnosna i okolišna uputstva" i uputstva u odjeljku "Ugradnja".

Da biste pripremili proizvod za pranje rublja, obavite prvo postupak u programu za čišćenje bubnja. Ako ovaj program nije dostupan kod vaše mašine, primijenite metod koji je opisan u odjeljku 4.4.2.



Koristite sredstvo protiv kamenca koje je prikladno za mašine za pranje rublja.

Moguće da je nešto vode ostalo u proizvodu zbog postupka kontrole kvaliteta u proizvodnji. To nije štetno za proizvod.

4.2 Priprema

4.2.1 Razvrstavanje rublja

- Razvrstajte rublje prema vrsti tkanine, boji i stepenu zaprljanja i prema dopuštenoj temperaturi vode.
- Uvijek se pridržavajte uputstava za njegu datih na etiketama odjeće.

4.2.2 Pripremanje rublja za pranje

- Rublje s metalnim dodacima kao što su žice u grudnjacima, kopče na pojasevima ili metalna dugmad će oštetiti proizvod. Uklonite metalne dijelove ili takvu odjeću perite tako što ćete je staviti u vreću za rublje ili u jastučnicu.
- Izvadite sve iz džepova kao npr. kovanice, olovke i spajalice, te izvratite džepove i očerkajte ih. Takvi predmeti mogu oštetiti proizvod ili prouzrokovati probleme s bukom.
- Stavite odjeću malih veličina kao što su čarape za bebe i najlon čarape u vreću za rublje ili u jastučnicu.
- Zavjese postavite bez sabijanja. Uklonite sve predmete sa zavjesa.
- Zatvorite zatvarače, prišijite olabavljenu dugmad i popravite rascjepa i poderana mjesta.
- Perite proizvod s oznakom „Perivo u mašini” ili „Perivo ručno” samo uz odgovarajući program.
- Nemojte prati zajedno obojeno i bijelo rublje. Novi, tamno obojeni pamuk otpušta mnogo boje. Perite to odvojeno.
- Tvrdokorne mrlje moraju biti ispravno tretirane prije pranja. Ako niste sigurni, provjerite u radnji za hemijsko čišćenje.
- Koristite samo boje / sredstva za boje i sredstva za skidanje kamenca koji su prikladni za mašinsko pranje. Uvijek se pridržavajte uputstava na pakovanju.
- Hlače i osjetljivo rublje perite tako što ćete ih izvratiti.
- Rublje sačinjeno od Angora vune držite u zamrzivaču par sati prije pranja. To će reducirati čerupanje.
- Rublje koje je intenzivno izloženo stvarima kao što su brašno, prašina kreča, mlijeko u prahu itd. moraju se dobro protresti prije stavljanja u proizvod. Te naslage i prah na rublju se mogu nagomilati u unutrašnjim dijelovima proizvoda tokom vremena i može doći do oštećenja.

4.2.3 Savjeti za uštedu energije i vode

Pridržavanje informacijama će vam pomoći da koristite ovaj proizvod na ekološki i energetski (ušteda energije i vode) efikasan način.

- Proizvod pustite u rad na najvišem dopuštenom kapacitetu punjenja za program koji ste odabrali, ali nemojte pretrpavati. Vidi, "Tabela programa i potrošnje".
- Pratite uputstva za temperaturu na pakovanju deterdženta.
- Lagano zaprljano rublje perite na niskoj temperaturi.
- Koristite brže programe za manje količine blago zaprljanog rublja.
- Nemojte koristiti pretpranje i visoke temperature za rublje koje nije teško zaprljano ili zamrznjeno.
- Ako planirate vaše rublje sušiti u sušilici, odaberite najvišu brzinu okretaja koja je preporučena tokom procesa pranja.
- Nemojte koristiti više deterdženta nego što je to preporučeno na pakovanju deterdženta.

4.2.4 Punjenje mašine rubljem

1. Otvorite vrata za punjenje.
2. Stavite rublje u proizvod tako da bude rastresito.
3. Pritisnite vrata za punjenje da ih zatvorite sve dok ne čujete zvuk da su vrata zaključana. Uvjerite se da nema zaglavljenih stvari u vratima. Vrata za punjenje su zaključana dok se program izvršava. Brava na vratima će se otvoriti odmah nakon što se program pranja završi. Potom možete otvoriti vrata za punjenje. Ako se vrata ne otvore, primijenite rješenja koja su data u slučaju greške „Vrata za punjenje nije moguće otvoriti” u odjeljku za rješavanje problema.

4.2.5 Ispravan kapacitet punjenja

Maksimalan kapacitet punjenja ovisi o vrsti rublja, stepenu zaprljanja i željenog programa pranja.

Ovaj proizvod automatski podešava količinu vode u skladu s težinom rublja koje se stavi unutra.



UPOZORENJE: Pridržavajte se informacija u odjeljku „Tabela programa i potrošnje”. Kada je pretrpan, performanse pranja proizvoda će se smanjiti. Pored toga, problemi s bukom i vibracijama se mogu pojaviti.

4.2.6 Korištenje deterdženta i omekšivača



Kada koristite deterdžent, omekšivač, štirku, bojilo za tkaninu, izbjeljivač i sredstva za odstranjivanje kamenca; pročitajte uputstva od proizvođača koja su napisana na pakovanju i pridržavajte se naznačenih doza. Koristite mjernu šoljicu ako je dostupna.

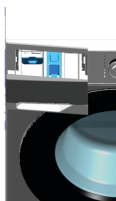
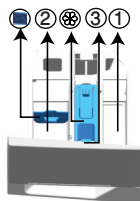

Ladica za deterdžent se sastoji od tri odjeljka:

- (1) ili pretpranje
- (2) or main washing
- (3) ili glavno pranje
- ☼ u pretincu za omekšivač se nalazi i sifon.
-  tu je i aparat za tečni deterdžent za upotrebu tečnog deterdženta u glavnom odeljku za pranje.

Deterdžent, omekšivač i druga sredstva za čišćenje

- Izbor vrste deterdženta

Tip deterdženta koji će se koristiti zavisi od programa pranja, vrste tkanine i boje.

- Koristite različite deterdžente za šareno i za bijelo rublje.
- Vaše osjetljivo rublje perite samo pomoću posebnih deterdženata (tečni deterdžent, šampon za vunu itd.) koji su namijenjeni isključivo za osjetljivu odjeću i preporučenog programa.
- Kada perete tamno obojenu odjeću i jorgane, preporučljivo je koristiti tečni deterdžent.
- Perite vunenu odjeću preporučenim programom sa posebnim deterdžentom napravljenim posebno za vunenu odjeću.
- Molimo pregledajte dio opisa programa za preporučeni program za razne tkanine.
- Sve preporuke oko deterdženata su važeće za selektivne domete temperature programa.

Izbor vrste deterdženta

Tip deterdženta koji će se koristiti zavisi od vrste tkanine i boje.

- Koristite različite deterdžente za šareno i za bijelo rublje.
- Vaše osjetljivo rublje perite samo pomoću posebnih deterdženata (tečni deterdžent, šampon za vunu itd.) koji su namijenjeni isključivo za osjetljivu odjeću.
- Kada perete tamno obojenu odjeću i jorgane, preporučljivo je koristiti tečni deterdžent.
- Perite vunenu robu sa posebnim deterdžentom napravljenim posebno za vunenu robu.



UPOZORENJE: Koristite samo deterdžente koji su napravljeni namjenski za mašine za pranje rublja.

UPOZORENJE: Nemojte koristiti sapun u prahu.

Podešavanje količine deterdženta

Količina deterdženta za pranje koja će se koristiti zavisi od količine rublja, stepena zaprljanja i tvrdoće vode.

- Ne koristite količine koje prelaze količinu doziranja preporučenu na pakovanju deterdženta da bi se izbjegli problemi sa pretjeranom pjenom, slabim ispiranjem, finansijskom uštedom i konačno, zaštitom okoline.
- Koristite manje deterdženta za male količine ili blago zaprljano rublje.

Korištenje omekšivača

Uspite omekšivač u odjeljak za omekšivač u ladici za deterdžent.

- Nemojte premašivati (>max<) nivo oznake u odjeljku za omekšivač.
- Ako je omekšivač izgubio tečno svojstvo, razrijedite ga vodom prije nego ga dodate u odjeljak za deterdžent.



UPOZORENJE: Nemojte koristiti tečne deterdžente ili druge proizvode za čišćenje osim fabričkih omekšivača koji su napravljeni za mašine za pranje rublja za omekšavanje odjeće.

Korištenje tečnih deterdženata

Ako proizvod sadrži posudu za tečni deterdžent:

- Pritisnite i rotirajte aparat na mesto gde je prikazano kada želite da koristite tečne deterdžente. Deo koji pada ispod slušičice kao prepreka za tečni deterdžent.
- Očistite vodom na svom mjestu ili uklanjanjem sa mjesta kada je to potrebno. Ne zaboravite da stavite aparate u glavni odeljak za pranje (odeljak br. "2") nakon čišćenja.
- Uredaj bi trebao biti podignut ako ćete koristiti deterdžent u prahu.

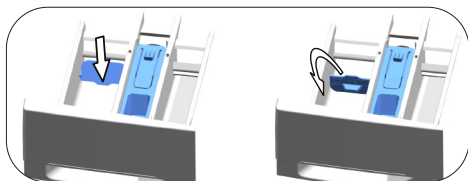

Ako proizvod ne sadrži posudu za tečni deterdžent:

- Ne koristite tečni deterdžent za pretpranje u programu sa pretpranjem.
- Tečni deterdžent ostavlja mrlje na vašoj odjeći kada se koristi s funkcijom „Vrijeme završetka“ za odgođeni start. Ako ćete koristiti funkciju za Vrijeme završetka, ne koristite tečni deterdžent.

Korištenje gela i deterdženta u tabletama

- Ako je gustina deterdženta u gelu fluidna a proizvod ne sadrži posebnu posudu za tečni deterdžent, stavite deterdžent u gelu u odjeljak za glavno pranje tokom prvog uzimanja vode. Ako vaš proizvod sadrži posudu za tečni deterdžent, napunite posudu deterdžentom prije pokretanja programa.
- Ako gustina deterdženta u gelu nije tečna ili je u obliku kapsule ili tablete, stavite je direktno u bubanj prije pranja.
- Stavite deterdžent u tableti u odjeljak za glavno pranje (odjeljak br. „2“) ili direktno u bubanj prije pranja.

Korištenje štirke

- Dodajte tečnu štirku, štirku u prahu ili bojilo u odjeljak za omekšivač.
- Ne koristite zajedno omekšivač i štirku zajedno u ciklusu pranja.
- Obrišite unutrašnjost proizvoda vlažnom i čistom krpom nakon korištenja štirke.

Korištenje odstranjivača kamenca

- Kada je potrebno, koristite samo odstranjivače kamenca proizvedene posebno za mašine za rublje.

Korištenje izbjeljivača

- Odaberite program s pretpranjem i dodajte izbjeljivač na početku pretpranja. Nemojte stavljati deterdžent u odjeljak za pretpranje. Kao alternativu odaberite program s dodatnim ispiranjem i dodajte izbjeljivač dok proizvod prima vodu iz odjeljka za deterdžent tokom prvog koraka ispiranja.
- Nemojte koristiti izbjeljivač i deterdžent miješajući ih.
- Koristite samo malu količinu (približno 50 ml) izbjeljivača i dobro isperite odjeću jer izbjeljivač izaziva iritaciju kože.
- Ne sipajte izbjeljivač na rublje.
- Nemojte ga koristiti s obojenom odjećom.
- Kada koristite izbjeljivač na bazi kisika, odaberite program koji pere rublje na niskoj temperaturi.
- Izbjeljivač na bazi kisika se može koristiti zajedno s deterdžentom. Međutim, ako njihova gustoća nije ista kao kod deterdženta, stavite prvo deterdžent u odjeljak br. „2“ u ladici za deterdžent i sačekajte da deterdžent pođe teći dok proizvod prima vodu. Dok proizvod nastavlja s primanjem vode, dodajte izbjeljivač u isti odjeljak.

4.2.7 Savjeti za efikasno pranje

		Odjeća			
		Svijetle boje i bijelo rublje	Boje	Crne/tamne boje	Osjetljive tkanine/Vuna/Svila
		(Preporučeni raspon temperature zasnovan na nivou zaprljanja: 40-90 °C)	(Preporučeni opseg temperature baziran na nivou zaprljanja: hladno -40 °C)	(Preporučeni opseg temperature baziran na nivou zaprljanja: hladno -40 °C)	(Preporučeni opseg temperature baziran na nivou zaprljanja: hladno -30 °C)
Nivo zaprljanja	Jako zaprljano (teške mrlje kao što su od trave, kafe, voća i krvi.)	Možda će biti neophodno da prethodno tretirate mrlje ili izvršiti pretpranje. Praškasti i tečni deterdženti preporučeni za bijelo rublje mogu se koristiti u dozama preporučenim za teško zaprljano odjeću. Preporučuje se da se koriste praškasti deterdženti za uklanjanje mrlja od gline i zemlje i mrlje koje su osjetljive na izbjeljivače.	Deterdženti u prahu i tečni deterdženti koji se preporučuju za boje mogu biti korišteni u dozama koje su preporučene za teško zaprljano odjeću. Preporučuje se da se koriste praškasti deterdženti za uklanjanje mrlja od gline i zemlje i mrlje koje su osjetljive na izbjeljivače. Trebali bi se koristiti deterdženti koji ne sadrže izbjeljivače.	Tečni deterdženti koji su odgovarajući za boje i tamne boje mogu biti korišteni u dozama koje su preporučene za teško zaprljano odjeću.	Preferirajte tečne deterdžente proizvedene za osjetljivu odjeću. Vunena i svilena odjeća se mora prati specijalnim deterdžentima za vunu.
	Normalno zaprljano (Na primjer, mrlje od tijela na kragini ili manžetama)	Praškasti i tečni deterdženti preporučeni za bijelo rublje mogu se koristiti u dozama preporučenim za normalno zaprljano odjeću.	Deterdženti u prahu i tečni deterdženti koji se preporučuju za boje mogu biti korišteni u dozama koje su preporučene za normalno zaprljano odjeću. Trebali bi se koristiti deterdženti koji ne sadrže izbjeljivače.	Tečni deterdženti koji su odgovarajući za boje i tamne boje mogu biti korišteni u dozama koje su preporučene za normalno zaprljano odjeću.	Preferirajte tečne deterdžente proizvedene za osjetljivu odjeću. Vunena i svilena odjeća se mora prati specijalnim deterdžentima za vunu.
	Blago zaprljana (Ne postoje vidljive mrlje.)	Praškasti i tečni deterdženti preporučeni za bijelo rublje mogu se koristiti u dozama preporučenim za blago zaprljano odjeću.	Deterdženti u prahu i tečni deterdženti koji se preporučuju za boje mogu biti korišteni u dozama koje su preporučene za blago zaprljano odjeću. Trebali bi se koristiti deterdženti koji ne sadrže izbjeljivače.	Tečni deterdženti koji su odgovarajući za boje i tamne boje mogu biti korišteni u dozama koje su preporučene za blago zaprljano odjeću.	Preferirajte tečne deterdžente proizvedene za osjetljivu odjeću. Vunena i svilena odjeća se mora prati specijalnim deterdžentima za vunu.

4.3 Rukovanje proizvodom

4.3.1 Kontrolna tabla

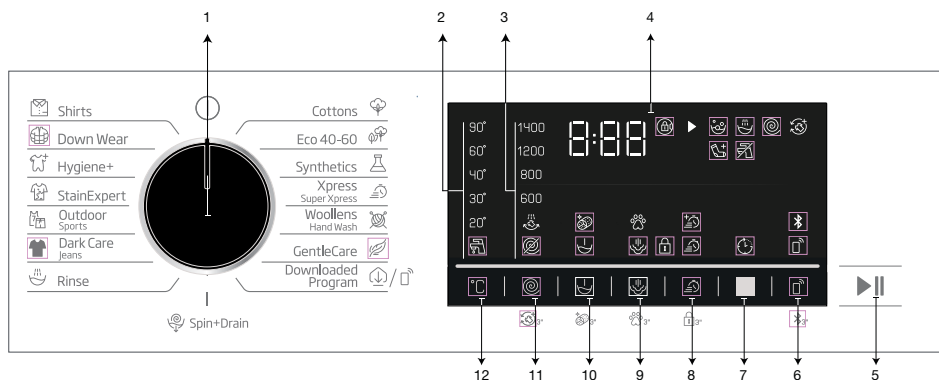

- 1 - Tipka za odabir programa
- 2 - Svjetla nivoa temperature
- 3 - Indikatorska svjetla nivoa okretanja
- 4 - Displej
- 5 - Tipka Start/pauza
- 6 - Tipka daljinskog upravljača.

- 7 - Tipka za podešavanje vremena završetka
- 8 - Tipka za pomoćnu funkciju 3
- 9 - Tipka za pomoćnu funkciju 2
- 10 - Tipka za pomoćnu funkciju 1
- 11 - Tipka za prilagođavanje brzine rotiranja
- 12 - Tipka za prilagođavanje temperature

4.3.2 Simboli na displeju

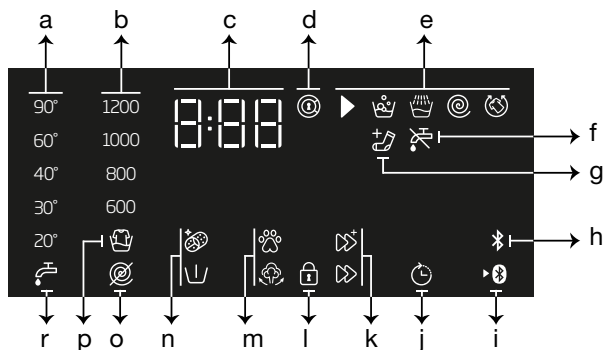

- | | |
|--|---|
| a - Indikator temperature | j - Indikator uključenosti odgođenog starta |
| b - Indikator brzine obrtanja | k - Indikatori pomoćne funkcije, 3 |
| c - Informacije o trajanju | l - Simbol uključenosti dječje brave |
| d - Simbol uključenosti brave vrata | m - Indikatori pomoćne funkcije, 2 |
| e - Indikator praćenja programa | n - Indikatori pomoćne funkcije, 1 |
| f - Indikator koji pokazuje da nema vode | o - Indikator koji pokazuje da nema okretanja |
| g - Indikator za dodavanje odjeće | p - Indikator zadržavanja ispiranja |
| h - Indikator Bluetooth povezivanja | r - Indikator hladne vode |
| i - Indikator daljinskog upravljača | |



Vizualizacija koja se koristi za opis mašine u ovom odjeljku je šematska i možda se neće tačno podudarati s karakteristikama vaše mašine.

4.3.3 Tabela programa i potrošnje

BS							Pomoćne funkcije					
Programme		Max. punjenje (kg)	Potrošnja vode (l)	Potrošnja energije (kWh)	Maksimalna brzina	Brzo+	Pretpranje	Dodatno ispiranje	Para	Prohvi gužvanja+	Mogućnost biranja temperaturnog opsega °C	
Cottons	90	7	94	2.30	1000	•	•	•	•	•	Hladno - 90	
	60	7	94	1.70	1000	•	•	•	•	•	Hladno - 90	
	40	7	92	0.95	1000	•	•	•	•	•	Hladno - 90	
Eco 40-60	40 ***	7	52	0.975	1000						40-60	
	40 ***	3.5	39	0.620	1000						40-60	
	40 ***	2	36	0.343	1000						40-60	
	60	7	52	0.975	1000						40-60	
	60	3.5	47.5	0.610	1000						40-60	
Synthetics	60	3	65	1.20	1000	•	•	•	•	•	Hladno - 60	
	40	3	63	0.85	1000	•	•	•	•	•	Hladno - 60	
Express / Super Xpress	90	7	66	2.15	1000	•	•	•	•	•	Hladno - 90	
	60	7	66	1.15	1000	•	•	•	•	•	Hladno - 90	
	30	7	66	0.20	1000	•	•	•	•	•	Hladno - 90	
Express / Super Xpress+Fast+	30	2	39	0.15	1000	•	•	•	•	•	Hladno - 90	
Wool/HandWash	40	1.5	53	0.50	1000		•				Hladno - 40	
Gentle Care	40	3	53	0.70	800		•				Hladno - 40	
Dark Care / Jeans	40	3	75	0.80	1000	•	•	*	•	•	Hladno - 40	
Outdoor/Sports	40	3	51	0.45	1000		•				Hladno - 40	
Stain Expert	60	3.5	75	1.55	1000	•	•				30-60	
Hygiene+	90	7	120	2.8	1000			*	*		20-90	
Down Wear	60	1.5	75	1.20	1000		•	•			Hladno - 60	
Shirts	60	3	57	1.20	800	•	•	•	•	•	Hladno - 60	
Drum Clean+	90	-	73	2.6	600				*		90	
Downloaded Program (Preuzeti program) *****												
Mix	40	3	68	0.75	800	•	•		•	•	Hladno - 40	
Zavjese	40	2	86	0.65	800		•	*			Hladno - 40	
Donji veš	30	1	70	0.30	600			*			Hladno - 30	
Mekane igračke	40	1.5	53	0.53	600			*			Hladno - 40	
Peškiri	60	1.5	75	1.20	1000			*	•		Hladno - 60	

• : Po izboru.

* : Automatski odabrane funkcije ne mogu biti otkazane.

*** : Ukoliko je maksimalna brzina obrtaja mašine niža od ove vrijednosti, možete samo odabrati do te maksimalne brzine obrtaja.

***** : Ovi programi se mogu koristiti pomoću aplikacije HomeWhiz.

- : Vidite opis programa za maksimalnu opterećenost.

 ** „Pamuk eko 40 °C i Pamuk eko 60 °C su standardni programi.“ Ovi programi su poznati kao '40 °C pamuk standardni program i '60 °C pamuk standardni program' i naznačeni su sa   simbolima na ploči.



Pomoćne funkcije na tabeli mogu varirati zavisno od modela vaše mašine.

Potrošnja vode i struje može varirati u zavisnosti od promjene pritiska vode, tvrdoće vode i temperature vode, temperature okruženja, vrste i količine veša, odabira pomoćnih funkcija i brzine obrtaja, te promjenama u naponu mreže.

Možete vidjeti vrijeme trajanja pranja na displeju vaše mašine dok birate program. Zavisno od količine veša kojeg ste stavili u svoju mašinu, može se pojaviti razlika od 1-1,5 sat između vremena trajanja pokazanog na displeju i stvarnog vremena trajanja ciklusa pranja. Vrijeme trajanja će se automatski ažurirati ubrzo nakon što pranje započne.

„Modeli odabira za pomoćne funkcije može promijeniti proizvođač. Novi šabloni odabira mogu biti dodani ili uklonjeni.“

„Brzina obrtanja vaše mašine može varirati u skladu s programom; ova brzina obrtanja ne može premašiti maksimalnu brzinu obrtanja vaše mašine.“

Vrijednosti potrošnje (BS)

	Odabir temperature (°C)	Brzina okretanja (rpm)	Kapacitet (kg)	Trajanje programa (hh:mm)	Potrošnja energije (kWh/ciklus)	Potrošnja vode (L/ciklus)	Temperatura veša (°C)	Sadržaj preostale vlage (%)
Eco 40-60	40	1400	8	03:38	0.695	50.0	31	52.8
	40	1400	4	02:47	0.356	30.0	26	52.9
	40	1400	2	02:47	0.181	24.0	23	55.9
Cottons	20	1400	8	03:30	0.600	93.0	20	53.9
Cottons	60	1400	8	03:30	1.800	95.0	60	53.9
Synthetics	40	1200	3	02:15	0.850	67.0	40	40
Xpress/Super Xpress	30	1400	8	00:28	0.200	66.0	23	62

Vrijednosti date za druge programe osim programa eco 40-60 su samo indikativne.

4.3.4 Odabir programa

- 1 Odredite program koji je pogodan za vrstu, količinu i nivo zaprljanja rublja u skladu s „Tabelom programa i potrošnje“.



Programi su ograničeni najvišom brzinom okretanja prikladnom za tu konkretnu vrstu tkanine.

Kada birate program, uvijek vodite računa o vrsti tkanine, boji, stepenu zaprljanja i dozvoljenoj temperaturi vode.

Uvijek odaberite najnižu odgovarajuću temperaturu. Viša temperatura znači i veću potrošnju struje.

- 2 Odaberite željeni program uz pomoć dugmeta za **Odabir programa**.

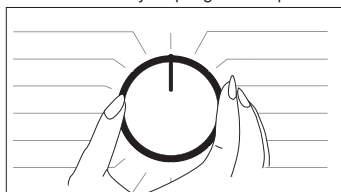

4.3.5 Programi

• Eco 40-60 (Eko 40-60)

Program eco 40-60 može u istom ciklusu oprati normalno zaprljan pamučni veš za koji je navedeno da se može prati na 40 °C ili 60 °C, a ovaj se program koristi za procjenu usklađenosti sa zakonodavstvom EU-a o ekološkom dizajnu. Iako pere duže od drugih programa on štedi velike količine struje i vode. Aktualna temperatura vode može biti različita od navedene temperature pranja. Kad napunite mašinu manjom količinom veša (npr. ½ kapaciteta ili manje), vrijeme trajanja programa može automatski postati kraće. U tom će se slučaju potrošnja struje i vode smanjiti..

• Cottons (Pamuk)

U ovom programu možete prati svoj pamučni veš koji nije osjetljiv (plahte, posteljina, peškire, jutarnje ogrtače, donji veš itd). Kad je pritisnuto dugme za brzo pranje, vrijeme trajanja programa postaje znatno kraće, ali je efektivno pranje osigurano intenzivnim pokretima pranja. Ukoliko nije odabrana brza funkcija pranja sasvim je sigurno da će se vaš jako zaprljani veš oprati i isprati kvalitetno.

• Synthetics (Sintetika)

U ovom programu možete prati veš (poput košulja, bluza, tkanina s mješavinom sintetike/pamuka itd). Vrijeme trajanja programa postaje znatno kraće i mašina će prati s visokom performansama. Ukoliko nije odabrana brza funkcija pranja sasvim je sigurno da će se vaš jako zaprljani veš oprati i isprati kvalitetno.

• Woollens / Hand Wash (Vunena odjeća / Ručno pranje)

Koristite za pranje svoje vunene odjeće/osjetljivog veša. Odaberite odgovarajuću temperaturu u skladu s etiketom na vašoj odjeći. Vaš veš će biti opran vrlo pažljivo kako se odjeća ne bi oštetila.

• Hygiene+ (Antialergijsko)

Primjena koraka s parom na početku ovog programa omogućava lako omekšavanje prljavštine.

Koristite ovaj program za svoj veš (odjeća za bebe, posteljina, plahte, donji veš itd. pamučni predmeti) kojem je potrebno antialergijsko i higijensko pranje na visokoj temperaturi s intenzivnim i dugim ciklusom pranja. Visok stepen higijene je osiguran zahvaljujući primjeni pare prije programa, dugom trajanju zagrijavanja i dodatnom koraku ispiranja.

- Program je testirala „The British Allergy Foundation”

(Allergy UK) with the 60°C temperature option selected and it was certified in terms of its efficacy in eliminating allergens in addition to bacteria and mould.



Allergy UK je brend britanskog udruženja za alergije. Pečat odobrenja je napravljen kako bi ljudi koji traže preporuke o produktu koji ograničava/smanjuje/eliminira alergene ili znatno reducira njihovu količinu u sredini gdje postoje alergični pacijenti. On ima za cilj da ponudi sigurnost u vezi tog da je produkt naučno testiran ili da je pak ispitivan na takav način da može ponuditi mjerljive rezultate.

• Down Wear (Habanje uslijed nošenja)

Koristite ovaj program da perete kapute, veste, jakne i sl. koji sadrže perje s oznakom „perivo u mašini” na datim odjevnim predmetima. Zahvaljujući posebnim profilima obrtaja, osigurano je da voda dosegne do zračnog prostora između perja.

• Spin+Drain (Obrtanje+cijeđenje)

Ovu funkciju možete koristiti da uklonite vodu s odjeće i iz mašine.

• Rinse (Ispiranje)

Koristite kada želite ispirati ili štirhati odvojeno.

• Zavjese

Možete koristiti ovaj program za pranje tila i zavjese. Pošto njihova mrežasta struktura prouzrokuje prekomjernu pjenu stavite deterdženta u odjeljak za glavno pranje. Zahvaljujući posebnom profilu obrtaja programa zavjese i til se manje gužvuju. Nemojte puniti mašinu zavjesama preko naznačenog kapaciteta kako ih ne biste oštetili.



Preporučuje se korištenje posebnih deterdženata u ovom programu koji su proizvedeni za zavjese u odjeljku deterdženta u prahu.

• Shirts (Košulje)

Ovaj program se koristi za pranje košulja od pamuka, sintetike i tkanina s mješavinom sintetike. Manje se gužva. Kad odaberete brzu funkciju izvršava se algoritam prethodne obrade.

- Nanesite hemikaliju za prethodnu obradu direktno na odjeću ili je dodajte zajedno s deterdžentom kad mašina počne primati vodu u odjeljku deterdženta u prahu. Znači, možete postići iste performanse kao i kod normalnog pranja, ali u mnogo kraćem vremenskom roku. Vijek trajanja vaših košulja se produžava.

• Daily Express / Xpress Super Short (Dnevno, brzo / Super kratko)

Koristite ovaj program da brzo operete svoju blago zaprljanu pamučnu odjeću bez mrlja. Vrijeme trajanja programa može se reducirati na 14 minuta ukoliko odaberete funkciju brzog pranja. Kad odaberete brzu funkciju pranja, morate maksimalno prati 2 (dva) kg.

• Dark Care / Jeans (Tamni veš / Farmerice)

Koristite ovaj program kako biste zaštitili svoju tamnu odjeću ili farmerice. Ima visoku performansu s posebnim pokretima bubnja čak i pri niskoj temperaturi. Preporučuje se da koristite tečni deterdžent ili šampon za vunu za tamno obojen veš. Nemojte prati vašu osjetljivu odjeću koja sadrži vunu i sl.

• Mix

Koristite da perete vašu pamučnu i sintetičku odjeću zajedno, bez razvrstavanja.

• Gentle Care (Osjetljivo)

Možete prati vašu osjetljivu odjeću kao što je pletena odjeća s mješavinom pamuk/sintetika ili čarape u ovom programu. On ima još osjetljiviju aktivnost pranja. Perite svoju odjeću kojoj želite očuvati boju na 20 stepeni ili pak odaberite opciju pranja hladnom vodom.

• Donji veš

Možete koristiti ovaj program za pranje osjetljivih odjevnih predmeta koje treba ručno prati i za finije žensko donje rublje. Mala količina odjeće mora se prati u mreži za pranje. Kukice, dugmići itd. moraju biti zakopčani, a zatvarači zatvoreni.

• Outdoor / Sports (Odjeća za slobodno vrijeme / Sportska odjeća)

Možete koristiti ovaj program da perete sportsku odjeću i odjeću za slobodno vrijeme koja sadrži pamuk/sintetiku i nepromoćive površine kao što je npr. gorteks. Možete biti sigurni da će vaši odjevni predmeti biti pažljivo tretirani zahvaljujući specijalnim rotacionim pokretima.

• StainExpert

Mašina ima poseban program koji omogućuje uklanjanje raznih vrsta mrlja na najefikasniji način. Koristite ovaj program samo za izdržljiv pamučni veš postojanih boja. Ne perite osjetljivu i pigmentiranu odjeću i veš u ovom programu. Prije pranja provjerite oznaku na odjeći (preporučeno za pamučne košulje, hlače, kratke hlače, majice, odjeću za bebe, pidžame, pregače, stolnjake, posteljinu, navlake za jorgane, jastučnice, peškire za plažu i kupatilo, čarape, pamučni donji veš koje se može dugo prati na visokoj temperaturi). U skladu s odabirom brze funkcije u automatskom programu za mrlje možete prati 24 vrste mrlja podijeljenih na dvije različite grupe. Možete vidjeti grupe mrlja na osnovu odabira brze funkcije.

U nastavku možete naći grupe mrlja na osnovu stepena zaprljanosti.

Kad odaberete brzu funkciju:		
Krv	Čaj	Crno vino
Čokolada	Kafa	Kari
Puding	Voćni sok	Džem
Jaje	Kečap	Ugalj

Kad ne odaberete brzu funkciju:		
Puter	Znoj	Preljev za salate
Trava	Zaprljan ovratnik	Šminka
Blato	Hrana	Mašinsko ulje
Koka kola	Majoneza	Hrana za bebe

- Odaberite program za mrlje.
- Odaberite mrlju koju želite očistiti tako što ćete je staviti u odgovarajuću grupu iznad i odaberite grupu na koju se mrlja odnosi pomoću brze tipke za pomoćnu funkciju.
- Pročitajte pažljivo etiketu s odjavnog predmeta i pobrinite se da odaberete ispravnu temperaturu i brzinu obrtaja.

• Downloaded Program (Preuzeti program)

Ovo je poseban program koji vam omogućava da preuzmete druge programe kada to želite. Na početku, tu je program koji možete vidjeti pomoću aplikacije HomeWhiz kao zadanu opciju. Međutim, aplikaciju HomeWhiz možete koristiti da odaberete program iz prethodno odabranog programskog seta i zatim ga promijeniti i koristiti.



Ako želite koristiti funkciju HomeWhiz i funkciju daljinskog upravljača, morate odabrati preuzeti program. Detaljne informacije možete pronaći u dijelu 4.3.15 HomeWhiz funkcija i funkcija daljinskog upravljača.

• Mekane igračke

Mekane igračke se moraju prati u programu za osjetljivo rublje zbog njihove osjetljive tkanine, vlakana i dodataka koje mogu sadržavati. Zahvaljujući svom profilu kretanja za osjetljivo pranje i okretanje, program za mekane igračke štiti igračke tokom pranja. Preporučljivo je da koristite tečni deterdžent.



Lomljive igračke s tvrdim površinama ne smiju se prati ni pod kojim okolnostima.

Igračke se ne smiju prati zajedno s vašom odjećom jer bi mogle oštetiti odjeću.

• Peškiri

Ovaj program koristite da perete izdržljivo pamučno rublje kao što su peškiri. Stavite peškire u mašinu i vodite računa da ih stavite tako da ne dodiruju dno ili staklo.

4.3.6 Odabir temperature

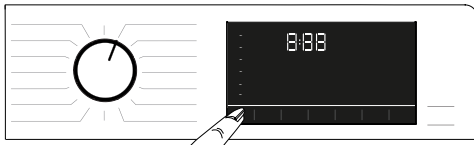

Kad god je odabran novi program, preporučena temperatura za taj program se pojavljuje na indikatoru temperature. Moguće je da preporučena temperaturna vrijednost ne bude maksimalna temperatura koja se može odabrati za dati program.

Pritisnite **tipku za podešavanje temperature** da promijenite temperaturu. Temperatura se postepeno smanjuje.



Nije moguće napraviti promjene u programima u kojim nije dopušteno podešavanje temperature.

Također možete promijeniti temperaturu nakon početka pranja. Ova promjena može biti napravljena ako to dozvole koraci pranja. Promjene ne mogu biti napravljene ako koraci ne dozvole to.



Ako dodete do opcije hladno pranje i pritisnete ponovo tipku za podešavanje temperature, preporučena maksimalna temperatura za odabrani program se pojavljuje na displeju. Pritisnite ponovo tipku za podešavanje temperature da biste smanjili temperaturu.

4.3.7 Odabir brzine okretanja



Kad god odaberete novi program, preporučena brzina obrtaja odabranog programa je pokazana na indikatoru **brzine obrtaja**.



Moguće je da preporučena vrijednost brzine obrtanja ne bude maksimalna brzina obrtanja koja se može odabrati za dati program.

Pritisnite **tipku za brzinu obrtanja** da biste promijenili brzinu obrtanja. Brzina obrtaja se postupno smanjuje. Zatim, ovisno o modelu proizvoda, će se opcije „Zadržavanje ispiranja” i „Bez obrtanja” pojaviti na displeju. Ako ne namjeravate isprazniti vaše rublje odmah po završetku programa, možete koristiti funkciju **zadržavanja ispiranja** kako biste spriječili boranje kada nema vode u mašini.

Ova funkcija zadržava rublje u vodi za konačno ispiranje.

Ako želite obrtanje vašeg rublja nakon funkcije zadržavanje ispiranja:

- Podesite **brzinu obrtanja**.

- Pritisnite **Start / pauza / otkazi**. Program će nastaviti. Mašina cijedi vodu i centrifugira rublje.

Ako želite iscijediti vodu na kraju programa bez centrifugiranja, koristite funkciju **Bez centrifugiranja**.



Nije moguće napraviti promjene u programima u kojim nije dopušteno podešavanje brzine obrtanja.

Možete promijeniti brzinu obrtanja nakon početka pranja ako koraci pranja to omogućuju. Promjene ne mogu biti napravljene ako koraci ne dozvole to.

Zadržavanje ispiranja

Ako ne namjeravate isprazniti vaše rublje odmah po završetku programa, možete koristiti funkciju zadržavanja ispiranja da držite vaše rublje u vodi za završno ispiranje i kako biste spriječili stvaranje nabora kada nema vode u mašini. Pritisnite tipku Start / pauza nakon ovog procesa ako želite isušiti vodu bez obrtanja vašeg rublja. Program će nastaviti i završiti nakon što iscijedi vodu.

Ako želite obrtati veš koji je odstajao u vodi, pritisnite tipku Start/pauza.

Program će nastaviti. Voda je izbačena, veš se okretao i program je gotov.

4.3.8 Odabir pomoćne funkcije

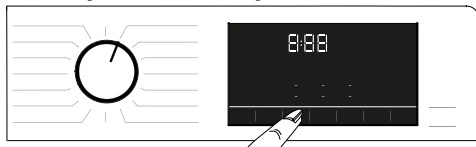

Odaberite željene funkcije prije nego što pokrenete program. Kad god je odabran neki program, ikonice simbola pomoćne funkcije koja je odabrana zajedno s tim programom će svijetliti.



Kada je pritisnuta tipka pomoćne funkcije koju nije moguće odabrati s trenutnim programom, mašina za pranje rublja će se oglasiti zvukom upozorenja.

Također, okviri pomoćne funkcije koja je odabrana za sadašnji program nakon što je pranje počelo ostaju svijetliti.



Neke funkcije ne mogu biti odabrane zajedno. Ako je druga pomoćna funkcija suprotna onoj odabranoj prije pokretanja mašine, ta prva funkcija će biti otkazana, a druga pomoćna odabrana funkcija će ostati aktivna. Na primjer, ako želite odabrati Brzo pranje nakon što ste odabrali Dodatnu vodu, Dodatna voda će biti otkazana i Brzo pranje će ostati aktivno.

Pomoćna funkcija koja nije kompatibilna s ovim programom ne može biti odabrana. (Vidite „Tabela programa i potrošnje“)

Neki programi imaju pomoćne funkcije koje moraju raditi istovremeno. Te funkcije ne mogu biti otkazane. Okvir pomoćne funkcije neće svijetliti, samo će unutrašnje područje biti osvijetljeno.

4.3.8.1 Pomoćne funkcije

• Pretpranje

Pretpranje se isplati samo kod jako zaprljanog veša. Ne koristeći pretpranje uštedjet ćete energiju, vodu, deterdžent i vrijeme.

• Brzo+

Nakon što odabirete program, možete pritisnuti tipku postavki za Brzo pranje kako biste smanjili vrijeme trajanja programa. Za neke programe vrijeme trajanja je moguće skratiti preko 50%. Uprkos tome, performanse pranja su dobre zahvaljujući promijenjenom algoritmu.

Iako to varira u svakom programu, kada pritisnete jednom tipku za Brzo pranje, vrijeme trajanja programa će se smanjiti na određeni nivo, a kada pritisnete istu tipku drugi put, vrijeme trajanja pada na minimalan nivo.

Za bolje performanse pranja nemojte koristiti tipku postavki za Brzo pranje kada perete jako zaprljano rublje.

Skratite vrijeme trajanja programa pomoću tipke za Brzo pranje za umjereno ili blago zaprljano rublje.

• Para

Koristite ovaj program da smanjite gužvanje i vrijeme peglanja malih količina pamučnog, sintetičkog ili miješanog rublja koje ne sadrži mrlje.

• Daljinski upravljač

Možete koristiti tipku za ovu pomoćnu funkciju da povežete svoj proizvod s pametnim uređajima. Za detaljne informacije pogledajte dio 4.3.15 HomeWhiz funkcija i funkcija daljinskog upravljača.

• Prilagođeni program

Ova pomoćna funkcija može se koristiti samo za programe za pamuk i sintetikum zajedno s HomeWhiz aplikacijom. Kada je ova pomoćna funkcija aktivirana, možete dodati do 4 koraka pomoćnog ispiranja za dati program. Možete odabrati i koristiti neke pomoćne funkcije čak i ako ih nije moguće pronaći na vašem proizvodu. Možete povećati i smanjiti vrijeme programa za pamuk i sintetikum u okviru sigurnog opsega.



Kada je odabrana pomoćna funkcije prilagođenog programa, performanse pranja i potrošnja energije će se razlikovati od deklarirane vrijednosti.

4.3.8.2 Funkcije/Programi odabrani pritiskanjem funkcijskih tipki tokom 3 sekunde

• Čišćenje bubnja+

Pritisnite i držite tipku pomoćne funkcije 1 do 3 sekunde kako biste odabrali program.

Koristite ovaj program redovno (jednom u svakih 1 do 2 mjeseca) kako biste očistili bubanj i obezbijedili potrebnu higijenu. Pokrenite program kad je mašina potpuno prazna. Da biste dobili bolje rezultate, stavite prašak za uklanjanje kamenca za perilice rublja kada je odabrana funkcija deterdženta u prahu. Kad program završi, ostavite vrata mašine malo otvorena tako da se osuši unutra.



Ovo nije program pranja. Ovo je program održavanja.

Ne pokrećite ovaj program ako nešto ima u mašini. Ako to pokušate mašina će otkriti da je napunjena i prekinut će program.

• Protiv gužvanja+

Ova funkcija se bira kada je pritisnuta tipka za odabir obrtanja i kada se drži 3 sekunde te se pali svjetlo programa koji slijedi za odgovarajući korak. Kada je odabrana ova funkcija, bubanj se okreće do 8 sati kako bi se spriječilo gužvanje rublja na kraju programa. Možete otkazati ovaj program i izvoditi rublje u bilo kojem trenutku tokom trajanja datog perioda od 8 sati. Pritisnite tipku za odabir funkcije ili tipku za uključivanje/isključivanje mašine da biste otkazali ovu funkciju. Svjetlo programa koji slijedi će ostati upaljeno dok se ova funkcija ne otkáže ili dok se taj korak ne završi. Ako funkcija nije otkazana, bit će aktivna i u sljedećem ciklusu pranja.

• Uklanjanje dlaka kućnih ljubimaca (PHR)

Ova funkcija pomaže da se efektivnije ukloni dlaka kućnih ljubimaca koja ostaje na vašoj odjeći. Kad odaberete ovu funkciju, koraci Pretpranje i Dodatno ispiranje, dodaju se normalnom programu. Na taj način se pranje izvodi s više vode i dlake kućnih ljubimaca se efikasnije uklanjaju.

• Dječja brava

Koristite funkciju dječje brave da biste spriječili djecu da se poigravaju s mašinom. Na taj način ćete izbjeći mijenjanje programa u toku.



Vi možete uključiti i isključiti mašinu pomoću tipke On / Off kada je dječja blokada aktivna. Kada ponovo uključite mašinu, program će nastaviti tamo gdje je bio zaustavljen.

Kada je dječja blokada omogućena, zvučno upozorenje će se oglasiti ako se pritisnu tipke. Zvučno upozorenje će biti otkazano ako se tipke pritisnu pet puta uzastopno.

Da biste aktivirali dječju bravu:

Pritisnite i držite tipku 3 pomoćne funkcije tokom 3 sekunde. Nakon što se odbrojavanje poput „**CL 3-2-1**” na displeju završi, simbol „CL On” se pojavljuje na displeju. Kada se ovo upozorenje prikaže, možete otpustiti **tipku 3 za pomoćnu funkciju**.

Da biste deaktivirali dječju bravu:

Pritisnite i držite tipku 3 pomoćne funkcije tokom 3 sekunde. Nakon što se odbrojavanje poput „**CL 3-2-1**” na displeju završi, simbol „CL Off” će nestati.

• Bluetooth 3”

Možete koristiti funkciju bluetooth veze da uparite svoju mašinu s vašim pametnim uređajem. Na taj način možete koristiti pametni uređaj da biste dobili informacije o svojoj mašini i da biste je kontrolisali.

Da biste aktivirali bluetooth vezu:

Pritisnite i držite tipku funkcije daljinskog upravljača tokom 3 sekunde. Odbrojavanje “**3-2-1**” će biti prikazano i zatim će se na ekranu pojaviti ikona “On”. Otpustite **tipku funkcije daljinskog upravljača**. Bluetooth ikona će treperiti dok se vrši uparivanje proizvoda s pametnim uređajem. Ako je povezivanje uspješno, ikona će ostati upaljena.

Da biste deaktivirali bluetooth vezu:

Pritisnite i držite tipku funkcije daljinskog upravljača tokom 3 sekunde. Odbrojavanje “**3-2-1**” će biti prikazano i zatim će se na ekranu pojaviti ikona “Off”.



Prvo podešavanje aplikacije HomeWhiz mora biti dovršeno da bi se bluetooth veza mogla aktivirati. Nakon podešavanja, pritiskanjem na tipku funkcije daljinskog upravljača dok je dugme na položaju za preuzimanje programa/daljinskog upravljača automatski će se aktivirati bluetooth veza.

4.3.9 Vrijeme završetka

Vremenski displej

Preostalo vrijeme za dovršetak programa dok se on izvršava prikazano je kao „01:30” u formatu sati i minute.



Vrijeme programa se može razlikovati od vrijednosti u odjeljku „Tabela programa i potrošnje” ovisno o pritisku vode, tvrdoći i temperaturi vode, temperaturi okruženja, količini i vrsti rublja, pomoćnim funkcijama koje su odabrane i promjenama u naponu mreže.

S funkcijom **vrijeme završetka**, početak programa može biti odgođen do 24 sata. Nakon pritiska na tipku **Vrijeme završetka**, procijenjeno vrijeme završetka programa će se prikazati. Ako je **Vrijeme završetka** podešeno, indikator **Vremena završetka** će svijetliti.



Da bi se funkcija za vrijeme završetka aktivirala i da bi program završio na kraju naznačenog vremena, morate pritisnuti tipku **Start/pauza** nakon podešavanja vremena.



Ako želite otkazati funkciju Vremena završetka, okrenite dugme u položaj **uključeno i isključeno**.



Kada aktivirate funkciju Vremena završetka, nemojte dodavati tečni deterdžent u odjeljak za deterdžent u prahu br. 2. Postoji rizik ostajanja mrlja na odjeći.

- 1 Otvorite vrata mašine, stavite veš, stavite deterdžent itd.
- 2 Odaberite program pranja, temperaturu, brzinu okretaja i, ako je to potrebno, pomoćne funkcije.
- 3 Podesite vrijeme završetka po vašem izboru pritiskom na tipku **Vrijeme završetka**. Indikator **vremena završetka** će svijetliti.

- 4 Pritisnite tipku **Start/pauza**. Odbrojavanje vremena počinje. „.” znak u sredini vremena završetka na displeju počinje treperiti.



Moguće je dodati rublje u mašinu tokom odbrojavanja Vremena završetka. Na kraju odbrojavanja, indikator Vremena završetka se gasi, ciklus pranja počinje i vrijeme odabranog programa se pojavljuje na displeju.

Kada je odabir Vremena završetka izvršen, vrijeme koje se pojavljuje na ekranu sastoji se od vremena završetka plus dužine trajanja odabranog programa.

4.3.10 Pokretanje programa

- 1 Pritisnite tipku **Start/pauza** kako biste pokrenuli program.
- 2 Svjetlo tipke **Start/pauza** koje je bilo ranije isključeno, sada počinje stalno svijetliti, naznačavajući da je program započeo.



- 3 Vrata za punjenje su zaključana. Simbol zaključanih vrata se pojavljuje na displeju nakon zaključavanja vrata za punjenje.



- 4 Indikator programa sljedbenika na displeju će pokazati sadašnji korak programa.

4.3.11 Zaključavanje vrata za punjenje

Postoji sistem zaključavanja na vratima mašine koji sprječava otvaranje vrata u slučaju da nivo vode u mašini nije odgovarajući.

Simbol „zaključana vrata” se pojavljuje na displeju kada su vrata za punjenje zaključana.



Ako je odabrana funkcija daljinskog upravljača, vrata će biti zaključana. Da biste otvorili vrata, morate deaktivirati funkciju daljinskog pokretanja bilo da pritisnete na tipku daljinsko pokretanje, bilo da promijenite položaj programa.

Otvaranje vrata za punjenje u slučaju nestanka struje:



U slučaju nestanka struje, možete koristiti ručku vrata za punjenje za slučaj nužde ispod poklopca filtera pumpe da biste ručno otvorili vrata za punjenje.



UPOZORENJE: Da biste izbjegli izlivanje vode prije otvaranja vrata za punjenje, uvjerite se da nije ostalo vode u mašini.

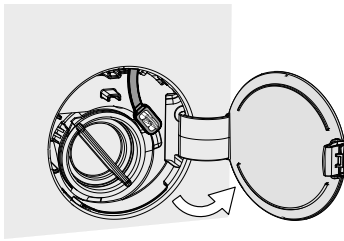

- Otvorite poklopac filtera pumpe.

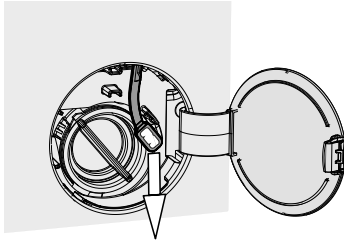

- Otpustite ručku vrata za punjenje za slučaj nužde koja je smještena na stražnjoj strani poklopca filtera.
- Povucite jednom prema dolje ručku vrata za punjenje za slučaj nužde i otvorite vrata za punjenje. Nakon otvaranja vrata za punjenje, ponovno vratite ručku vrata za punjenje za slučaj nužde.
- Ako se vrata za punjenje ne otvaraju, pokušajte ponovo tako što ćete povući ručku prema dolje.

4.3.12 Promjena izbora nakon što je program startovao

Dodavanje rublja nakon što je program pokrenut :

Ako je nivo vode u mašini prikladan kada pritisnete tipku Start/pauza, brava vrata će se deaktivirati i vrata će se otvoriti omogućavajući vam da dodate odjeću. Ikona brave vrata na displeju će se isključiti kada je brava vrata deaktivirana. Nakon dodavanja odjeće, zatvorite vrata i pritisnite tipku **Start/pauza** još jednom kako bi se ciklus pranja nastavio.



Ako nivo vode u mašini nije prikladan kada pritisnete tipku Start/pauza, brava vrata se ne može deaktivirati i ikona brave vrata na displeju ostaje uključena.



Ako je temperatura vode u mašini iznad 50 °C, ne možete deaktivirati bravu vrata iz sigurnosnih razloga, čak i ako je nivo vode prikladan.

Prebacivanje mašine na režim pauze:

Pritisnite tipku Start/pauza da biste prebacili mašinu na režim pauze. Simbol pauze će treperiti na displeju.

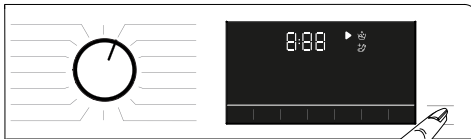

Promjena odabira programa nakon što je program započeo:

Promjena programa je dopuštena kada je trenutni program u toku rada osim u slučaju da je dječija brava uključena. Ova aktivnost će otkazati trenutni program.



Odabrani program počinje iznova.

Promjena pomoćne funkcije, brzine i temperature

Zavisno od koraka koji je program dostigao, možete otkazati ili aktivirati pomoćne funkcije. Vidite "Odabir pomoćne funkcije".

Također možete promijeniti postavke brzine i temperature. Vidite "Odabir brzine" i „Odabir temperature”.



Vrata za punjenje se neće otvoriti ako je temperatura vode u mašini visoka ili ako je nivo vode iznad osnovne linije vrata za punjenje.

4.3.13 Otkazivanje programa

Program je otkazan kada je tipka odabira programa okrenuta na drugi program ili kada se mašina isključi i ponovo uključi pomoću tipke odabira programa.



Ako okrenete tipku odabira programa kada je dječija brava omogućena, program neće biti otkazan. Trebali biste prvo otkazati dječju bravu.

Ako želite otvoriti vrata za punjenje nakon što ste otkazali program, a nije moguće otvoriti vrata zbog toga što je nivo vode u mašini iznad osnovne linije vrata za punjenje, onda okrenite tipku za odabir programa na program Pumpa+obrtanje i iscijedite vodu iz mašine.

4.3.14 Kraj programa

Simbol završetka se pojavljuje na displeju kada se program završi.

Ako ne pritisnete bilo koju tipku tokom 10 minuta, mašina će se prebaciti na režim ISKLJUČENO. Displej i svi indikatori će se ugasiti.

Završeni programski koraci će biti prikazani ako pritisnete tipku On/Off (uklj./isklj.).

4.3.15 HomeWhiz funkcija i funkcija daljinskog upravljača

HomeWhiz vam omogućava da koristite svoj pametni uređaj kako biste provjerili perilicu rublja i dobili informacije o njenom statusu. Pomoću aplikacije HomeWhiz možete koristiti svoj pametni uređaj da obavite razne procedure koje je također moguće obaviti na mašini. Plus, neke funkcije možete koristiti samo pomoću funkcije HomeWhiz.

Morate preuzeti aplikaciju HomeWhiz iz trgovine aplikacijama na svom pametnom uređaju da biste koristili bluetooth funkciju vaše mašine.

Uvjerite se da je vaš pametni uređaj povezan na internet da biste instalirali aplikaciju.

Ako koristite aplikaciju po prvi put, slijedite uputstva na ekranu kako biste kompletirali registraciju svog korisničkog računa. Kada je postupak registracije završen, možete koristiti sve proizvode sa HomeWhiz funkcijom u svom domu na ovom računaru.

Možete dodirnuti opciju „Dodaj/ukloni uređaj” u HomeWhiz aplikaciji da vidite proizvode koji su upareni s vašim računom. Možete obaviti postupke korisničkog uparivanja ovih proizvoda na ovoj stranici.



Da biste koristili funkciju HomeWhiz, aplikacija mora biti instalirana na vašem pametnom uređaju i vaša perilica rublja mora biti uparena s vašim pametnim uređajem preko bluetootha. Ako vaša perilica rublja nije uparena s vašim pametnim uređajem, radit će kao uređaj koji nema funkciju HomeWhiz.

Vaš proizvod će raditi kada je uparen s vašim pametnim uređajem preko bluetootha. Upravljanje koje napravi aplikacija bit će uključene putem ovog uparivanja; stoga jačina bluetooth signala između mašine i pametnog uređaja mora biti adekvatna.

Posjetite www.homewhiz.com da vidite Android i iOS verzije koje podržavaju aplikacija HomeWhiz.



UPOZORENJE: Sve sigurnosne mjere opisane u odjeljku „OPĆA SIGURNOSNA UPUTSTVA” u korisničkom priručniku važe također i za daljinski rad preko HomeWhiz funkcije.

4.3.15.1 Podešavanje HomeWhiz

Da bi ova aplikacija radila, veza između vaše mašine i aplikacije HomeWhiz mora biti uspostavljena. Da bi ta veza bila uspostavljena morate slijediti korake u nastavku postupak podešavanja i na mašini i na aplikaciji HomeWhiz.

- Ako dodajete neki uređaj po prvi put, dodirnite tipku „Dodaj/ukloni uređaj“ na aplikaciji HomeWhiz. Nakon tog koraka dodirnite opciju „Dodirni ovdje za podešavanje novog uređaja“. Slijedite korake u nastavku kao i korake u aplikaciji HomeWhiz da obavite podešavanje.
- Da biste pokrenuli podešavanje, uvjerite se da je mašina isključena. Pritisnite istovremeno i držite tipku temperature i tipku funkcije daljinskog upravljača tokom 3 sekunde da biste prebacili mašinu u mod za podešavanje HomeWhiz.

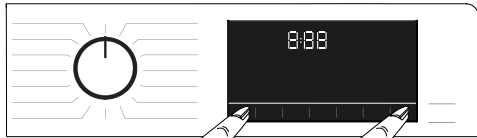

- Kada je uređaj u modu za podešavanje HomeWhiz, vidjet ćete animaciju na displeju i bluetooth ikona će treperiti dok mašine ne bude uparena s pametnim uređajem. Samo programska tipka će biti aktivna u ovom modu. Ostale tipke će biti neaktivne.



- Na ekranu vidite aplikaciju, odaberite perilicu rublja i pritisnite sljedeće.
- Nastavite čitati uputstva na ekranu dok vam HomeWhiz ne postavi pitanje o proizvodu koji želite povezati na vaš pametni uređaj.
- Ako se perilica rublja uspješno upari s vašim uređajem, displej će se automatski uključiti na normalan mod i bluetooth ikona će ostati uključena dok iz vašeg uređaja ne čujete melodiju uspješnog podešavanja.
- Vratite se na aplikaciju HomeWhiz i sačekajte da se podešavanje dovrši. Kada je podešavanje završeno, dajte naziv svojoj perilici rublja. Sada možete dodirnuti i vidjeti proizvod koji ste dodali u aplikaciji HomeWhiz.



Ako u roku od 5 minuta ne možete uspješno obaviti podešavanje, vaša perilica rublja će se automatski isključiti. U tom slučaju morate ispočetka početi postupak podešavanja. Ako problem i dalje postoji kontaktirajte ovlaštenog servisnog zastupnika.

Možete koristiti perilicu rublja s više od jednog pametnog uređaja. Da biste uradili to, preuzmite aplikaciju HomeWhiz također na drugi pametni uređaj. Kada pokrenete aplikaciju, trebate se prijaviti s računom koji ste prethodno kreirali i uparili sa perilicom rublja. Inače, pročitajte „Podešavanje perilice rublja koja je povezana na nečiji drugi račun“.



UPOZORENJE: Treba vam internet veza na pametnom uređaju da biste nastavili s podešavanjem HomeWhiz. Inače, aplikacija HomeWhiz vam neće dopustiti da uspješno završite postupak podešavanja. Kontaktirajte pružaoца internet usluga ako imate problema s internet povezivanjem.



Aplikacija HomeWhiz može zahtijevati od vas da unesete broj proizvoda koji je prikazan na naljepnici proizvoda. Naljepnicu proizvoda možete pronaći na unutrašnjoj strani vrata. Broj proizvoda će biti prikazan na naljepnici.



4.3.15.2. Podešavanje perilice rublja koja je povezana na nečiji drugi račun

Ako je perilica rublja koju želite koristiti prethodno predstavljena u sistem preko nečijeg drugog račun, morate uspostaviti novo povezivanje između aplikacije HomeWhiz i uređaja.

- Preuzmite aplikaciju HomeWhiz na novi pametni uređaj koji želite koristiti.
- Kreirajte novi račun i prijavite se na ovaj račun na aplikaciji HomeWhiz.
- Slijedite korake koji su opisani u dijelu Podešavanje HomeWhiz (4.3.15.1. Podešavanje HomeWhiz) i nastavite s postupkom podešavanja.



Obzirom da funkcija HomeWhiz i funkcija daljinskog upravljača na vašem uređaju rade preko uparivanja pomoću bluetooth tehnologije, samo jedna aplikacija HomeWhiz može raditi u isto vrijeme.



UPOZORENJE: Postoji ograničenje za pametne uređaje koji se mogu upariti s uređajem. Ako je to ograničenje premašeno, prvi upareni uređaj će biti obrisani sa liste uparenih uređaja na perilici i morat ćete ponoviti postupak podešavanja na određenom pametnom uređaju.

4.3.15.3 Funkcija daljinskog upravljača i njegova upotreba

Nakon podešavanja HomeWhiz, bluetooth će se automatski uključiti. Da biste aktivirali bluetooth vezu, vidite 4.3.8.2. Bluetooth 3".

Ako isključite i ponovo uključite mašinu dok je bluetooth aktivan, on će se automatski ponovo povezati. U slučaju kao što je da upareni uređaj izlazi izvan opsega, bluetooth će se automatski isključiti. Iz tog razloga trebate ponovo uključiti bluetooth ako želite koristiti funkciju daljinskog upravljača.

Možete provjeriti bluetooth simbol na displeju da biste pratili status veze. Ako je simbol stalno uključen, imate bluetooth vezu. Ako simbol treperi, proizvod se pokušava povezati. Ako je simbol isključen, nemate vezu.



UPOZORENJE: Kada je bluetooth veza uključena na vašem proizvodu, bit će moguće odabrati funkciju daljinskog upravljača. Ako se funkcija daljinskog upravljača ne može odabrati, provjerite status veze. Ako veza ne može biti uspostavljena, ponovite postavke za podešavanja na uređaju.

UPOZORENJE: Iz sigurnosnih razloga, vrata proizvoda će ostati zaključana dok je funkcija daljinskog upravljača uključena, neovisno o režimu rada. Ako želite otvoriti vrata proizvoda, trebate okrenuti tipku odabira programa ili pritisnuti tipku daljinskog upravljača da deaktivirate funkciju daljinskog upravljača.

Kada želite kontrolirati svoju perilicu rublja na daljinu, trebate aktivirati funkciju daljinskog upravljača pritiskom na tipku daljinskog upravljača dok je programska tipka u položaju za preuzimanje programa/daljinskog upravljača na upravljačkoj ploči vaše perilice rublja. Kada pristupate proizvodu, vidjet ćete ekran sličan ovome što je prikazano u nastavku.



Kada je daljinski upravljač uključen, možete upravljati, isključiti i pratiti status rada samo preko vaše perilice rublja. Svim funkcijama osim dječije brave moguće je upravljati preko te aplikacije. Možete pratiti da li je funkcija daljinskog upravljača uključena ili isključena preko funkcije indikatora na datoj tipki. Ako je funkcija daljinskog upravljača isključena, svim radnjama se rukuje na perilici rublja i samo je status praćenja omogućen na aplikaciji.

Ako je situacija takva da funkcija daljinskog pokretanja ne može biti uključena, uređaj će se oglasiti zvukom upozorenja kada pritisnete tipku. To se može dogoditi u slučajevima kao što je kada se uređaj uključi a nema uparenog pametnog uređaja preko bluetootha. Bluetooth postavke se isključuju ili vrata perilice rublja se otvaraju su primjeri za takve slučajeve.

Kada aktivirate ovu funkciju na perilici rublja, ona će ostati omogućena odvojeno od određenih uslova i omogućit će vam da kontrolirate perilicu rublja na daljinu preko bluetootha.

U određenim slučajevima, ona se sama deaktivira radi sigurnosnih razloga:

- Kada vaša perilica rublja bude podvrgnuta prekidu napajanja.
- Kada je programska tipka okrenuta i drugi program je odabran ili je uređaj isključen.

4.3.15.4. Otklanjanje smetnji

Uradite sljedeće ako imate problem s kontroliranjem uređaja. Pratite da li se problem nastavlja ili ne nakon aktivnosti koju ste izvršili. Uradite sljedeće ako problem nije riješen.

- Provjerite da li je vaš pametni uređaj povezan na odgovarajuću kućnu mrežu.
- Ponovno pokrenite aplikaciju proizvoda.
- Isključite bluetooth i zatim ponovo uključite preko upravljačke ploče korisnika.
- Ako veza ne može biti uspostavljena s gore navedenim postupcima, ponovite inicijalne postavke za podešavanja na perilici rublja.

Ako problem i dalje postoji posavjetujte se s ovlaštenim servisnim zastupnikom.

4.4 Održavanje i čišćenje

Vijek trajanja proizvoda će se produžiti i učestali problemi će biti smanjeni ako se proizvod čisti u redovnim intervalima.

4.4.1 Čišćenje ladice za deterđent

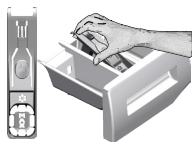

Čistite ladicu za deterđent u redovnim intervalima (svakih 4-5 ciklusa pranja) kao što je dolje prikazano kako biste spriječili nakupljanje deterđenta u prahu tokom vremena.

Podignite stražnji dio sifona kako biste ga uklonili kao što je prikazano.

Ako ima više od uobičajene količine vode, a mješavina omekšivača se počinje skupljati u odjeljku za omekšivač, sifon se mora očistiti.

- 1 Pritisnite istačkano mjesto na sifonu u odjeljku za omekšivač i povucite prema sebi sve dok se odjeljak ne odvoji od mašine.
- 2 Operite ladicu deterđenta i sifon s dosta mlake vode u umivaoniku. Da bi se spriječilo da ostaci dođu u kontakt s vašom kožom, očistite mašinu odgovarajućom četkom s rukavicama na rukama.
- 3 Ubacite ladicu natrag u njeno ležište nakon čišćenja i uvjerite se da je dobro nalegla.

4.4.2 Čišćenje vrata za punjenje i bubnja

Za proizvode s programom za čišćenje bubnja, pogledajte Rukovanje proizvodom - Programi.



Ponovite postupak čišćenja bubnja svaka 2 mjeseca.

Koristite sredstvo protiv kamenca koje je prikladno za mašine za pranje rublja.



Nakon svakog pranja provjerite da nema stranih tvari u bubnju.

Ako su rupe prikazane na slici blokirane, oslobodite rupe koristeći četkicu za zube.

Strane metalne tvari će uzrokovati mrlje od rđe u bubnju. Očistite mrlje na površini bubnja koristeći sredstva za čišćenje za nehrđajući čelik.

Nikada nemojte koristiti čeličnu vunu ili žičanu vunu. To će oštetiti obojene, hromirane i plastične površine.

4.4.3 Čišćenje tijela mašine i kontrolne ploče

Prebrišite tijelo mašine sapunjavom vodom ili nekorozivnim blagim gel deterđentima ako je potrebno, te posušite suhom krpom.

Koristite samo mekane i vlažne krpe da čistite upravljačku ploču.

4.4.4 Čišćenje filtera za ulaz vode

Na kraju svakog ventila za dovod vode na stražnjoj strani mašine nalazi se filter, kao i na kraju svakog crijeva za ulaz vode gdje su priključeni na slavinu. Ovi filteri sprječavaju da strane tvari i prljavština iz vode ulazi u mašinu za pranje rublja. Filteri bi se trebali čistiti čim se zaprljaju.

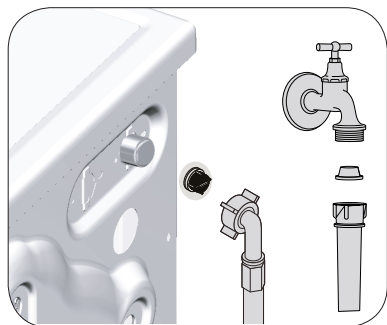

1. Zatvorite slavine.
2. Uklonite matice sa crijeva za primanje vode da biste pristupili filterima na ventilima za primanje vode. Očistite ih pomoću odgovarajuće četke. Ako su filteri previše prljavi, uklonite ih s njihovih mjesta pomoću kliješta i očistite na ovaj način.
3. Izvadite filtere na ravnim krajevima crijeva za primanje vode zajedno s brtvama i temeljito ih očistite pod mlazom vode.
4. Pažljivo zamijenite zaptivače i filtere i rukom pritegnite njihove matice.

4.4.5 Pražnjenje preostale vode i čišćenje filtera pumpe

Sistem filtera u vašoj mašini sprječava da čvrsti predmeti kao što su dugmad, kovanice i vlakna tkanine blokiraju rotor pumpe tokom pražnjenja vode za pranje. Tako će se voda isprazniti bez ikakvih problema i vijek trajanja pumpe će se pordužiti.

Ako mašina ne isuši vodu, filter pumpe je začepljen. Filter se mora očistiti kad god je začepljen ili svaka 3 mjeseca. Prvo se mora isušiti voda da bi se očistio filter pumpe.

Pored toga, prije transporta mašine (npr. kada preseľjavate na drugu lokaciju) i u slučaju smrzavanja vode, voda će se trebati isušiti u potpunosti.



PAŽNJA: Strane čestice koje su ostale u filteru pumpe mogu oštetiti vašu mašinu ili mogu uzrokovati probleme s bukom.

PAŽNJA: Ako se proizvod ne koristi, zatvorite slavinu, uklonite glavnu cijev i ispraznite vodu iz mašine radi sprečavanja bilo kakve mogućnosti smrzavanja.

PAŽNJA: Nakon svake upotrebe, isključite slavinu na koju je priključeno mrežno crijevo.

Da biste očistili prljavi filter i ispraznili vodu:

1 Isključite mašinu iz utičnice da prekinete napajanje.



PAŽNJA: Temperatura vode u unutrašnjosti mašine može ići do 90 °C. Da biste izbjegli rizik od spaljivanja, očistite filter nakon što se voda u mašini ohladi.

2. Otvorite poklopac filtera.

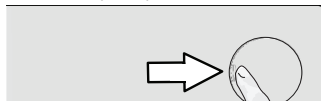

3 Slijedite postupke u nastavku da biste ispraznili vodu.

Ako proizvod nema odvodno crijevo za pražnjenje vode u slučaju hitnosti, da biste ispraznili vodu:

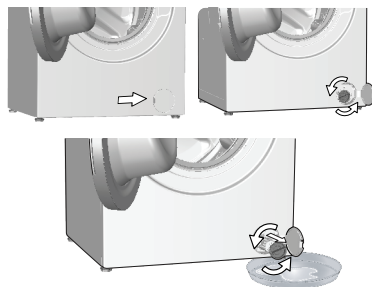

- Da biste prikupili vodu koja ističe iz filtera, stavite veliku posudu ispred filtera.
- Okrenite i olabavite filter pumpe dok vod ne pođe teći (suprotno od smjera kazaljke na satu). Pokupite vodu koja ističe u posudu koju ste postavili ispred filtera. Uvijek imajte komad krpe pri ruci kako biste apsorbirali eventualno prolivenu vodu.
- Kada je voda izašla iz mašine, izvadite filter potpuno tako što ćete ga okrenuti.

4 Očistite sve ostatke u unutrašnjosti filtera kao i vlakna, ako ih ima, oko područja rotora pumpe.

5. Uklonite filter.

6. Ako je poklopac filtera sastavljen iz dva dijela, zatvorite poklopac filtera pritišćući na jezičak. Ako je iz jednog dijela, prvo postavite jezičke u donji položaj na njihovo mjesto, a zatim pritisnite gornji dio da biste zatvorili.

5 Otklanjanje smetnji

Problem	Uzrok	Rješenje
Programi se ne pokreću nakon zatvaranja vrata za punjenje.	Tipka Start / pauza / otkaži nije pritisnuta.	<ul style="list-style-type: none"> • Pritisnite tipku Start / pauza / otkaži.
	Možda će biti teško zatvoriti vrata za punjenje u slučaju prekomjernog punjenja.	<ul style="list-style-type: none"> • Smanjite količinu rublja i uvjerite se da su vrata za punjenje ispravno zatvorena.
Program se ne može pokrenuti niti odabrati.	Proizvod za pranje rublja se prebacio na režim samozaštite zbog problema s napajanjem (linijski napon, pritisak vode, itd).	<ul style="list-style-type: none"> • Da biste otkazali program okrenite tipku za odabir programa da odaberete neki drugi program. Prethodni program će biti otkazan. (Vidite "Otkazivanje programa")
Voda u proizvodu.	Nešto vode je ostalo u proizvodu zbog postupaka kontrole kvaliteta u proizvodnji.	<ul style="list-style-type: none"> • Ovo nije greška; voda ne šteti proizvodu.
Proizvod ne prima vodu.	Slavina je isključena.	<ul style="list-style-type: none"> • Uključite slavine.
	Crijevo za ulaz vode je povijeno.	<ul style="list-style-type: none"> • Ispravite crijevo.
	Filter za ulaz vode je začepljen.	<ul style="list-style-type: none"> • Očistite filter.
	Vrata za punjenje nisu zatvorena.	<ul style="list-style-type: none"> • Zatvorite vrata.
Proizvod ne ispušta vodu.	Crijevo za vodu je začepljeno ili uvrnuto.	<ul style="list-style-type: none"> • Očistite ili ispravite crijevo.
	Filter pumpe je začepljen.	<ul style="list-style-type: none"> • Očistite filter pumpe.
Proizvod vibrira ili pravi buku.	Proizvod stoji neuravnoteženo.	<ul style="list-style-type: none"> • Stabilizirajte proizvod podešavanjem nožica.
	Tvrde tvari su ušle u filter pumpe.	<ul style="list-style-type: none"> • Očistite filter pumpe.
	Sigurnosni vijci za transport nisu uklonjeni.	<ul style="list-style-type: none"> • Uklonite sigurnosne vijke za transport.
	Količina rublja u proizvodu je možda premala.	<ul style="list-style-type: none"> • Dodajte još rublja u proizvod.
	Previše rublja je stavljeno u proizvod.	<ul style="list-style-type: none"> • Izvadite nešto rublja iz proizvoda ili razaberite rukom da balansirate ravnomjerno u proizvodu.
	Proizvod je naslonjen na kruti predmet.	<ul style="list-style-type: none"> • Uvjerite se da proizvod nije naslonjen ni na šta.
Pojavilo se curenje vode na dnu proizvoda.	Crijevo za vodu je začepljeno ili uvrnuto.	<ul style="list-style-type: none"> • Očistite ili ispravite crijevo.
	Filter pumpe je začepljen.	<ul style="list-style-type: none"> • Očistite filter pumpe.
Proizvod se zaustavio ubrzo nakon što je program počeo.	Proizvod se možda zaustavio privremeno zbog pada napona.	<ul style="list-style-type: none"> • Proizvod će nastaviti s radom kada se napon vrati na normalan nivo.
Proizvod direktno prazni vodu koju primi.	Crijevo za odvod nije na adekvatnoj visini.	<ul style="list-style-type: none"> • Priključite crijevo za pražnjenje vode kao što je opisano u priručniku za korisnika.
Ne može se vidjeti voda u proizvodu tokom pranja.	Voda se nalazi u nevidljivom dijelu proizvoda.	<ul style="list-style-type: none"> • To nije greška.
Vrata za punjenje nije moguće otvoriti.	Brava vrata za punjenje je aktivirana zbog nivoa vode u proizvodu.	<ul style="list-style-type: none"> • Ispraznite vodu pokretanjem pumpe ili programa obrtanja.
	Proizvod zagrijava vodu ili je u ciklusu obrtanja.	<ul style="list-style-type: none"> • Sačekajte dok se program završi.
	Vrata za punjenje se mogu zaglaviti uslijed pritiska kojem mogu biti izložena.	<ul style="list-style-type: none"> • Uхватite za ručku te gurnite i povucite vrata za punjenje da ih oslobodite i otvorite.
	Ako nema napajanja, vrata za punjenje proizvoda se neće otvoriti.	<ul style="list-style-type: none"> • Da biste otvorili vrata za punjenje, otvorite poklopac filtera pumpe i povucite prema dolje ručku za slučaj nužde koja je smještena na stražnjoj strani pomenutog poklopcu. Vidite "Brava vrata za punjenje"

Problem	Uzrok	Rješenje
Pranje traje duže nego što je to specificirano u priručniku za korisnika. (*)	Pritisak vode je slab.	<ul style="list-style-type: none"> Proizvod čeka dok primi adekvatnu količinu vode da bi se spriječio loš kvalitet pranja zbog smanjene količine vode. Zbog toga je vrijeme pranja produženo.
	Napon je nizak.	<ul style="list-style-type: none"> Vrijeme pranja je produženo da bi se izbjegli loši rezultati pranja kada je napon napajanja nizak.
	Ulazna temperatura vode je niska.	<ul style="list-style-type: none"> Zahtijevano vrijeme za zagrijavanje vode se produžava tokom hladnih sezona. Također, vrijeme pranja je možda produženo da bi se izbjegli loši rezultati pranja.
	Broj ispiranja i/ili količina vode za ispiranje je povećana.	<ul style="list-style-type: none"> Proizvod povećava količinu vode za ispiranje kada je potrebno dobro ispiranje i dodaje još jedan korak ispiranja ako je potrebno.
	Prekomjerno pjenjenje se pojavljuje i sistem za automatsku apsorpciju pjene se aktivira zbog korištenja prevelike količine deterdženta.	<ul style="list-style-type: none"> Koristite preporučenu količinu deterdženta.
Vrijeme programa se ne odbrojava. (Na modelima s displejom) (*)	Programator se može zaustaviti prilikom primanja vode.	<ul style="list-style-type: none"> Indikator programatora neće odbrojavati dok proizvod prima adekvatnu količinu vode. Proizvod će sačekati dok ne primi dovoljnu količinu vode kako bi se izbjegli loši rezultati pranja zbog nedostatka vode. Indikator programatora će početi sa odbrojavanjem nakon ovoga.
	Programator se može zaustaviti prilikom faze zagrijavanja.	<ul style="list-style-type: none"> Indikator programatora neće odbrojavati dok proizvod ne dosegne odabranu temperaturu.
	Programator se može zaustaviti prilikom faze obrtanja.	<ul style="list-style-type: none"> Sistem za automatsku detekciju nebalansiranog punjenja je aktiviran zbog nebalansirane raspoređenosti rublja u proizvodu.
Vrijeme programa se ne odbrojava. (*)	U proizvodu nije balansirano punjenje.	<ul style="list-style-type: none"> Sistem za automatsku detekciju nebalansiranog punjenja je aktiviran zbog nebalansirane raspoređenosti rublja u proizvodu.
Proizvod ne prebacuje na korak obrtanja. (*)	U proizvodu nije balansirano punjenje.	<ul style="list-style-type: none"> Sistem za automatsku detekciju nebalansiranog punjenja je aktiviran zbog nebalansirane raspoređenosti rublja u proizvodu.
	Proizvod neće obrtiti ako voda nije potpuno ispražnjena.	<ul style="list-style-type: none"> Provjerite filter i crijevo za pražnjenje.
	Prekomjerno pjenjenje se pojavljuje i sistem za automatsku apsorpciju pjene se aktivira zbog korištenja prevelike količine deterdženta.	<ul style="list-style-type: none"> Koristite preporučenu količinu deterdženta.
Performanse pranja su loše: Rublje postaje sivo. (**)	Nedovoljna količina deterdženta je korištena tokom dugog perioda vremena.	<ul style="list-style-type: none"> Koristite preporučenu količinu deterdženta koja je prikladna za tvrdoću vode i rublje.
	Pranje je obavljeno na niskoj temperaturi dugo vremena.	<ul style="list-style-type: none"> Odaberite pravilnu temperaturu za rublje koje treba prati.
	Nedovoljna količina deterdženta je korištena s tvrdom vodom.	<ul style="list-style-type: none"> Korištenje nedovoljne količine deterdženta s tvrdom vodom uzrokuje da prijavština pranja na tkaninu, a to pretvara tkaninu u sivu tokom vremena. Teško je eliminisati sivilo jednom kada se dogodi. Koristite preporučenu količinu deterdženta koja je prikladna za tvrdoću vode i rublje.
	Korištena je prekomjerna količina deterdženta.	<ul style="list-style-type: none"> Koristite preporučenu količinu deterdženta koja je prikladna za tvrdoću vode i rublje.

Problem	Uzrok	Rješenje
Performanse pranja su loše: Mrlje traju ili rublje ne postaje bijelo. (**)	Korištena je nedovoljna količina deterdženta.	<ul style="list-style-type: none"> • Koristite preporučenu količinu deterdženta koja je prikladna za tvrdoću vode i rublje.
	Previše rublja je stavljeno.	<ul style="list-style-type: none"> • Nemojte stavljati previše rublja u proizvod. Punite mašinu količinama koje su preporučene u „Tabeli programa i potrošnje“.
	Pogrešan program i temperatura su odabrani.	<ul style="list-style-type: none"> • Odaberite pravilan program i temperaturu za rublje koje treba prati.
	Korištena je pogrešna vrsta deterdženta.	<ul style="list-style-type: none"> • Koristite originalan deterdžent koji je prikladan za proizvod.
	Korištena je prekomjerna količina deterdženta.	<ul style="list-style-type: none"> • Stavite deterdžent u ispravan odjeljak. Nemojte miješati sredstvo za izbjeljivanje i deterdžent jedno s drugim.
Performanse pranja su loše: Masne mrlje su se pojavile na rublju. (**)	Nije se obavljalo redovno čišćenje bubnja.	<ul style="list-style-type: none"> • Čistite bubanj redovno. Za ovaj postupak pogledajte "Čišćenje vrata za punjenje i bubnja".
Boja na odjeći blijedi. (**)	Previše je rublja stavljeno.	<ul style="list-style-type: none"> • Nemojte stavljati previše rublja u proizvod.
	Deterdžent koji se koristi je vlažan.	<ul style="list-style-type: none"> • Držite deterdžent zatvoren u okruženju u kojem nema vlage i nemojte ga izlagati prevelikim temperaturama.
	Odabrana je viša temperatura.	<ul style="list-style-type: none"> • Odaberite pravilan program i temperaturu u skladu s vrstom i stepenom zaprivanja rublja.
Mašina za rublje ne ispire dobro.	Količina, marka i uslovi skladištenja deterdženta koji se koristi nisu prikladni.	<ul style="list-style-type: none"> • Koristite deterdžent koji je prikladan za mašinu za pranje rublja i za vaše rublje. Držite deterdžent zatvoren u okruženju u kojem nema vlage i nemojte ga izlagati prevelikim temperaturama.
	Deterdžent je stavljen u pogrešan odjeljak.	<ul style="list-style-type: none"> • Ako je deterdžent stavljen u odjeljak za pretpranje iako ciklus pretpranja nije odabran, proizvod može uzeti ovaj deterdžent tokom koraka ispiranja ili omekšavanja. Stavite deterdžent u ispravan odjeljak.
	Filter pumpe je začepljen.	<ul style="list-style-type: none"> • Provjerite filter.
	Crijevo za odvod je povijeno.	<ul style="list-style-type: none"> • Provjerite crijevo za odvod.
Rublje je postalo kruto nakon pranja. (**)	Korištena je nedovoljna količina deterdženta.	<ul style="list-style-type: none"> • Korištenje nedovoljne količine deterdženta za tvrdoću vode može uzrokovati da rublje postane kruto tokom vremena. Koristite prikladnu količinu deterdženta u skladu s tvrdoćom vode.
	Deterdžent je stavljen u pogrešan odjeljak.	<ul style="list-style-type: none"> • Ako je deterdžent stavljen u odjeljak za pretpranje iako ciklus pretpranja nije odabran, proizvod može uzeti ovaj deterdžent tokom koraka ispiranja ili omekšavanja. Stavite deterdžent u ispravan odjeljak.
	Deterdžent je pomiješan s omekšivačem.	<ul style="list-style-type: none"> • Nemojte miješati omekšivač s deterdžentom. Operite i očistite ladicu vrućom vodom.
Rublje ne miriše kao omekšivač. (**)	Deterdžent je stavljen u pogrešan odjeljak.	<ul style="list-style-type: none"> • Ako je deterdžent stavljen u odjeljak za pretpranje iako ciklus pretpranja nije odabran, proizvod može uzeti ovaj deterdžent tokom koraka ispiranja ili omekšavanja. Operite i očistite ladicu vrućom vodom. Stavite deterdžent u ispravan odjeljak.
	Deterdžent je pomiješan s omekšivačem.	<ul style="list-style-type: none"> • Nemojte miješati omekšivač s deterdžentom. Operite i očistite ladicu vrućom vodom.

Problem	Uzrok	Rješenje
Ostaci deterđženta u ladici za deterđžent. (**)	Deterđžent je stavljen u mokru ladicu.	• Posušite ladicu za deterđžent prije stavljanja deterđženta.
	Deterđžent je postao vlažan.	• Držite deterđžent zatvoren u okruženju u kojem nema vlage i nemojte ga izlagati prevelikim temperaturama.
	Pritisak vode je slab.	• Provjerite pritisak vode.
	Deterđžent u odjeljku glavnog pranja je postao mokar tokom uzimanja vode za pretrpanje. Rupice u odjeljku za deterđžent su začepljene.	• Provjerite rupice i očistite ih ako su začepljene.
	Javio se problem s ventilima ladice za deterđžent.	• Pozovite ovlaštenog servisnog zastupnika.
	Deterđžent je pomiješan s omekšivačem.	• Nemojte miješati omekšivač s deterđžentom. Operite i očistite ladicu vrućom vodom.
	Nije se obavljalo redovno čišćenje bubnja.	• Čistite bubanj redovno. Za ovaj postupak pogledajte "Čišćenje vrata za punjenje i bubnja".
Previše pjene se formira u proizvodu. (**)	Neprikladni deterđženti su korišteni za mašinu za pranje rublja.	• Koristite deterđžente koji su prikladni za mašinu za pranje rublja.
	Korištena je prekomjerna količina deterđženta.	• Koristite samo dovoljnu količinu deterđženta.
	Deterđžent je skladišten u nepodesnim uslovima.	• Skladištite deterđžent u zatvorenom i suhom mjestu. Nemojte skladištiti u previše toplim mjestima.
	Neko mrežasto rublje poput tila može pjeniti previše zbog svoje strukture.	• Koristite manje količine deterđženta za ovu vrstu stvari.
	Deterđžent je stavljen u pogrešan odjeljak.	• Stavite deterđžent u ispravan odjeljak.
	Proizvod uzima rano omekšivač.	• Možda je problem u ventilima ili u ladici za deterđžent. Pozovite ovlaštenog servisnog zastupnika.
Pjena se prelijeva van iz ladice za deterđžent.	Korišteno je previše deterđženta.	• Pomiješajte 1 kašiku omekšivača sa ½ l vode i uspite u glavni odjeljak ladice za deterđžent.
		• Stavite deterđžent u proizvod prikladno programima i maksimalnom punjenju naznačenim u „Tabeli programa i potrošnje“. Kada koristite dodatne hemikalije (odstranjivači mrlja, izbjeljivači itd), smanjite količinu deterđženta.
Rublje ostaje mokro po završetku programa. (*)	Prekomjerno pjenjenje se pojavljuje i sistem za automatsku apsorpciju pjene se aktivira zbog korištenja prevelike količine deterđženta.	• Koristite preporučenu količinu deterđženta.

(*) Proizvod ne prebacuje na fazu obrtanja kada rublje nije jednako raspoređeno u bubnju da bi se spriječilo bilo kakvo oštećenje proizvoda i njegovog okruženja. Rublje bi trebalo biti ponovo raspoređeno i okrenuto.

(**) Nije se obavljalo redovno čišćenje bubnja. Čistite bubanj redovno. Pogledajte 4.4.2



UPOZORENJE: Ako ne možete eliminisati problem iako se pridržavate uputstava iz ovog odjeljka, obratite se svom trgovcu ili zastupniku ovlaštenog servisa. Nikada ne pokušavajte sami popraviti proizvod koji ne funkcioniše.



UPOZORENJE: Provjerite odjeljak HomeWhiz radi odgovarajućih informacija u vezi otklanjanja smetnji.

Kad je aparat isključen, nakon dugog pritiska na tipke 1 i 2 pomoćnih funkcija, odbrojavanje 3-2-1 i ukupni završen ciklusi pranja prikazuju se na uređaju.

Nakon prikaza ukupnog ciklusa pranja, prikazuju se kodovi kvarova, ako ih ima. Provjerite informacije na ekranu u donjoj tablici.

Informacije na ekranu	Uzrok	Rješenje
Grešk	Na uređaju se pokreće sigurnosni algoritam.	Pričekajte da tekst nestane. Nakon pritiska tipki pomoćnih funkcija 1 i 2, provjerite informacije na ekranu.
SC	Vaš prigovor nije riješen tijekom provjere.	Pozovite ovlaštenog servisnog agenta.
E5	Filter pumpe je možda začepljen.	Očistite filter pumpe. Pogledajte odjeljak „Ispuštanje preostale vode i čišćenje filtra pumpe“. Pokušajte sa ciklusom centrifugiranja. Ako problem nije riješen, nazovite servis.
E8	Uređaj možda nema dotok vode.	<ul style="list-style-type: none"> • Uključite slavine. • Provjerite da li ima dotoka vode. • Provjerite priključak crijeva za dovod vode, ako je cijev preklopljena, ispravite je. • Očistite filter pumpe. Pogledajte odjeljak „Ispuštanje preostale vode i čišćenje filtra pumpe“. • Zatvorite prednji poklopac mašine. Provjerite je li poklopac zatvoren. Uključite mašinu još jednom. Ako problem nije riješen, nazovite servis.
E29	Proizvod za pranje rublja se prebacio na režim samozaštite zbog problema s napajanjem (linijski napon, pritisak vode, itd).	Za opoziv programa okrenite tipku za odabir programa te odaberite drugi program. Prethodni program će se opozvati. Pogledajte odjeljak „Opoziv programa“ Ako se problem nastavi, nazovite servis.
E17	Višak pjene u mašini se pojavio nakon završenog ciklusa.	<ul style="list-style-type: none"> • Skladištite deterdžent u zatvorenom i suhom mjestu. Nemojte skladištiti u previše toplim mjestima. • Koristite manje količine deterdženta za porozno rublje poput tila. • Koristite količinu deterdženta koja odgovara količini rublja i nivou mrlja. • Koristite samo dovoljnu količinu deterdženta. • Obavezno stavite deterdžent u odgovarajući odjeljak. • Pokrenite program za čišćenje bubnja sa praznom mašinom. Pogledajte program „Čišćenje bubnja“ Ako vaš uređaj ne uključuje program za čišćenje bubnja, možete koristiti pamuk 90C. <ul style="list-style-type: none"> • Nakon pokretanja kratkog programa bez deterdženta, provjerite uređaj. Ako se problem nastavi, nazovite servis.
E18	Ciklus centrifuge se ne pokreće zbog neravnoteže mašine.	Provjerite rublje u mašini. Količina veša možda nije dovoljna. Pokušajte povećavanjem količine rublja. Rublje može uzrokovati neravnotežu; ručno razvrstajte rublje i ravnomjerno rasporedite unutar uređaja. Pokušajte ponovo sa ciklusom centrifugiranja.
E12	U mašini može biti vode.	Isključite uređaj. Ispod mašine može biti vode. Očistite vodu ispod mašine. Ponovo uključite mašinu. Pokušajte pokrenuti kratki ciklus. Ako se problem nastavi ili vidite da voda curi iz jednog od crijeva, zatvorite ventile i nazovite servis.
E27	Provjerite odvod vode iz mašine.	Pogledajte odjeljak „Spajanje odvodne cijevi na odvod“.
E84	BLE (Bluetooth sa niskom potrošnjom energije) veza se ne može uspostaviti.	Provjerite, pokušajte se povezati. Pogledajte odjeljak „Funkcija HomeWhiz i funkcija daljinskog upravljanja“. Ako se problem nastavi, nazovite servis.

ОДРЕКУВАЊЕ ОД ОДГОВОРНОСТ / ПРЕДУПРЕДУВАЊЕ

Крајниот корисник може соодветно да се справи со некои (едноставни) дефекти без да се појави безбедносен проблем или небезбедна употреба, под услов да се извршуваат во границите на и во согласност со следниве упатства (видете во делот „Самопоправка“).

Затоа, освен ако не е поинаку потврдено во делот "Самопоправка" подолу, поправките треба да се адресираат на регистрирани професионални сервисери за да се избегнат безбедносни проблеми. Регистриран професионален сервисер е професионален сервисер кој има пристап до упатствата и списокот на резервни делови на овој производ од страна на производителот во согласност со методите опишани во законодавните акти согласно Директивата 2009/125/ЕС. **Сепак, само агентот за сервис (т.е. овластени професионални сервисери), до кој можете да стапите во контакт преку телефонскиот број даден во упатството за употреба/картичката со гаранција или преку вашиот овластен дистрибутер, може да обезбеди услуга според условите во гаранцијата. Затоа, имајте на ум дека поправките од професионални сервисери (кои не се овластени од Беко) ја поништуваат гаранцијата.**

Самопоправка

Крајниот корисник може да изврши самопоправка во однос на следниве резервни делови: врата, шарки и заптивки на вратите, други заптивки, склоп за заклучување на вратата и пластични периферни додатоци како диспензери за детергент (ажурирана листа е достапна и на support.beko.com од 1 март 2021 година).

Освен тоа, за да се осигури безбедноста на производот и да се спречи ризик од сериозни повреди, споменатата самопоправка ќе се изврши следејќи ги упатствата во упатството за употреба за самопоправка или оние што се достапни на support.beko.com. За Ваша безбедност, исклучете го производот од струја пред каков било обид за самопоправка.

Поправката и обидите за поправка на крајните корисници на делови што не се вклучени во таков список и/или не ги следат упатствата во упатството за употреба за самопоправка или оние што се достапни на support.beko.com, може да предизвикаат безбедносни прашања што не се припишуваат на Беко и ќе ја поништи гаранцијата за производот.

Затоа, се препорачува крајните корисници да се воздржат од обид да извршат поправки што не спаѓаат во споменатата листа на резервни делови, и во вакви случаи да контактираат овластени професионални сервисери или регистрирани професионални сервисери. Токму напротив, ваквите обиди на крајните корисници можат да предизвикаат безбедносни проблеми и да го оштетат производот и последователно да предизвикаат пожар, поплава, струен удар и сериозни лични повреди.

Како пример, но не ограничувајќи се на, следниве поправки мора да бидат адресирани до овластени професионални сервисери или регистрирани професионални сервисери: мотор, склоп на пумпа, главна плоча, моторна плоча, табла со екран, грејачи итн.

Производителот/продавачот не сноси одговорност во секој случај кадешто крајните корисници не го почитуваат горенаведеното..

Достапноста на резервните делови на машината за перење или за перење и сушење што ја купивте е 10 години. За време на овој период, оригиналните резервни делови се достапни за правилно да работи машината за перење или за перење и сушење.

