



Microwave Oven

User Manual



BMOB 20231 BG

EN - DE - FR - IT - NL - PL - CZ - HR - SK - SQ - SL - SR - MK - BS - EL - HU - PT - RO - ES
DA - FI - NO - SV



01M-8897363200-5323-08

CONTENTS

ENGLISH	03-18
DEUTSCH	19-37
FRANÇAIS	38-54
ITALIANO	55-73
NEDERLANDS	74-91
POLSKI	92-110
ČESKY	111-128
HRVATSKI	129-144
SLOVENSKÝ	145-162
SHQIPTARE	163-178
SLOVENŠČINA	179-193
СРПСКИ	194-208
МАКЕДОНСКИ	209-228
BOSANSKI	229-245
ΕΛΛΗΝΙΚΑ	246-267
MAGYAR	268-285
PORTUGUÊS	286-303
ROMÂNĂ	304-325
ESPAÑOL	326-343
DANSK	344-359
SUOMI	360-375
NORSK	376-391
SVENSKA	392-408

Please read this user manual first!





Dear Valued Customer,

Thank you for preferring this Beko appliance. We hope that you get the best results from your appliance which has been manufactured with high quality and state-of-the-art technology. For this reason, please read this entire user manual and all other accompanying documents carefully before using the appliance and keep it as a reference for future use. If you handover the appliance to someone else, give the user manual as well. Follow the instructions by paying attention to all the information and warnings in the user manual.

Remember that this user manual may also apply to other models. Differences between models are explicitly described in the manual.

Meanings of the Symbols

Following symbols are used in various sections of this user manual:

	Important information and useful hints about usage.
	Warnings for dangerous situations concerning the safety of life and property.
	Warning for hot surfaces.
	Warning for electric shock.

1 Important safety and environmental instructions

Important Safety Instructions Read Carefully And Keep For Future Reference

1.1 Safety warnings

This section contains safety instructions that will help protect from risk of fire, electric shock, exposure to leak microwave energy, personal injury or property damage. Failure to follow these instructions shall void any warranty.

- Beko Microwave Ovens comply with the applicable safety standards; therefore, in case of any damage on the appliance or power cable, it should be repaired or replaced by the dealer, service center or a specialist and authorized service alike to avoid any danger. Faulty or unqualified repair work may be dangerous and cause risk to the user.
- This appliance is intended to be used in household and similar applications such as:
 - Staff kitchen areas in shops, offices and other working environments;
 - Farm houses
 - By clients in hotels, and other residential type environments;
 - Bed and Breakfast type environments.
- It is not intended for industrial or laboratory use.
- Do not attempt to start the oven when its door is open; otherwise you may be exposed to harmful microwave energy. Safety locks should not be disabled or tampered with.
- The microwave oven is intended for heating food and beverages. Drying of food or clothing and heating of warming pads, slippers, sponges, damp cloth and similar may lead to risk of injury, ignition or fire.
- Do not place any object between the front side and the door of the oven. Do not allow dirt or cleaning agent remnants to build up on the closure surfaces.
- Any service works involving removal of the cover that provides protection against exposure to microwave energy must be performed by authorized persons/service. Any other approach is dangerous.
- Your product is intended for cook-

1 Important safety and environmental instructions

ing, heating and defrost food at home. It must not be used for commercial purposes.

- Your oven is not designed to dry any living being.
- Do not use your appliance to dry clothes or kitchen towels.
- Do not use this appliance outdoors, bathrooms, humid environments or in places where the it can get wet.
- No responsibility or warranty claim shall be assumed for damages arising from misuse or improper handling of the appliance.
- Never attempt to dismantle the appliance. No warranty claims are accepted for damage caused by improper handling.
- Only use the original parts or parts recommended by the manufacturer.
- Do not leave this appliance unattended while it is in use.
- Always use the appliance on a stable, flat, clean dry, and non-slip surface.
- The appliance should not be operated with an external clock timer or separate remote control system.
- Before using the appliance for the first time, clean all parts. Please see the details given in the "Cleaning and Maintenance" section.
- Operate the appliance for its intended purpose only as described in this manual.
- Appliance becomes very hot while it is in use. Pay attention not to touch the hot parts inside the oven.
- Do not operate the oven empty.
- Cooking utensil may get hot due to the heat transferred from the heated food to the utensil. You may need oven gloves to hold the utensil.
- Utensils shall be checked to ensure that they are suitable for use in microwave ovens.
- Do not place the oven on stoves or other heat generating appliances. Otherwise, it may be damaged and the warranty becomes void.
- Steam may come out while opening the covers or the foil after cooking the food.
- The appliance and its accessible surfaces may be very hot when the appliance is in use.
- Door and outer glass may be very hot when the appliance is in use.
- Make sure that your mains power supply complies with the informa-

1 Important safety and environmental instructions

tion supplied on the rating plate of the appliance.

- The only way to disconnect the appliance from the power supply is to remove the power plug from the power outlet.
- Use the appliance with a grounded outlet only.
- Never use the appliance if the power cable or the appliance itself is damaged.
- Do not use this appliance with an extension cord.
- Never touch the appliance or its plug with damp or wet hands.
- Place the appliance in a way so that the plug is always accessible.
- Prevent damage to the power cable by not squeezing, bending, or rubbing it on sharp edges. Keep the power cable away from hot surfaces and naked flame.
- Make sure that there is no danger that the power cable could be accidentally pulled or that someone could trip over it when the appliance is in use.
- Unplug the appliance before each cleaning and when the appliance is not in use.
- Do not pull the power cable of the appliance to disconnect it from its power supply and never wrap its power cable around the appliance.
- Do not immerse the appliance, power cable, or power plug in water or any other liquids. Do not hold it under running water.
- When heating food in plastic or paper containers, keep an eye on the oven due to the possibility of ignition.
- Remove the wire strings and/or metal handles of paper or plastic bags before placing bags to the oven.
- If smoke is observed, switch off or unplug the appliance if safe to do so and keep the door closed in order to stifle any flames.
- Do not use microwave oven for storage. Do not leave paper items, cooking material or food inside the oven when it is not being used.
- The contents of feeding bottles and baby food jars should be stirred or shaken and the temperature checked before consumption, in order to avoid burns.
- This appliance is a Group 2 Class B ISM equipment. Group 2 contains all ISM (Industrial, Scientific and Medical) equipment in which ra-

1 Important safety and environmental instructions

dio-frequency energy is intentionally generated and/or used in the form of electromagnetic radiation for the treatment of material, and spark erosion equipment.

- Class B equipment is suitable for use in domestic establishments and establishments directly connected to a low voltage power supply network.
- Do not use cooking oil in the oven. Hot oil may damage the components and materials of the oven, and it may even cause skin burns.
- Pierce food with thick crust such as potatoes, courgettes, apples and chestnuts.
- Appliance must be placed so that the rear side is facing the wall.
- Before moving the appliance, please secure the turntable to prevent damage.
- Eggs in their shell and whole hard-boiled eggs must not be heated in microwave ovens since they may explode, even after microwave heating has ended.

WARNING: If the door or door seals are damaged, the oven must not be operated until it has been repaired by a competent person.

WARNING: It is hazardous for anyone other than a competent person to carry out any service or repair operation which involves the removal of a cover which gives protection against exposure to microwave energy.

WARNING: Liquids and other foods must not be heated in sealed containers since they are liable to explode.

- The oven should be cleaned regularly and any food deposits removed.
- There should be min 20 cm free space above the top surface of the oven.
- Do not over-cook foods; otherwise, you may cause a fire.
- Do not use chemicals and steam assisted cleaners to clean the appliance.
- Extreme caution is advised when being used near children and persons who are restricted in their physical, sensory or mental abilities.
- This appliance can be used by the children who are at the age of 8 or over and by the people who have limited physical, sensory or mental capacity or who do not have

1 Important safety and environmental instructions

knowledge and experience, as long as they are supervised with regard to safe use of the product or they are instructed accordingly or understand the risks of using the product. Children should not play with the appliance. Cleaning and user maintenance procedures should not be performed by children unless they are controlled by their elders.

- **Danger of choking!** Keep all the packaging materials away from children.
- Due to excessive heat that arises in grill and combination modes, children should only be allowed to use these modes under supervision of an adult.
- Keep the product and its power cable so that they are inaccessible by children under 8 years old.
- Do not cook food directly on the glass tray. Put the food in / on appropriate kitchen utensils before placing them in the oven.
- Metallic containers for food and beverages are not allowed during microwave cooking. Otherwise, sparking may occur.
- This product is not designed to be built-in. Do not place the product in

a cabinet or box while it is in use.

1.2 Compliance with the WEEE Directive and Disposing of the Waste Product:

This product complies with EU WEEE Directive (2012/19/EU). This product bears a classification symbol for waste electrical and electronic equipment (WEEE).

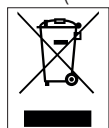

This symbol indicates that this product shall not be disposed with other household wastes at the end of its service life. Used device must be returned to official collection point for recycling of electrical and electronic devices. To find these collection systems please contact to your local authorities or retailer where the product was purchased. Each household performs important role in recovering and recycling of old appliance. Appropriate disposal of used appliance helps prevent potential negative consequences for the environment and human health.

1.3 Compliance with RoHS Directive

The product you have purchased complies with EU RoHS Directive (2011/65/EU). It does not contain harmful and prohibited materials specified in the Directive.

1.4 Package information



Packaging materials of the product are manufactured from recyclable materials in accordance with our National Environment Regulations. Do not dispose of the packaging materials together with the domestic or other wastes. Take them to the packaging material collection points designated by the local authorities.

2 Your microwave oven

2.1 Overview

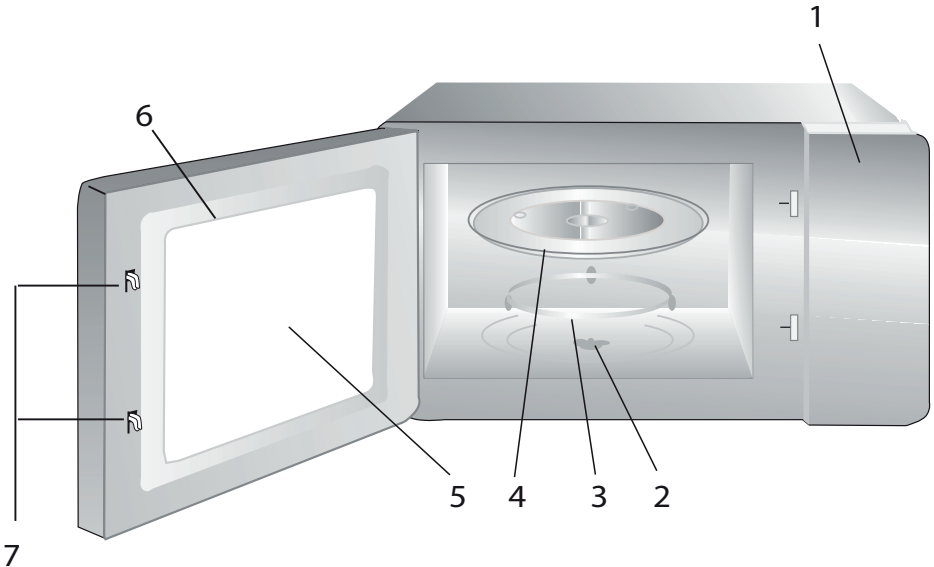

Controls and parts

1. Control panel
2. Turntable shaft
3. Turntable support
4. Glass tray
5. Oven window
6. Door group
7. Door safety interlock system

2.2 Technical data

Power consumption	230 V~50 Hz 1250 W (Microwave)
Output	800 W
Operating frequency	2450 MHz
External dimensions (H*W*D)	289.1*461*340 mm
External dimensions-kit contents (H*W*D)	382*594*340 mm
Oven capacity	20 litres
Net weight	12 kg
Net weight (kit contents)	13 kg

Technical and design modification rights are reserved.

Markings on the product or the values stated in other documents supplied with the product are values obtained under laboratory conditions as per relevant standards. These values may vary according to the usage of the appliance and ambient conditions. Power values are tested at 230V.

2 Your microwave oven

2.3 Installing the turntable

- Never place the glass tray upside down. The glass tray should never be restricted.
- Both glass tray and turntable support must always be used during cooking.
- All food and containers of food must always place on the glass tray for cooking.
- If glass tray or turntable support crack or break, contact your nearest authorized service center.

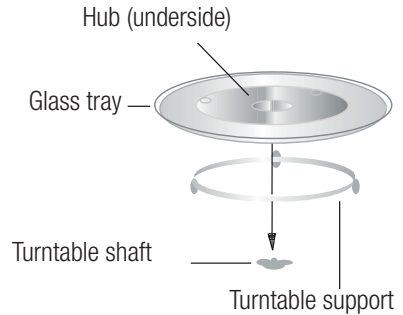

3 Installation and connection

3.1 Installation and connection

- Remove all packing material and accessories. Examine the oven for any damage such as dents or broken door. Do not install if oven is damaged.
- Remove any protective film found on the microwave oven cabinet surface.
- Do not remove the light brown Mica cover that is attached to the oven cavity to protect the magnetron.
- Select a flat surface that provides sufficient space for inlet and outlet ducts.

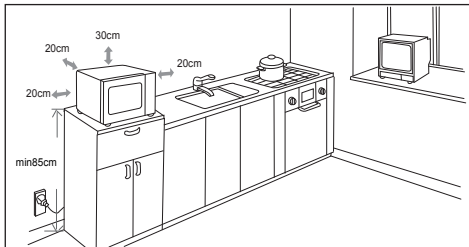

- Minimum installation height is 85 cm.

- Rear surface of the appliance should not be placed against a wall. Leave a clearance of min. 30 cm above the oven; the minimum distance between the oven and adjacent walls, if any, should be 20 cm.
- Do not remove the spacers beneath the oven.
- Obstructing the inlet and outlet openings may damage the oven.
- The appliance is fitted with a plug and must only be connected to a properly installed grounded socket.
- The mains voltage must correspond to the voltage specified on the rating plate.
- If the plug is no longer accessible after installation, an all-pole isolating switch must be present on the installation side with a contact gap of at least 3 mm.
- Adapters, multi-way sockets and extension cords must not be used. Overloading can result with a risk of fire.



WARNING: Do not place the oven onto a hob or any other appliance that emits heat. Placing the oven on or close to a heat resource may damage the oven and consequently, the warranty will become void.

3 Installation and connection



The accessible surface may be hot during operation.



Do not trap or bend the power cable.



For built-in use, refer to the installation information contained in kit with the model code MOK 20232 X.

3.2 Radio interference



Operation of the microwave oven may cause interference on radios, TVs and similar appliances.

- Place the oven as far away from radios and TVs as possible. Operation of microwave oven may cause interference to your radio or TV reception. 2. Plug your oven into a standard household outlet. Be sure the voltage and the frequency is the same as the voltage and the frequency on the rating plate.
- In case of interference, it may be reduced or eliminated by taking the precautions given below:
- Clean the door and sealing surface of the oven.
- Set the antenna direction of the radio or TV again.
- Reposition the oven based on the location of the receiver.
- Place microwave oven away from the receiver.
- Plug the microwave oven to another outlet, thus microwave oven and receiver shall be on different lines.

3.3 Microwave cooking principles

- Prepare the food carefully. Place the remaining parts to the outside of the dish.
- Pay attention to the cooking time. Cook in the shortest time specified and add some more time if required. Overcooked food may cause smoke or may be burnt.
- Cover the food while cooking. Covering the food prevents any splashing and helps to ensure that food is cooked evenly.
- Turn over food such as poultry and hamburgers while cooking them in a microwave oven in order to accelerate cooking of this kind of food. Larger food such as roast must be turned over at least once.
- Turn food such as meatballs upside down in the middle of the cooking and replace them with each other from the center of the dish to the outside.

3.4 Grounding instructions

This appliance must be grounded. This oven has a grounding cable with a grounded plug. Appliance must be plugged to a wall outlet installed and grounded correctly. Grounding system allows a leak wire for the electrical current in case of a short circuit and reduces the risk of electric shock. We recommend using an electrical circuit dedicated to the oven. Operating with high voltage is dangerous and may cause fire or other accidents that would cause damage to the oven.



WARNING: Misuse of grounding plug may cause electric shock.



If you have any questions on grounding and electrical instructions, please consult a qualified electric technician or service personnel.

3 Installation and connection



Manufacturer and/or dealer would not accept any responsibility for injuries or damages on the oven that may occur when electrical connection procedures are not followed.

3.5 Utensil test

Never operate the microwave oven empty. The only exception is the utensil test described in the following section. Some certain non-metal utensils may not be suitable for using in microwave. If you are not sure whether your utensil is suitable for microwave, you can perform the following test.

1. Place the empty utensil to be tested into the microwave oven together with a microwave-compatible glass filled with 250 ml water.
2. Operate the microwave oven at max power for 1 minute.
3. Check carefully the temperature of the utensil being tested. If it is warmed up, it is not suitable for use in microwave.
4. Never exceed the operating time limit of 1 minute. If you notice arcing during 1 minute of operation, stop the microwave. Utensils causing arcing are not suitable for use in microwave.

Following list is a general guide that would help you in selecting the right utensil.

Cooking utensil	Microwave	Grill	Combination
Heat-resistant glass	Yes	Yes	Yes
Non-heat-resistant glass	No	No	No
Heat-resistant ceramics	Yes	Yes	Yes
Plastic dish suitable for microwave oven	Yes	No	No
Paper kitchenware	Yes	No	No
Metal tray	No	Yes	No
Metal rack	No	Yes	No
Aluminum foil and foil covers	No	Yes	No
Foam materials	No	No	No

4 Operation

4.1 Control panel

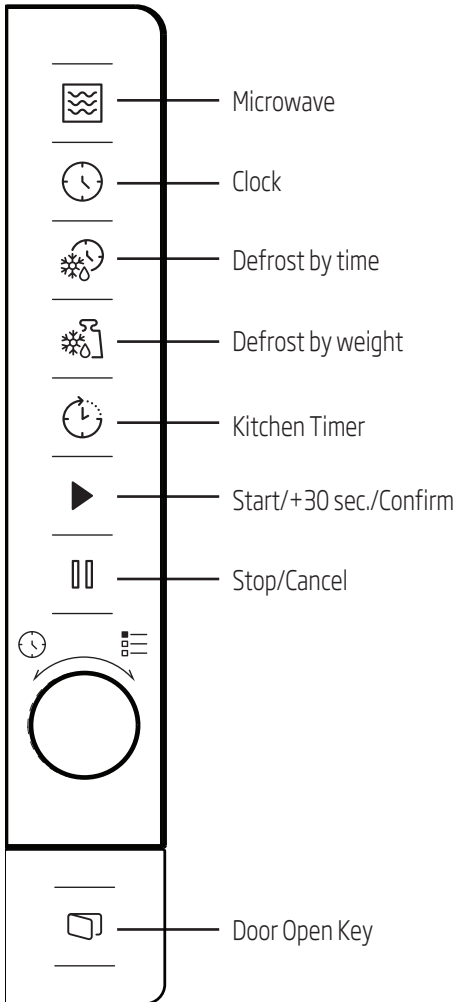

4.2 Setting the time

When the microwave oven is energized, "0:00" will be displayed in LED screen and buzzer will ring once.

1. Press "🕒" the figures for hours will start flashing.

2. Turn "👤" to adjust the hour; the input value should be between 0 and 23.
3. Press "🕒" and the figures for minutes will start flashing.
4. Turn "👤" to adjust the minutes; the input value should be between 0 and 59.
5. Press "🕒" to finish time setting, ":" symbol will flash, and the time will light.



If you press "🕒" during time setting, oven will automatically return back to previous mode.

4.3 Cooking with microwave oven

1. Press "🌊" and "P100" will be displayed in LED screen.
2. Press "🌊" again or turn "👤" to select the desired power. Each time you press the key, "P100", "P80", "P50", "P30" or "P10" will be displayed respectively.
3. Press "▶" to confirm and turn "👤" to set the cooking time to a value between 0:05 and 95:00.
4. Press "▶" again to start cooking.



Example: If you want to use 80% microwave power to cook for 20 minutes, you can operate the oven with the following steps.

5. Press "🌊" once and "P100" will be displayed in the screen.
6. Press "🌊" once again or turn "👤" to set 80% microwave power.
7. Press "▶" to confirm and "P 80" will be displayed in the screen.
8. Turn "👤" to adjust the cooking time until the oven displays "20:00".

4 Operation

9. Press "▶" to start cooking.

The steps for adjusting the time in coding button are as below:

Setting the duration	Increment amount
0-1 minute	5 seconds
1-5 minutes	10 seconds
5-10 minutes	30 seconds
10-30 minutes	1 minute
30-95 minutes	5 minutes

Microwave keypad instructions

Order	Screen	Microwave Power
1	P100	100%
2	P80	80%
3	P50	50%
4	P30	30%
5	P10	10%

4.4 Quick start

1. In standby mode, press "▶" to start cooking with 100% microwave power. Each time you press the key, cooking time will increase until 95 minutes with steps of 30 seconds.
2. In microwave oven cooking or defrost by time modes, the cooking time will increase by 30 seconds each time you press "▶".
3. In standby mode, turn "⚙️" counterclockwise to set the cooking time in order to start cooking with 100% microwave power and press "▶" to start cooking.



In auto menu and defrost by weight modes, pressing "▶" will not increase the cooking time.

4.5 Defrost by time

1. Press "⚙️" for once.

2. Turn "⚙️" to select the defrost time. The maximum time is 95 minutes.
3. Press "▶" to start defrost. Defrost power is P30 and cannot be changed.

4.6 Defrost by weight

1. Press "⚙️" for once.
2. Turn "⚙️" to select the weight of food from 100 to 2000 g.
3. Press "▶" to start defrost.

4.7 Kitchen timer (counter)

Your oven is equipped with an automatic counter which is not linked with the oven functions and can be used separately at the kitchen (it can be set to max. 95 minutes.)

1. Press "⌚" for once and 00:00 will be displayed in LED screen.
2. Turn "⚙️" to enter the correct time.
3. Press "▶" to confirm the setting.
4. When the countdown from the entered time reaches to 00:00, the buzzer will ring for 5 times. If the time is set (24-hour system), current time will be displayed in LED screen.

Press "⏸" to abort the timer at anytime.



Kitchen timer functions different than 24-hours system. Kitchen timer is just a timer.

4.8 Auto menu





1. Turn "⚙️" clockwise to select the desired menu. Menus between "A-1" and "A-8", namely pizza, meat, vegetable, pasta, potato, fish, beverage and popcorn, will be displayed.
2. Press "▶" to confirm.
3. Turn "⚙️" to choose the default weight in accordance with the menu chart.

4 Operation







4. Press  to start cooking.



Example: If you want to use "Auto Menu" to cook 350 g fish:

1. Turn  clockwise until "A-6" is displayed in the screen.
2. Press  to confirm.
3. Turn  to select the weight of fish until "350" is displayed in the screen.
4. Press  to start cooking.

Auto cooking menu

Menu	Weight	Screen
 A-1 Pizza	200 g	200
	400 g	400
 A-2 Meat	250 g	250
	350 g	350
	450 g	450
 A-3 Vegetable	200 g	200
	300 g	300
	400 g	400
 A-4 Pasta	50 g (with 450 ml cold water)	50
	100 g (with 800 ml cold water)	100
 A-5 Potato	200 g	200
	400 g	400
	600 g	600
 A-6 Fish	250 g	250
	350 g	350
	450 g	450
 A-7 Beverage	1 glass (120 ml)	1
	2 glasses (240 ml)	2
	3 glasses (360 ml)	3









 A-8 Popcorn	50 g	50
	100 g	100

4.9 Multi-step cooking



At most 2 steps can be set for cooking. In multi-step cooking, if one step is defrosting, then defrosting must be placed in the first step.



If you want to thaw food for 5 minutes and then cook with 80% microwave power for 7 minutes, perform the following steps:

1. Press  for once.
2. Turn  to select the defrost time until "5:00" is displayed in the screen.
3. Press  once and "P100" will be displayed in the screen.
4. Press  once again or turn  to set 80% microwave power.
5. Press  to confirm and "P 80" will be displayed in the screen.
6. Turn  to adjust the cooking time until the oven displays "7:00".
7. Press  to start cooking. Buzzer will sound once for the first step and defrost time count-down will start. Buzzer will sound once again when entering the second cooking step. Buzzer will sound for 5 times at the end of cooking.

4.10 Query function

1. In microwave modes, press  and the current power level will be displayed for 3 seconds. After 3 seconds, the oven will return to the previous mode.
2. While cooking, press  and the current time will be displayed for 3 seconds.

4 Operation

4.11 Child lock

1. **Locking:** In standby mode, press "00" for 3 seconds and a buzzer will sound indicating that the child lock is activated. If the time is already set, current time will also be displayed; otherwise "E - - 3" will be displayed in the LED screen.
2. **Unlocking:** To disable the child lock, press "00" for 3 seconds and a long "beep" will sound indicating that the child lock is disabled.

4.12 Opening the oven door

Press " and the oven door will be opened.

5 Cleaning and maintenance

5.1 Cleaning



WARNING: Never use gasoline, solvent, abrasive cleaning agents, metal objects or hard brushes to clean the appliance.



WARNING: Never immerse the appliance or its power cable in water or in any other liquid.

1. Turn the appliance off and disconnect it from wall socket.
2. Wait for the appliance to completely cool down.
3. Keep the inside of the oven clean. Wipe with a damp cloth when splashed food or spilled liquids stick on the walls of the oven. A mild detergent may be used if the oven gets very dirty. Avoid using sprays and other harsh cleaning agents as they may cause stains, marks, and opaqueness on the door surface.
4. Outer surfaces of the oven must be cleaned with a damp cloth. Do not allow water ingress from ventilation openings to prevent damage to the operating parts in the oven.
5. Wipe both sides of the door and the glass, door gaskets and parts near the gaskets frequently with a damp cloth in order to remove the overflowing and splashing stains. Do not use abrasive cleaning agents.
6. Do not allow control panel to get wet. Clean with a soft damp cloth. Leave the door of the oven open to prevent inadvertent operation while cleaning the control panel.
7. If steam accumulates inside or around the oven door, wipe with a soft cloth. This may occur when the microwave oven is operated under high humidity conditions. It is normal.
8. In some cases, you may need to remove the glass tray for cleaning. Wash the tray in warm soapy water or in a dishwasher.

5 Cleaning and maintenance

9. The roller ring and oven floor should be cleaned regularly to avoid excessive noise. It would be sufficient to wipe the lower surface of the oven with a mild detergent. Roller ring may be washed in warm soapy water or in a dishwasher. When you remove the roller ring from oven internal floor for cleaning, ensure that you install it in the correct position while replacing it.
10. In order to remove bad odors in your oven, put a glass of water and juice and peel of a lemon to a deep bowl suitable for use in microwave and operate the oven for 5 minutes in microwave mode. Wipe thoroughly and dry with a soft cloth.
11. Please contact the authorized service when the oven lamp needs to be replaced.
12. The oven should be cleaned regularly and any food deposits should be removed. If the oven is not kept clean, this may cause surface defects that would affect the lifecycle of the appliance negatively and that would possibly cause risks.
13. Please do not dispose this appliance with household waste; old ovens shall be disposed to special waste centers provided by the municipalities.
14. When the microwave oven is used in grill function, a small amount of smoke and odor may occur which will disappear after a certain time of usage.

5.2 Storage

- If you do not intend to use the appliance for a long time, please store it carefully.
- Please make sure that the appliance is unplugged, cooled down and totally dry.
- Store the appliance in a cool and dry place.
- Keep the appliance out of the reach of children

5.3 Handling and transportation

- During handling and transportation, carry the appliance in its original packaging. The packaging of the appliance protects it against physical damages.
- Do not place heavy loads on the appliance or the packaging. The appliance may be damaged.
- Dropping the appliance will render it non-operational or cause permanent damage..

6 Troubleshooting

Normal	
Microwave oven interferes with TV reception	Radio and TV reception may be interfered when microwave oven is operating. It is similar to the interference caused by small electrical appliances, like mixer, vacuum cleaner, and electric fan. It is normal.
Oven light is dimmed	In low power microwave cooking, oven light may be dimmed. It is normal.
Steam accumulating on door, hot air coming out of vents	During cooking, steam may arise from the food. Most of this steam will get out from vents. But some may accumulate on a cool place like oven door. It is normal.
Oven started accidentally with no food in it.	It is not allowed to run the appliance without any food inside. It is very dangerous.

Problem	Possible Reason	Solution
Oven cannot be started.	1) Power cable is not plugged in properly.	Unplug. Then plug again after 10 seconds.
	2) Fuse is blown or circuit breaker is activated.	Replace fuse or reset circuit breaker (repaired by professional personnel of our company).
	3) Trouble with outlet.	Test the outlet with other electrical appliances.
Oven does not heat.	4) Door is not closed properly.	Close the door properly.
Glass turntable makes noise when microwave oven operates	5) Turntable and bottom of the oven is dirty.	Refer to "Cleaning and Maintenance" section to clean dirty parts.

Bitte lesen Sie zunächst diese Anleitung!





Sehr geehrte Kundin, sehr geehrter Kunde,

Vielen Dank, dass Sie sich für dieses Gerät der Marke Beko entschieden haben. Wir sind überzeugt, dass Sie mit diesem Gerät, das mit den höchsten Qualitätsanforderungen und modernster Technologie hergestellt wurde, beste Ergebnisse erzielen werden. Bitte lesen Sie die gesamte Bedienungsanleitung und alle anderen Begleitdokumente aufmerksam, bevor Sie das Gerät verwenden; bewahren Sie sie zum künftigen Nachschlagen sicher auf. Wenn Sie das Gerät an jemanden weitergeben, händigen Sie ihm bitte auch diese Anleitung aus. Befolgen Sie die Anweisungen, indem Sie alle Informationen und Warnhinweise in der Bedienungsanleitung beachten.

Bitte denken Sie daran, dass diese Bedienungsanleitung eventuell für mehrere Modelle geschrieben wurde. Unterschiede zwischen den Modellen werden in der Anleitung klar und deutlich beschrieben.

Bedeutung der Symbole

Folgende Symbole werden in den verschiedenen Abschnitten dieser Anleitung verwendet:

	Wichtige Informationen und nützliche Tipps in Bezug auf die Verwendung.
	Warnhinweise zu gefährlichen Situationen im Hinblick auf die Sicherheit von Leib, Leben und Eigentum.
	Warnung vor heißen Flächen.
	Warnung vor Stromschlag.

1 Wichtige Hinweise zu Sicherheit und Umwelt

Wichtige Sicherheitshinweise sorgfältig lesen und zum späteren Nachschlagen aufbewahren.

1.1 Sicherheitshinweise

Dieser Abschnitt enthält Sicherheitshinweise zum Schutz vor Feuer, Stromschlag, Exposition gegenüber Leckmikrowellenenergie, Verletzungen oder Sachschäden. Die Nichtbeachtung dieser Sicherheitsvorschriften hat den Verlust der Garantie zur Folge.

- Beko-Mikrowellenöfen entsprechen den geltenden Sicherheitsnormen; daher sollte im Falle einer Beschädigung des Gerätes oder des Netzkabels dieses vom Händler, Servicezentrum oder einem Fachmann und autorisierten Kundendienst gleichermaßen repariert oder ersetzt werden, um jede Gefahr zu vermeiden. Fehlerhafte oder unqualifizierte Reparaturarbeiten können gefährlich sein und ein Risiko für den Benutzer darstellen.
- Dieses Gerät ist ausschließlich zur Verwendung in einem Haushalt und vergleichbaren Einrichtungen gedacht, darunter:

- Teeküchen für Mitarbeiter in Läden, Büros und vergleichbaren Einrichtungen;
- In landwirtschaftlicher Familienbetrieben
- Für Gäste in Hotels, und vergleichbaren Unterkünften;
- Kleineren Pensionen oder vergleichbaren Einrichtungen.
- Es ist nicht für den gewerblichen Einsatz oder für Laborzwecke gedacht.
- Versuchen Sie nicht, den Ofen bei geöffneter Tür zu starten. Andernfalls können Sie schädlicher Mikrowellenenergie ausgesetzt sein. Sicherheitsschlösser dürfen nicht deaktiviert oder manipuliert werden.
- Der Mikrowellenofen ist für die Erwärmung von Lebensmitteln und Getränken vorgesehen. Das Trocknen von Lebensmitteln oder Kleidung und die Erwärmung von Wärmekissen, Hausschuhen, Schwämmen, feuchten Tüchern und Ähnlichem kann zu Verletzungs-, Entzündungs- oder Brandgefahr führen.
- Stellen Sie keine Gegenstände zwischen die Vorderseite und die Ofentür. Lassen Sie keine Schmutz- oder Reinigungsmittel-

1 Wichtige Hinweise zu Sicherheit und Umwelt

reste auf den Verschlussflächen ansammeln.

- Alle Servicearbeiten, bei denen die Abdeckung entfernt wird, die einen Schutz gegen Mikrowellenenergie bietet, müssen von autorisierten Personen/Serviceleistungen durchgeführt werden. Jeder andere Ansatz ist gefährlich.
- Ihr Produkt ist zum Kochen, Erhitzen und Auftauen von Lebensmitteln zu Hause vorgesehen. Es darf nicht für kommerzielle Zwecke verwendet werden.
- Ihr Ofen ist nicht zum Trocknen von Lebewesen ausgelegt.
- Verwenden Sie Ihr Gerät nicht zum Trocknen von Kleidung oder Küchentüchern.
- Verwenden Sie dieses Gerät nicht im Freien, in Badezimmern, in feuchten Umgebungen oder an Orten, an denen es nass werden kann.
- Es wird keine Verantwortung oder Gewährleistungsanspruch für Schäden übernommen, die durch Missbrauch oder unsachgemäße Handhabung des Geräts entstehen.
- Versuchen Sie niemals, das Gerät zu zerlegen. Für Schäden, die durch unsachgemäße Handhabung verursacht wurden, werden keine Gewährleistungsansprüche anerkannt.
- Verwenden Sie nur Originalteile oder Teile empfohlen von der Hersteller.
- Lassen Sie das Gerät während der Verwendung nicht unbeaufsichtigt.
- Verwenden Sie das Gerät immer auf einer stabilen, flachen, sauberen, trockenen und rutschfesten Oberfläche.
- Das Gerät darf nicht mit einer externen Zeitschaltuhr oder einer separaten Fernbedienung betrieben werden.
- Reinigen Sie alle Teile, bevor Sie das Gerät zum ersten Mal verwenden. Bitte beachten Sie die Details im Abschnitt „Reinigung und Wartung“.
- Betreiben Sie das Gerät nur für den vorgesehenen Zweck, wie in diesem Handbuch beschrieben.
- Das Gerät wird während des Betriebs sehr heiß. Achten Sie darauf, die heißen Teile im Ofen nicht zu berühren.
- Die Mikrowelle darf keinesfalls leer betrieben werden.
- Das Kochutensilien kann aufgrund

1 Wichtige Hinweise zu Sicherheit und Umwelt

der Wärmeübertragung vom erhitzten Lebensmittel auf das Utensilien heiß werden. Möglicherweise benötigen Sie Ofenhandschuhe, um das Geschirr zu halten.

- Die Utensilien müssen zuvor auf ihre Eignung zur Benutzung in Mikrowellen überprüft werden.
- Stellen Sie den Ofen nicht auf Öfen oder andere wärmeerzeugende Geräte. Andernfalls kann es beschädigt werden und die Garantie erlischt.
- Beim Öffnen der Deckel oder der Folie kann nach dem Kochen des Essens Dampf austreten.
- Das Gerät und seine zugänglichen Oberflächen können sehr heiß sein, wenn das Gerät verwendet wird.
- Tür und Außenglas können sehr heiß sein, wenn das Gerät verwendet wird.
- Stellen Sie sicher, dass Ihre Netzspannung mit den Angaben auf dem Typenschild des Geräts übereinstimmt.
- Die einzige Möglichkeit, das Gerät von der Stromversorgung zu trennen, besteht darin, den Netzstecker aus der Steckdose zu ziehen.
- Verwenden Sie das Gerät nur mit einer geerdeten Steckdose.
- Verwenden Sie das Gerät nicht, wenn das Netzkabel oder das Gerät beschädigt ist.
- Verwenden Sie dieses Gerät nicht mit einem Verlängerungskabel.
- Berühren Sie das Gerät oder seinen Stecker niemals mit nassen Händen!
- Das Gerät muss derart aufgestellt werden, dass der Stecker zugänglich ist.
- Verhindern Sie Schäden an der Stromversorgung Kabel durch nicht quetschen, biegen, oder an scharfen Kanten reiben. Halten Sie das Netzkabel von erhitzten Oberflächen und offenen Flammen fern.
- Stellen Sie sicher, dass keine Gefahr besteht, dass das Netzkabel versehentlich gezogen wird oder dass jemand darüber stolpert, wenn das Gerät verwendet wird.
- Ziehen Sie den Netzstecker vor jeder Reinigung und wenn das Gerät nicht in Gebrauch ist.
- Ziehen Sie nicht am Netzkabel des Geräts, um es von der Stromversorgung zu trennen, und wickeln Sie das Netzkabel niemals um das Gerät.

1 Wichtige Hinweise zu Sicherheit und Umwelt

- Tauchen Sie das Gerät, das Netzkabel und den Netzstecker nicht in Wasser oder andere Flüssigkeiten ein. Halten Sie es nicht unter fließendes Wasser.
- Beim Erwärmen von Speisen in Kunststoff- oder Papierbehälter, immer ein Auge auf den Ofen haben um die Möglichkeit einer Zündung zu vermeiden.
- Entfernen Sie die Drahtschnüre und/oder Metallgriffe von Papier- oder Plastiktüten, bevor Sie die Tüten in den Ofen stellen.
- Wenn Rauch beobachtet wird, schalten Sie das Gerät aus oder ziehen Sie den Netzstecker, wenn dies sicher ist, und halten Sie die Tür geschlossen, um Flammen zu ersticken.
- Verwenden Sie Mikrowellen nicht zur Aufbewahrung. Lassen Sie keine Papiergegenstände, Kochmaterialien oder Lebensmittel im Ofen, wenn dieser nicht verwendet wird.
- Der Inhalt von Babyflaschen und Babynahrung sollte gerührt und geschüttelt und die Temperatur sollte vor dem Verzehr geprüft werden, um Verbrennungen zu vermeiden.
- Bei diesem Gerät handelt es sich um ein ISM-Gerät der Klasse B, Gruppe 2. Gruppe 2 beinhaltet alle ISM-Geräte (Hochfrequenz-Geräte in Industrie, Wissenschaft, Medizin) und Ausrüstungen, in denen Hochfrequenzenergie in Form von elektromagnetischer Strahlung für die Behandlung von Material gezielt erzeugt und/oder genutzt wird sowie Funkenerodiermaschinen.
- Ausrüstungen der Klasse B sind für den Einsatz im häuslichen Umfeld und Einrichtung, die zur Stromversorgung direkt an das Niederspannungsnetz angeschlossen sind.
- Verwenden Sie kein Speiseöl im Ofen. Heißes Öl kann die Komponenten und Materialien des Ofens beschädigen und sogar Hautverbrennungen verursachen.
- Pierce Essen mit dicker Kruste wie Kartoffeln, Zucchini, Äpfel und Kastanien.
- Das Gerät muss so aufgestellt werden, dass die Rückseite zur Wand zeigt.
- Sichern Sie vor dem Bewegen des Geräts den Drehteller, um Beschädigungen zu vermeiden.
- Rohe Eier sowie ganze hartgekochte Eier sollten nicht im Mikrowellengerät erhitzt werden, da sie

1 Wichtige Hinweise zu Sicherheit und Umwelt

selbst nach Ende des Garvorgangs in der Mikrowelle noch platzen könnten.

WARNUNG: Wenn die Tür oder die Türdichtungen beschädigt sind, darf der Ofen nicht betrieben werden, bis es von einer kompetenten Person repariert ist.

WARNUNG: Für unkompetente Personen besteht die Gefahr einen Service auszuführen oder Reparaturen durchzuführen, die die Entfernung der Abdeckung erfordern, welche den Schutz gegen die Strahlenbelastung der Mikrowellenenergie darstellen.

WARNUNG: Flüssigkeiten und andere Lebensmittel dürfen nicht in verschlossenen Behältern aufgewärmt werden, das diese explodieren können.

- Das Mikrowellengerät sollte regelmäßig gereinigt und Lebensmittelreste entfernt werden.
- Über der Oberseite des Ofens sollte mindestens 20 cm Freiraum vorhanden sein.
- Überkochen Sie keine Lebensmittel, da Sie sonst einen Brand verursachen können.
- Verwenden Sie zum Reinigen des Geräts keine Chemikalien und

dampfunterstützten Reinigungsmittel.

- Bei der Verwendung in der Nähe von Kindern und Personen, deren körperliche, sensorische oder geistige Fähigkeiten eingeschränkt sind, ist äußerste Vorsicht geboten.
- Dieses Gerät kann von Kindern ab 8 Jahren und von Personen mit eingeschränkter körperlicher, sensorischer oder geistiger Leistungsfähigkeit oder ohne Kenntnisse und Erfahrung verwendet werden, sofern sie hinsichtlich der sicheren Verwendung beaufsichtigt werden des Produkts oder sie werden entsprechend instruiert oder verstehen die Risiken der Verwendung des Produkts. Kinder dürfen nicht mit dem Gerät spielen. Reinigungs- und Wartungsverfahren für Benutzer sollten nicht von Kindern durchgeführt werden, es sei denn, sie werden von ihren Ältesten kontrolliert.
- **Die Gefahr des Erstickens!** Halten Sie das Verpackungsmaterial von Kindern fern!
- Aufgrund der übermäßigen Hitze, die im Grill- und Kombinationsmodus auftritt, sollten Kinder diese

1 Wichtige Hinweise zu Sicherheit und Umwelt

Modi nur unter Aufsicht eines Erwachsenen verwenden dürfen.

- Bewahren Sie das Produkt und das Netzkabel so auf, dass Kinder unter 8 Jahren nicht darauf zugreifen können.
- Kochen Sie das Essen nicht direkt auf der Glasschale. Legen Sie die Lebensmittel in/auf geeignete Küchenutensilien, bevor Sie sie in den Ofen stellen.
- Metallische Behälter für Lebensmittel und Getränke sind während des Mikrowellenkochens nicht erlaubt. Andernfalls kann es zu Funkenbildung kommen.
- Dieses Produkt ist nicht für den Einbau vorgesehen. Stellen Sie das Produkt nicht in einen Schrank oder eine Schachtel, während es verwendet wird.

1.2 Ihre Pflichten als Endnutzer



Dieses Produkt erfüllt die Vorgaben der EU-WEEE-Direktive (2012/19/EU). Das Produkt wurde mit einem Klassifizierungssymbol für elektrische und elektronische Altgeräte (WEEE) gekennzeichnet.

Dieses Elektro- bzw. Elektronikgerät ist mit einer durchgestrichenen Abfalltonne auf Rädern gekennzeichnet. Das Gerät darf deshalb nur getrennt vom unsortierten Siedlungsabfall gesammelt und zurückgenommen werden. Es darf somit

nicht in den Hausmüll gegeben werden. Das Gerät kann z.B. bei einer kommunalen Sammelstelle oder ggf. bei einem Verteiler (siehe unten zu deren Rücknahmepflichten in Deutschland) abgegeben werden.

Das gilt auch für alle Bauteile, Unterbaugruppen und Verbrauchsmaterialien des zu entsorgenden Altgeräts.

Bevor das Altgerät entsorgt werden darf, müssen alle Altbatterien und Altakkumulatoren vom Altgerät getrennt werden, die nicht vom Altgerät umschlossen sind. Das gleiche gilt für Lampen, die zerstörungsfrei aus dem Altgerät entnommen werden können. Der Endnutzer ist zudem selbst dafür verantwortlich, personenbezogene Daten auf dem Altgerät zu löschen.

Die ordnungsgemäße Entsorgung gebrauchter Geräte trägt dazu bei, mögliche negative Folgen für die Umwelt und die menschliche Gesundheit zu vermeiden.

1.3 Hinweise zum Recycling



Helfen Sie mit, alle Materialien zu recyceln, die mit diesem Symbol gekennzeichnet sind. Entsorgen Sie solche Materialien, insbesondere

Verpackungen, nicht im Hausmüll, sondern über die bereitgestellten Recyclingbehälter oder die entsprechenden örtlichen Sammelsysteme.

Recyceln Sie zum Umwelt- und Gesundheitsschutz elektrische und elektronische Geräte.

1.4 Rücknahmepflichten der Verteiler

Wer auf mindestens 400 m² Verkaufsfläche Elektro- und Elektronikgeräte vertreibt oder diese gewerblich an Endnutzer abgibt, ist verpflichtet, bei Abgabe eines neuen Gerätes, ein Altgerät des Endnutzers der gleichen Geräteart, das im Wesentlichen die gleichen Funktionen wie das neue Gerät erfüllt, am Ort der Abgabe oder in un-

1 Wichtige Hinweise zu Sicherheit und Umwelt

mittelbarer Nähe, unentgeltlich zurückzunehmen. Das gilt auch für Vertrieber von Lebensmitteln mit einer Gesamtverkaufsfläche von mindestens 800 m², die mehrmals im Kalenderjahr oder dauerhaft Elektro- und Elektronikgeräte anbieten und auf dem Markt bereitstellen. Solche Vertrieber müssen zudem auf Verlangen des Endnutzers Altgeräte, die in keiner äußeren Abmessung größer als 25 cm sind, (kleine Elektrogeräte) im Einzelhandelsgeschäft oder in unmittelbarer Nähe hierzu unentgeltlich zurückzunehmen; die Rücknahme darf in diesem Fall nicht an den Kauf eines Elektro- oder Elektronikgerätes verknüpft, kann aber auf drei Altgeräte pro Geräteart beschränkt werden.

Ort der Abgabe ist auch der private Haushalt, wenn das neue Elektro- oder Elektronikgerät dorthin geliefert wird; in diesem Fall ist die Abholung des Altgerätes für den Endnutzer kostenlos.

Die vorstehenden Pflichten gelten auch für den Vertrieb unter Verwendung von Fernkommunikationsmitteln, wenn die Vertrieber Lager- und Versandflächen für Elektro- und Elektronikgeräte bzw. Gesamtlager und Versandflächen für Lebensmittel beinhalten, die den oben genannten Verkaufsflächen entsprechen. Die unentgeltliche Abholung von Elektro- und Elektronikgeräten ist dann aber auf Wärmeüberträger (z.B. Kühlschrank), Bildschirme, Monitore und Geräte, die Bildschirme mit einer Oberfläche von mehr als 100 cm² enthalten und Geräte beschränkt, bei denen mindestens eine der äußeren Abmessungen mehr

1.5 Einhaltung von RoHS-Vorgaben

Das von Ihnen erworbene Produkt erfüllt die Vorgaben der EU-RoHS Direktive (2011/65/EU). Es enthält keine in der Direktive angegebenen gefährlichen und unzulässigen Materialien.

2 Ihr Mikrowellenherd

2.1 Übersicht

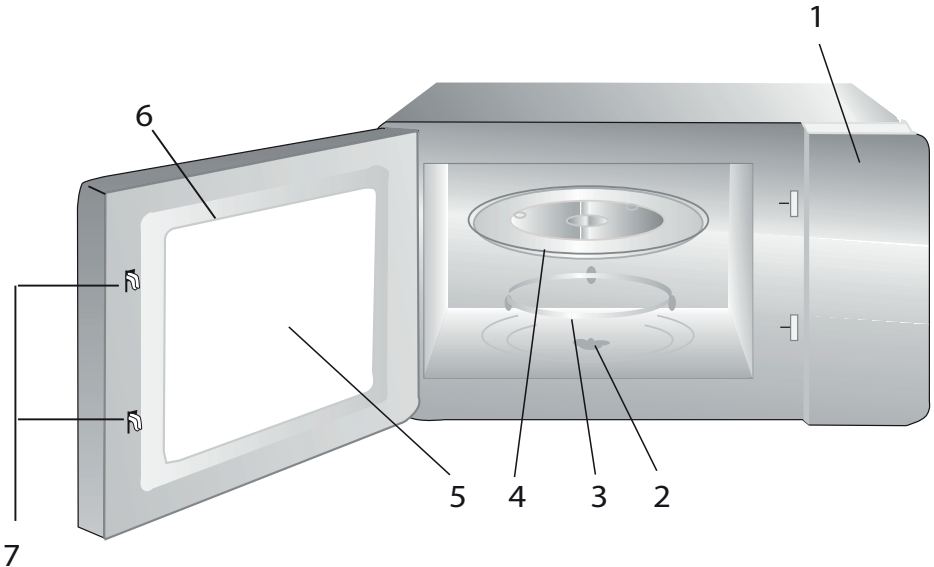

Bedienelemente und Teile

1. Bedienfeld
2. Drehtellerschaft
3. Drehtellerhalterung
4. Glasteller
5. Gerätefenster
6. Türgruppe
7. Türsicherheitssystem

2.2 Technische Daten

Stromverbrauch	230 V Wechselspannung, 50 Hz 1250 W (Mikrowelle)
Leistung	800 W
Betriebsfrequenz	2450 MHz
Lieferumfang (Mikrowellenherd) (H*W*D)	289.1*461*340 mm
Lieferumfang (H*W*D)	382*594*340 mm
Gerätekapazität	20 Liter
Nettogewicht	12 kg
Nettogewicht (Mit dem Kit zusammen)	13 kg

Technische und Design-Änderungsrechte sind vorbehalten.

Markierungen am Produkt oder in den mitgelieferten Dokumenten angegebene Werte stellen Werte dar, die unter Laborbedingungen nach den jeweils geltenden Standards ermittelt wurden. Diese Werte können je nach Einsatz- und Umgebungsbedingungen variieren. Leistungswerte getestet bei 230 V.

2 Ihr Mikrowellenherd

2.3 Drehteller installieren

- Glasteller niemals verkehrt herum aufstellen. Der Glasteller darf niemals blockiert werden.
- Sowohl Glasteller als auch Drehtellerhalterung müssen stets während des Garens verwendet werden.
- Alle Lebensmittel und Lebensmittelbehälter müssen zum Garen auf dem Glasteller platziert werden.
- Falls Glasteller oder Drehtellerhalterung Risse oder Bruchstellen aufweisen, wenden Sie sich an Ihr autorisiertes Kundencenter vor Ort.

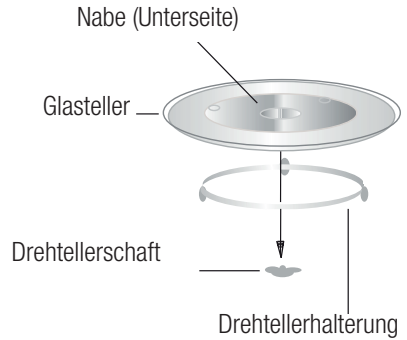

3 Installation und Anschluss

3.1 Installation und Anschluss

- Entfernen Sie alle Verpackungsmaterialien und Zubehörteile. Untersuchen Sie das Gerät auf mögliche Schäden, wie Beulen oder eine defekte Tür. Installieren Sie den Mikrowellenherd nicht, falls er beschädigt ist.
- Entfernen Sie jegliche Schutzfolien an der Schrankfläche des Mikrowellenherds.
- Entfernen Sie nicht die hellbraune Mica-Abdeckung im Garraum des Mikrowellenherds, da diese die Magnetfeldröhre schützt.
- Wählen Sie eine ebene Fläche, die ausreichend Platz für Zu- und Ableitungen bereitstellt.
- Die minimale Einbauhöhe beträgt 85 cm.
- Die hintere Fläche des Gerätes sollte nicht an eine Wand gestellt werden. Lassen Sie einen Abstand von mind. 30 cm über dem Ofen; der Mindestabstand zwischen Ofen und angrenzenden Wänden sollte 20 cm sein.
- Entfernen Sie nicht die Beine unter dem Ofen.
- Die Behinderung von Zu- und Ableitungen kann den Ofen beschädigen.
- Das Gerät verfügt über einen Stecker und darf nur an eine ordnungsgemäß installierte, geerdete Steckdose angeschlossen werden.
- Die Netzspannung muss der am Typenschild angegebenen Spannung entsprechen.
- Die Steckdose muss installiert sein; das Anschlusskabel darf nur durch autorisiertes Servicepersonal ersetzt werden. Falls der Stecker nach der Installation nicht mehr zugänglich ist, muss eine allpolige Trennvorrichtung mit einem Kontaktabstand von mindestens 3 mm vorhanden sein.

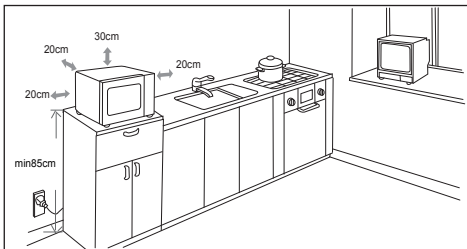

3 Installation und Anschluss

- Adapter, Mehrfachsteckdosen und Verlängerungskabel dürfen nicht verwendet werden. Bei einer Überlastung besteht Brandgefahr.



ACHTUNG: Stellen Sie den Ofen nicht auf ein Kochfeld oder ein anderes, Wärme ausstrahlendes Gerät. Das Aufstellen des Ofens auf oder in der Nähe einer Wärmequelle kann den Ofen beschädigen und zum Erlöschen der Garantie führen.



Zugängliche Flächen können während des Betriebs heiß werden.



Achten Sie darauf, das Netzkabel nicht einzuklemmen oder zu biegen.



Für Einbauöfen finden Sie die Installationsinformationen im Kit mit dem Modellcode MOK 20232 X.

3.2 Funkstörungen



Der Betrieb des Mikrowellenherds kann Störungen bei Radios, Fernsehern und ähnlichen Geräten verursachen.

- Stellen Sie den Mikrowellenherd so weit wie möglich von Radios und Fernsehern entfernt auf. Durch Inbetriebnahme des Mikrowellenherdes können Störungen Ihres Radio- oder Fernsehempfangs verursacht werden. 2. Schließen Sie Ihr Gerät an eine haushaltsübliche Steckdose an. Achten Sie darauf, dass Spannung und Frequenz den Angaben am Typenschild entsprechen.
- Störungen lassen sich durch folgende Maßnahmen reduzieren oder beseitigen:
- Reinigen Sie Tür und Dichtfläche des Gerätes.

- Richten Sie die Antenne des Radios oder Fernsehers neu aus.
- Stellen Sie das Gerät basierend auf der Position des Receivers neu auf.
- Entfernen Sie den Mikrowellenherd vom Receiver.
- Schließen Sie den Mikrowellenherd an eine andere Steckdose an, damit Mikrowellenherd und Receiver unterschiedliche Leitungen nutzen.

3.3 Grundsätzliches zur Mikrowellenzubereitung

- Bereiten Sie die Lebensmittel sorgfältig vor. Bewahren Sie den Rest gesondert auf.
- Beachten Sie die Garzeit. Verwenden Sie die kürzeste angegebene Garzeit; verlängern Sie das Garen, falls erforderlich. Übergarte Lebensmittel können Rauch verursachen und verbrennen.
- Decken Sie die Lebensmittel während des Garens ab. Durch Abdecken der Lebensmittel werden Spritzer verhindert und die Lebensmittel gleichmäßig gegart.
- Wenden Sie Lebensmittel, wie Geflügel und Hamburger, während des Garens; dadurch lassen sich solche Lebensmittel schneller zubereiten. Größere Lebensmittel, wie Braten, müssen mindestens einmal gewendet werden.
- Wenden Sie Lebensmittel, wie Frikadellen, nach der Hälfte der Garzeit; wechseln Sie ihre Position von der Mitte des Tellers an den Rand.

3.4 Erdung

Dieses Gerät muss geerdet sein.

Der Mikrowellenherd besitzt ein Erdungskabel mit geerdetem Stecker. Das Gerät muss an eine ordnungsgemäß installierte und geerdete Steckdose angeschlossen werden. Ein Erdungssystem erlaubt einen Schutzleiter für elektrischen Strom im Falle eines Kurzschlusses und reduziert damit die Stromschlaggefahr.

3 Installation und Anschluss

Wir empfehlen, einen Stromkreis speziell für den Mikrowellenherd zu verwenden. Der Betrieb mit hoher Spannung ist gefährlich und kann Brände und andere Unfälle verursachen, die den Mikrowellenherd beschädigen.



WARNUNG: Ein Missbrauch des geerdeten Steckers kann Stromschläge verursachen.



Falls Sie Fragen zu Erdung und Anschluss haben, wenden Sie sich bitte an einen qualifizierten Elektriker oder das Kundendienstpersonal.



Hersteller und/oder Händler haften nicht für Verletzungen oder Geräteschäden aufgrund von Nichteinhaltung der Anweisungen zum elektrischen Anschluss.

3.5 Utensilentest

Betreiben Sie den Mikrowellenherd niemals im Leerzustand. Die einzige Ausnahme stellt der im folgenden Abschnitt beschriebene Utensilentest dar. Einige nicht metallische Utensilien sind möglicherweise nicht zur Benutzung in einem Mikrowellenherd geeignet. Falls Sie nicht sicher sind, ob ein Utensil mikrowellengeeignet ist, können Sie folgenden Test durchführen.

1. Geben Sie das betreffende leere Utensil gemeinsam mit einem mikrowellengeeigneten Glas mit 250 ml Wasser in den Mikrowellenherd.
2. Betreiben Sie den Mikrowellenherd 1 Minute lang bei maximaler Leistung.
3. Prüfen Sie vorsichtig die Temperatur des getesteten Utensils. Falls es sich erwärmt hat, ist es nicht zum Einsatz in der Mikrowelle geeignet.
4. Übersteigen Sie niemals die maximale Betriebszeit von 1 Minute. Stoppen Sie den Betrieb des Mikrowellenherdes, falls Sie während der Testminute einen Lichtbogen beobachten. Utensilien, die Lichtbögen verursachen, sind nicht zum Einsatz in der Mikrowelle geeignet.

Folgende Auflistung ist eine allgemeine Anleitung, die Ihnen bei der Auswahl des richtigen Utensils helfen soll.

Küchenutensilien	Mikrowelle	Grill	Kombination
Hitzebeständiges Glas	Ja	Ja	Ja
Nicht hitzebeständiges Glas	Nein	Nein	Nein
Hitzebeständige Keramik	Ja	Ja	Ja
Mikrowellengeeignetes Kunststoffgeschirr	Ja	Nein	Nein
Pappgeschirr	Ja	Nein	Nein
Metallschale	Nein	Ja	Nein
Metallgestell	Nein	Ja	Nein
Alufolie und Folienabdeckungen	Nein	Ja	Nein
Schaumstoffmaterial	Nein	Nein	Nein

4 Bedienung

4.1 Bedienfeld

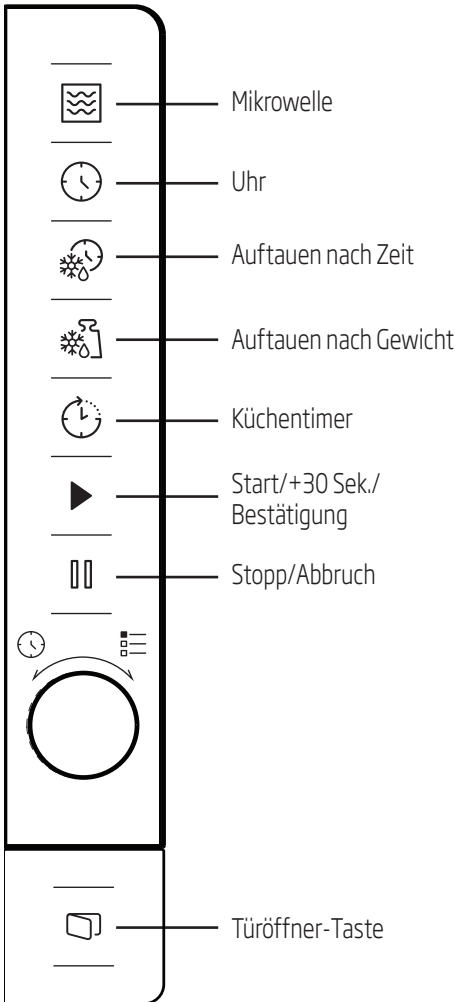

4.2 Zeit einstellen

Wenn der Mikrowellenherd mit Strom versorgt wird, erscheint „0:00“ am Bildschirm und der Summer gibt einen Signalton aus.

1. Drücken Sie zweimal und die Stundenanzeige beginnt zu blinken.

2. Passen Sie durch Drehen von den Stundenwert an; der eingegebene Wert sollte zwischen 0 und 23 liegen.

3. Drücken Sie und die Minutenanzeige beginnt zu blinken.

4. Passen Sie durch Drehen von den Minutenwert an; der eingegebene Wert sollte zwischen 0 und 59 liegen.

5. Drücken Sie zum Abschließen der Zeiteinstellung das Symbol „:“ blinkt und die Zeit leuchtet.



Wenn Sie während der Zeiteinstellung drücken, kehrt das Gerät automatisch in den vorherigen Modus zurück.

4.3 Mit dem Mikrowellenherd garen

1. Drücken Sie und „P100“ wird am LCD-Bildschirm angezeigt.

2. Wählen Sie die gewünschte Leistung, indem Sie erneut drücken oder drehen. Mit jeder Betätigung der Taste wird der Reihe nach „P100“, „P80“, „P50“, „P30“ oder „P10“ angezeigt.

3. Bestätigen Sie die Einstellung mit und drehen Sie zum Einstellen der Garzeit auf einen Wert zwischen 0:05 bis 95:00 .

4. Drücken Sie zum Starten des Garen erneut .



Beispiel: Wenn Sie 20 Minuten lang bei 80 % Mikrowellenleistung garen möchten, können Sie das Gerät wie folgt bedienen.

5. Drücken Sie einmal und „P100“ wird am Bildschirm angezeigt.

4 Bedienung

- Drücken Sie zum Einstellen von 80 % Mikrowellenleistung noch einmal oder drehen Sie .
- Drücken Sie zum Bestätigen und „P80“ wird am Bildschirm angezeigt.
- Passen Sie durch Drehen von die Garzeit an, bis „20:00“ angezeigt wird.
- Drücken Sie zum Starten des Garens .

Die Schritte zur Anpassung der Zeit in der Kodiertaste sind wie folgt:

Dauer einstellen	Wert je schritt
0 - 1 Minute	5 Sekunden
1 - 5 Minuten	10 Sekunden
5 - 10 Minuten	30 Sekunden
10 - 30 Minuten	1 Minute
30 - 95 Minuten	5 Minuten

Anweisungen zum Tastenfeld (Mikrowelle)

Bestellung	Bildschirm	Mikrowellenleistung
1	P100	100 %
2	P80	80 %
3	P50	50 %
4	P30	30 %
5	P10	10 %

4.4 Schnellstart

- Drücken Sie im Bereitschaftsmodus zum Starten des Garens mit 100 % Mikrowellenleistung . Mit jeder Betätigung der Taste erhöht sich die Garzeit in Schritten von 30 Sekunden bis 95 Minuten.
- In den Modi Mikrowellengaren oder Auftauen wird die Garzeit mit jeder Betätigung der Taste um 30 Sekunden erhöht.

- Drehen Sie im Bereitschaftsmodus zum Einstellen der Garzeit beim Garen mit 100 % Mikrowellenleistung gegen den Uhrzeigersinn; drücken Sie zum Starten des Garens .



In den Modi Automatische Zubereitung und Auftauen nach Gewicht wird die Garzeit bei Betätigung der Taste nicht erhöht.

4.5 Auftauen nach Zeit

- Drücken Sie einmal .
- Wählen Sie durch Drehen von die gewünschte Auftauzeit. Die maximale Zeit beträgt 95 Minuten.
- Drücken Sie zum Starten des Auftauens . Die Leistung beim Auftauen entspricht P30 und kann nicht geändert werden.

4.6 Auftauen nach Gewicht

- Drücken Sie einmal .
- Wählen Sie durch Drehen von das Gewicht des Lebensmittels von 100 bis 2000 g.
- Drücken Sie zum Starten des Auftauens .

4.7 Küchentimer (Countdown)

Ihr Mikrowellenherd ist mit einem automatischen Timer ausgestattet, der nicht mit den Gerätefunktionen verknüpft ist und separat genutzt werden kann (er kann auf bis zu 95 Minuten eingestellt werden).

- Drücken Sie einmal und 00:00 wird am LCD-Bildschirm angezeigt.
- Drehen Sie zur Eingabe der richtigen Zeit.
- Drücken Sie zum Bestätigen der Einstellung .

4 Bedienung





4. Wenn ab der eingegebenen Zeit auf 00:00 heruntergezählt wurde, gibt der Summer fünf Signaltöne aus. Falls die Zeit eingestellt ist (24-Stunden-System), wird die aktuelle Uhrzeit am LCD-Bildschirm angezeigt.

Sie können den Timer jederzeit mit  abbrechen.







Der Küchentimer funktioniert anders als das 24-Stunden-System. Der Küchentimer ist nur ein Timer.

4.8 Automatische Zubereitung









1. Drehen Sie  zur Auswahl des gewünschten Gerichts im Uhrzeigersinn. Die Gerichte zwischen „A-1“ und „A-8“ werden angezeigt und zwar Pizza, Fleisch, Gemüse, Nudeln, Kartoffeln, Fisch, Getränke und Popcorn.
2. Drücken Sie zum Bestätigen .
3. Drehen Sie  zur Auswahl des Standardgewichts entsprechend der Lebensmitteltabelle.
4. Drücken Sie zum Starten des Garens .



Beispiel: Wenn Sie „Automatische Zubereitung“ zum Garen von 350 g Fisch verwenden möchten:

1. Drehen Sie  im Uhrzeigersinn, bis „A-6“ am Bildschirm angezeigt wird.
2. Drücken Sie zum Bestätigen .
3. Drehen Sie  zur Auswahl des Gewichts vom Fisch, bis „350“ angezeigt wird.
4. Drücken Sie zum Starten des Garens .

Gericht automatisch garen

Gericht	Gewicht	Bildschirm
 A-1 Pizza	200 g	200
	400 g	400
 A-2 Fleisch	250 g	250
	350 g	350
	450 g	450
 A-3 Gemüse	200 g	200
	300 g	300
	400 g	400
 A-4 Nudeln	50 g (mit 450 ml kaltem Wasser)	50
	100 g (mit 800 ml kaltem Wasser)	100
 A-5 Kartoffeln	200 g	200
	400 g	400
	600 g	600
 A-6 Fisch	250 g	250
	350 g	350
	450 g	450
 A-7 Getränke	1 Glas (120 ml)	1
	2 Gläser (240 ml)	2
	3 Gläser (360 ml)	3
 A-8 Popcorn	50 g	50
	100 g	100









4.9 Mehrstufiges Garen

Es können maximal 2 Schritte zum Garen eingestellt werden. Falls beim mehrstufigen Garen den Vorgang Auftauen beinhaltet, muss das Auftauen der erste Schritt sein.



4 Bedienung



Befolgen Sie die nachstehenden Schritte, wenn Sie Lebensmittel 5 Minuten lang auftauen und dann 7 Minuten lang bei 80 % Mikrowellenleistung garen möchten:

1. Einmal  drücken.
2. Wählen Sie durch Drehen von  die gewünschte Auftauzeit, bis „5:00“ am Bildschirm angezeigt wird.
3. Drücken Sie einmal  und „P100“ wird am Bildschirm angezeigt.
4. Drücken Sie zum Einstellen von 80 % Mikrowellenleistung noch einmal  oder drehen Sie .
5. Drücken Sie zum Bestätigen  und „P80“ wird am Bildschirm angezeigt.
6. Passen Sie durch Drehen von  die Garzeit an, bis „7:00“ angezeigt wird.
7. Drücken Sie zum Starten des Garens . Der Summer gibt beim ersten Schritt einen Signalton aus und die Auftauzeit beginnt herunterzuzählen. Der Summer gibt einen weiteren Signalton aus, sobald der zweite Garschritt beginnt. Am Ende des Garens gibt der Summer 5 Signaltöne aus.

4.10 Abfragefunktion

1. Drücken Sie in den Modi Mikrowelle  und die aktuelle Leistungsstufe wird 3 Sekunden lang angezeigt. Nach 3 Sekunden kehrt der Mikrowellenherd zum vorherigen Modus zurück.
2. Drücken Sie während des Garens  und die aktuelle Uhrzeit wird 3 Sekunden lang eingeblendet.

4.11 Kindersicherung

1. **Sperren:** Halten Sie im Bereitschaftsmodus 3 Sekunden lang  gedrückt und der Summer zeigt durch einen Signalton an, dass die Kindersicherung aktiviert ist. Falls die Zeit bereits eingestellt ist, wird zudem die aktuelle Uhrzeit angezeigt; andernfalls erscheint „E : : 3“ am LCD-Bildschirm.

1. **Freigeben:** Zum Deaktivieren der Kindersicherung halten Sie im Bereitschaftsmodus 3 Sekunden lang  gedrückt und ein langer Signalton zeigt an, dass die Kindersicherung deaktiviert ist.

4.12 Gerätetür öffnen

1. Drücken Sie  und die Gerätetür öffnet sich.

5 Reinigung und Wartung

5.1 Reinigung



WARNUNG: Reinigen Sie das Gerät niemals mit Benzin, Lösungsmitteln, Scheuermitteln, Metallgegenständen, harten Bürsten oder ähnlichen Hilfsmitteln.



WARNUNG: Tauchen Sie weder das Gerät noch sein Netzkabel in Wasser oder andere Flüssigkeiten.

1. Gerät ausschalten und Netzstecker aus der Steckdose ziehen.
2. Warten, bis das Gerät vollständig abgekühlt ist.
3. Innenseite des Gerätes sauber halten. Mit einem feuchten Tuch abwischen, falls verschüttete Lebensmittel oder Flüssigkeiten an den Innenwänden haften. Bei einem stark verschmutzten Gerät kann ein mildes Reinigungsmittel verwendet werden. Keine Sprays und anderen aggressiven

5 Reinigung und Wartung

Reinigungsmittel verwenden, da diese Flecken hinterlassen und die Türfläche stumpf werden lassen können.

- Die Außenflächen des Gerätes müssen mit einem feuchten Tuch gereinigt werden. Dabei darauf achten, dass kein Wasser in die Belüftungsöffnungen gelangt; andernfalls können interne Komponenten beschädigt werden.
- Beide Seiten von Tür und Glas, Türdichtungen und Teile in der Nähe der Dichtungen zur Beseitigung von Lebensmittelresten regelmäßig mit einem feuchten Tuch abwischen. Keine Scheuermittel verwenden.
- Darauf achten, dass das Bedienfeld nicht feucht wird. Mit einem weichen, angefeuchteten Tuch reinigen. Gerätetür zur Vermeidung eines unbeabsichtigten Einschaltens während der Reinigung des Bedienfeldes offen lassen.
- Falls sich Dampf in und um die Gerätetür ansammelt, diese mit einem weichen Tuch abwischen. Dies kann geschehen, wenn der Mikrowellenherd bei hoher Luftfeuchtigkeit verwendet wird. Dies ist normal.
- In einigen Fällen müssen Sie zur Reinigung den Glasteller herausnehmen. Teller in warmem Seifenwasser oder einem Geschirrspüler reinigen.
- Walzenring und Geräteboden sollten zur Vermeidung übermäßiger Geräuschemission regelmäßig gereinigt werden. Es genügt, die Unterseite des Gerätes mit einem milden Reiniger abzuwischen. Walzenring in warmem Seifenwasser oder einem Geschirrspüler reinigen. Wenn Sie den Walzenring zur Reinigung vom Boden im Geräteinneren entfernen, müssen Sie darauf achten, ihn wieder an der richtigen Position anzubringen.
- Zur Beseitigung schlechter Gerüche in Ihrem Gerät eine tiefe mikrowelleneignete Schüssel mit Wasser und einer aufgeschnittenen Zitrone in das Gerät stellen

und den Mikrowellenherd 5 Minuten lang im Mikrowellenmodus betreiben. Gründlich abwischen und mit einem weichen Tuch abtrocknen.

- Bitte wenden Sie sich an den autorisierten Kundendienst, wenn die Beleuchtung ersetzt werden muss.
- Das Gerät sollte regelmäßig gereinigt und von jeglichen Lebensmittelresten befreit werden. Falls das Gerät nicht sauber gehalten wird, können Oberflächendefekte auftreten, welche die Produktlebenszeit negativ beeinträchtigen und mögliche Risiken bergen können.
- Bitte entsorgen Sie dieses Gerät nicht mit dem Hausmüll; Altgeräte müssen bei speziellen von der Stadtverwaltung bereitgestellten Sammelstellen abgegeben werden.
- Wenn der Mikrowellenherd in der Grillfunktion genutzt wird, können etwas Rauch und Gerüche entstehen, die nach einiger Zeit im Betrieb verschwinden.

5.2 Lagerung

- Lagern Sie das Gerät sorgfältig, wenn Sie es längere Zeit nicht benutzen sollten.
- Sorgen Sie dafür, dass das Gerät vom Stromnetz getrennt, gänzlich abgekühlt und trocken ist.
- Lagern Sie das Gerät an einem kühlen, trockenen Ort.
- Halten Sie das Gerät von Kindern fern.

5.3 Handhabung und Transport

- Tragen Sie das Gerät während der Handhabung und des Transports in der Originalverpackung.
- Die Verpackung des Geräts schützt es vor physischen Schäden.
- Legen Sie keine schweren Lasten auf das Gerät oder auf die Verpackung. Das Gerät kann beschädigt werden.

6 Fehlerbehebung

Normal	
Mikrowellenherd verursacht Störungen des Fernsehempfangs	Der Radio- und Fernsehempfang kann durch den Betrieb des Mikrowellenherdes gestört werden. Dies ähnelt den Störungen, die durch kleine Elektrogeräte, wie Mixer, Staubsauger und Ventilatoren, verursacht werden. Dies ist normal.
Die Beleuchtung verdunkelt sich	Arbeitet der Mikrowellenherd mit geringer Leistung, kann sich die Beleuchtung verdunkeln. Dies ist normal.
Dampf sammelt sich an der Tür, heiße Luft kommt aus den Belüftungsöffnungen.	Während des Garens kann Dampf von den Lebensmitteln aufsteigen. Ein Großteil dieses Dampfes tritt aus den Belüftungsöffnungen aus. Etwas Dampf kann sich jedoch auch an einer kühlen Stelle, wie z. B. der Tür, ansammeln. Dies ist normal.
Gerät versehentlich im Leerzustand gestartet.	Das Gerät darf nicht im Leerzustand (ohne Lebensmittel) betrieben werden. Das ist sehr gefährlich.

Problem	Mögliche Ursache	Lösung
Das Gerät kann nicht gestartet werden.	1) Das Netzkabel ist nicht richtig angeschlossen.	Netzstecker ziehen. Nach 10 Sekunden wieder anschließen.
	2) Sicherung ist durchgebrannt oder Schutzschalter hat ausgelöst.	Sicherung ersetzen oder Schutzschalter rücksetzen (durch professionelles Personal unseres Unternehmens ersetzen lassen).
	3) Problem mit der Steckdose.	Steckdose mit anderen Elektrogeräten testen.
Das Gerät erhitzt sich nicht.	4) Die Tür ist nicht richtig geschlossen.	Tür richtig schließen.
Glasdrehteller macht Geräusche, wenn der Mikrowellenherd in Betrieb ist	5) Drehteller und Boden des Gerätes sind verschmutzt.	Verschmutzte Teile entsprechend dem Abschnitt „Reinigung und Pflege“ reinigen.

Sehr geehrte Kundin, sehr geehrter Kunde,

als Käufer eines Haushaltskleingerätes der Marke Beko stehen Ihnen die gesetzlichen Gewährleistungsrechte (Nachbesserung und Nacherfüllung) aus dem Kaufvertrag zu. Die Gewährleistung erfolgt für die Fehlerfreiheit bei Geräteübergabe entsprechend dem jeweiligen Stand der Technik. Über die Gewährleistung hinaus räumt Ihnen der Hersteller eine Garantie ein, diese schränkt die gesetzliche Gewährleistung – die für 24 Monate ab dem Kaufdatum gilt - nicht ein. Garantiert wird die Mängelbeseitigung durch Reparatur oder Austausch nach Wahl des Herstellers.

Sollte eine Störung an Ihrem Gerät auftreten, wenden Sie sich bitte an Ihren Fachhändler bzw. den Verkäufer. Dieser wird vor Ort das Gerät prüfen und den Kundenservice durchführen. Auch soweit Ansprüche aus der Herstellergarantie bestehen, werden diese nur durch den Verkäufer abgewickelt.

Die Garantiezeit beträgt 24 Monate ab Kaufdatum.

Bedingungen:

1. Ein maschinell erstellter Original-Kaufbeleg liegt vor.
2. Das Gerät ist nur mit Original-Zubehör und Original-Ersatzteilen betrieben worden.
3. Die in der Gebrauchsanweisung erwähnten Wartungs- und Reinigungsarbeiten sind entsprechend ausgeführt worden.
4. Das Gerät wurde nicht geöffnet/zerlegt.
5. Bauteile, die einem gebrauchsbedingtem Verschleiß unterliegen, fallen nicht unter die Garantie
6. Ausgewechselte Teile werden Eigentum des Herstellers.
7. Ausgeschlossen von der Garantie sind die Mängel, die durch unsachgemäße Installation, z.B. Nichtbeachtung der VDE-Vorschriften; unsachgemäße Aufstellung, z.B. Nichtbeachtung der Einbau- oder Installationsvorschriften; äußere Einwirkung, z.B. Transportschäden, Beschädigung durch Stoß oder Schlag, Schäden durch Witterungseinflüsse, unsachgemäße Bedienung oder Beanspruchung, z.B. Nichtbeachtung der Gebrauchsanweisungen verursacht wurden.
8. Eine gewerbliche oder gleichzustellende Nutzung, z.B. in Hotels, Pensionen, Gaststätten, Arztpraxen oder Gemeinschaftsanlagen, gilt als eine nicht bestimmungsgemäße Benutzung, die die Garantie ausschließt.
9. Die Mängelbeseitigung verlängert die ursprüngliche Garantiezeit nicht.
10. Schadenersatzansprüche, auch hinsichtlich Folgeschäden, sind, soweit sie nicht auf Vorsatz oder grober Fahrlässigkeit beruhen, ausgeschlossen.
11. Der Anspruch auf Garantieleistung steht nur dem Erstkäufer zu und erlischt bei Weiterverkauf des Produktes durch den Erstkunden.
12. Die Garantie gilt für neue Produkte und nicht für Produkte, die als Gebrauchtgeräte verkauft worden sind und nicht für B-Ware.
13. Die Garantie ist nicht übertragbar.

Diese Garantiezusage ist nur gültig innerhalb der Bundesrepublik Deutschland

Garantiebedingungen - Beko – Version Februar 2021

Avant toute chose, veuillez lire ce manuel d'utilisation !

Chère cliente, cher client,

Merci d'avoir choisi cet appareil Beko. Nous espérons que cet appareil, fabriqué dans des installations modernes et soumis à un processus de contrôle qualité rigoureux, vous offre les meilleures performances possible. C'est pourquoi nous vous recommandons, avant d'utiliser l'appareil, de lire attentivement et complètement ce manuel d'utilisation ainsi que tous les autres documents fournis et de les conserver soigneusement pour une utilisation future. Si vous cédez l'appareil à quelqu'un d'autre, remettez-lui également le manuel d'utilisation. Suivez les instructions en accordant une attention particulière à toutes les informations et les avertissements contenus dans le manuel d'utilisation.

Notez que ce manuel d'utilisation peut également s'appliquer à d'autres modèles. Les différences entre les modèles sont clairement décrites dans le manuel.

Signification des symboles

Les pictogrammes suivants sont repris tout au long de ce manuel :

 Informations importantes et conseils utiles sur l'utilisation de l'appareil.

 Avertissement sur les situations dangereuses concernant la sécurité des biens et des personnes.

 Avertissement en cas de contact avec une surface brûlante.

 Avertissement en cas de choc électrique.



Points de collecte sur www.quefairedemesdechets.fr
Privilégiez la réparation ou le don de votre appareil !



1 Instructions importantes en matière de sécurité et d'environnement

Consignes de sécurité importantes à lire attentivement et à conserver pour référence ultérieure

1.1 Avertissements de sécurité

Cette section comprend les instructions de sécurité qui vous mettent à l'abri de tout risque d'incendie, de choc électrique, d'exposition à une fuite d'énergie micro-ondes, de toute blessure physique ou de tout dommage matériel. Le non-respect de ces instructions annule toute garantie.

- Les fours à micro-ondes Beko sont conformes aux normes de sécurité applicables ; par conséquent, en cas de dommage sur l'appareil ou le câble d'alimentation, celui-ci doit être réparé ou remplacé par le revendeur, le centre de service ou un service spécialisé et autorisé afin d'éviter tout danger. Lorsque les réparations sont mauvaises ou effectuées par un personnel non qualifié, elles peuvent être dangereuses et entraîner des risques pour l'utilisateur.
- Cet appareil est conçu pour être utilisé dans les maisons et les endroits similaires tels que :
 - les cuisines du personnel des boutiques, des bureaux et autres environnements professionnels ;
 - les maisons de campagne ;
 - les cuisines pour clients dans les hôtels et autres lieux d'habitation ; et
 - les chambres d'hôtes.
- Il n'a pas été conçu à des fins industrielles ou pour les laboratoires.
- N'essayez pas de démarrer le four lorsque sa porte est ouverte, sinon vous risquez d'être exposé à l'énergie nocive des micro-ondes. Les verrous de sécurité ne doivent pas être levés ou altérés.
- Le four sert à réchauffer les aliments et les boissons. Le séchage des aliments et des chiffons humides, et le chauffage des coussins, pantoufles et éponges chauffantes, et autres dispositifs pourraient causer des dommages corporels, ou un incendie.
- Ne placez aucun objet entre la face avant et la porte du four. Ne laissez pas la saleté ou les restes de produits de nettoyage s'accumuler sur

1 Instructions importantes en matière de sécurité et d'environnement

les surfaces de fermeture.

- Tout travail de réparation impliquant le retrait du couvercle qui assure la protection contre l'exposition à l'énergie micro-ondes doit être effectué par des personnes/services autorisés. Toute autre approche est dangereuse.
- Votre appareil est destiné à la cuisson, au chauffage et à la décongélation des aliments à domicile. Il ne doit pas être utilisé à des fins commerciales.
- Votre four n'est pas conçu pour sécher un être vivant.
- N'utilisez pas votre appareil pour sécher les vêtements ou les torchons de cuisine.
- N'utilisez pas cet appareil à l'extérieur, dans les salles de bain, dans des environnements humides ou dans des endroits où il peut être mouillé.
- Aucune responsabilité ou garantie n'est assumée pour les dommages résultant d'une mauvaise utilisation ou d'une manipulation incorrecte de l'appareil.
- N'essayez jamais de démonter l'appareil. Aucune réclamation de garantie n'est acceptée pour les dommages causés par une mauvaise manipulation.
- Utilisez uniquement les pièces ou pièces d'origine recommandées par le fabricant.
- Ne laissez pas l'appareil sans surveillance lorsqu'il est utilisé.
- Utilisez toujours l'appareil sur une surface stable, plane, propre, sèche et antidérapante.
- L'appareil ne doit pas être utilisé avec une horloge externe ou un système de commande à distance séparé.
- Nettoyez toutes les pièces de l'appareil avant de l'utiliser pour la première fois. Veuillez consulter les détails donnés dans la section « Nettoyage et entretien ».
- N'utilisez l'appareil que pour l'usage auquel il est destiné, tel que décrit dans ce manuel.
- L'appareil devient brûlant lorsqu'il est utilisé. Faites attention à ne pas toucher les parties chaudes à l'intérieur du four.
- Ne faites pas fonctionner le four lorsqu'il est vide.
- La chaleur produite par les aliments peut être transmise aux ustensiles de cuisson et les faire chauffer. Vous aurez peut-être be-

1 Instructions importantes en matière de sécurité et d'environnement

soin de gants de cuisine pour tenir l'ustensile.

- Assurez-vous que les ustensiles sont adaptés à l'utilisation dans un four à micro-ondes.
- Ne placez pas le four sur des cuisinières ou d'autres appareils générant de la chaleur. Dans le cas contraire, il peut être endommagé, annulant ainsi la garantie.
- De la vapeur peut s'échapper lorsque vous ouvrez les couvercles ou le papier d'aluminium après la cuisson des aliments.
- L'appareil et ses surfaces accessibles peuvent être très chauds lorsque l'appareil fonctionne.
- La porte et le verre extérieurs peuvent être très chauds lorsque l'appareil fonctionne.
- Assurez-vous que votre alimentation électrique est conforme aux informations fournies sur la plaque signalétique de l'appareil.
- L'unique façon de déconnecter l'appareil de l'alimentation électrique est de retirer la fiche de la prise de courant.
- Utilisez l'appareil uniquement avec une prise mise à la terre.
- N'utilisez jamais l'appareil si le câble d'alimentation ou l'appareil lui-même est endommagé.
- N'utilisez pas cet appareil avec une rallonge.
- Ne touchez jamais l'appareil ou sa prise avec des mains humides.
- Placez l'appareil de manière à ce que la fiche soit toujours accessible.
- Évitez d'endommager le câble d'alimentation en ne pas le serrer, le plier ou le frotter sur des bords tranchants. Éloignez le câble d'alimentation de toute surface brûlante et des flammes.
- Assurez-vous qu'il n'y ait aucun danger de tension accidentelle sur le câble d'alimentation et que personne ne risque de trébucher sur le câble, lorsque l'appareil est en marche.
- Débranchez l'appareil avant chaque nettoyage et lorsque l'appareil n'est pas utilisé.
- Ne tirez pas le câble d'alimentation de l'appareil pour le débrancher de son alimentation électrique et n'enroulez jamais son câble d'alimentation autour de l'appareil.
- Ne plongez pas l'appareil, le câble d'alimentation ou la fiche dans de l'eau ou dans tout autre liquide. Ne

1 Instructions importantes en matière de sécurité et d'environnement

le maintenez pas sous l'eau courante.

- Si vous chauffez les aliments dans un récipient en plastique ou en papier, gardez un œil sur le four pour éviter tout risque d'inflammation.
- Retirez les attaches et poignées métalliques des récipients/sacs en papier ou en plastiques avant de la monter sur le four.
- Si vous remarquez de la fumée, débranchez l'appareil si cela peut se faire sans danger et maintenez la porte fermée pour étouffer les flammes.
- N'utilisez pas le four à micro-onde comme espace de rangement. Ne laissez pas des produits en papier, des ustensiles de cuisson ou des aliments dans la cavité du four lorsque vous ne l'utilisez pas.
- Le contenu des biberons et aliments pour bébé doit être remué ou agité et vérifiez la température avant de les consommer pour éviter tout risque de brûlure.
- Ce produit est un appareil ISM du groupe 2 et de classe B. Le groupe 2 comprend tous les appareils ISM (à usage industriel, scientifique et médical) dans lesquels une énergie à fréquence radio est produite de façon intentionnelle et/ou utilisée sous la forme de radiations électromagnétiques pour le traitement de matériau, ainsi que les appareils dont les pièces sont usinées par électroérosion.
- Les appareils de la classe B sont conçus pour être utilisés dans un environnement domestique et dans des établissements directement reliés à un réseau d'alimentation basse tension.
- N'utilisez pas des huiles de cuisine dans le four. L'huile chaude peut endommager les composants et les matériaux du four. Elle peut également provoquer des brûlures de la peau.
- Percez les aliments à la croûte épaisse comme les pommes de terre, les courgettes, les pommes et les châtaignes.
- Disposez l'appareil de sorte que la face arrière soit tournée vers le mur.
- Avant de déplacer l'appareil, veuillez sécuriser le plateau tournant pour éviter tout dommage.
- Ne chauffez pas les œufs en coquille et les œufs durs entiers dans les fours à micro-ondes, ils peuvent exploser même après que le four ait terminé de chauffer.

1 Instructions importantes en matière de sécurité et d'environnement

AVERTISSEMENT : Si la porte ou les joints de la porte sont endommagés, faites-les réparer par une personne qualifiée avant de continuer à utiliser le four.

AVERTISSEMENT : Il est dangereux pour toute personne non qualifiée d'effectuer les travaux d'entretien et de réparation nécessitant le démontage du couvercle servant à protéger contre l'énergie des ondes du four.

AVERTISSEMENT : Les liquides et autres aliments ne doivent pas être chauffés dans les récipients fermés, parce qu'ils peuvent exploser.

- Nettoyez le four régulièrement et enlevez tous les dépôts d'aliments dans le four.
- Vous devez laisser un espace de 20 cm au-dessus de la surface supérieure du four.
- Ne faites pas trop cuire les aliments, sinon vous risquez de provoquer un incendie.
- N'utilisez pas de nettoyeur à la vapeur pour nettoyer l'appareil.
- Des conditions de sécurité maximales sont requises lorsque l'appareil est utilisé près des enfants ou des personnes présentant des déficiences physiques, sensorielles

ou mentales.

- Cet appareil peut être utilisé par des enfants âgés d'au moins 8 ans et par des personnes ayant des capacités physiques, sensorielles ou mentales réduites ou dénuées d'expérience ou de connaissance, s'ils (si elles) sont correctement surveillé(es) ou si des instructions relatives à l'utilisation de l'appareil en toute sécurité leur ont été données et si les risques encourus ont été appréhendés. Les enfants ne doivent pas jouer avec l'appareil. Le nettoyage et l'entretien par l'utilisateur ne doivent pas être effectués par des enfants sans surveillance
- **Risque de suffocation !** Gardez tous les matériaux d'emballage hors de portée des enfants.
- En raison de l'excès de chaleur qui se produit en modes gril et combiné, les enfants ne doivent être autorisés à utiliser ces modes que sous la surveillance d'un adulte.
- Tenez l'appareil et son câble d'alimentation hors de la portée des enfants de moins de 8 ans.
- Ne faites pas cuire les aliments directement sur le plateau en verre. Mettez les aliments dans/sur les

1 Instructions importantes en matière de sécurité et d'environnement

ustensiles de cuisine appropriés avant de les placer dans le four.

- Les récipients métalliques pour les aliments et les boissons ne sont pas autorisés pendant la cuisson au micro-ondes. Sinon, cela pourrait produire une formation d'étincelles.
- Cet appareil n'est pas conçu pour être intégré. Ne le placez pas dans une armoire ou une boîte lorsqu'il est utilisé.

1.2 Conformité avec la directive DEEE et mise au rebut des déchets :

Ce produit est conforme à la directive DEEE (2012/19/UE) de l'Union européenne. Ce produit porte un symbole de classification pour la mise au rebut des équipements électriques et électroniques (DEEE).

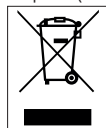

Ce symbole indique que ce produit ne doit pas être jeté avec les déchets ménagers à la fin de sa vie utile. Les appareils usagés doivent être retournés au point de collecte officiel destiné au

recyclage des appareils électriques et électroniques. Pour trouver ces systèmes de collecte, veuillez contacter les autorités locales ou le détaillant auprès duquel vous avez acheté le produit.

Chaque ménage joue un rôle important dans la récupération et le recyclage des appareils ménagers usagés. L'élimination appropriée des appareils usagés aide à prévenir les conséquences négatives potentielles pour l'environnement et la santé humaine.

1.3 Conformité avec la directive LdSD :

L'appareil que vous avez acheté est conforme à la directive LdSD (2011/65/UE) de l'Union européenne. Il ne comporte pas les matériels dangereux et interdits mentionnés dans la directive.

1.4 Information sur l'emballage



L'emballage du produit est composé de matériaux recyclables, conformément à notre réglementation nationale. Ne jetez pas les éléments d'emballage avec les déchets domestiques et autres déchets. Déposez-les dans un des points de collecte d'éléments d'emballage que vous indiquera l'autorité locale dont vous dépendez.

2 Votre four à micro-ondes

2.1 Aperçu

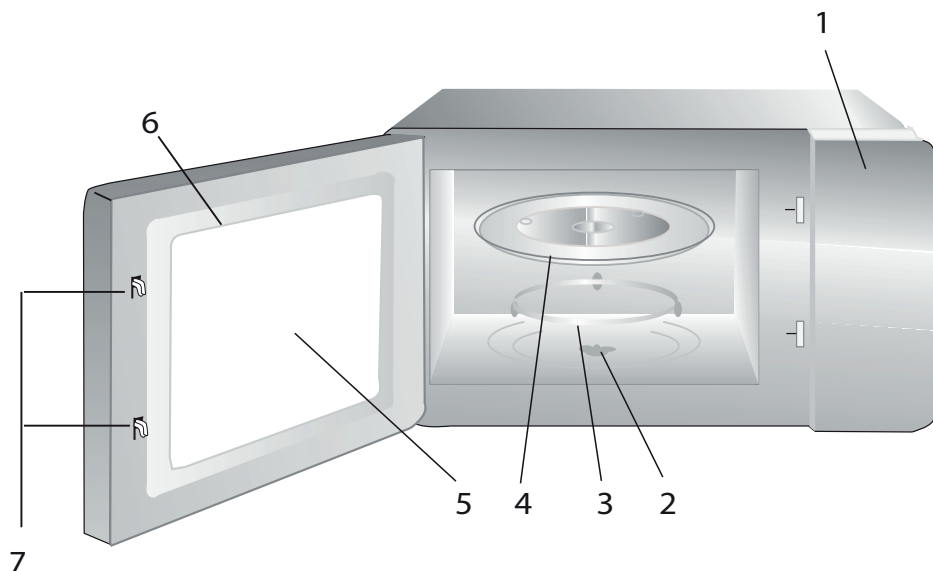

Commandes et pièces

1. Bandeau de commande
2. Entraîneur du plateau tournant
3. Support du plateau tournant
4. Plateau en verre
5. Vitre du four
6. Cadre de porte
7. Dispositif de verrouillage de la porte

2.2 Données techniques

Norme électrique	230 V~50 Hz, 1250 W (Micro-ondes)
Puissance	800 W
Fréquence de fonctionnement	2 450 MHz
Dimensions externes (Four à micro-ondes (H*W*D))	289,1*461*340 mm
Dimensions externes (Contenu du kit) (H*W*D)	382*594*340 mm
Capacité du four	20 litres
Poids net	12 kg
Poids net (Contenu du kit)	13 kg

Modifications relatives à la technique et à la conception réservées.

Les inscriptions sur le produit ou les valeurs indiquées sur la documentation fournie avec le produit sont des valeurs obtenues dans des conditions de laboratoire conformément aux normes en vigueur. Ces valeurs peuvent varier selon l'utilisation de l'appareil et les conditions environnementales. Les valeurs d'alimentation électrique sont testées à 230V.

2 Votre four à micro-ondes

2.3 Installation du plateau tournant

- Ne placez jamais le plateau en verre à l'envers. Il ne doit en aucun cas être bloqué.
- Utilisez toujours le plateau en verre et le support du plateau tournant pendant la préparation.
- Placez toujours les aliments et les récipients sur le plateau en verre pour la cuisson.
- En cas de fissure ou de cassure du plateau en verre ou du support du plateau tournant, contactez votre centre de services autorisé le plus proche.

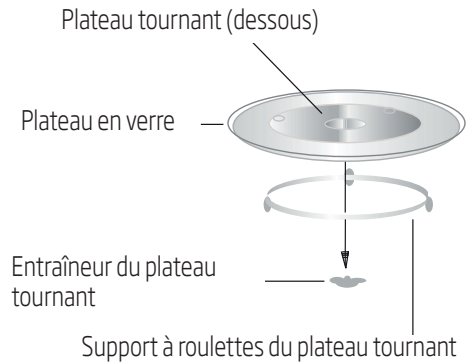

3 Installation et raccordement

3.1 Installation et raccordement

- Retirez tous les matériaux d'emballage et les accessoires. Examinez tout signe de dommage tels que des creux ou des signes de porte cassée. N'installez pas le four s'il est endommagé.
- Retirez le film de protection sur la surface de la carrosserie du four à micro-ondes.
- Ne retirez pas le couvercle de mica marron clair fixé à la cavité du four pour protéger le magnétron.
- Choisir une surface plane assez spacieuse pour contenir les conduits d'admission et de sortie.

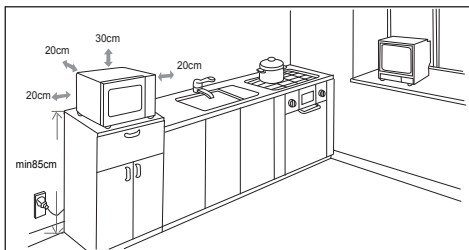

- L'installation doit avoir une hauteur minimum de 85 cm.
- Ne pas coincer la face arrière de l'appareil contre un mur. Laisser un espace de 30 cm minimum au-dessus du four. Par ailleurs, la distance minimale entre le four et les murs adjacents, le cas échéant, doit être de 20 cm.
- Ne pas enlever les pieds qui se trouvent en dessous du four.
- Éviter d'obstruer les conduits d'admission et de sortie au risque d'endommager le four.
- L'appareil est équipé d'une fiche et doit uniquement être branché à une prise de terre correctement installée.
- La tension du secteur doit correspondre aux valeurs spécifiées sur la plaque signalétique.
- Si le câble d'alimentation est endommagé, il doit être remplacé par une personne ou un service après-vente agréé. Si la fiche n'est plus accessible après l'installation, un dispositif coupe-circuit agissant sur tous les pôles doit être disponible sur le site d'installation, avec un espace de contact de 3 mm minimum.

3 Installation et raccordement

- N'utilisez pas d'adaptateurs, de multiprises ou de rallonges. Toute surcharge expose à des risques d'incendie.



AVERTISSEMENT: Ne placez pas le four au-dessus d'une table de cuisson ou au-dessus de tout autre appareil émettant de la chaleur. Évitez de placer le four au-dessus ou à proximité d'une source de chaleur au risque de l'endommager. Conséquence : la garantie devient nulle.



Les surfaces accessibles peuvent être chaudes pendant l'utilisation.



Évitez de coincer ou de plier le cordon d'alimentation.



Pour une utilisation interne, veuillez vous référer aux informations relatives aux installations qui se trouvent dans le kit grâce au code du modèle MOK 20232 X.

3.2 Principes du fonctionnement au micro-ondes

- Préparez soigneusement vos aliments. Placez les parties restantes à l'extérieur de la boîte.
- Prêtez attention au temps de cuisson. Cuisinez dans le mode de temps le plus court spécifié et ajoutez plus de temps, le cas échéant. Les aliments cuits en excès peuvent produire de la fumée ou brûler.
- Couvrez les aliments pendant la cuisson. Couvrir les aliments prévient toute éclaboussure et permet d'en garantir la cuisson uniforme.

- Retournez les aliments tels que la volaille et les hamburgers lorsque vous les cuisinez dans un four à micro-ondes, afin d'accélérer la cuisson de ce type d'aliment. Tournez au minimum une fois, les aliments plus larges tels que les rôtis.
- Retournez les aliments tels que les boulettes de viande au milieu de la cuisson et remplacez celles du centre par celles de l'extérieur du récipient.

3.3 Raccordement électrique

L'appareil doit être mis à la terre. Ce four possède un câble de mise à la terre avec une fiche de terre. Branchez l'appareil à une prise murale correctement installée et mise à la terre. Le système de mise à la terre permet un fil de fuite électrique en cas de court-circuit et réduit les risques d'électrocution. Nous vous recommandons l'utilisation d'un circuit électrique dédié exclusivement au four. L'utilisation du four à haute tension est dangereuse et peut entraîner un incendie ou d'autres accidents susceptibles d'endommager le four.



AVERTISSEMENT : Toute mauvaise utilisation de la prise de terre peut provoquer un choc électrique.



Si vous avez des questions relatives à la mise à la terre et aux instructions en matière d'électricité, consultez un technicien électrique qualifié ou le personnel de service.



Le fabricant et/ou le revendeur n'assument aucune responsabilité pour les blessures ou les dommages sur le four qui peuvent résulter du non respect des procédures de raccordement électrique.

3 Installation et raccordement

3.4 Test des ustensiles

Ne faites jamais fonctionner le four à vide. La seule exception concerne le test des ustensiles, décrit dans la section suivante. Certains ustensiles non métalliques peuvent ne pas convenir à une utilisation dans un micro-ondes. En cas de doute sur la convenance de vos ustensiles par rapport au micro-ondes, effectuez le test suivant.

1. Placez l'ustensile vide à tester dans le micro-ondes en même temps qu'un verre utilisable au micro-ondes, rempli avec 250 ml d'eau.
2. Faites fonctionner le four à la puissance maximale pendant 1 minute.
3. Vérifiez soigneusement la température de l'ustensile testé. S'il chauffe, il n'est pas approprié pour une utilisation au four à micro-ondes.
4. Ne dépassez jamais la limite de temps de fonctionnement de 1 minute. Si vous remarquez la formation d'un arc après 1 minute de fonctionnement, arrêtez le micro-ondes. Les ustensiles formant un arc ne sont pas appropriés pour une utilisation au micro-ondes.

La liste suivante est un guide général qui pourrait vous aider à choisir le bon ustensile.

Ustensile de cuisson	Micro-ondes	Gril	Mixte
Verre thermorésistant	Oui	Oui	Oui
Verre non thermorésistant	Non	Non	Non
Céramiques thermorésistantes	Oui	Oui	Oui
Plat en plastique approprié pour le four à micro-ondes	Oui	Non	Non
Ustensiles de cuisine en papier	Oui	Non	Non
Plateau métallique	Non	Oui	Non
Rack métallique	Non	Oui	Non
Papier en aluminium et couvercles en forme de feuille	Non	Oui	Non
Porcelaines	Non	Non	Non

4 Fonctionnement

4.1 Bandeau de commande

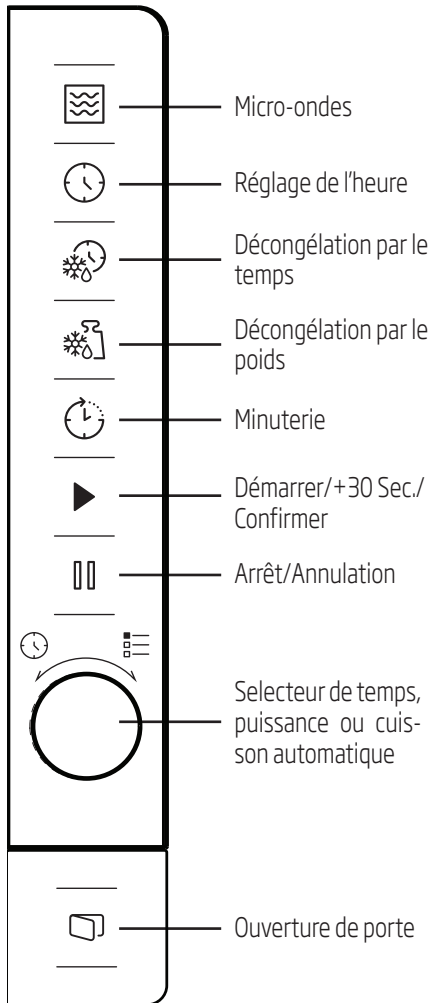

4.2 Réglage de l'heure

Lorsque le four à micro-ondes est sous tension, « 0:00 » s'affiche sur l'écran et un signal sonore retentit une fois.

1. Appuyez deux fois sur "🕒" et les heures commencent à clignoter.

2. Tournez le bouton "💡" pour régler l'heure ; de 0 à 23 heures.
3. Appuyez sur "🕒" et les minutes commencent à clignoter.
4. Tournez le bouton "💡" pour régler les minutes ; de 0 à 59 minutes.
5. Appuyez sur "🕒" pour terminer le réglage de l'heure. Le symbole « : » clignote et l'heure s'affiche.



Si vous appuyez sur "⏸" pendant le réglage du temps, le four retourne automatiquement au mode précédent.

4.3 Préparation d'une cuisson au micro-ondes

1. Appuyez sur "🔥" et « P100 » s'affiche à l'écran.
2. Appuyez à nouveau sur "🔥" ou tournez "💡" pour sélectionner la puissance désirée. À chaque pression de ce bouton, « P100 », « P80 », « P50 », « P30 » ou « P10 » s'affichent respectivement.
3. Appuyez sur "▶" pour confirmer et tournez "💡" pour régler le temps de cuisson de 5 secondes à 95 minutes.
4. Appuyez à nouveau sur "▶" pour démarrer la cuisson.



Exemple: Si vous souhaitez réchauffer un plat pendant 20 minutes. 20 minutes, voici comment faire:

5. Appuyez une fois sur "🔥" et « P100 » s'affiche à l'écran.
6. Appuyez une fois de plus sur "🔥" ou tournez "💡" pour définir réchauffer votre plat.
7. Appuyez sur "▶" pour confirmer et « P 80 » s'affiche à l'écran.

4 Fonctionnement

8. Tournez "🕒" pour ajuster le temps de cuisson jusqu'à ce que le four affiche « 20:00 ».

9. Appuyez sur "▶" pour démarrer la cuisson.

Les étapes de réglage de l'heure en bouton codes sont les suivantes :

Réglage de la durée	Montant de l'augmentation
0-1 minute	5 seconds
1-5 minutes	10 seconds
5-10 minutes	30 seconds
10-30 minutes	1 minute
30-95 minutes	5 minutes

Programmes de cuisson au micro-ondes

Commande	Écran	Puissance du micro-ondes	Mode de cuisson
1	P100	800 W	Cuisson des liquides et des soupes
2	P80	640 W	Réchauffage des plats
3	P50	400 W	Cuisson douce
4	P30	240 W	Décongélation forte
5	P10	80 W	Décongélation douce

4.4 Démarrage rapide

1. En mode veille, appuyez sur "▶" pour cuire des liquides au micro-ondes. À chaque pression du bouton, le temps de cuisson augmente jusqu'à 95 minutes.
2. Pendant la cuisson en mode micro-ondes ou décongélation par le temps, le temps de cuisson augmente de 30 secondes à chaque pression du bouton "▶".
3. En mode veille, tournez "🕒" dans le sens contraire des aiguilles d'une montre pour cuire des liquides et appuyez sur "▶" pour démarrer la cuisson.



Dans les modes cuisson automatique et décongélation par le poids, l'appui sur la touche "▶" n'augmentera pas le temps de cuisson.

4.5 Décongélation par le temps

1. Appuyez une fois sur "❄️".
2. Tournez "🕒" pour sélectionner le temps de décongélation. La durée maximale est de 95 minutes.
3. Appuyez sur "▶" pour démarrer le dégel.

4.6 Décongélation par le poids

1. Appuyez une fois sur "❄️".

4 Fonctionnement

2. Tournez "🕒" pour sélectionner le poids des aliments de 100 à 2 000 g.
3. Appuyez sur "▶" pour démarrer la décongélation.

4.7 Minuterie

Votre four est équipé d'une minuterie indépendante qui n'est pas reliée aux fonctions du four et peut être utilisé séparément (elle peut être réglée sur 95 minutes au maximum.)

1. Appuyez une fois sur "🕒" et 00:00 s'affiche à l'écran.
2. Tournez "🕒" pour saisir l'heure exacte.
3. Appuyez sur "▶" pour confirmer le réglage.
4. Lorsque le décompte du temps atteint 00:00, un signal retentit 5 fois. Si l'heure est réglée, l'heure actuelle s'affiche à l'écran.

Appuyez sur "⏸" pour arrêter la minuterie à tout moment.

4.8 Cuisson automatique

1. Tournez "🕒" dans le sens des aiguilles d'une montre pour sélectionner le menu désiré. Les Menus de « A-1 » et « A-8 », notamment pizza, viande, légumes, pâtes alimentaires, pommes de terre, poisson, boisson et popcorn, s'affichent.
2. Appuyez sur "▶" pour confirmer.
3. Tournez "🕒" pour choisir le poids par défaut selon le tableau du menu.
4. Appuyez sur "▶" pour démarrer la cuisson.











Exemple : Si vous souhaitez cuisiner automatiquement 350 g de poisson :

1. Tournez "🕒" dans le sens des aiguilles d'une montre jusqu'à ce que « A-6 » s'affiche à l'écran.

2. Appuyez sur "▶" pour confirmer.
3. Tournez "🕒" pour sélectionner le poids du poisson jusqu'à ce que « 350 » s'affiche à l'écran.
4. Appuyez sur "▶" pour démarrer la cuisson.

Liste des cuissons automatiques

Cuissons automatiques	Poids	Affichage à l'écran
 A-1 Pizza	200 g	200
	400 g	400
 A-2 Viande	250 g	250
	350 g	350
	450 g	450
 A-3 Légumes	200 g	200
	300 g	300
	400 g	400
 A-4 Pâtes alimentaires	50 g (avec 450 ml d'eau froide)	50
	100 g (avec 800 ml d'eau froide)	100
 A-5 Pommes de terre	200 g	200
	400 g	400
	600 g	600
 A-6 Poisson	250 g	250
	350 g	350
	450 g	450
 A-7 Boissons	1 verre (120 ml)	1
	2 verres (240 ml)	2
	3 verres (360 ml)	3
 A-8 Popcorn	50 g	50
	100 g	100









4 Fonctionnement

4.9 Cuissons enchaînées



Il est possible de programmer 2 cuissons enchaînées, si l'une d'elle est une décongélation, elle doit être sélectionnée en premier.





Si vous souhaitez décongeler les aliments pendant 5 minutes, puis les réchauffer pendant 7 minutes, procédez de la manière suivante :

1. Appuyez une fois sur .
2. Tournez  pour sélectionner le temps de dégel jusqu'à ce que « 5:00 » s'affiche à l'écran.
3. Appuyez une fois sur  et « P100 » s'affiche à l'écran.
4. Appuyez une fois de plus sur  ou tournez  pour sélectionner la fonction réchauffage.
5. Appuyez sur  pour confirmer et « P 80 » s'affiche à l'écran.
6. Tournez  pour ajuster le temps de cuisson jusqu'à ce que le four affiche « 07:00 ».
7. Appuyez sur  pour démarrer la cuisson. Un signal sonore retentit une fois pour la première phase et le décompte du temps de décongélation démarre. Le signal retentit à nouveau pour indiquer l'entrée dans la deuxième phase de cuisson. Le signal retentit 5 fois à la fin de la cuisson.

4.10 Information sur le programme en cours

1. Lors d'une cuisson, appuyez sur  pour afficher pendant 3 secondes la fonction de cuisson sélectionnée. Après 3 secondes, l'afficheur retourne au mode précédent.
2. Pendant la préparation, appuyez sur  et l'heure actuelle s'affiche pendant 3 secondes.

4.11 Sécurité enfants

1. **Verrouillage :** En mode Veille, appuyez sur  pendant 3 secondes et un signal sonore retentit ensuite pour indiquer que la sécurité enfants est activée. «  » s'affiche à l'écran.
2. **Déverrouillage :** Pour désactiver la sécurité enfants, appuyez sur  pendant 3 secondes et un long signal sonore retentit pour indiquer que la sécurité est désactivée.

4.12 Ouverture de la porte du four

Appuyez sur  pour ouvrir la porte du four micro-ondes.

5 Nettoyage et entretien

5.1 Nettoyage

**AVERTISSEMENT :**

N'utilisez jamais d'essence, de solvants ou de nettoyeurs abrasifs, d'objets métalliques ou de brosses dures pour nettoyer l'appareil.

**AVERTISSEMENT :**

Ne trempez jamais l'appareil ou son cordon d'alimentation dans de l'eau ou dans tout autre liquide.

1. Éteignez l'appareil et débranchez le câble d'alimentation de la prise murale.
2. Patientez jusqu'au refroidissement complet de l'appareil.
3. Maintenez l'intérieur du four propre. Essuyez à l'aide d'un tissu humide en cas d'éclaboussures d'aliments ou d'écoulements de liquides sur les parois du four. Utilisez un détergent doux lorsque le four est très sale. Évitez d'utiliser des pulvérisateurs et autres agents nettoyeurs agressifs, car ils peuvent causer des taches, des marques, et l'opacité de la surface de la porte.
4. Nettoyez les surfaces externes du four à l'aide d'un tissu humide. Évitez toute pénétration d'eau à partir des orifices d'aération, pour prévenir tout dommage des pièces fonctionnelles du four.
5. Essuyez fréquemment les deux côtés de la porte et de la vitre, les joints de porte et les pièces à proximité des joints à l'aide d'un tissu humide, de sorte à nettoyer les taches de débordement et d'éclaboussures. Évitez d'utiliser des agents nettoyeurs abrasifs.
6. Évitez de mouiller le bandeau de commande. Nettoyez avec un chiffon humide et doux. Laissez la porte du four ouverte, pour éviter toute mise en marche inattendue lors du nettoyage du bandeau de commande.
7. En cas d'accumulation de vapeur à l'intérieur ou autour de la porte du four, nettoyez à l'aide d'un tissu doux. Cela se produit lorsque le four à micro-ondes fonctionne dans des conditions d'extrême humidité. C'est normal.
8. Dans certains cas, vous devrez retirer le plateau en verre pour le nettoyer. Lavez le plateau dans de l'eau savonneuse tiède ou au lave-vaisselle.
9. Nettoyez régulièrement le support à roulettes du plateau tournant et le bas du four pour éviter des bruits excessifs. Il suffit de nettoyer la surface inférieure du four à l'aide d'un détergent doux. l'entraîneur du plateau tournant dans de l'eau savonneuse tiède ou au lave-vaisselle. Lorsque vous retirez assurez-vous de le replacer correctement.
10. Afin d'éliminer les mauvaises odeurs dans votre four, placez-y un verre d'eau, du jus et des zestes d'un citron dans un bol profond utilisable dans un micro-ondes et faites fonctionner le four pendant 5 minutes au mode Micro-ondes. Nettoyez soigneusement et séchez ensuite en vous servant d'un chiffon doux.
11. Veuillez contacter le service agréé lorsque vous devez remplacer l'ampoule du four.
12. Nettoyez régulièrement le four et retirez tous les dépôts d'aliments. Dans le cas contraire, des défections de la surface pourraient survenir, affectant la durée de vie de l'appareil et vous exposant à des risques.
13. Évitez de mettre l'appareil au rebut avec les ordures ménagères ; éliminez les fours usagés dans les centres pour déchets spéciaux, qui sont mis à disposition par les communes.
14. Lorsque vous utilisez la fonction Gril du four à micro-ondes, une petite quantité de fumée et de vapeur s'échappe et se dissipe après un certain temps de fonctionnement.

5 Nettoyage et entretien

5.2 Stockage

- Si vous n'avez pas l'intention d'utiliser l'appareil pendant une longue période, conservez-le soigneusement.
- Veillez également à ce que l'appareil soit débranché, refroidi et entièrement sec.
- Conservez l'appareil dans un endroit frais et sec.
- Tenez l'appareil hors de portée des enfants.

5.3 Manipulation et transport

- Lors de la manipulation et du transport, transportez l'appareil dans son emballage d'origine.
- L'emballage de l'appareil le protège des dommages physiques.
- Ne placez pas de charges lourdes sur l'appareil ou sur l'emballage. L'appareil peut être endommagé.

6 Dépannage

Problème	Raison éventuelle	Solution
Le four ne démarre pas.	1) Le cordon d'alimentation n'est pas correctement enfiché.	Débranchez. Branchez ensuite après 10 secondes.
	2) Fusible grillé ou disjoncteur activé.	Remplacez le fusible ou le disjoncteur (réparé par un professionnel de notre entreprise).
	3) Problème avec la sortie.	Testez la sortie avec d'autres appareils électriques.
Le four ne chauffe pas.	4) La porte n'est pas correctement fermée.	Fermez correctement la porte.
Le plateau tournant en verre fait du bruit lorsque le four est en marche	5) Le plateau tournant et le bas du four sont sales.	Reportez-vous à la section « Nettoyage et Entretien » pour le nettoyage des pièces sales.
Le four affiche l'erreur E-3 et ne fonctionne pas	6) La porte du four ne s'ouvre pas (en raison d'une obstruction devant la porte, d'une baisse de tension, etc.)	Débranchez. Branchez ensuite après 10 secondes.

Si prega di leggere questo manuale prima dell'uso!

Gentile e stimato Cliente,

grazie per aver scelto questo apparecchio Beko. Ci auguriamo che riesca ad ottenere i risultati migliori da questo prodotto, realizzato con tecnologia all'avanguardia e di alta qualità. Pertanto, prima di utilizzare il prodotto, La preghiamo di leggere con attenzione e per intero il presente manuale e ogni altro documento allegato, conservandoli come riferimento per impieghi futuri. Nel caso cedesse il prodotto ad altre persone, consegni loro anche queste istruzioni. Segua tutte le avvertenze e le informazioni riportate nel manuale utente.

Consideri che questo manuale utente può risultare valido anche per altri modelli. Il contenuto ne descrive chiaramente le eventuali differenze.

Significato dei simboli

I seguenti simboli sono utilizzati in diverse sezioni del presente manuale utente:

	Informazioni importanti e suggerimenti utili sull'utilizzo.
	Avvertenze di situazioni pericolose relative alla sicurezza della vita e della proprietà.
	Avvertenza di superfici calde.
	Avvertenza per shock elettrico.

1 Istruzioni importanti sulla sicurezza e l'ambiente

Istruzioni importanti per la sicurezza Leggere con attenzione e conservare per riferimenti futuri

Questa sezione contiene istruzioni di sicurezza che consentono di prevenire il pericolo di incendio, scossa elettrica, esposizione all'energia delle microonde, di lesioni personali o di danni materiali. L'inosservanza di queste istruzioni invalida la garanzia accordata.

1.1 Sicurezza generale

- Il forno a microonde è concepito solo per riscaldare alimenti e bevande. Indumenti asciutti, riscaldamento di termofori, pantofole, spugne, panni asciutti e simili potrebbe portare al rischio di lesioni, accensioni e incendi.
- Questo dispositivo è concepito per l'uso domestico e impieghi affini, come:
 - Aree ristoro per il personale in negozi, uffici ed altri ambienti di lavoro;
 - Clienti di hotel, motel e altri contesti di tipo residenziale;
 - Strutture tipo bed & breakfast.
- Non cercare di "Start" il forno quando lo sportello è aperto; altrimenti si potrebbe essere esposti alle dannose energie delle microonde. I blocchi di sicurezza non devono essere disattivati né manomessi.
- Non posizionare alcun oggetto tra il lato anteriore e lo sportello del forno. Non lasciare che sporco o residui di agenti di pulizia si formino sulla superficie dell'alloggiamento.
- Qualsiasi lavoro di assistenza che includa la rimozione della copertura di protezione dall'esposizione alle energie delle microonde deve essere effettuato da personale/assistenza autorizzati. Qualsiasi altro approccio è pericoloso.
- Il prodotto è concepito per cucinare, riscaldare e scongelare gli alimenti in casa.
- Non utilizzare questo apparecchio all'esterno, in bagni, in ambienti umidi o in luoghi in cui può bagnarsi.
- Nessuna responsabilità né richiesta in garanzia sarà presa in considerazione per danni derivanti da cattivo utilizzo né gestione non corretta dell'apparecchio.
- Non provare mai a smontare l'ap-

1 Istruzioni importanti sulla sicurezza e l'ambiente

- parecchio. Non saranno accettate richieste di garanzia per danni provocati da gestione non corretta.
- Usare solo parti originali o quelle consigliate dal produttore.
 - Non lasciare mai questo apparecchio privo di supervisione quando è in uso.
 - Usare sempre l'apparecchio su una superficie stabile, piatta, pulita, asciutta e anti-scivolo.
 - Non utilizzare con "TIMER" esterno o un sistema di controllo a distanza separato.
 - Prima di utilizzare l'apparecchio per la prima volta, pulire tutte le parti. Vedere i dettagli presenti nella sezione "Pulizia e manutenzione".
 - Utilizzare l'apparecchio per l'uso previsto, solo secondo quanto descritto in questo manuale. Non utilizzare sostanze chimiche abrasive né vapore su questo apparecchio. Questo forno è concepito soprattutto per riscaldare e cuocere gli alimenti.
 - Non è destinato ad un uso industriale né di laboratorio.
 - Non utilizzare l'apparecchio per asciugare abiti o strofinacci da cucina.
 - L'apparecchio diventa molto caldo durante l'uso. Prestare attenzione a non toccare le parti calde all'interno del forno a microonde.
 - Il forno a microonde non è concepito per asciugare esseri viventi.
 - Non utilizzare il forno a microonde quando è vuoto.
 - Gli utensili da cucina possono diventare caldi a causa del trasferimento di calore dagli alimenti riscaldati all'utensile stesso. Potrebbe essere necessario indossare guanti da forno per tenere l'utensile.
 - Bisogna controllare gli utensili per assicurarsi che siano idonei all'utilizzo nei forni a microonde.
 - Non mettere il forno a microonde su fornelli o su altri apparecchi che generano calore. Altrimenti potrebbe danneggiarsi e la garanzia perderebbe validità.
 - Il forno a microonde non deve essere posto in un alloggiamento che non sia conforme alle istruzioni per l'installazione.
 - Fare attenzione quando si rimuovono coperchi da pacchetti alimentari dopo averli riscaldati per via del vapore presente.

1 Istruzioni importanti sulla sicurezza e l'ambiente

- Utilizzare i guanti quando si estrae qualsiasi alimento caldo dal forno a microonde.
- Tutte le superfici dell'apparecchio potrebbero diventare molto calde quando l'apparecchio è in uso.
- Sportello e vetro esterno potrebbero essere molto caldi quando l'apparecchio è in uso; non utilizzare il forno a microonde.
- Qualora il cavo di alimentazione risulti danneggiato, dovrà essere sostituito con un cavo o un montaggio specifici, ottenibili presso il produttore o la sua rete di assistenza tecnica, onde evitare pericoli.
- Il forno a microonde Beko è conforme agli standard di sicurezza applicabili; pertanto, in caso di danni all'apparecchio o al cavo di alimentazione, esso deve essere riparato o sostituito dal rivenditore, da un centro assistenza o da un centro specializzato e autorizzato per evitare danni. Lavori di riparazione errati o non autorizzati possono provocare danni e rischi per l'utente.
- Assicurarsi che l'alimentazione elettrica sia conforme alle informazioni fornite sulla targhetta di classificazione dell'apparecchio.
- L'unico modo per scollegare l'apparecchio dall'alimentazione è scollegare la spina elettrica dalla presa elettrica.
- Utilizzare l'apparecchio solo con una presa dotata di messa a terra.
- L'apparecchio non deve essere usato se questo o il cavo di alimentazione sono danneggiati.
- Non utilizzare l'apparecchio con una prolunga.
- Non toccare mai l'apparecchio o la spina elettrica con mani umide o bagnate.
- Posizionare l'apparecchio in modo tale che la spina sia sempre accessibile.
- Per evitare danni al cavo di alimentazione, evitare di schiacciarlo, piegarlo o strofinarlo su bordi taglienti. Tenere il cavo di alimentazione lontano da superfici calde e fiamme libere.
- Assicurarsi che non ci sia il rischio che il cavo di alimentazione possa essere tirato accidentalmente o che qualcuno possa passare sullo stesso quando l'apparecchio è in uso.
- Scollegare l'apparecchio prima della pulizia e quando non è in uso.

1 Istruzioni importanti sulla sicurezza e l'ambiente

- Non tirare il cavo di alimentazione dell'apparecchio per scollegarlo dall'alimentazione e non avvolgere mai il cavo attorno all'apparecchio.
- Non immergere l'apparecchio, il cavo di alimentazione o la spina elettrica in acqua o in altri liquidi. Non tenerlo sotto acqua corrente.
- Non cuocere direttamente gli alimenti sul vassoio di vetro. Mettere gli alimenti in/su utensili appropriati per la cucina prima di metterli nel forno.
- Quando si riscaldano alimenti in contenitori di plastica o carta, controllare il forno frequentemente perché esiste la possibilità di incendio.
- Assicurarsi che i contenitori sono idonei all'utilizzo nel microonde.
- Rimuovere strisce metalliche e/o manici di metallo dai sacchetti di carta o plastica prima di utilizzare nel forno sacchetti idonei al forno a microonde.
- Se si osserva del fumo, disattivare o disconnettere l'apparecchio, purché in sicurezza, e tenere lo sportello chiuso per estinguere le fiamme.
- Non utilizzare il forno a microonde per conservazione. Non lasciare oggetti di carta, materiali da cucina o alimenti all'interno del forno quando non è in uso.
- Il contenuto di biberon e di alimenti per bambini deve essere mescolato o scosso e la temperatura deve essere controllata prima del consumo, per evitare ustioni.
- Questo apparecchio è un dispositivo di Gruppo 2 Classe B ISM. Il Gruppo 2 include tutti i dispositivi ISM (industriali, scientifici e medici) in cui l'energia di radio-frequenza è generata intenzionalmente e/o utilizzata in forma di radiazioni elettromagnetiche per il trattamento di materiali e dispositivi per elettroerosione.
- Gli apparecchi di Classe B sono idonei per essere usati in ambienti domestici e ambienti direttamente collegati a una rete di alimentazione elettrica a bassa tensione.
- Lo sportello o la superficie esterna dell'apparecchio può diventare calda durante l'uso.
- Fare attenzione quando si rimuovono bevande e cibi dal microonde.
- Non utilizzare olio per cottura nel forno. L'olio caldo può danneggiare i componenti e i materiali del forno e potrebbe anche provocare ustioni alla pelle.

1 Istruzioni importanti sulla sicurezza e l'ambiente

- Forare gli alimenti con crosta spessa come patate, zucchine, mele e castagne.
 - L'apparecchio deve essere posizionato in modo tale che il lato posteriore sia rivolto verso la parete.
 - Prima di spostare l'apparecchio, fissare il piatto girevole per evitare che si danneggi.
 - Le uova nel guscio e quelle bollite non devono essere riscaldate nei forni a microonde poiché potrebbero esplodere, anche al termine del riscaldamento in microonde.
 - Non rimuovere le parti che sono dietro e ai lati dell'apparecchio, esse proteggono le distanze minime tra le pareti dell'alloggiamento e l'apparecchio per consentire l'adeguata circolazione dell'aria.
- AVVERTENZA:** Se lo sportello o le guarnizioni dello sportello sono danneggiati, il forno non deve essere utilizzato finché non sia stato riparato da una persona qualificata.
- AVVERTENZA:** Solo persone competenti devono eseguire interventi di riparazione o assistenza che prevedono la rimozione del coperchio che protegge dall'esposizione a raggi a microonde.
- AVVERTENZA:** Liquidi o altri alimenti non devono essere riscaldati in contenitori chiusi perché c'è il rischio di esplosione.
- Il forno deve essere pulito regolarmente e tutti i depositi di cibo devono essere rimossi.
 - Devono esserci almeno 20 cm di spazio libero sopra alla superficie superiore del forno.
 - Non usare l'apparecchio per scopi diversi da quello previsto.
 - Non usare l'apparecchio come fonte di calore.
 - Il forno a microonde è concepito solo per scongelare, cuocere e riscaldare alimenti.
 - Non cuocere troppo gli alimenti; altrimenti si potrebbe provocare un incendio.
 - Non utilizzare dispositivi di pulizia con vapore per pulire l'apparecchio.
 - Si consiglia attenzione estrema quando viene utilizzato vicino a bambini e persone che hanno capacità fisiche, sensoriali o mentali ridotte.
 - Il presente apparecchio può essere utilizzato da bambini a partire da 8 anni di età e da persone con capacità fisiche, sensoriali o mentali limitate o che non hanno conoscenze ed espe-

1 Istruzioni importanti sulla sicurezza e l'ambiente

rienza, a condizione che siano sotto supervisione per un uso sicuro del prodotto o siano stati istruiti o comprendano i potenziali pericoli derivanti dall'uso del prodotto. I bambini non devono giocare con l'apparecchio. Le procedure di pulizia e manutenzione da parte dell'utente non devono essere eseguite da bambini a meno che non ricevano supervisione da parte di adulti.

- Pericolo di soffocamento! Tenere tutti i materiali di imballaggio lontani dalla portata dei bambini.
- Consentire ai bambini di utilizzare il forno senza supervisione solo quando sono state fornite istruzioni adeguate in modo che il bambino sia in grado di usare il forno a microonde in sicurezza e comprenda i pericoli derivanti da uso non corretto.
- A causa del calore eccessivo che deriva dalle modalità grill e combinata, ai bambini deve essere consentito l'uso di queste modalità solo con la supervisione di un adulto.
- Tenere prodotto e cavo di alimentazione in modo che siano inaccessibili ai bambini di età inferiore agli 8 anni.
- L'apparecchio e le sue superfici accessibili potrebbero diventare molto caldi quando l'apparecchio è in uso. Tenere fuori dalla portata dei bambini.
- Questo apparecchio è pensato per l'uso da parte di persone (compresi i bambini) con ridotte capacità fisiche, sensoriali o mentali o mancata esperienza o conoscenze solo sotto supervisione o con istruzioni riguardanti l'uso dell'apparecchio da parte di una persona responsabile della loro sicurezza.
- I bambini devono essere controllati per assicurarsi che non giochino con l'apparecchio.
- **AVVERTENZA:** Consentire ai bambini di utilizzare il forno senza supervisione solo quando sono state fornite istruzioni adeguate in modo che il bambino sia in grado di usare il forno in sicurezza e comprenda i pericoli derivanti da uso non corretto.
- Questo prodotto non è progettato per essere integrato. Non collocare il prodotto in un armadietto o in una scatola mentre è in uso.

1 Istruzioni importanti sulla sicurezza e l'ambiente

1.2 Conformità alla direttiva WEEE e allo smaltimento dei rifiuti:

Questo apparecchio è conforme alla Direttiva UE WEEE (2012/19/EU). Questo apparecchio riporta il simbolo di classificazione per i rifiuti delle apparecchiature elettriche ed elettroniche (WEEE).

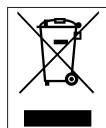

Questo simbolo indica che questo prodotto non deve essere smaltito con altri rifiuti domestici al termine della sua vita utile. Il dispositivo usato deve essere portato a un punto di raccolta ufficiale per il riciclaggio di dispositivi elettrici ed elettronici.

Per individuare questi punti di raccolta, contattare le proprie autorità locali oppure il rivenditore presso cui è stato acquistato il prodotto. Ciascuna famiglia ha un ruolo importante nel recupero e riciclaggio di vecchi apparecchi. Lo smaltimento appropriato degli apparecchi usati aiuta a prevenire potenziali conseguenze negative per l'ambiente e la salute umana.

1.3 Conformità alla Direttiva RoHS:

L'apparecchio acquistato è conforme alla Direttiva UE RoHS (2011/65/EU). Non contiene materiali pericolosi o proibiti specificati nella Direttiva.

1.4 Informazioni di imballaggio



L'imballaggio del prodotto è fatto di materiali riciclabili in conformità con la normativa nazionale. Non smaltire i materiali di imballaggio con i rifiuti domestici o altri rifiuti. Portarli ai punti di raccolta per materiali di imballaggio previsti dalle autorità locali.

2 Il forno a microonde

2.1 Panoramica

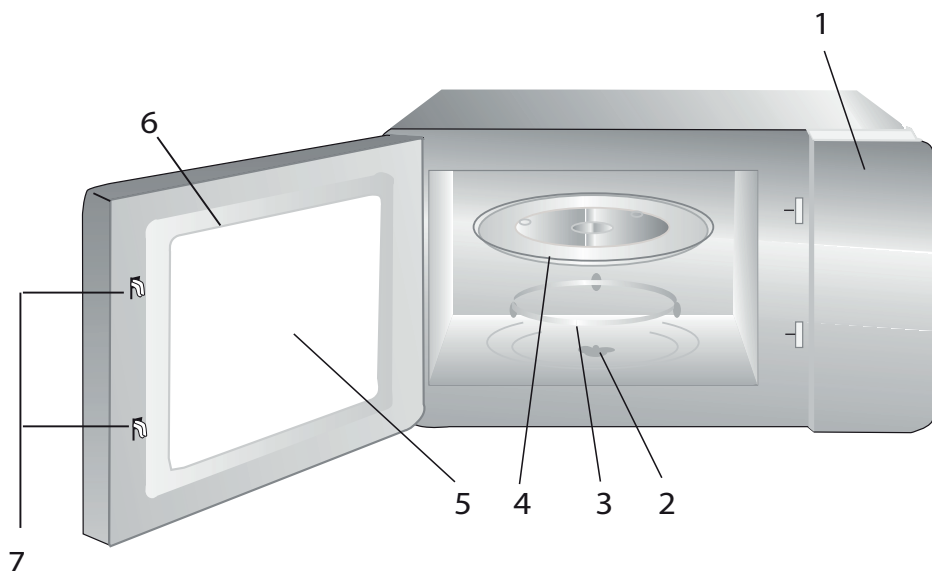

Comandi e parti

1. Pannello di controllo
2. Asta piatto girevole
3. Supporto piatto girevole
4. Vassoio di vetro
5. Vetro sportello forno
6. Gruppo sportello
7. Sistema di interblocco di sicurezza sportello

2.2 Dati tecnici

Consumo energetico	230 V~50 Hz, 1250 W (microonde)
Uscita	800 W
Frequenza operativa	2450 MHz
Dimensioni esterne (Forno a microonde) (H*W*D)	289.1*461*340 mm
Dimensioni esterne (contenuto kit) (H*W*D)	382*594*340 mm
Capacità forno	20 litri
Peso netto	12 kg
Peso netto (contenuto kit)	13 kg

I diritti per le modifiche agli aspetti tecnici e progettuali sono riservati.

I contrassegni sul prodotto o i valori dichiarati in altri documenti in dotazione con il prodotto sono valori ottenuti in condizioni di laboratorio secondo gli standard pertinenti. Questi valori possono variare secondo l'utilizzo dell'apparecchio e le condizioni ambientali. I valori di potenza sono testati a 230V.

2 Il forno a microonde

2.3 Installazione del piatto girevole

- Non posizionare mai il vassoio di vetro al contrario. Il vassoio di vetro non deve mai essere ridotto.
- Durante la cottura devono essere sempre utilizzati il vassoio di vetro e il supporto del piatto girevole.
- Non cuocere direttamente gli alimenti sul vassoio di vetro. Mettere gli alimenti in/su utensili appropriati per la cucina prima di metterli nel forno.
- Se il vassoio di vetro o il supporto del piatto girevole si lesionano o si rompono, contattare il centro assistenza autorizzato più vicino.

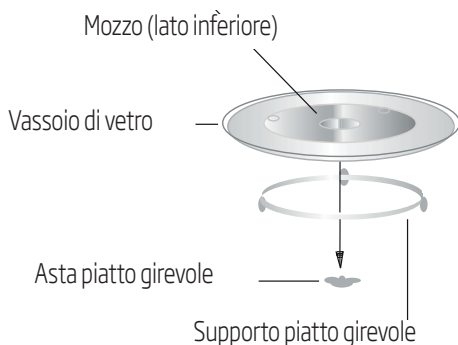

3 Installazione e collegamento

3.1 Installazione e collegamento

- Rimuovere tutti i materiali di imballaggio e gli accessori. Esaminare il forno per eventuali danni, come rientranze o sportello rotto. Non installare se il forno è danneggiato.
- Rimuovere la pellicola protettiva che si trova sulla superficie dell'alloggiamento del forno a microonde.
- Non rimuovere la copertura marrone chiaro montata nella cavità del forno per proteggere il magnetron.
- Scegliere una superficie piatta che fornisce spazio sufficiente per i condotti di ingresso e uscita.

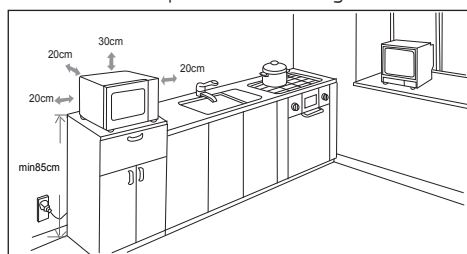

- L'altezza di installazione minima è di 85 cm.
- La superficie posteriore dell'apparecchio non deve essere posizionata contro una parete. Lasciare una distanza di min. 30 cm sopra il forno; la distanza minima tra il forno e le pareti adiacenti, se presenti, deve essere di 20 cm.
- Non rimuovere le gambe sotto il forno.
- L'ostruzione di aperture di ingresso e uscita possono danneggiare il forno.
- L'apparecchio è dotato di una spina e deve essere collegato solo a una presa messa a terra correttamente installata.
- La tensione di rete deve corrispondere a quella specificata sulla targhetta di classificazione.
- La presa deve essere installata e il cavo di collegamento deve essere sostituito solo da personale autorizzato per l'assistenza. Se la spina non è più accessibile dopo l'installazione, bisogna prevedere un dispositivo di scollegamento omnipolare al lato di installazione con una distanza di contatto di almeno 3 mm.

3 Installazione e collegamento

- Non bisogna utilizzare adattatori, prese multiple e prolunghie. Il sovraccarico può provocare un rischio di incendio.



AVVERTENZA: Non posizionare il forno sul piano cottura o su altri apparecchi che emettono calore. Il posizionamento del forno su o vicino una fonte di calore può danneggiare il forno e, di conseguenza, invalidare la garanzia.



La superficie accessibile potrebbe essere calda durante il funzionamento.



Non intrappolare né piegare il cavo di alimentazione.



Per l'uso incassato, fare riferimento alle informazioni di installazione contenute nel kit con il codice modello MOK 20232 X.

3.2 Interferenze radio



Il funzionamento del forno a microonde può provocare interferenze a radio, TV e apparecchi simili.

- Installare il microonde quanto più distante possibile da radio e TV. Il funzionamento del forno a microonde può provocare interferenze con la ricezione di radio o TV. 2. Collegare il forno in una presa elettrica standard. Assicurarsi che la tensione e la frequenza siano le stesse di quelle presenti sulla targhetta di classificazione.
- In caso di interferenza, potrebbe essere ridotta o eliminata prendendo le precauzioni che seguono:
- Pulire lo sportello e la superficie delle guarnizioni del forno.
- Impostare la direzione dell'antenna della radio o della TV.

- Riposizionare il forno sulla base della collocazione del ricevitore.
- Mettere il forno a microonde lontano dal ricevitore.
- Collegare il forno a microonde a un'altra presa, così il forno a microonde e il ricevitore saranno su linee diverse.

3.3 Principi della cottura con le microonde

- Preparare gli alimenti con attenzione. Mettere le parti rimanenti sull'esterno del piatto.
- Prestare attenzione al tempo di cottura. Cuocere nel tempo più breve specificato e aggiungere altri minuti, se necessario. Gli alimenti troppo cotti possono provocare fumo o bruciarsi.
- Coprire gli alimenti durante la cottura. La copertura degli alimenti previene gli schizzi e aiuta ad assicurare che siano cotti in modo uniforme.
- Girare gli alimenti come pollame e hamburger durante la cottura nel forno a microonde per accelerare la cottura di questo tipo di alimenti. Alimenti più grandi, come gli arrostiti, devono essere girati almeno una volta.
- Girare al contrario alimenti come polpette a metà della cottura e cambiarne la posizione, dal centro del piatto verso l'esterno e viceversa.

3.4 Istruzioni di messa a terra

Questo apparecchio deve essere messo a terra. Questo forno ha un cavo di messa a terra con una spina messa a terra. L'apparecchio deve essere collegato a una presa elettrica installata e messa a terra nel modo corretto. Il sistema di messa a terra consente di evitare perdite dal collegamento della corrente elettrica in caso di cortocircuito e riduce il rischio di scosse elettriche. Raccomandiamo l'uso di un circuito elettrico dedicato al forno. Il funzionamento ad alta tensione è pericoloso e può provocare incendio o altri incidenti che danneggerebbero il forno.

3 Installazione e collegamento



AVVERTENZA: L'errato utilizzo della spina di messa a terra può provocare scossa elettrica



In caso di domande sulla messa a terra e sulle istruzioni elettriche, consultare un tecnico elettricista qualificato o il personale di assistenza.



Il fabbricante e/o il rivenditore non accettano alcuna responsabilità per lesioni o danni al forno che potrebbero verificarsi quando non si rispettano le procedure di collegamento.

3.5 Test utensili

Non azionare mai il forno vuoto. L'unica eccezione è il test utensili descritto nella sezione che segue. Alcuni utensili non di metallo potrebbero non essere idonei per l'uso nel microonde. Se non si è sicuri dell'eventuale idoneità di un utensile al microonde, è possibile eseguire questo test.

1. Mettere l'utensile vuoto da testare nel forno a microonde assieme a un bicchiere compatibile per le microonde riempito con 250 ml di acqua.
2. Azionare il forno a microonde alla potenza massima per 1 minuto.
3. Controllare attentamente la temperatura dell'utensile in corso di test. Se si è riscaldato, non è idoneo all'uso nel microonde.
4. Non superare mai il limite di funzionamento massimo di 1 minuto. Se si notano archi elettrici durante il funzionamento di 1 minuto, spegnere il microonde. Gli utensili che provocano archi elettrici non sono idonei all'uso nel microonde.

L'elenco che segue è una guida generale che aiuta l'utente a selezionare l'utensile giusto.

Utensile per la cottura	Microonde	Grill	Modalità combinata
Vetro resistente al calore	Sì	Sì	Sì
Vetro non resistente al calore	No	No	No
Ceramica resistente al calore	Sì	Sì	Sì
Piatto di plastica idoneo al forno a microonde	Sì	No	No
Articoli da cucina in carta	Sì	No	No
Vassoio di metallo	No	Sì	No
Rastrelliera metallica	No	Sì	No
Fogli di alluminio e coperture di alluminio	No	Sì	No
Materiali in schiuma	No	No	No

4 Funzionamento

4.1 Pannello di controllo



4.2 Impostazione dell'orario

Quando il forno a microonde viene collegato, si visualizza "0:00" sullo schermo LED e un cicalino suona una volta.

1. Premere "🕒" due volte e le cifre delle ore cominciano a lampeggiare.

2. Ruotare "💡" per regolare l'ora; il valore immesso deve essere compreso tra 0 e 23.
3. Premere "🕒" e le cifre dei minuti cominciano a lampeggiare.
4. Ruotare "💡" per regolare i minuti; il valore immesso deve essere compreso tra 0 e 59.
5. Premere "🕒" per terminare l'impostazione dell'orario. ":" lampeggia e l'orario si illumina.



Se si preme "🕒" durante l'impostazione del tempo, il forno torna automaticamente alla modalità precedente.

4.3 Cucinare con il forno a microonde



1. Premere "🔊" e "P100" si visualizza sullo schermo LED.
2. Premere di nuovo "🔊" o ruotare "💡" per selezionare la potenza desiderata. Ogni volta che si preme il pulsante, si visualizzano rispettivamente "P100", "P80", "P50", "P30" o "P10".
3. Premere "▶" per confermare e ruotare "💡" per impostare il tempo di cottura su un valore compreso tra 0:05 e 95:00.
4. Premere "▶" di nuovo per avviare la cottura.



Esempio: Se si desidera utilizzare 80% di potenza microonde per una cottura di 20 minuti, è possibile utilizzare il forno secondo i punti che seguono.

5. Premere "🔊" una volta e "P100" si visualizza sullo schermo.
6. Premere di nuovo "🔊" o ruotare "💡" per la potenza del forno all'80%.
7. Premere "▶" per confermare e "P80" si visualizza sullo schermo.

4 Funzionamento

8. Ruotare  per regolare il tempo di cottura finché il forno visualizza "20:00".
9. Premere  per avviare la cottura.





I passi per regolare il tempo con il pulsante sono i seguenti:

Impostazione della durata	Ammontare incremento
0-1 minuto	5 secondi
1-5 minuti	10 secondi
5-10 minuti	30 secondi
10-30 minuti	1 minuto
30-95 minuti	5 minuti

Istruzioni tastiera microonde

Ordine	Schermo	Potenza microonde
1	P100	100%
2	P80	80%
3	P50	50%
4	P30	30%
5	P10	10%



4.4 Avvio rapido

1. In modalità stand-by, premere  per avviare la cottura con la potenza del forno al 100%. Ogni volta che si preme il pulsante, il tempo di cottura aumenta fino a 95 minuti a scatti di 30 secondi.
2. Per la cottura nel forno a microonde, la cottura con o le modalità di scongelamento a tempo, il tempo di cottura aumenta di 30 secondi ogni volta che si preme .
3. In modalità stand-by, ruotare  in senso antiorario per impostare il tempo di cottura in modo da avviare la cottura con il 100% di potenza e premere  per avviare la cottura.





Nel menu auto e nelle modalità di scongelamento a peso, la pressione di  non fa aumentare il tempo di cottura.

4.5 Scongelamento a tempo



1. Premere  una volta.
2. Ruotare  per selezionare il tempo di scongelamento. Il tempo massimo è 95 minuti.
3. Premere  per avviare lo scongelamento. La potenza di scongelamento è P30 e non può essere modificata.

4.6 Scongelamento a peso

1. Premere  una volta.
2. Ruotare  per selezionare il peso degli alimenti da 100 a 2000 g.
3. Premere  per avviare lo scongelamento.

4.7 Timer da cucina (contatore)

Il forno è dotato di un contatore automatico che non è collegato alle funzioni del forno e può essere utilizzato separatamente in cucina (può essere impostato su un massimo di 95 minuti).

1. Premere  e 00:00 si visualizza sullo schermo LED.
2. Ruotare  per immettere il tempo corretto.
3. Premere  per confermare l'impostazione.
4. Quando il conto alla rovescia del tempo immesso arriva a 00:00, il cicalino suona 5 volte. Se il tempo è impostato (sistema a 24 ore), l'ora corrente viene visualizzata sullo schermo LED.

Premere  per interrompere il timer in qualsiasi momento.

4 Funzionamento



Le funzione del timer da cucina sono diverse dal sistema a 24 ore. Il timer da cucina è solo un timer.

4.8 Menu auto

1. Ruotare per selezionare il menu indesiderato. Vengono visualizzati i menu tra "A-1" e "A-8", cioè pizza, carne, verdure, pasta, patate, pesce, bevande e popcorn.
2. Premere per confermare.
3. Ruotare per scegliere il peso predefinito secondo lo schema del menu.
4. Premere per avviare la cottura.



Esempio: Se si desidera usare "Menu auto" per cucinare 350 g di pesce:

1. Ruotare in senso orario finché viene visualizzato sullo schermo "A-6".
2. Premere per confermare.
3. Ruotare per selezionare il peso del pesce finché "350" viene visualizzato sullo schermo.
4. Premere per avviare la cottura.

Menu cottura automatica

Menu	Peso	Schermo
 A-1 Pizza	200 g	200
	400 g	400
 A-2 Carne	250 g	250
	350 g	350
	450 g	450
 A-3 Verdure	200 g	200
	300 g	300
	400 g	400

 A-4 Pasta	50 g (con 450 ml di acqua fredda)	50
	100 g (con 800 ml di acqua fredda)	100
 A-5 Patate	200 g	200
	400 g	400
	600 g	600
 A-6 Pesce	250 g	250
	350 g	350
	450 g	450
 A-7 Bevande	1 bicchiere (120 ml)	1
	2 bicchieri (240 ml)	2
	3 bicchieri (360 ml)	3
 A-8 Popcorn	50 g	50
	100 g	100

4.9 Cottura multi-fase



Possono essere impostate massimo 2 fasi per la cottura. Nella cottura multi-fase se una fase è sbrinamento, bisogna mettere sbrinamento come prima fase.





Se si desidera scongelare gli alimenti per 5 minuti e poi cucinarli con l'80% di potenza del microonde per 7 minuti, eseguire i punti sotto:

1. Premere una volta.
2. Ruotare per selezionare il tempo di scongelamento finché "5:00" viene visualizzato sullo schermo.
3. Premere una volta e "P100" si visualizza sullo schermo.
4. Premere di nuovo o ruotare per la potenza del forno all'80%.
5. Premere per confermare e "P80" si visualizza sullo schermo.



4 Funzionamento

6. Ruotare  per regolare il tempo di cottura finché il forno visualizza "7:00".
7. Premere  per avviare la cottura. Il cicalino suona una volta per la prima fase e comincia il conto alla rovescia del tempo per lo scongelamento. Il cicalino suona ancora una volta quando si immette la seconda fase di cottura. Il cicalino suona 5 volte alla fine della cottura.

4.10 Funzione richiesta

1. In modalità microonde premere  e il livello corrente di alimentazione sarà visualizzato per 3 secondi. Dopo 3 secondi, il forno torna alla modalità precedente.
2. Durante la cottura, premere  e l'ora corrente viene visualizzata per 3 secondi.

4.11 Blocco bambini

1. **Blocco:** In modalità stand-by, premere  per 3 secondi e si sente un cicalino che indica che il blocco bambini è attivato. Se l'ora è già impostata, viene visualizzata anche l'ora corrente; altrimenti "E : : 3" viene visualizzato sullo schermo LED.
2. **Sblocco:** Per disattivare il blocco bambini, premere  per 3 secondi e si sente un lungo "bip" che indica che il blocco bambini è disattivato.

4.12 Apertura sportello del forno

Premere  e si apre lo sportello del forno.

5 Pulizia e manutenzione

5.1 Pulizia



AVVERTENZA: Non utilizzare mai gasolio, solventi, agenti di pulizia abrasivi, oggetti metallici o spazzole dure per pulire l'apparecchio.



AVVERTENZA: Non immergere mai l'apparecchio in acqua o il suo cavo di alimentazione o altro liquido.

1. Spegnerne l'apparecchio e scollegare il cavo di alimentazione dalla presa elettrica.
2. Attendere il completo raffreddamento dell'apparecchio.
3. Mantenere pulita la parte interna del forno. Pulire con un panno umido quando alimenti schizzati o liquidi versati si attaccano alle pareti del forno. Può essere utilizzato un detergente delicato se il forno si sporca molto. Evitare di utilizzare agenti di pulizia a spruzzo o aggressivi perché potrebbero provocare macchie, segni e opacità sulla superficie dello sportello.
4. Le superfici esterne del forno devono essere pulite con un panno umido. Non lasciare entrare acqua dalle aperture di ventilazione per impedire danni alle parti del forno.
5. Pulire di frequente entrambi i lati dello sportello e il vetro, le guarnizioni dello sportello e le parti vicine alle guarnizioni con un panno umido per rimuovere eccessi e macchie da schizzi. Non usare agenti di pulizia abrasivi.
6. Non lasciar bagnare il pannello di controllo. Pulire con un panno morbido umido. Lasciare lo sportello del forno aperto per impedire un funzionamento accidentale quando si pulisce il pannello di controllo.
7. Se si accumula vapore all'interno o attorno allo sportello del forno, pulire con un panno morbido. Questo può verificarsi quando il forno a microonde è utilizzato in condizioni di alta umidità. Ciò è normale.
8. In alcuni casi può essere necessario rimuovere la parte in vetro per la pulizia. Lavare in acqua calda saponata o in lavastoviglie.
9. L'anello del rullo e la base del forno devono essere puliti regolarmente per evitare rumori eccessivi. Sarà sufficiente pulire la superficie inferiore del forno con un detergente delicato. Lavare l'anello del rullo in acqua calda saponata o in lavastoviglie. Quando si rimuove l'anello del rullo dalla base interna del forno per la pulizia, assicurarsi di installarlo nella posizione corretta quando lo si rimonta.
10. Per rimuovere i cattivi odori dal forno, mettere un bicchiere di acqua con succo e buccia di un limone in una ciotola profonda adatta all'uso in microonde e azionare il forno per 5 minuti in modalità microonde. Poi asciugare bene con un panno morbido.
11. Contattare l'assistenza autorizzata quando la lampadina del forno deve essere sostituita.
12. Il forno deve essere pulito regolarmente e tutti i depositi di cibo devono essere rimossi. Se il forno non è mantenuto pulito, possono verificarsi difetti alla superficie che influenzano negativamente il ciclo di vita dell'apparecchio e potenzialmente provocano rischi.
13. Non smaltire questo apparecchio con i rifiuti domestici; i forni vecchi devono essere smaltiti in centri speciali per rifiuti previsti dai comuni.
14. Quando il forno a microonde è usato in modalità grill, una piccola quantità di fumo e odori può essere avvertita: essa scompare dopo un breve periodo di utilizzo.

5 Pulizia e manutenzione

5.2 Conservazione

- Se si pensa di non usare l'apparecchio per un lungo periodo, riporlo con attenzione.
- Assicurarsi che l'apparecchio sia scollegato, freddo e completamente asciutto.
- Conservare l'apparecchio in un luogo fresco e asciutto.
- Tenere l'apparecchio lontano dalla portata dei bambini.

6 Ricerca e risoluzione dei problemi

Normale	
Il forno a microonde interferisce con la ricezione TV.	La ricezione radio e TV può essere influenzata dal funzionamento del forno a microonde. È simile all'interferenza provocata da piccoli apparecchi elettrici, come mixer, aspirapolvere e ventilatore elettrico. Ciò è normale.
La luce del forno è scura.	Con la cottura a microonde a bassa potenza, la luce del forno potrebbe oscurarsi. Ciò è normale.
Accumulo di vapore sullo sportello, aria calda che fuoriesce dalle aperture	Durante la cottura, può prodursi vapore dagli alimenti. La maggior parte di questo vapore fuoriesce dalle aperture. Ma potrebbe accumularsene un po' su una parte fredda, come lo sportello del forno. Ciò è normale.
Forno avviato in modo accidentale senza alimenti all'interno.	Non è consentito utilizzare l'apparecchio senza alimenti dentro. È molto pericoloso.

Problema	Possibile causa	Soluzione
Il forno non si avvia.	1) Il cavo di alimentazione non è collegato correttamente.	Scollegare. Poi ricollegare di nuovo dopo 10 secondi.
	2) Il fusibile è bruciato o è attivato l'interruttore di circuito.	Sostituire il fusibile o reimpostare l'interruttore di circuito (farlo riparare da un professionista della nostra azienda).
	3) Problemi con la presa elettrica.	Testare la presa con altri apparecchi elettrici.
Il forno non si riscalda.	4) Lo sportello non è chiuso bene.	Chiudere bene lo sportello.
Il piatto girevole fa rumore quando il forno a microonde è in funzione.	5) Il piatto girevole e la parte bassa del forno sono sporchi.	Vedere la sezione "Pulizia e manutenzione" per pulire le parti sporche.

CERTIFICATO DI GARANZIA

La presente garanzia commerciale si intende aggiuntiva e non sostitutiva di ogni altro diritto di cui gode il consumatore, intendendo per consumatore esclusivamente colui che utilizza il bene per scopi estranei all'attività imprenditoriale o professionale eventualmente svolta e pertanto per uso domestico/privato, e in particolare non pregiudica in alcun modo i diritti del consumatore stabiliti dal D.Lgs. 206/05. BEKO Italy S.r.l. in conformità alla facoltà prevista dalla legge, offre al consumatore una garanzia commerciale aggiuntiva, nei termini e nei modi di seguito indicati.

Questo certificato non deve essere spedito per la convalida. È valido e operante solo se conservato assieme alla ricevuta fiscale o altro documento reso fiscalmente obbligatorio.

Condizioni di Garanzia

1. BEKO Italy S.r.l. garantisce il funzionamento dell'apparecchio per un periodo di 2 anni dalla data di acquisto in caso l'utente sia un consumatore, mentre negli altri casi per un periodo di 12 mesi (ad esempio, se l'apparecchio è stato acquistato con fattura di vendita e non con scontrino fiscale).
2. Questa garanzia è valida esclusivamente sul territorio italiano compresa la Repubblica di San Marino e la Città del Vaticano.
3. Questa garanzia opera solo a beneficio dell'utente che compri per iscritto l'acquisto dell'apparecchio, tassativamente esibendo lo scontrino fiscale o la fattura d'acquisto, che riporti il nominativo del rivenditore, la data di acquisto dell'apparecchio nonché gli estremi identificativi dello stesso (tipo, modello, etc.).
4. L'utente decade dai diritti di questa garanzia se non denuncia il malfunzionamento entro 2 mesi dalla scoperta dello stesso (e, comunque, entro il periodo di efficacia della garanzia sopra indicato al punto 1).
5. Questa garanzia dà diritto esclusivamente alla riparazione o sostituzione gratuita delle parti componenti l'apparecchio che risultano difettose all'origine per vizi di fabbricazione (dunque, ad esempio, non sono coperte da questa garanzia le problematiche dovute a mera usura, quelle conseguenti, anche solo in parte, al mancato rispetto delle istruzioni incluse nel Manuale per l'installazione, l'uso e la manutenzione dell'apparecchio, oltre che nei casi di cui al punto 11 che segue). In ogni caso, tutte le componenti asportabili e tutte le parti estetiche non sono coperte da garanzia.
6. In particolare, a seconda della natura dell'apparecchio, questa garanzia opera come segue:
 - a. per i grandi elettrodomestici e per i TV/monitor maggiori o uguali a 40": il tecnico esegue la riparazione o il ritiro del prodotto presso il domicilio dell'utente;
 - b. per i piccoli elettrodomestici e per gli apparecchi audio/TV (ad eccezione di quelli rientranti nella lett. a di questo punto 6): l'utente consegna a propria cura e spese l'apparecchio presso il centro di assistenza autorizzato, reperito sul sito *internet* www.beko.it oppure www.grundig.it oppure tramite il *call-center*.
7. Se emerge, durante il sopralluogo (nei casi in cui è previsto) o presso il centro autorizzato che il malfunzionamento dell'apparecchio non è dovuto a vizi di fabbricazione, la riparazione/sostituzione non è coperta da questa garanzia ed è eseguita soltanto a pagamento, previa autorizzazione dell'utente.
8. Nel caso di riparazione dell'apparecchio, le parti di ricambio sono garantite soltanto nei limiti della durata residua di questa garanzia. Nel caso di sostituzione dell'apparecchio, l'apparecchio sostituito è garantito ai sensi di questa garanzia e nei limiti della sua durata residua. In nessun caso si avrà, unque, un'estensione della durata di questa garanzia.
9. Questa garanzia non dà diritto all'utente a qualsivoglia diritto al risarcimento degli eventuali danni, per i quali BEKO Italy S.r.l. declina correlativamente ogni responsabilità, che possano derivare, direttamente od indirettamente, dall'apparecchio. Questa previsione non pregiudica gli eventuali diritti dell'utente legati alla cosiddetta responsabilità del produttore.
10. A titolo esemplificativo e non esaustivo e senza pregiudizio di quanto precede, questa garanzia non opera nei seguenti casi.
 - a. Malfunzionamenti dovuti al trasporto o alla movimentazione dell'apparecchio.
 - b. Interventi di installazione e montaggio, così come l'errata connessione o errata erogazione dalle reti di alimentazione, mancanza di allacciamento alla presa di terra, e tutte le eventuali regolazioni (come registrazione porte nei frigoriferi e/o inversione apertura, livellamento prodotti, eliminazione staffe fissaggio vasca, sostituzione ugelli e regolazione minimo cucine e piani cottura, etc.).
 - c. Installazione errata, imperfetta o incompleta, per incapacità d'uso da parte dell'utente, se mancano gli spazi necessari ad operare attorno alle apparecchiature, per eccessiva o scarsa temperatura dell'ambiente.
 - d. Interventi nei quali non è stato riscontrato il difetto lamentato, o per generici problemi di funzionamento causati da errata impressione dell'utente (problemi di asciugatura, rumorosità, difetti di lavaggio, eccessiva formazione di schiuma, di centrifuga, di raffreddamento, di riscaldamento, etc.).
 - e. Interventi su prodotti installati ad oltre mt. 2,50 da un piano di lavoro stabile, o in posizioni disagiate e pericolose (tetti, etc.) che non possano quindi garantire l'incolombità dell'operatore come stabilito dalla l. 626/1994 relativa alla sicurezza sul lavoro.
 - f. Malfunzionamenti causati da agenti atmosferici (fulmini, terremoti, incendi, alluvioni, etc.).
 - g. Se il numero di matricola risulta asportato, cancellato o manomesso.
 - h. Riparazioni, modifiche o manomissioni effettuate da persone non autorizzate dal produttore o comunque per cause non dipendenti dall'apparecchio. Guasti dovuti a mancanza di regolare manutenzione (pulizia batterie condensanti, fori di drenaggio acqua di condensa, filtri scarico ed entrata acqua, eliminazione corpi estranei, etc.).
 - i. Mancanza dei documenti fiscali o se gli stessi risultano contraffatti o non inerenti all'apparecchio.
 - j. L'uso improprio dell'apparecchio, non di tipo domestico o diverso da quanto stabilito dal produttore, fa decadere il diritto alla presente garanzia.
 - k. Per tutte le circostanze esterne che non siano riconducibili a difetti di fabbricazione dell'apparecchio.
 - l. Si intendono a pagamento anche tutti gli eventuali trasporti necessari per lo svolgimento degli interventi legati ai casi citati.
11. Il Servizio Assistenza di BEKO Italy S.r.l. è l'unico autorizzato a riparare i prodotti a marchio BEKO e GRUNDIG.
12. Per ogni controversia è competente in via esclusiva il foro di Milano, salva la competenza del foro del consumatore se prevista da norme inderogabili di legge.
13. Durante e dopo il periodo di garanzia, vi consigliamo di rivolgervi sempre ai nostri centri di assistenza autorizzati.
14. Per contattare il Centro di Assistenza Tecnica Autorizzato operante nella sua zona chiami il numero unico per l'Italia o scriva al seguente indirizzo e-mail:
 - a. Apparecchiature a marchio "Beko": N. verde: **02.03.03**. E-mail: info@beko.it.
 - b. Apparecchiature a marchio "Grundig": N. verde: **02.06.06**. E-mail: info-grundig@grundig.it.

Prima di contattare l'assistenza tecnica, al fine di agevolare la gestione della chiamata, è necessario avere a portata di mano il modello dell'apparecchio e il documento fiscale di acquisto.

Lees eerst deze gebruikershandleiding!

Zeer gewaardeerde klant,

Bedankt voor uw voorkeur voor dit Beko-toestel. Wij hopen dat u de beste resultaten haalt uit uw toestel dat met hoge kwaliteit en de modernste technologie is geproduceerd. Lees daarom deze gehele gebruikershandleiding en alle andere bijgeleverde documenten zorgvuldig door voordat u het apparaat gaat gebruiken en bewaar deze ter referentie in de toekomst. Als u het product aan iemand anders geeft, overhandig dan ook de gebruikershandleiding. Volg de instructies op door op alle informatie en waarschuwingen te letten in de gebruikershandleiding.

Vergeet niet dat deze gebruikershandleiding ook van toepassing kan zijn op andere modellen. Verschillen tussen de modellen worden expliciet beschreven in de handleiding.

Betekenis van de symbolen

De volgende symbolen worden gebruikt in de verschillende delen van deze handleiding:

	Belangrijke informatie en nuttige aanwijzingen voor gebruik.
	Waarschuwingen voor levensgevaarlijke situaties en schade aan eigendom.
	Waarschuwing voor hete oppervlakken.
	Waarschuwing voor elektrische schokken.

1 Belangrijke veiligheids- en milieu-instructies

Belangrijke veiligheidsinstructies Lees aandachtig en bewaar ze voor een eventuele toekomstige raadpleging

1.1 Veiligheidsinformatie

Dit hoofdstuk bevat veiligheidsinstructies die helpen beschermen tegen het risico van brand, elektrische schokken, blootstelling aan lekken van microgolfenergie, persoonlijk letsel of materiële schade. Het niet naleven van deze instructies resulteert in de nietigverklaring van de garantie.

- De magnetrons van Beko zijn conform de geldige veiligheidsnormen; om die reden, in het geval van schade aan het apparaat of het netsnoer, moet het worden gerepareerd of vervangen door de verdeler, het servicecentrum of een specialist en geautoriseerde service om risico's te voorkomen. Slechte reparatiewerken kunnen gevaar en risico's veroorzaken voor de gebruiker.
- Dit apparaat is bedoeld voor huishoudelijk gebruik en gelijkaardige toepassingen zoals:
 - Personeelskeukens in winkels,

kantoren en andere professionele omgevingen;

- Boerderijen
- Door klanten in hotels en andere residentiële omgevingen;
- Bed and breakfast type omgevingen.

- Het is niet ontworpen voor industrieel of laboratorium gebruik.
- Probeer de magnetron niet te gebruiken als de deur open is; zo niet kunt u worden blootgesteld aan schadelijke microgolfenergie. De veiligheidsvergrendelingen mogen niet worden uitgeschakeld of omzeild.
- De magnetron is bedoeld om etenswaren en drank op te warmen. Etenswaren of kleding drogen en verwarmingskussen, slippers, sponzen, vochtige doeken of iets gelijkaardig opwarmen, kan resulteren in het risico van letsels, ontsteking of brand.
- Plaats geen voorwerp tussen de voorzijde en de deur van de magnetron. Laat geen vuil of resten van reinigingsmiddelen opbouwen op de sluitingsoppervlakken.
- Alle onderhoudswerken, inclusief het verwijderen van de afscherming die bescherming biedt tegen de blootstelling aan microgolfener-

1 Belangrijke veiligheids- en milieu-instructies

- gie, moeten worden uitgevoerd door geautoriseerde personen/diensten. Elke andere benadering is gevaarlijk.
- Uw product is bedoeld om etenswaren te koken, op te warmen en te ontdooien bij u thuis. Dit apparaat mag niet voor commerciële doeleinden worden gebruikt.
 - Uw magnetron is niet ontworpen om een levend wezen te drogen.
 - Gebruik uw apparaat niet om kleding of keukenhanddoeken te drogen.
 - Gebruik dit apparaat niet buiten, in badkamers, vochtige omgevingen of in plaatsen waar het nat kan worden.
 - Er mag geen verantwoordelijkheid of garantieclaim worden verondersteld voor schade als resultaat van misbruik of een incorrecte hantering van het apparaat.
 - Probeer het apparaat nooit te ontmantelen. Er worden geen garantieclaims aanvaard voor schade als het gevolg van een incorrecte hantering.
 - Gebruik uitsluitend originele onderdelen of onderdelen die door de fabrikant worden aanbevolen.
 - Laat het apparaat niet zonder toezicht als het in werking is.
 - Gebruik het apparaat altijd op een stabiel, plat, schoon, droog en antislip oppervlak.
 - Het apparaat mag niet worden bediend met een externe timer of afzonderlijke afstandsbediening.
 - U moet alle onderdelen reinigen voor u het apparaat de eerste maal in gebruik neemt. Raadpleeg de details vermeld in het hoofdstuk "Reiniging en onderhoud".
 - Gebruik het apparaat uitsluitend voor de beoogde doeleinden zoals beschreven in deze handleiding.
 - Het apparaat wordt zeer warm wanneer het in gebruik is. Let erop geen hete onderdelen van de magnetron aan te raken.
 - Bedien de oven niet als hij leeg is.
 - Keukengereedschap kan warm worden omwille van de warmte die wordt overgedragen van de opgewarmde etenswaren naar het gereedschap. Het is mogelijk dat u ovenwanten moet gebruiken om het gereedschap vast te houden.
 - Het gereedschap moet worden gecontroleerd om zeker te zijn dat ze geschikt zijn voor gebruik in een magnetron.
 - Plaats de magnetron niet op een fornuis of andere apparaten die warmte genereren. Zo niet kan hij worden beschadigd en wordt de garantie nietig verklaard.
 - Er kan stoom ontsnappen wan-

1 Belangrijke veiligheids- en milieu-instructies

neer de afdekking of de folie wordt geopend na de bereiding van de etenswaren.

- Het apparaat en de toegankelijke oppervlakken kunnen heel warm zijn als het apparaat in gebruik is.
- De deur en de glazen plaat kunnen heel warm zijn als het apparaat in gebruik is.
- Zorg ervoor dat uw netspanning overeenstemt met de gegevens op het typeplaatje van het apparaat.
- De enige manier om het apparaat los te koppelen van het elektrisch net is door de stekker te verwijderen uit het stopcontact.
- Gebruik het apparaat enkel met een gaard stopcontact.
- Gebruik het apparaat niet als het netsnoer of het apparaat zelf beschadigd is.
- Gebruik dit apparaat niet met een verlengsnoer.
- Raak het apparaat of de stekker nooit aan met vochtige of natte handen.
- Het apparaat moet zodanig worden gepositioneerd dat de stekker toegankelijk blijft.
- Voorkom schade aan het netsnoer door het niet plat te drukken, te buigen of over scherpe randen te schuren. Houd het netsnoer uit de buurt van hete oppervlakken en open vlammen.
- Zorg ervoor dat er geen gevaar bestaat dat iemand per ongeluk kan trekken aan het netsnoer of dat er iemand over kan struikelen wanneer het apparaat in gebruik is.
- Verwijder de stekker uit het stopcontact na elke reiniging en wanneer u het apparaat niet gebruikt.
- Trek niet aan het netsnoer van het apparaat om het los te koppelen van het elektrisch net en wikkel het netsnoer nooit rond het apparaat.
- Dompel het apparaat, het netsnoer of de stekker nooit onder in water of in een andere vloeistof. Houd het niet onder stromend water.
- Als u etenswaren opwarmt in papieren of plastic containers moet u de ogen in het oog houden en opletten voor een mogelijke ontbranding.
- Verwijder de draadstrips en/of metalen handvaten van papieren of plastic zakjes voor u ze in de magnetron plaatst.
- Als u rook opmerkt, moet u het apparaat uitschakelen of de stekker uit het stopcontact verwijderen, als dit veilig kan, en de deur gesloten houden om eventuele vlammen te smoren.
- Gebruik de magnetron niet voor opslag. Laat geen papieren items,

1 Belangrijke veiligheids- en milieu-instructies

kookmateriaal of voedsel in de magnetron staan als u hem niet gebruikt.

- De inhoud van zuigflessen en babyvoeding moeten worden geschud of gemengd en de temperatuur moet worden gecontroleerd voor gebruik om brandwonden te vermijden.
- Dit apparaat is een Groep 2 klasse B ISM apparaat. Groep 2 bevat alle ISM (Industrieel, Wetenschappelijk en Medisch) apparaat waarin radiofrequentie energie opzettelijk wordt gegenereerd en/of gebruikt in de vorm van elektromagnetische straling voor de behandeling van materiaal en vonkerosie apparaat.
- Klasse B apparatuur is geschikt voor huishoudelijk gebruik en voor gebruik in vestigingen die rechtstreeks zijn verbonden met een laagspanningsnetwerk.
- Gebruik geen kookolie in de magnetron. Hete olie kan de onderdelen en het materiaal van de magnetron beschadigen en het kan brandwonden veroorzaken op de huid.
- Doorprik etenswaren met een dikke korst zoals aardappelen, courgettes, appelen en kastanjes.
- Het apparaat moet zodanig worden geplaatst dat de achterzijde

naar de muur is gericht.

- Voor u het apparaat verplaatst, moet u de draaitafel vastmaken om schade te voorkomen.
- Eieren in de schaal en volledige hardgekookte eieren mogen niet worden opgewarmd in de magnetron want ze kunnen ontploffen, zelfs na het opwarmen van de magnetron.

WAARSCHUWING: Als de deur of afdichtingen van de deur beschadigd zijn, mag u de magnetron niet gebruiken. U moet hem laten repareren door een bevoegde persoon.

WAARSCHUWING: Het is gevaarlijk voor iemand die niet bevoegd is om een onderhoud of reparatie uit te voeren waarbij een afdekking moet worden verwijderd die bescherming biedt tegen blootstelling aan magnetron energie.

WAARSCHUWING: Vloeistoffen en andere etenswaren mogen niet worden opgewarmd in gesloten containers aangezien ze kunnen ontploffen.

- De magnetron moet regelmatig worden gereinigd en etensresten moeten worden verwijderd.
- Er moet ten minste 20 cm vrije ruimte worden gelaten boven de magnetron.
- U mag etenswaren niet te lang in

1 Belangrijke veiligheids- en milieu-instructies

- de magnetron bereiden: dit kan namelijk brand veroorzaken.
- Gebruik geen chemicaliën en stoomreinigers om het apparaat te reinigen.
 - U moet uiterst voorzichtig zijn als u het apparaat gebruikt in de buurt van kinderen en personen met een beperkt fysiek, gevoelsmatig en mentaal vermogen.
 - Dit apparaat mag worden gebruikt door kinderen van 8 jaar of ouder en door personen met een beperkt fysiek, gevoelsmatig of mentaal vermogen of met een gebrek aan kennis en ervaring, op voorwaarde dat zij onder toezicht staan met betrekking tot het veilige gebruik van het product of dat ze de instructies hebben gekregen of de potentiële gevaren van het gebruik van het product begrijpen. Kinderen mogen niet spelen met het apparaat. De reiniging en de onderhoudsprocedures van de gebruiker mogen niet worden uitgevoerd door kinderen tenzij ze onder toezicht staan van een oudere persoon.
 - **Verstikkingsgevaar!** Houd alle verpakkingsmateriaal uit de buurt van kinderen.
 - Vanwege de overmatige hitte die wordt gegenereerd in de grill- en combinatiemodi mogen kinderen deze modi niet gebruiken tenzij ze onder toezicht staan van een volwassene.
 - Houd het product en het netsnoer buiten handbereik van kinderen jonger dan 8 jaar.
 - Plaats de etenswaren die u wilt bereiden niet rechtstreeks op de glazen schotel. Plaats de etenswaren in / op geschikte containers voor u ze in de magnetron plaatst.
 - Metalen containers voor etenswaren en drank zijn niet toegelaten voor bereidingen in de magnetron. Deze kunnen vonken veroorzaken.
 - Dit product is niet ontworpen om ingebouwd te worden. Plaats het product niet in een kast of doos terwijl het in gebruik is.

1.2 Conformiteit met de WEEE-richtlijn en Verwijdering van afvalproducten:

Dit product is conform met de EU WEEE-richtlijn (2012/19/EU). Dit product draagt een classificatiesymbool voor afval elektrische en elektronische apparatuur (WEEE).

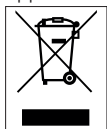

Dit symbool wijst erop dat dit product niet mag worden weggegooid met ander huishoudelijk afval aan het einde van de levensduur. Een gebruikt apparaat moet naar een officieel inzamel-punt worden gebracht voor recycling van elektrische en elektronische apparaten. Neem contact op met uw lokale autoriteiten of detailhandelaar waar het product is gekocht om deze collectiesystemen

1 Belangrijke veiligheids- en milieu-instructies

te vinden. Elk gezin speelt een belangrijke rol in de recuperatie en recycling van oude apparaten. De correcte verwijdering van gebruikte apparatuur helpt potentiële negatieve gevolgen voor het milieu en de volksgezondheid te voorkomen.

1.3 Conformiteit met de RoHS-richtlijn

Het product dat u hebt gekocht is conform met de Europese RoHS-richtlijn (2011/65/EU). Het bevat geen schadelijk en verboden materiaal zoals gespecificeerd in de Richtlijn.

1.4 Informatie op de verpakking



Het verpakkingsmateriaal van het product is gefabriceerd van recyclebaar materiaal in overeenstemming met onze Nationale Milieuwetgeving. U mag het verpakkingsmateriaal niet samen met het huishoudelijke of ander afval weggooien. Breng het naar de inzamelpunten voor verpakkingsmateriaal aangegeven door de lokale autoriteiten.

2 Uw magnetronoven

2.1 Overzicht

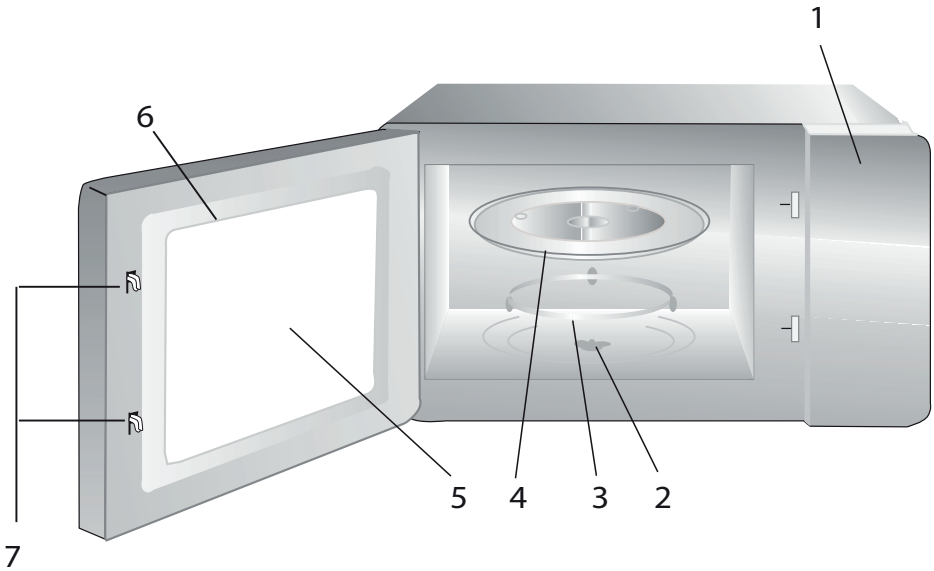

Bediening en onderdelen

1. Bedieningspaneel
2. As van het draaiplateau
3. Steun van het draaiplateau
4. Glazen schaal
5. Ovenvenster
6. Deurgroep
7. Vergrendelingsstelsel deurbeveiliging

2.2 Technische gegevens

Stroomverbruik	230 V~50 Hz, 1250 W (magnetron)
Uitvoer	800 W
Bedienings frequentie	2450 MHz
Buitenafmetingen (Magnetronoven) (H*W*D)	289.1*461*340 mm
Buitenafmetingen (inhoud kit)	382*594*340 mm
Oven capaciteit	20 liter
Netto gewicht	12 kg
Netto gewicht (inhoud kit)	13 kg

Technische en ontwerp wijzigingsrechten zijn voorbehouden.

Markeringen op het product of de waarden in andere documenten die bij het product worden geleverd, zijn waarden die zijn verkregen onder laboratoriumomstandigheden, volgens de relevante normen. Deze waarden kunnen variëren, afhankelijk van het gebruik van het apparaat en de omgevingstoestand. De vermogenswaarden worden getest op 230V.

2 Uw magnetronoven

2.3 Installeren van het draaiplateau

- Plaats de glazen schaal nooit ondersteboven. De glazen schaal mag nooit worden belemmerd.
- Zowel de glazen schaal als het draaiplateau moeten altijd tijdens het bereiden worden gebruikt.
- Al het voedsel, wel of niet in bakken, moet voor de bereiding altijd op de glazen schaal worden geplaatst.
- Als de glazen schaal of de steun van het draaiplateau scheurt of breekt, moet u contact opnemen met het dichtstbijzijnde erkende servicecentrum.

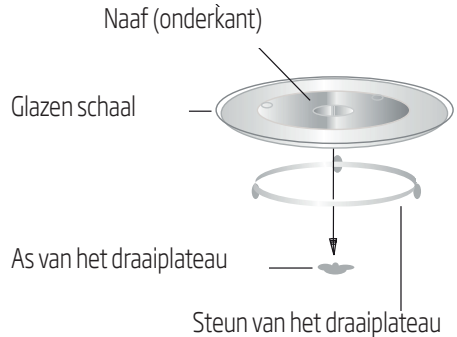

3 Installatie en aansluiting

3.1 Installatie en aansluiting

- Verwijder alle verpakkingsmateriaal en accessoires. Inspecteer de oven op schade zoals deuken of een defecte deur. Installeer de oven niet als deze beschadigd is.
- Verwijder enige beschermende folie die u aantreft op het oppervlak van het kastje voor de magnetron.
- Verwijder niet de lichtbruine Mica-folie die zich op de binnenkant van de oven bevindt om de magnetron te beschermen.
- Kies een vlak oppervlak dat voldoende ruimte biedt voor inlaat- en uitlaatleidingen.

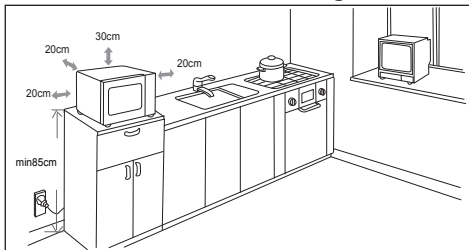

- Minimale installatiehoogte is 85 cm.

- Het achteroppervlak van het apparaat mag niet tegen een muur geplaatst worden. Laat een ruimte van min. 30 cm boven de oven; de minimale afstand tussen de oven en de nabij gelegen muren, indien aanwezig, moet 20 cm zijn.
- Verwijder niet de poten onder oven.
- Het afsluiten van de inlaat- en uitlaatopeningen kan de oven beschadigen.
- Het apparaat is uitgerust met een stekker en mag uitsluitend worden aangesloten op een correct geïnstalleerd geaard stopcontact.
- De netspanning moet overeenkomen met het typeplaatje op het apparaat.
- Het stopcontact moet zijn geïnstalleerd en de aansluitkabel mag uitsluitend worden vervangen door erkend servicepersoneel. Als de stekker niet lang genoeg is om de installatie uit te voeren, moet er een meerpolige schakelaar aan de installatiezijde worden geplaatst met een aansluitgat van minstens 3 mm.
- Er mogen geen adapters, meervoudige stopcontacten en verlengsnoeren worden gebruikt. Overbelasting kan brand tot gevolg hebben.

3 Installatie en aansluiting



WAARSCHUWING: Plaats de oven niet op een haardplaat of een ander apparaat dat warmte uitstraalt. Het plaatsen van de oven op of dichtbij een warmtebron kan de oven beschadigen en als gevolg daarvan zal de garantie ongeldig worden.



Het toegankelijke oppervlak kan tijdens de werking heet zijn.



Het stroomsnoer niet knopen of buigen.



Voor inbouw-gebruik, raadpleeg de installatieinformatie die zit bij de kit met modelcode MOK 20232 X.

3.2 Radiostoring



De werking van de magnetron kan storing veroorzaken op radio's, tv's en soortgelijke apparaten.

- Plaats de oven zo ver mogelijk van radio's en tv's vandaan. De werking van magnetrons kan storing op uw radio- of tv-ontvangst veroorzaken. 2. Sluit uw oven aan op een standaard huishoudelijk stopcontact. Zorg dat de spanning en de frequentie gelijk zijn aan de spanning en de frequentie op het typeplaatje.
- In geval van storing kan dit verminderd of weggenomen worden door de volgende voorzorgsmaatregelen te nemen:
- Reinig de deur en het afdichtingsoppervlak van de oven.
- Stel de antennerichting van de radio of tv opnieuw in.
- Verplaats de oven rekening houdend met de locatie van de ontvanger.
- Plaats de magnetron uit de buurt van de ontvanger.

- Sluit de magnetron aan op een ander stopcontact, zodat de magnetron en de ontvanger op verschillende lijnen zitten.

3.3 Basisregels van magnetronkoken

- Bereid het voedsel met veel zorg. Plaats de resterende delen aan de buitenkant van de schotel.
- Let op de bereidingstijd. Bereid in de kortst aangegeven tijd en voeg indien nodig meer tijd toe. Overgaar voedsel kan rook veroorzaken of verbranden.
- Dek het voedsel tijdens de bereiding af. Het afdekken van het voedsel voorkomt spatten en helpt het voedsel gelijkmatig te bereiden.
- Draai voedsel zoals gevogelte en hamburgers om tijdens de bereiding in een magnetron om de bereiding van dit soort voedsel te versnellen. Grotere stukken voedsel, zoals een braadstuk, moet minstens eenmaal gedraaid worden.
- Draai voedsel zoals gehaktballen halverwege de bereidingstijd om en verplaats de gehaktballen in het midden naar de zijkanalen en andersom.

3.4 Instructies voor aarding

Dit apparaat moet worden geaard. Deze oven heeft een geaarde kabel met een geaarde stekker. Het apparaat moet worden aangesloten op een geïnstalleerd en correct geaard stopcontact. Het aardingsstelsel heeft een lekdraad voor elektrische stroom in geval van een kortsluiting en vermindert het risico op een elektrische schok. We raden u aan een elektrisch circuit alleen voor de oven te gebruiken. De werking met hoogspanning is gevaarlijk en kan brand of andere ongelukken veroorzaken die de oven kunnen beschadigen.



WAARSCHUWING: Verkeerd gebruik van de geaarde stekker kan een elektrische schok veroorzaken.

3 Installatie en aansluiting



Raadpleeg voor vragen over aarding en elektrische instructies een bevoegde elektricien of servicepersoneel.



De fabrikant en/of handelaar zijn niet aansprakelijk voor letsel of schade aan de oven die is ontstaan door het niet nakomen van de procedures van de elektrische aansluiting.

3.5 Test voor gebruiksvorwerpen

Zet de magnetron nooit aan als deze leeg is. De enige uitzondering hierop is tijdens de test voor gebruiksvorwerpen, zoals beschreven in het volgende gedeelte. Bepaalde niet-metalen gebruiksvorwerpen zijn mogelijk niet geschikt voor gebruik in de magnetron. Als u niet zeker bent of uw gebruiksvorwerp geschikt is voor de magnetron, kunt u de volgende test uitvoeren.

1. Plaats het te testen lege gebruiksvorwerp in de magnetron samen met een magnetronbestendig glas gevuld met 250 ml water.
2. Laat de magnetron gedurende 1 minuut lang op maximaal vermogen werken.
3. Controleer voorzichtig de temperatuur van het te testen gebruiksvorwerp. Als het warm is geworden, is het niet geschikt voor gebruik in de magnetron.
4. Overschrijd nooit de werkingslimiet van 1 minuut. Als u tijdens deze minuut van werking vonken ziet, moet u de magnetron stoppen. Gebruiksvorwerpen die vonken afgeven zijn niet geschikt voor gebruik in de magnetron.

De volgende lijst is een algemene gids die u bijstaat het juiste gebruiksvorwerp te kiezen.

Kookgerei	Magnetron	Grill	Combinatie
Hittebestendig glas	Ja	Ja	Ja
Niet-hittebestendig glas	Nee	Nee	Nee
Hittebestendig keramiek	Ja	Ja	Ja
Kunststof schaal geschikt voor magnetron	Ja	Nee	Nee
Papieren keukengerei	Ja	Nee	Nee
Metalen schaal	Nee	Ja	Nee
Metalen rek	Nee	Ja	Nee
Aluminium folie en deksels van folie	Nee	Ja	Nee
Schuimmaterialen	Nee	Nee	Nee

4 Werking

4.1 Bedieningspaneel



4.2 Instellen van de tijd

Als de magnetron op de stroom wordt aangesloten wordt '0:00' in het ledscherm weergegeven en klinkt er eenmaal een zoemer.

1. Druk tweemaal op "🕒" en de cijfers voor de uren gaan knipperen.

2. Draai "🕒" om het uur aan te passen; u moet een waarde invoeren van tussen de 0 en 23.
3. Druk op "🕒" en de cijfers voor de minuten gaan knipperen.
4. Draai "🕒" om de minuten aan te passen; u moet een waarde invoeren van tussen de 0 en 59.
5. Druk op "🕒" om de tijdsinstelling te beëindigen. Het ':'-symbool knippert en de tijd licht op.



Als u tijdens het instellen van de tijd op "🕒" drukt, schakelt de oven automatisch terug naar de vorige stand.

4.3 Koken met de magnetronoven

1. Druk op "🔥" en 'P100' wordt op het ledscherm weergegeven.
2. Druk nogmaals op "🔥" of draai "🕒" om het gewenste vermogen te selecteren. Bij iedere druk op de toets zal respectievelijk 'P100', 'P80', 'P50', 'P30' of 'P10' worden weergegeven.
3. Druk op "▶" om te bevestigen en draai "🕒" om de bereidingstijd in te stellen op een waarde tussen 0:05 en 95:00.
4. Druk nogmaals op "▶" om de bereiding te starten.



Voorbeeld: Als u gedurende 20 minuten met een magnetronvermogen van 80% wilt bereiden, kunt u de oven met behulp van de volgende stappen laten werken.

5. Druk eenmaal op "🔥" en 'P100' wordt op het scherm weergegeven.
6. Druk nogmaals op "🔥" of draai "🕒" om het magnetronvermogen op 80% in te stellen.
7. Druk op "▶" om te bevestigen en 'P80' wordt op het scherm weergegeven.

4 Werking

8. Draai "💡" om de bereidingstijd aan te passen totdat de oven '20:00' weergeeft.

9. Druk op "▶" om de bereiding te starten.

De stappen voor het aanpassen van de tijd in de codeknop zijn als volgt:

Instellen van de tijdsduur	Vermeerderen hoeveelheid
0-1 minuut	5 seconden
1-5 minuten	10 seconden
5-10 minuten	30 seconden
10-30 minuten	1 minuut
30-95 minuten	5 minuten

Instructies van de magnetrontoetsen

Opdracht	Scherm	Magnetronvermogen
1	P100	100%
2	P80	80%
3	P50	50%
4	P30	30%
5	P10	10%

4.4 Snelle start

1. Druk in de stand-by-stand "▶" om de bereiding te starten op 100% van het magnetronvermogen. Bij iedere druk op de toets wordt de bereidingstijd met 30 seconden per stap verlengd tot 95 minuten.

2. Bij de bereiding in de magnetron of ontdooien op tijd wordt de bereidingstijd met 30 seconden verlengd bij iedere druk op de knop "▶".

3. Draai in de stand-by-stand "💡" tegen de wijzers van de klok in om de bereidingstijd in te stellen voor bereiding met 100% magnetronvermogen en druk op "▶" om de bereiding te starten.



In de standen automatisch menu en ontdooien op gewicht, heeft het drukken op "▶" geen invloed op de bereidingstijd.

4.5 Ontdooien op tijdsduur

1. Druk eenmaal op "❄️".

2. Draai "💡" om de tijdsduur voor het ontdooien te selecteren. De maximale tijdsduur bedraagt 95 minuten.

3. Druk op "▶" om het ontdooien te starten. Het vermogen voor ontdooien is P30 en dit kan niet gewijzigd worden.

4.6 Ontdooien op gewicht

1. Druk eenmaal op "❄️".

2. Draai "💡" om het gewicht van het voedsel te selecteren tussen 100 en 2.000 g.

3. Druk op "▶" om het ontdooien te starten.

4.7 Keukenwekker (afteller)

Uw oven is uitgerust met een automatische keukenwekker die niet gelinkt is met de ovenfuncties en afzonderlijk voor de keuken gebruikt kan worden (hij kan maximaal tot 95 minuten worden ingesteld.)

1. Druk eenmaal op "🕒" en 00:00 wordt op het ledscherm weergegeven.

2. Draai "💡" om de juiste tijdsduur in te voeren.

3. Druk op "▶" om te instelling te bevestigen.

4. Als het aftellen van de ingevoerde tijdsduur 00:00 bereikt, klinkt de zoemer 5 keer. Als de tijd is ingesteld (24-uursysteem), wordt de actuele tijd in het ledscherm weergegeven.

Druk "🕒" om de keukenwekker op elk willekeurig moment te laten stoppen.



De keukenwekker werkt anders dan het 24-uursysteem. De keukenwekker is slechts een tijd klok.

4 Werking

4.8 Automatische kookmenu





1. Draai "💡" met de wijzers van de klok mee om het gewenste menu te selecteren. Menu's van 'A-1' tot 'A-8', namelijk pizza, vlees, groenten, pasta, aardappelen, vis, dranken en popcorn worden weergegeven.
2. Druk op "▶" om te bevestigen.
3. Draai "💡" om het standaard gewicht te kiezen in overeenstemming met het menuschema.
4. Druk op "▶" om de bereiding te starten.







Voorbeeld: Als u het 'automatische menu' wilt gebruiken om 350 g vis te bereiden:

5. Draai "💡" met de wijzers van de klok mee totdat 'A-6' op het scherm wordt weergegeven.
6. Druk op "▶" om te bevestigen.
7. Draai "💡" om het gewicht van de vis te selecteren totdat '350' in het scherm wordt weergegeven.
8. Druk op "▶" om de bereiding te starten.

Automatische kookmenu

Menu	Gewicht	Scherf
 A-1 Pizza	200 g	200
	400 g	400
 A-2 Vlees	250 g	250
	350 g	350
	450 g	450
 A-3 Groenten	200 g	200
	300 g	300
	400 g	400
 A-4 Pasta	50 g (met 450 ml koud water)	50
	100 g (met 800 ml koud water)	100

 A-5 Aardappelen	200 g	200
	400 g	400
	600 g	600
 A-6 Vis	250 g	250
	350 g	350
	450 g	450
 A-7 Dranken	1 glas (120 ml)	1
	2 glazen (240 ml)	2
	3 glazen (360 ml)	3
 A-8 Popcorn	50 g	50
	100 g	100

4.9 Bereiding in meervoudige stappen

Er kunnen voor bereiding maximaal 2 stappen worden ingesteld. Indien bij bereiding in meervoudige stappen een van de stappen ontdoeien is, dan moet ontdoeien de eerste stap zijn.



Als u gedurende 5 minuten voedsel wilt ontdoeien en daarna gedurende 7 minuten wilt bereiden op een magnetronvermogen van 80%, voert u de volgende stappen uit:

1. Druk eenmaal op "🌀".
2. Draai "💡" om de tijdsduur voor het ontdoeien te selecteren totdat '5:00' in het scherm wordt weergegeven.
3. Druk eenmaal op "📶" en 'P100' wordt op het scherm weergegeven.
4. Druk nogmaals op "📶" of draai "💡" om het magnetronvermogen op 80% in te stellen.
5. Druk op "▶" om te bevestigen en 'P80' wordt op het scherm weergegeven.
6. Draai "💡" om de bereidingstijd aan te passen totdat de oven '7:00' weergeeft.

4 Werking

7. Druk op "▶" om de bereiding te starten. De zoemer klinkt eenmaal voor de eerste stap en het aftellen van de ontdooitijd begint. De zoemer klinkt nogmaals als aan de tweede bereidingsstap wordt begonnen. De zoemer klinkt 5 keer aan het einde van de bereiding.

4.10 Zoekfunctie

1. Druk in de standen magnetron op "☞" en gedurende 3 seconden wordt het huidige vermogen weergegeven. Na 3 seconden schakelt de oven terug naar de vorige stand.
2. Druk tijdens de bereiding op "🕒" en de huidige tijd wordt gedurende 3 seconden weergegeven.

4.11 Kinderslot

1. **Vergrendelen:** Druk in de stand-by-stand gedurende 3 seconden op "🔒" en er klinkt een zoemer die aangeeft dat het kinderslot is geactiveerd. Als de tijd al is ingesteld, wordt ook de huidige tijd weergegeven; anders wordt "00:00" op het ledscherm weergegeven.
2. **Ontgrendelen:** Druk om het kinderslot te ontgrendelen gedurende 3 seconden op "🔒" en er klinkt een lange 'piep' die aangeeft dat het kinderslot is gedeactiveerd.

4.12 Openen van de oven deur

Druk op "🔓" en de deur wordt geopend.

5 Reinigen en onderhoud

5.1 Reiniging

	WAARSCHUWING: Gebruik nooit benzine, oplosmiddelen of schuurmiddelen, metalen voorwerpen of harde borstels om het apparaat schoon te maken.
--	--

	WAARSCHUWING: Dompel het apparaat nooit in water of een andere vloeistof.
--	--

1. Schakel het apparaat uit en trek de stekker uit het stopcontact.
2. Laat het apparaat volledig afkoelen.
3. Houd de binnenkant van de oven schoon. Veeg gespat voedsel of gemorste vloeistof die aan de wanden van de oven plakken af met een vochtige doek. Als de oven erg vuil wordt, kunt u een mild schoonmaakmiddel gebruiken. Voorkom het gebruik van sprays en andere bijtende schoonmaakmiddelen. Deze kunnen vlekken, sporen en matheid op het deuropervlak veroorzaken.
4. De buitenkant van de oven moet worden gereinigd met een vochtige doek. Laat geen water in de ventilatieopeningen lopen om te voorkomen dat de werkende delen van de oven beschadigd raken.
5. Veeg beide zijden van de deur en het glas, deur-rubbers en delen dichtbij de rubbers regelmatig met een vochtige doek om de gemorste en gespatte vlekken te verwijderen. Gebruik geen schurende schoonmaakmiddelen.
6. Laat het bedieningspaneel niet nat worden. Reinig met een vochtige, zachte doek. Laat de deur van de oven open om te voorkomen dat de oven per ongeluk in werking treedt tijdens het schoonmaken van het bedieningspaneel.
7. Veeg eventueel ontstane stoom in en om de oven deur af met een zachte doek. Dit kan voorkomen als de magnetron wordt gebruikt onder omstandigheden met een hoge luchtvochtigheid. Dit is normaal.
8. In sommige gevallen moet u de glazen schaal verwijderen om deze te reinigen. Was de

5 Reinigen en onderhoud

- schaal met warm sop of in de vaatwasmachine.
- De rolring en bodem van de oven moeten regelmatig worden gereinigd om overmatig lawaai te voorkomen. Het is voldoende om de bodem van de oven te reinigen met een mild schoonmaakmiddel. De rolring kan worden gewassen met sop of in de vaatwasmachine. Als u de rolring uit de bodem van de oven verwijderd om deze te reinigen, zorg er dan voor dat u deze op de juiste positie terugplaatst.
 - Voor verwijdering van slechte geuren in uw oven zet u een glas water met het sap en de schil van een citroen in een diepe magnetronbestendige schaal en laat u de oven gedurende 5 minuten op de magnetronstand werken. Veeg grondig af en droog dan met een zachte doek.
 - Neem contact op met de erkende servicedienst als de ovenlamp vervangen dient te worden.
 - De oven moet regelmatig worden gereinigd en enige voedselresten moeten worden verwijderd. Indien de oven niet schoon wordt gehouden kan dit defecten in het oppervlak veroorzaken die de levensduur van het apparaat negatief kunnen beïnvloeden en dat kan risico's met zich meebrengen.
 - Gooi dit apparaat niet weg met het huishoudelijk afval; oude ovens moeten worden afgevoerd door speciale afvalcentra die door de gemeenten zijn aangesteld.
 - Als de magnetron wordt gebruikt met de grillfunctie kan er een kleine hoeveelheid rook en geur ontstaan, die na kort gebruik zal verdwijnen.

5.2 Opslag

- Als u van plan bent het apparaat gedurende een lange periode niet te gebruiken, ruim het dan zorgvuldig op.
- Zorg ervoor dat het apparaat los is van het stopcontact, volledig is afgekoeld en compleet droog is.
- Bewaar het apparaat op een koele en droge

plaats.

- Bewaar het apparaat buiten het bereik van kinderen.

5.3 Hantering en transport

- Wanneer u het apparaat hanteert en verplaatst, moet u het in de originele verpakking dragen.
- De verpakking van het apparaat beschermt het tegen fysieke schade.
- Plaats geen zware lasten op het apparaat of op de verpakking. Het apparaat kan worden beschadigd.

6 Probleemoplossing

Normaal	
Magnetron stoort op de ontvangst van de tv	Radio- en tv-ontvangst kunnen worden gestoord door de werkende magnetron. Het is een soortgelijke storing als die wordt veroorzaakt door kleine elektrische apparaten, zoals een mixer, stofzuiger en elektrische ventilator. Dit is normaal.
De ovenverlichting is gedimd	Tijdens bereiding op laag magnetronvermogen kan de ovenverlichting gedimd zijn. Dit is normaal.
Ontstane stoom op de deur, hete lucht uit de ventilatiegaten	Tijdens de bereiding kan er uit het voedsel stoom ontstaan. Het merendeel van deze stoom zal door de ventilatiegaten worden afgevoerd. Toch kan er wat stoom ontstaan op een koele plaats als de ovendeur. Dit is normaal.
De oven ging per ongeluk in werking zonder voedsel.	Het apparaat mag niet worden gebruikt zonder voedsel te bevatten. Dit is heel gevaarlijk.

Probleem	Mogelijke oorzaak	Oplossing
Oven kan niet worden gestart.	1) Stroomkabel is niet goed aangesloten.	Trek de stekker uit het stopcontact. Steek de stekker na 10 seconden terug in het stopcontact.
	2) Zekering is gesprongen of de stroomonderbreker is geactiveerd.	Vervang de zekering of reset de stroomonderbreker (gerepareerd door professioneel personeel of ons bedrijf).
	3) Problemen met het stopcontact.	Test het stopcontact met andere elektrische apparaten.
De oven verwarmt niet.	4) De deur is niet goed gesloten.	Sluit de deur goed af.
Het glazen draaiplateau maakt lawaai als de magnetron in werking is	5) Het draaiplateau en de bodem van de oven zijn vuil.	Raadpleeg het deel 'Reinigen en onderhoud' om vuile delen te reinigen.

Slijtage door normaal gebruik

U heeft een Beko of Grundig Groot huishoudelijk product gekocht waarvan u bij goed gebruik vele jaren plezier kunt hebben. Goed gebruik betekent dat u de instructies in de gebruiksaanwijzing toepast, vooral die over de wijze van gebruik en onderhoud. Dit is erg belangrijk voor een goede werking van het product, ook op de lange termijn. Daarnaast moet u er rekening mee houden dat elk product slijtagegevoelige onderdelen bevat. Sommige onderdelen slijten pas nadat de normale levensduur van het product voorbij is. Andere onderdelen slijten eerder, al voordat de normale levensduur van het product voorbij is. Het is met die onderdelen net als met een auto: ruitenwissers en banden moeten vaak al na enkele jaren worden vervangen, terwijl de auto zelf nog heel veel jaren mee kan.

Bij elektrisch-huishoudelijke apparaten kan bijvoorbeeld worden gedacht aan de volgende slijtagegevoelige onderdelen:

- bewegende delen (zoals motor, scharnier, wieltjes)
- elektronica-modules (zoals printplaat, sensoren, verlichting)
- kunststof- en rubberen delen (zoals deurrubber, reservoirs, geleiders)
- afdichtingen (slangen)
- verwarmingselementen
- lagers

Dit soort onderdelen slijt vaak eerder dan u van het totale product verwacht. Die eerdere slijtage is normaal, net als bij auto-onderdelen. De kwaliteit van het product is daardoor niet minder. De kosten van vervanging of reparatie van die onderdelen zijn daarom voor rekening van u als gebruiker van het product. Afhankelijk van de omstandigheden kan er voor de verkoper altijd reden zijn om de kosten niet of slechts gedeeltelijk aan u in rekening te brengen. Als sprake is van abnormale slijtage bij normaal gebruik zijn de kosten sowieso voor rekening van de verkoper.

Houdt er rekening mee dat de levensduur van een product afhangt van hoe vaak u het gebruikt, hoe u het gebruikt en waar u het product gebruikt.

Proszę najpierw przeczytać tę instrukcję obsługi!

Szanowny Kliencie,

dziękujemy za wybranie urządzenia marki Beko. Mamy nadzieję, że zakupione urządzenie, wyprodukowane z zapewnieniem wysokiej jakości przy użyciu najnowszych technologii, okaże się w pełni zadowalające. W tym celu przed użyciem urządzenia należy uważnie przeczytać całą instrukcję obsługi oraz dołączone dokumenty i zachować je do wglądu na przyszłość. Przekazując urządzenie innemu użytkownikowi, należy dołączyć również niniejszą instrukcję. Należy postępować zgodnie z instrukcjami, zwracając uwagę na wszystkie informacje i ostrzeżenia zamieszczone w niniejszym dokumencie.

Należy pamiętać, że niniejsza instrukcja może odnosić się także do innych modeli. Różnice pomiędzy modelami są wyraźnie opisane w instrukcji.

Znaczenie symboli

W różnych częściach niniejszej instrukcji obsługi stosowane są następujące symbole:



Ważne informacje i przydatne wskazówki dotyczące użytkowania.



Ostrzeżenia dotyczące sytuacji zagrażających bezpieczeństwu, życiu i mieniu.



Ostrzeżenie przed gorącymi powierzchniami.



Ostrzeżenie przed porażeniem elektrycznym.



**PAPIER Z RECYKLINGU
I NADAJĄCY SIĘ
DO PONOWNEGO
PRZETWORZENIA**

1 Ważne instrukcje dotyczące bezpieczeństwa i ochrony środowiska

Ważne informacje dotyczące bezpieczeństwa Przeczytaj uważnie i zachowaj na przyszłość

1.1 Ostrzeżenia dotyczące bezpieczeństwa

Rozdział ten zawiera instrukcje bezpieczeństwa, które pomogą w uniknięciu pożaru, porażenia prądem, narażenia na wyciek energii mikrofalowej, obrażeń ciała lub uszkodzenia mienia. Nieprzestrzeganie tych instrukcji unieważnia udzielone gwarancje.

- Kuchenka mikrofalowa firmy Beko spełnia wszystkie wymogi stosownych norm bezpieczeństwa. W przypadku jakiegokolwiek uszkodzenia urządzenia lub przewodu zasilającego, aby uniknąć wszelkich zagrożeń należy oddać je do naprawy lub wymiany przez sprzedawcę, punkt serwisowy lub specjalistę albo autoryzowany serwis. Niewłaściwa lub niewykwalifikowana naprawa może spowodować niebezpieczeństwo i zagrożenie dla użytkownika.
- Urządzenie to jest przeznaczone do użytku domowego lub w podob-

nych miejscach, np.:

- w kuchniach personelu sklepu, biur i innych środowisk pracy;
 - w zabudowaniach gospodarczych
 - hotelach i innych obiektach mieszkalnych;
 - w obiektach typu nocleg ze śniadaniem (B&B).
- Nie nadaje się on do użytku przemysłowego lub laboratoryjnego.
 - Nie uruchamiaj mikrofal, gdy drzwiczki są otwarte; w przeciwnym razie możesz być narażony na działanie szkodliwej energii mikrofal. Nie należy wyłączać ani modyfikować zamków bezpieczeństwa.
 - Kuchenka mikrofalowa jest przeznaczona do podgrzewania potraw i napojów. Suszenie żywności lub odzieży oraz ogrzewanie poduszek rozgrzewających, kapci, gąbek, wilgotnej szmatki itp. może prowadzić do obrażeń, zapalenia lub pożaru.
 - Nie umieszczaj żadnych przedmiotów między przednią częścią a drzwiczkami. Nie dopuszczaj do gromadzenia się brudu lub resztek środka czyszczącego na powierzchniach zamknięcia.
 - Wszelkie prace serwisowe polega-

1 Ważne instrukcje dotyczące bezpieczeństwa i ochrony środowiska

- jące na zdjęciu osłony chroniącej przed promieniowaniem mikrofal muszą być wykonywane przez upoważnione osoby/serwis. Każde inne prace są niebezpieczne.
- Produkt jest przeznaczony do gotowania, podgrzewania i rozmrażania żywności w domu. Nie może być używany do celów handlowych.
 - Kuchenka mikrofalowa nie jest przeznaczona do suszenia jakichkolwiek żywych istot.
 - Nie używaj urządzenia do suszenia ubrań ani ręczników kuchennych.
 - Nie używaj urządzenia na zewnątrz, w łazienkach, w wilgotnym środowisku lub w miejscach, w których może ulec zamoczeniu.
 - Firma nie ponosi odpowiedzialności ani nie zapewnia gwarancji za szkody wynikające z niewłaściwego użytkowania lub niewłaściwej obsługi urządzenia.
 - Nie należy próbować rozkładać tego urządzenia na części. Za szkody spowodowane nieprawidłową obsługą nie przysługują żadne roszczenia gwarancyjne.
 - Należy stosować wyłącznie oryginalne lub zalecane przez producenta części zamienne.
 - Nie pozostawiaj urządzenia bez nadzoru, gdy jest podłączone.
 - Zawsze używaj urządzenia na stabilnej, płaskiej, czystej, suchej i antypoślizgowej powierzchni.
 - Urządzenie nie powinno być używane w połączeniu z zewnętrznym wyłącznikiem czasowym lub osobnym urządzeniem sterującym.
 - Przed pierwszym użyciem wyczyść wszystkie części. Szczegółowe informacje można znaleźć w rozdziale „Czyszczenie i konserwacja”.
 - To urządzenie należy używać tylko zgodnie z jego przeznaczeniem, w sposób opisany w niniejszej instrukcji.
 - Podczas pracy urządzenie bardzo się nagrzewa. Uważaj, aby nie dotknąć gorących części wewnątrz mikrofalówki.
 - Nie włączaj kuchenki, gdy jest pusta.
 - Naczynie do gotowania może się nagrzewać na skutek przenoszenia ciepła z podgrzanej żywności do naczynia. Możesz potrzebować rękawic kuchennych do przytrzymania naczynia.
 - Naczynia należy sprawdzić, aby upewnić się, że nadają się do użytku w kuchenkach mikrofalowych.
 - Nie umieszczaj mikrofali na kuchence ani innych urządzeniach

1 Ważne instrukcje dotyczące bezpieczeństwa i ochrony środowiska

wytwarzających ciepło. W przeciwnym razie urządzenie może ulec uszkodzeniu, a gwarancja straci ważność.

- Podczas podnoszenia pokryw lub folii po gotowaniu może wydostać się para.
- Urządzenie i jego powierzchnie mogą być bardzo gorące podczas pracy.
- Drzwiczki i szyba zewnętrzna mogą być bardzo gorące podczas pracy.
- Upewnij się, że zasilanie z domowej sieci elektrycznej jest zgodne z informacjami podanymi na tabliczce znamionowej urządzenia.
- Jedynym sposobem odłączenia urządzenia od zasilania jest wyjęcie wtyczki z gniazdka.
- Używaj urządzenia tylko z uziemionym gniazdem.
- Nie używaj urządzenia, jeśli kabel zasilania lub wtyczka są uszkodzone.
- Z urządzeniem nie należy używać przedłużaczy.
- Nigdy nie dotykaj urządzenia ani wtyczki wilgotnymi lub mokrymi rękami.
- Ustaw urządzenie w taki sposób, aby wtyczka była zawsze dostępna.
- Aby zapobiec uszkodzeniu przewodu zasilającego, nie wolno dopuścić do jego ściskania, zginania lub ocierania o ostre krawędzie. Trzymaj kabel zasilania daleko od gorących powierzchni i otwartego ognia.
- Upewnij się, że nie ma niebezpieczeństwa przypadkowego pociągnięcia przewodu zasilającego lub potknięcia się o niego podczas użytkowania urządzenia.
- Przed każdym czyszczeniem oraz gdy urządzenie nie jest używane należy odłączyć je od zasilania.
- Nie ciągnąc za kabel zasilający urządzenia w celu odłączenia go od źródła zasilania i nigdy nie owijając go wokół urządzenia.
- Nie zanurzaj urządzenia, przewodu zasilającego ani wtyczki w wodzie ani w innych cieczach. Nie myć pod bieżącą wodą.
- Podczas odgrzewania jedzenia w plastikowych lub papierowych pojemnikach, zwracaj na urządzenie szczególną uwagę ze względu na możliwy samozapłon.
- Przed umieszczeniem pożywienia w kuchence usuń z niego druciki i/ lub metalowe uchwyty z papierowych lub plastikowych torebek.
- Jeśli z urządzenia wydostaje się dym, wyłącz je lub wyjmij wtyczkę z kontaktu, jeśli jest to bezpieczne,

1 Ważne instrukcje dotyczące bezpieczeństwa i ochrony środowiska

- i nie otwieraj drzwiczek, aby zduścić ewentualne płomienie.
- Nie używaj wnętrza kuchenki do przechowywania rzeczy. Jeśli kuchenka nie jest używana nie należy zostawiać w niej papierowych przedmiotów, materiałów do gotowania ani żywności, gdy nie jest używana.
 - Aby uniknąć poparzeń, zawartość butelek do karmienia niemowląt i słoiczków z jedzeniem powinna zostać wymieszana lub wstrząśnięta, a temperatura pożywienia sprawdzona przed jedzeniem.
 - Niniejsze urządzenie należy do grupy 2 klasy B ISM. Grupa 2 obejmuje cały sprzęt ISM (przemysłowy, naukowy i medyczny), w którym energia o częstotliwości radiowej jest celowo generowana i/lub wykorzystywana w postaci promieniowania elektromagnetycznego do obróbki materiałów oraz sprzęt do erozji iskrowej.
 - Sprzęt klasy B nadaje się do użytku w domach i zakładach podłączonych bezpośrednio do sieci niskiego napięcia.
 - Nie używaj oleju do gotowania w kuchence. Gorący olej może uszkodzić elementy i materiały piekarnika, a nawet spowodować oparzenia skóry.
 - Potrawy z grubą skórką, np. ziemniaki, cukinie, jabłka i kasztany należy nakłuć.
 - Urządzenie należy ustawić tak, aby tylna strona była skierowana w stronę ściany.
 - Przed przenoszeniem urządzenia należy zabezpieczyć talerz obrotowy, aby zapobiec uszkodzeniu.
 - Jajka w skorupkach i jajka gotowane na twardo nie powinny być podgrzewane w mikrofalówkach, gdyż mogą one eksplodować, nawet po skończeniu podgrzewania.
- OSTRZEŻENIE:** Jeśli drzwiczki lub uszczelki są uszkodzone, kuchenka nie może być używana, aż do czasu jej naprawienia przez fachowca.
- OSTRZEŻENIE:** Serwisowanie i naprawy urządzenia, polegające na zdejmowaniu przez osoby niekompetentne osłony chroniącej przed energią mikrofalową, jest niebezpieczne.
- OSTRZEŻENIE:** Płyny i inne jedzenie nie mogą być podgrzewane w zamkniętych pojemnikach, gdyż mogą one eksplodować.
- Wnętrze mikrofalówki powinno być regularnie czyszczone, a jakiegokolwiek pozostałości jedzenia usuwane.

1 Ważne instrukcje dotyczące bezpieczeństwa i ochrony środowiska

- Nad górną powierzchnią kuchenki powinno być co najmniej 20 cm wolnej przestrzeni.
- Nie przegrzewaj potraw; w przeciwnym razie możesz spowodować pożar.
- Nie używaj środków chemicznych ani środków czyszczących wspomaganych parą do czyszczenia urządzenia.
- Zaleca się szczególną ostrożność podczas używania urządzenia w pobliżu dzieci i osób o ograniczonych zdolnościach fizycznych, sensorycznych lub umysłowych.
- Urządzenie może być używane przez dzieci w wieku 8 lat lub starsze oraz przez osoby o ograniczonej sprawności fizycznej, sensorycznej lub umysłowej lub nieposiadające wiedzy i doświadczenia, pod warunkiem, że są one nadzorowane w zakresie bezpiecznego użytkowania produktu lub zostały odpowiednio poinstruowani lub rozumieją ryzyko związane z używaniem produktu. Dzieci nie mogą bawić się tym urządzeniem. Czyszczenie i konserwacja nie mogą być wykonywane przez dzieci bez nadzoru.
- **Niebezpieczeństwo zadławienia!** Wszystkie opakowania należy przechowywać poza zasięgiem dzieci.
- Ze względu na nadmierne ciepło powstające podczas grillowania i trybu kombinowanego, dzieci powinny mieć możliwość korzystania z tych trybów wyłącznie pod nadzorem osoby dorosłej.
- Przechowuj urządzenie i kabel zasilający tak, aby były niedostępne dla dzieci poniżej 8 roku życia.
- Nie gotuj potraw bezpośrednio na szklanej podstawce. Umieść jedzenie w/na odpowiednich naczyniach kuchennych przed włożeniem ich do kuchenki.
- Podczas gotowania w kuchenke mikrofalowej nie wolno używać metalowych pojemników na żywność i napoje. W przeciwnym razie może wystąpić iskrzenie.
- Produkt nie jest przeznaczony do obudowy. Nie należy umieszczać produktu w szafce lub pudełku, gdy jest używany.

1.2 Zgodność z dyrektywą WEEE i usuwanie odpadów:

Wyrób ten jest zgodny z dyrektywą WEEE Unii Europejskiej (2012/19/UE). Wyrób ten jest oznaczony symbolem klasyfikacyjnym dla zużytego sprzętu elektrycznego i elektronicznego (WEEE).



Ten symbol oznacza, że sprzęt nie może być umieszczany łącznie z innymi odpadami gospodarstwa domowego po okresie jego użytkowania. Zużyte

1 Ważne instrukcje dotyczące bezpieczeństwa i ochrony środowiska

urządzenie należy oddać do specjalnego punktu zbiórki zużytego sprzętu elektrycznego i elektronicznego w celu utylizacji. Aby uzyskać informacje o punktach zbiórki w swojej okolicy należy skontaktować się z lokalnymi władzami lub punktem sprzedaży tego produktu. Gospodarstwo domowe spełnia ważną rolę w przyczynianiu się do ponownego użycia i odzysku zużytego sprzętu. Odpowiednie postępowanie ze zużytym sprzętem zapobiega potencjalnym negatywnym konsekwencjom dla środowiska naturalnego i ludzkiego zdrowia.

1.3 Zgodność z dyrektywą RoHS:

Niniejszy wyrób jest zgodny z dyrektywą Parlamentu Europejskiego i Rady RoHS (Ograniczenie użycia substancji niebezpiecznych) (2011/65/WE). Nie zawiera szkodliwych i zakazanych materiałów, podanych w tej dyrektywie.

1.4 Informacje o opakowaniu



Opakowanie tego wyrobu wykonano z materiałów nadających się do recyklingu, zgodnie z naszym ustawodawstwem krajowym. Nie wyrzucaj materiałów opakowaniowych do śmieci wraz z innymi odpadkami domowymi. Oddaj je w jednym z wyznaczonych przez władze lokalne punktów zbiórki materiałów opakowaniowych.

2 Twoja kuchenka mikrofalowa

2.1 Opis ogólny

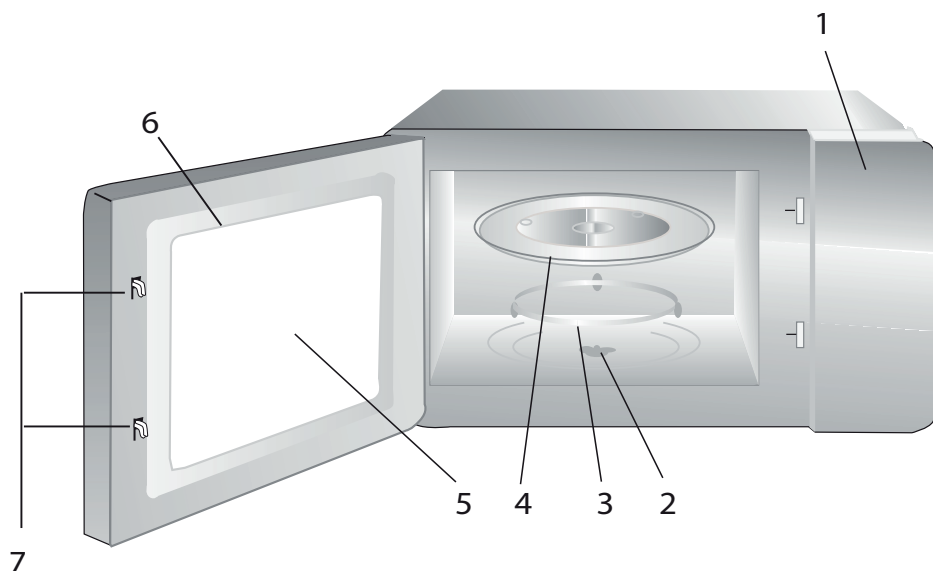

Elementy sterujące i części

1. Panel sterowania
2. Trzpień talerza obrotowego
3. Podpora talerza obrotowego
4. Szklana tacka
5. Okno kuchenki
6. Zespół drzwi
7. System blokady zabezpieczającej drzwi

2.2 Dane techniczne

Zużycie mocy	230 V~50 Hz, 1250 W (mikrofałe)
Moc wyjściowa	800 W
Częstotliwość robocza	2450 MHz
Wymiary zewnętrzne (Kuchenka mikrofalowa) (H*W*D)	289.1*461*340 mm
Wymiary zewnętrzne (zawartość zestawu) (H*W*D)	382*594*340 mm
Pojemność kuchenki	20 litrów
Waga netto	12 kg
Waga netto (zawartość zestawu)	13 kg

Zastrzega się prawo do wprowadzania modyfikacji technicznych oraz modyfikacji konstrukcji.

Wartości oznaczone na opakie i podane w innych dokumentach wraz z nim dostarczonych uzyskano w warunkach laboratoryjnych, według stosownych norm. Wartości te mogą się różnić w zależności od użytkowania urządzenia i warunków w jego otoczeniu. Wartości mocy są testowane przy 230 V.

2 Twoja kuchenka mikrofalowa

2.3 Zakładanie talerza obrotowego

- Nigdy nie kładź szklanej tacki do góry nogami. Nic nie powinno blokować szklanej tacki.
- Zarówno szklana tacka, jak i podpora talerza obrotowego muszą być zawsze używane w trakcie gotowania.
- Wszystkie artykuły spożywcze i pojemniki z potrawami zawsze muszą być umieszczane na szklanej tacce do gotowania.
- Jeśli szklana tacka lub podpora talerza obrotowego pękną lub złamią się, skontaktuj się z najbliższym centrum serwisowym.

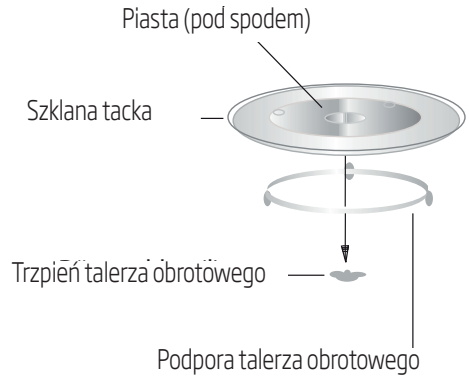

3 Montaż i podłączenie

3.1 Montaż i podłączenie

- Usuń całe opakowanie i akcesoria. Sprawdź kuchenkę pod kątem uszkodzeń, takich jak wgniecenia czy wyłamane drzwi. Nie montuj kuchenki, jeśli jest uszkodzona.
- Usuń całą folię ochroną na powierzchni obudowy kuchenki mikrofalowej.
- Nie usuwaj jasnobrązowej pokrywy Mica, zamontowanej w komorze kuchenki, aby chronić magnetron.
- Znajdź płaską powierzchnię, dość dużą, aby pomieścić kanały wlotowy i wylotowy.

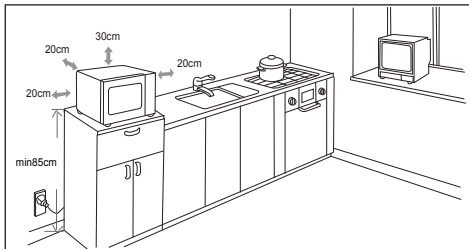

- Minimalna wysokość montażu to 85 cm.

- Tylna powierzchnia tego urządzenia nie może opierać się o ścianę. Pozostaw odstęp min. 30 cm ponad kuchenką; minimalny odstęp między kuchenką a ścianami po bokach, jeśli są, to 20 cm.
- Nie zdejmuj nóżek spod kuchenki.
- Zasłonięcie otworów wlotowego i wylotowego może uszkodzić kuchenkę.
- Urządzenie jest wyposażone we wtyczkę i musi być podłączone do prawidłowo zamontowanego i uziemionego gniazdka.
- Napięcie w sieci musi odpowiadać podanemu na tabliczce znamionowej.
- Gniazdko musi być zamontowane, a kabel łączący może być wymieniany tylko przez autoryzowany personel serwisowy. Jeśli po zamontowaniu nie ma już dostępu do wtyczki, po stronie montażowej musi znajdować się rozłącznik dla wszystkich biegunów z odległością otwarcia styków przynajmniej 3 mm.

3 Montaż i podłączenie

- Nie wolno używać adapterów, złoździejek i przedłużaczy. Przeładowanie może skutkować ryzykiem pożaru.



OSTRZEŻENIE: Nie stawiaj kuchenki na piekarniku ani żadnym innym urządzeniu, które jest źródłem ciepła. Umieszczenie kuchenki na źródła ciepła lub w jego pobliżu może spowodować jej uszkodzenie a w konsekwencji wygaśnięcie gwarancji.



Dostępna powierzchnia może być gorąca w trakcie użytkowania.



Nie ściskać ani nie zginać kabla zasilającego.



Wskazówki co do zabudowy w meblach kuchennych podano w informacji montażowej w zestawie modelu o kodzie MOK 20232 X.

3.2 Zakłócenia radiowe



Działanie kuchenki mikrofalowej może spowodować zakłócenia w odbiorze radia, telewizji i podobnych urządzeń.

- Umieść kuchenkę jak najdalej od odbiorników radiowych i telewizorów. Działanie kuchenki mikrofalowej może spowodować zakłócenia w odbiorze radia i telewizji. 2. Podłącz kuchenkę to standardowego gniazdka domowego. Napięcie i częstotliwość muszą być takie same, jak napięcie i częstotliwość na tabliczce znamionowej.
- W przypadku zakłóceń można je zmniejszyć lub wyeliminować, stosując opisane poniżej środki:
- Wyczyść drzwiczki i powierzchnie uszczelniające kuchenki.
- Ponownie ustaw kierunek anteny radia lub telewizora.

- Przetaw kuchenkę, biorąc pod uwagę lokalizację odbiornika.
- Umieść kuchenkę mikrofalową z dala od odbiornika.
- Podłącz kuchenkę mikrofalową do innego gniazda, aby kuchenka i odbiornik były podłączone do innych linii.

3.3 Zasady gotowania w kuchence mikrofalowej

- Ostrożnie przygotuj żywność. Pozostałe części umieść poza naczyniem.
- Zwracaj uwagę na czas gotowania. Gotuj w najkrótszym podanym czasie; w razie potrzeby przedłuż trochę gotowanie. Zbyt długo gotowana potrawa może dymić lub może się spalić.
- Przykryj potrawę na czas gotowania. Przykrycie potrawy zapobiega przyskaniu i pomaga w równomiernym jej ugotowaniu.
- W trakcie gotowania w kuchence mikrofalowej przewracaj potrawy takie jak drób czy hamburgery, aby przyspieszyć ich czas gotowania. Większe potrawy, jak pieczeń, należy obrócić przynajmniej raz.
- W połowie czasu gotowania obracaj pokrętló takie potrawy jak klopsiki do góry nogami i przekładaj je ze środka naczynia na zewnętrzną krawędź.

3.4 Instrukcje uziemiania

To urządzenie musi być uziemione. Ta kuchenka ma kabel uziemiający z uziemioną wtyczką. Urządzenie musi być podłączone do gniazdka w ścianie, prawidłowo zainstalowanego i uziemionego. System uziemienia ma przewód odprowadzający prąd elektryczny w przypadku zwarcia i zmniejsza ryzyko porażenia prądem. Zalecamy używanie obwodu elektrycznego przeznaczonego dla kuchenki. Korzystanie z wysokiego napięcie jest niebezpieczne i może spowodować pożar lub inny wypadek, który może uszkodzić kuchenkę.

3 Montaż i podłączenie



OSTRZEŻENIE: Nieprawidłowe użycie wtyczki uziemiającej może skutkować porażeniem prądem elektrycznym.



Jeśli masz pytania na temat instrukcji uziemiania i dotyczącej połączeń elektrycznych, skonsultuj się wykwalifikowanym elektrykiem lub personelem serwisowym.



Producent i/lub sprzedawca nie przyjmują żadnej odpowiedzialności za obrażenia lub uszkodzenia kuchenki, które mogą wystąpić w przypadku nieprzestrzegania procedur połączenia elektrycznego.

3.5 Test przyborów

Nigdy nie uruchamiaj pustej kuchenki mikrofalowej. Jedynym wyjątkiem jest test przyborów opisany w poniższej sekcji. Niektóre niemetalowe przybory mogą być nieodpowiednie do używania w kuchence mikrofalowej. Jeśli nie wiesz, czy dana rzecz jest odpowiednia do kuchenki mikrofalowej, możesz przeprowadzić następujący test.

1. Umieść pusty przedmiot do przetestowania w kuchence mikrofalowej razem ze szklanką odpowiednią do tego rodzaju kuchenek, wypełnioną 250 ml wody.
2. Włącz kuchenkę na pełną moc na 1 minutę.
3. Ostrożnie sprawdź temperaturę testowanego przedmiotu. Jeśli jest ciepły, nie nadaje się do stosowania w kuchence mikrofalowej.
4. Nigdy nie przekraczaj ograniczenia czasu działania do 1 minuty. Jeśli w trakcie tej 1 minuty zauważysz iskrzenie, wyłącz kuchenkę. Przybory powodujące iskrzenie nie nadają się do stosowania w kuchence mikrofalowej.

Następująca lista to ogólny poradnik, który pomoże wybrać odpowiednie przybory do gotowania.

Przybory kuchenne	Mikrofałe	Grill	Tryb mieszany
Szkoło żaroodporne	Tak	Tak	Tak
Zwykłe szkło	Nie	Nie	Nie
Ceramika żaroodporna	Tak	Tak	Tak
Plastikowe naczynia odpowiednie do kuchenki mikrofalowej	Tak	Nie	Nie
Papierowe naczynia kuchenne	Tak	Nie	Nie
Metalowa tacka	Nie	Tak	Nie
Metalowa kratka	Nie	Tak	Nie
Folia aluminiowa i foliowe pokrywki	Nie	Tak	Nie
Materiały piankowe	Nie	Nie	Nie

4 Obsługa

4.1 Panel sterowania

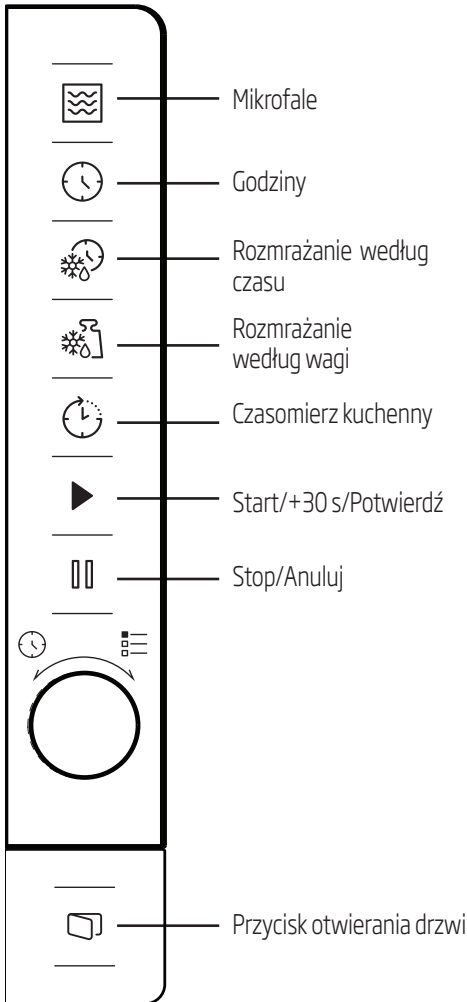

4.2 Ustawianie czasu

Kiedy kuchenka mikrofalowa jest gotowa do działania, na ekranie LED wyświetli się „0:00” i rozlegnie się pojedynczy sygnał.

1. Naciśnij przycisk dwa razy, a godziny zaczną migać.

2. Obróć pokrętkę , aby ustawić godzinę; wartość wejściowa powinna się mieścić między 0 a 23.

3. Naciśnij przycisk , a minuty zaczną migać.

4. Obróć pokrętkę , aby ustawić minuty; wartość wejściowa powinna się mieścić między 0 a 59.

5. Naciśnij przycisk , aby zakończyć ustawianie godziny. Zacznie migać symbol „:” i zaświeci się godzina.



Jeśli naciśniesz w trakcie ustawiania czasu, kuchenka powróci automatycznie do poprzedniego trybu.

4.3 Gotowanie w kuchence mikrofalowej

1. Naciśnij przycisk , a na ekranie LED wyświetli się „P100”.

2. Naciśnij ponownie przycisk lub obróć pokrętkę , aby wybrać żadaną moc. Za każdym razem, kiedy naciśniesz przycisk, odpowiednio pojawią się wartości „P100”, „P80”, „P50”, „P30” lub „P10”.

3. Naciśnij przycisk , aby potwierdzić i obróć pokrętkę , aby ustawić czas gotowania na wartość między 0:05 i 95:00.

4. Naciśnij ponownie przycisk , aby zacząć gotowanie.





Przykład: Jeśli chcesz użyć 80% mocy mikrofal, aby gotować przez 20 minut, możesz wykonać następujące kroki.

5. Naciśnij przycisk raz, a na ekranie LED wyświetli się „P100”.

6. Naciśnij jeszcze raz przycisk lub obróć pokrętkę , aby ustawić moc na 80%.

4 Obsługa

- Naciśnij przycisk , aby potwierdzić, a na ekranie LED wyświetli się „P80”.
- Obracaj pokrętko , aby dopasować czas gotowania, aż wyświetli się „20:00”.
- Naciśnij przycisk , aby zacząć gotowanie.



Kroki dopasowywania czasu za pomocą przycisku kodującego pokazano poniżej:

Ustawianie czasu trwania	Zwiększ długość
0-1 minuta	5 sekund
1-5 minut	10 sekund
5-10 minut	30 sekund
10-30 minut	1 minuta
30-95 minut	5 minut

Instrukcje korzystania z klawiatury kuchenki mikrofalowej

Polecenie	Ekran	Moc mikrofal
1	P100	100%
2	P80	80%
3	P50	50%
4	P30	30%
5	P10	10%

4.4 Szybki start



- W trybie wstrzymania naciśnij , aby zacząć gotowanie ze 100% mocy mikrofal. Za każdym razem kiedy naciśniesz przycisk, czas gotowania będzie wzrastał w krokach co 30 sekund do osiągnięcia 95 minut.
- W przypadku gotowania w trybie kuchenki mikrofalowej lub rozmrażania według czasu, czas gotowania będzie wzrastał o 30 sekund za każdym razem, kiedy naciśniesz .
- W trybie wstrzymania obróć pokrętko  w kierunku przeciwnym do ruchu wskazówek zegara,

aby zacząć gotowanie ze 100% mocy mikrofal i naciśnij , aby zacząć gotować.





W trybie automatycznego menu i rozmrażania według wagi naciśnięcie przycisku  nie wydłuży czasu gotowania.

4.5 Rozmrażanie według czasu



- Naciśnij raz przycisk .
- Obróć pokrętko , aby wybrać czas rozmrażania. Maksymalny czas wynosi 95 minut.
- Naciśnij , aby zacząć rozmrażanie. Moc rozmrażania to P30 nie może zostać zmieniona.

4.6 Rozmrażanie według wagi

- Naciśnij raz przycisk .
- Obróć pokrętko , aby wybrać wagę potrawy - od 100 do 2000 g.
- Naciśnij , aby zacząć rozmrażanie.

4.7 Czasomierz kuchenny (licznik)

Kuchenka jest wyposażona w automatyczny licznik, który nie jest powiązany z jej funkcjami i można go używać w kuchni osobno (można go nastawić na maks. 95 minut).

- Naciśnij raz przycisk , a na ekranie LED wyświetli się 00:00.
- Obróć pokrętko , aby ustawić prawidłowy czas.
- Naciśnij przycisk , aby potwierdzić ustawienie.
- Kiedy odliczanie dojdzie od podanego czasu do 0:00, rozlegnie się pięciokrotny sygnał. Jeśli ustawiona jest godzina (zegar 24-godzinny), aktualny czas jest wyświetlany na ekranie LED.

4 Obsługa

Naciśnij przycisk "00", aby zatrzymać czasomierz w dowolnym momencie.



Funkcje czasomierza kuchennego inne niż zegar 24-godzinny. Czasomierz kuchenny to po prostu czasomierz.

4.8 Menu automatyczne

1. Obróć pokrętkę "☞" w kierunku przeciwnym do ruchu wskazówek zegara, aby wybrać żądane menu. Wyświetli się menu od „A-1” do „A-8”, a mianowicie pizza, mięso, warzywa, makaron, ryby, napoje i popcorn.
2. Naciśnij przycisk "▶", aby potwierdzić.
3. Obróć pokrętkę "☞", aby wybrać domyślną wagę zgodnie z tabelą w menu.
4. Naciśnij "▶", aby zacząć gotowanie.



Przykład: Jeśli chcesz użyć „Menu automatycznego”, aby ugotować 350 g ryb:

1. Obracaj pokrętkę "☞" w kierunku zgodnym z kierunkiem ruchu wskazówek zegara, aż na ekranie pojawi się „A-6”.
2. Naciśnij przycisk "▶", aby potwierdzić.
3. Obracaj pokrętkę "☞", aby wybrać wagę ryby, aż na ekranie pojawi się „350”.
4. Naciśnij "▶", aby zacząć gotowanie.

Menu gotowania automatycznego

Menu	Waga	Ekran
 A-1 Pizza	200 g	200
	400 g	400
 A-2 Mięso	250 g	250
	350 g	350
	450 g	450

 A-3 Warzywa	200 g	200
	300 g	300
	400 g	400
 A-4 Makaron	50 g (z 450 ml zimnej wody)	50
	100 g (z 800 ml zimnej wody)	100
 A-5 Ziemniaki	200 g	200
	400 g	400
	600 g	600
 A-6 Ryby	250 g	250
	350 g	350
	450 g	450
 A-7 Napoje	1 szklanka (120 ml)	1
	2 szklanki (240 ml)	2
	3 szklanki (360 ml)	3
 A-8 Popcorn	50 g	50
	100 g	100

4.9 Gotowanie wieloetapowe





W przypadku gotowania można ustawić maksymalnie dwa kroki. Jeśli w przypadku gotowania wieloetapowego jednym z kroków jest rozmrażanie, musi być ono pierwszym krokiem.





Jeśli chcesz rozmrażać potrawę przez 5 minut, a następnie gotować ją przez 7 minut z mocą 80%, wykonaj następujące kroki:

1. Naciśnij raz przycisk "☞".
2. Obracaj pokrętkę "☞", aby wybrać czas rozmrażania, aż na ekranie wyświetli się „5:00”.
3. Naciśnij przycisk "☞" raz, a na ekranie LED wyświetli się „P100”.



4 Obsługa

4. Naciśnij jeszcze raz przycisk  lub obróć pokrętkę , aby ustawić moc na 80%.
5. Naciśnij przycisk , aby potwierdzić, a na ekranie LED wyświetli się „P80”.
6. Obracaj pokrętkę , aby dopasować czas gotowania, aż wyświetli się „7:00”.
7. Naciśnij przycisk , aby zacząć gotowanie. Rozlegnie się pojedynczy dźwięk dla pierwszego kroku i rozpocznie się odliczanie czasu rozmrażania. W momencie przejścia do drugiego kroku gotowania dźwięk rozlegnie się ponownie. Kiedy gotowanie zakończy się, dźwięk rozlegnie się pięciokrotnie.

4.10 Funkcja zapytania

1. W trybie mikrofal naciśnij przycisk  a na 3 sekundy wyświetli się aktualny poziom mocy. Po 3 sekundach kuchenka powróci do poprzedniego trybu.
2. Podczas gotowania naciśnij przycisk , a na 3 sekundy wyświetli się aktualna godzina.

4.11 Blokada zabezpieczająca przed dziećmi

1. **Blokowanie:** W trybie wstrzymania przytrzymaj wciśnięty przycisk  przez 3 sekundy, a rozlegnie się pojedynczy dźwięk, oznaczający że włączona jest blokada zabezpieczająca przed dziećmi. Jeśli ustawiona jest już godzina, wyświetli się także aktualny czas; w przeciwnym razie na ekranie LED wyświetli się „- - - -”.
2. **Odblokowywanie:** Aby wyłączyć blokadę zabezpieczającą przed dziećmi, przytrzymaj wciśnięty przycisk  przez 3 sekundy, a rozlegnie się długi pojedynczy dźwięk, oznaczający że ta blokada została wyłączona.

4.12 Otwieranie drzwiczek kuchenki

Naciśnij przycisk , a otworzą się drzwiczki kuchenki.

5 Czyszczenie i konserwacja

5.1 Czyszczenie



OSTRZEŻENIE: Do czyszczenia urządzenia nie wolno używać benzyny, rozpuszczalnika, ściernych środków czyszczących, metalowych przedmiotów ani twardych szczotek.



OSTRZEŻENIE: Nigdy nie wolno zanurzać urządzenia ani jego kabla zasilającego w wodzie ani w żadnym innym płynie.

1. Wyłącz urządzenie i wyjmij wtyczkę z gniazdka.
2. Poczekaj, aż urządzenie całkiem ostygnie.
3. Zadbaj, aby wewnątrz kuchenki było czyste. Wycieraj wilgotną ściereczką ścianki kuchenki, jeśli zostaną zachłapane jedzeniem lub rozlanymi płynami. Jeśli kuchenka jest bardzo brudna, możesz użyć łagodnego detergentu. Unikaj używania sprayów i innych ostrych środków czyszczących, ponieważ mogą one spowodować powstanie plam, śladów i odbarwień na powierzchni drzwiczek.
4. Zewnętrzne powierzchnie kuchenki należy czyścić wilgotną ściereczką. Dbaj, aby przez otwory wentylacyjne woda nie dostała się do wnętrza, aby zapobiec uszkodzeniu części eksploatacyjnych kuchenki.
5. Często przecieraj wilgotną ściereczką obydwie strony drzwiczek i szklaną tackę, uszczelki drzwiczek i części w pobliżu uszczelek, aby usunąć ślady po rozlaniu i zachłapaniu. Nie używaj ściernych środków czyszczących.
6. Nie zamocz panelu sterowania. Urządzenie czyść wilgotną, miękką ściereczką. Czyszcząc panel sterowania, zostaw otwarte drzwiczki, aby zapobiec przypadkowemu włączeniu.
7. Jeśli od wewnętrznej strony drzwiczek lub w ich pobliżu zbierze się para, zetrzyj ją miękką ściereczką. Para może się pojawić, jeśli kuchenka mikrofalowa działa w warunkach dużej wilgotności. Jest to normalne zjawisko.
8. W niektórych przypadkach możesz musieć wyjąć szklaną tackę do czyszczenia. Umyj tackę w ciepłej wodzie z płynem lub w zmywarce.
9. Należy regularnie czyścić pierścień obrotowy i spód kuchenki, aby zapobiec nadmiernemu hałasowi. Wystarczy przetrzeć dolną powierzchnię kuchenki łagodnym detergentem. Pierścień obrotowy można myć w ciepłej wodzie z płynem lub w zmywarce. Jeśli wyjmiesz pierścień obrotowy ze spodu kuchenki do czyszczenia, koniecznie zamontuj do z powrotem w odpowiednim położeniu.
10. Aby usunąć brzydkie zapachy z kuchenki, do głębokiej miski, odpowiedniej do używania w kuchenke mikrofalowej, wlej szklaną wody, sok i skórkę z cytryny i włącz kuchenkę na 5 minut w trybie mikrofal. Następnie dokładnie wytrzyj wewnątrz do sucha miękką ściereczką.
11. Jeśli żarówka w kuchenke wymaga wymiany, skontaktuj się z autoryzowanym serwisem.
12. Kuchenkę należy czyścić regularnie i usuwać wszelkie pozostałości po żywności. Jeśli kuchenka nie jest utrzymywana w czystości, mogą wystąpić uszkodzenia powierzchni, które negatywnie wpłyną na żywotność urządzenia i które mogą spowodować zagrożenia.
13. Nie wyrzucaj tego urządzenia z odpadami domowymi; stare kuchenki należy oddawać do specjalnych punktów zbiórki prowadzonych przez samorządy.
14. Jeśli kuchenka mikrofalowa jest używana w funkcji grillowania, może pojawić się niewielka ilość dymu i zapach, które znikną po pewnym czasie używania.

5 Czyszczenie i konserwacja

5.2 Przechowywanie

- Jeśli nie zamierzasz używać urządzenia przez dłuższy czas, należy je starannie przechować.
- Upewnij się, że urządzenie jest odłączone od zasilania, ostygło i jest całkiem suche.
- Przechowuj urządzenie w chłodnym i suchym miejscu.
- Urządzenie należy chronić przed dostępem dzieci.

5.3 Przenoszenie i transport

- Urządzenie należy przenosić i transportować w oryginalnym opakowaniu.
- Zabezpiecza ono urządzenie przed fizycznymi uszkodzeniami.
- Nie wolno umieszczać ciężkich ładunków na urządzeniu lub opakowaniu. Może to spowodować uszkodzenie urządzenia.

6 Rozwiązywanie problemów

Normalne	
Kuchenka mikrofalowa zakłóca odbiór TV.	Odbiór radia i telewizji może być zakłócony w czasie działania kuchenki mikrofalowej. Jest to podobne do zakłóceń powodowanych przez małe urządzenia elektryczne, jak mikser, odkurzacz i wentylator. Jest to normalne zjawisko.
Światło w kuchence jest przyćmione	W przypadku gotowania z użyciem niskiej mocy światło w kuchence może być przyćmione. Jest to normalne zjawisko.
Na drzwiach zbiera się para, z otworów wentylacyjnych wydobywa się gorące powietrze	Podczas gotowania potrawy mogą parować. Większość tej pary wydobędzie się przez otwory wentylacyjne. Część może jednak zebrać się w chłodnym miejscu, jak drzwiczki kuchenki. Jest to normalne zjawisko.
Kuchenka uruchomiona przypadkowo bez produktów spożywczych wewnątrz.	Nie wolno uruchamiać urządzenia bez produktów spożywczych wewnątrz. Jest to bardzo niebezpieczne.

Problem	Prawdopodobna przyczyna	Rozwiązanie
Nie można włączyć kuchenki.	1) Kabel zasilający nie jest poprawnie włożony do gniazdka.	Wyjmij wtyczkę z gniazdka. Włóż ją z powrotem po 10 s.
	2) Bezpiecznik się przepalił lub został uruchomiony wyłącznik z bezpiecznikiem.	Wymień bezpiecznik lub zresetuj wyłącznik z bezpiecznikiem (naprawiony przez fachowy personel naszej firmy).
	3) Problem z gniazdkiem.	Przetestuj gniazdko z innymi urządzeniami elektrycznymi.
Kuchenka nie grzeje.	4) Drzwiczki nie są prawidłowo zamknięte.	Zamknij prawidłowo drzwiczki.
Szklany talerz obrotowy hałasuje, kiedy kuchenka działa.	5) Talerz obrotowy i spód kuchenki jest brudny.	Wskazówki na temat czyszczenia zabrudzonych części patrz rozdział „Czyszczenie i konserwacja”.

Droży Klienci,

Dziękujemy za zakup naszych produktów. Jesteśmy przekonani, że nasze urządzenia będą służyły przez lata. Każdy produkt firmy Beko jest objęty 2-letnim okresem gwarancji.

Warunki gwarancji Beko S.A. (małe urządzenia AGD)

BEKO spółka akcyjna z siedzibą w Warszawie (02-819), przy ulicy Puławskiej 366, wpisana do rejestru przedsiębiorców prowadzonego przez Sąd Rejonowy dla m.st. Warszawy w Warszawie, XIII Wydział Gospodarczy Krajowego Rejestru Sądowego, pod numerem: 0000078147 (dalej: „BEKO”) udziela gwarancji jakości (dalej: „Gwarancja”) na wprowadzone przez BEKO do obrotu na terenie Polski produkty marki BEKO (dalej: „Urządzenia”) osobom, które nabyły te produkty („Użytkownik”) na następujących warunkach:

I. ZAKRES OCHRONY.

BEKO gwarantuje, że Urządzenie zakupione przez Użytkownika jest wolne od wad produkcyjnych lub materiałowych, powstałych z przyczyn tkwiących w tym Urządzeniu (dalej: „Wada”), które ujawnią się w ciągu terminu określonego w części II. niniejszych Warunków Gwarancji (dalej: „Okres Gwarancyjny”).

W razie ujawnienia się Wady Produktu w trakcie Okresu Gwarancyjnego, zostanie ona usunięta na koszt BEKO w sposób uzależniony od właściwości wady, na zasadach i w zakresie określonym w niniejszych Warunkach Gwarancji.

BEKO zobowiązuje się do usunięcia Wady poprzez dokonanie nieodpłatnej naprawy lub wymiany Urządzenia, bądź też reklamacja zgłoszona na podstawie niniejszych Warunków Gwarancji zostanie rozpatrzona w inny sposób uzgodniony przez BEKO i Użytkownika.

Udzielona gwarancja jest ważna na terytorium Rzeczypospolitej Polskiej.

II. CZAS TRWANIA GWARANCJI.

Okres Gwarancyjny wynosi 24 miesiące licząc od daty zakupu Urządzenia przez pierwszego Użytkownika.

III. PROCEDURA ZGŁOSZENIA REKLAMACYJNEGO.

Wady Urządzenia ujawnione w Okresie Gwarancyjnym będą usuwane pod warunkiem przedstawienia przez Użytkownika dowodu zakupu tego Urządzenia zawierającego oznaczenia niezbędne do jego identyfikacji (model, datę zakupu).

Uprawnienia wynikające z niniejszych Warunków Gwarancji mogą być zrealizowane przez Użytkownika wyłącznie w Autoryzowanych Punktach Serwisowych BEKO (dalej: „Serwis”) po uprzednim dokonaniu zgłoszenia na Infolinii BEKO pod numerem telefonu: 22 250 14 14. Urządzenie powinno być odpowiednio zapakowane i zabezpieczone przez Użytkownika na czas transportu do punktu serwisowego Beko.

Wady Urządzenia będą usunięte w terminie 14 dni od daty zgłoszenia Wady na Infolinii BEKO. Jeżeli część zamienna wymieniana w ramach uprawnień wynikających z niniejszych Warunków Gwarancji Urządzenia jest sprowadzana z zagranicy, termin naprawy, o którym mowa w punkcie 5 powyżej, może ulec wydłużeniu jednak, nie więcej niż do 30 dni licząc

odpowiednio od daty zgłoszenia Wady na Infolinii BEKO. Informacje o spodziewanych terminach napraw dostępne są na Infolinii BEKO pod numerem 22 250 14 14. Po usunięciu Wady, Urządzenie zostanie dostarczone Użytkownikowi na koszt BEKO.

IV. WYŁĄCZENIA.

Warunkiem skorzystania z niniejszych Warunków Gwarancji jest:

- użytkowanie Urządzenia zgodnie z Instrukcją Obsługi dołączoną do tego Urządzenia i jego przeznaczeniem, jak również odpowiednie czyszczenie i konserwacje Urządzenia;
- użytkowanie w warunkach indywidualnego gospodarstwa domowego. Urządzenie nie jest używane do celów prowadzenia działalności gospodarczej lub w zastosowaniach eksploatacji masowej, w szczególności w gastronomicznej działalności hoteli, restauracji i innych obiektów turystyczno-rekreacyjnych lub zbiorowego żywienia. Stosowanie osprzętu zalecanego przez producenta; brak ingerencji w Urządzenie przez osoby do tego nieupoważnione; brak ingerencji w tabliczkę znamionową z numerem seryjnym Urządzenia.

Udzielona przez Beko Gwarancja nie obejmuje:

- wad powstałych z przyczyn innych niż tkwiące w Urządzeniu;
- normalnego zużycia elementów eksploatacyjnych tj. akumulatory, baterie, noże, filtry, żarówki, szczotki, itp.;
- czynności przewidzianych w Instrukcji Obsługi, do wykonania których zobowiązany jest Użytkownik Urządzenia we własnym zakresie i na swój koszt, w tym: instruktażu dotyczącego obsługi Urządzenia, instalacji oraz regulacji urządzenia.
- usterek powstałych w wyniku nieprawidłowego lub niewłaściwego użytkowania, niedbalstwa, przypadkowego uszkodzenia Urządzenia, nieodpowiedniego napięcia prądu lub dokonania jakichkolwiek zmian, które mają wpływ na niewłaściwe działanie Urządzenia, i które naprawiane były przez osoby nieupoważnione, używania instalacji niezgodnych z odpowiednimi Polskimi Normami i innych niż wymienione w Instrukcji Obsługi Urządzenia; uszkodzeń mechanicznych, termicznych, chemicznych, korozji, innych uszkodzeń spowodowanych działaniem lub zaniedbaniem Użytkownika lub powstałych na skutek działania sił zewnętrznych (do których zalicza się w szczególności wyładowania atmosferyczne, skoki napięcia, wszystkiego rodzaju awarie domowej instalacji wodno-kanalizacyjnej, itp.), a także powstałych na skutek przedostania się zanieczyszczeń lub ciał obcych do Urządzenia, zakamienienia (proces odkamieniania musi być przeprowadzany zgodnie z instrukcją obsługi z użyciem odpowiednich środków czyszczących) elementów ze szkła, plastiku oraz porcelany; odbarwień Urządzenia lub poszczególnych jego części;
- usterek powstałych na skutek przechowywania i użytkowania Urządzenia w warunkach, które są niezgodne z normalnymi warunkami domowymi określonymi wymaganiami powszechnie obowiązujących przepisów prawa i odpowiednich Polskich Norm;

V. POZOSTAŁE POSTANOWIENIA.

Niniejsze warunki gwarancji mają zastosowanie do Urządzeń zakupionych od dnia 01.03.2019 r. Gwarant oświadcza, że niniejsza Gwarancja jest udzielana Użytkownikowi dodatkowo i nie wyłącza, nie ogranicza ani nie zawieszają uprawnień Użytkownika wynikających z przepisów o rękojmi za wady rzeczy sprzedanej na podstawie Kodeksu cywilnego.

Nejprve si přečtěte tento návod k použití!

Vážený zákazníku,

Děkujeme, že jste si vybrali tento produkt značky Beko. Doufáme, že s tímto spotřebičem, který byl vyroben s využitím vysoce kvalitní a moderní technologie, dosáhnete těch nejlepších výsledků. Z tohoto důvodu si před použitím spotřebiče pečlivě přečtěte celý návod k použití a jakékoli doplňující dokumenty a uchovejte je pro budoucí použití. Pokud spotřebič předáte další osobě, rovněž jí předejte návod k použití. Dodržujte pokyny a věnujte pozornost všem informacím a varováním uvedeným v návodu k použití.

Nezapomeňte, že se tento návod může vztahovat i k několika jiným modelům. Rozdíly mezi modely jsou v návodu výslovně popsány.

Význam symbolů

V různých částech tohoto návodu k použití jsou použity následující symboly:

	Důležité informace o užitečných tipech k použití.
	Upozornění na nebezpečné situace týkající se ohrožení života a majetku.
	Upozornění na horké povrchy.
	Varování před úrazem elektrickým proudem.



RECYKLOVANÝ A
RECYKLOVATELNÝ
PAPÍR

1 Důležité bezpečnostní pokyny a pokyny týkající se životního prostředí

Důležité bezpečnostní pokyny Pečlivě přečtěte a uschovejte pro budoucí použití

1.1 Bezpečnostní varování

Tato část obsahuje bezpečnostní pokyny, které vám pomohou chránit se před rizikem požáru, úrazu elektrickým proudem, vystavení úniku mikrovlnné energie, zranění osob nebo škod na majetku. Nedodržení těchto pokynů má za následek neplatnost záruky.

- Mikrovlnné trouby Beko splňují příslušné bezpečnostní normy. V případě jakéhokoli poškození spotřebiče nebo napájecího kabelu je třeba svěřit opravu nebo výměnu prodejci, servisnímu středisku nebo odborníkovi a autorizovanému servisu, aby se zabránilo jakémukoli nebezpečí. Nesprávná nebo nekvalifikovaná oprava může být nebezpečná a představuje riziko pro uživatele.
- Toto zařízení je určeno pro použití v domácnosti a v podobných podmínkách, jako jsou například:
 - Kuchyně pro zaměstnance v obchodech, kancelářích a jiných

pracovních prostředích

- Domy na farmách
 - Pro potřeby zákazníků v hotelech a jiných typech ubytovacích zařízení;
 - V ubytovnách a hostelech.
- Výrobek není určen pro průmyslové nebo laboratorní použití.
 - Nepokoušejte se troubu spustit, když jsou její dvířka otevřená; jinak byste mohli být vystaveni škodlivé mikrovlnné energii. Bezpečnostní zámky nevyřazujte, ani s nimi neoprávněně nemanipulujte.
 - Mikrovlnná trouba je určena k ohřevu jídel a nápojů. Sušení jídla nebo oděvů a ohřívání ohřívacích podložek, pantoflí, houbiček, vlhkých hadříků apod. může vyvolat riziko zranění, vznícení nebo požáru.
 - Mezi přední stranu a dvířka trouby nevkládejte žádné předměty. Dbejte na to, aby se na uzavíracích plochách nehromadily zbytky nečistot nebo čisticích prostředků.
 - Jakékoli servisní práce zahrnující odstranění krytu, který poskytuje ochranu před vystavením mikrovlnné energii, musí provádět autorizované osoby nebo servis. Jakýkoli jiný přístup je nebezpečný.
 - Váš výrobek je určen k vaření, ohřívání a rozmrazování potravin v do-

1 Důležité bezpečnostní pokyny a pokyny týkající se životního prostředí

mácnosti. Nesmí se používat ke komerčním účelům.

- Vaše trouba není určena k sušení jakýchkoli živých bytostí.
- Nepoužívejte váš spotřebič k sušení oděvů ani kuchyňských utěrek.
- Nepoužívejte tento spotřebič venku, v koupelně, ve vlhkém prostředí ani na místech, kde by se mohl namočit.
- Za škody vzniklé v důsledku nesprávného použití nebo nesprávného zacházení se zařízením neneseme žádnou odpovědnost ani neposkytujeme záruku.
- Nikdy se nepokoušejte spotřebič demontovat. Za škody způsobené nesprávnou manipulací se neakceptují žádné nároky na záruku.
- Používejte pouze originální díly nebo části doporučené výrobcem.
- Pokud je spotřebič v provozu, nechte jej bez dozoru.
- Spotřebič používejte vždy na stabilním, rovném, čistém, suchém a neklouzavém povrchu.
- Spotřebič by se neměl ovládat externím časovačem nebo samostatným systémem dálkového ovládání.
- Před prvním použitím spotřebiče očistěte všechny součásti. Přečtěte si podrobnosti uvedené v části „Čištění a údržba“.
- Provozujte spotřebič pouze pro účely, ke kterým je určen, jak je popsáno v tomto návodu.
- Spotřebič se během používání velmi zahřívá. Dbejte na opatrnost, abyste se nedotýkali horkých částí uvnitř trouby.
- Nepoužívejte troubu prázdnou.
- Kuchyňské nádobí se může zahřát přenosem tepla z ohřátých potravin na nádobí. Na uchopení nádobí možná budete potřebovat kuchyňské chňapky.
- Nádobí je třeba zkontrolovat, zda je vhodné pro použití v mikrovlnných troubách.
- Nepokládejte troubu na kamna ani na jiná zařízení vytvářející teplo. Jinak může dojít k poškození a ztrátě záruky.
- Po otevření pokrmů nebo fólie může po vaření z jídla vycházet pára.
- Spotřebič a jeho přístupné povrchy mohou být při používání velmi horké.
- Dvířka a vnější sklo mohou být při používání spotřebiče velmi horké.
- Ujistěte se, že vaše síťové napájení odpovídá údajům uvedeným na typovém štítku spotřebiče.

1 Důležité bezpečnostní pokyny a pokyny týkající se životního prostředí

- Jediný způsob, jak odpojit spotřebič od napájení, je vytáhnout zástrčku ze zásuvky.
- Spotřebič používejte pouze s uzemněnou zásuvkou.
- Nikdy nepoužívejte tento spotřebič, pokud je napájecí kabel nebo samotný spotřebič poškozen.
- Nepoužívejte tento spotřebič s prodlužovacím kabelem.
- Nikdy se nedotýkejte spotřebiče ani jeho zástrčky vlhkýma nebo mokřýma rukama.
- Umístěte spotřebič tak, aby zástrčka byla vždy přístupná.
- Chcete-li zabránit poškození napájecího kabelu, nedovolte aby došlo k jeho sevření, ohnutí nebo odírání na ostrých hranách. Udržujte napájecí kabel mimo dosah horkých povrchů a otevřeného ohně.
- Zamezte riziku náhodného vytažení napájecího kabelu nebo zakopnutí o napájecí kabel při používání spotřebiče.
- Před každým čištěním a pokud se spotřebič nepoužívá, jej odpojte ze zásuvky.
- Při odpojování zařízení od zdroje napájení netahejte za napájecí kabel, a nikdy kabel neomotávejte kolem zařízení.
- Neponořujte zařízení, napájecí kabel ani zástrčku do vody ani do jiných tekutin. Nedržte kabel pod tekoucí vodou.
- Při ohřívání potravin v plastových nebo papírových nádobách dávejte pozor na troubu kvůli riziku vznícení.
- Před vložením sáčků do trouby odstraňte drátěné šňůry a / nebo kovové úchyty papírových nebo plastových sáčků.
- Pokud vidíte kouř, vypněte nebo odpojte spotřebič, pokud je to bezpečné, a nechte dvířka zavřená, aby se udusily případné plameny.
- Nepoužívejte mikrovlnnou troubu ke skladování. Když troubu nepoužíváte, nenechávejte v ní papírové předměty, kuchyňský materiál ani jídlo.
- Obsah krmicích lahví a nádob s dětskou výživou je třeba před konzumací promíchat nebo protřepat a zkontrolovat teplotu, aby nedošlo k popálení.
- Tento spotřebič je klasifikován jako zařízení ISM skupiny 2, třídy B. Skupina 2 obsahuje všechna zařízení ISM (Industrial, Scientific, Medical) (průmyslová, vědecká a lékařská), ve kterých se vysokofrekvenční energie záměrně generuje a / nebo používá ve formě elektromagnetic-

1 Důležité bezpečnostní pokyny a pokyny týkající se životního prostředí

kého záření za účelem zpracování materiálu, a dále zařízení na jiskrové řezání.

- Zařízení třídy B je vhodné pro použití v domácích instalacích a v instalacích přímo připojených k nízkonapěťové napájecí síti.
- V troubě nepoužívejte kuchyňský olej. Horký olej může poškodit součásti a materiály trouby, a dokonce může způsobit popáleniny kůže.
- Jídlo se silnou slupkou, jako jsou brambory, cukety, jablka a kaštiny, propíchněte.
- Spotřebič musí být umístěn tak, aby zadní strana směřovala ke zdi.
- Před přemístěním spotřebiče zajistěte otočný talíř, aby nedošlo k jeho poškození.
- Vejce ve skořápce a celá natvrdo uvařená vejce se v mikrovlnné troubě nesmí ohřívat, protože mohou explodovat, a to i po ukončení mikrovlnného ohřevu.

VAROVÁNÍ: Pokud jsou dvířka nebo těsnění dvířek poškozené, trouba se nesmí používat, dokud ji neopraví kvalifikovaná osoba.

VAROVÁNÍ: Pro kohokoli jiného, než kompetentní osobu, je nebezpečné provádět jakékoli servisní nebo opravářské činnosti zahrnující odstranění krytu, který poskytuje ochranu před

působením mikrovlnné energie.

VAROVÁNÍ: Tekutiny a jiné potraviny se nesmějí ohřívat v uzavřených nádobách, protože by mohly explodovat.

- Troubu je třeba pravidelně čistit a odstraňovat veškeré zbytky jídla.
- Nad horním povrchem trouby by měl být volný prostor minimálně 20 cm.
- Potraviny nepřevažujte, aby nedošlo k požáru.
- K čištění spotřebiče nepoužívejte chemikálie ani parní čističe.
- Při používání v blízkosti dětí a osob s omezenými fyzickými, smyslovými nebo duševními schopnostmi dbejte na maximální opatrnost.
- Děti ve věku 8 let a starší a osoby s omezenými fyzickými, smyslovými nebo duševními schopnostmi nebo bez znalostí a zkušeností mohou tento spotřebič používat pouze tehdy, když jsou pod dohledem osoby zajišťující bezpečné používání výrobku, nebo jsou odpovídajícím způsobem poučeny nebo rozumí rizikům používání produktu. S přístrojem si nesmí hrát děti. Postupy čištění a uživatelské údržby by neměly provádět děti, pokud nejsou pod dohledem starších osob.
- **Nebezpečí udušení!** Všechny

1 Důležité bezpečnostní pokyny a pokyny týkající se životního prostředí

obalové materiály uchovávejte mimo dosah dětí.

- S ohledem na nadměrné teplo, které vzniká v grilovacích a kombinovaných režimech, by mělo být dětem povoleno používat tyto režimy pouze pod dohledem dospělé osoby.
- Výrobek a jeho napájecí kabel uchovávejte tak, aby k nim neměly přístup děti mladší 8 let.
- Nevařte jídlo přímo na skleněném podnosu. Před umístěním do trouby vložte jídlo do příslušného kuchyňského nádobí.
- Při mikrovlnném vaření se nesmí používat kovové nádoby na jídlo a nápoje. Mohly by způsobit jiskření.
- Tento produkt není určen k zabudování. Pokud je výrobek používán, neumísťujte jej do skříňky nebo krabice.

1.2 Dodržování směrnice WEEE a odstranění odpadů výrobku

Tento výrobek splňuje požadavky směrnice EU WEEE (2012/19 / EU). Na tomto produktu je zobrazen symbol klasifikace odpadu elektrických a elektronických zařízení (WEEE).

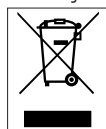

Tento symbol znamená, že na konci své životnosti se tento výrobek nesmí likvidovat spolu s ostatním domovním odpadem. Použité zařízení se musí odnést na oficiální sběrné místo za účelem recyklace elektrických a elektronických zařízení.

Chcete-li najít tato sběrná místa, obraťte se na místní úřady nebo na prodejce, u kterého byl produkt zakoupen. Každá domácnost plní důležitou úlohu při zhodnocování a recyklaci starých zařízení. Správná likvidace použitého spotřebiče pomáhá předcházet možným negativním následkům pro životní prostředí a lidské zdraví.

1.3 Soulad se směrníci RoHS

Výrobek, který jste si zakoupili, vyhovuje směrnici EU RoHS (2011/65/EU). Neobsahuje škodlivé a zakázané látky uvedené ve směrnici.

1.4 Informace o balení



Obalové materiály výrobku jsou vyrobeny z recyklovatelných materiálů v souladu s našimi vnitrostátními předpisy o životním prostředí. Nevyhazujte obalové materiály spolu s domácími nebo jinými odpady. Vezměte je do sběrných míst pro obalové materiály určené místními orgány.

2 Vaše mikrovlnná trouba

2.1 Přehled

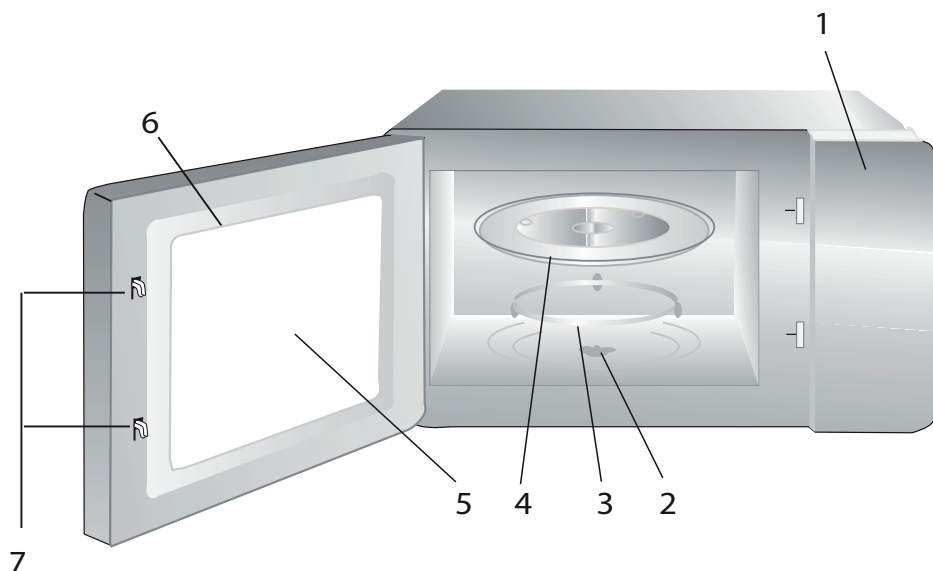

Ovládání a části

1. Ovládací panel
2. Hřídel otočného talíře
3. Vzpěra otočného talíře
4. Skleněná deska
5. Okno trouby
6. Dveře
7. Bezpečnostní systém zavírání dveří

2.2 Technické údaje

Spotřeba energie	230 V~50 Hz, 1250 W (mikrovlnná trouba)
Výkon	800 W
Provozní kmitočet	2450 MHz
Externí rozměry (Mikrovlnná trouba) (H*W*D)	289,1*461*340 mm
Externí rozměry (obsah soupravy) (H*W*D)	382*594*340 mm
Kapacita trouby	20 litrů
Čistá hmotnost	12 kg
Čistá hmotnost (obsah soupravy)	13 kg

Právo na technické a konstrukční změny vyhrazeno.

Značení na výrobku nebo hodnoty uvedené v jiných dokumentech dodávaných s výrobkem jsou hodnoty, které byly dosaženy v laboratorních podmínkách v souladu s příslušnými normami. Tyto hodnoty se mohou lišit podle použití výrobku a podmínek používání. Hodnoty napájení jsou testovány při 230V.

2 Vaše mikrovlnná trouba

2.3 Instalace otočného talíře

- Nikdy nepokládejte skleněný talíř obráceně. Skleněný talíř by nikdy neměl být omezen.
- Během vaření musí být vždy použitý skleněný talíř a kruh otočného talíře.
- Všechny potraviny a nádoby s potravinami musí být během vaření umístěné na otočném talíři.
- Pokud se skleněný talíř nebo sestava rozbije či nalomí, kontaktujte nejbližší autorizovaný servis

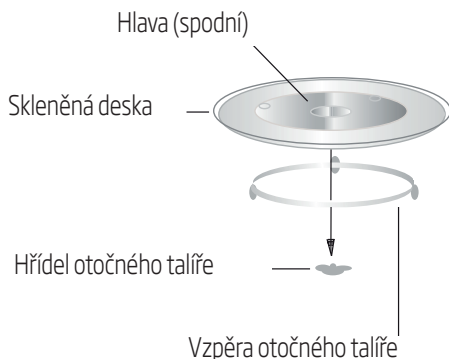

3 Instalace a zapojení

3.1 Instalace a zapojení

- Sejměte veškeré obaly a příslušenství. Zkontrolujte, zda na troubě není nějaké poškození, např. promáčkliny nebo rozbitá dvířka. Troubu neinstalujte, je-li poškozená.
- Sejměte ochrannou fólii, která je na povrchu mikrovlnné trouby.
- Nesnímejte světlehnědý kryt Mica, který je připevněný k otvoru trouby a chrání magnetron.
- Vyberte plochý povrch, který nabízí dostatečný prostor pro vstupní a výstupní průduchy.

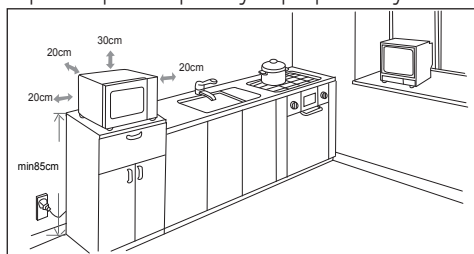

- Minimální výška instalace je 85 cm.

- Zadní strana spotřebiče nesmí směřovat ke stěně. Nad troubou ponechte vzdálenost min. 30 cm; minimální vzdálenost mezi troubou a sousedními stěnami, pokud takový existuje, musí být 20 cm.
- Nevyjímejte nožičky pod troubou.
- Zakryté vstupní a výstupní otvory mohou troubu poškodit.
- Spotřebič je vybaven zástrčkou, která musí být zapojena pouze do řádně uzemněné zásuvky.
- Napájecí napětí musí odpovídat údajům na štítku.
- Je třeba, aby byla zásuvka nainstalována autorizovaným servisem a aby napájecí kabel vyměnil rovněž pouze napájecí servis. Pokud zástrčka nesplňuje potřeby instalace, všechna zařízení musí být na straně instalace s mezerou kontaktu minimálně 3 mm.
- Nesmí být používány adaptéry, rozdvójky a prodlužovací kabely. Přepětí může vést ke vzniku požáru.

3 Instalace a zapojení



VAROVÁNÍ: Troubu nepokládejte na varnou desku nebo jiný spotřebič vyzařující teplo. Umístění trouby do blízkosti zdroje tepla může troubu poškodit a následně zrušit platnost záruky.



Přístupný povrch se může během provozu zahřát.



Napájecí kabel nepoškozujte ani neohýbejte.



V případě vestavěného použití postupujte dle pokynů k instalaci přibalených k soupravě s kódem modelu MOK 20232 X.

3.2 Rádiové rušení



Provoz mikrovlnné trouby může rušit příjem radiopřijímačů, TV a podobných spotřebičů.

- Troubu umístěte co nejdále od rozhlasových a televizních přijímačů. Provoz mikrovlnné trouby může způsobit rušení rozhlasového nebo televizního příjmu. 2. Troubu zapojte do běžné zásuvky. Zkontrolujte, zda je napětí a frekvence stejné hodnoty jako napětí a frekvence na štítku.
- V případě rušení ho lze snížit nebo eliminovat pokud provedete následující postupy:
- Vyčistěte dveře a těsnění trouby.
- Znovu nastavte směr antény rádia nebo TV.
- Podle umístění přijímače troubu přemístěte.
- Mikrovlnnou troubu umístěte mimo dosah přijímače.
- Mikrovlnnou troubu zapojte do jiné zásuvky, tak bude mikrovlnná trouba a přijímač na jiných linkách.

3.3 Zásady vaření v mikrovlnné troubě

- Pečlivě připravte potraviny. Zbývající části dejte stranou.
- Dejte pozor na délku vaření. Vařte co nejkratší uvedenou dobu a v případě potřeby přidejte další čas. Převařené jídlo může kouřit nebo se spálit.
- Během vaření jídlo zakryjte. Zakrytí jídla zabrání rozstříknutí a pomáhá zajistit to, aby se jídlo uvařilo rovnoměrně.
- Jídlo jako je drůbež nebo hamburger během vaření v mikrovlnné troubě otočte, abyste vaření takového druhu jídla urychlili. Větší potraviny, např. pečení, musí být otočeny minimálně jednou.
- Například masové kuličky během vaření otočte a přemístěte je na talíři, z vnitřní části na okraj.

3.4 Pokyny k uzemnění

Tento spotřebič musí být uzemněný. Tato trouba má uzemňovací kabel s uzemněnou zástrčkou. Spotřebič musí být zapojený do zásuvky, která je řádně nainstalovaná a uzemněná. Uzemňovací systém umožní zapojení v případě zkratu a sníží nebezpečí úrazu v důsledku úrazu elektrickým proudem. Doporučujeme používat elektrický okruh určený pro troubu. Provoz při vysokém napětí je nebezpečný a může způsobit požár nebo jiné nehody, které by mohly způsobit poškození trouby.



VAROVÁNÍ: Špatné použití uzemňovací zástrčky může způsobit úraz elektrickým proudem.



Máte-li jakékoli dotazy týkající se uzemnění a pokynů, obraťte se na kvalifikovaného elektrikáře nebo zaměstnance servisu.

3 Instalace a zapojení



Výrobce a/nebo prodejce neponesou žádnou odpovědnost za zranění nebo škody na troubě, ke kterým mohlo dojít v důsledku nedodržení postupu elektrického zapojení.

3.5 Test kuchyňského náčiní

Mikrovlnnou troubu nikdy nespouštějte prázdnou. Jedinou výjimkou je test kuchyňského náčiní popsany v následující části. Některé nekovové kuchyňské náčiní nemusí být vhodné k použití v mikrovlnné troubě. Nejste-li si jisti, zda je náčiní vhodné k použití v mikrovlnné troubě, můžete provést následující test.

1. Prázdné náčiní, které chcete otestovat, vložte do mikrovlnné trouby společně se sklenicí vhodnou do mikrovlnné trouby, která je naplněná 250 ml vody.
2. Mikrovlnnou troubu spusťte maximálně na 1 minutu.
3. Pečlivě zkontrolujte teplotu testovaného náčiní. Pokud se zahřálo, není k použití v mikrovlnné troubě vhodné.
4. Nikdy nepřekračujte limit 1 minuty. Pokud si během 1 minuty všimnete praskání, mikrovlnnou troubu zastavte. Náčiní, které praská, není k použití v mikrovlnné troubě vhodné.

Následující seznam je obecný průvodce, který vám pomůže s výběrem správného náčiní.

Kuchyňské náčiní	Mikrovlnná trouba	Gril	Kombinace
Žárovzdorné sklo	Ano	Ano	Ano
Sklo, které není žárovzdorné	Ne	Ne	Ne
Žárovzdorná keramika	Ano	Ano	Ano
Plastové nádoby vhodné do mikrovlnné trouby	Ano	Ne	Ne
Papírové nádoby	Ano	Ne	Ne
Kovový zásobník	Ne	Ano	Ne
Kovový rošt	Ne	Ano	Ne
Hliníková fólie	Ne	Ano	Ne
Pěnové materiály	Ne	Ne	Ne

4 Provoz

4.1 Ovládací panel

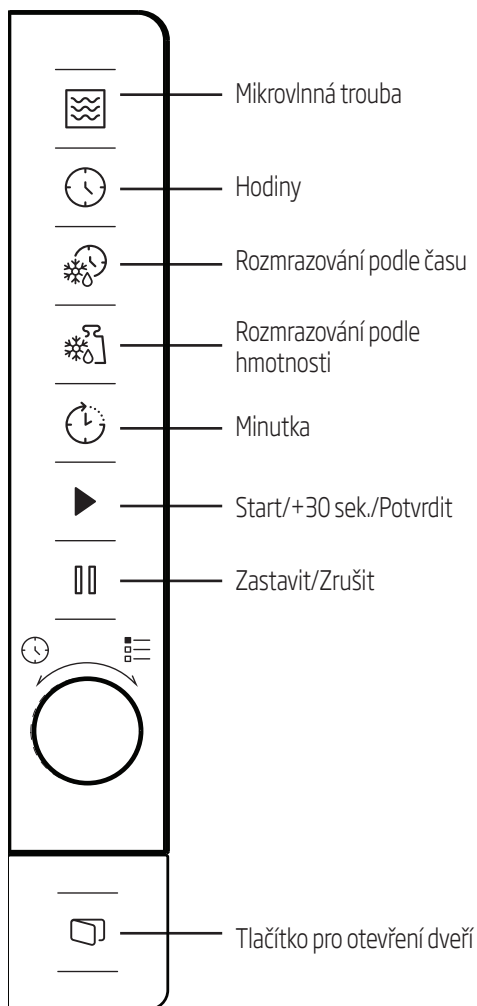

4.2 Nastavení času

Když je mikrovlnná trouba zapojena do sítě, na LED displeji se zobrazí "0:00" a ozve se pípnutí bzučáku.

1. Dvakrát stiskněte tlačítko "🕒" a čísla hodin začnou blikat.

2. Otočte "💡" a nastavte hodiny; vstupní hodnota musí být mezi 0 a 23.

3. Stiskněte "🕒" a čísla minut začnou blikat.

4. Otočte "💡" a nastavte minuty; vstupní hodnota musí být mezi 0 a 59.

5. Stiskněte "🕒" a nastavení času tak dokončete. Symbol ":" se rozblíká a čas se rozsvítí.



Pokud během nastavení času stisknete "🔊", trouba se automaticky vrátí zpět do předchozího režimu.

4.3 Vaření s mikrovlnnou troubou

1. Stiskněte "🔊" a na LED obrazovce se zobrazí "P100".

2. Znovu stiskněte "🔊" nebo otočte "💡" a vyberte požadovaný výkon. Při každém stisknutí tlačítka se zobrazí "P100", "P80", "P50", "P30" nebo "P10".

3. Pro potvrzení stiskněte "▶" a otočením "💡" nastavte délku vaření na hodnotu v rozmezí 0:05 a 95:00.

4. Pro spuštění vaření znovu stiskněte "▶".



Příklad: Chcete-li k vaření použít 80% mikrovlnný výkon po dobu 20 minut, nastavte troubu následujícím způsobem.

5. Jednou stiskněte "🔊" a na obrazovce se zobrazí "P100".

6. Znovu stiskněte "🔊" nebo otočte "💡" a mikrovlnný výkon nastavte na 80%.

7. Pro potvrzení stiskněte "▶" na obrazovce se zobrazí "P 80".

8. Otočte "💡" a nastavte délku vaření, dokud se na displeji trouby nezobrazí "20:00"

4 Provoz

9. Pro spuštění vaření stiskněte .





Kroky pro nastavení času pomocí tlačítka kódování jsou uvedeny níže:

Nastavení délky trvání	Délka kroku
0-1 minuta	5 sekund
1-5 minut	10 sekund
5-10 minut	30 sekund
10-30 minut	1 minuta
30-95 minut	5 minut

Pokyny ke klávesnici mikrovlnné trouby

Pořadí	Obrazovka	Mikrovlnný výkon
1	P100	100%
2	P80	80%
3	P50	50%
4	P30	30%
5	P10	10%

4.4 Rychlý start

1. V pohotovostním režimu stiskněte  a začněte vařit se 100% mikrovlnným výkonem. Při každém stisknutí klávesy se čas vaření zvýší v krocích po 30 sekundách, a to až do 95 minut.
2. Při vaření v mikrovlnné troubě vaření se čas vaření zvýší po 30 sekundách, pokaždé když stisknete .
3. V pohotovostním režimu otočte  proti směru hodinových ručiček a nastavte začátek vaření se 100% mikrovlnným výkonem a stisknutím  vaření spustíte.



V automatickém menu a menu rozmrazování podle hmotnosti stisknutím  délku vaření nezvýší.

4.5 Rozmrazování podle času

1. Jednou stiskněte .

2. Otočením  vyberte délku rozmrazování. Maximální čas je 95 minut.

3. Rozmrazování spustíte stisknutím . Rozmrazovací výkon je P30 a nelze ho změnit.

4.6 Rozmrazování podle hmotnosti

1. Jednou stiskněte .

2. Otočte  a vyberte hmotnost jídla, od 100 do 2000 g.

3. Rozmrazování spustíte stisknutím .

4.7 Minutka (odpočítávání)

Vaše trouba je vybavena automatickým odpočítáváním, které nesouvisí s funkcemi trouby a lze ho v kuchyni použít samostatně (lze ho nastavit max. na 95 min.).

1. Jednou stiskněte  a na LED obrazovce se zobrazí 00:00.

2. Otočením  zadejte správný čas.

3. Pro potvrzení nastavení stiskněte .

4. Když odpočítávání zadaného času dosáhne 00:00, 5x se ozve zapípání. Je-li nastavený čas (systém 24 hodin), na LED obrazovce se zobrazí aktuální čas.

Pro zrušení časovače stiskněte .



Minutka funguje jinak než v systému 24 hodin. Minutka je pouze časovač.

4.8 Automatické menu

1. Otáčejte  ve směru hodinových ručiček a nastavte požadované menu. Zobrazí se menu v rozmezí "A-1" a "A-8", jmenovitě pizza, maso, zelenina, těstoviny, brambory, ryby, nápoje a popcorn.

2. Pro potvrzení stiskněte .

4 Provoz

3. Otočením  vyberte výchozí hmotnost v souladu s tabulkou menu.

4. Pro spuštění vaření stiskněte .



Příklad: Chcete-li při vaření ryby o hmotnosti 350 g použít "Automatické menu":







1. Otáčejte  ve směru hodinových ručiček dokud se na displeji zobrazí "A-6".



2. Pro potvrzení stiskněte .

3. Otočením  vyberte hmotnost ryby tak, aby se na obrazovce zobrazila hodnota "350".

4. Pro spuštění vaření stiskněte .

Menu automatického vaření

Menu	Hmotnost	Obrazovka
 A-1 Pizza	200 g	200
	400 g	400
 A-2 Maso	250 g	250
	350 g	350
	450 g	450
 A-3 Zelenina	200 g	200
	300 g	300
	400 g	400
 A-4 Těstoviny	50 g (se 450 ml studené vody)	50
	100 g (se 800 ml studené vody)	100
 A-5 Brambory	200 g	200
	400 g	400
	600 g	600
 A-6 Ryby	250 g	250
	350 g	350
	450 g	450









 A-7 Nápoj	1 sklenice (120 ml)	1
	2 sklenice (240 ml)	2
	3 sklenice (360 ml)	3
 A-8 Popcorn	50 g	50
	100 g	100

4.9 Vaření ve více krocích

Nastavení lze zpravidla nastavit ve 2 krocích. Při vaření ve více krocích, je-li jedním krokem rozmrazování, musí být provedeno jako první.



Chcete-li jídlo rozmrazovat po dobu 5 minut a potom vařit při mikrovlnném výkonu 80% po dobu 7 minut, proveďte následující kroky:

1. Jednou stiskněte .
2. Otočením  vyberte délku rozmrazování, dokud se na obrazovce nezobrazí "5:00".
3. Jednou stiskněte  a na obrazovce se zobrazí "P100".
4. Znovu stiskněte  nebo otočte  a mikrovlnný výkon nastavte na 80%.
5. Pro potvrzení stiskněte  na obrazovce se zobrazí "P 80".
6. Otočte  a nastavte délku vaření, dokud se na displeji trouby nezobrazí "7:00".
7. Vaření zahájíte stisknutím  Jakmile se první krok a odpočet rozmrazování spustí, ozve se pípnutí. Po přechodu do druhého kroku vaření se znovu ozve pípnutí. Pípnutí se na konci vaření ozve 5x.

4.10 Funkce řazení



1. V režimu stiskněte  a aktuální úroveň výkonu se zobrazí po dobu 3 sekund. Po 3 sekundách

4 Provoz

se trouba vrátí do předchozího režimu.

2. Během vaření stiskněte  a na displeji se po dobu 3 sekund zobrazí aktuální čas.

4.11 Dětský zámek

1. **Zamknutí:** V pohotovostním režimu stiskněte po 3 sekundy  a ozve se pípnutí, které značí, že je dětský zámek aktivovaný. Je-li čas nastavený, rovněž se zobrazí aktuální čas; v opačném případě "E - - -" se zobrazí na obrazovce LED.
2. **Odemknutí:** Chcete-li vypnout dětský zámek, na 3 sekundy stiskněte  a ozve se dlouhé "pípnutí", které značí, že je dětský zámek vypnutý.

4.12 Otevření dveří trouby

Stiskněte  a dveře trouby se otevřou.

5 Čištění a údržba

5.1 Čištění



VAROVÁNÍ: K čištění spotřebiče nikdy nepoužívejte benzín, rozpouštědlo, abrazivní čisticí prostředek, kovové objekty nebo tvrdé kartáče.



VAROVÁNÍ: Spotřebič nebo jeho napájecí kabel nikdy neponořujte do vody či jiné kapaliny.

1. Vypněte spotřebič a odpojte napájecí kabel ze zásuvky.
2. Počkejte, než spotřebič zcela vychladne.
3. Vnitřní část trouby udržujte čistou. V případě, že na stěnách trouby zůstaly zbytky jídla nebo rozlité kapaliny, otřete je navlhčeným hadříkem. Pokud se trouba hodně znečistí, lze použít jemný čisticí prostředek. Vyhněte se použití sprejů a dalších čisticích látek, neboť mohou zanechat skvrny, značky a poničit povrch dveří.
4. Vnější povrchy trouby musí být vyčištěny navlhčeným hadříkem. Nedovolte, aby se voda dostala do větracích otvorů, abyste tak předešli poškození provozních částí v troubě.
5. Obě strany dveří a sklo, těsnění dveří a části v blízkosti těsnění často otírejte navlhčeným hadříkem, abyste odstranili skvrny způsobené rozstříknutím. Nepoužívejte abrazivní čisticí přípravky.
6. Nedovolte, aby ovládací panel zvlhnul. Vyčistěte měkkým navlhčeným hadříkem. Dveře trouby nechte otevřené, abyste během čištění ovládacího panelu předešli nežádoucímu spuštění.
7. Pokud se uvnitř trouby nebo v jejím okolí nahromadí pára, setřete ji měkkým hadříkem. K tomu může dojít, je-li mikrovlnná trouba provozována ve vysoce vlhkých podmínkách. To je normální.
8. V některých případech musíte při čištění vyjmout skleněný talíř. Skleněný talíř omyjte v teplé vodě nebo v myčce.
9. Válec a troubu je třeba čistit pravidelně, aby se předešlo nadměrné hlučnosti. Spodní část trouby stačí otřít hadříkem s jemným čisticím přípravkem. Kroužek lze umýt v teplé vodě nebo v myčce. Když kroužek vyjmete ze spodní části, při jeho vrácení zkontrolujte, že jste ho nainstalovali správným směrem.
10. Abyste odstranili špatný zápach z trouby, vložte do mikrovlnné trouby misku s vodou a citrónovou šťávou a kůrou a troubu spusťte na 5 minut v mikrovlnném režimu. Důkladně otřete a vysušte měkkým hadříkem.
11. V případě, že je třeba provést výměnu žárovky v troubě, kontaktujte autorizovaný servis, prosím.
12. Trouba musí být pravidelně čištěna a jakékoli zbytky potravin musí být odstraněny. Neměli trouba udržována čistá, může to způsobit povrchové defekty, které by mohly negativně ovlivnit životnost spotřebiče, což by mohlo způsobit nebezpečí.
13. Tento spotřebič nelikvidujte společně s domácím odpadem; staré trouby musí být zlikvidovány ve speciálních centrech provozovaných městskými úřady.
14. Když se používá funkce grilu, může se objevit malé množství kouře a zápachu, což po určité době používání zmizí.

5.2 Skladování

- Pokud nechcete spotřebič delší dobu používat, důkladně jej uskladněte.
- Zkontrolujte, zda je spotřebič odpojený, vychladlý a zcela suchý.
- Spotřebič skladujte na suchém, chladném místě.
- Spotřebič skladujte mimo dosah dětí.

5 Čištění a údržba

5.3 Manipulace a přeprava

- Během manipulace a přepravy uchovávejte přístroj v původním obalu.
- Balení chrání spotřebič před fyzickým poškozením.
- Na zařízení ani na obal nepokládejte těžká břemena. Může dojít k poškození spotřebiče.

6 Odstraňování problémů

Normální	
Mikrovlnná trouba ruší TV příjem.	Při provozu mikrovlnné trouby může docházet k rušení rozhlasového a televizního příjmu. Je to podobné rušení malých elektrických spotřebičů, např. mixéru, vysavače a elektrického ventilátoru. To je normální.
Světlo v troubě je ztlumené.	Během mikrovlnného vaření při nízkém výkonu se může světlo v troubě ztlumit. To je normální.
Pára se kumuluje na dveřích, horkých vzduch vychází proudy	Během vaření může jídla vycházet pára. Většina páry vyjde proudy. Ale někdy se může kumulovat na chladném místě, např. dveřích trouby. To je normální.
Omylem spuštěná trouba, bez vloženého jídla.	Je zakázané spouštět spotřebič, aniž by v něm byly nějaké potraviny. Je to velmi nebezpečné.

Problém	Možná příčina	Řešení
Troubu nelze spustit.	1) Napájecí kabel není řádně zapojen.	Odpojte ho. Po 10 sekundách ho znovu zapojte.
	2) Pojistka zkratovala nebo se aktivoval jistič okruhu.	Vyměňte pojistku nebo restartujte jistič (opravu provedou profesionálové z naší společnosti).
	3) Problém se zásuvkou.	V zásuvce vyzkoušejte jiné elektrické spotřebiče.
Trouba nehřeje.	4) Dveře nejsou dobře zavřené.	Dveře řádně zavřete.
Skleněný otočný talíř vydává při spuštění mikrovlnné trouby hluk.	5) Otočný talíř a spodní část trouby jsou špinavé.	Při čištění špinavých částí postupujte dle pokynů v "Čištění a údržba".



ZÁKAZNICKÉ CENTRUM BEKO

BEKO Spolka Akcyjna, org. sl. Lužná 716/2, 160 00 Praha 6 – Vokovice

7 dní v týdnu od 8:00 do 18:00

pomůže vyřešit záruční, případně pozáruční opravy výrobků BEKO

kontakt	220 105 371 800 350 333
e-mail	zakaznickecentrum@bekosa.cz
Objednávka opravy spotřebiče online	www.bekocr.cz
5 LET ZÁRUKY – podmínky a registrace online	www.bekocr.cz

ZÁRUČNÍ PODMÍNKY ČR

a) Platný a čitelný prodejní doklad, který obsahuje datum prodeje, model spotřebiče a označení prodejce opravňuje uživatele využít záruku na výrobek v souladu s ustanoveními Občanského zákoníku, v platném znění.

b) Není-li stanoveno jinak, je záruční doba na výrobek 24 měsíců. Začíná plynout ode dne převzetí věci kupujícím vyjma případu, kdy je nutné uvedení do provozu oprávněnou firmou. V tom případě začne záruční doba plynout ode dne uvedení výrobku do provozu.

Výrobky vyžadující odborné zapojení: plynové a kombinované sporáky a varné desky, dále všechny spotřebiče, které nejsou vybaveny přírodním elektrickým kabelem zakončeným vidlicí. Zapojení spotřebiče je službou hrazenou zákazníkem. Potvrzení je nutné uschovat. Dovozece nezodpovídá za poškození vzniklé chybou instalací a chybným zapojením výrobku.

c) Záruka vyplývající z těchto záručních podmínek může být uplatněna pouze na území České republiky a týká se pouze a výhradně spotřebičů dovezených do ČR prostřednictvím naší společnosti, BEKO Spolka Akcyjna, org. sl. Lužná 716/2, 160 00 Praha 6 – Vokovice, která je oficiálním zastoupením značky BEKO pro Českou republiku.

d) Záruka je poskytována kupujícímu (konečnému spotřebiteli) v souladu se zákonem č. 634/1992 Sb., o ochraně spotřebitele v platném znění, na výrobek sloužící běžnému používání v domácnosti. Výrobek není určen k průmyslovému použití a poskytování služeb. Spotřebiče, které nejsou používány v domácnosti, nejsou předmětem záruky (hotelová a restaurační zařízení, školská zařízení, úklidové firmy, atd...)

e) Práva ze zodpovědnosti za vady výrobku se uplatňují u prodávajícího. Záruční oprava se vztahuje výhradně na závady, které vzniknou v době platnosti záruční lhůty a to výrobní vadou. Takto vzniklé závady je oprávněn odstranit pouze autorizovaný servis.

f) O odstranění vad výrobku v záruční lhůtě je kupující oprávněn požádat prodejce nebo **Zákaznické centrum BEKO** tel: 220 105 371 (800 350 333) <http://www.bekocr.cz/oprava-spotrebice>.

g) Při návštěvě servisního technika kupující prokáže existenci záruky předložením čitelného prodejního dokladu nebo certifikátu 5 let záruky BEKO. Po provedení záruční opravy jsou autorizovaná servisní střediska nebo prodávající povinni vydat kupujícímu čitelnou kopii opravného listu nebo doklad o uplatnění práva záruky a době trvání opravy. Po dobu záruky je kupující povinen uschovat veškeré doklady související s koupí a servisem výrobku.

h) Opravní list slouží k prokázání práv kupujícího, proto je ve vlastním zájmu kupujícího si zkontrolovat před podpisem veškeré údaje. Záruční lhůta se v případech, kdy závada znemožnila používání výrobku, prodlužuje o dobu, kdy kupující uplatnil nárok na záruční opravu u autorizovaného střediska až do dne převzetí opraveného výrobku.

i) Výrobek musí být instalován a provozován podle návodu k obsluze a platných norem. Funkce chladniček, mrazniček a jiných kombinací je zaručena při okolní teplotě od +10°C do +32°C.

j) Touto zárukou nejsou dotčena práva kupujícího, která se ke koupě věci vztahují podle zvláštních právních předpisů.

k) Společnost BEKO Spolka Akcyjna, org. sl. Lužná 716/2, 160 00 Praha 6 – Vokovice nabízí spotřebitelům na vybrané modely prodlouženou záruku v celkové délce trvání 5 let. Předmětem této nadstandardní záruky je bezplatné odstraňování výrobních vad po dobu následujících 36 měsíců od skončení zákonné dvouleté záruční lhůty.

- l) Podmínkou získání certifikátu prodloužené záruky je splnění veškerých podmínek uvedených na www.bekocr.cz.
- m) O odstranění vad výrobku v prodloužené záruční lhůtě je kupující oprávněn požádat Zákaznické centrum BEKO tel: 220 105 371 (800 350 333) <http://www.bekocr.cz/oprava-spotrebice> .
- n) Při opravě v rámci prodloužené záruky je uživatel povinen autorizovanému servisu předložit platný certifikát prodloužené záruky a prodejní doklad.
- o) V době trvání prodloužené záruky bude oprávněná reklamace řešena opravou nebo dodáním náhradního dílu. V případě neodstranitelné vady zajistí dovozce přímo u zákazníka výměnu výrobku za nový. Nárok na výměnu uplatňuje zákazník po zaslání všech potřebných dokladů /platný certifikát, doklad o zakoupení, vyjádření servisního technika/ na e-mail: reklamace@bekosa.cz nebo poštou na adresu BEKO Spolka Akcyjna, org. sl. Lužná 716/2, 160 00 Praha 6 – Vokovice. Spotřebitel nemá právo v průběhu prodloužené záruky na vrácení kupní částky. Uplatnění práva na bezplatné odstraňování výrobních vad podléhá zde uvedeným všeobecným záručním podmínkám.

Právo na uplatnění záruky zaniká pokud:

- není výrobek používán v souladu s návodem
- došlo k mechanickému poškození výrobku cizím zaviněním, při nesprávné údržbě nebo jiným zanedbáním péče o výrobek
- byl na výrobku proveden neodborný zásah neoprávněnou osobou
- plynové spotřebiče nebo spotřebiče s napájením 400V nebyly uvedeny do provozu odbornou firmou
- došlo k mechanickému poškození při přepravě
- je vada způsobená vnějšími podmínkami, jako jsou např. poruchy v elektrické síti nebo vadná bytová instalace, nevhodnými provozními podmínkami, poškození živlem
- je výrobek vadný z důvodu použití neoriginálního příslušenství a náhradních dílů
- kuchyňská linka, do které je výrobek zabudovaný, nesplňuje technické parametry
- záruka se dále nevztahuje na preventivní údržbu popsanou v návodu k obsluze, popřípadě závady způsobené nevhodnou manipulací, na opotřebení vzniklé běžným používáním, mechanické poškození skleněných a plastových komponentů
- záruka se nevztahuje na návštěvu technika za účelem poradenství, preventivní kontrolu stavu spotřebiče, výměnu náhradního dílu, který nevyžaduje odborný zásah, záměna směru otvírání dveří chladniček

Molimo, prvo pročitajte ovaj priručnik!





Poštovani,

zahvaljujemo na odabir uređaja tvrtke Beko. Nadamo se da će vas ovaj uređaj koji je proizveden primjenom kvalitetne i najmodernije tehnologije dobro služiti. Zbog toga, molimo pažljivo pročitajte cijeli ovaj korisnički priručnik i ostale priložene dokumente prije korištenja uređaja te ga sačuvajte za buduću upotrebu. Ako uređaj predajete nekom drugom tada im dajte i korisnički priručnik. Pridržavajte se uputa tako da posvetite pažnju svim informacijama i upozorenjima u korisničkom priručniku.

Upamtite da se ovaj korisnički priručnik može odnositi i na druge modele. Razlike između modela izričito su opisane u priručniku.

Značenje simbola

Sljedeći simboli koriste se u različitim dijelovima ovog korisničkog priručnika:

	Važne informacije i korisni savjeti o upotrebi.
	Upozorenja o opasnim situacijama vezanim za sigurnost života i imovine.
	Upozorenje o vrućim površinama.
	Upozorenje na električni udar.

1 Važne upute za sigurnost i očuvanje okoliša

Pažljivo pročitajte ove važne sigurnosne upute i čuvajte ih za buduću uporabu

1.1 Sigurnosna upozorenja

Ovaj odjeljak sadrži sigurnosne upute koje će vam pomoći zaštititi se od požara, strujnog udara, izlaganju energiji mikrovalova, tjelesnih ozljeda ili oštećenja imovine. Nepriдрžavanje ovih uputa poništava sva odobrena jamstva.

- Mikrovalne pećnice tvrtke Beko usklađene su s važećim sigurnosnim standardima, stoga, u slučaju bilo kakvog oštećenja uređaja ili strujnog kabela treba ih popraviti ili zamijeniti zastupnik, servis ili stručnjak ili ovlaštenu servisnu ekipu kako bi se izbjegla daljnja oštećenja. Neispravan ili nestručan popravak mogu biti opasni i predstavljati opasnost za korisnika.
- Ovaj uređaj namijenjen je uporabi u kućanstvu te za primjenu u prostorima poput sljedećeg:
 - kuhinja za osoblje, trgovina, ureda i drugih radnih okruženja;
 - farmi;
 - od strane gostiju u hotelima, ili drugim vrstama sličnih uslužnih

- objekata;
 - u uslužnim objektima poput pansiona.
- Nije dizajniran za primjenu u industriji ili laboratoriju.
- Ne pokušavajte pokrenuti pećnicu kada su joj vrata otvorena; u protivnom možete se izložiti štetnoj energiji mikrovalova. Sigurnosno zaključavanje se ne smije deaktivirati ili mijenjati.
- Mikrovalna pećnica namijenjena je za zagrijavanje hrane i pića. Sušenje hrane i odjeće te grijanje termoforma, kućnih papuča, spužvi, vlažnih krpa i slično može izazvati opasnost od ozljede, zapaljenja ili požara.
- Ne stavljajte predmet između prednje strane i vrata pećnice. Ne dozvolite da su u unutrašnjosti pećnice nakupe nečistoća ili ostaci sredstva za čišćenje.
- Bilo koje servisne poslove koji uključuju uklanjanje poklopca koji pruža zaštitu od izlaganja energiji mikrovalova trebaju obaviti ovlaštene osobe/servis. Svaki drugi pristup je opasan.
- Proizvod je namijenjen za kuhanje, zagrijavanje i odmrzavanje hrane u kućanstvima. Ne smije se koristiti za komercijalne namjene.
- Pećnica nije namijenjena sušenju živih bića.

1 Važne upute za sigurnost i očuvanje okoliša

- Ne koristite uređaj za sušenje odjeće ili kuhinjskih krpa.
- Ne koristite uređaj na otvorenom, u kupaonicama, u vlažnom okruženju ili na mjestima gdje se može ovlažiti.
- Ne preuzima se nikakva odgovornost niti jamstvo za štetu nastalu zbog pogrešne primjene ili nepravilnog rukovanja uređajem.
- Nikad ne pokušavajte rastaviti uređaj. Neće se prihvatiti jamstveni zahtjev za štetu nastalu zbog nepravilnog rukovanja.
- Koristite samo originalne dijelove ili dijelove koje je preporučio proizvođač.
- Tijekom upotrebe ne ostavljajte uređaj bez nadzora.
- Uređaj uvijek koristite na stabilnoj, ravnoj, čistoj, suhoj i neklizajućoj površini.
- Uređaj se ne smije koristiti s vanjskim tajmerom sata ili odvojenim sustavom daljinskog upravljanja.
- Prije prve upotrebe uređaja očistite sve dijelove. Pojednosti pogledajte u dijelu "Čišćenje i održavanje".
- Uređaj koristite samo za ono za što je namijenjen kako je opisano u ovom priručniku.
- Uređaj postaje jako vruć tijekom upotrebe. Pripazite i ne dirajte vruće dijelove unutar pećnice.
- Ne rukujte pećnicom kada je prazna.
- Kuhinjski pribor može postati vruć zbog prijenosa topline sa zagrijane hrane na pribor. Možda ćete trebati koristiti kuhinjske rukavice za držanje kuhinjskog pribora.
- Trebate provjeriti kuhinjski pribor i utvrditi smije li se koristiti u mikrovalnoj pećnici.
- Pećnicu ne stavljajte na štednjake ili druge uređaje koji stvaraju toplinu. U protivnom to ih može oštetiti i poništiti jamstvo.
- Para može izaći kada otvarate poklopce ili podižete foliju nakon kuhanja hrane.
- Uređaj i njegova dostupna površina mogu postati vrlo vrući kada se uređaj koristi.
- Vrata i vanjsko staklo mogu postati jako vrući kada se uređaj koristi.
- Pripazite da napajanje iz strujne mreže odgovara informacijama navedenim na nazivnoj ploči uređaja.
- Jedini način za odspajanje uređaja iz strujnog napajanja je iskopčavanje strujnog utikača iz strujne utičnice.
- Uređaj koristite samo s uzemljenom utičnicom.
- Nikada ne koristite uređaj ako su kabel za napajanje ili sam uređaj oštećeni.

1 Važne upute za sigurnost i očuvanje okoliša

- Uređaj ne koristite s produžnim kablom.
- Nikad ne dirajte uređaj ili utikač s vlažnim ili mokrim rukama.
- Uređaj postavite tako da je utikač uvijek dostupan.
- Spriječite oštećenje strujnog kabla tako što ga nećete gnječiti, savijati i trljati o oštre rubove. Strujni kabel držite podalje od vrućih površina i otvorenog plamena.
- Pripazite da ne postoji opasnost po strujni kabel tako da ga se slučajno povuče ili da se netko spotakne preko njega dok uređaj radi.
- Isključite uređaj iz napajanja prije svakog čišćenja i kada uređaj ne koristite.
- Ne povlačite strujni kabel uređaja kako biste ga iskopčali iz strujnog napajanja i nikad nemojte omotavati strujni kabel oko uređaja.
- Ne uranjajte uređaj, strujni kabel ili utikač u vodu ili druge tekućine. Ne držite ga pod tekućom vodom.
- Ako zagrijevate hranu koja je u plastičnim ili papirnatim posudama, pripazite na pećnicu jer se posude mogu zapaliti.
- Prije stavljanja u pećnicu papirnatih ili plastičnih vrećica uklonite s njih vezice za vezivanje i/ili metalne ručke.
- Ako primijetite dim, isključite uređaj ili ga odspojite iz strujne utičnice i držite vrata zatvorena kako bi se obuzdao plamen.
- Mikrovalnu pećnicu ne koristite kao prostor za čuvanje/odlaganje stvari. Kada se pećnica ne koristi ne ostavljajte u njoj predmete od papira, kuhinjski pribor ili namirnice.
- Radi izbjegavanja opekline sadržaj bočica za hranjenje i dječje hrane u staklenkama treba se promiješati ili promućkati, a temperatura se treba provjeriti prije konzumacije.
- Ovaj uređaj pripada u skupinu 2 razred BISM opreme. Skupina 2 sadrži svu ISM (Industrial, Scientific and Medical - industrijsku, znanstvenu i medicinsku) opremu u kojoj se namjerno stvara radijsko-frekvencijska energija i/ili se koristi u obliku elektromagnetskog zračenja za obradu materijala i elektroerozijske opreme.
- Oprema razreda B prikladna je za primjenu u domaćinstvima i ustanovama koje su izravno spojene na niskonaponsku električnu mrežu.
- U pećnici ne koristite ulje za kuhanje. Vrelo ulje može oštetiti dijelove i materijale pećnice te može čak izazvati i opekline.
- Probodite hranu s debljom korom poput krumpira, tikvica, jabuka ili kestena.

1 Važne upute za sigurnost i očuvanje okoliša

- Uređaj postavite tako da je stražnja strana okrenuta prema zidu.
 - Prije pomicanja uređaja učvrstite okretni dio i tako spriječite štetu.
 - Jaja u ljusci, cijela tvrdo kuhana jaja ne trebaju se zagrijavati u mikrovalnim pećnicama jer mogu eksplodirati, čak i kad završi postupak zagrijavanja u mikrovalnoj pećnici.
- UPOZORENJE:** Ako su vrata ili brtva na vratima oštećeni tada se pećnica ne smije koristiti dok je ne popravi kvalificirana osoba.
- UPOZORENJE:** Opasno je za svakog, osim za stručne osobe, izvršiti servis ili popravak koji uključuje skidanje poklopca koji pruža zaštitu od izlaganja energiji mikrovalova.
- UPOZORENJE:** Tekućine i druga hrana moraju se zagrijavati u zatvorenim posudama jer mogu eksplodirati.
- Pećnicu treba redovito čistite i uklanjati ostatke hrane.
 - Trebate ostaviti minimalno 20 cm razmaka iznad gornje površine pećnice.
 - Nemojte prekuhati hranu, jer u protivnom možete izazvati požar.
 - Za čišćenje uređaja ne koristite kemikalije i parne čistače.
 - Preporučuje se izniman oprez kada se uređaj koristi u blizini djece i osobe sa smanjenim tjelesnim, osjetilnim ili metalnim sposobnostima.
- Ova uređaj mogu koristiti djeca starija od 8 godina te osobe sa smanjenim sa smanjenim tjelesnim, osjetilnim ili mentalnim sposobnostima ili s nedostatnim iskustvom i znanjem ako su pod nadzorom i ako su dobile potrebne upute za rad s uređajem na siguran način te ako razumiju moguće opasnosti. Djeca se ne smiju igrati s uređajem. Postupke čišćenja i korisničkog održavanja ne smiju obavljati djeca, osim ako nisu pod nadzorom.
 - **Opasnost od gušenja!** Svu ambalažu držite izvan dohvata djece.
 - Zbog pretjerane topline koja proizlazi iz načina rada roštilja ili kombiniranog načina rada djeci se treba dozvoliti korištenje tih načina rada samo pod nadzorom odrasle osobe.
 - Proizvod i strujni kabel čuvajte tako da ih ne mogu dohvatiti djeca mlađa od 8 godina.
 - Ne kuhajte hranu izravno na staklenom pladnju. Hranu stavite u/na odgovarajuće kuhinjsko posuđe prije stavljanja u pećnicu.
 - Metalne posude za hranu i piće ne smiju se koristiti za vrijeme kuhanja u mikrovalnoj pećnici. U protivnom, može doći do iskrenja.
 - Ovaj proizvod nije dizajniran za ugradnju. Nemojte stavljati proizvod u ormar ili kutiju dok je u uporabi.

1 Važne upute za sigurnost i očuvanje okoliša

1.2 Sukladnost s Direktivom o gospodarenju otpadnim električnim i elektroničkim uređajima i opremom (WEEE Directive) i zbrinjavanje iskorištenog proizvoda:

Ovaj proizvod usklađen je s WEEE direktivom EZ (2012/19/EZ). Ovaj proizvod nosi klasifikacijsku oznaku za električni i elektronski otpad (WEEE).

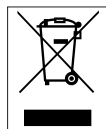

Ovaj simbol označava da ovaj proizvod ne treba odlagati s ostalim otpadom iz kućanstva na kraju vijeka uporabe. Rabljeni uređaj mora se vratiti u službeno zbirno mjesto za recikliranje električnih

i elektronskih uređaja. Da biste pronašli mjesta za zbrinjavanje kontaktirajte lokalne vlasti ili prodavača od kojeg ste kupili proizvod. Sva kućanstvo igra važnu ulogu u uporabi i reciklaži iskorištenih uređaja. Odgovarajući zbrinjavanje iskorištenih proizvoda pomaže spriječiti potencijalne negativne posljedice za okoliš i ljudsko zdravlje.

1.3 Usklađenost sa RoHS direktivom:

Ovaj proizvod je sukladan Direktivi EU o ograničavanju opasnih tvari (RoHS Directive) (2011/65/EU). Proizvod ne sadrži štetne i zabranjene materijale koji su specificirani u Direktivi.

1.4. Informacije o pakiranju



Ambalažni materijal proizvoda proizveden je od recikliranih materijala u skladu s nacionalnim odredbama o zaštiti okoliša. Ambalažni materijal ne zbrinjavajte zajedno s kućanskim i drugim otpadom. Odnosite ga u sabirne centre za ambalažni materijal određene od strane tijela lokalnih vlasti.

2 Vaša mikrovalna pećnica

2.1 Pregled

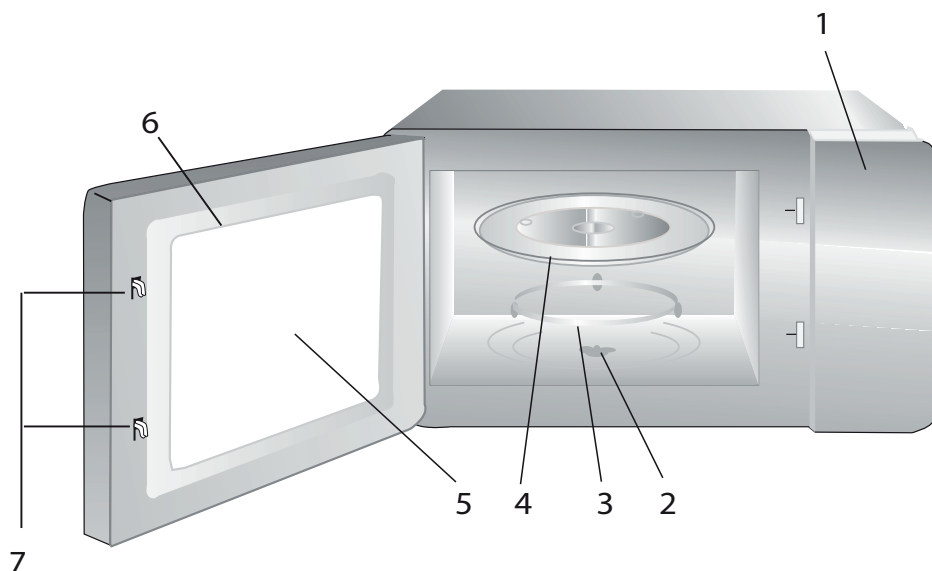

Kontrole i dijelovi

1. Kontrolna ploča
2. Osovina okretne ploče
3. Potpora okretne ploče
4. Stakleni pladanj
5. Prozor pećnice
6. Grupa vrata
7. Sigurnosni sustav blokade vrata

2.2 Tehnički podaci

Potrošnja energije	230 V~50 Hz, 1250 W (Mikrovalna)
Izlaz	800 W
Frekvencija rada	2450 MHz
Vanjske dimenzije (Mikrovalna pećnica) (H*W*D)	289.1*461*340 mm
Vanjske dimenzije (sadržaj pribora) (H*W*D)	382*594*340 mm
Kapacitet pećnice	20 litara
Neto masa	12 kg
Neto masa (sadržaj pribora)	13 kg

Zadržana su prava tehničkih i nacrtnih promjena.

Oznake na proizvodu ili vrijednosti naznačene u dokumentima isporučenima s proizvodom vrijednosti su dobivene u laboratorijskim uvjetima po važećim standardima. Te se vrijednosti mogu razlikovati s obzirom na upotrebu proizvoda i uvjetima okoline. Vrijednosti napajanja testirane su na 230 V.

2 Vaša mikrovalna pećnica

2.3 Postavljanje okretne ploče

- Nikada nemojte postavljati stakleni pladanj naopako. Stakleni pladanj nikada ne smije biti ograničen.
- Tijekom kuhanja, uvijek se moraju upotrebljavati stakleni pladanj i potpora okretne ploče.
- Sva hrana i posude s hranom uvijek se moraju postaviti na stakleni pladanj za kuhanje.
- Ako stakleni pladanj ili potpora okretne ploče napuknu ili se slome, obratite se najbližem ovlaštenom servisnom centru.

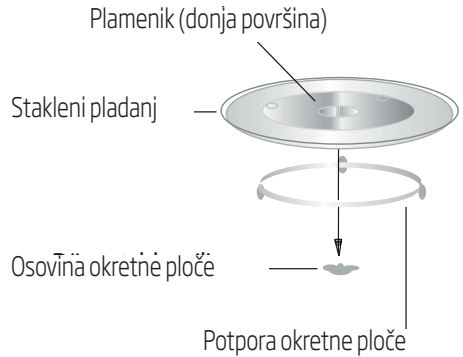

3 Postavljanje i povezivanje

3.1 Postavljanje i povezivanje

- Uklonite svu ambalažu i dodatke. Pregledajte ima li pećnica oštećenja poput udubljenja ili slomljenih vrata. Nemojte postavljati pećnicu ako je oštećena.
- Uklonite zaštitni sloj koji se nalazi na površini elementa mikrovalne pećnice.
- Nemojte uklanjati svijetlosmeđi Mica poklopac koji je pričvršćen u unutrašnjosti pećnice za zaštitu magnetrona.
- Odaberite ravnu površinu koja pruža dovoljno prostora za ulazne i izlazne kanale.

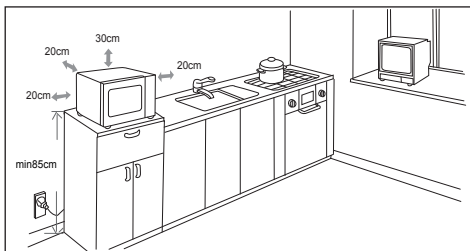

- Minimalna visina postavljanja je 85 cm.
- Stražnja površina uređaja ne smije se postaviti uz zid. Ostavite razmak od najmanje 30 cm iznad pećnice; najmanja udaljenost, ako uopće i postoji, između pećnice i susjednog zida trebala bi biti 20 cm.
- Nemojte uklanjati noge ispod pećnice.
- Zaklanjanje ulaznih i izlaznih otvora može oštetiti pećnicu.
- Uređaj je opremljen utikačem i mora se povezati samo na ispravno postavljenu uzemljenu utičnicu.
- Napon napajanja mora odgovarati naponu navedenom na tipskoj pločici.
- Samo ovlašteni serviseri smiju postavljati utičnicu i mijenjati priključni kabel. Ako nakon postavljanja utičnica više nije dostupna, sve-polni uređaj za isključenje mora postojati na strani za postavljanje s razmakom kontakta od najmanje 3 mm.
- Ne smiju se upotrebljavati prilagodnici, višesmerne utičnice i produžni kabeli. Preopterećenje može uzrokovati rizik od požara.

3 Postavljanje i povezivanje



UPOZORENJE: Ne stavljajte pećnicu na plamenik ili bilo koji drugi uređaj koji emitira toplinu. Stavljanje pećnice na ili u blizinu izvora topline može oštetiti pećnicu, a jamstvo će postati nevažeće.



Dostupna površina može se zagrijati tijekom rada.



Nemojte preklapati ili savijati kabel napajanja.



Za ugradbenu upotrebu pogledajte informacije o postavljanju koje se nalaze u priboru sa šifrom modela MOK 20232 X.

3.2 Radio smetnje



Rad mikrovalne pećnice može uzrokovati smetnje kod radiouređaja, TV-prijemnika i sličnih uređaja.

- Postavite pećnicu što je dalje moguće od radiouređaja i TV-prijemnika. Rad mikrovalne pećnice može uzrokovati smetnje u radio ili TV-prijemu.
- 2. Uključite pećnicu u standardnu utičnicu za kućanstvo. Provjerite jesu li napon i frekvencija jednaki kao i napon i frekvencija na tipskoj pločici.
- Ako dođe do smetnji, one se mogu smanjiti ili ukloniti poduzimanjem mjera opreza u nastavku:
- Očistite vrata i površinu zatvaranja pećnice.
- Ponovo postavite smjer antene radiouređaja ili TV-prijemnika.
- Premjestite pećnicu ovisno o lokaciji prijemnika.
- Postavite mikrovalnu pećnicu dalje od prijemnika.
- Uključite mikrovalnu pećnicu u drugi utikač, kako bi mikrovalna pećnica i prijemnik bili na različitim linijama.

3.3 Osnove kuhanja mikrovalnim uređajima

- Pažljivo pripremajte hranu. Ostatke postavite izvan posude.
- Pazite na vrijeme kuhanja. Kuhajte u najkraće naznačenom vremenu, a zatim dodajte još vremena ako je to potrebno. Prekuhana hrana može uzrokovati nastanak dima ili može zagorjeti.
- Prekrite hranu tijekom kuhanja. Prekrivanje hrane sprečava prskanje i pomaže osigurati da je hrana ravnomjerno kuhana.
- Okrenite hranu poput peradi i hamburgera tijekom kuhanja u mikrovalnoj pećnici da biste ubrzali kuhanje te vrste hrane. Veći komadi hrane poput pečenke moraju se okrenuti najmanje jednom.
- Hranu poput mesnih okruglica okrenite naopako jednom usred kuhanja i međusobno ih zamijenite sa sredine posude na vanjsku stranu.

3.4 Upute za uzemljenje

Uređaj se mora uzemljiti. Pećnica ima kabel za uzemljenje s uzemljenim utikačem. Uređaj se mora ispravno uključiti na zidnu utičnicu, postaviti i uzemljiti. Sustav uzemljenja omogućuje žicu za odvod električne struje u slučaju kratkog spoja te smanjuje rizik od strujnog udara. Preporučujemo upotrebu električnog kruga namijenjenog za pećnicu. Rad s visokim naponom opasan je i može uzrokovati požar i druge nesreće koje mogu oštetiti pećnicu.



UPOZORENJE: Nepravilna upotreba uzemljenog utikača može uzrokovati strujni udar.



Ako imate bilo kakvih pitanja o uzemljenju i električnim uputama, obratite se kvalificiranom električnom tehničaru ili servisnom osoblju.

3 Postavljanje i povezivanje



Proizvođač i/ili prodavač ne prihvaćaju odgovornost za ozljede ili štetu na pećnici koja je nastala ako se nisu slijedili postupci električnog povezivanja.

3.5 Test posuđa

Nikada nemojte uključivati mikrovalnu pećnicu ako je prazna. Jedina je iznimka test posuđa u sljedećem odjeljku. Neke vrste nemetalnog posuđa možda neće biti prikladne za upotrebu u mikrovalnoj. Ako niste sigurni je li posuđe prikladno za mikrovalnu, možete provesti sljedeći test.

1. Postavite prazno posuđe za testiranje u mikrovalnu pećnicu, zajedno s čašom prikladnom za upotrebu u mikrovalnoj, napunjenom s 250 ml vode.
2. Uključite mikrovalnu pećnicu na maksimalnu snagu na 1 minutu.
3. Oprezno provjerite temperaturu posuđa koje testirate. Ako se zagrijalo, nije prikladno za upotrebu u mikrovalnoj.
4. Nikada nemojte premašiti vrijeme rada od 1 minute. Ako primijetite iskre tijekom rada od 1 minute, zaustavite rad mikrovalne pećnice. Posuđe koje uzrokuje nastanak iskri nije prikladno za upotrebu u mikrovalnoj.

Popis u nastavku općeniti je vodič koji će vam pomoći u izboru prikladnog posuđa.

Kuhinjsko posuđe	Mikrovalna	Roštilj	Kombinacija
Staklo otporno na toplinu	Da	Da	Da
Staklo koje nije otporno na toplinu	Ne	Ne	Ne
Keramika otporna na toplinu	Da	Da	Da
Plastična posuda prikladna za mikrovalnu pećnicu	Da	Ne	Ne
Papirnato posuđe	Da	Ne	Ne
Metalni pladanj	Ne	Da	Ne
Metalna rešetka	Ne	Da	Ne
Aluminijska folija i poklopci od folije	Ne	Da	Ne
Pjenasti materijali	Ne	Ne	Ne

4 Rad

4.1 Kontrolna ploča



4.2 Postavljanje vremena

Kada je mikrovalna pećnica uključena, na LED zaslonu prikazat će se „0:00“ i zvučni će se signal oglasiti jednom.

1. Dvaput pritisnite "🕒" i znamenke za sate početak će treperiti.

2. Okrenite "💡" da biste namjestili sat; unesena vrijednost mora biti između 0 i 23 sata.
3. Pritisnite "🕒" i znamenke za minute početak će treperiti.
4. Okrenite "💡" da biste namjestili minute; unesena vrijednost mora biti između 0 i 59 sata.
5. Pritisnite "🕒" da biste završili postavljanje vremena. Treperit će simbol „:“ i vrijeme će zasvijetliti.



Ako pritisnete "⏏" tijekom postavke vremena, pećnica će se automatski vratiti na prethodni način.

4.3 Kuhanje s mikrovalnom pećnicom

1. Pritisnite "🔥" i na LED zaslonu prikazat će se „P100“.
2. Ponovo pritisnite "🔥" ili okrenite "💡" da biste odabrali željenu jačinu. Svaki put kada pritisnete tipku, prikazat će se „P100“, „P80“, „P50“, „P30“ ili „P10“.
3. Pritisnite "▶" da biste potvrdili i okrenite "💡" da biste postavili vrijeme kuhanja na vrijednost između 0:05 i 95:00.
4. Ponovo pritisnite "▶" da biste počeli kuhati.



Primjer: Ako želite upotrebljavati 80 % mikrovalne snage da biste kuhali 20 minuta, možete upravljati pećnicom sljedećim koracima.

5. Jednom pritisnite "🔥" i na zaslonu će se prikazati „P100“.
6. Još jednom pritisnite "🔥" i okrenite "💡" da biste mikrovalnu snagu postavili na 80 %.
7. Pritisnite "▶" da biste potvrdili i na zaslonu će se prikazati „P80“.

4 Rad

8. Okrenite "💡" da biste podesili vrijeme kuhanja dok se na pećnici ne prikaže „20:00“.
9. Pritisnite "▶" da biste počeli kuhati.

Koraci za podešavanje vremena na gumbu za kodiranje su:

Postavljanje trajanja	Količina povećanja
0 - 1 minuta	5 sekundi
1 - 5 minuta	10 sekundi
5 - 10 minuta	30 sekundi
10 - 30 minuta	1 minuta
30 - 95 minuta	5 minuta

Upute za tipkovnicu mikrovalne pećnice

Redoslijed	Zaslon	Mikrovalna snaga
1	P100	100 %
2	P80	80 %
3	P50	50 %
4	P30	30 %
5	P10	10 %

4.4 Brzi početak

1. U načinu čekanja pritisnite "▶" da biste počeli kuhati s mikrovalnom snagom od 100 %. Svaki put kada pritisnete tipku, vrijeme kuhanja povećavat će se do 95 minuta u koracima od 30 sekundi.
2. U načinu kuhanja kuhanja ili odmrzavanja prema vremenu, vrijeme kuhanja povećat će se za 30 sekundi svaki put kada pritisnete "▶".
3. U načinu čekanja okrenite "💡" u smjeru suprotnom od kazaljke na satu da biste postavili vrijeme kuhanja kako biste kuhali s mikrovalnom snagom od 100 % i pritisnite "▶" za početak kuhanja.



U automatskom meniju i načinima odmrzavanja prema težini, pritisak na "▶" neće povećati vrijeme kuhanja.

4.5 Odmrzavanje prema vremenu

1. Jednom pritisnite "❄️".
2. Okrenite "💡" da biste odabrali vrijeme odmrzavanja. Maksimalno vrijeme je 95 minuta.
3. Pritisnite "▶" da biste počeli odmrzavati. Jačina odmrzavanja je P30 i ne može se promijeniti.

4.6 Odmrzavanje prema težini

1. Jednom pritisnite "❄️".
2. Okrenite "💡" da biste odabrali težinu hrane od 100 to 2000 g.
3. Pritisnite "▶" da biste počeli odmrzavati.

4.7 Kuhinjski programator vremena (brojač)

Pećnica je opremljena automatskim brojačem koji nije povezan s funkcijama pećnice i može se zasebno upotrebljavati u kuhinji (može se postaviti na maks. 95 minuta.)

1. Jednom pritisnite "🕒" i na LED zaslonu prikazat će se 00:00.
2. Okrenite "💡" da biste unijeli ispravno vrijeme.
3. Pritisnite "▶" da biste potvrdili postavku.
4. Kada odbrojanje od unesenog vremena dosegne 00:00, zvučni će se signal oglasiti 5 puta. Ako je postavljeno vrijeme (sustav od 24 sata), trenutačno će se vrijeme prikazati na LED zaslonu.

Pritisnite "⏏" da biste prekinuli programator vremena u bilo koje vrijeme.

4 Rad



Kuhinjski programator vremena funkcionira drugačije od sustava od 24 sata. Kuhinjski programator vremena samo je programator vremena.

4.8 Automatski meni



1. Okrenite "💡" u smjeru kazaljke na satu da biste odabrali željeni meni. Prikazat će se meniji između „A-1” i „A-8”, odnosno pizza, meso, povrće, tjestenina, krumpir, riba, piće i kokice.
2. Pritisnite "▶" da biste potvrdili.
3. Okrenite "💡" da biste izabrali zadanu težinu u skladu s grafikonom menija.
4. Pritisnite "▶" da biste počeli kuhati.







Primjer: Ako želite upotrijebiti „Automatski meni” za kuhanje 350 g ribe:

1. Okrenite "💡" u smjeru kazaljke na satu dok se na zaslonu ne prikaže „A-6”.
2. Pritisnite "▶" da biste potvrdili.
3. Okrenite "💡" da biste odabrali težinu ribe dok se na zaslonu ne prikaže „350”.
4. Pritisnite "▶" da biste počeli kuhati.

Meni automatskog kuhanja

Meni	Težina	Zaslon
 A-1 Pizza	200 g	200
	400 g	400
 A-2 Meso	250 g	250
	350 g	350
	450 g	450
 A-3 Povrće	200 g	200
	300 g	300
	400 g	400

 A-4 Tjestenina	50 g (s 450 ml hladne vode)	50
	100 g (s 800 ml hladne vode)	100
 A-5 Krumpir	200 g	200
	400 g	400
	600 g	600
 A-6 Riba	250 g	250
	350 g	350
	450 g	450
 A-7 Piće	1 čaša (120 ml)	1
	2 čaše (240 ml)	2
	3 čaše (360 ml)	3
 A-8 Kokice	50 g	50
	100 g	100

4.9 Kuhanje u više koraka

Za kuhanje se najviše mogu upotrebljavati 2 koraka. U kuhanju u više koraka, ako je jedan korak odmrzavanje, onda se odmrzavanje mora postaviti u prvi korak.





Ako želite odmrzavati hranu 5 minuta i zatim kuhati s mikrovalnom snagom od 80 % tijekom 7 minuta, izvršite sljedeće korake:

1. Jednom pritisnite "❄️".
2. Okrenite "💡" da biste odabrali vrijeme odmrzavanja dok se na zaslonu ne prikaže „5:00”.
3. Jednom pritisnite "🔊" i na zaslonu će se prikazati „P100”.
4. Još jednom pritisnite "🔊" i okrenite "💡" da biste mikrovalnu snagu postavili na 80 %.
5. Pritisnite "▶" da biste potvrdili i na zaslonu će se prikazati „P 80”.
6. Okrenite "💡" da biste podesili vrijeme kuhanja dok se na pećnici ne prikaže „7:00”.



4 Rad

7. Pritisnite  da biste počeli kuhati. Zvučni će se signal oglasiti jednom za prvi korak i odbrojavanje vremena odmrzavanja započeti će. Zvučni će se signal oglasiti još jednom kada unosite drugi korak kuhanja. Zvučni će se signal oglasiti 5 puta na kraju kuhanja.

4.10 Funkcija upita

1. U načinima mikrovalne pritisnite  i trenutna razina snage prikazat će se na 3 sekunde. Nakon 3 sekunde, pećnica će se vratiti na prethodni način.
2. Tijekom kuhanja, pritisnite  i trenutačno će se vrijeme prikazati na 3 sekunde.

4.11 Zaštita za djecu

1. **Zaključavanje:** U stanju čekanja pritisnite  3 sekunde i oglasit će se zvučni signal koji označava da je uključena zaštita za djecu. Ako je vrijeme već postavljeno, prikazat će se i trenutačno vrijeme; u suprotnome, na LED zaslonu prikazat će se "E - - -".
2. **Otključavanje:** Da biste isključili zaštitu za djecu, pritisnite  3 sekunde i oglasit će se zvučni signal koji označava da je isključena zaštita za djecu.

4.12 Otvaranje vrata pećnice

Pritisnite  i vrata pećnice otvorit će se.

5 Čišćenje i održavanje

5.1 Čišćenje



UPOZORENJE: Nikada nemojte upotrebljavati benzin, otapala, abrazivna sredstva za čišćenje, metalne predmete ili tvrde četke.



UPOZORENJE: Ne uranjajte uređaj u vodu ili bilo koju drugu tekućinu.

1. Isključite uređaj i isključite ga iz utičnice.
2. Pustite da se uređaj ohladi do kraja.
3. Držite unutrašnjost pećnice čistom. Kada se hrana ili prolivena tekućina zalijepi na stranice pećnice, obrišite vlažnom krpom. Ako se pećnica jako zaprlja, može se upotrebljavati blagi deterdžent. Izbjegavajte upotrebu sprejeva i ostalih jakih sredstava za čišćenje, jer mogu uzrokovati mrlje, tragove i neprozirnost na površini vrata.
4. Vanjske površine pećnice moraju se čistiti vlažnom krpom. Nemojte dopustiti ulazak vode iz ventilacijskih otvora kako biste spriječili oštećenje radnih dijelova pećnice.
5. Često brišite obje strane vrata i stakla, brtvi na vratima i dijelova blizu brtvi s vlažnom krpom da biste uklonili mrlje od prskanja hrane ili tekućine. Nemojte upotrebljavati abrazivna sredstva za čišćenje.
6. Nemojte dopustiti da se upravljačka ploča smoči. Čistite samo vlažnom mekom krpom. Ostavite vrata otvorena da biste spriječili slučajan rad tijekom čišćenja upravljačke ploče.
7. Ako se para nakupi unutar ili oko vrata, obrišite je mekom krpom. Do ovoga može doći ako mikrovalna pećnica radi u vlažnim uvjetima. To je normalno.
8. U nekim ćete slučajevima morati ukloniti stakleni pladanj zbog čišćenja. Operite pladanj u toploj vodi sa sapunom ili u perilici za suđe.
9. Prsten s kotačićima trebao bi se redovito čistiti da bi se izbjegla prevelika buka. Trebalo bi biti dovoljno obrisati donju površinu pećnice blagim deterdžentom. Prsten s kotačićima može se prati u toploj vodi sa sapunom ili u perilici za suđe. Kada uklonite prsten s kotačićima iz unutrašnjeg donjeg dijela pećnice zbog čišćenja, osigurajte da ga postavite na ispravno mjesto dok ga zamjenjujete.
10. Za uklanjanje neugodnih mirisa iz pećnice, postavite čašu vode i soka i koru limuna u duboku posudu prikladnu za upotrebu u mikrovalnoj te uključite pećnicu na 5 minuta u načinu mikrovalne. Temeljito obrišite i osušite suhom krpom.
11. Kada je potrebno zamijeniti svjetiljku u pećnici, obratite se ovlaštenom servisu.
12. Pećnica se mora redovito čistiti i ostaci hrane trebaju se ukloniti. Ako se pećnica ne održava čistom, to može uzrokovati površinska oštećenja koja mogu negativno utjecati na vijek trajanja uređaja i to može uzrokovati potencijalne rizike.
13. Nemojte odlagati uređaj s kućanskim otpadom; stare se pećnice trebaju odlagati u posebne centre za otpad, ovisno o gradskoj upravi.
14. Kada se mikrovalna pećnica upotrebljava u funkciji roštilja, može se pojaviti mala količina dima i neugodnog mirisa koji će nestati nakon određenog vremena upotrebe.

5.2 Pohrana

- Ako ne planirate koristiti uređaj dulje vrijeme, pažljivo ga pohranite.
- Provjerite da je uređaj isključen iz struje, da se ohladio i da je u potpunosti suh.
- Pohranite uređaj na hladnom i suhom mjestu.
- Držite uređaj podalje od dosega djece.

5 Čišćenje i održavanje

5.3 Rukovanje i transport

- Za vrijeme rukovanja i transporta nosite uređaj u njegovom originalnom pakiranju.
- Pakiranje štiti uređaj od fizičkih oštećenja.
- Ne stavljajte teške predmete na uređaj ili na pakiranje. Uređaj se može oštetiti.

6 Rješavanje problema

Normalno	
Mikrovalna pećnica ometa TV-prijem	Tijekom rada mikrovalne pećnice, može doći do smetnji u radio i TV-prijemu. Te su smetnje slične kao i one uzrokovane malim električnim uređajima poput miksera, usisavača i električnog sušila za kosu. To je normalno.
Svjetlo pećnice prigušeno je	Tijekom mikrovalnog kuhanja niske snage, svjetlo pećnice može biti prigušeno. To je normalno.
Para se nakuplja na vratima, vrući zrak izlazi iz otvora	Tijekom kuhanja, para može izlaziti iz hrane. Većina te pare izaći će kroz otvore. Ali dio se može nakupiti na hladnim mjestima poput vrata pećnice. To je normalno.
Pećnica se slučajno uključila, a unutra nema hrane.	Pećnica se ne smije uključiti ako u njoj nema hrane. To je vrlo opasno.

Problem	Mogući uzrok	Rješenje
Pećnica se ne može uključiti.	1) Kabel napajanja nije ispravno uključen.	Isključite ga. Zatim ga ponovo uključite nakon 10 sekundi.
	2) Osigurač je pregorio ili je aktiviran prekidač strujnog kruga.	Zamijenite osigurač ili ponovo postavite prekidač strujnog kruga (koji je popravilo profesionalno osoblje naše tvrtke).
	3) Problem s utičnicom.	Isprobajte utičnicu s drugim električnim uređajima.
Pećnica se ne zagrijava.	4) Vrata nisu ispravno zatvorena.	Ispravno zatvorite vrata.
Staklena okretna ploča proizvodi buku tijekom rada mikrovalne pećnice	5) Okretna ploča i dno pećnice su prljavi.	Pogledajte odjeljak „Čišćenje i održavanje“ za čišćenje prljivih dijelova.

Najskôr si prečítajte túto používateľskú príručku!

Vážený zákazník,

Ďakujeme vám, že ste si vybrali tento spotrebič značky Beko. Dúfame, že s týmto spotrebičom, ktorý bol vyrobený vo vysokej kvalite a s najmodernejšími technológiami, dosiahnete tie najlepšie výsledky. Z tohto dôvodu si pred použitím spotrebiča pozorne prečítajte celú túto používateľskú príručku a všetky ostatné sprievodné dokumenty a uschovajte ich pre prípad potreby do budúcnosti. Ak dáte spotrebič niekomu inému, dajte mu tiež používateľskú príručku. Postupujte podľa pokynov a venujte pozornosť všetkým informáciám a varovaniam v používateľskej príručke.

Pamätajte, že sa táto používateľská príručka môže vzťahovať aj na iné modely. Rozdiely medzi modelmi budú v príručke výslovne popísané.

Význam symbolov

V rôznych častiach tejto používateľskej príručky sú použité nasledujúce symboly:

	Dôležité informácie a užitočné rady o použití.
	Varovanie pred nebezpečnými situáciami v súvislosti so bezpečnosťou života a majetku.
	Varovanie pred horúcimi povrchmi.
	Varovanie pred zásahom elektrickým prúdom.



RECYKLOVANÝ A
RECYKLOVATEĽNÝ
PAPIER

1 Dôležité bezpečnostné a environmentálne pokyny

Dôležité bezpečnostné pokyny si pozorne prečítajte a uchovajte do budúcnosti

1.1 Bezpečnostné Upozornenia

Táto časť obsahuje bezpečnostné pokyny, ktoré vám pomôžu chrániť sa pred rizikom vzniku požiaru, vystaveniu sa uniknutej mikrovlnnej energii, fyzickým zraneniam alebo škodám na majetku. Nedodržanie týchto pokynov ruší záruku.

- Mikrovlnné rúry značky Beko sú v súlade s platnými bezpečnostnými štandardmi. V prípade akéhokoľvek poškodenia spotrebiča alebo napájacieho kábla je nevyhnutné ho dať opraviť predajcovi, servisnému stredisku alebo odborníkovi čo podobnému oprávnenému poskytovateľovi služieb, čím sa predíde akémukoľvek nebezpečenstvu. Chybná alebo neodborná oprava môže byť nebezpečná a pre používateľa predstavuje riziko.
- Toto zariadenie je určené pre použitie v domácnosti a v podobných podmienkach, ako sú napríklad:
 - Kuchynské miestnosti pre personál v obchodoch, kanceláriách a v iných pracovných prostrediach;
 - Farmové domy
 - Pre hotelových hostí a iné typy obytných prostredí;
 - V ubytovacích zariadeniach typu bed and breakfast;
- Nie je určená na priemyselné alebo laboratórne využitie.
- Nepokúšajte sa spustiť rúru, ak sú otvorené jej dvierka; inak by ste mohli byť vystavení škodlivej mikrovlnnej energii. Bezpečnostné zámky neblokujte ani nepozmeňujte.
- Mikrovlnná rúra je určená na ohrev jedál a nápojov. Sušenie potravín alebo odevov a ohrev otepľovacích podložiek, papúč, špongií, vlhkej handričky a podobne môže viesť k riziku poranenia, vznietenia alebo požiaru.
- Medzi prednú stranu a dvierka rúry nedávajte žiadne predmety. Dbajte na to, aby sa na uzatváracích plochách nemohli hromadiť zvyšky nečistôt alebo čistiacich prostriedkov.
- Všetky servisné práce spojené s odstránením krytu, ktorý poskytuje ochranu pred vystavením mikrovlnnej energii, musia vykonávať autorizované osoby / servis. Aký-

1 Dôležité bezpečnostné a environmentálne pokyny

- koľvek iný prístup je nebezpečný.
- Váš výrobok je určený na pečenie, ohrievanie a rozmrazovanie jedál doma. Nesmie sa používať na komerčné účely.
 - Vaša rúra nie je navrhnutá na sušenie žiadnej živej bytosti.
 - Nepoužívajte prístroj na sušenie odevov alebo kuchynských utierok.
 - Nepoužívajte tento spotrebič vonku, v kúpeľni, vo vlhkom prostredí alebo na miestach, kde môže byť navlhčený.
 - Za škody vzniknuté v dôsledku nesprávneho použitia alebo nesprávneho zaobchádzania so spotrebičom sa nepreberá zodpovednosť ani neposkytuje záruka.
 - Prístroj nikdy svojpomocne nerozoberajte. Za škody spôsobené nesprávnou manipuláciou sa neakceptujú žiadne nároky na záruku.
 - Používajte výlučne originálne diely alebo diely odporúčané výrobcom.
 - Pokiaľ je spotrebič v prevádzke, nechávajte ho bez dozoru.
 - Spotrebič vždy používajte na stabilnom, rovnom, čistom, suchom a nekízavom povrchu.
 - Toto zariadenie nesmie byť prevádzkované s externým časovačom alebo so samostatným systémom diaľkového ovládania.
 - Pred prvým použitím spotrebiča očistite všetky jeho časti. Prečítajte si podrobnosti v časti "Čistenie a údržba".
 - Spotrebič používajte výlučne na účely opísané v tomto návode.
 - Spotrebič sa počas prevádzky značne zahreje. Dbajte na to, aby ste sa nedotkli horúcich častí rúry.
 - Nepoužívajte rúru prázdnu.
 - Kuchynský riad sa môže zahriať v dôsledku tepla prenášaného z ohriateho jedla na riad. Možno budete potrebovať kuchynské rukavice.
 - Skontrolujte nádoby, či sú vhodné na použitie v mikrovlnných rúrach.
 - Neumiestňujte rúru na kachle alebo iné zariadenie generujúce teplo. V opačnom prípade by mohlo dôjsť k jeho poškodeniu a zrušeniu platnosti záruky.
 - Po otvorení pokrmov alebo fólie po upečení jedla môže unikať para.
 - Spotrebič a jeho prístupné povrchy môžu byť pri používaní veľmi horúce.
 - Dvere a vonkajšie sklo môžu byť pri používaní prístroja veľmi horúce.
 - Dbajte na to, aby vaša elektrická sieť vyhovovala údajom uvedeným na typovom štítku spotrebiča.
 - Jediným spôsobom, ako odpojiť

1 Dôležité bezpečnostné a environmentálne pokyny

- spotrebič od zdroja napájania, je vytiahnuť sieťovú zástrčku zo zásuvky.
- Spotrebič používajte výlučne v uzemnenej zásuvke.
 - Spotrebič nepoužívajte v prípade, ak je poškodený napájací kábel či samotný spotrebič.
 - Nepoužívajte tento prístroj s predĺžovacím káblom.
 - Nikdy sa nedotýkajte prístroja alebo jeho zástrčky vlhkými alebo mokrymi rukami.
 - Spotrebič umiestnite spôsobom, aby bola zásuvka vždy prístupná.
 - Dávajte pozor, aby nedošlo k poškodeniu napájacieho kábla jeho stláčaním, ohýbaním či trením o ostré hrany. Napájací kábel uchovávajte mimo horúce povrchy a priamy oheň.
 - Zaisťte, aby nehrozilo, že by ste mohli náhodne potiahnuť napájací kábel alebo o neho niekto zakopnúť, keď je prístroj v prevádzke.
 - Spotrebič pred každým čistením a v období nepoužívania odpojte.
 - Neťahajte za napájací kábel prístroja, aby ste ho odpojili od zdroja napájania, a nikdy ho neobvíjajte okolo prístroja.
 - Neponárajte prístroj, napájací kábel alebo sieťovú zástrčku do vody alebo iných tekutín. Nedržte ho pod tečúcou vodou.
 - Pri ohreve potravín v plastových alebo papierových nádobách, sledujte rúru vzhľadom k možnosti vznietenia.
 - Pred vložením vreciek do rúry odstráňte drôtené šnúrky a / alebo kovové rúčky z papierových alebo plastových vreciek.
 - Ak spozorujete dym, vypnite alebo odpojte prístroj zo zásuvky, ak je to bezpečné, a nechajte dvierka zatvorené, aby nedošlo k potlačeniu ohňa.
 - Mikrovlnnú rúru nepoužívajte na skladovanie. Pokiaľ rúru nepoužívate, nenechávajte v nej papierové predmety, kuchynský materiál ani potraviny.
 - Obsah dojčenských fľaš a nádob s detským jedlom premiešajte alebo pretrepte a pred spotrebou skontrolujte ich teplotu, aby nedošlo k popáleniu.
 - Toto zariadenie je zariadenie Skupiny 2 triedy B ISM. Skupina 2 obsahuje všetky zariadenia ISM (priemyselné, vedecké a lekárske), v ktorých sa zámerne generuje a/alebo používa rádiový frekvenčný energia alebo sa používa vo forme elektromagnetického žiarenia na spracovanie materiálu, a zariadenie-

1 Dôležité bezpečnostné a environmentálne pokyny

nie na eróziu iskier.

- Zariadenie triedy B je vhodné na použitie v domácich zariadeniach a zariadeniach priamo pripojených k nízkonapäťovej napájacej sieti.
- V rúre nepoužívajte kuchynský olej. Horúci olej môže poškodiť komponenty a materiály rúry a môže dokonca spôsobiť popáleniny.
- Prepichnete jedlo s hustou kôrkou, ako sú zemiaky, cukety, jablká a gaštany.
- Spotrebič musí byť umiestnený tak, aby jeho zadná strana smerovala k stene.
- Pred premiestnením prístroja zaistite otočný tanier, aby nedošlo k jeho poškodeniu.
- V mikrovlnnej rúre nezohrievajte vajcia v škrupine a celé natvrdo upečené vajcia, pretože môžu explodovať, a to aj po skončení mikrovlnného ohrevu.

VÝSTRAHA: Ak sú dvierka alebo tesnenie dvierok poškodené, nepoužívajte rúru, kým nebude opravená kvalifikovanou osobou.

VÝSTRAHA: Pre iné, ako kompetentné osoby je nebezpečné vykonávať akúkoľvek údržbu alebo opravy, ktoré zahŕňajú odstránenie krytu, ktorý poskytuje ochranu pred vystavením mikrovlnnej energii.

VÝSTRAHA: Tekutiny a iné potraviny sa nesmú ohrievať v uzavretých nádobách, pretože sú náchylné na explóziu.

- Rúru pravidelne čistite a odstraňujte akékoľvek zvyšky jedla.
- Nad horným povrchom rúry by mal byť voľný priestor minimálne 20 cm.
- Potraviny príliš neprevarujte; inak môžete spôsobiť požiar.
- Na čistenie prístroja nepoužívajte chemikálie a parné čističe.
- Pri používaní v blízkosti detí a osôb s obmedzenými fyzickými, zmyslovými alebo duševnými schopnosťami sa vyžaduje mimoriadna opatrnosť.
- Toto zariadenie môžu používať deti vo veku 8 rokov a viac a osoby s obmedzenými fyzickými, zmyslovými alebo mentálnymi schopnosťami alebo osoby, ktoré nemajú vedomosti a skúsenosti, pokiaľ sú pod dozorom ohľadom bezpečného používania. výrobku alebo sú primerane poučení alebo rozumejú rizikám používania výrobku. S týmto spotrebičom sa nesmú hrať deti. Čistenie a údržbu zariadenia by nemali vykonávať deti, pokiaľ nie sú kontrolované staršími.

1 Dôležité bezpečnostné a environmentálne pokyny

• **Nebezpečenstvo udusení!**

- Všetky obalové materiály uchovávajú mimo dosahu detí.
- Kvôli nadmernému teplu, ktoré vzniká v grilovacích a kombinovaných režimoch, deťom dovoľte používať tieto režimy iba pod dohľadom dospelého človeka.
- Udržujte produkt a jeho napájací kábel tak, aby k nim nemali prístup deti do 8 rokov.
- Nevarte jedlo priamo na sklennom podnose. Pred vložením do rúry vložte jedlo do/na príslušné kuchynské náradie.
- Počas mikrovlnného pečenia nie sú povolené kovové nádoby na jedlo a nápoje. V opačnom prípade môže dôjsť k iskreniu.
- Tento produkt nie je navrhnutý na zabudovanie. Pokiaľ je výrobok v prevádzke, neumiestňujte ho do skrinky alebo škatule.

1.2 Súlad so smernicou OEEZ a Odstránenie odpadov výrobku:

Tento výrobok spĺňa požiadavky smernice WEEE EU (2012/19/EU). Tento výrobok nesie symbol klasifikácie pre odpad z elektrických a elektronických zariadení (WEEE).

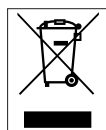

Tento symbol znamená, že na konci svojej životnosti sa tento výrobok nesmie likvidovať spolu s ostatným domovým odpadom. Použité zariadenie sa

musí odniesť na oficiálne zberné miesto na recykláciu elektrických a elektronických zariadení. Ak chcete nájsť tieto miesta zberu, obráťte sa na miestne úrady alebo na predajcu, u ktorého bol produkt zakúpený. Každá domácnosť plní dôležitú úlohu pri zhodnocovaní a recyklácii starých zariadení, pri zhodnocovaní a recyklácii starých zariadení. Správna likvidácia použitého spotrebiča pomáha predchádzať možným negatívnym následkom pre životné prostredie a ľudské zdravie.

1.3 Súlad so smernicou RoHS

Vami zakúpený produkt spĺňa požiadavky smernice RoHS EÚ (2011/65/EÚ). Neobsahuje škodlivé a zakázané látky uvedené v smernici.

1.4 Informácie o balení.



Obalové materiály výrobku sú vyrobené z recyklovateľných materiálov v súlade s našimi národnými predpismi o životnom prostredí. Nevyhadzujte obalové materiály spolu s domácimi alebo inými odpadmi. Vezmite ich do zberných miest pre obalové materiály určené miestnymi orgánmi.

2 Vaša mikrovlnná rúra

2.1 Prehľad

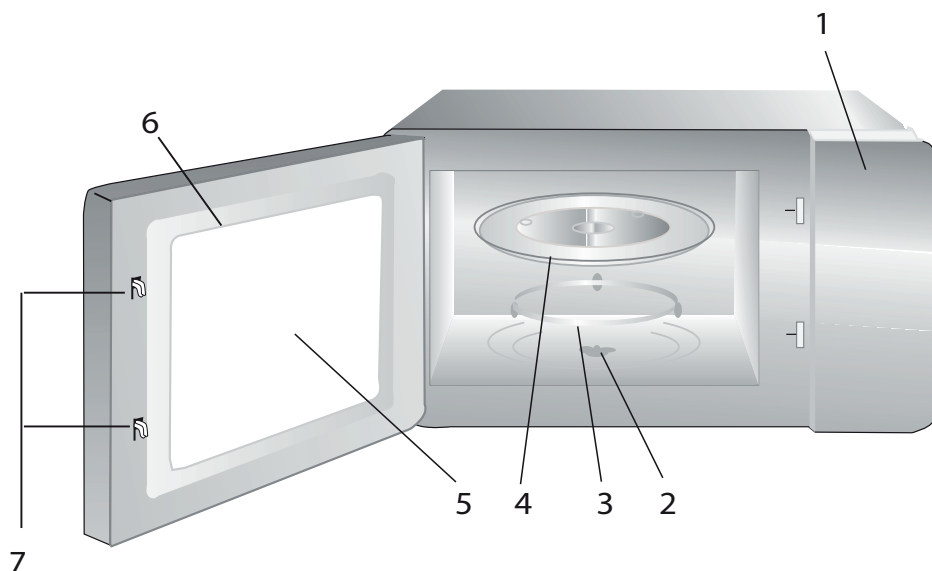

Ovládacie prvky a časti

1. Ovládací panel
2. Hriadeľ taniera
3. Otočná podpora
4. Sklenený plech
5. Okienko rúry
6. Skupina dverí
7. Bezpečnostný blokovací systém dverí

2.2 Technické údaje

Spotreba	230 V~50 Hz, 1250 W (Mikrovlnná rúra)
Výstup	800 W
Prevádzkový kmitočet	2450 MHz
Externé rozmery (Mikrovlnná rúra) (H*W*D)	289.1*461*340 mm
Externé rozmery (obsah súpravy)	382*594*340 mm
Kapacita rúry	20 litrov
Čistá hmotnosť	12 kg
Čistá hmotnosť (obsah súpravy)	13 kg

Technické práva a práva na zmeny dizajnu sú

Značky na prístroji alebo hodnoty uvedené v iných dokumentoch dodávaných s výrobkom sú hodnotami získanými za laboratórnych podmienok podľa príslušných noriem. Tieto hodnoty sa môžu líšiť v závislosti od používania prístroja a okolitých podmienok. Hodnoty výkonu sa testujú pri 230V.

2 Vaša mikrovlnná rúra

vyhradené.

2.3 Inštalácia otočného taniera

- Nikdy neumiestňujte sklenený podnos hore nohami. Sklenený podnos nesmie byť obmedzovaný.
- Počas pečenia musí byť vždy použitá sklenená tácka aj podpera otočného taniera.
- Všetko jedlo a nádoby s jedlom musia byť pri pečení položené na sklenenom podnose.
- Ak sklenený podnos alebo podnos otočného

taniera prasknú alebo sa zlomia, obráťte sa na najbližšie autorizované servisné stredisko.

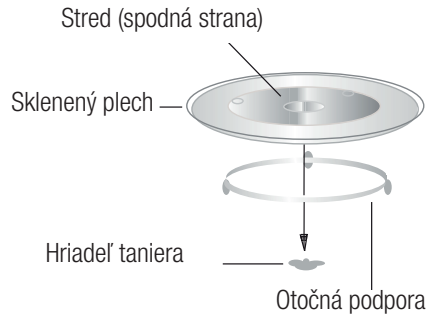

3 Inštalácia a pripojenie

3.1 Inštalácia a zapojenie

- Zložte všetky obaly a príslušenstvo. Skontrolujte, či na rúre nie je nejaké poškodenie, napr. Preliachiny alebo rozbitá dvierka. Rúru neinštalujte ak je poškodená.
- Odstráňte ochrannú fóliu, ktorý je na povrchu mikrovlnnej rúry.
- Neskladajte svetlohnedý kryt Mica, ktorý je pripevnený k otvoru rúry a chráni magnetrón.
- Tento spotrebič je určený len pre domáce použitie.
- Vyberte plochý povrch, ktorý ponúka dostatočný priestor pre vstupné a výstupné priechody.

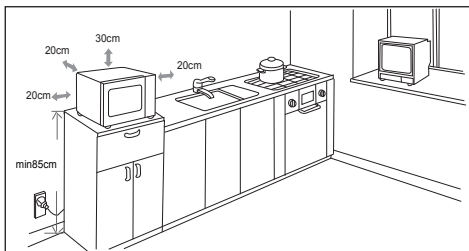

- Minimálna výška inštalácie je 85 cm.
- Zadná strana spotrebiča nesmie smerovať k stene. Nad rúrou ponechajte vzdialenosť min. 30 cm; minimálna vzdialenosť medzi rúrou a susednými stenami, ak taký existuje, musí byť 20 cm.
- Nevyberajte nožičky pod rúrou.
- Zakryté vstupné a výstupné otvory môžu rúru poškodiť.
- Spotrebič je vybavený zástrčkou, ktorá musí byť zapojená iba do správne uzemnenej zásuvky.
- Napájacie napätie musí zodpovedať údajom na štítku.
- Je potrebné, aby bola zásuvka nainštalovaná autorizovaným servisom a aby napájací kábel vymenil tiež iba napájací servis. Ak zástrčka nespĺňa potreby inštalácie, všetky zariadenia musia byť na strane inštalácie s medzerou kontakte minimálne 3 mm.

3 Inštalácia a pripojenie

- Nesmú byť používané adaptéry, rozdvojky a predlžovacie káble. Prepätie môže viesť k vzniku požiaru.



VAROVANIE: Rúru nekladte na varnú dosku alebo iný spotrebič vyžarujúce teplo. Umiestnenie rúry do blízkosti zdroja tepla môže rúru poškodiť a následne zrušiť platnosť záruky.



Prístupný povrch sa môže počas prevádzky zahriať.



Napájací kábel nepoškodzuje ani neohýbajte.



V prípade vstavaného použitia postupujte podľa pokynov na inštaláciu pribalených k súprave s kódom modelu MOK 20232 X.

3.2 Rádiové rušenie



Prevádzka mikrovlnnej rúry môže spôsobiť rušenie rádii, televízorov a podobných zariadení.

- Rúru umiestnite čo najďalej od rádii a televízorov. Prevádzka mikrovlnnej rúry môže spôsobiť rušenie vášho rozhlasového alebo televízneho príjmu. 2. Zapojte rúru do štandardnej zásuvky v domácnosti. Uistite sa, že napätie a frekvencia sú rovnaké ako napätie a frekvencia na typovom štítku.
- V prípade rušenia je toto rušenie možné znížiť alebo eliminovať vykonaním preventívnych opatrení uvedených nižšie:
- Vyčistite dvierka a tesniaci povrch rúry.
- Znovu nastavte smer antény rádia alebo TV.
- Premiestnite rúru na základe umiestnenia prijímača.
- Umiestnite mikrovlnnú rúru ďalej od prijímača.

- Zapojte mikrovlnnú rúru do inej zásuvky, aby mikrovlnná rúra a prijímač boli na rôznych vedeniach.

3.3 Zásady pečenia v mikrovlnnej rúre

- Pripravujte jedlo opatrne. Zvyšné časti položte na vonkajšiu stranu misky.
- Venujte pozornosť času pečenia. Pečte v čo najkratšom čase a podľa potreby pridajte čas. Prepečené jedlo môže spôsobiť dym alebo sa spáliť.
- Počas varenia jedlo zakryte. Zakrytie pokrmu zabráni vystrieknutiu a zabezpečí rovnomerné uvarenie pokrmu.
- Počas varenia v mikrovlnnej rúre obráťte jedlo ako hydina a hamburgery, pre urýchlenie pečenia tohto druhu jedla. Väčšie jedlo, ako napr. pečienka, musíte aspoň raz obrátiť.
- V polovici pečenia jedlo, ako napríklad fašírky, otočte a vymeňte ich navzájom od stredu misky smerom von.

3.4 Pokyny pre uzemnenie

Tento spotrebič musí byť uzemnený. Táto rúra má uzemňovací kábel s uzemnenou zástrčkou. Spotrebič musí byť zapojený do sieťovej zásuvky, musí byť nainštalovaný a správne uzemnený. Uzemňovací systém umožňuje v prípade skratu odvedenie elektrického prúdu a znižuje riziko úrazu elektrickým prúdom. Odporúčame použiť elektrický obvod určený pre rúru. Prevádzka pod vysokým napätím je nebezpečná a môže spôsobiť požiar alebo iné nehody, ktoré by mohli spôsobiť poškodenie rúry.



VAROVANIE: Nesprávne použitie uzemňovacej zástrčky môže spôsobiť elektrický šok.

3 Inštalácia a pripojenie



Ak máte akékoľvek otázky týkajúce sa uzemnenia a elektrických pokynov, obráťte sa na kvalifikovaného elektrotechnika alebo servisný personál.



Výrobca a/alebo predajca nepreberajú žiadnu zodpovednosť za zranenia alebo škody na rúre, ktoré môžu vzniknúť pri nedodržaní postupov elektrického pripojenia.

3.5 Test riadu

Nikdy nepoužívajte mikrovlnnú rúru prázdnu. Jedinou výnimkou je test riadu popísaný v nasledujúcej časti. Niektoré určité nekovové nádoby nemusia byť vhodné na použitie v mikrovlnnej rúre. Ak nie ste si istí, či je váš riad vhodný pre mikrovlnnú rúru, môžete vykonať nasledujúci test.

1. Vložte prázdny riad, ktorý chcete testovať, do mikrovlnnej rúry spolu s pohárom kompatibilným s mikrovlnami naplneným 250 ml vody.
2. Mikrovlnnú rúru používajte pri maximálnom výkone 1 minútu.
3. Starostlivo skontrolujte teplotu testovaného riadu. Ak sa zohrial, nie je vhodný na použitie v mikrovlnnej rúre.
4. Nikdy neprekračujte limit 1 minúty prevádzkovej doby. Ak počas 1 minúty prevádzky spozorujete vznik oblúka, mikrovlnnú rúru vypnite. Nádoby, ktoré spôsobujú elektrický oblúk, nie sú vhodné na použitie v mikrovlnnej rúre.

Nasledujúci zoznam je všeobecným sprievodcom, ktorý vám pomôže pri výbere správneho riadu.

Kuchynský riad	Mikrovlnná rúra	Grilovanie	Kombinácia
Tepelne odolné sklo	Áno	Áno	Áno
Tepelne neodolné sklo	Nie	Nie	Nie
Tepelne odolná keramika	Áno	Áno	Áno
Plastová miska vhodná do mikrovlnnej rúry	Áno	Nie	Nie
Papierový kuchynský riad	Áno	Nie	Nie
Kovový podnos	Nie	Áno	Nie
Kovový stojan	Nie	Áno	Nie
Alobal a fóliové kryty	Nie	Áno	Nie
Penové materiály	Nie	Nie	Nie

4 Prevádzka

4.1 Ovládací panel



4.2 Nastavenie času

Keď je mikrovlnná rúra pod napätím, na LED obrazovke sa zobrazí „0:00“ a bzučiak raz zazvoní.

1. Dvakrát stlačte a hodiny začnú blikať.
2. Otáčaním „“ nastavíte hodiny; vstupná hodnota by mala byť medzi 0 a 23.
3. Stlačte a začnú blikať číslice minút.
4. Otáčaním „“ nastavíte minúty; vstupná hodnota by mala byť medzi 0 a 59.
5. Stlačte pre dokončenie nastavenia času. Začne blikať symbol „:“ a čas sa rozsvieti.



Ak stlačíte počas nastavovania času, rúra sa automaticky vráti do predchádzajúceho režimu.

4.3 Varenie v mikrovlnnej rúre



1. Stlačte a na LED obrazovke sa zobrazí „P100“.
2. Opätovným stlačením alebo otáčaním tlačidla „“ vyberte požadovaný výkon. Po každom stlačení klávesu sa zobrazí „P100“, „P80“, „P50“, „P30“ alebo „P10“.
3. Stlačením potvrdíte a otočením nastavíte čas pečenia na hodnotu medzi 0:05 a 95:00.
4. Pre spustenie varenia stlačte znovu .



Príklad: Ak chcete používať 80% mikrovlnného výkonu pre 20 minút varenia, môžete ovládať rúru spôsobom, ako je to uvedené v nasledujúcich krokoch.

5. Stlačte „raz“, na obrazovke sa zobrazí „P100“.
6. Stlačte ešte raz alebo otočte na nastavenie 80% mikrovlnného výkonu.

4 Prevádzka

7. Stlačte  na potvrdenie a na obrazovke sa zobrazí "P 80".
8. Otočte  pre nastavenie doby pečenia kým sa na rúre nezobrazí "20:00".
9. Stlačte  na spustenie pečenia.



Kroky na nastavenie času v tlačidle kódovania sú uvedené nižšie:



Nastavenie trvania	Výška prírastku
0-1 minút	5 sekúnd
1-5 minút	10 sekúnd
5-10 minút	30 sekúnd
10-30 minút	1 minúta
30-95 minút	5 minút

Pokyny pre klávesnicu mikrovlnnej rúry

Objednávka	Obrazovka	Výkon mikrovlnnej rúry
1	P100	100%
2	P80	80%
3	P50	50%
4	P30	30%
5	P10	10%

4.4 Rýchly štart



1. V pohotovostnom režime stlačte  na spustenie pečenia so 100% mikrovlnným výkonom. Zakaždým, keď stlačíte tlačidlo, doba pečenia sa predĺži až na 95 minút s krokmi po 30 sekundách.
2. V režimoch mikrovlnnej rúry pečenia alebo rozmrazovania podľa času sa doba pečenia predĺži o 30 sekúnd zakaždým, keď stlačíte .

3. V pohotovostnom režime otočte , proti smeru hodinových ručičiek pre nastavenie času pečenia, aby ste mohli zahájiť pečenie so 100%-ným mikrovlnným výkonom, a stlačte  na začatie pečenia.





V automatickom režime a v režime rozmrazovania podľa hmotnosti, po stlačení  sa doba pečenia nezvýši.

4.5 Rozmrazovanie podľa času



1. Stlačte  raz.
2. Otočte  pre voľbu času rozmrazovania. Maximálny čas je 95 minút.
3. Stlačte  na spustenie rozmrazovania. Výkon rozmrazovania je P30 a nie je možné ho zmeniť.

4.6 Rozmrazovanie podľa hmotnosti

1. Stlačte  raz.
2. Otočte  pre voľbu hmotnosti potravín v rozsahu 100 až 2000 g.
3. Stlačte  na spustenie rozmrazovania.

4.7 Kuchynský časovač (počítadlo)

Vaša rúra je vybavená automatickým počítadlom, ktoré nesúvisí s funkciami rúry na pečenie a je možné ho používať samostatne v kuchyni (je možné ho nastaviť na max. 95 minút.)

1. Stlačte  raz a na LED obrazovke sa zobrazí 00:00.
2. Otočte  na zadanie správneho času.
3. Stlačte  na potvrdenie nastavenia.

4 Prevádzka





4. Keď odpočítavanie od zadaného času dosiahne 00:00, bzučiak zazvoní 5-krát. Ak je nastavený čas (24-hodinový systém), na LED obrazovke sa zobrazí aktuálny čas.

Stlačte  na prerušenie časovača kedykoľvek.







Funkcie kuchynského časovača sa líšia od 24-hodinového systému. Kuchynský časovač je iba časovač.

4.8 Ponuka Auto

- Otočte  v smere hodinových ručičiek pre výber požadovanej ponuky. Zobrazia sa ponuky medzi „A-1“ a „A-8“, konkrétne pizza, mäso, zelenina, cestoviny, zemiaky, ryby, nápoje a popcorn.
- Stlačte  na potvrdenie.
- Otočte  pre výber predvolenej hmotnosti v súlade s tabuľkou ponúk.
- Stlačte  na spustenie pečenia.









Príklad: Ak chcete pomocou ponuky „Auto Menu“ na prípravu 350 g rýb:

- Otočte  v smere hodinových ručičiek, kým sa na displeji nezobrazí „A-6“.
- Stlačte  na potvrdenie.
- Otočte  na výber hmotnosti rýb, kým sa na displeji nezobrazí „350“.
- Stlačte  na spustenie pečenia.

Menu automatického pečenia

Ponuka	Hmotnosť	Obrazovka
 A-1 Pizza	200 g	200
	400 g	400







 A-2 Mäso	250 g	250
	350 g	350
	450 g	450
 A-3 Zelenina	200 g	200
	300 g	300
	400 g	400
 A-4 Cestoviny	50 g (so 450 ml studenej vody)	50
	100 g (so 800 ml studenej vody)	100
 A-5 Zemiaky	200 g	200
	400 g	400
	600 g	600
 A-6 Ryby	250 g	250
	350 g	350
	450 g	450
 A-7 Nápoje	1 pohár (120 ml)	1
	2 poháre (240 ml)	2
	3 poháre (360 ml)	3
 A-8 Popcorn	50 g	50
	100 g	100

4.9 Viackrokové pečenie



Pre pečenie je možné nastaviť najviac 2 kroky. Ak je pri viacstupňovom varení jeden krok rozmrazovanie, rozmrazovanie je potrebné umiestniť do prvého kroku.





Ak chcete jedlo rozmraziť za 5 minút a potom variť s 80% mikrovlnným výkonom po dobu 7 minút, postupujte takto:

- Stlačte  raz.
- Otočte  pre výber času rozmrazovania, kým sa na displeji nezobrazí „5:00“.
- Stlačte  raz, na obrazovke sa zobrazí „P100“.
- Stlačte  ešte raz alebo otočte  na nastavenie 80% mikrovlnného výkonu.
- Stlačte  na potvrdenie a na obrazovke sa zobrazí „P 80“.

4 Prevádzka

- Otočte  pre nastavenie doby pečenia kým sa na rúre nezobrazí "7:00".
- Stlačte  na spustenie pečenia. Prvý krok zaznie bzučiak a začne odpočítavanie času rozmrazovania. Pri vstupe do druhého kroku pečenia sa znova ozve bzučiak. Na konci pečenia zaznie bzučiak 5-krát.

4.10 Dotazová funkcia

- V režime mikrovlnnej rúry stlačte  a na 3 sekundy sa zobrazí aktuálna úroveň výkonu. Po 3 sekundách sa rúra vráti do predchádzajúceho režimu.
- Počas pečenia stlačte  a na 3 sekundy sa zobrazí aktuálny čas.

5 Čistenie a údržba

5.1 Čistenie





VÝSTRAHA: Na čistenie spotrebiča nikdy nepoužívajte benzín, rozpúšťadlo, abrazívne čistiace prostriedky, kovové predmety ani tvrdé kefy.



VÝSTRAHA: Nikdy neponárajte prístroj alebo jeho napájací kábel do vody alebo do inej tekutiny.

- Vypnite a odpojte spotrebič zo zásuvky.
- Počkajte, kým prístroj úplne nevychladne.
- Vnútrotný priestor rúry udržiavajte čistý. Ak sa na steny spotrebiča dostanú postriekané jedlá alebo rozliate tekutiny, utrite ich vlhkou handričkou. Ak sa prístroj veľmi znečistí, môžete použiť jemný čistiaci prostriedok. Nepoužívajte spreje a iné drsné čistiace prostriedky, pretože by mohli spôsobiť škrvny, stopy a nepriehľadnosť povrchu dverí.

4.11 Detský zámok

- Uzamknutie:** V pohotovostnom režime stlačte  na 3 sekundy a zaznie bzučiak, ktorý signalizuje, že je aktivovaný detský zámok. Ak je čas už nastavený, zobrazí sa tiež aktuálny čas; inak sa na LED obrazovke zobrazí "E - - - - -".
- Odomknutie:** Ak chcete deaktivovať Detský zámok, stlačte  po dobu 3 sekundy a zaznie dlhé "pípnutie" na signalizovanie, že detská poistka je vypnutá.

4.12 Otvorenie dvierok rúry

Stlačte  a dvere rúry sa otvoria.

- Vonkajšie povrchy spotrebiča musia byť očistené vlhkou handričkou. Zabráňte vniknutiu vody z ventilačných otvorov, aby ste zabránili poškodeniu prevádzkových častí prístroja.
- Otvory na oboch stranách dverí a sklo, tesnenie dverí a časti v blízkosti tesnení často utierajte vlhkou handričkou, aby ste odstránili pretečúce a špliechajúce škrvny. Nepoužívajte abrazívne čistiace prostriedky.
- Nenechajte ovládací panel navlhnúť. Čistite jemnou vlhkou handričkou. Počas čistenia ovládacieho panela nechajte dvierka prístroja otvorené, aby ste zabránili neúmyselnému uvedeniu do činnosti.
- Ak sa vo vnútri alebo okolo dvierok spotrebiča nahromadí para, utrite ju mäkkou handričkou. K tomu môže dôjsť, keď je mikrovlnná rúra prevádzkovaná za podmienok vysokej vlhkosti. To je normálne.

5 Čistenie a údržba

8. V niektorých prípadoch bude možno potrebné kvôli vyčisteniu odobrať sklenený podnos. Podnos umyte v teplej mydlovej vode alebo v umývačke riadu.
9. Valčekový krúžok a dno prístroja pravidelne čistite, aby nedošlo k nadmernému hluku. Stačí utrieť spodný povrch spotrebiča jemným čistiacim prostriedkom. Valčekový krúžok je možné umývať v teplej mydlovej vode alebo v umývačke riadu. Keď odstránite valčekový krúžok zo dna prístroja kvôli čisteniu, nezabudnite ho počas výmeny namontovať do správnej polohy.
10. Pre odstránenie nepríjemného zápachu z vášho prístroja, vložte pohár vody a šťavy a kôru z citróna do hlbkej misky vhodnej na použitie v mikrovlnnej rúre a nechajte prístroj v mikrovlnnej prevádzke 5 minút. Dôkladne utrite a osušte mäkkou handričkou.
11. Ak je potrebné vymeniť žiarovku, obráťte sa na autorizovaný servis.
12. Spotrebič pravidelne čistite a odstraňujte akékoľvek zvyšky jedla. Ak nebude prístroj udržiavaný čistý, môže to spôsobiť povrchové chyby, ktoré by nepriaznivo ovplyvnili životný cyklus prístroja a ktoré by mohli spôsobiť riziká.
13. Neodhadzujte tento prístroj do domového odpadu; staré rúry sa zneškodnia v špeciálnych zberných strediskách poskytovaných obcami.
14. Keď sa prístroj používa na grilovanie, môže sa vyskytnúť malé množstvo dymu a zápachu, ktoré po určitej dobe používania zmizne.

5.2 Skladovanie

- Ak nechcete spotrebič dlhšiu dobu používať, opatrne ho uložte, prosím.
- Uistite sa, že je spotrebič odpojený od elektrickej siete, vychladený a úplne suchý.
- Spotrebič skladujte na chladnom a suchom mieste.
- Uchovávajte prístroj mimo dosahu detí.

5.3 Zaobchádzanie a preprava

- Počas manipulácie a prepravy majte prístroj v pôvodnom obale. Balenie spotrebiča ho chráni pred fyzickým poškodením.
- Na zariadenie ani na obal nekladte ťažké bremená. Prístroj sa môže poškodiť.
- Pád prístroja môže spôsobiť jeho nefunkčnosť alebo trvalé poškodenie.

6 Riešenie problémov

Štandard	
Mikrovlnná rúra ruší príjem TV	Pri prevádzke mikrovlnnej rúry môže byť rušený príjem rozhlasu a televízie. Je to obdobné rušeniu spôsobeného malými elektrickými zariadeniami ako mixér, vysávač alebo fén. To je normálne.
Svetlo v rúre je tlmené	Pri mikrovlnnom varení s nízkym výkonom môže byť svetlo rúry stlmené. To je normálne.
Na dverách sa akumuluje para, z ventilačných otvorov vychádza horúci vzduch.	Počas pečenia môže z jedla vzniknúť para. Väčšina tejto pary sa dostane von cez priechody. Časť sa však môže akumulovať na chladnejšom mieste akým sú napr. dverka rúry. To je normálne.
Rúra bola omylom spustená bez jedla vo vnútri.	Nie je dovolené prevádzkovať spotrebič bez akýchkoľvek jedál vo vnútri. Je to veľmi nebezpečné.

Problém	Možné príčiny	Riešenie
Rúru nie je možné zapnúť.	1) Napájací kábel nie je správne zapojený.	Odpojte ho. Potom ho po 10 sekundách znova zapojte.
	2) Poistka je prepálená alebo je aktivovaný istič.	Nahradte poistku alebo zapnite istič prúdu (opravený odborným personálom našej spoločnosti)
	3) Problémy so zásuvkou.	Skontrolujte zásuvku pomocou iných elektrických spotrebičov.
Rúra neheje.	4) Dvere nie sú správne zatvorené.	Správne zatvorte dvere.
Sklenený tanier vydáva pri prevádzke rúry hluk.	5) Otočný tanier a spodná časť rúry sú znečistené.	Čistenie špinavých častí nájdete v časti „Čistenie a údržba“.

ZÁKAZNÍCKE CENTRUM BEKO

BEKO Slovakia s.r.o., Suché mýto 1, 811 03 Bratislava

Denne od 8:00 do 18:00

Pomôže vyriešiť záručné, prípadne pozáručné opravy výrobkov BEKO

Kontakt	0800 171 250
e-mail	zakaznickecentrumsk@bekosa.cz
Objednávka opravy spotrebiča on-line	www.bekosk.sk
ZÁRUKA 5 ROKOV – podmienky a registrácie on-line	www.bekosk.sk

ZÁRUČNÉ PODMIENKY SR

a) Platný a čitateľný predajný doklad, ktorý obsahuje dátum predaja, model spotrebiča a označenie predajcu oprávňuje užívateľa využiť záruku na výrobok v súlade s ustanoveniami zák. č. 40/1964 Zb. Občianskeho zákonníka, v platnom znení.

b) Ak nie je stanovené inak, je záručná doba na výrobok 24 mesiacov. Začína plynúť odo dňa prevzatia veci kupujúcim okrem prípadu, kedy je nutné uvedenie do prevádzky oprávnenou firmou. V takomto prípade začne záručná doba plynúť odo dňa uvedenia výrobku do prevádzky.

Výrobky, ktoré vyžadujú odbornú montáž/pripojenie: plynové a kombinované sporáky a varné panely, ďalej všetky spotrebiče, ktoré nie sú vybavené prívodným elektrickým káblom zakončeným vidlicou. Zapojenie spotrebiča je službou hradenou zákazníkom. Dovozca nezodpovedá za poškodenie vzniknuté chybnou inštaláciou a chybným zapojením výrobku.

c) Záruka vyplývajúca z týchto záručných podmienok môže byť uplatnená iba na území Slovenskej republiky a týka sa len a výhradne spotrebičov dovezených do SR prostredníctvom našej spoločnosti, BEKO Slovakia s.r.o., Suché mýto 1, 811 03 Bratislava, ktorá je oficiálnym zastúpením značky BEKO pre Slovenskú republiku.

d) Záruka je poskytovaná kupujúcemu (konečnému spotrebiteľovi) v súlade so zákonom č. 634/1992 Zb., o ochrane spotrebiteľa v platnom znení, na výrobok slúžiaci bežnému používaniu v domácnosti. Výrobok nie je určený k priemyslovému používaniu a poskytovaní služieb. Spotrebiče, ktoré nie sú používané v domácnosti, nie sú predmetom záruky (hotelové a reštauračné zariadenia, školské zariadenia, upratovacie firmy, atď..)

e) Práva za zodpovednosť za závady výrobku sa uplatňujú u predávajúceho. Záručná oprava sa vzťahuje výhradne na závady, ktoré vzniknú v dobe platnosti záručnej lehoty a to výrobnou vadou. Takto vzniknuté závady je oprávnený odstrániť iba autorizovaný servis.

O odstránení závad výrobku v záručnej lehote je kupujúci oprávnený požiadať predajcu alebo **Zákaznícke centrum BEKO tel: 0800 171 250 http://www.towdy.sk/beko/index.php?option=com_rsform&Itemid=3**.

f) Zákazník musí pri objednaní opravy nahlásiť dátum predaja, model spotrebiča, výrobné a produktové číslo, ktoré sa nachádza na výrobnom štítku každého spotrebiča. Bez nahlásenia týchto údajov nebude môcť byť požiadavka zákazníka na bezplatnú opravu vyriešená. Zákazník je ďalej povinný poskytnúť autorizovanému servisu súčinnosť potrebnú k overeniu existencie prípadne odstránenie reklamovanej závady.

g) Pri návšteve servisného technika kupujúci preukáže existenciu záruky predložením čitateľného predajného dokladu alebo certifikátu 5 rokov záruky BEKO. Po vykonaní záručnej opravy sú autorizované servisné strediská alebo predávajúci povinní vydať kupujúcemu čitateľnú kópiu opravného listu alebo doklad o uplatnení práva záruky a dobe trvania opravy. Po dobu záruky je kupujúci si povinný uschovávať všetky doklady súvisiace s kúpou a servisom výrobku. Opravný list slúži k preukazovaniu práv kupujúceho, preto je vo vlastnom záujme kupujúceho si skontrolovať pred podpisom všetky údaje. Záručná lehota sa v prípadoch, kedy závrada znemožnila používanie výrobku, predlžuje o dobu, kedy kupujúci uplatnil nárok na záručnú opravu u autorizovaného strediska až do dňa prevzatia opraveného výrobku.

h) Výrobok musí byť inštalovaný a používaný podľa návodu k obsluhu a platných noriem. Funkcia chladničiek, mrazničiek a iných kombinácií je zaručená pri teplote okolia od +10°C do +32°C.

i) Touto zárukou nie sú dotknuté práva kupujúceho, ktoré sa ku kúpe veci viažu podľa zvláštnych právnych predpisov.

j) Spoločnosť BEKO Slovakia s.r.o., Suché mýto 1, 811 03 Bratislava ponúka spotrebiteľom na vybrané modely **predlžené záruku v celkovej dĺžke trvania 5 rokov**. Predmetom tejto nadštandardnej záruky je bezplatné odstraňovanie výrobných závad po dobu nasledujúcich 36 mesiacov od skončenia zákonnej dvojročnej záručnej lehoty.

Podmienkou získania certifikátu predlženej záruky je splnenie všetkých podmienok uvedených na www.bekosk.sk.

O odstránení závad výrobku v predlženej záručnej lehote je kupujúci oprávnený požiadať **Zákaznícke centrum BEKO tel: 0800 171 250** http://www.towdy.sk/beko/index.php?option=com_rform&Itemid=3.

Pri opravě v rámci predlženej záruky je užívateľ povinný autorizovanému servisu predložiť platný certifikát predlženej záruky a predajný doklad.

V dobe trvania predlženej záruky bude oprávnená reklamácia riešená opravou alebo dodaním náhradného dielu. V prípade neodstrániteľnej závady zaistiť dovozca priamo u zákazníka výmenu výrobku za nový. Nárok na výmenu uplatňuje zákazník po zaslaní všetkých potrebných dokladov /platný certifikát, doklad o zakúpení, vyjadrenie servisného technika/ na e-mail: reklamacie.beko@bekosa.cz alebo poštou na adresu **BEKO s.r.o., Továrnská 532, 905 01 Senica**. Spotrebiteľ nemá právo v priebehu predlženej záruky na vrátenie kúpnej čiastky. Uplatnenie práva na bezplatné odstraňovanie výrobných závad podlieha týmto uvedeným všeobecným záručným podmienkam.

Právo na uplatnenie záruky zaniká ak:

- nie je výrobok používaný v súlade s návodom
- došlo k mechanickému poškodeniu výrobku cudzím zavinením, pri nesprávnej údržbe alebo iným zanedbaním starostlivosti o výrobok
- bol na výrobku urobený neodborný zásah neoprávnenou osobou
- plynové spotrebiče alebo spotrebiče s napájaním 400V neboli uvedené do prevádzky odbornou firmou
- došlo k mechanickému poškodeniu pri preprave
- je závrada spôsobená vonkajšími podmienkami, ako sú napr. poruchy v elektrickej sieti alebo vadná bytová inštalácia, nevhodnými prevádzkovými podmienkami, poškodenie žilvóm
- je výrobok vadný z dôvodu použitia neoriginálneho príslušenstva a náhradných dielov
- kuchynská linka, do ktorej je výrobok zabudovaný, nespĺňuje technické parametre
- záruka sa ďalej nevzťahuje na preventívnu údržbu popísanú v návode k obsluhu, poprípade závady spôsobené nevhodnou manipuláciou, na opotrebenie vzniknuté bežným používaním, mechanické poškodenie sklenených a plastových komponentov
- záruka sa nevzťahuje na návštevu technika za účelom poradenstva, preventívna kontrola stavu spotrebiča, výmena náhradného dielu, ktorý nevyžaduje odborný zásah, výmena smeru otvárania dverí chladničky

Ju lutemi lexoni në fillim këtë manual përdorimi!



I dashur klient i çmuar,

Faleminderit që keni zgjedhur këtë pajisje Beko. Ne shpresojmë që të merrni rezultatet më të mira nga pajisja juaj, e cila është prodhuar me cilësi të lartë dhe me një teknologji të nivelit më të lartë. Për këtë arsye, lexoni me kujdes të gjithë këtë manual përdorimi dhe të gjitha dokumentet e tjera shoqëruese përpara se të përdorni këtë pajisje dhe mbajeni atë si referencë për ta përdorur në të ardhmen. Nëse ia jepni dikujt tjetër këtë pajisje, jepini edhe manualin e përdorimit. Ndëqni udhëzimet duke treguar vëmendje për të gjitha informacionet dhe paralajmërimet në manualin e përdorimit.

Mos harroni se ky manual përdorimi mund të jetë i vlefshëm edhe për modele të tjera. Diferencat mes modeleve përshkruhen në mënyrë të qartë në manual.

Kuptimet e simboleve

Simbolet e mëposhtme përdoren në pjesë të ndryshme të këtij manuali përdorimi:

	Informacione të rëndësishme dhe sugjerime të dobishme për përdorimin.
	Paralajmërimet për situata të rrezikshme në lidhje me sigurinë e jetës dhe të pronës.
	Paralajmërim për sipërfaqe të nxehta.
	Paralajmërim për goditje elektrike.



LETËR E RICIKLUAR
DHE E RICIKLUESHME

1 Udhëzime të rëndësishme për sigurinë dhe mjedisin

Udhëzime të rëndësishme për sigurinë Lexojini me kujdes dhe ruajini për t'iu referuar në të ardhmen

1.1 Paralajmërime për sigurinë

Kjo pjesë përmban udhëzime për sigurinë që do të ndihmojnë për t'iu mbrojtur nga rreziku i zjarrit, goditjet elektrike, ekspozimi ndaj rrjedhjeve të energjisë mikrovalë, lëndimet personale ose dëmtimet e pronës. Mosrespektimi i këtyre udhëzimeve do të bëjë të pavlefshme të gjitha garancitë.

- Furrat me Mikrovalë Beko përputhen me standardet e zbatueshme të sigurisë; prandaj, në rast të çdo dëmtimi në pajisje ose të kabllit elektrik, ato duhen riparuar ose ndërruar nga shitësi, qendra e servisit ose një specialist dhe shërbim i autorizuar i ngjashëm për të shmangur çdo rrezik. Riparimet e gabuara ose të pakualifikuara mund të jenë të rrezikshme dhe të shkaktojnë rrezik për përdoruesin.
- Kjo pajisje është projektuar për përdorim në shtëpi ose përdorime të ngjashme, si p.sh.:
 - Zonat e kuzhinës së personelit

në dyqane, zyra dhe ambiente të tjera pune;

- Në shtëpi në ferma
 - Nga klientët në hotele, dhe ambiente të tjera banimi;
 - Ambiente të tipit të moteleve me mëngjes.
- Ai nuk është i përshtatshëm për përdorim industrial ose laboratorik.
 - Mos u përpiqni ta ndizni furrën kur dera është e mbyllur; përndryshe mund të ekspozoheni ndaj energjisë së dëmshme mikrovalë. Bllokuesit e sigurisë nuk duhen çaktivizuar ose manipuluar.
 - Furra me mikrovalë duhet përdorur për të ngrohur ushqime dhe pije. Tharja e ushqimeve ose veshjeve dhe ngrohja e jastëkëve ngrohës, pantoflave, sfungjerëve, leckave të njoma dhe gjëra të ngjashme mund të shkaktojnë rrezik lëndimi, marrje flakë ose zjarr.
 - Mos vendosni ndonjë objekt midis anës ballore dhe derës së furrës. Mos lejoni të krijohen pislleqe ose mbetje agjentësh pastrues në sipërfaqet e mbylljes.
 - Çdo punë shërbimi që përfshin heqjen e kapakut që siguron mbrojtje kundër ekspozimit ndaj energjisë mikrovalë duhet të kryhet nga personat/shërbimi i autorizuar. Çdo

1 Udhëzime të rëndësishme për sigurinë dhe mjedisin

- qasje tjetër është e rrezikshme.
- Produkti juaj është për të gatuar, ngrohur dhe shkrirë ushqimin në shtëpi. Ai nuk duhet të përdoret për qëllime tregtare.
- Furra nuk është projektuar për të tharë ndonjë qenie të gjallë.
- Mos e përdorni pajisjen për të tharë rroba ose peshqirë kuzhine.
- Mos e përdorni këtë pajisje jashtë, në banjë, në ambiente të lagështa ose në vende ku mund të laget.
- Nuk duhet të pretendohet asnjë përgjegjësi ose garanci për dëmet që vijnë nga keqpërdorimi ose përdorimi i papërshtatshëm i pajisjes.
- Kurrë mos u përpiqni ta çmontoni pajisjen. Nuk pranohet asnjë pretendim garancie për dëmet e shkaktuara nga përdorimi i papërshtatshëm.
- Përdorni vetëm pjesë origjinale ose pjesë të rekomanduara nga prodhuesi.
- Mos e lini këtë pajisje pa mbikëqyrje kur është në punë.
- Gjithmonë përdorni këtë pajisje në një sipërfaqe të qëndrueshme, të sheshtë, të thatë e të pastër dhe të parrëshqitshme.
- Pajisja nuk duhet vënë në përdorim me një kohëmatës të jashtëm ose sistem tjetër të telekomanduar.
- Para se ta përdorni pajisjen për herë të parë, pastroni të gjitha pjesët. Ju lutemi shihni detajet që jepen në pjesën "Pastrimi dhe mirëmbajtja".
- Përdoreni pajisjen vetëm për qëllimin e duhur siç përshkruhet në këtë manual.
- Pajisja nxehet shumë kur është në punë. Kini kujdes të mos prekni pjesët e nxehta brenda furrës.
- Mos e vini në punë pajisjen kur është bosh.
- Ena e gatimit mund të nxehet për shkak të nxehtësisë që përçohet nga ushqimi i nxehtë tek ena. Mund t'ju nevojiten dorashka furre për të mbajtur enën.
- Enët duhen kontrolluar për t'u siguruar që janë të përshtatshme për t'u përdorur në furrat me mikrovalë.
- Mos e vendosni furrën mbi vatra ose pajisje të tjera që prodhojnë nxehtësi. Përndryshe, ajo mund të dëmtohet dhe garancia bëhet e pavlefshme.
- Mund të dalë avull kur hiqni kapakët ose letrën e aluminit pas gatimit të ushqimit.
- Pajisja dhe sipërfaqet e saj të arritshme mund të nxehen shumë kur pajisja është në punë.
- Dera dhe xhami i jashtëm mund të nxehen shumë kur pajisja është në punë.

1 Udhëzime të rëndësishme për sigurinë dhe mjedisin

- Sigurohuni që rryma elektrike të jetë në përputhje me informacionet e treguara tek etiketa me të dhënat e pajisjes.
- E vetmja mënyrë për të shkëputur pajisjen nga rryma elektrike është të hiqni spinën nga priza.
- Përdoreni pajisjen vetëm me një prizë me tokëzim.
- Kurrë mos e përdorni pajisjen nëse kabllotja e saj ose vetë pajisja është e dëmtuar.
- Mos e përdorni këtë pajisje me një kabëll zgjatues.
- Kurrë mos e prekni pajisjen ose spinën e saj me duar të njoma ose të lagura.
- Vendoseni pajisjen në një mënyrë që spina të jetë gjithmonë e aritshme.
- Parandaloni dëmtimin e kabllotjes elektrike duke mos e shtypur, përkulur ose fërkuar në cepa të mprehtë. Mbajeni kabllon elektrike larg sipërfaqeve të nxehta dhe flakëve të zjarrit.
- Sigurohuni që të mos ketë asnjë rrezik që kablli elektrik të tërhiqet aksidentalisht ose që të dikush të pengohet mbi të kur pajisja është në përdorim.
- Hiqeni pajisjen nga priza para se ta pastroni dhe kur pajisja nuk është në punë.
- Mos e tërhiqni kabllin e pajisjes për ta shkëputur atë nga rryma dhe kurrë mos e mbështillni kabllin rrotull pajisjes.
- Mos e zhytni pajisjen, kabllin elektrik ose prizën në ujë a në ndonjë lëng tjetër. Mos lini që të bjerë ujë mbi të.
- Kur e ngrohni ushqimin në enë plastike ose kartoni, mbajini sytë të furra pasi ekziston mundësia që ena të marrë flakë.
- Hiqni lidhëset prej teli dhe/ose dorezat metalike të qeseve prej kartoni ose plastike para se t'i vini qeset në furrë.
- Nëse vëreni tym, është mirë ta fikni ose ta hiqni nga priza pajisjen dhe ta mbani derën mbyllur që të fiket flakët.
- Mos e përdorni furrën me mikrovalë për të magazinuar gjëra. Mos lini sende kartoni, materiale gatimi ose ushqime brenda furrës kur ajo nuk po përdoret.
- Përmbajtja e shisheve ushqyese dhe e kavanozave me ushqim të foshnjave duhet trazuar ose shkundur dhe temperatura duhet kontrolluar para konsumimit, për të shmangur djegjet.
- Kjo është një pajisje ISM e Grupit 2 Klasa B. Në Grupin 2 futen të gjitha

1 Udhëzime të rëndësishme për sigurinë dhe mjedisin

pajisjet ISM (Industriale, Shkencore dhe Mjekësore) në të cilat energjia e radio-frekuencave prodhohet dhe/ose përdoret qëllimisht në formën e rrezatimit elektromagnetik për trajtimin e materialeve, dhe pajisjet me erozionin me shkëndijë.

- Pajisjet e Klasës B janë të përshatshme për t'u përdorur në ambiente shtëpiake dhe në ambiente të lidhura drejtpërdrejt me një rrjet energjie me voltazh të ulët.
- Mos përdorni në furrë vaj gatimi. Vaji i nxehtë mund të dëmtojë përbërësit dhe materialet e furrës dhe ai madje mund të shkaktojë djegie në lëkurë.
- Shpojini ushqimet me lëkurë të trashë si për shembull patatet, kungujt, mollët dhe gështenjat.
- Pajisja duhet vendosur në atë mënyrë që ana e pasme të jetë nga muri.
- Para se ta lëvizni pajisjen, fiksojeni platformën rrotulluese që të parandaloni dëmet.
- Vezët me lëvozhgë dhe vezët e ziera të pacopëtuara nuk duhen ngrohur në furrën me mikrovalë pasi mund të shpërthejnë, madje edhe pasi ngrohja me mikrovalë ka përfunduar.

PARALAJMËRIM: Nëse dera ose guarnicioni i derës janë të dëmtuar,

furra nuk duhet të vihet në punë derisa ato të jenë riparuar nga një person kompetent.

PARALAJMËRIM: Është e rrezikshme për këdo përveç një personi kompetent të bëjë ndonjë veprim shërbimi ose riparimi që përfshin heqjen e kapakut i cili mbron nga ekspozimi ndaj energjisë mikrovalë.

PARALAJMËRIM: Lëngjet dhe ushqimet e tjera nuk duhen ngrohur në enë hermetike pasi ato mund të shpërthejnë.

- Furra duhet pastruar rregullisht dhe çdo mbetje ushqimesh duhet hequr.
- Duhet të ketë të paktën 20 cm hapësirë të lirë mbi sipërfaqen e sipërme të furrës.
- Mos i gatvani tepër ushqimet, përndryshe, mund të shkaktoni zjarr.
- Mos përdorni lëndë kimike dhe pastrues me avull për të pastruar pajisjen.
- Këshillohet kujdes ekstrem kur përdoret pranë fëmijëve dhe personave që kanë kufizime në aftësitë e tyre fizike, ndijore ose mendore.
- Kjo pajisje mund të përdoret nga fëmijët e moshës 8 vjeç e sipër dhe nga personat me kapacitete të ku-

1 Udhëzime të rëndësishme për sigurinë dhe mjedisin

fizuar fizike, ndijore ose mendore, ose me mungesë të përvojës dhe njohurive, për sa kohë mbikëqyren ose udhëzohen në lidhje me përdorimin e sigurt të pajisjes nga një person përgjegjës dhe i kuptojnë rreziqet. Fëmijët nuk duhet të luajnë me pajisjen. Procedurat për pastrimin dhe mirëmbajtjen nuk duhet të kryhen nga fëmijët përveç rastit kur ata janë të mbikëqyrur nga të rritur.

- **Rrezik mbyetjeje!** Mbajini të gjitha materialet e paketimit larg fëmijëve.
- Për shkak të nxehtësisë së tepërt që krijohet në modalitetet me skarë dhe të kombinuar, fëmijët duhet të lejohen t'i përdorin këto modalitete vetëm nën mbikëqyrjen e një të rrituri.
- Mbajeni produktin dhe kabllin e tij elektrik në atë mënyrë që të mos arrihet nga fëmijët e moshës nën 8 vjeç.
- Mos gatuani ushqim drejtpërdrejt te pjata prej xhami. Vendoseni ushqimin në / mbi enë kuzhine të përshtatshme para se t'i vendosni ato në furrë.
- Enët metalike për ushqimet dhe pijet nuk lejohen gjatë gatimit me mikrovalë. Përndryshe mund të ndodhin shkëndija.

- Ky produkt nuk është krijuar për t'u integruar. Mos e vendosni produktin në një dollap ose kuti ndërsa është në përdorim.

1.2 Përputhja me direktivën WEEE dhe hedhja e produktit pas përdorimit:

Ky produkt është në përputhje me Direktivën EU, WEEE (2012/19/EU). Ky produkt ka një simbol klasifikimi për pajisjet elektrike dhe elektronike të përdorura (WEEE).



Ky simbol tregon se ky produkt nuk duhet hedhur me mbeturina të tjera shtëpiake në fund të ciklit të tij të jetës. Pajisja e përdorur duhet rikthyer në pikën zyrtare të grumbullimit për riciklimin e pajisjeve elektrike dhe elektronike. Për këto pika grumbullimi mund të pyesni pranë autoriteteve lokale ose shitësit ku u ble produkti. Çdo familje luan një rol të rëndësishëm për rikuperimin dhe riciklimin e pajisjeve të vjetra. Asgjësimi i duhur i pajisjeve të përdorura parandalon pasojat negative për mjedisin dhe shëndetin e njerëzve.

1.3 Pajtimi me direktivën RoHS

Produkti që keni blerë është i pajtueshëm me Direktivën EU RoHS (2011/65/EU). Ai nuk përmban materiale të dëmshme dhe të ndaluara të specifikuara në Direktivë.

1.4 Informacione për ambalazhin



Materialet e paketimit të produktit prodhohen nga materiale të riciklueshme në përputhje me Rregulloret tona Kombëtare për Mjedisin. Mos i hidhni materialet e paketimit bashkë me mbeturinat familjare ose mbeturinat e tjera. Çojini ato te pikat e grumbullimit për materialet e paketimit të përcaktuara nga autoritetet lokale.

2 Furra me mikrovalë Juaj

2.1 Vështrimi

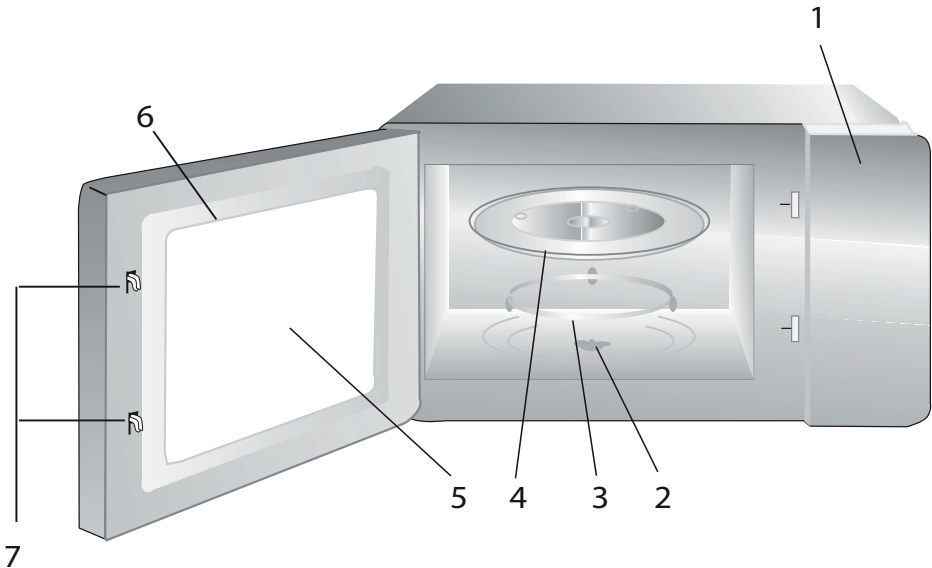

Kontrollët dhe pjesët

1. Paneli i kontrollit
2. Boshti rrotullues
3. Mbështatësi rrotullues
4. Pjata qelqi
5. Dritarja në derën
6. Goma në derën
7. Sistemi sigures për mbylljen e derës

2.2 Specifikimet teknike

Konsumi i energjisë el.	230 V~50 Hz, 1250 W (mikroval.)
Dalja	800 W
Frekuenca operative	2450 MHz
Dimensione të brendshme (furra me mikrovalë) (V* Š*D)	289.1*461*340 mm
Dimensionetë jashtme (përbajtja e paketimit)	382*594*340 mm
Kapaciteti i furrës	20 litra
Neto masa	12 kg
Neto masa (përbajtja e paketimit)	13 kg

Të drejtat e modifikimeve teknike dhe të dizajnit janë të rezervuara.

Shenjat në pajisjen ose vlerat e shkruara në dokumentacion që vjen me pajisjen janë vlerat e prodhuara në kushte laboratorike me standardet përkatëse. Këto vlera mund të dallohen në varësi nga përdorimi i pajisjes dhe kushtet mjedisore. Vlerat e energjisë elektrike janë të testuara në 230V.

2 Furra me mikrovalë Juaj

2.3 Vendosja e pjatës rrotulluese

- Kurrë mos e vendosni pjatën me kokë poshtë. Pjata qelqi nuk duhet të ketë asnjë pengim.
- Të dy, pjata qelqi dhe mbështetësi rrotullues duhet të përdoren gjithmonë gjatë kohës së përdorimit të pajisjes.
- Gjitha ushqimet dhe enët me ushqim duhet të qëndrojnë gjithmonë në pjatën qelqi.
- Nëse pjata qelqi apo mbështetësi rrotullues janë të çarë ose të thyer, kontaktojeni servisën e autorizuar më të afërt.

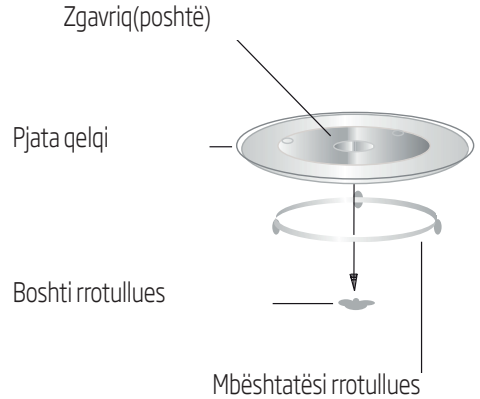

3 Instalimi dhe lidhja

3.1 Instalimi dhe lidhja

- Hiqeni tërë ambalazhin dhe shtojcat.
- Kontrolloni nëse ka ndonjë dëmtim në furrën siç janë çara apo derë të thyer. Mos instaloni nëse furra është e dëmtuar.
- Hiqeni filmin mbrojtës nga sipërfaqet e furrës me mikrovalë.
- Mos e hiqni shtresën ngjyrëkafe e lehtë Mica e ngjitur në brendësi të furrës e cila e mbron magnetronin.
- Zgjidhjeni sipërfaqen e sheshtë me hapësirë të mjaftueshme për hapjet dalëse dhe hyrëse.

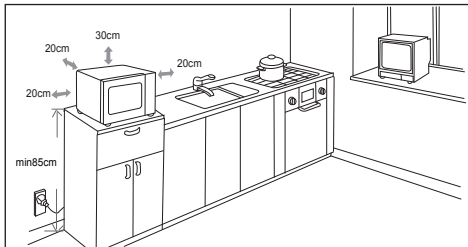

- Lartësia minimale për instalim është 85cm.

- Ana e pasme të pajisjes nuk duhet të vendoset kundër një mur. Lini një hapësirë prej 30 cm minimale mbi furrën; largësia minimale midis furrës dhe murësh duhet të jetë të paktën 20 cm.
- Mos i hiqni amortizatorët poshtë furrës.
- Pengimet e hapjeve dalëse dhe hyrëse mund të dëmtojnë furrën.
- Pajisja ka një spinë që duhet të futet vetëm në prizën e tokëzuar të instaluar në mënyrë adekuate.
- Vlerat e rrejtës elektrike duhet të përputhen me tensionin e specifikuar në pllakën e specifikimeve.
- Nëse spina nuk është në dispozicion pas instalimit, duhet të instalohet një çelës të jashtëm me një largesë prej së paku 3 mm.



PARALAJMËRIM: Mos e vendosni furrën në sobë apo sipërfaqe të tjerë që transmeton nxehtësi. Me vendosjen e furrës në ose pranë një burim të ngrohjes do të shkaktoni dëmtimi i pajisjes dhe të humbni garancinë Tuaj.

3 Instalimi dhe lidhja



Sipërfaqja e disponueshme mund të bëhet e nxehtë gjatë përdorimit.



Adapterë, prizat shumëkalimësh dhe kabllo të zgjatues nuk duhet të përdoren. Mbingarkesat mund të shkaktojnë zjarr.



Për instalimin e pajisjes, lexojini informacionet e instalimit që vijnë bashkë me modelin e pajisjes MOK 20232 X.

3.2 Interferenca me radiovalë



Punimi i furrës me mikrovalë mund të shkaktojë pengime në radion, TV-in dhe pajisje të ngjashme.

- Vendoseni furrën sa më larg nga TV dhe radio. Punimi i furrës me mikrovalë mund të pengojë marrjen e radios apo TVit. Ndizeni furrën me mikrovalë në një prizë standarde shtëpiake. Tensioni dhe frekuenca e rrjetit elektrik duhet të jenë të njëjtë me vlerat e shkruara në pllakën e specifikimeve të pajisjes.
- Nëse interferenca ndodhet, mund të zbutet ose të eliminohet duke përdorur masat paraprake të renditura më poshtë:
- Pastrojini derën dhe gomat në derën.
- Lëvizni antenën e radios apo TVit.
- Lëvizni furrën në varësi të lokacionit të marrësit.
- Vendoseni furrën me mikrovalë larg marrësit.
- Ndizeni furrën me mikrovalë në një prizë të tjerë, pra furra me mikrovalë dhe marrësi do të marrin rrymën nga linja të ndryshme.

3.3 Mënyra e përgatitjes së ushqimit në furrën mikrovalë

- Përgatiteni ushqimin me kujdes. Lijini mbetjet jashtë pjatës.
- Duhet t'i kushtoni vëmendje kohës së gatimit. Vendoseni kohën më të shkurtër të rekomanduar dhe nëse është e nevojshme pastaj shtoni më shumë kohë. Ushqimi i stërpjekur mund të shkaktojë tym ose mund të djegë.
- Mbulojeni ushqimit gjatë gatimit. Mbulimi i ushqimit parandalon spërkatje dhe ushqimi gatuhet në mënyrë të barabartë.
- Rrotullojeni ushqimit të tillë si pula dhe hamburger gjatë gatimit në furrën me mikrovalë për të përsheptuar gatimin e këtyre ushqimeve. Copa të mëdha të ushqimit të tilla si rosto duhet të rrotullohet të paktën një herë.
- Ushqime të tilla si qofte mishi duhet të rrotullohet në mes të pjekjes dhe ndryshojeni vendin e tyre duke i vendosur në pjesën e jashtme të pjatës.

3.4 Udhëzimet për tokëzim

Kjo pajisje duhet tokëzuar. Furra ka kabllon dhe spinën me tokëzimin. Pajisja duhet të futet në prizën në mur dhe të tokëzohet rregullisht. Sistemi i tokëzimit e mundëson kullimin e energjisë elektrike në rast të një qark të shkurtër dhe ul rrizikun e goditjes elektrike. Ne rekomendojmë përdorimin e garkullimin elektrik që është aduekvat për furrën. Punimi me tensionin e lartë është i rrezikshëm dhe mund të shkaktojë zjarr ose aksidente të tjera që mund të dëmtojnë furrën me mikrovalë.



PARALAJMËRIM: Përdorimi i pa-vend të spinës së tokëzuar mund të shkaktojë goditje e rrymës

3 Instalimi dhe lidhja



Nëse keni pyetje në lidhje me tokëzimin dhe instalimet elektrike, Ju lutemi të konsultoheni me një elektrikist të kualifikuar ose me personelin nga servisi



Prodhuesi dhe / ose distributori nuk do të pranojë përgjegjësi për lëndime apo dëmtime që do të rezultojnë nga mos-respektimi të procedurave për lidhjen me energji elektrike.

3.5 Testimi i enëve

Kurrë mos të ndizni një furrë kur është bosh. Përfundimi i vetëm është testimi që është përshkruar në tekstin e mëposhtëm. Disa enë jometalike ndoshta nuk do të jeni adekuate për përdorimin në furrën me mikrovalë. Kur jeni të pasigurt nëse ena juaj është e përshtatshme për përdorim në furrë me mikrovalë, kryjeni testin e mëposhtëm.

1. Vendoseni enën bosh që testohet në furrën me mikrovalë dhe një gotë që mund të përdoret në furrat me mikrovalë, e mbushur me 250 ml uji.
2. Ndizeni furrën me mikrovalë në fuqinë maksimale për 1 minutë.
3. Me kujdes vëzhgojeni temperaturën e enës që po testoni. Nëse ajo ngrohet, atëherë nuk mund të përdoret në furrën me mikrovalë.
4. Kurrë mos e kaloni kufizimin prej 1 minuta. Nëse shihni shkëndije elektrike gjatë punimit prej 1 minuta, fikeni furrën. Enët që shkaktojnë shkëndijen elektrike nuk duhet të përdoren në furrën me mikrovalë.

Lista e mëposhtme është lista që mund t'ju ndihmojë në zgjedhjen e veglave e duhura.

Vegla kuzhine	Mikrovale	Skara	Kombinimi
Xhami rezistent kunder zjarrit	Po	Po	Po
Xhami jorezistent kunder zjarrit	Jo	Jo	Jo
Qeramika rezistente kunder zjarrit	Po	Po	Po
Enët plastike për furrën me mikrovalë	Po	Jo	Jo
Veglat kuzhine letre	Po	Jo	Jo
Enët metalike	Jo	Po	Jo
Rrjetet metalike	Jo	Po	Jo
Fletë metalike prej alumini dhe kapakët	Jo	Po	Jo
Materialet shkumore	Jo	Jo	Jo

4 Punimi i pajisjes

4.1 Paneli i kontrollimit



4.2 Parametrat për kohën

Kur furra me mikrovalë është aktivizuar, shfaqet "0:00" në ekranin LED dhe tingulli dëgjohet një herë.

1. Shtypeni butonin "🕒" një here dhe numrat e orës fillojnë të puliten.
2. Rrotullojeni "💡" për rregullimin e orës; vlera hyrëse duhet të jetë midis 0 i 23.
3. Shtypeni butonin "🕒" dhe numrat për minutat fillojnë të puliten.
4. Rrotullojeni "💡" që të rregulloni minutat; vlera hyrëse duhet të jetë midis 0 i 59.
5. Shtypeni butonin "🕒" për përfundimin e parametrave të kohës, shenja ":" do të puliten dhe koha do të shfaqet.



Nëse shtypni "||" gjatë rregullimit të kohës, furra do të kthehet automatikisht në mënyrën e mëparshme të punimit.

4.3 Gatimi i ushqimit në furrë me mikrovalë



1. Shtypeni "🔊" dhe në ekranin LED do të shfaqet "P100".
2. Shtypeni sërish "🔊" ose rrotullojeni "💡" që të zgjidhni fuqinë e dëshiruar. Çdo here kur të shtypni butonin, do të shfaqet rresht "P100", "P80", "P50", "P30", ili "P10".
3. Shtypeni "▶" për konfirmimin dhe rrotullojeni "💡" që të vendosni kohën e gatimit në vlerën midis 0:05 i 95:00.
4. Shtypeni sërish "▶" që të filloni me gatimin.



Shembull: Nëse dëshironi të përdorni 80% e fuqisë së furrës dhe të gatvani për 20 minuta, kjo mund të bëni në këtë mënyrë.

5. Shtypeni "🔊" dhe në ekranin LED do të shfaqet "P100".
6. Shtypeni sërish "🔊" dhe rrotullojeni "💡" që të zgjidhni 80% e fuqisë.

4 Punimi i pajisjes

7. Shtypeni  për konfirmim dhe në ekranin do të shfaqet "P 80".
8. Rrotullojeni  që të vendosni kohën e gatimit në mënyrë që të shfaqet "20:00" në ekranin.
9. Shtypeni  që të filloni me gatimin





Hapat për rregullimin e kohës me butonat si vijon:

Kohëzgjatja e gatimit	Zmadhimi në hapat nga
0-1 minut	5 sekonda
1-5 minuta	10 sekonda
5-10 minuta	30 sekonda
10-30 minuta	1 minut
30-95 minuta	5 minuta

Instruksonet për tastierën e furrës

Renditja	Ekrani	Fuqia
1	P100	100%
2	P80	80%
3	P50	50%
4	P30	30%
5	P10	10%



4.4 Starti i shpejtë

1. Në mënyrën pasive shtypeni  që të filloni gatimin me 100% e fuqisë. Çdo here kur shtypni butonin, koha e gatimit do të zmadhohet deri në 95 minuta në hapat nga 30 sekonda.
2. Tek gatimi në furrën me mikrovalë i tyre apo gjatë shkrirjes koha zmadhon për 30 sekonda çdo here kur të shtypni .
3. Në mënyrën pasive rrotullojeni  në drejtim të kundert të shigjetave të orës që të filloni me gatimin me 100% e fuqisë dhe shtypeni  për fillimin e gatimit.





Në menunjen auto dhe tek shkrirje sipas peshës së ushqimit, duke shtypur  kohëzgjatja e gatimit nuk do të zmadhohet.

4.5 Shkrirja sipas kohëzgjatjes



1. Shtypeni një herë .
2. Rrotullojeni  që të zgjidhni kohën e shkrirjes. Koha maksimale është 95 minuta.
3. Shtypeni  për fillimin e shkrirjes. Fuqia e shkrirjes është P30 dhe nuk mund të ndryshohet.

4.6 Shkrirja sipas peshës së ushqimit

1. Shtypeni një herë .
2. Rrotullojeni  që të zgjidhni peshën e ushqimit nga 100 deri 2000 g.
3. Shtypeni  për fillimin e shkrirjes.

4.7 Kohëmatësi i kuzhine

Furra Juaj ka një numërues automatikisht I cili nuk është lidhur me funksionet e furrës dhe mund të përdoret vetëm në kuzhinë (mund të vendoset në 95 minuta maksimal).

1. Shtypeni një herë  dhe në ekranin LED do të shfaqet 00:00.
2. Shtypeni  që të zgjidhni kohën e duhur.
3. Shtypeni  për konfirmimin e parametrave.
4. Kur numërimi i kohës së vendosur përfundon dhe vjen deri në 00:00, do të dëgjohet tingullimi 5 herë. Nëse ora është vendosur (sistemi 24-orësh), do të shfaqet koha e tanishme në ekranin LED.

Shtypeni  në çdo moment që të ndaloni kohëmatësin në çdo moment.

4 Punimi i pajisjes



Funksionet e kohëmatësit kuzhine janë të dallueshme nga sistemi 24orësh. Kohëmatësi kuzhine është vetëm një kohëmatësi.

4.8 Menuja auto

- Rrotullojeni "💡" në drejtim të shigjetës së orës që të zgjidhni menunjen e dëshiruar. Do të shfaqen menjëherë midis "A-1" i "A-8", pra, pica, mishi, perime, makarona, patate, peshk, pije dhe kokoshka.
- Shtypeni "▶" për konfirmimin.
- Rrotullojeni "💡" që të zgjidhni peshën sipas tabelës së menjës.
- Shtypeni "▶" për fillimin e gatimit.



Shëmbull: Nëse dëshironi të përdorni "Menujen Auto" për gatimin e 350g peshku:

- Rrotullojeni "💡" në drejtim të shigjetës së orës derisa "A-6" të shfaqet në ekranin.
- Shtypeni "▶" për konfirmimin.
- Rrotullojeni "💡" që të zgjidhni peshën derisa të shfaqet "350" në ekranin.
- Shtypeni "▶" për fillimin e gatimit.

Menuja auto për gatimin

Menuja	Pesha	Ekranin
 A-1 Pica	200g	200
	400g	400
 A-2 Mishi	250g	250
	350g	350
	450g	450
 A-3 Perime	200g	200
	300g	300
	400g	400

 A-4 Makarona	50g (me 450ml uji të ftohtë)	50
	100g (me 800ml uji të ftohtë)	100
 A-5 Patate	200g	200
	400g	400
	600g	600
 A-6 Peshk	250g	250
	350g	350
	450g	450
 A-7 Pije	1 gotë (120 ml)	1
	2 gota (240 ml)	2
	3 gota (360 ml)	3
 A-8 Kokoshka	50g	50
	100g	100

4.9 Gatimi në disa hapa



Për ushqimin mund të vendosen më shumë dy hapa. Tek gatimi në disa hapa kur një është shkruarja, atëherë, shkruarja duhet të vendoset si hapi i parë.





Nëse dëshironi të bëni shkruarjen e uhqimit për 5 minuta, dhe pastaj të gatuarin në 80% e fuqisë të furrës për 7 minuta, bëni si vijon:

- Shtypeni një herë "⚙️".
- Rrotullojeni "💡" që të zgjidhni kohën e shkruarjes në mënyrë që të shfaqet "5:00" në ekranin.
- Shtypeni "📶" një herë dhe në ekranin do të shfaqet "P100".
- Shtypeni "📶" sërish ose rrotullojeni "💡" dhe vendoseni fuqinë e furrës me mikrovalë në 80%.
- Shtypeni "▶" për konfirmim dhe në ekranin do të shfaqet "P 80".

4 Punimi i pajisjes

6. Rrotullojeni  që të vendosni kohën e gatimit derisa të shfaqet "7:00".
7. Shtypeni  për fillimin e gatimit. Tingulli do të dëgjohet një herë për hapin e parë dhe fillon numërimi i shkrijës. Tingulli do të dëgjohet sërish një herë kur të fillojë hapi i dytë të gatimit. Në fund të gatimit tingulli do të dëgjohet 5 herë.

4.10 Funkzioni i pyetësorit

1. Tek furra më mikrovalë, e punës së shtypeni  dhe niveli i fuqisë së tanishme do të shfaqet me kohëzgjatjen nga 3 sekonda. Pas 3 sekondash furra do të kthehet në mënyrën e punës së mëparshme.
2. Gjatë gatimit shtypeni  dhe do të shfaqet koha e tanishme me kohëzgjatjen nga 3 sekonda.

5 Pastrimi dhe mirëmbajtja



5.1 Pastrimi dhe mirëmbajtja

 **PARALAJMËRIM:** Kurrë mos i përdorni benzinë, tratësiirë, agjente pastrimi, objekte metalike ose furrça të forta për pastrimin e pajisjes.

 **KUJDES:** Kurrë mos e zhytni pajisjen ose kabllon elektrike në ujë ose në ndonjë lëng të tjerë.

1. Fikeni pajisjen nga rryma dhe nxirreni spinën nga priza në mur.
2. Pritni që pajisja të ftohet plotësisht.
3. Mbajeni brendësinë e furrës të pastër. Fshini me leckën e lagur nëse uhqimi është i shpërndarur ose lëngje janë të ngjitura në murët e furrës. Përdoreni detergjentin e butë nëse furra është mjaft e pistë. Shmangojni sprejtë dhe mjetet të forta sepse ato mund të shkaktojnë njollat, gërvishjet ose errësimi i sipërfaqjes në derën.

4.11 Kycja për shkak të fëmijëve

1. **Kycja:** Në mënyrën pasive shtypeni  dhe mbajeni të shtypur 3 sekonda dhe do të dëgjohet tingulli i cili tregon që kycja është aktivizuar. Nesë koha është e vendosur tashmë, do të shfaqet edhe koha e tanishme; përndryshe në ekranin LED do të shfaqet "E - - J".
2. **Cbllokimi:** Për të fikur kycjen, shtypeni  dhe mbajeni të shtypur për 3 sekonda dhe tingulli do të dëgjohet me një ton të gjatë i cili shënon që kycja për shkak të fëmijëve është e fikur.

4.12 Hapja e derës së furrës

Shtypeni  dhe dera do të hapet.

4. Sipërfaqet e jashtme të furrës duhet të pastrohen me një leckë të lagur. Nuk lejoni që ujë të depërtojë në hapjet e ventilimit që të mos dëmtohen pjesët e furrës.
5. Shpesh fshijini të dy anët e derës dhe xhami, gommat në derën dhe pjesët të pajisjes afër gomës me një leckë të lagur për të hequr njollat nga spërkatje. Mos i përdorni preparate pastruese abrazive.
6. Mos lejoni që paneli i kontrollimit të laget. Pastrojini me një leckë të butë të lagur. Lijeni derën e furrës të hapur kështu që nuk aktivizoni aksidentalisht ndonjë funksion kur pastroni panelin.
7. Nëse avull akumulohet brenda ose rreth derës së furrës, fshini me një leckë të butë të lagur. Kjo mund të ndodhet kur furra me mikrovalë vepron në kushte të lagësht. Kjo është krejtësisht normale.

5 Pastrimi dhe mirëmbajtja

8. Në disa raste do të duhet të hiqni pjatën qelqi dhe ta pastroni atë. Lajeni pjatën me ujë të ngrohtë me detergjent ose në makinë pjatlarëse.
9. Unaza dhe tavan të furrës duhet të pastrohen rregullisht për të shmangur zhurmë. Mjafton të fshini sipërfaqen me një leckë të butë dhe pastrues të butë. Unaza mund të lahen në ujë me detergjent ose në makinë pjatëlarëse. Kur hiqni unazën nga furra për pastrimin, sigurohuni që të keni vendosur atë në vend në mënyrë të rregullt.
10. Për t'ua hequr erat e keqe nga furra, duhet të futni një gotë me ujë me lëvozhgë dhe lëng limoni në një enë të thellë që mund të përdoret në një furrë me mikrovalë dhe ndizeni furrën për 5 minuta në regjimin e furrës me mikrovalë. Fshini dhe thani me një leckë të butë.
11. Ju lutemi, kontaktojeni servisën e autorizuar nëse llamba në furrën duhet të zëvendësohet.
12. Furra duhet të pastrohet gjithmonë dhe në mënyrë të rregullt dhe është e nevojshme të hiqni të gjitha mbetjet e ushqimit. Nëse furra nuk është e pastër, mund të ndodhen dëmtimet e sipërfaqeve, dhe kjo mund të ndikojë në kohën e jetës së saj dhe të shkaktojë një rrezik i mundshëm për përdorues.
13. Ju lutemi, mos e hidhni pajisjen e vjetër me mbeturinën shtëpiake; furrat e vjetra duhet të çohen tek qendrat për riciklim.
14. Kur furra me mikrovalë përdoret me funksionin e skarës, mund të duken një sasi të vogël të tymit dhe erës që do të zhduken pas një kohë të caktuar të përdorimit.

5.2 Ruajtja

- Nëse nuk planifikoni të përdorni pajisjen për një kohë të gjatë, largojeni atë me kujdes.
- Ju lutemi, kontrolloni nëse pajisja është e fikur, e ftohtë dhe e thatë plotësisht.
- Largojeni pajisjen në një vend të thatë dhe të ftohtë ku fëmijët nuk mund ta kapin.

5.3 Trajtimi dhe transporti

- Kur lëvizni apo transportoni pajisjen mabjeni atë e paketuar në ambalazhin origjinal. Ambalazhi e mbron pajisjen nga dëmtimet fizike.
- Mos e vendosni asnjë ngarkesë në pajisjen ose ambalazhin. Pajisja mund të dëmtohet.
- Kini kujdes që pajisja mos të bjerë poshtë, pra kjo mund të shkaktojë dëmtimet e përhershme dhe mosfunksionimi i pajisjes.

6 Ndihma për zgjidhjen e problemeve

Normale	
Furra me mikrovalë pengon marrjen e TV- it	Radio dhe TV marrja mund të jetë e penguar kur mikrovalë është e ndezur. Kjo është e ngjashme me interferencën e shkaktuar nga aparatet të vogla kuzhine siç janë mikser, fshesë me korrent dhe tharëse flokësh. Kjo është normale.
Drita në furrën është e dobësuar	Gjatë gatimit me fuqinë e ulët të furrës, drita në furrën mund të jetë me intenzitetin më e ulët. Kjo është normale.
Avull mblihdet në derë, ajër i nxehtë del nga hapjet e ventilimit	Gjatë gatimit mund të ndodhë avullimi nga ushqimi. Pjesa më e madhe e këtij avulli do të dalë nëpërmjet hapjeve të ventilimit. Pjesë e saj mund të mblihdhen në vendet e ftohta të tilla si dera e furrës. Kjo është normale.
Furra u ndez aksidentalisht pa uhqim në atë	Nuk lejohet ndezjen e pajisjes pa ushqim në furrën. Kjo është shumë e rrezikshme.

Problemi	Arsyeja e mundshme	Zgjidhja
Furra nuk ndizet.	1) Kabloja elektrike nuk është future në prizën siç duhet.	Nxirreni spinën nga priza. Pastaj futeni atë prap pas 10 sekondash.
	2) Siguruesi doli ose çelësi sigurues është fikur.	Zëvendësojeni siguresën ose resetojeni çelësin (riparimet duhet t'i bëjë profesionalisti nga kompania jonë).
	3) Problemi me prizën.	Testojeni prizën duke përdorur ndonjë pajisje tjetër elektrike.
Furra nuk nxehet.	4) Dera nuk është e mbyllur siç duhet.	Mbylleni derën siç duhet.
Pjata qelqi bën zhurmë kur furra me mikrovalë është e ndezur.	5) Pjata ose fundi i furrës janë të pistë.	Lexojeni "Pastrimi dhe mirëmbajtja" rreth pastrimit të pjesave të pista të pajisjes.

Najprej preberite priročnik za uporabo!





Spoštovana stranka,

Zahvaljujemo se vam, da ste se odločili za nakup izdelka Beko. Upamo, da boste dosegli najboljše rezultate vašega aparata, ki je bil izdelan z visoko kakovostjo in najsodobnejšo tehnologijo. Zaradi tega pred uporabo naprave natančno preberite celoten uporabniški priročnik in vse druge priložene dokumente in jih shranite kot referenco za nadaljnjo uporabo. Če napravo predate komu drugemu, mu predajte še uporabniški priročnik. Upoštevajte navodila ter vse informacije in opozorila v uporabniškem priročniku.

Ne pozabite, da lahko ta uporabniški priročnik velja tudi za druge modele. Razlike med posameznimi modeli so natančno navedene v priročniku.

Pomen Simbolov

Naslednji simboli so uporabljeni v različnih razdelkih tega uporabniškega priročnika:

	Pomembne informacije in uporabni nasveti o uporabi.
	Opozorila za nevarne situacije, ki zadevajo varnost za življenje in lastnino.
	Opozorilo za vroče površine.
	Opozorilo za električni udar.



RECIKLIRANI PAPIR in
PAPIR ZA RECIKLIRANJE

1 Pomembna varnostna in okoljska navodila

Pomembna varnostna navodila natančno preberite in jih shranite za kasnejšo uporabo

1.1 Varnostna opozorila

To poglavje vsebuje varnostna navodila, ki vam bodo pomagala pri zaščiti pred požarom, električnim uradom, izpostavljenosti uhajanja mikrovalovom, osebnim poškodbam in materialno škodo. Neupoštevanje teh navodil razveljavi garancijo.

- Mikrovalovna pečica Beko je skladna z varnostnimi standardi, zato mora, v primeru poškodbe naprave ali napajalnega kabla, le to popraviti ali zamenjati prodajalec, servisni center ali strokovnjak in pooblaščen servis, da se izognete nevarnosti. Napačna ali nepooblaščen popravila so lahko nevarna in ogrožajo uporabnika.
- Naprava je namenjena za uporabo v gospodinjstvu in podobnih okoljih, kot so:
 - kuhinje za osebje v trgovinah, pisarnah in drugih delovnih okoljih;
 - kmetijska poslopja
 - hoteli in druga bivalna okolja, kjer jo lahko uporabljajo gostje;

- okolja, kjer ponujajo nočitve z zajtrkom.
- Ni namenjena komercialni ali industrijski uporabi.
- Pečice ne poskušajte zagnati, ko so vrata odprta; če so odprta ste lahko izpostavljeni škodljivi mikrovalovni energiji. Varoval ne smete onemogočiti ali spreminjati.
- Mikrovalovna pečica je namenjena ogrevanju hrane in pijač. Sušenje hrane ali oblačil in ogrevanje grelnih blazinic, copat, gobic, vlažne krpe in podobnega lahko vodi do nevarnosti poškodb, vžiga ali požara.
- Med sprednjo stranjo in vrati pečice ne postavljajte predmetov. Na površinah za zapiranje ne dovolite nabiranja ostankov umazanije ali čistil.
- Vsa servisna dela, ki vključujejo odstranitev pokrova, ki zagotavlja zaščito pred izpostavljenostjo mikrovalovni energiji, morajo opraviti pooblaščen osebe/servis. Vsak drug pristop je nevaren.
- Vaš izdelek je namenjen kuhanju, ogrevanju in odtajanju hrane doma. Ne sme se uporabljati v komercialne namene.
- Vaša pečica ni zasnovana tako, da posuši katero koli živo bitje.
- Naprave ne uporabljajte za sušenje

1 Pomembna varnostna in okoljska navodila

oblačil ali kuhinjskih brisač.

- Naprave ne uporabljajte na prostem, v kopalnicah, v vlažnih okoljih ali na mestih, kjer se lahko zmoči.
- Za škodo, nastalo zaradi zlorabe ali nepravilnega ravnanja z napravo, ne prevzemamo nobene odgovornosti ali garancijskih zahtevkov.
- Naprave nikoli ne poskušajte razstaviti. Garancijski zahtevki za škodo, nastalo zaradi nepravilnega ravnanja, ne bodo sprejeti.
- Uporabljajte samo originalne dele ali dele, ki jih priporoča proizvajalec.
- Med uporabo naprave ne puščajte brez nadzora.
- Napravo vedno uporabljajte na stabilni, ravni, čisti, suhi in nedrseči površini.
- Naprave ne smete uporabljati z zunanjo uro ali ločenim sistemom za daljinsko upravljanje.
- Pred prvo uporabo očistite vse dele. Prosimo, glejte podrobnosti, podane v poglavju "Čiščenje in vzdrževanje".
- Napravo uporabljajte za predviden namen, opisan v tem priročniku.
- Naprava se med uporabo zelo segreje. Pazite, da se ne dotikate vročih delov v pečici.
- Pečice ne uporabljajte prazne.
- Kuhinjski pripomoček je lahko vroč zaradi prehajanja toplote iz ogrete hrane na pripomoček. Morda boste za prijem tega pripomočka potrebovali kuhinjske rokavice.
- Preveriti je potrebno, če so pripomočki primerni za uporabo v mikrovalovnih pečicah.
- Pečice ne postavljajte na štedilnike ali druge naprave za ustvarjanje toplote. V nasprotnem primeru se lahko poškoduje in garancija preneha veljati.
- Po kuhanju hrane lahko med odpiranjem pokrovov ali folije izhaja para.
- Naprava in njene dostopne površine so lahko med delovanjem naprave zelo vroče.
- Vrata in zunanje steklo sta lahko med delovanjem naprave zelo vroča.
- Prepričajte se, da vaše omrežno napajanje ustreza informacijam, navedenim na tipski ploščici naprave.
- Napravo lahko izključite iz električnega napajanja samo tako, da izključite napajalni vtič iz električne vtičnice.
- Napravo uporabljajte samo z ozemljeno vtičnico.
- Naprave nikoli ne uporabljajte, če je napajalni kabel ali naprava sama poškodovana.

1 Pomembna varnostna in okoljska navodila

- Te naprave ne uporabljajte s podalj-škom.
- Naprave ali njenega vtiča se nikoli ne dotikajte z vlažnimi ali mokrimi rokami.
- Napravo postavite tako, da je vtičač vedno dostopen.
- Preprečite poškodbe napajalnega kabla, tako da ga ne stiskate, upogibate ali drgnete ob ostre robove. Napajalni kabel držite stran od vročih površin in odprtega ognja.
- Prepričajte se, da ni nevarnosti, da bi lahko napajalni kabel nenamerno potegnili ven ali da bi se kdo ob njega spotaknil, ko naprava deluje.
- Napravo izključite iz električnega omrežja pred vsakim čiščenjem in kadar naprava ni v uporabi.
- Ne izključite napravo iz napajanja tako, da vlečete za napajalni kabel in nikoli ne ovijajte napajalnega kabla okoli naprave.
- Naprave, napajalnega kabla ali vtiča ne potaplajte v vodo ali druge tekočine. Ne držite jih pod tekočo vodo.
- Pri segrevanju hrane v plastičnih ali papirnih posodah pazite, da ne pride do požara v pečici.
- Preden jih vstavite v pečico, s papirnih in plastičnih posod odstranite žične sponke in/ali kovinske ročaje.
- Če opazite dim, izklopite ali izključite napravo, če je to varno, vrata pustite zaprta, da morebiten plamen ugasne.
- Mikrovalovne pečice ne uporabljajte za shranjevanje. Kadar pečice ne uporabljate, v njej ne puščajte papirja, kuhinjskih sestavin ali hrane.
- Vsebino hrane za dojenčke v stekleničkah in kozarčkih za otroško hrano je treba pred zaužitjem premešati ali pretresti in preveriti temperaturo, da se otrok ne opeče.
- Ta naprava je skupine 2 razred B opreme ISM. Oprema skupine 2 vsebuje vse opreme ISM (industrijska, znanstvena in medicinska), v kateri se radiofrekvenčna energija namenoma ustvarja in/ali uporablja v obliki elektromagnetnega sevanja za obdelavo materiala, in oprema za erozijo isker.
- Oprema razreda B je primerna za uporabo v gospodinjstvu in obratih, ki so neposredno priključeni na nizkonapetostno električno omrežje.
- V pečici ne uporabljajte jedilnega olja. Vroče olje lahko poškoduje komponente in materiale pečice ter lahko povzroči celo opekline kože.
- Hrano z močno lupino, kot so krompir, bučke, jabolka in kostanj, prebodite.

1 Pomembna varnostna in okoljska navodila

- Naprava mora biti postavljena tako, da je zadnja stran obrnjena proti steni.
 - Pred premikanjem naprave zavarujte vrtljivi pladenj, da preprečite škodo.
 - V mikrovalovni pečici ne segrevajte jajc v njihovi lupini ali trdo kuhanih jajc, saj lahko eksplodirajo tudi po tem, ko se segrevanje z mikrovalovi preneha.
- OPOZORILO:** Če so vratca ali tesnila poškodovana, pečice ne uporabljajte, dokler je ne popravi serviser.
- OPOZORILO:** Vsa servisna dela in popravila morajo izvajati usposobljene osebe, ko je pri popravilu treba sneti pokrov, ki varuje pred nevarnim mikrovalovnim sevanjem.
- OPOZORILO:** Tekočin in druge hrane ne segrevajte v zaprtih posodah, saj lahko pride do eksplozije.
- Pečico redno čistite in odstranite vse ostanke hrane.
 - Nad zgornjim delom pečice naj bo min. 20 cm prostega prostora.
 - Ne prekuhajte hrane; v nasprotnem primeru lahko povzročite požar.
 - Za čiščenje naprave ne uporabljajte kemikalij in parnih čistilnikov.
 - Pri uporabi blizu otrok in oseb z omejenimi fizičnimi, senzoričnimi ali duševnimi sposobnostmi je priporočljiva izjemna previdnost.
- To napravo lahko uporabljajo otroci, starejši od 8 let, in osebe z zmanjšanimi fizičnimi, senzoričnimi ali psihičnimi sposobnostmi ali s pomanjkanjem izkušenj ter znanja, če so pod nadzorom zaradi varne uporabe izdelka ali so prejela navodila o varni uporabi izdelka ter razumejo možne nevarnosti. Otroci se s to napravo ne bi smeli igrati. Otroci ne smejo izvajati čiščenja in vzdrževanja, razen če jih nadzirajo odrasle osebe.
 - **Nevarnost zadušitve!** Ves embalažni material hranite zunaj dosega otrok.
 - Zaradi prekomerne toplote, ki se pojavi v načinu žar in kombiniranih načinih, bi morali otroci uporabljati te načine le pod nadzorom odrasle osebe.
 - Izdelek in njegov napajalni kabel hranite tako, da ne bosta dostopna otrokom, mlajšim od 8 let.
 - Hrane ne kuhajte neposredno na stekleni vrtljivi plošči. Hrano položite v/na ustrezne kuhinjske pripomočke, preden jih postavite v pečico.
 - Med kuhanjem v mikrovalovni pečici niso dovoljene kovinske posode za hrano in pijačo. V nasprotnem

1 Pomembna varnostna in okoljska navodila

primeru lahko pride do iskrenja.

- Ta izdelek ni zasnovan za vgradnjo. Izdelka ne odlagajte v omarico ali škatlo, medtem ko je v uporabi.

1.2 Skladno z direktivo OEE0 in direktivo o odstranjevanju odpadnih naprav:

Ta naprava je skladna z direktivo EU OEE0 (2012/19/EU). Ta izdelek nosi oznako klasifikacije za odpadno električno in elektronsko opremo (WEEE).



Ta oznaka pomeni, da ob koncu njegove življenjske dobe tega izdelka ne smete odstranjevati skupaj z drugimi gospodinjskimi odpadki. Uporabljeno napravo je treba vrniti na uradno točko

za recikliranje električnih in elektronskih naprav. Za lokacije teh sistemov za zbiranje se obrnite na lokalne organe ali trgovca, kjer ste kupili izdelek. Vsako gospodinjstvo ima pomembno vlogo pri obnovi in recikliranju starih naprav. Primerno odlaganje rabljenih naprav pomaga preprečevati potencialne negativne posledice za okolje in človekovo zdravje.

1.3 Skladnost z direktivo RoHS

Izdelek, ki ste ga kupili, je skladen z direktivo EU RoHS (2011/65/EU). Ne vsebuje škodljivih in prepovedanih snovi, navedenih v direktivi.

1.4 Informacije o embalaži



Embalažni materiali izdelka so izdelani iz materialov, ki jih je mogoče reciklirati, v skladu z nacionalnimi predpisi o okolju.

Ne odlagajte embalažnih materialov skupaj z gospodinjskimi ali drugimi odpadki. Peljite jih v zbirne centre za embalažo, pooblaščen s strani lokalne uprave.

2 Vaša mikrovalovna pečica

2.1 Pregled

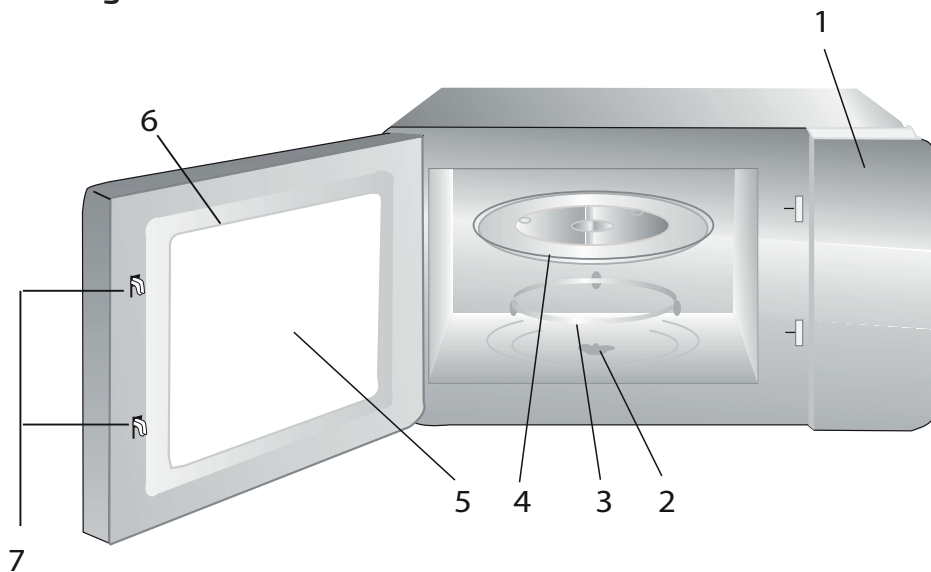

Deli naprave

1. Upravljalna plošča
2. Gred vrtljivega pladnja
3. Podstavek vrtljivega pladnja
4. Stekljeni pladenj
5. Steklo pečice
6. Vrata
7. Sistem varnega zaklepanja vrat

2.2 Tehnični podatki

Poraba moči	230 V~50 Hz, 1250 W (mikrovalovi)
Izhod	800 W
Delovna frekvenca	2450 MHz
Zunanje mere (Mikrovalovna pečica) (V*Š*G)	289.1*461*340 mm
Zunanje mere (Vsebina kompleta) (V*Š*G)	382*594*340 mm
Zmogljivost pečice	20 litrov
Neto teža	12 kg
Neto teža (vsebina kompleta)	13 kg

Pravice do tehničnih sprememb in sprememb oblikovanja so pridržane.

Oznake na izdelku ali vrednosti, navedene v drugih dokumentih, priloženih izdelku, so vrednosti, pridobljene v laboratorijskih pogojih v skladu z ustreznimi standardi. Te vrednosti se lahko razlikujejo glede na uporabo naprave in pogoje okolja. Vrednosti izhodne moči so preizkušene pri 230V.

2 Vaša mikrovalovna pečica

2.3 Namestitev vrtljivega pladnja

- Nikoli ne postavljajte steklenega pladnja obrnjenega na glavo. Steklenega pladnja nikoli ne smete omejit.
- Med kuhanjem je treba vedno uporabljati stekleni pladenj in podstavek vrtljivega pladnja.
- Za kuhanje morajo biti živila in posoda vedno postavljeni na stekleni pladenj.
- Če stekleni pladenj ali podstavek vrtljivega pladnja počni ali se zlomi, se obrnite na najbližji pooblaščen servisni center.

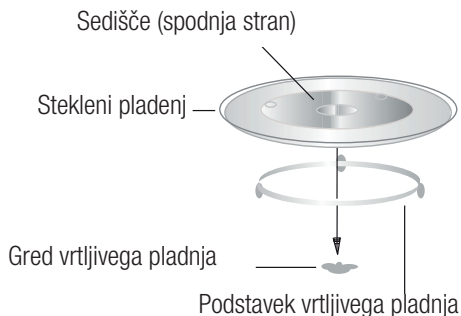

3 Namestitev in priključitev

3.1 Namestitev in povezava

- Odstranite ves embalažni material in dodatke. Preglejte pečico za poškodbami, kot so udrtine ali zlomljena vratca. Če je pečica poškodovana, je ne nameščajte.
- Odstranite zaščitno folijo, ki jo najdete na površini omarice mikrovalovne pečice.
- Ne odstranjujte svetlo rjavega pokrova Mica, ki je pritrjen na notranjost pečice in ščiti magnetron.
- Izberite ravno površino, ki nudi dovolj prostora za vhodne in izhodne cevi.

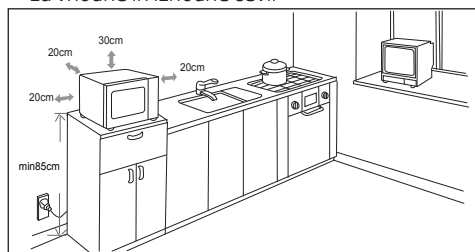

- Minimalna višina namestitve je 85 cm.

- Zadnja stran naprave ne sme biti postavljena tik ob steno. Pustite najmanj 30 cm prostora nad pečico; najmanjša razdalja med pečico in sosednjimi stenami, če obstajajo, mora biti 20 cm.
- Ne odstranjujte distančnikov pod pečico.
- Oviranje vhodnih in izhodnih odprtih lahko poškoduje pečico.
- Naprava je dobavljena z vtičem in mora biti priključena na ustrezno nameščeno ozemljeno vtičnico.
- Omrežna napetost mora biti v skladu z nape-tostjo, označeno na ploščici za tehnične na-vedbe.
- Če vtič po namestitvi ni na voljo, na namestit-veni strani uporabite polno izolacijsko stikalo s kontaktno odprtino vsaj 3 mm.
- Adapterjev, večpoložajnih vtičnic in podaljševalnih kablov ni dovoljeno uporabljati. Preobremenitev lahko povzroči požar.



OPOZORILO: Pečice ne postavljajte na grelno ploščo ali drugo napravo, ki oddaja toploto. Če postavite pečico na ali v bližino vira toplote, lahko poškodujete pečico in posledično izničite garancijo.

3 Namestitev in priključitev



Dostopna površina se lahko segreje med delovanjem.



Napajalnega kabla ne zvijajte in upogibajte.



Za vgradno uporabo, glejte informacije o namestitvi, ki so vključene v komplet modela s kodo MOK 20232 X.

3.2 Radijske motnje



Delovanje mikrovalovne pečice lahko povzroči motnje na radiih, televizorjih in podobnih napravah.

- Pečico postavite čim dlje od radijskih in televizijskih sprejemnikov. Delovanje pečice lahko moti radijski ali televizijski sprejem. 2. Vtičnik kabla pečice vtaknite v standardno električno vtičnico. Preverite, ali je napetost in frekvenca električnega omrežja enaka kot je navedena na tipski ploščici.
- V primeru motenj se le te lahko zmanjša ali odpravi s spodaj navedenimi varnostnimi ukrepi:
- Očistite vrata in tesnilno površino pečice.
- Ponovno nastavite smer antene radia ali televizorja.
- Peč prestavite in pri tem bodite pozorni na mesto sprejemnika.
- Mikrovalovno pečico postavite stran od sprejemnika.
- Priključite mikrovalovno pečico na drugo vtičnico, tako da morata biti mikrovalovna pečica in sprejemnik na različnih vodih.

3.3 Načela kuhanja z mikrovalovi

- Hrano skrbno pripravite. Preostale dele položite zunaj posode.
- Bodite pozorni na čas kuhanja. Kuhajte najkrajši določeni čas in po potrebi čas še dodajte. Prekuhana hrana lahko povzroči dim ali opeklino.
- Med kuhanjem hrano pokrijte. Pokrivanje hrane preprečuje pršenje in pomaga, da se hrana enakomerno kuha.
- Med kuhanjem v mikrovalovni pečici obrnite hrano, kot so perutnina in hamburgerji, da pospešite kuhanje te vrste hrane. Večjo hrano, kot je pečenka, je treba vsaj enkrat obrniti.
- Hrano, na primer mesne kroglice, sredi kuhanja obrnite in jih tudi predstavljajte od sredine posode proti zunanji steni.

3.4 Navodila za ozemljitev

Naprava mora biti ozemljena. Ta pečica ima ozemljitveni kabel z ozemljenim vtičem. Napravo morate priključiti na stensko vtičnico, ki je pravilno nameščena in ozemljena. Sistem ozemljitve omogoča preboj električnega toka v primeru kratkega stika in zmanjšuje tveganje električnega udara. Priporočamo uporabo električnega tokokroga, namenjenega za pečico. Delo z visoko napetostjo je nevarno in lahko povzroči požar ali druge nesreče, ki lahko poškodujejo pečico.



OPOZORILO: Zloraba ozemljitvenega vtiča lahko povzroči električni udar.



Če imate kakršna koli vprašanja glede ozemljitve in električnih navodil, se posvetujte s kvalificiranim elektrotehnikom ali serviserjem.

3 Namestitev in priključitev



Proizvajalec in/ali prodajalec ne prevzema nobene odgovornosti za poškodbe ali škodo na pečici, do katerih lahko pride, če se ne upoštevajo postopki za električno priključitev.

3.5 Preizkus pripomočka

Nikoli ne uporabljajte prazne mikrovalovne pečice. Edina izjema je preizkus pripomočka, opisan v naslednjem poglavju. Nekateri nekovinski pripomočki morda niso primerni za uporabo v mikrovalovni pečici. Če niste prepričani, ali je vaš pripomoček primeren za mikrovalovno pečico, lahko opravite naslednji test.

1. Prazen pripomoček, ki ga želite preizkusiti, položite v mikrovalovno pečico s kozarcem, primernim za mikrovalovno pečico, napoljenim z 250 ml vode.
2. Mikrovalovna pečica naj deluje pri najmočnejši moči 1 minuto.
3. Pazljivo preverite temperaturo pripomočka, ki ga preizkušate. Če je pripomoček segret, ni primeren za uporabo v mikrovalovni pečici.
4. Nikoli ne presežite 1 minute delovanja. Če med to minuto delovanja opazite iskrenje, ustavite mikrovalovno pečico. Pripomočki, ki povzročajo iskrenje, niso primerni za uporabo v mikrovalovni pečici.

Spodnji seznam je splošen vodnik, ki bi vam pomagal pri izbiri ustreznega pripomočka.

Kuhinjski pripomoček	Mikrovalovi	Žar	Kombinacija
Kozarec odporen na vročino	Da	Da	Da
Na temperaturo neobstoječ kozarec	Ne	Ne	Ne
Keramični izdelki odporni na vročino	Da	Da	Da
Plastična posoda, primerna za mikrovalovno pečico	Da	Ne	Ne
Papirnata kuhinjska posoda	Da	Ne	Ne
Kovinski pladenj	Ne	Da	Ne
Kovinska mrežica	Ne	Da	Ne
Aluminijasta folija in folije	Ne	Da	Ne
Penasti materiali	Ne	Ne	Ne

4 Delovanje

4.1 Nadzorna plošča



4.2 Nastavitev časa

Ko je mikrovalovna pečica pod napetostjo, se na LED zaslonu prikaže "0:00" in zvočni signal enkrat zazvoni.

1. Dvakrat pritisnite "🕒" in številke za ure bodo začele utripati.

2. Obrnite "💡", da nastavite uro; vnesena vrednost naj bo med 0 in 23.
3. Pritisnite "🕒" in številke za minute bodo začele utripati.
4. Obrnite "💡", da nastavite minute; vnesena vrednost naj bo med 0 in 59.
5. Pritisnite "🕒", da zaključite nastavev časa. Simbol ":" utripa, in ura bo svetila.



Če med nastavitvijo časa pritisnete "🕒", se pečica samodejno vrne v prejšnji način.

4.3 Kuhanje z mikrovalovno pečico

1. Pritisnite "🌊" in na LED zaslonu se prikaže "P100".
2. Pritisnite "🌊" še enkrat in zavrtite "💡", da izberete želeno moč. Vsakič, ko pritisnete tipko, se po tem zaporedju prikaže, "P100", "P80", "P50", "P30" ali "P10".
3. Za potrditev pritisnite "▶" in obrnite "💡", da nastavite čas kuhanja na vrednost med 0:05 in 95:00.
4. Za začetek kuhanja znova pritisnite "▶".



Primer: Če želite za 20 minutno kuhanje uporabljati 80% moči mikrovalov, lahko pečico upravljate z naslednjimi koraki.

5. Enkrat pritisnite "🌊" in na zaslonu se prikaže "P100".
6. Znova pritisnite "🌊" in zavrtite "💡", da nastavi-te 80% moči mikrovalov.
7. Za potrditev pritisnite "▶" in na zaslonu se pri-kaže "P 80".

4 Delovanje

8. Zavrtnite , da prilagodite čas kuhanja, dokler pečica ne prikaže "20:00".

9. Za začetek kuhanja pritisnite .





Koraki za prilagoditev časa so naslednji:

Nastavitev trajanja	Povečanje
0-1 minuta	5 sekund
1-5 minut	10 sekund
5-10 minut	30 sekund
10-30 minut	1 minuta
30-95 minut	5 minut

Navodila za tipkovnico mikrovalovne pečice

Vrstni red	Zaslon	Moč mikrovalov
1	P100	100%
2	P80	80%
3	P50	50%
4	P30	30%
5	P10	10%



4.4 Hiter začetek

1. V stanju pripravljenosti pritisnite , da začnete kuhati s 100% močjo mikrovalov. Vsakič, ko pritisnete tipko, se bo čas kuhanja povečal za 30 sekund, največ do 95 minut.
2. Pri kuhanju z mikrovalovi kuhanju ali odtajanju po časovnih načinih, se čas kuhanja poveča za 30 sekund vsakič, ko pritisnete .
3. V stanju pripravljenosti zavrtnite  v nasprotni smeri urnega kazalca, da nastavite čas kuhanja za kuhanje s 100% močjo mikrovalov in pritisnite , da začne kuhati.





V samodejnem meniju in načinu odtaljevanja, pritisk na  ne bo podaljšal čas kuhanja.

4.5 Odtaljevanje glede na čas



1. Enkrat pritisnite .
2. Zavrtnite , da izberete čas odtaljevanja. Najdaljši čas je 95 minut.
3. Za začetek odtaljevanja pritisnite . Moč odtaljevanja je P30 in je ni mogoče spremeniti.

4.6 Odtaljevanje glede na težo

1. Enkrat pritisnite .
2. Zavrtnite , da izberete težo hrane od 100 do 2000 g.
3. Za začetek odtaljevanja pritisnite .

4.7 Časovnik (števec)

Vaša pečica je opremljena z samodejnim števcem, ki ni povezan s funkcijami pečice in ga lahko v kuhinji uporabljate ločeno (lahko ga nastavite na največ 95 minut.)

1. Enkrat pritisnite  in na LED zaslonu se prikaže 00:00.
2. Zavrtnite , da vnesete ustrezen čas.
3. Pritisnite , da potrdite nastavev.
4. Ko odštevanje od vnesenega časa doseže 00:00, zvočni signal zazvoni petkrat. Če je čas nastavljen (24-urni sistem), se bo na LED zaslonu prikazal trenutni čas.

S pritiskom  lahko kadarkoli prekinete časovnik.



Kuhinjski časovnik deluje drugače kot 24-urni sistem. Kuhinjski časovnik je samo časovnik.

4.8 Meni Samodejno

1. Zavrtnite  v smeri urnega kazalca, da izberete zeleni meni. Prikazani bodo meniji med "A-1" in "A-8", poimensko pa pica, meso, zelenjava, testenine, krompir, riba, pijača in kockice.

4 Delovanje







- Za potrditev pritisnite "▶".
- Zavrtite "👉", da izberete privzeto težo glede na grafikon menija.
- Za začetek kuhanja pritisnite "▶".





Primer: Če želite uporabiti "Meni Samodejno" za kuhanje 350 g rib:

- Zavrtite "👉" v smeri urinega kazalca dokler se na zaslonu ne prikaže "A-6".
- Za potrditev pritisnite "▶".
- Zavrtite "👉", da izberete težo rib, dokler se na zaslonu ne prikaže "350".
- Za začetek kuhanja pritisnite "▶".

Samodejno kuhanje

Meni	Teža	Zaslon
 A-1 Pizza	200 g	200
	400 g	400
 A-2 Meso	250 g	250
	350 g	350
	450 g	450
 A-3 Zelenjava	200 g	200
	300 g	300
	400 g	400
 A-4 Testenine	50 g (z 450ml mrzle vode)	50
	100 g (z 800 ml mrzle vode)	100
 A-5 Krompir	200 g	200
	400 g	400
	600 g	600
 A-6 Riba	250 g	250
	350 g	350
	450 g	450

 A-7 Pijača	1 kozarec (120 ml)	1
	2 kozarca (240 ml)	2
	3 kozarca (360 ml)	3
 A-8 Kokice	50 g	50
	100 g	100

4.9 Kuhanje v več korakih

Za kuhanje lahko nastavite največ 2 koraka. Če je pri kuhanju v več korakih, en korak odtaljevanje, mora le ta biti prvi korak.



Če želite hrano odtajati 5 minut, in nato 7 minut kuhati z 80% moči mikrovalov, izvedite naslednje korake:

- Enkrat pritisnite "👉".
- Zavrtite "👉", da izberete čas odtaljevanja, dokler se na zaslonu ne prikaže "5:00".
- Enkrat pritisnite "👉" in na zaslonu se prikaže "P100".
- Znova pritisnite "👉" in zavrtite "👉", da nastavite 80% moči mikrovalov.
- Za potrditev pritisnite "▶" in na zaslonu se prikaže "P 80".
- Zavrtite "👉", da prilagodite čas kuhanja, dokler pečica ne prikaže "07:00".
- Za začetek kuhanja pritisnite "▶". Za prvi korak se enkrat oglasi zvočni signal in začne se odštevanje časa odtaljevanja. Ko preide v drugi korak se zvočni signal znova enkrat oglasi. Po zaključku kuhanja se zvočni signal oglasi 5 krat.

4.10 Funkcija poizvedbe

- V načinu mikrovalovi, pritisnite "👉" in za 3 sekunde se prikaže trenutna stopnja moči. Po 3 sekundah se pečica vrne v prejšnji način.

4 Delovanje

2. Med kuhanjem pritisnite  in za 3 sekunde se prikaže trenutni čas.

4.11 Varnostna zapora za otroke

1. **Zaklepanje:** V stanju pripravljenosti za 3 sekunde pritisnite  in zvočni signal označi, da je varnostna zapora za otroke aktivirana. Če je čas že nastavljen, bo prikazan tudi trenutni čas; v

nasprotnem primeru se na zaslonu LED prikaže "E - - 3".

2. **Odklepanje:** Če želite onemogočiti varnostno zaporo za otroke, za 3 sekunde pritisnite  in zaslišal se bo dolg pisk "beep", ki označuje, da je varnostna zapora za otroke prekinjena.

4.12 Odpiranje vrat pečice

Pritisnite  in vrata pečice se bodo odprla.

5 Čiščenje in vzdrževanje

5.1 Čiščenje



OPOZORILO: Za čiščenje naprave ne uporabljajte bencina, topil ali abrazivnih čistil, kovinskih predmetov ali trdih krtač.



OPOZORILO: Naprave ali njenega napajalnega kabla nikoli ne potaplajte v vodo ali kakršno koli drugo tekočino.

1. Izključite napravo in jo izključite iz zidne vtičnice.
2. Počakajte, da se naprava popolnoma ohladi.
3. Naj bo notranjost pečice čista. Ko se hrana ali razlita tekočina prilepi na stene pečice, obrišite z vlažno krpo. Če se pečica resnično umaže, lahko uporabite blago čistilno sredstvo. Izogibajte se uporabi razpršil in drugih agresivnih čistilnih sredstev, saj lahko povzročijo madeže in neprosojnost na površini vratc.
4. Zunanje površine pečice čistite z vlažno krpo. Pazite, da ne pride do vdora vode v prezračevalne odprtine, da ne poškodujete živih delov v notranjosti pečice.
5. Redno brišite obe strani vratc in steklo, tesnila vratc in dele v bližini tesnil z vlažno krpo, da odstranite madeže razlita. Ne uporabljajte abrazivnih čistilnih sredstev.

6. Pazite, da se upravljalna plošča ne zmoči. Čistite samo z mehko, vlažno krpo. Pustite vratca pečice odprta, da preprečite nenamerno delovanje med čiščenjem upravljalne plošče.

7. Če se znotraj ali okoli vratc pečice nabere para, jo obrišite z mehko krpo. Do tega lahko pride, ko mikrovalovna pečica deluje pod zelo vlažnimi pogoji. To je običajno.

8. V nekaterih primerih boste morali odstraniti stekleni pladenj za čiščenje. Operite pladenj v topli milnici ali v pomivalnem stroju.

9. Ležajni obroč in dno pečice je treba redno čistiti, da se izognemo pretiranemu hrupu. Dovolj je, da spodnjo površino pečice obrišete z blagim čistilnim sredstvom. Ležajni obroč lahko operete v topli milnici ali v pomivalnem stroju. Ko odstranite ležajni obroč iz notranjega dna pečice zaradi čiščenja, bodite pozorni, da ga vrnete v pravilni položaj.

10. Če želite odstraniti neprijetne vonjave v pečici, vanjo postavite globoko posodo, ki je primerna za uporabo v mikrovalovni pečici, vanjo pa dajte kozarec vode, soka in limonin olupek ter pustite pečico delovati 5 minut v načinu mikrovalovne pečice. Nato pa obrišite do suhega z mehko krpo.

11. Ko je treba zamenjati lučko pečice, se obrnite na pooblaščen servis.

5 Čiščenje in vzdrževanje

12. Redno čistite pečico in iz nje odstranjujte ostanke hrane. Če pečica ni čista, lahko pride do napak na površini, ki lahko vplivajo na življenjski cikel naprave in povzročijo nevarna tveganja.
13. Te naprave ne odlagajte skupaj z gospodinjskimi odpadki; stare pečice je treba odpeljati na posebne zbirne centre, ki jih zagotovijo proizvajalci.
14. Ko se mikrovalovna pečica uporablja v funkciji žara, lahko pride do majhne količine dima in vonja, ki po določenem času uporabe izgine.

5.2 Shranjevanje

- Če naprave ne želite uporabljati dlje časa, jo skrbno shranite.

- Prepričajte se, da je naprava izključena iz omrežja, ohlajena in popolnoma suha.
- Napravo hranite na hladnem in suhem mestu.
- Napravo shranjujte izven dosega otrok.

5.3 Rokovanje in transport

- Med rokovanjem in prevozom prenašajte napravo v originalni embalaži. Embalaža napravo varuje pred fizičnimi poškodbami.
- Na napravo ali embalažo ne polagajte težkih bremen. Naprava se lahko poškoduje.
- Če vam naprava pade na tla, ne bo več delovala in je lahko trajno poškodovana.

6 Odpravljanje težav

Običajno	
Mikrovalovna pečica moti sprejem televizije	Radjski in TV sprejem lahko moti delovanje mikrovalovne pečice. Podobno je motnjam, ki jih povzročajo majhne električne naprave, kot so mešalnik, sesalnik in električni ventilator. To je normalno.
Svetloba pečice je zasenčena	Pri kuhanju z majhno močjo mikrovalov je lahko svetloba v pečici zasenčena. To je normalno.
Na vratih se nabira para, iz prezračevalnih kanalov prihaja vroč zrak	Med kuhanjem lahko para izhaja iz hrane. Večina te pare bo izparela iz prezračevalnih kanalov. Toda nekaj se jo lahko kopiči na hladnem, kot so vrata pečice. To je normalno.
Pečica je začela delovati po naključju, brez hrane.	Naprave ni dovoljeno zagnati brez hrane. Zelo je nevarno.

Težava	Možni razlog	Rešitev
Pečice ni mogoče zagnati.	1) Napajalni kabel ni pravilno priključen.	Izključite. Nato po 10 sekundah ponovno priključite.
	2) Pregorela je varovalka ali aktiviran je odklopnik.	Zamenjajte varovalko ali ponastavite odklopnik (popravilo naj izvede strokovno osebje našega podjetja).
	3) Težave z vtičnico.	Preizkusite vtičnico z drugimi električnimi napravami.
Pečica ne greje.	4) Vrata niso pravilno zaprta.	Pravilno zaprite vrata.
Stekleni vrtljivi pladenj oddaja zvok, ko mikrovalovna pečica deluje	5) Vrtljivi pladenj in dno pečice sta umazana.	Za čiščenje umazanih delov glejte poglavje "Čiščenje in vzdrževanje".

Molimo Vas, prvo pročitajte uputstvo za upotrebu!





Poštovani korisniče,

Zahvaljujemo Vam za kupovinu ovog Beko uređaja. Nadamo se da ćete dobiti najbolje rezultate od svog uređaja, proizvedenog pomoću najsavremenije tehnologije visokog kvaliteta. Molimo Vas, pažljivo pročitajte celo uputstvo za upotrebu i sve prateće dokumente pre upotrebe uređaja i čuvajte ga u slučaju da Vam zatreba ubuduće.

Ukoliko dajete uređaj nekom drugom, dajte i uputstvo za upotrebu uz uređaj. Poštujte sva upozorenja i informacije iz uputstva.

Objašnjenje simbola

U uputstvu za upotrebu se koriste naredni simboli:

	Važne informacije i korisni saveti za upotrebu.
	Upozorenje na opasnost po život ili oštećenje imovine.
	Upozorenje na vruće površine.
	Upozorenje na električni udar.



RECIKLIRANI I RE-
CIKLABILNI PAPIR

1 Važna uputstva u vezi sa bezbednošću i zaštitom životne sredine

Važna bezbednosna uputstva pažljivo pročitajte i sačuvajte za naknadne reference.

1.1 Bezbednosna upozorenja

Ovaj odeljak sadrži bezbednosna uputstva koja će vam pomoći da se zaštitite od opasnosti od požara, električnog udara, izlaganja mikrotalasnoj energiji, povreda i oštećenja imovine. Nepoštovanje ovih uputstava poništava odobrenu garanciju.

- Beko mikrotalasne pećnice su u skladu s važećim bezbednosnim standardima; prema tome, u slučaju bilo kakvih oštećenja na uređaju ili kablju za napajanje, iste treba da popravi ili zameni prodavač, servisni centar ili stručnjak i ovlašćeni servis kako bi se izbegla bilo kakva opasnost. Neispravni ili nekvalifikovani radovi na popravci mogu biti opasni i mogu dovesti do opasnosti za korisnika.
- Ovaj uređaj je namenjen za upotrebu u domaćinstvima i sličnim objektima kao što su:
 - Mala kuhinja za zaposlene u prodavnicama, kancelarijama i drugim radnim okruženjima;

- Seoske kuće.
 - Gosti u hotelima, motelima i drugim stambenim objektima.
 - Za objekte koja nude prenoćište i doručak.
- Nije namenjena za industrijsku upotrebu ili upotrebu u laboratoriji.
 - Ne pokušavajte da uključite pećnicu dok su joj vrata otvorena; u suprotnom možete biti izloženi štetnoj mikrotalasnoj energiji. Sigurnosne brave ne smeju se onemogućavati ili dirati.
 - Mikrotalasna pećnica namenjena je za zagrevanje hrane i pića. Sušenje hrane ili odevce i zagrevanje podmetača za zagrevanje, papuča, sunđera, vlažne krpe i slično može dovesti do opasnosti od povreda, paljenja ili požara.
 - Ne postavljajte nikakve predmete između prednje strane i vrata pećnice. Ne dozvolite da se na površini vrata nakupljaju prljavština ili ostaci sredstva za čišćenje.
 - Bilo koji servisni radovi koji uključuju uklanjanje poklopca koji pruža zaštitu od izlaganja mikrotalasnoj energiji moraju da obavljaju ovlašćena lica/servis. Bilo koji drugi pristup je opasan.
 - Vaš proizvod je namenjen za

1 Važna uputstva u vezi sa bezbednošću i zaštitom životne sredine

kuvanje, grejanje i odmrzavanje hrane kod kuće. Ne sme da se koristi u komercijalne svrhe.

- Vaša pećnica nije dizajnirana za sušenje nijednog živog bića.
- Ne koristite svoj uređaj za sušenje odeće ili kuhinjskih peškira.
- Ne koristite ovaj uređaj na otvorenom, u kupatilima, u vlažnim okruženjima ili na mestima gde se on može navlažiti.
- Ne preuzimamo nikakvu odgovornost niti odštetni zahtjev po osnovu garancije za štete nastale zloupotrebom ili nepravilnim rukovanjem uređajem.
- Nikada ne pokušavajte da rastavite uređaj. Nijesu prihvatljivi odštetni zahtjev po osnovu garancije za štete nastale nepravilnim rukovanjem.
- Koristite samo originalne delove ili delove koje je preporučio proizvođač.
- Ne ostavljajte uređaj bez nadzora dok je u upotrebi.
- Uređaj uvek koristite na stabilnoj, ravnoj, čistoj, suvoj i neklizavoj površini.
- Uređaj ne treba koristiti sa spoljašnjim tajmerom ili zasebnim sistemom daljinske kontrole.

- Pre prve upotrebe uređaja, očistite sve delove. Pogledajte detalje date u odeljku „Čišćenje i održavanje“.
- Upravljajte uređajem prema predviđenoj nameni samo kako je opisano u ovom uputstvu.
- Uređaj postaje veoma vruć dok se koristi. Vodite računa da ne dodirnete vruće delove unutar pećnice.
- Nemojte uređaj uključivati dok je prazan.
- Pribor za kuvanje može se zagrijati zbog topline koja se iz zagrijane hrane prenosi na pribor. Možda će vam biti potrebne rukavice za pećnicu da bi mogli držati pribor.
- Obavezno proverite da li je pribor pogodan za upotrebu u mikrotalasnim pećnicama.
- Ne stavljajte pećnicu na štednjake ili druge aparate koji proizvode toplotu. U suprotnom, može se oštetiti, a garancija postati nevažeća.
- Para može izaći prilikom otvaranja vrata ili folije nakon pripreme hrane.
- Uređaj i njegove pristupne površine mogu biti veoma vruće tokom korišćenja uređaja.
- Vrata i vanjsko staklo mogu biti jako vrući kada se uređaj koristi.
- Vaše mrežno napajanje strujom

1 Važna uputstva u vezi sa bezbednošću i zaštitom životne sredine

mora biti u skladu sa informacijama na pločici na uređaju.

- Jedini način da isključite uređaj iz napajanja je da uklonite utikač iz utičnice.
- Uređaj koristite samo sa uzemljenom utičnicom.
- Nikada ne koristite uređaj ako je kabl za napajanje ili sam uređaj oštećen.
- Nemojte koristiti uređaj s produžnim kablom.
- Nikada ne dodirujte uređaj ili utikač vlažnim ili mokrim rukama.
- Postavite uređaj na način da utikač bude uvijek dostupan.
- Sprečite oštećenje kabla za napajanje tako što ga nećete stiskati, savijati ili trljati po ostrim ivicama. Držite kabl za napajanje dalje od vrućih površina i izvora plamena.
- Vodite računa da nema opasnosti od toga da neko slučajno povuče kabl za napajanje, ili da se o njega saplete, dok je uređaj u upotrebi.
- Isključite uređaj sa napajanja pre svakog čišćenja i kada uređaj ne koristite.
- Ne povlačite kabl za napajanje uređaja kako biste ga isključili sa napajanja i nikada nemojte da obmotavate kabal oko uređaja.
- Uređaj, kabal za napajanje ili utikač ne potapajte u vodu ili bilo koju drugu tečnost. Ne stavljajte ga pod tekuću vodu.
- Prilikom zagrevanja hrane u plastičnim ili papirnim posudama, nadgledajte mikrotalasnu pećnicu jer postoji mogućnost da se one zapale.
- Sa papirnih ili plastičnih kesa skinite žičane obujmice i/ili metalne drške pre nego što ih stavite u mikrotalasnu pećnicu.
- Ako primetite dim, isključite uređaj ili izvucite utikač sa napajanja, ako se to može uraditi na bezbedan način, i držite vrata zatvorena da biste zagušili eventualni plamen ukoliko postoji.
- Nemojte da koristite prostor u mikrotalasnoj pećnici za čuvanje stvari. Ne ostavljajte papirne predmete, materijal za kuvanje ili hranu u pećnicu kada ista nije u upotrebi.
- Sadržaj flašica i teglica sa hranom za bebe treba da se promeša i promućka i da se proveri temperatura pre konzumiranja da bi se izbegle opekotine.
- Ovaj uređaj je ISM (industrijska,

1 Važna uputstva u vezi sa bezbednošću i zaštitom životne sredine

naučna i medicinska) oprema grupe 2 klase B. Grupa 2 sadrži svu ISM (industrijsku, naučnu i medicinsku) opremu u kojoj se radiofrekventna energija namerno generiše i/ili koristi u obliku elektromagnetnog zračenja za obradu materijala, kao i opremu za sprečavanje stvaranja varnica.

- Oprema klase B pogodna je za upotrebu u kućnom okruženju i objektima koji su direktno povezani na mrežu niskog napona.
- e koristite ulje za spremanje hrane u pećnici. Vrelo ulje može oštetiti komponente i materijale pećnice, a može čak i da izazove opekotine na koži.
- Izbockajte hranu koja ima debelu koru kao što su krompir, tikvice, jabuke i kesteni.
- Uređaj mora biti postavljen tako da je zadnja strana okrenuta prema zidu.
- Pre pomeranja uređaja, obezbedite pokretno ležište kako biste sprečili oštećenje.
- Jaja u ljusci i cela tvrdo kuvana jaja ne treba da se zagrevaju u mikrotalasnoj pećnici pošto ona mogu da eksplodiraju, čak i nakon što se zagrevanje u mikrotalasnoj

pećnici završi.

UPOZORENJE: Ako su vrata ili zaptivke vrata oštećeni, mikrotalasna pećnica ne sme da radi dok je ne popravi stručno lice.

UPOZORENJE: Opasno je da nestručna lica sprovode bilo kakve aktivnosti servisiranja ili popravke koje uključuju skidanje obloge koja pruža zaštitu od izlaganja mikrotalasnoj energiji.

UPOZORENJE: Tečnosti i druge vrste hrane ne smeju da se zagrevaju u zatvorenim posudama pošto mogu da eksplodiraju.

- Mikrotalasna pećnica treba redovno da se čisti i da se uklanjaju ostaci hrane.
- Treba da se obezbedi najmanje 20 cm slobodnog prostora iznad gornje površine pećnice.
- Nemojte preterano dugo pripremati hranu unutar pećnice; u suprotnom možete izazvati požar.
- Za čišćenje uređaja ne koristite hemikalije i paročistače.
- Savetuje se izuzetna opreznost kada se koristi u blizini dece i osoba sa ograničenim fizičkim, čulnim ili mentalnim sposobnostima.
- Ovaj uređaj mogu koristiti deca u uzrastu od 8 i više godina, kao

1 Važna uputstva u vezi sa bezbednošću i zaštitom životne sredine

i osobe sa ograničenim fizičkim, čulnim ili mentalnim sposobnostima ili osobe bez znanja i iskustva, sve dok su pod nadzorom sa ciljem bezbedne upotrebe uređaja, ili su im data adekvatna uputstva odnosno razumiju rizike upotrebe uređaja. Deca ne treba da se igraju s uređajem. Postupke čišćenja i održavanja od strane korisnika ne bi trebalo da obavljaju deca, osim pod nadzorom odrasle osobe.

- **Opasnost od gušenja!** Ambalažu držite van domašaja dece.
- Zbog prekomerne toplote koja nastaje prilikom režima grilovanja i kombinovanog režima, deci treba dozvoliti da ih koriste samo pod nadzorom odrasle osobe.
- Uređaj i kabal za napajanje držite van domašaja dece uzrasta ispod 8 godina.
- Ne spremajte hranu direktno na staklenom plehu. Pre stavljanja u pećnicu, stavite hranu u/na odgovarajuću kuhinjsku posudu.
- Metalne posude za hranu i pića nisu dozvoljene tokom spremanja hrane u mikrotalasnoj pećnici. U suprotnom može doći do stvaranja varnica.
- Ovaj proizvod nije dizajniran za

ugradnju. Ne stavljajte proizvod u ormar ili kutiju dok je u upotrebi.

1.2 Usaglašenost sa WEEE direktivom i odlaganje otpada:

Ovaj proizvod je usaglašen sa WEEE direktivom Evropske unije (2012/19/EU). Ovaj proizvod nosi simbol klasifikacije za odlaganje električne i elektronske opreme (WEEE).



Ovaj simbol označava da se ovaj proizvod ne sme odlagati zajedno s ostalim kućnim otpadom na kraju njegovog radnog veka. Korišćeni aparat mora se vratiti na službeno sabirno mesto za recikliranje električnih i elektronskih uređaja. Da biste pronašli ove sisteme za sakupljanje, obratite se lokalnim nadležnim telima ili prodavcu gde je proizvod kupljen. Svako domaćinstvo igra važnu ulogu u obnavljanju i recikliranju starog aparata. Odgovarajuće odlaganje korišćenog uređaja pomaže u sprečavanju potencijalnih negativnih posledica po životnu sredinu i zdravlje ljudi.

1.3 Usklađenost sa RoHS Direktivom

Proizvod koji ste kupili u saglasnosti je sa RoHS Direktivom Evropske unije (2011/65/EU). On ne sadrži štetne i zabranjene materijale navedene u Direktivi.

1.4 Informacije o pakovanju



Ambalažni materijali ovog proizvoda su napravljeni od materijala koji mogu da se recikliraju u skladu sa nacionalnim propisima o zaštiti životne sredine. Ambalažne materijale ne odlagati zajedno sa kućnim ili drugim otpadom. Odnesite ih na mesta za prikupljanje ambalažnog materijala određena od strane lokalnih nadležnih tela.

2 Vaša mikrotalasna pećnica

2.1 Pregled

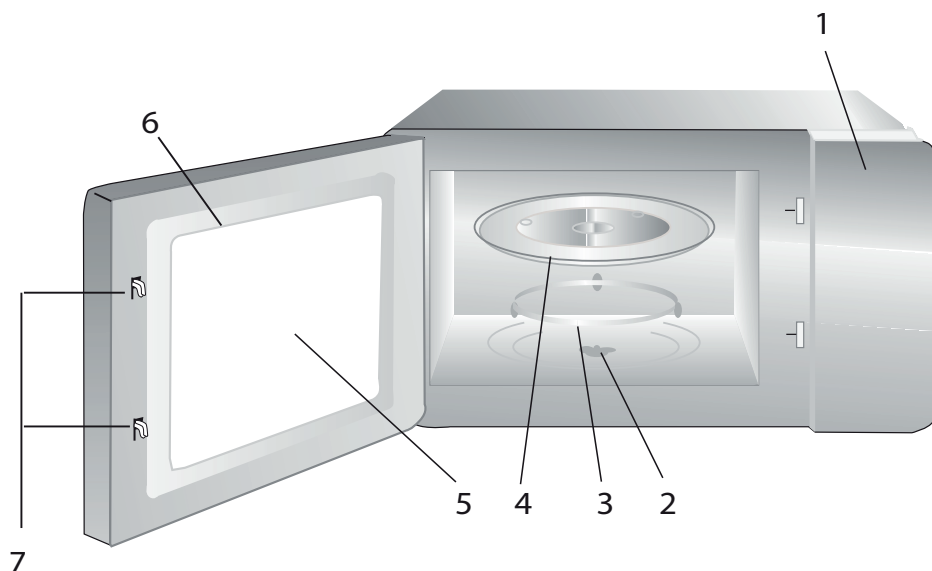

Kontrole i delovi

1. Kontrolna tabla
2. Rotirajuća osovina
3. Rotirajuća podrška
4. Stakleni tanjir
5. Prozor na vratima
6. Guma na vratima
7. Sigurnosni sistem za zatvaranje vrata

2.2 Tehničke specifikacije

Potrošnja el. energije	230 V~50 Hz, 1250 W (mikrotal.)
Izlaz	800 W
Radna frekvencija	2450 MHz
Spoljašnje dimenzije (mikrotalasna pećnica) (H*W*D)	289.1*461*340 mm
Spoljašnje dimenzije (sadržaj pakovanja)	382*594*340 mm
Kapacitet pećnice	20 litara
Neto masa	12 kg
Neto masa (sadržaj pakovanja)	13 kg

Zadržavamo prava na tehničke modifikacije i modifikacije u dizajnu.

Oznake na uređaju ili vrednosti navedene u dokumentaciji koju ste dobili uz uređaj su vrednosti dobijene u laboratorijskim uslovima i uz relevantne standarde. Ove vrednosti se mogu razlikovati u zavisnosti od upotrebe uređaja i uslova u okruženju. Vrednosti električne energije su testirane na 230V.

2 Vaša mikrotalasna pećnica

2.3 Postavljanje rotirajućeg tanjira

- Nikada ne postavljajte tanjir naopako. Stakleni tanjir ne sme da ima smetnje.
- I stakleni tanjir i rotirajuća podrška uvek moraju da se koriste tokom upotrebe uređaja.
- Sva hrana i posude sa hranom moraju uvek stajati na staklenom tanjiru.
- Ako je stakleni tanjir ili rotirajuća podrška naprsnut ili slomljen, kontaktirajte najbliži ovlašćeni servis.

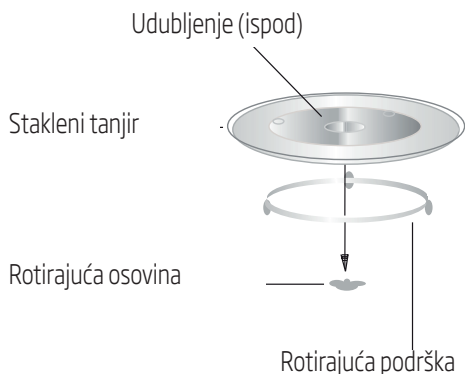

3 Ugradnja i povezivanje

3.1 Ugradnja i povezivanje

- Skinite svu ambalažu i dodatke. Proverite ima li oštećenja na pećnici poput naprslina ili slomljenih vrata. Ne ugrađujte ukoliko je pećnica oštećena.
- Skinite zaštitni film sa površina mikrotalasne pećnice.
- Ne skidajte svetlo braon Mica sloj nalepljen unutar pećnice koji štiti magnetron.
- Odaberite ravnu površinu sa dovoljno prostora za ulazne i izlazne otvore.

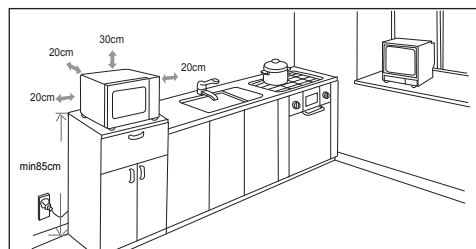

- Minimalna visina za ugradnju je 85 cm.
- Zadnja strana uređaja ne sme da se stavlja uz zid. Ostavite prostor od najmanje 30 cm iznad rerne; minimalno rastojanje između pećnice i zidova mora biti najmanje 20 cm.
- Ne skidajte odbojnik ispod pećnice.

- Ometanje ulaznih i izlaznih otvora može oštetiti renu.
- Uređaj poseduje utikač koji se sme ubaciti samo u adekvatno ugrađenu uzemljenu utičnicu.
- Vrednosti strujne mreže moraju odgovarati voltazi navedenoj na tipskoj pločici.
- Ako utikač nije dostupan nakon ugradnje, mora se spolja ugraditi prekidač sa kontaktnim razmakom od najmanje 3 mm.
- Adapteri, višesmerne utičnice i produžni kablovi se ne smeju koristiti. Preopterećenje može dovesti do požara.



UPOZORENJE: Ne postavljajte pećnicu na šporet ili drugu površinu koja emituje toplotu. Postavljanjem pećnice na ili u blizini izvora toplote ćete napraviti štetu na uređaju i izgubiti garanciju.



Dostupna površina se može zagrejati tokom upotrebe.



Nemojte pritisnuti ili presavijati strujni kabl.

3 Ugradnja i povezivanje



Za ugradnju uređaja pročitajte informacije o ugradnji koje ste dobili zajedno sa modelom uređaja MOK 20232 X.

3.2 Radio interferencija



Rad mikrotalasne pećnice može izazvati smetnje na radio, TV i sličnim uređajima

- Postavite pećnicu što je moguće dalje od TV i radio aparata. Rad mikrotalasne pećnice može omesti radio ili TV prijem. Uključite mikrotalasnu pećnicu u standardnu utičnicu u domaćinstvu. Voltaža i frekvencija strujne mreže moraju biti iste kao vrednosti navedene na tipskoj pločici uređaja.
- U slučaju pojave interferencije, možete je ublažiti ili eliminisati pomoću mera predostrožnosti navedenih ispod:
- Očistite vrata i gume na vratima.
- Promenite položaj antene radio ili TV aparata.
- Premestite pećnisu u zavisnosti od lokacije risivera.
- Postavite mikrotalasnu pećnicu dalje od risivera.
- Priključite mikrotalasnu pećnicu u neku drugu utičnicu, pa će mikrotalasna pećnica i risiver dobijati struju sa različitih linija.

3.3 Princip spremanja hrane u mikrotalasnoj pećnici

- Pažljivo pripremite hranu. Ostatke stavite u posudu van tanjira.
- Obratite pažnju na vreme kuvanja. Postavite najkraće preporučeno vreme i ako je potrebno nakon toga dodajte više vremena. Prepečena hrana može izazvati pojavu dima ili može izgorjeti.
- Pokrijte hranu tokom kuvanja. Pokrivanjem hrane sprečavate prskanje i hrana se kuva ravnomerno.

- Okrenite hranu poput živine i hamburgera tokom kuvanja u mikrotalasnoj pećnici kako biste ubrzali kuvanje ove vrste hrane. Veći komadi hrane poput pečenja se moraju okrenuti makar jednom.
- Hranu poput čufti okrenite na sredini pečenja i promenite im mesto tako da umesto u sredini leže u spoljašnjem delu tanjira.

3.4 Uputstva za uzemljenje

Ovaj uređaj se mora uzemljiti. Pećnica poseduje kabl i utikač sa uzemljenjem. Uređaj se mora priključiti u utičnicu u zidu i pravilno uzemljiti. Sistem uzemljenja omogućava odvod električne enetgije u slučaju kratkog spoja i smanjuje opasnost od strujnog udara. Preporučujemo upotrebu strujnog kola adekvatnog za pećnicu. Rad sa visokim naponom je opasan i može izazvati požar ili druge nezgod koje mogu oštetiti mikrotalasnu pećnicu.



UPOZORENJE: Pogrešna upotreba uzemljenog utikača može izazvati strujni udar.



Ako imate pitanja o uzemljenju i električnim instalacijama, molimo Vas, konsultujte se sa kvalifikovanim električarem ili osobljem servisa.



Proizvođač i/ili distributer neće prihvatiti odgovornost za povrede ili štetu koja nastane usled nepoštovanja procedura povezivanja na struju.

3.5 Testiranje posuda

Nikada ne uključujte praznu pećnicu. Jedini izuzetak je testiranje opisano u narednom testu. Određeni nemetalni sudovi možda neće biti adekvatni za upotrebu u mikrotalasnoj pećnici. Ako niste sigurni da li je Vaša posuda adekvatna za upotrebu u mikrotalasnoj pećnici, obavite sledeći test.

3 Ugradnja i povezivanje

1. Postavite praznu posudu koji se testira u mikrotalasnu pećnicu i čašu koja se može koristiti u mikrotalasnim pećnicama napunjenu sa 250 ml vode.
2. Uključite mikrotalasnu pećnicu na maksimalnu snagu u trajanju od 1 minut.
3. Pažljivo pratite temperaturu suda koji testirate. Ako se zagreva, ne može se koristiti u mikrotalasnju pećnici.
4. Nikada ne prelazite ograničenje od 1 minuta. Ako primetite varničenje u toku rada od 1 minuta, isključite pećnicu. Sudovi koji izazivaju varničenje se ne smeju koristiti u mikrotalasnju pećnici.

Sledeća lista je spisak koji Vam može pomoći u odabiru pravih pomagala.

Kuhinjska pomagala	Mikrotalasna	Gril	Kombinacija
Vatrostalno staklo	Da	Da	Da
Ne-vatrostalno staklo	Ne	Ne	Ne
Vatrostalna keramika	Da	Da	Da
Plastične posude za mikrotalasnu pećnicu	Da	Ne	Ne
Papirna kuhinjska pomagala	Da	Ne	Ne
Metalne posude	Ne	Da	Ne
Metalne rešetke	Ne	Da	Ne
Aluminijumska folija i poklopci	Ne	Da	Ne
Penasti materijali	Ne	Ne	Ne

4 Rad uređaja

4.1 Kontrolna tabla

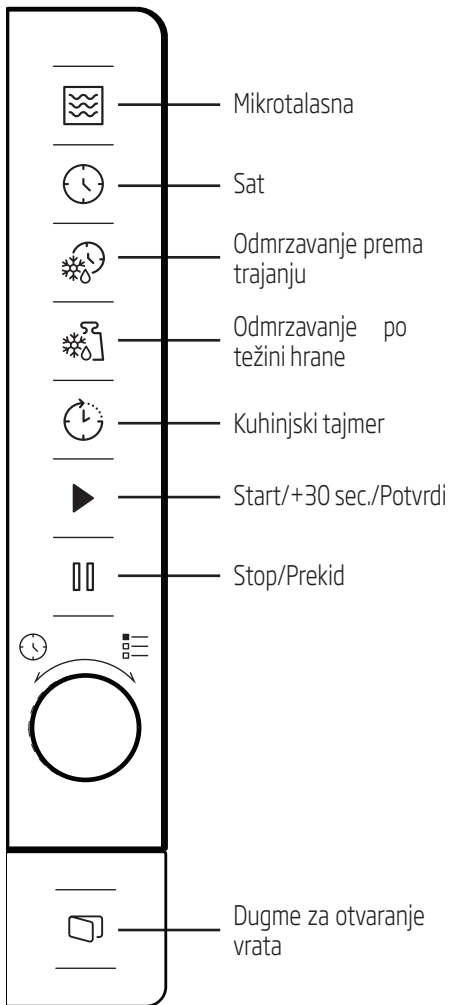

4.2 Postavke za vreme

Kada se mikrotalasna pećnica aktivira, prikazuje se "0:00" na LED ekranu i zvučni signal se čuje jednom.

1. Pritisnite jednom dugme "🕒" i brojke sata će početi da trepću.

2. Okrenite "🕒" za prilagođavanje sata; ulazna vrednost treba da bude između 0 i 23.
3. Pritisnite dugme "🕒" i počće da trepću brojke za minute.
4. Okrenite "🕒" da podesite minute; ulazna vrednost mora biti između 0 i 59.
5. Pritisnite dugme "🕒" za završetak postavki vremena, simbol ":" će treptati i pojaviće se vreme.



Ako pritisnete "▶" tokom postavljanja vremena, pećnica će se automatski vratiti u prethodni režim rada.

4.3 Priprema hrane u mikrotalasnoj pećnici

1. Pritisnite "🔴" i na LED ekranu će se pojaviti "P100".
2. Ponovo pritisnite "🔴" ili okrenite "🕒" da biste odabrali željenu snagu. Svaki put kad pritisnete dugme, pojaviće se zaredom "P100", "P80", "P50", "P30", ili "P10".
3. Pritisnite "▶" za potvrdu i okrenite "🕒" da biste postavili vreme kuvanja na vrednost između 0:05 i 95:00.
4. Pritisnite ponovo "▶" da biste počeli sa kuvanjem.



Primer: Ako želite da koristite 80% snage mikrotalasne pećnice i kuvate 20 minuta, možete to uraditi na sledeći način.

5. Pritisnite "🔴" i na LED ekranu će se pojaviti "P100".
6. Ponovo pritisnite "🔴" ili okrenite "🕒" da biste odabrali 80% snage.
7. Pritisnite "▶" za potvrdu i na ekranu će se prikazati "P 80".

4 Rad uređaja

8. Okrenite "💡" da biste postavili vreme kuvanja tako da se na ekranu prikaže "20:00".

9. Pritisnite "▶" da biste počeli sa kuvanjem.

Koraci za prilagođavanje vremena pomoću dugmića su kao što sledi:

Vreme kuvanja	Uvećavanje u koracima od
0-1 minut	5 sekundi
1-5 minut	10 sekundi
5-10 minut	30 sekundi
10-30 minut	1 minut
30-95 minut	5 minuta

Instrukcije za tastaturu mikrotalasne pećnice

Redosled	Ekran	Snaga
1	P100	100%
2	P80	80%
3	P50	50%
4	P30	30%
5	P10	10%

4.4 Brzi start

1. U pasivnom režimu pritisnite "▶" da počnete kuvanje sa 100% snage. Svaki put kada pritisnete dugme, vreme kuvanja će se povećavati do 95 minuta u koracima od 30 sekundi.

2. Kod kuvanja u mikrotalasnoj pećnici istih ili tokom odmrzavanja, vreme se povećava za 30 sekundi svaki put kad pritisnete "▶".

3. U pasivnom režimu okrenite "💡" u smeru suprotnom od kretanja kazaljki na satu kako biste počeli sa kuvanjem sa 100% snage i pritisnite "▶" za početak kuvanja.



U auto meniju i kod odmrzavanja po težini hrane, pritiskom na "▶" se vreme kuvanja neće povećavati.

4.5 Odmrzavanje prema trajanju

1. Pritisnite jednom "❄️".

2. Okrenite "💡" da odaberete vreme odmrzavanja. Maksimalno vreme je 95 minuta.

3. Pritisnite "▶" za početak odmrzavanja. Snaga odmrzavanja je P30 i ne može se menjati.

4.6 Odmrzavanje po težini hrane

1. Pritisnite jednom "❄️".

2. Okrenite "💡" da odaberete težinu hrane od 100 do 2000 g.

3. Pritisnite "▶" za početak odmrzavanja.

4.7 Kuhinjski tajmer (štoperica)

Vaša pećnica poseduje automatski brojač koji nije vezan za funkcije pećnice i može se koristiti posebno u kuhinji (može se postaviti najviše na 95 minuta).

1. Pritisnite jednom "🕒" i na LED ekranu će se prikazati 00:00.

2. Okrenite "💡" da odaberete potrebno vreme.

3. Pritisnite "▶" za potvrdu postavki.

4. Kada odbrojavanje unetog vremena završi i dođe do 00:00, oglasit će se zvučni signal 5 puta. Ako je podešen sat (24-časovni sistem), prikazaće se trenutno vreme na LED ekranu.

Pritisnite "🕒" u bilo kom trenutku da biste prekinuli tajmer u bilo kom trenutku.





Funkcije kuhinjskog tajmera su različite od 24-časovnog sistema. Kuhinjski tajmer je samo tajmer.

4.8 Auto meni

1. Okrenite "💡" u smeru kazaljki na satu da biste odabrali željeni meni. Prikazaće se meniji između





4 Rad uređaja

"A-1" i "A-8", naime pica, meso, povrće, pasta, krompir, riba, pića i kokice.







2. Pritisnite  za potvrdu.
3. Okrenite  za odabir težine prema tabeli menija.
4. Pritisnite  za početak kuvanja.





Primer: Ako želite da koristite "Auto meni" za spremanje 350g ribe:

1. Okrenite  u smeru kazaljki na satu dok se "A-6" ne prikaže na ekranu.
2. Pritisnite  za potvrdu.
3. Okrenite  za odabir težine dok se na ekranu ne pojavi "350".
4. Pritisnite  za početak kuvanja.

Auto meni za kuvanje

Meni	Težina	Ekran
 A-1 Pica	200g	200
	400 g	400
 A-2 Meso	250 g	250
	350 g	350
	450 g	450
 A-3 Povrće	200 g	200
	300 g	300
	400 g	400
 A-4 Pasta	50 g (sa 450ml hladne vode)	50
	100 g (sa 800ml hladne vode)	100
 A-5 Krompir	200 g	200
	400 g	400
	600 g	600
 A-6 Riba	250 g	250
	350 g	350
	450 g	450









 A-7 Piće	1 čaša (120 ml)	1
	2 čaše (240 ml)	2
	3 čaše (360 ml)	3
 A-8 Kokice	50 g	50
	100 g	100

4.9 Kuvanje u više koraka

Za hranu se može postaviti najviše 2 koraka. Kod kuvanja u više koraka, ako je jedan korak odmrzavanje, onda se odmrzavanje mora postaviti kao prvi korak.



Ako želite da otapate hranu 5 minuta, a zatim kuvate na 80% snage mikrotalasne pećnice 7 minuta, obavite sledeće korake:

1. Pritisnite jednom .
2. Okrenite  da odaberete vreme odmrzavanja tako da se na ekranu prikaže "5:00".
3. Pritisnite  jednom i na ekranu će se prikazati "P100".
4. Pritisnite  još jednom ili okrenite  da postavite snagu mikrotalasne pećnice na 80%.
5. Pritisnite  za potvrdu i na ekranu će se prikazati "P 80".
6. Okrenite  da biste prilagodili vreme kuvanja sve dok se ne prikaže "7:00".
7. Pritisnite  za početak kuvanja. Zvučni signal će se začuti jednom za prvi korak i počće odbrojavanje odmrzavanja. Zvučni signal će se ponovo čuti jednom kada počne drugi korak kuvanja. Na kraju kuvanja će se zvučni signal oglasiti 5 puta.

4.10 Funkcija upitnika

1. Kod mikrotalasne pećnice rada pritisnite  i trenutni nivo snage će se prikazati u trajanju od 3 sekunde. Nakon 3 sekunde će se pećnica vratiti u prethodni režim rada.

4 Rad uređaja

2. U toku kuvanja pritisnite  i prikazaće se trenutno vreme u trajanju od 3 sekunde.

4.11 Zaključavanje zbog dece

1. **Zaključavanje:** U pasivnom režimu pritisnite  i držite pritisnuto 3 sekunde i ogласiće se zvučni signal koji pokazuje da je zaključavanje aktivirano. Ako je vreme već postavljeno, prikazaće se i trenutno vreme;

u suprotnom će se na LED ekranu prikazati "E - - 3".

2. **Otključavanje:** Kako biste isključili zaključavanje, pritisnite  i držite pritisnuto 3 sekunde i ogласiće se zvučni signal jednim dugim tonom koji označava da je isključeno zaključavanje zbog dece.

4.12 Otvaranje vrata pećnice

Pritisnite  i vrata će se otvoriti.

5 Čišćenje i održavanje

5.1 Čišćenje i održavanje

 **UPOZORENJE:** Nikada ne koristite benzin, rastvarače, abrazivna sredstva za čišćenje, metalne predmete ili tvrde četke za čišćenje uređaja.

 **UPOZORENJE:** Nikada ne uranjajte uređaj ili strujni kabl u vodu ili neku drugu tečnost.

1. Isključite uređaj iz struje i izvucite utikač iz utičnice u zidu.

2. Začekajte da se uređaj potpuno ohladi.

3. Održavajte unutrašnjost pećnice čistom. Brišite vlažnom krpom ako se rasipana hrana ili tečnost zalepe za zidove pećnice. Koristite blag deterdžent ako se pećnica dosta zaprlja. Izbegavajte sprejeve i gruba sredstva za čišćenje jer mogu izazvati fleke, ogrebotine ili tamnjenje površina na vratima.

4. Spoljašnje površine pećnice se moraju čistiti vlažnom krpom. Ne dozvolite da voda proдре u ventilacione otvore kako se delovi pećnice ne bi oštetili.

5. Često brišite obe strane vrata i staklo, gume na vratima i delove uređaja u blizini gume vlažnom krpom, kako biste uklonili fleke od prskanja. Ne koristite abrazivna sredstva za čišćenje.

6. Ne dozvolite da se kontrolna tabla nakvasi. Čistite je mekom vlažnom krpom. Ostavite otvorena vrata pećnice kako ne biste slučajno uključili neku funkciju dok čistite kontrolnu tablu.

7. Ako se para nakupi unutar ili oko vrata pećnice, obrišite vlagu mekom krpom. To se može desiti kada mikrotalasna pećnica radi u vlažnim uslovima. Ovo je sasvim normalno.

8. U nekim slučajevima ćete morati da skinete stakleni tanjir i očistite ga. Operite tanjir u toploj vodi sa sapunicom ili u mašini za pranje sudova.

9. Prsten i plafon pećnice se moraju redovno čistiti kako se ne bi javljala buka. Dovoljno je obrisati površinu mekom krpom sa blagim deterdžentom. Prsten se može prati u vodi sa sapunicom ili u mašini za pranje sudova. Kada skinete prsten iz pećnice radi čišćenja, proverite dali ste ga pravilno vratili na mesto.

10. Kako biste uklonili neprijatne mirise iz pećnice, stavite čašu vode sa korom i sokom limuna u duboku posudu koja se može koristiti u mikrotalasnoj pećnici i uključite pećnicu na 5 minuta u režimu mikrotalasne pećnice. Dobro obrišite i osušite mekom krpom.

11. Molimo Vas, kontaktirajte ovlašćenog servisera ukoliko je potrebno da se zameni sijalica u pećnici.

5 Čišćenje i održavanje

12. Pećnica se mora redovno čistiti i potrebno je ukloniti sve ostatke hrane. Ako pećnica nije čista, može doći do oštećenja površina, što može uticati na vek trajanja pećnice i izazvati mogući rizik za korisnika.
 13. Molimo Vas, ne bacajte stari uređaj sa običnim otpadom iz domaćinstva; stare pećnice je potrebno odneti u centre za reciklažu.
 14. Kada se mikrotalasna pećnica koristi sa funkcijom grila, može se javiti mala količina dima i mirisa koji će nestati nakon određenog vremena korišćenja.
- Molimo vas, proverite da li je uređaj isključen, hladan i potpuno suv.
 - Ostavite uređaj na suvo i hladno mesto.
 - Držite uređaj van domašaja dece.

5.2 Čuvanje

- Ako ne planirate da koristite uređaj duže vreme, molimo Vas da ga pažljivo odložite.

5.3 Baratanje i transport

- Tokom premeštanja i transporta nosite uređaj spakovan u originalnu ambalažu. Ambalaža štiti uređaj od fizičkih oštećenja.
- Ne stavljajte teret na uređaj ili na ambalažu. Uređaj se može oštetiti.
- Pazite da Vam uređaj ne padne na pod, jer to može izazvati trajna oštećenja i kvar uređaja.

6 Pomoć u rešavanju problema

Normalno	
Mikrotalasna pećnica ometa TV prijem	Radio i TV prijem se mogu ometati kada je mikrotalasna pećnica uključena. Ovo je slično interferenciji koju izazivaju mali kuhinjski uređaji poput miksera, usisivača i fena za kosu. Ovo je normalno.
Svetlo u pećnici je zatamnjeno	Prilikom kuvanja na nižoj snazi pećnice, svetlo u pećnici može biti slabijeg intenziteta. Ovo je normalno.
Para se nakuplja na vratima, vruć vazduh izlazi iz otvora za ventilaciju	Tokom kuvanja se može pojaviti isparavanje iz hrane. Veći deo ove pare će izaći kroz ventilacione otvore. Deo se može nakupiti na hladnijim mestima poput vrata rerne. Ovo je normalno.
Pećnica se uključila slučajno bez hrane u njoj	Nije dozvoljeno uključivati uređaj bez hrane u pećnici. Ovo je veoma opasno.

Problem	Moguć razlog	Rešenje
Pećnica se ne uključuje.	1) Strujni kabl nije umetnut u utičnicu kako treba.	Izvučite utikač iz utičnice. Zatim ga ponovo ubacite nakon 10 sekundi.
	2) Ispao je osigurač ili je sigurnosni prekidač isključen.	Zamenite osigurač ili resetujte prekidač (popravke mora vršiti profesionalno lice iz naše kompanije).
	3) Problem sa utičnicom.	Testirajte utičnicu pomoću nekog drugog električnog uređaja.
Pećnica se ne zagreva.	4) Vrata nisu dobro zatvorena.	Pravilno zatvorite vrata.
Stakleni tanjir pravi buku kada je mikrotalasna pećnica uključena	5) Tanjir i dno pećnice su prljavi.	Pročitajte "Čišćenje i održavanje" o čišćenju prljavih delova uređaja.

Ве молиме прво прочитајте го ова упатство за употреба!

Почитуван кориснику,

Ви благодариме што избравте апарат од марката Веко. Се надеваме дека добро ќе Ви користи овој уред, кој е произведен со висок квалитет и според најнова технологија. За таа цел, Ве молиме внимателно да го прочитате ова упатство за употреба и другите приложени документи пред да го користите производот и чувајте ги во случај на потреба. Ако го дадете производот на друго лице, дајте му го и упатството за употреба. Следете ги препораките со тоа што ќе обрнете внимание на сите информации и предупредувања наведени во ова упатство.

Запамтете, ова упатство за употреба може да важи и за други модели. Разликите меѓу модели се јасно опишани во ова упатство.

Значења на симболите

Во различни делови од ова упатство се употребени следниве симболи:



Важни информации и корисни совети во врска со користењето на апаратот.



Предупредувања во врска со опасни ситуации поврзани со безбедноста на човечкиот живот и на материјалниот имот.



Предупредување за жешки површини.



Предупредување за струен удар.



РЕЦИКЛИРАНА
РЕЦИКЛИРАЧКА
ХАРТИЈА

1 Важни упатства за безбедноста и заштитата на околината

Важни упатства за безбедноста Прочитајте внимателно и чувајте во случај да Ви затреба

1.1 Предупредувања за безбедно користење

Овој дел содржи упатства за безбедноста што ќе помогнат да не дојде до пожар, електричен удар, изложеност на пропуштена микробранова енергија, физички повреди или оштетување на материјалниот имот. Ако не се следат овие упатства гаранцијата ќе изгуби важност.

- Производите на Веко се во согласност со важечките стандарди за безбедност; затоа, во случај на оштетување на апаратот или на електричниот кабел, треба да ги поправи или замени продажниот салон, сервисниот центар или некое стручно лице или овластен сервис за да

не се предизвика некаква штета. Поради погрешни или нестручни поправки може да биде доведен во опасност корисникот на уредот.

- Овој уред е наменет за употреба во домаќинството или на места како што се:
 - Чајни кујни за вработените во продавници, канцеларии и други работни простории;
 - Фарми;
 - За посетителите во хотелите и во други објекти за сместување;
 - Пансиони и разни ноќевалишта.
- Не е наменет за индустриска или лабораториска употреба.
- Не се обидувајте да ја вклучите печката додека вратата е отворена; во спротивно може да бидете изложени на штетна микробранова енергија. Функциите за заклучување поради безбедност не треба да се попречуваат или да се расипуваат.
- Микробрановата печка е

1 Важни упатства за безбедноста и заштитата на околината

- наменета за загревање на храна и пијалаци. Сушењето на храна или облека и загревањето на електрични перничина, папучи, сунѓери, мокри крпи и слично може да доведе до опасност од повреда, запалување или пожар.
- Не ставајте никакви предмети меѓу предната страна и вратата на микроречката. Не дозволувајте никаква нечистотија или остатоци од средства за чистење да се насоберат на површините за затворање.
 - Секое сервисирање што вклучува отстранување на капакот што обезбедува заштита од изложеност на микробранова енергија мора да ја извршува овластено лице/сервис. Опасно е некој друг да го прави тоа.
 - Овој апарат е наменет за готвење, загревање и одмрзнување на храна дома. Не смее да се користи за комерцијални цели.
 - Микроречката не е наменета за сушење на некое живо суштество.
 - Не ја користете микроречката за сушење на алишта или кујнски крпи.
 - Не ја користете микроречката надвор, во купатила, влажни средини или на места каде што може да се намокри.
 - Не сносиме никаква одговорност и гаранцијата нема да важи ако настанат оштетувања поради погрешна употреба или неисправно ракување со апаратот.
 - Не се обидувајте да го расклопите апаратот. Гаранцијата нема да важи ако апаратот се оштети поради неисправно ракување.
 - Користете ги само оригиналните делови или деловите што ги препорачува производителот.
 - Не го оставајте апаратот без надзор додека работи.
 - Секогаш користете го апаратот на стабилна, рамна, чиста, сува и нелизгава

1 Важни упатства за безбедноста и заштитата на околината

- површина.
- Со апаратот не треба да се управува со надворешен тајмер или со одвоен систем за далечинско управување.
 - Пред да го користите апаратот за првпат, исчистете ги сите делови. Видете ги упатствата дадени во делот “Чистење и одржување”.
 - Ракувајте со уредот само во склад со неговата намена, како што е опишано во ова упатство.
 - Апаратот многу се загрева додека се користи. Внимавајте да не ги допирате жешките делови во микроречката.
 - Не работете со микроречката додека е празна.
 - Приборот за готвење може да се загрее поради топлината што се пренесува од загреаната храна до приборот. Можеби ќе ви требаат ракавици за рерна за да го факате приборот.
 - Треба да се провери дали приборот е погоден за употреба во микробранова печка.
 - Не го ставајте апаратот на печка или на други уреди што создаваат топлина. Во спротивно може да се оштети и гаранцијата нема да важи.
 - Може да излезе пареа кога ќе се тргне капакот или фолијата по готвењето на храната.
 - Апаратот и неговите пристапни површини може да бидат многу жешки додека се користи апаратот.
 - Вратата и надворешното стакло може да бидат многу жешки додека се користи апаратот.
 - Проверете дали напојувањето од струјната мрежа е во склад со податоците што се наведени на металната етикета на апаратот.
 - Единствен начин да се исклучи апаратот од струјната мрежа е да се извади приклучокот од штекерот.
 - Користете го апаратот само со заземјен штекер.

1 Важни упатства за безбедноста и заштитата на околината

- Не го користете апаратот ако електричниот кабел или самиот апарат се оштетени.
- Апаратот не смее да се користи со продолжен кабел.
- Никогаш не го допирајте апаратот или неговиот приклучок со влажни или мокри раце.
- При поставувањето на уредот водете сметка штекерот секогаш да биде пристапен.
- За да не се оштети електричниот кабел не треба се гмечи, витка или трие од остри рабови. Кабелот треба да биде што подалеку од жешки површини и од отворен пламен.
- Внимавајте некој случајно да не го извлече или стапне електричниот кабел додека работи апаратот.
- Извадете го приклучокот од штекерот пред секое чистење на апаратот и додека не го користите.
- Не го влечете електричниот кабел на апаратот за да го исклучите од електричната мрежа и не го мотајте околу апаратот.
- Не го потопувајте апаратот, електричниот кабел или приклучокот во вода или во некоја друга течност. Не го ставајте под млаз вода.
- Кога загревате храна во пластични или хартиени садови, држете ја на око микropечката поради тоа што постои можност да се запали.
- Извадете ги металните жички и/или дршки на хартиените или пластичните ќеси пред да ги ставите во микropечката.
- Ако забележите чад, исклучете го апаратот или, ако е безбедно, извадете го приклучокот од штекерот и оставете ја вратата затворена за да се задушат евентуалните пламења.
- Не ја користете микробрановата печка за да чувате нешто во неа. Не оставајте хартиени предмети, материјали за

1 Важни упатства за безбедноста и заштитата на околината

готвење или храна во микропечката додека не се користи.

- Содржината на шишенцата и тегличките со бешка храна треба да се измеша или протресе и да им се провери температурата пред конзумирањето за да не дојде до изгореници.
- Овој апарат спаѓа во опрема од Група 2 Класа B ISM. Група 2 ја содржи сета ISM (индустриска, научна и медицинска) опрема во која радиофреквенцијата намерно се создава и/или се користи во облик на електромагнетно зрачење за обработка на материјали и за опрема за ерозија на искра.
- Опремата од Класа B е погодна за употреба во домаќинства и установи кои се директно поврзани со доводна електрична мрежа со низок напон.
- Не користете масло за готвење во микропечката. Врелото масло може да ги оштети елементите и

материјалите на печката, а може да предизвика и изгореници на кожата.

- Избоцкајте ја храната што има тенка лушпа, како што се компирите, тиквичките, јаболката и костените.
- Наместете го апаратот во таква положба што неговата задна страна ќе биде свртена кон ѕидот.
- Пред да го поместувате апаратот, прицврстете ја вртливата плоча за да не се оштети.
- Јајца со лушпа и цели тврдо варени јајца не смеат да се загреваат во микробранови печки бидејќи може да експлодираат, дури и откако микробрановото загревање престанало.

ПРЕДУПРЕДУВАЊЕ: Ако вратата или дихтунзите на вратата се оштетени, микропечката не смее да се користи сè додека не ја поправи стручно лице.

ПРЕДУПРЕДУВАЊЕ: Опасно е некој друг освен стручно лице да извршува некакво сервисирање

1 Важни упатства за безбедноста и заштитата на околината

или поправка што вклучува отстранување на капак што обезбедува заштита од изложеност на микробранова енергија.

ПРЕДУПРЕДУВАЊЕ:

Течности и друга храна не смеат да се загреваат во запечатени садови бидејќи може да експлодираат.

- Микропечката треба редовно да се чисти и сите остатоци од храна треба да се отстрануваат.
- Треба да има најмалку 20 cm слободен простор над горната површина на микропечката.
- Не ја гответе храната премногу долго време бидејќи може да се потпали.
- Не го чистете апаратот со хемикалии и со средства за чистење со помош на параа.
- Потребно е многу да внимавате кога го користите апаратот во близина на деца и лица што имаат намалени физички, сетилни или умствени способности.
- Овој уред може да го користат деца над 8 години,

како и лица со намалени физички, сетилни или умствени способности или не се доволно искусни и упатени, но само ако се под нечиј надзор или ако се запознаени со упатствата во врска со безбедното користење на производот и со опасностите што се вклучени притоа. Децата не смеат да си играат со апаратот. Чистењето и одржувањето не треба да го извршуваат деца освен ако не се под надзор на некој возрасен.

- **Опасност од задушвање!** Сите материјали од амбалажата треба да бидат подалеку од деца.
- Поради преголемата топлина што настанува кога микропечката работи на режимот за скара и на комбинираниот режим, децата смеат да ги користат овие режими само под надзор на возрасно лице.
- Апаратот и неговиот електричен кабел не смеат да

1 Важни упатства за безбедноста и заштитата на околината

бидат пристапни за деца под 8 години.

- Не гответе храна директно на стаклената чинија. Наместете ја храната во соодветен кујнски сад пред да ја ставите во микроречката.
- Овој производ не е дизајниран да биде вграден. Не ставајте го производот во ормар или кутија додека е во употреба.

1.2. Согласност со Директивата за отпадна електрична и електронска опрема (WEEE) и фрлање на отпадниот производ:

Овој производ е во согласност со Директивата на ЕУ за отпадна електрична и електронска опрема (2012/19/EU). Овој производ има симбол за класификација за отпадна електрична и електронска опрема.

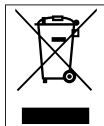

Овој симбол покажува дека производот не смее да се фрла заедно со друг отпад од домаќинството на крајот од неговиот век на траење.

Користениот уред мора да се врати во одреден собирен пункт за рециклирање на електрични и електронски уреди.

Прашајте каде има такви собирни пунктови кај локалните надлежни органи или во продавницата од која сте го купиле производот. Секое домаќинство

игра важна улога во рециклирањето на стариот апарат. Соодветното фрлање на користениот апарат помага да се спречат потенцијалните негативни последици по околината и по човечкото здравје.

1.3 Согласност со Директивата за рестрикција на опасни супстанции (RoHS)

Производот што го купивте е во согласност со Директивата на ЕУ за рестрикција на опасни супстанции (2011/65/EU). Не содржи штетни или забранети материјали наведени во Директивата.

1.4 Информации за амбалажата



Материјалите од амбалажата на овој производ се произведени од материјали што може да се рециклираат во склад со државните прописи за заштита на околината. Не ги фрлајте материјалите од амбалажата заедно со отпадот од домаќинството или со друг отпад. Однесете ги во пунктот за собирање материјали од амбалажа одреден од локалните надлежни органи.

2 Вашата микробранова печка

2.1 Преглед

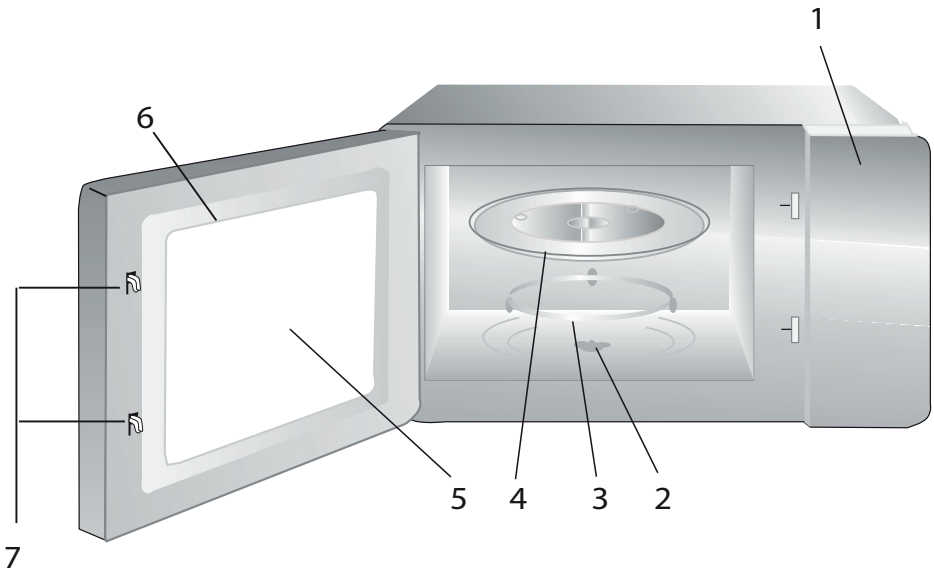

Контроли и делови

1. Контролна табла
2. Ротирачка осовина
3. Ротирачка поддршка
4. Стаклена чинија
5. Прозорец на вратата
6. Гума на вратата
7. Сигурносен систем за затворање на вратата

2.2 Технички спецификации

Потрошувачка на ел. енергија	230 V~50 Hz, 1250W (микробран.)
Излез	800 W
Работна фреквенција	2450 MHz
Надворешни димензии (В*Ш* Д)	289.1*461*340 mm
Надворешни димензии - содржина на комплет (В*Ш* Д)	382*594*340 mm
Капацитет на печката	20 литри
Нето маса	12 kg
Нето маса - содржина на комплет (В*Ш* Д)	13 kg

Го задржуваме правото на технички промени и промени во дизајнот.

Ознаките на уредот или вредностите наведени во документацијата која ја добивте со уредот се вредности добиени во лабораториски услови со релевантни стандарди. Овие вредности може да се разликуваат во зависност од употребата на уредот, условите и опкружувањето. Вредностите на електричната енергија тестирани се на 230V.

2 Вашата микробранова печка

2.3 Поставување на ротирачката чинија

- Никогаш не поставувајте ја стаклената чинија наопаку. Стаклената чинија не смее да има пречки при ротирањето.
- Стаклената чинија и ротирачката поддршка секогаш мора да се користат при ракувањето со уредот.
- Храната и садовите со храна секогаш мора да стојат на стаклената чинија.
- Ако стаклената чинија или ротирачката поддршка се напукнати или скршени, контактирајте го најблискиот овластен сервис.

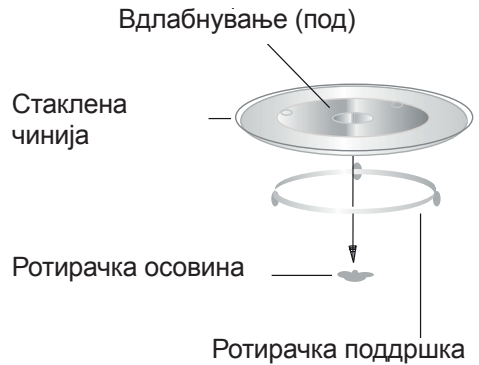

3 Инсталација и поврзување

3.1 Инсталирање и поврзување

- Отстранете ги сите материјали од амбалажата и извадете ги сите додатоци. Проверете дали микро печката има некакви оштетувања, како што се вдлабнатини или скршена врата. Не ја инсталирајте ако е оштетена.
- Отстранете ги сите заштитни слоеви од површината на шкафчето во кое ќе стои микро печката.
- Не ја трагајте светлокафената обвивка од лискун што е прицврстена за внатрешноста на микро печката за да го штити магнетронот.
- Изберете рамна површина на која има доволно простор за влезните и излезните канали.

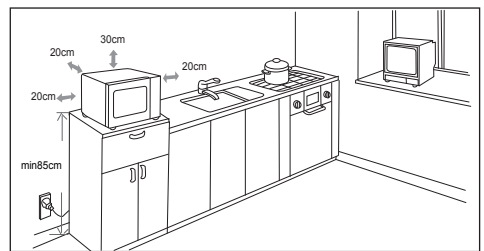

- Минималната височина за инсталирање е 85 cm.
- Задната површина на уредот не треба да биде свртена кон ѕид. Оставете празен простор од најмалку 30 cm над микро печката; минималното растојание меѓу печката и соседните ѕидови, ако ги има, треба да биде 20 cm.
- Не ги вадете елементите што овозможуваат да има малку празен простор под микробрановата печка.

3 Инсталација и поврзување

- Ако ги попречите отворите за влез и излез, печката може да се оштети.
- Апаратот има приклучок и мора да се поврзе само на исправно инсталиран заземјен штекер.
- Напонот на електричната мрежа мора да одговара на напонот наведен на плочката со податоци за производот.
- Ако штекерот не е пристапен по инсталирањето на печката, на страната на инсталирањето мора да има повеќеполов изолационен прекинувач со контактното растојание од најмалку 3mm.
- Не смеат да се користат адаптери, штекери со повеќе приклучоци и продолжителни кабли. Ако премногу ја наполните микро печката, може да дојде до пожар.



ПРЕДУПРЕДУВАЊЕ: Не ја ставајте печката на шпорет или на некој друг уред што испушта топлина. Ако ја ставите микро печката во близина на извор на топлина може да се оштети и поради тоа гаранцијата ќе изгуби важност.



Пристапните површини може да се загреат додека работи микро печката.



Не го потфаќајте и не го превиткувајте електричниот кабел.



За употреба на микро печката како вграден елемент, прочитајте ги информациите во опремата на моделот со код МОК 20232 X.

3.2 Радио интерференција



Работата на микробрановата печка може да предизвика пречки на радио, ТВ и сличните уреди.

- Поставете ја печката колку што можете подалеку од ТВ и радио апарати. Работата на микробрановата печка може да му пречи радио и ТВ приемот. Вклучете ја микробрановата печка во стандарден приклучок во домаќинството. Волтажата и фреквенцијата на струјаната мрежа мора да бидат исти како вредностите наведени на типската плочка на уредот.
- Во случај на појава на интерференција, можете да ја намалите или да ја елиминирате со помош на мерките на претпазливост наведени подолу:
- Исчистете ги вратата и гумите на вратата.
- Сменете ја положбата на антената на радио или ТВ апаратот.
- Преместете ја печката во зависност од локацијата на рисиверот.
- Поставете ја микробрановата печка подалеку од рисиверот.
- Приклучете ја микробрановата печка во некој друг приклучок, на тој начин микробрановата печка и рисиверот ќе добиваат струја од различни линии.

3.3 Принцип на подготвување на храна во микробрановата печка

- Внимателно подгответе ја храната. Остатоците ставете ги во сад надвор од чинијата.
- Внимавајте на времето за готвење.

3 Инсталација и поврзување

- Поставете го најкраткото препорачано време и ако е потребно по тоа додадете уште време. Препечената храна може да предизвика појава на чад или може да изгори.
- Покријте ја храната за време на готвењето. Со покривање на храната спречувате прскање и храната се готви рамномерно.
- Свртете ја храната како пилешкото или хамбургерот за време на готвењето во микробрановата печка за да се забрза готвењето на овој вид на храна. Поголемите парчиња на храна кои се печат мора да се свртат барем еднаш.
- Храната како што се кофтињата свртете ја на средината на печењето и заменете им го местото, и тоа наместо на средина да лежат на надворешниот дел на чинијата.

3.4 Упатства за заземјување

Овој уред мора да се заземји. Печката поседува кабел и приклучок со заземјување. Уредот мора да се приклучи во ѕидниот приклучок и правилно да се заземји. Системот на заземјување овозможува одвод на електричната енергија во случај на краток спој и ја намалува опасноста од струен удар. Препорачуваме употреба на струјно коло адекватно за печката. Работата со висок напон е опасна и може да предизвика пожар или други незгоди кои може да ја оштетат микробрановата печка.



ПРЕДУПРЕДУВАЊЕ:

Погрешната употреба на заземјениот приклучок може да предизвика струен удар.



Ако имате прашања во врска со заземјувањето и електричните инсталации, Ве молиме консултирајте се со квалификуван електричар или со сервисерите.



Производителот и/или дистрибутерот нема да прифати одговорност за повреди или штета создадени поради непочитување на процедурите за поврзување на струја.

3.5 Тестирање на садот

Никогаш не вклучувајте ја празната печка. единствен исклучок е тестирањето опишано во тестот што следи. Одредени неметални садови можеби нема да бидат адекватни за употреба во микробрановата печка. Ако не сте сигурни дека Вашиот сад е адекватен за употреба во микробрановата печка, направете го следниот тест.

1. Поставете го празниот сад кој се тестира во микробрановата печка и чаша која може да се користи во микробрановата печка наполнета со 250 ml вода.
2. Вклучете ја микробрановата печка на максимална сила во траење од 1 минута.
3. Внимателно следете ја температурата на садот што се тестира. Ако се загрева не може да се користи во микробрановата печка.

3 Инсталација и поврзување

4. Никогаш не поминувајте го ограничувањето од 1 минута. Ако приметите појава на искри во текот на работата ос 1 минута, исклучете ја печката. Садовите кои предизвикуваат појава на искри, не смеат да се користат во микробрановата печка.

Следната листа е список кој може да Ви помогне при изборот на вистинските помагала.

Помагала за кујна	Микробранова	Скара	Комбинација
Огноотпорно стакло	Да	Да	Да
Не-огноотпорно стакло	Не	Не	Не
Огноотпорна керамика	Да	Да	Да
Пластични садови за микробранова печка	Да	Не	Не
Хартиени помагала за кујна	Да	Не	Не
Метални садови	Не	Да	Не
Метални решетки	Не	Да	Не
Алуминиумска фолија и капаци	Не	Да	Не
Пенасти материјали	Не	Не	Не

4 Работа на уредот

4.1 Контролна табла

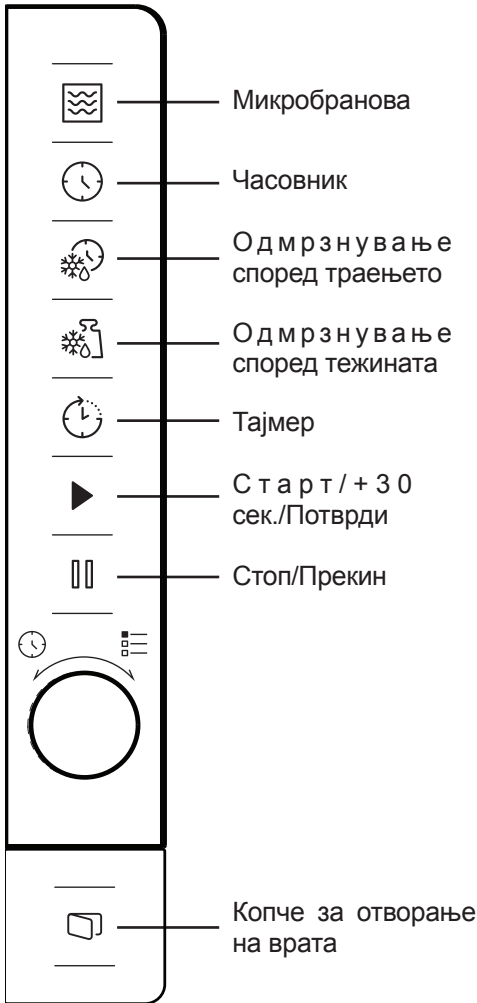

4.2 Поставки за време

Кога се активира микробрановата печка, се прикажува "0:00" на LED екранот и звучниот сигнал се слуша еднаш.

- 1.Притиснете го копчето "🕒" и бројките на часовникот ќе почнат да

треперат.

- 2.Свртете го "💡" за прилагодување на часовникот; влезната вредност треба да биде меѓу 0 и 23.
- 3.Притиснете го копчето "🕒" и ќе почнат да треперат бројките за минути.
- 4.Свртете го "💡" за да ги подесите минутите; влезната вредност мора да биде меѓу 0 и 59.
- 5.Притиснете го копчето "🕒" за крај на поставката време, симболот ":" ќе трепери и ќе се појави времето.



Ако притиснете "||" за време на поставувањето, печката автоматски ќе се врати во претходниот режим на работа.

4.3 Подготовка на храната во микробрановата печка

- 1.Притиснете "🌊" и на LED екранот ќе се појави "P100".
- 2.Повторно притиснете "🌊" или свртете го "💡" за да ја изберете посакуваната сила. Секој пат кога ќе го притиснете копчето, ќе се појават по ред "P100", "P80", "P50", "P30", или "P10".
- 3.Притиснете "▶" за потврда и свртете го "💡" за да го поставите времето на готвење на вредност меѓу 0:05 и 95:00.
- 4.Повторно притиснете "▶" за да почнете со готвењето.

4 Работа на уредот



Пример: Ако сакате да користите 80% сила на микробрановата печка и да готвите 20 минути, тоа можете да го направите на следниов начин.

5. Притиснете и на LED екранот ќе се појави "P100".
6. Повторно притиснете или свртете го за да изберете 80% сила.
7. Притиснете за потврда и на екранот ќе се прикаже "P 80".
8. Свртете го за да го поставите времето на готвење така да на екранот се прикаже "20:00".
9. Притиснете за да почнете со готвењето.

Чекорите за прилагодување на времето со помош на копчињата се како што следи:

Време за готвење	Зголемување во чекори од
0-1 минута	5 секунди
1-5 минути	10 секунди
5-10 минути	30 секунди
10-30 минути	1 минута
30-95 минути	5 минути

Инструкции за тастатурата на микробрановата печка

Редослед	Екран	Сила
1	P100	100%
2	P80	80%
3	P50	50%
4	P30	30%
5	P10	10%

4.4 Брз старт

1. Во пасивниот режим притиснете за да почнете со готвењето со 100% сила. Секој пат кога ќе го притиснете копчето, времето за готвење ќе се зголемува до 95 минути во чекори од 30 секунди.
2. Кај готвењето во микробрановата печка на истите или за време на одмрзнувањето, времето се зголемува за 30 секунди секој пат кога ќе притиснете .
3. Во пасивниот режим свртете го во правец спротивен од движењето на стрелките на часовникот за да почнете со готвењето со 100% сила и притиснете за почеток на готвењето.



Во автоматското мени и кај одмрзнувањето по тежина на храната, со притисок на времето за готвење нема да се зголеми.



4.5 Одмрзнување според траењето

1. Притиснете еднаш .
2. Свртете го за да го изберете време за одмрзнувањето. Максималното време изнесува 95 минути.
3. Притиснете за почеток на одмрзнувањето. Силата на одмрзнување е P30 и не може да се менува.

4.6 Одмрзнување според тежина на храната



1. Притиснете еднаш .

4 Работа на уредот

- Свртете го  за да ја изберете тежината на храната од 100 до 2000 g.
- Притиснете  за почеток на одмрзнувањето.

4.7 Тајмер (штоперка)

Вашата печка поседува автоматски бројач кој не е врзан за функциите на печката и кој може да се користи посебно во кујната (може да се постави најмногу на 95 минути).

- Притиснете еднаш  и на LED екранот ќе се прикаже 00:00.
- Свртете го  за да го изберете потребното време.
- Притиснете  за потврда на поставките.
- Кога ќе заврши одбројувањето на внесеното време и кога ќе дојде до 00:00, ќе се огласи звучниот сигнал 5 пати. Ако е подесен часовникот (24- часовен систем), ќе се прикаже моменталното време на LED екранот.



Притиснете  во било кој момент за да го прекинете тајмерот во било кој момент.



Функциите на тајмерот се разликуваат од 24-часовниот систем. Тајмерот за во кујна е само тајмер.





4.8 Автоматско мени

- Свртете го  во правец на стрелките на часовникот за да го изберете посакуваното мени. Ќе се прикаже менито меѓу "A-1" и "A-8", пица, месо, зеленчук, тестенини, компир, риба, пијалоци и пуканки.

- Притиснете  за потврда.
- Свртете го  за да ја изберете тежината според табелата со менијата.
- Притиснете  за почеток на готвењето.





Пример: Ако сакате да го користите "Автоматското мени" за подготовка на 350g риба:

- Свртете го  во правец на стрелките на часовникот се додека "A-6" не се прикаже на екранот.
- Притиснете  за потврда.
- Свртете го  за да ја изберете тежината се додека на екранот не се појави "350".
- Притиснете  за почеток на готвењето.

Автоматско мени за готвење

Мени	Тежина	Екран
 A-1 Пица	200g	200
	400 g	400
 A-2 Месо	250 g	250
	350 g	350
	450 g	450
 A-3 Зеленчук	200 g	200
	300 g	300
	400 g	400
 A-4 Тестенини	50 g (со 450ml ладна вода)	50
	100 g (со 800ml ладна вода)	100
 A-5 Компир	200 g	200
	400 g	400
	600 g	600

4 Работа на уредот









 A-6 Риба	250 g	250
	350 g	350
	450 g	450
 A-7 Пијалаци	1 чаша (120 ml)	1
	2 чаша (240 ml)	2
	3 чаша (360 ml)	3
 A-8 Пуќанки	50 g	50
	100 g	100

4.9 Готвење во повеќе чекори

За храната може да се постават најмногу 2 чекори. При готвењето во повеќе чекори, ако е еден чекор одмрзнувањето, тогаш одмрзнувањето мора да се постави како прв чекор.





Ако сакате да ја одмрзнете храната за 5 минути, а потоа да готвите на 80% сила на микробрановата печка 7 минути, направете ги следниве чекори:



1. Притиснете еднаш .
2. Свртете го  за да го изберете време за одмрзнувањето така да на екранот се прикаже "5:00".
3. Притиснете  и на екранот ќе се прикаже "P100".
4. Притиснете  уште еднаш или свртете го  поставете ја силата на микробрановата печка на 80%.
5. Притиснете  за потврда и на екранот ќе се прикаже "P 80".
6. Свртете го  за да го прилагодите времето за готвење се додека не се прикаже "7:00".
7. Притиснете  за почеток на готвењето. Звучниот сигнал ќе

се слушне еднаш за првиот чекор и ќе започне одбројување за одмрзнување. Звучниот сигнал повторно ќе се слушне кога ќе почне вториот чекор од готвењето. На крајот на готвењето звучниот сигнал ќе се огласи 5 пати.

4.10 Функција на прашалникот

1. Кај микробрановата печка на работа притиснете  и моментално ниво на сила ќе се прикаже во траење од 3 секунди. По 3 секунди печката ќе се врати во претходниот режим на работа.
2. За време на готвењето притиснете  и ќе ви се прикаже моменталното време во траење од 3 секунди.

4.11 Заклучување поради децата

1. **Заклучување:** Во пасивниот режим притиснет  и држете го притиснато 3 секунди, ќе се огласи звучниот сигнал кој покажува дека заклучувањето е активирано. Ако е времето веќе поставено, ќе се прикаже и моменталното време; во спротивно, на LED екранот ќе се прикаже "L - - -".
2. **Отклучување:** За да го исклучите заклучувањето, притиснет  и држете го притиснато 3 секунди, ќе се огласи звучниот сигнал со еден долг тон кој означува дека е исклучено заклучувањето поради децата.

4.12 Отворање на вратата на печката

Притиснете  и вратата ќе се отвори.

5 Работа на уредот

5.1 Чистење и одржување

**ПРЕДУПРЕДУВАЊЕ:**

Никогаш не користете бензин, растворувачи, абразивни средства за чистење, метални предмети или тврди четки за чистење на уредот.

**ПРЕДУПРЕДУВАЊЕ:**

Никогаш не потопувајте го уредот или кабелот за струја во вода или во некоја друга течност.

1. Исклучете го уредот од струја и извлечете го приклучокот од ѕидниот приклучок.
2. Почекајте уредот целосно да се излади.
3. Внатрешноста на печката одржувајте ја чиста. Бришете ја со мокра крпа ако храна или течност се залепат за ѕидовите на печката. Користете благ детергент доколку е премногу извалкана печката. Избегнувајте спрејови и груби средства за чистење затоа што може да предизвикаат дамки, гребаници или потемнување на површината на вратата.
4. Надворешните површини на печката мора да се чистат со мокра крпа. Не дозволувајте водата да навлезе во отворите за вентилација за да не се оштетат деловите на печката.
5. Почесто бришете ги двете страни на вратата и стаклото, гумите на вратата и деловите од уредот во близина на гумата со мокра крпа, како би се отстраниле дамките од прскањето. Не користете абразивни средства за чистење.
6. Не дозволувајте контролната табла да се натопи. Чистете ја со мека мокра крпа. Оставете ја отворена вратата од печката за да не вклучите случајно некоја функција додека ја чистите контролната табла.
7. Ако се насобере пареа внатре или околу вратата на печката, избришете ја влагата со мека крпа. Тоа може да се случи кога микробрановата печка работи во влажни услови. Ова е сосема нормално.
8. Во некои случаи ќе морате да ја извадите стаклената чинија и да ја исчистите. Измијте ја чинијата во топла вода со сапуница или во машина за миење садови.
9. Прстенот и плафонот на печката мора редовно да се чистат за да не се појави бучава. Доволно е да се избрише површината со мека крпа со благ детергент. Прстенот може да се мие во вода со сапуница или во машина за миење садови. Кога ќе го извадите прстенот од печката поради чистење, проверете дали сте го вратиле правилно на место.
10. За да ги отстраните непријатните мириси од печката, ставете чаша вода со кора и сок од лимон во длабок сад кој може да се користи во микробрановата печка и вклучете ја печката на 5 минути во режимот на микробранова печка. Добро избришете ја и исушете ја со мека крпа.
11. Ве молиме, контактирајте го овластениот сервисер доколку е потребно да се замени сијаличката во печката.
12. Печката мора редовно да се чисти и потребно е да се отстранат сите остатоци од храна. Доколку печката не е чиста, може да дојде до оштетување на површините, тоа

5 Работа на уредот

може да влијае на векот на траење на печката, и да предизвика возможен ризик за корисникот.

13. Ве молиме, не отстранувајте го стариот уред со обичниот отпад од домаќинството; старите печки потребно е да се однесат во центрите за рециклажа.
14. Кога микробрановата печка се користи со функција пекач, може да се јави мало количество на чад и мирис кои ќе исчезнат по одредено време на користење.

5.2 Чување

- Ако не планирате да го користите уредот подолго време, Ве молиме внимателно да го одложите.
- Ве молиме проверете дали е уредот исклучен, ладен и комплетно сув.
- Оставете го уредот на суво и ладно место.
- Чувајте го уредот на места недо-стапни за деца.

5.3 Ракување и транспорт

- За време на преместувањето и транспортот носете го уредот спакуван во оригиналната амбалажа. Амбалажата го заштитува уредот од физички оштетувања.
- Не ставајте терет на уредот или на амбалажата. Може да се оштети уредот.
- Внимавајте уредот да на Ви падне на под, тоа може да предизвика трајни оштетувања и дефект на уредот.

6 Чистење и одржување

Нормално	
Микробрановата печка му пречи на ТВ приемот	На радио и ТВ приемот може да има пречки кога е вклучена микробрановата печка. Ова е слично на интерференција која ја предизвикуваат малите уреди за во кујна како што се миксери, правосмукалки и фен за коса. Ова е нормално.
Светлото во печката е затемнето	При готвењето со помала сила на печката, светлото во печката може да има послаб интензитет.
Пареата се собира на вратата, врелиот воздух излегува преку отворите за вентилација	За време на готвењето може да дојде до испарување на храната. Поголемиот дел од оваа пара ќе излезе преку отворите за вентилација. Дел може да се насобере на поладните места како што е вратата од печката. Ова е нормално.
Печката се вклучила случајно без храна во неа	Не е дозволено да се вклучува уредот без храна во печката. Ова е многу опасно.

Problem	Arsyeja e mundshme	Zgjidhja
Печката не се вклучува.	1) Кабелот за струја не е правилно вметнат во ѕидниот прекинувач.	Извадете го прекинувачот од ѕидниот прекинувач. Потоа, повторно ставете го по 10 секунди.
	2) Испаднал осигурувачот или сигурносниот прекинувач е исклучен.	Заменете го осигурувачот или рестартирајте го прекинувачот (поправката мора да ја изврши професионално лице од нашата
	3) Проблем со ѕидниот прекинувач.	Тестирајте го ѕидниот прекинувач со помош на некој друг електричен
Печката не се загрева.	4) Вратата не е добро затворена.	Правилно затворете ја вратата.
Стаклената чинија прави врева кога е вклучена микробрановата печка	5) Чинијата и дното од печката се извалкани.	Прочитајте "Чистење и одржување" за чистењето на нечистите делови на уредот.

Prvo pročitajte ovaj korisnički priručnik!





Poštovani cijenjeni kupci,

Zahvaljujemo vam što ste odabrali ovaj proizvod kompanije Beko. Nadamo se da ćete na najbolji mogući način iskoristiti svoj uređaj koji je napravljen s visokim kvalitetom i vrhunskom tehnologijom. Iz tog razloga, pročitajte ovaj kompletan korisnički priručnik i sve druge prateće dokumente pažljivo prije korišćenja proizvoda i sačuvajte ih za buduću upotrebu. Ako ovaj uređaj predate trećem licu, priložite i ovaj korisnički priručnik. Pratite upute obraćajući pažnju na sve informacije i upozorenja navedena u korisničkom priručniku.

Imajte na umu da je ovaj korisnički priručnik primjenljiv i za druge modele. Razlike između modela izričito su opisane u priručniku.

Značenje simbola

Sljedeći simboli se koriste u raznim odjeljcima ovog korisničkog priručnika:

	Važne informacije i korisni savjeti za upotrebu.
	UPOZORENJE: Upozorenja na opasne situacije koje se odnose na sigurnost života i imovine.
	UPOZORENJE: Upozorenje na vruće površine.
	UPOZORENJE: Upozorenje na strujni udar.



RECIKLIRANI
RECIKLABILNI
PAPIR

1 Važna uputstva i upozorenja za bezbjednost i okolinu

Važna bezbjednosna uputstva; Pročitajte pažljivo i sačuvajte za ubuduće

Ovaj dio sadrži bezbjednosna uputstva koja će Vam pomoći da se zaštitite od rizika povrijeđivanja ili oštećenja imovine. Nepridržavanje uputstava Vam može poništiti garanciju.

1.1 Opšta bezbjednost

- Mikrovalna pećnica je namijenjena za podgrijavanje hrane i pića. Sušenje hrane ili odeće i grijanje podloga, papuča, suđera, vlažne tkanine i sličnog može izazvati rizik od povrijeda, paljenja ili požara.
- Ovaj uređaj je namijenjen za upotrebu u domaćinstvu i za slične potrebe poput:
 - Kuhinja za osoblje u prodavnicama, kancelarijama i drugim radnim prostorijama;
 - kuća na farmi;
 - Klijenata u hotelima, motelima i drugim smještajnim jedinicama;
 - Sobe sa krevetom i doručkom;
- Ne pokušavajte da uključite pećnicu dok su vrata otvorena; u tom slučaju ćete biti izloženi štetnom mikrovalnom zračenju. Ne skidajte i ne kvarite sigurnosne brave.
- Ne postavljajte predmete između prednje strane i vrata pećnice. Ne dozvoljavajte da se prljavština ili sredstva za čišćenje nakupljaju na površinama koje se dodiruju pri zatvaranju vrata pećnice.
- Svaku popravku koja uključuje skidanje poklopca koji štiti od izlaganja mikrovalnom zračenju mora obaviti ovlašćeno lice/servis. Svaki drugi postupak je opasan.
- Vaš uređaj je namijenjen kuhanju, podgrijavanju i odmrzavanju hrane kod kuće. Ne smije se koristiti za komercijalne potrebe. Proizvođač se neće smatrati odgovornim za štetu koja nastane usled nepravilne upotrebe uređaja.
- Ne koristite uređaj napolju, u kupatilu, u vlažnom okruženju ili na mjestima gde se može nakvasiti.

1 Važna uputstva i upozorenja za bezbjednost i okolinu

- Ukoliko nastane oštećenje usled nepravilne upotrebe ili nepravilnog rukovanja uređaja, proizvođač se neće smatrati odgovornim i garancija može biti poništena.
- Nikada ne pokušavajte da razmontirate uređaj. Garancija se neće prihvatiti ukoliko oštećenje nastane usled neadekvatnog rukovanja.
- Koristite samo originalne djelove koje preporučuje proizvođač.
- Ne ostavljajte uređaj bez nadzora dok se koristi.
- Uvijek stavljajte uređaj na stabilnu, ravnu, čistu, suhu i neklizajuću površinu.
- Uređaj ne smije raditi pomoću eksternog tajmera ili zasebnog daljinskog sistema kontrole.
- Prije prve upotrebe aparata očistite sve djelove. Molimo Vas, pročitajte detalje u poglavlju "Čišćenje i održavanje".
- Koristite uređaj samo za ono čemu je namjenjen i kao što je opisano u uputstvu. Ne koristite abrazivne hemikalije ili paru u uređaju. Pećnica je posebno namjenjena za zagrijavanje i pripremu hrane.
- Nije namjenjena upotrebi u industriji ili laboratoriji.
- Ne koristite uređaj za sušenje krpa ili kuhinjskih peškira.
- Uređaj se dosta zagreva tokom upotrebe. Obratite pažnju da ne dodirujete vruće djelove unutar pećnice.
- Pećnica nije namjenjena sušenju bilo kog živog bića.
- Ne uključujte pećnicu ako je prazna.
- Koristite samo dodatke koji se mogu koristiti u mikrovalnoj pećnici.
- Dodaci za pripremu hrane se mogu zagrijati jer se toplota prenosi sa zagrijane hrane na posudu. Možda će Vam biti potrebne rukavice za držanje posude.
- Posude se moraju provjeriti prije upotrebe i moraju biti pogodne za upotrebu u mikrovalnim pećnicama.

1 Važna uputstva i upozorenja za bezbjednost i okolinu

- Ne stavljajte pećnicu na šporet ili bilo koji drugi uređaj koji stvara toplotu. U tom slučaju se može oštetiti i garancija neće biti prihvaćena.
- Mikrovalna pećnica se ne smije stavljati u kuhinjski kabinet koji nije u skladu sa instrukcijama za ugradnju.
- Tokom otvaranja posude može izaći vrela para nakon pripreme hrane.
- Koristite rukavice kada vadite zagrijanu hranu iz pećnice.
- Poršina i dostupni djelovi uređaja mogu biti vrući kada se uređaj koristi.
- Vrata i spoljašnje staklo mogu biti veoma vrući kada se uređaj koristi.
- Ako je strujni kabl oštećen, mora ga zamjeniti proizvođač ili ovlašćeni serviser ili slično kvalifikovano osoblje kako biste izbjegli rizik.
- Beko mikrovalne pećnice su usaglašene sa pozitivnim bezbjednosnim standardima; stoga, u slučaju bilo kakvog oštećenja uređaja ili strujnog kabla, popravite ga ili zamijenite distributer, servisni centar ili serviser i slični ovlašćeni serviser kako ne bi došlo do opasnosti za upotrebu. Nepravilna ili nekvalifikovana popravka može biti opasna i može izazvati rizik za korisnika.
- Provjerite da li se poklapaju vrijednosti Vaše strujne mreže i vrijednosti iz informacija o uređaju navedene na tipskoj pločici uređaja.
- Jedini način da se uređaj u potpunosti isključi sa napajanja je da se izvuče utikač iz utičnice u zidu.
- Koristite uređaj uključen isključivo u uzemljenu utičnicu.
- Nikada ne koristite uređaj ako su uređaj ili strujni kabl oštećeni.
- Ne koristite produžni kabl.
- Nikada ne dodirujte uređaj ili utikač mokrim ili vlažnim rukama.
- Postavite uređaj tako da je utikač uvijek lako dostupan.
- Spriječite oštećenja strujnog kabla tako što ćete paziti da ne

1 Važna uputstva i upozorenja za bezbjednost i okolinu

bude pritisnut, presavijen i da se ne naslanja na oštre ivice. Kabl mora biti daleko od vrućih površina i otvorenog plamena.

- Provjerite da li postoji opasnost da se kabl slučajno iščupa ili da se neko saplete o njega dok je uređaj uključen.
- Isključite uređaj iz struje prije svakog čišćenja i kada se uređaj ne koristi.
- Ne povlačite strujni kabl kada isključujete uređaj iz struje i nikada ne obmotavajte strujni kabl oko uređaja.
- Ne uranjajte uređaj, strujni kabl ili utikač u vodu ili bilo koju drugu tečnost. Ne držite ga pod mlazom tekuće vode.
- Kada podgrevate hranu u plastičnim ili papirnim posudama, uvijek pazite pećnicu da ne bi slučajno došlo do paljenja posuda.
- Skinite žičane vezice i/ili metalne drške papirnih ili plastičnih kesa prije nego što stavite u pećnicu kese koje se mogu bezbjedno koristiti u mikrovalnoj pećnici.
- Ako primjetite dim, isključite uređaj ili izvucite kabl iz struje i držite vrata zatvorena kako bi se ugasio plamen.
- Ne koristite unutrašnjost pećnice za čuvanje stvari. Ne ostavljajte papirne predmete, materijal za kuhanje ili hranu u pećnici kad se ne koristi.
- Sadržaj flašica za bebe i teglica hrane za bebe se mora mućkati ili mešati dok ne dostigne sobnu temperaturu prije konzumiranja kako ne bi došlo do opekotina.
- Uređaj posjeduje opremu Grupa 2, Klasa B ISM. Grupa 2 sadrži svi ISM opremu (industrijska, naučna i medicinska) kod koje se namjerno generiše radio frekvencija i/ili koristi u obliku elektromagnetnog zračenja radi obrade materijala, kao i oprema sa električnim pražnjenjem.
- Oprema klase B je adekvatna za upotrebu u domaćinstvu i direktno se povezuje na niskonaponsku strujnu mrežu.
- Vrata ili spoljašnja površina uređaja se mogu dosta zagrijati kada se aparat koristi.

1 Važna uputstva i upozorenja za bezbjednost i okolinu

- Zagrijevanjem tečnosti u mikrovalnoj pećnici se može izazvati ključanje i prelivanje nakon vađenja iz pećnice; zato budite obazrivi kada nosite posudu.
 - Nemojte pržiti hranu u pećnici. Vrelo ulje može oštetiti komponente i materijal u pećnici i čak može izazvati i opekotine na koži.
 - Probodite hranu sa debljom korom poput krompira, tikvica, jabuka i kestena.
 - Uređaj se mora postaviti tako da zadnja strana bude okrenuta zidu.
 - Prije pomeranja uređaja obezbedite rotirajući tanjir kako se ne bi oštetio.
 - Jaja u ljusci i cijela tvrdo kuhana jaja se ne smeju grijati u mikrovalnoj pećnici, jer mogu eksplodirati, čak i nakon prestanka grijanja u pećnici.
 - Nikada ne skidajte djelove sa zadnje strane i stranica uređaja koji služe da održavaju minimalnu udaljenost između zidova kabineta i uređaja, kako ne biste omjeli neophodnu cirkulaciju vazduha.
 - Neredovnim održavanjem rerne možete izazvati propadanje površine koje može negativno uticati na životni vek uređaja i možda izazvati opasne situacije.
 - Čišćenje gume na vratima i okolnih djelova: koristite vruću vodu sa sapunicom. Očistite krpom za sudove, bez grebanja. Ne koristite metalne ili staklene strugalice za čišćenje.
- UPOZORENJE:** Ako su vrata ili gume na vratima oštećeni, rerna se ne smije uključivati sve dok adekvatno lice ne popravi uređaj.
- UPOZORENJE:** Postoji opasnost po svakog sem ovlašćenog servisera kada se vrše popravke kod kojih se skida poklopac koji štiti od izlaganja mikrovalnom zračenju.
- UPOZORENJE:** Tečnosti i druga hrana se ne smeju podgrevati u zatvorenim posudama jer mogu eksplodirati.
- Mikrovalna pećnica je namjenjena za ugradnju.
 - Ne koristiti uređaj za bilo šta drugo sem za ono čemu je namjenjen.

1 Važna uputstva i upozorenja za bezbjednost i okolinu

- Ne koristite uređaj kao izvor toplote.
- Mikrovalna pećnica služi za otapanje, kuhanje i dinstanje hrane.
- Nemojte prekuhavati hranu; može doći do požara.
- Ne koristite aparate za čišćenje koji koriste paru unutar uređaja.
- Savjetuje se izuzetan oprez kada se uređaj upotrebljava u blizini djece i osoba sa redukovanim fizičkim, čulnim ili mentalnim sposobnostima.
- Ovaj proizvod mogu koristiti djeca sa 8 i više godina starosti i ljudi sa fizičkim, čulnim ili mentalnim nedostacima i osobama bez znanja ili iskustva, isključivo ukoliko su pod nadzorom i kada im se objašnjava način bezbjedne upotrebe aparata i moguće opasnosti. Djeca se ne smeju igrati sa uređajem. Djeca nikada ne smeju da čiste i održavaju uređaj, sem ako se nalaze pod nadzorom odrasle osobe.
- Opasnost od gušenja! Ambalažu držite van domjeta djece.
- Dozvolite djeci da koriste uređaj bez nadzora tek kada im date odgovarajuća uputstva, tako da dijete može samo da koristi mikrovalnu pećnicu na bezbedan način i bez opasnosti usled neadekvatne upotrebe.
- Zbog toplote koja se oslobađa tokom grilovanja i u kombinovanim režimima rada, djeca smeju koristiti ovaj način kuhanja samo uz nadzor odraslih.
- Uređaj i strujni kabl postavite tako da nisu dostupni djeci mlađoj od 8 godina.
- Uređaj i dostupne površine mogu biti veoma vrući tokom upotrebe uređaja.
- Držite djecu dalje od uređaja.
- Uređaj nije namjenjen upotrebi od strane osoba (uključujući i djecu) sa redukovanim fizičkim, čulnim ili mentalnim sposobnostima, kao i bez iskustva i znanja, osim ako su pod nadzorom osobe odgovorne za njihovu bezbjednost, koja im daje instrukcije za upotrebu uređaja.

1 Važna uputstva i upozorenja za bezbjednost i okolinu

- Mala djeca moraju biti pod nadzorom kako se ne bi igrala sa uređajem.

UPOZORENJE: Dozvolite djeci da koriste uređaj bez nadzora tek kada im date odgovarajuća uputstva, tako da dijete može samo da koristi mikrovalnu pećnicu na bezbedan način i bez opasnosti usled neadekvatne upotrebe.

1.2 Usklađenost s direktivom WEEE i Odlaganjem otpadnog proizvoda:

Ovaj proizvod je usklađen s Direktivom EU WEEE (2012/19/EU). Ovaj proizvod nosi simbol klasifikacije za odlaganje električne i elektronske opreme (WEEE).



Ovaj simbol označava da ovaj proizvod ne treba odlagati sa ostalim otpadom iz domaćinstva na kraju vijeka upotrebe. Korišćeni uređaj mora se vratiti u službeno zbirno mjesto za recikliranje električnih i elektronskih uređaja. Da biste pronašli ove sisteme za prikupljanje, obratite se lokalnim nadležnim organima ili prodavcu kod kojeg je proizvod kupljen. Svako domaćinstvo ima važnu ulogu u obnovi i recikliranju starih uređaja. Odgovarajuće odlaganje korišćenog aparata pomaže u sprječavanju potencijalnih negativnih posljedica po životnu sredinu i zdravlje ljudi.

1.3 Usklađenost sa RoHS direktivom:

Proizvod koji ste kupili je usklađen s Direktivom EU RoHS (2011/65/EU). On ne sadrži štetne i zabranjene materijale navedene u Direktivi.

1.4 Informacija o ambalaži



Ambalaža proizvoda je proizvedena od sekundarnih sirovina u skladu s našim nacionalnim propisima za zaštitu okoliša. Ne bacajte ambalažu zajedno s otpadom iz domaćinstva ili drugim otpadom. Odnosite je do sabirnih centara za ambalažu koje su odredili lokalni nadležni organi..

2 Vaša mikrovalna pećnica

2.1 Pregled

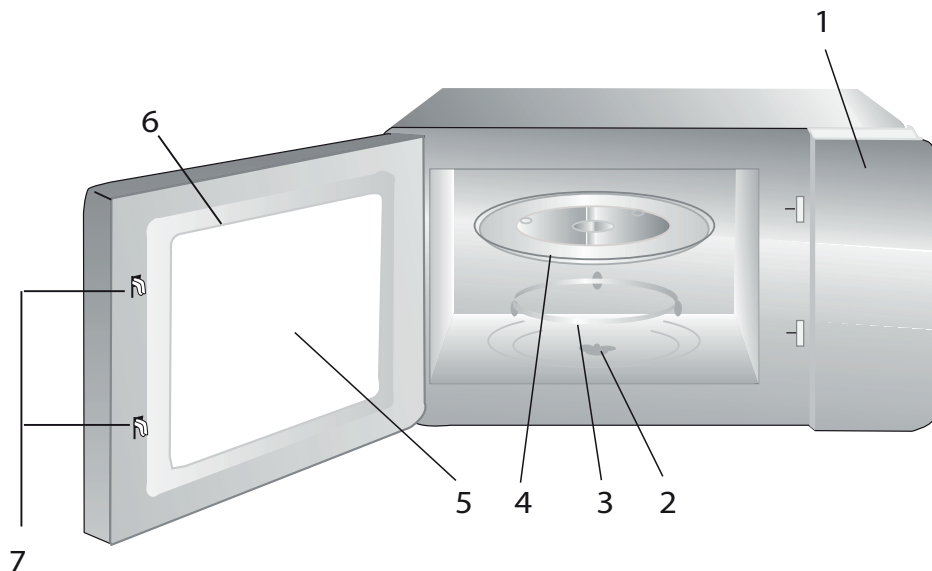

Kontrole i delovi

1. Kontrolna tabla
2. Rotirajuća osovina
3. Rotirajuća podrška
4. Stakleni tanjir
5. Prozor na vratima
6. Guma na vratima
7. Sigurnosni sistem za zatvaranje vrata

2.2 Tehničke specifikacije

Potrošnja el. energije	230 V~50 Hz, 1250 W (mikrotal.)
Izlaz	800 W
Radna frekvencija	2450 MHz
Spoljašnje dimenzije (mikrovalna pećnica)	289.1*461*340 mm
Spoljašnje dimenzije (sadržaj pakovanja)	382*594*340 mm
Kapacitet pećnice	20 litara
Neto masa	12 kg
Neto masa (sadržaj pakovanja)	13 kg

Oznake na uređaju ili vrijednosti navedene u dokumentaciji koju ste dobili uz uređaj su vrijednosti dobijene u laboratorijskim uslovima i uz relevantne standarde. Ove vrijednosti se mogu razlikovati u zavisnosti od upotrebe uređaja i uslova u okruženju. Vrijednosti električne energije su testirane na 230V.

2 Vaša mikrotalasna pećnica

2.3 Postavljanje rotirajućeg tanjira

- Nikada ne postavljajte tanjir naopako. Stakleni tanjir ne smije da ima smetnje.
- I stakleni tanjir i rotirajuća podrška uvijek moraju da se koriste tokom upotrebe uređaja.
- Sva hrana i posude sa hranom moraju uvijek stajati na staklenom tanjiru.
- Ako je stakleni tanjir ili rotirajuća podrška naprsnut ili slomljen, kontaktirajte najbliži ovlašćeni servis.

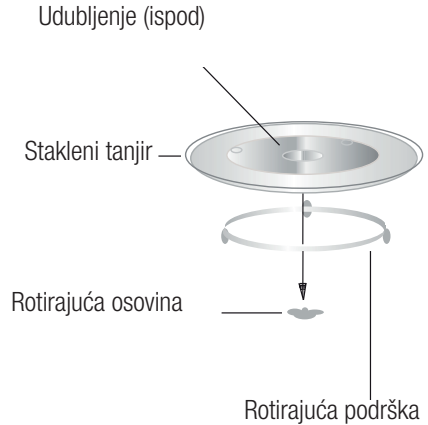

Ugradnja i povezivanje

3.1 Ugradnja i povezivanje

- Skinite svu ambalažu i dodatke. Provjerite ima li oštećenja na pećnici poput naprslina ili slomljenih vrata. Ne ugrađujte ukoliko je pećnica oštećena.
- Skinite zaštitni film sa površina mikrovalne pećnice.
- Ne skidajte svetlo braon Mica sloj nalepljen unutar pećnice koji štiti magnetron.
- Odaberite ravnu površinu sa dovoljno prostora za ulazne i izlazne otvore.

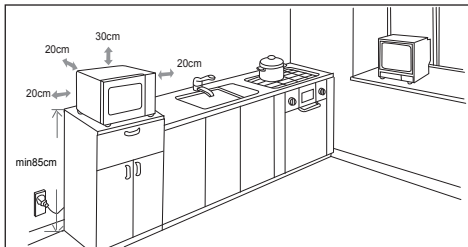

- Minimalna visina za ugradnju je 85 cm.
- Zadnja strana uređaja ne smije da se stavlja uz zid. Ostavite prostor od najmanje 30 cm iznad rerne; minimalno rastojanje između pećnice i zidova mora biti najmanje 20 cm.
- Ne skidajte odbojnik ispod pećnice.

- Omjetanje ulaznih i izlaznih otvora može oštetiti rernu.
- Uređaj posjeduje utikač koji se smije ubaciti samo u adekvatno ugrađenu uzemljenu utičnicu.
- Vrijednosti strujne mreže moraju odgovarati voltaži navedenoj na tipskoj pločici.
- Ako utikač nije dostupan nakon ugradnje, mora se spolja ugraditi prekidač sa kontaktnim razmakom od najmanje 3 mm.
- Adapteri, višesmjerni utičnice i produžni kablovi se ne smeju koristiti. Preopterećenje može dovesti do požara.



UPOZORENJE: Ne postavljajte pećnicu na šporet ili drugu površinu koja emituje toplotu. Postavljanjem pećnice na ili u blizini izvora toplote ćete napraviti štetu na uređaju i izgubiti garanciju.



Dostupna površina se može zagrijati tokom upotrebe.



Nemojte pritisnuti ili presavijati strujni kabl.

3 Ugradnja i povezivanje



Za ugradnju uređaja pročitajte informacije o ugradnji koje ste dobili zajedno sa modelom uređaja MOK 20232 X.

3.2 Radio interferencija



Rad mikrovalne pećnice može izazvati smetnje na radio, TV i sličnim uređajima.

- Postavite pećnicu što je moguće dalje od TV i radio aparata. Rad mikrovalne pećnice može omjesti radio ili TV prijem. Uključite mikrovalnu pećnicu u standardnu utičnicu u domaćinstvu. Voltaža i frekvencija strujne mreže moraju biti iste kao vrijednosti navedene na tipskoj pločici uređaja.
- U slučaju pojave interferencije, možete je ublažiti ili eliminisati pomoću mjera predostrožnosti navedenih ispod:
- Očistite vrata i gume na vratima.
- Promijenite položaj antene radio ili TV aparata.
- Premjestite pećnicu u zavisnosti od lokacije risivera.
- Postavite mikrovalnu pećnicu dalje od risivera.
- Priključite mikrovalnu pećnicu u neku drugu utičnicu, pa će mikrovalna pećnica i risiver dobiti struju sa različitih linija.

3.3 Princip spremanja hrane u mikrovalnoj pećnici

- Pažljivo pripremite hranu. Ostatke stavite u posudu van tanjira.
- Obratite pažnju na vrijeme kuhanja. Postavite najkraće preporučeno vrijeme i ako je potrebno, nakon toga dodajte više vremena. Prepečena hrana može izazvati pojavu dima ili može izgoriti.
- Pokrijte hranu tokom kuhanja. Pokrivanjem hrane sprečavate prskanje i hrana se kuha ravnomerno.
- Okrenite hranu poput živine i hamburgera tokom

kuhanja u mikrovalnoj pećnici kako biste ubrzali kuhanje ove vrste hrane. Veći komadi hrane poput pečenja se moraju okrenuti makar jednom.

- Hranu poput ćufti okrenite na sredini pečenja i promenite im mjesto tako da umjesto u sredini leže u spoljašnjem djelu tanjira.

3.4 Uputstva za uzemljenje

Ovaj uređaj se mora uzemljiti. Pećnica posjeduje kabl i utikač sa uzemljenjem. Uređaj se mora priključiti u utičnicu u zidu i pravilno uzemljiti. Sistem uzemljenja omogućava odvod električne energije u slučaju kratkog spoja i smanjuje opasnost od strujnog udara. Preporučujemo upotrebu strujnog kola adekvatnog za pećnicu. Rad sa visokim naponom je opasan i može izazvati požar ili druge nezgode koje mogu oštetiti mikrovalnu pećnicu.



UPOZORENJE: Pogrešna upotreba uzemljenog utikača može izazvati strujni udar.



Ako imate pitanja o uzemljenju i električnim instalacijama, molimo Vas, konsultujte se sa kvalifikovanim električarem ili osobljem servisa.



Proizvođač i/ili distributer neće prihvatiti odgovornost za povrede ili štetu koja nastane usled nepoštovanja procedura povezivanja na struju.

3.5 Testiranje posuda

Nikada ne uključujte praznu pećnicu. Jedini izuzetak je testiranje opisano u narednom testu. Određeni nemetalni sudovi možda neće biti adekvatni za upotrebu u mikrovalnoj pećnici. Ako niste sigurni da li je Vaša posuda adekvatna za upotrebu u mikrovalnoj pećnici, obavite sledeći test.

3 Ugradnja i povezivanje

1. Postavite praznu posudu koji se testira u mikrovalnu pećnicu i čašu koja se može koristiti u mikrovalnim pećnicama napunjenu sa 250 ml vode.
2. Uključite mikrovalnu pećnicu na maksimalnu snagu u trajanju od 1 minut.
3. Pažljivo pratite temperaturu suda koji testirate. Ako se zagreva, ne može se koristiti u mikrovalnoj pećnici.
4. Nikada ne prelazite ograničenje od 1 minuta. Ako primjetite varničenje u toku rada od 1 minuta, isključite pećnicu. Sudovi koji izazivaju varničenje se ne smeju koristiti u mikrovalnoj pećnici.

Sljedeća lista je spisak koji Vam može pomoći u odabiru pravih pomagala.

Kuhinjska pomagala	Mikrovalna	Gril	Kombinacija
Vatrostalno staklo	Da	Da	Da
Ne-vatrostalno staklo	Ne	Ne	Ne
Vatrostalna keramika	Da	Da	Da
Plastične posude za mikrovalnu pećnicu	Da	Ne	Ne
Papirna kuhinjska pomagala	Da	Ne	Ne
Metalne posude	Ne	Ne	Ne
Metalne rešetke	Ne	Da	Ne
Aluminijumska folija i poklopici	Ne	Da	Ne
Penasti materijali	Ne	Da	Ne

4 Rad uređaja

4.1 Kontrolna tabla

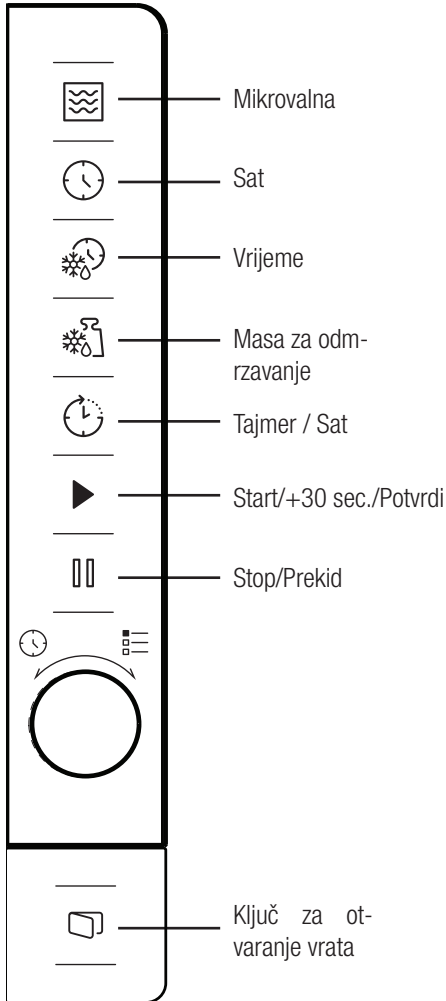

4.2 Postavke za vrijeme

Kada se mikrovalna pećnica aktivira, prikazuje se "0:00" na LED ekranu i zvučni signal se čuje jednom.

1. Pritisnite jednom dugme "🕒" i brojke sata će početi da trepću.
2. Okrenite "💡" za prilagođavanje sata; ulazna vrijednost treba da bude između 0 i 23.
3. Pritisnite dugme "🕒" i počće da trepću brojke za minute.
4. Okrenite "💡" da podesite minute; ulazna vrijednost mora biti između 0 i 59.
5. Pritisnite dugme "🕒" za završetak postavki vremena, simbol ":" će treptati i pojavice se vrijeme.



Ako pritisnete "⏏" tokom postavljanja vremena, pećnica će se automatski vratiti u prethodni režim rada.

4.3 Kuhanje pomoću mikrovalne pećnice



1. Pritisnite "🔴" i na LED ekranu će se pojaviti "P100".
2. Ponovo pritisnite "🔴" ili okrenite "💡" da biste odabrali željenu snagu. Svaki put kad pritisnete dugme, pojavice se zaredom "P100", "P80", "P50", "P30", ili "P10".
3. Pritisnite "▶" za potvrdu i okrenite "💡" da biste postavili vrijeme kuhanja na vrijednost između 0:05 i 95:00.
4. Pritisnite ponovo "▶" da biste počeli sa kuhanjem.



Primer: Ako želite da koristite 80% snage mikrovalne pećnice i kuhate 20 minuta, možete to uraditi na sledeći način.

5. Pritisnite "🔴" i na LED ekranu će se pojaviti "P100".
6. Ponovo pritisnite "🔴" ili okrenite "💡" da biste odabrali 80% snage.

4 Rad uređaja

7. Pritisnite  za potvrdu i na ekranu će se prikazati "P 80".
8. Okrenite  da biste postavili vrijeme kuhanja tako da se na ekranu prikaže "20:00".
9. Pritisnite  da biste počeli sa kuhanjem.





Koraci za prilagođavanje vremena pomoću dugmića su kao što sledi:

Vrijeme kuhanja	Uvećavanje u koracima od
0-1 minut	5 sekundi
1-5 minuta	10 sekundi
5-10 minuta	30 sekundi
10-30 minuta	1 minut
30-95 minuta	5 minuta

Instrukcije za tastaturu mikrovalne pećnice

Redosled	Ekran	Snaga
1	P100	100%
2	P80	80%
3	P50	50%
4	P30	30%
5	P10	10%



4.4 Brzi start

1. U pasivnom režimu pritisnite  da počnete kuhanje sa 100% snage. Svaki put kada pritisnete dugme, vrijeme kuhanja će se povećavati do 95 minuta u koracima od 30 sekundi.
2. Kod kuhanja u mikrovalnoj pećnici, grilovanja i kombinacije istih ili tokom odmrzavanja, vrijeme se povećava za 30 sekundi svaki put kad pritisnete .
3. U pasivnom režimu okrenite  u smjeru suprotnom od kretanja kazaljki na satu kako biste počeli sa kuhanjem sa 100% snage i pritisnite  za početak kuhanja.





U auto meniju i kod odmrzavanja po težini hrane, pritiskom na  se vrijeme kuhanja neće povećavati.

4.5 Odmrzavanje po težini hrane



1. Pritisnite jednom .
2. Okrenite  da odaberete težinu hrane od 100 do 2000 g.
3. Pritisnite  za početak odmrzavanja.

4.6 Odmrzavanje prema trajanju

1. Pritisnite jednom .
2. Okrenite  da odaberete vrijeme odmrzavanja. Maksimalno vrijeme je 95 minuta.
3. Pritisnite  za početak odmrzavanja. Snaga odmrzavanja je P30 i ne može se mjenjati.

4.7 Kuhinjski tajmer (štoperica)

Vaša pećnica posjeduje automatski brojač koji nije vezan za funkcije pećnice i može se koristiti posebno u kuhinji (može se postaviti najviše na 95 minuta).

1. Pritisnite jednom  i na LED ekranu će se prikazati 00:00.
2. Okrenite  da odaberete potrebno vrijeme.
3. Pritisnite  za potvrdu postavki.
4. Kada odbrojanje unetog vremena završi i dođe do 00:00, oglašice se zvučni signal 5 puta. Ako je podješen sat (24-časovni sistem), prikazaće se trenutno vrijeme na LED ekranu.

Pritisnite  u bilo kom trenutku da biste prekinuli tajmer u bilo kom trenutku.



Funkcije kuhinjskog tajmera su različite od 24-časovnog sistema. Kuhinjski tajmer je samo tajmer.

4 Rad uređaja

4.8 Auto meni





1. Okrenite "💡" u smjeru kazaljki na satu da biste odabrali željeni meni. Prikazaće se meniji između "A-1" i "A-8", naime pica, meso, povrće, pasta, krompir, riba, pića i kokice.
2. Pritisnite "▶" za potvrdu.
3. Okrenite "💡" za odabir težine prema tabeli menija.
4. Pritisnite "▶" za početak kuhanja.





Primer: Ako želite da koristite "Auto meni" za spremanje 350g ribe:

5. Okrenite "💡" u smjeru kazaljki na satu dok se "A-6" ne prikaže na ekranu.
6. Pritisnite "▶" za potvrdu.
7. Okrenite "💡" za odabir težine dok se na ekranu ne pojavi "350".
8. Pritisnite "▶" za početak kuhanja.

Auto meni za kuvanje

Meni	Težina	Ekran
 A-1 Pica	200g	200
	400 g	400
 A-2 Meso	250 g	250
	350 g	350
	450 g	450
 A-3 Povrće	200 g	200
	300 g	300
	400 g	400
 A-4 Pasta	50 g (sa 450ml hladne vode)	50
	100 g (sa 800ml hladne vode)	100
 A-5 Krompir	200 g	200
	400 g	400
	600 g	600

 A-6 Riba	250 g	250
	350 g	350
	450 g	450
 A-7 Piće	1 čaša (120 ml)	1
	2 čaše (240 ml)	2
	3 čaše (360 ml)	3
 A-8 Kokice	50 g	50
	100 g	100

4.9 Kuvanje u više koraka

Za hranu se može postaviti najviše 2 koraka. Kod kuhanja u više koraka, ako je jedan korak odmrzavanje, onda se odmrzavanje mora postaviti kao prvi korak.





Ako želite da otapate hranu 5 minuta, a zatim kuhate na 80% snage mikrovalne pećnice 7 minuta, obavite sledeće korake:

1. Pritisnite jednom "❄️".
2. Okrenite "💡" da odaberete vrijeme odmrzavanja tako da se na ekranu prikaže "5:00".
3. Pritisnite "🌊" jednom i na ekranu će se prikazati "P100".
4. Pritisnite "🌊" još jednom ili okrenite "💡" da postavite snagu mikrovalne pećnice na 80%.
5. Pritisnite "▶" za potvrdu i na ekranu će se prikazati "P 80".
6. Okrenite "💡" da biste prilagodili vrijeme kuhanja sve dok se ne prikaže "7:00".
7. Pritisnite "▶" za početak kuhanja. Zvučni signal će se začuti jednom za prvi korak i počće odbrojavanje odmrzavanja. Zvučni signal će se ponovo čuti jednom kada počne drugi korak kuhanja. Na kraju kuhanja će se zvučni signal oglasiti 5 puta.

4 Rad uređaja

4.10 Funkcija upitnika

1. Kod mikrovalne pećnice, grila i kombinovanih režima rada pritisnite  ili i trenutni nivo snage će se prikazati u trajanju od 3 sekunde. Nakon 3 sekunde će se pećnica vratiti u prethodni režim rada.
2. U toku kuhanja pritisnite  i prikazaće se trenutno vrijeme u trajanju od 3 sekunde.

4.11 Zaključavanje zbog djece

1. **Zaključavanje:** U pasivnom režimu pritisnite  i držite pritisnuto 3 sekunde i oglosiće se zvučni signal koji pokazuje da je zaključavanje

aktivirano. Ako je vrijeme već postavljeno, prikazaće se i trenutno vrijeme; u suprotnom će se na LED ekranu prikazati "E : : 3".

2. **Otključavanje:** Kako biste isključili zaključavanje, pritisnite  i držite pritisnuto 3 sekunde i oglosiće se zvučni signal jednim dugim tonom koji označava da je isključeno zaključavanje zbog djece.

4.12 Otvaranje vrata pećnice

Pritisnite  i vrata pećnice će se otvoriti.

5 Čišćenje i održavanje

5.1 Čišćenje i održavanje



UPOZORENJE: Nikada ne koristite benzin, rastvarače, abrazivna sredstva za čišćenje, metalne predmete ili tvrde četke za čišćenje uređaja.



UPOZORENJE: Nikada ne uranjajte uređaj ili strujni kabl u vodu ili neku drugu tečnost.

1. Isključite uređaj iz struje i izvucite utikač iz utičnice u zidu.
2. Sačekajte da se uređaj potpuno ohladi.
3. Održavajte unutrašnjost pećnice čistom. Brišite vlažnom krpom ako se rasipana hrana ili tečnost zaljepe za zidove pećnice. Koristite blag deterđent ako se pećnica dosta zaprlja. Izbjegavajte sprejeve i gruba sredstva za čišćenje jer mogu izazvati fleke, ogrebotine ili tamnjenje površina na vratima.
4. Spoljašnje površine pećnice se moraju čistiti vlažnom krpom. Ne dozvolite da voda prodre u ventilacione otvore kako se dijelovi pećnice ne bi oštetili.

5. Često brišite obe strane vrata i staklo, gume na vratima i djelove uređaja u blizini gume vlažnom krpom, kako biste uklonili fleke od prskanja. Ne koristite abrazivna sredstva za čišćenje.
6. Ne dozvolite da se kontrolna tabla nakvasi. Čistite je mekom vlažnom krpom. Ostavite otvorena vrata pećnice kako ne biste slučajno uključili neku funkciju dok čistite kontrolnu tablu.
7. Ako se para nakupi unutar ili oko vrata pećnice, obrišite vlagu mekom krpom. To se može desiti kada mikrovalna pećnica radi u vlažnim uslovima. Ovo je sasvim normalno.
8. U nekim slučajevima ćete morati da skinete stakleni tanjir i očistite ga. Operite tanjir u toploj vodi sa sapunicom ili u mašini za pranje sudova.
9. Prsten i plafon pećnice se moraju redovno čistiti kako se ne bi javljala buka. Dovoljno je obrisati površinu mekom krpom sa blagim deterđentom. Prsten se može prati u vodi sa sapunicom ili u mašini za pranje sudova. Kada skinete prsten iz pećnice radi čišćenja, provjerite da li ste ga pravilno vratili na mjesto.
10. Kako biste uklonili neprijatne mirise iz pećnice, stavite čašu vode sa korom i sokom limuna

5 Čišćenje i održavanje

u duboku posudu koja se može koristiti u mikrovalnoj pećnici i uključite pećnicu na 5 minuta u režimu mikrovalne pećnice. Dobro obrišite i osušite mekom krpom.

11. Molimo Vas, kontaktirajte ovlaštenog servisera ukoliko je potrebno da se zamjeni sijalica u pećnici.
12. Pećnica se mora redovno čistiti i potrebno je ukloniti sve ostatke hrane. Ako pećnica nije čista, može doći do oštećenja površina, što može uticati na vijek trajanja pećnice i izazvati moguću rizik za korisnika.
13. Molimo Vas, ne bacajte stari uređaj sa običnim otpadom iz domaćinstva; stare pećnice je

potrebno odneti u centre za reciklažu.

14. Kada se mikrovalna pećnica koristi sa funkcijom grila, može se javiti mala količina dima i mirisa koji će nestati nakon određenog vremena korišćenja.

5.2 Čuvanje

- Ako ne planirate da koristite uređaj duže vrijeme, molimo Vas da ga pažljivo odložite.
- Molimo vas, provjerite da li je uređaj isključen, hladan i potpuno suv.
- Ostavite uređaj na suvo i hladno mjesto.
- Držite uređaj van domašaja djece.

6 Pomoć u rješavanju problema

Normalno	
Mikrovalna pećnica ometa TV prijem	Radio i TV prijem se mogu ometati kada je mikrovalna pećnica uključena. Ovo je slično interferenciji koju izazivaju mali kuhinjski uređaji poput miksera, usisivača i fena za kosu. Ovo je normalno.
Svjetlo u pećnici je zatamnjeno	Prilikom kuhanja na nižoj snazi pećnice, svjetlo u pećnici može biti slabijeg intenziteta. Ovo je normalno.
Para se nakuplja na vratima, vruć vazduh izlazi iz otvora za ventilaciju	Tokom kuhanja se može pojaviti isparavanje iz hrane. Veći dio ove pare će izaći kroz ventilacione otvore. dio se može nakupiti na hladnijim mjestima poput vrata rerne. Ovo je normalno.
Pećnica se uključila slučajno bez hrane u njoj	Nije dozvoljeno uključivati uređaj bez hrane u pećnici. Ovo je veoma opasno.

Problem	Moguć razlog	Rješenje
Pećnica se ne uključuje	1) Strujni kabl nije umetnut u utičnicu kako treba.	Izvućite utikač iz utičnice. Zatim ga ponovo ubacite nakon 10 sekundi.
	2) Ispao je osigurač ili je sigurnosni prekidač isključen.	Zamjenite osigurač ili resetujte prekidač (popravke mora vršiti profesionalno lice iz naše kompanije).
	3) Problem sa utičnicom.	Testirajte utičnicu pomoću nekog drugog električnog uređaja.
Pećnica se ne zagreva.	4) Vrata nisu dobro zatvorena.	Pravilno zatvorite vrata.
Stakleni tanjir pravi buku kada je mikrovalna pećnica uključena	5) Tanjir i dno pećnice su prljavi.	Pročitajte "Čišćenje i održavanje" o čišćenju prljavih dijelova uređaja.

Παρακαλούμε διαβάστε πρώτα αυτές τις οδηγίες χρήσης!





Αξιότιμε πελάτη μας,

Ευχαριστούμε για την προτίμησή σας σε αυτή τη συσκευή Beko. Ελπίζουμε να έχετε τα καλύτερα αποτελέσματα από τη συσκευή της εταιρείας μας, η οποία έχει κατασκευαστεί με υψηλή ποιότητα και τεχνολογία αιχμής. Για το λόγο αυτόν, διαβάστε στην ολότητά τους και προσεκτικά αυτό το εγχειρίδιο χρήσης καθώς και όλα τα άλλα συνοδευτικά έγγραφα πριν χρησιμοποιήσετε αυτή τη συσκευή και φυλάξτε τη σαν αναφορά για μελλοντική χρήση. Αν παραδώσετε τη συσκευή σε κάποιον άλλον, παραδώστε και αυτό το εγχειρίδιο χρήσης. Ακολουθήστε τις οδηγίες προσέχοντας όλες τις πληροφορίες και τις προειδοποιήσεις που θα βρείτε στο εγχειρίδιο χρήσης.

Να έχετε υπόψη σας ότι αυτό το εγχειρίδιο χρήσης μπορεί να έχει εφαρμογή και σε άλλα μοντέλα. Οι διαφορές μεταξύ των μοντέλων περιγράφονται ρητά στο εγχειρίδιο.

Σημασία των Συμβόλων

Τα σύμβολα που ακολουθούν χρησιμοποιούνται σε διάφορες ενότητες αυτού του εγχειριδίου χρήσης:

	Σημαντικές πληροφορίες ή χρήσιμες υποδείξεις σχετικά με τη χρήση.
	Προειδοποίηση για επικίνδυνες καταστάσεις για την ασφάλεια της ζωής και της περιουσίας.
	Προειδοποίηση για επιφάνειες με πολύ υψηλή θερμοκρασία.
	ΠΡΟΕΙΔΟΠΟΙΗΣΗ: Προειδοποίηση για ηλεκτροπληξία.



Σημαντικές οδηγίες για την ασφάλεια Διαβάστε τις προσεκτικά και φυλάξτε τις για μελλοντική αναφορά

Αυτό το κεφάλαιο περιέχει οδηγίες για την ασφάλεια, που θα σας βοηθήσουν να προστατευτείτε από τον κίνδυνο φωτιάς, ηλεκτροπληξίας, έκθεσης σε ενέργεια μικροκυμάτων, σωματικής βλάβης ή υλικών ζημιών. Η μη τήρηση ατών των οδηγιών θα καταστήσει άκυρη κάθε εγγύηση.

1.1 Γενικές οδηγίες ασφαλείας

- Οι φούρνοι μικροκυμάτων Beko συμμορφώνονται με τα εφαρμόσιμα πρότυπα ασφαλείας, επομένως σε περίπτωση οποιασδήποτε ζημιάς στη συσκευή ή στο καλώδιο ρεύματος, θα πρέπει η επισκευή ή αντικατάσταση να γίνει από το κατάστημα πώλησης, ένα κέντρο σέρβις ή ένα εξειδικευμένο και εξουσιοδοτημένο σέρβις, για την

αποφυγή οποιωνδήποτε κινδύνων. Οι λανθασμένες εργασίες επισκευών ή αυτές από μη εξειδικευμένους τεχνικούς μπορεί να είναι επικίνδυνες και να προκαλέσουν κινδύνους στο χρήστη.

- Ο φούρνος μικροκυμάτων προορίζεται για τη θέρμανση τροφίμων και ποτών. Το στέγνωμα τροφίμων ή ειδών ρουχισμού και η θέρμανση ειδών όπως επιθεμάτων θέρμανσης, παντουφλών, σφουγγαριών, υγρών πανιών και παρόμοιων μπορεί να προκαλέσει κίνδυνο τραυματισμού, ανάφλεξης ή φωτιάς.
- Αυτή η συσκευή προορίζεται να χρησιμοποιείται σε οικιακές και παρόμοιες εφαρμογές, όπως:
 - Περιοχές κουζίνας προσωπικού για καταστήματα, γραφεία και άλλα περιβάλλοντα εργασίας.
 - Αγροικίες.
 - Από πελάτες σε ξενοδοχεία, και άλλα περιβάλλοντα οικιακού τύπου.

- Περιβάλλοντα τύπου ενοικιαζόμενου δωματίου με πρωινό.
- Μην επιχειρήσετε να θέσετε σε λειτουργία τον φούρνο όταν η πόρτα του είναι ανοικτή - διαφορετικά μπορεί να εκτεθείτε σε επιβλαβή ενέργεια μικροκυμάτων. Δεν πρέπει να απενεργοποιείτε ή να πειράζετε τις ασφαλίσσεις της συσκευής.
- Μην τοποθετείτε οποιοδήποτε αντικείμενο ανάμεσα στην μπροστινή πλευρά και στην πόρτα του φούρνου. Μην επιτρέψετε να συσσωρευτούν ακαθαρσίες ή κατάλοιπα καθαριστικού στις επιφάνειες κλεισίματος.
- Οποιοσδήποτε εργασίες σέρβις περιλαμβάνουν αφαίρεση του καλύμματος που παρέχει προστασία έναντι έκθεσης σε ενέργεια μικροκυμάτων πρέπει να εκτελούνται από εξουσιοδοτημένα άτομα/κέντρα σέρβις. Οποιαδήποτε άλλη προσέγγιση είναι επικίνδυνη.
- Το προϊόν προορίζεται για μαγείρεμα, θέρμανση και απόψυξη τροφίμων στο σπίτι. Δεν θα πρέπει να χρησιμοποιηθεί για επαγγελματικές χρήσεις. Ο κατασκευαστής δεν θα φέρει καμία ευθύνη για ζημιές που έχουν προκύψει από κακή χρήση.
- Μη χρησιμοποιείτε αυτή τη συσκευή σε εξωτερικούς χώρους, δωμάτια μπάνιου, υγρό περιβάλλον ή σε θέσεις όπου μπορεί να βραχεί.
- Δεν θα αναληφθεί καμία ευθύνη ή αξίωση επί της εγγύησης για ζημιές που προέρχονται από κακή χρήση ή ακατάλληλη μεταχείριση της συσκευής.
- Ποτέ μην επιχειρήσετε να αποσυναρμολογήσετε τη συσκευή. Δεν θα γίνει δεκτή οποιαδήποτε αξίωση επί της εγγύησης για βλάβη η οποία προκλήθηκε από ακατάλληλη μεταχείριση.
- Χρησιμοποιείτε μόνο γνήσια εξαρτήματα ή αυτά που συνιστά ο κατασκευαστής.
- Μην αφήνετε τη συσκευή αυτή χωρίς επίβλεψη ενώ χρησιμοποιείται.
- Πάντα τοποθετείτε τη συσκευή σε σταθερή, επίπεδη,

καθαρή, στεγνή και μη ολισθηρή επιφάνεια.

- Η συσκευή δεν πρέπει να χρησιμοποιείται με εξωτερικό χρονοδιακόπτη ή με χωριστό σύστημα τηλεχειρισμού.
- Πριν χρησιμοποιήσετε για πρώτη φορά τη συσκευή καθαρίστε όλα τα μέρη της. Παρακαλούμε δείτε τα στοιχεία στην ενότητα «Καθαρισμός και συντήρηση».
- Χρησιμοποιείτε τη συσκευή μόνο για την προβλεπόμενη χρήση της όπως αυτή περιγράφεται στο παρόν εγχειρίδιο. Μη χρησιμοποιείτε δραστικά χημικά ή ατμό στη συσκευή αυτή. Ο φούρνος αυτός προορίζεται ειδικά για θέρμανση και μαγείρεμα τροφίμων. Δεν προορίζεται για βιομηχανική ή εργαστηριακή χρήση.
- Μη χρησιμοποιείτε τη συσκευή για να στεγνώσετε είδη ρουχισμού ή πετσέτες κουζίνας.
- Η συσκευή αποκτά υψηλή θερμοκρασία κατά τη χρήση της. Προσέχετε να μην αγγίξετε τα καυτά τμήματα στο

εσωτερικό του φούρνου.

- Ο φούρνος σας δεν έχει σχεδιαστεί για το στέγνωμα κανενός έμβιου όντος.
- Μη χρησιμοποιείτε τον φούρνο κενό.
- Χρησιμοποιείτε μόνο σκεύη που είναι κατάλληλα για χρήση σε φούρνους μικροκυμάτων.
- Το μαγειρικό σκεύος μπορεί να αποκτήσει υψηλή θερμοκρασία λόγω της θερμότητας που μεταφέρεται από το θερμαινόμενο φαγητό στο σκεύος. Ίσως χρειαστούν γάντια φούρνου για να κρατήσετε το σκεύος.
- Τα σκεύη πρέπει να ελέγχονται για να διασφαλίζεται ότι είναι κατάλληλα για χρήση σε φούρνους μικροκυμάτων.
- Μην τοποθετείτε τον φούρνο πάνω σε κουζίνες μαγειρέματος ή άλλες συσκευές που παράγουν θερμότητα. Διαφορετικά μπορεί να υποστεί ζημιά και τότε η εγγύηση ακυρώνεται.
- Ο φούρνος μικροκυμάτων δεν πρέπει να τοποθετηθεί μέσα σε ντουλάπι που δεν

συμμορφώνεται με τις οδηγίες εγκατάστασης.

- Μπορεί να εξέλθει ατμός κατά το άνοιγμα καλυμμάτων ή αλουμινόχαρτου μετά το μαγείρεμα του φαγητού.
- Χρησιμοποιείτε γάντια όταν αφαιρείτε οποιοδήποτε είδος τροφίμων που έχουν θερμανθεί.
- Η συσκευή και οι προσπελάσιμες επιφάνειές της μπορεί να έχουν υψηλή θερμοκρασία όταν είναι σε χρήση η συσκευή.
- Η πόρτα και το εξωτερικό τζάμι μπορεί να βρίσκονται σε πολύ υψηλή θερμοκρασία όταν χρησιμοποιείται η συσκευή.
- Αν το καλώδιο ρεύματος έχει υποστεί ζημιά, πρέπει να αντικατασταθεί από τον κατασκευαστή, το τμήμα εξυπηρέτησης πελατών του ή από άτομο με παρόμοια εξειδίκευση, ώστε να αποφευχθούν οι κίνδυνοι.
- Βεβαιωθείτε ότι η παροχή ρεύματος δικτύου στην οικία σας είναι σε συμμόρφωση με τις πληροφορίες που παρέχονται στην πινακίδα στοιχείων της συσκευής.
- Ο μόνος τρόπος για να αποσυνδέσετε τη συσκευή από την παροχή ρεύματος είναι να αφαιρέσετε το φινι ρευματοληψίας από την πρίζα.
- Χρησιμοποιείτε τη συσκευή με γειωμένη πρίζα και μόνο.
- Σε καμία περίπτωση μη χρησιμοποιήσετε τη συσκευή αν έχει υποστεί ζημιά το καλώδιο ρεύματος ή η ίδια η συσκευή.
- Μη χρησιμοποιείτε αυτή τη συσκευή με καλώδιο επέκτασης.
- Σε καμία περίπτωση μην αγγίζετε τη συσκευή ή το φινι της με υγρά ή βρεγμένα χέρια.
- Τοποθετήστε τη συσκευή με τρόπο ώστε το φινι να είναι πάντα προσβάσιμο.
- Για την αποφυγή ζημιάς στο καλώδιο ρεύματος, προφυλάξτε το από σύνθλιψη, κάμψη ή φθορά από τριβή σε αιχμηρές ακμές. Κρατάτε το καλώδιο ρεύματος μακριά από θερμές επιφάνειες και γυμνές φλόγες.
- Όταν χρησιμοποιείτε τη συσκευή να βεβαιώνετε ότι

δεν υπάρχει κίνδυνος ότι το καλώδιο ρεύματος θα μπορούσε να τραβηχτεί κατά λάθος ή ότι κάποιος θα μπορούσε να μπερδευτεί και να παραπατήσει σ' αυτό.

- Αποσυνδέετε τη συσκευή από την πρίζα πριν από κάθε καθαρισμό και όταν δεν την χρησιμοποιείτε.
- Μην τραβάτε το καλώδιο ρεύματος της συσκευής για να την αποσυνδέσετε από την παροχή ρεύματος και ποτέ μην τυλίγετε το καλώδιο ρεύματος γύρω από τη συσκευή.
- Μη βυθίσετε τη συσκευή, το καλώδιο ρεύματος ή το φινιρίσμα ρευματοληψίας σε νερό ή οποιαδήποτε άλλα υγρά. Μην κρατάτε τη συσκευή κάτω από τρεχούμενο νερό.
- Όταν θερμαίνετε τρόφιμα μέσα σε περιέκτες από πλαστικό ή χαρτί, προσέχετε το φούρνο γιατί υπάρχει πιθανότητα ανάφλεξης.
- Αφαιρείτε σύρματα και/ή μεταλλικές λαβές από χαρτινές ή πλαστικές σακούλες, πριν πραγματοποιήσετε μέσα στο φούρνο μικροκυ-

μάτων σακούλες που είναι κατάλληλες για χρήση στο φούρνο μικροκυμάτων.

- Αν παρατηρήσετε καπνό, απενεργοποιήστε τη συσκευή ή αποσυνδέστε την από την πρίζα και κρατήστε την πόρτα της συσκευής κλειστή για να καταπνιγούν τυχόν φλόγες.
- Μη χρησιμοποιείτε το εσωτερικό του φούρνου για φύλαξη οποιωνδήποτε αντικειμένων ή υλικών. Μην αφήνετε χαρτινά είδη, υλικά μαγειρέματος ή τρόφιμα μέσα στον φούρνο όταν δεν χρησιμοποιείται.
- Τα περιεχόμενα των μπιμπερό και των βάζων παιδικού φαγητού πρέπει να ανακατεύονται ή να ανακινούνται και η θερμοκρασία τους πρέπει να ελέγχεται πριν την κατανάλωση, για την αποφυγή εγκαυμάτων.
- Αυτή η συσκευή είναι εξοπλισμός ISM Ομάδας 2 Κλάσης B. Η Ομάδα 2 περιέχει όλο τον εξοπλισμό ISM (βιομηχανικό, επιστημονικό και ιατρικό) στον οποίο παράγεται και/ή χρησιμοποιείται

σκόπιμα ενέργεια ραδιοσυχνοτήτων με τη μορφή ηλεκτρομαγνητικής ακτινοβολίας για την κατεργασία υλικών, και εξοπλισμό ηλεκτροδιαβρωτικής κατεργασίας.

- Ο εξοπλισμός Κλάσης 2 είναι κατάλληλος για χρήση σε οικιακές εγκαταστάσεις και σε εγκαταστάσεις που συνδέονται απευθείας με δίκτυο παροχής ρεύματος χαμηλής τάσης.
- Η πόρτα ή η εξωτερική επιφάνεια της συσκευής μπορεί να αποκτήσει υψηλή θερμοκρασία όταν χρησιμοποιείται.
- Η θέρμανση των ποτών με μικροκύματα μπορεί να προκαλέσει τον βρασμό τους και την εκτίναξή τους αφού έχουν αφαιρεθεί από τον φούρνο - επομένως προσέχετε όταν κρατάτε τα δοχεία που τα περιέχουν.
- Μην ψήνετε οτιδήποτε με λάδι μέσα στον φούρνο. Το καυτό λάδι μπορεί να προκαλέσει ζημιά στα εξαρτήματα και στα υλικά του φούρνου και επιπλέον μπορεί να σας προκαλέσει δερ-

ματικά εγκαύματα.

- Τρυπάτε τα τρόφιμα με παχιά φλούδα όπως πατάτες, κολοκύθια, μήλα και κάστανα.
- Η συσκευή πρέπει να τοποθετείται ώστε η πίσω πλευρά της να είναι στραμμένη προς τον τοίχο.
- Πριν μετακινήσετε τη συσκευή, προστατέψτε την περιστρεφόμενη βάση σκεύους για να μην υποστεί ζημιά.
- Τα ολόκληρα αυγά και τα ολόκληρα σφιχτοβρασμένα αυγά δεν πρέπει να θερμαίνονται σε φούρνους μικροκυμάτων γιατί μπορεί να εκραγούν, ακόμα και μετά το χρόνο θέρμανσής τους στο φούρνο μικροκυμάτων.
- Ποτέ μην αφαιρείτε εξαρτήματα στην πίσω πλευρά και στα πλαϊνά της συσκευής, τα οποία διατηρούν τις ελάχιστες αποστάσεις ανάμεσα στα τοιχώματα του ντουλαπιού και της συσκευής ώστε να επιτρέπεται η απαιτούμενη κυκλοφορία αέρα.
- Η μη διατήρηση της καθαριότητας στον φούρνο θα μπορούσε να επιφέρει υπο-

βάθμιση των χαρακτηριστικών της επιφάνειάς του με αποτέλεσμα αρνητική επίδραση στη διάρκεια ζωής της συσκευής και ενδεχομένως να προκαλέσει επικίνδυνη κατάσταση.

- Ο καθαρισμός των στεγανοποιήσεων της πόρτας και των γειτονικών τους εξαρτημάτων: Χρησιμοποιείτε ζεστό σαπουνόνερο. Καθαρίστε με ένα πανί για πιάτα χωρίς τρίψιμο. Μη χρησιμοποιείτε για τον καθαρισμό υλικά ξυσίματος μετάλλων ή γυαλιών.

ΠΡΟΕΙΔΟΠΟΙΗΣΗ: Αν υποστεί ζημιά η πόρτα ή οι στεγανοποιήσεις της πόρτας, ο φούρνος δεν πρέπει να χρησιμοποιηθεί έως ότου έχει επισκευαστεί από εξειδικευμένο τεχνικό.

ΠΡΟΕΙΔΟΠΟΙΗΣΗ: Είναι επικίνδυνο για οποιονδήποτε άλλον εκτός από έναν εξειδικευμένο τεχνικό να εκτελέσει οποιαδήποτε εργασία σέρβις ή επισκευής η οποία περιλαμβάνει την αφαίρεση ενός καλύμματος που προσφέρει προστασία από την ενέργεια

των μικροκυμάτων.

ΠΡΟΕΙΔΟΠΟΙΗΣΗ: Τα υγρά και τα άλλα τρόφιμα δεν πρέπει να θερμαίνονται μέσα σε σφραγισμένους περιέκτες επειδή υπάρχει κίνδυνος έκρηξης των περιεκτών.

- Ο φούρνος πρέπει να καθαρίζεται τακτικά και να αφαιρούνται τυχόν υπολείμματα τροφίμων.
- Θα πρέπει να υπάρχει ελεύθερος χώρος τουλάχιστον 20 εκ. πάνω από την πάνω επιφάνεια του φούρνου.
- Μη χρησιμοποιήσετε τη συσκευή για οτιδήποτε διαφορετικό από την προβλεπόμενη χρήση της.
- Μη χρησιμοποιείτε τη συσκευή ως πηγή θερμότητας.
- Ο φούρνος μικροκυμάτων προορίζεται μόνο για απόψυξη, μαγείρεμα και σιγοβράσιμο τροφίμων.
- Μην μαγειρεύετε υπερβολικά τα τρόφιμα, διαφορετικά μπορεί να προκληθεί φωτιά.
- Μη χρησιμοποιείτε συστήματα καθαρισμού με ατμό για να καθαρίσετε τη συσκευή.

- Συνιστάται να επιδεικνύετε εξαιρετική προσοχή όταν η συσκευή χρησιμοποιείται κοντά σε παιδιά και κοντά σε άτομα με περιορισμένες σωματικές, αισθητηριακές ή πνευματικές ικανότητες.
- Αυτή η συσκευή μπορεί να χρησιμοποιηθεί από παιδιά ηλικίας 8 ετών και άνω και από άτομα με περιορισμένες σωματικές, αισθητηριακές ή διανοητικές ικανότητες ή άτομα χωρίς γνώσεις και εμπειρία, εφόσον αυτά βρίσκονται υπό επίβλεψη για την ασφαλή χρήση του προϊόντος ή δέχονται αντίστοιχη καθοδήγηση ή κατανοούν τους κινδύνους από τη χρήση του προϊόντος. Τα παιδιά δεν θα πρέπει να παίζουν με τη συσκευή. Οι διαδικασίες καθαρισμού και χρήσης δεν πρέπει να πραγματοποιούνται από παιδιά παρά μόνο αν επιτηρούνται από ενήλικες.
- Κίνδυνος ασφυξίας! Κρατάτε όλα τα υλικά συσκευασίας μακριά από τα παιδιά.
- Επιτρέψτε σε παιδιά να χρησιμοποιούν το φούρνο χωρίς επίβλεψή τους μόνον όταν έχουν δοθεί επαρκείς οδηγίες ώστε το παιδί να μπορεί να χρησιμοποιεί τον φούρνο μικροκυμάτων με ασφαλή τρόπο και να κατανοεί τους κινδύνους της ακατάλληλης χρήσης.
- Λόγω της πολύ υψηλής θερμότητας που παράγεται στις λειτουργίες γκριλ και συνδυασμού, τα παιδιά θα πρέπει να επιτρέπεται να χρησιμοποιούν αυτούς τους τρόπους λειτουργίας μόνο υπό την επίβλεψη ενός ενήλικα.
- Διατηρείτε το προϊόν και το καλώδιο ρεύματός του μακριά από παιδιά ηλικίας κάτω των 8 ετών.
- Η συσκευή και οι προσπελάσιμες επιφάνειές της μπορεί να έχουν υψηλή θερμοκρασία όταν είναι σε χρήση η συσκευή. Κρατάτε μακριά τα παιδιά.
- Η συσκευή δεν προορίζεται για χρήση από άτομα (περιλαμβανομένων παιδιών) με μειωμένες σωματικές, αισθητηριακές ή διανοητικές ικανότητες, ή με έλλειψη εμπειρίας και γνώσης, εκτός

αν αυτά βρίσκονται υπό επίβλεψη ή έχουν λάβει οδηγίες σχετικά με τη χρήση της συσκευής από άτομο υπεύθυνο για την ασφάλειά τους.

- Τα μικρά παιδιά πρέπει να βρίσκονται υπό επίβλεψη, ώστε να εξασφαλίζεται ότι δεν παίζουν με τη συσκευή.
- **ΠΡΟΕΙΔΟΠΟΙΗΣΗ:** Επιτρέπεται σε παιδιά να χρησιμοποιούν το φούρνο χωρίς επίβλεψή τους μόνον όταν έχουν δοθεί επαρκείς οδηγίες ώστε το παιδί να μπορεί να χρησιμοποιεί τον φούρνο με ασφαλή τρόπο και να κατανοεί τους κινδύνους της ακατάλληλης χρήσης.

1.2 Συμμόρφωση με την Οδηγία περί αποβλήτων ηλεκτρικού και ηλεκτρονικού εξοπλισμού (ΑΗΗΕ) και τελική διάθεση του προϊόντος:

Το προϊόν αυτό συμμορφώνεται με την Οδηγία ΑΗΗΕ της ΕΕ (2012/19/ΕΕ). Το προϊόν αυτό φέρει σύμβολο ταξινόμησης για απόβλητα ηλεκτρικού και ηλεκτρονικού εξοπλισμού (ΑΗΗΕ).

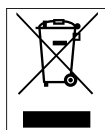

Αυτό το προϊόν έχει κατασκευαστεί με εξαρτήματα και υλικά υψηλής ποιότητας που μπορούν να επαναχρησιμοποιηθούν και είναι κατάλληλο για ανακύκλωση. Μην πετάτε το προϊόν μαζί

με τα κανονικά οικιακά απορρίμματα στο τέλος της ωφέλιμης ζωής του. Παραδώστε το σε κέντρο συλλογής για την ανακύκλωση ηλεκτρικού και ηλεκτρονικού εξοπλισμού. Συμβουλευτείτε τις τοπικές σας αρχές σχετικά με αυτά τα κέντρα συλλογής.

1.3 Συμμόρφωση με την Οδηγία RoHS

Το προϊόν που έχετε αγοράσει συμμορφώνεται με την Οδηγία RoHS της ΕΕ (2011/65/ΕΕ). Δεν περιέχει επιβλαβή και απαγορευμένα υλικά που καθορίζονται στην Οδηγία.

1.4 Πληροφορίες σχετικά με τη συσκευασία



Τα υλικά συσκευασίας του προϊόντος κατασκευάζονται από ανακυκλώσιμα υλικά σύμφωνα με τους Εθνικούς Περιβαλλοντικούς Κανονισμούς μας. Μην απορρίψετε τα υλικά συσκευασίας μαζί με τα οικιακά ή άλλα απορρίμματα. Μεταφέρετέ τα στα σημεία συγκέντρωσης των υλικών συσκευασίας που καθορίζονται από τις τοπικές αρχές.

2 Τεχνικές προδιαγραφές του προϊόντος

2.1 Επισκόπηση

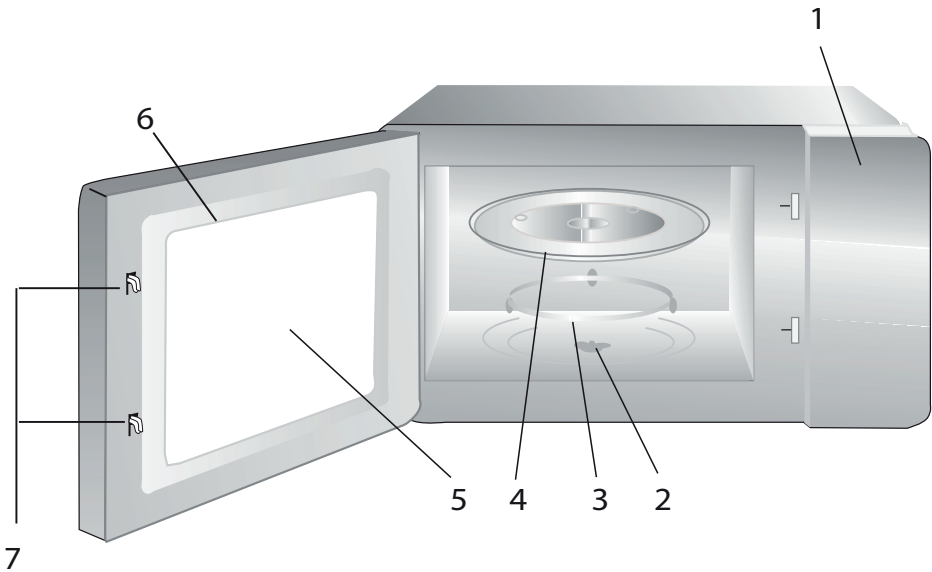

Χειριστήρια και μέρη

1. Πίνακας ελέγχου
2. Άξονας περιστρεφόμενης βάσης σκεύους
3. Υποστήριγμα περιστρεφόμενης βάσης σκεύους
4. Γυάλινος δίσκος
5. Παράθυρο φούρνου
6. Συγκρότημα πόρτας
7. Σύστημα ενδοασφάλισης ασφαλείας της πόρτας

2.2 Τεχνικά δεδομένα

Κατανάλωση ρεύματος:	230 V~50 Hz, 1250 W (μικροκύματα)
Έξοδος	800 W
Συχνότητα λειτουργίας	2450 MHz
Εξωτερικές διαστάσεις (Υ*Π*Β)	289.1*461*340 χλστ
Εξωτερικές διαστάσεις-Περιεχόμενα κιτ (Υ*Π*Β)	382*594*340 mm χλστ
Χωρητικότητα φούρνου	20 λίτρα
Καθαρό βάρος	12 κιλά
Καθαρό βάρος (Περιεχόμενα κιτ)	13 κιλά

Οι σημάνσεις πάνω στη συσκευή ή οι τιμές που αναφέρονται σε άλλα έγγραφα που συνοδεύουν το προϊόν είναι τιμές που έχουν αποκτηθεί υπό εργαστηριακές συνθήκες σύμφωνα με τα σχετικά πρότυπα. Αυτές οι τιμές μπορεί να διαφέρουν ανάλογα με τη χρήση της συσκευής και τις συνθήκες του περιβάλλοντος.

2 Τεχνικές προδιαγραφές του προϊόντος

2.3 Εγκατάσταση της περιστρεφόμενης βάσης σκεύους

- Ποτέ μην τοποθετήσετε το γυάλινο δίσκο ανάποδο. Δεν πρέπει ποτέ να περιορίζεται η ελευθερία κίνησης του δίσκου.
- Κατά το μαγείρεμα πρέπει να χρησιμοποιούνται και ο γυάλινος δίσκος και το υποστήριγμα περιστρεφόμενης βάσης σκεύους.
- Όλα τα τρόφιμα και τα δοχεία φαγητού πρέπει πάντα να τοποθετούνται πάνω στον γυάλινο δίσκο για το μαγείρεμα.
- Σε περίπτωση που σπάσει η ραγίσει ο γυάλινος δίσκος ή το υποστήριγμα περιστρεφόμενης βάσης σκεύους, απευθυνθείτε στο πλησιέστερο εξουσιοδοτημένο κέντρο σέρβις.



3 Εγκατάσταση και σύνδεση

3.1 Εγκατάσταση και σύνδεση

- Αφαιρέστε όλα τα υλικά συσκευασίας και τα αξεσουάρ. Εξετάστε τον φούρνο για τυχόν ζημιά όπως χτυπήματα ή σπασμένη πόρτα. Μην εγκαταστήσετε τον φούρνο αν έχει υποστεί ζημιά.
- Αφαιρέστε τυχόν προστατευτική μεμβράνη πάνω στην επιφάνεια του θαλάμου του φούρνου μικροκυμάτων.
- Μην αφαιρέσετε το ανοικτό καφέ κάλυμμα από μίκα που είναι τοποθετημένο μέσα στην κοιλότητα του φούρνου για προστασία του μαγνήτρου.
- Επιλέξτε μια επίπεδη επιφάνεια που προσφέρει επαρκή χώρο για αγωγούς εισόδου και εξόδου.

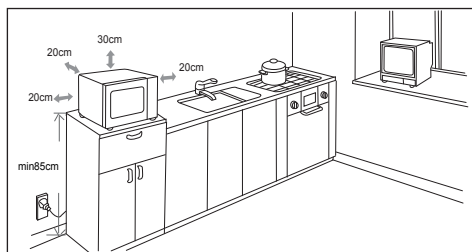

- Το ελάχιστο ύψος εγκατάστασης είναι 85 εκ.
- Η πίσω επιφάνεια της συσκευής δεν πρέπει να είναι σε επαφή με τοίχο. Αφήστε ένα διάκενο τουλάχιστον 30 εκ. πάνω από το φούρνο - η ελάχιστη απόσταση ανάμεσα στο φούρνο και στους γειτονικούς τοίχους, αν υπάρχουν, θα πρέπει να είναι 20 εκ.
- Μην αφαιρέσετε τους αποστάτες κάτω από το φούρνο.

3 Εγκατάσταση και σύνδεση

- Η παρεμπόδιση των ανοιγμάτων εισόδου και εξόδου μπορεί να προξενήσει ζημιά στον φούρνο.
- Η συσκευή διαθέτει φις και πρέπει να συνδέεται μόνο σε σωστά εγκατεστημένη πρίζα με γείωση.
- Η τάση ρεύματος δικτύου πρέπει να αντιστοιχεί στην τάση που καθορίζεται πάνω στην πινακίδα στοιχείων.
- Αν το φις δεν είναι πλέον προσβάσιμο μετά την εγκατάσταση, πρέπει να υπάρχει ένας διακόπτης απομόνωσης όλων των πόλων στην πλευρά εγκατάστασης με διάκενο επαφών τουλάχιστον 3 χλστ.
- Δεν πρέπει να χρησιμοποιούνται προσαρμογείς, πολύπριζα και καλώδια επέκτασης. Η υπερφόρτωση μπορεί να προκαλέσει κίνδυνο φωτιάς.



ΠΡΟΕΙΔΟΠΟΙΗΣΗ: Μην τοποθετήσετε τον φούρνο πάνω σε πλάκα εστιών ή σε οποιαδήποτε άλλη συσκευή που εκπέμπει θερμότητα. Η τοποθέτηση του φούρνου πάνω ή κοντά σε πηγή θερμότητας μπορεί να προξενήσει ζημιά στον φούρνο και επομένως, μπορεί να καταστήσει άκυρη την εγγύηση.



Η προσπελάσιμη επιφάνεια μπορεί να έχει υψηλή θερμοκρασία κατά τη λειτουργία.



Μην παγιδέψετε ή λυγίσετε το καλώδιο ρεύματος.



Για εντοιχισμένη χρήση, ανατρέξτε στις πληροφορίες εγκατάστασης που περιέχονται στο κιτ με τον κωδικό μοντέλου MOK 20232 X.

3.2 Ραδιοπαρεμβολές



Η λειτουργία του φούρνου μικροκυμάτων μπορεί να προκαλέσει παρεμβολές σε ραδιόφωνα, τηλεοράσεις και παρόμοιες συσκευές.

- Τοποθετείτε τον φούρνο όσο το δυνατόν πιο μακριά από ραδιόφωνα και τηλεοράσεις. Η λειτουργία του φούρνου μικροκυμάτων μπορεί να προκαλέσει παρεμβολές στη λήψη του ραδιοφώνου και της τηλεοράσεώς σας. 2. Συνδέστε το φούρνο σας σε μια κανονική οικιακή πρίζα. Βεβαιωθείτε ότι η τάση και η συχνότητα συμφωνεί με την τάση και τη συχνότητα στην πινακίδα στοιχείων.
- Σε περίπτωση παρεμβολών, μπορεί να μειωθούν ή να εξαλειφθούν με λήψη των παρακάτω προφυλάξεων:
- Καθαρίζετε την πόρτα και την επιφάνεια σφράγισης της πόρτας του φούρνου.
- Αλλάξτε τον προσανατολισμό της κεραίας του ραδιοφώνου ή της τηλεόρασης.
- Αλλάξτε τη θέση του φούρνου βάσει της θέσης του δέκτη.
- Τοποθετήστε τον φούρνο μικροκυμάτων μακριά από τον δέκτη.
- Συνδέστε τον φούρνο μικροκυμάτων σε άλλη πρίζα, ώστε ο φούρνος μικροκυμάτων και ο δέκτης να βρίσκονται σε διαφορετικά κυκλώματα.

3.3 Αρχές του μαγειρέματος με μικροκύματα

- Προετοιμάστε το φαγητό προσεκτικά. Τοποθετήστε τα υπολειπόμενα μέρη στην εξωτερική περιοχή του πιάτου.

3 Εγκατάσταση και σύνδεση

- Προσέξτε τον χρόνο μαγειρέματος. Μαγειρέψτε για τον χαμηλότερο προβλεπόμενο χρόνο και προσθέστε χρόνο αν διαπιστώσετε ότι απαιτείται. Το υπερβολικά μαγειρεμένο φαγητό μπορεί να αναδίδει καπνό ή να καεί.
- Καλύπτετε το φαγητό κατά το μαγείρεμα. Καλύπτοντας το φαγητό εμποδίζετε το πιτσίλισμα και βοηθάτε να διασφαλιστεί ότι το φαγητό μαγειρεύεται ομοιόμορφα.
- Γυρίζετε το φαγητό όπως πουλερικά ή χάμπουργκερ κατά το μαγείρεμά τους σε φούρνο μικροκυμάτων για να επιταχύνετε το μαγείρεμα φαγητού αυτού του είδους. Φαγητά μεγαλύτερου μεγέθους όπως τα ψητά πρέπει να γυρίζονται τουλάχιστον μία φορά.
- Γυρίζετε φαγητά όπως μπιφτέκια στο μέσον του μαγειρέματος και αλλάζετε θέσεις μεταξύ τους από το κέντρο του πιάτου προς το εξωτερικό του μέρος.

3.4 Οδηγίες γείωσης

Αυτή η συσκευή πρέπει να γειώνεται. Αυτός ο φούρνος διαθέτει καλώδιο γείωσης με γειωμένο φινιρίσματα. Η συσκευή πρέπει να συνδέεται σε πρίζα τοίχου που έχει εγκατασταθεί και γειωθεί σωστά. Το σύστημα γείωσης προβλέπει έναν αγωγό διαρροής για το ηλεκτρικό ρεύμα σε περίπτωση βραχυκυκλώματος και μειώνει τον κίνδυνο ηλεκτροπληξίας. Συνιστούμε να χρησιμοποιείτε ένα ηλεκτρικό κύκλωμα αποκλειστικό για τον φούρνο. Η λειτουργία με υψηλή τάση είναι επικίνδυνη και μπορεί να προκαλέσει φωτιά ή άλλα ατυχήματα που θα μπορούσαν να προξενήσουν ζημιά στο φούρνο.



ΠΡΟΕΙΔΟΠΟΙΗΣΗ: Η κακομεταχείριση του φινιρίσματος μπορεί να προκαλέσει ηλεκτροπληξία.



Αν έχετε οποιεσδήποτε ερωτήσεις σχετικά με τη γείωση και οδηγίες σχετικά με το ηλεκτρικό ρεύμα, παρακαλούμε να απευθυνθείτε σε έναν εξειδικευμένο ηλεκτρολόγο ή σε προσωπικό του σέρβις.



Ο κατασκευαστής και/ή η αντιπροσωπεία δεν θα αποδεχθούν καμία ευθύνη για σωματικές βλάβες ή υλικές ζημιές στο φούρνο που μπορεί να προκύψουν αν δεν έχουν τηρηθεί οι διαδικασίες ηλεκτρικής σύνδεσης.

3.5 Δοκιμή των σκευών

Ποτέ μη χρησιμοποιείτε τον φούρνο κενό. Η μόνη εξαίρεση είναι η δοκιμή σκευών που περιγράφεται στην ενότητα που ακολουθεί. Ορισμένα μη μεταλλικά σκεύη μπορεί να μην είναι κατάλληλα για χρήση σε μικροκύματα. Αν έχετε αμφιβολίες αν το σκεύος είναι κατάλληλο για μικροκύματα, μπορείτε να πραγματοποιήσετε την ακόλουθη δοκιμή.

1. Τοποθετήστε το κενό σκεύος που θέλετε να δοκιμάσετε μέσα στον φούρνο μικροκυμάτων μαζί με ένα ποτήρι κατάλληλο για φούρνο μικροκυμάτων στο οποίο έχετε προσθέσει 250 ml νερό.
2. Θέστε το φούρνο μικροκυμάτων σε λειτουργία σε μέγιστη ισχύ για 1 λεπτό.
3. Ελέγξτε προσεκτικά τη θερμοκρασία του σκεύους που δοκιμάζετε. Αν έχει θερμανθεί, δεν είναι κατάλληλο για χρήση σε μικροκύματα.

3 Εγκατάσταση και σύνδεση

4. Ποτέ μην υπερβείτε το όριο 1 λεπτού για το χρόνο λειτουργίας. Αν παρατηρήσετε δημιουργία ηλεκτρικών τόξων κατά τη διάρκεια του 1 λεπτού λειτουργίας, σταματήστε τον φούρνο μικροκυμάτων. Τα σκεύη που προκαλούν ηλεκτρικά τόξα δεν είναι κατάλληλα για χρήση σε φούρνο μικροκυμάτων.

Η παρακάτω λίστα είναι ένας γενικός οδηγός που μπορεί να σας βοηθήσει στην επιλογή του σωστού σκεύους.

Σκεύος μαγειρέματος	Μικροκύματα	Γκριλ	Συνδυασμός
Γυαλί ανθεκτικό σε θερμότητα	Ναι	Ναι	Ναι
Γυαλί μη ανθεκτικό σε θερμότητα	Όχι	Όχι	Όχι
Κεραμικά ανθεκτικά σε θερμότητα	Ναι	Ναι	Ναι
Πλαστικό πιάτο κατάλληλο για φούρνο μικροκυμάτων	Ναι	Όχι	Όχι
Χάρτινα σκεύη κουζίνας	Ναι	Όχι	Όχι
Μεταλλικός δίσκος	Όχι	Ναι	Όχι
Μεταλλική σχάρα	Όχι	Ναι	Όχι
Αλουμινοχαρτό και αλουμινένια καλύμματα	Όχι	Ναι	Όχι
Αφρώδη υλικά	Όχι	Όχι	Όχι

4 Λειτουργία

4.1 Πίνακας ελέγχου



4.2 Ρύθμιση της ώρας

Όταν τροφοδοτηθεί με ρεύμα ο φούρνος μικροκυμάτων, θα εμφανιστεί η ένδειξη "0:00" στη οθόνη LED και ο βομβητής θα ηχήσει μία φορά.

1. Πιέστε το πλήκτρο μία φορά και θα αρχίσουν να αναβοσβήνουν τα ψηφία του ρολογιού.
2. Περιστρέψτε το για να ρυθμίσετε την ώρα μεταξύ 0 και 23.
3. Πιέστε το πλήκτρο και θα αρχίσουν να αναβοσβήνουν για τα λεπτά.
4. Περιστρέψτε το για να ρυθμίσετε τα λεπτά μεταξύ 0 και 59.
5. Πιέστε το πλήκτρο για να ολοκληρώσετε τη ρύθμιση της ώρας. Το σύμβολο ":" θα αναβοσβήνει και θα εμφανιστεί η ώρα.



Αν πατήσετε "Π" κατά τη ρύθμιση της ώρας, ο φούρνος θα επανέλθει αυτόματα στον προηγούμενο τρόπο λειτουργίας.

4.3 Μαγείρεμα με το φούρνο μικροκυμάτων

1. Πιέστε και στην οθόνη LED θα εμφανιστεί η ένδειξη "P100".
2. Πιέστε πάλι ή περιστρέψτε το για να επιλέξετε την επιθυμητή ισχύ. Κάθε φορά που πιέζετε το πλήκτρο, θα εμφανίζεται στην οθόνη διαδοχικά "P100", "P80", "P50", "P30" ή "P10".
3. Πιέστε για να επιβεβαιώσετε και περιστρέψτε το για να ρυθμίσετε το χρόνο μαγειρέματος σε μια τιμή μεταξύ 0:05 και 95:00.
4. Πιέστε πάλι για να ξεκινήσει το μαγείρεμα.

4 Λειτουργία



Παράδειγμα: Αν θέλετε να χρησιμοποιήσετε 80% ισχύ μικροκυμάτων για να μαγειρέψετε για 20 λεπτά, μπορείτε να χρησιμοποιήσετε το φούρνο σύμφωνα με τα παρακάτω βήματα.

- Πιέστε μία φορά και στην οθόνη LED θα εμφανιστεί η ένδειξη "P100".
- Πιέστε άλλη μία φορά ή περιστρέψτε το για να ρυθμίσετε 80% ισχύ μικροκυμάτων.
- Πιέστε για να επιβεβαιώσετε και στην οθόνη θα εμφανιστεί η ένδειξη "P 80".
- Περιστρέψτε το για να ρυθμίσετε το χρόνο μαγειρέματος έως ότου η ένδειξη στον φούρνο είναι "20:00".
- Πιέστε για να ξεκινήσει το μαγείρεμα.

Τα βήματα για ρύθμιση του χρόνου στο κουμπί κωδικοποίησης έχουν ως εξής:

Ρύθμιση της διάρκειας	Ποσόν αύξησης
0-1 λεπτό	5 δευτερόλεπτα
1-5 λεπτά	10 δευτερόλεπτα
5-10 λεπτά	30 δευτερόλεπτα
10-30 λεπτά	1 λεπτό
30-95 λεπτά	5 λεπτά

Οδηγίες για το πληκτρολόγιο Μικροκύματα

Επίπεδο	Ένδειξη	Ισχύς μικροκυμάτων
1	P100	100%
2	P80	80%

3	P50	50%
4	P30	30%
5	P10	10%

4.4 Ταχεία έναρξη

- Σε κατάσταση αναμονής, πιέστε για να ξεκινήσει το μαγείρεμα με 100% ισχύ μικροκυμάτων. Κάθε φορά που πιέζετε το πλήκτρο, ο χρόνος μαγειρέματος θα αυξάνεται έως τα 95 λεπτά σε βήματα των 30 δευτερολέπτων.
- Στις λειτουργίες μαγείρεμα με μικροκύματα, γκριλ και μαγείρεμα συνδυασμού ή στην απόψυξη βάσει χρόνου, ο χρόνος μαγειρέματος θα αυξάνεται κατά 30 δευτερόλεπτα κάθε φορά που πιέζετε .
- Σε κατάσταση αναμονής, περιστρέψτε το αριστερόστροφα για να ρυθμίσετε το χρόνο μαγειρέματος ώστε να ξεκινήσει το μαγείρεμα με 100% ισχύ μικροκυμάτων και πιέστε για να ξεκινήσει το μαγείρεμα.



Στις λειτουργίες Αυτόματο μενού και απόψυξη βάσει βάρους, πιέζοντας δεν θα αυξάνεται ο χρόνος μαγειρέματος.



4.5 Απόψυξη βάσει χρόνου

- Πιέστε μία φορά .
- Περιστρέψτε το για να επιλέξετε το χρόνο απόψυξης. Ο μέγιστος χρόνος είναι 95 λεπτά.

4 Λειτουργία



3. Πιέστε  για να ξεκινήσει η απόψυξη. Η ισχύς απόψυξης είναι P30 και δεν μπορεί να τροποποιηθεί.

4.6 Απόψυξη βάσει βάρους

1. Πιέστε μία φορά .
2. Περιστρέψτε  για να επιλέξετε το βάρος του φαγητού από 100 έως 2000 γρ.
3. Πιέστε  για να ξεκινήσει η απόψυξη.

4.7 Χρονόμετρο κουζίνας (μετρητής)

Ο φούρνος σας διαθέτει έναν αυτόματο μετρητή ο οποίος δεν συνδέεται με τις λειτουργίες του φούρνου και μπορεί να χρησιμοποιηθεί ξεχωριστά στην κουζίνα (μπορεί να ρυθμιστεί σε μέγ. χρόνο 95 λεπτών).





1. Πιέστε μία φορά  και θα εμφανιστεί η ένδειξη 00:00 στην οθόνη LED.
2. Περιστρέψτε το  για να καταχωρίσετε τον σωστό χρόνο.
3. Πιέστε  για να επιβεβαιώσετε τη ρύθμιση.
4. Όταν η αντίστροφη μέτρηση από τον χρόνο που καταχωρήθηκε φθάσει στο 00:00, ο βομβητής θα ηχήσει 5 φορές. Αν έχει ρυθμιστεί η ώρα (σύστημα 24 ωρών), στην οθόνη LED θα εμφανιστεί η τρέχουσα ώρα.

Πιέστε  οποιαδήποτε στιγμή αν θέλετε να ακυρώσετε το χρονόμετρο.







Οι λειτουργίες του χρονόμετρου κουζίνας διαφέρουν από το σύστημα ρολογιού 24 ωρών. Το χρονόμετρο κουζίνας είναι απλά ένα χρονόμετρο.

4.8 Αυτόματο μενού

1. Περιστρέψτε το  δεξιόστροφα για να επιλέξετε το επιθυμητό μενού. Θα εμφανιστούν τα μενού μεταξύ "A-1" και "A-8", δηλαδή πίτσα, κρέας, λαχανικά, ζυμαρικά, πατάτα, ψάρι, ποτό και ποπ κορν.
2. Πιέστε  για να επιβεβαιώσετε.
3. Περιστρέψτε το  για να επιλέξετε το προεπιλεγμένο βάρος σύμφωνα με τον πίνακα μενού.
4. Πιέστε  για να ξεκινήσει το μαγείρεμα.











Παράδειγμα: Αν θέλετε να χρησιμοποιήσετε το "Αυτόματο μενού" για μαγείρεμα ψαριού 350 γρ.:

1. Περιστρέψτε το  δεξιόστροφα έως ότου εμφανιστεί "A-6" στην οθόνη.
2. Πιέστε  για να επιβεβαιώσετε.
3. Περιστρέψτε το  για να επιλέξετε το βάρος του ψαριού έως ότου εμφανιστεί "350" στην οθόνη.
4. Πιέστε  για να ξεκινήσει το μαγείρεμα.

4 Λειτουργία

Αυτόματο μενού μαγειρέματος









Μενού	Βάρος	Ένδειξη
 A-1 Πίτσα	200 γρ.	200
	400 γρ.	400
 A-2 Κρέας	250 γρ.	250
	350 γρ.	350
	450 γρ.	450
 A-3 Λαχανικά	200 γρ.	200
	300 γρ.	300
	400 γρ.	400
 A-4 Ζυμαρικά	50 γρ. (με 450 ml κρύο νερό)	50
	100 γρ. (με 800 ml κρύο νερό)	100
 A-5 Πατάτα	200 γρ.	200
	400 γρ.	400
	600 γρ.	600
 A-6 Ψάρι	250 γρ.	250
	350 γρ.	350
	450 γρ.	450
 A-7 Ποτό	1 ποτήρι (120 ml)	1
	2 ποτήρια (240 ml)	2
	3 ποτήρια (360 ml)	3
 A-8 Ποπ κορν	50 γρ.	50
	100 γρ.	100

4.9 Μαγείρεμα πολλαπλών σταδίων

Μπορούν να ρυθμιστούν έως 2 στάδια για μαγείρεμα. Στο μαγείρεμα πολλαπλών σταδίων, αν στο ένα στάδιο εκτελείται απόψυξη, τότε η απόψυξη πρέπει να τοποθετηθεί στο πρώτο στάδιο.



Αν θέλετε να αποψύξετε φαγητό για 5 λεπτά και κατόπιν να μαγειρέψετε με 80% ισχύ μικροκυμάτων για 7 λεπτά, εκτελέστε τα εξής βήματα:

1. Πιέστε μία φορά .
2. Περιστρέψτε το  για να επιλέξετε τον χρόνο απόψυξης έως ότου εμφανιστεί "5:00" στην οθόνη.
3. Πιέστε  μία φορά και στην οθόνη LED θα εμφανιστεί η ένδειξη "P100".
4. Πιέστε άλλη μία φορά  ή περιστρέψτε το  για να ρυθμίσετε 80% ισχύ μικροκυμάτων.
5. Πιέστε  για να επιβεβαιώσετε και στην οθόνη θα εμφανιστεί η ένδειξη "P 80".
6. Περιστρέψτε το  για να ρυθμίσετε το χρόνο μαγειρέματος έως ότου η ένδειξη στον φούρνο είναι "7:00".
7. Πιέστε  για να ξεκινήσει το μαγείρεμα. Ο βομβητής θα ηχήσει μία φορά για το πρώτο στάδιο και θα αρχίσει η αντίστροφη μέτρηση του χρόνου απόψυξης. Ο βομβητής θα ηχήσει άλλη μία φορά κατά την είσοδο στο δεύτερο στάδιο μαγειρέματος. Ο βομβητής θα ηχήσει 5 φορές στο τέλος του μαγειρέματος.

4.10 Λειτουργία ερωτήματος

1. Στις λειτουργίες μικροκυμάτων, πιέστε  και θα εμφανιστεί το τρέχον επίπεδο ισχύος για 3 δευτερόλεπτα. Μετά από 3 δευτερόλεπτα, ο φούρ-

4 Λειτουργία

νος θα επανέλθει στον προηγούμενο τρόπο λειτουργίας.

- Κατά τη διάρκεια του μαγειρέματος, πιάστε  και η τρέχουσα ώρα θα εμφανιστεί για 3 δευτερόλεπτα.

4.11 Κλείδωμα προστασίας

- Κλείδωμα:** Σε λειτουργία αναμονής, πιάστε  για 3 δευτερόλεπτα και θα ηχήσει ένας βομβητής που υποδεικνύει ότι έχει ενεργοποιηθεί το κλείδωμα προστασίας. Αν έχει ήδη ρυθμιστεί η ώρα, θα εμφανίζεται και η τρέχου-

σα ώρα, διαφορετικά θα εμφανίζεται “” στην οθόνη LED.

- Ξεκλείδωμα:** Για να απενεργοποιησετε το κλείδωμα προστασίας, πιάστε  για 3 δευτερόλεπτα και θα ηχήσει ένα παρατεταμένο “μπιπ” που υποδεικνύει ότι έχει απενεργοποιηθεί το κλείδωμα προστασίας.

4.12 Άνοιγμα της πόρτας του φούρνου

Πατήστε το  και η πόρτα του φούρνου θα ανοίξει.

5 Καθαρισμός και φροντίδα

5.1 Καθαρισμός



ΠΡΟΕΙΔΟΠΟΙΗΣΗ: Ποτέ μη χρησιμοποιήσετε για τον καθαρισμό της συσκευής βενζίνη, διαλύτη, διαβρωτικούς καθαριστικούς παράγοντες, μεταλλικά αντικείμενα ή σκληρές βούρτσες.



ΠΡΟΕΙΔΟΠΟΙΗΣΗ: Ποτέ μη βυθίζετε τη συσκευή ή το καλώδιο ρεύματος μέσα σε νερό ή σε άλλο υγρό.

- Απενεργοποιήστε τη συσκευή και αποσυνδέστε την από την πρίζα.
- Αφήστε τη συσκευή να κρυώσει τελείως.
- Διατηρείτε το εσωτερικό του φούρνου καθαρό. Σκουπίστε με ένα ελαφρά υγρό πανί όταν έχει κολλήσει χυμένο φαγητό ή υγρό στα τοιχώματα του φούρνου. Μπορεί να χρησιμοποιηθεί ένα ήπιο απορρυπαντικό αν ο φούρνος λερωθεί πολύ. Αποφεύγετε να

χρησιμοποιείτε σπρέι και άλλα σκληρά καθαριστικά γιατί μπορεί να προκαλέσουν κηλίδες, σημάδια και θολότητα στην επιφάνεια της πόρτας.

- Οι εξωτερικές επιφάνειες του φούρνου πρέπει να καθαρίζονται με ένα ελαφρά υγρό πανί. Μην επιτρέπετε τη διείσδυση νερού από τα ανοίγματα αερισμού για να αποτρέψετε ζημιά στα λειτουργικά εξαρτήματα στο εσωτερικό του φούρνου.
- Σκουπίζετε συχνά και τις δύο πλευρές της πόρτας και του τζαμιού, τις στεγανοποιήσεις της πόρτας και τα εξαρτήματα της πόρτας χρησιμοποιώντας ένα ελαφρά υγρό πανί για να αφαιρέτε τους λεκέδες από υπερχειλίση και πιτσιλιές φαγητού. Μη χρησιμοποιείτε καθαριστικά που χαράζουν.
- Μην αφήσετε να βραχεί ο πίνακας ελέγχου. Καθαρίζετε με ένα μαλακό, ελαφρά υγρό πανί. Αφήνετε την πόρτα του φούρνου ανοιχτή για να αποφύγετε αθέλητη λειτουργία κατά τον καθαρισμό του πίνακα ελέγχου.

5 Καθαρισμός και φροντίδα

7. Αν συσσωρευτεί ατμός μέσα ή γύρω από την πόρτα του φούρνου, καθαρίστε τον με ένα μαλακό πανί. Αυτό μπορεί να συμβεί όταν ο φούρνος μικροκυμάτων χρησιμοποιηθεί υπό συνθήκες υψηλής υγρασίας. Αυτό είναι φυσιολογικό.
8. Σε ορισμένες περιπτώσεις, ίσως χρειαστεί να αφαιρέσετε τον γυάλινο δίσκο για καθαρισμό. Πλύνετε τον δίσκο σε χλιαρό σαπουνόνερο ή σε πλυντήριο πιάτων.
9. Ο δακτύλιος κύλισης και το δάπεδο του φούρνου πρέπει να καθαρίζονται τακτικά για να αποφεύγεται ο υπερβολικός θόρυβος. Θα επαρκούσε να σκουπίσετε την κάτω επιφάνεια του φούρνου με ένα ήπιο απορρυπαντικό. Ο δακτύλιος κύλισης μπορεί να πλυθεί σε χλιαρό σαπουνόνερο ή σε πλυντήριο πιάτων. Όταν αφαιρείτε το δακτύλιο κύλισης από το εσωτερικό δάπεδο του φούρνου για καθαρισμό, βεβαιωθείτε ότι θα τον εγκαταστήσετε στη σωστή θέση όταν τον επαναποποθετείτε.
10. Για να αφαιρέσετε δυσάρεστες οσμές από το φούρνο, τοποθετήστε ένα ποτήρι νερού και το χυμό και το τρίμμα ενός λεμονιού σε ένα βαθύ μπολ κατάλληλο για χρήση σε φούρνο μικροκυμάτων και χρησιμοποιήστε τον φούρνο για 5 λεπτά σε λειτουργία μικροκυμάτων. Σκουπίστε σχολαστικά και σκουπίστε με ένα μαλακό πανί.
11. Επικοινωνήστε με το εξουσιοδοτημένο σέρβις όταν χρειάζεται να αντικατασταθεί η λάμπα του φούρνου.
12. Ο φούρνος πρέπει να καθαρίζεται τακτικά και θα πρέπει να αφαιρούνται τυχόν υπολείμματα τροφίμων. Αν δεν διατηρείται καθαρός ο φούρνος, μπορεί να προκληθούν βλάβες της επιφάνειάς του οι οποίες θα επηρεάσουν αρνητικά τον κύκλο ζωής της συσκευής και αυτό θα μπορούσε να προκαλέσει κινδύνους.
13. Παρακαλούμε να μην πετάξετε αυτή τη συσκευή στα οικιακά απορρίμματα στο τέλος της ωφέλιμης ζωής της. Οι παλιοί φούρνοι πρέπει να απορρίπτονται σε ειδικά κέντρα συλλογής αποβλήτων που παρέχονται από τις δημοτικές αρχές.
14. Όταν ο φούρνος μικροκυμάτων χρησιμοποιείται σε λειτουργία γκριλ, μπορεί να προκύψει μια μικρή ποσότητα καπνού και οσμής που θα πάψουν να εμφανίζονται μετά από ορισμένο χρόνο χρήσης.

5.2 Φύλαξη

- Αν δεν σκοπεύετε να χρησιμοποιήσετε τη συσκευή για μεγάλο χρονικό διάστημα, φυλάξτε την προσεκτικά.
- Βεβαιωθείτε ότι η συσκευή έχει αποσυνδεθεί από το ρεύμα, έχει κρυώσει και είναι εντελώς στεγνή.
- Φυλάσσετε τη συσκευή σε δροσερό και ξηρό μέρος.
- Κρατάτε τη συσκευή μακριά από παιδιά.

5.3 Μετακίνηση και μεταφορά

- Μεταφέρετε τη συσκευή στην αρχική της συσκευασία κατά τη μετακίνηση και μεταφορά της. Η συσκευασία της συσκευής την προστατεύει από φυσικές ζημιές.
- Μην τοποθετείτε βαριά αντικείμενα πάνω στη συσκευή ή στη συσκευασία. Η συσκευή μπορεί να υποστεί ζημιά.
- Τυχόν πτώση της συσκευής μπορεί να την καταστήσει μη λειτουργική ή να της προκαλέσει μόνιμη ζημιά.

6 Αντιμετώπιση προβλημάτων

Κανονικό	
Ο φούρνος μικροκυμάτων δημιουργεί παρεμβολές στη λήψη τηλεόρασης	Μπορεί να προκύψουν παρεμβολές στη λήψη ραδιοφώνου και τηλεόρασης κατά τη λειτουργία του φούρνου μικροκυμάτων. Αυτό είναι παρόμοιο φαινόμενο με τις παρεμβολές που προκαλούνται από μικρές ηλεκτρικές συσκευές όπως μίξερ, ηλεκτρική σκούπα και ανεμιστήρας. Αυτό είναι φυσιολογικό.
Το φως του φούρνου έχει μειωμένη ένταση.	Σε μαγείρεμα με μικρή ισχύ μικροκυμάτων, το φως του φούρνου μπορεί να έχει μειωμένη ένταση. Αυτό είναι φυσιολογικό.
Συσσωρευση ατμού στην πόρτα, εξέρχεται ζεστός αέρας από τα ανοίγματα αερισμού	Κατά το μαγείρεμα μπορεί να παραχθεί ατμός από το φαγητό. Το μεγαλύτερο μέρος αυτού του ατμού θα εξέρχεται από τα ανοίγματα αερισμού. Ωστόσο ένα μέρος του μπορεί να συσσωρευτεί σε μια κρύα επιφάνεια όπως η πόρτα του φούρνου. Αυτό είναι φυσιολογικό.
Ο φούρνος τέθηκε κατά λάθος σε λειτουργία χωρίς να περιέχει φαγητό.	Δεν επιτρέπεται η λειτουργία της συσκευής χωρίς να περιέχει φαγητό. Αυτό είναι πολύ επικίνδυνο.

Πρόβλημα	Πιθανή αιτία	Λύση
Ο φούρνος δεν μπορεί να τεθεί σε λειτουργία.	1) Το καλώδιο ρεύματος δεν έχει συνδεθεί σωστά.	Αποσυνδέστε το από την πρίζα. Συνδέστε το πάλι μετά από 10 δευτερόλεπτα.
	2) Έχει καεί ασφάλεια ή πέσει ασφαλειοδιακόπτης.	Αντικαταστήστε την ασφάλεια ή σηκώστε τον ασφαλειοδιακόπτη (η συσκευή επισκευάστηκε από προσωπικό της εταιρείας μας)
	3) Πρόβλημα με την πρίζα.	Δοκιμάστε την πρίζα με άλλες ηλεκτρικές συσκευές.
Ο φούρνος δεν θερμαίνεται.	4) Η πόρτα δεν έχει κλείσει σωστά.	Κλείστε σωστά την πόρτα.
Η γυάλινη βάση σκεύους κάνει θόρυβο κατά τη λειτουργία του φούρνου	5) Λερωμένη περιστρεφόμενη βάση σκεύους και δάπεδο του φούρνου.	Ανατρέξτε στην ενότητα "Καθαρισμός και συντήρηση" για να καθαρίσετε τα λερωμένα μέρη της συσκευής.



Kérjük, először olvassa el ezt a kézikönyvet!

Tisztelt Ügyfelünk!

Köszönjük, hogy megvásárolta a Beko terméket. Reméljük, hogy a legjobb eredményeket éri el a termékével, amelyet jó- és csúcsmínőségű technológiákkal gyártottunk. Ezért kérjük, a termék használata előtt olvassa el alaposan a felhasználói kézikönyvet és minden más mellékelt dokumentumot is, majd őrizze meg azokat későbbi használatra. Ha a készüléket átadja valaki másnak, akkor ne felejtse el azzal együtt a felhasználói kézikönyvet is átadni. Kövessen minden figyelmeztetést és információt a felhasználói kézikönyvben.

A szimbólumok jelentése

A kézikönyv különböző részeiben az alábbi szimbólumokat használtuk:

	Fontos információk és hasznos tippek a használathoz.
	Az életveszélyes és anyagi károkat okozó veszélyes helyzetekre való figyelmeztetések.
	Forró felületekre való figyelmeztetések.



ÚJRAHASZNOSÍTOTT ÉS
ÚJRAFELDOLGOZHATÓ
PAPÍR

1 Fontos biztonsági és környezetvédelmi utasítások

Fontos biztonsági utasítások, olvassa el figyelmesen, és tartsa meg a későbbi hivatkozás céljából. Ez a fejezet olyan biztonsági utasításokat tartalmaz, amelyek segítik a tűzveszély, az áramütés, a mikrohullámú energia szivárgásának való kitettséget, a személyi sérülések és az anyagi károk elkerülését. Amennyiben nem követi ezeket az utasításokat, az esetleges jótállások érvénytelennek minősülnek.

1.1 Általános biztonság

- A Beko mikrohullámú sütő megfelel a vonatkozó biztonsági standardoknak; ezért a készülék vagy a tápkábel bármilyen sérülése esetén a kereskedőnek, a szervizközpontnak vagy egy szakképzett és feljogosított szerviznek kell megjavítania vagy kicserélnie a veszély elkerülése érdekében. A hibás, vagy nem szakember által végzett javítás kockázatos, és veszélyeztetheti a felhasználót.
- A készülék háztartásban és hasonló alkalmazásokban történő

használatra szolgál, mint például:

- Dolgozói konyhai területek üzletekben, irodákban és más munkakörnyezetben;
 - Tanyák
 - Ügyfelek hotelekben, motelekben és más lakossági környezetben;
 - Panzió típusú környezetekben.
- Ne kísérelje meg elindítani a sütőt, ha az ajtaja nyitva van; máskülönben káros mikrohullámú energiának lehet kitéve. A biztonsági zárat nem szabad kioldani vagy megrongálni.
 - Ne helyezzen semmilyen tárgyat a sütő eleje és ajtaja közé. Ne engedje, hogy a záródó felületeken piszok vagy tisztítószer maradványai gyűljenek fel.
 - A mikrohullámú sütő ételek és italok melegítésére szolgál. Étél vagy ruhák szárítása, illetve melegítőpárnák, papucsok, szivacsok, nedves ruhák és hasonló melegítése sérülés, gyulladás vagy égés kockázatához vezethet.

1 Fontos biztonsági és környezetvédelmi utasítások

- Minden olyan javítási munkát, amelybe beletartozik a mikrohullámú energiának való kitettség ellen védelmet nyújtó fedél eltávolítása, feljogosított személyeknek/szerviznek kell végeznie. Minden más megközelítés veszélyes.
- A készülék otthoni főzésre, melegítésre és étel kiolvasztására szolgál. Kereskedelmi célokra nem használható. A gyártó nem tehető felelőssé a helytelen használatból eredő károkért.
- Ne használja a készüléket kültérben, fürdőszobában, párás környezetben vagy olyan helyen, ahol benedvesedhet.
- A készülék helytelen használatából vagy kezeléséből eredő károkért felelősséget vagy garanciát nem vállalunk.
- Soha ne próbálja meg szétszerelni a készüléket. A nem megfelelő kezelésből eredő károkért garanciát nem vállalunk.
- Kizárólag eredeti vagy a gyártó által javasolt alkatrészeket használjon.
- Ne hagyja a készüléket őrizetlenül, amíg az használatban van.
- A készüléket mindig stabil, lapos, tiszta, száraz és csúszásmentes felületen használja.
- Soha ne használja a készüléket küldő időzítővel vagy távirányító rendszerrel.
- A készülék első használata előtt annak minden részét tisztítsa meg. A részleteket lásd a „Tisztítás és karbantartás” című fejezetben.
- A készüléket csak rendeltetésszerűen, a kézikönyvben leírt módon működtesse. Ne használjon súrolószereket vagy gőzt a készüléken. A sütő kifejezetten étel melegítésére és főzésére szolgál. Nem alkalmas ipari vagy laboratóriumi használatra.
- Ne használja a készüléket ruhák vagy törölközők szárítására.
- A készülék nagyon felforrósodik használat közben. Figyeljen oda, hogy ne érintse meg a sütő belsőjében a forró részeket.
- A sütő nem szolgál élőlények szárítására.
- Ne működtesse a sütőt üresen.

1 Fontos biztonsági és környezetvédelmi utasítások

- Csak a mikrohullámú sütőben való használatra alkalmas eszközöket használjon.
- A főzőeszközök felforrósodhatnak a felmelegített ételből az eszközre átvitt hő miatt. Edényfogó kesztyűre lehet szüksége az eszköz megfogásához.
- Az eszközöket meg kell vizsgálni, hogy biztosítsák, hogy alkalmasak a mikrohullámú sütőben való használatra.
- Ne helyezze a sütőt kályhára vagy más hőt kibocsátó készülékre. Máskülönben megsérülhet, és a jótállás érvénytelenné válik.
- A mikrohullámú sütőt nem szabad olyan szekrénybe zárni, amely nem felel meg a beszerelési utasításoknak.
- Gőz jöhet ki, amikor étel főzése után kinyitja a fedelet vagy a fóliát.
- Használjon kesztyűt, amikor bármilyen fajta melegített ételt vesz ki.
- A készülék és a hozzáférhető felületei nagyon forrók lehetnek, amikor a készülék használatban van.
- Az ajtó és a külső üveg nagyon forrók lehetnek, amikor a készülék használatban van.
- Ha a tápkábel sérült, a veszélyek elkerülése érdekében ki kell cseréltetni a gyártóval vagy a megbízottjával vagy egy hasonló képzettségű személlyel.
- Győződjön meg róla, hogy a hálózati tápegység megfelel a készülékhez szolgáltatott adattáblán megjelölt információknak.
- A készüléket csak a tápkábelen lévő dugó kihúzásával húzza ki a konnektorból.
- A készüléket csak földelt konnektorral használja.
- Soha ne használja a készüléket, ha a tápkábel vagy maga a készülék sérült.
- Ne használja a készüléket hosszabbítóval.
- Soha ne érintse meg a készüléket vagy a dugóját nyirkos vagy nedves kézzel.
- Helyezze el úgy a készüléket, hogy a dugó mindig elérhető legyen.
- A tápkábel sérülésének elkerülése érdekében óvja az össze-

1 Fontos biztonsági és környezetvédelmi utasítások

nyomódástól, hajlódástól, illetve az éles szélektől. Tartsa távol a tápkábelt a forró felületektől, illetve nyílt lángtól.

- Ügyeljen arra, hogy használat közben a tápkábelt ne lehessen véletlenül kihúzni a csatlakozóból, és senki ne tudjon elesni benne!
- Tisztítás előtt, vagy ha nem használja, mindig húzza ki a készüléket.
- Ne húzza meg a készülék tápkábelét, hogy lecsatlakoztassa a tápegységről, és soha ne tekerje a tápkábelét a készülék köré.
- A készüléket, a tápkábelt és a csatlakozódugaszt soha ne merítse vízbe vagy más folyadékba. Ne tartsa folyó víz alá.
- Amikor műanyag- vagy papíredényben melegít ételt, tartsa szemmel a sütőt a gyulladás lehetősége miatt.
- Távolítsa el a papír- vagy műanyagzacskók fémhuzalait és/vagy fémfogantyúit, mielőtt mikrohullámú sütőben való használatra alkalmas zacskókat helyez a sütőbe.
- Ha füstöt észlel, kapcsolja ki vagy húzza ki a készüléket, és tartsa az ajtót becsukva, hogy elfojtsa a lángokat.
- Ne használja a sütő belsejét tárolásra. Ne hagyjon papírtárgyakat, főzési eszközöket vagy ételt a sütő belsejében, amikor nincs használatban.
- A cumisüvegek és bébiételes üvegek tartalmát fel kell kavarni vagy rázni, és ellenőrizni kell a hőmérsékletét fogyasztás előtt az égések elkerülése érdekében.
- A készülék a 2-es csoport B osztályába tartozó ISM berendezés. A 2. csoport minden olyan ISM (ipari, tudományos és orvosi) berendezést tartalmaz, amelyben a rádiófrekvenciás energiát szándékosan előállítják és/vagy elektromágneses sugárzás formájában használják anyagot kezelő és szikraforgácsoló berendezésekhez.
- A B osztályú berendezések alkalmasak háztartási, valamint a kisfeszültségű táphálózatra közvetlenül csatlakoztatott léte-

1 Fontos biztonsági és környezetvédelmi utasítások

- sítményekben való használatra.
- Amikor a készülék használatban van, az ajtaja vagy külső felülete felforrósodhat.
 - Az italok mikrohullámmal való felmelegítése azt okozhatja, hogy felfőnek és a sütőből való kivétel után kifröcskölnek, ezért óvatosan fogja az edényeket.
 - Ne piritson semmit a sütőben. A forró olaj károsíthatja a sütő alkatrészeit és anyagait, és még a bőr megégését is okozhatja.
 - Lyukassza ki a vastag héjú ételeket, például a krumplit, cukkinit, almát és gesztenyét.
 - A készüléket úgy kell elhelyezni, hogy a hátulja legyen a fal felé.
 - A készülék mozgatása előtt kérjük, rögzítse le a forgókorongot, hogy megelőzze a sérülését.
 - Tojást héjában és egész keményre főtt tojást nem szabad mikrohullámú sütőben melegíteni, mert felrobbanhat, még a mikrohullámú melegítés befejezése után is.
 - Soha ne távolítsa el a készülék hátánál és oldalánál lévő részeket, amelyek a szekrényfal és a készülék közötti minimális távolságokat tartják a szükséges légkeringés lehetővé tétele érdekében.
 - A sütőt rendszeresen kell tisztítani, és az étellerakódásokat eltávolítani.
 - Ha nem tartja tiszta állapotban a sütőt, az a felület megrongálódásához vezethet, és az károsan befolyásolhatja a készülék élettartamát, és veszélyes helyzetet teremthet.
 - Az ajtó tömitések és környező részek tisztítása: Használjon forró szappanos vizet. Tisztítsa meg egy mosogatóronggyal, ne súrolja. Ne használjon a tisztításhoz fém- vagy üvegkaparót.
- FIGYELEM:** Ha az ajtó vagy az ajtó tömités megsérül, nem szabad működtetni a sütőt, amíg egy hozzáértő személy meg nem javítja.
- FIGYELEM:** Minden nem hozzáértő személynek veszélyes olyan szervizelési vagy javítási művelet végeznie, amelybe beletartozik a mikrohullámú energiának való kitettség ellen védelmet nyújtó

1 Fontos biztonsági és környezetvédelmi utasítások

fedél eltávolítása.

FIGYELEM: Folyadékot és más ételeket nem szabad lezárt edényben melegíteni, mert felrobbanhatnak.

- A mikrohullámú sütő csak beépített használatra szolgál.
- A készüléket kizárólag eredeti használati céljának megfelelően használja.
- Ne használja a készüléket hőforrásként.
- A mikrohullámú sütő kizárólag étel olvasztására, főzésére és párolására szolgál.
- Ne főzze túl az ételt, máskülönben tüzet okozhat.
- Ne használjon gőzös tisztítót a készülék tisztítására.
- Különös odafigyeléssel használja a készüléket gyermekek vagy csökkent fizikai, érzékszervi vagy mentális képességekkel rendelkező személyek közelében.
- Ezt a készüléket használhatják 8 éves vagy idősebb gyermekek, valamint korlátozott fizikai, szenzoros vagy mentális képességű emberek, vagy akik

nem rendelkeznek tudással és tapasztalattal, amennyiben felügyelet alatt vannak a biztonságos használatot illetően vagy megfelelően tájékoztatják őket vagy megértik a termék használatának veszélyeit. Ne engedje a gyermekeket a készülékkel játszani. A tisztítási és felhasználói karbantartási eljárásokat nem szabad gyermekek végezzék, kivéve ha idősebbek irányítják őket.

Fulladásveszély! A csomagolást tartsa távol a gyermekektől.

- Csak akkor engedje, hogy gyermekek felügyelet nélkül használják a sütőt, ha megfelelő utasításokat adtak nekik, hogy a gyermek biztonságos módon tudja használni a mikrohullámú sütőt, és megérti a helytelen használat veszélyeit.
- A grill és kombinált üzemmódokban keletkező túlzott hő miatt gyermekeknek csak felnőtt felügyelete mellett szabad megengedni ezeknek az üzemmódoknak a használatát.
- Tartsa úgy a készüléket és a

1 Fontos biztonsági és környezetvédelmi utasítások

tápkábelét, hogy 8 év alatti gyermekek ne férjenek hozzá.

- A készülék és a hozzáférhető felületei nagyon forrók lehetnek, amikor a készülék használatban van. Tartsa távol a gyermekeket.
- A készüléket nem használhatják olyan személyek (ideértve a gyermekeket is), akik csökkent fizikai, érzékszervi vagy értelmi képességekkel rendelkeznek, vagy nincs meg a megfelelő tapasztalatuk és tudásuk, kivéve ha felügyelet alatt vannak vagy a biztonságukért felelős személytől útmutatást kaptak a készülék használatára vonatkozóan.
- A kisgyermeket felügyelni kell, hogy ne engedjék őket a készülékkel játszani.

FIGYELEM: Csak akkor engedje, hogy gyermekek felügyelet nélkül használják a sütőt, ha megfelelő utasításokat adtak nekik, hogy a gyermek biztonságos módon tudja használni a sütőt, és megérti a helytelen használat veszélyeit.

1.2 A WEEE-irányelvnek való megfelelés és a hulladék termék megsemmisítése:

A termék megfelel az uniós WEEE-irányelv (2012/19/EU) követelményeinek. A terméken megtalálható az elektromos és elektronikus hulladékok besorolására vonatkozó szimbólum (WEEE).

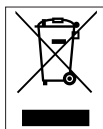

Ez a szimbólum azt jelenti, hogy a terméket nem lehet más háztartási hulladékkal együtt kidobni, amikor megszabadulnánk tőle. A használt elektromos és elektronikai készülékeket hivatalos

gyűjtőpontokra kell eljuttatni újrahasznosítás céljából. A gyűjtőpontokkal kapcsolatos információért forduljon az illetékes helyi hatósághoz vagy a terméket értékesítő eladóhoz. Mindegyik háztartás fontos szerepet játszik a régi készülékek begyűjtésében és újrahasznosításában. A használt berendezések megfelelő leadása megelőzik a környezetiünkre és egészségünkre gyakorolt káros hatásokat.

1.3 Az RoHS-irányelvnek való megfelelés:

Az Ön által megvásárolt termék megfelel az uniós RoHS-irányelv (2011/65/EU) követelményeinek. A termék nem tartalmaz az irányelvben meghatározott káros vagy tiltott anyagokat.

1.4 Csomagolási információk



A termék csomagolása a nemzeti környezetvédelmi törvénykezéseknek megfelelő újrahasznosítható anyagokból készült. A csomagolóanyagokat ne a kommunális vagy egyéb hulladékokkal együtt ártalmatlanítsa. Szállítsa el azokat a helyi hatóságok által kijelölt csomagolóanyag gyűjtőpontokra.

2 Mikrohullámú sütő

2.1 Áttekintés

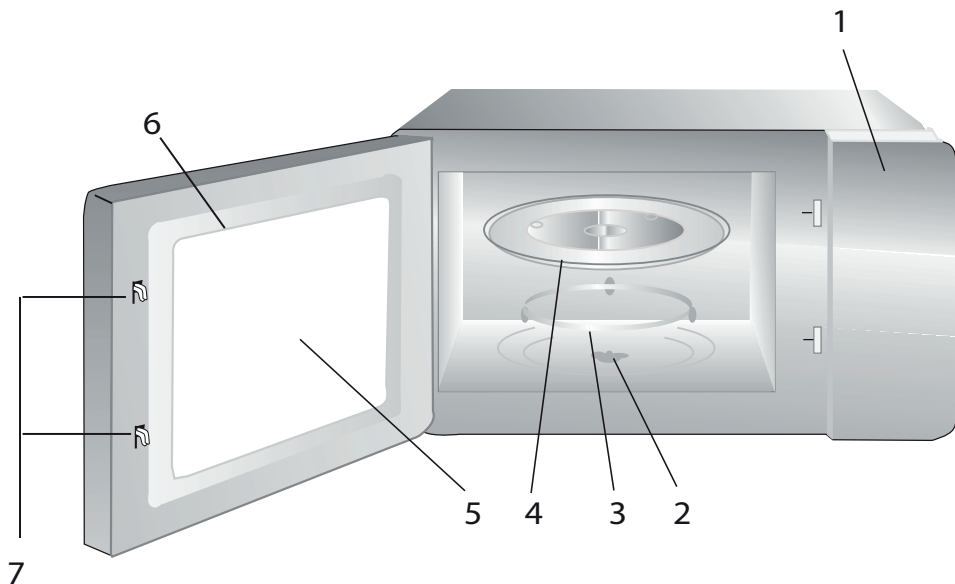

Gombok és alkatrészek

1. Vezérlőpanel
2. Forgókorong tengelye
3. Forgókorong tartója
4. Üvegtálca
5. Sütő ablaka
6. Ajtócsoport
7. Ajtó biztonsági zárrendszere

2.2 Műszaki adatok

Fogyasztás	230 V~50 Hz, 1250 W (mikrohullám)
Kimeneti teljesítmény	800 W
Működési frekvencia	2450 MHz
Áramerősség értéke	5 A
Külső méretek (Mikrohullámú sütő)	289,1*461*340 mm
Külső méretek (Készlet tartalma)	382*594*340 mm
A sütő belső méretei	218*295*314 mm
Sütő térfogata	20 liter
Nettó tömeg	12 kg
Nettó tömeg (Készlet tartalma)	13 kg

A műszaki és tervezési módosítási jog fenntartva.

A készüléken található jelölések, illetve a termékhez mellékelte egyéb dokumentumokban közölt értékek laboratóriumi körülmények között, a vonatkozó szabványok szerint kapott értékek. Ezek az értékek a készülék használatától és a környezeti feltételektől függően változhatnak. A teljesítményértékeket 230 V-on tesztelték

2 Mikrohullámú sütő

2.3 A forgókorong beszerelése

- Soha ne helyezze be az üvegtálcát fejjel lefelé. Az üvegtálcát sohasem szabad akadályozni.
- Mind az üvegtálcát, mind a forgókorong tartóját mindig használni kell a főzés során.
- Minden ételt és ételtartót mindig az üvegtálcára kell helyezni a főzéshez.
- Ha az üvegtálca vagy a forgókorong tartója megreped vagy eltörik, vegye fel a kapcsolatot a legközelebbi illetékes szervizközponttal.

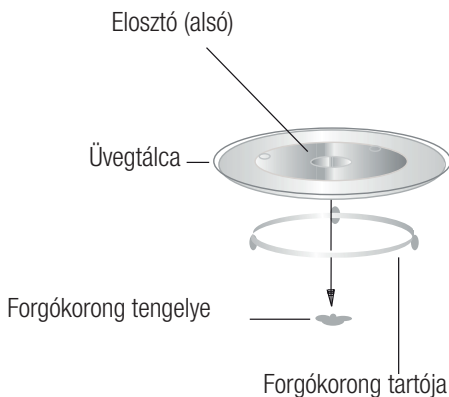

Beszereles és csatlakoztatás

3.1 Beszerelés és csatlakoztatás

- Távolítsa el minden csomagolást és tartozékot. Vizsgálja meg a sütőt, nincs-e rajta sérülés, például horpadás vagy törött ajtó. Ne szerelje be a sütőt, ha sérült.
- Távolítsa el minden a mikrohullámú sütő házának felületén található védőfóliát.
- Ne távolítsa el a világosbarna csillámfedelelet, amely a sütő mélyedéséhez van kapcsolva a magnetron védelmére.
- Válasszon egy lapos felületet, amely elegendő helyet biztosít a bemenő és kimenő vezetékeknek.

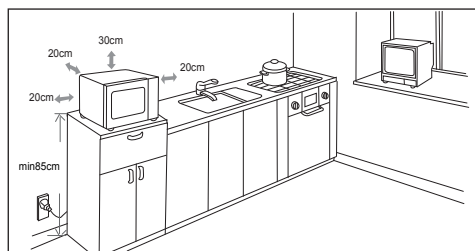

- A minimális beszerelési magasság 85 cm.
- A készülék hátsó felületét nem szabad közvetlenül a falhoz helyezni. Hagyjon legalább 30 cm helyet a sütő felett, a sütő és az esetleges szomszédos falak közötti minimális távolság 20

cm legyen.

- Ne távolítsa el a sütő alatti távtartókat.
- A bemeneti és kimeneti nyílások akadályozása károsíthatja a sütőt.
- A készülék dugóval van szerelve, és csak megfelelően beszerelt földelt konnektorba szabad csatlakoztatni.
- A hálózati feszültségnek meg kell egyeznie az adattáblán megadott feszültségnek.
- Ha a dugó a beszerelés után már nem érhető el, a beszerelési oldalon legalább 3 mm-es érintkezési réssel rendelkező többpólusú leválasztó kapcsolónak kell lennie.
- Nem szabad adaptert, többgújú aljzatot és hosszabbítót használni. A túlterhelés tűzveszélyt eredményezhet.



FIGYELEM: Ne helyezze a készüléket főzőlapra vagy bármilyen más hő sugárzó készülékre. Ha egy hőforrásra vagy annak közelébe helyezi a sütőt, az károsíthatja a sütőt, és következésképpen érvénytelenné válik a jótállás.



Működés közben a hozzáférhető felület forró lehet.

3 Beszerelés és csatlakoztatás



Ne csipje be vagy hajlítsa meg a tápkábelt.



A beépített használathoz olvassa el a MOK 20232 X típuskodú készülletben található beszerelési információkat.

3.2 Rádióinterferencia



A mikrohullámú sütő működtetése interferenciát okozhat rádiókban, tévékben és más hasonló készülékekben.

- Helyezze a sütőt amilyen messze csak lehet a rádióktól és tévéktől. A mikrohullámú sütő működtetése interferenciát okozhat a rádió vagy tévé vételében. 2. Dugja be a sütőt egy standard háztartási konnektorba. Győződjön meg róla, hogy a feszültség és a frekvencia azonos az adattáblán található feszültséggel és frekvenciával.
- Az esetleges interferenciát az alábbi óvintézkedésekkel lehet csökkenteni vagy megszüntetni:
- Tisztítsa meg a sütő ajtaját és tömítési felületeit.
- Állítsa be újra a rádió vagy tévé antennájának irányát.
- Helyezze át a sütőt a vevő helyétől függően.
- Helyezze a mikrohullámú sütőt távolabb a vevőtől.
- Dugja a mikrohullámú sütőt másik konnektorba, hogy a mikrohullámú sütő és a vevő különböző áramkörökön legyen.

3.3 Mikrohullámú sütési elvek

- Készítse elő gondosan az ételt. Helyezze a megmaradt részeket az edényen kívülre.
- Figyeljen a főzési időre. Főzze a legrövidebb megadott ideig, és adjon rá plusz időt, ha szükséges. A túlfőzött étel füstöt okozhat vagy megéghet.

- Fedje le az étel főzés közben. Az étel lefedése megelőzi a kiloccsanást, és segít biztosítani, hogy az étel egyenletesen főjön.
- Fordítsa meg az olyan ételeket, mint a szárnyas és a hamburger, miközben a mikrohullámú sütőben főzi azokat, hogy gyorsítsa az ilyenfajta ételek fővését. A nagyméretű ételeket, mint például a sültet legalább egyszer meg kell fordítani.
- Fordítsa az olyan ételeket, mint például a húsgolyók, fejjel lefelé a főzés felénél, és cserélje ki az edény közepén és szélein lévőket.

3.4 Földelési utasítások

A készüléket le kell földelni. A sütőnek földelt dugóval rendelkező földelőkábele van. A készüléken helyesen beszerelt és földelt fali konnektorba kell dugni. A földelőrendszer szivárgási huzalt biztosít az elektromos áramnak rövidzárlat esetén, és csökkenti az áramütés veszélyét. Javasoljuk, hogy a sütőnek dedikált áramkört használjon. A magas feszültséggel való működtetés veszélyes, és tüzet vagy más baleseteket okozhat, ami károsítaná a sütőt.



FIGYELEM: A földelődugó helytelen használata áramütést okozhat.



Ha kérdése van a földelési és elektromos utasításokra vonatkozóan, kérdezzen meg egy szakképzett villanyszerelőt vagy szerviztechnikust.



A gyártó és/vagy a kereskedő nem vállal semmilyen felelősséget az olyan sérülésekért vagy a sütőt ért károkért, amelyek az elektromos csatlakoztatási eljárások be nem tartása esetén következnek be.

3.5 Eszközteszt

Soha ne működtesse a mikrohullámú sütőt üresen. Az egyetlen kivétel a következő fejezetben leírt eszközteszt. Előfordulhat, hogy egyes nemfémes eszközök nem alkalmasak a mikrohullámú használatra. Ha nem biztos benne, hogy az eszköze alkalmas-e a mikrohullámhoz, végrehajthatja a következő tesztet.

1. Helyezze a tesztelendő üres eszközt a mikrohullámú sütőbe egy 250 ml vízzel töltött, mikrohullámmal kompatibilis pohárral együtt.
2. Működtesse a mikrohullámú sütőt maximális teljesítményen 1 percig.
3. Ellenőrizze óvatosan a tesztelt eszköz hőmérsékletét. Ha felmelegedett, nem alkalmas a mikrohullám-ban való használatra.
4. Soha ne lépje túl az 1 perces működtetési időhatárt. Ha ívképződést vesz észre az 1 perces működtetés alatt, állítsa le a mikrohullámot. Az ívet képező eszközök nem alkalmasak a mikrohullámban való használatra.

A következő lista egy általános útmutató, amely segít a megfelelő eszköz kiválasztásában.

Főzőeszköz	Mikrohullám	Grill	Kombinált
Hóálló üveg	Igen	Igen	Igen
Nem hóálló üveg	Nem	Nem	Nem
Hóálló kerámiák	Igen	Igen	Igen
Mikrohullámú sütőhöz alkalmas műanyagedény	Igen	Nem	Nem
Papír konyhai eszközök	Igen	Nem	Nem
Fémáltalca	Nem	Igen	Nem
Fémpolc	Nem	Igen	Nem
Alumíniumfólia és fóliafedők	Nem	Igen	Nem
Habból készült anyagok	Nem	Nem	Nem

4.1 Vezérlőpanel

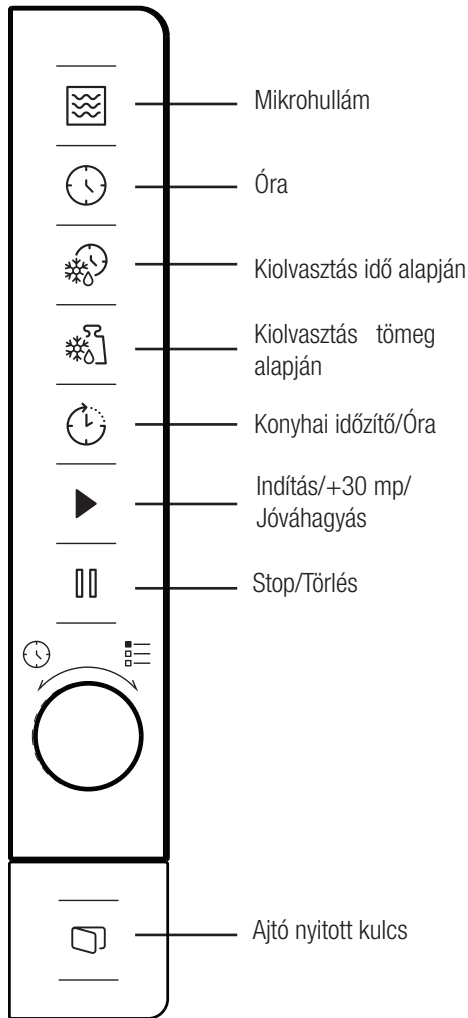

4.2 Idő beállítása

Amikor a mikrohullámú sütő áram alá kerül, a LED képernyő „0:00”-t jelez ki, és a berregő egyszerű csörög.

1. Nyomja meg a “🕒” billentyűt egyszer, és az óra számjegyei villogni kezdenek.

2. Forgassa a “👤” gombot az óra beállításához; a bevitt értéknek 0 és 23 között kell lennie.
3. Nyomja meg a “🕒” billentyűt, és a perc számjegyei villogni kezdenek.
4. Forgassa a “👤” gombot a perc beállításához; a bevitt értéknek 0 és 59 között kell lennie.
5. Nyomja meg a “🕒” gombot az időbeállítás befejezéséhez. A „:” jel felvillan, és megjelenik az idő.



Ha megnyomja a “⏏” gombot az idő beállítás során, a sütő automatikusan visszatér az előző üzemmódba.

4.3 Főzés a mikrohullámú sütővel



1. Nyomja meg a “👤” gombot, és a LED képernyő „P100”-at jelez ki.
2. Nyomja meg újra a “👤” gombot vagy forgassa a “👤” gombot a kívánt teljesítmény kiválasztásához. A billentyű minden megnyomására „P100”, „P80”, „P50”, „P30” vagy „P10” kerül kijelzésre.
3. Nyomja meg a “▶” gombot a jóváhagyáshoz, és forgassa a “👤” gombot, hogy beállítson egy főzési időt a 0:05 és 95:00 közötti értékre.
4. Nyomja meg újra a “▶” gombot a főzés megkezdéséhez.



Példa: Ha 80%-on szeretné használni a mikrohullámot, hogy 20 percig főzzön, a következő lépések szerint működtetheti a sütőt.

5. Nyomja meg a “👤” gombot egyszer, és a képernyő „P100”-at jelez ki.
6. Nyomja meg a “👤” gombot még egyszer vagy forgassa a “👤” gombot, hogy a mikrohullám teljesítményét 80%-ra állítsa.
7. Nyomja meg a “▶” gombot a jóváhagyáshoz, és a képernyő „P 80”-at jelez ki.

4 Használat

8. Forgassa a  gombot, hogy a főzési időt állítsa, amíg a sütő kijelzése „20:00”.
9. Nyomja meg a  gombot a főzés megkezdéséhez.





Az időbeállítás lépései a kódológombon a következők:

Időtartam beállítása	Növekedés mértéke
0-1 perc	5 másodperc
1-5 perc	10 másodperc
5-10 perc	30 másodperc
10-30 perc	1 perc
30-95 perc	5 perc

A mikrohullám billentyűzet utasításai

Sorrend	Képernyő	Mikrohullám teljesítménye
1	P100	100%
2	P80	80%
3	P50	50%
4	P30	30%
5	P10	10%



4.4 Gyorsindítás

1. Készenlét módban nyomja meg a  gombot, hogy 100%-os mikrohullámú teljesítménnyel kezdje a főzést. A billentyű minden megnyomására megnő a főzési idő 30 másodperces lépésekben 95 percig.
2. A mikrohullámú sütő főzés vagy kiolvasztás idő alapján üzemmódjában a főzési idő 30 másodperccel nő a  gomb minden megnyomására.
3. Készenlét módban forgassa a  gombot az órajárással ellentétesen, hogy beállítsa a főzési időt annak érdekében, hogy 100%-os mikrohullámú teljesítménnyel megkezdje a főzést, majd nyomja meg a  gombot a főzés megkezdéséhez.





Az automatikus menü és kiolvasztás tömeg alapján üzemmódokban a  gomb megnyomása nem növeli a főzési időt.

4.5 Kiolvasztás idő alapján



1. Nyomja meg egyszer a  gombot.
2. Forgassa a  gombot a főzési idő kiválasztásához. A maximális főzési idő 95 perc.
3. Nyomja meg a  gombot a kiolvasztás megkezdéséhez. A kiolvasztási teljesítmény P30, és nem lehet megváltoztatni.

4.6 Kiolvasztás tömeg alapján

1. Nyomja meg egyszer a  gombot.
2. Forgassa a  gombot, hogy kiválassza az étel tömegét 100 és 2000 g között.
3. Nyomja meg a  gombot a kiolvasztás megkezdéséhez.

4.7 Konyhai időzítő (számláló)

A sütő automatikus számlálójával van szerelve, amely nem kötődik a sütő funkcióihoz, és külön lehet használni a konyhában (max. 95 percre lehet állítani).

1. Nyomja meg egyszer a  gombot, a LED képernyő kijelzése 00:00.
2. Forgassa a  gombot a helyes idő beviteléhez.
3. Nyomja meg a  gombot a beállítás jóváhagyásához.
4. Amikor a bevitt időről a visszaszámlálás eléri a 00:00-t, a berregő 5-ször csörög. Ha be van állítva az idő (24 órás rendszer), a LED képernyő az aktuális időt jelzi ki.

Nyomja meg a  gombot, ha bármikor meg akarja szakítani az időzítőt.



A konyhai időzítő másképp működik, mint a 24 órás rendszer. A konyhai időzítő csak egy időzítő.

4.8 Automatikus menü

1. Forgassa a gombot az órajárás irányába a kívánt menü kiválasztásához. Az A-1 és A-8 közötti menük kerülnek kijelzésre: pizza, hús, zöldség, tészta, krumpli, hal, ital és pattogatott kukorica.
2. Nyomja meg a gombot a jóváhagyáshoz.
3. Forgassa a gombot az alapértelmezett töő meg kiválasztásához a menüdiagrammal összhangban.
4. Nyomja meg a gombot a főzés megkezdéséhez.



Példa: Ha az „Automatikus menüt” szeretné arra használni, hogy 350 g halat főzzön:

1. Forgassa a gombot az órajárás irányába, amíg a képernyő „A-6“-ot jelez ki.
2. Nyomja meg a gombot a jóváhagyáshoz.
3. Forgassa a gombot a hal tömegének kiválasztásához, amíg a képernyő „350“-et jelez ki.
4. Nyomja meg a gombot a főzés megkezdéséhez.

Automatikus főzés menü

Menü	Tömeg	Képernyő
 A-1 Pizza	200 g	200
	400 g	400
 A-2 Hús	250 g	250
	350 g	350
	450 g	450

 A-3 Zöldség	200 g	200
	300 g	300
	400 g	400
 A-4 Tészta	50 g (450 ml hideg vízzel)	50
	100 g (800 ml hideg vízzel)	100
 A-5 Krumpli	200 g	200
	400 g	400
	600 g	600
 A-6 Hal	250 g	250
	350 g	350
	450 g	450
 A-7 Ital	1 pohár (120 ml)	1
	2 pohár (240 ml)	2
	3 pohár (360 ml)	3
 A-8 Pattogatott kukorica	50 g	50
	100 g	100



4.9 Töblépéses főzés

Legfeljebb 2 lépést lehet beállítani a főzéshez. Ha töblépéses főzéskor az egyik lépés kiolvaszt, akkor a kiolvasztást az első lépésbe kell helyezni.





Ha ételt akar olvasztani 5 percig, majd 80%-os mikrohullámú teljesítménnyel főzni 7 percig, hajtsa végre az alábbi lépéseket:



1. Nyomja meg egyszer a gombot.
2. Forgassa a gombot a kiolvasztási idő kiválasztásához, amíg a képernyő „5:00“-et jelez ki.
3. Nyomja meg a gombot egyszer, és a képernyő „P100“-at jelez ki.
4. Nyomja meg a gombot még egyszer vagy forgassa a gombot, hogy a mikrohullámú teljesítményét 80%-ra állítsa.

5. Nyomja meg a  gombot a jóváhagyáshoz, és a képernyő „P 80“-at jelez ki.
6. Forgassa a  gombot, hogy a főzési időt állítsa, amíg a sütő kijelzése „7:00“.
7. Nyomja meg a  gombot a főzés megkezdéséhez. A berregő megszólal egyszer az első lépéshez, és a kiolvasztási idő visszaszámlálása megkezdődik. A berregő még egyszer megszólal, amikor belép a második főzési lépésbe. A berregő 5-ször csörög a főzés végén.

4.10 Lekérdezés funkció

1. Mikrohullámú, nyomja meg a  , és az aktuális teljesítményszint kerül kijelzésre 3 másodpercig. 3 másodperc után a sütő visszatér az előző üzemmódba.
2. Főzés közben nyomja meg a  gombot, és az aktuális idő kerül kijelzésre 3 másodpercig.

4.11 Gyermekzár

1. **Lezárás:** Készenlét módban nyomja meg a  gombot 3 másodpercig, és a berregő csörgése jelzi, hogy a gyermekzárát aktiválta. Ha az idő már be van állítva, az aktuális idő is kijelzésre kerül; máskülönben  kerül kijelzésre a LED képernyőn.
2. **Feloldás:** A gyermekzár feloldásához nyomja meg a  gombot 3 másodpercig, és egy hosszú „sípolás“ jelzi, hogy a gyermekzárát kiakcsolta.

4.12 A sütő ajtajának kinyitása

Nyomja meg a  gombot, és a sütő ajtaja kinyílik.

5.1 Tisztítás



FIGYELEM: Soha ne használjon gázolajat, oldószert, maró hatású tisztítószereket, fémtárgyakat vagy kemény keféket az alkalmazás tisztításához.



FIGYELEM: Tisztításhoz soha ne merítse vízbe vagy bármilyen más folyadékba a készüléket vagy a tápkábelét.

1. Kapcsolja ki a készüléket, és húzza ki a fali konnektorból.
2. Várjon, amíg a készülék teljesen kihűl.
3. Tartsa tisztán a sütő belsejét. Törölje le egy nedves kendővel, ha kiloccsant étel vagy kiömlött ital ragad a sütő falára. Finom mosószert lehet használni, ha a sütő nagyon piszkos. Kerülje spray-k és más durva tisztítószerek használatát, mert azok homályos foltokat vagy nyomokat okozhatnak az ajtó felületén.
4. A sütő külső felületeit nedves kendővel kell tisztítani. Ne engedje víz beszívágását a szellőzőnyílásokba, hogy megelőzze a sütő működő részeinek a károsodását.
5. Törölje meg gyakran nedves kendővel az ajtó és az üveg mindkét oldalát, az ajtó tömítéseit és a mellettük lévő részeket, hogy eltávolítsa a túlcserdulásból és kiloccsanásból eredő foltokat. Ne használjon súrolószert.
6. Ne engedje, hogy a vezérlőpanel benedvesedjen. Tisztítsa meg puha, nedves kendővel. Hagyja nyitva a sütő ajtaját, hogy megelőzze az akaratlan működtetést a vezérlőpanel tisztítása közben.
7. Ha a gőz csapódik le a sütő ajtajának belsején vagy környékén, törölje le egy puha kendővel. Ez előfordulhat, ha a mikrohullámú sütőt magas páratartalmú helyen működtetik. Ez normális.
8. Egyes esetekben a tisztításhoz szükséges lehet az üvegtálca eltávolítása. Mossa meg a tálcát meleg, szappanos vízben vagy mosogatógépben.
9. A görgőgyűrűt és a sütő alját rendszeresen meg kell tisztítani a túlzott zaj elkerülése érdekében. Elegendő lenne megtörölni a sütő alsó felületét finom mosószerral. A görgőgyűrűt meleg, szappanos vízben vagy mosogatógépben lehet mosni. Ha eltávolítja a sütő belsejéből a görgőgyűrűt tisztítás céljából, gondoskodjon róla, hogy a helyes pozícióba szereli, amikor visszahelyezi.
10. A rossz szagok sütőből való eltávolítása érdekében helyezzen egy mikrohullámúban való használatra alkalmas mély tálba egy pohár vizet és egy citrom levét és héját, majd működtesse a sütőt 5 percig mikrohullámú üzemmódban. Törölje meg alaposan szárazra egy puha kendővel.
11. Kérjük, vegye fel a kapcsolatot az illetékes szervizzel, ha a sütő lámpáját kell kicserélni.
12. A sütőt rendszeresen kell tisztítani, és az étellerakódásokat el kell távolítani. Ha nem tartják tisztán a sütőt, az felületi hibákat okozhat, amelyek negatívan befolyásolják a készülék élettartamát, és veszélyeket okozhatnak.
13. Kérjük, ne dobja a készüléket a háztartási szeméttbe; a régi sütőket az önkormányzatok által biztosított különleges hulladékot kezelő központokban kell ártalmatlanítani.
14. Ha a mikrohullámú sütőt grill funkcióra használják, kis mennyiségű füst és szag keletkezhet, amely bizonyos ideig való használat után eltűnik.
15. A készüléket nem szabad gőztisztítóval tisztítani.

5.2 Tárolás

- Ha hosszú ideig nem fogja használni a készüléket, tárolja gondosan.
- Kérjük győződjön meg róla, hogy a készüléket kihúzta, lehűlt és teljesen száraz.
- A készüléket tartsa hűvös, száraz helyen.
- A készüléket tartsa gyermekek által nem hozzáférhető helyen.

6 Hibaelhárítás

Normális	
A mikrohullámú sütő interferál a tévé vételével	A rádió és tévé vételét interferencia érheti, amikor a mikrohullámú sütő működik. Ez hasonló a kisméretű elektromos készülékek, mint például mixer, porszívó vagy elektromos ventilátor által okozott interferenciához. Ez normális.
A sütő lámpája tompított	Kis teljesítményű mikrohullámú sütéskor a sütő lámpája tompított lehet. Ez normális.
Gőz csapódik le az ajtón, forró levegő jön ki a szellőzőkön	Főzés során az ételekből gőz képződhet. A gőz nagy része távozik a szellőzőkön. De valamennyi lecsapódhat hideg helyeken, például a sütő ajtaján. Ez normális.
A sütő véletlenül elindult úgy, hogy nincs benne étel.	Nem szabad úgy működtetni a készüléket, hogy nincs benne étel. Nagyon veszélyes.

Probléma	Lehetséges ok	Megoldás
Nem lehet elindítani a sütőt.	1) A tápkábel nincs rendesen bedugva.	Húzza ki. Majd dugja be újra 10 másodperc múlva.
	2) Kiegett a biztosíték vagy lekapcsolt egy megszakító.	Cserélje ki a biztosítékot vagy állítsa alaphelyzetbe a megszakítót (javításra meg cégünk szakszemélyzetével).
	3) Gond van a konnektorral.	Tesztelje a konnektort más elektromos készülékekkel.
A sütő nem melegít.	4) Az ajtó nincs rendesen becsukva.	Csukja be rendesen az ajtót.
Az üveg forgótálca zajt okoz, amikor a mikrohullámú sütő működik	5) A forgókorong és a sütő alja piszkos.	A piszkos részek tisztítását lásd a „Tisztítás és karbantartás” című fejezetben.

Leia este manual do utilizador em primeiro lugar!





Prezado Cliente,

Obrigado por preferir este aparelho da Beko. Esperamos que obtenha os melhores resultados com o nosso aparelho, que foi fabricado com tecnologia avançada e de alta qualidade. Como tal, leia com atenção todo este manual do utilizador e os outros documentos que o acompanham antes de utilizar o aparelho e guarde-o como referência para uso futuro. Se passar o aparelho para outra pessoa, dê-lhe também este manual do utilizador. Siga as instruções estando atento às informações e avisos no manual do utilizador.

Lembre-se que este manual do utilizador também pode aplicar-se a outros modelos. As diferenças entre modelos são explicitamente descritas no manual.

Significados dos símbolos

Os seguintes símbolos são usados em várias secções deste manual:

	Informações importantes ou dicas úteis sobre a utilização.
	Avisos de situações perigosas referentes à segurança de pessoas e bens.
	Aviso sobre superfícies quentes.
	Aviso de choque elétrico.



**PAPEL RECICLADO e
RECICLÁVEL**

Instruções importantes de segurança **Ler cuidadosamente e guardar para referência futura**

1.1 Advertências de segurança

Esta secção contém instruções de segurança que irão ajudar a proteger do risco de incêndio, de choque elétrico, de lesões pessoais ou danos à propriedade. O incumprimento destas instruções anula qualquer garantia.

- Os micro-ondas Beko cumprem com as normas de segurança aplicáveis, por conseguinte, no caso de quaisquer danos no aparelho ou no cabo de alimentação, os mesmos devem ser reparados ou substituídos pelo distribuidor, pelo serviço de assistência ou por um especialista e assistência autorizada para evitar qualquer perigo. Trabalhos de reparação defeituosa ou não qualificada podem causar perigo e risco para o utilizador.
- Este aparelho é destinado a ser usado em uso doméstico ou aplicações similares como:
 - Zonas de cozinha em estabelecimentos comerciais, escritórios ou outros ambientes laborais;
 - Casas rurais
 - Pelos clientes em hotéis, motéis e outros ambientes de tipo residencial;
 - Ambientes de tipo alojamento com pequeno-almoço.
- Não foi concebido para utilização industrial ou laboratórios.
- Não tentar ligar o forno com a porta aberta; caso contrário, pode ser exposto a energia nociva de micro-ondas. Os fechados de segurança não devem ser desativados ou adulterados.
- O forno micro-ondas destina-se a aquecer alimentos e bebidas. A secagem de alimentos ou roupas e o aquecimento de almofadas, chinelos, esponjas, panos húmidos e semelhantes podem causar risco de lesões, ignição ou incêndio.
- Não colocar nenhum objeto entre a parte frontal e a porta do forno. Não permita que sujidade ou resíduos de agentes de limpeza se acumulem nas superfícies de fecho.
- Quaisquer trabalhos de assistência que envolvam a remoção da tampa que fornece proteção contra a exposição à energia de micro-ondas devem ser executados por pessoal/

assistência autorizados. Qualquer outra abordagem é perigosa.

- O seu produto destina-se a cozinhar, aquecer e descongelar alimentos em casa. Não devem ser usados para fins comerciais.
- O seu forno não foi projetado para secar nenhum ser vivo.
- Não usar o seu aparelho para secar roupas ou panos de cozinha.
- Não usar este aparelho ao ar livre, casas de banho, ambientes húmidos ou em locais onde possa se molhar.
- Nenhuma responsabilidade ou reclamação de garantia será assumida por danos decorrentes do uso indevido ou manuseio inadequado do aparelho.
- Nunca tentar desmontar o aparelho. Nenhuma reclamação de garantia são aceites por danos causados por manuseio inadequado.
- Usar peças de origem ou somente peças fornecidas pelo fabricante.
- Não deixar este aparelho sem supervisão enquanto estiver em utilização.
- Usar sempre o aparelho sobre uma superfície estável, plana, limpa, seca e antiderrapante.
- O aparelho não deve ser operado por um temporizador externo ou sistema de controlo remoto separado.
- Antes de usar a aparelho pela primeira vez, limpar todas as peças. Consultar os detalhes fornecidos na secção "Limpeza e manutenção".
- Utilizar o aparelho apenas para o fim a que se destina e de acordo com este manual.
- O aparelho fica muito quente durante o uso. Prestar atenção para não tocar nas partes quentes no interior do forno.
- Não colocar o forno em funcionamento vazio.
- O utensílio de cozinha pode ficar quente devido ao calor transferido do alimento aquecido para o utensílio. Pode precisar de luvas de forno para segurar o utensílio.
- Os utensílios devem ser verificados para garantir que são adequados para uso em fornos micro-ondas.
- Não colocar o forno sobre fogões ou outros aparelhos geradores de calor. Caso contrário, pode ser danificado e a garantia será anulada.
- Pode sair vapor ao abrir as tampas ou a película depois de cozinhar os alimentos.

- O aparelho e as suas superfícies acessíveis podem ficar muito quentes quando o aparelho está em utilização.
- A porta e o vidro exterior podem ficar muito quentes quando o aparelho está em utilização.
- Assegurar que a corrente elétrica cumpre com a informação especificada na placa de classificação do aparelho.
- A única maneira de desligar o aparelho da fonte de alimentação é remover a ficha de alimentação da tomada de corrente.
- Usar o aparelho apenas com tomada com ligação à terra.
- Nunca utilizar o aparelho se o cabo de alimentação ou o aparelho estiverem danificados.
- Não usar este aparelho com um cabo de extensão.
- Nunca tocar no aparelho ou na ficha com as mãos húmidas ou molhadas.
- O aparelho deve ser posicionado de modo que a ficha se mantenha acessível.
- Evitar danos no cabo de alimentação não esmagando, dobrando ou raspando o mesmo em arestas afiadas. Manter o cabo de alimentação afastado de superfícies aquecidas e de chamas vivas.
- Assegurar que não existe o perigo de o cabo de alimentação ser acidentalmente puxado ou de alguém tropeçar nele quando o aparelho estiver a ser utilizado.
- Desligar o aparelho antes de cada limpeza e quando o aparelho não estiver em uso.
- Não puxe o cabo de alimentação do aparelho para o desligar da fonte de alimentação e nunca enrolar o cabo de alimentação ao redor do aparelho.
- Não submergir aparelho, o cabo ou a ficha em água ou em qualquer outro líquido. Não o segurar sob água corrente.
- Quando aquecer alimentos em recipientes de plástico ou papel, manter o forno sob vigilância devido à possibilidade de ignição.
- Retirar fios de arame e/ou pegas de metal de sacos de papel ou plástico antes de os colocar no forno.
- Se aparecer fumo, desligar ou retirar a ficha do aparelho se for seguro fazê-lo e manter a porta fechada de modo a abafar quaisquer chamas.
- Não usar o forno micro-ondas para armazenamento. Não deixar obje-

tos de papel, material de cozinha ou alimentos dentro do forno quando este não estiver a ser usado.

- O conteúdo de biberões e boiões de comida para bebés deve ser mexido ou agitado e a temperatura verificada antes do consumo, a fim de evitar queimaduras.
- Este aparelho é um equipamento ISM Grupo 2 Classe B. O Grupo 2 contém todos os equipamentos ISM (Industriais, Científicos e Médicos) nos quais a energia de radiofrequência é intencionalmente gerada e/ou usada na forma de radiação eletromagnética para o tratamento de materiais e equipamentos de erosão por faísca.
- O equipamento de classe B é adequado para ser utilizado em estabelecimentos domésticos e estabelecimentos diretamente ligados a uma rede de alimentação de baixa tensão.
- Não usar óleo alimentar no forno. O óleo quente pode danificar os componentes e materiais do forno e pode até causar queimaduras na pele.
- Perfurar os alimentos com crosta espessa, como batatas, curgetes, maçãs e castanhas.

- O aparelho deve ser colocado de forma que a parte traseira fique voltada para a parede.
- Antes de deslocar o aparelho, deve prender o prato giratório para evitar danos.
- Ovos na casca e ovos cozidos inteiros não devem ser aquecidos em fornos de microondas, uma vez que podem explodir, mesmo depois do aquecimento por micro-ondas terminar.

ADVERTÊNCIA: Se a porta ou os vedantes da porta estiveram danificados, o forno não deve funcionar até que seja reparado por pessoa qualificada.

ADVERTÊNCIA: É perigoso para qualquer pessoa que não um técnico competente prestar qualquer assistência ou operação de reparação que envolva a remoção da tampa que protege contra exposição à energia do micro-ondas.

ADVERTÊNCIA: Os líquidos e outros alimentos não devem ser aquecidos em recipientes fechados uma vez que estão sujeitos a explodir.

- O forno deve ser limpo regularmente e quaisquer resíduos de alimentos devem ser removidos.
- Deve haver um espaço livre mínimo

- de 20 cm acima da superfície superior do forno.
- Não cozinhar demais os alimentos; caso contrário, pode causar um incêndio.
 - Não usar produtos químicos e equipamentos de limpeza a vapor para limpar o aparelho.
 - Recomenda-se extremo cuidado ao ser usado perto de crianças e pessoas com restrições em capacidades físicas, sensoriais ou mentais.
 - Este aparelho pode ser usado por crianças com 8 anos ou mais e por pessoas que tenham capacidade física, sensorial ou mental limitada ou que não tenham conhecimento e experiência, desde que sejam supervisionados quanto ao uso seguro do produto ou sejam instruídas nesse sentido ou compreendam os riscos do uso do produto. As crianças não devem brincar com o aparelho. Os procedimentos de limpeza e manutenção do utilizador não devem ser realizados por crianças a menos que sejam controladas pelos mais velhos.
 - **Perigo de sufocação!** Manter o material de embalagem afastado do alcance das crianças.
 - Devido ao calor excessivo que ocorre nos modos grelhador e combinado, as crianças só devem ser autorizadas a usar esses modos sob a supervisão de um adulto.
 - Manter o produto e o cabo de alimentação de modo que não sejam acessíveis por crianças com menos de 8 anos de idade.
 - Não cozinhar alimentos diretamente no tabuleiro de vidro. Colocar os alimentos em/sobre utensílios de cozinha adequados antes de os colocar no forno.
 - Recipientes metálicos para alimentos e bebidas não são permitidos durante a cozedura no micro-ondas. Caso contrário, podem ocorrer faíscas.
 - O forno micro-ondas não deve ser colocado numa estrutura que não esteja de acordo com as instruções de instalação.
 - O forno micro-ondas destina-se apenas a uma utilização encastrada.
 - Se os aparelhos encastrados forem usados com altura igual ou superior a 900 mm acima do chão, ter cuidado para não deslocar o prato giratório ao retirar os recipientes do aparelho.

- Se o produto encastrado estiver numa estrutura com porta, o produto deve funcionar com a porta da estrutura aberta.

material de embalagem designados pelas autoridades locais.

1.2 Em conformidade com a Diretiva WEEE e Eliminação de Resíduos:

Este produto está em conformidade com a Diretiva EU WEEE (2012/19/EU). Este produto possui um símbolo de classificação para resíduos de equipamento elétrico e eletrónico (REEE).

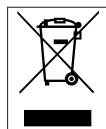

Este símbolo indica que este produto não deve ser eliminado com outros resíduos domésticos no fim da vida útil. O dispositivo usado deve ser entregue

num ponto de recolha oficial para reciclagem de dispositivos elétricos e eletrónicos. Para encontrar estes sistemas de recolha deve contactar as autoridades locais ou o revendedor onde o produto foi adquirido. Cada família desempenha um papel importante na recuperação e reciclagem de equipamentos usados. A eliminação adequada de aparelhos usados ajuda a evitar possíveis consequências negativas para o meio ambiente e a saúde humana.

1.3 Em conformidade com a Diretiva RoHS:

O produto que comprou cumpre com a Diretiva RoHS UE (2011/65/EU). Não contém materiais nocivos e proibidos especificados na Diretiva.

1.4 Informação da embalagem



Os materiais de embalagem do produto são fabricados com materiais recicláveis de acordo com os nossos Regulamentos Ambientais Nacionais. Não eliminar os

materiais de embalagem junto com lixos domésticos ou outros. Colocar nos pontos de recolha de

2 O seu forno micro-ondas

2.1 Visão geral

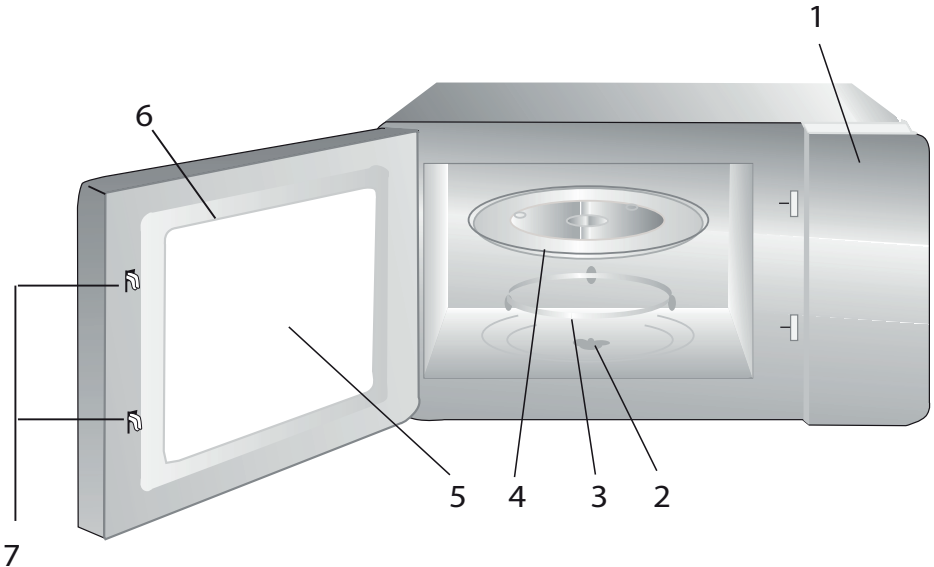

Controlos e partes

1. Painel de controlo
2. Eixo do prato rotativo
3. Suporte do prato rotativo
4. Tabuleiro de vidro
5. Janela do forno
6. Conjunto da porta
7. Sistema de segurança de interbloqueio da porta

2.2 Dados técnicos

Consumo elétrico	230 V~50 Hz, 1250 W (Micro-ondas)
Saída	800 W
Frequência de funcionamento	2450 MHz
Dimensões externas (H*W*D)	289.1*461*340 mm
Dimensões externas (conteúdo do kit) (H*W*D)	382*594*340 mm
Capacidade do forno	20 Litros
Peso líquido	12 kg
Peso líquido (conteúdo do kit)	13 kg

As marcações no produto ou os valores indicados em outros documentos fornecidos com o produto são valores obtidos em condições de laboratório de acordo com as normas relevantes. Estes valores podem variar de acordo com a utilização do aparelho e das condições ambientais. Os valores de potência são testados a 230 V.

2 O seu forno micro-ondas

2.3 Instalação do prato rotativo

- Nunca coloque o tabuleiro de vidro invertido. O tabuleiro de vidro nunca deve ser restringido.
- Tanto o tabuleiro de vidro como o suporte do prato rotativo devem ser sempre usados durante o cozinhado.
- Todos os alimentos e recipientes de comida devem ser sempre colocados no tabuleiro de vidro para serem cozinhados.
- Se o tabuleiro de vidro ou o suporte do prato rotativo racharem ou quebrarem, contacte o centro de assistência autorizado mais próximo.

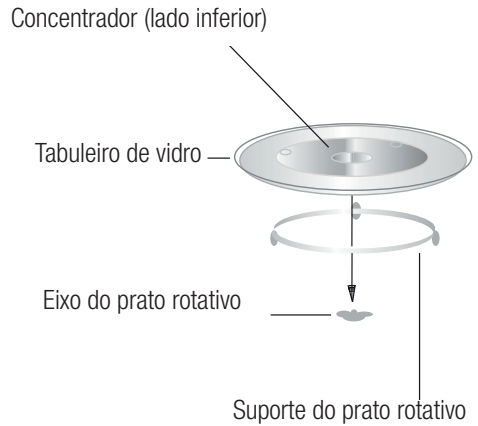

3 Instalação e ligação

3.1 Instalação e ligação

- Remova todo o material de embalagem e acessórios. Examine o forno para verificar se há alguns danos como mossa ou a porta partida. Não instale o forno se este estiver danificado.
- Retire qualquer filme protetor que se encontre na superfície do armário do forno micro-ondas.
- Não remova a cobertura de Mica castanha clara que está ligada à cavidade do forno para proteger o magnetrão.
- Selecione uma superfície plana que ofereça espaço suficiente para a entrada e saída dos canais.

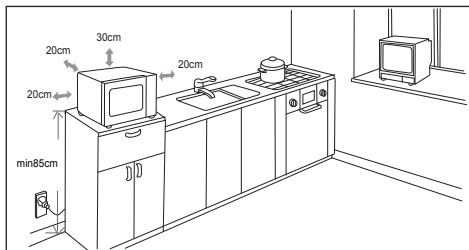

- A altura da instalação mínima é de 85 cm.
- A superfície traseira do equipamento não

deverá ser colocada contra uma parede. Deixe um espaço vazio de, pelo menos, 30 cm acima do forno, a distância mínima entre o forno e as paredes adjacentes, caso existam, deve ser de 20 cm.

- Não retire as pernas por baixo do forno.
- A obstrução das aberturas de entrada e saída podem danificar o forno.
- O aparelho está equipado com uma ficha e apenas deve ser ligado a uma tomada com terra devidamente instalada.
- A tensão de abastecimento deve corresponder à voltagem especificada na placa de classificação.
- A tomada deve ser instalada e o cabo de ligação apenas pode ser substituído por pessoal de assistência autorizado. Se a tomada deixar de ficar acessível após a instalação, deverá estar presente um dispositivo de desligamento de todos os polos, do lado da instalação com uma fenda de contacto de, pelo menos 3mm.
- Não podem ser usados adaptadores, fichas triplas ou cabos de extensão. A sobrecarga pode dar origem a um risco de incêndio.

3 Instalação e ligação



AVISO: Não coloque o forno sobre uma placa ou qualquer equipamento que emita calor. A colocação do forno sobre ou perto de uma fonte de calor pode danificar o mesmo e, como consequência a garantia tornar-se-á inválida.



A superfície acessível poderá estar quente durante o funcionamento.



Não prenda ou dobre o cabo de alimentação.



Para utilização encastrada, consulte a informação de instalação contida no kit com o código de modelo MOK 20232 X.

3.2 Interferência de rádio



O funcionamento do forno micro-ondas pode causar interferência em rádios, televisores e aparelhos semelhantes.

- Coloque o aparelho tão afastado quanto possível de rádios e televisores. O funcionamento do forno micro-ondas pode causar interferências na receção do seu rádio ou televisor.
- Ligue o forno a uma tomada elétrica doméstica normal. Certifique-se de que a voltagem e frequência são as mesmas que a voltagem e frequência da placa de classificação.
- Em caso de interferência, esta pode ser reduzida ou eliminada tomando as precauções que se indicam abaixo:
- Limpe a porta e superfície de vedação do forno.
- Volte a orientar a direção da antena do rádio ou televisor.
- Reposicione o forno em função da localização do recetor.
- Coloque o forno micro-ondas afastado do recetor.

- Ligue o forno micro-ondas a outra tomada, de modo a que o forno e o recetor estejam em linhas diferentes.

3.3 Princípios de cozinha em micro-ondas

- Prepare os alimentos cuidadosamente. Coloque as peças restantes no exterior do prato.
- Tome atenção ao tempo de cozedura. Cozinhe no mais curto espaço de tempo especificado e adicione mais algum tempo, se necessário. A comida confeccionada em demasia pode causar fumo ou poderá queimar-se.
- Cubra os alimentos enquanto cozinham. Cobrir os alimentos evita salpicos e ajuda a garantir que os mesmos são cozinhados de forma uniforme.
- Vire os alimentos, tais como aves e hambúrgueres, enquanto os cozinha num forno micro-ondas para acelerar a cozedura deste tipo de alimentos. Alimentos maiores como os assados, devem ser virados, pelo menos, uma vez.
- Vire alimentos como as almôndegas de cima para baixo, a meio da cozedura, e rode-as do centro do prato para o exterior.

3.4 Instruções de ligação à terra

O aparelho deve ser ligado à terra. Este forno tem um cabo de terra com uma ficha de terra. O aparelho deve ser ligado a uma tomada de parede instalada e ligada corretamente à terra. O sistema de ligação à terra permite que haja um fio de escape da corrente elétrica no caso de um curto-circuito e reduz o risco de choque elétrico. Recomendamos o uso de um circuito elétrico dedicado ao forno. Funcionar com alta voltagem é perigoso e pode causar fogo ou outros acidentes que danificarão o forno.



AVISO: A má utilização da ficha de terra pode causar choque elétrico.

3 Instalação e ligação



Se tem quaisquer questões sobre a ligação à terra e as instruções elétricas, por favor, consulte um técnico eletricitista qualificado ou o pessoal da assistência.



O fabricante e/ou o representantes não aceitarão qualquer responsabilidade por ferimentos ou danos no forno que possam ocorrer se os procedimentos de ligação elétrica não forem seguidos.

3.5 Teste de utensílio

Nunca coloque o forno em funcionamento vazio. A única exceção é o teste de utensílio descrito na secção que se segue. Alguns utensílios não metálicos poderão não ser adequados para uso em micro-ondas. Se não tem a certeza se o seu utensílio é adequado para micro-ondas, poderá realizar o seguinte teste.

1. Coloque o utensílio vazio que quer testar no forno micro-ondas juntamente com um copo compatível com micro-ondas e cheio com 250ml de água.
2. Coloque o forno micro-ondas em funcionamento na potência máxima durante 1 minuto.
3. Verifique cuidadosamente a temperatura do utensílio a ser testado. Se tiver aquecido, é porque não é adequado à utilização em micro-ondas.
4. Nunca exceda o limite de tempo de funcionamento de 1 minuto. Se notar que o objeto se arqueia durante 1 minuto de funcionamento, pare o micro-ondas. Os utensílios que tomam uma forma em arco, não são adequados à utilização em micro-ondas.

A lista a seguir é um guia geral que o ajudará a selecionar o utensílio adequado.

Utensílio de cozinha	Micro-ondas	Grelha	Modo combinado
Vidro resistente ao calor	Sim	Sim	Sim
Vidro não resistente ao calor	Não	Não	Não
Cerâmica resistente ao calor	Sim	Sim	Sim
Prato de plástico adequado a forno micro-ondas	Sim	Não	Não
Loiça de papel	Sim	Não	Não
Tabuleiro metálico	Não	Sim	Não
Grelha metálica	Não	Sim	Não
Filme de alumínio e tampas de folha de alumínio	Não	Sim	Não
Materiais de espuma	Não	Não	Não

4 Funcionamento

4.1 Painel de controlo

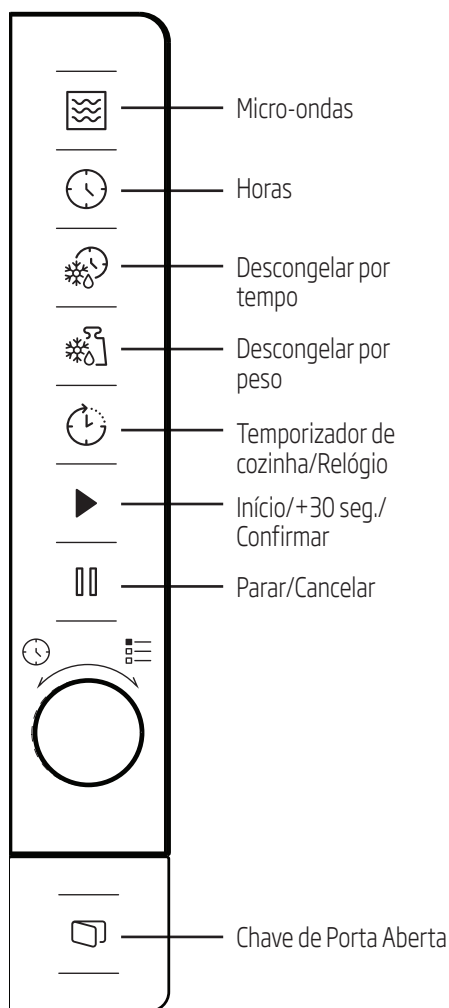

4.2 Ajuste da hora

Quando o forno micro-ondas é ligado, aparecerá no ecrã LED "0:00" e será emitido um sinal sonoro uma vez.

1. Pressiona uma vez a tecla "🕒" e os números para as horas começarão a piscar.

2. Rode "👉" para ajustar as horas; o valor introduzido deve estar entre 0 e 23.
3. Pressiona uma vez a tecla "🕒" e os números para os minutos começarão a piscar.
4. Rode "👉" para ajustar os minutos; o valor introduzido deve estar entre 0 e 59.
5. Pressione a tecla "🕒" para terminar o ajuste da hora. O símbolo ":" piscará e aparecerá a hora.



Se pressionar "🔏" durante a definição do tempo, o forno voltará automaticamente ao modo anterior.

4.3 Cozinhar com forno micro-ondas

1. Pressione "👉" e aparecerá "P100" no ecrã LED.
2. Pressione "👉" de novo ou rode "👉" para selecionar a potência desejada. De cada vez que pressionar a tecla, aparecerá "P100", "P80", "P50", "P30" ou "P10" respetivamente.
3. Pressione "▶" para confirmar e rode "👉" para definir o tempo de cozedura num valor entre 0:05 e 95:00.
4. Pressione "▶" de novo para iniciar a cozedura.



Exemplo: Se pretender usar 80% de potência de micro-ondas para cozinhar durante 20 minutos, poderá colocar o forno a funcionar seguindo os seguintes passos.

5. Pressione "👉" uma vez e aparecerá "P100" no ecrã.
6. Pressione "👉" de novo e rode "👉" para definir a potência do Micro-ondas em 80%.
7. Pressione "▶" para confirmar e aparecerá "P 80" no ecrã.
8. Rode "👉" para ajustar o tempo de cozedura até que o forno apresente "20:00".
9. Pressione "▶" para iniciar a cozedura.

4 Funcionamento

Os passos para ajustar a hora no botão de codificação são os seguintes:

Definição da duração	Valor de incremento
0-1 minuto	5 segundos
1-5 minutos	10 segundos
5-10 minutos	30 segundos
10-30 minutos	1 minuto
30-95 minutos	5 minutos

Instruções do teclado do micro-ondas

Ordem	Ecrã	Potência de Micro-ondas
1	P100	100%
2	P80	80%
3	P50	50%
4	P30	30%
5	P10	10%

4.4 Início rápido

1. No modo de espera, pressione para começar a cozinhar com a potência do micro-ondas a 100%. De cada vez que pressiona a tecla, o tempo de cozedura aumentará até atingir os 95 minutos em passos de 30 segundos.
2. Ao cozinhar nos modos forno micro-ondas, forno, grelha e modo combinado ou nos modos de descongelação por tempo, o tempo de preparação aumentará 30 segundos de cada vez que pressionar .
3. No modo de espera, pressione no sentido anti-horário para definir o tempo de cozedura de forma a começar a cozinhar com a potência do micro-ondas a 100% e pressione para começar a cozinhar.



Nos modos de menu automático e na descongelação por peso, pressionar não aumentará o tempo de cozedura.

4.5 Descongelar por tempo

1. Pressione uma vez.
2. Rode para selecionar o tempo de descongelação. O tempo máximo é de 95 minutos.
3. Pressione para começar a descongelar. A potência de descongelação é P 30 e não pode ser alterada.

4.6 Descongelar por peso

1. Pressione uma vez.
2. Rode para selecionar o peso dos alimentos entre 100 e 2000g.
3. Pressione para começar a descongelar.

4.7 Temporizador de cozinha (contador)

O seu forno está equipado com um contador automático que não está ligado às funções do forno e que pode ser utilizado separadamente na cozinha (pode ser definido até um máximo de 95 minutos.)

1. Pressione uma vez e e aparecerá "00:00" no ecrã LED.
 2. Rode para introduzir o tempo correto.
 3. Pressione para confirmar a definição.
 4. Quando a contagem decrescente do tempo introduzido chega a 0:00, o sinal sonoro apitará 5 vezes. Se a hora estiver definida (sistema de 24 horas), aparecerá no ecrã LED a hora atual.
- Pressione para interromper o temporizador a qualquer momento.





O temporizador de cozinha funciona de forma diferente do sistema de 24 horas. O temporizador de cozinha é apenas um temporizador.

4.8 Menu automático





1. Rode no sentido horário para selecionar o menu desejado. Aparecerão os menus entre "A-1" e "A-8", nomeadamente pizza, carne, vegetais, massa, batatas, peixe, bebidas e pipocas.

4 Funcionamento







2. Pressione  para confirmar.
3. Rode  para escolher o peso definido por defeito de acordo com a tabela do menu.
4. Pressione  para iniciar a cozedura.



Exemplo: Se pretende usar o "Menu automáticos" para cozinhar 350 g de peixe:

1. Rode  no sentido horário e aparecerá "A-6" no ecrã.
2. Pressione  para confirmar.
3. Rode  para seleccionar o peso do peixe até que apareça "350" no ecrã.
4. Pressione  para iniciar a cozedura.

Menu de confeção automática

Menu	Peso	Ecrã
 A-1 Pizza	200g	200
	400g	400
 A-2 Carne	250g	250
	350g	350
	450g	450
 A-3 Vegetais	200g	200
	300g	300
	400g	400
 A-4 Massa	50g (com 450ml de água fria)	50
	100g (com 800ml de água fria)	100
 A-5 Batata	200g	200
	400g	400
	600g	600
 A-6 Peixe	250g	250
	350g	350
	450g	450
 A-7 Bebidas	1 copo (120ml)	1
	2 copos (240ml)	2
	3 copos (360ml)	3









 A-8 Pipocas	50g	50
	100g	100

4.9 Cozinhar em vários passos



No máximo, podem ser definidos 2 passos para cozinhar. Ao cozinhar em vários passos, se um dos passos for a descongelação, então essa descongelação deve ser colocada no primeiro passo.



Se quiser descongelar alimentos durante 5 minutos e depois cozinhar com potência de micro-ondas a 80% durante 7 minutos, efetue os seguintes passos:

1. Pressione  uma vez.
2. Rode  para seleccionar o tempo de descongelação até que apareça "5:00" no ecrã.
3. Pressione  uma vez e aparecerá "P100" no ecrã.
4. Pressione  de novo e rode  para definir a potência do micro-ondas em 80%.
5. Pressione  para confirmar e aparecerá "P 80" no ecrã.
6. Rode  para ajustar o tempo de cozedura até que o forno apresente "7:00".
7. Pressione  para começar a cozinhar. O sinal sonoro apitará uma vez para o primeiro passo e a contagem decrescente do tempo de descongelação começará. O sinal sonoro apitará uma vez mais ao entrar no segundo passo do cozinhado. O sinal sonoro apitará 5 vezes no final do cozinhado.

4.10 Função de consulta

1. Nos modos de micro-ondas, pressione  e o nível de potência atual aparecerá durante 3 segundos. Após 3 segundos, o forno regressará ao modo anterior.
2. Ao cozinhar, pressione  e a hora atual aparecerá durante 3 segundos.

4 Funcionamento

4.11 Bloqueio infantil

1. **Bloquear:** No modo de espera, pressione "00" durante 3 segundos e ouvirá um sinal sonoro indicando que o bloqueio infantil está ativado. Se a hora já estiver definida, também aparecerá a hora atual; caso contrário, aparecerá "ε :: :: 3" no ecrã LED.
2. **Desbloquear:** Para anular o bloqueio infantil, pressione "00" durante 3 segundos e ouvirá um sinal sonoro longo, indicando que o bloqueio infantil está desativado.

4.12 Abrindo a porta do forno

Pressione " e a porta do forno será aberta.

5 Limpeza e manutenção

5.1 Limpeza



AVISO: Nunca utilize gasolina, solventes, agentes de limpeza abrasivos, objetos metálicos ou escovas duras para limpar o aparelho.



AVISO: Nunca mergulhe o aparelho ou o seu cabo de alimentação em água ou em qualquer outro líquido.

1. Desligue o aparelho e retire a ficha da tomada.
2. Deixe o aparelho arrefecer completamente.
3. Mantenha limpo o interior do forno. Limpe com o pano húmido quando os salpicos de alimentos ou de líquidos se agarrarem às paredes do forno. Poderá ser usado um detergente suave se o forno ficar muito sujo. Evite usar sprays e outros agentes de limpeza agressivos pois eles poderão causar manchas, marcas e opacidade na superfície da porta.
4. As superfícies exteriores do forno devem ser limpas com um pano húmido. Não permita a entrada de água pelas aberturas de ventilação para evitar danos na peças de funcionamento do forno.
5. Limpe frequentemente com um pano húmido ambos os lados da porta e o vidro, as juntas da porta e as peças próximas, de forma a remover as manchas devidas a salpicos e transbordos. Não use produtos de limpeza abrasivos.
6. Não deixe que o painel de controlo se molhe. Limpe com um pano húmido e macio. Deixe a porta do forno aberta para evitar o funcionamento acidental ao limpar o painel de controlo.
7. Se o vapor se acumular no interior ou em redor da porta do forno, limpe com um pano macio. Isto pode ocorrer quando o forno micro-ondas estiver a funcionar sob condições de humidade elevada. Isto é normal.
8. Em alguns casos, poderá precisar de remover o tabuleiro de vidro para limpar. Lave o tabuleiro em água morna e sabão ou na máquina de lavar.
9. O anel rotativo e o fundo do forno devem ser limpos regularmente para evitar ruído excessivo. Será suficiente limpar a superfície inferior do forno com um detergente suave. O anel rotativo pode ser lavado em água morna e sabão ou na máquina de lavar. Quando remover o anel rotativo do fundo

5 Limpeza e manutenção

interior do forno para o limpar, certifique-se de que o instala na posição correta quando o voltar a colocar.

10. Para retirar maus cheiros do seu forno, coloque um copo de água com sumo e casca de um limão num recipiente adequado para utilização em micro-ondas e coloque o forno em funcionamento durante 5 minutos no modo de micro-ondas. Limpe cuidadosamente e seque com um pano macio.
11. Por favor, contacte o serviço autorizado quando a lâmpada do forno precisar de ser substituída.
12. O forno deve ser limpo regularmente e quaisquer depósitos de comida deverão ser removidos. Se o forno não for mantido limpo, isto pode causar defeitos na superfície que podem afetar negativamente o tempo de vida do aparelho e podem também causar riscos.
13. Por favor, não elimine este aparelho com o lixo doméstico; os fogões velhos devem ser eliminados em centros especiais de resíduos disponibilizados pelos municípios.
14. Quando o forno micro-ondas é usado na função de grelhador, poderá ocorrer uma pequena quantidade de fumo e odor que desaparecerá após algum tempo de utilização.

5.2 Armazenamento

- Se não tenciona utilizar o aparelho durante um longo período de tempo, guarde-o cuidadosamente.
- Certifique-se de que o aparelho está desligado da tomada, frio e totalmente seco.
- Guarde o aparelho num local fresco e seco.
- Mantenha o aparelho fora do alcance de crianças.

5.3 Manevrarea și transportul

- În timpul manevrării și transportului, transportați produsul în ambalajul său original. Ambalajul aparatului îl protejează împotriva deteriorării fizice.
- Nu plasați obiecte grele pe aparat sau pe ambalaj. Aparatul poate fi deteriorat.
- Căderea aparatului îl poate face nefuncțional sau poate provoca daune permanente.

6 Eolução de problemas

Normal	
O forno micro-ondas interfere com a recepção da televisão	A recepção de rádio e televisão pode sofrer interferências quando o forno micro-ondas está a funcionar. É semelhante à interferência causada por pequenos aparelhos elétricos, como a misturadora, aspirador e ventoinha elétrica. Isto é normal.
A luz do forno está desvanecida.	Ao cozinhar com baixa potência de micro-ondas, a luz do forno poderá ser desvanecida. Isto é normal.
Vapor acumulado na porta, ar quente a sair das aberturas de ventilação	Durante o cozinhado, poderá sair vapor dos alimentos. A maior parte deste vapor sairá pelas aberturas de ventilação. Mas algum dele poderá acumular-se num local fresco tal como a porta do forno. Isto é normal.
O forno começa a funcionar acidentalmente, sem alimentos lá dentro.	Não é permitido colocar o aparelho em funcionamento sem quaisquer alimentos no interior. Isto é muito perigoso.

Problema	Possível motivo	Solução
Não é possível pôr o forno a funcionar.	(1) O cabo de alimentação não está ligado corretamente.	Desligue. Depois volte a ligar ao fim de 10 segundos.
	(2) O fusível está fundido ou está ativado um corta-circuitos.	Substitua o fusível ou reinicie o corta-circuitos (reparado por pessoal profissional da nossa empresa).
	(3) Problemas com a tomada.	Teste a tomada com outro aparelho elétrico.
O forno não aquece.	(4) A porta não está fechada corretamente.	Feche a porta corretamente.
O prato rotativo em vidro faz barulho quando o forno micro-ondas está a funcionar	(5) O prato rotativo e o fundo do forno estão sujos.	Consulte a secção "Limpeza e Manutenção" para limpar as peças sujas.
O forno apresenta o erro E-3 e não funciona.	(6) A porta do forno não abre (devido a uma obstrução na frente da porta, baixa voltagem, etc.)	Desligue. Depois volte a ligar ao fim de 10 segundos.



**Contacte a assistência técnica:
707 014 192 / 215 557 319**

CONDIÇÕES DE GARANTIA - PORTUGAL

Este certificado cobre a garantia de reparação do seu eletrodoméstico da linha branca e pequeno eletrodoméstico (*) durante o período de garantia legal determinado pela legislação em vigor a contar da data de compra, contra defeitos de funcionamento provenientes do fabrico ou dos materiais; ou de substituição do aparelho, a menos que uma dessas opções seja impossível ou desproporcionada em relação à outra. Quando detetar um defeito ou anomalia no aparelho entre imediatamente em contacto conosco para nos informar da não conformidade. Os pequenos eletrodomésticos devem ser entregues na oficina de serviço oficial da marca para a sua revisão.

Esta garantia só será válida se for apresentada a fatura, o recibo de compra, ou a nota de entrega correspondente a aquisição do produto. Esta garantia é válida em território espanhol e português para aparelhos distribuído pela Beko Home Appliances Portugal, Unipessoal, Lda. A garantia só é válida para o primeiro comprador ou adquirente do produto. A garantia será válida para os aparelhos cuja instalação esteja correta e que estejam localizados em condições climáticas e ambientais adequadas para o seu correto funcionamento.

EXCLUSÕES DA GARANTIA

O custo da reparação será pago pelo utilizador nos seguintes casos:

- Aparelhos utilizados para uso profissional ou não exclusivamente doméstico.
- Os equipamentos desmontados ou manuseados por outras pessoas que não os serviços técnicos expressamente autorizados.
- Instalações, transporte, substituição de equipamento, colocação em funcionamento, alteração do sentido das portas.
- Intervenções de manutenção ou informações sobre a utilização dos aparelhos.
- Alteração de injetores em aparelhos a gás.
- As avarias causadas pela falta de manutenção ou limpeza, ou aquelas causadas por um uso inadequado, sobrecarga, abandono ou de uma forma a não respeitar as instruções de uso ou instalação dos aparelhos.
- As avarias provocadas por causas acidentais, sinistros de força maior ou resultantes de instalação inadequada e em geral, avarias por razões não relacionadas com o produto.
- As avarias causadas por ligações que podem apresentar flutuações, irregularidades ou falta de uniformidade no fornecimento, por exemplo: abastecimento de água impulsionado por grupos de pressão, energia solar, energia eólica, geradores de energia elétrica ou outro tipo de fornecimento não-padrão.
- A substituição de materiais quebrados ou danificados por desgaste ou uso não normal do aparelho, ou consumíveis tais como: juntas, plásticos, borracha, correias, vidros, pincéis, lâmpadas, asas, puxadores, tampas de queimadores, filtros, grelhas, ânodos de sacrifício (magnésio ou similares) de aquecedores ou caldeiras, etc.
- Os aparelhos que apresentem oxidação, ou danos por corrosão nos esmaltes ou na pintura, que possam ter sido causados por efeitos químicos ou eletroquímicos da água ou de qualquer outra substância, ou acelerados por circunstâncias ambientais ou climáticas desfavoráveis.
- Defeitos estéticos em serigrafia ou pintura.
- Os danos causados por transporte ou manuseio, colisões, etc.
- Os aparelhos devem ser instalados de forma acessível em caso de reparação, devendo o utilizador assumir os custos necessários para aceder ao aparelho para reparação e substituição.

A presente garantia não afeta os direitos de que o consumidor dispõe conforme o previsto na legislação em vigor. O Serviço Oficial de Assistência Técnica resolverá qualquer incidente que o seu aparelho possa necessitar, desde que o aparelho seja instalado de forma acessível.

As marcas BEKO e GRUNDIG são distribuídas por Beko Home Appliances Portugal, Unipessoal, Lda

DADOS DO APARELHO (a ser preenchido pelo Distribuidor):

Detentor:	Carimbo do estabelecimento:	
Modelo:	Nº série:	
Estabelecimento:	Data de compra:	

O fiador e o importador do seu eletrodoméstico é: Beko Home Appliances Portugal, Unipessoal, Lda; Edifício Amoreiras Square; Rua Carlos Alberto da Mota Pinto, nº 17, 3ºA, Amoreiras 1070-313, Lisboa, Portugal.

Conheça-nos melhor na nossa página: www.beko.com Conserve este documento, é importante para si.

(*) São considerados eletrodomésticos da linha branca, os aparelhos de cozinha, limpeza, refrigeração e ventilação de tamanho grande e pequenos eletrodomésticos, os de higiene pessoal, manutenção do lar e preparação de alimentos.

Vă rugăm să citiți mai întâi acest manual de utilizare!

Stimate client,

Vă mulțumim pentru că ați ales acest produs Beko. Sperăm să obțineți cele mai bune rezultate de la aparatul dumneavoastră, care a fost fabricat la o calitate înaltă și cu tehnologie performantă. Din acest motiv, vă rugăm să citiți cu atenție și în întregime acest manual de utilizare și toate celelalte documente însoțitoare înainte de a utiliza aparatul și să le păstrați pentru consultări ulterioare. Dacă transmiteți produsul altei persoane, oferiți-i și manualul de utilizare. Urmați instrucțiunile și acordați atenție tuturor informațiilor și avertismentelor din manualul de utilizare.

Nu uitați că acest manual de utilizare poate fi aplicat și altor modele. Diferențele dintre modele sunt descrise în manual în mod explicit.

Semnificația simbolurilor

Următoarele simboluri sunt utilizate în diverse părți ale acestui manual de utilizare:



Informații importante și sugestii utile cu privire la utilizare.



Avertismente pentru situații periculoase privitoare la siguranța vieții și a proprietății.



Avertisment pentru suprafețe fierbinți.



AVERTISMENT: Avertisment privind electrocutarea.



HĂRTIE RECICLATĂ ȘI
RECICLABILĂ

Instrucțiuni importante cu privire la siguranță

Citiți cu atenție și păstrați-le pentru referință viitoare

Această secțiune conține instrucțiuni privind siguranța care vă vor proteja împotriva riscului de incendiu, electrocutării, expunerii la scurgerea energiei microundelor, vătămărilor corporale și pagubelor materiale. Nerespectarea acestor instrucțiuni invalidează garanția furnizată.

1.1 Siguranță generală

- Cuptoarele cu microunde de la Beko sunt conforme standardelor de siguranță aplicabile; din acest motiv, în caz de orice avarii ale produsului sau ale cablului de alimentare, acesta trebuie reparat sau înlocuit de un dealer, un centru de service sau un service specializat sau autorizat similar, pentru evitarea oricărui pericol. Lucrările de reparații greșite sau efectuate de persoane necalificate pot cauza pericole sau riscuri utilizatorului.
- Acest produs este destinat utilizării în scop casnic și aplicațiilor similare cum ar fi:
 - Bucătării pentru personalul din magazine, birouri sau alte medii de lucru;
 - Ferme
 - De către clienți în hoteluri, moteluri sau alte medii de tip rezidențial;
 - Medii de tip pensiune.
- Nu încercați să porniți cuptorul atunci când ușa este deschisă; în caz contrar, puteți fi expus la energia periculoasă a microundelor. Dispozitivele de siguranță nu trebuie dezactivate sau modificate.
- Nu puneți obiecte între partea frontală și ușa cuptorului. Nu permiteți formarea murdăriei sau resturilor agentului de curățare pe suprafețele de închidere.
- Cuptorul cu microunde este destinat doar pentru încălzirea alimentelor și băuturilor. Uscarea alimentelor sau articolelor de îmbrăcăminte și încălzirea pernelor electrice, papucilor, bureților, textilelor umede și a altor articole similare pot genera riscuri de rănire, aprindere sau incendiu.
- Orice lucrări de service, ce implică scoaterea panoului ce asigură protecție împotriva expunerii la energia microundelor, trebuie să

Instrucțiuni importante referitoare la siguranță și mediul înconjurător

- fie efectuate de către persoane/ service autorizate. Orice altă abordare este periculoasă.
- Produsul dumneavoastră este destinat gătirii, încălzirii și decongelării alimentelor în casă. Nu trebuie utilizat în scopuri comerciale. Producătorul nu va fi răspunzător pentru avariile care survin din utilizarea incorectă.
 - Nu utilizați acest produs afară, în baie, în medii umede sau locuri în care se poate uda.
 - Nu va fi asumată nicio responsabilitate sau solicitare de garanție pentru avariile ce survin în timpul întrebuințării greșite sau a manevrării incorecte a produsului.
 - Nu încercați niciodată să demontați produsul. Nu sunt acceptate solicitări de garanție pentru avarii cauzate de manevrarea incorectă a produsului.
 - Utilizați doar componente originale sau componente recomandate de producător.
 - În timpul utilizării, nu lăsați produsul nesupravegheat.
 - Utilizați întotdeauna produsul pe o suprafață stabilă, dreaptă, curată uscată și aderentă.
 - Acest produs nu trebuie utilizat cu un ceas exterior sau un sistem separat de control prin telecomandă.
 - Înainte de prima utilizare a produsului, curățați toate componentele. Vă rugăm să consultați detaliile prezentate în secțiunea "Curățare și întreținere".
 - Utilizați acest produs doar pentru uzul destinat, așa cum este descris în acest manual. Nu utilizați substanțe chimice abrazive sau abur pentru curățarea produsului. Acest cuptor este destinat încălzirii și gătirii alimentelor.
 - Nu este destinat uzului industrial sau în laborator.
 - Nu utilizați produsul ca să uscați articole de îmbrăcăminte sau prosoape de bucătărie.
 - În timpul utilizării, produsul devine foarte fierbinte. Fiți atenți să nu atingeți părțile fierbinți din interiorul cuptorului.
 - Cuptorul dumneavoastră nu este destinat uscării nici unei viețuitoare.
 - Nu utilizați cuptorul fără alimente.
 - Folosiți numai ustensile adecvate utilizării în cuptoarele cu microunde.

Instrucțiuni importante referitoare la siguranță și mediul înconjurător

- Ustensilele de gătit pot deveni fierbinți din cauza căldurii transferate de la alimentele încălzite. Pentru manipularea ustensilelor aveți nevoie de mănuși de bucătărie.
- Ustensilele vor fi verificate pentru a se asigura că sunt adecvate utilizării în cuptoarele cu microunde.
- Nu așezați cuptorul pe plite sau alte produse de generare a căldurii. În caz contrar, acesta poate fi avariat și garanția devine nulă.
- Cuptorul cu microunde nu trebuie să fie așezat într-un dulap care nu corespunde cu instrucțiunile de montaj.
- Aburul poate ieși în momentul deschiderii capacelor sau foliei, după gătitul alimentelor.
- Atunci când scoateți alimente încălzite, utilizați mănuși.
- Atunci când produsul este în folosință, acesta și suprafețele accesibile pot fi foarte fierbinți.
- Atunci când produsul este în folosință, ușa și geamul extern pot deveni foarte fierbinți.
- Dacă cablul de alimentare este avariat, trebuie să fie înlocuit de producător sau agentul său de service sau o persoană cu o calificare similară pentru prevenirea apariției pericolului.
- Asigurați-vă că tensiunea de alimentare corespunde cu informațiile furnizate pe plăcuța cu date tehnice a produsului. Singura modalitate de deconectare a aparatului de la priză este scoaterea ștecherului de alimentare din priză. Utilizați produsul doar cu o priză cu împământare.
- Nu utilizați aparatul atunci când cablul de alimentare sau aparatul în sine este avariat.
- Nu utilizați acest aparat cu un prelungitor.
- Nu atingeți niciodată aparatul sau priza cu mâinile umede.
- Puneți aparatul într-o poziție în așa fel încât ștecherul să fie întotdeauna accesibil.
- Preveniți avarierea cablului de alimentare prin comprimare, deformare sau frecarea de margini tăioase. Țineți cablul de alimentare departe de suprafețele fierbinți și flacăra deschisă.
- Asigurați-vă că nu există niciun pericol să scoateți cablul de alimentare accidental din priză și că nu se poate împiedica nimeni de el

Instrucțiuni importante referitoare la siguranță și mediul înconjurător

- atunci când cuptorul este în folosință.
- Înainte de fiecare curățare și atunci când produsul nu este folosit, scoateți-l din priză.
 - Pentru deconectarea aparatului, nu trageți de cablul de alimentare și nu înfășurați niciodată cablul în jurul produsului.
 - Nu cufundați aparatul, cablul de alimentare sau ștecherul în apă sau alte lichide. Nu-l țineți sub apă curentă.
 - Atunci când încălziți alimente în recipiente de plastic sau hârtie, verificați frecvent cuptorul deoarece există posibilitatea de aprindere.
 - Înainte de introducerea în cuptor a pungilor adecvate pentru utilizare în cuptorul cu microunde, scoateți firele de sârmă și/sau mânerele metalice ale pungilor de hârtie sau plastic.
 - Dacă observați fum, închideți sau scoateți din priză produsul și țineți ușa închisă pentru a înăbuși orice flacără.
 - Nu utilizați interiorul cuptorului pentru depozitare. Atunci când cuptorul nu este în funcțiune, nu lăsați articole din hârtie, materiale de gătit sau alimente în cuptor.
 - Înainte de consum și pentru a evita arsurile, conținutul biberoanelor și al borcanelor cu mâncare pentru bebeluși trebuie să fie amestecate și agitate, iar temperatura trebuie să fie verificată.
 - Acest produs este un echipament ISM din Grupa 2 clasa B. Grupa 2 cuprinde tot echipamentul ISM (industrial, științific și medical) în care energia radio este generată intenționat și/sau utilizată sub formă de radiație electromagnetică pentru tratamentul materialului și echipamentul de eroziune prin scânteie.
 - Echipamentul din clasa B este adecvat utilizării casnice și în locuințe conectate direct la rețeaua de alimentare cu tensiune joasă.
 - În momentul utilizării, ușa sau suprafețele exterioare ale produsului pot deveni fierbinți.
 - Încălzirea băuturilor la microunde poate cauza fierberea acestora și pot da pe afară la scoaterea din cuptor; aveți grijă cum țineți recipientele.
 - Nu prăjiți nimic în cuptor. Uleiul încins poate avaria componentele și materialele cuptorului și poate chiar cauza arsuri ale pielii.

Instrucțiuni importante referitoare la siguranță și mediul înconjurător

- Perforați mâncarea cu coajă groasă cum ar fi cartofii, dovleceii, merele și castanele.
- Aparatul trebuie să fie montat în așa fel încât partea din spate să fie la perete.
- Înainte de mutarea produsului, asigurați discul turnant pentru a preveni avarierea acestuia.
- Ouăle în coajă și ouăle fierte tari nu trebuie încălzite în cuptoarele cu microunde deoarece pot exploda, chiar după ce încălzirea cu microunde s-a încheiat.
- Nu scoateți componentele din partea posterioară și partea laterală a produsului ce protejează distanțele minime dintre pereții cuptorului și aparat, pentru a permite circulația necesară a aerului.
- Nemenținerea în stare curată a cuptorului poate duce la deteriorarea suprafeței acestuia, ceea ce poate afecta în mod negativ viața produsului sau chiar genera situații periculoase.
- Curățarea chederelor ușii și a componentelor adiacente: Utilizați apă fierbinte cu săpun. Curățați cu o cârpă pentru vase, nu frecăți. Nu utilizați o racletă din metal sau sticlă pentru curățare.

AVERTISMENT: Dacă ușa sau chederalele ușii sunt avariate, cuptorul nu trebuie utilizat până când acesta nu este reparat de o persoană calificată.

AVERTISMENT: Este periculos ca operațiunile de service sau reparații care implică scoaterea capacului care protejează împotriva expunerii la energia microundelor să fie efectuate de altcineva decât persoana calificată.

AVERTISMENT: Lichidele și alte alimente nu trebuie încălzite în recipiente etanșe deoarece pot exploda.

- Cuptorul trebuie să fie curățat regulat și depozitele de mâncare trebuie eliminate.
- Deasupra suprafeței superioare a cuptorului trebuie să existe o distanță liberă de minim 30 cm.
- Nu utilizați aparatul pentru nimic altceva decât destinația de utilizare.
- Nu utilizați aparatul ca sursă de căldură.
- Cuptorul cu microunde este destinat doar pentru decongelarea, gătitul și încălzirea preparatelor.
- Nu gătiți excesiv produsele; în caz contrar puteți cauza un incendiu.

Instrucțiuni importante referitoare la siguranță și mediul înconjurător

- Nu utilizați aspiratoare pe bază de abur pentru curățarea produsului.
- Atunci când cuptorul este utilizat lângă copii și persoane care prezintă abilități fizice, senzoriale sau mentale limitate, se recomandă atenție extremă.
- Acest produs poate fi utilizat de copii de la 8 ani în sus și de persoane cu capacitate fizică, senzorială sau mentală limitată sau care nu au cunoștințe și experiență, atât timp cât sunt supravegheați pentru utilizarea în siguranță a produsului sau sunt instruiți corespunzător sau înțeleg riscurile de utilizare a produsului. Copiii nu trebuie să se joace cu produsul. Procedurile de curățare și întreținere nu trebuie să fie efectuate de copii, cu excepția cazului în care sunt supravegheați de un adult.
- Pericol de sufocare! Mențineți materialele de ambalare departe de copii.
- Permiteți copiilor să utilizeze cuptorul fără supraveghere numai atunci când aceștia au fost instruiți corespunzător cu privire la utilizarea în siguranță a cuptorului cu microunde și înțelegerea pericolelor de utilizare necorespunzătoare.
- Din cauza căldurii excesive emise în modul de grătar și de combinare, aceste moduri pot fi folosite de copii doar cu supravegherea unui adult.
- Țineți produsul și cablul său de alimentare departe de copiii cu vârsta sub 8 ani.
- Atunci când produsul este în folosință, acesta și suprafețele accesibile pot fi foarte fierbinți. Țineți copiii departe de cuptor.
- Acest aparat nu este destinat utilizării de către persoane (inclusiv copii) cu capacități fizice, senzoriale sau mentale reduse, ori fără experiență și cunoștințe, cu excepția cazului în care sunt supravegheate sau instruite cu privire la utilizarea aparatului de către o persoană responsabilă pentru siguranța lor.
- Copiii trebuie supravegheați pentru a nu se juca cu aparatul.
- **AVERTISMENT:** Permiteți copiilor să utilizeze cuptorul fără supraveghere numai atunci când aceștia au fost instruiți corespunzător cu privire la utilizarea în siguranță a cuptorului cu microunde și înțelegerea pericolelor de utilizare necorespunzătoare.

1.2 Conformitate cu Directiva WEEE și depozitarea la deșeurile a produsului uzat:

Acest produs respectă Directiva UE WEEE (2012/19/UE). Produsul este marcat cu un simbol de clasificare pentru deșeurile electrice și electronice (WEEE).

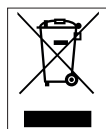

Acest simbol indică faptul că produsul nu trebuie eliminat cu alte deșeurile menajere la finalul perioadei de utilizare. Dispozitivele utilizate trebuie returnate la punctul special de reciclare de dispozitive electrice și electronice. Pentru a găsi aceste sisteme de colectare contactați autoritățile locale sau distribuitorul de la care a fost achiziționat produsul. Fiecare gospodărie are un rol important în recuperarea și reciclarea electrocasnicilor vechi. Eliminarea corespunzătoare a electrocasnicilor utilizate ajută la prevenirea posibilelor consecințe negative pentru mediu și sănătatea umană.

1.3 Conformitate cu Directiva RoHS:

Produsul pe care l-ați achiziționat respectă Directiva UE RoHS (2011/65/UE). Nu conține materiale dăunătoare și interzise specificate în Directivă.

1.4 Informații despre ambalaj



Ambalajul produsului este fabricat din materiale reciclabile conform Legislației Naționale. Ambalajele nu trebuie aruncate împreună cu gunoiul menajer sau alt tip. Duceți-le la punctele de colectare destinate ambalajelor amenajate de către autoritățile locale.

2 Cuptorul cu microunde

2.1 Prezentare generală

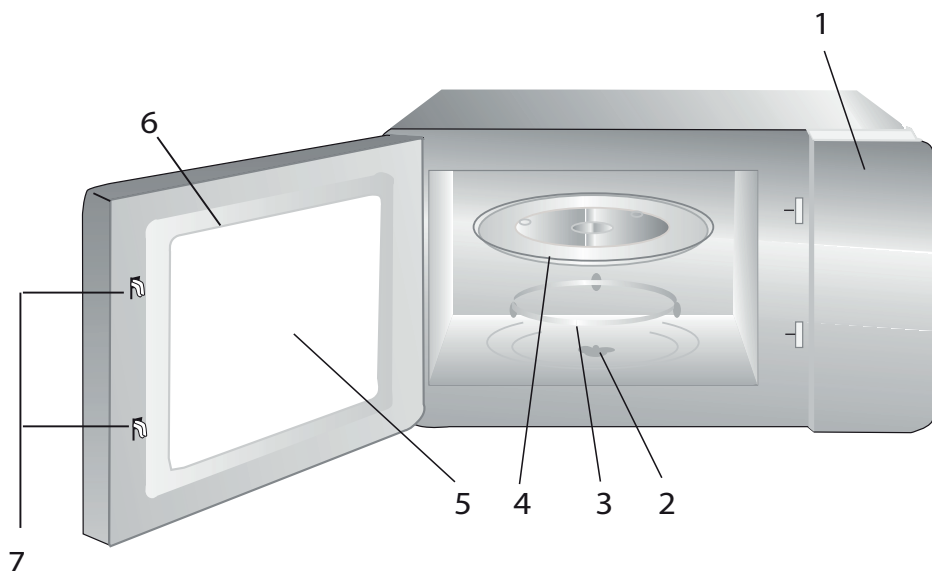

1. Panou de comandă
2. Ax disc turnant
3. Suport disc turnant
4. Tăviță de sticlă
5. Geam cuptor
6. Grup ușă
7. Sistem de blocare de siguranță a ușii

2.2 Date tehnice

Consum de electricitate	230 V~50 Hz, 1250 W (Microunde)
Putere maximă	800 W
Frecvență de utilizare	2450 MHz
Dimensiuni externe (Î*L*A)	289.1*461*340 mm
Dimensiuni exterioare-conținut kit (Î*L*A)	382*594*340 mm
Capacitate cuptor	20 de litri
Greutate netă	12 kg
Greutate netă (conținut kit)	13 kg

Simbolurile de pe produs sau valorile prezentate în alte documente furnizate împreună cu produsul reprezintă valorile obținute în condiții de laborator conform standardelor relevante. Aceste valori pot varia în funcție de utilizarea produsului și condițiile ambientale. Valorile de putere sunt testate la o tensiune de 230V.

2 Cuptorul cu microunde

2.3 Montarea discului turnant

- Nu puneți niciodată tăvița de sticlă cu fața în jos. Tăvița de sticlă trebuie să fie folosită întotdeauna.
- În timpul gătirii, atât tăvița din sticlă, cât și discul turnant trebuie să fie utilizate.
- Pentru gătire, toate alimentele și recipientele alimentelor trebuie întotdeauna să fie așezate pe tăvița de sticlă.
- Dacă tăvița de sticlă sau discul turnant se crapă sau se sparge, contactați cel mai apropiat centru de service autorizat.

Butuc (partea inferioară)

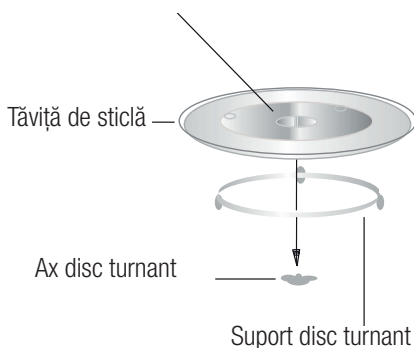

3 Instalarea și conectarea

3.1 Instalarea și conectarea

- Scoateți toate materialele de ambalare și accesoriile. Examinați cuptorul pentru a vedea dacă prezintă orice fel de avarii, cum ar fi urme de lovitură sau ușă crăpată. Dacă cuptorul este avariât, nu-l montați.
- Scoateți orice peliculă de protecție găsită pe suprafața cuptorului cu microunde.
- Pentru protejarea magnetronului, nu scoateți protecția de mica de culoare maro deschis care este atașată de cavitatea cuptorului.
- Alegeți o suprafață plană care furnizează spațiu suficient pentru conductele de alimentare și evacuare.

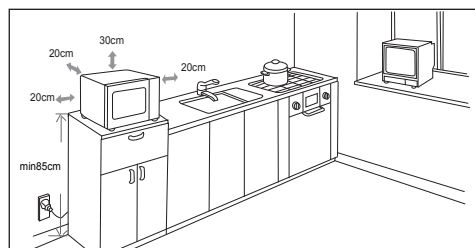

- Înălțimea minimă de montare este de 85 de cm.

- Partea din spate a aparatului nu trebuie să fie stea lipită de perete. Deasupra cuptorului lăsați o distanță minimă de 30 de cm; între cuptor și pereții adiacenți este necesară o distanță minimă de 20 de cm.
- Nu eliminați distanțierile de sub cuptor.
- Obstrucționarea orificiilor de admisie și evacuare poate deteriora cuptorul.
- Aparatul este prevăzut cu un conector și trebuie conectat numai la o priză de împământare instalată corect.
- Tensiunea prizei trebuie să corespundă cu tensiunea indicată pe plăcuța cu caracteristicile tehnice.
- Dacă ștecherul nu mai este accesibil după instalare, pe partea de instalare trebuie să existe un întrerupător de izolare cu decalaj de contact de cel puțin 3 mm.
- Nu trebuie utilizate adaptoare, prize multiple și cabluri prelungitoare. Supraîncărcarea poate conduce la un risc de incendiu.

3 Instalarea și conectarea



AVERTISMENT: Nu așezați cuptorul pe o plită sau pe orice alt aparat care emite căldură. Plasarea cuptorului pe sau în apropierea unei surse de căldură poate deteriora cuptorul și, în consecință, garanția va deveni nulă.



În timpul utilizării, suprafața accesibilă poate fi fierbinte.



Nu blocați și nu îndoiiți cablul de alimentare.

3.2 Interferențe radio



Funcționarea cuptorului cu microunde poate cauza interferențe cu radioul, televizorul și aparatele similare.

- Plasați cuptorul la distanță față de aparate radio și TV. Utilizarea cuptorului cu microunde poate cauza interferențe în recepționarea semnalului radio sau tv. 2. Conectați cuptorul la o priză de menaj standard. Asigurați-vă că tensiunea și frecvența sunt identice cu tensiunea și frecvența menționate pe plăcuța cu caracteristicile tehnice.
- Puteți reduce sau elimina interferențele luând precauțiile de mai jos:
- Curățați ușa și suprafața de etanșare a cuptorului.
- Reorientați direcția antenei radio sau TV.
- Repoziționați cuptorul în funcție de amplasarea receptorului.
- Puneți cuptorul cu microunde departe de receptor.
- Conectați cuptorul cu microunde la o altă priză; astfel, cuptorul cu microunde și receptorul se vor conecta pe linii diferite.

3.3 Principiile gătirii la microunde

- Pregătiți alimentele cu grijă. Puneți părțile rămase spre exteriorul farfuriei.
- Atenție la durata de gătire. Gătiți alimentele la durata cea mai mică specificată și apoi mai adăugați puțin timp dacă este nevoie. Alimentele supraîncălzite pot scoate fum sau se pot arde.
- Acoperiți alimentele în timpul preparării. Acoperirea alimentelor împiedică stropirea și asigură gătitura uniformă a acestora.
- Întoarceți pe partea cealaltă preparatele, cum ar fi carnea de pui și hamburgerii, în timp ce le gătiți în cuptorul cu microunde pentru a accelera gătitura acestor tipuri de mâncare. Alimentele mai mari, cum ar fi friptura, trebuie întoarse pe partea cealaltă cel puțin o dată.
- Întoarceți preparatul pe partea cealaltă la mijlocul gătitului, cum ar fi chiftelele și schimbați-le locul din centrul farfuriei spre exterior.

3.4 Instrucțiuni de împământare

Acest aparat trebuie să fie împământat. Acest cuptor are un cablu de împământare cu un ștecher de împământare. Produsul trebuie conectat la o priză de perete instalată și împământată corect. Sistemul de împământare include un cablu de scurgere pentru curent electric în caz de scurtcircuit, care reduce riscul de șocuri electrice. Vă recomandăm să utilizați un circuit electric dedicat cuptorului. Folosirea produsului cu tensiuni ridicate este periculoasă și poate cauza incendii sau alte accidente care pot avaria cuptorul.



AVERTISMENT: Folosirea necorespunzătoare a ștecherului de împământare poate cauza șoc electric.

3 Instalarea și conectarea



Dacă aveți întrebări cu privire la împământare și instrucțiunile privind curentul electric, consultați un tehnician electric calificat sau personalul de la service.



Producătorul și/sau furnizorul nu acceptă nicio responsabilitate pentru deteriorarea sau avarierea cuptorului care pot surveni dacă nu se respectă procedurile privind conectarea electrică.

3.5 Testarea ustensilelor

Nu folosiți niciodată cuptorul cu microunde atunci când este gol. Singura excepție este testarea ustensilelor descrisă în secțiunea următoare. Este posibil ca anumite ustensile nemetalice să nu fie potrivite pentru utilizarea în cuptorul cu microunde. Dacă nu sunteți sigur dacă ustensila dvs. este potrivită pentru cuptorul cu microunde, puteți efectua următorul test.

1. Puneți ustensile goale de testat în cuptorul cu microunde împreună cu un pahar compatibil cu microundele, umplut cu 250 ml de apă.
2. Folosiți cuptorul cu microunde la putere maximă timp de 1 minut.
3. Verificați cu atenție temperatura ustensilei care este testată. Dacă s-a încălzit, nu este potrivită pentru utilizare în cuptorul cu microunde.
4. Nu depășiți niciodată limita de timp de funcționare de 1 minut. Dacă observați scântei în timpul perioadei de 1 minut de funcționare, opriți cuptorul cu microunde. Ustensilele care produc scântei nu sunt potrivite pentru cuptorul cu microunde.

Lista următoare este un ghid general ce vă va ajuta să alegeți accesoriile potrivite.

Ustensile de gătire	Microunde	Grătar	Combinare
Sticlă termorezistentă	Da	Da	Da
Sticlă ne-termorezistentă	Nu	Nu	Nu
Ceramică termorezistentă	Da	Da	Da
Vas din plastic potrivit pentru cuptorul cu microunde	Da	Nu	Nu
Accesorii pentru bucătărie din hârtie	Da	Nu	Nu
Tăviță de metal	Nu	Da	Nu
Grătar de metal	Nu	Da	Nu
Folie de aluminiu și accesorii cu folie	Nu	Da	Nu
Materiale de spumă	Nu	Nu	Nu

4.1 Panou de comandă

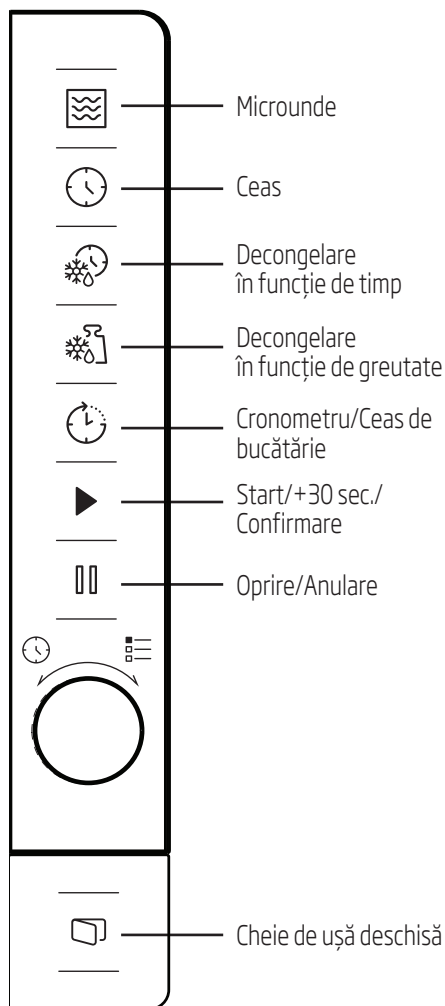

4.2 Setarea orei

Atunci când cuptorul cu microunde este pus în funcțiune, se va afișa "0:00" pe ecranul LED și soneria va suna o singură dată.

1. Apăsați "🕒" tasta o singură dată și cifrele pentru oră vor începe să se aprindă intermitent.

2. Rotiți "👉" pentru reglarea orei; valoarea de intrare trebuie să fie între 0 și 23.

3. Apăsați "🕒" tasta și cifrele pentru minute vor începe să se aprindă intermitent.

4. Rotiți "👉" pentru a regla minutele; valoarea de intrare trebuie să fie între 0 și 59.

5. Apăsați "🕒" tasta pentru a finaliza setarea timpului. Simbolul ":" se va aprinde intermitent și se va afișa ora.



Dacă apăsați "👉" în momentul setării orei, cuptorul va reveni automat la modul anterior.

4.3 Gătirea la cuptorul de microunde

1. Apăsați "👉" și se va afișa "P100" pe ecranul LED.

2. Apăsați "👉" din nou și rotiți "👉" pentru a selecta puterea dorită. De fiecare dată când apăsați tasta, se vor afișa "P100", "P80", "P50", "P30" sau "P10".

3. Apăsați "▶" pentru confirmare și rotiți "👉" pentru a seta timpul de gătire la o valoare între 0:05 și 95:00.

4. Apăsați "▶" pentru a porni gătitul.



Exemplu: Dacă doriți să folosiți 80% din puterea microundelor pentru a găti timp de 20 de minute, puteți utiliza cuptorul urmând pașii de mai jos.

5. Apăsați "👉" o dată și "P100" se va afișa pe ecran.

6. Apăsați "👉" încă o dată sau rotiți "👉" pentru a seta puterea microundelor la 80%.

7. Apăsați "▶" pentru a confirma și se va afișa "P80" pe ecran.

8. Rotiți "👉" pentru reglarea timpului de gătire până când cuptorul afișează valoarea „20:00”.

9. Apăsați "▶" pentru a porni gătitul.





Pașii pentru reglarea timpului din butonul de codificare sunt prezentați mai jos:

Setarea duratei	Interval creștere
0-1 minut	5 secunde
1-5 minute	10 secunde
5-10 minute	30 de secunde
10-30 de minute	1 minut
30-95 de minute	5 minute

Instrucțiuni pentru tastatura cuptorului cu microunde

Comandă	Ecran	Putere microunde
1	P100	100%
2	P80	80%
3	P50	50%
4	P30	30%
5	P10	10%



4.4 Pornire rapidă

- În starea de așteptare, apăsați  pentru a începe gătitul cu o putere de 100% a microundelor. De fiecare dată când apăsați tasta, timpul de gătit va crește până la 95 de minute, cu etape de 30 de secunde.
- În timpul gătitului în cuptorul cu microunde, modul de grătar și de gătit combinat sau de decongelare în funcție de timp, timpul de gătit va crește cu 30 de secunde de fiecare dată când apăsați .
- În starea de așteptare, rotiți  în sensul invers al acelor de ceasornic pentru a seta timpul de gătit folosind 100% din puterea microundelor, și apoi apăsați  pentru a începe gătitul.





În modul de meniu auto și de decongelare în funcție de greutate, apăsarea tastei  nu va mări timpul de gătit.

4.5 Decongelare în funcție de timp



- Apăsați  o singură dată.
- Rotiți  pentru a selecta timpul de decongelare. Timpul maxim este de 95 de minute.
- Apăsați  pentru a porni gătitul. Puterea de decongelare este P30 și nu poate fi modificată.

4.6 Dezghețare în funcție de greutate

- Apăsați  o singură dată.
- Rotiți  pentru a selecta greutatea preparatului de la 100 la 2000 g.
- Apăsați  pentru a începe decongelarea.

4.7 Cronometru de bucătărie (dispozitiv de măsurare)

Cuptorul dumneavoastră este echipat cu un dispozitiv de măsurare automat nefiind legat la funcțiile cuptorului și poate fi utilizat separat în bucătărie (poate fi setat la max. 95 de minute).

- Apăsați o singură dată  și mesajul 00:00 va fi afișat pe ecranul LED.
- Apăsați  pentru a introduce ora corectă.
- Apăsați  pentru confirmarea setării.
- Când numărătoarea inversă de la ora introdusă ajunge la 00:00, soneria va suna de 5 ori. Dacă ora este setată (sistem de 24 ore), timpul curent se va afișa pe ecranul LED.





Apăsați  pentru anularea cronometrului în orice moment.



Cronometrul de bucătărie funcționează diferit de sistemul de 24 de ore. Cronometrul de bucătărie este doar un cronometru.





4 Utilizare

4.8 Meniul automat





1. Rotiți  în sens orar pentru a selecta meniul dorit. Se vor afișa meniurile între "A-1" și "A-8", respectiv pizza, carne, legume, paste, cartofi, pește, băuturi și popcorn.
2. Apăsăți  pentru confirmare.
3. Apăsăți  pentru a alege greutatea prestabilită conform diagramei meniului.
4. Apăsăți din nou  pentru pornirea gătirii.





Exemplu: Dacă doriți să utilizați "Meniul automat" pentru gătirea a 350 g de pește:

1. Rotiți  în sens orar până când se afișează "A-6" pe ecran.
2. Apăsăți  pentru confirmare.
3. Rotiți  pentru selectarea greutății peștelui până când valoarea "350" este afișată pe ecran.
4. Apăsăți  pentru a porni gătirea.

Meniu gătire automată

Meniu	Greutate	Ecran
 A-1 Pizza	200 g	200
	400 g	400
 A-2 Carne	250 g	250
	350 g	350
	450 g	450
 A-3 Legume	200 g	200
	300 g	300
	400 g	400
 A-4 Paste	50 g (cu 450 ml de apă rece)	50
	100 g (cu 800 ml de apă rece)	100
 A-5 Cartofi	200 g	200
	400 g	400
	600 g	600









 A-6 Pește	250 g	250
	350 g	350
	450 g	450
 A-7 Băuturi	1 pahar (120 ml)	1
	2 pahare (240 ml)	2
	3 pahare (360 ml)	3
 A-8 Floricele de porumb	50 g	50
	100 g	100

4.9 Gătire în mai multe etape

Pentru gătire pot fi setate maximum 2 etape. La gătirea în mai multe etape, dacă o etapă este decongelarea, atunci această operațiune trebuie să fie prima etapă.





Dacă doriți să dezghețați alimentele timp de 5 minute și apoi să le gătiți utilizând o putere de 80% a microundelor timp de 7 minute, efectuați pașii următori:

1. Apăsăți  o dată.
2. Rotiți  pentru selectarea timpului de decongelare până când se afișează pe ecran valoarea „5:00”.
3. Apăsăți  o dată și mesajul "P100" se va afișa pe ecran.
4. Apăsăți  încă o dată sau rotiți  pentru a seta puterea microundelor la 80%.
5. Apăsăți  pentru a confirma și se va afișa "P 80" pe ecran.
6. Rotiți  pentru reglarea timpului de gătire până când cuptorul afișează valoarea „7:00”.
7. Apăsăți  pentru începerea gătirii. Soneria va suna o singură dată pentru prima etapă și va începe numărătoarea inversă a timpului de decongelare. Soneria va suna încă o dată când intră în a doua etapă de gătire. Soneria va suna de 5 ori la sfârșitul gătirii.

4 Utilizare

4.10 Funcție întrebare

1. În cuptorul cu microunde, apăsați  și se va afișa puterea curentă timp de 3 secunde. După 3 secunde, cuptorul va reveni la starea anterioară.
2. În timpul gătirii, apăsați  și se va afișa ora curentă timp de 3 secunde.

4.11 Blocarea accesului copiilor

1. **Blocarea:** În modul de așteptare, apăsați  timp de 3 secunde și se va auzi o sonerie care indică faptul că blocarea accesului copiilor este

activată. Dacă ora este deja setată, se va afișa timpul curent; altfel " : : 3 " se va afișa pe ecranul LED.

2. **Deblocarea:** Pentru a dezactiva blocarea accesului copiilor, apăsați  timp de 3 secunde și se va auzi un „biip” lung care indică faptul că s-a activat blocarea copilului.

4.12 Deschiderea ușii cuptorului

Apăsați  și ușa cuptorului se va deschide.

5 Curățarea și întreținerea

5.1 Curățarea



AVERTISMENT: Nu utilizați niciodată benzină, solvent, agenți de curățare abrazivi, obiecte metalice sau perii aspre pentru curățarea produsului.



AVERTISMENT: Nu cufundați niciodată produsul sau cablul său de alimentare în apă sau în orice alt lichid.

1. Opriti produsul și deconectați-l de la priza de perete.
2. Așteptați răcirea completă a produsului.
3. Mențineți curat interiorul cuptorului. Când alimentele stropite sau lichidele vărsate se prind de pereții cuptorului, curățați-le cu o lavetă umedă moale. Dacă cuptorul se murdărește foarte mult, se poate folosi un detergent ușor. Evitați utilizarea sprayurilor sau altor agenți de curățare puternici deoarece aceștia pot cauza pete, semne sau opacitatea suprafeței ușii.
4. Suprafețele exterioare ale cuptorului trebuie să fie curățate cu o lavetă moale. Pentru evitarea avarierii componentelor operaționale ale cuptorului, nu permiteți pătrunderea apei în

orificiile de ventilare.

5. Pentru eliminarea petelor scurgere și stropire, ștergeți frecvent cu o lavetă umedă ambele părți ale ușii și ale sticlei, garniturile ușii și părțile de lângă garnitură. Nu utilizați agenți abrazivi de curățare.
6. Nu permiteți ca panoul de comandă să se umezească. Curățați cu o lavetă moale. În timpul curățării panoului de control, lăsați deschisă ușa cuptorului pentru prevenirea utilizării neatențe.
7. Dacă aburul se acumulează în interiorul sau în jurul ușii cuptorului, curățați-l cu ajutorul unui material moale. Acest lucru poate surveni în momentul când cuptorul cu microunde este utilizat în condiții de umiditate ridicată. Acest lucru este normal.
8. În unele cazuri, pentru curățare, trebuie să scoateți platoul de sticlă. Curățați platoul în apă caldută cu săpun sau în mașina de spălat vase.
9. Pentru evitarea zgomotului excesiv, inelul de rotire și suprafața inferioară a cuptorului trebuie să fie curățate în mod regulat. Este suficient să curățați partea inferioară a cuptorului cu un detergent ușor. Inelul rotativ poate fi spălat în apă caldută cu săpun sau în mașina de spălat vase. În momentul când scoateți inelul de rotire din partea inferioară a cuptorului pentru curățare, asigurați-vă că-l

5 Curățarea și întreținerea

- montați în poziția corectă când îl puneți la loc.
10. Pentru eliminarea mirosurilor urâte din cuptor, introduceți un pahar de apă sau un pahar de suc sau decojiți o lămâie într-un vas adânc potrivit pentru a fi utilizat în cuptorul cu microunde și utilizați cuptorul timp de 5 minute în modul microunde. Curățați în întregime și apoi uscați-l utilizând o lavetă moale uscată.
 11. În momentul când lampa cuptorului necesită înlocuire, vă rugăm să contactați service-ul autorizat.
 12. Cuptorul trebuie să fie curățat regulat și depozitele de alimente trebuie eliminate. Dacă cuptorul nu este menținut curat, acest lucru poate cauza defecte de suprafață care pot afecta în mod negativ durata de utilizare a acestui produs, iar acest lucru poate cauza riscuri.
 13. Nu eliminați acest produs împreună cu deșeurile menajere; cuptoarele vechi trebuie să fie eliminate la centre speciale de reciclare deschise de către municipalități.
 14. În momentul când cuptorul cu microunde este utilizat în funcția de grătar, se poate acumula o cantitate mică de fum și miros, dar aceasta va dispărea după un timp de utilizare.
- Căderea aparatului îl poate face nefuncțional sau poate provoca daune permanente.

5.2 Depozitarea

- Dacă nu doriți să utilizați produsul pentru o perioadă lungă de timp, depozitați-l cu grijă.
- Asigurați-vă că aparatul este scos din priză, răcit și uscat complet.
- Depozitați produsul într-o loc uscat și răcoros.
- Păstrați produsul într-un loc inaccesibil copiilor.

5.3 Manevrarea și transportul

- În timpul manevrării și transportului, transportați produsul în ambalajul său original. Ambalajul aparatului îl protejează împotriva deteriorării fizice.
- Nu plasați obiecte grele pe aparat sau pe ambalaj. Aparatul poate fi deteriorat.

6 Depanarea

Normal	
Cuptorul cu microunde interferează cu recepția semnalului TV	În momentul când cuptorul cu microunde este funcțional, recepția semnalului radio și tv poate suferi interferențe. Acest lucru este similar interferențelor cauzate de produsele electrice mici, cum ar fi mixerul, aspiratorul și ventilatorul electric. Acest lucru este normal.
Lumina cuptorului este diminuată	În momentul gătirii utilizând putere mică, lumina cuptorului poate fi diminuată. Acest lucru este normal.
Acumulare de abur pe ușa, aerul cald iese din orificii	În timpul gătirii, se poate ridica abur din alimente. Mare parte din această cantitate de abur se elimină prin orificii. Dar o cantitate se poate acumula pe un loc rece cum ar fi ușa cuptorului. Acest lucru este normal.
Cuptorul a pornit accidental fără alimente în el.	Nu este permisă utilizarea aparatului fără alimente înăuntru. Este foarte periculos.

Problemă	Motiv posibil	Soluție
Cuptorul nu poate porni.	1. Cablul de alimentare nu este conectat corect.	Deconectați. Apoi conectați din nou după 10 secunde.
	2. Siguranța este arsă sau întrerupătorul s-a declanșat.	Înlocuiți siguranța sau reșetați întrerupătorul (reparată de personalul profesionist al companiei noastre).
	3. Probleme cu priza.	Testați priza cu alte produse electrice.
Cuptorul nu se încălzește.	4. Ușa nu este închisă corect.	Închideți ușa corect.
În momentul când cuptorul cu microunde este utilizat, platoul turnant scoate zgomote	5. Platoul turnant și partea inferioară a cuptorului sunt murdare.	Consultați secțiunea "Curățare și întreținere" pentru curățarea componentelor murdare.



CERTIFICAT DE GARANȚIE

Tensiune de alimentare/frecvență: 220-240V~, 50-60Hz
Importator: ARCTIC S.A., Găești, Dâmbovița, str. 13 Decembrie nr. 210, email: office@arctic.ro

TIP: **Electrocasnice mici de bucătărie**

Cuptor cu microunde

Purificatoare de aer

Model / Serie:.....

VÂNZĂTOR

Nr. factură:.....Data:

Vânzător (firma, localitatea):

CUMPĂRĂTOR

NumeLocalitatea

Str.Nr.BlocSc.Et.Ap.

Județ TelefonE-mail

S-a efectuat proba de funcționare a aparatului, s-a prezentat modul de folosire, s-au predat instrucțiunile de utilizare și toate accesoriile. Am primit aparatul în perfectă stare de funcționare.

Stimați clienți,

La cumpărare vă recomandăm să solicitați efectuarea probei de funcționare și să verificați existența instrucțiunilor de utilizare și a accesoriilor.

Pentru a putea beneficia de toate avantajele produselor și serviciilor noastre vă rugăm:

- să citiți cu atenție și să respectați recomandările prezentate în "Instrucțiunile de utilizare".

- să păstrați cu grijă acest certificat pentru a-l putea prezenta (împreună cu documentul fiscal de achiziție), personalului SERVICE ARCTIC, la orice sesizare efectuată în perioada de garanție.

Vă mulțumim că ați optat pentru cumpărarea unui produs Beko!

Garanția legală de conformitate

Durata medie de utilizare a produsului este de 5 ani!

Perioada de garanție a produsului este de 3 ani de la livrarea produsului*.

Perioada de 3 ani garanție se compune din garanția legală de conformitate de 2 (doi) ani la care se adaugă garanția comercială de durabilitate de 1 (un) an. Acordarea garanției comerciale de durabilitate se acordă în aceleași condiții în care se acordă garanția legală de conformitate.

*prin „produs” se înțelege „bun” conform OUG nr. 140/2021¹

Perioada de garanție legală de conformitate pentru conținutul digital sau serviciul digital în cazul produselor cu elemente digitale pentru care contractul de vânzare-cumpărare prevede furnizarea continuă de conținut digital sau a serviciului digital pe durată determinată este de:

a) 2 ani de la livrare, respectiv de la livrarea bunului - pentru produse cu durata medie de utilizare de 5 ani (art. 9 (3) din OUG nr. 140/2021);

b) 5 ani de la livrare, respectiv de la livrarea bunului - pentru produse cu durata medie de utilizare mai mare de 5 ani (art. 9 (3) din OUG nr. 140/2021);

c) Pe tot parcursul perioadei de furnizare a conținutului / serviciului digital - pentru furnizare continuă a conținutului / serviciului digital pe o perioadă mai mare de 5 ani (art. 9 (4) din OUG nr. 140/2021).

¹Ordonanță de urgență 140/2021 privind anumite aspecte referitoare la contractele de vânzare de bunuri



Service-ul acestui produs este asigurat de ARCTIC S.A. cu sediul în Găești, Dâmbovița, str. 13 Decembrie nr. 210. • *9010 • www.arctic.ro • www.beko.ro • e-mail: service@arctic.ro
Program Call Center: Luni - Vineri 08:30 - 20:00; Sămbătă 08:30 - 17:00



Remedii incluse în garanția legală de conformitate conform OUG nr. 140/2021
(vă rugăm să aveți în vedere prevederile de mai jos)

ARCTIC garantează toate drepturile legale prevăzute de OUG nr. 140/2021 în beneficiul consumatorilor cu privire la garanția legală de conformitate. Dispozițiile prezentului certificat de garanție legală de conformitate se completează, în mod corespunzător, cu dispozițiile OUG nr. 140/2021.

În caz de neconformitate, consumatorul are dreptul de a beneficia de aducerea în conformitate a bunurilor, de a beneficia de o reducere proporțională a prețului sau de a obține încetarea contractului, în condițiile legii - art. 11 (1).

Consumatorii beneficiază de înlocuirea bunurilor în cazul în care neconformitatea acestora este constatată la scurt timp după livrare, fără a depăși 30 de zile calendaristice. Art.11(7)

Pentru ca bunurile să fie aduse în conformitate, consumatorul poate opta între reparație și înlocuire, cu excepția cazului în care măsura corectivă aleasă ar fi imposibilă sau, în comparație cu cealaltă măsură corectivă disponibilă, ar impune vânzătorului costuri care ar fi disproporționate, luând în considerare toate circumstanțele (ex. valoarea bunurilor în cazul în care nu ar fi existat neconformitatea, gravitatea neconformității sau dacă măsura corectivă alternativă ar putea fi executată fără vreun inconvenient semnificativ pentru consumator) - art. 11 (2).

Instalarea incorectă a bunurilor (art. 7).

Orice neconformitate cauzată de instalarea incorectă a bunurilor este considerată ca reprezentând o neconformitate a bunurilor, în oricare din următoarele situații:

- a) instalarea face parte din contractul de vânzare și a fost realizată de vânzător sau sub răspunderea vânzătorului;
- b) instalarea, destinată să fie realizată de consumator, a fost realizată de acesta și instalarea incorectă s-a datorat unor deficiențe în instrucțiunile de instalare furnizate de vânzător sau, în cazul bunurilor cu elemente digitale, de către vânzătorul sau furnizorul conținutului digital sau al serviciului digital.

Proba neconformității.

Orice neconformitate care este constatată în termen de un an de la data la care bunurile (inclusiv cele cu elemente digitale) au fost livrate este prezumată a fi existat deja în momentul livrării bunurilor până la proba contrarie sau cu excepția cazului în care această prezumție este incompatibilă cu natura bunurilor sau cu natura neconformității - art. 10 (1).

În cazul bunurilor cu elemente digitale pentru care contractul de vânzare prevede furnizarea continuă de conținut digital sau de servicii digitale pentru o anumită perioadă, sarcina probei cu privire la conformitatea conținutului digital sau a serviciului digital pe parcursul perioadelor de garanție legală îi revine vânzătorului în cazul unei neconformități care este constatată pe parcursul acestei perioade - art. 10 (3).

Remediere prin reparație.

În cazul în care neconformitatea este remediată prin reparație, termenele de garanție legală se prelungesc cu timpul de nefuncționare a bunului, din momentul la care a fost adusă la cunoștința vânzătorului lipsa de conformitate până la predarea efectivă a bunului în stare de utilizare normală către consumator - art. 12 (6).

Remediere prin înlocuire.

În cazul în care neconformitatea este remediată prin înlocuire, pentru bunurile care înlocuiesc bunurile neconforme, termenele legale de garanție pentru produsul înlocuit încep să curgă de la data înlocuirii cu noul produs - art. 12 (7).

Reducerea prețului și încetarea contractului.

Consumatorul are dreptul fie să obțină o reducere proporțională a prețului în conformitate cu legea, fie să obțină încetarea contractului de vânzare în condițiile legii, în oricare dintre următoarele cazuri - art. 11(4):

- a) vânzătorul nu a finalizat reparația sau înlocuirea sau, după caz, nu a finalizat reparația sau înlocuirea potrivit prevederilor legii sau vânzătorul a refuzat să aducă în conformitate bunurile potrivit prevederilor legii;
- b) se constată o neconformitate, în pofida eforturilor vânzătorului de a o remedia;
- c) neconformitatea este de o asemenea gravitate încât justifică o reducere de preț sau dreptul la încetarea imediată a contractului de vânzare;
- d) vânzătorul a declarat că nu va aduce bunurile în conformitate într-un termen rezonabil sau fără inconveniente semnificative pentru consumator ori acest lucru reiese clar din circumstanțele cazului.

Consumatorul are dreptul de a suspenda plata unei părți restante din prețul bunurilor sau a unei părți a acesteia până în momentul în care vânzătorul își va fi îndeplinit obligațiile care îi revin în temeiul legii - art. 11(6). Reducerea de preț este proporțională cu diminuarea valorii bunurilor primite de consumator în comparație cu valoarea pe care bunurile ar avea-o dacă ar fi în conformitate - art.13.

Încetarea contractului:

- a) nu poate fi solicitată dacă vânzătorul dovedește că neconformitatea este minoră;
- b) poate fi solicitată pentru totalitatea bunurilor achiziționate și livrate, deși motivul de încetare vizează doar anumite bunuri, în cazul în care consumatorul nu i se poate pretinde în mod rezonabil să accepte să păstreze numai bunurile conforme;
- c) determină obligația consumatorului de a returna vânzătorului bunurile, pe cheltuiala vânzătorului;
- d) determină obligația vânzătorului de a rambursa consumatorului prețul plătit pentru bunuri la primirea bunurilor sau a unei dovezii prezentate de consumator că bunurile au fost returnate; vânzătorul va folosi aceleași modalități de plată ca și cele folosite de consumator pentru tranzacția inițială, cu excepția cazului în care consumatorul a fost de acord cu o altă modalitate de plată și cu condiția de a nu cădea în sarcina consumatorului plata de comisioane în urma rambursării.

Garanția legală pentru viciu ascuns este aplicabilă în condițiile legii, conform OG nr. 21/1992 (revizia 2) privind protecția consumatorului, OUG nr. 140/2021 și Codului Civil. Viciul ascuns reprezintă deficiența calitativă a unui produs livrat sau a unui serviciu prestat care nu a fost cunoscută și nici nu putea fi cunoscută de către consumator prin mijloacele obișnuite de verificare.



Service-ul acestui produs este asigurat de ARCTIC S.A. cu sediul în Găești, Dâmbovița, str.13 Decembrie nr. 210. • *9010 • www.arctic.ro • www.beko.ro • e-mail: service@arctic.ro
Program Call Center: Luni - Vineri 08:30 - 20:00; Sâmbătă 08:30 - 17:00

UNITĂȚILE SERVICE ALE ARCTIC S.A. EXECUTĂ REPARAȚIILE ÎN TERMENUL DE GARANȚIE ȘI ÎN AFARA ACESTUIA

Nr. crt.	Data Reclamației	Data primirii în reparație	Reparat			Efectuarea verificării			
			Programat	Data ridicării aparatului	Cauza întârzierii		Reparația curentă și/sau componenta înlocuită	Prelungirea termenului de garanție	SERVICE CLIENT

CONDITII SUPPLEMENTARE DE GARANȚIE :

Pentru orice defecțiune aparută în perioada de garanție, apelați la vânzător (respectiv, prin magazinul de unde a fost achiziționat produsul sau direct prin Call Center Arctic). Prelungirea termenului de garanție se va înscrie în certificatul de garanție de către unitatea SERVICE care a efectuat reparația. Garanția acoperă repararea și/sau înlocuirea pieselor constatate ca neconforme în sensul OUG nr. 140/2021. (necauzate de consumator) de către tehnicienii Service Arctic.

Termenul de realizare a operațiilor de reparație, înlocuire sau întreținere este de 15 zile calendaristice de la data la care cumpărătorul a sesizat lipsa de conformitate către vânzător (respectiv, prin magazinul de unde a achiziționat produsul sau direct prin Call Center Arctic).

- Reparațiile /înlocuirile se efectuează cu respectarea următoarelor condiții - art. 12(1)-(5) din OUG nr. 140/2021:
- fără costuri și fără vreun inconvenient semnificativ pentru consumator, ținând seama de natura bunurilor și de scopul pentru care consumatorul a solicitat bunurile în cauză;
 - consumatorul pune bunurile la dispoziția vânzătorului, iar vânzătorul preia bunurile înlocuite pe propria cheltuială;
 - obligăția de a repara sau înlocui bunurile include, după caz, demontarea bunurilor neconforme și instalarea bunurilor de înlocuire sau a bunurilor reparate sau suportarea costurilor aferente demontării și instalării;
 - consumatorul nu este obligat să plătească pentru utilizarea normală a bunurilor înlocuite în perioada care a precedat înlocuirea acestora.

Reclamațiile referitoare la aspectele prevăzute mai jos, se rezolvă numai contra cost:

- piesele și accesoriile care prezintă lovituri, zgârieturi, spărturi sau deformări din vina exclusivă a consumatorului.

PRODUSUL NU BENEFICIAZĂ DE GARANȚIE ÎN URMĂTOARELE CAZURI:

- Nu au fost respectate instrucțiunile de transport, manipulare, instalare, utilizare și întreținere prescrite.
- Subansamblurile și accesoriile casabile care se deteriorează în timpul transportului vor fi înlocuite de vânzător (în cazul în care transportul e asigurat de vânzător sau sub responsabilitatea acestuia).
- Garanția nu se acordă subsansamblor și accesoriilor casabile ale produselor care suferă deteriorări din vina exclusivă a consumatorului.
- Tensiunea de alimentare are valori care nu se încadrează în limitele prevăzute de standarde (SR EN 50160).
- Instalația electrică a utilizatorului prezintă împrovizări sau neconformități.
- Produsul a fost folosit în alte scopuri decât cel pentru care a fost proiectat.
- Produsul a suportat intervenții (reparații, modificări) din partea unor persoane neautorizate de producător.

Drepturile consumatorului sunt cele prevăzute în OUG nr. 140/2021 și OG 21/1992 (republicată).

În cadrul acestui proces, Arctic vă prelucrează date cu caracter personal, cu respectarea legilor aplicabile privind confidențialitatea și protecția datelor. Pentru informații complete despre modul în care vă prelucreăm datele, precum și despre drepturile dumneavoastră, vă rugăm să consultați secțiunea "Protecția datelor personale", accesând site-ul nostru la adresa <https://www.beko.ro/>.

¡Lea el manual de usuario antes de utilizar el aparato!

Estimado cliente:

Gracias por elegir un aparato Beko. Esperamos que obtenga los mejores resultados de su aparato, ya que ha sido fabricado con gran calidad y con tecnología de última generación. Por esta razón, le aconsejamos que lea este manual de usuario y todos los demás documentos adjuntos con atención antes de utilizar el aparato y que los guarde para futuras consultas. Si entrega este aparato a otra persona, proporciónese también el manual de usuario. Siga las instrucciones prestando especial atención a toda la información y advertencias incluidas en el manual de usuario.

Recuerde que este manual de usuario también puede servir para otros modelos. En el manual se describen las diferencias entre los modelos explícitamente.

Significado de los símbolos

Los siguientes símbolos se usan en las diversas secciones del presente manual de usuario:

	Información importante y consejos útiles sobre el uso.
	Advertencias de situaciones peligrosas sobre la seguridad de las personas y la propiedad.
	Advertencia para las superficies calientes.
	ADVERTENCIA: Advertencia sobre posibles descargas eléctricas.

Instrucciones importantes de seguridad, léelas con cuidado y guárdelas para futuras consultas.

1.1 Advertencias de seguridad

Esta sección contiene instrucciones de seguridad que ayudarán a protegerse contra riesgos de incendio, descargas eléctricas, exposición a fugas de ondas microondas, lesiones personales o daños a la propiedad. El incumplimiento de estas instrucciones anulará cualquier garantía.

- Los hornos microondas Beko cumplen con las normativas de seguridad aplicables; por lo tanto, en caso de que se produzcan daños en el aparato o en el cable de alimentación, éste deberá ser reparado o sustituido por el distribuidor, el servicio técnico o servicio especializado y autorizado para evitar cualquier peligro. Las reparaciones realizadas por personal no cualificado pueden ser peligrosas y causar riesgos para el consumidor.
- Este aparato está destinado para usos domésticos y similares como en:

- Las cocinas del personal en tiendas, oficinas y otros ambientes de trabajo;
- en granjas
- en hoteles, y otros ambientes de tipo residencial;
- en alojamientos tipo Bed and Breakfast.
- No está destinado a un uso industrial o de laboratorio.
- No intente encender el horno cuando su puerta esté abierta, de lo contrario puede estar expuesto a ondas microondas dañinas. Los cierres de seguridad no deben estar desactivados o manipulados.
- El horno de microondas está diseñado para calentar comida y bebidas. Realizar el secado de comida o ropas y calentar cojines, sandalias, esponjas, tela húmeda y similares puede causar un riesgo de lesión, encendido o incendio.
- No coloque ningún objeto entre la parte delantera y la puerta del horno. No permita que se acumule suciedad o restos de agentes de limpieza en las áreas de cierre.
- Todo trabajo de reparación que implique la retirada de la cubierta que proporciona protección contra la exposición a las ondas microondas

Instrucciones importantes para la seguridad y el medio ambiente

- debe ser realizado por personas/técnicos autorizados. Cualquier otro tipo de reparación se considerará peligroso.
- Su producto está destinado a cocinar, calentar y descongelar alimentos en casa. No debe utilizarse con fines comerciales.
 - Su horno no está diseñado para secar a ningún ser vivo.
 - No use su aparato para secar ropa o paños de cocina.
 - No utilice este aparato en exteriores, baños, ambientes húmedos o en lugares donde pueda mojarse.
 - No se asumirá ninguna responsabilidad o reclamación de garantía por los daños derivados del mal uso o la manipulación indebida del aparato.
 - Nunca intente desmontar el aparato. No se aceptan reclamaciones de garantía por daños causados por un uso inadecuado.
 - Utilice únicamente las piezas originales o las recomendadas por el fabricante.
 - No deje este aparato desatendido mientras esté en uso.
 - Siempre use el aparato en una superficie estable, plana, limpia, seca y antideslizante.
 - El aparato no debe funcionar con un temporizador externo o con un sistema de control remoto separado.
 - Antes de usar el aparato por primera vez, limpie todas sus partes. Por favor, lea las especificaciones que se muestran en la sección "Limpieza y mantenimiento".
 - Use el aparato sólo para el fin previsto, tal como se describe en este manual.
 - El aparato se calienta mucho mientras está en uso. No toque las partes calientes dentro del horno.
 - No haga funcionar el horno vacío.
 - Los utensilios de cocina pueden calentarse debido al calor que se transfiere del alimento calentado al utensilio. Puede que necesite guantes de cocina para sujetar dichos utensilios.
 - Los utensilios deben ser revisados para asegurar que son adecuados para su uso en hornos microondas.
 - No coloque el horno sobre estufas u otros aparatos que generen calor. De lo contrario, puede dañarse y la garantía quedará anulada.
 - Puede producirse vapor al cocinar en el microondas, por lo tanto

Instrucciones importantes para la seguridad y el medio ambiente

extreme la precaución al abrir las tapas de los recipientes o al retirar el papel de aluminio de los alimentos.

- El aparato y sus superficies accesibles pueden estar muy calientes cuando el aparato está en uso.
- La puerta y el cristal exterior pueden estar muy calientes cuando el aparato está en uso.
- Asegúrese de que la alimentación eléctrica cumpla con las indicaciones de la placa de características del aparato.
- La única forma de desconectar el aparato de la fuente de alimentación es quitar el enchufe de la toma de corriente.
- Utilice el aparato sólo con una toma de corriente con conexión a tierra.
- Nunca utilice el aparato si el cable de alimentación o el propio aparato están dañados.
- No utilice este aparato con un alargador.
- Nunca toque el aparato o su enchufe con las manos húmedas o mojadas.
- Coloque el aparato de manera que el enchufe sea siempre accesible.
- Evite daños al cable procurando que no sufra tirones, no se doble y no roce con bordes afilados para evitar dañarlo. Mantenga el cable de alimentación alejado de las superficies calientes y de fuentes de fuego.
- Asegúrese de que no hay riesgo de que el cable de alimentación pueda ser estirado accidentalmente o de que alguien pueda tropezar con él cuando el aparato esté en uso.
- Desenchufe el aparato antes de cada limpieza y cuando el aparato no esté en uso.
- No tire del cable de alimentación para desconectarlo de la fuente de alimentación y no envuelva nunca el cable de alimentación alrededor del aparato.
- No sumerja el aparato, el cable de alimentación o el enchufe en agua u otros líquidos. No lo pongas bajo agua corriente.
- Cuando se calienta comida en recipientes de plástico o papel, hay que vigilar el horno por la posibilidad de que se inicien fuegos.
- Retire los hilos de alambre y/o las asas metálicas de las bolsas de papel o plástico antes de colocar las bolsas en el horno.
- Si se observa humo, apague o desenchufe el aparato si es seguro ha-

Instrucciones importantes para la seguridad y el medio ambiente

cerlo y mantenga la puerta cerrada para sofocar cualquier fuego.

- No utilice el horno microondas para almacenamiento. No deje objetos de papel, material de cocina o comida dentro del horno cuando no se esté usando.
- Se debe revolver o agitar el contenido de los biberones y los tarros de comida para bebés y comprobar la temperatura antes de su consumo, para evitar quemaduras.
- Este aparato es un equipo ICM de clase B del Grupo 2. El grupo 2 contiene todos los equipos ICM (Industrial, Científico y Médico) en el que la energía de radiofrecuencia se genera intencionadamente y/o se utiliza en forma de radiación electromagnética para el tratamiento de materiales, y en equipos de erosión por chispas.
- El equipo de clase B es adecuado para su uso en establecimientos domésticos y establecimientos directamente conectados a una red de suministro de energía de baja tensión.
- No use aceite de cocina en el horno. El aceite caliente puede dañar los componentes y materiales del horno, e incluso puede causar quemaduras en la piel.

- Perfore los alimentos de corteza gruesa como patatas, calabacines, manzanas y castañas.
- El aparato debe ser colocado de manera que la parte trasera esté contra la pared.
- Antes de mover el aparato, por favor asegure el plato giratorio para evitar daños.
- Los huevos en su cáscara y los huevos duros enteros no deben ser calentados en hornos microondas ya que pueden explotar, incluso después de que el calentamiento por microondas haya terminado.

ADVERTENCIA: Si la puerta o las juntas están dañadas, el horno no debe utilizarse hasta que haya sido reparado por una persona competente.

ADVERTENCIA: Es peligroso quitar la cubierta que protege contra la exposición a las ondas microondas. Especialmente para aquellas personas que no están autorizadas a realizar reparaciones.

ADVERTENCIA: Los líquidos u otros alimentos no deben calentarse en recipientes sellados ya que podrían explotar.

Instrucciones importantes para la seguridad y el medio ambiente

- El horno debe limpiarse regularmente y cualquier depósito de alimentos debe ser eliminado
- Debe haber un mínimo de 20 cm de espacio libre sobre la superficie superior del horno.
- No cocine demasiado los alimentos; de lo contrario, puede provocar un incendio.
- No utilice productos químicos ni limpiadores de vapor para limpiar el aparato.
- Se recomienda extrema precaución cuando se utiliza cerca de niños y personas con capacidades físicas, sensoriales o mentales reducidas.
- Este aparato puede ser utilizado por niños de 8 años o mayores y por personas con capacidad física, sensorial o mental limitada o que no tienen conocimientos y experiencia, siempre que se les supervise en cuanto a un uso seguro del producto o se les instruya en consecuencia o comprendan los riesgos de su utilización. Los niños no jugarán con el aparato. Los procedimientos de limpieza y mantenimiento del usuario no deben ser realizados por niños a menos que sean supervisados.
- ¡Peligro de asfixia! Mantenga todos los materiales de embalaje lejos de los niños.
- Debido al calor excesivo que se emite en los modos de parrilla y combinación, a los niños sólo se les debe permitir usar estos modos bajo la supervisión de un adulto.
- Mantenga el producto y su cable de alimentación de manera que sean inaccesibles para los niños menores de 8 años.
- No cocine la comida directamente en la bandeja de cristal. Ponga la comida en los recipientes de cocina apropiados antes de ponerlos en el horno.
- No se permite el uso de recipientes metálicos para alimentos y bebidas en el microondas. De lo contrario, pueden producirse chispas.
- El horno de microondas no debe ser colocado en un armario que no cumpla con las instrucciones de instalación.
- El horno microondas está diseñado sólo para su uso como aparato empotrado.
- Si se utiliza a una altura igual o superior a 900 mm del suelo, se debe tener cuidado de no desplazar el plato giratorio al retirar los recipientes del aparato.

Instrucciones importantes para la seguridad y el medio ambiente

- Si el producto empotrado está en un armario con puerta, el producto debe ser usado con la puerta del armario abierta.

1.2 Conformidad con la normativa WEEE y eliminación del aparato al final de su vida útil:

Este producto es conforme con la directiva de la UE sobre residuos de aparatos eléctricos y electrónicos (WEEE) (2012/19/UE). Este producto incorpora el símbolo de la clasificación selectiva para los residuos de aparatos eléctricos y electrónicos (WEEE).

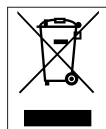

Este símbolo indica que este producto no debe eliminarse con otros desechos domésticos al final de su vida útil. El dispositivo usado debe ser devuelto al punto de recogida oficial para el reciclaje de los dispositivos eléctricos y electrónicos. Para encontrar estos sistemas de recogida, por favor, póngase en contacto con las autoridades locales o con el distribuidor donde se compró el producto. Cada hogar desempeña un papel importante en la recuperación y el reciclaje de los aparatos antiguos. La eliminación adecuada de los aparatos usados ayuda a prevenir las posibles consecuencias negativas para el medio ambiente y la salud humana.

1.3 Cumplimiento de la directiva RoHS:

El producto que ha adquirido es conforme con la directiva de la UE sobre la restricción de sustancias peligrosas (RoHS) (2011/65/UE). No contiene ninguno de los materiales nocivos o prohibidos especificados en la directiva.

1.4 Información de embalaje



El embalaje del producto está fabricado con material reciclable de acuerdo con las normativas nacionales sobre medio ambiente. No se deshaga del material de embalaje ni de los desechos domésticos o de otro tipo. Lívelos a los puntos de recogida de material de embalaje designados por las autoridades locales.

2 Su horno microondas

2.1 Información general

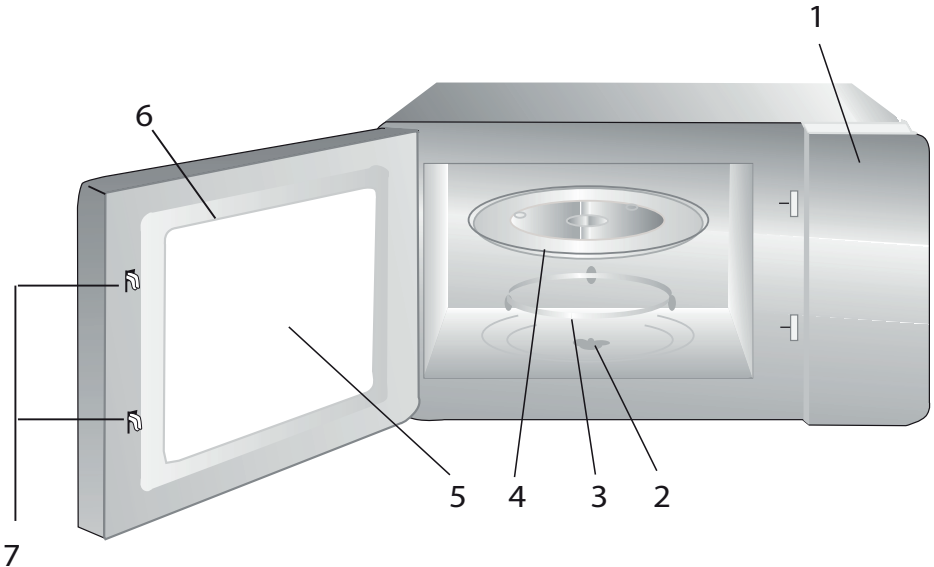

Controles y piezas

1. Panel de control
2. Eje del plato giratorio
3. Soporte del plato giratorio
4. Bandeja de cristal
5. Ventana del horno
6. Grupo de puerta
7. Sistema de bloqueo de seguridad para la puerta

2.2 Datos técnicos

Consumo de energía	230 V~50 Hz, 1250 W (Microondas)
Salida	800 W
Frecuencia de funcionamiento	2450 MHz
Dimensiones exteriores (H*W*D)	289.1*461*340 mm
Dimensiones exteriores - contenido del kit (H*W*D)	382*594*340 mm
Capacidad del horno	20 litros
Peso neto	12 kg
Peso neto (contenido del kit)	13 kg

Las evaluaciones del producto o los valores indicados en los demás documentos adjuntos son valores que se han obtenido en condiciones de laboratorio de acuerdo con las normas pertinentes. Estos valores pueden variar según el uso que se haga del aparato y de las condiciones ambientales. Los valores de potencia fueron testeados a 230V.

2 Su horno microondas

2.3 Instalación del plato giratorio

- Nunca coloque la bandeja de cristal con la cara hacia abajo. La bandeja de cristal nunca se debe bloquear.
- Tanto la bandeja de cristal como el soporte del plato giratorio deben usarse siempre durante la cocción.
- Los alimentos y los recipientes de alimentos deben siempre colocarse sobre la bandeja de cristal para su cocción.
- Si la bandeja de cristal o el plato giratorio se quebraran o rompieran, contacte al centro de servicio autorizado más cercano.

Plataforma (lado inferior)

Bandeja de cristal

Eje del plato giratorio

Soporte del plato giratorio

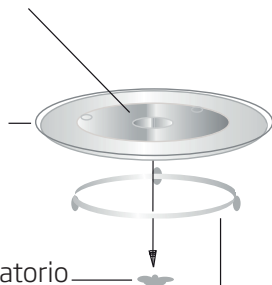

3 Instalación y conexión

3.1 Instalación y conexión

- Quite todo el material de embalaje y accesorios. Examine el horno por eventuales daños como abolladuras o rotura de puerta. No instale si el horno está dañado.
- Quite la película protectora que se encuentra en la superficie de la carcasa del horno.
- No quite la cubierta de Mica marrón claro que está adosa a la cavidad del horno para proteger los magnetrones.
- Seleccione una superficie plana que proporcione suficiente espacio para los conductos de entrada y salida.

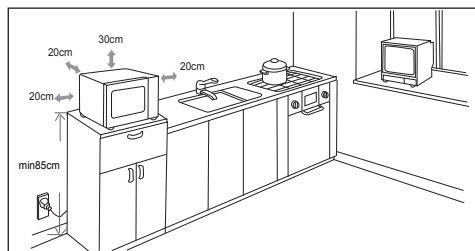

- La altura mínima de la instalación es de 85 cm.

- La superficie posterior del aparato no se debe colocar contra una pared. Deje un espacio libre de al menos 30 cm por encima del horno; la distancia mínima entre el horno y las paredes adyacentes, si las hubiera, debe ser de 20 cm.
- No retire las patas debajo del horno.
- La obstrucción de los orificios de entrada y de salida puede dañar el horno.
- Este aparato está equipado con un enchufe y debe ser únicamente conectado a un tomacorriente con una correcta toma a tierra.
- La tensión de la red eléctrica debe corresponder a la indicada en la placa de datos.
- Únicamente el personal del servicio técnico autorizado deberán instalar el enchufe y sustituir el cable de conexión. Si el enchufe no resultara más accesible tras la instalación, deberá haber un interruptor en el lado de la instalación con una distancia de contacto de al menos 3 mm.
- No se deben utilizar adaptadores, enchufes múltiples y cables alargadores. Una sobrecarga puede ocasionar un incendio.

3 Instalación y conexión



ADVERTENCIA: No coloque el horno sobre una vitrocerámica o sobre cualquier otro aparato que emita calor. Si se coloca el horno en una fuente de calor o cerca de una fuente de calor, se puede dañar el horno y, consecuentemente, se anulará la garantía.



La superficie accesible puede estar caliente durante el funcionamiento.



No estrangule ni doble el cable de corriente.



Para uso incorporado, consulte la información sobre instalación contenida en el kit con el código de modelo MOK 20232 X.

3.2 Interferencias de radio



El funcionamiento del horno microondas puede causar interferencias con radios, televisores y electrodomésticos similares.

- Coloque el horno lo más lejos posible de radios y televisores. El horno microondas puede causar interferencias en su radio o televisor. 2. Enchufe el horno en un tomacorriente doméstico estándar. Asegúrese de que el voltaje y la frecuencia sean las mismas que el voltaje y la frecuencia que figuran en la placa de datos.
- En caso de interferencias, puede reducirlas o eliminarlas tomando las siguientes medidas detalladas abajo:
- Limpie la puerta y la superficie de las juntas del horno.
- Cambie la posición de las antenas de la radio o el televisor nuevamente.
- Cambie la posición del horno en función de la ubicación del receptor.

- Coloque el horno microondas lejos del receptor.
- Enchufe el horno microondas en otro tomacorriente, de modo tal que el horno y el receptor estén en líneas diferentes.

3.3 Principios de la cocina con microondas

- Prepare los alimentos con cuidado. Vuelva a colocar las partes que no entren en el plato.
- Preste atención al tiempo de cocción. Cocine en el período de tiempo más breve especificado y agregue más tiempo si fuera necesario. La comida cocinada en exceso puede provocar humo o se puede quemar.
- Cubra los alimentos durante su cocción. Cubrir los alimentos evita salpicaduras y ayuda a garantizar que la comida se cocinará de manera pareja.
- Gire los alimentos como carne de ave y hamburguesas cuando los cocine en un horno microondas, para acelerar la cocción de este tipo de alimentos. A los platos más voluminosos, como el asado, hay que girarlos por lo menos una vez.
- Durante la cocción, remueva los alimentos como las albóndigas de la parte superior a la inferior y del centro al exterior del plato.

3.4 Instrucciones de conexión con toma a tierra.

Este aparato debe conectarse a una toma de tierra. Este horno tiene un cable para toma a tierra con un enchufe con toma a tierra. El aparato debe estar enchufado a un tomacorriente de pared con una adecuada instalación de toma a tierra. El sistema de toma a tierra permite una vía de fuga para la corriente eléctrica en caso de cortocircuito y reduce el riesgo de descarga eléctrica. Recomendamos la utilización de un circuito eléctrico exclusivo para el horno. El uso con alta tensión es peligroso y puede causar incendios u otros accidentes que dañen el horno.

3 Instalación y conexión



ADVERTENCIA: Un mal uso del enchufe de toma a tierra puede causar una descarga eléctrica.



Si tiene alguna duda sobre la conexión a tierra o las instrucciones eléctricas, consulte a un electricista o una persona cualificada.



El fabricante y/o distribuidor no aceptará ninguna responsabilidad por lesiones o daños en el horno que pudieran ocurrir cuando no se siguen los procedimientos de conexión eléctrica.

3.5 Prueba de los utensilios

Nunca ponga en funcionamiento el horno si se encuentra vacío. La única excepción es la prueba de los utensilios descrita en la siguiente sección. Algunos utensilios no metálicos pueden no ser aptos para su utilización en microondas. Si no está seguro de que su utensilio sea apto para microondas, puede realizar la siguiente prueba.

1. Coloque el utensilio vacío para el que realice la prueba en el horno microondas junto con un vaso compatible con microondas lleno de 250 ml de agua.
2. Ponga en funcionamiento el horno a temperatura máxima durante 1 minuto.
3. Verifique cuidadosamente la temperatura del utensilio que está probando. Si se calentó, no es adecuado para su utilización en microondas.
4. Nunca exceda el tiempo límite de funcionamiento de 1 minuto. Si nota algún tipo de arqueo del material durante el minuto de funcionamiento, detenga el microondas. Los utensilios que se arquean no son aptos para su utilización en microondas.

La siguiente lista es una guía general que le ayudará para seleccionar el utensilio correcto.

Utensilios de cocción	Microondas	Grill	Combinado
Vidrio resistente al calor	Sí	Sí	Sí
Vidrio no resistente al calor	No	No	No
Cerámica resistente al calor	Sí	Sí	Sí
Plato de plástico apto para horno microondas	Sí	No	No
Vajilla de papel	Sí	No	No
Bandeja de metal	No	Sí	No
Escurreidor de metal	No	Sí	No
Papel de aluminio o tapas de aluminio	No	Sí	No
Materiales de espuma	No	No	No

4 Funcionamiento

4.1 Panel de control



4.2 Ajuste del tiempo

Cuando el horno microondas está conectado a la corriente eléctrica, aparecerá "0:00" y el timbre sonará una vez.

1. Pulse la tecla "🕒" una vez y las cifras de las horas empezarán a parpadear.

2. Gire "🕒" para ajustar la hora; el valor introducido deberá estar entre 0 y 23.
3. Pulse la tecla "🕒" y las cifras de los minutos empezarán a parpadear.
4. Gire "🕒" para ajustar los minutos; el valor introducido deberá estar entre 0 y 59.
5. Pulse la tecla "🕒" para completar el ajuste de la hora. El símbolo ":" parpadeará y aparecerá la hora.



Si pulsa "🕒" durante la configuración de la hora, el horno volverá automáticamente al modo anterior.

4.3 Cocinar con el horno microondas

1. Pulse "🔥" y aparecerá "P100" en la pantalla LED.
2. Pulse "🔥" de nuevo o gire "🕒" para seleccionar la potencia deseada. Cada vez que pulse la tecla, "P100", "P80", "P50", "P30" o "P10" aparecerán respectivamente.
3. Pulse "▶" para confirmar y gire "🕒" para configurar un tiempo de cocción en un valor entre 0:05 y 95:00.
4. Pulse "▶" nuevamente para iniciar la cocción.



Ejemplo: Si desea utilizar el 80% de la potencia del microondas para cocinar durante 20 minutos, puede hacer funcionar el horno en los siguientes pasos.

5. Pulse "🔥" una vez y aparecerá "P100" en la pantalla.
6. Pulse "🔥" una vez más o gire "🕒" para configurar la potencia del microondas en 80%.
7. Pulse "▶" para confirmar y aparecerá "P80" en la pantalla.
8. Gire "🕒" para ajustar el tiempo de cocción hasta que el horno muestre "20:00".
9. Pulse "▶" para iniciar la cocción.





Los pasos para el ajuste del tiempo en el botón de codificación son los siguientes:

Ajuste de duración	Incrementar cantidad
0-1 minutos	5 segundos
1-5 minutos	10 segundos
5-10 minutos	30 segundos
10-30 minutos	1 minuto
30-95 minutos	5 minutos

Instrucciones del teclado del microondas

Pedido	Pantalla	Potencia de microondas
1	P100	100%
2	P80	80%
3	P50	50%
4	P30	30%
5	P10	10%



4.4 Inicio rápido

1. En modo de espera, pulse  para iniciar la cocción con una potencia de microondas del 100%. Cada vez que pulse la tecla, el tiempo de cocción aumentará 95 minutos en pasos de 30 segundos.
2. En la cocción del horno microondas, los modos de cocción grill y combinada o de descongelación por tiempo, el tiempo de cocción aumentará 30 segundos cada vez que pulse .
3. En modo de espera, gire  en sentido antihorario para configurar el tiempo de cocción e iniciar la cocción con una potencia de microondas del 100% y pulse  para iniciar la cocción.





El los modos menú automático y descongelación por peso  no aumentará el tiempo de cocción.

4.5 Descongelación por tiempo



1. Presione  una vez.
2. Gire  para seleccionar el tiempo de descongelación. El tiempo máximo es 95 minutos  para iniciar la descongelación. La potencia de descongelación es de P30 y no se puede cambiar.

4.6 Descongelación por peso

1. Presione  una vez.
2. Gire  para seleccionar el peso del alimento de 100 a 2000 g.
3. Pulse  para iniciar la descongelación.

4.7 Temporizador de cocina (contador)

Su horno está equipado con un contador automático que no está relacionado con las funciones del horno y puede usarse de manera separada en la cocina (se puede configurar a un máximo de 95 minutos).





1. Pulse  una vez y aparecerá 00:00 en la pantalla LED.
2. Gire  para introducir el tiempo correcto.
3. Pulse  para confirmar el ajuste.
4. Cuando la cuenta atrás a partir del tiempo introducido llegue a 00:00, el timbre sonará 5 veces. Si el tiempo está configurado (sistema de 24 horas), la hora correspondiente se mostrará en la pantalla LED.

Pulse  para anular el temporizador en cualquier momento.







El temporizador de cocina funciona diferente del sistema de 24 horas. El temporizador de cocina es simplemente un temporizador.





4.8 Menú automático



1. Gire  en sentido antihorario para seleccionar el menú deseado. Se mostrarán los menús entre "A-1" y "A-8", es decir: pizza, carne, verduras, pasta, patatas, pescado, bebida y palomitas de maíz.
2. Pulse  para confirmar.
3. Pulse  para elegir el peso predeterminado según la tabla de menús.
4. Pulse  para iniciar la cocción.

 **Ejemplo:** Si quiere utilizar el "Menú automático" para cocinar 350 g de pescado:

1. Gire  en sentido horario hasta que "A-6" aparezca en la pantalla.
2. Pulse  para confirmar.
3. Gire  para seleccionar el peso del pescado hasta que aparezca "350" en la pantalla.
4. Pulse  para iniciar la cocción.

Menú de cocción automática









Menú	Peso	Pantalla
 A-1 Pizza	200 g	200
	400 g	400
 A-2 Carne	250 g	250
	350 g	350
	450 g	450
 A-3 Verduras	200 g	200
	300 g	300
	400 g	400
 A-4 Pasta	50 g (con 450 ml de agua fría)	50
	100 g (con 800 ml de agua fría)	100
 A-5 Patata	200 g	200
	400 g	400
	600 g	600

 A-6 Pescado	250 g	250
	350 g	350
	450 g	450
 A-7 Bebidas	1 vaso (120 ml)	1
	2 vasos (240 ml)	2
	3 vasos (360 ml)	3
 A-8 Palomitas de maíz	50 g	50
	100 g	100

4.9 Cocción gradual



Se pueden configurar como máximo 2 pasos para cocinar. En una cocción gradual (de múltiples pasos) si uno de los pasos es la descongelación, entonces esta debe ubicarse en el primer paso.

 Si desea descongelar alimentos por 5 minutos y luego cocinar con una potencia de microondas de 80% durante 7 minutos, siga los siguientes pasos:

1. Presione  una vez.
2. Gire  para seleccionar el tiempo de descongelación hasta que "5:00" aparezca en la pantalla.
3. Pulse  una vez y aparecerá "P100" en la pantalla.
4. Pulse  una vez más o gire  para configurar la potencia del microondas en 80%.
5. Pulse  para confirmar y aparecerá "P80" en la pantalla.
6. Gire  para ajustar el tiempo de cocción hasta que el horno muestre "7:00".
7. Pulse  para iniciar la cocción. El timbre sonará una vez para el primer paso y comenzará el tiempo de descongelación de la cuenta atrás. El timbre sonará una vez más cuando se introduzca el segundo paso de cocción. El timbre sonará 5 veces al final de la cocción.

4 Funcionamiento

4.10 Función de consulta

1. En los modos microondas, pulse “” y el nivel de potencia se mostrará durante 3 segundos. Tras 3 segundos, el horno volverá al modo anterior.
2. Durante la cocción, pulse “” y la hora se mostrará durante 3 segundos.

4.11 Bloqueo para niños

1. **Bloqueo:** En el modo de espera, pulse “” por 3 segundos y sonará un timbre que indica que el bloqueo para niños está activado. Si ya está

configurada la hora, también se mostrará la hora correspondiente; de lo contrario, se mostrará “” en la pantalla LED.

2. **Desbloqueo:** Para desactivar el bloqueo para niños, pulse “” por 3 segundos y se escuchará un pitido largo que indica que el bloqueo para niños está desactivado.

4.12 Apertura de la puerta del horno

Presione “” y se abrirá la puerta del horno.

5 Limpieza y mantenimiento

5.1 Limpieza



ADVERTENCIA: Jamás utilice gasolina, disolventes, limpiadores abrasivos, objetos metálicos o cepillos duros para limpiar el aparato.



ADVERTENCIA: No sumerja el aparato en agua o cualquier otro líquido.

1. Apague el aparato y desconéctelo de la toma de corriente de la pared.
2. Espere que el aparato se enfríe completamente.
3. Mantenga limpio el interior del horno. Limpie con un paño húmedo cuando las salpicaduras de alimentos o los líquidos derramados se adhieran a las paredes del horno. Se puede usar un detergente suave si el horno está muy sucio. Evite la utilización de aerosoles u otros limpiadores abrasivos que pueden producir manchas, marcas o que la superficie de la puerta pierda brillo.
4. Las superficies externas del horno se deben limpiar con un paño húmedo. No permita que penetre agua por las aberturas de ventilación para evitar dañar las piezas operativas del interior del horno.
5. Limpie frecuentemente ambos lados de la puerta y del cristal, las juntas de la puerta y

las partes cercanas a las juntas con un paño húmedo para quitar las manchas de derrames y salpicaduras. No utilice productos de limpieza abrasivos.

6. No permita que el panel de control se humedezca. Límpielo con un paño suave y húmedo. Deje la puerta abierta para evitar que el horno se ponga en funcionamiento involuntariamente mientras limpia el panel de control.
7. En caso de que se acumule vapor en el interior o alrededor de la puerta del horno, elimínelo con un paño suave. Esto puede ocurrir cuando el horno microondas se utiliza en condiciones de mucha humedad. Es algo normal.
8. En algunos casos, deberá retirar la bandeja de cristal para su limpieza. Lave la bandeja con agua caliente y jabón o bien en un lavavajillas.
9. El anillo del rodillo y el suelo del horno deben limpiarse con regularidad para evitar ruidos excesivos. Es suficiente limpiar la superficie inferior del horno con un detergente suave. El anillo del rodillo debe lavarse con agua caliente y jabón o bien en un lavavajillas. Cuando retire el anillo del rodillo del suelo interno del horno para su limpieza, asegúrese de instalarlo en la posición correcta cuando lo vuelva a colocar.

10. Para eliminar los malos olores del horno, coloque un vaso de agua y el zumo y la cáscara de un limón en un recipiente profundo apto para microondas y ponga en funcionamiento el horno durante 5 minutos en modo microondas. Seque bien la superficie con un paño suave.
11. Contacte el servicio técnico autorizado cuando tenga que cambiar la lámpara del horno.
12. El horno se debe limpiar con regularidad y se debe eliminar cualquier resto de comida que se haya acumulado. Si no se mantiene limpio el horno, puede provocar defectos en la superficie que afectarían negativamente la vida útil del aparato y podría provocar riesgos.
13. No arroje este aparato junto con sus residuos domésticos; los hornos viejos deben ser eliminados en un centro de recogida de residuos especial dispuesto a tal fin por el gobierno local.
14. Cuando el horno microondas se utiliza en su función grill, puede producirse una pequeña cantidad de humo y olor, que desaparecerán tras un cierto tiempo de uso.

5.2 Almacenamiento

- Si no va a utilizar el aparato durante un periodo prolongado de tiempo, guárdelo cuidadosamente.
- Asegúrese de que el aparato esté desenchufado, frío y totalmente seco.
- Guarde el aparato en un lugar fresco y seco.
- Mantenga el aparato fuera del alcance de los niños.

5.4 Manipulación y transporte

- Durante el manejo y el transporte, lleve el aparato en su embalaje original. El embalaje del aparato lo protege de daños físicos.
- No coloque cargas pesadas sobre el aparato o el embalaje. El aparato puede dañarse.
- Si el aparato se cae, dejará de funcionar o causará daños permanentes.

6 Resolución de problemas

Normal	
El horno microondas interfiere con la recepción de la señal de televisión.	La recepción de las señales de radio y televisión pueden sufrir interferencias cuando el horno microondas está funcionando. Es similar a la interferencia producida por pequeños electrodomésticos, como la batidora, la aspiradora y el ventilador. Es algo normal.
La luz del horno baja su potencia.	Durante la cocción microondas de baja potencia, es posible que la luz del horno también disminuya su potencia. Es algo normal.
El vapor se acumula en la puerta, el aire caliente sale por los orificios de salida de vapor	Durante la cocción, puede emanar vapor de los alimentos. La mayor parte de este vapor saldrá por los orificios de salida de vapor. Pero algunos vapores podrán acumularse en un lugar frío como la puerta del horno. Es algo normal.
El horno se inicia accidentalmente sin alimentos en su interior.	No se puede hacer funcionar el aparato sin alimentos en su interior. Es muy peligroso.

Problema	Motivo posible	Solución
No se puede iniciar el horno.	(1) El cable de alimentación no está enchufado correctamente.	Desenchúfelo. Luego, enchúfelo nuevamente por 10 segundos.
	(2) El fusible está quemado o el disyuntor se ha activado.	Sustituya el fusible o restablezca el disyuntor (reparado por un operador profesional de nuestra empresa).
	(3) Problemas con el tomacorriente.	Compruebe la toma eléctrica enchufando otros aparatos.
El horno no calienta.	(4) La puerta no está cerrada correctamente.	Cierre la puerta correctamente.
El plato giratorio de cristal hace ruido durante el funcionamiento del horno microondas.	(5) El plato giratorio y la parte inferior del horno están sucios.	Consulte la sección "Limpieza y mantenimiento" para limpiar las partes sucias.



**Contacto para asistencia técnica:
902 877 665 / 932 992 581**

CONDICIONES DE GARANTIA - ESPAÑA

El presente certificado cubre la garantía de reparación de su electrodoméstico de gama blanca y PAE (*) durante el periodo de garantía legal previsto en la ley, a partir de la fecha de venta, contra todo defecto de funcionamiento proveniente de fabricación o materiales; o de sustitución del aparato, salvo que una de estas opciones resulte imposible o desproporcionada respecto de la otra. Cuando usted detecte un defecto o anomalía en el aparato contacte de forma inmediata con nosotros para informarnos de la falta de conformidad. Los pequeños electrodomésticos (PAE) deberán ser entregados en el taller del servicio oficial de la marca para su revisión.

La presente garantía sólo será válida si se presenta factura, ticket de compra o el albarán de entrega correspondiente a la adquisición del producto. La presente garantía es válida en el territorio español y portugués para los aparatos distribuidos por Beko Electronics España S.L.. La garantía sólo tendrá validez sobre el primer comprador o adquirente del producto. La garantía será válida para aquellos aparatos cuya instalación sea correcta y estén ubicados en condiciones climáticas y medioambientales adecuadas para su correcto funcionamiento.

EXCLUSIONES DE LA GARANTIA

El coste de la reparación será a cargo del usuario en los siguientes casos:

- Los aparatos utilizados para uso profesional o no exclusivamente doméstico.
- Los aparatos desmontados o manipulados por personas ajenas a los servicios técnicos expresamente autorizados.
- Las instalaciones, transporte, sustitución de aparatos, puestas en marcha, cambio de sentido de puertas.
- Intervenciones de mantenimiento o de información sobre el uso de los aparatos.
- Cambio de inyectores en aparatos de gas.
- Las averías provocadas por falta de mantenimiento o limpieza o aquellas provocadas por un uso indebido, sobrecarga, abandono o de manera no conforme a las instrucciones de uso o de instalación de los aparatos.
- Las averías producidas por causas fortuitas, siniestros de fuerza mayor o derivados de instalación incorrecta y en general, averías por causas ajenas al propio aparato.
- Las averías provocadas por conexiones que puedan presentar fluctuaciones, irregularidades o falta de uniformidad en el suministro, por ejemplo: suministro de agua impulsado por grupos de presión, energía solar, energía eólica, generadores eléctricos, u otro tipo de suministro no normalizado.
- La sustitución de materiales rotos o deteriorados por desgaste o uso no normal del aparato, o materiales consumibles tales como: juntas, plásticos, gomas, correas, cristales, escobillas, bombillas, asas, tiradores, tapas de quemadores, filtros, rejillas, ánodos de sacrificio (magnesio o similares) de calentadores o calderas, etc.
- Los aparatos que presenten oxidación, o daños por corrosión en esmaltes o pinturas, que puedan ser provocados por efectos químicos o electroquímicos del agua o cualquier otra sustancia, o aceleradas por circunstancias ambientales o climáticas no propicias.
- Defectos estéticos en serigrafía o pintura.
- Los daños de transporte o manipulación, golpes, etc.
- Los aparatos deben instalarse de forma accesible para su reparación, debiendo asumir el usuario los costes necesarios para el acceso al aparato para su reparación y sustitución.

La presente garantía no afecta a los derechos de que dispone el consumidor conforme a lo previsto en la legislación vigente. El Servicio Oficial de Asistencia Técnica resolverá cualquier incidencia que pudiera precisar su electrodoméstico siempre que el aparato esté instalado de forma accesible.

Para asegurarse que su electrodoméstico va a ser intervenido por un técnico oficial autorizado, rogamos solicite el carnet avalado por ANFEL (Asociación Nacional de Fabricantes de Electrodomésticos) a nuestros técnicos.

Las marcas BEKO y GRUNDIG se distribuyen por Beko Electronics España S.L.

DATOS APARATO (a rellenar por el Distribuidor):

Titular:		Sello Establecimiento:
Modelo:	Núm. serie:	
Establecimiento:	Fecha de compra:	

**El garante e importador de su electrodoméstico es: BEKO ELECTRONICS ESPAÑA S.L. Calle Provenza nº 388
3º Barcelona 08025, España.**

Conózcanos mejor en nuestra página: www.beko.com Conserve este documento, es importante para usted.

(*) Se consideran electrodomésticos de gama blanca, los aparatos de gran tamaño de cocina, limpieza, refrigeración y ventilación y el pequeño aparato electrodoméstico (PAE) aquellos aparatos de higiene personal, mantenimiento del hogar y preparación de alimentos.

Læs denne brugervejledning først!

Kære værdsatte kunde

Tak, fordi du har købt dette Beko-apparat. Vi håber, du får det bedste ud af dit apparat, som er fremstillet ved hjælp af moderne teknologi af højeste kvalitet. Af denne årsag skal du læse hele brugervejledningen og alle andre medfølgende dokumenter grundigt igennem, inden du tager apparatet i brug. Gem brugervejledningen til fremtidig brug. Hvis du giver apparatet videre til en anden, skal du huske også at give brugervejledningen videre. Følg vejledningen ved at læse alle brugervejledningens oplysninger og advarsler omhyggeligt.

Husk, at denne brugervejledning også gælder for andre modeller. Forskelle mellem modellerne er udtrykkeligt beskrevet i vejledningen.

Symbolernes betydning

Følgende symboler bruges i brugervejledningens forskellige afsnit:



Vigtige oplysninger og nyttige brugsråd.



ADVARSEL: Advarsler om farlige situationer vedrørende sikkerhed for personer og ejendele.



Advarsel mod varme overflader.



Advarsel mod elektrisk stød.

1 Vigtige anvisninger vedrørende sikkerhed og miljø

Vigtige sikkerhedsinstruktioner læses omhyggeligt og opbevares som fremtidig reference

1.1 Sikkerhedsadvarsler

Dette afsnit indeholder sikkerhedsanvisninger, der vil hjælpe med at beskytte mod brand, elektrisk stød, udsættelse for lækket mikrobølgeenergi, risiko for personskade eller skade på ejendom. Hvis du ikke følger disse instruktioner, bliver garantien annulleret.

- Beko-mikrobølgeovne overholder de gældende sikkerhedsstandarder. I tilfælde af skade på apparatet eller strømkablet skal det derfor repareres eller udskiftes af forhandleren, servicecentret eller en specialist og autoriseret service for at undgå fare. Fejlagtigt eller ikkekvalificeret reparationsarbejde kan medføre fare og forårsage risiko for brugen.
- Dette apparat er beregnet til brug i husholdningen og lignende anvendelser såsom
 - Personalekøkken, butiksområder, kontorer og andre arbejdsmiljøer,
 - Landbrugsejendomme
 - Kunder på hoteller, og andre boligmiljøer,
 - Bed and breakfast-miljøer.
- Den er ikke beregnet til kommerciel eller industriel anvendelse.
- Forsøg ikke at starte ovnen, når døren er åben. Ellers kan du blive udsat for skadelig mikrobølgeenergi. Sikkerhedslåse må ikke deaktiveres eller manipuleres.
- Mikrobølgeovnen er beregnet til opvarmning af mad og drikkevarer. Tørring af mad eller beklædning og opvarmning af opvarmningspulver, hjemmesko, svampe, fugtig klud og lignende kan føre til risiko for personskade, antændelse eller brand.
- Anbring ingen genstande mellem forsiden og døren til ovnen. Lad ikke rester af snavs eller rengøringsmiddel opbygges på lukkeoverfladerne.
- Eventuelle servicearbejder, der involverer fjernelse af dækslet, der giver beskyttelse mod eksponering for mikrobølgeenergi, skal udføres af autoriserede personer/service. Enhver anden tilgang er farlig.
- Dit produkt er beregnet til madlavning, opvarmning og afrimning af mad derhjemme. Den må ikke bru-

1 Vigtige anvisninger vedrørende sikkerhed og miljø

ges til andet formål.

- Din ovn er ikke designet til at tørre noget levende væsen.
- Brug ikke dit apparat til at tørre tøj eller køkkenhåndklæder.
- Brug ikke dette apparat udendørs, badeværelser, fugtige miljøer eller steder, hvor det kan blive vådt.
- Vi påtager os intet ansvar eller garanti for skader, der opstår som følge af forkert brug eller forkert håndtering af apparatet.
- Forsøg ikke at afmontere produktet. Ingen garantikrav accepteres for skader, der skyldes forkert håndtering.
- Brug kun de originale reservedele og/eller dele frigivet af producenten.
- Lad ikke apparatet være uden opsyn, mens det er tilsluttet.
- Brug altid apparatet på en stabil, flad, ren, tør og skridsikker overflade.
- Apparaterne er ikke beregnet til at blive betjent ved hjælp af en ekstern timer eller separat fjernbetjening.
- Før du anvender enheden for første gang, skal du fjerne alt emballage. Se detaljerne i afsnittet „Rengøring og vedligeholdelse“.
- Brug kun apparatet til det tilsigtede formål som beskrevet i denne vejledning.
- Apparatet bliver meget varmt, mens det er i brug. Vær opmærksom på ikke at røre ved de varme dele inde i ovnen.
- Brug ikke ovnen tom.
- Køkkengrej kan blive varmt på grund af den varme, der overføres fra den opvarmede mad til redskabet. Du har muligvis brug for termohandsker for at holde redskabet.
- Redskaber skal kontrolleres for at sikre, at de er egnede til brug i mikrobølgeovne.
- Anbring ikke ovnen på komfurer eller andre varmegenererende apparater. Ellers kan det blive beskadiget, og garantien bortfalde.
- Der kan komme damp ud, mens du åbner dækslerne eller folien efter madlavning.
- Apparatet og dets tilgængelige overflader kan blive meget varmt, når apparatet er i brug.
- Dør og yderglas kan blive meget varmt, når apparatet er i brug.
- Sørg for, at din strømforsyning er i overensstemmelse med de oplysninger, der leveres på apparatets typeskilt.

1 Vigtige anvisninger vedrørende sikkerhed og miljø

- Den eneste måde at afbryde apparatet fra strømforsyningen er at fjerne stikket fra stikkontakten.
- Brug kun apparatet med en jordet stikkontakt.
- Brug ikke apparatet, hvis strømkablet eller selve apparatet er beskadiget.
- Brug ikke apparatet med en forlængerledning!
- Rør aldrig ved apparatet eller dets stik med fugtige eller våde hænder.
- Apparatet skal placeres, så stikket altid er tilgængeligt
- Undgå beskadigelse af strømkablet ved ikke at presse, bøje eller gnide det på skarpe kanter. Hold strømkablet væk fra varme overflader og åben ild.
- Sørg for, at der ikke er nogen fare for, at strømkablet ved et uheld kan trækkes, eller at nogen kan snuble over det, når apparatet er i brug.
- Tag stikket ud af stikkontakten før hver rengøring og når apparatet ikke er i brug.
- Træk ikke i strømkablet på apparatet for at fjerne det fra strømforsyningen, og vikl aldrig strømkablet rundt om apparatet.
- Nedsenk ikke apparatet, strømkablet eller strømstikket i vand eller andre væsker. Hold den ikke under rindende vand.
- Når du opvarmer mad i plast- eller papirbeholdere, skal du holde øje med ovnen på grund af muligheden for antændelse.
- Fjern trådstreng og / eller metalhåndtag af papir eller plastikposer, før du sætter poser i ovnen.
- Hvis der observeres røg, skal du slukke for apparatet eller tage stikket ud, hvis det er sikkert, og hold døren lukket for at kvæle flammer.
- Brug ikke mikrobølgeovn til opbevaring. Efterlad ikke papirvarer, madlavningsmateriale eller mad inde i ovnen, når den ikke bruges.
- Indholdet af sutteflasker og baby madbøtter bør omrøres eller rystes, og temperaturen kontrolleres inden forbrug for at undgå forbrændinger.
- Dette apparat er et gruppe 2 ISM-udstyr af klasse B. Gruppe 2 indeholder alt ISM (industrielt, videnskabeligt og medicinsk) udstyr, hvor radiofrekvensenergi med vilje genereres og/eller bruges i form af elektromagnetisk stråling til behandling af materiale og gnisterosionsudstyr.
- Klasse B-udstyr er velegnet til brug

1 Vigtige anvisninger vedrørende sikkerhed og miljø

i hjemlige virksomheder og virksomheder, der er direkte tilsluttet et lavspændingsforsyningsnet.

- Brug ikke madolie i ovnen. Varm olie kan beskadige ovnens komponenter og materialer, og det kan endda forårsage forbrændinger på huden.
- Prik mad med tyk skorpe som kartofler, courgetter, æbler og kastanjer.
- Apparatet skal placeres, så bagsiden vender mod væggen.
- Inden du flytter apparatet, skal du sikre drejeskiven for at forhindre skader.
- Æg i deres skal og hele hårdkogte æg må ikke opvarmes i mikrobølgeovne, da de kan eksplodere, selv efter at mikrobølgeopvarmningen er afsluttet.

ADVARSEL: Hvis døren eller dørforseglingen er beskadiget, må ovnen ikke betjenes, før den er repareret af en kompetent person.

ADVARSEL: Det er farligt for andre end en kompetent person at udføre enhver service eller reparation, der involverer fjernelse af et dæksel, der giver beskyttelse mod udsættelse for mikrobølgeenergi.

ADVARSEL: Væsker og andre fødevarer må ikke opvarmes i forseglede

beholdere, da de kan eksplodere.

- Ovnen skal rengøres regelmæssigt, og eventuelle madaflejringer fjernes.
- Der skal være min 20 cm fri plads over ovnens øverste overflade.
- Maden må ikke koges for meget, ellers kan du forårsage brand.
- Brug ikke kemikalier og dampassisterede rengøringsmidler til at rengøre apparatet.
- Ekstrem forsigtighed tilrådes, når det bruges i nærheden af børn og personer, der er begrænset i deres fysiske, sensoriske eller mentale evner.
- Dette apparat kan bruges af børn i alderen 8 år eller derover og af personer, der har begrænset fysisk, sensorisk eller mental kapacitet, eller som ikke har viden og erfaring, så længe de overvåges med hensyn til sikker brug af produktet, eller de instrueres i overensstemmelse hermed eller forstår risikoen ved at bruge produktet. Børn bør ikke lege med produktet. Rengøring og brugervedligeholdelse må ikke foretages af børn uden opsyn.
- **Fare for kvælning!** Hold alle emballagematerialer utilgængelige

1 Vigtige anvisninger vedrørende sikkerhed og miljø

for børn.

- På grund af overdreven varme, der opstår i grill- og kombinationstilstande, bør børn kun have tilladelse til at bruge disse tilstande under opsyn af en voksen.
- Opbevar produktet og dets strømkabel, så de er utilgængelige for børn under 8 år.
- Tilbered ikke mad direkte på glasbakken. Læg maden i/på passende køkkenredskaber, inden du sætter dem i ovnen.
- Metalbeholdere til mad og drikke er ikke tilladt i mikrobølgeovn. Ellers kan der opstå gnister.
- Mikrobølgeovnen må ikke placeres i et skab, der ikke overholder installationsvejledningen.
- Mikrobølgeovn er kun beregnet til indbygget brug.
- Hvis indbyggede apparater, der bruges lige på eller højere end 900 mm over gulvet, skal man passe på ikke at forskyde drejeskiven, når beholdere fjernes fra apparatet.
- Hvis det indbyggede produkt er i et skab med en dør, skal produktet betjenes med skabsdøren åben.

1.2 Overholdelse af WEEE-direktivet og bortskaffelse af affald:

Dette produkt er i overensstemmelse med WEEE-direktiv (2012/19/EU). Dette produkt bærer et symbol for klassificering af bortskaffelse af elektrisk og elektronisk udstyr (WEEE).

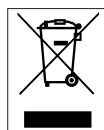

Dette symbol indikerer, at dette produkt ikke må bortskaffes sammen med almindeligt husholdningsaffald, når slutningen på dets levetid er nået.

Brugte apparater skal indleveres på en offentlig genbrugsplads til elektriske og elektroniske apparater. Kontakt din kommune eller forhandleren af produktet for at finde ud af, hvor disse genbrugspladser ligger. Alle husholdninger spiller en vigtig rolle i forhold til genanvendelse og genbrug af gamle produkter. Korrekt bortskaffelse af brugte apparater hjælper med at beskytte mod potentielt negative konsekvenser for miljøet og mennesker.

1.3 Overholdelse af RoHS-direktivet:

Det produkt, du har købt, er i overensstemmelse med EU RoHS-direktivet (2011/65/EU). Det indeholder ikke skadelige og forbudte materialer angivet i direktivet.

1.4 Information om emballagen



Produktets emballage er fremstillet fra genbrugsmaterialer i overensstemmelse med nationale miljølove. Smid ikke emballagen sammen med husholdningsaffald eller andet affald. Tag den til indsamlingssted for emballage, som er udpeget af lokale myndigheder.

2 Din mikrobølgeovn

2.1 Oversigt

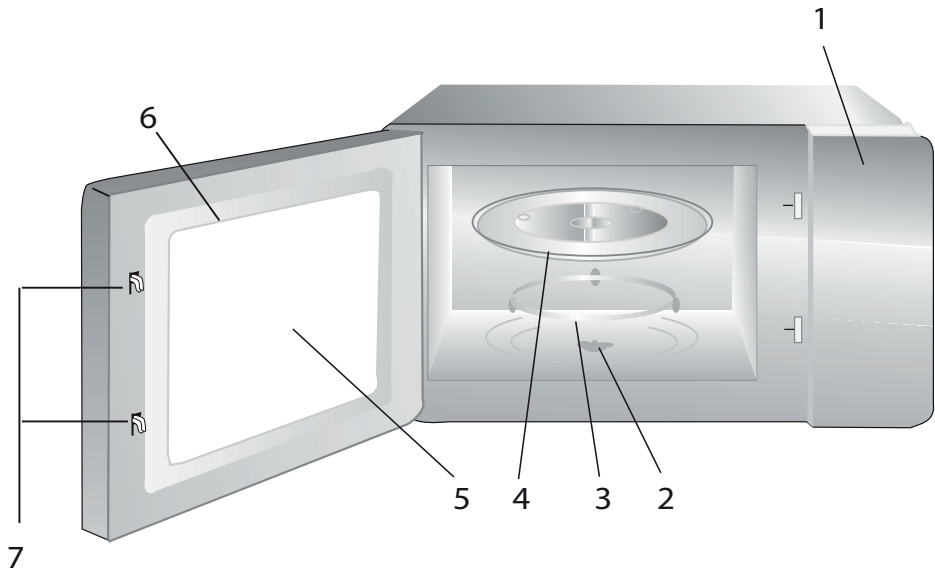

Betjeningsfunktioner og dele

1. Betjeningspanel
2. Aksel til drejetallerken
3. Støtte til drejetallerken
4. Glasbakke
5. Ovnvindue
6. Dørgruppe
7. Dørens sikkerhedslåsesystem

2.2 Tekniske data

Strømforbrug	230 V~50 Hz, 1250 W (mikrobølgeovn)
Udgangseffekt	800 W
Driftsfrekvens	2450 MHz
Udvendige mål (H*B*D)	289.1*461*340 mm
Udvendige mål - Sættets indhold (H*B*D)	382*594*340 mm
Ovnens kapacitet	20 liter
Nettovægt	12 kg
Nettovægt (sættets indhold)	13 kg

Ret til tekniske ændringer og designændringer forbeholdes.

Markeringerne på produktet eller værdierne i andre dokumenter, der følger med produktet, er værdier, som er opnået under laboratorieforhold efter relevante standarder. Disse værdier kan variere afhængigt af brugen af apparatet og de omgivende betingelser. Effektivtænder er testet ved 230 V.

2 Din mikrobølgeovn

2.3 Montering af drejetallerken

- Glasbakken må aldrig placeres på hovedet. Glasbakken skal altid kunne bevæge sig frit.
- Både glasbakken og støtten til drejetallerkenen skal altid bruges under tilberedning af mad.
- Alle fødevarer og fødevarer beholdere skal altid placeres på glasbakken under tilberedningen.
- Kontakt dit nærmeste autoriserede servicecenter, hvis glasbakken eller drejetallerkenen revner eller går i stykker.

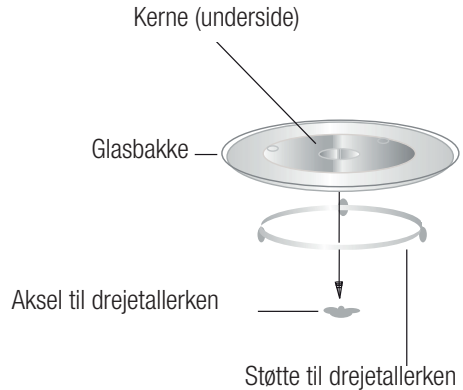

3 Montering og tilslutning

3.1. Montering og tilslutning

- Fjern al indpakningsmateriale og tilbehør. Undersøg, om ovnen har nogen skader, som f.eks. buler eller en beskadiget dør. Ovnen må ikke monteres, hvis den er beskadiget.
- Fjern al beskyttelsesfilm på overfladen af mikrobølgeovnens kabinet.
- Fjern ikke det lysebrune Mica-låg, der er monteret på ovnåbningen for at beskytte magnetronen.
- Vælg en flad overflade, der har tilstrækkelig plads til indtags- og udtagsrørene.

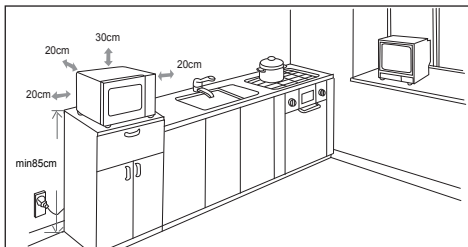

- Den laveste højde til montering er 85 cm.
- Apparats bagside bør ikke placeres mod en væg. Der skal mindst være en afstand på 30 cm over ovnen, og mindst 20 cm mellem ovnen og omgivende vægge, hvis der er nogen.
- Fjern ikke mellemstykkerne, der sidder under

ovnen.

- Det kan beskadige ovnen, hvis indtags- og udtagsåbningerne blokeres.
- Apparatet monteres med et stik og må kun sluttes til en korrekt monteret stikkontakt med jordforbindelse.
- Netspændingen skal svare til den spænding, der er angivet på typepladen.
- Hvis stikket ikke længere er tilgængeligt efter monteringen, skal der findes en ledningsadskiller til samtlige poler på monteringsiden med et kontaktmellemrum på mindst 3 mm.
- Der må ikke benyttes adaptere, multistikdåser eller forlængerledninger. Overbelastning kan medføre brandrisiko.



ADVARSEL: Ovnen må ikke placeres på et komfur eller andre apparater, der udsender varme. Det kan beskadige ovnen, hvis du placerer den på eller i nærheden af en varmekilde. I sådanne tilfælde bortfalder garantien.



Den tilgængelige overfalde kan være varm under brug.

3 Montering og tilslutning



Strømkablet må ikke klemmes eller bøjes.



Hvis ovnen skal indbygges, henvises der til monteringsoplysningerne, som kom med sættet med modelkoden MOK 20232 X.

3.2 Radiointerferens



Betjening af mikrobølgeovnen kan forårsage interferens på radioer, fjernsyn og lignende apparater.

- Placer ovnen så langt væk fra radio- og tv-apparater som muligt. Betjeningen af mikrobølgeovnen kan medføre forstyrrelser i din radio- eller tv-modtagelse. 2. Slut ovnen til en standardstikkontakt. Sørg for, at spændingen og frekvensen er den samme som spændingen og frekvensen på typepladen.
- Eventuel interferens, kan reduceres eller elimineres ved at tage følgende forholdsregler:
- Rengør ovnens dør og tætninger.
- Indstil radioen eller tv-antennenretningen igen.
- Juster ovnens placering efter placeringen af modtageren.
- Flyt mikrobølgeovnen væk fra modtageren.
- Slut mikrobølgeovnen til en anden stikkontakt, hvor mikrobølgeovnen og modtageren bruger forskellige linjer.

3.3 Principper for madlavning med mikrobølger

- Forbered fødevarerne omhyggeligt. Placer de resterende dele yderst på tallerkenen.
- Hold øje med tilberedningstiden. Tilbered med den kortest angivne tid, og tilføj mere tid, hvis det kræves. Fødevarer, der tilberedes for længe, kan begynde at ryge eller brænde på.
- Dæk maden til under tilberedningen. Tildækning af maden forhindrer sprøjt og hjælper med at

sikre, at maden varmes jævnt.

- Vend fødevarer, som f.eks. fjerkræ og hamburgere, mens de tilberedes i mikrobølgeovnen, for at fremskynde tilberedningen. Større fødevarer, som f.eks. en steg, skal vendes mindst én gang.
- Vend fødevarer, som f.eks. frikadeller, halvvejs gennem tilberedningen, og flyt dem rundt på tallerkenen (flyt dem i midten yderst og modsat).

3.4 Anvisninger til jordforbindelse

Dette apparat skal jordforbindes. Denne ovn har et jordkabel med et jordstik. Apparatet skal tilsluttes en stikkontakt, der er monteret og jordet korrekt. Jordforbindelsen giver den elektriske strøm et afledningskabel i tilfælde af kortslutning og reducerer risikoen for elektrisk stød. Vi anbefaler at bruge et elektrisk kredsløb, som udelukkende er dedikeret til ovnen. Betjening med høj spænding er farlig og kan forårsage brand eller andre ulykker, som kan beskadige ovnen.



ADVARSEL: Forkert brug af jordstik kan forårsage elektrisk stød.



Kontakt en kvalificeret elektriker eller servicepersonale, hvis du har spørgsmål om jording og el-vejledning.



Producenten og/eller forhandleren er ikke ansvarlig for personskader eller skader på ovnen, der opstår som følge af, at procedurerne for elektriske tilslutning ikke følges.

3 Montering og tilslutning

3.5 Test af spiseredskaber

Brug aldrig mikrobølgeovnen, når den er tom. Den eneste undtagelse er ved test af spiseredskaber, som beskrives i følgende afsnit. Visse typer spiseredskaber, som ikke er af metal, er muligvis uegnet til brug i mikrobølgeovn. Hvis du ikke er sikker på, om dine spiseredskaber er egnede til mikrobølgeovn, kan du gennemføre følgende test.

1. Placer de tomme spiseredskaber, der skal testes, i ovnen sammen med et glas, der er egnet til mikrobølgeovn, der er fyldt med 250 ml vand.
2. Tænd mikroovnen ved maksimal effekt i 1 minut.
3. Kontrollér omhyggeligt temperaturen på de testede spiseredskaber. Hvis de er varme, er de ikke egnede til brug i mikrobølgeovn.
4. Lad aldrig ovnen køre længere end grænsen på 1 minut. Stop mikrobølgeovnen, hvis du bemærker, at spiseredskaberne begynder at bøje i løbet af 1 minut. Spiseredskaber, der begynder at bøje, er ikke egnede til brug i mikrobølgeovn.

Følgende liste er en generel vejledning, der kan hjælpe dig med at vælge de rigtige spiseredskaber.

Spiseredskaber	Mikrobølge	Grill	Kombination
Varmeresistent glas	Ja	Ja	Ja
Ikke-varmeresistent glas	Nej	Nej	Nej
Varmeresistent porcelæn	Ja	Ja	Ja
Plastikbeholder, som er egnet til mikrobølgeovn	Ja	Nej	Nej
Køkkenudstyr af papir	Ja	Nej	Nej
Metalbakke	Nej	Ja	Nej
Metalrist	Nej	Ja	Nej
Aluminiumsfolie og folier	Nej	Ja	Nej
Skummaterialer	Nej	Nej	Nej

4 Betjening

4.1 Betjeningspanel

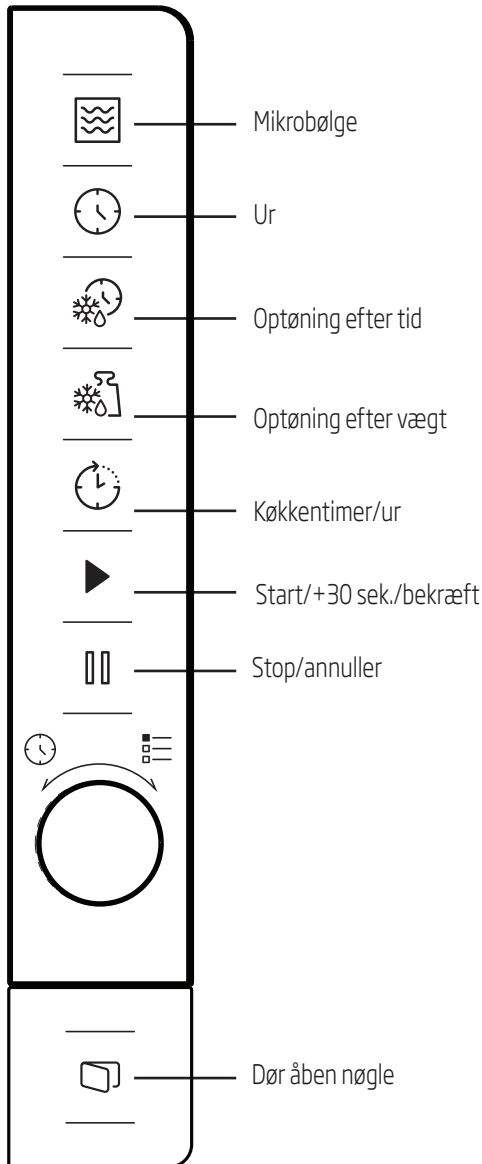

4.2 Indstilling af tiden

Når mikrobølgeovnen er tændt, vises "0:00" på LED-skærmen, og alarmer ringer én gang.

1. Tryk én gang på -tasten. Herefter begynder ur-figuren at blinke.
2. Drej på for at justere timeantallet. Den angivne tid skal være mellem 0 og 23.
3. Tryk én gang på -tasten. Herefter begynder minuttallene at blinke.
4. Drej på for at justere minutterne. Den angivne tid skal være mellem 0 og 59.
5. Tryk på -tasten for at fuldføre tidsindstillingen. ":"-symbolet blinker og tiden vises.



Ovnen vender automatisk tilbage til den foregående tilstand, hvis du trykker på under tidsindstillingen.

4.3 Madlavning med mikrobølgeovn



1. Tryk på . Herefter vises "P100" på LED-skærmen.
2. Tryk på igen, eller drej på for at vælge den ønskede effekt. Hver gang du trykker på tasten, vises henholdsvis "P100", "P80", "P50", "P30" eller "P10".
3. Tryk på (start/+30 sek./bekræft) for at bekræfte. Drej herefter på for at indstille tilberedningstiden til en værdi mellem 0:05 og 95:00.
4. Tryk på igen for at begynde tilberedningen.



Eksempel: Hvis du vil bruge 80 % mikrobølgeenergi til tilberedning i 20 minutter, kan du benytte følgende fremgangsmåde på ovnen.

5. Tryk på , og "P100" vises på LED-skærmen.
6. Tryk på igen, eller drej på for at vælge 80 % mikrobølgeenergi.

4 Betjening

- Tryk på  for at bekræfte. Herefter vises "P 80" på skærmen.
- Drej på  for at justere tilberedningstiden, indtil ovnen viser "20:00".
- Tryk på  for at begynde tilberedningen.





Benyt nedenstående fremgangsmåde for at justere tiden med kodeknappen:

Indstilling af varigheden	Stigning
0-1 minut	5 sekunder
1-5 minutter	10 sekunder
5-10 minutter	30 sekunder
10-30 minutter	1 minut
30-95 minutter	5 minutter

Anvisninger til mikrobølgeovens taster

Rækkefølge	Skærm	Mikrobølgeenergi
1	P100	100 %
2	P80	80 %
3	P50	50 %
4	P30	30 %
5	P10	10 %



4.4 Hurtig start

- Når ovnen er i standbytilstand, skal du trykke på  for at starte tilberedning med 100 % mikrobølgeenergi. Hver gang du trykker på tasten, øges tilberedningstiden i trin på 30 sekunder op til 95 minutter.
- Ved tilberedning med mikroovn, grill og kombinationstilberedning eller optøning med tidsfunktion øges tilberedningstiden med 30 sekunder, hver gang du trykker på .
- Når ovnen er i standbytilstand, skal du dreje  " mod urets retning for at indstille tilberedningstiden for tilberedning ved 100 % mikrobølgeenergi. Tryk på  for at starte tilberedningen.





Tilberedningstiden øges ikke, når der trykkes på  i funktionerne automatisk menu og optøning efter vægt.

4.5 Optøning efter tid





- Tryk én gang på .
- Drej på  for at vælge optøningstiden. Den længste varighed er 95 minutter.
- Tryk på  for at begynde optøningen. Optøningseffekten er P30 og kan ikke ændres.

4.6 Optøning efter vægt

- Tryk én gang på .
- Drej på  for at vælge madens vægt - mellem 100 og 2000 g.
- Tryk på  for at begynde optøningen.

4.7 Køkkentimer (ur)

Ovnen er forsynet med en automatisk tæller, der ikke er knyttet til ovnens funktioner, og som kan bruges separat i køkkenet (den kan maks.indstilles til 95 minutter).

- Tryk én gang på  (køkkentimer/ur). Herefter vises 00:00 på LED-skærmen.
 - Drej på  for at angive det ønskede klokkeslæt.
 - Tryk på  for at bekræfte indstillingen.
 - Alarmen lyder 5 gange, når nedtællingen fra den angivne tid når til 00:00. LED-skærmen viser klokkeslættet, hvis tiden indstilles (24-timerssystemet).
- Tryk når som helst på  for at afbryde timeren.



Køkkentimeren fungerer anderledes end 24-timerssystemet. Køkkentimeren er bare en timer.

4 Betjening

4.8 Automatisk menu

1. Drej "💡" med uret for at vælge den ønskede menu. Der vises menuer fra "A-1" til "A-8". Disse er pizza, kød, grønsager, pasta, kartoffel, fisk, drikkevarer og popcorn.
2. Tryk på "▶" for at bekræfte.
3. Drej på "💡" for at vælge standardvægten i overensstemmelse med menuagrammet.
4. Tryk på "▶" for at begynde tilberedningen.



Eksempel: Hvis du ønsker at tilberede 350 g fisk, skal du:

1. Dreje "💡" med uret, indtil "A-6" vises på skærmen.
2. Tryk på "▶" for at bekræfte.
3. Dreje på "💡" for at vælge fiskens vægt, indtil "350" vises på skærmen.
4. Tryk på "▶" for at begynde tilberedningen.

Menu for automatisk tilberedning

Menu	Vægt	Skærm
 A-1 Pizza	200 g	200
	400 g	400
 A-2 Kød	250 g	250
	350 g	350
	450 g	450
 A-3 Grøntsager	200 g	200
	300 g	300
	400 g	400
 A-4 Pasta	50 g (med 450 ml koldt vand)	50
	100 g (med 800 ml koldt vand)	100
 A-5 Kartoffel	200 g	200
	400 g	400
	600 g	600

 A-6 Fisk	250 g	250
	350 g	350
	450 g	450
 A-7 Drikkevarer	1 glas (120 ml)	1
	2 glas (240 ml)	2
	3 glas (360 ml)	3
 A-8 Popcorn	50 g	50
	100 g	100

4.9 Madlavning i flere trin

Der kan højst vælges 2 tilberedningstrin. Hvis optøning indgår i forbindelse med madlavning i flere trin, skal optøning vælges som første trin.





Benyt følgende fremgangsmåde, hvis du vil tø mad op i 5 minutter og derefter tilberede maden ved 80 % mikrobølge-effekt i 7 minutter:

1. Tryk én gang på "❄️".
2. Drej på "🕒" for at vælge optøningstiden, indtil vises "5:00" på skærmen.
3. Tryk på "📺", og "P100" vises på LED-skærmen.
4. Tryk på "📺" igen, eller drej på "💡" for at vælge 80 % mikrobølgeenergi.
5. Tryk på "▶" for at bekræfte. Herefter vises "P 80" på skærmen.
6. Drej på "🕒" for at justere tilberedningstiden, indtil ovnen viser "7:00".
7. Tryk på "▶" for at begynde tilberedningen. Alarmen lyder én gang, når første trin påbegyndes, og nedtællingen for optøning begynder. Alarmen lyder igen, når det andet tilberedningstrin påbegyndes. Alarmen lyder 5 gange, når tilberedningen er afsluttet.

4 Betjening

4.10 Forespørgselsfunktion

1. I mikrobølge tilstande skal du trykke på "", og det aktuelle effektniveau vil blive vist i 3 sekunder. Efter 3 sekunder vender ovnen tilbage til den forrige tilstand.
2. Under tilberedningen skal du trykke på "". Herefter vises det aktuelle klokkeslæt i 3 sekunder.

4.11 Børnelås

1. **Aktivering af lås:** Når ovnen er i stand-bytilstand, skal du trykke på "" og holde nede i 3 sekunder. Herefter lyder en tone, som angiver,

at børnelåsen er aktiveret. Hvis tiden allerede er indstillet, vises det aktuelle klokkeslæt også. Ellers vises " - - -" på LED-skærmen.

2. **Deaktivering af lås:** Hvis du ønsker at deaktivere børnelåsen, skal du trykke på "" og holde nede i 3 sekunder. Herefter lyder et langt "bip", som angiver, at børnelåsen er deaktiveret.

4.12 Åbning af ovndøren

Tryk på "", og ovndøren åbnes.

5 Rengøring og vedligeholdelse

5.1 Rengøring og vedligeholdelse



ADVARSEL: Brug aldrig benzin, opløsningsmidler, skurerengøringsmidler, metalgenstande eller hårde børster til at rengøre apparatet.



ADVARSEL: Apparatet og strømkablet må aldrig lægges i vand eller anden væske.

1. Sluk for maskinen, og træk stikket ud af stikkontakten.
2. Lad apparatet køle helt ned.
3. Hold indersiden af ovnen ren. Tør med en fugtig klud, når der er sprøjtet mad eller spildt væske på væggene i ovnen. Et mildt vaskemiddel kan anvendes, hvis ovnen bliver meget beskidt. Undgå at bruge sprays og andre kraftige rengøringsmidler, da de kan forårsage pletter, mærker og uigennemsigtighed på dørens overflade.
4. Ovnens overflader skal rengøres med en fugtig klud. Lad ikke vand trænge ind fra ventilationsåbningerne for at undgå skader på driftsdele i ovnen.
5. Tør ofte begge sider af døren og glasset, dørpakninger og dele nær pakningerne med en fugtig klud for at fjerne pletter fra spildt eller stænket mad. Undlad at bruge slibende rengøringsmidler.
6. Lad ikke kontrolpanelet blive vådt. Rengør med en fugtig, blød klud. Lad ovndøren stå åben for at forhindre, at ovnen utilsigtet tændes, mens du rengør kontrolpanelet.
7. Hvis damp samles i eller omkring ovndøren, skal den aftørres med en blød klud. Dette kan forekomme, når mikrobølgeovnen betjenes under betingelser med høj fugtighed. Det er ganske normalt.

5 Rengøring og vedligeholdelse

- Sommetider kan det være nødvendigt at tage glasbakken ud for at rengøre den. Vask bakken med varmt opvaskevand eller i opvaskemaskine.
- Rulleringen og ovnens indvendige bund skal rengøres regelmæssigt for at undgå støj. Det er tilstrækkeligt at aftørre overfladen i bunden af ovnen med et mildt rengøringsmiddel. Rulleringen kan vaskes i varmt opvaskevand eller i en opvaskemaskine. Når du tager rulleringen op fra bunden af ovnen i forbindelse med rengøring, skal du sørge for at placere den rigtigt, når du sætter den tilbage i ovnen igen.
- Hvis du vil fjerne dårlig lugt i ovnen, skal du sætte et glas varmt vand samt en skål med saften og skallen fra en citron i ovnen og tænde ovnen i 5 minutter på mikrobølgefunktion. Aftør, og tør den grundigt af med en blød klud.
- Kontakt det autoriserede servicecenter, når ovnlampen skal udskiftes.
- Ovnen skal rengøres jævnlige, og eventuelle madrester skal fjernes. Hvis ovnen ikke holdes ren, kan det medføre defekter i overfladen, som påvirker apparatets levetid negativt, og det kan eventuelt medføre risici.
- Bortskaf ikke dette apparat sammen med husholdningsaffald. Brugte ovne skal indleveres på genbrugsstationer, der stilles til rådighed af lokale myndigheder.
- Når mikrobølgeovnen bruges med grillfunktion, kan der i mindre omfang forekomme røg og lugt, som forsvinder efter en vis tids brug.
- Når mikroovnen med grillfunktion bruges første gang, kan den give en smule røg og lugt. Dette er et normalt fænomen, fordi ovnen er fremstillet af en stålplade, der er belagt med smøreolie, og den nye ovn vil danne røg og lugt, der skyldes at smøreolien brændes af. Dette fænomen vil forsvinde efter et stykke tid.

5.2 Opbevaring

- Hvis du ikke skal bruge apparatet i en længere periode, skal det opbevares med omtanke.
- Sørg for, at apparatet ikke er sluttet til strøm, er kølet helt ned og er helt tørt.
- Opbevar apparatet på et tørt og køligt sted.
- Hold apparatet uden for børns rækkevidde.

5.3 Håndtering og transport

- Under håndtering og transport skal apparatet bæres i den originale emballage. Apparatets emballage beskytter det mod fysiske skader.
- Placer ikke tunge ting på apparatet eller emballagen. Apparatet kan blive beskadiget.
- Hvis apparatet tabes, vil det miste funktionsevne eller lide permanent skade.

6 Problemløsning

Normal	
Mikrobølgeovnen forstyrrer modtagelsen af tv-signal	Modtagelsen af radio- og tv-signal kan blive forstyrret, når mikrobølgeovnen er tændt. Det minder om de forstyrrelser, der opstår ved brug af mindre, elektriske apparater som f.eks. håndmiksere, støvsugere og elektriske blæsere. Det er ganske normalt.
Ovnlyset dæmpes	Ovnlyset kan blive dæmpet ved tilberedning med lav mikrobølgeenergi. Det er ganske normalt.
Der samles damp på døren, og der kommer varm luft ud af ventilationskanalerne	Der kan komme damp fra fødevarer under tilberedning. Det meste af denne damp siver ud af ventilationskanalerne. En del kan dog samle sig på et køligt sted, som f.eks. ovndøren. Det er ganske normalt.
Ovnen blev startet ved en fejl, da den var tom.	Du må ikke bruge apparatet, når det er tomt. Det er meget farligt.

Problem	Mulig årsag	Løsning
Ovnen kan ikke startes.	1) Ledningen er ikke sat korrekt i stikkontakten.	Tag den ud af stikkontakten. Sæt den til stikkontakten igen efter 10 sekunder.
	2) Der er sprunget en sikring eller aktiveret en kredsafbryder.	Skift sikringen, eller nulstil kredsafbryderen (skal udføres af professionelt personale fra vores virksomhed).
	3) Problemer med stikkontakten.	Afprøv stikkontakten med andre elektriske apparater.
Ovnen varmer ikke.	4) Døren er ikke lukket ordentligt.	Luk døren ordentligt.
Drejetallerkenen afgiver støj, når mikrobølgeovnen er tændt	5) Drejetallerkenen og bunden af ovnen er beskidt.	Se afsnittet "Rengøring og vedligeholdelse" for oplysninger om rengøring af beskidte dele.

Lue tämä ohjekirja ennen kuin alat käyttämään tuotetta!

Hyvä asiakkaamme,

kiitos että ostit Beko-tuotteen. Toivomme, että saat parhaat tulokset tuotteestamme, joka on valmistettu korkealaatuiseksi ja viimeisintä tekniikkaa käyttämällä. Lue siksi koko tämä käyttöohje ja muut mukana toimitetut asiakirjat huolellisesti ennen tuotteen käyttöä ja säilytä se tulevaa tarvetta tulevaa käyttöä varten. Jos luovutat tuotteen jollekin toiselle, anna mukaan myös tämä ohjekirja. Noudata ohjeita, ja huomioi kaikki siinä olet ohjeet ja varoitukset.

Muista, että tätä käyttöohjetta voidaan soveltaa myös moneen muuhun malliin. Mallien välisistä eroista kerrotaan käyttöohjeessa.

Symbolien tarkoitus

Seuraavia symboleita on käytetty käyttöohjeen eri osissa:

	Tärkeää tietoa ja hyödyllisiä vinkkejä koskien tuotteen käyttöä.
	Varoitukset koskien hengenvaarallisia ja omaisuusvahinkoja koskevia tilanteita.
	Varoitus kuumista pinoista.
	Varoitus koskien sähköiskua.

1 Tärkeitä turvallisuus- ja ympäristöohjeita

Tärkeitä turvallisuusohjeita, lue huolellisesti ja säilytä tulevaa tarvetta varten

1.1 Turvallisuusvaroitukset

Tämä osio sisältää turvallisuusohjeita, jotka auttavat suojautumaan tulipalolta, sähköiskulta, altistumiselta mikroaaltoenergialle, henkilö- ja omaisuusvahingoilta. Näiden ohjeiden noudattamatta jättäminen johtaa takuun raukeamiseen.

- Beko Mikroaaltouunit noudattavat voimassa olevia turvastandardeja, siksi jälleenmyyjän, huoltokeskuksen tai valtuutetun asiantuntijan on korjattava tai mahdollisesti vaurioitunut laite tai virtajohto, vaaratilanteiden välttämiseksi. Virheellinen tai valtuuttamaton korjaustyö voi olla vaarallista ja aiheuttaa vaaratilanteita käyttäjälle.
- Tämä laite on tarkoitettu kotitalous- ja vastaavaan käyttöön, kuten
 - Henkilökunnan keittiötiloissa kaupoissa, toimistoissa sekä muissa työympäristöissä;
 - Maatiloilla
 - hotellien, ja muiden asuntoympäristöjen asukkaat
 - Aamiais- ja vastaavan kaltaisten majoitusten keskuudessa.
- Sitä ei ole suunniteltu teollisuus- tai laboratoriokäyttöön.
- Älä yritä käynnistää uunia, jos sen luukku on auki, voit altistua haitalliselle mikroaaltoenergialle. Turvalukkoja ei saa koskaan poistaa käytöstä tai muuttaa.
- Mikroaaltouuni on tarkoitettu elintarvikkeiden ja juomien lämmittämiseen. Ruokien tai vaatteiden kuivaus ja lämpötyynyjen, tossujen, sienien, kosteiden vaatteiden ja vastaavien lämmitys uunissa voi aiheuttaa henkilö- tai laitevahinkoja, räjähdyksen tai tulipalon.
- Älä aseta mitään esineitä laitteen etuosan ja luukun väliin. Älä anna lika- tai puhdistusainejäämien kerääntyä sulkemispinnoille.
- Valtuutetun henkilön/huolto liikkeen on suoritettava kaikki huoltotyöt, joihin liittyy mikroaaltoenergialle altistumiselle suojaavien suojiin irrottaminen. Mikä tahansa muu toiminta on vaarallista.
- Tuote on tarkoitettu ruoan keit-

1 Tärkeitä turvallisuus- ja ympäristöohjeita

tämiseen, lämmittämiseen ja su-
luttamiseen. Sitä ei saa käyttää
kaupalliseen tarkoitukseen.

- Uunia ei ole tarkoitettu elävien olentojen kuivaamiseen.
- Älä käytä laitetta vaatteiden tai keittiöpyyhkeiden kuivaamiseen.
- Älä käytä laitetta ulkona, kylpyhuoneessa, kosteissa tiloissa tai paikoissa, joissa se voi kastua.
- Emme hyväksy vastuuta tai takuuvaatimuksia vaurioista, jotka johtuvat laitteen väärinkäytöstä tai virheellisestä käsittelystä.
- Älä koskaan yritä purkaa laitetta. Emme hyväksy takuuvaatimuksia vaurioista, jotka johtuvat laitteen tarkoituksenvastaisesta käsittelystä.
- Käytä vain valmistajan suosittelemia tai alkuperäisiä varaosia.
- Älä jätä laitetta ilman valvontaa käytön aikana.
- Käytä laitetta vakaalla, tasaisella, puhtaalla, kuivalla ja luistamattomalla pinnalla.
- Tätä laitetta ei saa ohjata ulkoisella kelloajastimella tai kaukosäätimellä.
- Puhdista kaikki osat ennen laitteen ensimmäistä käyttökertaa.

Katso ohjeet osassa ”Puhdistus ja kunnossapito”.

- Käyttö laitetta vain sen käyttötar-
koituksen mukaisesti käyttöoh-
jeessa kuvatulla tavalla.
- Laite kuumentuu käytön aikana. Varo koskemasta uunin sisällä ole-
viin kuumiin osiin.
- Älä käytä uunia tyhjänä.
- Ruoanvalmistusvälineet voivat
kuumentua lämmitettävästä ruo-
asta niihin siirtyvästä lämmöstä
johtuen. Käytä tarvittaessa käsi-
neitä ruoanvalmistusvälineiden
käsittelyssä.
- Ruoanvalmistusvälineet tulee
tarkastaa mikroaaltouunissa
käyttöön soveltuvuuden varmis-
tamiseksi.
- Älä aseta uunia lieden tai muun
lämpöä muodostavan laitteen
päälle. Muutoin se voi vaurioitua
ja takuu mitätöityä.
- Höyryä voi syntyä, kun kansi tai
folio avataan ruoan valmistamisen
jälkeen.
- Laite ja sen pinnat voivat olla erit-
täin kuumia sen käytön aikana.
- Luukku ja sen lasi voivat olla erit-
täin kuumia sen käytön aikana.
- Varmista, että virransyöttö vastaa

1 Tärkeitä turvallisuus- ja ympäristöohjeita

- laitteen arvokilvessä esitettyjä tietoja.
- Ainoa tapa irrottaa laite virransyötöstä on irrottaa virtapistoke pistorasiasista.
 - Liitä laite vain maadoitettuun pistorasiaan.
 - Älä käytä laitetta, jos virtajohto tai itse laite on vahingoittunut.
 - Älä käytä laitetta jatkojohdon kanssa.
 - Älä koskaan koske laitteeseen tai sen virtapistokkeeseen kosteilla tai märillä käsillä.
 - Laite on sijoitettava niin, että virtapistokkeeseen päästään käsiksi.
 - Älä aseta virtajohtoa puristuksiin, taivuta sitä ja estä sen hankaantumisen teräviä reunoja vastaan. Pidä virtajohto etäällä kuumista pinnoista ja avotulesta.
 - Varmista, että virtajohtoa ei voida irrottaa vahingossa tai että siihen ei voida kompastua laitteen käytön aikana.
 - Irrota laite virransyötöstä, ennen sen puhdistamista ja kun se ei ole käytössä.
 - Älä irrota laitteen virtajohtoa virransyötöstä siitä vetämällä tai kääri sitä laitteen ympärille.
 - Älä upota laitetta, virtajohtoa tai virtapistoketta veteen tai muihin nesteisiin. Älä pidä sitä juoksevan veden alla.
 - Syttymisvaaran vuoksi uunia on pidettävä silmällä, jos ruokaa lämmitetään muovi- tai paperiasioissa.
 - Irrota metallikiinnikkeet paperisista tai muovisista säilytysasioista/pusseista ennen niiden laittamista uuniin.
 - Jos huomaat savua, sammuta laite, jos tämä on turvallista tai irrota verkkopistoke ja pidä luukku kiinni, jotta liekit tukahtuvat.
 - Älä käytä mikroaaltouunia varastointitarkoitukseen. Älä jätä paperiesineitä, keittomateriaaleja tai ruokaa uunin sisään, kun sitä ei käytetä.
 - Vauvojen pullojen ja ruokapurkkien sisältö tulee ravistella ja sekoittaa ja niiden lämpötila on tarkastettava ennen käyttöä palovammojen välttämiseksi.
 - Tämä laite on Ryhmän 2 Luokan B ISM laite. Ryhmään 2 kuuluu kaikki ISM (teollisuuden, tieteen ja lääketieteen) laitteet, joissa luodaan radiotaajuusenergiaa tarkoituksella ja/tai sähkömagneettisen säteilyn

1 Tärkeitä turvallisuus- ja ympäristöohjeita

luomiseen materiaalien käsittelyyn ja kipinäeroosiolaitteille.

- Luokan B laite sopii käyttöön kotitalouksissa ja tiloissa, joissa se liitetään suoraan pienjänniteverkkoon.
- Älä käytä paistoöljyä uunissa. Kuuma öljy voi vaurioittaa uunin komponentteja ja materiaaleja, ja johtaa palovammoihin.
- Lävistä elintarvikkeet paksulla kuorella, kuten perunat, kesäkurpitsat, omenat ja kastanjat.
- Laite on sijoitettava niin, että sen takaosa on seinää päin.
- Kiinnitä kääntöpöytä ennen laitteen siirtämistä, sen vaurioitumisen välttämiseksi.
- Kuorimattomia kananmunia tai kokonaisia kovaksi keitettyjä munia ei saa kuumentaa mikroaaltouunissa, koska ne voivat räjähtää vielä kypsentämisen päätyttyäkin.

VAROITUS: Jos uuninluukku tai lukun tiivisteet ovat vaurioituneet, uunia ei saa käyttää ennen kuin ammattihenkilö on sen korjannut.

VAROITUS: Huolto- tai korjaustoimenpiteet, jotka edellyttävät mikroaaltoenergialta suojaavan kannen poistamista, ovat vaarallisia muille kuin ammattihenkilölle.

VAROITUS: Nesteitä ja muita ruokia ei saa kuumentaa umpinaisissa astioissa räjähdysvaaran vuoksi.

- Uuni tulee puhdistaa säännöllisesti ja poistaa kaikki ruokajäämät.
- Uunin yläpinnan yläpuolella tulee olla vähintään 20 cm:n vapaa tila.
- Älä ylikeitä ruokaa, se voi johtaa tulipaloon.
- Älä käytä kemikaaleja ja höyrypuhdistinta laitteen puhdistamiseen.
- Ole erittäin varovainen, kun laitetta käytetään lasten ja sellaisten henkilöiden läheisyydessä, joiden fyysinen, aistillinen tai henkinen kyky on rajoitettu.
- Tätä laitetta eivät saa käyttää alle 8 vuotiaat lapset ja henkilöt, joiden fyysiset, aistinvaraiset tai henkiset kyvyt ovat alentuneet, tai joilla ei ole riittävää kokemusta tai tietoa, paitsi jos heidän turvallisuudestaan vastaava henkilö valvoo tai neuvoo heitä laitteen käytössä. Älä anna lasten leikkiä laitteella. Lapset ilman valvontaa eivät saa suorittaa puhdistus- tai kunnossapitotoimintoja.
- **Tukehtumisvaara!** Pidä kaikki pakkausmateriaalit poissa lasten ulottuvilta.
- Johtuen grilli- ja yhdistelmätiloista

1 Tärkeitä turvallisuus- ja ympäristöohjeita

syntyvästä korkeasta lämmöstä, lapset saavat käyttää näitä tiloja vain aikuisen valvonnassa.

- Pidä tuote ja sen virtajohto alle 8-vuotiaiden lasten ulottumattomissa.
- Älä valmista ruokaa suoraan lasialustalla. Aseta ruoka sopivaan keittoastiaan ennen sen sijoittamista uuniin.
- Metallisia ruoka- ja juomasäiliöitä ei saa käyttää mikroaaltokypsennykseen. Tämä voi johtaa kipinöintiin.
- Tätä tuotetta ei ole suunniteltu sisäänrakennettavaksi. Älä sijoita tuotetta kaappiin tai laatikkoon käytön aikana.

1.2 WEEE-direktiivin noudattaminen ja tuotteen hävittäminen:

Tämä tuote täyttää EU:n WEEE-direktiivissä (2012/19/EU) asetetut vaatimukset. Tässä tuotteessa on sen sähkö- ja elektroniikkalaiteromulujan (WEEE) ilmaiseva symboli.



Tämä symboli tarkoittaa, että sitä ei saa hävittää muun kotitalousjätteen mukana käyttökänsä lopussa. Tuote on luovutettava sopivaan sähkö- ja elektroniikkalaitteiden kierrätyksestä

huolehtivaan keräyspisteeseen. Tietoja näiden keräyspisteiden sijainnista saat paikallisilta viranomaisilta tai liikkeestä, josta ostit laitteen. Jokainen kotitalous on tärkeässä roolissa vanho-

jen laitteiden kierrättämisessä. Käytetyn laitteen sopiva hävitystapa ehkäisee mahdollisia negatiivisia ympäristö- ja terveyshaittoja.

1.3 Yhdenmukaisuus RoHS-direktiivin kanssa

Tuote, jonka ostit täyttää EU:n vaarallisten aineiden käytön rajoittamista koskevan direktiivin (2011/65/EU). Se ei sisällä haitallisia tai kiellettyjä materiaaleja, jotka on määritelty direktiivissä.

1.4 Tietoa pakkauksesta



Tuotteen pakkausmateriaalit on valmistettu kierrätettävistä materiaaleista, kansallisten ympäristömääräyksiemme mukaan. Älä hävitä pakkausmateriaaleja yhdessä kotitalous- tai muun jätteen mukana. Vie ne paikallisten viranomaisien määrittämiin kierrätyspisteisiin.

2 Mikroaaltouuni

2.1 Yleiskuva

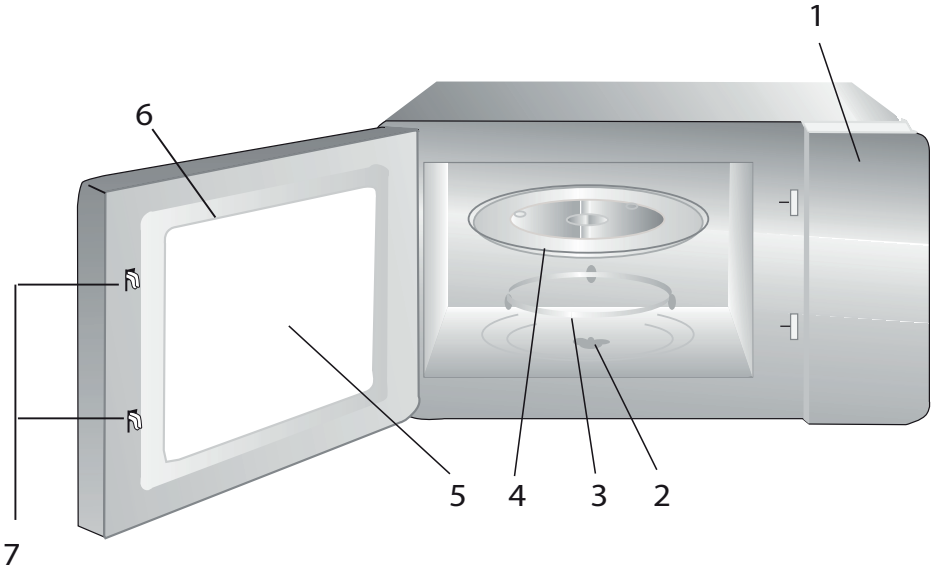

Ohjaimet ja osat

1. Ohjauspaneeli
2. Pyöritysalustan akseli
3. Pyöritysalustan tuki
4. Lasialusta
5. Uunin ikkuna
6. Luukku
7. Luukun turvalukitusjärjestelmä

2.2 Tekniset tiedot

Virrankulutus	230 V~50 Hz 1250 W (Mikroaalto)
Teho	800 W
Käyttötaajuus	2450 MHz
Ulkoiset mitat (K*L*S)	289,1*461*340 mm
Ulkoiset mitat-sarja Sisältö (K*L*S)	382*594*340 mm
Uunin tilavuus	20 litraa
Nettopaino	12 kg
Nettopaino (sarjan sisältö)	13 kg

Oikeus teknisiin ja muotoilun muutoksiin pidetään.

Merkinnät tuotteessa tai muissa asiakirjoissa ilmoitetut arvot ovat arvoja, jotka on saatu laboratorio-olosuhteissa olennaisten standardien mukaan. Nämä arvot voivat vaihdella laitteen käyttö- ja ympäristöolosuhteiden mukaan. Tehoarvot on testattu 230 V jännitteellä.

2 Mikroaaltouuni

2.3 Pyöritysalustan asennus

- Älä koskaan aseta lasialustaa ylösalaisin. Lasialustan pyöriminen ei saa koskaan estyä.
- Sekä lasialustaa, että pyöritysrengaskokonaisuutta on aina käytettävä kuumennettaessa.
- Kaikki ruoat ja astiat asetetaan aina lasialustalle kuumentamista varten.
- Jos lasialusta tai pyöritysalustan tuki halkeaa tai rikkoutuu, ota yhteys lähimpään valtuutettuun huoltoliikkeeseen.

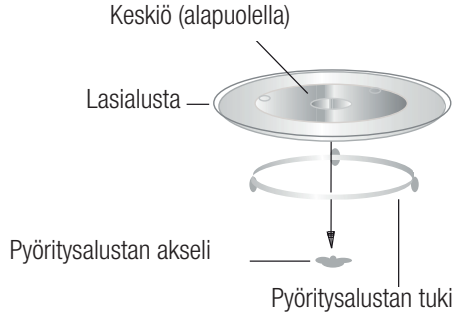

3 Asennus ja liitännät

3.1 Asennus ja liitännät

- Poista kaikki pakkausmateriaalit ja lisävarusteet. Tarkasta uuni vaurioiden, kuten lommot tai rikkoutunut luukku, varalta. Älä asenna, jos uuni on vaurioitunut.
- Poista kaikki suojaavat kalvot mikroaaltouuniin sisäpinnalta.
- Älä irrota kevyttä ruskeaa MICA-suojaa, joka on kiinnitetty uunin sisälle suojaamaan magnetronia.
- Valitse tasainen pinta, jossa on riittävästi tilaa tulo- ja poistokanaville.

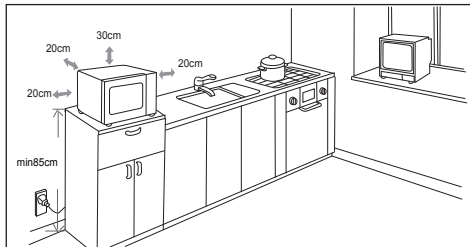

- Vähimmäisasennuskorkeus on 85 cm.

- Laitteen takaseinää ei tule asentaa seinää vasten. Jätä vähintään 30 cm vapaata tilaa uunin yläpuolelle; uunin ja ympäröivien seinien vähimmäisetäisyys tulee olla 20 cm.
- Älä poista välilevyjä uunin alta.
- Tulo- ja poistoaukkojen estäminen voi vaurioittaa uunia.
- Laitte on varustettu pistokkeella ja se on liitettävä oikein asennettuun maadoitettuun pistorasiaan.
- Verkköjännitteen tulee vastata arvokilvessä annettua jännitettä.
- Jos pistoke ei ole enää käden ulottuvilla asentamisen jälkeen, laitteeseen on asennettava irtikytkentälaitte asennuspuolelle niin, että pintojen väliin jää vähintään 3 mm:n rako.
- Sovittimia, monitieliitäntöjä ja jatkojohtoja ei saa käyttää. Ylikuormitus voi johtaa tulipaloon.



VAROITUS: Älä sijoita uunia keittolevyn tai muun lämpöä säteilevän laitteen päälle. Uunin sijoittaminen lämmönlähteen lähelle voi vaurioittaa sitä ja seurauksena voi olla takuun hylkääminen.

3 Asennus ja liitäntä



Pinta, johon päästään käsiksi, voi olla kuuma käytön aikana.



Älä taivuta virtajohtoa, äläkä anna sen jäädä esineiden väliin.



Sisäänrakennettua käyttöä varten, tutustu mallikoodiin MOK 20232 X:n mukana toimitettuihin asennustietoihin.

3.2. Radiohäiriö



Mikroaaltouunin käyttö voi aiheuttaa häiriötä radioihin, televisioihin ja vastaaviin laitteisiin.

- Sijoita uuni mahdollisimman kauas radioista ja televisioista. Mikroaaltouunin käyttö voi aiheuttaa häiriötä radio- ja TV-vastaanottoon. 2. Kytke uuni normaalin kotipistorasiaan. Varmista, että jännite ja taajuus ovat samat kuin laitteen tyyppikilvessä.
- Häiriöiden ilmetessä niitä voidaan vähentää tai ne voidaan poistaa huomioimalla seuraavat vartoimenpiteet:
- Puhdista uunin luukun ja tiivisteiden pinta.
- Suuntaa radion tai TV:n antenni uudelleen.
- Vaihda uunin sijainti vastaanottimen sijainnin mukaan.
- Sijoita mikroaaltouuni kauemmas vastaanottimesta.
- Kytke mikroaaltouuni toiseen pistorasiaan, koska mikroaaltouunin ja vastaanottimen tulisi olla eri vaiheilla.

3.3 Ruoanvalmistus mikroaaltouunissa

- Valmistele ruoka huolellisesti. Sijoita jäljellä olevat osat astian ulkopuolelle.
- Kiinnitä huomiota ruoanvalmistusaikaan.

Kypsennä ruoka lyhimmillä määritetyllä ajalla ja lisää aikaa tarvittaessa. Ylikypsennetty ruoka voi muodostaa savua tai se voi palaa.

- Peitä ruoka kypsennyksen ajaksi. Ruuan peittäminen estää roiskeet ja varmistaa, että ruoka kypsyy tasaisesti.
- Käännä ruoka, kuten siipikarjan liha ja hampurilaiset mikroaaltouunissa kypsennyksen aikana nopeuttaaksesi tällaisten ruokien valmistusta. Suuremmat ruuat, kuten paisti, tulee kääntää vähintään kerran.
- Käännä ruuat, kuten lihapullat ylösalaisin kypsennyksen aikana ja siirrä keskellä olleet reunoille.

3.4 Maadoitusohjeet

Laite täytyy maadoittaa. Tässä uunissa on maadoitettu johto maadoitetulla pistotulpalla. Laite täytyy kytkeä pistorasiaan ja maadoittaa oikein. Maadoitusjärjestelmä sallii virtavuodon johdossa oikosulun sattuessa ja vähentää sähköiskuriskiä. Suosittelemme käyttämään uunille omistettua virtapiiriä. Korkeiden jännitteiden kanssa toimiminen on vaarallista ja voi aiheuttaa tulipaloja tai muita tapaturmia, jotka voivat aiheuttaa vaurioita uuniin.



VAROITUS: Maadoitetun pistotulpan väärinkäyttö voi aiheuttaa sähköiskun.



Jos sinulla on kysyttävää maadoituksesta ja sähköasennuksista, kysy asiasta pätevältä sähköasentajalta tai huoltohenkilöltä.



Valmistaja ja/tai jälleenmyyjä ei ota vastuuta loukkaantumista tai uunin vaurioista, jotka voivat johtua sähköliitäntämenetelmien seuraamattomuudesta.

3 Asennus ja liitäntä

3.5 Mikroaltouunissa käytettävien astioiden testaus

Älä käytä mikroaltouunia koskaan tyhjänä. Ainoa poikkeus on seuraavassa osiossa kuvattu mikroaltouunissa käytettävien astioiden testaus. Jotkin muista kuin metallimateriaaleista valmistetut astiat eivät sovellu käytettäväksi mikroaltouunissa. Jos et ole varma, sopiiko astiasi mikroaltouuniin, voit tehdä seuraavan testin.

1. Aseta tyhjä astia, jonka soveltuvuutta testataan, mikroaltouuniin yhdessä mikroaltouuniin sopivan lasin kanssa, jossa on 250 ml vettä.
2. Käytä mikroaltouunia enimmäisteholla minuutin ajan.
3. Tarkasta testatun astian lämpötila huolellisesti. Jos se on lämmin, ei se sovellu mikroaltouuniin.
4. Älä koskaan ylitä minuutin aikarajaa. Mikäli huomaat valokaaria minuutin toiminta-aikana, pysäytä mikroaltouuni. Valokaaria aiheuttavat astiat eivät sovellu käytettäväksi mikroaltouunissa.

Seuraava luettelo on yleinen opas, joka auttaa sinua valitsemaan oikeat astiat.

Ruuanvalmistusastia	Mikroalto	Grilli	Yhdistelmä
Lämmönkestävä lasi	Kyllä	Kyllä	Kyllä
Lämpöä kestävä lasi	Ei	Ei	Ei
Lämmönkestävä keramiikka	Kyllä	Kyllä	Kyllä
Mikroaltouuniin soveltuva muoviasia	Kyllä	Ei	Ei
Paperiset keittiövälineet	Kyllä	Ei	Ei
Metallitarjotin	Ei	Kyllä	Ei
Metallilite	Ei	Kyllä	Ei
Alumiinifolio ja foliokannet	Ei	Kyllä	Ei
Vaahtomuovimateriaalit	Ei	Ei	Ei

4 Käyttö

4.1 Ohjauspaneeli

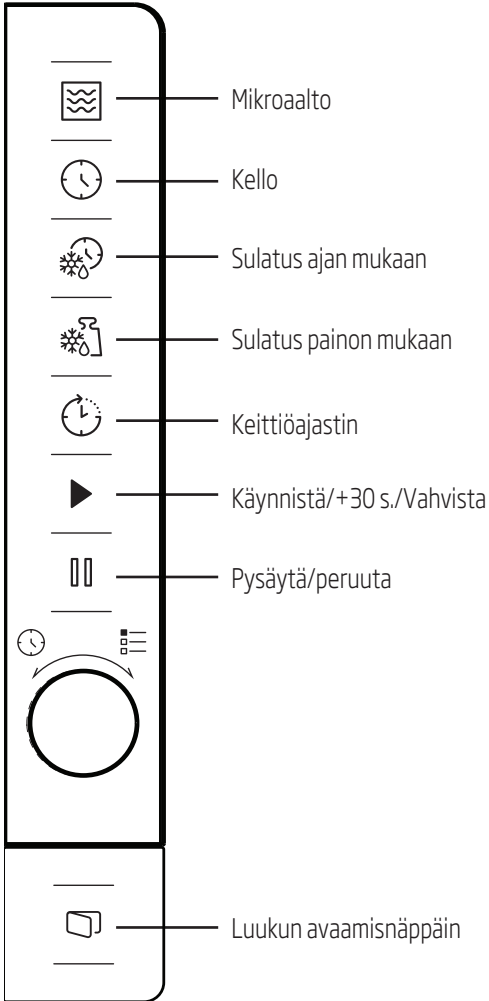

4.2 Ajan asetus

Kun virta on kytketty mikroaaltouuniin, "0:00" näkyy LED-näytöllä ja sumერი kuuluu kerran.

1. Paina "🕒" kahdesti ja tuntinumerot alkavat vilkkua.

2. Kierrä "💡" tuntien säätämiseksi. Arvon tulee olla välillä 0 ja 23.
3. Paina "🕒" ja minuuttinumerot alkavat vilkkua.
4. Kierrä "💡" minuuttien säätämiseksi. Arvon tulee olla välillä 0 ja 59.
5. Päätä aika-asetus painamalla "🕒". ":" symboli vilkkuu ja aika näytetään.



Jos painat "🕒" aika-asetuksen aikana, uuni palaa automaattisesti edelliseen tilaan.

4.3 Keittäminen mikroaaltouunilla

1. Paina "🌊" ja "P100" näkyy LED-näytöllä.
2. Paina "🌊" uudelleen tai kierrä "💡" halutun tehon valitsemiseksi. Joka kerta kun näppäintä painetaan, "P100", "P80", "P50", "P30" tai "P10" näytetään vuorotellen.
3. Paina "▶" vahvistaaksesi tai kierrä "💡" asettaaksesi valmistusajan välillä 0: 05 ja 95:00.
4. Paina "▶" uudelleen keittämisen aloittamiseksi.



Esimerkki: Jos haluat käyttää 80 % mikroaaltotehoa 20 minuutin keittämiseen, voit käyttää uunia seuraavalla tavalla.

5. Paina "🌊" kerran ja "P100" näkyy näytöllä.
6. Paina "🌊" kerran uudelleen tai kierrä "💡" asettaaksesi 80 % mikroaaltotehon.
7. Paina "▶" vahvistaaksesi ja "P 80" näkyy näytöllä.
8. Kierrä "💡" keittoajan säätämiseksi, kunnes näytöllä näkyy "20:00".
9. Paina "▶" keittämisen aloittamiseksi.

4 Käyttö





Ajan säätövaiheet koodauspainikkeella on esitetty alla:

Keston asetus	Lisäysmäärä
0-1 minuuttia	5 sekuntia
1-5 minuuttia	10 sekuntia
5-10 minuuttia	30 sekuntia
10-30 minuuttia	1 minuutti
30-95 minuuttia	5 minuuttia

Mikroaaltönäppäimien ohjeet

Järjestys	Näyttö	Mikroaaltouunin teho
1	P100	100%
2	P80	80%
3	P50	50%
4	P30	30%
5	P10	10%

4.4 Pikakäynnistys

1. Paina valmiustilassa  keittämisen aloittamiseksi 100 % mikroaaltoteholla. Joka kerta kun näppäintä painetaan, keittoaika kasvaa 95 minuuttiin 30 sekunnin askelin.
2. Mikroaaltokeittämisessä- ja yhdistelmäkeittämisessä tai sulatuksen aikatioloissa keittämisäika kasvaa 30 sekunnilla, joka kerta kun  painetaan.
3. Kierrä valmiustilassa  vastapäivään keittämisajan asettamiseksi keittämiseen 100 % mikroaaltoteholla ja paina  keittämisen aloittamiseksi.



Automaattilistalla ja sulatuksessa painotilojen mukaan,  painaminen ei kasvata keittoaikaa.

4.5 Sulatus ajan mukaan

1. Paina kerran 

2. Kierrä  sulatusajan asettamiseksi. Maksimiaika on 95 minuuttia.

3. Paina  sulatuksen aloittamiseksi. Sulatusteho on P30 eikä sitä voida muuttaa.

4.6 Sulatus painon mukaan

1. Paina kerran 

2. Kierrä  valitaksesi ruoan painon välillä 100–2 000 g.

3. Paina  sulatuksen aloittamiseksi.

4.7 Keittiöajastin (laskuri)

Uuni on varustettu automaattisella laskurilla, joka ei ole liitetty uunin toimintoihin ja sitä voidaan käyttää erikseen keittiössä (se voidaan asettaa maks. 95 minuuttiin).

1. Paina  kerran ja 00:00 näkyy LED-näytöllä.

2. Kierrä  ajan asettamiseksi.

3. Paina  asetuksen vahvistamiseksi.

4. Kun aikalasku syötetystä ajasta saavuttaa 00:00, sumერი kuuluu 5 kertaa. Jos aika on asetettu (24-tunnin järjestelmä), nykyinen aika näytetään LED-näytöllä.

Paina  ajastimen keskeyttämiseksi milloin tahansa.



Keittiöajastimen toiminnot eroavat 24-tunnin järjestelmästä. Keittiöajastin on pelkkä ajastin.

4.8 Automaattivalikko

1. Paina  myötöpäivään halutun ruokalistan valitsemiseksi. Valikot "A-1" ja "A-8" välillä, nimetty pizza, liha, kasvis, pasta, peruna, kala, juoma ja popcorn, näytetään.

2. Paina  vahvistaaksesi.





3. Kierrä  oletuspainon valitsemiseksi ruokalistan mukaan.

4 Käyttö







4. Paina  keittämisen aloittamiseksi.



Esimerkki: Jos haluat käyttää "Automaattista valikkoa" valmistaksesi 350 g kalaa:

1. Kierrä  myötöpäivään, kunnes "A-6" näkyy näytöllä.
2. Paina  vahvistaaksesi.
3. Kierrä  valitaksesi painon, kunnes "350" näkyy näytöllä.
4. Paina  keittämisen aloittamiseksi.

Automaattinen keittolista

Valikko	Paino	Näyttö
 A-1 Pizza	200 g	200
	400 g	400
 A-2 Liha	250 g	250
	350 g	350
	450 g	450
 A-3 Vihannekset	200 g	200
	300 g	300
	400 g	400
 A-4 Pasta	50 g (450 ml kylmää vettä)	50
	100 g (800 ml kylmää vettä)	100
 A-5 Perunat	200 g	200
	400 g	400
	600 g	600
 A-6 Kala	250 g	250
	350 g	350
	450 g	450
 A-7 Juoma	1 lasi (120 ml)	1
	2 lasia (240 ml)	2
	3 lasia (360 ml)	3

 A-8 Popcorn	50 g	50
	100 g	100

4.9 Monivaihekypsennys



Enintään 2 vaihetta voidaan asettaa kypsennykselle. Monivaihekypsennyksessä, jos yksi vaihe on sulatus, on sulatus asetettava ensimmäiseksi vaiheeksi.



Jos haluat sulattaa ruokaa 5 minuutin ajan ja kypsentää sitä sen jälkeen 80 %:n mikroaaltouuniteholla 7 minuutin ajan,

1. Paina kerran .
2. Kierrä  valitaksesi sulatusajan, kunnes "5:00" näkyy näytöllä.
3. Paina  kerran ja "P100" näkyy näytöllä.
4. Paina  kerran uudelleen tai kierrä  asetaaksesi 80 % mikroaaltotehon.
5. Paina  vahvistaaksesi ja "P 80" näkyy näytöllä.
6. Säädä keittoaikaa kiertämällä , kunnes näytöllä näkyy "07:00".
7. Paina  keittämisen aloittamiseksi. Summeri kuuluu kerran ensimmäiselle vaiheelle ja sulatusajan laskuri käynnistyy. Summeri kuuluu uudelleen, kun toinen kypsennysvaihe käynnistyy. Summeri kuuluu 5 kertaa kypsennyksen päättyessä.

4.10 Kyselytoiminto

1. Paina  mikroaaltotilassa ja nykyinen teho näytetään 3 sekuntia. Uuni palaa edelliseen tilaan 3 sekunnin kuluttua.
2. Paina  kypsennyksen aikana ja nykyinen aika näytetään 3 sekuntia.

4 Käyttö

4.11 Lapsilukko

- Lukitus:** Paina valmiustilassa "🔒" 3 sekuntia ja sumneri ilmoittaa, että lapsilukko on aktivoitu. Jos aika on jo asetettu, myös nykyinen aika näytetään: muutoin "⌚" näkyy LED-näytöllä.
- Avaaminen:** Lapsilukon poistamiseksi käytöstä, paina "🔒" 3 sekuntia ja sumneri ilmoittaa, että lapsilukko on poistettu käytöstä.

4.12 Uuniluukun avaaminen

Paina "🔲" ja uuninluukku avautuu.

5 Puhdistus ja huolto

5.1 Puhdistus ja hoito

 **VAROITUS:** Älä koskaan käytä bensiniä, liuottimia, syövyttäviä puhdistusaineita, metalliesineitä tai kovaa harjaa laitteen puhdistamiseen.

 **VAROITUS:** Älä koskaan upota laitetta tai virtajohtoa veteen tai muihin nesteisiin.

- Sammuta uuni ja irrota virtapistoke pistorasiasta ennen puhdistusta.
- Odota, kunnes laite on jäähtynyt täysin.
- Pidä uunin sisäpuoli puhtaana. Poista ruokaroiskeet tai nesteet uunin seinistä kostealla pyyhkeellä. Mietoa puhdistusainetta voidaan käyttää, jos uuni on erittäin likainen. Vältä suihkeiden tai muiden voimakkaiden puhdistusainesten käyttämistä, koska ne voivat jättää tahroja tai juovia ja sumentaa luukun pintaa.
- Ulkopinnat tulee puhdistaa kostealla pyyhkeellä. Uunin sisäisten käyttöosien vaurioitumisen estämiseksi, ei vettä saa päästää valumaan ilmanvaihtoeukkoihin.
- Puhdista luukun ja ikkunan molemmat puolet, luukun tiivisteet ja läheiset osat säännöllisesti kostealla pyyhkeellä valumien tai roiskeiden poistamiseksi. Älä käytä hankaavia puhdistusaineita.
- Höyrpesuria ei saa käyttää.
- Älä anna ohjauspaneelin kastua. Puhdista pehmeällä, kostealla pyyhkeellä. Jätä ohjauspaneelin puhdistuksen aikana luukku auki, jotta tahaton käynnistäminen estetään.
- Jos höyryä kerääntyy uunin luukun sisälle tai ympärille, pyyhi pehmeällä pyyhkeellä. Tämä voi tapahtua, kun mikroaaltouunia käytetään erittäin kosteissa olosuhteissa. Tämä on normaalia.
- Lasialusta voidaan ottaa ulos puhdistusta varten. Pese alusta lämpimällä saippuavedellä tai astianpesukoneessa.
- Pyörytysrenkas ja uunin alaosa tulee puhdistaa säännöllisesti, epätavallisen melun välttämiseksi. Pyyhi uunin pohjapinta miedolla puhdistusaineella. Pyörytysrenkas voidaan puhdistaa lämpimällä saippuavedellä tai astianpesukoneessa. Kun pyörytysrenkas poistetaan pohjaosasta puhdistusta varten, muista asettaa se takaisin oikeaan asentoon.

5 Puhdistus ja huolto

11. Poista hajua uunista asettamalla vesikupillisen vettä sitruunamehulla ja -kuorella syvään kulhoon, ja käynnistä uuni 5 minuutiksi. Pyyhi huolellisesti kuivalla pehmeällä kankaalla.
12. Pyydä jälleenmyyjää vaihtamaan uuni valo.
13. Älä hävitä laitetta kotitalousjätteen mukana. Toimita ne kunnan kierrätyskeskuksen erikoismateriaalien käsittelyä varten.
14. Kun mikroaltonuunia grillitoiminnolla käytetään ensimmäisen kerran, voi siitä muodostua hieman savua ja hajua. Tämä on normaalia, koska uuni on valmistettu voiteluöljyllä pinnoitetusta teräslevystä, ja uusi uuni tuottaa savua ja hajua, johtuen voiteluöljyn palamisesta. Tämä katoaa lyhyen käyttöajan jälkeen.

5.2 Varastointi

- Jos et aio käyttää laite pitkään aikaan, varastoi se huolellisesti.
- Varmista, että laite on kytketty irti virransyötöstä, jäähtynyt ja täysin kuiva.
- Säilytä laitetta kuivassa ja viileässä paikassa.
- Säilytä laitetta lasten ulottumattomissa.

5.3 Käsittely ja kuljetus

- Säilytä laitetta alkuperäisessä pakkauksessa käsittelyn ja kuljetuksen aikana. Laitteen pakkaus suojaa sitä fyysisiltä vaurioilta.
- Älä aseta raskaita esineitä laitteen tai pakkauksen päälle. Laite voi vaurioitua.
- Laitteen putoaminen voi tehdä siitä käyttökelvottoman tai aiheuttaa pysyviä vaurioita.

6 Vianmääritys

Normaali	
Mikroaaltouuni häiritsee televisiolähetystä	Mikroaaltouunin käyttö voi häiritä radio- ja TV-lähetyksiä. Se on samanlaista kuin pienten sähkölaitteiden, kuten esimerkiksi sähkövatkaimen, pölynimurin tai sähkötuuletin aiheuttama häirintä. Tämä on normaalia.
Uunin valo on himmeä.	Uunin valo voi himmentyä matalalla mikroaaltouuniteholla kypsennettäessä. Tämä on normaalia.
Luukkuun kerääntyvä höyry, kuuma ilma tuuletusaukoista	Höyryä voi syntyä ruoasta kypsennämisen aikana. Suurin höyry osa poistuu tuuletusaukoista. Osa siitä voi kuitenkin keräytyä viileään paikkaan, kuten esimerkiksi uunin luukkuun. Tämä on normaalia.
Uunin käynnistyminen vahingossa tyhjänä.	Laitetta ei saa käyttää tyhjänä. Tämä on hyvin vaarallista.

Ongelma	Mahdollinen syy	Ratkaisu
Uunia ei voida käynnistää.	1) Virtajohtoa ei ole kytketty kunnolla.	Irrota pistoke. Liitä se uudestaan 10 sekunnin kuluttua.
	2) Varoke palanut tai suojakatkaisin aktivoitu.	Vaihda sulake tai aseta tehokatkaisin uudestaan (yrityksemme pätevä huoltohenkilön korjaamana).
	3) Ongelma pistorasian kanssa.	Testaa pistorasia muilla sähkölaitteilla.
Uuni ei kuumene.	4) Luukku ei sulkeudu kunnolla.	Sulje luukku huolellisesti.
Lasin pyöritysrenkaasta kuuluu melua mikroaaltouunin käytön aikana	5) Pyöritysrenkas ja uunin pohja likaiset.	Katso puhdistusohjeet kohdassa "Puhdistus ja huolto".

Les denne bruksanvisningen først!

Kjære kunde,

Takk for at du kjøpte dette Beko-apparatet. Vi håper at du får de beste resultatene fra apparatet ditt som er produsert med høy kvalitet og avansert teknologi. Av denne grunne må du lese hele brukerhåndboken og alle andre tilhørende dokumenter nøye før du bruker apparatet og oppbevare den som en referanse for fremtidig bruk. Dersom du overfører dette apparatet til en annen, må du også gi dem bruksanvisningen. Følg instruksjonene ved å ta hensyn til all(e) informasjon og advarsler i brukerhåndboken.

Husk at denne brukerhåndboken også kan gjelde for andre modeller. Forskjeller mellom modeller er eksplisitt beskrevet i denne brukerhåndboken.

Betydning av symbolene.

Følgende symboler brukes i de forskjellige delene av denne brukerhåndboken:



Viktig informasjon og nyttige tips om bruk.



Advarsler for farlige situasjoner angående sikkerhet og eiendom.



Advarsel mot varme overflater.



Advarsel mot elektrisk støt.



**RESIRKULERT OG
RESIRKULERBART PAPIR**

1 Viktige sikkerhets- og miljøinstrukser

Viktige sikkerhetsinstruksjoner Les nøye og oppbevare for fremtidig henvisning

1.1 Sikkerhetsadvarsler

Dette avsnittet inneholder sikkerhetsinstruksjoner som vil hjelpe å beskytte mot brannfare, elektrisk støte, eksponering mot lekkende mikrobølgeenergi, personskader eller materielle skader. Unnlattelse av å følge disse instruksjonene vil ugyldiggjøre garantien.

- Mikrobølgeovner fra Beko oppfyller gjeldende sikkerhetsstandarder. Ved skade på apparatet eller strømkabelen bør denne derfor repareres eller skiftes ut av forhandleren, sørvissenteret eller en/et spesialist/autorisert sørvisverksted for å unngå fare. Mangelfullt eller ikke-kvalifisert reparasjonsarbeid kan være farlig og føre til risiko for brukeren.
- Dette apparatet er ment å brukes i husholdningen og lignende bruksområder slik som:
 - Kjøkkenområder med personell i butikker, kontorer og andre arbeidsmiljøer;

- Gårdshus
- Av kunder i hoteller og andre boligmiljøer;
- Overnattingssteder med frokost.
- Det er ikke beregnet for industriell eller laboratoriebruk.
- Ikke prøv å starte ovnen når døren er åpen. Ellers kan du bli utsatt for skadelig mikrobølgeenergi. Sikkerhetslåser skal ikke deaktiveres eller tukles med.
- Mikrobølgeovnen er beregnet på oppvarming av mat og drikke. Tørking av mat eller klær og oppvarming av varmeputer, tøfler, svamper, fuktig klut og lignende kan føre til fare for personskade, antennelse eller brann.
- Ikke plasser gjenstander mellom frontsiden og ovnsdøren. Ikke la rester av smuss eller rengjøringsmiddel bygge seg opp på lukkeflåtene.
- Alt sørvisarbeid som involverer fjerning av beskyttelsesdekselet mot eksponering for mikrobølgeenergi, må utføres av autoriserte personer/verksteder. Enhver annen tilnærming er farlig.
- Produktet ditt er beregnet på matlaging, oppvarming og tining av

1 Viktige sikkerhets- og miljøinstrukser

- mat hjemme. Det må ikke brukes til kommersielle formål.
- Ovnens din er ikke designet for å tørke noe levende vesen.
 - Ikke bruk apparatet til å tørke klær eller kjøkkenhåndklær.
 - Ikke bruk apparatet utendørs, i bad, fuktige miljøer eller på steder der det kan bli vått.
 - Det skal ikke påtas noe ansvar eller garantikrav for skader som oppstår som følge av feil bruk eller feil håndtering av apparatet.
 - Forsøk aldri å demontere apparatet. Ingen garantikrav godtas for skader forårsaket av feil håndtering.
 - Bruk bare originale deler eller deler anbefalt av produsenten.
 - Ikke la dette apparatet være uten tilsyn mens det er i bruk.
 - Bruk alltid apparatet på en stabil, flat, ren, tørr og sklisikker overflate.
 - Apparatet skal ikke betjenes med et eksternt klokkeur eller separat fjernkontrollsystem.
 - Før du bruker apparatet for første gang, må du rengjøre alle delene. Se detaljene gitt i "Rengjøring og vedlikehold"-delen.
 - Bruk apparatet til det tiltenkte formål kun som beskrevet i denne håndboken.
 - Apparatet blir veldig varmt mens det er i bruk. Vær oppmerksom på ikke å berøre de varme delene inne i ovnen.
 - Ikke bruk ovnen tom.
 - Kokekar kan bli varme på grunn av varmen som overføres fra den oppvarmede maten til redskapet. Du trenger kanskje ovnhansker for å holde redskapet.
 - Kjøkkenutstyr skal kontrolleres for å sikre at de er egnet for bruk i mikrobølgeovner.
 - Ikke plasser ovnen på komfyrer eller andre varmegenererende apparater. Ellers kan den bli skadet og garantien ugyldig.
 - Damp kan komme ut mens du åpner dekslene eller folien etter tilberedning av maten.
 - Apparatet og dets tilgjengelige overflater kan være veldig varme når apparatet er i bruk.
 - Dør og ytterglass kan være veldig varme når apparatet er i bruk.
 - Forsikre deg om at strømforsyningen din er i samsvar med informasjonen som er gitt på apparatets

1 Viktige sikkerhets- og miljøinstruksjoner

typeskilt.

- Den eneste måten å kople apparatet fra strømforsyningen på er å fjerne strømpluggen fra stikkontakten.
- Bruk bare apparatet med en jordet stikkontakt.
- Bruk aldri apparatet dersom strømkabelen eller selve apparatet er skadet.
- Ikke bruk dette apparatet med en skjøteledning.
- Ikke berør apparatet eller støpselet med fuktige eller våte hender.
- Plasser apparatet slik at støpselet alltid er tilgjengelig.
- Unngå skade på strømkabelen ved ikke å klemme, bøye eller gni den på skarpe kanter. Hold strømkabelen borte fra varme overflater og åpen ild.
- Forsikre deg om at det ikke er fare for at strømkabelen kan trekkes ved et uhell eller at noen kan snuble over den når apparatet er i bruk.
- Koble fra apparatet før hver rengjøring og når apparatet ikke er i bruk.
- Ikke trekk i strømkabelen til apparatet for å koble den fra strømforsyningen, og vikle aldri strømkabelen rundt enheten.
- Ikke senk apparatet, strømkabelen eller støpselet i vann eller andre væsker. Ikke hold den under rennende vann.
- Når du varmer opp mat i plast- eller papirbeholdere, må du holde øye med ovnen på grunn av antennelsesmulighet.
- Fjern trådstrengene og/eller metallhåndtakene til papir- eller plastposer før du legger poser i ovnen.
- Dersom røyk blir observert, må du slå av eller kople fra apparatet dersom det er trygt å gjøre det, og holde døren lukket for å kvele eventuelle flammer.
- Ikke bruk mikrobølgeovn til oppbevaring. Ikke la papirvarer, kokemateriell eller mat være i ovnen når den ikke brukes.
- Innholdet i mateflasker og baby-matkrukker bør røres eller ristes, og temperaturen kontrolleres før bruk, for å unngå brannskader.
- Dette apparatet er et gruppe 2 ISM-utstyr. Gruppe 2 inneholder alt ISM-utstyr (industrielt, vitenskapelig og medisinsk) der radiofrekvensenergi med bevisst blir

1 Viktige sikkerhets- og miljøinstruksjoner

generert og/eller brukt i form av elektromagnetisk stråling for behandling av materiale, og gnister- osjonsutstyr.

- Utstyr av klasse B er egnet for bruk i hjemlige virksomheter og virksomheter som er direkte koplet til et lavspenningsforsyningsnett.
- Ikke bruk matolje i ovnen. Varm olje kan skade ovnens komponenter og materialer, og det kan til og med forårsake brannskader.
- Stikk hull mat med tykk skorpe slik som poteter, courgetter, epler og kastanjer.
- Apparatet må plasseres slik at baksiden vender mot vegg.
- Før du flytter apparatet, må du feste dreieskiven for å forhindre skade.
- Egg i skall og hele hardkokte egg må ikke varmes opp i mikrobølgeovner siden de kan eksplodere, selv etter at mikrobølgeoppvarming er avsluttet.

ADVARSEL: Dersom døren eller dørpakningene er skadd, må ikke ovnen brukes før den er reparert av en kyndig person.

ADVARSEL: Det er farlig for andre enn en kyndige personer å utføre sørvis- eller reparasjonsoperas-

joner som innebærer fjerning av deksler som beskytter mot eksponering mot mikrobølgeenergi.

ADVARSEL: Væsker og andre matvarer må ikke varmes opp i forseglede beholdere, da disse kan eksplodere.

- Ovnen skal rengjøres regelmessig og eventuelle matavlinger fjernes.
- Det skal være min 20 cm ledig plass over ovnens toppflate.
- Ikke overstek mat; det kan forårsake brann.
- Ikke bruk kjemikaliser eller dampassisterte rensere til å rengjøre apparatet.
- Ekstrem forsiktighet anbefales når det brukes i nærheten av barn og personer med begrensede fysiske, sensoriske eller mentale evner.
- Dette apparatet kan brukes av barn som er over 8 år og av personer som har begrenset fysisk, sensorisk eller mental kapasitet eller som ikke har kunnskap og erfaring, så lenge de blir overvåket med hensyn til sikker bruk av produktet, eller de blir instruert følgelig eller forstår risikoen ved bruk av produktet. Barn skal ikke

1 Viktige sikkerhets- og miljøinstruksjoner

leke med produktet. Rengjørings- og vedlikeholdsprosedyrer skal ikke utføres av barn med mindre de overvåkes av sine foreldre.

- **Fare for kvelning!** Hold alt emballasjemateriale unna barn.
- På grunn av overdreven varme som oppstår i grill- og kombinasjonsmoduser, bør barn bare få lov til å bruke disse modusene under tilsyn av en voksen.
- Hold produktet og strømkabelen utilgjengelige for barn under 8 år.
- Ikke stek mat direkte på glassbrettet. Sett maten i/på passende kjøkkenutstyr før du legger den i ovnen.
- Metalliske beholdere for mat og drikke er ikke tillatt under steking i mikrobølgeovn. Ellers kan gnister oppstå.
- Dette produktet er ikke designet for å være innebygd. Ikke plasser produktet i et skap eller en boks mens det er i bruk.

1.2 Overholdelse av WEEE-direktivet og avhending av avfallsproduktet

Dette produktet er i samsvar med EUs WEEE-direktiv (2012/19/EU). Dette produktet har et klassifiseringsymbol for kasserte elektriske og elektroniske produkter (EE-avfall).



Dette symbolet indikerer at dette produktet ikke skal kastes med annet husholdningsavfall ved slutten av levetiden. Brukt utstyr må returneres til offisielt innsamlingssted for gjenvinning av elektriske og elektroniske enheter. For å finne disse innsamlingssystemene, kontakt lokale myndigheter eller forhandleren der produktet ble kjøpt. Hver husstand spiller en viktig rolle i gjenvinning og resirkulering av gamle apparater. Passende avhending av brukte apparater bidrar til å forhindre potensielle negative konsekvenser for miljøet og menneskers helse.

1.3 Overholdelse av RoHS-direktivet

Produktet du har kjøpt er i samsvar med EU RoHS-direktivet (2011/65/EU). Det kan ikke inneholde farlig og forbudt materiell som er angitt i direktivet.

1.4 Emballasjeinformasjon



Produktemballasje produseres av resirkulerbare materialer i samsvar med våre nasjonale miljøforskrifter. Emballasjematerialene skal ikke avhendes sammen med husholdningsavfall eller andre typer avfall. Ta dem til mottak for emballasjematerialer som er utpekt av lokale myndigheter.

2 Din mikrobølgeovn

2.1 Oversikt

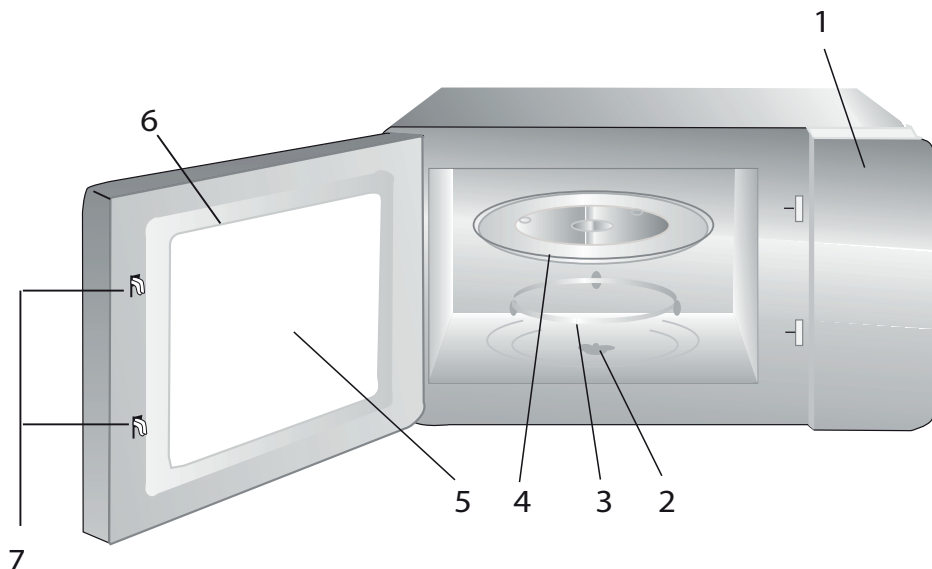

Kontroller og deler

1. Kontrollpanel
2. Dreieskiveskaft
3. Dreieskivestøtte
4. Glassbrett
5. Ovnsvindu
6. Dørgrupper
7. Låsesystem for dørsikkerhet

2.2 Tekniske data

Strømforbruk	230 V~50 Hz 1250 W (mikrobølgeovn)
Produksjon	800 W
Driftsfrekvens	2450 MHz
Eksterne dimensjoner (H*B*D)	289,1 x 461 x 340 mm
Eksterne dimensjoner sett innhold (H*B*D)	382 x 594 x 340 mm
Ovns kapasitet	20 litre
Nettovekt	12 kg
Nettovekt (settets innhold)	13 kg

Tekniske rettigheter og designendringsrettigheter er forbeholdt.

Merkinger på produktet eller verdiene som er angitt i andre dokumenter levert med produktet er verdier oppnådd under laboratorieforhold i henhold til relevante standarder. Disse verdiene kan variere avhengig av bruken av apparatet og omgivelsesforholdene. Effektværddier testes ved 230V.

2 Din mikrobølgeovn

2.3 Installasjon av rotasjonsplaten

- Sett aldri glassplaten opp ned. Rotasjonsplaten må aldri begrenses.
- Glassbrett og dreieskivestøtte (begge) må alltid brukes under tilberedning.
- All(e) mat og beholdere med mat må alltid plasseres på glassbrettet for matlaging.
- Dersom glassbrett eller driveskivestøtte sprekker eller går i stykker, må du kontakte nærmeste autoriserte sørvissenter.

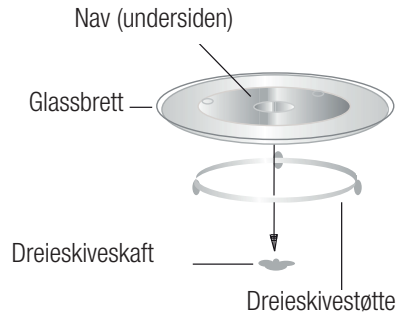

3 Montering og tilkoping

3.1 Montering og tilkoping

- Fjern all emballasje og alle løse gjenstander. Undersøk ovnen for skader som bulker eller brist i døren. Monter ikke ovnen dersom den er skadd.
- Fjern all beskyttelsesfilm som fins på mikrobølgeovnen's overflate.
- Fjern ikke det lysebrune dekket som dekker ovnen's innside for å beskytte magnetronen.
- Velg en flat overflate som gir tilstrekkelig plass til innløps- og utløpskanaler.

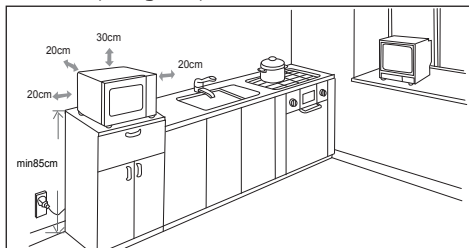

- Minste installasjonshøyde er 85 cm.

- Baksiden av apparatet bør ikke plasseres mot en vegg. La det være en klaring på min. 30 cm over ovnen; minimumsavstanden mellom ovnen og tilstøtende vegger, hvis noen, bør være 20 cm.
- Ikke fjern avstandsstykkene under ovnen.
- Å blokkere innløps- og utløpsåpningene kan skade ovnen.
- Apparatet er utstyrt med et støpsel og må kun kobles til en korrekt installert jordet stikkontakt.
- Netspanningen må tilsvare spenningen som er angitt på typeskiltet.
- Hvis støpselet ikke lenger er tilgjengelig etter installasjon, må en helpolet isoleringsbryter være til stede på installasjonssiden med et kontaktgap på minst 3 mm.
- Adaptere, flerveis stikkontakter og skjøteledninger må ikke brukes. Overbelastning kan føre til brannfare.



ADVARSEL: Ikke sett ovnen på en platetopp eller andre apparater som avgir varme. Plassering av ovnen på eller nær en varmekilde kan skade ovnen og følgelig vil garantien bortfalle.

3 Montering og tilkoping



Den tilgjengelige overflaten kan bli varm under bruk.



Strømkabelen må verken fastkiles eller bøyes.



For innebygd bruk, se installasjonsinformasjonen i settet med modellkoden MOK 20232 X.

3.2 Radioforstyrrelser



Bruk av mikrobølgeovnen kan forårsake forstyrrelser på radioer, TV-er og lignende apparater.

- Plassér ovnen så langt unna radioapparater og TV-er som mulig. Bruk av mikrobølgeovnen kan medføre forstyrrelser på radioapparater og TV-apparatets mottak. 2. Plugg ovnen inn i en standard stikkontakt. Sørg for at spenning og frekvens tilsvarer de opplysninger som gis på typeskiltet.
- I tilfelle interferens kan det reduseres eller elimineres ved å følge forholdsreglene nedenfor:
- Rengjør døren og tetningsflaten til ovnen.
- Still inn antenneretningen til radioen eller TV-en igjen.
- Flytt ovnen basert på plasseringen av mottakeren.
- Plasser mikrobølgeovnen vekk fra mottakeren.
- Koble mikrobølgeovnen til et annet uttak, slik at mikrobølgeovnen og mottaker skal være på forskjellige linjer.

3.3 Prinsipper for mikrobølgsteking

- Tilbered maten nøye. Plasser de resterende delene på utsiden av fatet.
- Vær oppmerksom på koketiden. Kok på kor-

test spesifisert tid og legg til litt mer tid om nødvendig. Overkøkt mat kan forårsake røyk eller kan bli brent.

- Dekk til maten under tilberedning. Å dekke til maten forhindrer sprut og bidrar til å sikre at maten tilberedes jevnt.
- Snu mat som fjærfe og hamburgere mens du tilbereder dem i en mikrobølgeovn for å akselerere tilberedning av denne typen mat. Større matvarer som stek må snus minst én gang.
- Snu mat som kjøttboller opp ned midt i matlagingen og bytt dem ut med hverandre fra midten av retten til utsiden.

3.4 Jordingsinstrukser

Dette apparatet må jordes. Denne ovnen har en jordingskabel med jordet støpsel. Apparatet må kobles til en stikkontakt installert og jordet på riktig måte. Jordingsystem tillater en lekkasjeledning for den elektriske strømmen i tilfelle kortslutning og reduserer risikoen for elektrisk støt. Vi anbefaler å bruke en elektrisk krets dedikert til ovnen. Drift med høy spenning er farlig og kan forårsake brann eller andre ulykker som kan forårsake skade på ovnen.



ADVARSEL: Feil bruk av jordingsstøpsel kan forårsake elektrisk støt.



Hvis du har spørsmål om jording og elektriske instruksjoner, kontakt en kvalifisert elektrisk tekniker eller servicepersonell.



Produsent og/eller forhandler påtar seg ikke noe ansvar for skader eller skader på ovnen som kan oppstå når elektriske tilkoblingsprosedyrer ikke følges.

3 Montering og tilkoping

3.5 Utstyrspørve

Ikke bruk mikrobølgeovnen tom. Det eneste unntaket er redskapstesten beskrevet i følgende avsnitt. Enkelte redskaper som ikke er av metall er kanskje ikke egnet for bruk i mikrobølgeovn. Hvis du ikke er sikker på om redskapet ditt er egnet for mikrobølgeovn, kan du utføre følgende test.

1. Plasser det tomme redskapet som skal testes inn i mikrobølgeovnen sammen med et mikrobølgekompatibelt glass fylt med 250 ml vann.
2. Kjør mikrobølgeovnen på maks effekt i 1 minutt.
3. Sjekk nøye temperaturen på redskapet som testes. Hvis den varmes opp, er den ikke egnet for bruk i mikrobølgeovn.
4. Overskrid aldri driftstiden på 1 minutt. Hvis du merker lysbuer i løpet av 1 minutt drift, stopp mikrobølgeovnen. Redskap som forårsaker buedannelse er ikke egnet for bruk i mikrobølgeovn.

Følgende liste er en generell veiledning som vil hjelpe deg med å velge riktig redskap.

Kjøkkenutstyr	Mikrobølge	Grill	Kombinasjon
Varmebestandig glass	Ja	Ja	Ja
Ikke-varmebestandig glass	No	No	No
Varmebestandig keramikk	Ja	Ja	Ja
Plastfat egnet for mikrobølgeovn	Ja	No	No
Kjøkkenutstyr av papir	Ja	No	No
Metallbrett	No	Ja	No
Metallstativ	No	Ja	No
Aluminiumsfolie og foliedeksler	No	Ja	No
Skummaterialer	No	No	No

4 Betjening

4.1 Kontrollpanel



4.2 Innstilling av klokkeslett

Når mikrobølgeovnen er koblet til strøm vil LED-displayet vise "0:00" og alarmen vil varsle én gang.

1. Trykk på "🕒", så begynner tallene for timer å blinke.

2. Drei "💡" for å justere timen, inndataverdien skal være mellom 0 og 23.
3. Trykk på "🕒", så begynner tallene for minutter å blinke.
4. Drei "💡" for å justere minuttene; inndataverdien skal være mellom 0 og 59.
5. Trykk på "🕒" for å fullføre tidsinnstilling. "🕒"-symbolet vil blinke, og tiden vil lyse.



Hvis du trykker "🕒" under tidsinnstilling vil ovnen automatisk gå tilbake til forrige modus.

4.3 Tilberedning av mat med mikrobølgeovn

1. Trykk på "🌊" og LED-displayet vil vise "P100"
2. Trykk på "🌊" igjen eller drei "💡" for å velge ønsket effekt. Hver gang du trykker på tasten, vises henholdsvis "P100", "P80", "P50", "P30" eller "P10".
3. Trykk på "▶" for å bekreft og drei "💡" for å stille steketiden til en verdi mellom 0:05 og 95:00.
4. Trykk på "▶" igjen for å begynne tilberedningen.



Eksempel: Hvis du ønsker å bruke 80 % mikrobølgeeffekt for å lage mat i 20 minutter, kan du betjene ovnen med de følgende trinnene.

5. Trykk på "🌊" en gang og LED-displayet vil vise "P100".
6. Trykk på "🌊" en gang, eller vri "💡" for å stille inn 80 % mikrobølgeeffekt.
7. Trykk på "▶" for å bekrefte og "P80" vises i displayet.
8. Vri "💡" for å justere steketiden helt til ovnen viser "20:00".

4 Betjening

9. Trykk på  for å begynne tilberedningen.





Trinnene for å justere tiden i kodingsknappen er som nedenfor:

Stiller inn varighet	Tilleggsmengde
0-Ett minutt	Fem sekunder
Ett til fem minutter	Ti sekunder
Fem til ti minutter	30 sekunder
10-30 minutter	Ett minutt
30-95 minutter	Fem timer

Instruksjoner for mikroovnens tastatur

Rek-kefølge	Skjerm	Mikrobølgeeffekt
1	P100	100%
2	P80	80%
3	P50	50%
4	P30	30%
5	P10	10%



4.4 Hurtigstart

1. Trykk på  for å begynne tilberedning med 100 % mikrobølgeeffekt. Hver gang du trykker på tasten vil steketiden øke opp till 95 minutter med 30 sekunderstrinn.
2. Ved tilberedning i mikrobølgeovn eller tining etter tidsmodus, øker tilberedningstiden med 30 sekunder hver gang du trykker på .
3. For å stille inn steketid for tilberedning med 100 % mikrobølgeeffekt i stanbymodus, vri  mot klokken og trykk  for å starte tilberedningen.





I automeny og tining etter vektmodus vil steketiden ikke øke når man trykker på .

4.5 Tining ihht. tid



1. Trykk på  for én gang.
2. Vri  for å justere tiningtiden. Maksimumtiden er 95 minutter.
3. Trykk på  for å begynne tining. Tiningseffekten er P30 og kan ikke endres.

4.6 Tining ihht. vekt

1. Trykk på  for én gang.
2. Vri  for å velge vekt på maten fra 100 til 2000 g.
3. Trykk på  for å begynne tining.

4.7 Kjøkkenur (teller)

Ovnen er utstyrt med et automatisk kjøkkenur som ikke er tilknyttet ovnsfunksjonene og kan brukes for seg selv. Den kan stilles inn på maks. 95 minutter.)



1. Trykk på  for én gang og "00:00" vil vises i LED-displayet.
2. Vri på  for å stille inn riktig tid.
3. Trykk på  for å fullføre tidsinnstilling.
4. Når nedtellingen for den innstilte tiden er 00:00, vil alarmen varsle fem ganger. Dersom tiden er stilt inn (24-timersystem) vil aktuell tid vises i LED-displayet

Trykk på  for å stoppe timeren når som helst.



Kjøkkenuret fungerer annerledes enn 24-timers systemet. Kjøkkenuret er bare en tidtaker.

4.8 Auto-meny

1. Vri  med klokken for å velge ønsket meny. Menyer mellom "A-1" og "A-8", nemlig pizza, kjøtt, grønnsaker, pasta, potet, fisk, drikke og popcorn, vil vises.
2. Trykk på  for å bekrefte.

4 Betjening

3. Vri "☞" for å velge standardvekt i samsvar med menytabellen.

4. Trykk på "▶" for å begynne tilberedningen.



Eksempel: Dersom du bruker "Automeny" for å koke 350 g fisk.

1. Vri "☞" med klokken til "A-6" vises på skjermen.

2. Trykk på "▶" for å bekrefte.

3. Vri "☞" for å velge vekten av fisk helt til "350" vises i displayet.

4. Trykk på "▶" for å begynne tilberedningen.

Autotilberedningsmeny

Meny	Vekt	Skjerm
 A-1 Pizza	200 g	200
	400 g	400
 A-2 Kjøtt	250 g	250
	350 g	350
	450 g	450
 A-3 Grønnsaker	200 g	200
	300 g	300
	400 g	400
 A-4 Pasta	50 g (med 450 ml kaldt vann)	50
	100 g (med 800 ml kaldt vann)	100
 A-5 Poteter	200 g	200
	400 g	400
	600 g	600
 A-6 Fisk	250 g	250
	350 g	350
	450 g	450
 A-7 Drikke	1 glass (120 ml)	1
	2 glass (240 ml)	2
	3 glass (360 ml)	3

 A-8 Popkorn	50 g	50
	100 g	100

4.9 Flertrinns tilberedning

På det meste kan to trinn stilles inn for tilberedning. Hvis ett av trinnene i flertrinns tilberedningen er tining, må tining legges inn som første trinn.



Hvis du vil tine maten i 5 minutter og deretter steke den med 80 % mikrobølgeeffekt i 7 minutter, ta følgende skritt.

1. Trykk på "☞" for én gang.

2. Vri "☞" for å velge tiningstid helt til "5:00" vises i displayet.

3. Trykk på "☞" en gang og LED-displayet vil vise "P100".

4. Trykk på "☞" en gang, eller vri "☞" for å stille inn 80 % mikrobølgeeffekt.

5. Trykk på "▶" for å bekrefte og "P80" vises i displayet.

6. Vri "☞" for å justere steketiden helt til ovnen viser "7:00".

7. Trykk på "▶" for å begynne tilberedningen. Alarmen vil høres én gang for det første trinnet og nedtelling av tiden for tining vil starte. Alarmen vil varsle en gang til når den går over i det andre tilberedningstrinnet. Alarmen vil varsle fem ganger når den er ferdig med å tilberede maten.

4.10 Forespørselsfunksjon

1. Ved tilberedning med mikrobølgemodus, trykk på "☞" og aktuelt effektnivå vil vises i tre sekunder. Etter tre sekunder vil ovnen gå tilbake til forrige modus.

4 Betjening

2. Under tilberedning trykk på "🕒" og aktuell tid vil vises i tre sekunder.

4.11 Barnesikring

1. **Låser:** Trykk på "🔒" i tre sekunder når den er i standbymodus og alarmen vil varsle om at barnesikringen er aktivert. Hvis tiden allerede er innstilt, vil aktuell tid også vises, ellers vil "🕒" vises i LED-skjermen.

2. **Låser opp:** Trykk på "🔒" i tre sekunder og et langt "pip" vil høres og varsle om at barnesikringen er deaktivert.

4.12 Åpning av ovnsdør

Trykk på "🔒" og ovnsdøren åpner seg.

5 Rengjøring og vedlikehold

5.1 Rengjøring og stell



ADVARSEL: Bruk aldri bensin, løsemidler, rengjøringsmidler, metaltgjenstander eller harde børster til å rengjøre apparatet.



ADVARSEL: Legg aldri apparatet eller strømkabelen i vann eller annen væske.

1. Skru av ovnen og fjern støpselet fra stikkkontakten før rengjøring.
2. Vent til apparatet er helt avkjølt.
3. Hold innsiden av ovnen ren. Når det spruter mat eller væsker på innsiden av ovnen tørk av disse med en fuktig klut. Et mildt vaskemiddel kan brukes om apparatet blir veldig skittent. Unngå bruk av spray eller sterke kjemikalier da disse kan skape flekker og løse på flatene og døren.
4. De utvendige overflatene skal rengjøres med en fuktig klut. For å unngå skader til funksjonelle deler inni ovnen, må det ikke komme vann inn i ventilasjonsåpningene.
5. Tørk ofte av begge sider av dørene og vinduene, dørpakningene eller deler med en fuktig klut for å fjerne søl og smuss. Ikke bruk slipende

produkter.

6. Du må ikke bruke damprengjøring.
7. La ikke kontrollpanelet bli vått. Rengjør med en myk, fuktig klut. Når du rengjør kontrollpanelet, la da døren stå åpen for å forhindre ovnen fra å slå seg på.
8. Dersom det oppstår damp i eller rundt døren til apparatet, må du tørke av med en myk klut. Dette kan oppstå når mikrobølgeovnen brukes under forhold med høy luftfuktighet. Det er helt normalt.
9. Det kan til tider være nødvendig å fjerne glassbrettet for å rengjøre under. Vask brettet i varmt såpevann eller i oppvaskmaskin.
10. Rullekrans og apparatgulv bør rengjøres regelmessig for å unngå overdreven støy. Tørk av bunnen av ovnen med et mildt vaskemiddel. Rullekransen kan vaskes i varmt såpevann eller i oppvaskmaskin. Når du fjerner rullekransen fra ovnsgulvet for rengjøring, vær sikker på at du setter det på riktig plass igjen.
11. Fjern odører fra ovnen ved å kombinere en kopp vann med juice og skall fra en sitron med en mikrobølgesikker skål, og kjør ovnen i fem minutter. Tørk grundig og tørk med en myk klut.

5 Rengjøring og vedlikehold

12. Bytt når nødvendig ut ovnslampen, men be alltid en tekniker om å gjøre det.
13. Avhend ikke apparatet i standard avfall; den bør kastes i offentlig avfall.
14. Når mikrobølgeovnen med grillfunksjon brukes første gang, kan den gi fra seg noe røyk og lukt. Dette er helt normalt fordi ovnen er laget av stålplater som er behandlet med beskyttende oljer, og den nye ovnen produserer duft og røyk fra oljen. Dette fenomenet forsvinner etter en tids bruk.

5.2 Lagring

- Dersom du ikke har tenkt å bruke apparatet på lenge, må du lagre det nøye.
- Forsikre deg om at apparatet er koplet fra, avkjølt og helt tørt.
- Oppbevar apparatet på et kjølig og tørt sted.
- Hold apparatet utilgjengelig for barn.

5.3 Håndtering og transport

- Bær apparatet i originalemballasjen under håndtering og transport. Apparatets emballasje beskytter den mot fysiske skader.
- Ikke legg store belastninger på apparatet eller emballasjen. Apparatet bli skadet.
- Dersom du mister apparatet, vil det ikke fungere eller forårsake permanent skade.

6 Feilsøking

Normal	
Mikrobølgeovn forstyrrer TV-mottaket	Radio- og TV-mottak kan bli forstyrrer når mikrobølgeovnen er i bruk. Det ligner forstyrrelsen som forårsakes av små elektriske apparater, slik som blandere, støvsugere og elektriske vifter. Det er normalt.
Ovnenslyset er dimmet	Ved mikrobølgsteking med lav effekt kan ovnenslyset dimmes. Det er normalt.
Damp som samler seg på døren, varm luft som kommer ut av ventilasjonsåpningene	Under steking kan det oppstå damp fra maten. Det meste av denne dampen vil komme ut av ventilasjonsåpninger. Men noe kan samle seg på et kjølig sted som f.eks. en ovnsdør. Det er normalt.
Ovn startet ved et uhell uten mat i den.	Det er ikke tillatt å kjøre apparatet uten mat inni. Det er veldig farlig.

Problem	Mulig årsak	Løsning
Ovnen kan ikke startes	1) Strømkabel er ikke riktig koplet til.	Trekk den ut. Plugg den deretter inn igjen etter 10 sekunder.
	2) Sikring er sprengt eller effektbryter aktivert.	Bytt ut sikring eller tilbakestill effektbryter (må repareres av profesjonelt personell i selskapet vårt).
	3) Problem med stikkontakt.	Test stikkontakten med andre elektriske apparater.
Ovnen varmer ikke.	4) Døren er ikke ordentlig lukket.	Lukk døren ordentlig.
Glasstallerkenen gir fra seg lyd når ovnen brukes.	5) Glasstallerkenen og ovnsbunnen er skitten.	Se "Renhold og Vedlikehold"-delen om hvordan tilsmussede deler skal rengjøres.

Läs den här användarmanualen först!



Kära kund,

Tack för ditt köp av denna Beko-produkt. Vi hoppas att du får bästa resultat från produkten, som har tillverkats med hög kvalitet och senaste teknologi. Läs därför denna användarmanual och andra medföljande dokument noggrant, innan du använder produkten och spara den till framtida behov. Om du överlåter produkten till någon annan ska användarmanualen också medfölja. Läs instruktionerna och följ alla instruktioner och varningar i användarmanualen.

Kom ihåg att denna användarmanual kan gälla även för flera andra modeller. Olikheterna mellan modellerna är visade i användarmanualen.

Symbolernas betydelse

Följande symboler har använts i olika delar i denna användarmanual:

	Viktig information och användbara tips om användning.
	Varning för livsfara och egendom
	Varning för heta ytor.
	Varning för elchock.

1 Viktiga säkerhets- och miljöinstruktioner

Viktiga säkerhetsinstruktioner Läs noggrant och spara för kommande behov

1.1 Säkerhetsvarningar

Den här delen innehåller säkerhetsinstruktioner som kommer hjälpa dig att skydda dig ifrån risken av brand, elchock, exponering till läckande mikrovågsenergi, personskada eller egendomsskada. Underlåtelse att följa dessa instruktioner kommer att häva alla garantier.

- Beko mikrovågsugnar följer tillämpliga säkerhetsstandard; därför ska de, om enheten eller strömkabeln har skadats, ska återförsäljaren, servicecenter eller specialist- och auktoriserad service, för att undvika fara. Felaktig eller okvalificerad reparation kan vara farligt och ursaka fara för användaren.
- Den här apparaten är avsedd att användas i ett hushåll eller i liknande användande såsom:
 - personalkök i affärer, kon-

tor och andra arbetsmiljöer;

- bondgårdar
 - kunder på hotell, motell och andra boendemiljöer;
 - Rum och frukost-miljöer.
- Den är inte avsedd för kommersiellt eller laboratoriebruk.
 - Försök inte att starta ugnen, med dess lucka öppen; du kan exponeras till farlig mikrovågsenergi. Säkerhetslåsen ska inte kopplas ur eller mixtras med.
 - Mikrovågsugnen är avsedd till värmning av mat och drycker. Torkning av mat eller kläder och uppvärmning av värmekuddar, tofflor, svampar, fuktiga trasor och motsvarande kan leda till personskada eller brandfara.
 - Placera inga föremål mellan ugnens framsida och lucka. Låt inte smuts eller rengöringsmedelrester samlas i stängningsytorna.
 - All service, som innehåller borttagning av skyddet mot exponering av mikrovågsenergi måste utföras av auk-

1 Viktiga säkerhets- och miljöinstruktioner

- toriserad person. Alla andra åtaganden kan vara farliga.
- Produkten är ämnad för kokning, uppvärmning och smältning av mat hemma. Sen får inte användas till kommersiellt bruk.
 - Ugnen är inte ämnad till att värma levande varelser.
 - Använd inte apparaten till torkning av kläder eller kökshanddukar.
 - Använd inte apparaten utomhus, badrum, fuktiga miljöer eller platser där den kan bli blöt.
 - Ingen ansvar eller garanti-anspråk kan åberopas för skador som uppstår av missbruk eller felaktig användning av produkten.
 - Försök inte att demontera enheten. Inga garantianspråk godkänns för felaktigt använd apparat.
 - Använd bara originalreservdelar eller reservdelar rekommenderade av tillverkaren.
 - Lämna inte enheten utan övervakning, när den är på.
 - Använd alltid apparaten på en stabil, jämn, ren, torr och halksäker yta.
 - Apparaten är inte avsedd att användas med extern timer eller ett separat fjärrkontrollsystem.
 - Rengör alla delar, innan första användning. Se informationen i sektionen "Rengöring och underhåll".
 - Använd apparaten till dess avsedda bruk och i enlighet med denna bruksanvisning.
 - Apparaten blir het under användning. Rör inte i heta delar inne i ugnen.
 - Använd inte ugnen tom.
 - Matlagningsredskapen kan bli heta, beroende på värme som överförs från värmd mat. Du kan behöva att använda handskar till att hålla redskapet.
 - Redskapen ska kontrolleras så, att de passar till användning i mikrovågsugn.
 - Placera inte ugnen på spisar eller andra värmealstrande apparater. Den kan skadas och garantin hävas.

1 Viktiga säkerhets- och miljöinstruktioner

- Ånga kan komma ut när lock eller folie öppnas efter användning.
- Apparaten och dess ytor kan bli mycket heta under användning.
- Luckan och yttre glaset kan bli mycket heta under användning.
- Se till, att strömtillförseln överensstämmer med informationen på apparatens typskylt.
- Enda sättet att koppla ur apparaten från strömförsörjningen är att koppla ut stickkontakten ur vägguttaget.
- Använd apparaten endast med jordad vägguttag.
- Använd inte enheten, om strömkabeln eller själva enheten är skadad.
- Använd inte apparaten med förlängningssladd.
- Rör aldrig i apparaten eller dess stickkontakt med fuktiga eller blöta händer.
- Apparaten ska installerats så, att kontakten är tillgänglig.
- Förhindra att strömkabeln skadas genom att inte klämma, böja eller låta den skava mot vassa kanter. Håll strömkabeln borta från heta ytor och öppen eld.
- Se till, att strömkabeln inte kan kopplas ur oavsiktligt eller att man kan snava på den, när apparaten används.
- Koppla ur apparaten före rengöring och när den inte används.
- Koppla inte ur stickkontakten genom att dra i kabeln, och vira inte strömkabeln runt apparaten.
- Sänk inte apparaten, strömkabeln eller stickkontakten i vatten eller andra vätskor. Håll den inte under rinnande vatten.
- När mat i plast- eller pappersbehållare värms, håll ett öga på ugnen pga. möjlig tändningsfara.
- Ta bort metalltrådar eller handtag från pappers- eller plastpåsar, innan de placeras i ugnen.
- Om rök uppstår, stäng av och koppla ur apparaten om det

1 Viktiga säkerhets- och miljöinstruktioner

är säkert att göra detta, och låt dörren vara stängd för att kväva lågorna.

- Använd inte mikrovågsugnen till förvaring. Lämna inte pappersföremål, matlagingsmaterial eller mat i ugnen när den inte används.
- Nappflaskor och barnmatsburkar ska skakas eller röras om och temperaturen kontrolleras innan konsumtion, för att undvika brännskador.
- Denna apparat är en Grupp 2 Klass B ISM enhet. Grupp 2 innehåller alla ISM (Industriella, Vetenskapliga och Medicinska) enheter, i vilka radiofrekvensenergi genereras och/eller används i form av elektromagnetisk strålning för behandling av material och gnistbehandlingsmaskiner.
- Klass B apparater passar till hushållsanvändning direkt anslutna till lågspänningsströmförsörjning.
- Använd inte matlagingsolja i ugnen. Het olja kan skada ugnens komponenter eller material och orsaka även

brännskada.

- Gör hål i mat med tjock skal, så som potatis, zucchini, äpplen och kastanjer.
- Apparaten måste placeras så, att baksidan är vänd mot väggen.
- Fäst vändskivan för att undvika skada, innan apparaten flyttas.
- Ägg i skal och hårdkokta ägg ska inte värmas i mikrovågsugn, då de kan explodera, även efter uppvärmningen har avslutats.

WARNING: Om luckan eller dess tätning är skadad, får ugnen inte användas, innan kompetent person har lagat dessa.

WARNING: Det är farligt, om annan än en kompetent person utför reparationer eller underhåll, som innehåller borttagning av höljen, som skyddar mot exponering till mikrovågsenergi.

WARNING: Vätskor och mat får inte värmas i slutna behållare, då de kan explodera.

- Ugnen ska rengöras regelbundet och matrester avlägsnas.

1 Viktiga säkerhets- och miljöinstruktioner

- Minst 20 cm ledigt utrymme ska finnas ovanför apparaten.
- Överkoka inte maten, detta kan leda till brandfara.
- Använd inte kemikalier eller ångtvätt till att rengöra apparaten.
- Vi uppmanar till försiktighet, om apparaten används nära barn eller personer, med begränsad fysisk, sensorisk eller mental kapacitet.
- Denna produkt kan användas av minst 8-åriga barn och personer med begränsad fysisk, sensorisk eller mental kapacitet, eller som saknar erfarenhet eller kännedom förutsatt, att de är övervakade eller utbildade till att använda produkten på ett säkert sätt och förstår riskerna med detta. Barn ska inte leka med apparaten. Barn får inte rengöra eller underhålla produkten utan övervakning.
- **Kvävningsfara!** Håll förpackningsmaterial borta från barn.
- Pga. av värme, som alstras i grill- eller kombinationslägen, får barn använda dessa lägen bara under övervakning.
- Placera apparaten och strömkabeln så, att barn under 8 år inte kan nå dessa.
- Laga inte mat direkt på glasunderlägget. Lägg maten i / på lämplig köksredskap innan den placeras i ugnen.
- Metallbehållare för mat eller drycker får inte användas i mikrovågsugnen. Detta kan leda till gnistbildning.
- Den här produkten är inte avsedd att byggas in. Placera inte produkten i ett skåp eller en låda när den används.

1.2 I enlighet med WEEE-direktivet och avyttring av avfallsprodukter:

Den här produkten uppfyller EU:s WEEE-direktiv (2012/19/EU). Den här produkten har klassifikationssymbolerna för elektriskt avfall och elektronisk utrustning (WEEE).

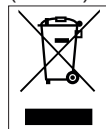

Den här symbolen anger att produkten inte får slängas tillsammans med annat hushållsavfall vid slutet av dess livslängd. Obrukbar enhet måste returneras till officiell uppsamlingsplats för återanvändning av elektriska och elektro-

1 Viktiga säkerhets- och miljöinstruktioner

niska produkter. För att hitta dessa uppsamlingsplatser, kontakta lokala myndigheter eller återförsäljaren, där produkten köptes. Varje hushåll har en viktig roll i återvinning och återanvändning av gamla produkter. Korrekt avfallshantering av uttjänta apparater hjälper till att förhindra potentiella negativa konsekvenser för miljön och människors hälsa.

1.3 I enlighet med RoHS-direktivet

Den produkt du har köpt uppfyller kraven i EU:s RoHS-direktiv (2011/65/EU). Den innehåller inga i direktivet specificerade skadliga eller farliga material.

1.4 Paketinformation



Produktens förpackning är tillverkad av återvinningsbara material i överensstämmelse med våra nationella miljöregler. Avyttra inte förpackningsmaterialet tillsammans med hushållsavfall eller andra sopor. För förpackningsmaterialet till av de lokala myndigheterna avsedd uppsamlingsplats.

2 Din mikrovågsugn

2.1 Översikt

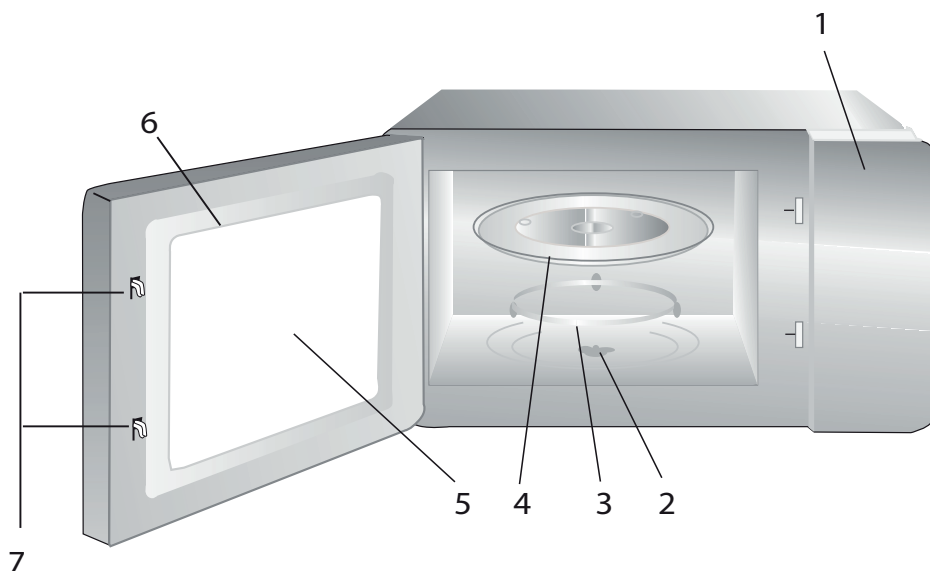

Kontroll och delar

1. Kontrollpanel
2. Vändskivans axel
3. Vändskivans stöd
4. Glasunderlägg
5. Ugnens fönster
6. Lucka
7. Luckans säkerhetslåssystem

2.2 Teknisk specifikation

Energiförbrukning	230 V~50 Hz 1250 W (Mikrovågor)
Uteffekt	800 W
Användningsfrekvens	2450 MHz
Ytermått (H*B*D)	289,1*461*340 mm
Ytermått-sats innehåll (H*B*D)	382*594*340 mm
Ugnens kapacitet	20 liter
Nettovikt	12 kg
Nettovikt (innehåll i satsen)	13 kg

Rättigheter till tekniska och designmodifikationer reserveras.

Märkningarna i produkten eller värden som angetts i medföljande dokument har fåtts i laboratorieförhållanden enligt relevanta standard. Dessa värden varierar enligt apparatens användning och yttre förhållanden. Strömvärden har testats i 230V.

2 Din mikrovågsugn

2.3 Installation av vändskiva

- Placera aldrig glasunderlägget upp och ner. Glasunderlägget får aldrig vara förhindrad.
- Både glasunderlägget och vändskivans stöd måste användas under matlagningen.
- All mat och alla matbehållare måste placeras på glasunderlägget.
- Om glasunderlägget eller vändskivans stöd spricker eller skadas, kontakta närmaste auktoriserad servicecenter.

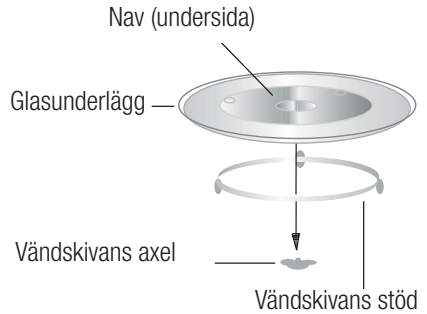

3 Installation och anslutning

3.1 Installation och anslutning

- Avlägsna allt förpackningsmaterial och alla tillbehör. Undersök om ugnen har några skador, t.ex. bucklor eller trasig lucka. Installera inte om ugnen är skadad.
- Ta bort eventuell skyddsfilm som finns på mikrovågsugnens ytskikt.
- Ta inte bort det ljusbruna glimmerhöljet som sitter fast i ugnsutrymmet för att skydda magnetronen.
- Välj en plan yta som ger tillräckligt utrymme för inlopps- och utloppskanaler.

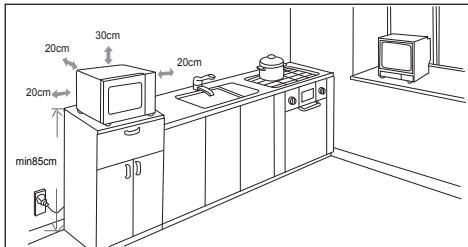

- Minsta installationshöjd är 85 cm.

- Apparatens baksida får inte placeras mot en vägg. Lämna ett fritt utrymme på min. 30 cm ovanför ugnen; minsta avstånd mellan ugnen och intilliggande väggar, om sådana finns, bör vara 20 cm.
- Distanserna under ugnen får inte tas bort.
- Om inlopps- och utloppsöppningarna blockeras kan ugnen skadas.
- Apparatens baksida är utrustad med stickkontakt och ska anslutas enbart i jordat vägguttag.
- Strömförsörjningen måste vara i enlighet med i typskylten föreslagna spänning.
- Om stickkontakten inte längre är åtkomlig efter installationen måste det finnas en allpolig fränkopplingsenhet på installationssidan med ett kontaktavstånd på minst 3 mm.
- Adaptrar, flervägsuttag och förlängningsladdrar får inte användas. Överbelastning kan leda till brandfara.



WARNING: Placera inte ugnen på en spishäll eller någon annan apparat som avger värme. Om ugnen placeras på eller i närheten av en värmekälla kan ugnen skadas och garantin upphört att gälla.

3 Installation och anslutning



Den tillgängliga ytan kan vara varm under drift.



Kläm eller böj inte strömkablen.



För inbyggd användning, se installationsinformationen i satsen med modellkoden MOK 20232 X.

3.2 Radiostörning



Användning av mikrovågsugnen kan orsaka störningar på radioapparater, TV-apparater och liknande apparater.

- Placera ugnen så långt bort från radio- och TV-apparater som möjligt. Användning av mikrovågsugn kan orsaka störningar i din radio- eller TV-mottagning. 2. Anslut ugnen till ett vanligt vägguttag. Kontrollera att spänningen och frekvensen överensstämmer med spänningen och frekvensen på märkskylten.
- Om störningar uppstår kan de minskas eller elimineras genom att vidta de försiktighetsåtgärder som anges nedan:
- Rengör ugnsluckan och tätningssytan.
- Ställ in antenneriktningen för radion eller TV:n igen.
- Placera om ugnen baserat på mottagarens placering.
- Placera mikrovågsugnen på avstånd från mottagaren.
- Anslut mikrovågsugnen till ett annat uttag, så att mikrovågsugnen och mottagaren är på olika linjer.

3.3 Principer för matlagning med mikrovågor

- Förbered maten noggrant. Placera de

återstående delarna på utsidan av skålen.

- Var uppmärksam på tillagningstiden. Tillaga på den kortaste angivna tiden och lägg till ytterligare tid om så krävs. Mat som tillagats för länge kan orsaka rökutveckling eller kan bli brända.
- Täck över maten under tillagning. Att täcka över maten förhindrar stänk och bidrar till att maten tillagas jämnt.
- Vänd på livsmedel som fågel och hamburgare när de tillagas i mikrovågsugn för att påskynda tillagningen av denna typ av livsmedel. Större livsmedel som t.ex. stek måste vändas minst en gång.
- Vänd mat som köttbullar upp och ner mitt i tillagningen och byt dem med varandra från mitten av rätten till utsidan.

3.4 Instruktioner för jordning

Den här apparaten måste vara jordad. Ugnen har en jordkabel med jordad kontakt. Apparaten måste anslutas till ett vägguttag som är korrekt installerat och jordat. Jordningssystemet möjliggör en läckledning för den elektriska strömmen vid kortslutning och minskar risken för elektriska stötar. Vi rekommenderar att du använder en elektrisk krets som är avsedd för ugnen. Att använda högspänning är farligt och kan orsaka brand eller andra olyckor som kan leda till skador på ugnen.



VARNING: Felaktig användning av jordkontakten kan orsaka elektriska stötar.



Om du har några frågor om jordning och elektriska instruktioner, kontakta en kvalificerad eltekniker eller servicepersonal.



Tillverkaren och/eller återförsäljaren tar inget ansvar för personskador eller skador på ugnen som kan uppstå om de elektriska anslutningsprocedurerna inte följs.

3 Installation och anslutning

3.5 Redskapstest

Mikrovågsugnen får aldrig användas tom. Det enda undantaget är redskapstestet som beskrivs i följande avsnitt. Vissa redskap av icke-metall kanske inte är lämpliga för användning i mikrovågsugn. Om du är osäker på om ditt redskap är lämpligt för mikrovågsugn kan du utföra följande test.

1. Placera det tomma redskapet som ska testas i mikrovågsugnen tillsammans med ett mikrovågskompatibelt glas fyllt med 250 ml vatten.
2. Kör mikrovågsugnen på max effekt i 1 minut.
3. Kontrollera noggrant temperaturen på det redskap som testas. Om det värms upp är det inte lämpligt att använda i mikrovågsugn.
4. Överskrid aldrig drifttidsgränsen på 1 minut. Om du upptäcker båg bildning under 1 minuts drift, stoppa mikrovågsugnen. Redskap som orsakar ljusbågar är inte lämpliga för användning i mikrovågsugn.

Följande lista är en allmän vägledning som hjälper dig att välja rätt redskap.

Köksredskap	Mikrovåg	Grill	Kombination
Värmebeständigt glas	Ja	Ja	Ja
Icke värmebeständigt glas	Nej	Nej	Nej
Värmebeständig keramik	Ja	Ja	Ja
Plastskål lämplig för mikrovågsugn	Ja	Nej	Nej
Köksredskap av papper	Ja	Nej	Nej
Metalltråg	Nej	Ja	Nej
Metallställ	Nej	Ja	Nej
Aluminiumfolie och folieöverdrag	Nej	Ja	Nej
Material av skumplast	Nej	Nej	Nej

4 Användning

4.1 Kontrollpanel

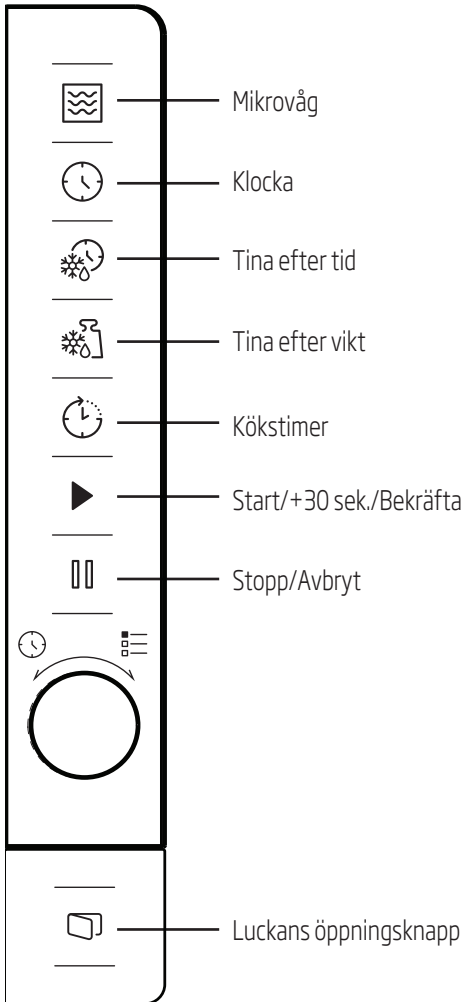

4.2 Inställning av tid

När mikrovågsugnen har slagits på, visas "0:00" på LED-skärmen och summern ljuder en gång.

1. Tryck på "🕒" och numren för timmar börjar blinka.

2. Vrid "👉" för att justera timmar; värdet ska vara mellan 0 och 23.

3. Tryck "🕒" och numren för minuter börjar blinka.

4. Vrid "👉" för att justera minuter; värdet ska vara mellan 0 och 59.

5. Tryck "🕒" för att avsluta tidsinställningen. ":" symbolen blinkar, och tiden visas.



Om du trycker på "🔌" under tidsinställningen, återgår ugnen automatiskt till föregående läge.

4.3 Matlagning med mikrovågsugnen

1. Tryck på "👉" och "P100" visas på LED-skärmen.

2. Tryck "👉" igen eller vrid på "👉" för att välja önskad effekt. Varje gång knappen trycks in, "P100", "P80", "P50", "P30" eller "P10" visas i turordning.

3. Tryck på "▶" för att bekräfta och vrid på "👉" för att ställa in kokningstid mellan 0:05 och 95:00.

4. Tryck "▶" igen för att starta matlagningen.



Exempel: Om du vill använda 80 % mikrovågseffekt till att koka i 20 minuter, kan använda ugnen enligt följande instruktioner.

5. Tryck "👉" en gång och "P100" visas på skärmen.

6. Tryck "👉" en gång igen eller vrid "👉" för att ställa in 80 % mikrovågseffekt.

7. Tryck "▶" för att bekräfta och "P 80" visas på skärmen.

8. Vrid "👉" för att ställa in matlagningstiden, tills ugnen visar "20:00".

9. Tryck "▶" för att starta matlagningen.

4 Användning





Stegen för justering av tiden med kodknapparna har beskrivits nedan:

Inställning av tid	Ökningsmängd
0-1 minuter	5 sekunder
1-5 minuter	10 sekunder
5-10 minuter	30 sekunder
10-30 minuter	1 minut
30-95 minuter	5 minuter

Instruktioner för mikrovågsugnens tangentsats

Ordning	Skärm	Mikrovågseffekt
1	P100	100%
2	P80	80%
3	P50	50%
4	P30	30%
5	P10	10%

4.4 Snabbstart

- Tryck i standby-läge  för att starta matlagningen med 100 % mikrovågseffekt. Varje gång som knappen trycks in, ökar matlagningstiden till 95 minuter i 30 sekunders steg.
- I matlagning med mikrovågsugn eller när maten tinas med tidslägen, ökar matlagningstiden med 30 sekunder vare gång  trycks in.
- Vrid i standby-läge  motsols för att ställa in matlagningstiden för att starta matlagningen med 100 % mikrovågseffekt och tryck på  för att starta matlagningen.



I automatmeny och upptining med viktlägen, ökar inte matlagningstiden, när  trycks in.



4.5 Tina enligt tid

- Tryck  en gång.

- Vrid  för att välja upptiningstiden. Max. tiden är 95 minuter.



- Tryck  för att starta upptiningen. Upptiningstiden är P30 och kan inte ändras.

4.6 Tina enligt vikt

- Tryck  en gång.
- Vrid  för att välja matens vikt mellan 100 - 2000 g.
- Tryck  för att starta upptiningen.

4.7 Kökstimer (nedräknare)

Ugnen är utrustad med en automatisk nedräknare, som inte är knuten till ugnens funktioner och kan användas separat i köket (den kan ställas in till max. 95 minuter).



- Tryck  en gång och 00:00 visas på LED-skärmen.
- Vrid  för att mata in korrekt tid.
- Tryck  för att bekräfta inställningen.
- Nät nedräkningen från inställd tid när 00:00, ljuder summern 5 gånger. Om tiden är inställd (24-timmars system), visas nuvarande tid på LED-skärmen.

Tryck  för att avbryta tiden när som helst.



Kökstimeren fungerar på annat sätt än 24-timmars systemet. Kökstimeren är bara en timer.

4.8 Automatmeny





- Vrid  medsols för att välja önskad meny. Menyerna mellan "A-1" och "A-8", nämligen pizza, kött, grönsaker, pasta, potatis, fisk, dryck och popcorn, kommer att visas.
- tryck  för att bekräfta.
- Vrid  för att välja standardvikt i enlighet med menytabellen.

4 Användning







4. Tryck  för att starta matlagningen.



Exempel: Om du vill använda "Automatmeny" för att tillaga 350 g fisk:

1. Vrid  medurs tills "A-6" visas på skärmen.
2. tryck  för att bekräfta.
3. Vrid  för att välja fiskens vikt tills "350" visas på skärmen.
4. Tryck  för att starta matlagningen.

Automatisk matlagningsmeny

Meny	Vikt	Skärm
 A-1 Pizza	200 g	200
	400 g	400
 A-2 Kött	250 g	250
	350 g	350
	450 g	450
 A-3 Grönsaker	200 g	200
	300 g	300
	400 g	400
 A-4 Pasta	50 g (med 450 ml kallt vatten)	50
	100 g (med 800 ml kallt vatten)	100
 A-5 Potatis	200 g	200
	400 g	400
	600 g	600
 A-6 Fisk	250 g	250
	350 g	350
	450 g	450
 A-7 Drycker	1 glas (120 ml)	1
	2 glas (240 ml)	2
	3 glas (360 ml)	3









 A-8 Popcorn	50 g	50
	100 g	100

4.9 Kokning i flera steg



Högst 2 steg kan ställas in för kokning. I kokning i flera steg, om ett steg är upptining, måste upptining placeras som första steg.



Om du vill tina maten i 5 minuter, och sedan koka med 80 % mikrovågseffekt i 7 minuter, utför följande steg.

1. Tryck  en gång.
2. Vrid  för att väja upptiningstiden tills "5:00" visas i skärmen.
3. Tryck  en gång och "P100" visas på skärmen.
4. Tryck  en gång igen eller vrid  för att ställa in 80 % mikrovågseffekt.
5. Tryck  för att bekräfta och "P 80" visas på skärmen.
6. Vrid  för att ställa in matlagningstiden, tills ugnen visar "07:00".
7. Tryck  för att starta matlagningen. Summern ljuder en gång för det första steget och upptiningstidens nedräkning börjar. Summern ljuder en gång till, när andra matlagingssteget börjar. Summern ljuder 5 gånger när matlagningen är färdig.

4.10 Kontrollfunktion

1. I mikrovågslägen, tryck på  och nuvarande effekt visas i 3 sekunder. Ugnen återgår i föregående läge efter 3 sekunder.
2. Tryck under matlagningen  och nuvarande tid visas i 3 sekunder.

4 Användning

4.11 Barnspärr

1. **Låsning:** Tryck i standby-läge "00" i 3 sekunder och summern ljuder och indikerar, att barnspärren har aktiverats. Om tiden har redan ställts in, visas även nuvarande tid; annars visas "ε :: 3" på LED-skärmen.
2. **Upplåsning:** För att avaktivera barnspärren, tryck "00" i 3 sekunder och långt "piip" ljuder och indikerar, att barnspärren har avaktiverats.

4.12 Öppna ugnsluckan

Tryck " och ugnsluckan öppnas.

5 Rengöring och underhåll

5.1 Rengöring och underhåll



WARNING: Använd aldrig bensin, lösningsmedel, frätande rengöringsmedel, metallföremål eller hårda borstar till rengöring av enheten.



WARNING: Sänk inte apparaten eller strömkabeln i vatten eller andra vätskor.

1. Stäng av ugnen och dra ut stickkontakten ur vägguttaget före rengöring.
2. Vänta tills apparaten har svalnat helt.
3. Håll ugnens insida ren. Om matstänk eller spillda vätskor fastnar på ugnsväggarna, torka av med en fuktig trasa. Om ugnen blir mycket smutsig kan ett mildt rengöringsmedel användas. Undvik att använda spray eller andra starka rengöringsmedel eftersom de kan orsaka fläckar, ränder eller matthet på luckans yta.
4. De yttre ytorna bör rengöras med en fuktig trasa. För att undvika skador på de inre delarna av ugnen får vatten inte tränga in i ventilation-söppningarna.
5. Torka ofta av båda sidorna av luckan och fönstret, luckans tätningar och intilliggande delar

med en fuktig trasa för att avlägsna eventuellt spill eller stänk. Använd inte slipande rengöringsmedel.

6. Ångrengöring får inte användas.
7. Låt inte kontrollpanelen bli våt. Rengör med en mjuk, fuktig trasa. När kontrollpanelen rengörs ska ugnsluckan lämnas öppen för att förhindra att ugnen slås på av misstag.
8. Om ånga samlas inuti eller runt utsidan av ugnsluckan, torka av med en mjuk trasa. Detta kan inträffa när mikrovågsugnen används under förhållanden med hög luftfuktighet. Det är helt normalt.
9. Ibland kan det vara nödvändigt att ta bort glasbrickan för rengöring. Diska brickan i varmt skummande vatten eller i diskmaskin.
10. Rullringen och ugnens botten bör rengöras regelbundet för att undvika överdrivet buller. Torka helt enkelt av ugnens bottenyta med mildt rengöringsmedel. Rullringen kan diskas i diskmaskin eller i mildt skummande vatten. När du tar bort rullringen från botten för rengöring, var noga med att sätta tillbaka den i rätt läge.
11. Ta bort lukt från ugnen genom att kombinera en kopp vatten med saften och skalet av

5 Rengöring och underhåll

en citron i en djup skål som går att värma i mikrovågsugn och värm i 5 minuter. Torka av med mjuk trasa.

12. Om det blir nödvändigt att byta ut ugnslampan, kontakta en återförsäljare för att få den utbytt.
13. Kassera inte den här apparaten i hushållssoporna, utan lämna in den på en särskild återvinningscentral i kommunen.
14. När mikrovågsugnen med grillfunktion används för första gången kan det uppstå lite rök och lukt. Detta är ett normalt fenomen eftersom ugnen är tillverkad av en stålplatta som är belagd med smörjolja, och den nya ugnen kommer att producera rök och lukt från förbränning av smörjolja. Detta fenomen kommer att försvinna efter en tids användning.

5.2 Förvaring

- Om apparaten inte används på länge, förvara den försiktigt.
- Se till att apparaten är urkopplad, nedkyld och helt torr.
- Förvara apparaten på en kall och torr plats.
- Förvara apparaten oåtkomlig för barn.

5.3 Hantering och transport

- Bär apparaten i originalpackning under hantering och transport. Apparatsens packning skyddar den mot fysiska skador.
- Placera inga tunga föremål på apparaten eller förpackningen. Apparaten kan skadas.
- Om du tappar apparaten kan det bli icke-operativt eller orsaka bestående skador.

6 Felsökning

Normal	
Mikrovågsugnen stör TV-mottagningen	Radio- och TV-sändningar kan störas när mikrovågsugnen används. Det liknar störningar orsakade av små elapparater, som mixer, dammsugare eller elfläkt. Detta är normalt.
Ugnslampan är matt	Ugnslampan kan mattas under mikrovågskokning med låg effekt. Detta är normalt.
Ånga samlas på luckan, het luft kommer ut ventilationsöppningarna.	Ånga kan uppstå från maten under tillagning. Det mesta av denna ånga kommer ut ur ventilationsöppningarna. Men en del av denna kan samlas på en sval plats, som ugnsluckan. Detta är normalt.
Ugnen startas oavsiktligt utan mat i den.	Apparaten får inte användas, om det inte finns mat i den. Detta är ytterst farligt.

Problem	Möjliga orsaker	Lösning
Ugnen går inte att starta.	1) Strömkabeln är inte ansluten rätt.	Koppla ur. Anslut igen efter 10 sekunder.
	2) Säkring brunnit eller strömbrytare aktiverad.	Byt säkring eller strömbrytare (utförs av vårt företag auktoriserad personal).
	3) Problem med uttaget.	Testa uttaget med en annan elapparat.
Ugnen värmer inte.	4) Luckan har inte stängts ordentligt.	Stäng luckan ordentligt.
Glasskivan låter när mikrovågsugnen är igång.	5) Vridplattan och ugnsbotten är smutsiga.	Se avsnittet "Rengöring och underhåll" för att rengöra smutsiga delar.

Arçelik A.Ş.
Karaağaç Caddesi No: 2-6, 34445,
Sütlüce, İstanbul, Türkiye

www.beko.com