

beko

МОРОЗИЛЬНИК
Инструкция по эксплуатации
МҮЗДАТҚЫШЫ
Пайдалану жөніндегі нұсқаулық
MUZLATGICH
Foydalanish qo'llanmasi



Уважаемый клиент!





Для эффективного использования Вашего морозильника, внимательно прочитайте инструкцию по эксплуатации и сохраните ее в качестве справочного материала. Если Вы будете передавать морозильник другому лицу, передайте инструкцию вместе с морозильником.

Выполнение требований инструкции по эксплуатации обеспечивает простое и безопасное использование морозильника.

- Всегда соблюдайте соответствующие правила техники безопасности.
- Храните инструкцию по эксплуатации в надежном и доступном месте.
- Пожалуйста, прочтите все прочие документы, предоставленные вместе с морозильником.

Данная инструкция по эксплуатации может применяться для нескольких моделей. В ней указаны различия между моделями.

Символы и примечания:

	Важная информация и полезные советы.
	Опасности для жизни и имущества.
	Опасность поражения электрическим током.
	Упаковка морозильника изготовлена из перерабатываемых материалов в соответствии с Национальным законодательством об охране окружающей среды.
	Единый знак обращения продукции на рынке Таможенного Союза. Продукция маркированная этим символом, прошла все процедуры оценки, установленные в технических регламентах.



Продукция сертифицирована. Информация о сертификации по тел. 8-800-200-23-56 (звонок бесплатный на территории России). Произведено ООО „БЕКО“, Россия, Владимирская область, Киржачский район, муниципальное образование, сельское поселение Першинское, деревня Федоровское, улица Сельская, дом 49.

Дата производства включена в серийный номер продукта, указанный на этикетке, расположенной на продукте, а именно: первые две цифры серийного номера обозначают год производства, а последние две - месяц. Например, „10-100001-05“ обозначает, что продукт произведён в мае 2010 года.

Изготовитель оставляет за собой право на внесение изменений в конструкцию, дизайн и комплектацию электроприбора.

Специальные условия реализации не установлены.

Продукт изготовлен по ТУ 27.51.11-003-58880098-2017 в соответствии с ТР ТС 004 «О безопасности низковольтного оборудования», ТР ТС 020 «Электромагнитная совместимость технических средств», ТР ЕАЭС 037 «Об ограничении применения опасных веществ в изделиях электротехники и радиоэлектроники».

Система менеджмента качества, экологии и энергетики соответствует требованиям стандартов ISO 9001, ISO 14001, ISO 50001.

1 Техника безопасности и охрана окружающей среды

В этом разделе приведены указания по технике безопасности, соблюдение которых необходимо для предотвращения получения травм и материального ущерба. Несоблюдение этих указаний приведет к полному аннулированию гарантийных обязательств в отношении данного изделия.

1.1. Общие правила техники безопасности

- К эксплуатации морозильника не должны допускаться люди с физическими, сенсорными и психическими отклонениями без наличия навыков и опыта обращения с подобными приборами, а также дети. Эксплуатация морозильника такими людьми должна проводиться только под наблюдением лица, ответственного за их безопасность, после проведения соответствующего инструктажа. Не разрешайте детям играть с морозильником.
- В случае ненормальной работы морозильника отключите его от электрической сети (вытащите штепсельную вилку шнура питания из розетки).
- После извлечения вилки питания из розетки подождите не менее 5 минут, прежде чем вставлять ее снова.
- Отключайте морозильник от сети электропитания, когда он не используется.
- Не прикасайтесь к штепсельной вилке шнура питания влажными руками! Не дергайте за кабель, чтобы вытащить штепсельную вилку. Всегда беритесь за корпус штепсельной вилки.
- Перед вставкой вилки в розетку протрите контакты вилки питания чистой сухой тканью.
- Не вставляйте вилку питания морозильника в разболтанную розетку (в которой вилка держится плохо).
- Необходимо отключать морозильник от электросети во время установки, технического обслуживания, очистки и ремонта.
- Если морозильник не будет эксплуатироваться некоторое время, отсоедините его вилку питания от розетки и уберите из него все продукты.

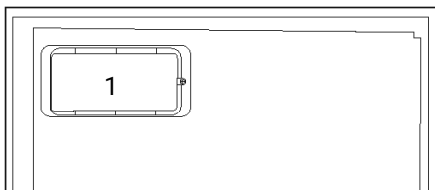

- Запрещается эксплуатация морозильника при открытом отсеке с печатными платами, расположенном сверху в задней части морозильника (крышка отсека с электрическими платами) (1).



Не используйте парогенераторы и паробразные очищающие материалы для очистки морозильника и плавления образовавшегося внутри льда. Пар может попасть в зоны с электрооборудованием и привести к короткому замыканию электрических цепей или к поражению электрическим током.

Не выполняйте очистку морозильника распыляя или выливая на него воду! Опасность поражения электрическим током.

- В случае возникновения неисправности прекратите эксплуатацию электроприбора, так как это может привести к поражению электрическим током. Прежде чем выполнить какие-либо действия, обратитесь в авторизованный сервисный центр или горячую линию.
- Подключайте морозильник к розетке с заземлением. Заземление цепи питания должно быть выполнено квалифицированным электриком.
- Если в морозильнике используется светодиодное освещение, в случае возникновения каких-либо проблем или для замены освещения обращайтесь в авторизованный сервисный центр или горячую линию.
- Не прикасайтесь к замороженным продуктам влажными руками. Руки могут примерзнуть!
- Не помещайте жидкости в бутылках и банках в морозильную камеру. Они могут

1 Техника безопасности и охрана окружающей среды

деформироваться и повредить содержимое, само устройство или его части!!

- Помещайте жидкости в вертикальном положении с плотно закрытой крышкой.
- Не распыляйте воспламеняемые вещества рядом с морозильником, так как они могут воспламениться или взорваться.
- Запрещается хранить воспламеняемые вещества и предметы с воспламеняемым газом (аэрозоли и т.п.) в морозильнике.
- Не ставьте сосуды с жидкостью на морозильник. Пролив воды на детали под напряжением может привести к поражению электрическим током или к опасности возгорания.
- Воздействие дождя, снега, солнечных лучей или ветра может привести к поражению электрическим током. При перестановке морозильника не переносите его за дверную ручку. Ручка может оторваться.

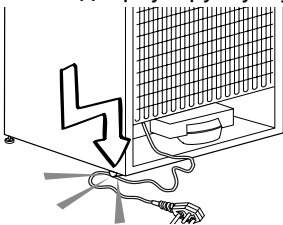

- Соблюдайте осторожность, чтобы не защемить руки или части тела в движущихся частях внутри морозильника.
- Не поднимайтесь и не облокачивайтесь на дверь, ящики и другие части морозильника. Это может привести к опрокидыванию морозильника и повреждению деталей.
- Соблюдайте осторожность, чтобы не запутаться в шнуре питания.

1.2. Предупреждение об опасности для жизни

Если в морозильнике используется охлаждающая система, работающая на газе-хладагенте R600a, не допускайте повреждения системы охлаждения и ее трубок в процессе эксплуатации и перемещения морозильника. Этот хладагент огнеопасен. В случае повреждения системы охлаждения отодвиньте морозильник от источника огня и немедленно проветрите помещение.



На этикетке на боковой внутренней поверхности морозильника слева указан тип используемого в морозильнике газа-хладагента.

1.3. Использование по назначению

- Морозильник предназначен для бытового использования. Морозильник не предназначен для использования в коммерческих целях.
- Морозильник предназначен только для хранения еды и напитков.
- Не храните в морозильнике вещества, которые должны храниться строго при определенной температуре (вакцины, чувствительные к условиям хранения, медикаменты, медицинские препараты и т.п.).
- Изготовитель морозильника не несет ответственности за ущерб, связанный с неправильной эксплуатацией морозильника или его использованием по назначению.
- Упаковочные материалы храните в недоступном для детей месте.

1.4. Безопасность детей

- Не разрешайте детям играть с морозильником.
- Следует присматривать за детьми и не разрешать им портить морозильник.

1.5. Соответствие Директиве по утилизации отходов электрического и электронного оборудования (WEEE) и утилизация морозильника



Изделие соответствует требованиям Директивы по утилизации отходов электрического и электронного оборудования Европейского Союза (2012/19/ЕС). Данное изделие имеет маркировку, указывающую на утилизацию его как электрического и электронного оборудования (WEEE). Это изделие произведено из высококачественных деталей и материалов, которые подлежат повторному использованию и переработке. Поэтому не выбрасывайте изделие с обычными бытовыми отходами после завершения его эксплуатации. Его следует сдать в соответствующий центр

1 Техника безопасности и охрана окружающей среды

по утилизации электрического и электронного оборудования. О местонахождении таких центров вы можете узнать в местных органах власти.

1.6. Соответствие Директиве ЕС по ограничению использования вредных веществ (RoHS)

Изделие соответствует требованиям Директивы по утилизации отходов электрического и электронного оборудования Европейского Союза (2011/65/EU). Оно не содержит вредных и запрещенных материалов, указанных в Директиве.

1.7. Информация об упаковке



Упаковка изделия изготовлена из материалов, подлежащих вторичной переработке, в соответствии с местными нормативами и правилами касательно защиты окружающей среды. Не утилизируйте упаковочные материалы вместе с бытовыми или другими отходами. Отнесите их в один из пунктов приема упаковочных материалов, назначенных местными органами власти.

2 Ваш морозильник

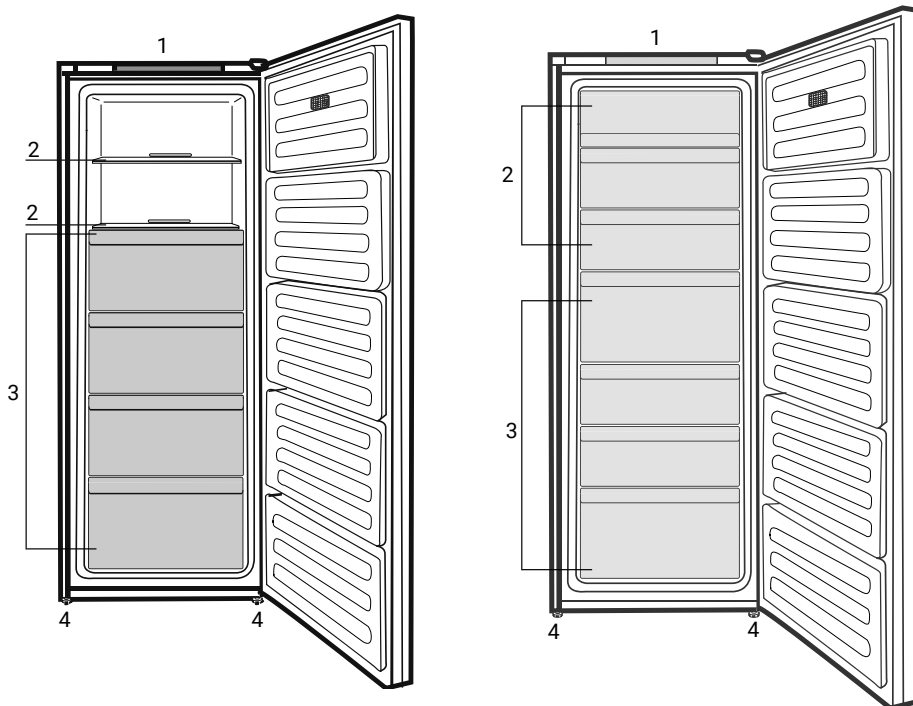

1. Панель управления
2. Полки/ Полки с откидной крышкой
3. Выдвижные ящики
4. Регулируемые передние ножки

2 Ваш морозильник

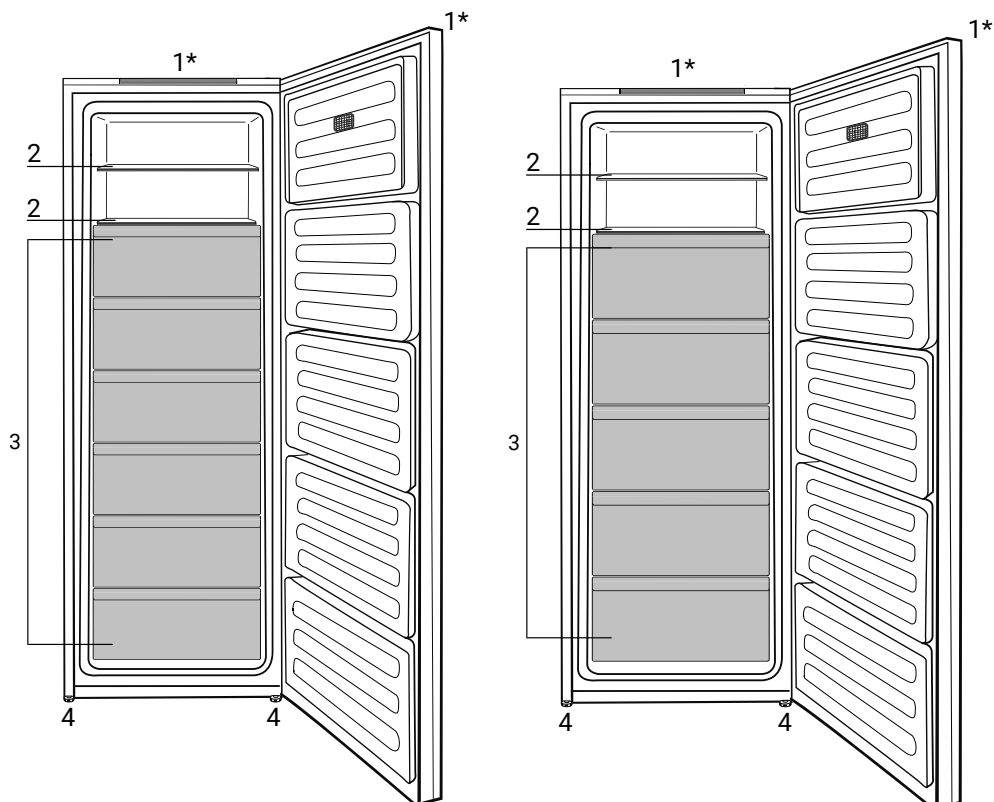

1. Дисплей/Панель управления*
2. Полки
3. Выдвижные ящики
4. Регулируемые передние ножки



*Варианты комплектации: иллюстрации в данной инструкции являются схематичными и могут не соответствовать вашей модели. Некоторые компоненты, которые не входят в состав приобретенного вами изделия, используются в других моделях.

3 Установка



Учтите, что производитель не несет ответственности в случае несоблюдения указаний, приведенных в данном руководстве.

ОСТОРОЖНО! Изготовитель не несет никакой ответственности за любой ущерб, вызванный работами, выполняемыми сторонними организациями.

3.1. Правила транспортировки морозильника

1. Перед транспортировкой следует вынуть из морозильника все продукты и вымыть его.
2. Перед упаковкой следует надежно закрепить все полки, оборудование, контейнеры для овощей и фруктов и т.п. при помощи клейкой ленты, чтобы предохранить их от тряски.
3. Морозильник следует обвязать лентами из плотного материала и прочными веревками. При транспортировке следует придерживаться правил, напечатанных на упаковке.

Не забывайте о том, что...

Вторичное использование материалов очень важно для сохранения природы и наших национальных богатств.

Если вы решите сдать упаковочные материалы на переработку, обратитесь за подробной информацией в организации по охране окружающей среды или в местные органы власти.

3.2. Подготовка к эксплуатации

Перед началом эксплуатации морозильника выполните следующие действия:

1. Убедитесь, что внутри морозильника сухо, и воздух может свободно циркулировать позади морозильника.

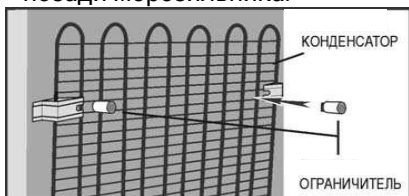

2. Необходимо установить пластиковый упор, как показано на рисунке: Пластиковый упор обеспечит необходимое расстояние между морозильником и стеной для надлежащей циркуляции воздуха. (Изображение на рисунке предназначено только для иллюстрации и не совпадает полностью с вашим изделием.)

3. Выполните чистку морозильника в соответствии с рекомендациями, приведенными в разделе "Обслуживание и чистка".
4. Подключите морозильник к электрической сети. При открытии двери морозильника включается лампочка внутреннего освещения.
5. При запуске компрессора будет слышен шум. Жидкость и газы, находящиеся внутри герметичной системы охлаждения, также могут создавать шум, независимо от того, работает компрессор или нет, что является вполне нормальным явлением.
6. Передние кромки морозильника могут казаться теплыми на ощупь. Это нормально. Эти области подогреваются, чтобы предупредить конденсацию.

Регулировка ножек

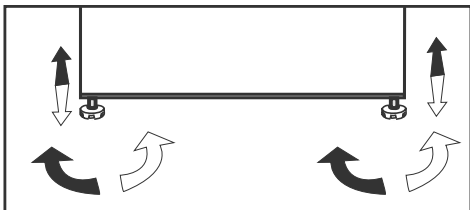

Если устройство находится в неуравновешенном положении, необходимо отрегулировать передние регулируемые ножки путем вращения их вправо или влево.

3 Установка

Подключение к электросети

Подсоедините морозильник к заземленной розетке с предохранителем соответствующего номинала.

Важное замечание:

- Подключение следует выполнять в соответствии с местными нормами и правилами.
- Место подключения шнура питания к розетке должно быть легкодоступным.
- Напряжение в сети должно соответствовать данным, указанным в характеристиках морозильника.
- Запрещается использовать при установке удлинители и многоместные розетки.
- Морозильник подключается к электрической сети при помощи двухполюсной розеткой с заземляющим контактом.

Перед подключением к электросети убедиться что:

- напряжение сети соответствует данным указанным на лейбле, который находится с внутренней стороны морозильного отделения а именно 220-240В/ 50 Гц;
- заземляющий контакт электрической розетки непосредственно соединен с заземляющим проводом питающего кабеля электрической сети (соединительный провод должен быть рассчитан на ток не менее 10А;
- розетка и вилка (выполненная по евростандарту) должны быть одного стандарта; если вилка не подходит к розетке, розетку следует заменить на соответствующую вилке питающего шнура (работы должен выполнять квалифицированный электрик).

Морозильник подключенный к двухпроводной электросети, рекомендуется использовать с устройством защитного отключения (УЗО), имеющим следующие значения параметров: диапазон номинальных напряжений – от 220 до 240 В/ 50 Гц.

- После установки подождите примерно четыре часа перед тем, как подключить морозильник к электросети – это необходимо для правильной работы морозильника.
- Перед началом эксплуатации удалите транспортные распорки между компрессором и задней стенкой ниши, а также другие распорки, и клеящие ленты, удерживающие подвижные части прибора от смещения.
- Перед началом эксплуатации в морозильнике необходимо вымыть внутренние поверхности морозильника раствором пищевой соды.



ПРЕДУПРЕЖДЕНИЕ: Замену поврежденного шнура питания должен выполнять квалифицированный электрик.

ПРЕДУПРЕЖДЕНИЕ: Запрещается пользоваться неисправным электроприбором! Это может привести к поражению электрическим током.

3.3. Утилизация упаковок

Упаковочные материалы могут быть опасны для детей. Храните упаковочные материалы в недоступном для детей месте или выбросьте их, рассортировав в соответствии с правилами утилизации отходов. Не выбрасывайте их вместе с обычными бытовыми отходами.

Упаковка морозильника изготовлена из материалов, подлежащих вторичной переработке.

3.4. Утилизация старого морозильника

Утилизация старого прибора должна выполняться экологически безопасным способом.

- Сведения об утилизации прибора можно получить у официального дилера или в пункте сбора отходов по месту жительства.

Перед утилизацией морозильника следует отрезать шнур питания и сломать замки на дверцах (при наличии), чтобы предотвратить опасные ситуации для детей.

3 Установка

3.5. Размещение и установка



Если дверь помещения, в котором будет установлен морозильник, недостаточно широка, можно снять дверцы морозильника и внести его в дверь боком. Для того чтобы снять дверцы, обратитесь в сервисный центр.

- Устанавливайте морозильник в удобном для использования месте.
- Морозильник следует устанавливать в местах, защищенных от прямых солнечных лучей, вдали от источников тепла и повышенной влажности.
- Для более эффективной работы необходимо обеспечить хорошую вентиляцию вокруг морозильника.
- Если морозильник устанавливается в нише, минимальное расстояние до потолка и стен должно быть не менее 5 см. При установке на ковровое покрытие следует приподнять морозильник на 2.5 см от пола.
- Морозильник следует устанавливать на ровную поверхность, иначе может возникнуть вибрация.



ВНИМАНИЕ! Повреждение изоляции электрических компонентов и/или несоблюдение требований по установке морозильника может привести к поражению электрическим током и/или возгоранию.

- Не устанавливайте прибор рядом с кухонной плитой; радиаторами; нагревательными трубами; газовыми трубами.
- Не устанавливайте прибор рядом с источниками тепла или холода, так как это затрудняет работу прибора.
- При установке прибора должны быть соблюдены следующие рекомендации:

От кухонной плиты	300 мм (12")	От стены	50 мм (2")
От радиаторов	300 мм (12")	От нагревательных плит	300 мм (12")
От морозильных камер	25 мм (1")	От газовых труб	300 мм (12")

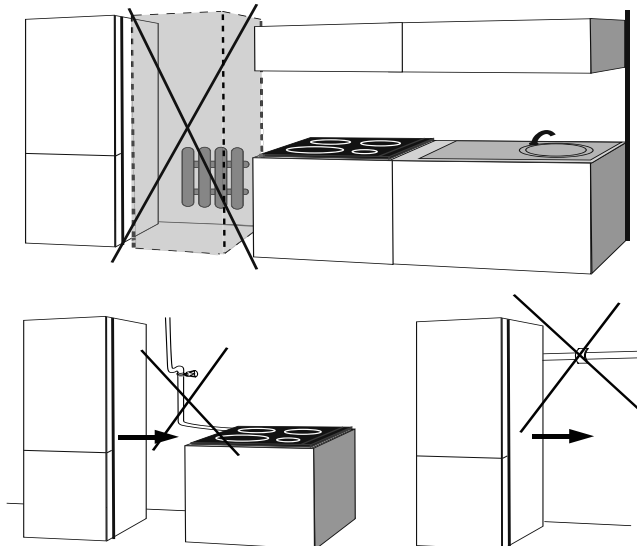

3 Установка

3.6. Переустановка дверцы на другую сторону

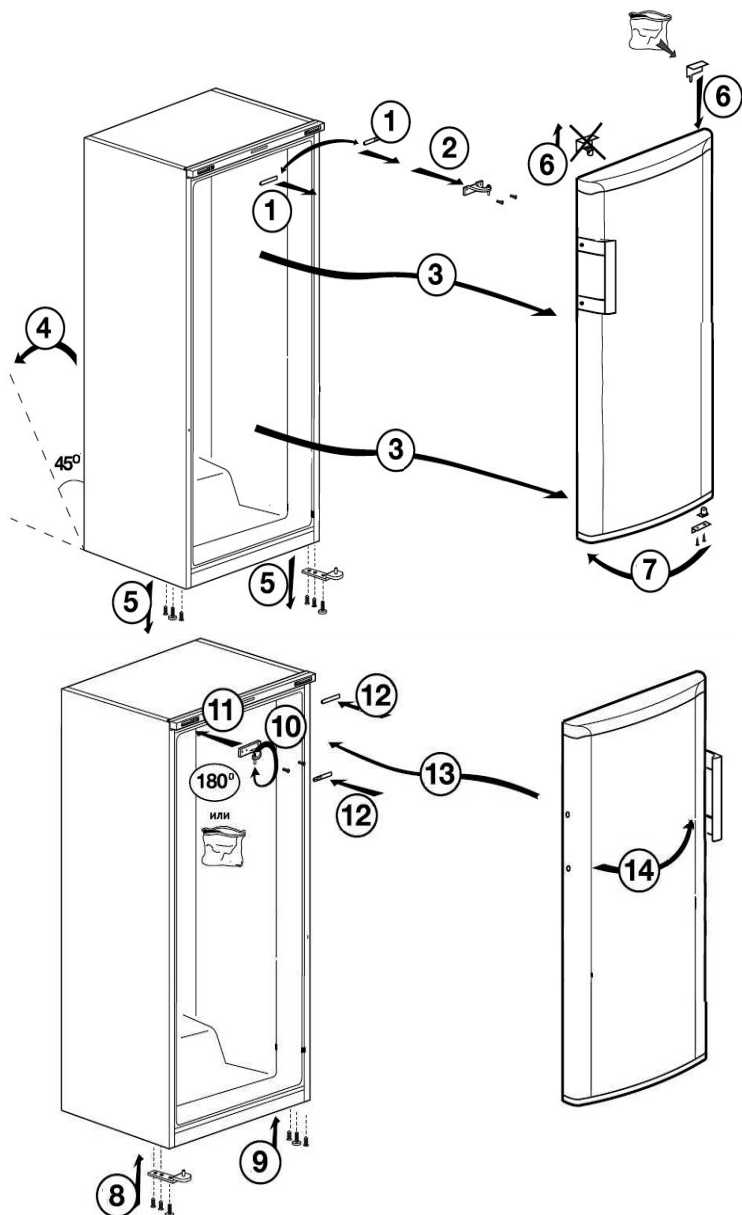

Выполните действия в порядке, указанном цифрами.

При самостоятельной перенавеске дверей или с помощью сторонней организации в случае повреждений изделия производитель ответственности не несет.



4 Подготовка

- Морозильник следует устанавливать в местах, куда не попадает прямой солнечный свет, на расстоянии не менее 30 см от источников тепла, таких как варочные панели, плиты, батареи центрального отопления и печи, и на расстоянии не менее 5 см от электрических плит.
- Согласно климатическому классу не рекомендуется устанавливать данное оборудование при температуре воздуха в помещении менее +10°C. Однако, этот прибор оборудован функцией «FreezerGuard», что позволяет ему работать даже при пониженных температурах и гарантирует заморозку продуктов в морозильной камере даже при условии, что температура окружающей среды понизится до -15°C. Вы можете установить ваш прибор в гараж, на балкон или просто в необогреваемую комнату не опасаясь того, что ваши продукты будут подвержены разморозке.

	<p>Запрещено устанавливать прибор на открытом воздухе, под навесами и пр. Поверхность прибора не должна подвергаться продолжительному воздействию солнечного света и влаги, а также воздействию любого вида хим. веществ.</p> <p>Продолжительность непрерывной работы прибора в таких условиях ограничена и не должна превышать 1 месяц. Мы рекомендуем отключать прибор в зимнее время, когда существует вероятность того, что температура может опуститься ниже -15°C, во избежание выхода из строя прибора.</p>
	<p>Поломка прибора в результате работы при температурах ниже -15°C является не гарантийным случаем.</p>

- Содержите внутреннее пространство морозильника в чистоте.
- Если два морозильника устанавливаются рядом, то между ними должно быть расстояние не менее 2 см.
- При первом включении морозильника в течение первых шести часов работы обязательно соблюдайте следующие правила:
- Не открывайте дверцу слишком часто.
- Не загружайте в морозильник продукты.
- Не отключайте морозильник от электрической сети. Если произошло отключение электроэнергии не по вашей вине, см. указания в разделе «Рекомендации по устранению неполадок».
- Корзины/ящики, включенные в морозильную камеру, должны всегда использоваться для целей энергосбережения и оптимизации условий хранения.
- Соприкосновение продуктов с температурным датчиком в морозильной камере может привести к повышению потребляемой энергии прибора. Таким образом, любое соприкосновение с датчиком (-ами) должно исключаться.
- Фирменную упаковку и пленку следует сохранить на случай последующей транспортировки прибора.
- В некоторых моделях панель управления автоматически отключается через 5 минут после закрытия дверцы. Она включается снова при открытии дверцы или нажатия любой кнопки.
- Конденсация влаги на полках дверцы/корпуса и стеклянных контейнерах является нормальным явлением и возникает благодаря изменению температуры при открытии/закрытии дверцы во время работы изделия.

4 Подготовка

5.1. Тип управления

Выберите тип управления, который соответствует вашему морозильнику:

5.1.1. Дисплей

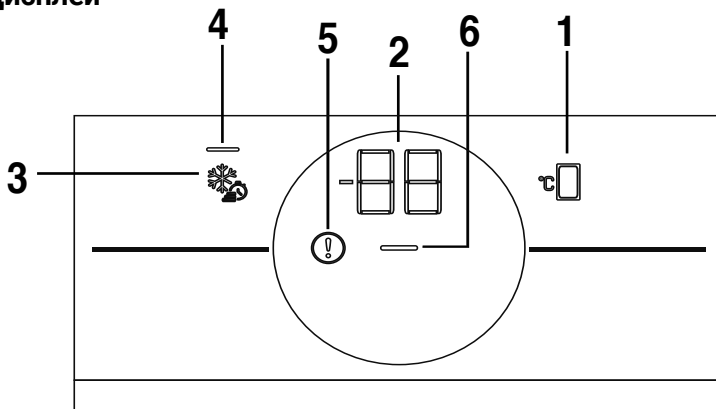

1. Кнопка управления температурой в морозильной камере

Нажмите кнопку 1 для настройки температуры в морозильной камере (-18, -19, -20, -21, -22, -23, -24, -18...соответственно).

2. Индикатор настройки температуры

Показывает заданную температуру в морозильной камере.

3. Кнопка «Суперзаморозка»

Нажмите кнопку 3 для активации функции «Суперзаморозка». Индикатор 2 покажет необходимую температуру в морозильной камере (-27) и загорится индикатор 4.



Используйте функцию «Суперзаморозка», если вы хотите быстро заморозить продукты. Если вам нужно заморозить большое количество свежих продуктов, включите данную функцию заранее.

5. Предупреждающий индикатор

Данный индикатор может загораться при загрузке большого количества теплых продуктов или при оставленной, долгое время, открытой дверцы морозильника.

Это не является ошибкой. Данное предупреждение будет удалено, когда продукты охладятся или при нажатии любой кнопки.

Если индикатор не гаснет после охлаждения продуктов или нажатии любой кнопки, на дисплее высветится номер ошибки. При появлении на дисплее номера ошибки, мы рекомендуем обратиться в сервисный центр или позвонить на горячую линию 8-800-200-23-56.

6. Индикатор энергосбережения (вариант комплектации)

Через минуту после закрытия двери холодильника/изменения настроек все символы кроме индикатора 6 гаснут. Это сделано для экономии электроэнергии. При открытии двери/нажатии любой кнопки, символы загораются.

5 Использование устройства

5.1.2. Панель управления

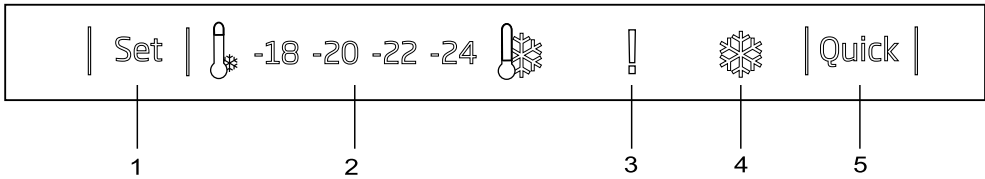

1. Кнопка установки температуры:

Эта кнопка позволяет изменить настройку температуры в морозильной камере. Последовательно нажимая эту кнопку, можно установить температуру равную -18, -20, -22 или -24°C.

2. Индикатор настройки температуры:

Показывает заданную температуру в морозильной камере.

3. Индикатор высокой температуры/предупреждение:

Загорается при повышенной температуре в морозильной камере или при предупреждении об ошибке.

4. Индикатор быстрого замораживания:

Загорается, когда включена функция быстрого замораживания.

5. Кнопка функции быстрого замораживания:

Индикатор функции быстрого замораживания загорается, когда эта функция активна. Для отмены данной функции снова нажмите кнопку быстрого замораживания. Индикатор функции быстрого замораживания погаснет и будут восстановлены обычные функции.

Функция быстрого замораживания будет отключена через 25 часов, если вы не отключите ее вручную. Чтобы заморозить значительное количество продуктов, нажмите кнопку быстрого замораживания до того, как положите продукты в камеру морозильника.

5.2. Замораживание свежих продуктов

- Для сохранения качества продуктов питания, размещенных в морозильной камере, их необходимо замораживать как можно быстрее; используйте для этого быструю заморозку.
- Замораживание продуктов питания в свежем состоянии продлит срок их хранения в морозильной камере.
- Упакуйте продукты питания в герметичные упаковки и плотно их закройте.
- Прежде чем положить продукты питания в морозильную камеру, убедитесь, что они упакованы. Вместо традиционной упаковочной бумаги используйте морозильные емкости, фольгу и влагозащищенную бумагу, полиэтиленовые пакеты или аналогичные упаковочные материалы.
- Обозначьте каждый продовольственный пакет, написав перед замораживанием дату на упаковке. Это позволит Вам определять свежесть содержимого каждой упаковки всякий раз, когда Вы будете открывать морозильную камеру. Храните ближе те продукты, которые были заморожены раньше, чтобы использовать их в первую очередь.
- Замороженные продукты питания необходимо использовать сразу после размораживания. Не замораживайте их повторно.
- Не размораживайте большое количество пищи за один раз.

5.3. Рекомендации для хранения замороженных продуктов

1. Поместите продукты питания в морозильную камеру как можно быстрее, чтобы избежать размораживания.
2. Перед замораживанием проверьте срок годности на упаковке, чтобы убедиться, что он не истек.
3. Убедитесь, что упаковка продуктов не повреждена.

5 Использование устройства

Продовольственные товары можно хранить в течение длительных периодов времени исключительно при температуре в -18°C и ниже. Вы можете хранить продукты свежими в течение нескольких месяцев (в низкотемпературной морозильной камере при температуре не выше -18°C).

Еще не замороженные пищевые продукты не должны прикасаться к уже замороженным продуктам внутри, чтобы избежать частичного размораживания.

Чтобы продлить срок хранения в замороженном состоянии, отварите овощи и отфильтруйте воду. После фильтрации заверните пищу в воздухонепроницаемую упаковку и поместите в морозильную камеру. Не следует замораживать бананы, помидоры, салат-латук, сельдерей, отварные яйца, картошку и подобные пищевые продукты. Замораживание этих пищевых продуктов только сократит их пищевую ценность и качество, а также может привести к порче, что затем нанесет вред здоровью.

5.4. Сигнализация открытия дверцы (вариант комплектации)

Если дверца холодильника остается открытой дольше 1 минуты, раздается звуковой сигнал. Сигнал отключается при закрытии дверцы или при нажатии любой кнопки на дисплее (при наличии такового). Кроме того, начинает мигать внутреннее освещение холодильника. Если предупреждающий сигнал длится 10 минут, внутреннее освещение холодильника отключается.

5.5. Внутреннее освещение (вариант комплектации)

Внутреннее освещение обеспечивается посредством лампы светодиодного типа. В случае возникновения проблем с этой лампой обратитесь в авторизованную сервисную службу.

Лампа (-ы), используемая (-ые) в данном изделии, не подходит (-ят) для бытового освещения помещений. Данная лампа предназначена для освещения при размещении пользователем продуктов питания в морозильной камере, обеспечивая безопасность и удобство.

6 Техническое обслуживание и очистка

Периодическая очистка устройства продлевает срок его службы.



ПРЕДУПРЕЖДЕНИЕ: Перед началом очистки отключите морозильник от электросети.

- Не используйте при очистке острые, абразивные средства, мыло, материалы для уборки в доме, чистящие средства, газ, бензин, лаковые и подобные вещества.
- Растворите в воде чайную ложку карбоната. Смочите в воде и отожмите тряпку. Вытрите устройство этой тряпкой, а затем тщательно высушите.
- Будьте осторожны, не заденьте крышку лампы и другие электрические части.
- Дверцу очищайте влажной тканью.
- Не используйте хлорированную воду или чистящие средства на внешней поверхности и хромированных частях устройства. Хлор вызовет ржавчину на таких металлических поверхностях.

6.1. Предотвращение неприятных запахов

Устройство не содержит материалов с запахом. Тем не менее, хранение пищевых продуктов в не предназначенных для них отделениях, а также ненадлежащая очистка поверхностей могут вызвать неприятные запахи.

Чтобы этого не случилось, очищайте внутреннюю поверхность сатурированной водой каждые 15 дней.

- Храните пищу в закрытых упаковках. Из незакрытых пищевых продуктов могут выделяться микроорганизмы, вызывающие неприятные запахи.
- Не храните в морозильнике продукты с истекшим сроком хранения.

6.2. Защита пластиковых поверхностей

Если в вашем морозильнике на стеклянных полках имеются пластмассовые планки, то при попадании различных масел на их поверхность необходимо незамедлительно принять действия по промывке и очистке их от масла. Для этого необходимо убрать все продукты с полки, вынуть ее из морозильника, снять пластмассовые планки со стекла и промыть все детали теплой водой с разведенной чайной содой.

Предупреждаем, что масла агрессивно действуют на состав пластмассовых деталей, приводящее к растрескиванию и разрушению деталей.



Попадание масел на пластиковую поверхность может повредить ее, поэтому следует незамедлительно очистить поверхность теплой водой.

6.3. Размораживание морозильной камеры (для моделей с ручной разморозкой)

Размораживайте камеру два раза в год или тогда, когда накопится слой инея толщиной более 7 мм. Чтобы начать размораживание, выключите морозильник из сети, вытащив штепсель из электрической розетки. Все продукты следует завернуть в несколько слоёв бумаги и сложить в прохладном месте (например холодильнике или кладовке). Для того, чтобы ускорить размораживание, Вы можете осторожно поставить в морозильную камеру ёмкость с тёплой водой.

Не пользуйтесь острыми или режущими предметами вроде ножей или вилок для того, чтобы удалить иней.

Никогда не пользуйтесь феном, электрическим нагревателем или каким либо другим аналогичным электрическим прибором для размораживания. Вы можете повредить пластиковые стенки внутри морозильной камеры. Удаляйте губкой или тряпкой талую воду, собирающуюся на дне морозильной камеры. После окончательного размораживания насухо вытрите внутреннюю поверхность морозильной камеры. Вставьте аксесуары на место. Вставьте штепсель в розетку и включите морозильник.

8 Устранение неполадок

Перед обращением в сервисный центр, проверьте, сможете ли вы устранить мелкие неполадки самостоятельно, согласно рекомендациям ниже.

Так как вам придется оплачивать консультацию сервисного специалиста самостоятельно, даже если морозильник находится на гарантии.

Проблема	Возможные причины	Действия/Решения
Морозильник не работает	▶ Вилка шнура питания не вставлена до упора.	▶ Вставьте вилку в розетку до упора.
	▶ Перегорел предохранитель, соединяющийся с питающей продук розеткой или основной предохранитель.	▶ Проверьте предохранители.
Образование конденсата на боковой стенке морозильной камеры (MULTI ZONE, COOL, CONTROL и FLEXI ZONE)	▶ Дверца открывается слишком часто.	▶ Старайтесь не открывать дверцу устройства слишком часто.
	▶ Слишком влажно.	▶ Не устанавливайте устройство в среде с высокой влажностью.
	▶ Пищевые продукты, содержащие жидкости, хранятся в незакрытых упаковках.	▶ Храните содержащие жидкости продукты в закрытых упаковках.
	▶ Дверца устройства оставлена открытой.	▶ Не оставляйте дверцу устройства открытой надолго.
	▶ Термостат установлен на слишком низкую температуру.	▶ Установите термостат на надлежащую температуру.
На внутренних стенках морозильника образовывается конденсат.	▶ Жаркая или влажная погода провоцирует обледенение и конденсацию. Это нормально и не является поломкой.	
	▶ Дверца открывалась часто или оставалась открытой на длительный период времени.	▶ Не открывайте дверцу слишком часто; если открыли, закройте.
	▶ Дверца закрыта неплотно.	▶ Закройте дверцу плотно.
На внешней стороне устройства или между дверцами образовывается конденсат.	▶ Погода окружающей среды может быть влажной, это вполне нормально при влажной погоде.	▶ Конденсат исчезнет, когда снизится влажность.
Не работает компрессор	▶ В случае внезапного отключения электропитания или вытаскивания, а затем включения вилки обратно в розетку давление газа в морозильной системе устройства разбалансируется, это вызывает включение теплового предохранителя компрессора. Устройство перезапустится примерно через 6 минут. Если устройство не перезапустилось по истечении этого времени, обратитесь в сервисную службу.	
	▶ Включена разморозка.	▶ Это стандартная установка для полностью автоматического размораживающего устройства. Разморозка проводится периодически.
	▶ Вилка устройства не включена в розетку.	▶ Убедитесь, что шнур электропитания включен в розетку.
	▶ Неверная установка температуры.	▶ Выберите подходящие настройки температуры.
	▶ Отключено электропитание.	▶ Устройство заработает в стандартном режиме, как только будет возобновлено электропитание.
Звук работающего морозильника в ходе работы становится громче	▶ Рабочие характеристики устройства могут меняться в зависимости от измененной температуры окружающей среды. Это нормально и не является поломкой.	

8 Устранение неполадок

Тряска или шум	<ul style="list-style-type: none"> ▶ Поверхность пола неровная или неустойчивая. 	<ul style="list-style-type: none"> ▶ Если устройство трясется при медленном перемещении, отрегулируйте стойки для выравнивания устройства. Также проверьте, достаточно ли устойчива поверхность для размещения на ней устройства.
	<ul style="list-style-type: none"> ▶ Размещение любых предметов на морозильнике может вызвать шум. 	<ul style="list-style-type: none"> ▶ Уберите любые предметы с устройства.
Морозильник издает звуки текущей воды, распыления и т.п.	<ul style="list-style-type: none"> ▶ Принципы работы устройства включают в себя потоки жидкости и газа. 	<ul style="list-style-type: none"> ▶ Это нормально и не является поломкой.
Из морозильника слышен звук, похожий на порывы ветра	<ul style="list-style-type: none"> ▶ Устройство использует для процесса охлаждения вентилятор. Это нормально и не является поломкой. 	
Компрессор морозильника включается слишком часто или работает слишком долго	<ul style="list-style-type: none"> ▶ Новый морозильник может быть больше предыдущего. Компрессоры в больших морозильниках работают дольше. 	<ul style="list-style-type: none"> ▶ При более высокой температуре окружающего воздуха компрессор морозильника обычно включается на более длительные промежутки времени.
	<ul style="list-style-type: none"> ▶ Комнатная температура может быть высокой. 	
	<ul style="list-style-type: none"> ▶ Морозильник недавно подключен или внутрь помещен новый пищевой продукт. 	<ul style="list-style-type: none"> ▶ Когда морозильник недавно подключен или внутрь помещен новый продукт, для достижения установленной температуры требуется больше времени. Это нормально.
	<ul style="list-style-type: none"> ▶ Возможно, в морозильник недавно поместили большое количество горячей пищи. 	<ul style="list-style-type: none"> ▶ Не помещайте в морозильник горячую пищу.
	<ul style="list-style-type: none"> ▶ Дверцы открывались часто или оставались открытыми длительные периоды времени. 	<ul style="list-style-type: none"> ▶ Попадание внутрь теплого воздуха приведет к тому, что компрессор морозильника включится на более длительное время. Не открывайте дверцы слишком часто.
	<ul style="list-style-type: none"> ▶ Дверца морозильной камеры может быть неплотно закрыта. 	<ul style="list-style-type: none"> ▶ Убедитесь, что дверцы плотно закрыты.
	<ul style="list-style-type: none"> ▶ Устройство может быть установлено на слишком низкую температуру. 	<ul style="list-style-type: none"> ▶ Установите морозильник на более высокий показатель и дождитесь, когда он достигнет исправленной температуры.
	<ul style="list-style-type: none"> ▶ Шайба дверцы морозильной камеры может быть загрязнена, изношена, сломана или не установлена должным образом. 	<ul style="list-style-type: none"> ▶ Очистите или замените шайбу. Поврежденная/порванная шайба может привести к тому, что компрессор будет работать более продолжительное время, чтобы сохранить текущую температуру.
Температура морозильной камеры очень низкая.	<ul style="list-style-type: none"> ▶ Температура морозильной камеры установлена на очень низкий уровень. 	<ul style="list-style-type: none"> ▶ Установите температуру морозильной камеры на более высокий уровень и проверьте заново.
Слишком высокая температура в морозильной камере.	<ul style="list-style-type: none"> ▶ Температура морозильной камеры установлена на очень высокий уровень. 	<ul style="list-style-type: none"> ▶ Измените температуру в морозильной камере и дождитесь, когда в соответствующей камере будет достигнута новая температура.
	<ul style="list-style-type: none"> ▶ Дверца открывалась часто или оставалась открытой длительный период времени. 	<ul style="list-style-type: none"> ▶ Не открывайте дверцу слишком часто.
	<ul style="list-style-type: none"> ▶ Дверца закрыта неплотно. 	<ul style="list-style-type: none"> ▶ Закройте дверцу плотно.

8 Устранение неполадок

Слишком высокая температура в морозильной камере	<ul style="list-style-type: none"> ▶ Морозильник недавно подключен или внутрь помещен новый пищевой продукт. 	<ul style="list-style-type: none"> ▶ Это нормально. Когда устройство недавно подключено или внутрь помещен новый продукт, для достижения установленной температуры требуется больше времени.
	<ul style="list-style-type: none"> ▶ Возможно, в морозильник недавно поместили большое количество горячей пищи. 	<ul style="list-style-type: none"> ▶ Не помещайте в устройство горячую пищу.
Внутри плохо пахнет.	<ul style="list-style-type: none"> ▶ Устройство не очищается регулярно. 	<ul style="list-style-type: none"> ▶ Регулярно очищайте внутри устройства губкой, теплой или газированной водой.
	<ul style="list-style-type: none"> ▶ Некоторые виды материалов, из которых состоят контейнеры и упаковки, могут давать запах. 	<ul style="list-style-type: none"> ▶ Используйте контейнеры и упаковки из не пахнущих материалов.
	<ul style="list-style-type: none"> ▶ Продукты были помещены в незакрывающиеся контейнеры. 	<ul style="list-style-type: none"> ▶ Храните продукты в закрытых контейнерах. Из незакрытых пищевых продуктов могут выделяться микроорганизмы, вызывающие неприятные запахи.
	<ul style="list-style-type: none"> ▶ Убирайте продукты с истекшим сроком хранения из морозильника. 	
Дверца не закрывается.	<ul style="list-style-type: none"> ▶ Упаковки с продуктами могут мешать закрытию дверцы. 	<ul style="list-style-type: none"> ▶ Переместите предметы, блокирующие дверцу.
	<ul style="list-style-type: none"> ▶ Устройство не стоит на поверхности строго вертикально. 	<ul style="list-style-type: none"> ▶ Отрегулируйте ножки для балансировки морозильника.
	<ul style="list-style-type: none"> ▶ Поверхность пола неровная или неустойчивая. 	<ul style="list-style-type: none"> ▶ Проверьте, достаточно ли ровна и устойчива поверхность для размещения на ней морозильника.



ПРЕДУПРЕЖДЕНИЕ: Если после следования инструкциям этого раздела проблема не решена, обратитесь по телефону горячей линии ООО БЕКО 8-800-200-23-56.
Не пытайтесь починить устройство самостоятельно.

9 Технические характеристики

Тип модели	F60293		F60312	
Наименование модели	B1RFNK292W B1RFNK292S B1RFNK292B	B3RFNK292W B3RFNK292S B3RFNK292B	B1RFNK312W B1RFNK312S	B3RFNK312W B3RFNK312S
Категория	8			
Класс энергетической эффективности	A+			
Годовое потребление электроэнергии (кВт*ч/год)*	310		324	
Полезный объем морозильной камеры (л)  ***	255		275	
Время сохранения температуры без электричества (ч)	18			
Мощность замораживания (кг/24ч)	16			
Климатический класс**	SN-T			
Уровень шума (дБА)	37		39	
Напряжение (В)	220-240			
Система охлаждения	полный No Frost			
Общий объем (л)	293		312	
Мощность (Вт)	140		95	
Мощность при разморозке (Вт)	175			
Степень защиты/класс	IP42\1			
Хладагент	R600a			
Высота без упаковки (см)	171.4		185	
Глубина без упаковки (см)	65			
Ширина без упаковки (см)	59.5			
Количество полок (шт)	2		2/7*(вариант комплектации)	
Количество щитков (шт)	нет			
Количество ящиков в морозильном отделении (шт)	5		6	
Полки	стекло			
Лоток для льда (шт)	1			
Поддон для мелких ягод (шт)	1			
Дисплей на двери	нет	да	нет	да
Дисплей внутри морозильника	да	нет	да	нет

9 Технические характеристики

Тип модели	F54215		F60266	
Наименование модели	RFSK215T21W RFSK215T21S	RFSK215T01W RFSK215T01S FSKR5215T01W	RFSK266T01W RFSK266T01S FSKR5266T01W	RFSK266T21W RFSK266T21S FSKDN6266T21W
Категория	8			
Класс энергетической эффективности	A+	A		A+
Годовое потребление электроэнергии (кВт*ч/год)*	256	322	341	260
Полезный объем морозильной камеры (л) 	213		240	
Время сохранения температуры без электричества (ч)	22			
Мощность замораживания (кг/24ч)	9		16	
Климатический класс**	SN-T	SN-ST		
Уровень шума (дБА)	40			
Напряжение (В)	220-240			
Система охлаждения	Static			
Общий объем (л)	215		266	
Мощность (Вт)	140			
Степень защиты/класс	IP42\1			
Хладагент	R600a			
Высота без упаковки (см)	150		171.4	
Глубина без упаковки (см)	60			
Ширина без упаковки (см)	54		59.5	
Количество полок (шт)	5		нет	
Количество щитков (шт)	нет		3	
Количество ящиков в морозильном отделении (шт)	4			
Полки	стекло		нет	
Лоток для льда (шт)	нет		1	
Поддон для мелких ягод (шт)	нет		1	
Дисплей на двери	нет			
Дисплей внутри морозильника	да			

9 Технические характеристики

ТЕХНИЧЕСКИЙ ЛИСТ

Изготовитель : ООО «Веко», 601021, Россия, Владимирская обл., Киржачский р-он, муниципальное образование сельское поселение Першинское, деревня Федоровское, ул. Сельская, д. 49

а.	Наименование или торговый знак:		«Веко»			
б.	Наименование модели:		RFSK266T21W RFSK266T21S FSKDN6266T21W	RFSK266T01W RFSK266T01S FSKR5266T01W	RFSK215T21W RFSK215T21S	RFSK215T01W RFSK215T01S FSKR5215T01W
в.	Категория:		8 (Морозильник)			
г.	Экологический знак соответствия (при необходимости):		нет			
д.	Класс энергетической эффективности:		A+	A	A+	A
е.	Годовое потребление энергии АЕс:		Потребление энергии 260 кВт.ч/год, основанное на результатах стандартного испытания, проводимого в течение 24 ч.	Потребление энергии 341 кВт.ч/год, основанное на результатах стандартного испытания, проводимого в течение 24 ч.	Потребление энергии 256 кВт.ч/год, основанное на результатах стандартного испытания, проводимого в течение 24 ч.	Потребление энергии 322 кВт.ч/год, основанное на результатах стандартного испытания, проводимого в течение 24 ч.
ж.	Полезный объем:	отделения для хранения свежих пищевых продуктов (л)	нет			
		отделения для хранения замороженных пищевых продуктов (л) ✳️✳️✳️	240		213	
з.	Расчетная температура «других отделений» (выше плюс 14°C):		нет			
и.	Отделения без инееобразования :		нет			
к.	Значение безопасного отключения энергии «Х» (ч):		22			
л.	Замораживающая способность (кг/сутки):		16		9	
м.	Климатический класс:		SN-ST		SN-T	SN-ST
			Этот прибор предназначен для использования при температуре окружающей среды от «+10» °С до «+38» °С		Этот прибор предназначен для использования при температуре окружающей среды от «+10» °С до «+43» °С	Этот прибор предназначен для использования при температуре окружающей среды от «+10» °С до «+38» °С
н.	Корректированный уровень звуковой мощности (дБ):		40			
о.	Встроенный прибор:		нет			

9 Технические характеристики

ТЕХНИЧЕСКИЙ ЛИСТ				
Изготовитель : ООО «Веко», 601021, Россия, Владимирская обл., Киржачский р-он, муниципальное образование сельское поселение Першинское, деревня Федоровское, ул. Сельская, д. 49				
а.	Наименование или торговый знак:	«Веко»		
б.	Наименование модели:	B1RFNK292W B1RFNK292S B1RFNK292B	B3RFNK292W B3RFNK292S B3RFNK292B	B1RFNK312W B1RFNK312S
в.	Категория:	8 (Морозильник)		
г.	Экологический знак соответствия (при необходимости):	нет		
д.	Класс энергетической эффективности:	А+		
е.	Годовое потребление энергии АЕС:	Потребление энергии 310 кВт.ч/год, основанное на результатах стандартного испытания, проводимого в течение 24 ч.	Потребление энергии 324 кВт.ч/год, основанное на результатах стандартного испытания, проводимого в течение 24 ч.	
ж.	Полезный объем:	отделения для хранения свежих пищевых продуктов (л)	нет	
		отделения для хранения замороженных пищевых продуктов (л) 	255	275
з.	Расчетная температура «других отделений» (выше плюс 14°C):	нет		
и.	Отделения без инееобразования:	да		
к.	Значение безопасного отключения энергии «Х» (ч):	18		
л.	Замораживающая способность (кг/сутки):	16		
м.	Климатический класс:	SN-T		
		Этот прибор предназначен для использования при температуре окружающей среды от «+10» °C до «+43» °C		
н.	Корректированный уровень звуковой мощности (дБ):	37	39	
о.	Встроенный прибор:	нет		

* Потребление электроэнергии «XYZ» кВтч/ год, на основании результатов стандартных испытаний в течение 24 часов. Фактическое потребление электроэнергии зависит от способа использования изделия и места его расположения.

** В соответствии с указанным климатическим классом данное изделие предназначено для использования в следующих диапазонах температуры окружающей среды:

Климатический класс SN: от + 10°C до + 32°C

Климатический класс N: от + 16°C до + 32°C

Климатический класс ST: от + 16°C до + 38°C

Климатический класс T: от + 16°C до + 43°C

Климатический класс SN-ST: от + 10°C до + 38°C

Климатический класс SN-T: от + 10°C до + 43°C

Подготовлено и изложено согласно регламенту ЕС по энергетической маркировке бытовых холодильных приборов No 1060/2010.

9 Технические характеристики

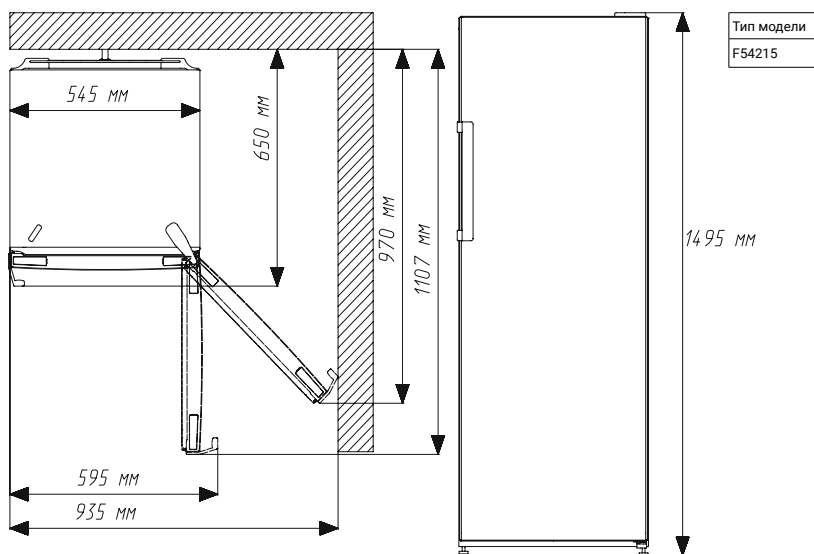
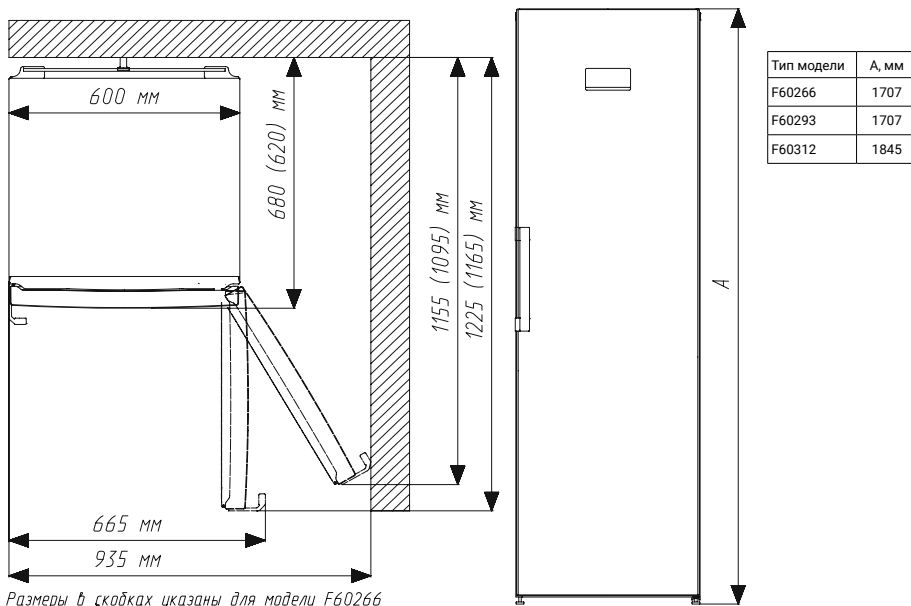

Указанные размеры носят справочный характер и могут отличаться от указанного номинала в связи с особенностью процесса сборки изделия.

Құрметті Клиент!





Мұздатқышты барынша тиімді пайдалану үшін осы нұсқаулықты мұқият оқып шығыңыз және болашақта анықтамалық ретінде сақтап қойыңыз. Мұздатқышты басқа біреуге беретін болсаңыз, нұсқауларды мұздатқышпен бірге беріңіз.

Пайдалану жөніндегі нұсқаулықты сақтау мұздатқышты оңай және қауіпсіз пайдалануды қамтамасыз етеді.

- Әрқашан қауіпсіздік техникасының сәйкес ережелерін сақтаңыз.
- Пайдалану жөніндегі нұсқаулықты сенімді және қолжетімді жерде сақтаңыз.
- Мұздатқышпен бірге жеткізілетін барлық басқа құжаттарды оқып шығыңыз.

Бұл нұсқаулық бірнеше үлгілерге қолданылуы мүмкін. Ол модельдер арасындағы айырмашылықтарды көрсетеді.

Нышандар:

	Маңызды ақпарат пен пайдалы ұсыныстар.
	Өмір мен мүлік үшін қауіптілік.
	Электр тоғымен зақымдану қаупі.
	Мұздатқыштың қаптамасы қоршаған ортаны қорғау жөніндегі ұлттық заңнамаға сәйкес қайта өңделетін материалдардан жасалған.
	Кеден Одағының нарығында өнімнің бірыңғай айналым белгісі. Осы нышанмен таңбаланған өнім бағалаудың техникалық регламенттерінде белгіленген барлық рәсімінен өтті.

1 Қауіпсіздік техникасы және қоршаған ортаны қорғауы

Осы бөлімде жарақаттар мен материалдық нұқсан алуды болдырмау үшін сақталуы тиіс қауіпсіздік техникасы бойынша нұсқаулар келтірілген. Осы нұсқауларды сақтамау осы бұйымға қатысты кепілдікті міндеттемелердің толық жойылуына әкеледі.

1.1. Қауіпсіздік техникасының жалпы ережелері

- Ұқсас аспаптармен жұмыс істеу дағдылары және тәжірибесі жоқ, физикалық, сенсорлық және психикалық ауытқулары бар адамдар, сондайақ балалар мұздатқышты пайдаланбауы тиіс. Мұндай адамдар мұздатқышты тек қана тиісті нұсқамалықтан өткеннен кейін, олардың қауіпсіздігі үшін жауапты адамның бақылауымен пайдалануы тиіс. Балаларға мұздатқышпен ойнауға рұқсат бермеңіз.
- Мұздатқыштың қалыпсыз жұмысы кезінде оны электр желісінен ажыратыңыз (розеткадан қуат баусымының штепсельді айырын алып шығарыңыз).
- Қуат айырын розеткадан алып шығарғаннан кейін, оны қайтадан енгізудің алдында кемінде 5 минут күте тұрыңыз.
- Қолданылмаса, мұздатқышты электр қуатының желісінен ажыратыңыз.
- Дымқыл қолмен қуат сымының штепсельді айырын ұстамаңыз! Штепсельді айырды алып шығару үшін кабельді тартпаңыз. Әрқашан штепсельді айырдың корпусын ұстаңыз.
- Айырды розеткаға енгізудің алдында қуат айырының түйіспелерін таза құрғақ матамен сүртіңіз.
- Мұздатқыштың қуат айырын босаңсыған розеткаға салмаңыз (айыр нашар ұсталатын).
- Орнату, техникалық қызмет көрсету, тазарту және жөндеу кезінде мұздатқышты электр желісінен ажырату қажет.
- Егер мұздатқыш кейбір уақытта пайдаланылмаса, оның қуат айырын розеткадан ажыратыңыз және ішінен барлық өнімдерді алып шығарыңыз.

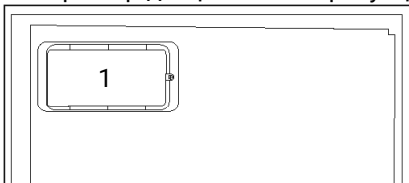

розеткадан ажыратыңыз және ішінен барлық өнімдерді алып шығарыңыз.

- Мұздатқыштың артқы жағының үстінде орналасқан (электр тақталары бар бөліктің қақпағы) баспа тақталары бар бөлік ашық болса, мұздатқышты пайдалануға тыйым салынады (1).



Мұздатқышты тазарту және ішіндегі мұзды еріту үшін бу генераторлары мен бу тәрізді тазартқыш материалдарды қолданбаңыз. Бу электр жабдығы бар аймақтарға енуі және электр тізбектерінің тұйықталуына немесе электр тогымен зақымдануға әкелуі мүмкін.

Суды бүркіп немесе оған құйып, мұздатқышты тазартпаңыз! Электр тогымен зақымдану қаупі!

- Ақаулық туындаса, электр аспапты пайдалануы доғарыңыз, себебі бұл электр тогымен зақымдануға әкелуі мүмкін. Қандай да бір әрекетті орындаудың алдында, авторластырылған сервистік орталыққа немесе жедел желіге жүгініңіз.
- Мұздатқышты тек жерге тұйықталған розеткаға қосыңыз. Қуат тізбегін жерге тұйықтауды білікті электрші орындауы тиіс.
- Егер мұздатқышта жарықдиодты жарықтандыру қолданылса, қандай да бір ақаулар туындаса немесе жарықтандыруды ауыстыру үшін авторластырылған сервис орталығына немесе жедел желіге жүгініңіз.
- Тоңазытылған өнімдерге дымқыл қолыңызды тигізбеңіз! Қолыңыз жабысып қалуы мүмкін!
- Бөтелкелер мен банкалардағы сұйықтықтарды мұздатқыш камераға салмаңыз. Олар деформациялануы және ішіндегісін құрылғыны немесе оның бөліктерін зақымдауы мүмкін!!
- Сұйықтықтарды қатты жабылған қақпақпен тік күйінде салыңыз.
- Тұтанатын заттарды мұздатқыштың жанында тозаңдатпаңыз, себебі олар

1 Қауіпсіздік техникасы және қоршаған ортаны қорғауы

тұтануы немесе жарылуы мүмкін.

- Мұздатқышта тұтанатын заттарды және тұтанатын газы (аэрозольдер және т.б.) бар заттарды сақтауға тыйым салынады.
- Сұйықтығы бар ыдыстарды мұздатқышқа қоймаңыз. Кернеулі бөлшектерге судың тиюі электр тогымен зақымдануға немесе тұтану қаупіне әкелуі мүмкін.

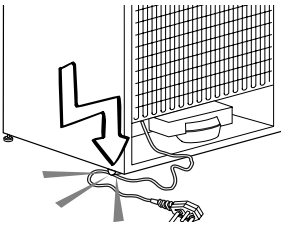

- Жаңбырдың, қардың, күн сәулесінің немесе желдің әсері электр тогымен зақымдануға әкелуі мүмкін. Мұздатқыштың орнын ауыстырған кезде, есігінің тұтқасын ұстап жылжытпаңыз. Тұтқасы ажырап кетуі мүмкін.

- Мұздатқыштың есігіне, жәшіктеріне және басқа бөліктеріне шықпаңыз және шынтақтап сүйенбеңіз. Бұл мұздатқышты аударуға және бөлшектердің зақымдалуына әкелуі мүмкін.
- Қуат сымында шатасып қалмау үшін абай болыңыз.

1.2. Өмірге қауіп-қатері туралы ескерту

Егер мұздатқышта R600a суық агент-газында жұмыс істейтін салқындатқыш жүйе қолданылса, мұздатқышты пайдалану және жылжыту барысында салқындату жүйесінің және оның түтіктерінің зақымдалуын болдырмаңыз. Бұл суық агент өртке қауіпті. Салқындату жүйесі зақымданған жағдайда, мұздатқышты от көздерінен жылжытыңыз, дереу орынжайды желдетіңіз.



Мұздатқыштың бүйірлік ішкі жабынындағы заттаңбада мұздатқышта қолданылатын суық агент-газдың түрі көрсетілген.

1.3. Тағайындалуы бойынша пайдалану

- Мұздатқыш тұрмыстық қолдануға арналған. Мұздатқышты коммерциялық тізбектерде қолдануға болмайды.
- Мұздатқыш тамақты және сусындарды сақтауға ғана арналған.
- Мұздатқышта қатаң түрде белгілі температурада сақталуы тиіс заттарды (сақтау шарттарына сезімтал вакциналар, медикаменттер, медициналық препараттар және т.б.) сақтамаңыз.
- Мұздатқыштың дайындаушысы мұздатқышты дұрыс емес пайдаланумен немесе оны арналымы бойынша қолданумен байланысты нұқсан үшін жауапкершілік тартпайды.

1.4. Балалардың қауіпсіздігі

- Балаларды бақылап, оларға мұздатқышты бүлдіруге рұқсат бермеу керек.
- Қаптау материалдарын балалардың қолы жетпейтін жерде сақтаңыз.
- Балаларға мұздатқышпен ойнауға рұқсат бермеңіз.

1.5. Электрлік және электрондық жабдықтың қалдықтарын кәдеге

Бұйым Еуропалық Одақтың электрлік және электрондық жабдықтың қалдықтарын кәдеге жарату бойынша директиваның (2012/19/ EC) талаптарына сәйкес келеді. Бұл бұйым оны электрлік және электрондық жабдықтың қалдықтарын кәдеге жаратуды (WEEE) көрсететін таңбаламаға ие. Бұл бұйым қайтадан қолданылуы және өңделуі тиіс жоғары сапалы бөлшектерден және материалдардан жасалған. Сондықтан пайдаланып болғаннан кейін әдеттегі тұрмыстық қалдықтармен бірге бұйымды лақтырмаңыз. Оны тиісті электрлік және электрондық жабдықты кәдеге жарату бойынша орталыққа тапсырған жөн. Мұндай орталықтардың орналасқан жерін жергілікті билік органдарынан біле аласыз.

1.6. EO зиянды заттарды пайдалануды шектеу жөніндегі директивасына (RoHS) сәйкестілік

Бұйым Еуропалық Одақтың электрлік және электрондық жабдықтың қалдықтарын кәдеге жарату бойынша директиваның (2011/65/ EU) талаптарына сәйкес келеді. Ол Директивада көрсетілген зиянды және тыйым салынған материалдарды қамтымайды.

1 Қауіпсіздік техникасы және қоршаған ортаны қорғауы

1.7. Қаптама туралы ақпарат



Бұйымның қаптамасы қоршаған ортаны қорғауға қатысты жергілікті нормативтер мен ережелерге сәйкес екінші рет өңделуі тиіс материалдардан жасалған. Тұрмыстық немесе басқа қалдықтармен бірге қаптау материалдарын кәдеге жаратпаңыз. Оларды жергілікті билік органдары белгілеген қаптау материалдарын қабылдау пункттерінің біреуіне апарыңыз.

2 Орнату



Өндіруші осы нұсқаулықта келтірілген нұсқаулар сақталмаған жағдайда жауапкершілік тартпайтынын ескеріңіз.

АБАЙ БОЛЫҢЫЗ! Дайындаушы шеттегі ұйымдармен орындалатын жұмыстармен келтірілген кез келген зиян үшін жауапты болмайды.

2.1. Мұздатқышты тасымалдау ережелері

1. Тасымалдаудың алдында мұздатқыштан барлық өнімдерді алып шығарып, оны жуу керек.
2. Қаптаудың алдында оларды шайқалудан сақтау үшін, барлық сөрелерді, жабдықты, көкөністер мен жемістерге арналған контейнерлерді және т.б. жабысқақ таспамен берік бекіту керек.
3. Мұздатқышты берік материалдан жасалған таспалармен және берік баулармен орау керек. Тасымалдаған кезде қаптамада басылған ережелерді сақтау керек.

Төмендегілерді ұмытпаңыз...

Материалдарды екінші рет қолдану табиғатты және біздің ұлттық байлықтарымызды сақтау үшін өте маңызды. Егер сіз қаптау материалдарын қайта өңдеуге тапсырғыңыз келсе, қоршаған ортаны қорғау бойынша ұйымға немесе жергілікті билік органдарына толық ақпарат алу үшін жүгініңіз.

2.2. Пайдалануға дайындау

Мұздатқышты пайдаланудың алдында келесі әрекеттерді орындаңыз:

1. Мұздатқыштың іші құрғақ екендігіне және ауа мұздатқыштың артында еркін айнала алатындығына көз жеткізіңіз.

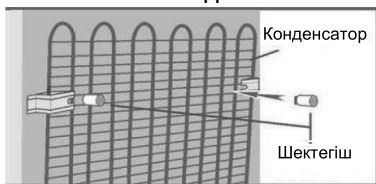

2. Суретте көрсетілгендей пластикті тіректі орнату қажет. Пластикті тірек мұздатқыш пен қабырға арасында ауаның тиісінше айналуы үшін қажетті қашықтықты қамтамасыз етеді. (Суреттегі бейне тек қана иллюстрацияға арналған және сіздің бұйымыңызға толықтай сәйкес келмейді.)

3. «Қызмет көрсету және тазарту» бөлімінде келтірілген ұсынымдарға сәйкес мұздатқышты тазартыңыз.

4. Мұздатқышты электр желісіне қосыңыз.
5. Компрессорды іске қосқан кезде шуыл естіледі. Сұйықтық және саңылаусыз салқындату жүйесінің ішіндегі газдар да компрессордың жұмыс істейтініне немесе істемейтініне қарамастан шуыл жасайды, бұл қалыпты жағдай болып табылады.
6. Мұздатқыштың алдыңғы жиектері жылы болып сезінуі мүмкін. Бұл қалыпты жағдай. Конденсацияны болдырмау үшін осы жерлер қыздырылады.

2 Орнату

Аяқтарын реттеу



Егер құрылғы теңгерілмеген күйде болса, оларды оң жаққа немесе сол жаққа айналдыру арқылы реттелетін алдыңғы аяқтарын реттеу қажет.

Электр желісіне қосылу

Мұздатқышты тиісті номиналдағы сақтандырғышы бар жерге тұйықталған розеткаға қосыңыз.

Маңызды ескерту:

- Жергілікті нормалар мен ережелерге сәйкес қосылу керек.
- Қуат сымын розеткаға қосу жері оңай қолжетімді болуы тиіс.
- Желідегі кернеу мұздатқыштың сипаттамаларында көрсетілген деректерге сәйкес келуі тиіс.
- Орнатқан кезде ұзартқыштар мен коп орынды розеткаларды қолдануға тыйым салынады.
- Мұздатқыш электр желісіне жерге тұйықтаушы түйіспесі бар екі полюсті розетканың көмегімен қосылады.

Электр желісіне қосар алдында:

- желі кернеуі мұздату бөлімінің ішкі жағында орналасқан лейблде көрсетілген деректерге, атап айтқанда 220-240В/ 50 Гц сәйкес келеді;
- электр розеткасының жерге тұйықтаушы түйіспесі бар электр желісінің қуат беруші кабелінің жерге тұйықтаушы сымымен тікелей жалғастырылған (жалғастырушы сым 10А кем емес токқа есептелген болуы тиіс);
- розетка және айыр (еуростандарт бойынша орындалған) бірдей стандартта болуы тиіс; егер айыр розеткаға сай келмесе, розетканы қуат сымының тиісті айырына ауыстыру керек (жұмыстарды білікті электрші орындауы тиіс).

Екі сымды электр желісіне қосылған мұздатқышты параметрлер мәндері келесідей қорғаныстық өшіру құрылғысымен (ҚӨҚ) пайдалану ұсынылады: атаулы кернеулер ауқымы - 220-ден 240 В/ 50 Гц дейін.

- Орнатқаннан кейін мұздатқышты электр желісіне қосудың алдында шамамен төрт сағат күтіңіз - бұл мұздатқыштың дұрыс жұмысы үшін қажет.
- Пайдаланудың алдында компрессор мен текшенің артқы қабырғасы арасында тасымал кергіштерін, сондайақ басқа кергіштерді және аспаптың жылжымалы бөліктерін жылжудан ұстап тұратын жабысқақ таспаларды алып тастаңыз.

Мұздатқышты пайдаланудың алдында мұздатқыштың ішкі жабындарын ас содасының ерітіндісімен жуу қажет.



ЕСКЕРТУ: Зақымдалған қуат сымын білікті электрші ауыстыруы тиіс.

ЕСКЕРТУ: Жарамсыз электр аспабын пайдалануға тыйым салынады! Бұл электр тоғымен зақымдануға әкеп соқтыруы мүмкін.

2.3. Қаптаманы кәдеге жарату

Қаптау материалдары балаларға қауіпті болуы мүмкін. Қаптау материалдарын балалардың қолы жетпейтін жерде сақтаңыз немесе қалдықтарды кәдеге жарату ережелеріне сәйкес сұрыптап, оларды лақтырыңыз. Оларды әдеттегі тұрмыстық қалдықтармен бірге лақтырмаңыз. Мұздатқыштың қаптамасы екінші рет қайта өңделуі тиіс материалдардан дайындалған.

2.4. Ескі мұздатқышты кәдеге жарату

Ескі аспапты кәдеге жарату экологиялық қауіпсіз тәсілмен орындалуы тиіс.

- Аспапты кәдеге жарату туралы мәліметтерді ресми дилерден немесе тұрғылықты жеріңіз бойынша қалдықтарды жинау пунктінде алуға болады.

2 Орнату

Мұздатқышты кәдеге жаратудың алдында қуат сымын кесіп алып, балаларға қауіпті жағдайларды болдырмау үшін есіктегі құлыптарды (бар болса) сындыру керек.

2.5. Орналастыру және орнату



Егер мұздатқыш орнатылатын орынжайдың есігі жеткілікті түрде кең болмаса, мұздатқыштың есіктерін алып тастап, есікке бүйір жағымен енгізуге болады. Есіктерін алып тастау үшін, фирмалық сервис орталығына жүгініңіз.

- Мұздатқышты қолдануға ыңғайлы жерде орнатыңыз.
- Мұздатқышты тікелей күн сәулесінен қорғалған, жылу көздерінен және жоғары ылғалдылықтан алшақ жерлерде орнату керек.
- Барынша тиімді жұмысы үшін мұздатқыштың айналасында қажетті желдетуді қамтамасыз ету қажет.
- Егер мұздатқыш текшеге орнатылса, төбеге және қабырғаларға дейінгі ең аз қашықты кемінде 5 см болуы тиіс. Кілем жабынына орнатқан кезде мұздатқышты еденнен 2.5 см-ге көтеру керек.
- Мұздатқышты тегіс жабынға орнату керек, әйтпесе діріл туындай алады.



НАЗАР АУДАРЫҢЫЗ! Электр компоненттер оқшауламасының бұзылуы және/немесе мұздатқышты орнату бойынша талаптарды сақтамау электр тогымен зақымдануға және/немесе тұтануға әкелуі мүмкін.

- Аспапты асүй плитасының, радиаторлардың, қыздырғыш құбырлардың, газ құбырларының жанында орнатпаңыз.
- Аспапты жылу немесе суық көздерінің жанында орнатпаңыз, өйткені бұл аспаптың жұмысын қиындатады.
- Аспапты орнатқан кезде келесі ұсыныстар сақталуы тиіс:

Ас үй плитасынан	300 мм (12")	Қабырғадан	50 мм (2")
Радиаторлардан	300 мм (12")	Қыздырғыш плиталардан	300 мм (12")
Мұздатқыш камералардан	25 мм (1")	Газ құбырларынан	300 мм (12")

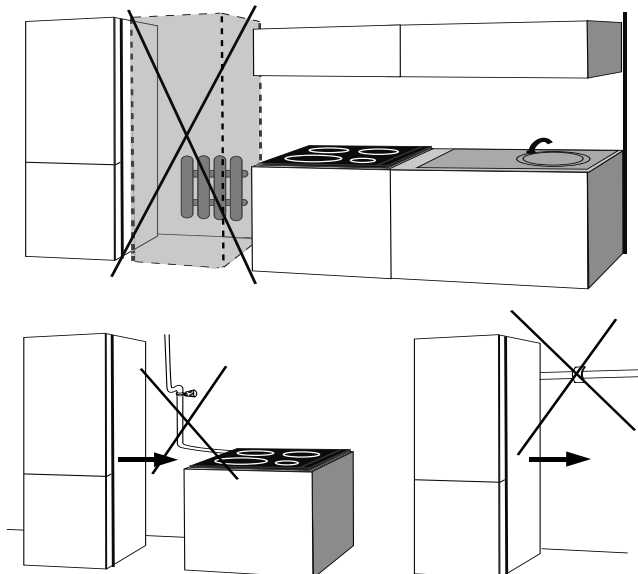

2 Орнату

2.6. Есікшені басқа жаққа қайта орнату

Әрекеттерді сандармен көрсетілген тәртіпте орындаңыз. Есіктерді өз бетімен немесе бөтен ұйымның көмегімен қайта ілу кезінде бұйым зақымданған жағдайда өндіруші жауапты болмайды.

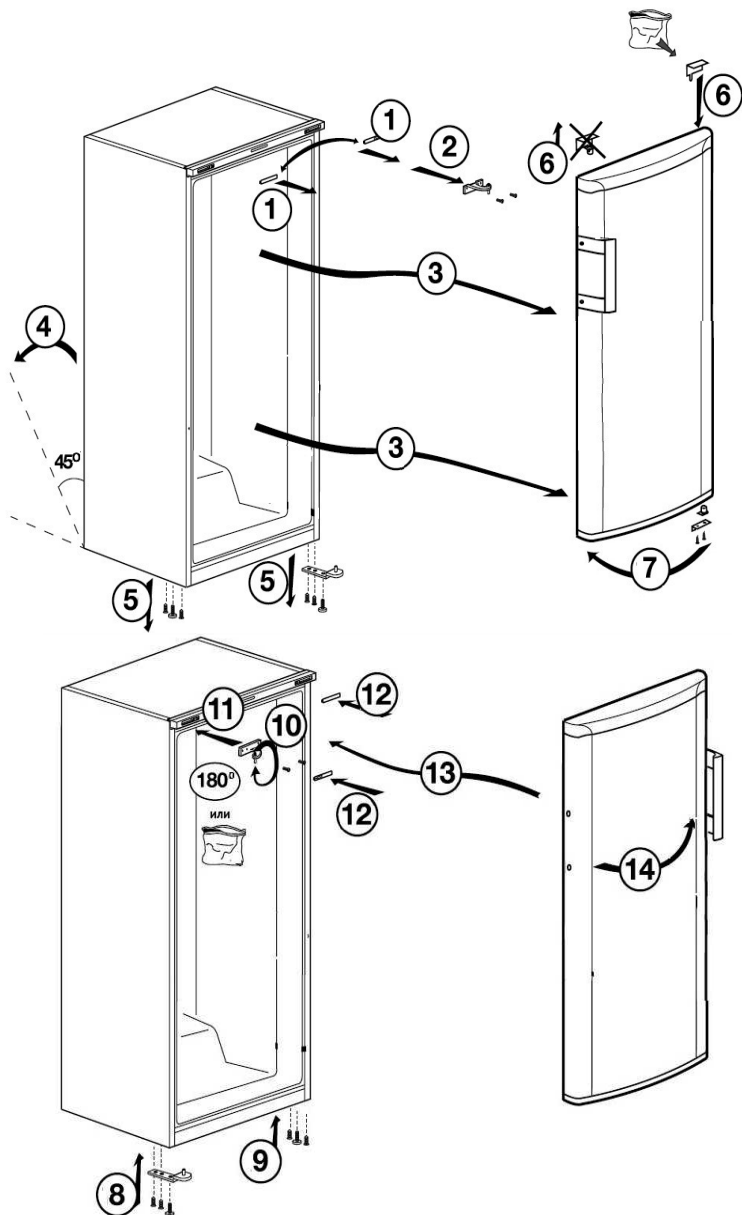

3 Дайындық

- Мұздатқышты тікелей күн сәулесі түспейтін жерлерде, пісіру панельдері, плиталар, орталық жылыту батареялары мен пештер сияқты жылу көздерінен кемінде 30 см қашықтықта және электр плиталардан кемінде 5 см қашықтықта орнату керек.
- +10°C-тан төмен болған кезде орнату ұсынылмайды. Алайда, бұл құрылғы «FreezerGuard» функциясымен жабдықталған, бұл оған төмен температурада да жұмыс істеуге мүмкіндік береді және қоршаған ортаның температурасы -15 °C дейін төмендеген жағдайда да мұздатқыштағы өнімдерді мұздатуға кепілдік береді. Сізт өзіңіздің құрылғыңызды азықтүліктеріңіз жібіп кетеді деп қорықпай гаражға, балконға немесе жылытылмайтын бөлмеге қоя аласыз.



Аспапты ашық ауада, шатыр астында және т. б. орнатуға тыйым салынады. Аспаптың беті күн сәулесі мен ылғалдың ұзақ әсеріне, сондайақ химиялық заттардың кез келген түрінің әсеріне ұшырамауы тиіс. Мұндай жағдайларда аспаптың үздіксіз жұмыс істеу ұзақтығы шектеулі және 1 айдан аспауы тиіс. Аспаптың істен шығуын болдырмас үшін температура -15°C-тан төмен түсіп кетуі мүмкін болатын қыс мезгілдерінде аспапты өшіріп қояуды ұсынамыз.



-15°C-тан төмен температурада жұмыс істеу нәтижесінде аспаптың бұзылуы кепілдікті жағдай болып табылмайды.

- Мұздатқыштың ішін таза күйінде ұстаңыз.
- Егер екі мұздатқыш бір-бірінің жанында орнатылса, онда олардың арасындағы қашықты кемінде 2 см болуы тиіс.
- Мұздатқышты бірінші рет қосқан кезде жұмысының алғашқы алты сағаты ішінде міндетті түрде келесі ережелерді сақтаңыз.
- Есікшені тым жиі ашпаңыз.
- Мұздатқышқа азық-түліктерді салмаңыз.
- Мұздатқышты электр желісінен ажыратпаңыз. Егер электр энергиясын сөндіруге сіз себеп болмасаңыз, «Ақауларды жою бойынша ұсынымдар» бөліміндегі нұсқауларды қараңыз.
- Мұздатқыш камераға қосылған себеттер/жәшіктер әрқашан энергияны үнемдеу және сақтау шарттарын оңтайландыру тізбектері үшін қолданылуы тиіс.
- Өнімдердің мұздатқыш камерадағы температуралық қадағаға жанасуы аспаптың тұтынылатын энергиясының артуына әкелуі мүмкін. Осылайша, датчикке кез келген жанасу болдырылмауы тиіс.
- Фирмалық қаптамасы мен қабықшасын аспапты кейінгі тасымалдау жағдайына сақтау керек.
- Кейбір үлгілерде басқару панелі автоматты түрде есігін жапқаннан кейін 5 минуттан соң сөнеді. Ол есігін ашқан кезде немесе кез келген батырманы басқан кезде қайтадан қосылады.
- Есіктің/корпустың артындағы және шыны контейнерлердегі ылғалдың конденсациясы қалыпты жағдай болып табылады және бұйым жұмыс істеген кезде есікті ашу/жабу кезінде температураның өзгеруі себебінен туындайды.

4 Құрылғыны пайдалану

4.1. Басқару түрі

Мұздатқышқа сәйкес келетін басқару түрін таңдаңыз:

4.1.1. Дисплей

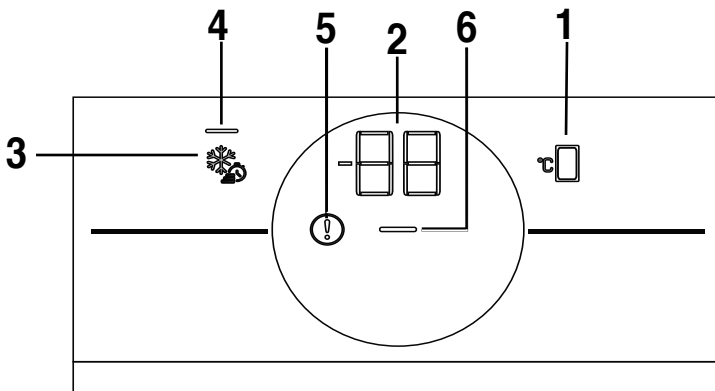

1. Мұздатқыш камерасындағы температураны басқару батырмасы

Мұздатқыш камерасында температураны теңшеу үшін 1-батырманы басыңыз (-18, -19, -20, -21, -22, -23, -24, -18... сәйкесінше).

2. Температураны орнату индикаторы

Мұздатқышта орнатылған температураны көрсетеді.

3. «Супермұздату» батырмасы

«Супермұздату» батырмасын белсенді ету үшін 3-батырманы басыңыз. 2-индикатор мұздатқыш камерадағы қажетті температураны (-27) көрсетеді және 4-индикатор жанады.



Өнімдерді тең тоңазытқыңыз келсе, «Супермұздату» атқарымын қолданыңыз. Егер сізге жаңа өнімдердің үлкен санын тоңазыту қажет болса, осы атқарымды алдын ала қосыңыз.

5. Ақаулық индикаторы

Бұл индикатор көп мөлшерде жылы тағам салынғанда немесе мұздатқыштың есігі ұзақ уақыт ашық тұрғанда жанады.

Бұл қате емес. Бұл ескерту тағам суыған кезде немесе кез келген түйме басылғанда жойылады.

Тамақты салқындатқаннан кейін немесе кез келген түймені басқаннан кейін индикатор сөнбесе, дисплей қате нөмірін көрсетеді. Егер дисплейде қате нөмірі пайда болса, қызмет көрсету орталығына хабарласуды немесе 8-800-200-23-56 сенім телефонына хабарласуды ұсынамыз.

6. Энергия үнемдеу көрсеткіші (жиынтықтама нұсқасы)

Мұздатқыштың есігін жапқаннан/теңшелімдерді өзгерткеннен кейін бір минуттан соң б энергия үнемдеу индикаторынан басқа барлық символдар өшіріледі. Бұл электр энергиясын үнемдеу үшін жасалған. Есікті ашқан кезде және кез келген батырманы басқан кезде нышандар жанады.

4 Құрылғыны пайдалану

4.1.2. Индикаторлар панелі

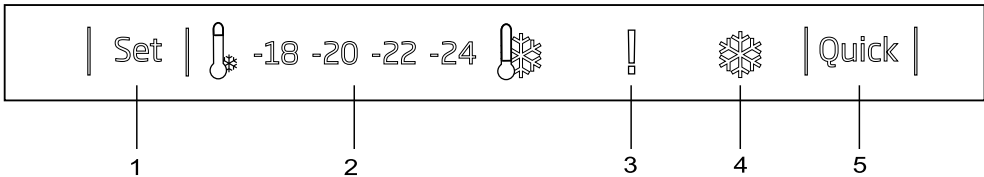

1. Температураны орнату батырмасы:

Бұл батырма мұздату камерасындағы теңшелімі өзгертуге мүмкіндік береді. Осы батырманы бірізді түрде басып, мұздату камерасында -18, -20, -22 немесе -24°C тең температураны орнатуға болады.

2. Температураны теңшеу индикаторы:

Мұздату камерасындағы белгіленген температураны көрсетеді.

3. Жоғары температура индикаторы/ескерту:

Мұздату камерасындағы жоғары температура немесе қате туралы ескерту кезінде жанады.

4. Жылдам тоңазыту индикаторы:

Жылдам тоңазыту атқарымы қосылған кезде жанады.

5. Жылдам тоңазыту атқарымының батырмасы:

Бұл атқарым белсенді болса, жылдам тоңазыту атқарымының индикаторы жанады. Осы атқарымды болдырмау үшін жылдам тоңазыту батырмасын қайта басыңыз. Жылдам тоңазыту атқарымының индикаторы өшеді және әдеттегі атқарымдар қалпына келтіріледі. Оны қолмен сөндірмесеңіз, жылдам тоңазыту атқарымы 25 сағаттан кейін сөндіріледі. Азық-түліктің едәуір санын мұздату үшін, азық-түліктерді мұздату камерасына салудың алдында жылдам тоңазыту батырмасын басыңыз.

4.2. Жаңа өнімдерді тоңазыту

- Мұздату камерасында орналасқан азық-түліктің сапасын сақтау үшін, оларды барынша жылдам мұздату қажет, бұл үшін жылдам тоңазытуды қолданыңыз.
- Азық-түлікті балғын күйінде мұздату оларды мұздату камерасында сақтау мерзімін ұзартады.
- Азық-түліктерді саңылаусыз қаптамаларға қаптаңыз және оларды қатты жабыңыз.
- Азық-түлікті мұздату камерасына салудың алдында, олардың қапталғанына көз жеткізіңіз. Әдеттегі қаптау қағазының орнына мұздату сыйымдықтарын, фольганы және ылғалдан қорғалған қағазды, полиэтилен пакеттерді немесе ұқсас қаптау материалдарын қолданыңыз.
- Мұздатудың алдында қаптамаға күнін жазып, әрбір азық-түлік пакетін белгілеңіз. Бұл Сізге мұздату камерасын ашқан сайын әрбір қаптаманың ішіндегісінің балғындығын анықтауға мүмкіндік береді. Бірінші кезекте қолдану үшін, ертерек мұздатылған азық-түлікті жақын жерде сақтаңыз.

4.3. Мұздатылған азық-түлікті сақтауға арналған ұсынымдар

1. Ерітуді болдырмау үшін, азық-түлікті мұздату камерасына барынша жылдам салыңыз.
2. Мұздатудың алдында аяқталмағанына көз жеткізу үшін қаптамадағы жарамдылық мерзімін тексеріңіз.
3. Азық-түліктің қаптамасы зақымдалмағанына көз жеткізіңіз.

Азық-түлік тауарларын тек қана -18°C және одан төмен температурада ұзақ уақыт бойы сақтауға болады. Сіз азық-түліктерді бірнеше ай бойы балғын күйінде сақтай аласыз (-18°C аспайтын температурада төмен температуралы мұздату камерасында).

Әлі мұздатылмаған азық-түліктер ішінара ерітуді болдырмау үшін ішіндегі мұздатылған азық-түліктерге жанаспауы тиіс. Мұздатылған күйінде сақтау

4 Құрылғыны пайдалану

мерзімін ұзарту үшін, көкөністерді пісіріңіз және суды сүзгілеңіз. Сүзгілеуден кейін тамақты ауа өткізбейтін қаптамаға ораңыз және мұздату камерасына орналастырыңыз. Банандарды, қызанақтарды, сүттіген салатын, балдыркөкті, пісірілген жұмыртқаларды, картопты және ұқсас тағамдарды мұздатпаған жөн. Бұл тағамдарды мұздату олардың тағамдық құндылығы мен сапасын азайтады, сондайақ оларды бүлдіріп, денсаулыққа зиян тигізуі мүмкін.

4.4. Ашық есік сигналы (жиынтықтама нұсқасы)

Бұйымның есігі 1 минут бойы ашылса, дыбыстық сигнал естіледі. Дыбыстық сигналды сөндіру үшін, есігін жабыңыз немесе дисплейдегі кез келген батырманы (бар болса) басыңыз.

4.5. Ішкі жарықтандыру (жиынтықтама нұсқасы)

Ішкі жарықтандыру үшін жарықдиодты шам қолданылады. Ол тұрғын үйді жарықтандыруға тағайындалмаған. Шам жарамсыз болған жағдайда авторландырылған сервис орталығына жүгініңіз.

5 Техникалық қызмет көрсету және тазарту

Құрылғыны тазартып тұру оның қызмет ету мерзімін ұзартады.



ЕСКЕРТУ: Тазартудың алдында мұздатқышты электр желісінен ажыратыңыз.

- Тазартқан кезде өткір, абразивті құралдарды, сабынды, үйді жинауға арналған материалдарды, тазарту құралдарын, газды, бензинді, лак және ұқсас заттарды қолданбаңыз.
- Карбонаттың шай қасығын суға ерітіңіз. Шүберекті суға малыңыз және сығыңыз. Құрылғыны осы шүберекпен сүртіңіз, кейін жақсылап құрғатыңыз.
- Абай болыңыз, шамның қақпағына және басқа электр бөліктерге тимеңіз.
- Есігін ылғалды шүберекпен тазартыңыз. Есіктегі сөрелерді және жылжымалы сөрелерді алып тастау үшін, барлық азық-түліктерді алып шығарыңыз. Есіктегі сөрелерді алып тастау үшін, оларды көтеріңіз.
- Сөрелерді тазартыңыз және құрғатыңыз, кейін үстінен жылжытып, қайтадан бекітіңіз.
- Сыртқы жабынында және хромдалған құрылғы бөліктерінде хлорланған суды немесе тазартқыш құралдарды қолданбаңыз. Хлор мұндай жабындарда тотты тудырады.

5.1. Жағымсыз иіске жол бермеу

Құрылғыда иісі бар материалдар жоқ. Дегенмен, азықтүліктерді оларға арналмаған бөлімдерде сақтау, сондайақ жабындарды тиісінше тазартпау жағымсыз иістерді тудыруы мүмкін. Мұндай жағдай орын алмауы үшін, ішкі жабынын 15 күн сайын сатурация-ланған сумен тазартыңыз.

- Тағамды жабық қаптамаларды сақтаңыз. Жабылмаған азықтүліктерден жағымсыз иістерді тудыратын микроағзалар бөлінуі мүмкін.
- Мұздатқышта бұзылған немесе жарамдылық мерзімі аяқталған азықтүліктерді сақтамаңыз.

5.2. Пластикті беткі қабаттарды қорғау

Егер мұздатқышыңыздың шыны сөрелерінде пластмассалық жұқа енсіз тақтайшалар болса, онда жабынға әртүрлі майлар тиіп кеткен кезде оларды майдан жуу және тазарту бойынша әрекеттерді дереу орындау қажет. Бұл үшін сөрелерден барлық азық-түліктерді алып тастау, оны мұздатқыштан алып шығару, шыныдан пластмассалық енсіз жұқа тақтайшаларды алып тастау және содамен араластырылған жылы сумен барлық бөлшектерін жуу қажет. Майлар пластмассалық бөлшектердің құрамына агрессивті әсер ететіндігін және жарылуға әкелетіндігін ескертеміз.



Майлардың пластикті жабынға тиюі оны зақымдауы мүмкін, сондықтан жабынды дереу жылы сумен тазарту керек.

5.3. Мұздату камерасын еріту (қолмен жібітетін үлгілер үшін)

Камераны жылына екі рет немесе қалыңдығы 7 мм дейін қырау қабаты жиналған кезде ерітіңіз. Ерітуді бастау үшін, штепсельді электрлік розеткадан алып шығарып, мұздатқышты желіден ажыратыңыз. Барлық азықтүліктерді бірнеше қағаз орамына орап, салқын жерге үйіңіз (мысалы, тоңазытқышта немесе қоймада). Ерітуді тездету үшін, мұздату камерасына жылуы суы бар сыйымдықты абайлап қоя аласыз.

Қырауды кетіру үшін пышақ немесе айыр сияқты өткір немесе кескіш заттарды қолданбаңыз. Еріту үшін фенді, электрлік қыздырғышты немесе басқа қандай да бір ұқсас электрлік аспапты ешқашан қолданбаңыз. Мұздату камерасының ішіндегі пластикті қабырғаларды зақымдай аласыз. Мұздату камерасының түбінде жиналатын қар суын ысқышпен немесе шүберекпен сүртіңіз. Ерітіп болғаннан кейін мұздату камерасының ішкі жабынын құрғатып сүртіңіз. Керек-жарақтарын орнына қойыңыз. Штепсельді розеткаға тығыңыз және аспапты қосыңыз.

6 Ақауларды жою

Қызмет көрсету орталығына хабарласпас бұрын төмендегі ұсыныстарды орындау арқылы кішігірім мәселелерді өзіңіз шеше алатыныңызды тексеріңіз. Өйткені, мұздатқышқа кепілдік берілген болса да, сервис орталығының қызметтерін өзіңіз төлеуге тура келеді.

Мәселе	Ықтимал себептері	Әрекеттер / Шешімдер
Мұздатқыш жұмыс істемейді	<ul style="list-style-type: none"> ▶ Айыр розеткада жеткілікті түрде берік бекітілмеген. ▶ Өнімге қуат беретін розеткаға немесе негізгі сақтандырғышқа қосылатын сақтандырғыш жанып кетті. 	<ul style="list-style-type: none"> ▶ Розеткаға түгелдей енетіндей етіп тығыңыз. ▶ Сақтандырғыштарды тексеріңіз.
Мұздату камерасының бүйір қабырғасындағы конденсаттың түзілуі (MULTI ZONE, COOL, CONTROL және FLEXIZONE)	<ul style="list-style-type: none"> ▶ Есігі тым жиі ашылады. ▶ Ылғал тым көп. ▶ Сұйықтықтары бар азық-түліктер жабылмаған қаптамаларда сақталады. ▶ Құрылғы есігі ашылып қалды. ▶ Термостат тым төмен температураға орнатылған. 	<ul style="list-style-type: none"> ▶ Құрылғының есігін тым жиі ашпауға тырысыңыз. ▶ Құрылғыны ылғалдылығы жоғары ортаға орнатпаңыз. ▶ Сұйықтығы бар азық-түліктерді жабық қаптамада сақтаңыз. ▶ Құрылғының есігін ұзақ уақытқа ашық қалдырмаңыз. ▶ Термостатты тиісті температураға орнатыңыз.
Мұздатқыштың ішкі қабырғаларында конденсат түзіледі.	<ul style="list-style-type: none"> ▶ Ыстық немесе ылғалды ауарайы мұздату мен конденсацияны тудырады. Бұл қалыпты және ақаулық болып табылмайды. ▶ Есігі жиі ашылды немесе ұзақ уақыт бойы ашық қалдырылды. ▶ Есік қатты жабылмаған. 	<ul style="list-style-type: none"> ▶ Есігін тым жиі ашпаңыз; егер ашсаңыз, жабыңыз. ▶ Есігін қаттырақ жабыңыз.
Құрылғының сыртқы жағында немесе есіктер арасында конденсат түзіледі.	<ul style="list-style-type: none"> ▶ Қоршаған ортаның ауа-райы ылғалды болуы мүмкін, бұл ылғалды ауа-райы кезінде әбден қалыпты жағдай. 	<ul style="list-style-type: none"> ▶ Ылғалдылық азайған кезде, конденсат жойылады.
Компрессор жұмыс істемейді	<ul style="list-style-type: none"> ▶ Электр қуаты кенет сөндірілсе немесе айырын суыру, кейін қайтадан розеткаға қосу жағдайында, құрылғының мұздату жүйесіндегі газ қысымы теңгерімін жоғалтады, бұл компрессордың жылулық сақтандырғышын қосады. Құрылғы шамамен 6 минуттан кейін қайта қосылады. Егер құрылғы осы уақыт ішінде қайта қосылмаса, сервистік орталыққа жүгініңіз. ▶ Құрылғы айыры розеткаға қосылмаған. ▶ Температураны қате орнату. ▶ Электр қуаты сөндірілді. 	<ul style="list-style-type: none"> ▶ Электр қуатының сымы розеткаға қосылғанына көз жеткізіңіз. ▶ Температураның қолайлы теңшелімдерін таңдаңыз. ▶ Электр қуаты жаңартылғаннан кейін, құрылғы стандартты режимде жұмыс істейді.
Жұмыс істейтін мұздатқыштың дыбысы жұмыс барысында қаттырақ шығады	<ul style="list-style-type: none"> ▶ Құрылғының жұмыс сипаттамалары қоршаған орта температурасының өзгеруіне байланысты өзгеруі мүмкін. Бұл қалыпты және ақаулық болып табылмайды. 	
Шайқалу немесе шуыл	<ul style="list-style-type: none"> ▶ Еденнің беті теріс емес немесе тұрақсыз. ▶ Мұздатқышқа кез келген заттарды қою шуылды тудыруы мүмкін. 	<ul style="list-style-type: none"> ▶ Егер құрылғы баяу жылжыту кезінде шайқалса, құрылғыны тегістеуге арналған тіректерді реттеңіз. Құрылғыны орналастыруға арналған жабынның жеткілікті түрде тұрақты екендігін де тексеріңіз. ▶ Құрылғыдан кез келген заттарды алып тастаңыз.

6 Ақауларды жою

<p>Мұздатқыш ағып жатқан судың, бүркудің және т.б. дыбыстарын шығарады</p>	<p>► Құрылғының жұмыс істеу принциптері сұйықтық пен газ ағындарын қамтиды.</p>	<p>► Бұл қалыпты жағдай және ақаулық емес.</p>
<p>Мұздатқыштың компрессоры тым жиі қосылады және тым ұзақ жұмыс істейді</p>	<p>► Жаңа мұздатқыш алдыңғы мұздатқыштан үлкенірек болуы мүмкін. Үлкен мұздатқыштағы компрессорлар ұзағырақ жұмыс істейді.</p>	
	<p>► Бөлме температурасы жоғары болуы мүмкін.</p>	<p>► Қоршаған орта температурасының барынша жоғары температурасы кезінде мұздатқыштың компрессоры әдетте барынша ұзақ уақыт аралықтарына қосылады.</p>
	<p>► Мұздатқыш жақын арада қосылды немесе ішіне жаңа азық-түлік орналастырылды.</p>	<p>► Мұздатқыш жаңадан қосылса немесе ішіне жаңа азық-түлік орналастырылса, белгіленген температураға жету үшін көбірек уақыт керек. Бұл қалыпты жағдай.</p>
	<p>► Мұздатқышта тағамның көп ыстық саны орналастырылуы мүмкін.</p>	<p>► Мұздатқышқа ыстық тағамды салмаңыз.</p>
	<p>► Есіктер тым жиі ашылды немесе ұзақ уақыт бойы ашық қалдырылды</p>	<p>► Ішіне жылы ауаның енуі мұздатқыш компрессорының барынша ұзақ уақыт аралықтарына қосылуына әкеп соғады. Есікшелерді тым жиі ашпаңыз.</p>
	<p>► Мұздату камерасының есігі қатты жабылмауы мүмкін.</p>	<p>► Есіктердің қатты жабылғанына көз жеткізіңіз.</p>
	<p>► Құрылғы тым төмен температураға орнатылуы мүмкін.</p>	<p>► Мұздатқышты барынша жоғары көрсеткішке орнатыңыз және ол түзетілген температураға жеткенін күте тұрыңыз.</p>
	<p>► Есіктің тығырығы ластануы, тозуы, сынуы немесе тиісінше орнатылмауы мүмкін.</p>	<p>► Тығырықты тазартыңыз немесе ауыстырыңыз. Зақымдалған/жыртылған тығырық компрессордың ағымдағы температураны сақтау үшін барынша ұзақ уақыт бойы жұмыс істеуіне әкелуі мүмкін.</p>
<p>Мұздату камерасының температурасы тым төмен</p>	<p>► Мұздату камерасының температурасы тым төмен деңгейге орнатылған.</p>	<p>► Мұздату камерасының температурасын барынша жоғары деңгейге орнатыңыз және қайтадан тексеріңіз.</p>
<p>Мұздату камерасындағы температура тым жоғары</p>	<p>► Мұздату камерасының температурасы тым жоғары деңгейге орнатылған.</p>	<p>► Мұздату камерасындағы температураны өзгертіңіз және тиісті камера жаңа температураға жеткенін күте тұрыңыз.</p>
	<p>► Есігі жиі ашылды немесе ұзақ уақыт бойы ашық қалдырылды.</p>	<p>► Есігін тым жиі ашпаңыз.</p>
	<p>► Есік қатты жабылмаған.</p>	<p>► Есігін қаттырақ жабыңыз.</p>
	<p>► Мұздатқыш жаңадан қосылған немесе ішіне жаңа азық-түлік салынған.</p>	<p>► Бұл қалыпты жағдай. Құрылғы жаңадан қосылса немесе ішіне жаңа азық-түлік салынса, белгіленген температураға жету үшін көбірек уақыт керек.</p>
	<p>► Мұздатқышқа жақын арада ыстық тағамның көп саны орналастырылуы мүмкін.</p>	<p>► Құрылғыға ыстық тағамды салмаңыз.</p>

6 Ақауларды жою

Ішінен жағымсыз иіс шығады	▶ Құрылғы жиі тазартылмайды.	▶ Құрылғының ішін үнемі ысқышпен, жылы немесе газдалған сумен тазартыңыз
	▶ Контейнерлер және қаптамалар жасалған материалдардың кейбір түрлері иіс шығаруы мүмкін.	▶ Иіс шығармайтын материалдардан жасалған контейнерлер мен қаптамаларды қолданыңыз.
	▶ Азық-түліктер жабылмайтын контейнерлерге орналасуы мүмкін.	▶ Азық-түліктерді жабылатын контейнерлерде сақтаңыз. Жабылмаған азық-түліктерден жағымсыз иістерді тудыратын микроағзалар бөлінуі мүмкін.
	▶ Мұздатқыштан бұзылған немесе жарамдылық мерзімі аяқталған азық-түліктерді алып тастаңыз.	
Есікше жабылмайды	▶ Азық-түліктері бар қаптамалар есікті жабуға кедергі жасауы мүмкін.	▶ Есікті бұғаттайтын заттарды көшіріңіз
	▶ Құрылғы жабында тігінен тұрған жоқ.	▶ Мұздатқышты теңестіруге арналған аяқтарды реттеңіз.
	▶ Еденнің беті тегіс емес немесе тұрақсыз.	▶ Мұздатқышты орналастыруға арналған жабынның жеткілікті түрде тегіс және тұрақты екендігін тексеріңіз.



НАЗАР АУДАРЫҢЫЗ! Егер осы тараулар нұсқауларын орындағаннан кейін мәселе шешілмесе, бізге жүгініңіз. Жедел желіге қоңырау шалыңыз:
8-800-200-23-56.

Hurmatli mijoz!





Muzlatgichdan unumli foydalanish uchun ushbu foydalanuvchi qo'llanmasini diqqat bilan o'qib chiqing va uni kelajakda amaliy qo'llanma sifatida saqlang. Agar siz muzlatgichni boshqa shaxsga o'tkazsangiz, ko'rsatmalarni muzlatgich bilan birga uzating.

Foydalanish qo'llanmasiga rioya etilishi muzlatgichdan sodda va xavfsiz foydalanishni ta'minlaydi.

- Har doim tegishli xavfsizlik qoidalariga rioya qiling.
- Foydalanish qo'llanmasini xavfsiz va oson joyda saqlang.
- Iltimos, muzlatgich bilan taqdim etilgan barcha boshqa hujjatlarni o'qib chiqing.

Ushbu foydalanuvchi qo'llanmasidan bir nechta muzlatgich modellari uchun foydalanish mumkin. Bu modellar orasidagi farqni ko'rsatadi.

Belgilar:

	Muhim ma'lumotlar va foydali tavsiyalar.
	Hayot va mulk uchun xavf.
	Elektr toki urishi xavfi.
	Muzlatgich qadoqlari milliy ekologik qonunlarga muvofiq qayta ishlanadigan materiallardan tayyorlangan.
	Bojxona ittifoqi bozorida mahsulot aylanishining yagona belgisi. Ushbu belgi bilan belgilangan mahsulotlar texnik qoidalarda belgilangan barcha baholash tartib-qoidalaridan o'tgan.

1 Xavfsizlik texnikasi va atrof-muhit muhofazasi

Ushbu bo'limda jarohatlar va moddiy zararni oldini olish uchun bajarilishi kerak bo'lgan xavfsizlik ko'rsatmalari mavjud. Ushbu ko'rsatmalarga rioya qilmaslik ushbu mahsulot uchun kafolatni to'liq bekor qiladi.

1.1. Xavfsizlik bo'yicha umumiy ko'rsatmalar

- Jismoniy, hissiy va aqliy zaifliklarga ega bo'lganlar, bunday qurilmalar bilan ishlash qobiliyatlari va tajribasiga ega emaslar, shuningdek bolalarga ham muzlatgichni boshqarishga ruxsat berilmasligi kerak. Bunday odamlar tomonidan muzlatgichning ishlashi faqat tegishli ko'rsatmalardan so'ng, ularning xavfsizligi uchun mas'ul bo'lgan shaxsning nazorati ostida amalga oshirilishi kerak. Bolalarni muzlatgich bilan o'ynashiga yo'l qo'ymang.
- Agar muzlatgich normal ishlamasa, uni elektr tarmog'idan uzing (elektr vilkasini rozetkadan chiqarib oling).
- Elektr vilkasini rozetkadan chiqargandan so'ng, uni qayta ulashdan oldin kamida 5 daqiqa kuting.
- Ishlatilmagan hollarda muzlatgichni elektr manбайдan uzing.
- Elektr vilkasini nam qo'llar bilan ushlamang! Elektr vilkasini chiqarish uchun kabelni tortmang. Har doim shtepsel vilkasining korpusidan ushlang.
- Elektr manbaiga ulashdan oldin elektr vilkasini ushlab turadigan joylarini toza va quruq mato bilan artib oling.
- Muzlatgichning vilkasini bo'shashgan rozetkaga tiqmang (vilkasini yaxshi ushlanmagan joyda).
- O'rnatish, texnik xizmat ko'rsatish, tozalash va ta'mirlash vaqtida muzlatgichni elektr manбайдan uzib qo'ying.

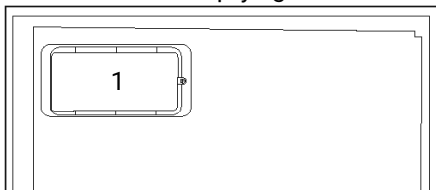

- Agar muzlatgich bir muddat ishlatilmasa, uni rozetkadan uzing va barcha ovqatlarni muzlatgichdan oling.
- Sovutgichni uning orqa tomonining yuqori qismida bosma elektron platani ochiq holda ishlatmang (elektr panelli bo'lma qopqog'i) (1).



Muzlatgichni tozalash va ichidagi muzni eritish uchun bug' generatorlarini yoki bug' hosil qiluvchi tozalovchi materiallardan foydalanmang. Bug' elektr jihozi ichiga kirib, elektrni qisqa tutashuvi yoki elektr toki urishiga olib kelishi mumkin.

Muzlatgichga suv purkamang yoki quymang! Elektr toki urish xavfi.

- Nosozlik yuz berganda, sovitgichdan foydalanishni to'xtating, chunki bu elektr toki urishiga olib kelishi mumkin. Iltimos, biron bir chora ko'rishdan oldin vakolatli xizmat ko'rsatish markaziga yoki ishonch telefoniga murojaat qiling.
- Muzlatgichni yerga ulangan elektr tok manbaiga ulang. Elektr zanjirining yerga ulangan qismi malakali elektr bo'yicha mutaxassis tomonidan amalga oshirilishi kerak.
- Agar sizning muzlatgichingizda LED yoritgich ishlatilsa, har qanday muammo paydo bo'lganda yoki chiroqni almashtirish uchun vakolatli xizmat ko'rsatish markaziga yoki ishonch telefoniga murojaat qiling.
- Muzlatilgan mahsulotga nam qo'llar bilan tegmang! Qo'llar muzlashi mumkin!
- Suyuqlikni shisha yoki bankalarda muzlatgichga qo'ymang. Ular deformatsiyalanishi va ichidagi narsalarga, qurilmaning o'ziga yoki uning qismlariga zarar yetkazishi mumkin!
- Mahsulotlarni qopqoqni mahkam yopgan holda tik holatida joylashtiring.
- Yonuvchan moddalarni muzlatgich kamerasi yoniga sepmang, chunki ular yonib ketishi yoki portlashi mumkin.
- Yonuvchan moddalar va tarkibida yonuvchan gaz (aerozollar va boshqalar) bo'lgan narsalarni muzlatgich kamerasida saqlamang.
- Suyuqlik saqlangan idishlarni muzlatgichga qo'ymang. Suvning kuchlanishli detallarga tegishi elektr toki urishiga yoki yong'in xavfiga olib kelishi mumkin.
- Yomg'ir, qor, quyosh nuri yoki shamol ta'sirida elektr toki urishi mumkin. Muzlatgichni

1 Xavfsizlik texnikasi va atrof-muhit muhofazasi

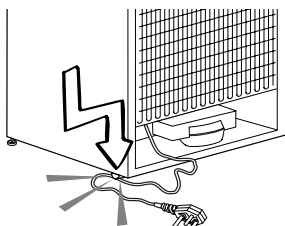

k'o'chirayotganda uni eshik tutqichi bilan olib yurmang. Tutqich uzilib ketishi mumkin.

• Muzlatgichning eshiklariga, tortmasiga yoki boshqa qismlariga chiqmang yoki ularga suyanmang. Bu muzlatgichning ag'darilishiga va uning qismlariga zarar yetkazishiga olib kelishi mumkin. Elektr simiga o'ralib qolmaslik uchun ehtiyot bo'ling.

1.2. Hayot uchun xavflilik haqida ogohlantirish

Agar sizning muzlatgichingizda R600a sovutgich gazli sovutish tizimi ishlatilsa, muzlatgichning ishlashi va harakatlanishi paytida sovutish tizimiga va uning quvurlariga zarar yetkazmang. Ushbu sovutuvchi gaz yonuvchan. Agar sovutish tizimi buzilgan bo'lsa, muzlatgichni olovdan uzoqlashtiring va darhol xonani ventilyatsiya qiling. Muzlatgichning ichki yon tomonidagi yorliqda muzlatgichda ishlatiladigan sovutuvchi gaz turini bildiradi.



Muzlatgichning ichki yon tomonidagi yorliqda muzlatgichda ishlatiladigan sovutuvchi gaz turini bildiradi.

1.3. Maqsadli foydalanish

- Sovutgich maishiy foydalanish uchun mo'ljallangan. Sovutgich tijorat maqsadlarida foydalanish uchun mo'ljallanmagan.
- Muzlatgich faqat oziq-ovqat va ichimliklarni saqlash uchun mo'ljallangan.
- Muzlatgichda qat'iy ravishda ma'lum bir haroratda saqlanishi kerak bo'lgan moddalarni saqlamang (saqlash sharoitlariga sezgir vaksinalar, dorilar, tibbiy preparatlar va boshqalar).
- Muzlatgichni ishlab chiqaruvchisi muzlatgichning noto'g'ri ishlashi yoki undan notog'ri maqsadda foydalanish natijasida kelib chiqqan zarar uchun javobgar bo'lmaydi.

1.4. Bolalar xavfsizligi

- Bolalarni muzlatgichga zarar yetkazmasliklarini nazorat qilish kerak.
- Qadoq qismlarini bolalar qo'li yetmaydigan joyda saqlang.
- Bolalarni muzlatgich bilan o'ynashiga yo'l qo'ymang.

1.5. Elektr va elektron uskunalar (WEEE) utilitatsiyasi direktivasiga muvofiqligi va muzlatgichni utilitatsiya qilish



Ushbu mahsulot Yevropa Ittifoqining elektr va elektron uskunalarini utilitatsiya qilish bo'yicha direktivasiga (2012/19/EU) mos keladi. Ushbu mahsulot elektr va elektron uskunalar (WEEE) sifatida utilitatsiya qilish yorlig'iga ega.

Ushbu mahsulot yuqori sifatli qayta ishlatiladigan va qayta ishlanadigan qismlar va materiallar bilan ishlab chiqarilgan. Shuning uchun, uni ishlatib bo'lgandan keyin mahsulotni oddiy maishiy chiqindilar bilan birga tashlab yubormang. Uni elektr va elektron uskunalarini qayta ishlash uchun tegishli yig'ish punktiga topshiring. Bunday markazlarning joylashgan joyini mahalliy hokimiyat idoralaridan bilib olishingiz mumkin.

1.6. Yevropa Ittifoqining zararli moddalarni qo'llashni cheklash bo'yicha direktivasiga javob beradi

Ushbu mahsulot Yevropa Ittifoqining elektr va elektron uskunalarini utilitatsiya qilish bo'yicha direktivasiga (2011/65/EU) mos keladi. Unda Direktivada ko'rsatilgan zararli va taqiqlangan materiallar mavjud emas.

1.7. Qadoqlash haqida ma'lumot



Mahsulotni qadoqlanishida atrof-muhitni muhofaza qilishning mahalliy qoidalariga muvofiq qayta ishlanadigan materiallardan tayyorlangan. Qadoq materiallarini maishiy yoki boshqa chiqindilar bilan birga tashlab yubormang. Ularni qadoqlash materiallari uchun mahalliy hukumat tomonidan belgilangan yig'ish punktlaridan biriga olib boring.

2 O'rnatish



Iltilimos, ushbu qo'llanmadagi ko'rsatmalarga rioya qilinmasa, ishlab chiqaruvchi javobgar emasligini unutmang.

DIQQAT! Uchinchi shaxslar tomonidan bajarilgan ishlar natijasida yetkazilgan zarar uchun ishlab chiqaruvchi javobgarlikni o'z zimmasiga olmaydi.

2.1. Muzlatgichni tashish qoidalari

1. Tashishdan oldin barcha mahsulotlarni muzlatgichdan olib tashlang va uni yuving.
2. Barcha tokchalar, jihozlar, meva-sabzavotli idishlar va boshqalar qadoqlashdan oldin silkitishni oldini olish uchun yopishqoq lenta bilan mahkam bog'langan bo'lishi kerak.
3. Muzlatgichni qalin lentalar va mustahkam arqonlar bilan bog'lab qo'yish kerak. Tashish paytida, qadoqda bosilgan qoidalarga amal qiling.

Shuni unutmangki ...

Materiallarni qayta ishlash tabiatni va milliy boyligimizni asrab qolish uchun juda muhimdir. Agar siz qadoq materiallarini qayta ishlashga topshirishga qaror qilsangiz, tafsilotlar uchun atrof-muhit agentligi yoki mahalliy hokimiyat bilan bog'laning.

2.2. Foydalanishga tayyorgarlik

Sovutgichni ishlatishdan oldin quyidagi ishlarni bajaring.

1. Sovutgichning ichki qismi quruq ekanligiga va havo muzlatgich orqasida erkin aylana olishiga ishonch hosil qiling.

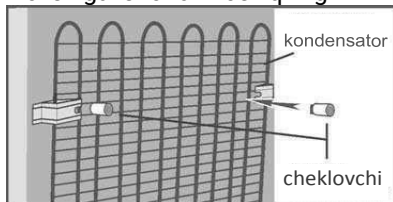

2. Rasmda ko'rsatilgandek plastik tayanch joyini o'rnatish. Plastmassa tayanch moslamasi to'g'ri havo aylanishi uchun muzlatgich va devor orasidagi zarur masofani ta'minlaydi. (Rasmdagi tasvir faqat namoyish uchun mo'ljallangan va mahsulotingizga to'liq mos kelmaydi.)

3. Muzlatgichni «Xizmat va tozalash» bo'limidagi tavsiyalarga muvofiq tozalang.

4. Muzlatgichni elektr manbaiga ulang.

5. Kompresorni ishga tushirishda shovqin eshitiladi. Yopiq sovuqgich tizimidagi suyuqlik va gazlar kompressor ishlayotgani yoki ishlamaganligidan qat'i nazar shovqin tug'dirishi mumkin, bu odatiy holdir.

6. Muzlatgichning old qirralari tezinganda iliq bo'lishi mumkin. Bu odatiy holat. Kondensatsiyani oldini olish uchun bu joylar isitiladi.

Oyoqlarni sozlash

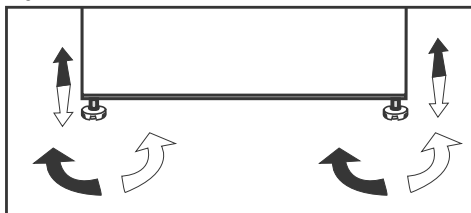

Agar jihoz muvozanatsiz bo'lsa, oldingi sozlanuvchi oyoqlarni o'ngga yoki chapga burab sozlang.

Elektr tizimiga ulash

Muzlatgichni to'g'ri yerga ulangan saqlagichli rozetkaga ulang.

Muhim eslatma:

- Mahalliy me'yor va qoidalarga muvofiq ulashni amalga oshiring.
- Elektr shnuri rozetkaga ulanadigan joyga osongina kirishi mumkin.
- Tarmoqdagi kuchlanish muzlatgichning texnik xususiyatlarida ko'rsatilgan ma'lumotlarga mos kelishi kerak.
- O'rnatishda uzaytirgich yoki bir nechta rozetkadan foydalanmang.
- Muzlatgich elektr tarmog'iga yerga ulangan kontakli bo'lgan ikki qutbli rozetka yordamida ulanadi

Tarmoqqa ulashdan oldin quyidagilarga ishonch hosil qiling.

- tarmoq voltaji muzlatgich kamerasining ichki qismida joylashgan yorliqda ko'rsatilgan

2 O'rnatish

ma'lumotlarga mos kelishi, ya'ni 220-240V / 50 Hz;

- elektr rozetkasining yerga ulangan kontakti to'g'ridan-to'g'ri elektr tarmog'ining elektr ta'minot kabelining yerga ulangan simiga ulanadi (ulanish simi kamida 10A oqim uchun mo'ljallangan bo'lishi kerak);
- rozetka va vilka (Yevrostandart bo'yicha ishlab chiqarilgan) bir xil standartda bo'lishi kerak; Agar vilka rozetkaga to'g'ri kelmasa, uning rozetkasini quvvat simining mos vilka bilan almashtirish kerak (malakali elektrik tomonidan bajarilishi kerak).

Ikki simli quvvat manbaiga ulangan muzlatgich, quyidagi parametr qiymatlari bo'lgan himoyaviy o'chirish qurilmasi (RCD) bilan ishlatish tavsiya etiladi: nominal kuchlanish diapazoni - 220 dan 240 V / 50 Hz gacha.

- O'rnatishdan so'ng, muzlatgichni elektr tarmog'iga ulashdan oldin taxminan to'rt soat kutib turing - bu muzlatgichning to'g'ri ishlashi uchun kerak.
- Ishni boshlashdan oldin, kompressor va nishaning orqa devori orasidagi tirgak vositalarini, shuningdek, moslamaning harakatlanuvchi qismlarini siljishini oldini oladigan boshqa ajratgichlarni va yopishqoq lentalarni olib tashlang.
- Muzlatgichni ishlatishdan oldin uning ichki qismini osh sodasi eritmasi bilan yuving.



OGOHLANTIRISH: Zarar ko'rgan elektr simini malakali elektr mutaxassisi almashtirishi kerak.

OGOHLANTIRISH: Nosozi elektr jihozidan foydalanmang! Bu elektr toki urishiga olib kelishi mumkin.

2.3. Qadoqni utilizatsiya qilish

Qadoq materiallari bolalar uchun xavfli bo'lishi mumkin. Qadoq materiallarini bolalar yeta olmaydigan joyda saqlang yoki ularni qayta ishlash qoidalariga muvofiq utilizatsiya qiling. Oddiy maishiy chiqindilar bilan birga tashlab yubormang. Muzlatgichni qadoqlanishida qayta ishlanadigan materiallardan tayyorlangan.

2.4. Eski muzlatgichni utilizatsiya qilish

Eski jihozingizni atrof muhitga zarar yetkazmaydigan tarzda utilizatsiya qiling.

- Qurilmani utilizatsiya qilish haqida ma'lumot olish uchun vakolatli sotuvchingizga yoki mahalliy chiqindilarni yig'ish punktiga murojaat qiling.

Muzlatgichni utilizatsiya qilishdan oldin, bolalar uchun xavfli vaziyatlarning oldini olish uchun elektr simini uzing va eshik qulflarini (agar mavjud bo'lsa) sindiring.

2.5. Joylashtirish va o'rnatish



Agar muzlatgich o'rnatiladigan xonaning eshigi yetarlicha keng bo'lmasa, siz muzlatgich eshiklarini yechib, eshikdan yonboshlab olib kirishingiz mumkin. Eshiklarni olib berish uchun vakolatli xizmat ko'rsatish markaziga murojaat qiling.

- Muzlatgichni foydalanish uchun qulay bo'lgan joyga qo'ying.
- Muzlatgich to'g'ridan-to'g'ri quyosh nurlaridan himoyalangan joyda, issiqlik va yuqori namlik manbalaridan uzoqroq joyda o'rnatilishi kerak.
- Keyinchalik samarali ishlash uchun muzlatgich atrofi yaxshi shamollatiladigan bo'lishi kerak.
- Agar muzlatgich kamerasi o'rnatilgan bo'lsa, shiftga va devorlarga minimal masofa kamida 5 sm bo'lishi kerak, gilamchalarga o'rnatilganda, muzlatgich yerdan 2,5 sm ko'tarilishi kerak.
- Muzlatgichni tekis yuzaga qo'yish kerak, aks holda tebranish paydo bo'lishi mumkin.

2 O'rnatish



DIQQAT! Elektr qismlarining izolatsiyasining buzilishi va/yoki muzlatgichning o'rnatilmasligi elektr toki urishiga va/yoki yong'inga olib kelishi mumkin.

- Jihozni pechka; radiatorlar; isitish quvurlari; gaz quvurlari yoniga o'rnatmang.
- Qurilmani issiqlik yoki sovuq manbalarga yaqin joyda o'rnatmang, chunki bu qurilmaning ishlashiga to'sqinlik qiladi.
- Qurilmani o'rnatishda quyidagi tavsiyalarga rioya qilish kerak:

Oshxona plitasidan	300 mm (12")	Devordan	50 mm (2")
Radiatorlardan	300 mm (12")	Isitish plitalaridan	300 mm (12")
Ikkita muzlatgich orasiga	25 mm (1")	Gaz quvurlaridan	300 mm (12")

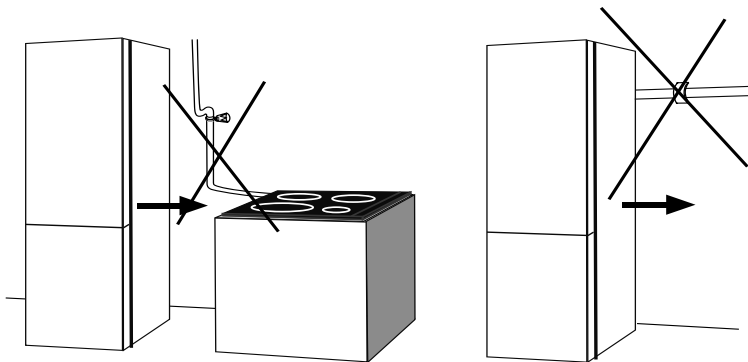
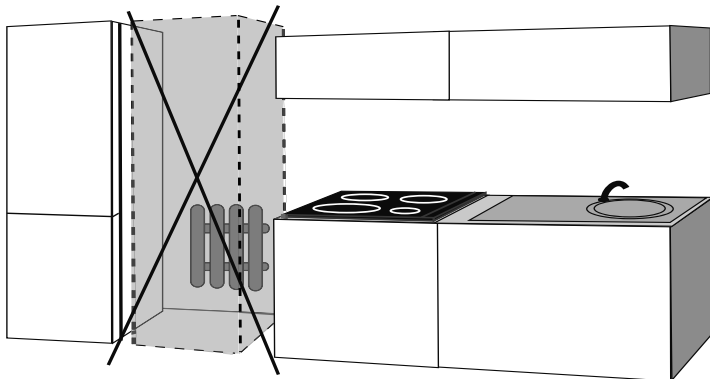

2 O'rnatish

2.6. Eshikni boshqa tomonga qayta o'rnatish

Berilgan raqamli tartibda amallarni bajaring.

Agar eshiklar mustaqil ravishda yoki uchinchi tomon tashkilotining yordami bilan qayta qo'yilgan bo'lsa, ishlab chiqaruvchi mahsulotga zarar yetkazilganligi uchun javobgar bo'lmaydi.

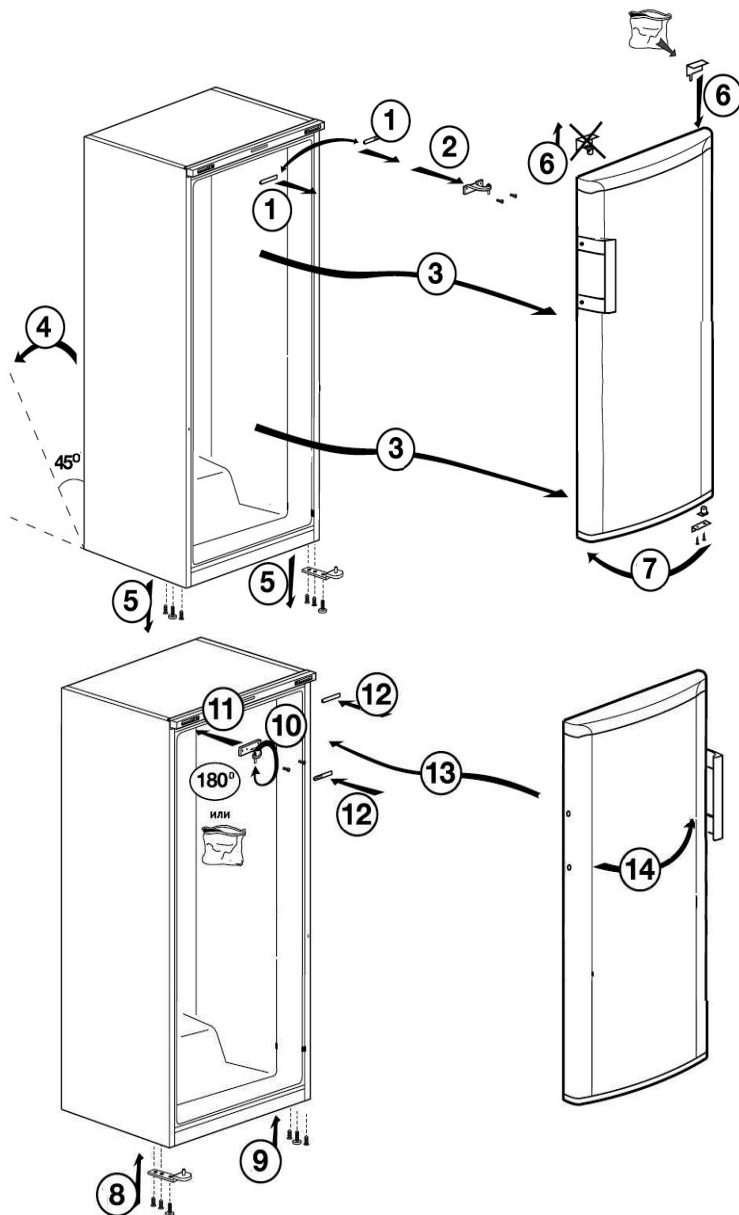

3 Ishlashga tayyorlash

- Mulatkich to'g'ridan-to'g'ri quyosh nurlari bo'lmagan joyda, plitalar, batareyalar, radiatorlar va pechkalar kabi issiqlik manbalaridan kamida 30 sm masofada va elektr pechkalardan kamida 5 sm masofada o'rnatilishi kerak.
- Ob-havo toifasiga muvofiq ushbu uskunani xonaning harorati +10°C bo'lganda o'rnatish tavsiya etilmaydi. Biroq, ushbu asbob «FreezerGuard» funktsiyasi bilan jihozlangan bo'lib, bu uning hattoki past haroratda ham ishlash imkoniyatini beradi va atrof muhitning harorati -15°C gacha pasayganda ham yaxdonda mahsulotlarni muzlatishni kafolatlaydi. Siz o'z asbobingizni garajda, balkonda yoki shunchaki isitilmaydigan xonaga o'rnatishingiz va mahsulotlaringiz muzining erishidan xavotir bo'lmasangiz ham bo'ladi. (No Frost modellari uchun)



Asbobni ochiq havoda, ayvon ostida ha.k.da o'rnatish ma'n etiladi. Asbobning yuzasi qo'yosh nuri va namning davomli ta'sirida, shunindek, har qanday kimyoviy vositalarning ta'sirida bo'lmasligi kerak. Bunday sharoitlarda asbobning uzluksiz ishlashining davomiyligi chegaralangan va 1 oydan oshmasligi kerak. Biz qish paytida harorat -15°C dan pastga tushishi mumkin bo'lgan ehtimoli mavjud bo'lganda asbobni safdan chiqishini oldini olish uchun uni uchirishni tavsiya etamiz.



Asbobning -15°C dan pastroq haroratda ishlatilgani natijasidagi sinishi kafolat holati hisoblanmaydi.

- Sovutgichingizning ichki qismini toza tuting.
- Agar ikkita muzlatgich yonma-yon o'rnatilgan bo'lsa, ular orasida kamida 2 sm masofa bo'lishi kerak.
- Dastlabki olti soat ichida muzlatgichdan birinchi marta foydalanganda quyidagi qoidalarga rioya qiling.
- Eshikni tez-tez ochmang.
- Muzlatgichga haddan tashqari ko'p mahsulot qo'ymang.
- Muzlatgichni elektr rozetkasidan uzming. Agar elektr uzilishi sizning aybingiz tufayli sodir bo'lmasa, nosozliklarni bartaraf qilish bo'yicha ko'rsatmalar bo'limiga qarang.
- Sovutgichga kiritilgan savat/qutilar har doim energiya tejash va saqlash sharoitlarini optimallashtirish uchun ishlatilishi kerak.
- Muzlatish kamerasidagi harorat sensori bilan mahsulotlarning bir-biriga tegishi jihozning energiya sarfini oshirishi mumkin. Shuning uchun sensor(lar)ga har qanday tegishdan saqlanish kerak.
- Qurilmani kelajakda tashish uchun asl qadog'i va plyonkasini saqlang.
- Ba'zi modellarda eshik yopilganda 5 minut o'tgach, boshqaruv paneli avtomatik ravishda o'chadi. Eshikni ochganingizda yoki biron bir tugmani bosganingizda yana yonadi.
- Eshik/korpus javonlari va shisha idishlardagi namlikning kondensatsiyasi odatiy holdir va qurilma ishlayotganda eshik ochilganda/yopilganda harorat o'zgarishi tufayli yuzaga keladi.

4 Qurilmani ishlatish

4.1. Nazorat turi

Muzlatgichingizga mos boshqaruv turini tanlang:

4.1.1. Display

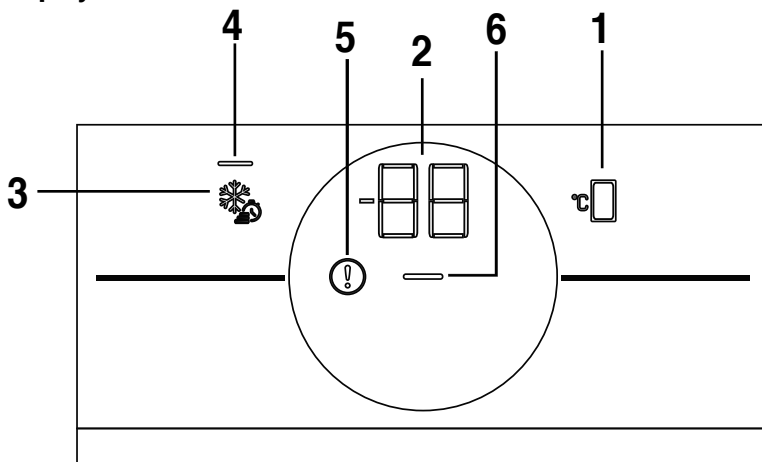

1. Muzlatgich haroratini boshqarish tugmasi

Muzlatgich haroratini o'rnatish uchun tugmani bosing (-18, -19, -20, -21, -22, -23, -24, -18... mos ravishda).

2. Haroratni sozlash indikatori

Muzlatgichda o'rnatilgan haroratni ko'rsatadi.

3. Super muzlatish tugmasi

Super muzlatish funksiyasini faollashtirish uchun 3-tugmani bosing. 2-ko'rsatkich muzlatish kamerasing kerakli haroratini (-27) ko'rsatadi va 4-indikator yonadi.



Mahsulotingizni tez muzlatishni xohlasangiz «Tez muzlatish» funksiyasidan foydalaning. Ko'p miqdordashi sarhil mahsulotlarni muzlatilmoqchi bo'lsangiz, ushbu funktsiyani oldindan yoqing.

5. Nosozlik indikatori

Ushbu indikator ko'p miqdordagi issiq mahsulotlar yuklanganida yoki muzlatgich eshigi uzoq vaqt davomida ochiq qolganida yonishi mumkin. Bu xatolik emas. Ushbu ogohlantirish, mahsulotlar sovuganidan va har qanday tugma bosilganidan keyin yo'q bo'ladi.

Agarda indikator mahsulotlar sovuganidan yoki har qanday tugma bosilganidan keyin ham uchmasa, displeyda xatolik raqami yonadi. Displeyda xatolik raqami yonganida, biz servis markaziga murojaat qilishni yoki 8-800-120-23-56 tezkor raqamga qung'iroq qilishni tavsiya etamiz.

6. Energiya tejaydigan displey (komplektatsiya variantlari)

Muzlatgich eshiklari yopilgani/to'g'rilashni o'zgarishidan bir daqiqadan so'ng 6 energiya tejash indikatoridan tashqari barcha belgilash uchadi. Bu elektr energiyasini tejash uchun qilingan. Eshik ochilganida/har qaysi tugma bosilganda, belgilar yonadi.

4 Qurilmani ishlatish

4.1.2. Indikator paneli

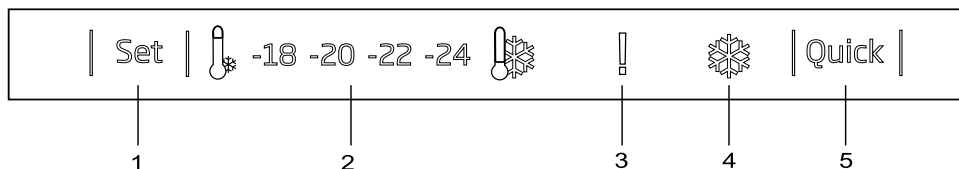

1. Muzlatgich haroratini boshqarish tugmasi

Muzlatgich haroratini o'rnatish uchun tugmani bosing (-18, -19, -20, -21, -22, -23, -24, -18... mos ravishda).

2. Haroratni sozlash indikator

Muzlatgichda o'rnatilgan haroratni ko'rsatadi.

3. Yuqori harorat ko'rsatkichi/ogohlantirish:

Muzlatgichda harorat juda yuqori bo'lsa yoki xato haqida ogohlantirganda yonadi.

4. Tez muzlatish indikator:

Tez muzlatish funksiyasi yoqilganda yonadi.

5. Tez muzlatish funksiyasi tugmasi:

Ushbu funksiya faol bo'lganda tez muzlash funksiyasi indikator yonadi. Ushbu funktsiyani bekor qilish uchun tez muzlatish tugmachasini yana bosing. Tez muzlash funksiyasi indikator o'chadi va normal funktsiyalar tiklanadi.

Agar siz qo'lda o'chirib qo'ymasangiz, tez muzlatish funksiyasi 25 soatdan keyin avtomatik ravishda o'chiriladi. Ko'p miqdordagi mahsulotni muzlatish uchun ularni muzlatish kamerasiga qo'yishdan oldin tez muzlatish tugmasini bosing.

4.2. Yangi mahsulotni muzlatish

- Muzlatgichga joylashtirilgan mahsulot sifatini saqlab qolish uchun ularni iloji boricha tezroq muzlatish kerak; Buning uchun tez muzlashdan foydalaning.
- Oziq-ovqat mahsulotlarini yangi holatda muzlatish uning muzlatish kamerasida saqlash muddatini uzaytiradi.
- Mahsulotni havo o'tkazmaydigan idishlarga soling va mahkam yoping.
- Oziq-ovqatlarni muzlatgichga joylashtirishdan oldin, oziq-ovqat mahsuloti qadoqlanganligiga ishonch hosil qiling. An'anaviy o'rash qog'oz o'rniga muzlatgich idishlari, folga va suv o'tkazmaydigan qog'oz, polietilen paketlar yoki shunga o'xshash qadoqlash materiallaridan foydalaning.
- Har bir oziq-ovqat paketiga muzlashdan oldin qadoqdagi sanasi bilan belgilang. Bu sizga muzlatgichni har ochganingizda har bir paket tarkibidagi mahsulotmimg yangiligini aniqlashga imkon beradi. Muzlatilgan mahsulotlarni avvalroq ishlatishingiz uchun ularni yaqinroq tuting.
- Muzlatilgan mahsulotdan eritgandan keyin darhol foydalanish kerak. Ularni qayta muzlatmang.
- Bir vaqtning o'zida ko'p miqdordagi ovqatni eritmang.

4.3. Muzlatilgan mahsulotlarni saqlash bo'yicha maslahatlar

1. Erib qomasligi uchun mahsulotni iloji boricha tezroq muzlatgichga qo'ying.
2. Muzlatishdan oldin, qadoqdagi yaroqlilik muddatini tekshirib ko'ring, uning o'tmaganligiga ishonch hosil qiling.
3. Mahsulotning qadoqlanishi buzilmaganligiga ishonch hosil qiling.

Oziq-ovqat mahsulotlarini faqat -18 °C va undan past haroratlarda saqlash mumkin. Siz bir necha oy davomida mahsulotlarni yangi saqlashingiz mumkin (past haroratli muzlatgichda -18 °C dan yuqori bo'lmagan haroratda). Muzlatilmagan oziq-ovqat muzlagan mahsulotga tegmasligi kerak. Muzlatilgan holda saqlash muddatini uzaytirish uchun sabzavotlarni qaynatib oling va suvni filtrlang. Filtrlangandan so'ng mahsulotni havo o'tkazmaydigan idishga o'rab oling va muzlatgichga qo'ying. Banan, pomidor, salat bargi, selderey,

4 Qurilmani ishlatish

qaynatilgan tuxum, kartoshka va shunga o'xshash oziq-ovqat mahsulotlarini muzlatmaslik kerak. Ushbu oziq-ovqat mahsulotlarini muzlatish nafaqat ularning ozuqaviy qiymati va sifatini pasaytiradi, balki buzilishga olib keladi, keyinchalik sog'liq uchun zararli bo'ladi.

4.4. Ochiq eshik signali (modelga qarab)

Qurilma eshigi 1 daqiqa ochiq bo'lsa, ovozli signal eshitaladi. Ovozli signalni o'chirish uchun eshikni yoping yoki displeydagi istalgan tugmani bosing (agar mavjud bo'lsa).

4.5. Ichki yoritish (modelga qarab)

Muzlatgichni yoritish lampasi/yoriqlik diodini almashtirish uchun, mualliflashtirilgan servis markaziga murojaat qiling. Mazkur qurilmada ishlatiladigan lampa (lar) maishiy xonalarni yoritish uchun mo'ljallanmagan. Lampa iste'molchiga yordamlashish uchun muzlatgich/yaxdonda mahsulotlarni qulay joylashtirishga mo'ljallangan.

5 Texnik xizmat ko'rsatish va tozalash

Qurilmani vaqti-vaqti bilan tozalash uning ishlash muddatini uzaytiradi.



OGOHLANTIRISH: Tozalashdan oldin muzlatgichni elektr tarmog'idan uzing.

- Tozalashda o'tkir, abraziv vositalar, sovun, uy tozalovchi materiallar, tozalash vositalari, gaz, benzin, lak yoki shunga o'xshash moddalardan foydalanmang.
- Bir choy qoshiq karbonatni suvda eritib oling. Matoni suvga soling va siqib oling. Qurilmani ushbu mato bilan arting va keyin yaxshilab quriting.
- Chiroq qopqog'ini yoki boshqa elektr qismlarini urishdan ehtiyot bo'ling.
- Eshikni nam mato bilan tozalang. Eshik javonlarini va harakatlanuvchi javonlarni olib tashlash uchun ulardagi barcha mahsulotlarni olib tashlang. Eshik javonlarini olib tashlash uchun ularni yuqoriga ko'taring. Javonlarni tozalang va quriting, so'ngra ularni yuqoridan siljitib qayta joylashtiring.
- Qurilmaning tashqi va xrom bilan qoplangan qismlarida xlorli suv yoki tozalovchi vositalardan foydalanmang. Xlor bunday metall yuzalarda zang paydo bo'lishiga olib keladi.

5.1. Noxush hidlarning oldini olish

Qurilmada hidga ega materiallar mavjud emas. Shu bilan birga, oziq-ovqat mahsulotlarini mo'ljallanmagan bo'limlarda saqlash va yuzalarni noto'g'ri tozalash yoqimsiz hidlarga olib kelishi mumkin. Buning oldini olish uchun har 15 kunda ichki yuzani to'yingan suv bilan tozalang.

- Oziq-ovqat mahsulotlarini yopiq qadoqlarda saqlang. Yopiq bo'lmagan oziq-ovqat sabab yoqimsiz hidlar chiqaruvchi mikroorganizmlar ajralishi mumkin.
- Buzilgan yoki muddati o'tgan mahsulotlarni muzlatgich kamerasida saqlamang.

5.2. Plastik yuzalarni himoya qilish

Agar sizning muzlatgichingizda shisha javonlarda plastmassa plankalar bo'lsa, unda ularning yuzasiga turli xil yog'lar tushsa, darhol ularni yuvish va moydan tozalash choralarini ko'rishingiz kerak. Buning uchun javondagi barcha mahsulotlarni olib, ularni muzlatgichdan olib tashlang, shisha ichidagi plastik plankalarni olib tashlang va barcha qismlarini iliq suv va suyultirilgan osh soda bilan yuving.

Yog'lar plastik qismlarning tarkibiga ta'sir qilishi va yorilishga olib kelishi haqida ogohlantiramiz.



Agar yog' plastik yuzaga tushsa, u shikastlanishi mumkin, shuning uchun darhol iliq suv bilan sirtini tozalang.

5.3. Muzlatkich kamerasidagi muzni eritish (qo'lda muzdan tushirishga ega modellar uchun)

Yiliga ikki marta yoki qalinligi 7 mm gacha bo'lgan muz qatlami to'planganda kameradagi muzni eriting. Muzni eritishni boshlash uchun elektr vilkasini chiqarib muzlatgichni elektrdan uzib qo'ying. Barcha mahsulotlarni bir necha qog'oz qatlamlariga o'rab, salqin joyda (masalan, muzlatgich yoki omborxonada) saqlanishi kerak. Muzni eritishni tezlashtirish uchun muzlatkichga iliq suv solingan idishni ehtiyotkorlik bilan joylashtirishingiz mumkin.

Muzni olib tashlash uchun pichoq yoki vilkalar kabi o'tkir yoki o'tkir narsalarni ishlatmang. Muzdan eritish uchun hech qachon fen, elektr isitgich yoki shunga o'xshash boshqa elektr jihozlardan foydalanmang. Muzlatkich kamerasidagi ichki devorni zararlashingiz mumkin. Muzlatkichning pastki qismida to'plangan muzni eritish uchun gubka yoki mato yordamida muzlatkich pastidagi erigan suvni olib tashlang. Muz to'liq erigach, muzlatish kamerasining ichki qismini quriguncha arting. Aksessuarlarni joyiga qaytaring. Sovutgichni ulang va yoqing.

6 Nuqsonlarni baratarf qilish

Servis markaziga murojaat qilishdan oldin, mayda nuqsonlarni quyida ko'rsatilgan tavsiyalar asosida bartaraf eta olishingizni tekshiring. Chunki muzlatgich, hattoki kafolatda bo'lsada, servis mutaxassisining maslahatiga haq to'lashingizga to'g'ri keladi.

Muammo	Ehtimoliy sabablari	Harakat/Echim
Muzlatgich ishlamaydii	<ul style="list-style-type: none"> ▶ Vilka rozetkaga mahkam o'rnatilmagan. ▶ Elektr manbaiga ulangan yoki asosiy saqlagich kuyib qoldi. 	<ul style="list-style-type: none"> ▶ U rozetkaga to'liq mos kelguncha ulang. ▶ Saqlagichlarni tekshiring.
Kondensatning muzlatgich kamerasi yon devori tomonida hosil bo'ladi (MULTI ZONE, COOL CONTROL va FLEXIZONE)	<ul style="list-style-type: none"> ▶ Eshik juda tez-tez ochiladi. ▶ Juda nam. ▶ Suyuqligi bo'lgan mahsulotlar ochiq idishlarda saqlanadi. ▶ Qurilmaning eshigi ochiq qoldirilgan.. ▶ Termostat juda past haroratga o'rnatilgan. 	<ul style="list-style-type: none"> ▶ Jihoz eshigini tez-tez ochmaslikka harakat qiling ▶ Qurilmani yuqori namlik muhitida o'rnatmang. ▶ Suyuqligi bo'lgan mahsulotni yopiq holda saqlang. ▶ Qurilmaning eshigini uzoq vaqt ochiq qoldirmang. ▶ Termostatni to'g'ri haroratga qo'ying.
Kompressor ishlamayapti.	<ul style="list-style-type: none"> ▶ Agar elektr manbai to'satdan uzilib qolsa yoki vilkasini rozetkaga qaytarib oladigan tiqlisa, blokning muzlash tizimidagi gaz bosimi muvozanatsiz bo'ladi, bu kompressorning termal saqlagichini ishga tushiradi. Qurilma taxminan 6 daqiqada qayta yoqiladi. Agar ushbu vaqtdan keyin qurilma qayta yoqilmasa, xizmat vakiliga murojaat qiling. ▶ Qurilmaning vilkasi rozetkaga ulanmagan. ▶ Haroratni noto'g'ri sozlash. ▶ Elektr ta'minotini uzish. 	<ul style="list-style-type: none"> ▶ Elektr shnuri elektr manbaiga ulanganligiga ishonch hosil qiling. ▶ Tegishli harorat sozlamalarini tanlang. ▶ Qurilma elektr ta'minoti tiklangandan so'ng standart rejimda ishlaydi.
Ish paytida muzlatish kamerasining ovozi balandroq bo'ladi.	<ul style="list-style-type: none"> ▶ Qurilmaning ishlashi atrof-muhit haroratining o'zgarishi bilan farq qilishi mumkin. Bu odatiy va nosozlik emas. 	
Muzlatgich kompressor juda tez-tez ishlaydi yoki juda uzoq ishlaydi.	<ul style="list-style-type: none"> ▶ Yangi muzlatgich oldingisidan kattaroq bo'lishi mumkin. Katta muzlatgichlardagi kompressorlar uzoqroq ishlaydi. ▶ Xona harorati yuqori bo'lishi mumkin. ▶ Muzlatgich yaqinda ulangan yoki ichkariga yangi oziq-ovqat mahsulotni qo'yilgan. ▶ Yaqinda siz muzlatgichga ko'p miqdorda issiq ovqat joylashtirgan bo'lishingiz mumkin. ▶ Eshiklar tez-tez ochilgan yoki uzoq vaqt ochiq qolgan. ▶ Muzlatish kamerasining eshigi to'g'ri yopilgan bo'lishi mumkin. ▶ Qurilma juda past haroratga o'rnatilgan bo'lishi mumkin. ▶ Muzlatgich eshigi shaybasi ifloslangan, eskirgan, singan yoki to'g'ri o'rnatilmagan bo'lishi mumkin. 	<ul style="list-style-type: none"> ▶ Atrof muhitning yuqori haroratida muzlatgich kompressor odatdagidan uzoqroq ishlaydi. ▶ Muzlatgichni yaqinda ulanganda yoki uning ichiga yangi mahsulot joylashtirilsa, belgilangan haroratga yetish uchun ko'proq vaqt ketadi. Bu odatiy holat. ▶ Muzlatgichga issiq mahsulotni qo'ymang. ▶ Ichidagi iliq havo muzlatgich kompressorining uzoq vaqt ishlashiga olib keladi. Eshikni tez-tez ochmang. ▶ Eshiklar mahkam yopilganligiga ishonch hosil qiling. ▶ Muzlatgich haroratini yuqori darajaga qo'ying va to'g'ri haroratga yetguncha kuting. ▶ Shaybani tozalang yoki o'zgartiring. Zarar ko'rgan/yorilgan shayba hozirgi haroratni ushlab turish uchun kompressorning uzoqroq ishlashiga olib kelishi mumkin.

6 Nuqsonlarni baratarf qilish

Muzlatish kamerasing harorati juda past.	► Muzlatish kamerasing harorati juda past darajaga o'rnatilgan.	► Muzlatish kamerasi haroratini yuqori darajaga qo'ying va qayta tekshiring.
Muzlatgichdagi harorat juda yuqori.	► Muzlatish kamerasing harorati juda baland darajaga o'rnatilgan.	► Muzlatgich haroratini o'zgartiring va mos keladigan kamerada yangi harorat o'rnatilishini kuting.
	► Eshiklar tez-tez ochilgan yoki uzoq vaqt ochiq qolgan.	► Eshiklarni tez-tez ochmang.
	► Eshik mahkam yopilmagan.	► Eshikni mahkam yoping.
	► Muzlatgich yaqinda ulangan yoki ichkariga yangi oziq-ovqat mahsuloti qo'yilgan.	► Bu odatiy hol. Muzlatgichni yaqinda ulanganda yoki uning ichiga yangi mahsulot joylashtirilsa, belgilangan haroratga yetish uchun ko'proq vaqt ketadi.
Tebrani sh yoki shovqin.	► Yaqinda siz muzlatgichga ko'p miqdorda issiq ovqat joylashtirgan bo'lishingiz mumkin.	► Muzlatgichga issiq mahsulotni qo'ymang.
	► Pol yuzasi notekis yoki beqaror.	► Agar sekin harakatlanayotganda jihoz silkinsa, jihozni tekislash uchun ustunlarni sozlang. Qurilmani joylashtirish uchun yuzaning barqarorligini ham tekshiring.
Muzlatgichdan oqayotgan suv, purkalish va h.k ovozi kelmoqda.	► Har qanday predmetni muzlatgichga qo'yish shovqinga olib kelishi mumkin.	► Qurilmadagi barcha narsalarni olib tashlang.
Muzlatgichning ichki devorlarida kondensatsiya hosil bo'ladi.	► Qurilmaning ishlash tamoyillariga suyuqlik va gaz oqimlari kiradi.	► Bu odatiy holat va nosozlik emas.
	► Issiq yoki nam ob-havo muzlash va kondensatsiyaga olib keladi. Bu odatiy holat va nosozlik emas.	
	► Eshiklar tez-tez ochilgan yoki uzoq vaqt ochiq qolgan.	► Eshikni tez-tez ochmang; agar ochilgan bo'lsa, yoping.
Qurilmaning tashqi tomonida yoki eshiklar ortasida kondensat hosil bo'ladi.	► Eshik mahkam yopilmagan.	► Eshikni mahkam yoping.
	► Atrofdagi ob-havo nam bo'lishi mumkin; nam havoda bu odatiy holdir.	► Namlik tushganda kondensatsiya yo'qoladi.
Ichkarida yomon hid bor.	► Qurilma muntazam tozalanmaydi.	► Qurilmaning ichki qismini muntazam ravishda gubka, iliq suv yoki gazlangan suv bilan tozalang.
	► Konteynerlar va qadoqlarni tashkil etadigan ba'zi turdagi materiallar hid chiqarishi mumkin.	► Hidi bo'lmagan materiallardan tayyorlangan idishlar va qadoqlardan foydalaning.
	► Mahsulotlar yopilmagan idishlarga joylashtirilgan.	► Mahsulotni yopiq idishlarda saqlang. Yopiq bo'lmagan oziq-ovqat sabab yoqimsiz hidlar chiqaruvchi mikroorganizmlar ajralishi mumkin.
	► Buzilgan yoki muddati o'tgan ovqatlarni muzlatgichdan olib tashlang.	
Eshik yopilmaydi.	► Mahsulot qadoqlari eshikning yopilishiga xalaqit berishi mumkin.	► Eshikni harakatini cheklaydigan narsalarning joyini o'zgartiring.
	► Qurilma yuzada qat'iy vertikal holda turmaydi. Muzlatgichni muvozanatlash uchun oyoqlarini sozlang.	
	► Pol yuzasi notekis yoki beqaror.	► Qurilmani joylashtirish uchun yuzaning barqarorligini ham tekshiring.



DIQQAT! Ushbu bo'lim ko'rsatmalaridan so'ng agar muammo bartaraf etilmagan bo'lsa bizga murojaat qiling. Tezkor raqamga qung'iroq qiling: **8-800-120-23-56** yoki (istagan operatorlardan) – **23-56**.

Рабочие шумы/Жұмыс шуылдары/ Ish shovqinlari

Обычные шумы/ Әдеттегі шуылдар/ Odatiy shovqinlar

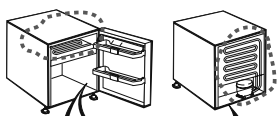

Булькающие звуки
Рычущий звук
Булкідейтін дыбыстар



Булькающие звуки
Рычущий звук
Булкідейтін дыбыстар

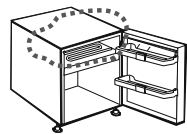

Треск
Үгіш
Сатыр-сүтыр

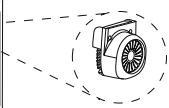
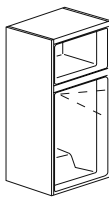

Ветер
Шаптал
Жел



X

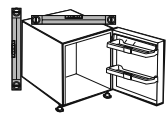
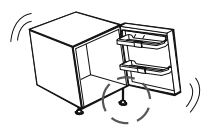
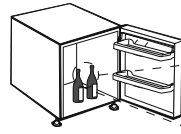
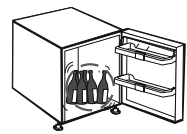

✓

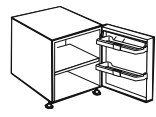
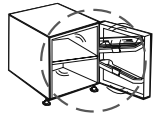

Hurmatli Xaridor!

«Beko» savdo belgisi mahsulotini tanlaganingiz uchun Sizga tashakkur bildiramiz!
Kafolatning mazkur shartlari O`zbekiston hududida amal qiladi, agar boshqa shartlar amaldagi qonunchilikda belgilanmagan bo`lsa.

1. Ishlab chiqaruvchi mahsulotni iste`molchiga bergan kunidan boshlab 2 (ikki) yillik kafolat muddatini belgilaydi. «Beko» maishiy texnikasining ishlatish qoidalariga amal qilinganda va maishiy maqsadda qo`llanilganda uning xizmat muddati 10 (o`n) yilni tashkil etadi.
2. Kafolat faqat shaxsiy, oilaviy, uy yumush ehtiyojlaridagi, shuningdek tadbirkorlik faoliyati bilan bog`liq bo`lmagan mahsulotlarga tarqaladi.
3. Kafolat taloni to`g`ri to`ldirilganligiga, unga to`g`rilashlar kiritilmaganligiga va quyidagi ma`lumotlar ko`rsatilganligiga e`tibor bering: sotish sanasi, savdo tashkilotining shtampi va sotuvchining imzosi, mahsulotning modeli va seriya raqami, o`rnatish sanasi, o`rnatuvchi firmaning nomi va shtampi.
4. Kafolat xujjatini, sotilgan mahsulotning chekini va uni o`rnatish (yetkazib berish), xonadon ichidagi suv va elektr kommunikatsiyalarini moslash bo`yicha xizmat kvitansiyalarini, shuningdek mahsulotga kafolatli va texnik xizmat ko`rsatish bo`yicha har qanday boshqa xujjatlarni saqlab qo`ying.
5. Kafolatli muddat mobaynida almashtirilgan ehtiyot qismlarining kafolat muddati 6 (olti) oyni tashkil etadi.
6. «Beko» servis markazi mutaxassisini chaqirishdan oldin diqqat bilan mahsulotdan foydalanish bo`yicha yo`riqnomani o`qib chiqing. Agar mahsulot soz bo`lsa, «Beko» servis markazida iste`molchida yolg`on chaqiruv uchun to`lovni talab qilib olish huquqi qoladi.
7. Mahsulotning sifati bo`yicha har qanday shikoyatlar faqat avtorlashtirilgan «Beko» servis markazi vakilining tekshiruvidan so`ng ko`rib chiqiladi.
8. Mazkur kafolat xujjatida va foydalanish bo`yicha yo`riqnomada Ishlab chiqaruvchi ko`rsatgan talablarga rioya qilmaganligi sababli iste`molchiga yetkazilgan har qanday mumkin bo`lgan zarar uchun Ishlab chiqaruvchi hech qanday javobgar emas.



O`rnatish va ulash:

1. «Beko» mahsulotlarini o`rnatishda va ulashda Ishlab chiqaruvchi «Beko» servis markazlari mutaxassislariga murojaat qilishingizni tavsiya etadi. Siz, shuningdek, shunga o`xshash xizmatlarni amalga oshirishga sertifikatli bo`lgan boshqa tashkilotlarga ham murojaat etishingiz mumkin.
2. Mahsulotni o`rnatish va ulash bo`yicha ishlarning to`lovi servis markazi preyskuranti bo`yicha amalga oshiriladi. O`rnatish va ulash bo`yicha ishlarning sharoiti amaldagi qonunchilik tomonidan boshqariladi. Foydalanish bo`yicha yo`riqnomada ko`rsatilgan talablarga to`g`ri kelmaydigan va/yoki bunga vakolatli bo`lmagan shaxslar tomonidan amalga oshirilgan o`rnatish va ulashlar natijasida fuqarolarga yetkazilgan har qanday zarar uchun Ishlab chiqaruvchi javobgar emas.
3. Ishlab chiqaruvchining o`rnatish va ulash bo`yicha talablariga rioya qilinmaganligida yetkazilgan zarar uchun ushbu ishni amalga oshirgan shaxs javobgar sanaladi.



DIQQAT!

Uch kontaktli tarmoqli vilkasiga ega bo`lgan mahsulot shartli ravishda yerga ulanishi kerak!

! ► Kafolat quyidagilar oqibatida vujudga kelgan nosozliklari bo'lgan mahsulotga tegishli emas:

1. Kafolat xujjatida ko'rsatilgan ishlab chiqaruvchi talablariga rioya etilmaganda;
2. Foydalanish bo'yicha yo'riqnomada ko'rsatilgan mahsulotni o'rnatish, ulash, ishlatish, saqlash yoki transportirovka qilish qoidalariga rioya etilmaganda;
3. Vakolatli bo'lmagan shaxslar tomonidan ta'mirlashda, agar bunday ta'mir mahsulotni ishdan chiqargan bo'lsa;
4. Foydalanish bo'yicha yo'riqnomada nazarda tutilmagan mahsulotni ochishda, konstruksiyasini o'zgartirishda va boshqa aralashuvlarda;
5. Ekstremal sharoitlar va yengilmas kuchlar (yong'in, tabiiy ofatlar va hokazo) ta'sirida yuzaga kelgan nosozliklar va shikastlanishlarda;
6. Hayvonlar yoki hasharotlar tufayli yuzaga kelgan texnikaning shikastlanishi yoki uning normal ishlashini buzilishida;
7. Elektr, gaz yoki suv ta'minoti parametrlarini nominal qiymatidan o'ta yuqori chetlanishi tufayli yuzaga kelgan texnikaning shikastlanishi yoki uning normal ishlashini buzilishida;
8. Mahsulotni tadbirkorlik faoliyati uchun va/yoki nazarda tutilmagan maqsadlarda ishlatishda;
9. Isitadigan elementlarda ortiqcha qurumni hosil bo'lishida (suvning yuqori berchligida muvofiq tarkiblar bilan ishlov berish kerak);
10. Mahsulotning ichki ishchi hajmlariga begona jismlar, kiyimning mayda detallari yoki ovqat qoldiqlarini tushishida.
11. Mahsulot iste'molchiga berilgandan so'ng paydo bo'lgan mexanik shikastlanishlarda (chiziqlar, yoriqlar, teshiklar va hokazo);
12. Mahsulot kimyoviy moddalar ta'siri natijasida tovar ko'rinishini yo'qotishida;
13. Ishlatish jarayonida paydo bo'lgan termik va boshqa shunga o'xshash shikastlanishlarda.

! ► Ishlab chiqaruvchi quyidagi hollarda shikoyatlarni qabul qilmaydi:

1. O'rnatish qoidalariga amal qilmaslikda, shuningdek namlik, harorat va hokazolar yuqori bo'lgan xonalarda ishlatishda;
2. Asl kafolat taloni mavjud bo'lmaganda;
3. Kafolat talonida quyidagi ma'lumotlar mavjud bo'lmaganda: sotish sanasi, savdo qiladigan tashkilotning shtampi, sotuvchining imzosi, mahsulotning modeli va seriya raqami. Sotilgan sanani tasdiqlovchi xujjatlarni yo'qligida kafolat muddati mahsulot ishlab chiqarilgan sanadan boshlab hisoblanadi.
4. Kafolat xujjatiga har qanday to'g'rilashlar (o'zgartirishlar) kiritilganda.

beko

O`zR hududida amal qiladi
Valid in Uzbekistan territory

Murojaat unchun telefonlar
8-800-120-23-56

2 YIL KAFOLAT

<http://www.beko.com/uz-ru>

Kafolat taloni seriyasi №:

Model.....

Seriya raqami.....

Sotish sanasi

Kompaniya

Sotuvchining imzosi

Muhr

O`rnatish sanasi

Kompaniya

Ustaning imzosi

Muhr

Xaridor.....

(FISH)

Telefon.....

Mahsulot xaridorning ishtirokida tekshirildi
Xaridor kafolat shartlari bilan tanishtirildi

.....
Xaridorning imzosi



Kafolat talonining yirtma kuponlari servis markazi tomonidan kafolat ishlarini amalga oshirilganligi to`g`risidagi hisobot vositasi sanaladi. Sizing shikoyatlarinig qoniqtirilganidan so`ng kupon kafolat talonidan yirtib olinadi.

beko

Kafolat taloni
Sotish sanasi

Do`kon muhri

3

2 YIL KAFOLAT

beko

Kafolat taloni
Sotish sanasi

Do`kon muhri

2

2 YIL KAFOLAT

beko

Kafolat taloni
Sotish sanasi

Do`kon muhri

1

2 YIL KAFOLAT

Құрметті Сатып алушы!

БЕКО сауда маркасының бұйымын таңдағаныңыз үшін алғыс білдіреміз.

БЕКО ірі тұрмыстық техникаға тұтынушыға тапсырған күннен бастап 10 (он) жыл ресми қызмет көрсету мерзімін белгілейді. Өзге тұрмыстық техникаға, теледидарларға, аудио-видео және радио аппаратураларға, тұрмыста қолдануға арналған кондиционерлерге пайдалану жөніндегі нұсқаулықты ұстанған жағдайда, 5 (бес) жыл ресми қызмет көрсету мерзімін белгілейді. БЕКО өнімдерінің жоғары сапасын, беріктігі мен қауіпсіздік дәрежесін ескерсек, өнімнің қызмет көрсету мерзімі ресми пайдалану мерзімінен едәуір ұзарады. Белгілі бір мемлекетке сатуға арналған БЕКО өнімі сол мемлекеттің пайдалану жөніндегі талаптарына негізделі отырып жасалған. Осыған көз жеткізу үшін бұйым мен бұйымның орамындағы ресми белгілердің сәйкестігін тексеруіңізді сұраймыз. Егер қандай да бір сұрақтар туындайтын болса, Сізден міндетті түрде БЕКО қызмет көрсету орталығына хабарласуыңызды сұраймыз. Қызмет көрсету орталығының мекенжайы мен телефон нөмірлерін кепілдік талонына берілген қосымшадан көре аласыз (Қазақстан Республикасы аумағында телефон соғу тегін). Осы кепілдік талонымен БЕКО, егер де бұйымда кемшіліктер анықталған жағдайда, тұтынушының құқығын қорғау бойынша заңмен әрекет етілетін тұтынушы талаптарын қанағаттандыру бойынша өзіне міндеттемелерді қабылдауын растайды. Алайда, БЕКО компаниясы тұтынушы төменде аталған талаптарды орындамаған жағдайда кепілдіктен, сондай-ақ бұйымға тегін қызмет көрсетуден бас тарту құқығын өзіне қалдырады. Кепілдік міндеттемелер мен тегін қызмет көрсету талаптары тұтынушылардың құқықтарын қорғау жөніндегі заңнама аясында әрекет етеді.

Кепілдік міндеттемелері мен тегін қызмет көрсету талаптары:

1. Өндірушінің кепілдік талаптары мен уәкіл етілген қызмет көрсету орталықтары ұсынатын тегін қызмет көрсету тек қана БЕКО модельдеріне сатып алу және жүзеге асыру үшін ҚР елінің аумағына және ҚР мемлекетінің Мемлекеттік Стандарттына сәйкес сертификациялаудан өткен мемлекеттерге таратылады.
2. Өндіруші БЕКО өнімдеріне төмендегі кепілдік мерзімін белгілейді: Ірі тұрмыстық техника: тұтынушыға тапсырған күннен бастап - 2 (екі) жыл. Өзге тұрмыстық техникаға, теледидарларға, аудио-видео және радио аппаратураларға, тұрмыста қолдануға арналған кондиционерлерге тұтынушыға тапсырған күннен бастап - 1 (бір) жыл.
3. Егер бұйымның құрал-жабдықтары оның конструкциясын ауыстыру және бұйымды бөлшектеуге байланысты болмаса, төмендегі құрал-жабдықтарға кепілдік міндеттемелер таратылмайды.

Бұйымның барлық түрлері үшін:

- а) қашықтан басқару пульттеріне, аккумуляторлы батареяларға, қоректендіру элементтеріне (батареяларға), қоректендіру блоктарының сыртқы бөліктеріне және қуат бергіш құрылымдарға;
- б) жалғағыш кабельдерге, антенналарға және оларға арналған өткізгіштерге, құлаққаптарға, микрофондарға;
- в) бұйыммен бірге берілетін қаптарға, белдіктерге, тасымалдауға арналған шнурларға, монтажды құрылғыларға, аспаптарға, құжаттарға;

Төмендегілерді қоса алғанда:

- а) Тоңазытқыштарға: иіс сорғыштарға, ауа тазартқыштарға (биодезодораторларға), сүзгілерге;
 - б) Қысқа толқынды пештерге: табақшаларға, отқа ет қақтайтын істіктерге, торларға, табақшаларға;
 - в) Шаң сорғыштарға: түтіктерге, шлангтерге, щеткаларға, қондырмаларға, шаң жинағыштарға, сүзгілерге;
 - г) Кондиционерлерге, ауа тазартқыштарға: сүзгілерге;
4. Өндіруші мынадай жағдайларда бұйымға кепілдік бермейді және тегін қызмет көрсетпейді:
- а) жеке мұқтаждық үшін қажет болған бұйым (тұрмыстық, отбасылық), өндірістік қызметтерді іске асыру үшін және оның негізгі атқаратын қызметіне сәйкес келмейтін басқа да мақсаттарға қолданған жағдайда;
 - б) пайдалану ережелері мен талаптарын, пайдалану жөніндегі нұсқаулықта және бұйымды орнату жөніндегі нұсқаулықта жазылған талаптарды бұзған жағдайда;

- в) Егер бұйымда рұқсат етілмеген жөндеу жұмыстарының ізі анықталса;
 г) бұйымның конструкциясы мен схемасында рұқсат етілмеген өзгерістер орын алса;
 д) Егер ақау еңсерілмес күштің іс-әрекеті, оқыс жағдайлармен, тұтынушының немесе үшінші тұлғаның қасақана немесе абайсыз іс-әрекетінің арқасында орын алса;
 е) Бұйымның ішіне басқа бір заттардың, сұйықтықтардың, шыбын-шіркейлердің түсіп кетуінен пайда болған зақымданулар табылса;
 ж) Түпнұсқа болып саналмайтын шығын материалдарын қолдану Сізді автоматты түрде Өндіруші кепілдігінен айырады.

5. Төмендегі жағдайларда бұйымға кепілдік міндеттемелер таратылмайды және тегін сервистік қызмет көрсетілмейді:

- а) Бұйымды тұтынушыға тапсырғаннан кейін пайда болған механикалық зақымдар;
 б) Қуат көзі, телекоммуникациялық, кабельдік желілер параметрлерінің дұрыс жұмыс істемеуі және (немесе) стандарттарға сәйкес келмеуі және осы сияқты өзге да сыртқы факторлардың салдарынан пайда болған бұзылулар;
 в) Стандарттарға сай келмейтін және (немесе) сапасыз шығыс материалдары, жабдықтар, қосалқы бөлшектер, қуат көзі элементтері, ақпаратты тасымалдауыштар қолданудан пайда болған бұзылулар.
 6. Тұтынушы орын алған кемшіліктер жөнінде уақтылы (бір айда астам уақыт өткен жағдайда) хабарламаған жағдайда, өндіруші тұтынушының талаптарын толық немесе ішінара қанағаттандырмауға құқылы (ҚР АҚ 436-бабы).



НАЗАР АУДАРЫҢЫЗДАР!

Үш контактілі желілік айыры бар бұйым, міндетті түрде, жерге тұйықталуы тиіс.

Қазақстан Республикасы аумағында әрекет етеді.

Покупатель _____ _____ Фамилия, Имя, Отчество	Покупатель _____ _____ Фамилия, Имя, Отчество	Покупатель _____ _____ Фамилия, Имя, Отчество
Адрес _____ _____	Адрес _____ _____	Адрес _____ _____
Тел. _____	Тел. _____	Тел. _____
Дата ремонта _____	Дата ремонта _____	Дата ремонта _____
Серв. центр _____	Серв. центр _____	Серв. центр _____
Мастер _____ _____	Мастер _____ _____	Мастер _____ _____
Фамилия, Имя, Отчество	Фамилия, Имя, Отчество	Фамилия, Имя, Отчество

Дата	Характер неисправности	Принятые меры

М.П.

Подпись ответственного лица _____

beko

Қазақстан Республикасы аумағында әрекет етеді
Действует на территории Республики Казахстан

Адрес: 050060, Казахстан, Алматы, ул. Абиша Кекилбайұлы д.34, офис 10-01

Телефон горячей линии **8-800-200-23-56**

(Звонок бесплатный на всей территории Республики Казахстан)

www.beko.com/kz-ru

Гарантийный талон №

Модель

Серийный номер

Дата продажи

Дата установки

Компания

Компания

Подпись продавца

Подпись мастера

ПЕЧАТЬ

ПЕЧАТЬ

Покупатель Телефон

Фамилия, Имя, Отчество

Изделие проверялось в присутствии покупателя,

Покупатель с условиями гарантии ознакомлен.

Претензий к внешнему виду и комплектации не имею

Подпись Покупателя



Отрывные купоны гарантийного талона являются средством отчетности о выполнении сервисным центром гарантийных работ. Купон изымается из гарантийного талона после удовлетворения Ваших претензий.

beko

серия №

Дата продажи

ПЕЧАТЬ
МАГАЗИНА

3

beko

серия №

Дата продажи

ПЕЧАТЬ
МАГАЗИНА

2

beko

серия №

Дата продажи

ПЕЧАТЬ
МАГАЗИНА

1

Уважаемый покупатель!

Благодарим Вас за выбор изделия торговой марки «**beko**».
Настоящие условия гарантии действительны на территории России, если иные условия не установлены действующим законодательством.

1. Изготовитель устанавливает на изделие гарантийный срок 2 (два) года со дня передачи Потребителю. Срок службы бытовой техники «**beko**» при соблюдении правил эксплуатации применения ее в бытовых целях составляет 10 (десять) лет.
2. Гарантия распространяется на изделия, используемые только для личных, семейных, домашних нужд, а также нужд, не связанных с осуществлением предпринимательской деятельности.
3. Сохраняйте гарантийный документ, чек на проданное изделие и квитанцию на услуги по его установке (доставке), доработке водяных и электрических внутриквартирных коммуникаций, а также любые другие документы, относящиеся к гарантийному или техническому обслуживанию изделия.
4. Гарантийный срок на запчасти, замененные в течении гарантийного срока, составляет 6 (шесть) месяцев.
5. Любые претензии по качеству изделия рассматриваются только после предварительной проверки качества изделия представителем сервисного центра «**beko**».
6. Изготовитель не несет какой-либо ответственности за любой возможный ущерб, нанесенный потребителю, в случае не соблюдения последним требований Изготовителя, указанных в данном гарантийном документе и инструкции по эксплуатации.
7. Прежде чем вызвать специалиста сервисного центра «**beko**», внимательно прочитайте инструкцию по эксплуатации изделия. Если не удастся самостоятельно устранить неисправность, обратитесь в нашу сервисную службу на горячую линию по тел. **8-800-200-23-56** (Звонок бесплатный на всей территории России), наши специалисты постараются найти соответствующее решение, чтобы избежать не нужного вызова технического специалиста. При вызове специалиста сервисной службы обязательно укажите номер модели изделия и заводской серийный номер вашего изделия.

Эти данные можно найти внутри морозильника:



The diagram shows a Beko refrigerator with its door open. A label is attached to the interior of the door. The label contains the following information:

- beko** logo
- Energy efficiency class: A++
- QR code
- EAC logo
- Manufacturer: Изготовитель ООО «БЕКО» ПРОИЗВЕДЕНО В РОССИИ
- Product number: 7384410001
- Model: B3RFNK292W
- Serial number: SN-T 2310273108
- Technical specifications table:

НОМЕР ПРОДУКТА	7384410001	НАПРЯЖЕНИЕ	220-240 В ~
МОДЕЛЬ	B3RFNK292W	ЧАСТОТА	50Гц
КЛИМАТИЧЕСКИЙ КЛАСС	SN-T	МОЩНОСТЬ	140Вт
СТЕПЕНЬ ЗАЩИТЫ / КЛАСС	IP42 / 1	СИЛА ТОКА	0.6 А
ТИП МОРОЗИЛЬНИКА		КЛАСС ЭНЕРГЕТИЧЕСКОЙ ЭФФЕКТИВНОСТИ	A++
ОБЩИЙ ОБЪЕМ	293Л	ТИП ХЛАДАГЕНТА	R600a
ОБЪЕМ МОРОЗ.ОТДЕЛЕНИЯ	255Л	МАССА ХЛАДАГЕНТА	46г
МОЩЬ ЗАМОРАЖИВАНИЯ	16 кг/24 ч	МОЩНОСТЬ РАЗМОРОЗКИ (Вт)	175

Положитесь на компетентность производителя. Это гарантирует квалифицированно выполненный ремонт специалистами по эксплуатации, обслуживанию, ремонту и установке оборудования с использованием оригинальных запчастей.



Настоящая гарантия не распространяется на следующие случаи:

1. Не соблюдения требований Изготовителя, указанных в гарантийном документе;
2. Не соблюдения Потребителем правил установки, подключения, эксплуатации, хранения или транспортировки изделия, указанных в инструкции по эксплуатации;
3. Ремонта не уполномоченными на то лицами, если такой ремонт повлек за собой отказ изделия;
4. Разборки изделия, изменения конструкции и других вмешательств, непредусмотренных инструкцией по эксплуатации;
5. Неисправностей и повреждений, вызванных экстремальными условиями и действием непреодолимой силы (пожар, стихийные бедствия, и т.д.);
6. Повреждений техники или нарушений ее нормальной работы, вызванных животными или насекомыми;
7. Повреждений техники или нарушений ее нормальной работы, вызванных сверхнормативными отклонениями параметров сети электро-, газо-, или водоснабжения от номинальных значений;
8. Использования изделия для предпринимательской деятельности и/или в непредусмотренных целях;
9. Образования на нагревательных элементах избыточного слоя накипи (при повышенной жесткости воды необходима обработка соответствующими составами);
10. Попадания во внутренние рабочие объемы изделия посторонних предметов, мелких деталей одежды или остатков пищи;
11. Механических повреждениях изделия Потребителем (царапины, трещины, сколы и т.п.);
12. Потери товарного вида вследствие воздействия на изделие химических веществ;
13. Термических и других подобных повреждений, которые возникли в процессе эксплуатации;
14. Изделия со снятыми, измененными или нечитаемыми оригинальными серийными номерами. Для проверки наличия гарантии необходим номер модели и серийный номер, в составе которого указана дата производства.

Действует только на территории РФ / Valid for Russian Federation only



beko

ГАРАНТИЯ 2 ГОДА

<http://www.beko.com/ru-ru>

Адрес: Россия, 125040, г. Москва, вн.тер.г. муниципальный округ Беговой, Ленинградский пр-кт, д.15, стр.10, этаж 4
Телефон горячей линии **8-800-200-23-56** (Звонок бесплатный на всей территории России)

Гарантийный талон серия RUS №

Модель

Серийный номер

Дата продажи

Дата установки

Компания

Компания

Подпись продавца

Подпись мастера

ПЕЧАТЬ

ПЕЧАТЬ

Покупатель Телефон

Фамилия, Имя, Отчество

Изделие получено в полной комплектации,
проверялось в присутствии покупателя.

Покупатель с условиями гарантии ознакомлен.

Подпись Покупателя



Отрывные купоны гарантийного талона являются средством отчетности о выполнении сервисным центром гарантийных работ. Купон изымается из гарантийного талона после удовлетворения Ваших претензий.

beko

серия RUS №

Дата продажи

ПЕЧАТЬ
МАГАЗИНА

3

ГАРАНТИЯ 2 ГОДА

beko

серия RUS №

Дата продажи

ПЕЧАТЬ
МАГАЗИНА

2

ГАРАНТИЯ 2 ГОДА

beko

серия RUS №

Дата продажи

ПЕЧАТЬ
МАГАЗИНА

1

ГАРАНТИЯ 2 ГОДА

Место для наклейки кода изделия