

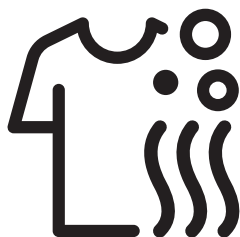

Veļas mašīna-Žāvētājs

Lietošanas rokasgrāmata



HTV 8746 XF



Lūdzu, vispirms izlasiet šo rokasgrāmatu!

Godātais klient!

Paldies, ka izvēlējāties Beko ierīci! Mēs ceram, ka ar šī ar augstas kvalitātes un mūsdienīgo tehnoloģiju ražotā ierīce spēš jums sniegt vislabāko pieredzi. Tāpēc pirms ierīces izmantošanas rūpīgi izlasiet visu lietotāja rokasgrāmatu un pārējos komplektācijā iekļautos dokumentus, kā arī saglabājiet tos izmantošanai turpmāk. Ja ierīce tiek nodota kādai citai personai, nododiet arī lietotāja rokasgrāmatu. Ievērojiet visus lietotāja rokasgrāmatā sniegtos brīdinājumus un informāciju. Visā rokasgrāmatā tiek izmantoti tālāk norādītie simboli:



BĪSTAMI!

- Brīdinājums par elektriskās strāvas triecienu.



BĪSTAMI!

- Brīdinājums par ierīces svaru



BĪSTAMI!

- Brīdinājums par aizdegšanās risku.



BRĪDINĀJUMS!

- Brīdinājums par bīstamām situācijām, kas apdraud dzīvību un īpašumu.



IEVĒROJIET PIESARDZĪBU!

- Veicamie piesardzības pasākumi.



INFORMĀCIJA

- Svarīga informācija vai noderīgi norādījumi par lietošanu.



- Izlasiet lietotāja rokasgrāmatu.



- Ierīces iepakojuma materiāli ir izgatavoti no otrreizēji pārstrādājamiem materiāliem atbilstoši noteikumiem.
- Neizmetiet iepakojuma materiālus kopā ar mājsaimniecības vai citiem atkritumiem. Nogādājiet to vietējās municipalitātes norādītajās iepakojuma materiālu savākšanas vietās.



- Allergy UK ir British Allergy Association zīmols. Šīs asociācijas apstiprinātais ieraksts ir "Seal of Approval" (Apstiprinājuma zīmogs). Ja uz kāda produkta redzat šo logotipu, tas kalpo kā apliecinājums tam, ka produkts ir zinātniski pārbaudīts, lai pierādītu, ka tas efektīvi samazina/izņem alergēnus no alergijas un astmas slimnieku vides vai arī produktā ir būtiski samazināts alergēnu/ķīmisko vielu saturs.



Šis produkts ir ražots, izmantojot jaunāko tehnoloģiju videi draudzīgos apstākļos.

1 Svarīgi norādījumi par drošību un vidi

Šajā sadaļā ir sniegtas drošības instrukcijas, kas palīdzēs izvairīties no traumu vai īpašuma bojājuma riska. Šo noteikumu neievērošana atceļ jebkāda veida garantiju.

1.1. Vispārējā drošība



UZMANĪBU!

- Šo ierīci var izmantot bērni no 8 gadu vecuma un personas ar ierobežotām fiziskajām, uztveres un garīgajām spējām vai bez pieredzes un zināšanām, ja viņi tiek uzraudzīti vai ir saņēmuši norādījumus par ierīces drošu izmantošanu un ar to saistītajiem riskiem. Bērni nedrīkst spēlēties ar ierīci. Bērni drīkst veikt šīs ierīces tīrīšanu un apkopi tikai kādas personas uzraudzībā. Neatstājiet ierīces tuvumā bez pieskatīšanas bērnus, kas jaunāki par 3 gadiem.



BRĪDINĀJUMS!

- Nekādā gadījumā nenovietojiet šo ierīci uz paklāja. Pretējā gadījumā gaisa plūsmas trūkums zem ierīces var izraisīt elektrisko detaļu pārkaršanu. Tas izraisīs ierīces darbības traucējumus.



INFORMĀCIJA

- Ierīces uzstādīšanu vienmēr uzticiet pilnvarotām personām. Ražotājs neuzņemas atbildību par bojājumiem, kas radušies nepilnvarotu personu veiktu procedūru rezultātā.

1.1.1. Elektrodrošība



BĪSTAMI!

- Ja ierīce ir bojāta, to nevajadzētu izmantot, kamēr ierīci nav salabojis pilnvarots pakalpojuma sniedzējs. Pastāv elektriskās strāvas trieciena risks!
- Nekad nemazgājiet šo ierīci, tai uzlejot ūdeni! Pastāv elektriskās strāvas trieciena risks!



UZMANĪBU!

- Lai izvairītos no iespējamā riska, kas saistīts ar bojātu elektrības kabeli, tā nomaina jāuztic ražotājam, garantijas apkopes sniedzējam vai līdzīgi kvalificētai personai (ieteicams, elektriķim).



BRĪDINĀJUMS!

- Kad ierīce netiek lietota, atvienojiet to no elektrotīkla kontaktligzdas.
- Nekādā gadījumā neaiztieciat kontaktspraudni ar mitrām rokām! Nekādā gadījumā neatvienojiet ierīci no kontaktligzdas, to velkot aiz kabeļa. Vienmēr velciet aiz kontaktspraudņa.
- Ierīces uzstādīšanas, apkopes, tīrīšanas un remonta laikā tā jāatvieno no barošanas avota.
- Nepievienojiet pagarinātājus vai elektrības sadalītājus.



INFORMĀCIJA

- Šī ierīce ir izstrādāta tā, lai atsāktu darbību pēc elektropadeves traucējumu beigšanās. Ja vēlaties atcelt programmu, skatiet sadaļu "Programmas atcelšana".

1.1.2. Ierīces drošība



BĪSTAMI!

- Nekādā gadījumā neveriet vaļā tvertnes durvis un neizņemiet filtru, ja tvertnē vēl ir ūdens. To darot, pastāv appludināšanas un karstā ūdens radītas traumas risks.



UZMANĪBU!

- Ūdens padeves un noliekšanas šļūtenēm vienmēr jābūt labi piestiprinātām un nebojātām. Pretējā gadījumā pastāv ūdens noplūdes risks.



INFORMĀCIJA

- Nemēģiniet atvērt bloķētas tvertnes durvis ar spēku. Durtiņas atvērsies uzreiz pēc mazgāšanas cikla beigām. Ja ierīce pēc programmas darbības beigām nav pietiekami atdzisusi, tvertnes durvis nevar atvērt. Pagaidiet, līdz ierīce atdziest. Ja durtiņas neatveras, izmantojiet risinājumus kļūdaī "Tvertnes durvis nevar atvērt", kuri piedāvāti sadaļā "Problēmu novēršana". Nemēģiniet atvērt tvertnes durvis ar spēku. Rīkojoties neatbilstoši, var sabojāt durvis un bloķēšanas mehānismu.
- Vietā, kurā šī ierīce tiks uzstādīta, ir jābūt durvīm bez atslēgas, aizbīdņa vai viras, kas varētu aizkavēt tvertnes durvju pilnīgu atvēršanos.
- Ievērojiet uz drēbju marķējuma un mazgājamā līdzekļa iepakojuma sniegtos norādījumus.
- Vienmēr lietojiet tikai veļas mašīnām piemērotus mazgāšanas līdzekļus, mīkstinātājus un piedevas.
- Neuzstādiēt un neatstādiēt ierīci vietās, kur tā var tikt pakļauta ārējās vides apstākļiem.
- Nespēlējieties ar ierīces vadības elementiem.
- Ja standarta prasību izpildīšanai ir nepieciešams termiskais slēdzis bez pašatgriezes, instrukcijās ierīcēm, kurās ir termiskais slēdzis bez pašatgriezes, kas tiek atiestatīts, atvienojot elektrotīklu, ir jāiekļauj:
UZMANĪBU: Lai izvairītos no briesmām, kas rodas no netīšas termiskā slēdža atiestatīšanas, šīs ierīces jaudas piegāde nedrīkst tikt nodrošināta caur ārēju komutācijas ierīci, piemēram, taimeri, vai būt savienota ar shēmu, ko regulāri ieslēdz un izslēdz utilitprogramma.

1.1.3. Brīdinājumi par žāvēšanu



BĪSTAMI!

- Ierīcē nedrīkst žāvēt veļu, kas iepriekš ir mazgāta, tīrīta, piesūcināta vai nosmērēta ar degvielu/gazoliņu, sausās tīrīšanas šķidrumiem vai citām uzliesmojošām/sprādzienbīstamām vielām, jo tās var izdalīt uzliesmojošu/sprādzienbīstamu tvaiku. Pretējā gadījumā pastāv ugunsbīstamība.
- Veļa, kas ir notraipīta ar augu eļļu, alkoholu, degvielu, gāzeļļu, traipu noņemšanas līdzekli, terpentīnu, vasku vai vaska noņēmēju, pirms žāvēšanas jāmazgā ar karstu ūdeni un lielu daudzumu mazgāšanas līdzekļa. Pretējā gadījumā pastāv ugunsbīstamība.
- Izmantojot žāvēšanas režīmu, nedrīkst žāvēt putu gumijas (lateksa) izstrādājumus, dušas cepurītes, ūdensnecaurlaidīgus tekstilizstrādājumus, apģērbus vai spilvenus ar gumijas apdari vai putu gumijas polsterējumu. Pretējā gadījumā pastāv ugunsbīstamība.
- Ja veļas mazgāšanai izmantojat veļas mazgāšanas bumbas, mērkausus vai veļas režģus, tie žāvēšanas laikā var sakust. Ja plānojat izmantot žāvēšanas funkciju, neizmantojiet šos izstrādājumus. Pretējā gadījumā pastāv ugunsbīstamība.
- Ja tīrīšanai izmantojat rūpnieciskās ķīmikālijas, neizmantojiet žāvēšanas funkciju. Pretējā gadījumā pastāv ugunsbīstamība.



BĪSTAMI!

- Pēc žāvēšanas neaizskariet tvertnes durvju stiklu ar kaillām rokām. Pastāv risks apdedzināties.
- Programmas pēdējais cikls ir paredzēts veļas atdzesēšanai līdz noteiktai temperatūrai, tādējādi pasargājot to no sabojāšanas. Ja atvērsiet durvis pirms atdzesēšanas procesa beigām, varat saskarties ar karstu tvaiku. Pastāv risks applaucēties.
- Ja žāvēšanas programmas tiek pārtrauktas (programmas atcelšanas vai strāvas padeves traucējumu dēļ), ierīcē esošā veļa var būt karsta. Esiet uzmanīgs.



UZMANĪBU!

- Neapturiet ierīces darbību pirms žāvēšanas programmas beigām. Ja tas ir jādara, izņemiet visu veļu, novietojiet to piemērotā vietā un pagaidiet, līdz tā atdziest.
- Jūsu ierīce ir paredzēta darbam temperatūrā no 0 līdz +35 °C.
- Vispiemērotākā apkārtējā temperatūra ierīces izmantošanai ir no +15 līdz +25 °C.
- Nodrošiniet, lai ierīcē neiekļūst mājdzīvnieki. Pirms ierīces izmantošanas pārbaudiet tās iekšpusi.
- Neievietojiet ierīcē pārāk daudz žāvēšanai paredzētas veļas. Ievērojiet žāvēšanai norādīto maksimālo veļas apjomu.



BRĪDINĀJUMS!

- Neizmantojiet ierīci, lai žāvētu ādas apģērbus vai apģērbus ar ādas detaļām (piemēram, ādas uzšuves uz džinsiem). Ādas detaļu krāsa var sabojāt pārējo veļu.
- Ja pastāv problēma, kuru nespējat atrisināt, izmantojot drošības instrukciju sadaļā sniegto informāciju, izslēdziet ierīci, atvienojiet to no elektropadeves un izsauciet pilnvarotu tehniskā atbalsta pārstāvi.
- Jūs varat izmantot savu veļas mazgājamo mašīnu-žāvētāju, lai tikai mazgātu, tikai žāvētu vai mazgātu un žāvētu veļu. Ierīci nedrīkst ilgstoši izmantot tikai slapjas veļas žāvēšanai. Lietojot ierīci tikai žāvēšanas nolūkiem, ik pēc 15 žāvēšanas cikliem palaidiet mazgāšanas programmu ar tukšu ierīci.
- Pirms ievietošanas mašīnā pārbaudiet katru veļas vienību un pārlicinieties, ka tajās vai to kabatās nav šķiltavu, sūknaudas, metāla priekšmetu, adatu utt.
- Ierīcē nedrīkst žāvēt apakšveļu ar metāla atbalsta daļām. Žāvēšanas laikā metāla atbalsta daļas var atdalīties un sabojāt ierīci. Ievietojiet to mazgāšanas maisiņā vai spilvendrānā.
- Nežāvējiet ierīcē lielus izstrādājumus, piemēram, tilla izstrādājumus, aizkarus, gultasveļu, segas un paklājus. Šie izstrādājumi var tikt sabojāti.



INFORMĀCIJA

- Nežāvējiet ierīcē nemazgātu veļu.
- Neizmantojiet mīkstinātājus vai antistatiskus līdzekļus, ja vien to nav ieteicis ražotājs.
- Tādi izstrādājumi kā veļas mīkstinātāji ir jāizmanto saskaņā ar ražotāja norādījumiem.
- Neizmantojiet ierīci, lai žāvētu zīda un vilnas izstrādājumus, kā arī līdzīgu smalkveļu. Pretējā gadījumā vilnas izstrādājumi var sarauties, bet smalkveļa var tikt sabojāta.
- Pirms mazgāšanas un žāvēšanas pārbaudiet apzīmējumus uz apģērba etiķetēm.

1.2. Paredzētā lietošana



INFORMĀCIJA

- Šī ierīce ir paredzēta izmantošanai mājas apstākļos. Tā nav piemērota rūpnieciskai lietošanai un ir izmantojama tikai tai paredzētajā nolūkā.
- Ierīce ir jāizmanto, lai mazgātu, izskalotu un izžāvētu tikai tos tekstilizstrādājumus, kuriem ir atbilstošs marķējums.
- Ražotājs neuzņemas nekādu atbildību par nepareizas izmantošanas vai transportēšanas šekām.
- Šīs ierīces kalpošanas laiks ir 10 gadi. Visu šo laiku būs pieejamas oriģinālās rezerves daļas ierīces pareizas darbības nodrošināšanai.
- Šī ierīce ir paredzēta izmantošanai mājāsaimniecībā un tamlīdzīgi, piemēram:
 - veikala personāla virtuves zonās, birojos un citā darba vidē;
 - lauku mājās;
 - viesnīcu klientu vajadzībām, moteļos un citās dzīvojamā ēku vidēs;
 - mītnēs ar gultasvietu un brokastīm;
 - daudzdzīvokļu namu vai mazgātavu koplietošanas zonās.

1.3. Bērnu drošība



UZMANĪBU!

- Neatstājiet ierīces tuvumā bez pieskatīšanas bērņus, kas jaunāki par 3 gadiem.
- Iepakojuma materiāli ir bīstami bērņiem. Glabājiet iepakojuma materiālus drošā vietā, kur tiem nevar piekļūt bērņi.
- Elektriskās ierīces ir bērņiem bīstamas. Neļaujiet bērņiem tuvoties ierīcei, kamēr tā darbojas. Neļaujiet viņiem spēlēties ar ierīci. Izmantojiet bloķēšanas funkciju, lai bērņi nevarētu traucēt ierīces darbību.
- Pirms iziešanas no telpas, kurā ierīce ir novietota, neaizmirstiet aizvērt tvertnes durvis.
- Glabājiet visus mazgāšanas līdzekļus un piedevas drošā vietā, kurā tiem nevar piekļūt bērņi, kā arī aizveriet mazgāšanas līdzekļa tvertni un hermētiski noslēdziet mazgāšanas līdzekļa iepakojumu.

1.4. Atbilstība Direktīvai par elektrisko un elektronisko iekārtu atkritumiem (EEIA) un atbrīvošanos no atkritumiem

Šīs ierīces sastāvā nav bīstamu un aizliegtu materiālu, kas iekļauti "Regulā par elektrisko un elektronisko iekārtu atkritumu pārvaldību". Ierīce atbilst EEIA Direktīvai.



Šī ierīce ir izgatavota no augstas kvalitātes sastāvdaļām un materiāliem, ko var atkārtoti izmantot un kas ir piemēroti otrreizējai pārstrādei. Tādēļ ierīces kalpošanas laika beigās neizmetiet to kopā ar parastajiem mājsaimniecības atkritumiem. Nogādājiet to elektriskā un elektroniskā aprīkojuma otrreizējās pārstrādes punkta savākšanas vietā. Lūdzu, noskaidrojiet tuvāko savākšanas vietu vietējā pašvaldībā.

Palīdziet aizsargāt vidi un dabas resursus, pārstrādājot vecās ierīces. Pirms atbrīvošanās no ierīces bērnu drošības dēļ nogrieziet elektrības kabeli un nolauziet tvertnes durvju bloķēšanas mehānismu, lai ierīce vairs nebūtu izmantojama. Atbilstība direktīvai par bīstamo vielu ierobežošanu elektroniskajā un elektriskajā aprīkojumā
Šī ierīce atbilst Direktīvas Nr. 2011/65/ES par bīstamu vielu izmantošanas ierobežošanu prasībām. Tās sastāvā nav šajā direktīvā norādīto kaitīgo un aizliegtu materiālu.

1.5. Informācija par iepakojumu

Ierīces iepakojums ir izgatavots no otrreizēji pārstrādājamiem materiāliem atbilstoši mūsu valsts noteikumiem par vides aizsardzību. Neatbrīvojieties no iepakojuma kopā ar parastajiem mājsaimniecības atkritumiem. Nogādājiet to vietējās pašvaldības norādītajās iepakojuma materiālu savākšanas vietās.

2. Jūsu veļas mašīna un žāvētājs

2.1. Pārskats

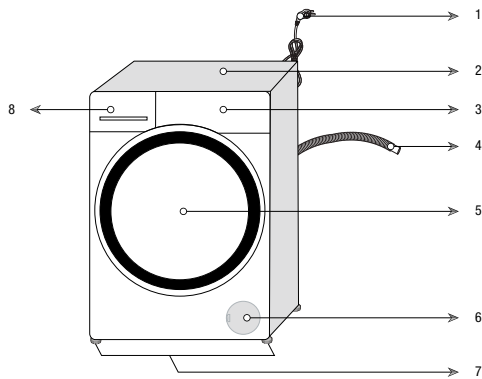

1. Strāvas kabelis	5. Tvertnes durvis
2. Augšējais panelis	6. Filtra vāks
3. Vadības panelis	7. Regulējamas kājiņas
4. Ūdens noteces šūtene	8. Mazgāšanas līdzekļa atvilktnē

2.2. Iepakojuma saturs



Strāvas kabelis



Ūdens noteces šļūtene

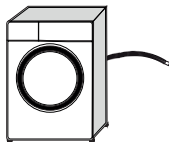

Transportēšanas skrūves

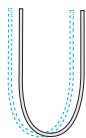

Galvenā ūdens iepļūdes šļūtene

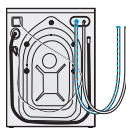

Šķidrā mazgāšanas līdzekļa nodalījums (*)



Lietotāja rokasgrāmata



Plastmasas aizbāžņu komplekts



INFORMĀCIJA

- Attēli šajā rokasgrāmatā ir shematiski un, iespējams, precīzi neatbilst jūsu iekārtai.

(*) Šis piederums var būt iekļauts ierīces komplektācijā atkarībā no jūsu ierīces modeļa.

2.3. Tehniskā specifikācija

Piegādātāja nosaukums vai prečzīme	Beko
Modeļa nosaukums	HTV 8746 XF 7161546400
Maksimālais centrifūgas ātrums (apgr./min.)	1400
Mazgāšanas jauda (kokvilna) (kg)	8
Žāvēšanas jauda (kokvilna) (kg)	5
Iebūvētās funkcijas	Nē
Augstums (cm)	84
Platums (cm)	60
Dziļums (cm)	59
Viena ūdens ietilpības atvere / Dubulta ūdens ietilpība	• / -
• Pieejams	
Elektrības padeve (V/Hz)	230 V / 50Hz
Kopējā strāva (A)	10
Kopējā jauda (W)	2200
Galvenais modeļa kods	1420



INFORMĀCIJA





SUPPLIER'S NAME

MODEL IDENTIFIER → (*)



A



A





























- Iekārtu datubāzē saglabāto modeļa informāciju varat skatīt, apmeklējot tālāk norādīto tīmekļa vietni un meklējot modeļa identifikācijas numuru (*), kas norādīts uz energomarķējuma.
<https://eprel.ec.europa.eu/>



BRĪDINĀJUMS!

- Patērēja vērtības ir piemērojamas gadījumos, kad bezvadu tīkla savienojums ir izslēgts.

Simbolu tabula

 Prewash (Priešmazgāšana)	 Fast (Ātrs)	 Fast+ (Ātrst+)	 Extra Rinse (Paspilņu skalošana)	 Extra Water (Paspilņu ūdens)	 Anti Crease (Saburzīšanās novēršana)	 Pet Hair Removal (Dzīvnieku spalvu noņemšana)	 Steam (Tvaiks)	 Night Mode (Nakts režīms)	 Soaking (Iemērkšana)	 Rinse Hold (Skalošanas apturēšana)	 Squeezing (Mērcēšana)	 AutoDose (Automātisks daudzums)	 Liquid Detergent Selection (Šķidrā mazgāšanas līdzekļa atlase)	 Softener Selection (Mīkstinātāja atlase)	
 Rinse (Skalošana)	 Spin+Drain (Izgrāšana un noļaušana)	 Drain (Noļaušana)	 Temperatura	 Spin (Izgrāšana)	 No Spin (Izgrāšana) (Auksts)	 Tap Water (Bez ūdens) (Auksts)	 No Water (Bez ūdens)	 Time Delay (Laika aiztve)	 Door (Durvju) Lock (Sīdēšana)	 Child (Bērnu) Lock (Sīdēšana)	 Iespējamā izslēgšana / pauze	 Pārtraukšana / pauze	 Spin Level (Ļaunuma daudzums)	 Add Garment (Ievietot veļu)	 Downloaded Program (Izvērtēta programma)
 Wash (Mazgāšana)	 End (Beigas)	 Atcelt	 AntiCrease+ (Saburzīšanās novēršana)	 Drying (Žāvēšana)	 Extra Dry (Ļoti sausa veļa)	 Cupboard Dry (Sausa skapī ietama veļa)	 Iron Dry (Sausa gudināma veļa)	 Taped Drying (Žāvēšana noteiktā laikā)							

3. Uzstādīšana

Lai sagatavotu ierīci izmantošanai, pārskatiet lietotāja rokasgrāmatā sniegto informāciju un pārliecinieties, vai jūsu mājā elektrības, ūdensvada un kanalizācijas sistēmas ir atbilstošas. Ja tādu nav, nepieciešamo darbu veikšanai izsaučiet kvalificētu speciālistu un atslēdznieku.

- Lai samazinātu vibrāciju un trokšņus, ir ieteicams atstāt brīvu vietu ierīces sānos
- Ierīces uzstādīšanas vietā nedrīkst būt slēdzamas, bīdāmas vai eņģes iekārtas durvis, kas traucē tvertnes durvju pilnīgu atvēršanu.
- Darbiniet ierīci labi vēdinātā vietā, kur nav putekļu.
- Nenovietojiet uz veļas mašīnas siltuma avotus, piemēram, plīti, gludekļus, cepeškrāsnis un citas ierīces, un neliešiet tās, tur novietotas.

3.2. Iepakojuma stiprinājumu noņemšana



Lai noņemtu iepakojuma stiprinājumus, sasveriet ierīci slīpi uz aizmuguri. Noņemiet pie lentes pievienotos iepakojuma stiprinājumus.



BĪSTAMI!

- Jūsu ierīce ir smaga. Noņemiet iepakojuma stiprinājumus tā, kā tas ir parādīts attēlā.
- Uzmanieties, lai šis procedūras laikā roka neieķeras zem ierīces.

3.3. Transportēšanas laikā izmantoto skrūvju noņemšana



IEVĒROJIET PIESARDZĪBU!

- Nenovietojiet transportēšanas skrūves pirms iepakojuma stiprinājumu noņemšanas.
- Pirms veļas mašīnas izmantošanas noņemiet transportēšanas skrūves. Pretējā gadījumā ierīci var sabojāt.

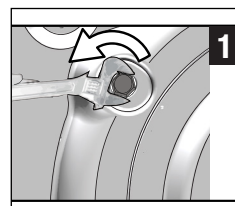

1. Ar instrumentu atskrūvējiet visas skrūves, līdz tās brīvi griežas.



BĪSTAMI!

- Nodrošiniet, lai ierīces uzstādīšanu un pievienošanu elektrotīklam veic kompetentas personas. Ražotājs neuzņemas atbildību par bojājumiem, kas radušies nepilnvarotu personu veiktu procedūru rezultātā.



BĪSTAMI!

- Jūsu ierīce ir pārāk smaga, lai to varētu nest viena persona.



BRĪDINĀJUMS!

- Pirms uzstādīšanas vizuāli pārbaudiet, vai nav redzami ierīces bojājumi. Ja ir redzami bojājumi, neuzstādi ierīci. Bojātas ierīces var radīt risku jūsu drošībai.



IEVĒROJIET PIESARDZĪBU!

- Par novietošanas vietas sagatavošanu un pievienošanu elektrotīklam, ūdensvadam un kanalizācijai ir atbildīgs pats klients.
- Pārbaudiet, vai ūdens iepļūdes un noliešanas šļūtenes un elektrības kabelis nav salocīti, iespiesti vai saspiesti, iebīdot ierīci tās vietā pēc uzstādīšanas vai tīrīšanas veikšanas.

3.1. Piemērota uzstādīšanas vieta

- Novietojiet ierīci uz cietas un līdzenas grīdas. Novietojiet ierīci uz paklāja ar garu uzkārsumu vai citām līdzīgām virsmām.
- Ja uz grīdas ir pakāpieni, novietojiet ierīci tuvu pakāpienu malām. Tāpat novietojiet ierīci uz platformas.
- Nelieciet ierīci uz elektrības kabeļa.
- Neuzstādi ierīci vietās, kurās temperatūra kļūst zemāka par 0 °C. (Skatiet sadaļu Brīdinājumi par žāvēšanu)

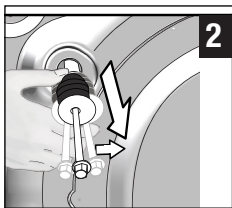

2. Noņemiet transportēšanas skrūves, mazliet tās pagriežot.

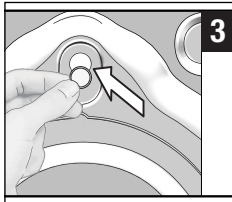

3. Caurumos uz aizmugurējā paneļa ievietojiet vāciņus, kas atrodami lietotāja rokasgrāmatas maisīnā.



INFORMĀCIJA

- Uzglabājiet transportēšanas skrūves drošā vietā, lai tās varētu izmantot, ja nākotnē ierīce būs atkal jāpārvieta.
- Nekādā gadījumā nepārvietojiet ierīci, ja transportēšanas skrūves nav cieši nostiprinātas.

3.4. Pievienošana ūdensvadam



INFORMĀCIJA

- Ierīces darbībai nepieciešams ūdensvada spiediens no 1 līdz 10 bāriem (0,1–1MPa). Lai ierīce vienmērīgi darbotos, no pilnīgi atvērta krāna vienas minūtes laikā jāiztek 10–80 litriem ūdens. Ja ūdens spiediens ir lielāks, piestipriniet vārstu spiediena samazināšanai.



BRĪDINĀJUMS!

- Modeļus, kas pievienojami tikai pie viena krāna, nedrīkst pievienot karstā ūdens krānam. Ja to izdarīsiet, veļa tiks sabojāta vai arī ierīce pārslēgsies aizsardzības režīmā un nedarbosies.
- Kopā ar jauno ierīci neizmantojiet vecas vai lietotas ūdens ieplūdes šļūtenes. Tas var padarīt veļu traipainu.

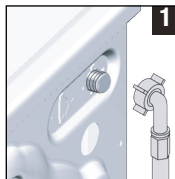

1. Pievienojiet veļas mašīnas ūdens ieplūdes atverei īpašu šļūteni, kas ietilpst ierīces komplektācijā.



BRĪDINĀJUMS!

- Pārbaudiet, vai ierīces uzstādīšanas laikā ir pareizi pievienota aukstā ūdens padeve. Pretējā gadījumā veļa mazgāšanas procesa laikā būs karsta un ātrāk nodilīs.

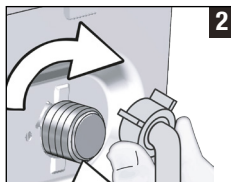

2

2. Ar roku stingri pievelciet šļūtenes uzgriežņus. Nekādā gadījumā uzgriežņu pievilksanai neizmantojiet instrumentu.



3

3. Pēc šļūtenņu pievienošanas līdz galam atveriet krānus, lai pārbaudītu, vai savienojuma vietās nenotiek ūdens noplūde.

Ja konstatējat noplūdi, aizgrieziet krānu un noņemiet uzgriezni. Pēc blīves pārbaudīšanas vēlreiz uzmanīgi pievelciet uzgriezni. Lai novērstu ūdens noplūdi, turiet krānus aizvērtus, kamēr veļas mašīna netiek izmantota.

3.5. Pievienošana notekcaurulei

- Pievienojiet novadcaurules šļūtenes galu tieši pie kanalizācijas sistēmas, izlietnes vai vannas notekcaurules.



BRĪDINĀJUMS!

- Ja ūdens noliešanas laikā šļūtene izslīdēs no ietvara, māja var tikt appludināta. Turklāt augstas mazgāšanas temperatūras dēļ pastāv arī applaucēšanās risks. Lai novērstu šādas situācijas rašanos un nodrošinātu vienmērīgu ūdens ieplūdi un noliešanu no veļas mašīnas, stingri nostipriniet noliešanas šļūtenes galu, lai tas neizslīd.

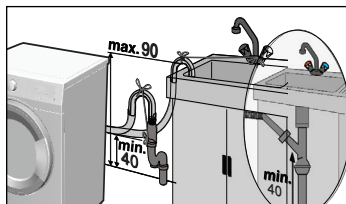
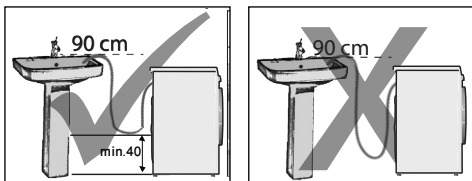

- Pievienojiet novadcaurules šļūteni vismaz 40 cm augstumā, tomēr ne augstāk par 90 cm.
- Ja caurule ir izvietota vienādā līmenī ar grīdu (vai vismaz 40 cm virs tās) un vēlāk tiek pacelta, tas apgrūtina ūdens nolaišanu, un, izņemot veļu no ierīces, veļa var būt ļoti slapja. Tādēļ ievērojiet attēlā norādīto augstumu.
- Lai novērstu netīrā ūdens ieplūšanu atpakaļ veļas mašīnā un nodrošinātu tā vieglu noliešanu, neiemērciet šļūtenes galu netīrā ūdenī un neievietojiet to notekā dziļāk par 15 cm. Ja šļūtene ir pārāk gara, nogrieziet to īsāku.
- Šļūtenes galu nedrīkst saliekt, uz šļūtenes nedrīkst uzkāpt un šļūteni nedrīkst iespiest starp noteku un veļas mašīnu.
- Ja šļūtene ir pārāk īsa, pievienojiet tai oriģinālo šļūtenes pagarinātāju. Šļūtene nedrīkst būt garāka par 3,2 m. Lai novērstu ūdens noplūdi, šļūtenes pagarinātājs un noliešanas šļūtene ir jāsavieno ar piemērotu skavu tā, lai šos izstrādājumus nevarētu atvienot.

3.6. Kājiņu noregulēšana

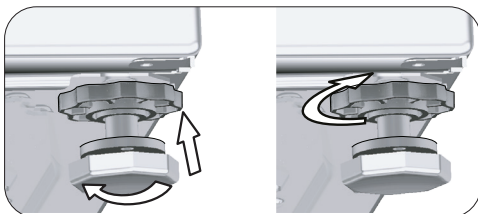
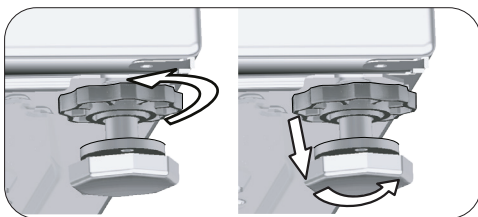

BRĪDINĀJUMS!

- Izmantošanas vietā nostipriniet ierīces kājiņas tā, lai ierīce būtu labi līdzsvarota.
 - Līdzsvarojiet ierīci, noregulējot tās kājiņas.
 - Pārbaudiet, vai ierīce nekustas, pa diagonāli uzspiežot uz ierīces augšējiem stūriem.
 - Pretējā gadījumā ierīce var izkustēties no vietas un radīt problēmas, kas saistītas ar saspiešanu, troksni un vibrāciju.
 - Pretuzgriežņu atskrūvēšanai neizmantojiet nekādus instrumentus. Pretējā gadījumā pretuzgriežņi var tikt sabojāti.
- a) Ar rokām atskrūvējiet uz kājiņām izvietotos bloķēšanas uzgriežņus.
 - b) Noregulējiet kājiņas, līdz ierīce ir novietota stabili un vienā līmenī.
 - c) Vēlreiz ar rokām pievelciet visus bloķēšanas uzgriežņus.

3.7. Pievienošana elektrotīklam

- Pievienojiet šo ierīci pie iezemētas kontaktligzdas ar 16 A drošinātāju. Mūsu uzņēmums neuzņemas atbildību par bojājumiem, kas tiks nodarīti veļas mašīnai, izmantojot bez iezemējuma atbilstoši vietējiem noteikumiem.
- Savienojumam ir jāatbilst valsts noteikumiem.
 - Elektrības kontaktligzdas ķēdes elektroinstalācijai ir jāatbilst ierīces prasībām. Ir ieteicams izmantot zemesslēguma ķēdes pārtraucēju (Ground Fault Circuit Interrupter — GFCI).
 - Elektrības kabelim pēc uzstādīšanas jāatrodas viegli pieejamā vietā.
 - Ja mājās uzstādītā drošinātāja vai slēgiekārtas pašreizējā pretestība ir mazāka par 16 ampēriem, lūdziet, lai kvalificēts elektriķis uzstāda 16 ampēru drošinātāju.
 - Sadaļā "Tehniskā specifikācija" norādītajam spriegumam jāatbilst jūsu elektrotīkla spriegumam.





BĪSTAMI!

- Bojātus elektrības kabelus drīkst nomainīt pilnvarots pakalpojumu sniedzējs.

3.8. Ierīces transportēšana

1. Pirms ierīces transportēšanas to atvienojiet no barošanas avota.
2. Atvienojiet ūdens noliešanas un iepļūdes šļūtenes.
3. Nolejiet visu ierīcē palikušo ūdeni. Skatiet. 6.5. sadaļu.
4. Ievietojiet transportēšanas laikā izmantojamās skrūves to izņemšanas procedūrai pretējā secībā. Skatiet. 3.3. sadaļu.

	BĪSTAMI!
<ul style="list-style-type: none">• Jūsu ierīce ir pārāk smaga, lai to varētu nest viena persona.• Jūsu ierīce ir smaga; tā ir jānes divām personām, īpaši uzmanīgi pārvietojoties pa kāpnēm. Ja ierīce uzkrīt jums virsū, varat gūt traumas.	

	BRĪDINĀJUMS!
<ul style="list-style-type: none">• Iepakojuma materiāli ir bīstami bērniem. Glabājiet iepakojuma materiālus drošā vietā, kur tiem nevar piekļūt bērni.	

	INFORMĀCIJA
<ul style="list-style-type: none">• Nekādā gadījumā nepārvietojiet ierīci, ja transportēšanas skrūves nav cieši nostiprinātas.	

4 Sagatavošana

4.1. Veļas šķirošana

- * Izšķirojiet veļu atbilstoši auduma veidam, krāsai un netīrības pakāpei, kā arī pieļaujamajai ūdens temperatūrai.
- * Vienmēr ievērojiet uz apģērba etiķetēm dotos norādījumus.

4.2. Veļas sagatavošana mazgāšanai

- Krūšturi un izstrādājumi ar metāla detaļām, piemēram, sprādzēm vai pogām, bojā ierīci. Noņemiet metāla detaļas vai pirms mazgāšanas šādus izstrādājumus ievietojiet kokvilnas veļas maisiņā vai kokvilnas spilvendrānā. Tāpat žāvēšanas laikā šāda veida izstrādājumi var pārkarst un sabojāt pārējo veļu. Neizmantojiet ierīci šādu izstrādājumu žāvēšanai.
- Ievietojiet mazākus apģērba gabalus, piemēram, bērnu zeķītes un neilona zeķes, kokvilnas veļas maisiņā vai kokvilnas spilvendrānā.
- Ievietojiet tvirtnē aizkarus, tos nespiežot. Noņemiet aizkaru stiprinājumus. Nežāvējiet ierīcē tilla aizkarus.
- Aizveriet rāvējslēdzējus, piešūjiet vaļīgās pogas, sašūjiet atirusās vīles un salabojiet iepļisušās drēbes.
- Tādu izstrādājumu mazgāšanai, kas marķēti kā "mazgājami veļas mašīnā" vai "mazgājami ar rokām", izmantojiet tikai atbilstošas programmas. Žāvējiet tos, pakarīnot vai izklājot uz plakanas virsmas. Neizmantojiet ierīci šādu izstrādājumu žāvēšanai.
- Nemazgājiet krāsainās un baltās drēbes kopā. Jaunas, tumšas kokvilnas drēbes var iekrāsot pārējo veļu. Mazgājiet tās atsevišķi.
- Lietojiet tikai veļas mašīnām piemērotas krāsas/krāsvielas un katlakmens tīrīšanas līdzekļus. Vienmēr ievērojiet uz iepakojuma sniegtos norādījumus.



INFORMĀCIJA

- Drēbes, kas noputējušas ar miltiem, kaļķu putekļiem, piena pulveri un tam līdzīgām vielām, pirms ievietošanas veļas mašīnā ir rūpīgi jāzūpina. Šādas putekļu un pulveru daļiņas, kas atrodas uz drēbēm, var laika gaitā sakrāties uz ierīces iekšējām daļām un radīt bojājumus.
- No angoras vilnas izgatavotās drēbes pirms mazgāšanas ielieciet uz pāris stundām saldētavā. Tādējādi tiks mazināta materiāla savēlšanās.
- Mazgājot bikses un smalkveļu, izgrieziet tās uz ārpusi.
- Grūti izmazgājami traipi pirms mazgāšanas ir pareizi jāapstrādā. Ja neesat pārliecināts, kā rīkoties, vērsieties ķīmiskajā tīrītavā.
- Izņemiet no kabatām visus priekšmetus, piemēram, monētas, pildspalvas un papīra saspraudes; ja iespējams, izgrieziet kabatas uz ārpusi un notīriet. Šādi priekšmeti var sabojāt ierīci vai radīt troksni.

4.3. Enerģijas un ūdens taupīšanas padomi

Tālāk sniegtā informācija jums palīdzēs izmantot iekārtu ekoloģiski un ekonomiski, ietaupot enerģiju un ūdeni.

- Izmantojiet iekārtu ar izvēlētajai programmai atbilstošu lielāko ievietotās veļas daudzumu, tomēr to nepārslogojiet. Skatīt “Programmu izvēles un patēriņa tabulu”.
- Ievērojiet uz mazgāšanas līdzekļu iepakojuma sniegtos norādījumus.
- Mazgājiet nedaudz netīru veļu zemā temperatūrā.
- Izmantojiet ātrākas programmas, lai mazgātu neliela apjoma nedaudz netīru veļu.
- Neizmantojiet priekšmazgāšanu un augstu temperatūru veļai, kas nav ļoti netīra vai notraipīta.
- Ja plānojat veļu žāvēt žāvētājā, izvēlieties mazgāšanas laikā ieteikto vislielāko centrifūgas ātrumu.
- Nepārsniedziet uz mazgāšanas līdzekļa iepakojuma ieteikto mazgāšanas līdzekļa daudzumu.

4.4. Pirmā lietošanas reize



Pirms sākat izmantot ierīci, pārļiecinieties, vai visi sagatavošanās darbi ir veikti atbilstoši norādījumiem sadaļās “Svarīgi norādījumi par drošību un vidi” un “Uzstādīšana”.

Lai sagatavotu ierīci veļas mazgāšanai, izpildiet programmas “Tvertnes tīrīšana” pirmo darbību. Ja jūsu veļas mašīnai nav šīs programmas, tad izmantojiet 6.2. nodaļā aprakstīto metodi.



INFORMĀCIJA

- Izmantojiet veļas mašīnām piemērotu līdzekli kaļķakmens veidošanās novēršanai.
- Ražošanas kvalitātes kontroles procesa dēļ ierīcē ir palicis mazliet ūdens. Tas nekaitē ierīcei.

4.5. Pareizs ievietojamās veļas daudzums

Maksimālais ievietojamās veļas daudzums ir atkarīgs no veļas tipa, netīruma pakāpes un izvēlētajas mazgāšanas programmas. Ierīce automātiski noregulē ūdens daudzumu atkarībā no ievietotās veļas svara.



UZMANĪBU!

- Ievērojiet sadaļā “Programmu un patēriņa tabula” sniegtos norādījumus. Ja būs ievietots pārāk liels veļas daudzums, veļas mašīnas mazgāšanas veikspēja samazināsies. Turklāt tas var radīt arī troksni un vibrāciju. Lai nodrošinātu labu žāvēšanu, neievietojiet ierīcē vairāk veļas nekā ieteicams.

Veļas veids	Svars (g)	Veļas veids	Svars (g)
Peldmētelis	1200	Roku dvieļi	100
Servietes	100	Naktskreklis	200
Palagi	700	Apakšveļa	100
Palagi	500	Vīriešu darba krekli	600
Spilvendrānas	200	Vīriešu krekli	200
Galdauti	250	Vīriešu pidžamas	500
Dvieļi	200	Blūzes	100

4.6. Veļas ievietošana

1. Atveriet tvertnes durvītas.
2. Ievietojiet veļu ierīcē brīvi.
3. Aizspiediet tvertnes durvītas, līdz dzirdat, ka tās fiksējas. Pārbaudiet, vai apgērbs nav iekāries durvīs.



INFORMĀCIJA

- Programmas izpildes laikā tvertnes durvītas ir bloķētas. Durvītas tiks atbloķētas uzreiz pēc tam, kad būs pabeigta mazgāšanas programma. Ja pēc programmas beigām ierīces iekšpuse ir pārāk karsta, tvertnes durvis varēs atvērt tikai pēc temperatūras samazināšanās. Ja durvītas neatveras, izmantojiet risinājumus kļūdai "Tvertnes durvis nevar atvērt", kuri sniegti sadaļā "Problēmu novēršana".



UZMANĪBU!

- Ja veļa ir nepareizi ievietota, veļas mašīna var radīt troksni un vibrēt.

4.7. Mazgāšanas līdzekļa un mīkstinātāja lietošana



INFORMĀCIJA

- Izmantojot mazgāšanas līdzekli, mīkstinātāju, stērķeli, krāsvielu, balinātāju vai atkaļķotāju, uzmanīgi izlasiet mazgāšanas līdzekļa ražotāja norādījumus uz iepakojuma un lietojiet ieteikto mazgāšanas līdzekļa daudzumu. Izmantojiet mērtrauciņu, ja tas ir pieejams.

4.7.1. Mazgāšanas līdzekļa atvilktnē

Mazgāšanas līdzekļa atvilktnē ir trīs nodalījumi:

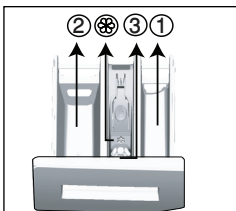

- (1) priekšmazgāšanai;
- (2) galvenajai mazgāšanai;
- (3) mīkstinātājam;
- (⊗) papildus ir ierīkots arī sifons mīkstinātāja nodalījumā.

4.7.2. Mazgāšanas līdzeklis, veļas mīkstinātājs un citi tīrīšanas līdzekļi

- Mazgāšanas līdzekli un mīkstinātāju pievienojiet pirms mazgāšanas programmas palaišanas.
- Nekad neatstājiet mazgāšanas līdzekļa atvilktni atvērtu, kad noris mazgāšanas programma!
- Izmantojot programmu bez priekšmazgāšanas, neievietojiet mazgāšanas līdzekli priekšmazgāšanas nodalījumā (nodalījumā Nr. 1).

- Izmantojot programmu ar priekšmazgāšanu, ievietojiet šķidro mazgāšanas līdzekli priekšmazgāšanas nodalījumā (nodalījumā Nr. 1).
- Neizvēlieties programmu ar priekšmazgāšanu, ja izmantojat mazgāšanas līdzekļa maisiņu vai dozatora bumbu. Ievietojiet mazgāšanas līdzekļa maisiņu vai dozatora bumbiņu tieši veļas mašīnas tvertnē, pa vidu veļai. Izņemiet tos pēc žāvēšanas cikla beigām.
- Ja izmantojiet šķidro mazgāšanas līdzekli, neaizmirstiet ievietot šķidrā mazgāšanas līdzekļa trauciņu galvenajā mazgāšanas līdzekļa nodalījumā (nodalījumā Nr. 2).
- Ja ierīce ir uzsākusi žāvēšanas procesu, nepievienojiet mazgāšanas līdzekļus (šķidro mazgāšanas līdzekli, mīkstinātāju u. tml.).

4.7.3. Mazgāšanas līdzekļa veida izvēle

Izmantojamais mazgāšanas līdzekļa veids ir atkarīgs no mazgāšanas programmas, auduma veida un krāsas.

- Izmantojiet dažādus mazgāšanas līdzekļus krāsainajai un baltajai veļai.
- Mazgājiet smalko veļu tikai ar īpašiem tai paredzētiem mazgāšanas līdzekļiem (šķidro mazgāšanas līdzekli, šampūnu vilnas izstrādājumiem utt.) un ieteiktajās programmās.
- Mazgājot tumšas krāsas drēbes un vatētas segas, ieteicams lietot šķidro mazgāšanas līdzekli.
- Mazgājiet vilnas drēbes ieteiktajā programmā ar īpašiem vilnas izstrādājumiem paredzētiem mazgāšanas līdzekļiem
- Dažādiem apģērbiem ieteiktās programmas skatiet programmu aprakstu sadaļā.
- Visi mazgāšanas līdzekļu ieteikumi attiecas uz pieejamo programmu temperatūras diapazona izvēli.



UZMANĪBU!

- Izmantojiet tikai īpaši veļas mašīnām paredzētus mazgāšanas līdzekļus.
- Neizmantojiet ziepju pulveri.

4.7.4. Mazgāšanas līdzekļa daudzuma noteikšana

Izmantojamais mazgāšanas līdzekļa daudzums ir atkarīgs no veļas daudzuma, netīrības pakāpes un ūdens cietības.

- Nepārsniedziet uz iepakojuma norādīto izmantojamo mazgāšanas līdzekļa daudzumu, lai izvairītos no pārmērīgas putu veidošanās un nepietiekamas veļas izskalošanas, ietaupītu naudu, kā arī aizsargātu apkārtējo vidi.
- Nelielam daudzumam veļas vai nedaudz netīriem apģērbiem izmantojiet mazāk mazgāšanas līdzekļa.

4.7.5. Mīkstinātāju izmantošana

Ielejiet mīkstinātāju mazgāšanas līdzekļa atvilktnes mīkstinātāja nodalījumā.

- Nepārsniedziet uz mīkstinātāja nodalījuma norādīto maksimālo līmeņa atzīmi (>max<).
- Ja mīkstinātājs vairs nav šķidrums vai tas ir mazgāšanas līdzekļa koncentrāts, pirms ieliešanas mazgāšanas līdzekļa atvilktnē to atšķaidiet ar ūdeni.

4.7.6. Šķidro mazgāšanas līdzekļu izmantošana

4.7.6.1. Ja ierīce ir bez šķidrā mazgāšanas līdzekļa trauciņa, veiciet tālāk norādītās darbības.

- Ievietojiet šķidrā mazgāšanas līdzekļa trauciņu nodalījumā Nr. 2.
- Ja mazgāšanas līdzeklis vairs nav šķidrums, pirms ievietošanas nodalījumā atšķaidiet to ar ūdeni.

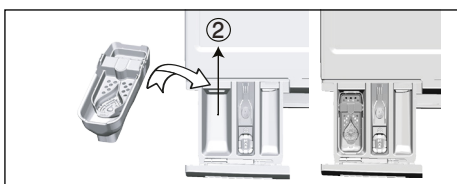

4.7.6.2. Ja ierīce ir bez šķidrā mazgāšanas līdzekļa rīks:

- Ja vēlaties izmantot šķidro mazgāšanas līdzekli, pavelciet rīku uz savu pusi. Daļa, kas tiks nolaista, kalpos kā šķidrā mazgāšanas līdzekļa barjera.
- Ja nepieciešams, skalojiet rīku ar ūdeni, kad tas ir uzstādīts vai noņemts.
- Ja izmantojat pulverveida mazgāšanas līdzekli, rīks jānostiprina augšējā pozīcijā.

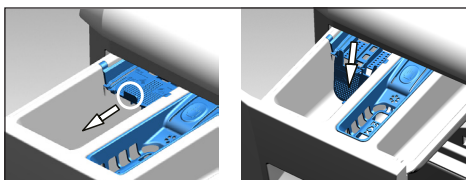

4.7.6.3. Ja ierīce ir bez šķidrā mazgāšanas līdzekļa trauciņa, veiciet tālāk norādītās darbības

- Nelietojiet šķidro mazgāšanas līdzekli priekšmazgāšanai programmā ar priekšmazgāšanu.
- Kopā ar palaišanas aizkavēšanas funkciju izmantots šķidrums mazgāšanas līdzeklis padarīs veļu pleķainu. Ja izmantojat palaišanas aizkavēšanas funkciju, neizmantojiet šķidro mazgāšanas līdzekli.

4.7.7. Želejas un tablešu veida mazgāšanas līdzekļa izmantošana

- Ja želejveida mazgāšanas līdzeklis ir šķidrās konsistences un ierīce ir bez īpaša šķidrā mazgāšanas līdzekļa nodalījuma, tad ievietojiet želejveida mazgāšanas līdzekli galvenajā mazgāšanas līdzekļa nodalījumā pirmās ūdens ieliešanās laikā. Ja veļas mašīnai ir šķidrā mazgāšanas līdzekļa nodalījums, pirms programmas palaišanas ielejiet mazgāšanas līdzekli šajā nodalījumā.
- Ja želejveida mazgāšanas līdzeklis nav šķidrās konsistences vai ir kapsulas formā, pirms mazgāšanas sākšanas ievietojiet to tieši tvertnē.
- Pirms mazgāšanas sākšanas ievietojiet mazgāšanas līdzekļa tabletes galvenā mazgāšanas līdzekļa nodalījumā (nodalījumā Nr. 2) vai tieši tvertnē.



INFORMĀCIJA

- Mazgāšanas līdzekļa tabletes var atstāt nogulsnes mazgāšanas līdzekļa nodalījumā. Ja tā notiek, nākamajās mazgāšanas reizēs ievietojiet mazgāšanas līdzekļa tableti pa vidu veļai, netālu no tvertnes apakšas.



INFORMĀCIJA

- Neizmantojiet priekšmazgāšanas funkciju, ja izmantojat mazgāšanas līdzekļa tabletes vai želejveida mazgāšanas līdzekli.
- Pirms žāvēšanas atcerieties izņemt no tvertnes priekšmetus, piemēram, plastmasas mazgāšanas līdzekļa konteineru.

4.7.8. Veļas cietes izmantošana

- Ievietojiet šķidro stērķeli, pulverveida stērķeli vai krāsvielu mīkstinātāja nodalījumā.
- Mazgāšanas cikla laikā vienlaicīgi neizmantojiet mīkstinātāju un stērķeli.

- Pēc stērķeles izmantošanas izslaukiet ierīces iekšpusi ar mitru un tīru lupatiņu.

4.7.9. Balinātāja izmantošana

- Izvēlieties programmu ar priekšmazgāšanu un pievienojiet balināšanas līdzekli tās sākumā. Nelieciet mazgāšanas līdzekli priekšmazgāšanas nodalījumā. Cita iespēja: izvēlieties programmu ar papildu žāvēšanu, ievietojiet balinātāju tukšā mazgāšanas līdzekļa nodalījumā un, kad displejā tiek rādīta pirmā skalošanas reize, ielejiet tajā pašā nodalījumā 1 glāzi ūdens.
- Neizmantojiet kopā sajauktu balinātāju un mazgāšanas līdzekli.
- Izmantojiet tikai nelielu balinātāja daudzumu (apm. 50 ml) un pēc tam kārtīgi izskalojiet veļu, jo balinātājs rada ādas kairinājumu. Nelejiet balinātāju tieši uz veļas un neizmantojiet to krāsainajai veļai.

- Izmantojot balinātājus uz skābekļa bāzes, izvēlieties programmu, kura mazgā zemā temperatūrā.
- Balinātāju uz skābekļa bāzes var izmantot kopā ar mazgāšanas līdzekli. Tomēr, ja tam ir atšķirīga konsistence, vispirms ievietojiet mazgāšanas līdzekli mazgāšanas līdzekļa nodalījumā Nr. 2 un pagaidiet, līdz mašīna kopā ar ūdeni paņems mazgāšanas līdzekli. Kamēr tiek turpināta ūdens ielešana veļas mašīnā, ielejiet balināšanas līdzekli tajā pašā nodalījumā.

4.7.10. Atkaļķotāja izmantošana

- Ja nepieciešams, izmantojiet tikai piemērotus atkaļķotājus tīrīšanas līdzekļus, kas īpaši paredzēti veļas mazgāšanas mašīnām.

4.8. Ieteikumi efektīvai veļas mazgāšanai

		Apģērbs			
		Baltas un gaišas krāsas drēbes	Krāsaina veļa	Melnās/ tumšas krāsas drēbes	Smalkveļa/ Vilna/Zīds
		(Ieteicamais temperatūras diapazons atkarībā no netīrības pakāpes: 40–90°C)	(Ieteicamais temperatūras diapazons ir atkarīgs no netīrības pakāpes: auksts ūdens, -40°C)	(Ieteicamais temperatūras diapazons ir atkarīgs no netīrības pakāpes: auksts ūdens, -40°C)	(Ieteicamais temperatūras diapazons ir atkarīgs no netīrības pakāpes: auksts ūdens, -30°C)
Netīrības pakāpe	Ļoti netīra veļa (grūti iztīrāmi traipi, piemēram, zāles, kafijas, augļu un asins traipi)	Var būt nepieciešama priekšmazgāšana vai traipu iepriekšēja apstrāde. Baltajai veļai ieteicams veļas pulverus un šķīdros mazgāšanas līdzekļus var izmantot tādā apjomā, kāds ieteicams ļoti netīrai veļai. Māla un augsnes traipu un pret balinātājiem jutīgu traipu tīrīšanai ieteicams izmantot veļas pulverus.	Krāsainajai veļai ieteicams veļas pulverus un šķīdros mazgāšanas līdzekļus var izmantot tādā apjomā, kāds ieteicams ļoti netīrai veļai. Māla un augsnes traipu un pret balinātājiem jutīgu traipu tīrīšanai ieteicams izmantot veļas pulverus. Vajadzētu izmantot tādus mazgāšanas līdzekļus, kuri nesatur balinātāju.	Krāsainajai un tumšajai veļai piemērotos šķīdros mazgāšanas līdzekļus var izmantot daudzumā, kas ieteikts ļoti netīrai veļai.	Izvēlieties šķīdros mazgāšanas līdzekļus, kas paredzēti smalkveļai. Vilnas un zīda drēbes ir jāmazgā ar īpašiem vilnai paredzētiem mazgāšanas līdzekļiem.
	Vidēji netīra veļa (piemēram, netīras apģērba apakšes un aproces)	Baltajai veļai ieteicams veļas pulverus un šķīdros mazgāšanas līdzekļus var izmantot tādā apjomā, kāds ieteicams vidēji netīrai veļai.	Krāsainajai veļai ieteiktos veļas pulverus un šķīdros mazgāšanas līdzekļus var izmantot daudzumā, kas ieteikts vidēji netīrai veļai. Vajadzētu izmantot tādus mazgāšanas līdzekļus, kuri nesatur balinātāju.	Krāsainajai un tumšajai veļai piemērotos šķīdros mazgāšanas līdzekļus var izmantot daudzumā, kas ieteikts vidēji netīrai veļai.	Izvēlieties šķīdros mazgāšanas līdzekļus, kas paredzēti smalkveļai. Vilnas un zīda drēbes ir jāmazgā ar īpašiem vilnai paredzētiem mazgāšanas līdzekļiem.
	Mazliet netīra veļa (bez redzamiem traipiem)	Baltajai veļai ieteiktos veļas pulverus un šķīdros mazgāšanas līdzekļus var izmantot tādā apjomā, kāds ieteicams mazliet netīrai veļai.	Krāsainajai veļai ieteiktos veļas pulverus un šķīdros mazgāšanas līdzekļus var izmantot daudzumā, kas ieteikts mazliet netīrai veļai. Vajadzētu izmantot tādus mazgāšanas līdzekļus, kuri nesatur balinātāju.	Krāsainajai un tumšajai veļai piemērotos šķīdros mazgāšanas līdzekļus var izmantot daudzumā, kas ieteikts mazliet netīrai veļai.	Izvēlieties šķīdros mazgāšanas līdzekļus, kas paredzēti smalkveļai. Vilnas un zīda drēbes ir jāmazgā ar īpašiem vilnai paredzētiem mazgāšanas līdzekļiem.

4.9. Ieteikumi pareizai veļas žāvēšanai

		Programmas				
		Cottons Drying (Kokvilnas žāvēšana)	Synthetics Drying (Sintētiskas žāvēšana)	Babyprotect+ (Zīdaiņu veļa+)	Washing and Drying (Mazgāšana un žāvēšana)	Wash&Wear (Izmazgā un uzvelc)
Veļas tips	Izturīgi izstrādājumi, kuru sastāvā ir kokvilna	Palagi, gultasveļa, zīdaiņu apģērbs, t-krekli, sporta krekli, izturīgi adīti izstrādājumi, džinsa auduma apģērbs, audekla bikses, krekli, kokvilnas zeķes u. tml.	Nav ieteicama!	Mazgā un pēc tam izžāvē! Palagi, gultasveļa, zīdaiņu apģērbs, t-krekli, sporta krekli, izturīgi adīti izstrādājumi, džinsa auduma apģērbs, audekla bikses, krekli, kokvilnas zeķes u. tml.	Mazgā un pēc tam izžāvē! Palagi, gultasveļa, zīdaiņu apģērbs, t-krekli, sporta krekli, izturīgi adīti izstrādājumi, džinsa auduma apģērbs, audekla bikses, krekli, kokvilnas zeķes u. tml.	Apģērbs bez traipiem, kas ir valkāts īsu laiku, piemēram, krekli, t-krekli, džemperī. Ir jāievieto ļoti neliels veļas daudzums.
	Sintētisks apģērbs (poliesters, neilona u. tml. apģērbs)	Nav ieteicama!	Programma ir ieteicama apģērbam, kura sastāvā ir poliesters, neilons, poliacetāts un akrils. Nav ieteicams žāvēt apģērbu, kura sastāvā ir viskoze. Noteikti ņemiet vērā uz apģērba kopšanas etiķetēm sniegtos norādījumus par žāvēšanu.	Programma ir ieteicama apģērbam, kura sastāvā ir poliesters, neilons, poliacetāts un akrils. Mazgājiet un žāvējiet zemā temperatūrā, ņemot vērā uz apģērba kopšanas etiķetēm sniegtos norādījumus.	Programma ir ieteicama apģērbam, kura sastāvā ir poliesters, neilons, poliacetāts un akrils. Mazgājiet un žāvējiet zemā temperatūrā, ņemot vērā uz apģērba kopšanas etiķetēm sniegtos norādījumus.	Mazliet netīriem krekliem, t-krekliem un veļai, kuras sastāvā ir sintētika un uz kuras nav traipu. Ievietojiet ierīcē ļoti nelielu veļas daudzumu.
	Smalkveļai (kura sastāvā ir zīds, vilna, kašmīrs, angoras vilna u. tml.)	Nav ieteicama!	Nav ieteicama!	Nav ieteicama!	Nav ieteicama!	Nav ieteicama!
	Lielapjoma izstrādājumiem, piemēram, segām, mēteļiem, aizkariem u. tml.	Nav ieteicama! Veļas mašīna nav piemērota lielapjoma izstrādājumu žāvēšanai. Žāvējiet tos, pakarinot vai izklājot uz plakanas virsmas.	Nav ieteicama! Veļas mašīna nav piemērota lielapjoma izstrādājumu žāvēšanai. Žāvējiet tos, pakarinot vai izklājot uz plakanas virsmas.	Nav ieteicama! Veļas mašīna nav piemērota lielapjoma izstrādājumu žāvēšanai. Žāvējiet tos, pakarinot vai izklājot uz plakanas virsmas.	Nav ieteicama! Veļas mašīna nav piemērota lielapjoma izstrādājumu žāvēšanai. Žāvējiet tos, pakarinot vai izklājot uz plakanas virsmas.	Nav ieteicama! Veļas mašīna nav piemērota lielapjoma izstrādājumu žāvēšanai. Žāvējiet tos, pakarinot vai izklājot uz plakanas virsmas.

4.10. Programmas laika rādījums

Izvēloties programmu, ierīces ekrānā var redzēt programmas ilgumu. Atkarībā no iekrautās veļas daudzuma ierīcē, no puošanas intensitātes, veļas porcijas svara izlīdzinājuma, strāvas padeves svārstībām, ūdens spiediena un programmas iestatījumiem, programmas ilgumu automātiski pielāgo tās norises laikā.

ĪPAŠS GADĪJUMS: Kokvilnas programmas “Cottons” (kokvilna) un “Cotton Eco” (kokvilna eko) sākumā ekrānā redzams pusporcijas mazgāšanas ilgums — tas ir biežāk izmantotais gadījums. Kad programma sāk darbu, 20–25 minūšu laikā ierīce nosaka faktisko porcijas lielumu. Ja noteiktas porcijas lielums ir vairāk par pusporciju, mazgāšanas programma tiks automātiski pielāgota un programmas ilgums automātiski palielināsies. Šim izmaiņam varat sekot ekrānā.

5 Lerīces lietošana

5.1 Vadības panelis

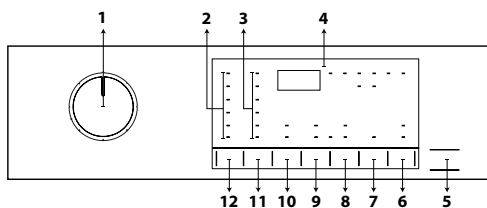

- 1 - Programmas atlasē griežpoga
- 2 - Temperatūras līmeņa gaismas
- 3 - Griešanās ātruma līmeņa gaismas
- 4 - Displejs
- 5 - Palaišanas/pauzes poga
- 6 - Attālinātās vadības poga
- 7 - Beigu laika regulēšanas poga
- 8 - Žāvēšanas līmeņa regulēšanas poga
- 9 - Papildu funkciju poga Nr. 2
- 10 - Papildu funkciju poga Nr. 1
- 11 - Griešanās ātruma regulēšanas poga
- 12 - Temperatūras regulēšanas poga

5.2 Displejā redzami simboli

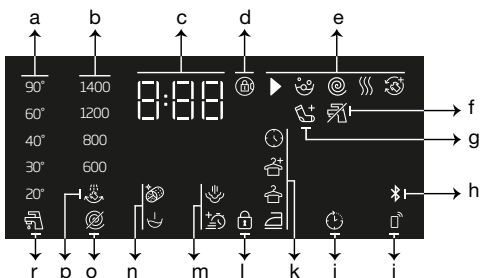

- a - Temperatūras indikators
- b - Griešanās ātruma indikators
- c - Ilguma informācija
- d - Aizslēgtu durtiņu simbols
- e - Programmas sekojuma indikators
- f - Indikators nav ūdens
- g - Indikators, kas norāda, ka ir jāievieto veļa
- h - Bluetooth savienojuma indikators
- i - Tālvadības indikators
- j - Atliktā starta iespējošanas indikators
- k - Žāvēšanas līmeņa indikators
- l - Bērnu drošības slēdža simbols
- m - Indikators funkciju poga Nr. 2
- n - Indikators funkciju poga Nr. 1
- o - Indikators negriežas
- p - Skalošanas aizturēšanas indikators
- r - Aukstā ūdens indikators

5.3 Veļas mašīnas sagatavošana

1. Pārliedzieties, vai šļūtenes ir cieši pievienotas.
2. Pievienojiet ierīci elektrotīkla kontaktozīetē.
3. Līdz galam atgrieziet krānu.
4. Ievietojiet veļu mašīnā.
5. Pievienojiet mazgāšanas līdzekli un mīkstinātāju.

5.4 Mazgāšanas programmas izvēle

1. Atbilstoši "Programmu un patēriņa tabulai" izvēlieties veļas daudzumam un netīruma pakāpei piemērotu programmu.
2. Izvēlieties vajadzīgo programmu ar **programmu izvēles** pārslēgu.



INFORMĀCIJA

- Programmām ir noteikts maksimālais izgriešanas ātrums, kas piemērots attiecīgajam auduma veidam.
- Izvēloties programmu, vienmēr ņemiet vērā auduma veidu, krāsu, netīrības pakāpi un pieļaujamo ūdens temperatūru.

5.5 Mazgāšanas programmas

Atkarībā no auduma veida lietojiet šādas galvenās programmas.



INFORMĀCIJA

- Pēc veļai atbilstošas mazgāšanas programmas izvēles nospiediet pogu "Drying" (žāvēšana), lai pēc mazgāšanas programmas tiktu veikta žāvēšana. Katru reizi, kad piespiedīsiet pogu, informācijas rindīnā tiks parādīts, kurā solī notiks žāvēšanas process, un iedegsies attiecīgais simbols. Ja vēlaties, varat turpināt spiest pogu, lai veiktu žāvēšanu maksimāli atļautajā periodā.
- Displejā attēlotie simboli ir shematiski un, iespējams, precīzi neatbilst jūsu ierīcei.
- Veicot mazgāšanas un žāvēšanas ciklus, izmantojot iekārtas Žāvēšanas funkciju, veļas svars mašīnā nedrīkst pārsniegt 5 kg. Ja jūs pārsniedsiet mašīnas ietilpību, jūsu veļa neizžūs un mašīna darbosies ilgāk, kas attiecīgi palielinās enerģijas patēriņu.

• Cottons (Kokvilna)

Šajā programmā drīkst mazgāt izturīgu kokvilnas veļu (palagus, gultasveļu, dvieļus, halātus, apakšveļu utt.). Nospiežot ātrās mazgāšanas funkcijas pogu, programmas ilgums tiek ievērojami samazināts, taču efektīva mazgāšana tiek nodrošināta ar intensīvām mazgāšanas kustībām. Ja neizvēlaties izmantot ātrās mazgāšanas funkciju, ļoti netīrai veļai tiek nodrošināta jaudīgāka mazgāšana un skalošana.



INFORMĀCIJA

- Veļu var izžāvēt bez pārtraukuma uzreiz pēc veļas mazgāšanas programmas (pēc mazgāšanas cikla var veikt automātisku vai plānotu žāvēšanu). Lai to paveiktu, pirms mazgāšanas programmas palaišanas ir jāatlasa žāvēšanas funkcija "Drying" (žāvēšana).
- Ierīces displejā varēsiet redzēt, kad tiks pabeigta programma; šis laiks tiek noteikts, ņemot vērā mazgāšanas programmai pievienotās žāvēšanas izvēles funkcijas.
- Ja pēc izvēlētās programmas beigām nevēlaties veikt žāvēšanu, nospiediet un turiet nospiestu papildfunkcijas pogu "Drying" (žāvēšana), līdz žāvēšanas indikators nodziest.

• Synthetics (Sintētika)

Ar šo programmu varat mazgāt T-krēklus, sintētiskus/kokvilnas piejaukuma apģērbus utt. Programmas ilgums ir ievērojami īsāks, un tiek nodrošināta efektīva mazgāšanas veiktspēja. Ja neizvēlaties izmantot ātrās mazgāšanas funkciju, ļoti netīrai veļai tiek nodrošināta jaudīgāka mazgāšana un skalošana.



INFORMĀCIJA

- Veļu var izžāvēt bez pārtraukuma uzreiz pēc veļas mazgāšanas programmas (pēc mazgāšanas cikla var veikt automātisku vai plānotu žāvēšanu). Lai to paveiktu, pirms mazgāšanas programmas palaišanas ir jāatlasa žāvēšanas funkcija "Drying" (žāvēšana).
- Ierīces displejā varēsiet redzēt, kad tiks pabeigta programma; šis laiks tiek noteikts, ņemot vērā mazgāšanas programmai pievienotās žāvēšanas izvēles funkcijas.
- Ja pēc izvēlētās programmas beigām nevēlaties veikt žāvēšanu, nospiediet un turiet nospiestu papildfunkcijas pogu "Drying" (žāvēšana), līdz žāvēšanas indikators nodziest.

• Woollens / Hand Wash (Vilnas apģērbi / Mazgāšana ar rokām)

Izmantojiet šo programmu vilnas drēbju mazgāšanai. Izvēlieties temperatūru atbilstoši norādījumiem uz apģērba kopšanas etiķetēm. Lai izvairītos no veļas sabojāšanas, tā tiks mazgāta ar ļoti maigām kustībām.



INFORMĀCIJA

- Vilnas drēbju mazgāšanas programmai nevar izvēlēties žāvēšanas funkciju.

• Eco 40-60

Eco 40-60 programma spēj izmazgāt vidēji notraipītu kokvilnas veļu, kura ir piemērota mazgāšanai 40 °C vai 60 °C, viena cikla ietvaros, un šo programmu izmanto, lai novērtētu atbilstību ES ekodizaina regulējumam. Kaut arī tā mazgā ilgāk nekā citas programmas, tā ļauj būtiski ietaupīt enerģiju un ūdeni. Reālā ūdens temperatūra var atšķirties no norādītās mazgāšanas temperatūras. Ieliekot veļas mašīnā mazāk veļas (piemēram, 1/2 no atļautā daudzuma vai mazāk), programmas posmu periodi var automātiski saīsināties. Šajā gadījumā samazināsies arī elektrības un ūdens patēriņš. Pilnīgas izžāvēšanas funkciju vajadzētu atlasīt programām Eco 40-60, lai tā veiktu mazgāšanas un žāvēšanas ciklu un novērtētu atbilstību ES ekodizaina regulējumam. Mazgāšanas un žāvēšanas cikls spēj iztīrīt vidēji notraipītu kokvilnas veļu, kuru drīkst mazgāt 40 °C vai 60 °C, viena cikla ietvaros, un izžāvēt to tik sausu, lai to varētu uzreiz likt skapī.



INFORMĀCIJA

- Veļu var izžāvēt bez pārtraukuma uzreiz pēc veļas mazgāšanas programmas (pēc mazgāšanas cikla var veikt automātisku vai plānotu žāvēšanu). Lai to paveiktu, pirms mazgāšanas programmas palaišanas ir jāatlasa žāvēšanas funkcija "Drying" (žāvēšana).
- Ierīces displejā varēsiet redzēt, kad tiks pabeigta programma; šis laiks tiek noteikts, ņemot vērā mazgāšanas programmai pievienotās žāvēšanas izvēles funkcijas.
- Ja pēc izvēlētās programmas beigām nevēlaties veikt žāvēšanu, nospiediet un turiet nospiestu papildfunkcijas pogu "Drying" (žāvēšana), līdz žāvēšanas indikators nodziest.

• Xpress / Super Xpress (Ātrais / Ļoti ātrais)

Izmantojiet šo programmu, lai ātri izmazgātu nedaudz netīras kokvilnas drēbes. Atlasot ātrās mazgāšanas funkciju, programmas ilgums var tikt samazināts līdz 14 minūtēm. Atlasot ātrās mazgāšanas funkciju, ievietojiet veļas mašīnā ne vairāk par 2 (diviem) kilogramiem veļas.



INFORMĀCIJA

- Veļu var izžāvēt bez pārtraukuma uzreiz pēc veļas mazgāšanas programmas (pēc mazgāšanas cikla var veikt automātisku vai plānotu žāvēšanu). Lai to paveiktu, pirms mazgāšanas programmas palaišanas ir jāatlasa žāvēšanas funkcija "Drying" (žāvēšana).
- Ierīces displejā varēsiet redzēt, kad tiks pabeigta programma; šis laiks tiek noteikts, ņemot vērā mazgāšanas programmai pievienotās žāvēšanas izvēles funkcijas.
- Ja pēc izvēlētas programmas beigām nevēlaties veikt žāvēšanu, nospiediet un turiet nospiestu papildfunkcijas pogu "Drying" (žāvēšana), līdz žāvēšanas indikators nodziest.

• Shirts (Krekli)

Izmantojiet šo programmu, lai izmazgātu krekļus, kas izgatavoti no kokvilnas, sintētikas un jaukiem audumiem ar sintētikas piemaisījumu. Šī programma nodrošina mazāku apģērba burzīšanos. Izvēloties ātrās mazgāšanas funkciju, tiek piemērots iepriekšējās apstrādes algoritms.

- Uzklājiet priekšapstrādes līdzekli tieši uz apģērba vai pievienojiet to kopā ar mazgāšanas līdzekli, kad ierīce sāk ņemt ūdeni no pulverveida mazgāšanas līdzekļa nodalījuma. Tādējādi vēlamā rezultāta iegūšanai būs jāpatērē īsāks laiks, nekā izmantojot parastos mazgāšanas ciklus. Jūsu krekli kalpos ilgāk.



INFORMĀCIJA

- Veļu var izžāvēt bez pārtraukuma uzreiz pēc veļas mazgāšanas programmas (pēc mazgāšanas cikla var veikt automātisku vai plānotu žāvēšanu). Lai to paveiktu, pirms mazgāšanas programmas palaišanas ir jāatlasa žāvēšanas funkcija "Drying" (žāvēšana).
- Ierīces displejā varēsiet redzēt, kad tiks pabeigta programma; šis laiks tiek noteikts, ņemot vērā mazgāšanas programmai pievienotās žāvēšanas izvēles funkcijas.
- Ja pēc izvēlētas programmas beigām nevēlaties veikt žāvēšanu, nospiediet un turiet nospiestu papildfunkcijas pogu "Drying" (žāvēšana), līdz žāvēšanas indikators nodziest.

• Down Wear

(Dūnām pildīta apģērba mazgāšana)

Izmantojiet šo programmu, lai mazgātu dūnu mēteļus, vestes, jakas un citus apģērbus, uz kuru birkas ir norāde "drikkst mazgāt veļas mašīnā". Speciālais izgriešanas cikls garantē to, ka ūdens iekļūst gaisa spraugās starp dūnām.

• Downloaded Program (Lejupielādētā Programma)

Šī ir īpaša programma, kas ļauj jums lejupielādēt dažādas programmas, kad vien to vēlaties. Sākumā ar lietojumprogrammu "HomeWhiz" ir redzama noklusējuma programma. Tomēr, "HomeWhiz" lietojumprogrammu ir iespējams izmantot, lai atlasītu programmu no iepriekš noteiktu programmu iestatījumiem un pēc tam to mainītu.



INFORMĀCIJA

- Ja vēlaties izmantot "HomeWhiz" un "Remote Control" (attālinātās vadības) funkcijas, jāizvēlas "Download Programme" (Lejupielādēt programmu). Plašāku informāciju skatiet sadaļā "HomeWhiz" un "Attālinātās vadības funkcija".

• Jaukta veļa

Izmantojiet šo programmu, lai kopā mazgātu kokvilnas un sintētikas apģērbu, to nešķirojot.



INFORMĀCIJA

- Veļu var izžāvēt bez pārtraukuma uzreiz pēc veļas mazgāšanas programmas (pēc mazgāšanas cikla var veikt automātisku vai plānotu žāvēšanu). Lai to paveiktu, pirms mazgāšanas programmas palaišanas ir jāatlasa žāvēšanas funkcija "Drying" (žāvēšana).
- Ierīces displejā varēsiet redzēt, kad tiks pabeigta programma; šis laiks tiek noteikts, ņemot vērā mazgāšanas programmai pievienotās žāvēšanas izvēles funkcijas.
- Ja pēc izvēlētas programmas beigām nevēlaties veikt žāvēšanu, nospiediet un turiet nospiestu papildfunkcijas pogu "Drying" (žāvēšana), līdz žāvēšanas indikators nodziest.

• Virsdrēbes / Sporta apģērbs

Izmantojiet šo programmu, lai mazgātu virsdrēbes/sporta drēbes, kuru sastāvā ir kokvilnas/sintētikas sajaukums, kā arī ūdensnecaurļaidīgas drēbes, piemēram, no Gore-Tex auduma. Šajā programmā izmantotās īpašās griešanās kustības nodrošina saudzīgu apģērba mazgāšanu.



INFORMĀCIJA

- Veļu var izžāvēt bez pārtraukuma uzreiz pēc veļas mazgāšanas programmas (pēc mazgāšanas cikla var veikt automātisku vai plānotu žāvēšanu). Lai to paveiktu, pirms mazgāšanas programmas palaišanas ir jāatlasa žāvēšanas funkcija "Drying" (žāvēšana).
- Ierīces displejā varēsiet redzēt, kad tiks pabeigta programma; šis laiks tiek noteikts, ņemot vērā mazgāšanas programmai pievienotās žāvēšanas izvēles funkcijas.
- Ja pēc izvēlētas programmas beigām nevēlaties veikt žāvēšanu, nospiediet un turiet nospiestu papildfunkcijas pogu "Drying" (žāvēšana), līdz žāvēšanas indikators nodziest.

• Tumšo apģērbu kopšana / Džinsi

Izmantojiet šo programmu, lai aizsargātu tumšās veļas un džinsu apģērba krāsu. Īpašas tvertnes kustības ļauj programmai nodrošināt augstas efektivitātes mazgāšanu, pat mazgājot zemā temperatūrā. Tumšas krāsas veļas mazgāšanai iesaka izmantot šķidro mazgāšanas līdzekli vai šampūnu vilnai. Neizvēlieties šo programmu smalkveļai, kuras sastāvā ir vilna u. tml.



INFORMĀCIJA

- Veļu var izžāvēt bez pārtraukuma uzreiz pēc veļas mazgāšanas programmas (pēc mazgāšanas cikla var veikt automātisku vai plānotu žāvēšanu). Lai to paveiktu, pirms mazgāšanas programmas palaišanas ir jāatlasa žāvēšanas funkcija "Drying" (žāvēšana).
- Ierīces displejā varēsiet redzēt, kad tiks pabeigta programma; šis laiks tiek noteikts, ņemot vērā mazgāšanas programmai pievienotās žāvēšanas izvēles funkcijas.
- Ja pēc izvēlētas programmas beigām nevēlaties veikt žāvēšanu, nospiediet un turiet nospiestu papildfunkcijas pogu "Drying" (žāvēšana), līdz žāvēšanas indikators nodziest.

• Apakšveļa

Šo programmu var izmantot smalkveļas un sieviešu apakšveļas, kurai piemērota mazgāšana ar rokām, mazgāšanai. Sīki apģērba gabali jāievieto mazgāšanas maisiņā. Jāaiztaisa āķiši, jāaizpogā pogas un jāaizvelk rāvējslēdzēji.

• Dvielji

Izmantojiet šo programmu, lai mazgātu izturīgus kokvilnas izstrādājumus, piemēram, dvieļus. Ievietojot dvieļus veļas mašīnā, uzmanieties, lai tie nepieskartos plēšu tipa gumijas izolācijai vai stiklam.

• Rinse (Skalošana)

Programmu izmanto, ja vēlas atsevišķi skalot vai cietināt.

• Spin+Drain (Izgiešana un noliešana)

Izmantojiet šo programmu, lai nolietu no mašīnas ūdeni.

5.6 Temperatūras izvēle



Izvēloties kādu jaunu programmu, temperatūras indikatorā būs redzama ieteiktā programmas temperatūra. Ieteicamā temperatūra, iespējams, nebūs attiecīgajai programmai pieļaujamā maksimālā temperatūra. Nospiediet pogu **Temperature Adjustment** (Temperatūras regulēšana), lai mainītu temperatūru.



INFORMĀCIJA

- Temperatūras regulēšanas poga darbojas tikai virzienā atpakaļ. Piemēram, ja ekrānā ir redzami 40 °C, bet vēlaties iestatīt 60 °C, poga ir jāpiespiež vairākas reizes, lai no 40 °C sasniegtu 60 °C.



INFORMĀCIJA

- Ja izvēlēsieties funkciju "Cold Wash" (Mazgāšana aukstā ūdenī) un vēlreiz piespiedīsiet temperatūras regulēšanas pogu, displejā parādīsies izvēlētās programmas ieteicamā maksimālā temperatūra. Lai samazinātu temperatūru, vēlreiz piespiediet temperatūras regulēšanas pogu.

Iedegsies indikators "Cold", norādot uz mazgāšanu aukstā ūdenī.

Varat mainīt temperatūru arī pēc mazgāšanas cikla sākuma. Vēlamo temperatūru var iestatīt pēc mazgāšanas programmas palaišanas. Tomēr tas ir jāizdara, pirms sākas ūdens uzsildīšana.

5.7 Centrifūgas ātruma izvēle



Izvēloties kādu jaunu programmu, **Spin Speed** (Izgriešanas ātrums) indikatorā būs redzams šai programmai ieteiktais veļas izgriešanas ātrums.



INFORMĀCIJA

- Ieteicamais izgriešanas ātrums, iespējams, nebūs attiecīgajai programmai pieļaujama maksimālā izgriešanas ātrums.

Nospiediet pogu **Spin Speed Adjustment** (Centrifūgas ātruma regulēšana), lai mainītu izgriešanas ātrumu. Centrifūgas griešanās ātrums pakāpeniski samazināsies.

Pēc tam, atkarībā no ierīces modeļa, displejā tiks parādīta iespēja "Rinse Hold" (Skalošanas apturēšana) un "No Spin" (Centrifūgas darbības atcelšana)".



INFORMĀCIJA

- Centrifūgas ātruma regulēšanas poga darbojas tikai virzienā atpakaļ. Piemēram, ja ekrānā ir redzami 800 apgr./min, bet vēlaties iestatīt 1000 apgr./min, poga ir jāpiespiež vairākas reizes, lai no 800 apgr./min sasniegtu 1000 apgr./min.

5.7.1 Ja pēc skalošanas apturēšanas vēlaties veļu izgriezt centrifūgā, veiciet tālāk minētās darbības:

- Noregulējiet **Spin Speed** (Centrifūgas ātrumu).
- Nospiediet pogu **Start/Pause** (Palaist/Pauze). Programma tiks atsākta. Vēlreiz piespiediet veļas mašīnas izlies tajā esošo ūdeni un izgriezīs veļu. Ja programmas beigās vēlaties noliet ūdeni bez veļas izgriešanas, tad izmantojiet funkciju **No Spin** (Bez izgriešanas).



INFORMĀCIJA

- Piespiežot "Spin Speed" (Centrifūgas ātruma) regulēšanas pogu programmās, kurās nav atļauts izmantot centrifūgu centrifūgas ātruma iestatījums nemainīsies un atskanēs brīdinājuma signāls.

Izgriešanas ātrumu var mainīt arī pēc mazgāšanas cikla sākuma. Lai iestatītu centrifūgas ātrumu, pēc mazgāšanas cikla beigām nospiediet centrifūgas ātruma regulēšanas pogu. Tomēr tas jāizdara, pirms sākas veļas izgriešana.

5.7.2 Papildfunkciju izvēle žāvēšanai



Izvēloties jaunu mazgāšanas programmu, nospiediet pogu "Auxiliary Function Selection" (Papildfunkciju izvēle), lai iestatītu šai programmai piemērotu žāvēšanas ciklu.



INFORMĀCIJA

- Piespiežot papildfunkcijas pogu "Drying" (Žāvēšana) programmās, kurās nav atļauta žāvēšana, žāvēšanas iestatījums nemainīsies un atskanēs brīdinājuma signāls.



INFORMĀCIJA

- Lai noregulētu piemērotu žāvēšanas opciju, nospiediet papildfunkcijas izvēles pogu (tikai žāvēšanas programmās).

5.8 Žāvēšanas programmas



UZMANĪBU!

- Žāvēšanas programmas laikā ierīce automātiski savāc apģērba pūkas. Žāvēšanas solī tiek izmantots ūdens. Tāpēc arī žāvēšanas programmu darbības laikā ir jāatgriež ierīces ūdens krāns.
- Izvēloties jaunu mazgāšanas programmu, nospiediet pogu "Auxiliary Function Selection" (Papildfunkciju izvēle), lai iestatītu šai programmai piemērotu žāvēšanas ciklu.



INFORMĀCIJA

- Žāvēšanas programmās ir izgriešanas solis. Ierīce veic šo procesu, lai saīsinātu žāvēšanas ilgumu. Kamēr ir izvēlēta žāvēšanas programma, centrifūgas ātruma iestatījums ir maksimālā centrifūgas ātruma diapazonā.
- Piespiežot papildfunkcijas pogu "Drying" (Žāvēšana) programmās, kurās nav atļauta žāvēšana, žāvēšanas iestatījums nemainīsies un atskanēs brīdinājuma signāls.
- Lai noregulētu piemērotu žāvēšanas opciju, nospiediet papildfunkcijas izvēles pogu (tikai žāvēšanas programmās).
- Ūdens padeves pārtraukuma gadījumā nav iespējams veikt mazgāšanu vai žāvēšanu.

• Synthetic Dry (Sintētiskas žāvēšana)

Šo programmu izmantojiet sintētisku apģērbu žāvēšanai līdz 3 kg. Šajā programmā iespējama tikai žāvēšana.



INFORMĀCIJA

- Lai uzzinātu veļas saussvaru, skatiet 4. sadaļas 4.5. punktu.

• Cotton Dry (Kokvilnas žāvēšana)

Šo programmu izmantojiet kokvilnas apģērbu žāvēšanai līdz 5 kg. Šajā programmā iespējama tikai žāvēšana.



INFORMĀCIJA

- Ja plānojat žāvēt veļu, kas sastāv tikai no dvieļiem un peldmēteļiem, maksimālais veļas daudzums, ko var ielādēt, ir 4 kg.
- Lai uzzinātu veļas saussvaru, skatiet 4. sadaļas 4.5. punktu.

5.9 Mazgāšanas un žāvēšanas programmas



UZMANĪBU!

- Žāvēšanas programmas laikā ierīce automātiski savāc apģērba pūkas. Žāvēšanas solī tiek izmantots ūdens. Tāpēc arī žāvēšanas programmu darbības laikā ir jāatgriež ierīces ūdens krāns.

• 5 Kg Wash&Dry (5 Kg mazgāšana un žāvēšana)

Šo programmu izmantojiet līdz 5 kg kokvilnas apģērbu mazgāšanai un žāvēšanai uzreiz pēc mazgāšanas programmas beigām, neizvēloties neko citu.



INFORMĀCIJA

- Izvēloties šo programmu, nevar atlasīt ārējo žāvēšanas papildfunkciju.

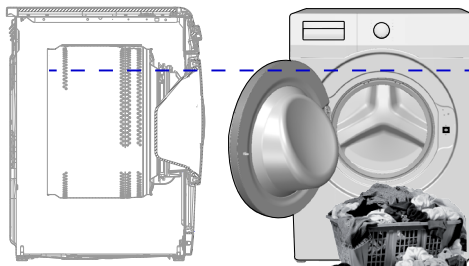

Izmantojot 5 kg mazgāšanas un 5 kg žāvēšanas programmu, ir ieteicams mašīnā ielādēt tik daudz veļas, lai nepārsniegtu augstāk norādīto līmeni, jo tas nodrošinās ideālus žāvēšanas apstākļus (atverot durtiņas, jūs varat redzēt līmeņa bultiņu).

• Wash & Wear (Izmazgā un uzvelc)

Programma tiek izmantota, lai 40 minūtēs izmazgātu 0,5 kg veļas (2 kreklī) vai 60 minūtēs — 1 kg veļas (5 kreklī).



INFORMĀCIJA

- Programma "Wash&Wear" (Izmazgā un uzvelc) ir paredzēta, lai ātri izmazgātu un izžāvētu neilgu laiku valkātu ikdienas apģērbus bez netīrumiem. Šī programma ir piemērota plānam apģērbam, kas ātri izžūst (kreklī, t-kreklī).
- Ilgi žūstošai biežāka auduma veļai izmantojiet citas žāvēšanas opcijas vai programmas.

**• Hygiene+ Wash & Dry
(Antialerģiska mazgāšana un žāvēšana)**

Tvaicēšanas cikls programmas sākumā ļauj viegli mīkstināt neīrimumus. Izmantojiet šo programmu, lai mazgātu un ātri izžāvētu veļu (līdz 2 kg), kam nepieciešama higiēniska mazgāšana alerģijas novēršanai (kokvilnas, piemēram, bērnu apģērbi, palagi un apakšveļa).



INFORMĀCIJA

- "Hygiene+" (Higiēna+) programmu ir testējusi un apstiprinājusi organizācija "The British Allergy Foundation" (Allergy UK) Lielbritānijā.

5.10 Programmu un patēriņa tabula (mazgāšanai)

LO	Programma (°C)	Maks. Slodze (kg)	Ūdens patēriņš (l)	Enerģijas patēriņš (kWh)	Maks. ātrums	Papildfunkcijas					Izmantojamais temperatūras diapazons °C
						Ātrs+	Priekšmazgāšana	Tvaiks	Saburzīšanās novēršana+	Žāvēšana	
Cottons	90	8	90	2,50	1400	•	•	•	•	•	Auksts - 90
	60	8	90	1,80	1400	•	•	•	•	•	Auksts - 90
	40	8	88	0,97	1400	•	•	•	•	•	Auksts - 90
Eco 40-60	40 ***	8	54	0,955	1400					•	40 - 60
	40 ***	4	35	0,550	1400					•	40 - 60
	40 ***	2	28	0,320	1400					•	40 - 60
	60 **	8	47	0,760	1400					•	40 - 60
Eco 40-60 + Sausu un liekamu skapī	40 ***	5	61	3,215	1400					•	40 - 60
	40 ***	2,5	42	1,780	1400					•	40 - 60
Synthetics	60	3	60	1,35	1200	•	•	•	•	•	Auksts - 60
	40	3	58	0,85	1200	•	•	•	•	•	Auksts - 60
Xpress / Super Xpress	90	8	68	2,20	1400	•	•	•	•	•	Auksts - 90
	60	8	68	1,20	1400	•	•	•	•	•	Auksts - 90
	30	8	68	0,20	1400	•	•	•	•	•	Auksts - 90
Xpress / Super Xpress + Ātrs+	30	2	40	0,15	1400	•	•	•	•	•	Auksts - 90
Woollens / Hand Wash	40	1,5	55	0,50	1200						Auksts - 40
Down Wear	60	2	75	1,3	1000			•			Auksts - 60
Shirts	60	3	63	1,23	800	•	•	•	•	•	Auksts - 60
Tvertnes mazgāšana+	90	-	76	2,6	600			*		*	90
Downloaded Program *****											
Jaukta veļa	40	3,5	70	0,9	800	•	•	•	•	•	Auksts - 40
Virsdrebes / Sporta apģērbs	40	3,5	52	0,65	1200		•			•	Auksts - 40
Tumšo apģērbu kopšana / Džinsi	40	3,5	70	0,85	1200	•	•	•	•	•	Auksts - 40
Dvielī	60	1	86	1,2	1000			•			Auksts - 60
Apakšveļa	30	1	65	0,56	600						Auksts - 30

• : var izvēlēties.

* : tiek izvēlēta automātiski, nevar atcelt.

** : Eco 40-60 ar 60 °C grādu temperatūru ir mazgāšanas veikspējas testa programma saskaņā ar EN 50229:2015 un energoefektivitātes marķējuma testa programma saskaņā ar Komisijas Deleģēto regulu (ES) 96/60/EK. Kokvilnas veļas žāvēšana ar Extra Dry programmu ir žāvēšanas veikspējas testa programma saskaņā ar EN 50229:2015 un energoefektivitātes marķējuma testa programma saskaņā ar Komisijas Deleģēto regulu (ES) 96/60/EK. maksimālais žāvēšanas daudzums un atlikušais daudzums, un tad katra grupa jāžāvē, izmantojot "Cottons Drying Extra Dry" (Kokvilnas papildu žāvēšana).

***: Eco 40-60 ar 40 °C grādu temperatūru ir mazgāšanas veiktspējas testa programma saskaņā ar EN 62512 un energoefektivitātes marķējuma testa programma saskaņā ar Komisijas Deleģēto regulu (ES) 2019/2014 Eco 40-60 ar 40 °C grādu temperatūru un pilnīgu izžāvēšanu ir mazgāšanas un žāvēšanas un žāvēšanas cikla testa programma saskaņā ar EN 62512 un energoefektivitātes marķējuma testa programma saskaņā ar Komisijas Deleģēto regulu (ES) 2019/2014/EK.

****: šīs programmas iespējams lietot ar lietojumprogrammu "HomeWhiz".

Energoapatēriņš savienojumā var palielināties.

- : skat. programmas aprakstā norādīto maksimālo svaru.



INFORMĀCIJA

- Tabulā norādītās papildfunkcijas var atšķirties atkarībā no veļas mašīnas modeļa.
- Ūdens un jaudas patēriņš var atšķirties atkarībā no ūdens spiediena, ūdens cietības un temperatūras, apkārtējās vides temperatūras, veļas tipa un daudzuma, papildfunkciju izvēles, centrifūgas ātruma un strāvas sprieguma svārstībām.
- Izvēlieties programmu, veļas mašīnas ekrānā var redzēt mazgāšanas ilgumu. Atkarībā no veļas mašīnā ievietotās veļas daudzuma faktiskā mazgāšanas cikla ilguma starpība, salīdzinot ar ekrānā redzamo, var sasniegt 1–1,5 stundas. Pēc mazgāšanas uzsākšanas automātiski tiks koriģēts mazgāšanas cikla ilgums.
- "Ražotāja uzņēmums var mainīt papildu funkciju režīmus. Var tikt pievienoti jauni atlases modeļi vai esošie var tikt noņemti."
- "Veļas mašīnas centrifūgas ātrums var atšķirties atkarībā no programmas, tomēr šis ātrums nevar pārsniegt veļas mašīnas maksimālo centrifūgas ātrumu."
- Vienmēr izvēlieties zemāko atbilstošu temperatūru. Energoapatēriņa ziņā un kopumā visefektīvākās programmas ir tās, kas mazgā zemā temperatūrā un ilgāk.
- Troksni un atlikušā mitruma daudzumu ietekmē griešanās ātrums: jo ātrāka būs griešanās centrifūgas fāzē, jo lielāks troksnis un mazāks atlikušā mitruma daudzums.

Programmu un patēriņa tabula (žāvēšanai)

LO	Programma (°C)	Maks. Slodze (kg)	Ūdens patēriņš (l)	Enerģijas patēriņš (kWh)	Maks. ātrums	Papildfunkcijas								Žāvēšanas līmenis	
						Priekšmazgāšana	Ātrs+	Tvaiks	Saburzišanās novēršana+	Žāvēšana	Papildu žāvēšana	Sauss un liekams skapī	Sauss gludināšanai	Noteikta ilguma žāvēšana - Minūtes	Izmantojamais temperatūras diapazons °C
Cotton Dry	-	5	45	3,20	1400				•	*	•	•	•	•	-
Synthetic Dry	-	3	30	2,10	-				•	*		•	•	•	-
Hygiene+ Wash & Dry	60	2	120	3,80	1400			*	•	*	•	•	•	•	90-30
5 Kg Wash & Dry	60	5	94	5,00	1400				•	*	•	•	•	•	60-Auksts
Wash & Wear	30	0,5	35	0,60	1200				•	*				•	30-Auksts
Wash & Wear	30	1	44	1,00	1200				•	*				•	30-Auksts

Patēriņa vērtības (L0)

	Temperatūras izvēle (°C)	Centrifūgas ātrums (apgr./min)	Ietilpība (kg)	Programmas ilgums (hh:mm)	Enerģijas patēriņš (kWh/cikls)	Ūdens patēriņš (l/cikls)	Veļas temperatūra (°C)	Atlikušā mitruma saturs (%)
Eco 40-60	40	1400	8	03:38	0,955	54,0	40	53
	40	1400	4	02:47	0,550	35,0	32	53
	40	1400	2	02:47	0,320	28,0	23	53
Cottons	20	1400	8	03:40	0,600	93,0	20	53
Cottons	60	1400	8	03:40	1,800	90,0	60	53
Synthetics	40	1200	3	02:25	0,850	58,0	40	40
Xpress / Super Xpress	30	1400	8	00:28	0,200	68,0	23	62
Eco 40-60 + Sausns un liekams skapī	40	1400	5	07:55	3,215	61,0	25	53
	40	1400	2,5	05:50	1,780	42,0	24	53

5.11 Skatiet sadaļu **Papildfunkciju izvēle.**

Vēlamās papildu funkcijas izvēlieties pirms programmas palaišanas. Ikreiz, kad tiek atlasīta kāda programma, tiek izgaismotas tās papildfunkcijas, kuras var izvēlēties kopā ar attiecīgo programmu.



INFORMĀCIJA

- Tās papildfunkcijas, kuras nevar izvēlēties kopā ar attiecīgo programmu, netiks izgaismotas. Ja nospiedīsiet kādu no šīm papildfunkciju pogām, atskanēs brīdinājuma signāls un izvēle tiks atspējota.

Ja mazgāšanas ciklā ir sasniegts brīdis, kad vairs nevar izvēlēties papildfunkciju, papildfunkcijas izvēle netiek piedāvāta.



INFORMĀCIJA

- Dažas funkcijas nav iespējams izvēlēties vienlaikus. Ja otrā papildfunkcija, kas nav saderīga ar pirmo papildfunkciju, tiek izvēlēta pirms veļas mašīnas palaišanas, tiks atcelta pirmā izvēlētā funkcija un izmantota otrā izvēlētā funkcija.
- Nevar izvēlēties ar programmu nesaderīgu papildfunkciju. (Skatīt "Programmu izvēles un patēriņa tabulu")
- Dažās programmās ir papildfunkcijas, kas ir jāizmanto ar kopā izvēlēto programmu. Šīs funkcijas nevar atcelt. Attiecīgā papildfunkcija jau ir izgaismota.



INFORMĀCIJA

- Ja žāvēšanas cikla beigās netiek sasniegts izvēlētais mitruma (vai sausuma) līmenis (Iron Dry (Sausa gludināma veļa), Wardrobe Dry (Sausa skapī ievietojama veļa), Extra Wardrobe Dry (Ļoti sausa skapī ievietojama veļa)), ierīce automātiski pagarinās programmas darbības laiku. Programma ilgs ilgāk.
- Ja ir atlasīta funkcija "Timed Drying" (Žāvēšana noteiktā laikā), žāvēšanas perioda beigās programma tiks pabeigta pat tad, ja veļa vēl nebūs izžāvēta.
- Ja žāvēšanas cikla laikā tiek sasniegts izvēlētais mitruma (vai sausuma) līmenis (Iron Dry (Sausa gludināma veļa), Wardrobe Dry (Sausa skapī ievietojama veļa), Extra Wardrobe Dry (Ļoti sausa skapī ievietojama veļa)) vai tiek konstatēts liels sausums, izpildot žāvēšanu noteiktā laikā, programma tiks pabeigta ātrāk. Laika samazināšanās tiks parādīta displejā.

5.11.1 Papildu funkcijas

• Priekšmazgāšana

Priekšmazgāšana ir nepieciešama tikai ļoti netīrai veļai. Neizmantojot priekšmazgāšanu, jūs ietaupīsiet enerģiju, ūdeni, mazgāšanas līdzekli un laiku.

• Ātrs+

Pēc programmas atlasīšanas varat nospiegt pogu "Quick Wash" (Ātrā mazgāšana), lai programma būtu īsāka. Dažu programmu laiku var saīsināt par vairāk nekā 50%. Taču vidējas un nedaudz netīras veļas mazgāšanai jūs iegūsiet tādu pašu mazgāšanas rezultātu īsākā laikā. Lai gan tas ir atkarīgs no programmas, vienreiz nospiežot pogu "Quick Wash" (Ātrā mazgāšana), programmas laiks tiks saīsināts līdz noteiktam līmenim. Nospiediet to pašu pogu vēlreiz, lai samazinātu laiku līdz minimumam. Lai iegūtu labākus mazgāšanas rezultātus, nelietojiet pogu "Quick Wash" (Ātrā mazgāšana) ļoti netīras veļas mazgāšanai. Vidēji un nedaudz netīras veļas mazgāšanai izmantojiet pogu "Quick Wash" (Ātrā mazgāšana), lai saīsinātu programmas laiku.

• Attālinātā vadība

Lai savienotu ierīci ar viedierīcēm, izmantojiet šo papildfunkcijas pogu. Plašāku informāciju skatiet sadaļā "HomeWhiz" un "Attālinātās vadības funkcija".

• Pielāgota programma

Šo papildfunkciju var izmantot tikai "Cottons" (Kokvilnas) un "Synthetics" (Sintētikas) programmām kopā ar lietojumprogrammu "HomeWhiz". Kad šī papildfunkcija ir aktivizēta, programmai var pievienot līdz pat 4 papildu skalošanas soļiem. Dažas papildfunkcijas ir iespējams atlasīt un izmantot, kaut arī tās nav iespējams atrast uz ierīces. Kokvilnas un sintētikas programmu laiku iespējams pagarināt un saīsināt drošā diapazonā.

• Žāvēšana

Izvēloties šo funkciju, pēc mazgāšanas cikla drēbes tiks izžāvētas. Lai uzzinātu, kuras programmas var izmantot kopā ar šo funkciju, lūdzu, skatiet "Programmu tabulu".

5.11.2 Funkciju/programmu izvēle, 3 sekundes turot nospiestas funkciju pogas

• Tvertnes mazgāšana+ 3"

Lai izvēlētos šo programmu, 1 līdz 3 sekundes turiet nospiestu papildu funkciju pogu. Izmantojiet šo funkciju regulāri (ik pēc katriem 1–2 mēnešiem), lai izmazgātu tvertni un veiktu dezinficēšanu. Pirms programmas sākuma tiek izmantots tvaiks, lai atmiešķētu nosēdumus tvertnē. Šo programmu darbiniet, kad ierīce ir pilnīgi tukša. Lai sasniegtu labāku rezultātu, iebēriet pulverveida kaļķakmens noņēmēju mazgāšanas līdzekļa nodalījumā Nr. 2. Šajā programmā ir žāvēšanas cikls, kurš seko tvertnes mazgāšanas ciklam, lai izžāvētu ierīces iekšpusi.



INFORMĀCIJA

- Šī nav mazgāšanas programma. Tā ir apkopes programma.
- Neizmantojiet šo programmu, ja ierīcē ir priekšmeti. Ja mēģināsiet to darīt, veļas mašīna automātiski konstatēs, ka tā nav tukša, un atceļs programmu.

• Saburzišanās novērsšana+ 3"

Ja jūs nospiedīsiet un 3 sekundes turēsiet nospiešanu izgrīšanas papildfunkcijas pogu, tiks izvēlēta šī funkcija un iedegsies attiecīgās programmas lampiņa. Kad izvēlēta šī funkcija, programmas beigās veļa tiek 8 stundas vēdināta, lai novērstu saburzišanos. Varat atcelt šo programmu un izņemt veļu jebkurā laikā šajās 8 stundās. Lai atceltu šo funkciju, nospiediet funkciju izvēles pogu vai ierīces ieslēgšanas/izslēgšanas pogu. Programmas norises lampiņa paliks izgaismota, līdz šī funkcija tiks atcelta un cikls būs pabeigts. Ja šo funkciju neatceļ, tā būs ieslēgta arī turpmākajos mazgāšanas ciklos.

• Tvaiks 3"

Lai izvēlētos šo funkciju, 2 līdz 3 sekundes turiet nospiešanu papildfunkcijas pogu. Izmantojiet šo programmu, lai mazinātu burzišanos un saīsinātu gludināšanas laiku nelielam daudzumam kokvilnas, sintētisko vai jaukta auduma apģērba, uz kura nav traipu.

• Bērnu drošības slēdzis 3"

Izmantojiet funkciju "Child Lock" (Bērnu drošības slēdzis), lai bērni nevarētu mainīt veļas mašīnas iestatījumus. Tādējādi iespējams izvairīties no izmaiņu veikšanas programmas norises laikā.



INFORMĀCIJA

- Kad ir iespējota funkcija "Child Lock" (Bērnu drošības slēdzis), ierīci iespējams ieslēgt vai izslēgt, nospiežot ieslēgšanas/izslēgšanas pogu. Programma tiks atsākta, kad atkal ieslēgsiet ierīci.
- Ja tiks nospiesta kāda no pogām, kamēr iespējota funkcija "Child Lock" (Bērnu drošības slēdzis), atskanēs brīdinājuma signāls. Brīdinājuma signāls tiek atcelts, piecas reizes secīgi nospiežot pogas.

Lai aktivizētu bērnu drošības slēdzi:

Nospiediet un 3 sekundes turiet nospiešanu pogu "Drying Level Adjustment" (Žāvēšanas līmeņa pielāgošana). Kad ekrānā beigsies atskaite "3-2-1", parādīsies ikona Bērnu drošības slēdzis. Tiklīdz parādās šī ikona, atlaidiet pogu **Drying Level Adjustment** (Žāvēšanas līmeņa pielāgošana).

Lai atspējotu bērnu drošības slēdzi:

Nospiediet un 3 sekundes turiet nospiešanu pogu "Drying Level Adjustment" (Žāvēšanas līmeņa pielāgošana). Kad laika atskaite "3-2-1" displejā beigusies, simbols Bērnu drošības slēdzis vairs nebūs redzams.

• Bluetooth 3"

Lai savienotu pārī veļas mašīnu ar viedierīci, izmantojiet Bluetooth savienojumu. Tādējādi jūs varat izmantot viedierīci, lai iegūtu informāciju par veļas mašīnu un vadītu to.

Lai iespējotu Bluetooth:

Nospiediet un 3 sekundes turiet nospiešanu pogu "Remote Control" (Attālinātā vadība). Ekrānā būs redzama atskaite "3-2-1" un parādīsies simbols "Bluetooth". Atlaidiet funkcijas **Remote Control** (Attālinātā vadība) pogu. Bluetooth ikona mirgos, kamēr ierīce savienojas pārī ar viedierīci. Ja savienojums būs izveidots, ikona paliks izgaismota.

Lai atspējotu Bluetooth:

Nospiediet un 3 sekundes turiet nospiešanu pogu "Remote Control" (Attālinātā vadība). Kad laika atskaite "3-2-1" displejā beigusies, simbols "Bluetooth" vairs nebūs redzams.



INFORMĀCIJA

- Lai iespējotu Bluetooth, jums jāveic pirmā "HomeWhiz" lietotnes iestatīšana. Ja pēc iestatīšanas nospiežat funkcijas "Remote Control" (Attālinātā vadība) pogu, kamēr tā atrodas pozīcijā "Programme Download"/"Remote Control" (Programmas lejupielāde/Attālinātā vadība), Bluetooth savienojums tiks iespējots automātiski.

5.12 Žāvēšanas darbības



5.12.1 Sausa gludināšanai

Žāvēšana tiek veikta tik ilgi, līdz žāvēšanas līmenis sasniedz darbību "Iron Dry" (Sausa gludināma veļa).

5.12.2 Sausa un liekams skapī

Žāvēšana tiek veikta tik ilgi, līdz žāvēšanas līmenis sasniedz darbību "Wardrobe Dry" (Sausa skapī ievietojama veļa).

5.12.3 Papildu žāvēšana

Žāvēšana tiek veikta tik ilgi, līdz žāvēšanas līmenis sasniedz darbību "Extra Dry" (Ļoti sausa veļa).



INFORMĀCIJA

- Sausuma līmenis var mainīties atkarībā no veļas veida, materiāla veida, veļas daudzuma un mitruma līmeņa.
- Neizmantojiet mašīnu, lai žāvētu veļu ar mežģinēm, tillu, spidumiem, pērļītēm, flīteriem, stieplēm utt. vai veļu ar augstu zīda saturu.

5.12.4 Noteikta ilguma žāvēšana - Minūtes

Lai sasniegtu vēlamu sausuma līmeni zemā temperatūrā, iespējams izvēlēties 30, 90 vai 150 minūšu žāvēšanu.



INFORMĀCIJA

- Ja žāvējamās veļas ir maz (līdz 2 gab.), ieteicams izvēlēties noteikta ilguma žāvēšanu "Cottons" (Kokvilnas) vai "Synthetics" (Sintētikas) izstrādājumu žāvēšanas programmās.
- Ja žāvēšanas programmas beigās veļa nav pietiekami sausa, procesa pabeigšanai varat izvēlēties noteikta ilguma žāvēšanu.
- Izvēlieties šo funkciju, ierīce neatkarīgi no veļas sausuma līmeņa veiks žāvēšanu atbilstoši iestatītajam laikam.

5.13 Laika displejs

Kamēr programma darbojas, laiks, kas atlicis līdz programmas beigām, tiks rādīts stundās un minūtēs, piem., "01:30".



INFORMĀCIJA

- Programmas laiks var atšķirties no sadaļā "Programmu un patēriņa tabula" norādītajām vērtībām atkarībā no ūdens spiediena, ūdens cietības un temperatūras, apkārtējās vides temperatūras, veļas tipa un daudzuma, papildfunkciju izvēles un elektrotīkla sprieguma svārstībām.

5.14 End Time (Beigu laiks)

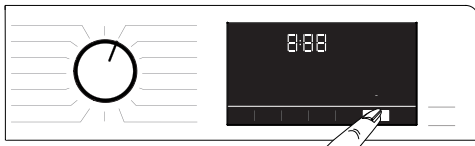

Izmantojot funkciju **End Time** (Beigu laiks), programmas palaišanu var atlikt līdz pat 24 stundām. Pēc pogas **End Time** (Beigu laiks) nospiešanas parādās aprēķinātais programmas beigu laiks. Ja funkcija **End Time** (Beigu laiks) ir iestatīta, iedegsies indikators **End Time** (Beigu laiks).

Lai nodrošinātu, ka funkcija "End Time" (Beigu laiks) funkcija ir iestatīta un programma beigsies noteiktajā laikā, nospiediet pogu **Start / Pause** (Palaist/Pauze) pogu pēc tam, kad ir iestatīts darbības laiks. Poga **Start/Pause** (Palaist/Pauze) beigs mirgot un paliks izgaismota. Ja vēlaties atcelt funkciju "End Time" (Beigu laiks) funkciju, turiet nospiestu pogu **End Time** (Beigu laiks), līdz nodziest indikators "End Time" (Beigu laiks), vai nospiediet **ieslēgšanas/izslēgšanas** pogu, lai izslēgtu un pēc tam ieslēgtu ierīci.

1. Atveriet tvertnes durvis, ievietojiet veļu un mazgāšanas līdzekli utt.
2. Izvēlieties mazgāšanas programmu, temperatūru, izgriešanas ātrumu un, ja nepieciešams, papildu funkcijas.
3. Nospiediet pogu **End Time** (Beigu laiks), lai iestatītu vēlamu laiku. Iedegsies gaismiņa "**End Time**" (Beigu laiks).
4. Nospiediet pogu **Start/Pause** (Palaist/Pauze). Sāksies laika atskaite. Displejā redzamais simbols ":" beigu laika vidū sāks mirgot.



INFORMĀCIJA

- Kad aktivizēta funkcija "End Time" (Beigu laiks), neizmantojiet šķidros mazgāšanas līdzekļus! Uz apģērba var palikt traipi.
- Kamēr notiek beigu laika atskaite, durvis ir bloķētas. Ja vēlaties atbloķēt durvis, nospiediet programmas palaišanas/pauzes pogu, lai ieslēgtu ierīces pauzes režīmu. Laika atskaites beigās indikators "End Time" (Beigu laiks) izslēgsies, sāksies mazgāšanas cikls un displejā parādīsies izvēlētais programmas ilgums.
- Atlasot funkciju "End Time" (Beigu laiks), ekrānā parādās laiks, kas ietver beigu laiku un atlasītās programmas ilgumu.

5.15 Programmas palaišana

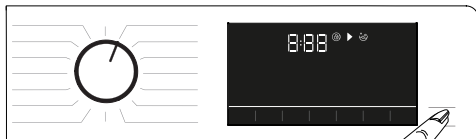

1. Nospiediet pogu **Start/Pause** (Palaišana/Pauze), lai sāktu programmu.
2. **Start/Pause** (Palaišana/Pauze) gaisma pārstās mīgot un palīks izgaismota, norādot, ka programma ir palaista.
3. Tvertnes durvis tiks bloķētas. Kad durvis ir bloķētas, ekrānā parādās brīdinājums "Locking Door" (Bloķētas durvis).

5.16 Tvertnes durvju bloķēšana



Veļas mašīnas tvertnes durīnām ir bloķēšanas sistēma, kas novērš to atvēršanu, kad ūdens līmenis ir atvēršanai nepiemērots. Ja tvertnes durvis ir bloķētas, uz paneļa iedegas indikators "Loading door locked" (Tvertnes durvis ir bloķētas).



INFORMĀCIJA

- Atlasot funkciju "Remote Control" (Attālinātā vadība), durvis tiks bloķētas. Lai atvērtu durvis, ir jānospiež poga "Remote Control" (Attālinātā vadība) vai jāmaina programmas pozīcija, lai deaktivizētu funkciju "Remote Control" (Attālinātā vadība).

Durīņu atvēršana elektroenerģijas padeves pārtraukuma gadījumā:



INFORMĀCIJA

- Ja radušies elektroapgādes traucējumi, jūs varat manuāli atvērt durīņas ar ārkārtas rokturi, kas atrodas zem sūkņa filtra vāciņa.



BRĪDINĀJUMS!

- Pirms durīņu atvēršanas, pārliecinieties, vai mašīnā nav ūdens un nepastāv appludināšanas risks. Ūdens var būt karsts un izraisīt applaucējumus.

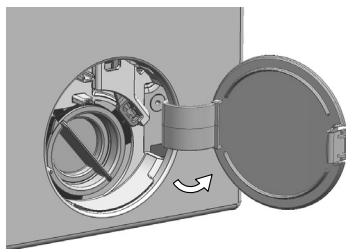

- Izslēdziet iekārtu un atvienojiet to no elektrības rozetes.
- Attaisiet sūkņa filtra vāku.

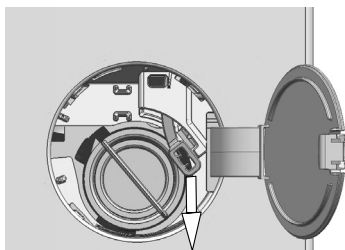

- Atbrīvojiet tvertnes durīņu avārijas rokturi, kurš atrodas filtra vāka aizmugurē.
- Pavelciet uz leju avārijas rokturi un attaisiet tvertnes durīņas.
- Ja tvertnes durīņas neveras vaļā, mēģiniet tās atvērt, vēlreiz pavelkot rokturi uz leju.
- Pēc durīņu atvēršanas novietojiet avārijas rokturi sākotnējā pozīcijā.

5.17 Izvēles maiņa pēc programmas sākšanas

5.17.1 Veļas pievienošana pēc programmas sākšanas

Ja pogas **Start/Pause** (Palaišana/Pauze) nospiešanas brīdī ūdens līmenis mašīnā ir atbilstošs atvēršanai, panelī tiek izslēgts indikators "Loading door locked" (Tvertnes durvis ir bloķētas).

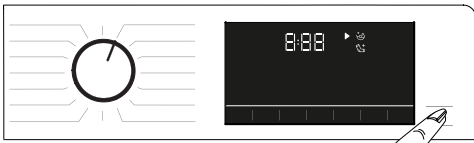

Ja pogas **Start/Pause** (Palaišana/Pauze) nospiešanas brīdī ūdens līmenis mašīnā nav atbilstošs atvēršanai, panelī būs norādīts, ka tvertnes durvis ir bloķētas.

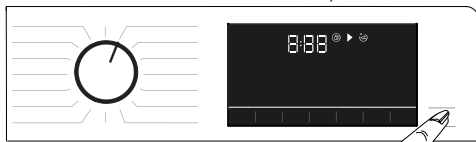

5.17.2 Veļas mašīnas pārslēgšana pauzes režīmā

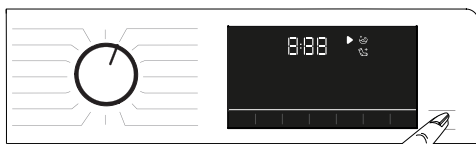

Nospiediet pogu **Start/Pause** (Palaišana/Pauze), lai pārslēgtu veļas mašīnu pauzes režīmā.

5.17.3 Programmas atlasē maiņa pēc programmas palaišanas:

Ja nav iespējots "Child Lock" (Bērnu drošības slēdzis), ir iespējams mainīt programmu, kamēr rit cita programma. Šī darbība atceļ izmantoto programmu.



INFORMĀCIJA

- No jauna izvēlētā programma tiks palaista no tās sākuma.

5.17.4 Papildfunkcijas, centrifūgas ātruma un temperatūras mainīšana

Atkarībā no sasniegtā programmas cikla varat atcelt vai aktivizēt papildfunkcijas. Skatiet sadaļu "Papildfunkciju izvēle".

Varat arī mainīt centrifūgas ātruma, temperatūras un žāvēšanas iestatījumus.

Skatiet sadaļu "Centrifūgas ātruma izvēle" un "Temperatūras izvēle".



INFORMĀCIJA

- Ja ūdens temperatūra iekārtā būs augsta vai arī ūdens līmenis būs augstāks par līmeni, kas norādīts uz durvīm, tad tvertnes durvis neatvēršies.

5.18 Programmas atcelšana

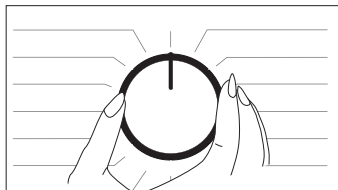

Programma tiek atcelta, ja programmas izvēles poga tiek pārslēgta uz citu programmu vai ja ierīce tiek izslēgta un ieslēgta.



INFORMĀCIJA

- Ja programmas izvēles pogu spiež laikā, kad ir aktivizēts bērnu drošības slēdzis, programma netiks atcelta. Vispirms jāatceļ bērnu drošības slēdža funkcija.
- Ja vēlaties pēc programmas atcelšanas atvērt iekraušanas durvis, bet tas nav iespējams, jo iekārtā ir pārāk augsts ūdens līmenis, pagrieziet programmu pārslēgu līdz programmai "Pump+Spin" (Izsūkņēšana+izgriešana) un izlejiet no ierīces ūdeni.

5.19 Programmas beigas

Kad programma ir izpildīta, parādās simbols "End" (Beigas).

Ja 10 minūšu laikā netiks nospiesta neviena poga, veļas mašīna izslēgsies. Ekrāns un visi indikatori tiek izslēgti. Nospiežot jebkuru pogu, tiks parādīti pabeigtie programmas cikli.

5.20 Jūsu veļas mašīnai ir funkcija "Pause Mode" (Pauzes režīms).

Ja veļas mašīna ir ieslēgta, izmantojot ieslēgšanas/izslēgšanas pogu, un jūs programmas izvēles solī neuzsākat nevienu programmu vai neveicat citas darbības, vai arī neveicat darbības 2 minūtes pēc izvēlētās programmas beigām, veļas mašīna automātiski pārslēgsies uz enerģijas taupīšanas režīmu. Ja veļas mašīnai ir displejs, kurā tiek parādīts programmas laiks, šis displejs tiks pilnībā izslēgts. Ja pagriezīsiet programmu pārslēgu vai pieskarsieties kādai no pogām, lampiņas pārslēgsies atpakaļ sākotnējā stāvoklī. Izdarītās izvēles, aizverot elektroenerģijas taupīšanas režīmu, var mainīties. Pirms programmas palaišanas pārbaudiet, vai iestatījumi ir pareizi. Ja nepieciešams, iestatiet izvēles vēlējumus. Tā nav kļūme.

5.21 HomeWhiz un funkcija "Remote Control" (Attālinātā vadība)

"HomeWhiz" ļauj izmantot viedierīci, lai pārvaldītu veļas mašīnu un iegūtu par to informāciju. Ar "HomeWhiz" programmatūru ir iespējams izmantot viedierīci, lai veiktu dažādas darbības, kuras var veikt arī pašā veļas mazgājamajā mašīnā. Turklāt dažas funkcijas jūs varat izmantot tikai ar "HomeWhiz".

Lai veļas mašīnai izmantotu Bluetooth funkciju, lejupielādējiet savā viedierīcē "HomeWhiz" lietojumprogrammu no lietojumprogrammu veikala. Lai lejupielādētu lietojumprogrammu, viedierīcei ir jābūt savienojumam ar internetu.

Ja lietojumprogramma tiek izmantota pirmo reizi, lūdzu, sekojiet instrukcijām, kas redzamas ekrānā, lai pabeigtu lietotāja konta reģistrāciju. Tiklīdz reģistrācijas procedūra būs pabeigta, jūs ar šo kontu varēsiet izmantot visas mājās esošās ierīces, kurām ir "HomeWhiz" funkcija. Lai redzētu, kuras ierīces ir savienotas ar jūsu kontu, "HomeWhiz" lietojumprogrammā izvēlieties iespēju "Add/ Remove Appliance" (Pievienot/noņemt ierīci). Šajā lapā iespējams veikt ierīču sapārošanu ar viedierīci.



INFORMĀCIJA

- Lai izmantotu "HomeWhiz" funkciju, viedierīcē ir jābūt instalētai lietojumprogrammā un veļas mašīnai ir jābūt savienotai pāri ar viedierīci, izmantojot Bluetooth. Ja veļas mašīna nav savienota pāri ar viedierīci, tā darbojas kā ierīce, kurai nav "HomeWhiz" funkcijas.
- Jūsu ierīce darbosies tad, kad tiks savienota pāri ar viedierīci, izmantojot Bluetooth.
- Izmantojot šo savienojumu, tiks iespējoti lietotnē veiktie uzdevumi. Šā iemesla dēļ starp ierīci un viedierīci esošajam Bluetooth signālam ir jābūt pietiekami spēcīgam.
- Lūdzu, apmeklējiet www.homewhiz.com, lai uzzinātu, kuras Android un iOS versijas atbalsta "HomeWhiz" lietojumprogrammu.



BRĪDINĀJUMS!

- Visi vispārīgie norādījumi par drošību rokasgrāmatas sadaļā **"GENERAL SAFETY INSTRUCTIONS"** (Vispārīgi norādījumi par drošību) attiecas arī uz attālināto vadību, izmantojot "HomeWhiz" funkciju.

5.21.1 HomeWhiz iestatīšana

Lai "HomeWhiz" lietojumprogramma darbotos, tai ir jābūt savienotai ar ierīci. Lai izveidotu savienojumu, lūdzu, veiciet turpmāk norādītās darbības gan ierīcē, gan "HomeWhiz" lietojumprogrammā. Ja jūs pievienojat ierīci pirmo reizi, "HomeWhiz" lietojumprogrammā izvēlieties pogu "Add/ Remove Appliance" (Pievienot/ noņemt ierīci). Pēc tam izvēlieties "Tap here to setup new appliance" (Pieskarties šeit, lai iestatītu jaunu ierīci). Veiciet turpmāk norādītās darbības, kā arī "HomeWhiz" lietojumprogrammā redzamās instrukcijas, lai pabeigtu iestatīšanu.

- Lai uzsāktu iestatīšanu, veļas mašīnai ir jābūt izslēgtai. Nospiediet un 3 sekundes turiet vienlaicīgi nospiestu temperatūras pogu un funkcijas "Remote Control" (Attālinātā vadība) pogu, lai pārslēgtu ierīci "HomeWhiz" iestatīšanas režīmā.



- Kad ierīce būs "HomeWhiz" iestatīšanas režīmā, ekrānā tiks rādīta animācija un Bluetooth ikona mirgos, kamēr ierīce tiks savienota pāri ar viedierīci. Šajā režīmā darbojas tikai programmas poga. Pārējās pogas ir atspējotas.



- Lietojumprogrammas ekrānā izvēlieties veļas mašīnu un nospiediet "Next" (Tālāk).
- Turpiniet ievērot ekrānā redzamās instrukcijas līdz brīdim, kad "HomeWhiz" jautā par ierīcēm, kuras vēlaties savienot ar viedierīci.
- Atgriezieties "HomeWhiz" lietojumprogrammā un pagaidiet, lai noslēdzas iestatīšanas process. Kad iestatīšana ir pabeigta, piešķiriet savai veļas mašīnai nosaukumu. Tagad ir iespējams uzklīkšķināt uz viedierīces ekrānā redzamās ierīces, lai redzētu, kuras ierīces ir pievienotas "HomeWhiz" lietojumprogrammā.



INFORMĀCIJA

- Ja iestatīšanu nebūs iespējams pabeigt 5 minūšu laikā, veļas mazgājamā mašīna automātiski izslēgsies. Šajā gadījumā iestatīšanas procedūra būs jāsāk no sākuma. Ja problēma atkārtojas, sazinieties ar pilnvarotu tehniķi atbalsta pārstāvi.
- Veļas mašīnu iespējams savienot ar vairāk nekā vienu viedierīci. Lai to izdarītu, lejupielādējiet "HomeWhiz" lietojumprogrammu arī otrā viedierīcē. Kad lietojumprogramma ir palaista, pierakstieties ar kontu, kuru izveidojāt iepriekš un savienojāt pāri savu veļas mašīnu. Citā gadījumā, lūdzu lasiet sadaļu "Veļas mašīnas iestatīšana, kas ir savienota ar citu kontu".



BRĪDINĀJUMS!

- Lai iestatītu "HomeWhiz", jūsu viedierīci ir jābūt savienojumam ar internetu. Pretējā gadījumā "HomeWhiz" lietojumprogramma neļaus veiksmīgi pabeigt iestatīšanas procedūru. Ja jums ir problēmas ar interneta savienojumu, lūdzu, sazinieties ar sava interneta pakalpojuma sniedzēju.



INFORMĀCIJA

- Iespējams, "HomeWhiz" lietojumprogrammā būs jāievada ierīces numurs, kas redzams uz etiķetes. Etiķete atrodas ierīces durvīņu iekšpusē. Uz šīs etiķetes ir rakstīts ierīces numurs.



5.21.2 Veļas mašīnas iestatīšana, kas ir savienota ar citu kontu

Ja veļas mašīna pirms tam bijusi savienota ar citu kontu, ir jāizveido jauns savienojums starp "HomeWhiz" lietojumprogrammu un ierīci.

- Lejupielādējiet "HomeWhiz" lietojumprogrammu jaunajā viedierīcē, kuru vēlaties izmantot.
- Izveidojiet jaunu kontu un pierakstieties ar šo kontu "HomeWhiz" lietojumprogrammā.
- Lai pabeigtu iestatīšanu, veiciet darbības, kas aprakstītas 5.21.1. sadaļā "HomeWhiz" iestatīšana".



BRĪDINĀJUMS!

- Ņemot vērā, ka ierīces "HomeWhiz" un "Remote Control" (Attālinātā vadība) funkcijas darbojas caur Bluetooth savienojumu pāri, ierīci vienlaikus var darbināt tikai ar vienu "HomeWhiz" lietojumprogrammu.

5.21.3 Funkcijas "Remote Control" (Attālinātā vadība) izmantošana

Pēc "HomeWhiz" iestatīšanas Bluetooth ieslēgsies automātiski. Lai aktivizētu vai deaktivizētu Bluetooth savienojumu, lūdzu, skatiet 5.11.2. sadaļu "Bluetooth 3". Ja ierīce tiek izslēgta un ieslēgta, kamēr ir iespējots Bluetooth, tā savienosies no jauna automātiski. Ja pāri savienotā ierīce pazūd no uztveršanas zonas, Bluetooth savienojums automātiski izslēdzas. Tāpēc, lai atkal izmantotu attālinātās vadības funkciju, jums no jauna jāieslēdz Bluetooth. Lai pārbaudītu savienojuma statusu, pārbaudiet Bluetooth simbolu veļas mašīnas displejā. Ja simbols deg, tas nozīmē, ka ir izveidots Bluetooth savienojums. Ja simbols mirgo, ierīce mēģina savienoties. Ja simbols ir izslēgts, savienojuma nav.



BRĪDINĀJUMS!

- Kad veļas mašīnai ir Bluetooth savienojums, ir iespējams izvēlēties attālinātās vadības funkciju. Ja attālinātās vadības funkciju nav iespējams izvēlēties, pārbaudiet savienojumu. Ja savienojumu nav iespējams izveidot, atkārtojiet sākotnējās iestatīšanas darbības ierīcē.
- Drošības apsvērumu dēļ veļas mašīnas durvis būs bloķētas, kamēr būs aktīva attālinātās vadības funkcija, neatkarīgi no darbības režīma. Ja vēlaties atvērt veļas mašīnas durvis, pagrieziet programmu pārlēgu vai nospiediet pogu "Remote Control" (Attālinātā vadība), lai atspējotu attālinātās vadības funkciju.

Kad vēlaties attālināti vadīt savu veļas mašīnu, aktivizējiet attālinātās vadības funkciju, nospiežot pogu "Remote Control" (Attālinātā vadība), kamēr programmas izvēles poga uz veļas mašīnas vadības paneļa ir pozīcijā "Download Program/Remote Control" (Lejupielādēt programmu/Attālinātā vadība).

Kad ir izveidota piekļuve veļas mašīnai, ekrānā redzams attēls, kas līdzīgs zemāk esošajam.



Kad ir iespējota attālinātā vadības funkcija, ir iespējams pārvaldīt un izslēgt veļas mašīnu, kā arī sekot tās statusam. Visas funkcijas, izņemot bērnu drošības slēdzi, var pārvaldīt ar lietojumprogrammu. Funkcijas indikators uz pogas norāda, vai attālinātās vadības funkcija ir ieslēgta vai izslēgta. Ja attālinātās vadības funkcija ir izslēgta, visas darbības ir jāveic, izmantojot veļas mašīnu, un lietojumprogrammā ir atļauta tikai statusa pārbaudes funkcija.

Ja attālinātās vadības funkciju nav iespējams aktivizēt, pēc pogas nospiešanas atskanēs brīdinājuma signāls. Tas var notikt, ja ierīce ir ieslēgta vai ja neviena ierīce nav savienota pāri, izmantojot Bluetooth savienojumu. Kā piemērs šādai situācijai ir izslēgti Bluetooth iestatījumi vai atvērta veļas mašīnas durvis. Ieslēdzot šo funkciju veļas mašīnā, šī funkcija paliks ieslēgta, izņemot dažus gadījumus, ļaujot jums vadīt jūsu veļas mašīnu attālināti, izmantojot Bluetooth.

Dažos gadījumos tā pati deaktivizējas drošības apsvērumu dēļ:

- Kad veļas mašīnai ir pārtraukta elektroenerģijas padeve.
- Kad programmas pārslēgs ir pagriezts, lai izvēlētos citu programmu, vai kad ierīce ir izslēgta.

5.21.4 Traucējummeklēšana

Ja rodas problēmas ar vadību vai savienojumu, veiciet tālāk norādītās darbības. Ievērojiet, vai problēma saglabājas, pēc veiktajām darbībām. Ja problēma nav atrisināta, veiciet šādas darbības.

- Pārbaudiet, vai viedierīce ir pievienota attiecīgajam mājas tīklam.
- Restartējiet ierīces lietojumprogrammu.
- Izslēdziet Bluetooth un pēc tam ieslēdziet to, izmantojot lietotāja vadības paneli.
- Ja savienojumu nevar izveidot ar iepriekš minētajām darbībām, atkārtojiet sākotnējos iestatījumus veļas mašīnā.

Ja problēma atkārtojas, konsultējieties ar pilnvarotu tehniskā atbalsta pārstāvi.

6. Apkope un tīrīšana

Regulāra tīrīšana pagarina ierīces kalpošanas laiku un samazina bieži sastopamas problēmas.

6.1. Mazgāšanas līdzekļa atvilktnes tīrīšana

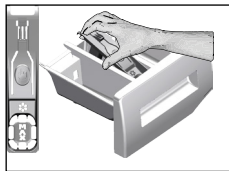

Regulāri tīriet mazgāšanas līdzekļa atvilktni (ik pēc 4–5 mazgāšanas cikliem), kā norādīts tālāk, lai laikus novērstu pulverveida mazgāšanas līdzekļa uzkrāšanos.

1. Lai izņemtu sifonu, paceliet tā aizmuguri uz augšu, kā parādīts attēlā. Pēc tālāk aprakstītās tīrīšanas procedūras veikšanas ievietojiet sifonu atpakaļ vietā un spiediet tā priekšpusi uz leju, lai fiksētu fiksatoru.



INFORMĀCIJA

- Ja mīkstinātāja nodaļumā paliek lielāks ūdens un mīkstinātāja maisījuma daudzums nekā parasti, sifons jāiztīra.

2. Izlietnē izmazgājiet mazgāšanas līdzekļa atvilktni un sifonu ar lielu daudzumu remdēna ūdens. Lai novērstu mazgāšanas atvilktnē palikušo līdzekļu pārpalikuma nonākšanu saskarē ar ādu, veiciet tīrīšanu ar kādu piemērotu suku, valkājot cimdus.
3. Pēc iztīrīšanas ievietojiet atvilktni atpakaļ vietā un pārliecinieties, vai tā ir labi fiksēta.

6.2. Tvertnes durvju un cilindra tīrīšana

Attiecībā uz ierīcēm ar cilindra tīrīšanas programmu, skatiet sadaļu "Ierīces ekspluatācija — programmas".



Pēc katras mazgāšanas reizes pārbaudiet, vai cilindrā nav palikuši svešķermeņi. Ja bloķēti attēlā redzami plēšu caurumi, ar zobu bakstāmo irbulīti tos iztīriet.



INFORMĀCIJA

- Metāla svešķermeņi radīs tvertnē rūsas traipus. Tīriet traipus uz tvertnes virsmas, izmantojot nerūsošam tēraudam paredzētus tīrīšanas līdzekļus. Nekādā gadījumā neizmantojiet metāla vai stieplu kašīkļus.



BRĪDINĀJUMS!

- Nekādā gadījumā neizmantojiet sūkli vai beršanai paredzētus materiālus. Tas sabojās krāsotās, hromētās un plastmasas virsmas.

6.3. Korpusa un vadības paneļa tīrīšana

Ja nepieciešams, notīriet ierīces korpusu ar ziepūdeni vai maigu želejveida mazgāšanas līdzekli, kas neizraisa rūšēšanu, un noslaukiet ar mitru drāniņu. Vadības paneļa tīrīšanai lietojiet tikai mitru un mitru drāniņu.

6.4. Ūdens iepļūdes filtru tīrīšana

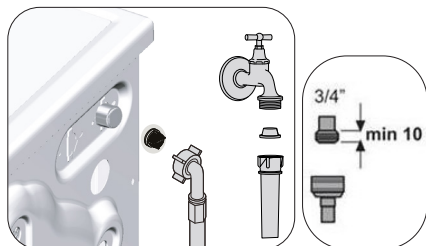

Filtrs atrodas katrā ūdens iepļūdes ventiļā ierīces aizmugurē, kā arī katras ūdens iepļūdes šļūtenes galā tās savienojuma vietā ar krānu. Šie filtri neļauj svešķermeņiem un ūdenī esošajiem netīrumiem iekļūt veļas mašīnā. Ja filtri ir netīri, tie ir jāiztīra.

- Aizveriet krānus.
- Noņemiet uzmavas no ūdens iepļūdes šļūtenēm, lai piekļūtu filtriem uz ūdens iepļūdes ventiļiem. Notīriet uz tiem esošās nogulsnes ar piemērotu suku. Ja filtri ir pārāk netīri, ar knaibļu palīdzību tos izņemiet un iztīriet.

- No ūdens iepļūdes šļūtenju platākā gala izvelciet filtrus kopā ar paplāksnēm un rūpīgi noskalojiet zem tekoša ūdens.
- Uzmanīgi ievietojiet paplāksnes un filtrus atpakaļ vietās un ar rokām pievelciet uzmavas.

6.5. Atlikušā ūdens noliešana un sūkņa filtra tīrīšana

Ūdens noliešanas laikā ierīces filtru sistēma novērš cietķermeņu, piemēram, pogu, monētu un auduma šķiedru, iekļūšanu sūkņa dzenskrūvē. Tādējādi ūdens noliešana notiks bez problēmām un sūkņa kalpošanas laiks pagarināsies. Ja ierīce nenolej ūdeni, ir aizsērējis sūkņa filtrs. Filtrs jātīra vienmēr, kad tas ir aizsērējis, vai arī reizi 3 mēnešos. Lai iztīrītu sūkņa filtru, vispirms jānolej ūdens. Turklāt pirms ierīces transportēšanas (piemēram, pārceļoties uz citu dzīvesvietu) un tad, ja ūdens ir sasalis, jānolej pilnīgi viss ūdens.



BRĪDINĀJUMS!

- Sūkņa filtrā palikušie svešķermeņi var sabojāt ierīci vai radīt troksni.
- Ja ierīce netiek izmantota, bet pastāv sasalšanas risks, aizgrieziet krānu, atvienojiet ūdens padeves šļūteni un izslaukiet ierīces iekšpusē esošo ūdeni.
- Pēc katras lietošanas reizes aizveriet ūdens krānu, pie kura pievienota ūdens šļūtene.

- Lai iztīrītu netīru filtru un nolietu ūdeni, atvienojiet ierīci no strāvas padeves avota.



BRĪDINĀJUMS!

- Ūdens temperatūra iekārtā var paaugstināties līdz 90 °C. Lai izvairītos no apdeguma riska, tīriet filtru pēc tam, kad ūdens veļas mašīnā ir atdzisis.

2. Atveriet filtra vāku. Nospiediet izvirkājumu bultiņas virzienā un velciet vāku uz savu pusi.

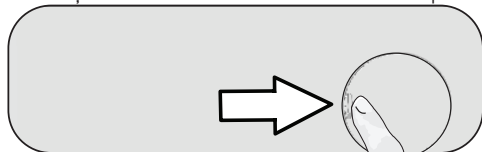

3. Lai no mašīnas nolietu ūdeni.

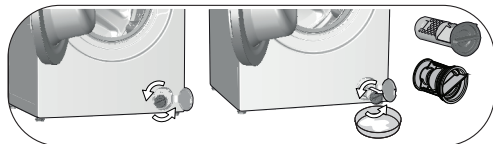

- a. Lai uztvertu no filtra izlīstošo ūdeni, filtra priekšā novietojiet lielu, seklu tvertni.
b. Skrūvējiet vaļā sūkņa filtru (to griežot pretēji pulksteņrādītāju kustības virzienam), līdz no tā sāk tecēt ūdens. Novirziet ūdens plūsmu filtra priekšpusē novietotajā tvertnē. Vienmēr turiet pa rokai drāniņu, lai varētu saslaucīt izlijušo ūdeni.
c. Kad ierīcē vairs nav palicis ūdens, pagrieziet filtru un izņemiet to.
4. Ja filtra iekšpusē vai dzenskrūves tuvumā sakrājušās nogulsnes un auduma šķiedras, notīriet tās.
5. Nomainiet filtru.
6. Aizveriet filtra vāku.

7 Problēmu novēršana

Pēc tvertnes durvju aizvēršanas programma netiek sāka.

- Nav nospiesta poga "Start/Pause/Cancel" (Palaist/Pauze/Atcelt). >>> *Nospiediet pogu "Start/Pause/Cancel" (Palaist/Pauze/Atcelt).
- Ja ievietotās veļas apjoms ir pārāk liels, var būt grūti aizvērt tvertnes durvis. >>> * Ievietojiet mazāk veļas un pārliecinieties, ka tvertnes durvis ir pareizi aizvērtas.

Nevar palaist vai izvēlēties programmu.

- Padevesproblēmu (līnijasprieguma, ūdensspiediena u. c. problēmu) dēļ veļas mašina, iespējams, ir pārslēgusies paš aizsardzības režīmā. >>> Lai atceltu programmu, pagrieziet programmu pārslēgu un izvēlēties citu programmu. Iepriekšējā programma tiks atcelta (Sk. sadaļu. "Programmas atcelšana").

Ierīcē ir ūdens.

- Ražošanas kvalitātes kontroles veikšanas dēļ ierīcē var būt nedaudz ūdens. >>> Tā nav kļūda; ūdens ierīcei nekaitē.

No ierīces apakšas tek ūdens.

- Iespējams, ir radusies problēma ar šļūtenēm vai sūkņa filtru. >>> Pārbaudiet, vai ir stingri nostiprinātas ūdens ieplūdes šļūtenu izolācijas blīves. Stingri pievienojiet šļūteni krānam.
- Iespējams, sūkņa filtrs nav stingri aizvērts. >>> Stingri aizveriet sūkņa filtru.

Ierīcē neieplūst ūdens.

- Iespējams, krāns ir aizvērts. >>> Atveriet krānu.
- Iespējams, ūdens ieliešanas šļūtene ir saliekta. >>> Iztaisnojiet šļūteni.
- Iespējams, ir aizsērējis ūdens ieplūdes filtrs. >>> Iztīriet filtru.
- Iespējams, nav aizvērtas tvertnes durvis. >>> Aizveriet tvertnes durvis.

No ierīces netiek noliets ūdens.

- Iespējams, ir aizsērējusi vai satinusies ūdens notecināšanas šļūtene. >>> Iztīriet vai iztaisnojiet šļūteni.
- Iespējams, ir aizsērējis sūkņa filtrs. >>> Iztīriet sūkņa filtru.

Ierīce vibrē vai rada troksni.

- Iespējams, ierīce nav līdzsvarota. >>> Noregulējiet kājiņas, lai ierīce būtu līdzsvarota.
- Iespējams, sūkņa filtrā ir iekļuvis ciets priekšmets. >>> Iztīriet sūkņa filtru.
- Nav izskrūvētas transportēšanas laikā izmantojamās drošības skrūves. >>> Izskrūvējiet transportēšanas laikā izmantojamās drošības skrūves.
- Iespējams, ierīcē ir ielikts pārāk maz veļas. >>> Ielieciet ierīcē vairāk veļas.
- Mašīnā var būt ievietots pārāk daudz veļas. >>> Izņemiet no veļas mašīnas daļu no veļas vai ar rokām to vienmērīgi izkārtējiet veļas mašīnas tvertnē.
- Iespējams, ierīce saskaras ar kādu cietu virsmu. >>> Nodrošiniet, lai ierīce nekam nepieskartos.

Veļas mašina apstājas drīz pēc programmas palaišanas.

- Iespējams, ierīces darbība īslaicīgi tiek pārtraukta zema sprieguma dēļ. >>> Kad spriegums tiks atjaunots parastā līmenī, ierīce atsāks darbību.

Veļas mašina uzreiz nolej tajā ielieto ūdeni.

- Iespējams, ūdens novades šļūtene ir nepiemērotā augstumā. >>> Pievienojiet ūdens novades šļūteni, kā aprakstīts lietotāja rokasgrāmatā.

Mazgāšanas laikā veļas mašīnā nav redzams ūdens.

- No veļas mašīnas ārpusē nav redzams ūdens līmenis. Tas nav bojājums.

Tvertnes durvis nevar atvērt.

- Tvertnes durvju bloķēšanas slēdzis ir aktivizēts, jo ierīcē, iespējams, ir ūdens. >>> Nolaidiet ūdeni, izmantojot programmu "Pump" (Sūkņēt) vai "Spin" (Centrifūga).
- Iespējams, iekārta var sildīt ūdeni vai pildīt centrifūgas soli. >>> Pagaidiet, līdz programma ir pabeigta.
- Iespējams, tvertnes durvis ir iestrēgušas, jo tās ir pakļautas spiedienam. >>> Turiet rokturi, piespiediet un pavelciet tvertnes durvis, lai atbrīvotu tās no spiediena, un atveriet tās.
- Ja ierīcei nav elektrības padeves, tvertnes durtiņas nav iespējams atvērt. >>> Lai atvērtu tvertnes durtiņas, attaisiet sūkņa filtra vāciņu un pavelciet uz leju avārijas rokturi, kurš atrodas minētā vāciņa aizmugurē. Skatiet sadaļu "Tvertnes durvju bloķēšana"

Mazgāšana noris ilgāk, nekā norādīts lietotāja rokasgrāmatā (*).

- Ūdens spiediens var būt zems. >>> Tā kā ūdens daudzums ir samazinājies, ierīce gaida, līdz būs pietiekami daudz ūdens, lai izvairītos no zemas mazgāšanas kvalitātes. Tādējādi mazgāšanas ilgums palielinās.
- Iespējams, ir zems spriegums. >>> Ja spriegums ir zems, mazgāšanas laiks tiek pagarināts, lai novērstu zemu mazgāšanas kvalitāti.
- Iespējams, ir pārāk zema ietilpdes ūdens temperatūra. >>> Aukstos laikapstākļos ūdens uzsildīšanai nepieciešamais laiks var būt ilgāks. Iespējama arī mazgāšanas ilguma palielināšanās, lai nepasliktinātos mazgāšanas rezultāts.
- Iespējams, palielinājies skalošanas ciklu skaits un/vai skalošanas ūdens daudzums. >>> Ja ir nepieciešama rūpīgāka skalošana, ierīce palielina skalošanas ūdens daudzumu un, ja nepieciešams, pievieno vēl vienu skalošanas ciklu.
- Iespējams, pārāk liela izmantotā mazgāšanas līdzekļa daudzuma dēļ izveidojušās pārāk lielas putas un aktivizēta automātiskā putu absorbcijas sistēma. >>> Izmantojiet ieteikto mazgāšanas līdzekļa daudzumu.

Neotiek programmas laika atskaite. (Modeļiem ar ekrānu)(*).

- Ūdens ietilpdes laikā taimeris var tikt apturēts. >>> Taimera rādītājs neveiks laika atskaiti, līdz veļas mašīnā nebūs ielieti pietiekami daudz ūdens. Samazinoties ietilpstošā ūdens daudzumam, ierīce gaida, līdz būs pietiekami daudz ūdens, lai izvairītos no sliktiem mazgāšanas rezultātiem. Pēc tam taimera rādītājs atsāks laika atskaiti.
- Sildīšanas laikā var tikt pārtraukta taimera darbība. >>> Taimera rādītājs neveiks laika atskaiti, līdz veļas mašina nebūs sasniegusi izvēlēto temperatūru.
- Izgriešanas laikā var tikt pārtraukta taimera darbība. >>> Ja veļa tvertnē ir nevienmērīgi sadalīta, var tikt aktivizēta automātiskā nelīdzsvarotās slodzes noteikšanas sistēma.

Neotiek programmas laika atskaite. (*)

- Iespējams, veļa tvertnē nav vienmērīgi sadalīta. >>> Ja veļa tvertnē ir nevienmērīgi sadalīta, var tikt aktivizēta automātiskā nelīdzsvarotās slodzes noteikšanas sistēma.

Veļas mašina nepārslēdzas uz veļas izgriešanas ciklu. (*)

- Iespējams, veļa tvertnē nav vienmērīgi sadalīta. >>> Ja veļa tvertnē ir nevienmērīgi sadalīta, var tikt aktivizēta automātiskā nelīdzsvarotās slodzes noteikšanas sistēma.
- Ierīce neizgriezīs veļu, ja ūdens nebūs pilnībā nosūknēts. >>> Pārbaudiet filtru un novades šļūteni.
- Iespējams, pārāk liela izmantotā mazgāšanas līdzekļa daudzuma dēļ izveidojušās pārāk lielas putas un aktivizēta automātiskā putu absorbcijas sistēma. >>> Izmantojiet ieteikto mazgāšanas līdzekļa daudzumu.

Slikts mazgāšanas rezultāts. Veļa kļūst pelēka. ()**

- Iespējams, ilgstoši ir izmantots pārāk maz mazgāšanas līdzekļa. >>> Lietojiet ieteikto veļas mazgāšanas līdzekļa daudzumu, kas piemērots ūdens cietībai un veļas tipam.
- Iespējams, veļa ir ilgstoši mazgāta zemā temperatūrā. >>> Izvēlieties mazgājamas veļas tipam piemērotu temperatūru.
- Cietis ūdens un nepietiekams mazgāšanas līdzekļa daudzums. >>> Cietā ūdenī izmantojot nepietiekamu mazgāšanas līdzekļa daudzumu, ar laiku var uzkrāties netīrumi un padarīt veļu pelēku. Kad veļa ir kļuvusi pelēcīga, to ir grūti atkal padarīt spodrāku. Izmantojiet atbilstoši ūdens cietībai un veļas veidam ieteikto mazgāšanas līdzekļa daudzumu.
- Iespējams, ir izmantots pārāk daudz mazgāšanas līdzekļa. >>> Lietojiet ieteikto veļas mazgāšanas līdzekļa daudzumu, kas piemērots ūdens cietībai un veļas tipam.

Slihts mazgāšanas rezultāts. Traipi nemazinās, vai veļa nekļūst baltāka. ()**

- iespējams, tiek lietots nepietiekami daudz mazgāšanas līdzekļa. >>> Lietojiet veļai atbilstošu mazgāšanas līdzekļa daudzumu.
- iespējams, ierīce ir pārslogota. >>> Nepārslogojiet ierīci. Iekraujiet ierīcē tādu veļas daudzumu, kāds ieteikts "Programm un patēriņa tabulā".
- iespējams, ir izvēlēta nepareiza mazgāšanas programma un temperatūra. >>> Izvēlieties mazgājamajai veļai piemērotu programmu un temperatūru.
- iespējams, izmantots nepareizs mazgāšanas līdzeklis. >>> Lietojiet veļas mašīnai atbilstošu mazgāšanas līdzekli.
- iespējams, mazgāšanas līdzeklis ir ievietots nepareizajā nodalījumā. >>> Ievietojiet mazgāšanas līdzekli pareizajā nodalījumā. Nesajauciet kopā balinātāju ar mazgāšanas līdzekli.

Slihts mazgāšanas rezultāts. Uz veļas parādās eļļaini traipi. ()**

- iespējams, tvertne nav tīrta regulāri. >>> Tīriet tvertni regulāri. Informāciju par šo darbību skatiet sadaļā 6.2.

Slihts mazgāšanas rezultāts. Veļa nepatīkami ož. ()**

- Ilgstoša mazgāšana zemā temperatūrā un/vai ar īsām programmām tvertnē radīs nepatīkamu smaku un veicinās baktēriju vairošanos. >>> Atstājiet mašīnas mazgāšanas līdzekļa atvilktni un tvertnes durvis pusvīrus pēc katra mazgāšanas cikla. Tādējādi veļas mašīnas iekšpusē neizveidosies baktēriju labvēlīga mitra vide.

Apģērba krāsas izballo. ()**

- iespējams, ierīce ir pārslogota. >>> Nepārslogojiet ierīci.
- iespējams, mazgāšanas līdzeklis ir kļuvis mitrs. >>> Glabājiet mazgāšanas līdzekļus aizvērtos iepakojumos sausā vidē un nepakļaujiet tos pārāk karstas temperatūras iedarbībai.
- iespējams, ir izvēlēta augstāka temperatūra. >>> Izvēlieties veļas tipam un neīruma līmenim atbilstošu programmu un temperatūru.

Slihts skalošanas rezultāts.

- iespējams, ka nav izvēlēts pareizs lietotā mazgāšanas līdzekļa daudzums, veids un uzglabāšanas apstākļi. >>> Izmantojiet savai veļas mašīnai un veļai atbilstošu mazgāšanas līdzekli. Mazgāšanas līdzekli glabājiet noslēgtā iepakojumā sausā vietā, nepakļaujiet to augstas temperatūras iedarbībai.
- iespējams, mazgāšanas līdzeklis ievietots nepareizā nodalījumā. >>> Ja priekšmazgāšanas nodalījumā ievietojat mazgāšanas līdzekli pat tad, ja priekšmazgāšanas programma nav izvēlēta, ierīce šo mazgāšanas līdzekli var lietot skalošanas vai mikstināšanas laikā. Ievietojiet mazgāšanas līdzekli pareizajā nodalījumā.
- iespējams, ir aizsērējis sūkņa filtrs. >>> Pārbaudiet filtru.
- iespējams, novades šļūtene ir salocīta. >>> Pārbaudiet novades šļūteni.

Veļa pēc mazgāšanas ir kļuvusi stīva. ()**

- iespējams, tiek izmantots nepietiekams mazgāšanas līdzekļa daudzums. >>> Ja tiek izmantots ūdens cietībai neatbilstošs mazgāšanas līdzekļa daudzums, tad veļa ar laiku var kļūt stīva. Lietojiet ūdens cietībai atbilstošu mazgāšanas līdzekļa daudzumu.
- iespējams, mazgāšanas līdzeklis ir ievietots nepareizā nodalījumā. >>> Ja priekšmazgāšanas nodalījumā ievietojat mazgāšanas līdzekli pat tad, ja priekšmazgāšanas programma nav izvēlēta, ierīce šo mazgāšanas līdzekli var lietot skalošanas vai mikstināšanas laikā. Pievienojiet mazgāšanas līdzekli pareizajā nodalījumā.
- iespējams, mazgāšanas līdzeklis sajaukts ar mikstinātāju. >>> Nejauciet mazgāšanas līdzekli kopā ar mikstinātāju. Izmagājiet un iztīriet atvilktni ar karstu ūdeni.

Veļa nesmaržo pēc mikstinātāja. ()**

- iespējams, mazgāšanas līdzeklis ievietots nepareizā nodalījumā. >>> Ja priekšmazgāšanas nodalījumā ievietojat mazgāšanas līdzekli pat tad, ja priekšmazgāšanas programma nav izvēlēta, ierīce šo mazgāšanas līdzekli var lietot skalošanas vai mikstināšanas laikā. Izmagājiet un iztīriet atvilktni ar karstu ūdeni. Pievienojiet mazgāšanas līdzekli pareizajā nodalījumā.
- iespējams, mazgāšanas līdzeklis sajaukts ar mikstinātāju. >>> Nejauciet mazgāšanas līdzekli kopā ar mikstinātāju. Izmagājiet un iztīriet atvilktni ar karstu ūdeni.

Mazgāšanas līdzekļa atliekas palikušas mazgāšanas līdzekļa atvilktnē. ()**

- iespējams, mazgāšanas līdzeklis ievietots mitrā atvilktnē. >>> Pirms mazgāšanas līdzekļa ievietošanas iztīriet mazgāšanas līdzekļa atvilktni.
- iespējams, mazgāšanas līdzeklis ir kļuvis mitrs. >>> Glabājiet mazgāšanas līdzekļus aizvērtos iepakojumos sausā vidē un nepakļaujiet tos pārāk karstas temperatūras iedarbībai.
- iespējams, ūdens spiediens ir zems. >>> Pārbaudiet ūdens spiedienu.
- Mazgāšanas līdzeklis galvenajā mazgāšanas nodalījumā ir kļuvis mitrs, kamēr tika ieliets ūdens priekšmazgāšanai. Iespējams, ir bloķētas mazgāšanas līdzekļa nodalījuma atveres. >>> Pārbaudiet šīs atveres, un, ja tās aizsērējušas, iztīriet.
- iespējams, radusies problēma ar mazgāšanas līdzekļa atvilktnes vārstiem. >>> Sazinieties ar pilnvarotu pakalpojumu sniedzēju.
- iespējams, mazgāšanas līdzeklis sajaukts ar mikstinātāju. >>> Nejauciet mazgāšanas līdzekli kopā ar mikstinātāju. Izmagājiet un iztīriet atvilktni ar karstu ūdeni.

Uz veļas var konstatēt mazgāšanas līdzekļa atliekas.

- iespējams, ierīce ir pārslogota. >>> Nepārslogojiet ierīci.
- iespējams, izvēlēta nepareiza mazgāšanas programma un temperatūra. >>> Izvēlieties mazgājamajai veļai piemērotu programmu un temperatūru.
- iespējams, ir izvēlēts nepareizs mazgāšanas līdzeklis. >>> Izvēlieties mazgājamajai veļai piemērotu mazgāšanas līdzekli.

Ierīce veidojas pārāk daudz putu. (**)

- iespējams, tiek izmantoti veļas mašīnai nepiemēroti mazgāšanas līdzekļi. >>> Lietojiet veļas mašīnai piemērotus mazgāšanas līdzekļus.
- iespējams, tiek lietots pārāk daudz mazgāšanas līdzekļa. >>> Lietojiet tikai atbilstošu mazgāšanas līdzekļa daudzumu.
- iespējams, mazgāšanas līdzeklis tiek uzglabāts nepiemērotos apstākļos. >>> Glabājiet mazgāšanas līdzekli slēgtā un sausā vietā. Neglabājiet to pārāk karstās vietās.
- Mīksta veļa, piemēram, tīls, var veidot pārāk daudz putu savas tekstūras dēļ. >>> Šāda veida audumiem izmantojiet mazāk mazgāšanas līdzekļa.
- iespējams, mazgāšanas līdzeklis ir ievietots nepareizajā nodalījumā. >>> Ievietojiet mazgāšanas līdzekli pareizajā nodalījumā.
- Veļas mikstinātājs tiek izmantots pārāk agri. >>> Iespējams, ir radusies problēma ar vārstiem vai mazgāšanas līdzekļa atvilktni. Izsauciet pilnvarotu tehniskās apkopes pārstāvi.

No mazgāšanas līdzekļa atvilktnes nāk putas.

- iespējams, ir izmantots pārmērīgi daudz mazgāšanas līdzekļa. >>>> Samaisiet 1 tējkaroti mikstinātāja ar 1/2 litru ūdens un ielejiet mazgāšanas līdzekļa atvilktnes galvenajā nodalījumā.
- Ievietojiet mazgāšanas līdzekli veļas mašīnā atbilstoši programmai un maksimālajam veļas ielādes daudzumam, kas norādīts "Programmu un patēriņa tabulā". Lietojot papildu līdzekļus (traipu tīrīšanas līdzekļus, balinātājus utt.), izmantojiet mazāk mazgāšanas līdzekļa.

Programmas beigās veļa paliek slapja. (*)

- iespējams, pārāk liela izmantotā mazgāšanas līdzekļa daudzuma dēļ izveidojušās pārāk lielas putas un aktivizēta automatiskā putu absorbcijas sistēma. >>> Izmantojiet ieteikto mazgāšanas līdzekļa daudzumu.

Žāvēšana pārāk ilgst.

- iespējams, ierīce ir pārslogota. >>> Nepārslogojiet ierīci.
- iespējams, veļas izgriešana nav pietiekama. >>> "Washer-Dryer" (Mazgāšana-žāvēšana) posmā izvēlieties lielāku centrifūgas ātrumu.
- Krāns ir aizvērts. >>> Atveriet krānus.

Pēc žāvēšanas veļa aizvien ir slapja.

- iespējams, izvēlēta programma nav piemērota veļas tipam. >>> Pārbaudiet apģērba etiķetes un atlasiet piemērotu programmu, vai arī atlasiet papildu programmas ar noteiktu darbības laiku.
- iespējams, ierīce ir pārslogota. >>> Nepārslogojiet ierīci.
- iespējams, veļas izgriešana nav pietiekama. >>> "Washer-Dryer" (Mazgāšana-žāvēšana) posmā izvēlieties lielāku centrifūgas ātrumu.

Ierīci nevar iedarbināt vai nevar palaist programmu.

- iespējams, ir atvienots strāvas vads. >>> Pārliecinieties, vai strāvas vads ir pievienots kontaktligzdai.
- iespējams, nav iestatīta programma vai nav nospiesta poga "Start/Pause/Cancel" (Palaist/Pauze/Atcelt). >>> Pārbaudiet, vai ir iestatīta programma un vai ierīce nav gaidstāves režīmā.
- iespējams, ir ieslēgts bērnu drošības slēdzis. >>> Izsēdiziet bērnu drošības slēdzi.

Veļa saraujas, zaudē krāsu, kļūst blāva vai tiek sabojāta.

- iespējams, izvēlēta programma nav piemērota veļas tipam. >>> Pārbaudiet apģērba etiķetes un atlasiet piemērotu programmu, vai arī atlasiet papildu programmas ar noteiktu darbības laiku. Nedrīkst žāvēt veļu, kas nav piemērota žāvēšanai.

Ierīce neveic žāvēšanas darbību.

- Veļa netiek izžāvēta vai netiek aktivizēta žāvēšanas darbība. >>> Pārbaudiet, vai pēc izvēlētas mazgāšanas programmas ir atlasīta žāvēšanas funkcija.

Tvertnes durvis nevar atvērt.

- iespējams, ka durvis neatveras drošības apsvērumu dēļ. >>> Ja pēc žāvēšanas displejā spīd durvju bloķēšanas indikators, ierīces durvis paliks bloķētas, kamēr tā atdzisis.
- Ja ierīcei nav elektrības padeves, tvertnes durvis nevar atvērt. >>> Lai ataisītu tvertnes durvītiņas, attaisiet sūkņa filtra vāciņu un pavelciet uz leju avārijas rokturi, kurš atrodas minētā vāciņa aizmugurē. Skatiet sadaļu "Tvertnes durvju bloķēšana"

(*) Lai netiktu nodarīti bojājumi veļas mašīnai vai apkārtējai videi, veļas mašīna nepārslēdzas uz veļas izgriešanas ciklu, ja veļa tvertnē nav vienmērīgi izkārtota. Izkārtojiet veļu vienmērīgi un veiciet atkārtotu veļas izgriešanu.

(**) Iespējams, tvertne nav tīrīta regulāri. >>> Tīriet tvertni regulāri. Skatiet sadaļu 6.2.



UZMANĪBU!

- Ja esat ievērojis šajā sadaļā sniegtos norādījumus, tomēr nevarat novērst problēmu, sazinieties ar izplatītāju vai pilnvarotu tehniskā atbalsta pārstāvi. Nekad nemēģiniet saviem spēkiem salabot ierīci, kura nedarbojas.



BRĪDINĀJUMS!

- Skatīt sadaļu HomeWhiz, lai atrastu atbilstošu informāciju par traucējumu novēršanu.

