



Встраиваемая варочная поверхность

Руководство пользователя

Кірістірілген темір пеш

Пайдаланушы нұсқаулығы

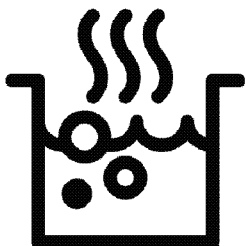

HIGG 641C3 SX

RU / KK

185.9286.58/R.AC/16.02.2024/2-2

7754783861



ПЕРЕРАБОТАННАЯ И
ПЕРЕРАБАТЫВАЕМАЯ
БУМАГА

Перед началом эксплуатации прочитайте это руководство пользователя!

Уважаемый покупатель!

Спасибо за то, что отдали предпочтение продукции компании «Веко». Надеемся, что это высококачественное изделие, изготовленное с применением самых современных технологий, будет демонстрировать наилучшие результаты эксплуатации. Для этого перед началом эксплуатации внимательно прочитайте это руководство и всю сопутствующую документацию и используйте его в дальнейшем в качестве справочника. Если вы передаете изделие новому владельцу, передайте ему и руководство пользователя. Придерживайтесь всех предупреждений и информации, содержащихся в руководстве.

Помните, что данное руководство пользователя также может быть применимо к некоторым другим моделям. Различия между моделями будут указаны в руководстве.

Пояснения к символам

В данном руководстве пользователя используются следующие символы:



Важная информация или полезные советы по использованию.



Предупреждение о ситуациях, опасных для жизни людей и имущества.



Предупреждение об опасности поражения электрическим током.



Предупреждение об опасности пожара.



Предупреждение о горячих поверхностях.

1 Важные инструкции и предупреждения по технике безопасности и охране окружающей среды 4

Общие правила техники безопасности. 4	
Правила техники безопасности при работе с газовым оборудованием... 5	
Электробезопасность 7	
Безопасность изделия 8	
Использование по назначению..... 10	
Безопасность детей 10	
Утилизация старого изделия 10	
Утилизация упаковочных материалов 11	
Для будущей транспортировки 11	

2 Общие сведения 12

Обзор 12	
Технические характеристики 13	
Характеристики горелок 13	

3 Установка 15

До начала установки 15	
Установка и подключение 17	

Переход на другой вид газа 23	
-------------------------------------	--

4 Подготовка к эксплуатации 26

Рекомендации по экономии электроэнергии 26	
Подготовка к эксплуатации..... 26	
Очистка прибора перед началом эксплуатации 26	

5 Правила эксплуатации варочной панели 27

Общие сведения о приготовлении пищи 27	
Эксплуатация варочных панелей..... 27	

6 Уход и техническое обслуживание 29

Общая информация по уходу 29	
Очистка варочной панели 30	
Очистка панели управления 32	

7 Поиск и устранение неисправностей 33

1 Важные инструкции и предупреждения по технике безопасности и охране окружающей среды

В данном разделе содержатся инструкции по технике безопасности, которые помогут вам избежать травм и повреждений. При несоблюдении этих правил все гарантийные обязательства аннулируются.

Общие правила техники безопасности

- Это изделие может эксплуатироваться детьми старше 8 лет и людьми с ограниченными физическими, сенсорными или умственными способностями, а также лицами, не имеющими достаточного опыта и знаний, только в том случае, если они находятся под наблюдением лиц, ответственных за их безопасность, или проинструктированы на предмет безопасного использования изделия и осознают связанные с этим риски. Следите за тем, чтобы дети не играли с

устройством. Дети могут чистить и обслуживать устройство только под наблюдением.

- Прибор не должен использоваться лицами (включая детей) с ограниченными физическими, сенсорными или умственными способностями или недостатком опыта и знаний, за исключением случаев, когда использование происходит под непосредственным контролем или в соответствии с указаниями. Следите за детьми, чтобы они не играли с прибором.
- В случае передачи изделия третьему лицу в личное пользование или в целях вторичного использования необходимо также передать руководство пользователя, наклейки изделия, а также другие связанные с ним документы и компоненты.
- Работы по установке и ремонту должны выполняться только

представителями авторизованной сервисной службы. Производитель не несет ответственности за повреждения в результате выполнения работ лицами, не имеющими соответствующей квалификации. Это также может привести к аннулированию гарантии. Перед установкой внимательно прочтите инструкции.

- Не пользуйтесь неисправным изделием, а также при наличии на нем заметных повреждений.
- Проверяйте, чтобы после каждого использования переключатели функций изделия были выключены.

Правила техники безопасности при работе с газовым оборудованием

- Все работы с газовыми приборами и системами должны выполнять только квалифицированные специалисты, имеющие право на выполнение таких работ.
- Перед установкой проверьте, соответствуют ли параметры местной

распределительной сети (давление и тип газа) настройкам прибора.

- Это устройство не подсоединяется к устройству для удаления продуктов горения. Это устройство не подсоединяется к устройству для удаления продуктов горения. Установка и подключение прибора должны выполняться в соответствии с действующими нормами и правилами. Особое внимание следует уделить требованиям к вентиляции (см. раздел *До начала установки*, стр. 15).
- **ОСТОРОЖНО:** Во время эксплуатации газовой продукт она выделяет тепло, влагу и продукты сгорания в помещении, в котором установлена. Убедитесь, что кухня хорошо проветривается, в особенности во время использования прибора: держите открытыми отверстия, через которые осуществляется естественная вентиляция, или установите прибор для искусственной вентиляции

(механическую надплитную вытяжку). Длительное интенсивное использование прибора может требовать дополнительной вентиляции, например, увеличения уровня мощности механической вытяжки, если она имеется.

- Необходимо регулярно проверять исправность газовых приборов и систем. Регулятор, шланг и его хомут следует проверять регулярно и заменять в сроки, рекомендованные производителем, или по мере необходимости.
- Регулярно очищайте газовые горелки. Горелка должна гореть ровным голубым пламенем.
- Данное изделие должно использоваться в помещении, где установлен правильно отрегулированный и работоспособный датчик угарного газа. Убедитесь, что датчик угарного газа работает правильно и регулярно проходит техническое обслуживание. Датчик угарного газа должен устанавливаться

на расстоянии не более 2 м от изделия.

- В газовых приборах необходимо обеспечить полное сжигание газа, так как при неполном сгорании газа выделяется угарный газ (CO). Угарный газ (монооксид углерода) - это очень ядовитый бесцветный газ без запаха, который даже в очень малых дозах вызывает отравление и смерть.
- Узнайте у своего поставщика газа телефон местной аварийной службы газа, а также ознакомьтесь с мерами предосторожности, которые необходимо предпринимать при обнаружении запаха газа.
- Условия регулировки для этого прибора указаны на этикетке (или табличке с техническими данными)

Меры предосторожности при обнаружении запаха газа

- Не пользуйтесь открытым пламенем и не курите. Не пользуйтесь электрическими выключателями (например, выключателем

освещения, дверным звонком и т.д.). Не пользуйтесь стационарными и мобильными телефонами. Остерегайтесь взрыва и отравления газом!

- Перекройте все краны газовых приборов и газовых счетчиков
- Откройте окна и двери.
- Проверьте все трубы и соединения на герметичность. Если запах газа не исчезает, покиньте помещение.
- Предупредите соседей.
- Вызовите пожарную команду. Звоните по телефонному аппарату, который находится за пределами дома.
- Не входите в помещение, пока вам не сообщат, что это безопасно.

Электробезопасность

- В случае неисправности следует прекратить эксплуатацию изделия, пока оно не будет отремонтировано в авторизованном сервисном центре. Существует риск поражения электрическим током!

- Изделие можно подключать только к заземленной розетке/линии, напряжение и уровень защиты которой соответствуют параметрам, указанным в разделе «Технические характеристики». Установку заземления должен выполнять квалифицированный специалист (при использовании прибора с трансформатором или без него). Наша компания не несет ответственности за какие-либо проблемы, возникшие вследствие использования изделия без заземления, выполненного в соответствии с местными нормами и правилами.
- Никогда не лейте воду на изделие во время мытья! Существует риск поражения электрическим током!
- Категорически запрещается дотрагиваться до штепсельной вилки влажными руками! Не тяните за кабель питания. Вынимая вилку из розетки,

беритесь непосредственно за вилку.

- Прежде чем приступать к установке, техническому обслуживанию, чистке и ремонту, изделие необходимо отключить от электросети.
- Во избежание несчастных случаев при повреждении кабеля питания его замену должен выполнять производитель, его специалист по сервису или лицо, имеющее аналогичную квалификацию.
- Электроприбор следует устанавливать таким образом, чтобы его можно было полностью отсоединить от сети электропитания. Отсоединение должно осуществляться с помощью штепсельной вилки или выключателя, встроенного в фиксированную сеть электропитания, в соответствии со строительными нормативами и правилами.
- Все работы с электрическим оборудованием и системами должны

выполняться только квалифицированными специалистами, допущенными к выполнению таких работ.

- В случае какого-либо повреждения выключите прибор и отсоедините его от электросети. Для этого выключите общий предохранитель в доме.
- Проверьте, соответствуют ли изделию номинальные характеристики предохранителя.

Безопасность изделия

- **ВНИМАНИЕ:** Во время работы устройства открытые части горячие. Не прикасайтесь к устройству и нагревательным элементам. Дети в возрасте до 8 лет не должны приближаться к устройству без контроля взрослых.
- Не пользуйтесь прибором, находясь под воздействием алкоголя или лекарственных препаратов, снижающих скорость реакции или нарушающих координацию движений.

- Будьте осторожны при использовании спиртных напитков в приготавливаемых блюдах. При высокой температуре спирт испаряется и при соприкосновении с горячими поверхностями может загореться и вызвать пожар.
 - Не располагайте рядом с прибором легковоспламеняющиеся материалы, так как во время работы его боковые поверхности могут сильно нагреваться.
 - Следите за тем, чтобы вентиляционные отверстия были полностью открыты.
 - Не используйте для чистки устройства пароочистители, поскольку это может привести к поражению электрическим током.
 - **ВНИМАНИЕ:** При приготовлении пищи с жиром или маслом не оставляйте варочную панель без присмотра, поскольку это может привести к возгоранию. Категорически **ЗАПРЕЩАЕТСЯ** гасить такое пламя водой;
- следует выключить устройство и накрыть огонь, например, крышкой или противопожарным покрытием.
- **ОСТОРОЖНО:** За процессом приготовления пищи необходимо следить. За кратковременным процессом приготовления пищи необходимо следить постоянно.
 - **ВНИМАНИЕ:** Опасность пожара: не храните предметы на конфорках. Для обеспечения пожарной безопасности изделия соблюдайте нижеуказанные правила.
 - Убедитесь, что вилка плотно вставлена в розетку и не искрит.
 - Запрещается использовать поврежденный либо обрезанный кабель, а также удлинитель; можно пользоваться только оригинальным кабелем.
 - Убедитесь, что в розетке, к которой подключается изделие, отсутствуют жидкость или влага.
 - Убедитесь, что подключение газа выполнено таким образом,

чтобы исключить утечку газа.

Использование по назначению

- Данное изделие предназначено исключительно для бытового использования. Запрещается использовать прибор в коммерческих целях.
- **ОСТОРОЖНО:** Данное изделие предназначено исключительно для приготовления пищи. Его запрещено использовать для других целей, например, для обогрева помещения."
- Производитель не несет ответственности за повреждения в результате использования изделия не по назначению или неправильного обращения с ним.

Безопасность детей

- **ВНИМАНИЕ:** Доступные части прибора могут сильно нагреваться при использовании. Не допускайте к ним детей.
- Упаковочные материалы опасны для детей. Храните упаковочные материалы в недоступном для детей

месте. Утилизируйте все упаковочные материалы в соответствии с нормами по охране окружающей среды.

- Электрическое и/или газовое оборудование представляют опасность для детей. Во время работы продукт не допускайте к нему детей, а также не разрешайте им играть с ним.
- Не размещайте над прибором предметы, которые дети могут попытаться достать.

Утилизация старого изделия

Соответствие Директиве ЕС об утилизации электрического и электронного оборудования (WEEE) и утилизация вышедшего из употребления оборудования:



Данное изделие соответствует Директиве ЕС об утилизации электрического и электронного оборудования (2012/19/EU). Данное изделие имеет маркировку, указывающую на утилизацию его как электрического и электронного оборудования (WEEE). Это изделие произведено из высококачественных деталей и материалов, которые подлежат повторному использованию и переработке. Поэтому не выбрасывайте изделие с обычными бытовыми отходами после завершения его эксплуатации. Его следует сдать в соответствующий центр по утилизации

электрического и электронного оборудования. О местонахождении таких центров вы можете узнать в местных органах власти.

Соответствие Директиве ЕС об ограничении содержания вредных веществ (RoHS):

Приобретенное вами изделие соответствует Директиве ЕС о правилах ограничения содержания вредных веществ (2011/65/EU). Оно не содержит вредных и запрещенных материалов, указанных в Директиве.

Утилизация упаковочных материалов

- Упаковочные материалы опасны для детей. Храните упаковочные материалы в безопасном и недоступном для детей месте. Упаковочные материалы изделия изготовлены из материалов, подлежащих вторичной переработке.

Утилизируйте их соответствующим образом и сортируйте согласно инструкций по обращению с отходами, подлежащими вторичной переработке. Не утилизируйте их вместе с обычными бытовыми отходами.

Для будущей транспортировки

- Сохраните оригинальную упаковочную коробку и перевозите прибор в ней. Следуйте указаниям, нанесенным на упаковке. Если оригинальная упаковочная коробка не сохранилась, заверните изделие в пузырчатую упаковку или поместите в плотный картон. Надежно заклейте клейкой лентой.
 - Закрепите накладки горелок и подставки для посуды клейкой лентой.
-  Осмотрите прибор снаружи на предмет возможных повреждений при транспортировке.

2 Общие сведения

Обзор

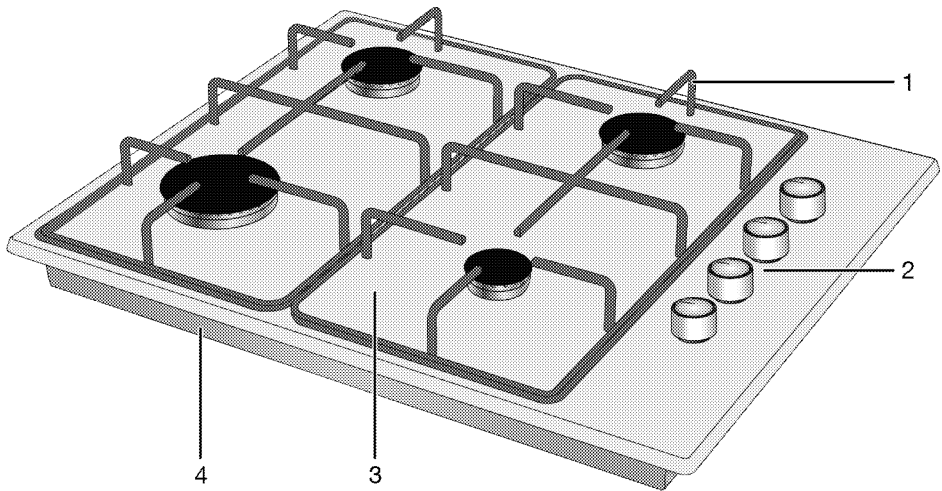

- 1 Решетки
- 2 Ручка регулировки газовой конфорки
- 3 Варочная поверхность
- 4 Нижний корпус прибора

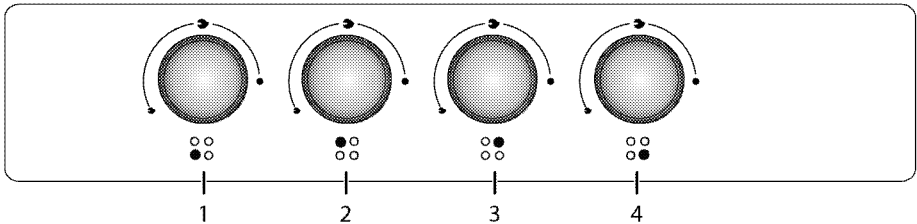

- 1 Дополнительная конфорка Передняя правая
- 2 Конфорка быстрого нагрева Передняя левая
- 3 Стандартная конфорка Задняя левая
- 4 Стандартная конфорка Задняя правая

Технические характеристики

Напряжение/частота	220-240 В~; 50 Гц
Тип кабеля/сечение	мин.H05V2V2-F 3 x 0,75 мм ²
Категория газового прибора	Cat II 2H3+ / Cat II 2H3B/P
Установленный тип газа / давление продукта	G 20/20 мбар
Общий расход газа	7,9 кВт (574 g/h)
Переход на тип газа/давление [§] _ дополнительно	G 30/28-30 мбар G 31/37 мбар - G 20/13 мбар - G 20/10 мбар
Габариты (высота / ширина / глубина)	44 мм/610 мм/510 мм
Установочные размеры (ширина/глубина)	560 мм/480-490 мм
Конфорки	
Передняя правая	Дополнительная конфорка
Мощность	1 кВт (73 g/h)
Передняя левая	Конфорка быстрого нагрева
Мощность	2,9 кВт (211 g/h)
Задняя левая	Стандартная конфорка
Мощность	2 кВт (145 g/h)
Задняя правая	Стандартная конфорка
Мощность	2 кВт (145 g/h)
Класс защиты - I	
Степень защиты IP 42	

i При усовершенствовании качества продукции технические характеристики могут быть изменены без предварительного уведомления.

i Иллюстрации в данном руководстве являются схематичными и могут несколько отличаться от конкретного изделия.

i Значения, указанные на этикетках изделия или в сопроводительной документации, получены в лабораторных условиях согласно соответствующим стандартам. Эти данные могут быть иными в зависимости от условий эксплуатации изделия.

Характеристики горелок

Расположение конфорки Тип газа / давление	1 кВт (73 g/h)	2,9 кВт (211 g/h)	2 кВт (145 g/h)	2 кВт (145 g/h)
	Передняя правая	Передняя левая	Задняя левая	Задняя правая
G 20/10 мбар	90	155	125	125
G 20/13 мбар	84	145	116	116
G 20/20 мбар	72	115	103	103
G 30/28-30 мбар	50	87	72	72
G 31/ 37 мбар	50	87	72	72

Вы можете приобрести форсунки, не вошедшие в комплектацию вашей модели в авторизованном сервисном центре.

Категории/типы/давление газа страны

Вы можете найти тип газа, давление и категорию газа, которые можно использовать в стране, где продукт будет установлен, в таблице ниже.

КОДЫ СТРАНЫ	КАТЕГОРИЯ		ТИП ГАЗА И ДАВЛЕНИЕ			
FR	Cat II	2E+3+	G20,20 мбар	G25,25 мбар	G30,28 30 мбар	G31,37 мбар
BE	Cat II	2E+3+	G20,20 мбар	G25,25 мбар	G30,28 30 мбар	G31,37 мбар
RU	Cat II	2H3B/P	G20,20 мбар	G30,30 мбар	G20,13 мбар	G20,10 мбар
CZ	Cat II	2H3+	G20,20 мбар	G30,28 30 мбар	G31,37 мбар	
NL	Cat II	2E(43.46 - 45.3 MJ/m ³ (0°C))3B/P	G25.3,25 мбар	G20,20 мбар	G30,30 мбар	
	Cat II	2L3B/P	G25,25 мбар	G20,20 мбар	G30,30 мбар	
GB	Cat II	2H3+	G20,20 мбар	G30,28 30 мбар	G31,37 мбар	
IE	Cat II	2H3+	G20,20 мбар	G30,28 30 мбар	G31,37 мбар	
ES	Cat II	2H3+	G20,20 мбар	G30,28 30 мбар	G31,37 мбар	
PT	Cat II	2H3+	G20,20 мбар	G30,28 30 мбар	G31,37 мбар	
CH	Cat II	2H3+	G20,20 мбар	G30,28 30 мбар	G31,37 мбар	
IT	Cat II	2H3+	G20,20 мбар	G30,28 30 мбар	G31,37 мбар	
SK	Cat II	2H3+	G20,20 мбар	G30,28 30 мбар	G31,37 мбар	
CY	Cat II	2H3+	G20,20 мбар	G30,28 30 мбар	G31,37 мбар	
SI	Cat II	2H3+	G20,20 мбар	G30,28 30 мбар	G31,37 мбар	
GR	Cat II	2H3+	G20,20 мбар	G30,28 30 мбар	G31,37 мбар	
PL	Cat II	2ELS3B/P	G20,20 мбар	G2.350,13 мбар	G30,37 мбар	
	Cat II	2E3P(B/P)	G20,20 мбар	G30,37 мбар		
DE	Cat II	2E3B/P	G20,20 мбар	G30,50 мбар		
AT	Cat II	2H3B/P	G20,20 мбар	G30,50 мбар		
SE	Cat II	2H3B/P	G20,20 мбар	G30,30 мбар		
LT	Cat II	2H3B/P	G20,20 мбар	G30,30 мбар		
NO	Cat II	2H3B/P	G20,20 мбар	G30,30 мбар		
MK	Cat II	2H3B/P	G20,20 мбар	G30,30 мбар		
XK	Cat II	2H3B/P	G20,20 мбар	G30,30 мбар		
RS	Cat II	2H3B/P	G20,20 мбар	G30,30 мбар		
RO	Cat II	2H3B/P	G20,20 мбар	G30,30 мбар		
DK	Cat II	2H3B/P	G20,20 мбар	G30,30 мбар		
EE	Cat II	2H3B/P	G20,20 мбар	G30,30 мбар		
MA	Cat II	2H3B/P	G20,20 мбар	G30,30 мбар		
FI	Cat II	2H3B/P	G20,20 мбар	G30,30 мбар		
HR	Cat II	2H3B/P	G20,20 мбар	G30,30 мбар		
TR	Cat II	2H3B/P	G20,20 мбар	G30,30 мбар		
MT	Cat I	3B/P	G30,30 мбар			
IS	Cat I	2H	G20,20 мбар			
LV	Cat I	2H	G20,20 мбар			
LU	Cat I	2E	G20,20 мбар			
BG	Cat I	2H	G20,20 мбар			
	Cat I	3B/P	G30,30 мбар			
HU	Cat I	2H	G20,25 мбар			
	Cat I	3B/P	G30,30 мбар			

3 Установка

Прибор должен устанавливаться квалифицированным специалистом в соответствии с действующими нормами и правилами. В противном случае гарантия аннулируется. Производитель не несет ответственности за повреждения в результате выполнения работ лицами, не имеющими соответствующей квалификации. Это может привести к аннулированию гарантии.

 Подготовка места установки, электрического и газового оборудования обеспечивается покупателем.

 Бытовой прибор следует устанавливать в соответствии со всеми местными нормами по подключению газового и/или электрического оборудования.

 Прежде чем приступить к установке, визуально проверьте отсутствие внешних дефектов продукта. При наличии дефектов не устанавливайте его. Поврежденные электроприборы представляют собой угрозу вашей безопасности.

До начала установки

Варочная панель предназначена для установки в стандартную столешницу фабричного изготовления. Между бытовой техникой, стенами кухни и мебелью следует оставить определенное безопасное расстояние. См. рисунок (размеры приведены в миллиметрах).

- Обеспечьте свободное расстояние не менее 750 мм от поверхности плиты до поверхностей над ней.
- В случае установки надплитного воздухоочистителя соблюдайте инструкции его производителя в отношении высоты монтажа устройства. Если в инструкции к вытяжке не указан какой-либо размер, эта высота должна быть не менее 650 мм.
- Снимите все упаковочные материалы и фиксаторы для транспортировки.
- Используемые поверхности, синтетические покрытия и клеи должны быть термостойкими (не менее 100 °C).
- Столешница должна быть выровнена по уровню и закреплена.
- Сделайте вырез в столешнице в соответствии с установочными размерами варочной панели.
- Этот продукт является устройством класса 3 в соответствии со стандартом EN 30-1-1.

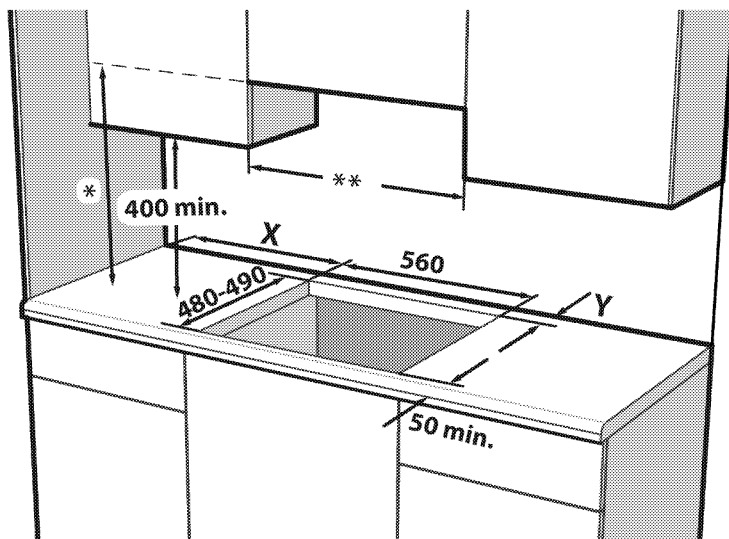

- * Минимальную высоту монтажа вытяжки см. в руководстве по ее эксплуатации. Если это не рекомендуется в инструкции по эксплуатации вытяжки, эта высота должна быть не менее мин.650 мм.
- ** Минимальное расстояние между кухонными шкафами должно равняться ширине варочной поверхности.

X -Минимальное расстояние между вырезом и боковой стенкой.
Y -Минимальное расстояние между задним краем выреза и задней стенкой.

Тип управления варочной панелью	Тип поверхности	Ширина варочной панели (мм) #	X (мм)	Y (мм)
Управление сбоку	Металлический	580 / 610	100	50
Управление сбоку	Стекло	590 / 600 / 601 / 641 / 646	100	60
Управление спереди	Металл / Стекло	580 / 585 / 590 / 600 / 601 / 641 / 646	170	50 ***
Управление спереди	Металл / Стекло	750 / 751	170	70

*** Этот размер будет составлять 60 мм в моделях с 9-ступенчатыми газовыми кранами.

Смотрите размер по ширине в разделе технических таблиц в руководстве пользователя.

Вентиляция помещения

Во всех помещениях должно быть открывающееся окно, а в некоторых помещениях требуется также наличие постоянной вентиляции. Забор воздуха для процесса горения производится в помещении, и уходящие газы

выделяются непосредственно в помещение. Поэтому для безопасной эксплуатации устройства необходимо обеспечить в помещении хорошую вентиляцию.

Помещения с дверями и (или) окнами, которые открываются непосредственно наружу

В дверях и (или) окнах, которые открываются непосредственно наружу, должно быть общее вентиляционное отверстие с размерами, указанными в таблице ниже, с учетом общей мощности газового потока устройства (общая потребляемая мощность газового потока устройства показана в таблице технических характеристик в данном руководстве пользователя). Если в дверях и (или) окнах нет общего вентиляционного отверстия, соответствующего общему расходу газа устройства, как указано в таблице ниже, тогда в помещении обязательно должно быть дополнительное постоянное вентиляционное отверстие, чтобы обеспечить выполнение общих минимальных требований к вентиляции в соответствии с общим расходом газа в данном устройстве. В качестве постоянного вентиляционного отверстия можно применить отверстия для существующих воздуховодов, например отверстия с размерами воздуховода бытовой вытяжки и т. д.

Общий расход газа (кВт)	мин. вентиляционное отверстие (см ²)
0 2	100
2 3	120
3 4	175
4 6	300
6 8	400
8 10	500
10 11,5	600
11,5 13	700
13 15,5	800
15,5 17	900
17 19	1000
19 24	1250

Помещения, не имеющие дверей и (или) окон, которые могут открываться непосредственно наружу

Если в помещении, где устанавливается устройство, отсутствуют дверь и (или) окно, которые открываются непосредственно наружу, следует найти

иную продукцию, определено позволяющую обеспечить наличие постоянного нерегулируемого и незакрываемого вентиляционного отверстия и выполнение общих минимальных требований к вентиляции в соответствии с общим расходом газа в данном устройстве, как указано в приведенной выше таблице. Кроме того, следует соблюдать соответствующие рекомендации по строительным нормам. Если помещение или внутреннее пространство содержит более одного газового устройства, то в дополнение к требованию, указанному в таблице выше, должна быть обеспечена зона дополнительной вентиляции. Размер дополнительной вентиляционной зоны должен соответствовать требованиям других газовых приборов.

В помещении, где установлено изделие, также должен быть предусмотрен минимальный свободный зазор 10 мм между полом и нижним краем двери, которая открывается внутрь помещения. Необходимо обеспечить, чтобы такие изделия, как ковры, перекрытия и т. д., не перекрывали данное свободное пространство, когда дверь закрыта. Плита может устанавливаться в кухне, в кухне-столовой или в жилой комнате, но не в помещении с ванной или душем. Варочную поверхность запрещается устанавливать в жилой комнате площадью менее 20 кв. м.³.

Не устанавливайте продукт в помещении, находящемся ниже уровня поверхности, если оно не выходит на уровень поверхности хотя бы одной стороной.

Установка и подключение

- Бытовой прибор следует устанавливать в соответствии со всеми местными нормами по подключению газового и электрического оборудования.

Подключение к электросети

Подключайте изделие к розетке или линии с заземлением, защищенной миниатюрным автоматическим

выключателем с соответствующим номиналом, который указан в таблице «Технические характеристики». Установку заземления должен выполнять квалифицированный электрик (при использовании изделия с трансформатором или без него). Наша компания не несет ответственности за ущерб, понесенный вследствие использования изделия без заземления, выполненного в соответствии с местными нормами и правилами.

 Подключение прибора к электросети должен выполнять квалифицированный специалист, имеющий право на выполнение таких работ. Гарантийный период начинается только после правильной установки. Производитель не несет ответственности за повреждения в результате выполнения работ лицами, не имеющими соответствующей квалификации.

 Шнур питания не должен быть сдавлен, изогнут или зажат, а также не должен соприкасаться с нагревающимися компонентами изделия. Замену поврежденного шнура питания должен выполнять квалифицированный электрик. В противном случае это может привести к поражению электрическим током, короткому замыканию или возгоранию!

- Подключение должно выполняться в соответствии с национальными нормами.
- Параметры электрической сети должны соответствовать данным, указанным на паспортной табличке прибора. Паспортная табличка находится на задней стороне корпуса прибора.
- Шнур питания прибора должен соответствовать параметрам, указанным в таблице "Технические характеристики".

 Перед выполнением каких-либо электромонтажных работ отключите прибор от электрической сети. Существует риск поражения электрическим током!

 К штепсельной вилке шнура питания после установки должен быть обеспечен легкий доступ (не прокладывайте шнур над варочной поверхностью).

 При монтаже проводки необходимо соблюдать национальные/местные электротехнические правила и нормы, а также использовать соответствующие розетки/штепсельные вилки и вилку для духовки. В случае если предельные значения мощности продукции превышают допустимую нагрузку на вилку и розетку, изделие должно быть подключено через стационарное электрическое оборудование напрямую без использования вилки и розетки.

Включите шнур питания в розетку.

Подключение к газовой магистрали

 **Общие предупреждения**

- Существует риск взрыва, пожара и отравления, если установка, ремонт или подключение производятся неполномочным/нелицензированным/неквалифицированным лицом или техником.
- Перед размещением продукта убедитесь, что местные условия распределения (тип газа и давление) и настройки газа продукта соответствуют этим условиям. Условия регулировки газа и значения продукта указаны на этикетках (или на заводской табличке).
- Если код вашей страны не указан на этикетке, следуйте локальным техническим инструкциям вашей

страны для подключения и преобразования газа.

- Изделие должно быть подключено к системе газоснабжения только уполномоченным/лицензированным/квалифицированным лицом или техническим специалистом.
- Производитель не несет ответственности за ущерб, возникший от процедур, выполненных неуполномоченным/нелицензированным/ неквалифицированным лицом или техническим специалистом.
- Перед началом любых работ по установке газовых приборов отключите подачу газа. Существует опасность взрыва!
- **Если вам потребуется использовать изделие с другим типом газа, вам нужно проконсультироваться с авторизованным/имеющим лицензию/квалифицированным специалистом или техническим специалистом о соответствующей процедуре переоборудования.**
- Проследите, чтобы газовое соединение тщательно проверяется на герметичность после каждого использования. Производитель не несет ответственности за повреждения, которые могут возникнуть из-за утечки газа, от подключения газа или преобразования, произведенного неуполномоченными/не имеющими лицензии лицами.

Опасность возгорания:

Если вы не выполните подключение в соответствии с приведенными ниже инструкциями, существует риск утечки газа и возгорания. **Наша компания не несет ответственности за причиненный этим ущерб.**

- Подключение газа должно производиться только уполномоченным/лицензированным/квалифицированным специалистом.
- Убедитесь, что используемый газовый шланг для подключения газа, соответствует местным газовым стандартам.

- Гибкий газовый шланг должен быть подсоединен так, чтобы он не соприкасался с движущимися частями и горячими поверхностями (показано на рисунках ниже) вокруг него и не застрял при перемещении движущихся частей. (например, выдвижные ящики). Кроме того, его нельзя размещать в местах, где он может быть придавлен.
- Не перемешайте устройство подключение газа которого завершено. Если его сдвинуть, может возникнуть риск утечки газа.
- Газовый шланг следует подсоединять, делая повороты под широким углом, для исключения возможности разрыва и складывания во время подсоединения.
- Газовый шланг не должен быть раздавлен, согнут, заземлен, касаться острых углов или контактировать с горячими частями изделия и посудой на изделии. Существует опасность взрыва из-за повреждения газового шланга!
- Газовый шланг не должен контактировать с деталями, температура которых может быть на 70°C выше комнатной.
- Для подключения газа и переоборудования необходим гаечный ключ.

Детали для подключения к газу

Детали и инструменты, которые могут потребоваться для подключения газа, приведены ниже. В зависимости от модели данные детали могут не поставляться с изделием. Используемые детали газовых соединений могут меняться в зависимости от типа газа и правил страны.

	Герметичное уплотнение
	Соединительный элемент для природного газа (G20,G25) EN 10226 R1/2"

	Соединительный элемент для сжиженного газа (G30,G31)
	Соединительный элемент для выпуска газа
	Заглушка

Подключение газа- NG

- Перед установкой изделия необходимо соответствующим образом подготовить газовую установку. На выходе газовой системы, подключаемой к изделию, должен иметься клапан подачи природного газа.
- Убедитесь, что клапан природного газа легко доступен.
- Подключите устройство к системе подачи природного газа в вашем доме при помощи гибкого газового шланга, соответствующего местным стандартам.
- При подсоединении газа нужно использовать новую уплотнительную прокладку.
- Подача газа должна быть подсоединена через газовую трубу или безопасный газовый шланг с муфтовой арматурой на обоих концах.
- Подключение осуществимо двумя различными способами:
 - Соединение типа EN ISO 228 G1/2"
 - Соединение типа EN 10226 R1/2"

Соединение типа EN ISO 228 G1/2"

1. Установите новое уплотнение в соединительную деталь и убедитесь в правильной установке.
2. Закрепите газовую соединительную деталь на приборе с помощью 22-миллиметрового гаечного ключа и вставьте соединительную деталь в соединительную деталь при помощи 24-миллиметрового гаечного ключа.

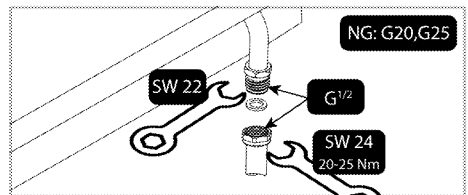

3. После подключения нужно проверить соединительную деталь на герметичность.

EN 10226 Соединение типа R1/2"

1. Установите новое уплотнение в соединительную деталь для природного газа и убедитесь в правильной установке.
2. Удерживая выход газового соединения изделия зафиксированным ключом 22, подсоедините соединительную деталь к газовому выходу изделия ключом 24 и надежно затяните.

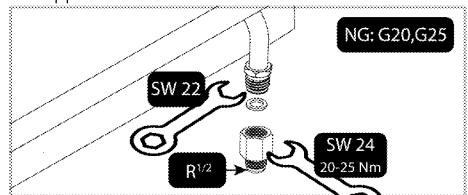

3. Оберните уплотнительный состав вокруг резьбовой части соединителя. Подсоедините резьбовую часть шланга/трубы для безопасного газа к соединителю гаечным ключом 24-мм и надежно затяните, удерживая соединитель на месте гаечным ключом 24-мм.

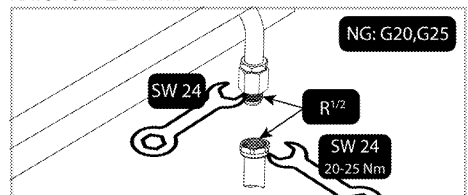

4. После подключения нужно проверить соединительную деталь на герметичность.

Подключение газа - сжиженный газ

- Ваше устройство должно быть подключено близко к газовой трубе, для предотвращения утечки газа.

- Перед подключением газа снабдите его пластиковым газовым шлангом и подходящим монтажным зажимом. Внутренний диаметр пластикового газового шланга должен быть 10 мм, а длина не должна превышать 150 см. Пластиковый шланг должен быть герметичным и контролепригодный.
- Газовые приборы и системы необходимо регулярно проверять на исправность. Регулятор, шланг и его зажим необходимо регулярно проверять и заменять в сроки, рекомендованные его производителем, или при необходимости.
- При подсоединении газа нужно использовать новую уплотнительную прокладку.
- Подключение газа должно осуществляться газовым шлангом или стационарным соединением.

Соединение с газовым шлангом

1. Установите новое уплотнение в соединительную деталь для жидкого газа и убедитесь в правильной установке.
2. Закрепите газовый соединительный выход изделия 22-миллиметровым гаечным ключем, подсоедините соединительную деталь к газовому патрубку изделия 24-миллиметровым гаечным ключем и надежно затяните.

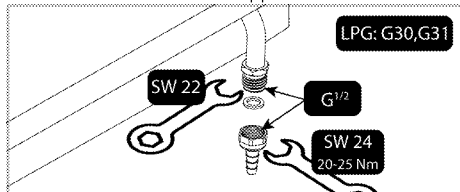

3. Установите монтажный зажим на один конец шланга. Размягчите конец газового шланга, к которому вы прикрепили зажим, поместив его на одну минуту в кипящую воду.
4. Вставьте шланг с размягченным газом полностью в соединительную деталь. Надежно затяните зажим отверткой.

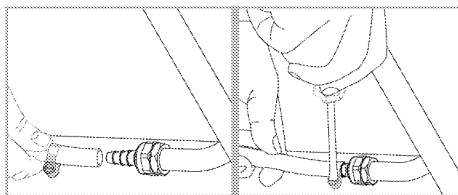

5. После подключения нужно проверить соединительную деталь на герметичность.

Проверка герметичности в месте подключения

- Убедитесь, что все ручки на изделии выключены. Убедитесь, что подача газа открыта. Приготовьте мыльную пену и нанесите ее на место подключения шланга для контроля утечки газа.
- Мыльная часть вспенивается при утечке газа. В этом случае еще раз проверьте подключение газа.
- Вместо мыла можно использовать имеющиеся в продаже спреи для проверки утечки газа.
- При утечки газа, отключите подачу газа и проветрите помещение.

i Ни в коем случае не используйте для проверки утечки газа спички или зажигалку.

Инструкция по монтажу

1. Снимите с варочной панели горелки, накладки горелок и решетки.
2. Переверните варочную панель и положите ее на ровную поверхность.
3. Для предотвращения попадания посторонних веществ и жидкостей между варочной панелью и столешницей перед установкой нанесите на столешницу герметик из комплекта поставки по контуру нижней части корпуса варочной панели, не допуская при этом наложения слоев герметика.
4. Заполните углы формовочными дугами, как показано на рисунке. Согните дугу, насколько необходимо, чтобы заполнить зазор в углах.

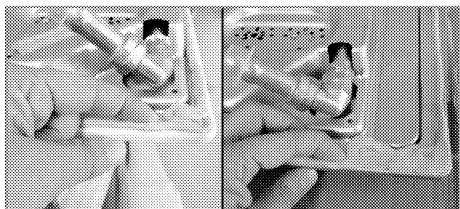

i Приплинтусовые секции внизу корпуса варочной панели должны быть заполнены герметиком.

5. Положите варочную панель на столешницу и выровняйте ее.
6. Закрепите варочную панель монтажными зажимами, вставив их в отверстия с нижней стороны корпуса.

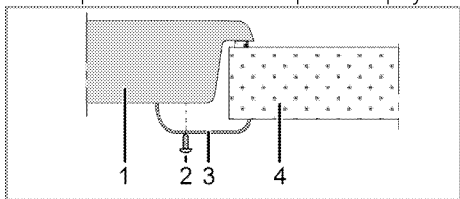

- 1 Варочная панель
- 2 Винт
- 3 Монтажный зажим
- 4 Столешница

i Если варочная панель устанавливается на кухонный шкафчик, необходимо отделить ее от шкафчика полкой, как показано на рисунке выше. При установке над встроенной духовкой в этом нет необходимости.

Если под варочной панелью находится выдвижной ящик, что позволяет дотронуться до нее снизу, необходимо закрыть нижнюю сторону корпуса деревянной панелью.

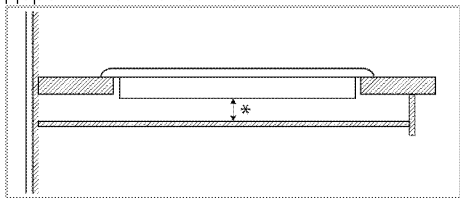

* мин. 15 мм

Вид сзади (отверстия для подсоединения)

i Расположение соединительных отверстий, показанное на рисунке ниже, является схематическим и может отличаться в зависимости от модели изделия. Закрепите их в соответствии с соединительными отверстиями на вашем изделии.

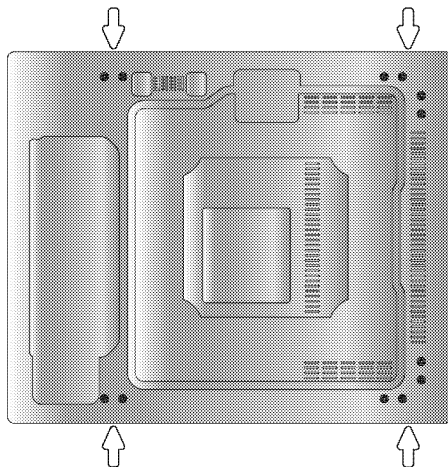

После окончания установки вставьте на место конфорки, накладки конфорок и решетки.

! Не рекомендуется использовать для присоединения другие отверстия, так при этом можно повредить газовую и электрическую системы.



Варочная панель содержит компоненты, работающие на газе и электроэнергии. По этой причине ее крепление на столешнице следует производить только в крепежных отверстиях, используя при этом только прилагающиеся фиксирующие элементы и винты и руководствуясь указаниями, приведенными в руководстве. В противном случае она будет представлять опасность для безопасности жизни и имущества.

Окончательная проверка

1. Откройте подачу газа.
2. Проверьте места подключения газа на надежность закрепления и герметичность.
3. Зажгите горелки и проверьте внешний вид пламени.



Пламя должно быть голубым и иметь обычную форму. Если пламя имеет желтоватый оттенок, проверьте положение накладки горелки или прочистите горелку.

Переход на другой вид газа



Общие предупреждения

- Перед началом любых работ по установке газовых приборов отключите подачу газа. Существует опасность взрыва!
- Все газовые инжектора должны быть заменены, а регулировка горения газовых кранов должна производиться в нерабочем положении, чтобы сделать устройство пригодным для пользования с другим газом.
- После смены типа газа этикетка с новым типом газа на запасном мешке должна быть наклеена на текущую этикетку, уже имеющуюся на задней стенке изделия.
- Тип конвертируемого газа и категории газа вашего устройства по стране

указаны в разделе «Категории/типы/давление газа для страны». См. таблицу в этой таблице, чтобы узнать, какие виды газа вы можете конвертировать в вашем регионе. Вы не можете преобразовать в неуказанные типы газа в данной таблице.

- Запасной инжектор, подходящий для того типа газа, который вы хотите преобразовать, может не поставляться с продуктом. Вы можете приобрести инжектора в авторизованном сервисном центре или в месте, где вы приобрели изделие.
- Значения инжекторов и типы газов, которые нужно использовать для горелок, приведены в конце раздела. Выполните подключение типа газа, который необходимо переоборудовать, как описано в разделе о подключении газа.

Детали для преобразования газа

Ниже приведены изображения деталей и инструментов, которые могут потребоваться при преобразовании газа. В зависимости от модели данные детали могут не поставляться с изделием.

	Перепускной канал
	Инжектор горелки

Замена инжектора для горелок

1. Переведите все кнопки управления на панели управления в положение выкл.
2. Отключите подачу газа.
3. Снимите накладку горелки и выньте корпус горелки.
4. Снимите газовые форсунки, повернув их против часовой стрелки. (гаечный ключ 7)

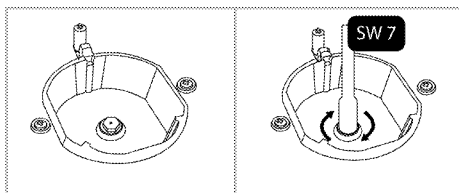

5. Если ваш продукт оснащен камерой сгорания вок с инжектором с боковым входом, снимите инжектор гаечным ключом № 7.

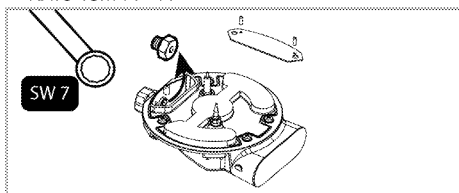

i ((Может отличаться в зависимости от модели изделия.))
На некоторых конфорках инжектор закрыт металлической деталью. Металлическую крышку нужно снять для замены инжектора.

6. Установите новые газовые форсунки. (Момент затяжки 4 Нм)
7. Проверьте все соединения, чтобы убедиться, что они установлены безопасно и надежно.

i Положение новых инжекторов указано на упаковке или в таблице инжекторов, на которую *Характеристики горелок*, стр. 13 можно сослаться.

8. Вы должны проверить инжектора на герметичность после подключения.

i Не снимайте газовые краны горелок без особой необходимости. В случае необходимости замены кранов обращайтесь только в фирменный сервисный центр.

Регулировка газовых кранов для уменьшения подачи газа

1. Зажгите горелку, которую нужно отрегулировать, и установите ручку

регулятора в положение минимального пламени.

2. Снимите ручку регулятора с газового крана.
3. К винту регулировки подачи газа применяйте отвертку соответствующего размера.

Для сжиженного нефтяного газа (бутан-пропан) следует повернуть винт по часовой стрелке. Для природного газа следует повернуть винт на один оборот **против часовой стрелки**.

» Нормальная высота прямого пламени при установке регулятора в положение минимального пламени должна составлять 6-7 мм.

4. Если пламя выше, чем нужно, поверните винт по часовой стрелке, если ниже — поверните в противоположную сторону.
5. В качестве заключительной проверки установите регулятор конфорки в положение максимального и минимального пламени и проверьте воспламенение и выключение огня. Положение винта регулировки подачи зависит от типа газового вентиля, используемого в устройстве.

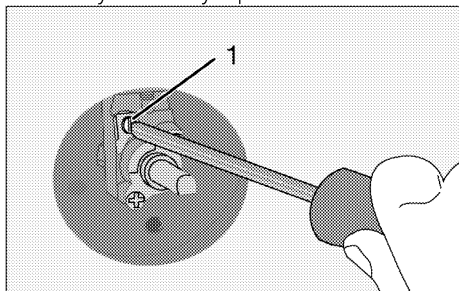

1 Винт регулировки подачи газа

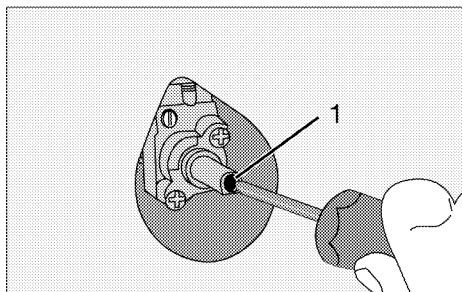

1 Винт регулировки подачи газа

i При замене типа газа необходимо также заменить и паспортную табличку прибора, содержащую информацию о потребляемом газе.

Проверка форсунок на наличие утечки

Перед выполнением конверсии изделия убедитесь, что все ручки управления находятся в выключенном положении. После правильной конверсии форсунок необходимо проверить каждую форсунку на утечку газа.

1. Убедитесь, что включена подача газа к изделию, при этом все ручки управления должны быть выключены.
2. Каждое отверстие в форсунке блокируется пальцем, прикладывая разумное усилие, чтобы остановить утечку газа, когда соответствующая ручка управления включается и удерживается в нажатом положении, позволяя газу попасть в форсунку.
3. Нанесите подготовленную мыльную воду на соединение форсунки с помощью небольшой щетки. Если в месте соединения форсунки есть утечка газа, мыльная вода начнет пениться. В этом случае затяните форсунку с разумным усилием и повторите шаг 3 еще раз.

4. Если пена появляется снова, необходимо немедленно отключить подачу газа на изделие и вызвать специалиста из авторизованного сервисного центра или мастера с лицензией. Не используйте изделие до проведения работ авторизованным сервисным центром.

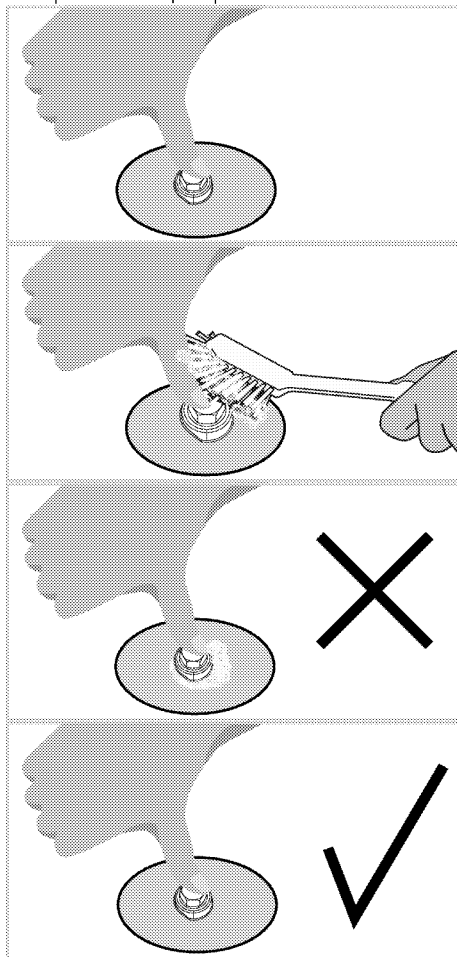

4 Подготовка к эксплуатации

Рекомендации по экономии электроэнергии

Эти рекомендации помогут вам использовать изделие экологически чистым способом и экономить электроэнергию.

- Размораживайте замороженные продукты перед приготовлением.
- Готовьте пищу в закрытой посуде. При приготовлении в открытой посуде энергопотребление может возрасти в 4 раза.
- Выбирайте конфорку соответственно размеру дна посуды. Обязательно выбирайте посуду соответственно объему приготовляемого блюда. Чем больше объем посуды, тем выше энергопотребление.
- Информацию об энергоэффективности в соответствии

с EU 66/2014 можно найти в спецификации продукта, прилагаемой к продукту.

Подготовка к эксплуатации Очистка прибора перед началом эксплуатации

 Некоторые моющие средства и чистящие материалы могут повредить поверхность. Не используйте для чистки агрессивные моющие средства, чистящие порошки/кремы, а также острые предметы.

1. Снимите все упаковочные материалы.
2. Протрите поверхность прибора влажной тканью или губкой и вытрите насухо.

5 Правила эксплуатации варочной панели

Общие сведения о приготовлении пищи



Не заполняйте кастрюлю растительным маслом более, чем на одну треть. При нагревании масла не оставляйте варочную панель без присмотра. Остерегайтесь возгорания раскаленного масла. **Не тушите огонь водой!** При возгорании масла накройте посуду одеялом или влажной тканью. По возможности выключите варочную панель и позвоните в пожарную службу.

- Перед жаркой продукты нужно обязательно обсушивать. Опускайте продукты в горячий жир с осторожностью. Замороженные продукты перед жаркой следует полностью разморозить.
- Посуду, в которой разогревается жир, накрывать нельзя.
- Посуду следует ставить на варочную поверхность таким образом, чтобы ручки не нагревались над горячей поверхностью плиты. Не ставьте на плиту неустойчивую посуду, которая легко опрокидывается.
- Не ставьте на включенные конфорки пустую посуду - это может привести к ее повреждению.
- Не оставляйте включенными конфорки, на которых нет посуды - это может привести к повреждению плиты. Обязательно выключайте конфорки после окончания приготовления пищи.
- Не ставьте на плиту пластмассовую или алюминиевую посуду, так как на горячей поверхности они могут расплавиться. Такую посуду также не следует использовать для хранения пищевых продуктов.
- Можно использовать только посуду с плоским дном.
- Размер посуды должен соответствовать количеству продуктов. Тогда продукты не будут

выплескиваться из посуды, и не придется лишний раз мыть плиту. Не кладите на конфорки крышки кастрюль. Размещайте посуду по центру конфорки. Если нужно переместить посуду на другую конфорку, поднимите ее и переставьте. Ни в коем случае не передвигайте посуду по поверхности плиты.

Приготовление пищи на газовой конфорке

- Диаметр пламени должен соответствовать размеру посуды. Пламя газовой конфорки следует регулировать таким образом, чтобы оно не выходило за пределы дна посуды. Посуду следует ставить по центру конфорки.

Эксплуатация варочных панелей

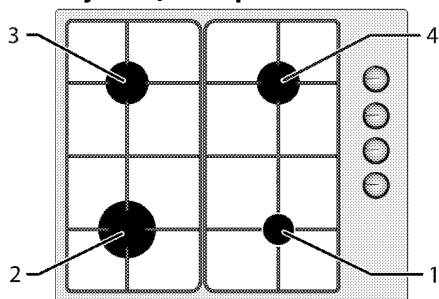

- 1 Дополнительная конфорка 12-18 см
 - 2 Конфорка быстрого нагрева 22_24 см
 - 3 Стандартная конфорка 18-20 см
 - 4 Стандартная конфорка 18-20 см
- Указаны рекомендованные диаметры посуды для использования на соответствующих конфорках.



Не пользуйтесь посудой вне указанной зоны. Использование посуды большого размера вызывает опасность отравления угарным газом, перегрев прилегающих поверхностей и ручек управления. Использование небольшой посуды приводит к риску получения ожогов от пламени.



Части или компоненты вашего продукта могут быть повреждены из-за сильного нагрева во время приготовления с похожими принадлежностями, которые используются для приготовления на углях и не рекомендуются в руководстве. Ответственность за ущерб, причиненный таким использованием, несет пользователь.

Большой символ пламени соответствует максимальному уровню мощности, а маленький символ пламени — минимальному. В положении «выключено» (верхняя точка) подача газа к горелкам прекращается.

Розжиг газовых горелок

1. Прижмите регулятор горелки и поверните его против часовой стрелки в сторону большого символа пламени.
» При этом вспыхнет искра, и газ загорится.
3. Установите нужный уровень мощности.

Выключение газовых горелок

Поверните регулятор зоны подогрева в положение «Выключено» (вверх).



Если пламя горелки случайно погасло, выключите автомат горения и не пытайтесь снова зажечь горелку в течение как минимум 1 мин.

Система предотвращения утечки газа (в моделях с термопарой)

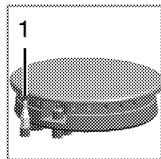

Горелки снабжены предохранительным механизмом, прекращающим подачу газа, если пламя внезапно погаснет, например, его зальет жидкость.

1. Система предотвращения утечки газа

- Для розжига прижмите регулятор и поверните его против часовой стрелки.
- Чтобы включить систему защиты, после воспламенения газа удерживайте регулятор в нажатом положении еще 3-5 секунд.
- Если после нажатия и отпущения регулятора пламя погаснет, повторите те же действия, удерживая регулятор в нажатом положении в течение 15 секунд.



Если в течение 15 секунд розжиг горелки не произошел, отпустите кнопку.

Повторите попытку не ранее, чем через 1 минуту. Существует риск накопления газа и взрыва!

6 Уход и техническое обслуживание

Общая информация по уходу

▲ Предупреждения общего характера

- Подождите, пока устройство остынет до начала очистки. Горячие поверхности могут вызвать ожоги!
- Не наносите моющие средства прямо на горячие поверхности. Это может привести к появлению постоянных пятен.
- После каждой операции прибор следует тщательно очищать и сушить. Таким образом, остатки пищи легко и быстро удаляются, а остатки еды не сгорают при повторном использовании продукта. Таким образом продлевается срок службы прибора и уменьшаются часто возникающие проблемы.
- Не используйте паровые моющие средства для чистки.
- Некоторые моющие и чистящие средства могут повреждать поверхность. Не используйте абразивные моющие средства, чистящие порошки, чистящие кремы, средства для удаления накипи или острые предметы во время чистки.
- Специальное чистящее средство для очистки после каждого использования не требуется. Необходимо очистить с использованием моющего средства для посуды и теплой воды с помощью мягкой ткани или губки, а затем вытереть сухой тканью из микро волокон.
- Обязательно полностью вытрите всю оставшуюся жидкость после очистки и немедленно удалите все частицы еды, разбрызгиваемые во время приготовления.
- Не мойте какой-либо компонент устройства в посудомоечной машине.

Для варочной панели:

- Кислотная грязь, такая как молоко, томатная паста и масло, может вызвать стойкие пятна на варочных панелях и компонентах конфорок / конфорок. Удалите любые вытекшие

жидкости сразу после охлаждения варочной панели, выключив ее.

- Посуда типа вок, используемая при высоких температурах, могут менять цвет. Это нормальное явление.
- Перемену посуды может привести к появлению металлических следов на держателях для посуды. Не ставьте сковороды и кастрюли на поверхность.
- Поскольку колпачки конфорок напрямую контактируют с огнем и подвергаются воздействию высоких температур, изменение и потеря цвета со временем является нормальным явлением. Это не вызовет проблем при использовании варочной панели.

Нержавеющие поверхности

- Не используйте кислотные или хлорсодержащие чистящие средства при чистке поверхностей и ручек из нержавеющей стали.
- Поверхность из нержавеющей стали со временем может изменить цвет. Это нормальное явление. После каждой операции очищайте поверхность с помощью моющего средства, подходящего для поверхностей из нержавеющей стали.
- Очистите с помощью мягкой мыльной ткани и жидкого (не царапающего) моющего средства подходящего для поверхностей из нержавеющей стали, стараясь протирать в одном направлении.
- Немедленно, не дожидаясь, удалите пятна извести, масла, крахмала, молока и белка с поверхностей из нержавеющей стали и стекла. Пятна могут ржаветь в течение длительных периодов времени.

Стекланные поверхности

- При очистке стеклянных поверхностей не используйте чистящие из твердого металла и абразивные чистящие материалы. Они могут повредить стеклянную поверхность.
- Очистите прибор с помощью средства для мытья посуды, теплой воды и тканью из микро волокон, предназначенной для стеклянных

поверхностей, и вытрите насухо сухой тканью из микро волокон.

- Если после очистки останется моющее средство, намочите его холодной водой и вытрите чистой и сухой тканью из микро волокон. Остаток моющего средства может повредить поверхность стекла в следующий раз.
- Ни при каких обстоятельствах нельзя счищать засохшие остатки на стеклянной поверхности зубчатыми ножами, проволочной мочалкой или подобными царапающими инструментами.
- Пятна кальция (желтые пятна) на поверхности стекла можно удалить с помощью имеющегося в продаже средства для удаления накипи, а также с помощью средства для удаления накипи, такого как уксус или лимонный сок.
- Если поверхность сильно загрязнена, нанесите чистящее средство на пятно губкой и подождите, пока оно подействует должным образом. Затем протрите стеклянную поверхность влажной тканью.
- Изменения цвета и появление пятен на поверхности стекла являются нормальными и не считаются дефектами.

Пластиковые детали и окрашенные поверхности

- Используя моющее средство для мытья посуды, теплую воду очистите пластиковые детали и окрашенные поверхности и мягкую ткань или губку, а затем вытрите их сухой тканью.
- Не используйте чистящие из твердого металла и абразивные чистящие средства. Они могут повредить поверхности.
- Убедитесь, что стыки компонентов прибора не оставлены влажными и с моющим средством. В противном случае на этих стыках может возникнуть коррозия.

Очистка варочной панели

Очистка газовых конфорок

1. Перед очисткой варочной панели снимите с нее держатели для посуды, крышки конфорок и головки.
2. Очистите поверхность варочной панели в соответствии с рекомендациями, содержащимися в общей информации по очистке, в зависимости от типа поверхности (эмалированная, стеклянная, нержавеющей и т.д.).
3. Очистите камеру конфорки тканью, смоченной моющим средством, или мягкой щеткой, не оставляющей царапин. Следите за тем, чтобы не осталось остатков пищи.
4. Свечи зажигания и термоэлементы (в моделях с розжигом и термоэлементом) очищайте хорошо отжатой тканью. Затем вытрите насухо чистой тканью. Обратите внимание на то, чтобы свеча зажигания и термоэлемент были полностью сухими.
5. Очищайте крышки и головки конфорок водой с моющим средством после каждой операции, а затем сушите их.
6. Для стойких пятен держите крышки конфорок и головки в воде с моющим средством или теплой мыльной воде не менее 15 минут. Очистите неметаллической не царапающей щеткой.
7. Вы можете использовать чистящие средства Quick&Shine для внутренней части духовки и грилей, используемые на эмалированных поверхностях и рекомендованные авторизованным сервисным центром, особенно для стойких пятен на эмалированных крышках конфорок.
8. Не прикасайтесь к крышкам конфорок с агрессивными моющими средствами, такими как средства для чистки внутренней части духовки, средства для удаления накипи во время их чистки, это может вызвать обесцвечивание.

9. Очищайте держатели для посуды водой с моющим средством и мягкой щеткой, не оставляющей царапин, после каждого использования, а затем сушите их.
10. Когда крышки конфорок и держатели для посуды используются влажными, из-за высокой температуры могут появиться стойкие пятна извести. Перед использованием убедитесь, что они высохли.
11. Установите соответственно головки конфорок, крышки и держатели для посуды.
12. При размещении держатели для кастрюль, убедитесь, что они установлены в центре конфорки. В моделях со штифтами вставьте штифты на плите конфорки в пазы для штифтов на держателях для посуды.

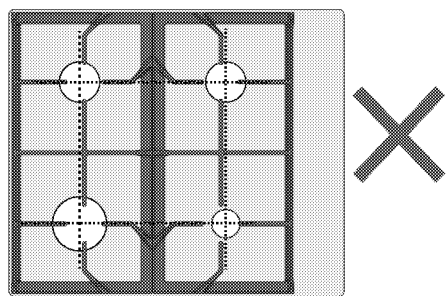
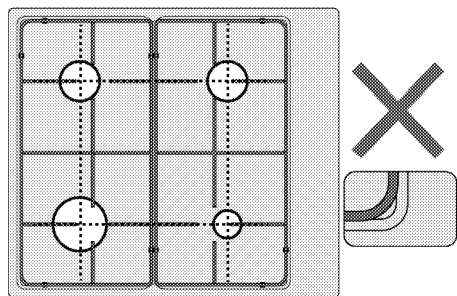
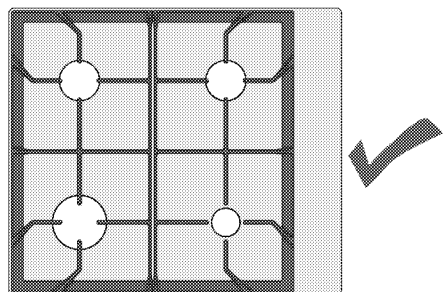
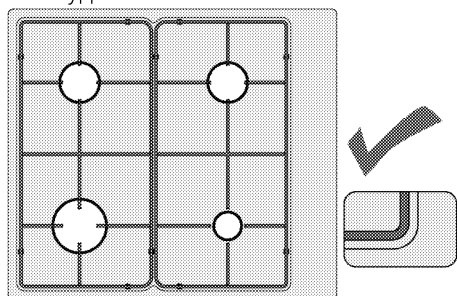
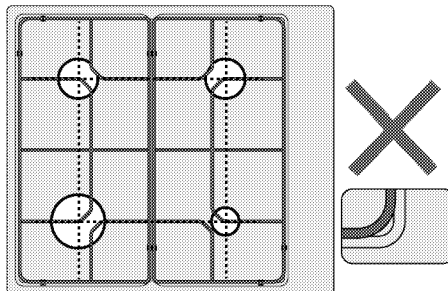
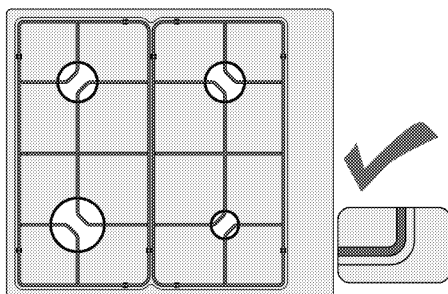

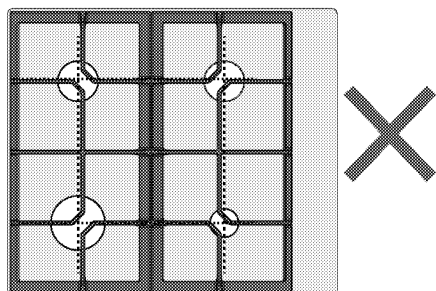
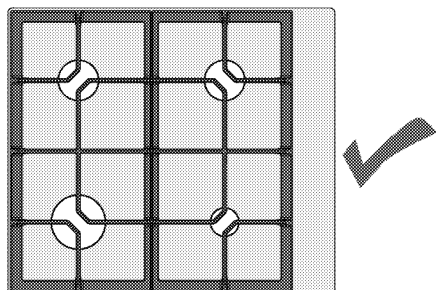

4 Свеча зажигания (в моделях с зажиганием)

1. Установите головку конфорки так, чтобы она проходила через свечу зажигания конфорки (4). Поверните головку конфорки вправо и влево, чтобы убедиться, что она сидит в камере конфорки.
2. Наденьте крышку конфорки на головку конфорки.

Очистка панели управления

- При очистке панелей с ручкой управления протрите панель и ручки влажной мягкой тканью и вытрите насухо сухой тканью. Не снимайте ручки и прокладки под ними для очистки панели управления. Панель управления и ручки могут повредиться.
- При чистке панелей из нержавеющей стали с ручкой управления не используйте чистящие средства из нержавеющей стали для переключателя. Индикаторы вокруг переключателей могут быть удалены.
- Очистите сенсорные панели управления влажной мягкой тканью и вытрите сухой тканью. Если ваше устройство имеет функцию блокировки клавиш, то включите блокировку клавиш перед выполнением очистки панели управления. В противном случае может произойти сбой на кнопках.

Сборка деталей конфорки

После очистки конфорки разместите детали, как показано на рисунке.

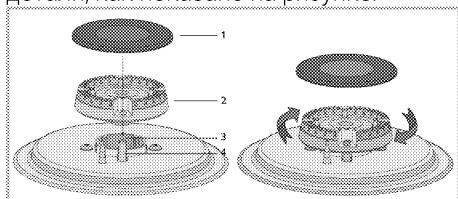

- 1 Крышка конфорки
- 2 Головка конфорки
- 3 Камера конфорки

7 Поиск и устранение неисправностей

При нагревании и охлаждении прибор издает металлические шумы.

- При нагревании металлические детали могут расширяться и издавать звуки. >>> Это не является неисправностью.

При розжиге не вспыхивает искра.

- Нет тока. >>> Проверьте предохранители в блоке предохранителей.

Газ не поступает.

- Перекрыт общий газовый кран. >>> Откройте газовый кран.
- Перегиб газового шланга. >>> Правильно расположите газовый шланг.

Горелки плохо горят или вообще не горят.

- Горелки засорены. >>> Очистите компоненты горелки.
- Горелки влажные. >>> Просушите компоненты горелки.
- Накладка горелки плохо установлена. >>> Правильно установите накладку горелки.
- Перекрыт газовый кран. >>> Откройте газовый кран.
- Газовый баллон пуст (при использовании сжиженного газа). >>> Замените газовый баллон.



Если вы не можете устранить неполадки, несмотря на выполнение инструкций, приведенных в данном разделе, обратитесь к представителю авторизованной сервисной службы. Не пытайтесь самостоятельно отремонтировать неисправный электроприбор.

Изготовитель: «Arcelik A.S.»

Юридический адрес: Караач Джаддеси № 2-6 34445 Сютлюдже Стамбул, Турция
(Karaağaç Caddesi No:2-6 Sütlüce, 34445, Turkey)

Произведено в Турции

Импортер на территории РФ: ООО «БЕКО»

Юридический адрес: 601021 Россия, Владимирская обл., Киржачский р-н, МОСП
Першинское, дер. Федоровское, ул. Сельская, д. 49.

Информацию о сертификации продукта Вы можете уточнить, позвонив на горячую
линию

8-800-200-23-56.

Дата производства включена в серийный номер продукта, указанный на этикетке, расположенной на продукте, а именно: первые две цифры серийного номера обозначают год производства, а последние две – месяц. Например, "10-100001-05" обозначает, что продукт произведен в мае 2010 года.

Изготовитель оставляет за собой право на внесение изменений в конструкцию, дизайн и комплектацию электроприбора.



Кірістірілген темір пеш

Пайдаланушы нұсқаулығы

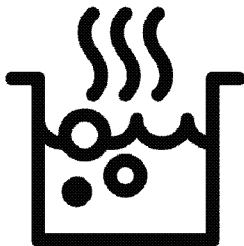

КК



ҚАЙТА ӨНДЕЛГЕН ЖӘНЕ
ҚАЙТА ӨНДЕУГЕ
БОЛАТЫН ҚАҒАЗ

Алдымен пайдаланушы нұсқаулығын оқыңыз!

Құрметті тұтынушы,

Веко өнімін таңдағаныңызға рақмет. Жоғары сапамен және заманауи технологиямен өндірілген өнімнен ең жақсы нәтижелерді аласыз деп үміттенеміз. Сондықтан, өнімді пайдаланбай тұрып осы пайдаланушы нұсқаулығын және басқа құжаттарды толығымен оқып шығыңыз және болашақта пайдаланатын анықтама ретінде сақтаңыз. Егер өнімді басқа біреуге тапсырсаңыз, пайдаланушы нұсқаулығын да беріңіз. Пайдаланушы нұсқауларындағы бүкіл ескертулер мен ақпараттағы нұсқауларды орындаңыз. Бұл пайдаланушы нұсқаулығы бірнеше басқа үлгіге де қатысты екенін есте сақтаңыз. Нұсқаулықта үлгілер арасындағы айырмашылықтар көрсетіледі.

Белгілердің түсіндірмесі

Осы пайдаланушы нұсқаулығында келесі белгілер пайдаланылады:



Пайдалану туралы маңызды ақпарат немесе пайдалы кеңестер.



Өмірге және меншікке қатысты қауіпті жағдайлар туралы ескерту.



Ток соғуы туралы ескерту.



Өрт қаупі туралы ескерту.



Ыстық беттер туралы ескерту.



Arçelik A.Ş.
Karaağaç caddesi No:2-6
34445 Sütlüce/Istanbul/TURKEY
Made in TURKEY

1 Қауіпсіздік және қоршаған орта туралы маңызды нұсқаулар және ескертулер 4

Қауіпсіздік техникасының жалпы ережелері	4
Газ құралдарымен жұмыс істеу барысындағы қауіпсіздік техникасы	5
Электр қауіпсіздігі	6
Өнім қауіпсіздігі	7
Дұрыс пайдалану	8
Балар қауіпсіздігі.....	9
Ескі өнімді тастау.....	9
Орама материалдарын тастау.....	9
Келешекте тасымалдау	9

2 Құрылғыңыз 11

Жалпы шолу	11
Техникалық сипаттамалары	12
Бүріккіш сипаттамалары	12

3 Орнату 14

Орнатудан бұрын	14
-----------------------	----

Орнату және қосу.....	16
Басқа газ түріне ауысу.....	21

4 Дайындық 24

Қуатты үнемдеу бойынша кеңестер.....	24
Алғашқы қолдану	24
Құрылғыны алғаш рет тазалау	24

5 Кемпіректі қолдану жолы 25

Пісіру туралы жалпы мәліметтер.....	25
Кемпіректерді қолдану	25

6 Күту мен техникалық қызмет көрсету 27

Тазалау туралы жалпы ақпарат	27
Плитаны тазалау	28
Басқару тақтасын тазалау	30

7 Ақаулықтарды іздеу және жою 31

1 Қауіпсіздік және қоршаған орта туралы маңызды нұсқаулар және ескертулер

Бұл бөлім жеке жарақаттан немесе меншіктің зақымдалуынан қорғауға көмектесетін қауіпсіздік туралы нұсқауларды қамтиды. Бұл нұсқауларды орындамау бүкіл кепілдікті жояды.

Қауіпсіздік техникасының жалпы ережелері

- Бұл жабдықты 8 жастан жоғары балалар және дене, сезу немесе ақыл-ай мүмкіндіктері нашар адамдар жабдықты қауіпсіз пайдалану туралы бақылау немесе нұсқау берілсе және байланысты қауіптерді түсінсе пайдалана алады. Балалар жабдықпен ойнамауы керек. Тазалауды және техникалық қызмет көрсетуді балалар бақылаусыз орындамауы керек.
- Бұл құрылғыны физикалық, сезу және ойлау қабілеттері шектеулі (балаларды қоса), не болмаса тәжірибесі не білімі жоқ адамдар

қадағалаумен және құрылғыны пайдалануға байланысты нұсқауларды бермейінше қолданбауы тиіс.

Қадағалаудағы балалар құрылғымен ойнамауы керек.

- Егер әлдекім өнімді пайдаланса немесе біреуден сатып алса, пайдаланушы нұсқаулығы, өнім жапсырмалары және басқа тиісті құжаттамалар мен бөлшектер онымен бірге берілуі тиіс.
- Орнату және жөндеу жұмыстарын Уәкілетті қызмет көрсету орталығының мамандары ғана орындауы қажет. Уәкілеті жоқ кісілермен орындалған іс рәсімдер нәтижесінде орын алуы мүмкін ақаулықтар үшін өндіруші жауапты емес. Орнату алыднда нұсқауларды мұқият оқып шығыңыз.
- Құрылғы бүлінген болса және көзге көрінетін ақаулықтар болса, құрылғыны іске қоспаңыз.

- Әр пайдаланудан кейін өнімнің функция тұлғаштарының өшірілуін бақылаңыз.

Газ құралдарымен жұмыс істеу барысындағы қауіпсіздік техникасы

- Газ құралдарымен және жүйелерімен орындалатын кез-келген жұмыстарды Газбен қауіпсіз жұмыс істеуге уәкілетті және білікті кісілер ғана орындаулары қажет.
- Орнатудан бұрын, жергілікті тарату жүйесінің параметрлері (газ түрі мен қысымы) құрылғының баптауларына сәйкес келетіндігін тексеріңіз.
- Бұл құрылғы жану өнімін жоятын құралға жалғанбаған. Құрылғыны орнату және жалғау жұмыстары күші бар нормалар мен қағидаларға сәйкес орындалуы қажет. Ерекше назар желдеткіш жүйесінің талаптарына бөлінуі қажет; *Орнатудан бұрын, Бет 14 бөлімін қараңыз.*
- **ЕСКЕРТУ:** Газ плитасын қолдану кезінде, ол орнатылған бөлмеде ыстық пен ылғал бөледі. Ас бөлме дұрыс желдетілуі

- қажет: табиғи желдеткіш саңылауларды ашық ұстаңыз немесе механикалық желдеткіш құралын орнатыңыз (механикалық газ плитасы үстіне орнатылатын сығынды құралы). Құрылғыны ұзақ қарқынды қолданғанда, қосымша желдеткіш қажет болуы мүмкін, мысалы механикалық сығынды құралы бар болса, қуат мөлшерін көтеру қажет.
- Газ құралдары мен жүйелері жұмыстарының дұрыстығын әрдайым тексеріп тұру қажет. Реттегішті, шлангты және оның қысқышын тұрақты түрде тексеру және өндіруші ұсынған немесе қажет болған кезеңдер ішінде ауыстыру керек.
 - Газ жанарғыларын әрдайым тазалап тұрыңыз. Жалын көк болуы және тегіс жануы қажет.
 - Бұл өнім дұрыс реттелген және істейтін көміртек тотығы датчигі орнатылған бөлмеде пайдаланылуы керек. Көміртек тотығы датчигі дұрыс істейтінін және жиі техникалық қызмет

көрсетілетінін тексеріңіз. Көміртек тотығы датчигі өнімнен ең көбі 2 метр қашықтыққа орнатылуы керек.

- Газ құрылғыларында газ толығымен жануы қажет. Газ толығымен жанбаған жағдайда, тұншықтырғыш газ (CO) бөлінеді. Көміртегі тотығы - өте улы түссіз және иіссіз газ, ол тіптен өте аз мөлшерде де улану мен өлімге алып келеді.
- Газ жабдықтаушысынан жергілікті апаттық жағдайда қызмет көрсету орталығының телефон нөмірі мен газ иісі шыққан жағдайда қолдану қажет сақтық шаралары жайлы мәліметтерді сұраңыз.
- Бұл құрылғыға арналған реттеу шарттары белгішеде (немесе деректер тақтайшасында) көрсетілген

Газ иісі шыққанда не істеу қажет

- Ашық жалынды пайдаланбаңыз немесе темекі шекпеңіз. Ешқандай электрикалық түймешіктер арқылы іске қоспаңыз (мыс, шам түймешігі, есік қоңырау

және т.б.). Орнатылған немесе ұялы телефондарды пайдаланбаңыз. Жарылу және улану қаупі!

- Есіктер мен терезелерді ашыңыз.
- Газ құрылғысындағы барлық шүмектер мен басты басқару шүмегіндегі газ санаушын жабыңыз, егер ол жабық аймақта немесе төледе болмаса.
- Барлық құбырлар мен жалғаулардың бітеулілігін тексеріңіз. Егер газдың иісін әліде сезіп тұрсаңыз, бөлмеден шығыңыз.
- Көршілерді ескертіңіз.
- Өрт сөндірушілер тобын шақырыңыз. Үйдің сыртындағы телефонды қолданыңыз.
- Ғимарат ішіне қауіпсіз екендігін хабарламайынша кірмеңіз.

Электр қауіпсіздігі

- Егер өнімде ақаулық бар болса, рұқсат етілген сервис агенті жөндегенше оны пайдаланбау керек. Электр тогы соғуының қаупі бар!
- Өнімді тек «Техникалық сипаттамалар» бөлімінде көрсетілгендей кернеуі мен

қорғанысы бар жерге қосылған розеткаға/желіге қосыңыз. Құрылғыны трансформатормен немесе трансформаторсыз пайдаланып жатқан кезде, жерге қосу орнатылымын білікті электр маманы орындауы қажет.

Жергілікті ережелерге сәйкес құрылғыны жерге тұйықтаусыз пайдалану нәтижесінде орын алған кез келген ақаулықтар үшін біздің компания жауапты емес.

- Ешқашан өнімді үстіне су себу немесе құю арқылы жумаңыз! Электр тогы соғуының қаупі бар!
- ешқашан ашаға ылғалды қолдармен тимеңіз! Ешқашан кабельдер тарту арқылы ажыратпаңыз, әрқашан ашаны ұстап ажыратыңыз.
- Орнату, тазалау және жөндеу процедуралары кезінде өнімді желіден ажырату керек.
- Егер өнімнің қуат қосылымы кабелі зақымдалса, қауіпті болдырмау үшін оны өндіруші, оның сервис агенті немесе сол сияқты

білікті адамдар ауыстыруы керек.

- Жабдықты желіден толығымен ажыратуға болатындай орнату керек. Бөлуді құрылыс ережелері сәйкес желілік розетка немесе бекітілген электр қондырғысына бекітілген қосқыш қамтамасыз етуі керек.
- Электр құралдарымен және жүйелерімен орындалатын кез-келген жұмыстарды уәкілетті және білікті кісілер ғана орындауы қажет.
- Ақаулық болған жағдайда құрылғыны өшіріп, оны электр жүйесінен ажыратыңыз. Бұл үшін уйдегі сақтандырғышты өшіріңіз.
- Сақтандырғыш көрсеткіші өніммен үйлесімді екенін тексеріңіз.

Өнім қауіпсіздігі

- **АБАЙЛАҢЫЗ:** Пайдалану кезінде жабдық пен қолмен жетуге болатын бөліктері қызады. Қыздыру элементтеріне тимеуді қадағалау керек. 8 жастан төмен балаларды қадағалау болмаса, ары ұстау керек.

- Серпіліс пен қимыл жылдамдығына әсер ететін ішімдік пен дәрі-дәрмектің әсерінде болғанда құрылғыны пайдаланбаңыз.
- Тағамдарды дайындауда алкогольді ішімдіктерді қосқанда абай болыңыз. Жоғары температурада алкоголь буланып, ыстық беттерге тигенде жануы және өртке алып келуі мүмкін.
- Құрылғы жанына жанғыш заттарды қоймаңыз, себебі, қосулы кезінде бүйірлік беттері қатты қызады.
- Барлық желдеткіш тесіктерінің ашық болғанын қадағалаңыз.
- Жабдықты тазалау үшін бу тазалағыштарын пайдаланбаңыз, өйткені ток соғуы мүмкін.
- **АБАЙЛАҢЫЗ:** Май бар кемпірікте қадағалаусыз пісіру қауіпті болуы мүмкін және өртке әкелуі мүмкін. ЕШҚАШАН отты сумен өшіруге тырыспаңыз, құрылғыны өшіріңіз, содан кейін жалынды қақпақ немесе өртке төзімді жапқыш сияқты бірдеңемен жабыңыз.
- **ЕСКЕРТУ:** Әзірлеу процесі қадағалануы керек. Қысқа мерзімді әзірлеу процесі үздіксіз қадағалануы керек.
- **АБАЙЛАҢЫЗ:** Өрт қаупі бар: пісіру беттерінде заттарды сақтамаңыз. Өнімде өрт болмауы үшін:
 - Ашаның розеткаға ұшқын тумамайтындай қосылғанын тексеріңіз.
 - Зақымдалған немесе кесілген кабельді, түпнұсқа кабельден басқа ұзартқыш кабельді пайдаланбаңыз.
 - Розеткадағы сұйықтық немесе ылғал өнімге тимеуін тексеріңіз.
 - Газ қосылымы орнатылғанын, әрі газ шығып кетпейтінін тексеріңіз.

Дұрыс пайдалану

- Бұл құрылғы тек тұрмыстық қажеттілік үшін өндірілген. Сауда мақсатында қолданылса, кепілдігі жойылады.
- **ЕСКЕРТУ:** Бұл құрылғы тек тағамды пісіруге ғана арналған. Оны басқа мақсаттарда, мысалы бөлмені жылыту үшін пайдалануға болмайды.

- Құрылғыны дұрыс пайдаланбау себебінен туындаған ақаулықтар үшін өндіруші жауапты емес.

Балар қауіпсіздігі

- **АБАЙЛАҢЫЗ:** Пайдалану кезінде жетуге болатын бөліктер ыстық болуы мүмкін. Кішкентай балдар алшақ жерде болуы керек.
- Орама материалдары балаларға зиянды болады. Балаларды орама материалдарынан алшақ ұстаңыз. Орама материалдардың барлық бөліктерін қоршаған орта стандарттарына сай тастаңыз.
- Электр және/немесе газ жабдықтары балалар үшін қауіпті болып табылады. Іске қосулы болғанда балардың осы өнімнен алшақ болуы қадағалап, олардың өніммен ойнауын болдырмаңыз.
- Жабдықтың үстіне балалардың қол жететін ешқандай зат қоймаңыз.

Ескі өнімді тастау

Қоқыс өнімдерді лақтыру туралы WEEE директивасының талаптарына сәйкестік:



Бұл өнім EO WEEE директивасының (2012/19/EU) талаптарына сәйкес келеді. Бұл өнімде қоқыс электр және электрондық жабдық (WEEE) жіктеу таңбасы бар.

Бұл өнім қайта пайдалануға болатын және қайта өңдеу үшін жарамды жоғары сапалы бөлшектермен және материалдармен жасалған. Қызмет көрсету мерзімі біткенде қоқыс өнімді әдеттегі тұрмыстық және басқа қоқыстармен бірге лақтырмаңыз. Оны электр және электрондық жабдықтарды қайта өңдеу үшін жинау орталығына апарыңыз. Бұл жинау орталықтары туралы білу үшін жергілікті билік органдарына хабарласыңыз.

RoHS директивасының талаптарына сәйкестік:

Сіз сатып алған өнім EO RoHS директивасының (2011/65/EU) талаптарына сәйкес келеді. Оның құрамында директивада көрсетілген зиянды және тыйым салынған материалдар жоқ.

Орама материалдарын тастау

- Орама материалдары балалар үшін қауіпті. Орама материалдарын балалардың қолы жетпейтін қауіпсіз жерге қойыңыз. Өнімнің орама материалдары қайта өңделетін материалдардан жасалған. Қайта өңделетін қалдық нұсқауларына сәйкес сұрыптаңыз және оларды дұрыс тастаңыз. Оларды қалыпты үй қалдықтарымен бірге тастамаңыз.

Келешекте тасымалдау

- Өнімнің бастапқы қорабын сақтап, өнімді соның ішінде тасымалдаңыз. Қораптағы нұсқауларды орындаңыз. Бастапқы қорап болмаса, өнімді көпіршікті орамаға немесе қалың қорапқа салып, тығыздап ораңыз.
- Қақпақтары мен жайпақ қаңылтыр табаны жапсырмалы лентамен нық етіп ораңыз.

i Тасымалдау кезінде туындаған болуы мүмкін өнімнің жалпы көрінісінде ешбір зақымның болмауын тексеріңіз.

2 Құрылғыңыз

Жалпы шолу

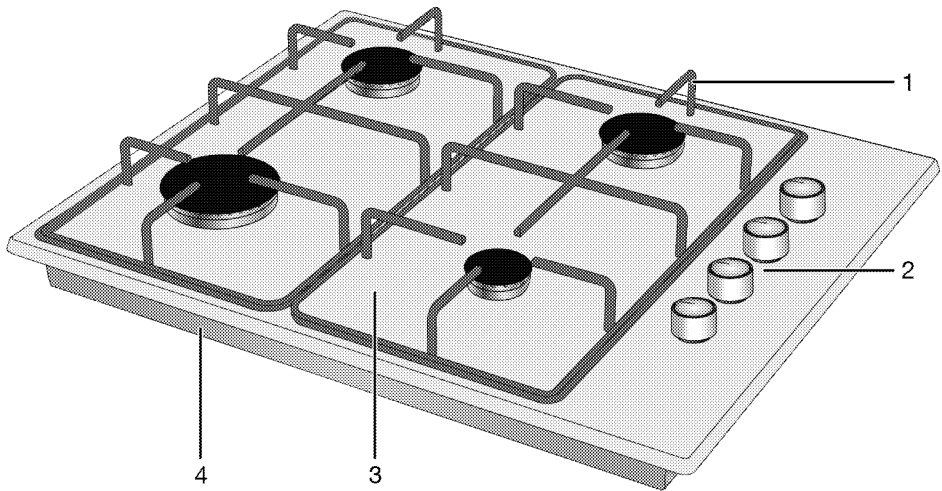

1 Табаның тірегі

2 Газ жанарғысының тетігі

3 Жанарғы тақтасы

4 Негізгі жабыны

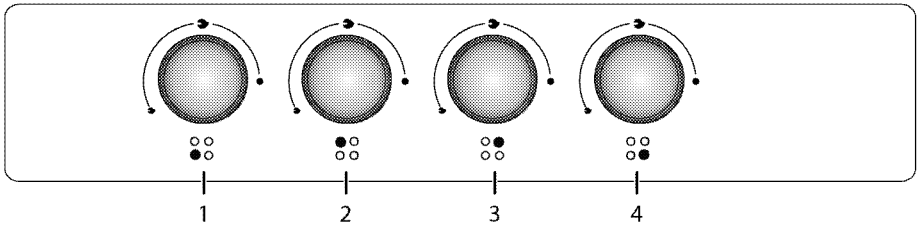

1 Қосымша жанарғы Алдыңғы оң жақ

2 Жылдам жанарғы Алдыңғы сол жақ

3 Қалыпты жанарғы Артқы сол жақ

4 Қалыпты жанарғы Артқы оң жақ

Техникалық сипаттамалары

Кернеу / жиілік	220-240 В~; 50 Гц
Сым түрі / қимасы	мин.Н05V2V2-F 3 x 0,75 мм ²
Газ құрылғысының санаты	Cat II 2H3+ / Cat II 2H3B/P
Өнімнің орнатылған газ түрі / қысымы	G 20/20 мбар
Жалпы тұтынылатын газ қуаты	7,9 кВт (574 g/h)
Газ түрін / қысымын ауыстыру ^s _ қосымша	G 30/28-30 мбар G 31/37 мбар - G 20/13 мбар - G 20/10 мбар
Сыртқы көлемдері (биіктігі / ені / тереңдігі)	44 мм/610 мм/510 мм
Орнату өлшемдері (ені / тереңдігі)	560 мм/480-490 мм
Жанарғылары	
Алдыңғы оң жақ	Қосымша жанарғы
Қуаты	1 кВт (73 g/h)
Алдыңғы сол жақ	Жылдам жанарғы
Қуаты	2,9 кВт (211 g/h)
Артқы сол жақ	Қалыпты жанарғы
Қуаты	2 кВт (145 g/h)
Артқы оң жақ	Қалыпты жанарғы
Қуаты	2 кВт (145 g/h)

i Құрылғының сапасын жақсарту кезінде техникалық сипаттамалары алдын ала ескертусіз өзгеруі мүмкін.

i Бұл нұсқаулықтағы суреттер үлгі ретінде берілген және құрылғының өзінен шамалы өзгешіліктері бар болуы мүмкін.

i Құрылғының зат таңбасындағы немесе ілеспе құжаттағы мәндер тиісті стандарттаға сәйкес зертханалық жағдайларда алынған. Бұл мәндер құрылғыны қолдану жағдайларына байланысты өзгеру мүмкін.

Бүріккіш сипаттамалары

Жанарғының орны	1 кВт (73 g/h) Алдыңғы оң жақ	2,9 кВт (211 g/h) Алдыңғы сол жақ	2 кВт (145 g/h) Артқы сол жақ	2 кВт (145 g/h) Артқы оң жақ
Газ түрі / газ қысымы				
G 20/10 мбар	90	155	125	125
G 20/13 мбар	84	145	116	116
G 20/20 мбар	72	115	103	103
G 30/28-30 мбар	50	87	72	72
G 31/37 мбар	50	87	72	72

Сіз жиынтыққа кірмейтін бүріккіштерді авторизацияланған қызмет көрсету орталығында сатып ала аласыз.

Елдегі газ санаттары/түрлері/қысым

Өнім орнатылатын ел үшін пайдалануға болатын газ түрін, қысымын және газ санатын төмендегі кестеден таба аласыз.

ЕЛДІҢ КОДЕКТЕРІ	САНАТ		ГАЗ ТҮРІ ЖӘНЕ ҚЫСЫМ			
FR	Cat II	2E+3+	G20,20 мбар	G25,25 мбар	G30,28 30 мбар	G31,37 мбар
BE	Cat II	2E+3+	G20,20 мбар	G25,25 мбар	G30,28 30 мбар	G31,37 мбар

ЕЛДІҢ КОДЕКТЕРІ	САНАТ		ГАЗ ТҮРІ ЖӘНЕ ҚЫСЫМ			
RU	Cat II	2H3B/P	G20,20 мбар	G30,30 мбар	G20,13 мбар	G20,10 мбар
CZ	Cat II	2H3+	G20,20 мбар	G30,28 30 мбар	G31,37 мбар	
NL	Cat II	2E(43.46 - 45.3 MJ/m ³ (0°C))3B/P	G25,3,25 мбар	G20,20 мбар	G30,30 мбар	
	Cat II	2L3B/P	G25,25 мбар	G20,20 мбар	G30,30 мбар	
GB	Cat II	2H3+	G20,20 мбар	G30,28 30 мбар	G31,37 мбар	
IE	Cat II	2H3+	G20,20 мбар	G30,28 30 мбар	G31,37 мбар	
ES	Cat II	2H3+	G20,20 мбар	G30,28 30 мбар	G31,37 мбар	
PT	Cat II	2H3+	G20,20 мбар	G30,28 30 мбар	G31,37 мбар	
CH	Cat II	2H3+	G20,20 мбар	G30,28 30 мбар	G31,37 мбар	
IT	Cat II	2H3+	G20,20 мбар	G30,28 30 мбар	G31,37 мбар	
SK	Cat II	2H3+	G20,20 мбар	G30,28 30 мбар	G31,37 мбар	
CY	Cat II	2H3+	G20,20 мбар	G30,28 30 мбар	G31,37 мбар	
SI	Cat II	2H3+	G20,20 мбар	G30,28 30 мбар	G31,37 мбар	
GR	Cat II	2H3+	G20,20 мбар	G30,28 30 мбар	G31,37 мбар	
PL	Cat II	2ELS3B/P	G20,20 мбар	G2.350,13 мбар	G30,37 мбар	
	Cat II	2E3P(B/P)	G20,20 мбар	G30,37 мбар		
DE	Cat II	2E3B/P	G20,20 мбар	G30,50 мбар		
AT	Cat II	2H3B/P	G20,20 мбар	G30,50 мбар		
SE	Cat II	2H3B/P	G20,20 мбар	G30,30 мбар		
LT	Cat II	2H3B/P	G20,20 мбар	G30,30 мбар		
NO	Cat II	2H3B/P	G20,20 мбар	G30,30 мбар		
MK	Cat II	2H3B/P	G20,20 мбар	G30,30 мбар		
XK	Cat II	2H3B/P	G20,20 мбар	G30,30 мбар		
RS	Cat II	2H3B/P	G20,20 мбар	G30,30 мбар		
RO	Cat II	2H3B/P	G20,20 мбар	G30,30 мбар		
DK	Cat II	2H3B/P	G20,20 мбар	G30,30 мбар		
EE	Cat II	2H3B/P	G20,20 мбар	G30,30 мбар		
MA	Cat II	2H3B/P	G20,20 мбар	G30,30 мбар		
FI	Cat II	2H3B/P	G20,20 мбар	G30,30 мбар		
HR	Cat II	2H3B/P	G20,20 мбар	G30,30 мбар		
TR	Cat II	2H3B/P	G20,20 мбар	G30,30 мбар		
MT	Cat I	3B/P	G30,30 мбар			
IS	Cat I	2H	G20,20 мбар			
LV	Cat I	2H	G20,20 мбар			
LU	Cat I	2E	G20,20 мбар			
BG	Cat I	2H	G20,20 мбар			
	Cat I	3B/P	G30,30 мбар			
HU	Cat I	2H	G20,25 мбар			
	Cat I	3B/P	G30,30 мбар			

3 Орнату

Құрылғыны күші бар қағидаларға сәйкес білікті маман орнатуы қажет. Әйтпесе, кепілдігі жойылады. Уәкілеті жоқ кісілермен орындалған іс рәсімдер нәтижесінде орын алуы мүмкін ақаулықтар үшін өндіруші жауапты емес.

i Орынды және газ бен электр қондырғыларын дайындау тұтынушы жауапкершілігінде.

! Өнім жергілікті газ және электр нормативтеріне сәйкес орнатылуы тиіс.

! Орнатпас бұрын, өнімде кемшіліктер жоғына көз жеткізіңіз. Егер болса, оны орнатпаңыз.
Зақымданған өнімдер басыңызға қауіп-қатер төндіруі мүмкін.

Орнатудан бұрын

Пісіру тақтасы саудадағы жұмыс үстелі үшін жасалған. Ас бөлме қабырғалары мен жиһазы және құрылғы араларында

қауіпсіздік аралық қалуы қажет. Суретті қараңыз (өлшемдер мм-де)

- Кемпірек беті үстінен ең аз дегенде 750 мм бос кеңістік қалдырыңыз.
- (*) Сорып алу құралы ас бөлме плитасының үстінде орнатылуы қажет болса, орнату биіктігіне қатысты ас бөлме сорып алу құралы өндірушісінің нұсқауларына қараңыз. Егер сорғыштың нұсқаулығында қандай-да бір өлшем анықталмаса, онда бұл биіктік кем дегенде 650 мм болуы керек.
- Орама материалдары мен тасымалдау кілттерін шығарып алыңыз.
- Пайдаланылатын беттер, синтетикалық қабатты материалдар және клейлер ыстыққа төзімді (кем дегенде 100 °C) болуы қажет.
- Жұмыс үстелі көлдеңінен тегістеліп, бекітілуі қажет.
- Орнату өлшемдеріне байланысты жұмыс үстелінде кемпірек үшін ойық кесіңіз.
- Бұл өнім EN 30-1-1 стандартына сәйкес 3-сыныптағы құрылғы.

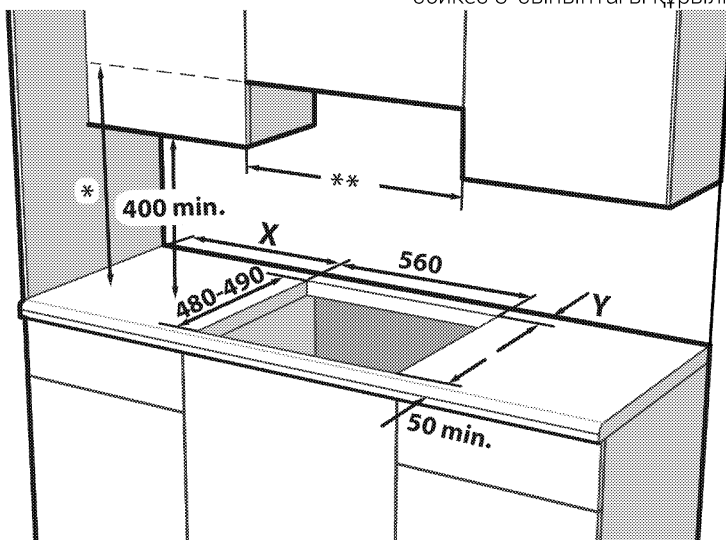

- * Сорып алу құралының пайдаланушы нұсқаулығында ұсынылғандай сору құралының ең аз биіктігі. Егер сорғышты пайдалану жөніндегі нұсқаулықта ұсынылмаған болса, онда оның биіктігі кемінде мин.650 мм болуы керек.
- ** Жиһаз арасындағы ең аз қашықтық пісіру тақтасының еніне тең болуы керек

X -Ойық және бүйірлік қабырға арасындағы минималды қашықтық,
Y -Ойықтың артқы шеті мен артқы қабырға арасындағы минималды қашықтық.

Плитаны басқару түрі	Жанарғы тақтасының түрі	Плитаның ені (мм) #	X (мм)	Y (мм)
Бүйірлік тұтқа басқару элементі	Металл	580 / 610	100	50
Бүйірлік тұтқа басқару элементі	Шыны	590 / 600 / 601 / 641 / 646	100	60
Алдыңғы тұтқа басқару элементі	Металл/шыны	580 / 585 / 590 / 600 / 601 / 641 / 646	170	50 ***
Алдыңғы тұтқа басқару элементі	Металл/шыны	750 / 751	170	70

*** Бұл өлшем қадам 9 қадамдық газ крандарын пайдаланатын модельдерде 60 мм болады.

Пайдаланушы нұсқаулығының техникалық кестесі бөлімінде ені өлшемін қараңыз.

Бөлмені желдету

Барлық бөлмелерде ашылатын терезе немесе баламасы, кейбір бөлмелерде сонымен қатар тұрғылықты желдеткіш құралдары болуы қажет. Жануға қажетті ауа бөлме ауасынан алынады және шығатын газдар тікелей бөлме ішіне таралады. Құрылғының қауіпсіз жұмыс істеуі үшін жақсы желдету тиімді болады.

Тікелей сыртқы ортаға ашылатын есіктері және/немесе терезелері бар бөлмелер

Тікелей сыртқы ортаға ашылатын есіктерде немесе терезелерде құрылғының жалпы газ қуаты негізінде (құрылғының жалпы газ қуаты шығыны осы пайдаланушы нұсқаулығының техникалық сипаттамасы кестесінде көрсетілген) өлшемдері көрсетілген желдету саңылауы болуы қажет. Егер

есіктерде және/немесе терезелерде төмендегі кестеде көрсетілгендей құрылғының жалпы газ шығынына сәйкес жалпы желдету саңылауы болмаса, құрылғының жалпы газ шығыны бойынша жалпы минималды желдету талаптарына қол жеткізу үшін қосымша бекітілген желдету саңылауы болуы керек. Бекітілген желдету саңылауында бар саман саңылаулары, шығару қақпағы кіріс саңылауы өлшемі, т. б. болуы мүмкін.

Жалпы тұтынылатын газ қуаты (кВт)	мин. желдеткіш саңылауы (см ²)
0-2	100
2-3	120
3-4	175
4-6	300
6-8	400

Жалпы тұтынылатын газ қуаты (кВт)	мин. желдеткіш саңылауы (см ²)
8-10	500
10-11,5	600
11,5-13	700
13-15,5	800
15,5-17	900
17-19	1000
19-24	1250

Тікелей сыртқы ортаға ашылатын ашылмалы есіктері және/немесе терезелері жоқ бөлмелер

Егер құрылғы орнатылған бөлмеде тікелей сыртқы ортаға ашылатын есік және/немесе терезе болмаса, басқа өнімдерде жоғарғы кестеде көрсетілгендей құрылғының жалпы газ шығынының жалпы минималды желдету саңылауы талаптарына сәйкес бекітілген реттелмейтін және жабылмайтын желдету саңылауы болуы керек.

Сонымен қатар, тиісті ғимарат реттеулері ұсынысы орындалуы керек. Бөлмеде немесе ішкі бос орында бірнеше газ құрылғысы болса, жоғарыдағы кестеде берілген талапқа сәйкес желдету аймағы төбеде берілуі керек. Қосымша желдету аймағының өлшемі басқа газ құрылғыларының реттеулеріне сәйкес болуы керек.

Құрылғы орнатылатын бөлмеде ішкі ортаға ашылатын есіктің түпкі шетінде 10 мм минималды аралық болуы керек. Кілемдер және басқа еден жабындары, т. б. сияқты элементтер есік жабылған кезде саңылауға әсер етпейтінін тексеруіңіз керек.

Бұл плитаны ас бөлмеде, тамақтанатын бөлмеде немесе жатын-қонақ бөлмелерінде орнатуға болады. Жуыну құралдары бар бөлмелерде орнатуға болмайды. Бұл плита көлемі 20 метрден аз жатын-қонақ бөлмелерінде орнатылмауы қажет³.

Құрылғының кемінде бір бүйірі жер деңгейіне ашылмайынша, бөлмедегі осы құрылғыны жер деңгейінен төмен орнатпаңыз.

Орнату және қосу

- Құрылғыны күші бар нормалар мен ережелерге сәйкес орнату және қосу қажет.

Электрикалық жалғау

Өнімді «Техникалық сипаттамалары» кестесінде көрсетілгендей қуаты жарамды шағын тізбек үзгішпен қорғалған жерге қосылған розеткаға/желіге қосыңыз. Өнімді трансформатормен бірге немесе онсыз пайдалану кезінде жерге қосу орнатымын білікті электрикке орындатқызыңыз. Біздің компания өнімді жергілікті ережелерге сай жерге қосу орнатымынсыз пайдалануға байланысты туындаған зақымдарға жауапты болмайды.



Құрылғыны қуат берілу жабдығына уәкілетті немесе білікті маман қосуы қажет. Құрылғының кепілдік уақыты дұрыс орнатудан соң ғана басталады.

Уәкілеті жоқ кісілермен орындалған іс рәсімдер нәтижесінде орын алуы мүмкін ақаулықтар үшін өндіруші жауапты емес.





Қуат сымы қысылған, майысқан немесе бұралған болмауы және құрылғының ыстық беттеріне тиіп тұрмайтындай жерде орналасуы қажет.

Бүлінген қуат сымын білікті электр маманы ауыстыруы қажет. Әйтпесе, электр тоғының соғу, қысқа тұйықталу немесе өрт қаупі бар!

- Желіге жалғау ұлттық нормативтерге сәйкес жасалуы керек.
- Желіден қуаттану мәліметтері өнімнің түр белгісінде көрсетілген деректерге сәйкес болуы қажет. Түр белгісі құрылғының артқы жағында орналасқан.
- Құрылғының қуат беру сымы "Техникалық сипаттамалар" кесетіндегі мәндерге сәйкес келуі қажет.

 Электрлі орнату жұмыстарын бастамас бұрын, құрылғыны қуат берілу жабдығынан ажыратыңыз. Электр тогы соғуының қаупі бар!

 Қуат беру сымының ашасы орнатылған соң қол жетімді жерде болуы қажет (оны кемпірек үстінен айналдырып жүргізбеңіз).

 Сым жүргізу барысында ұлттық/жергілікті электр нормативтерін қолданып, тиісті розетка шығысын/желісін және пеш тығынын пайдалану керексіз. Өнім қуатының шектері тығын мен розетка шығысы/желісі тасымалдай алатын токтың болса, өнім бекітілген электр орнатуы арқылы тікелей тығынсыз және розетка шығысынсыз/желісінсіз қосылуы керек.

Қуат сымын розеткаға қосыңыз.

Газ қосылымы

Жалпы ескертулер

- Егер орнату, жөндеу немесе қосу жұмыстарын рұқсат етілмеген/лицензиясы жоқ/біліктілігі жоқ тұлға немесе маман жүргізе, жарылыс, өрт және улану қаупі бар.
- Өнімді орнатпас бұрын, жергілікті тарату шарттары (газ түрі мен қысымы) және өнімнің газға қатысты баптаулары осы шарттарға сәйкес келетініне көз жеткізіңіз. Газды теңшеу шарттары мен өнім көрсеткіштері жапсырмаларда (немесе типтік тақтайшада) көрсетілген.
- Егер еліңіздің коды жапсырмада көрсетілмесе, газ жабдығын қосу және ауыстыру бойынша еліңіздің жергілікті техникалық нұсқауларына жүгініңіз..
- Өнімді газбен жабдықтау жүйесіне тек уәкілетті/лицензияланған/білікті тұлға немесе маман ғана қоса алады.
- Өндіруші уәкілетті емес/лицензиясы жоқ/біліктілігі жоқ тұлға немесе маман

орындаған әрекеттерден туындаған залал үшін жауап бермейді.

- Газдық қондырғымен кез-келген жұмысты бастамас бұрын, газбен жабдықтауды өшіріңіз. Жарылыс қаупі бар!
- **Егер алдағы уақытта өнімді басқа газ түрімен пайдалану қажет болса, тиісті ауыстыру процедурасы туралы уәкілетті/лицензияланған/білікті маманмен немесе техникпен кеңесу қажет.**
- Әр пайдаланған сайын, газ қосылымының тығыздығы жақсы екеніне көз жеткізіңіз. Өндіруші газдың кемуінен туындауы мүмкін залал үшін жауап бермейді, бұл газдың қосылуы немесе рұқсат етілмеген/лицензиясы жоқ тұлғалар жасаған ауыстыру нәтижесінде орын алуы мүмкін.

От қаупі:

Қосылымды төмендегі нұсқауларға сәйкес орындамасаңыз, газдың кемуіне және өртке шалдығу қаупі бар. **Біздің компания осыдан туындаған залал үшін жауап бермейді.**

- Газ қосуды тек уәкілетті/лицензияланған/білікті тұлға немесе маман жүргізуі керек.
- Қосылу үшін пайдаланылатын газ түтігінің жергілікті газ талаптарына сәйкес келетініне көз жеткізіңіз.
- Икемді газ түтігі оның айналасындағы қозғалатын бөліктермен және ыстық беттермен (төмендегі суреттерде көрсетілген) тиіп кетпейтіндей және қозғалатын бөліктер қозғалған кезде қысылып қалмайтындай етіп жалғануы керек. (мысалы, тартпалар). Сонымен қатар, оны қысылып қалуы мүмкін жерлерде орналастыруға болмайды.
- Газ қосылымы орындалған өнімді жылжытпаңыз. Егер ол жылжытылса, газдың кемуі орын алуы мүмкін.
- Газ түтігін қосу кезінде жыртылу мен майысудың алдын алу үшін кең бұрыштарда бұрылыстар қалдыру арқылы қосу керек.
- Газ түтігін майыстыруға, бүктеуге, қысуға, өткір бұрыштарға тиюіне немесе құрылғының ыстық бөліктерімен және ондағы

ыдыстармен жанасуына жол бермеу керек. Газ түтігінің зақымдалған жағдайда жарылыс қаупі бар!

- Газ түтігі бөлме температурасынан 70 градустан жоғары болуы мүмкін бөліктерге тиіп кетпеуі керек.
- Газды қосу және ауыстыру үшін сомын кілтін пайдалану қажет.

Газды қосуға арналған бөлшектер

Газды қосу үшін қажет болуы мүмкін бөлшектер мен құралдардың көрнекілігі төменде келтірілген. Үлгіге байланысты бұл бөлшектер өніммен бірге жеткізілмеуі мүмкін. Пайдаланылған газ қосылымдарының бөлшектері газ түріне және елдің ережелеріне байланысты өзгеруі мүмкін.

	Кемуге қарсы тығыздағыш
	Табиғи газға арналған қосқыш бөлігі (G20,G25) КК 10226 R1/2"
	Сұйытылған газға арналған қосқыш бөлігі (G30, G31)
	Газдың шығу түтігіне арналған қосқыш бөлік
	Тұрақты тығын

Газды қосу – NG

- Өнімді орнатпас бұрын табиғи газ жүйесін құрастыруға дайындау керек. Табиғи газ клапаны өнім қосылатын газ жүйесінің шығысына орнатылуы керек.
- Табиғи газ клапанына қиындықсыз қол жеткізуге болатынына көз жеткізіңіз.
- Өнімді жергілікті талаптарға сәйкес келетін икемді газ түтігі арқылы үйіңіздегі табиғи газ жүйесіне қосыңыз.

- Газ қосылымын орындау кезінде жаңа тығыздау аралығын пайдалану қажет.
- Газбен жабдықтау екі шығысында бұрандалы фитингтері бар газ құбыры немесе қауіпсіз газ түтігі арқылы қосылуы керек.
- Қосылымды екі түрлі әдіспен жасауға болады:
 - EN ISO 228 G1/2" қосылым түрі
 - EN 10226 R1/2" қосылым түрі

EN ISO 228 G1/2" қосылым түрі

1. Жаңа тығыздағышты байланыстырушы бөлікке орналастырыңыз және оның дұрыс орналасқанына көз жеткізіңіз.
2. Газ құбырын құрылғыға 22 мм сомын кілтпен бекітіңіз және байланыстырушы элементті 24 мм сомын кілтпен құбырға орнатыңыз.

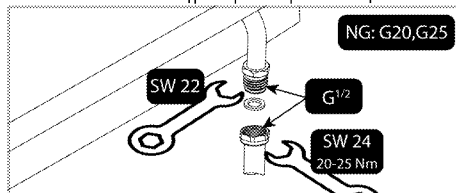

3. Қосылым орнатылғаннан кейін қосылым бөлігінің тығыздығын тексеру қажет.

EN 10226 R1/2" қосылым түрі

1. Жаңа тығыздағышты табиғи газдың байланыстырушы бөлігіне орнатыңыз және тығыздағыштың дұрыс орналасқанына көз жеткізіңіз.
2. Өнімнің газ құбырын 22-лік сомын кілтпен ұстап тұрып, байланыстырушы бөлікті 24-тік сомын кілтпен өнімнің газ құбырына жалғаңыз және мықтап қатайтыңыз.

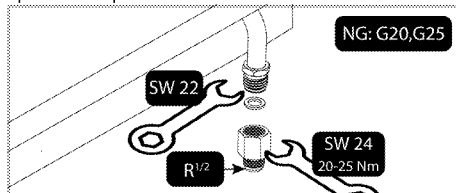

3. Тығыздағышты жалғағыштың бұрандалы бөлігіне ораңыз. Түтіктің/қауіпсіз газ құбырының бұрандалы бөлігін 24 мм сомын кілтпен жалғағышқа жалғаңыз және 24 мм сомын кілтпен жалғағышты

орнында ұстай отырып, мықтап тартыңыз.

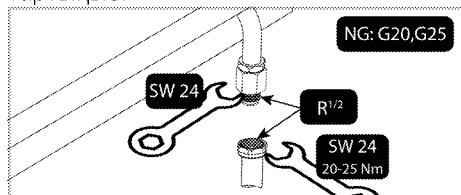

4. Қосылым орнатылғаннан кейін қосылым бөлігінің тығыздығын тексеру қажет.

Газды қосу – LPG

- Сіздің өніміңіз газдың кемуіне жол бермеу үшін газ қосылымының жанында орналасатындай етіп қосылуы керек.
- Газ қосылымын орнаптамас бұрын, пластикалық газ түтігін және тиісті орнату қысқышын алыңыз. Пластикалық газ түтігінің ішкі диаметрі 10 мм, ал ұзындығы 150 см аспауы керек. Пластикалық түтік тығыздалған және қарау үшін қолайлы болуы керек.
- Газ аспаптары мен жүйелерінің жарамдылығын үнемі тексеріп отыру қажет. Реттегішті, құбыршекті және оның қысқышын өндіруші ұсынған мерзімде немесе қажет болған жағдайда үнемі тексеріп, ауыстыру қажет.
- Газ қосылымын орындау кезінде жаңа тығыздау аралығын пайдалану қажет.
- Газ қосылымы газ түтігі немесе стационарлық қосылым арқылы жүзеге асырылуы керек.

Газ түтігі арқылы қосылу

1. Жаңа тығыздағышты сұйытылған газдың байланыстырушы бөлігіне орнатыңыз және тығыздағыштың дұрыс орналасқанына көз жеткізіңіз.
2. Өнімнің байланыстырушы газ құбырын 22 мм сомын кілтпен бекітіңіз, байланыстырушы құбырды өнімнің газ құбырына 24 мм сомын кілтпен жалғаңыз және мықтап қатайтыңыз.

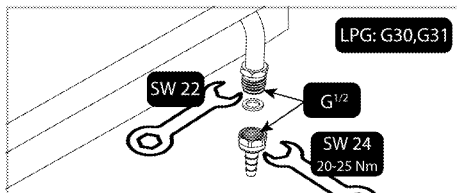

3. Бекіту қысқышын газ түтігінің бір ұшына орнатыңыз. Қысқыш бекітілген газ түтігінің ұшын бір минут қайнаған суға батырып жұмсартыңыз.
4. Жұмсартылған газ түтігін байланыстырушы бөлікке мықтап салыңыз. Қысқышты бұрауышпен мықтап қатайтыңыз.

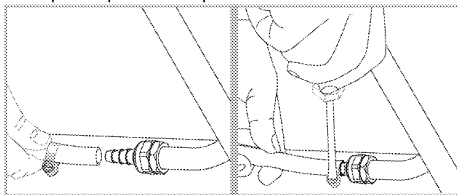

5. Қосылым орнатылғаннан кейін қосылым бөлігінің тығыздығын тексеру қажет.

Байланыс орнындағы кеміп кетудің бар-жоғын тексеру

- Өнімдегі барлық саптары өшірілгеніне көз жеткізіңіз. Газдың ашық екеніне көз жеткізіңіз. Сабын көбігін дайындаңыз және оны газдың кемуін тексеру үшін түтіктің жалғанған жеріне жағыңыз.
 - Егер газ кемуі орын алса, сабынды бөлік көбіктенеді. Мұндай жағдайда газ қосылымын тағы бір рет тексеріңіз.
 - Сабынның орнына газдың кемуін тексеруге арналған дүкендерде сатылатын спрейлерді пайдалануға болады.
 - Егер газ кемуі орын алса, газбен жабдықтауды тоқтатып, бөлмені желдетіңіз.
- i** Газ ағуын бақылау үшін ешқашан сіріңке немесе оттық пайдаланбаңыз.

Өнімді орнату

1. Өнімнің темірпеш қақпағының бетіндегі жанарғыларды, жанарғы қақпақтарын және гриль құралдарын алыңыз.

2. Темірпеш қақпағын кері аударып тегіс бетке қойыңыз.
3. Темірпеш қақпағы мен тұтқыштың арасына бөгде заттар не сұйықтықтар кіріп кетпеуі үшін, орнату алдында темірпеш қақпағының төменгі корпусының жиектеріне жинақпен бірге берілген сылақты жағыңыз және сылақтың қабаттасып кетпеуін тексеріңіз.
4. Суретте көрсетілгендей бүгілістерді құру арқылы бұрыштарды толтырыңыз. Бұрыштардағы саңылауды толтыруға жеткілікті бүгілісті жасаңыз.

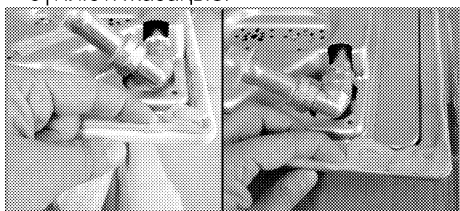

i Пісіру тақтасының төменгі корпусындағы жиек бөліктері сылақпен толтырылғанын тексеріңіз.

5. Темірпеш қақпағын тұтқыштың үстіне орнатыңыз да, туралаңыз.
6. Орнату қысқыштарын пайдаланып темірпеш қақпағын астыңғы қаптамадағы тесіктер арқылы орнатып бекітіңіз.

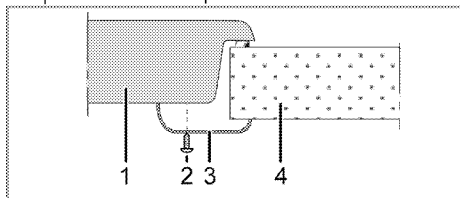

- 1 Темірпеш қақпағы
- 2 Бұрама
- 3 Орнату қысқышы
- 4 Тұтқыш

i Темірпеш қақпағын шкафқа орнату кезінде, жоғарыдағы суретте көрсетілгендей шкафты темірпеш қақпағынан ажыратып тұратын тақтай қойылуы керек. Кірістірілген пештің үстіне орнату кезінде, бұл амалды жасаудың қажеті жоқ.

Мысалы, тартпаға орнатылғандықтан өнімнің астыңғы жағына қол жеткізу мүмкін болса, сол бөлімді ағаш тақтаймен жабу керек.

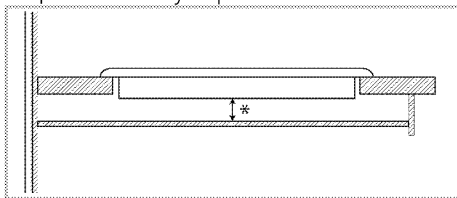

* мин. 15 мм

Артқы көрінісі (жалғау тесіктері)

i Төмендегі суретте көрсетілген байланыс саңылауларының орналасуы схемалық болып табылады, өнім үлгісіне байланысты түрленуі мүмкін. Оларды өніміңіздегі байланыс саңылауларына қарай бекітіңіз.

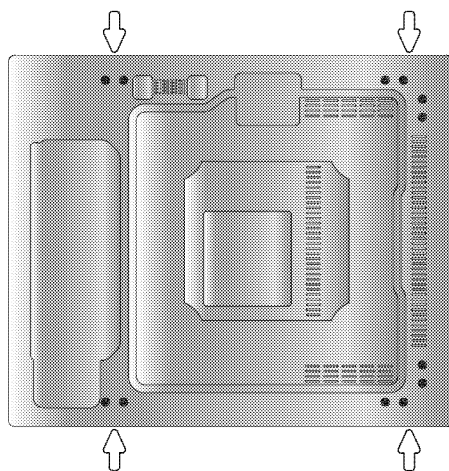

Жанарғы тақтайшаларын, жанарғы тақтайшасының қақпақтарын және грильдерді орнатқаннан кейін орындарына қайта салыңыз.

! Газ және электр жүйесін зақымдау қаупі бар болғандықтан, қауіпсіздік жағынан алғанда басқа тесіктерге жалғамаған жөн.

! Конфорка газ және электрмен жұмыс істейтін құрамдастардан тұрады. Сол себепті конфорка берілген бекіту элементтері мен бұрандалардың көмегімен және нұсқаулықта көрсетілгендей тек бекіту саңылаулары арқылы есептегішке бекітілуі тиіс. Әйтпесе, ол өмір және мүлік қауіпсіздігіне зақым келтіреді.

Соңғы тексеру

1. Газ берілуін ашыңыз.
2. Газ орнатулары мықты бекітіліп, орнықтырылғанын тексеріңіз.
3. Жанарғыларды жағып, жалын көрінісін тексеріңіз.

i Жалын көс түсті және қалыпты пішінде болуы қажет. Жалын сарғыштау болса, жанарғы қақпағын дұрыс қондырылғанын тексеріңіз немесе жанарғыны тазалаңыз.

Басқа газ түріне ауысу

! **Жалпы ескертулер**

- Газдық қондырғымен кез-келген жұмысты бастамас бұрын, негізгі газбен жабдықтау көзін өшіріңіз. Жарылыс қаупі бар!
- Өнімді басқа газбен пайдалану үшін жарамды ету мақсатында барлық газ бүріккіштерін ауыстыру және жұмыс істемейтін күйде газ шүмегінің жануын теңшеу қажет.
- Газ түрін өзгерткеннен кейін қосымша қапшықтағы газ түрінің жаңа заттаңбасы өнімнің артқы бетіндегі қазіргі заттаңбаға жабыстырылуы керек.
- Елдер бойынша өніміңізге арналған ауыстырылатын газ түрі мен газ санаттары «Елдер бойынша газ санаттары/түрлері/қысымы» бөлімінде көрсетілген. Бұл кестеде сіздің

- аймағыңызда қандай газ түрлеріне ауысуға болатынын қараңыз. Бұл кестеде газдың анықталмаған түрлеріне ауысу мүмкін емес.
- Сіз ауыстырғыңыз келетін газ түріне сәйкес келетін қосалқы бүріккіш өніммен бірге жеткізілмеуі мүмкін. Сіз бүріккіштерді уәкілетті қызмет орталығынан немесе өнімді сатып алған жерден ала аласыз.
 - Бүріккіштердің мәндері және оттықтар үшін пайдаланылуы керек газ түрлері бөлімнің соңында көрсетілген. Түрлендірілетін газ түрінің қосылымын газды қосу бөлімінде сипатталғандай орындаңыз.

Газды ауыстыруға арналған бөлшектер

Төменде газ жабдықтарын ауыстыру үшін қажет болуы мүмкін бөлшектер мен құралдар ұсынылған. Үлгіге байланысты бұл бөлшектер өніммен бірге жеткізілмеуі мүмкін.

	Айналма бүріккіш
	Оттықтың бүріккіші

Темірпеш қақпағының бүріккішін ауыстыру

1. Басқару панеліндегі барлық басқару түймелерін «Өшірулі» күйіне орнатыңыз.
2. Газ беруді жабыңыз.
3. Жанарғы қақпағын алып, жанарғы денесін шығарып алыңыз.
4. Газ бүріккіштерін сағат тіліне қарсы бұрап алып тастаңыз. (7-ші сомын кілт)

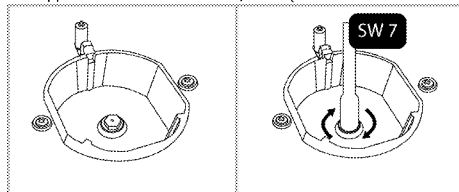

5. Егер сіздің құрылғыңызда бүйірлік кірісі бар бүріккішпен жабдықталған

вок оттығы болса, бүріккішті №7 кілтпен алыңыз.

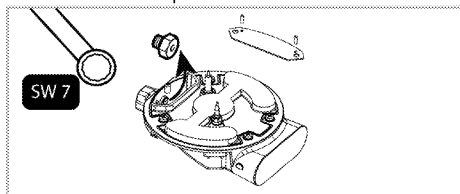

i ((Құрылғы үлгісіне байланысты өзгереді.))

Пісіру панелінің кейбір оттықтарында бүріккіш металл бөлікпен жабылған. Бүріккішті ауыстыру үшін осы металл қақпақты алып тастау керек.

6. Жаңа газ бүріккіштерін орнатыңыз. (Тарту моменті 4 Нм).
7. Барлық қосылымдардың сенімді және қауіпсіз бекітілгеніне көз жеткізу үшін оларды тексеріңіз.

i Жаңа бүріккіштердің орны қаптамада көрсетілген немесе оны білу үшін *Бүріккіш сипаттамалары, Бет 12* бүріккіштер кестесіне жүгінуге болады.

8. Қосылғаннан кейін, бүріккіштердің тығыздығын тексеру қажет.

i Аса қажет болмаған жағдайда, жанарғылардың газ шүмектерін алмаңыз. Шүмектерді ауыстыру қажет болса, Уәжілетті қызмет көрсету орталығына хабарласыңыз.

Газ берілуін төмендету үшін газ шүмектерін реттеу

1. Реттеу қажет жанарғыны жағып, реттегіш тұтқышын төмендетілген жалын жағдайына қарай бұраңыз.
2. Реттегіш тұтқышын газ шүмегінен шығарып алыңыз.
3. Газ беру реттегішінің бұрамасына өлшемі сәйкес келетін бұрағышты пайдаланыңыз.

Сұйытылған мұнай газы (бутан-пропан) үшін бұраманы сағат тілімен бұрау қажет.

Табиғи газ үшін, бұраманы бір айналымға **сағат тіліне қарсы** бұрау қажет.

» Реттегіш ең төменгі жалын жағдайына орнатылғанда тіке жалынның әдеттегі биіктігі 6-7 мм болуы қажет.

4. Егер жалын қажетті жағдайдан биік болса, бұраманы сағат тілімен бұраңыз. Егер төмен болса, сағат тіліне қарсы бұраңыз.
 5. Соңғы тексеру үшін, жанарғыштың реттегішін ең жоғары және ең төмен жалын жағдайына қаратып, жалын жанғанын не өшірілгенін тексеріңіз.
- Құрылғыда қолданылатын газ шүмегі түріне байланысты, реттегіш бұрамасының орны өзгеруі мүмкін.

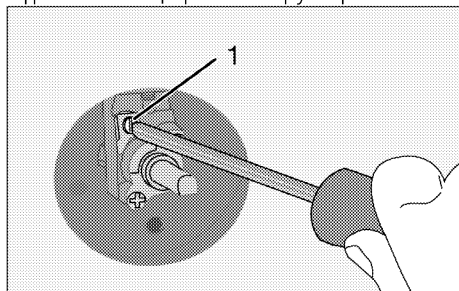

1 Газ беру реттегішінің бұрамасы

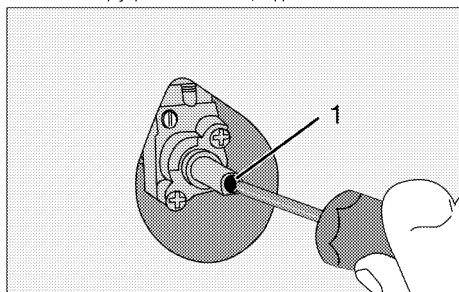

1 Газ беру реттегішінің бұрамасы

i Егер құрылғының газ түрі ауыстырылса, құрылғының газ түрін көрсететін техникалық мәлеметтерді беретін тақтайшада өзгертілуі қажет.

Инжекторларда ағуды тексеру

Өнімді түрлендіруді орындау алдында барлық басқару тетіктері өшірулі күйіне

бұрылғанына көз жеткізіңіз.

Инжекторларды дұрыс түрлендіруден кейін әрбір инжектор үшін газдың жылыстауын тексеру керек

1. Өнімді газбен қамту жолағы қосулы екенін әрі барлық басқару тетіктері өшірулі күйіне бұрылғанын тексеріңіз.
2. Әрбір инжектор тесігі саусақпен бұғатталады, газдың жылыстауын тоқтату үшін тиісті күш қолданылады, сәйкес басқару тетігі қосулы күйге бұрылады және газдың инжекторға жетуіне мүмкіндік беру үшін басылған күйде ұсталады.
3. Шағын қылшақпен инжектор қосылымына дайындалған сабынды суды жағыңыз. Инжектор қосылымында газдың жылыстауы бар болса, сабынды су көпіршіктене бастайды. Бұл жағдайда инжекторды тиісті күшпен тартыңыз және процестің 3-қадамын қайтадан қайталаңыз.
4. Көпіршіктену әлі бар болса, өнімге газдың берілуін бірден өшіріп, өкілетті сервистік орталық агентіне немесе лицензиясы бар техникке қоңырау шалу керек. Өкілетті сервистік орталық өнімді қарап шыққанша өнімді пайдалануға болмайды.

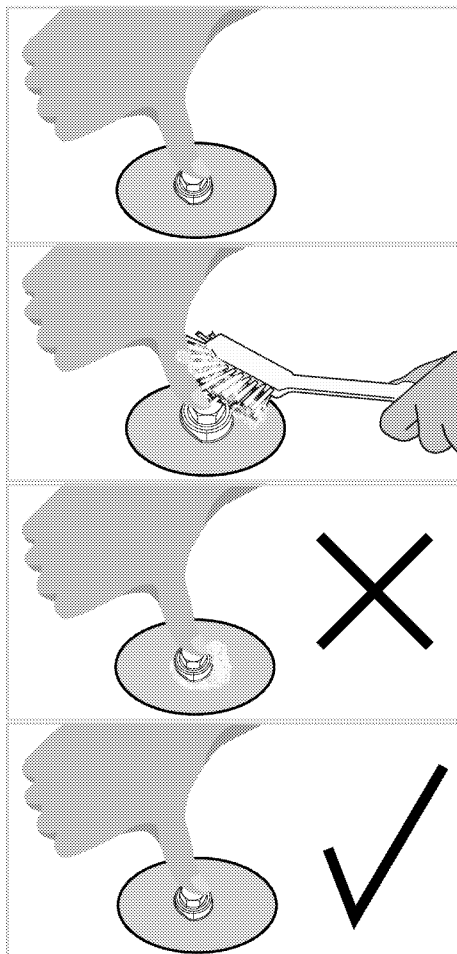

4 Дайындық

Қуатты үнемдеу бойынша кеңестер

Келесі ақпарат осы құралды қоршаған ортаға зиянсыз жолмен пайдаланып, қуатты үнемдеуге көмектеседі:

- Пісірмей тұрып, мұздатылған тағамдарды ерітіп алыңыз.
- Пісіру үшін қақпағы бар қазандарды/табаларды пайдаланыңыз. Қақпағы жоқ ыдыста пісіру қуаттың тұтынылуын 4 есеге арттыруы мүмкін.
- Тағам әзірленетін қазанның астына сәйкес келетін жанарғыны пайдаланыңыз. Әрдайым тағамдарға сәйкес келетін ыдыс өлшемін қолданыңыз. Ыдыс тағамнан үлкен болса, оны пісіру үшін көбірек қуат кетеді.
- ЕО 66/2014 бойынша энергия тиімділігі туралы ақпаратты өніммен бірге

берілген тауарлар кестесінен табуға болады.

Алғашқы қолдану

Құрылғыны алғаш рет тазалау



Бет кейбір жуғыш заттарды немесе тазалағыш заттарды пайдаланғанда бүлінуі мүмкін. Тазалау кезінде қатты жуғыш заттарын, тазалағыш ұнтақтарын/кремдерін немесе кез-келген өткір заттарды пайдаланбаңыз.

1. Барлық бума материалдарын алып тастаңыз.
2. Құрылғының бетін ылғал матамен немесе губкамен сүртіңіз және матамен құрғатыңыз.

5 Кемпіректі қолдану жолы

Пісіру туралы жалпы мәліметтер



Табаға ешқашан үштен бірінен асырып май құймаңыз. Майды қыздыру кезінде кемпіректі қараусыз қалдырмаңыз. Қатты қызып кеткен май өрт қаупін тудырады. **Өрт болып қалған жағдайда, оны ешқашан сумен өшіруге тырыспаңыз!** Май отқа тиген жағдайда, оны өртке төзімді жапқышпен немесе ылғал матамен жабыңыз. Егер кемпіректі өшіру қауіпсіз болса, оны өшіріп, өрт сөндіру бөліміне хабарласыңыз.

- Тағамдарды қуырудан бұрын, оларды әрқашан жақсылап құрғатып, ыстық майға жайлап салыңыз. Қуырудан бұрын мұздатылған тағамдар толығымен ерітілгеніне көз жеткізіңіз.
- Майды қыздыру кезінде, пайдаланып жатқан ыдысты жаппаңыз.
- Табалар мен кәстрөлдерді тұтқалары қызып кетпеуі үшін тұтқалары кемпірек үстінде тұрмайтындай етіп қойыңыз. Ыдыстарды кемпірек үстіне теңгерімсіз және оңай құлап кететіндей жағдайда қоймаңыз.
- Бос ыдыстарды және кәстрөлдерді пісіру аймағы үстіне қосуды кезінде қоймаңыз. Олар бүлінеді.
- Пісіру аймағын үстінде ыдыстарсыз және кәстрөлдерсіз іске қосу құрылғыны бүлдіреді. Пісіру аймақтарын тағамды пісіру толығымен аяқталған соң өшіріңіз.
- Құрылғының беті ыстық болуы мүмкіндігінен, пластика және алюминий ыдыстарды үстіне қоймаңыз. Мұндай ыдыстарды тағамдарды сақтау үшін де пайдалануға болмайды.
- Жайпақ түпті кәстрөлдер мен ыдыстарды ғана пайдаланыңыз.
- Кәстрөлдер мен табаларға тағамның тиісті мөлшерін салыңыз. Сондықтан, ыдыстардың сыртынан ағып кетуін

болдырмау арқылы қажетсіз тазалауды орындау қажет болмайды. Кәстрөлдер мен табалардың қақпақтарын пісіру аймағына қоймаңыз. Кәстрөлдерді пісіру аймағының ортасында тұратындай етіп қойыңыз. Кәстрөлді басқа пісіру аймағына жылжыту қажет болса, оны сырғытпай, көтеріп пісіру аймағына қойыңыз.

Газ кемпірегі

- Ыдыс пен жалын көлемі бір-біріне сәйкес келуі қажет. Газ жалынын ыдыстың түбінен асып кетпейтіндей етіп лайықтап, ыдысты ұстағыштың ортасына қойыңыз.

Кемпіректерді қолдану

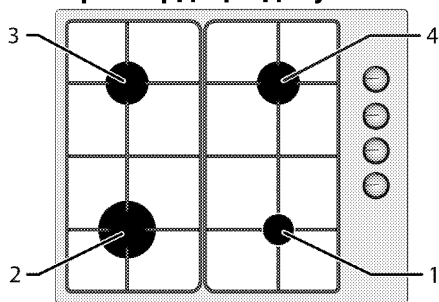

- 1 Қосымша жанарғы 12-18 см
- 2 Жылдам жанарғы 22_24 см
- 3 Қалыпты жанарғы 18-20 см
- 4 Қалыпты жанарғы 18-20 см сәйкес жанарғыларда пайдаланылатын ыдыстардың ұсынылатын диаметрлерінің тізімі.



Пісіру табаларын жоғарыда берілген шектерден тыс пайдаланбаңыз. Үлкен табаларды пайдалану көміртек тотығынан улану, қосымша беттер мен басқару тұтқаларының қызып кетуі қаупіне себеп болады. Кішкентай табаларды пайдалану жалынған күйіп қалу қаупіне себеп болады.



Өнімнің бөліктері немесе құрамдас бөліктері шоқтарды жасау үшін пайдаланылатын және нұсқаулықта ұсынылмаған ұқсас керек-жарақтармен пісіру кезінде жоғары қызудың салдарынан зақымдалуы мүмкін. Мұндай пайдаланудан келтірілген залал пайдаланушының жауапкершілігінде.

Үлкен жалын белгісі ең жоғары пісіру қуатын, ал кіші жалын белгісі ең төмен пісіру қуатын білдіреді. Өшірулі жағдайда (жоғарғы жағы), газ жанарғыларға берілмейді.

Газ жанарғыларын жағу

1. Жанарғы тұтқышын басып тұрыңыз.
2. Оны сағат тіліне қарсы үлкен жалын белгісіне қарай бұраңыз.
- » Үшқын шығып, газ жанады.
3. Қажетті қуат деңгейін орнатыңыз.

Газ жанарғыштарын өшіру

Жылыту аймағы тұтқышын Өшірулі (жоғарғы) жағдайына қарай бұраңыз.



Оттықтың жалыны байқаусызда сөнген жағдайда, оттықты басқару тетігін өшіріңіз және оттықты кем дегенде 1 минут қайта тұтандыруға әрекет жасамаңыз.

Газдың шығып кетуінен сақтайтын жүйе (жылу бөлігі бар үлгілерде)

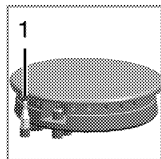

1. Газдың шығып кетуінен сақтау

Жанарғылар жалын сұйықтық төгілу себебінен кенеттен өшіп қалса, газдың жіберілуін тоқтатын сақтандырғыш құрылымымен жабдықталған.

- Жағу үшін тұтқышты басып, оны сағат тіліне қарсы бұраңыз.
- Сақтау жүйесін қосы үшін, газ жанған соң, тұтқышты 3-5 секунд бойы басып тұрыңыз.
- Егер тұтқышты басып, жіберген соң газ жанбаса, тұтқышты 15 секунд бойы басып тұру арқылы сол әрекеттерді қайталаңыз.



Егер жанарғы 15 секунд ішінде жанбаса, түймешікті жіберіңіз. Қайталау үшін кем дегенде 1 минут күтіңіз. Газ жиналуы мен жарылу қаупі бар!

6 Күту мен техникалық қызмет көрсету

Тазалау туралы жалпы ақпарат

▲ Жалпы ескертулер

- Өнімді тазаламас бұрын салқындауын күтіңіз. Ыстық беттер күйіктерге әкелуі мүмкін!
- Жуғыш заттарды тікелей ыстық беттерге жағуға болмайды. Бұл тұрақты дақтарды тудыруы мүмкін.
- Құрылғыны әр пайдаланудан кейін мұқият тазалап, кептіру керек. Осылайша, тамақ қалдықтары оңай тазаланады және құрылғы кейінірек қайтадан пайдаланылғанда бұл қалдықтар жанбайды. Осылайша, құрылғының қызмет ету мерзімі ұзарады және жиі кездесетін мәселелер азаяды.
- Тазалау үшін бұмен тазалау өнімдерін пайдаланбаңыз.
- Кейбір жуғыш заттар немесе тазалағыш заттар бетті зақымдауы мүмкін. Тазалау кезінде абразивті жуғыш заттарды, тазалау ұнтақтарын, тазалау кремдерін, қақ тазалағыштарды немесе үшкір заттарды пайдаланбаңыз.
- Әр пайдаланудан кейін тазалау үшін арнайы тазалау заты қажет емес. Құрылғыны ыдыс сабынмен, жылы сумен және жұмсақ шүберекпен немесе губкамен тазалаңыз және құрғақ микроталшықты матамен құрғатыңыз.
- Тазалаудан кейін қалған сұйықтықты толығымен сүртіп, әзірлеу кезінде шашыраған тағамдарды дереу тазалаңыз.
- Құрылғының ешбір құрамдасын ыдыс жуғыш машинада жууға болмайды.

Плита үшін:

- Сүт, қызанақ пастасы және май сияқты қышқыл кірлер плиталар мен оттықтардың/пештердің компоненттерінде тұрақты дақтарды кетіруі мүмкін, плитаны суытып болғаннан кейін, ағып кеткен сұйықтықтарды бірден өшіріңіз.
- Жоғары температурада пайдаланылатын вок түріне жататын

ыдыстар түсін өзгертуі мүмкін. Бұл қалыпты.

- Кейбір ыдыстарды жылжыту кәстрөл ұстағыштарда металл іздерін тудыруы мүмкін. Кәстрөлдер мен табаларды бетте сырғытпаңыз.
- Конфорка қақпақтары отқа тікелей тиетіндіктен және жоғары температураларға ұшырайтындықтан, уақыт өте келе түстің өзгеруі және жоғалуы қалыпты болып табылады. Бұл плитаны пайдалану кезінде қиындық тудырмайды.

Тот баспайтын болаттан жасалған беттер

- Құрамында қышқыл немесе хлор бар тазалау заттарын тот баспайтын болаттан жасалған беттерді және тұтқаларды тазалау үшін пайдаланбаңыз.
- Тот баспайтын болаттан жасалған беттің түсі уақыт өте келе өзгеруі мүмкін. Бұл қалыпты. Әр пайдаланудан кейін тот баспайтын болаттан жасалған бетке қолайлы жуғыш затпен тазалаңыз.
- Тот баспайтын болаттан жасалған беттерге қолайлы жұмсақ сабынды шүберекпен және сұйық (сызат түсірмейтін) жуғыш затпен тазалаңыз, оны бір бағытта сүртіңіз.
- Тот баспайтын болаттан және шыныдан жасалған беттердегі әк, май, крахмал, сүт және ақуыз дақтарын күтпестен, дереу кетіріңіз. Дақтар ұзақ уақыттан кейін тот басуы мүмкін.

Шыны беттер

- Шыны беттерді тазалау кезінде қатты металл қырғыштар мен абразивті тазалау материалдарын пайдаланбаңыз. Олар шыны бетті зақымдауы мүмкін.
- Құрылғыны ыдыс жууға арналған жуғыш затты, жылы суды және шыны беттерге арналған микроталшықты шүберекті пайдаланып тазалаңыз және құрғақ микроталшықты шүберекпен құрғатыңыз.
- Егер тазалаудан кейін қалдық жуғыш зат болса, оны салқын сумен сүртіңіз

және таза және құрғақ микроталшықты матамен құрғатыңыз. Жуғыш заттың қалдықтары келесі жолы шыны бетті зақымдауы мүмкін.

- Шыны беттегі кепкен қалдықтарды ешбір жағдайларда тісті пышақтармен, сым ысқышпен немесе ұқсас сызат түсіретін құралдармен тазалауға болмайды.
- Шыны беттегі кальций дақтарын (сары дақтарды) сатылымда бар қақты кетіру затымен, сірке суы немесе лимон шырыны сияқты қақтан тазарту затымен кетіруге болады.
- Егер бет қатты ласталса, даққа тазалау затын ысқышпен жағып, оның тиісті түрде жұмыс істеуі үшін ұзақ күтіңіз. Содан кейін шыны бетті дымқыл шүберекпен тазалаңыз.
- Шыны беттегі өңсізденулер мен дақтар қалыпты болып табылады және ақаулар емес.

Пластикалық бөлшектер мен боялған беттер

- Пластикалық бөлшектер мен боялған беттерді ыдыс жуғыш зат, жылы су және жұмсақ шүберекпен немесе ысқышпен тазалап, құрғақ шүберекпен құрғатыңыз.
- Қатты металл қырғыштар мен абразивті тазартқыштарды пайдаланбаңыз. Бұл беттерді зақымдауы мүмкін.
- Құрылғы құрамдастарының буындарының дымқыл және жуғыш затпен бірге қалмауын қадағалаңыз. Әйтпесе, бұл буындарда коррозия пайда болуы мүмкін.

Плитаны тазалау

Газ конфоркаларын тазалау

1. Плитаны тазаламас бұрын кәстрөл ұстағыштарын, конфорка қақпақтарын және бастарын плитадан алыңыз.
2. Плитаның бетін тазалау туралы жалпы ақпаратқа кіретін ұсыныстарға сәйкес бетінің түріне (эмальды, шыны, тот баспайтын болат, т.б.) сәйкес тазалаңыз.
3. Конфорка камерасын жуғыш затқа малынған шүберекпен немесе сызат түсірмейтін, жұмсақ қылшақпен

тазалаңыз. Тамақ қалдықтары қалмағанына көз жеткізіңіз.

4. Тұтандыру білтелерін және жылу элементтерін (тұтану және жылу элементі бар үлгілерде) жақсы сығылған шүберекпен тазалаңыз. Содан кейін таза шүберекпен құрғатыңыз. Тұтандыру білтесі мен жылу элементі толығымен құрғағанына назар аударыңыз.
5. Конфорка қақпақтары мен бастарын әр пайдаланудан кейін жуғыш сумен тазалап, содан кейін құрғатыңыз.
6. Қатты дақтар үшін конфорка қақпақтары мен бастарын жуғыш суда немесе жылы сабынды суда кемінде 15 минут бойы ұстаңыз. Металл емес және сызат түсірмейтін қылшақпен тазалаңыз.
7. Эмальды беттерде пайдаланылатын және өкілетті сервистік орталық ұсынатын, әсіресе эмальды конфорка қақпақтарындағы қатты дақтар үшін, тұмпапештің іші және грильдер үшін Quick&Shine тазалау заттарын пайдалануға болады.
8. Конфорка қақпақтарына тұмпапештің ішін тазалау заттары, қақ тазалағыштар сияқты агрессивті жуғыш заттарды тигізбеңіз, бұл өңсізденуге әкелуі мүмкін.
9. Әр пайдаланудан кейін кәстрөл ұстағыштарын жуғыш сумен және сызат түсірмейтін жұмсақ қылшақпен тазалаңыз, содан кейін оларды құрғатыңыз.
10. Конфорка қақпақтары мен кәстрөл ұстағыштарын дымқыл түрінде пайдаланылғанда, ыстықтың әсерінен тұрақты әк дақтары пайда болуы мүмкін. Пайдалану алдында оның кепкеніне көз жеткізіңіз.
11. Конфорка бастарын, қақпақтарын және кәстрөл ұстағыштарын сәйкесінше орналастырыңыз.
12. Кәстрөл ұстағыштарын орналастырған кезде конфоркалардың ортасына қойылуын қадағалаңыз. Пин модельдерінде

оттық тақтайшасындағы түйреуіштерді
кастрөл ұстағыштарындағы штырь
ойықтарына салыңыз.

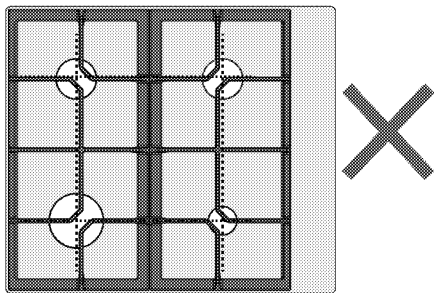
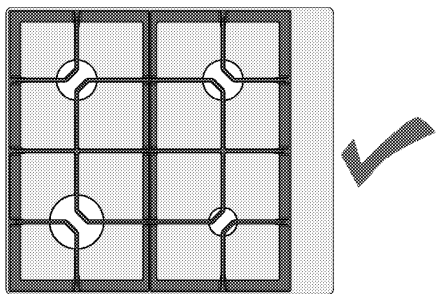
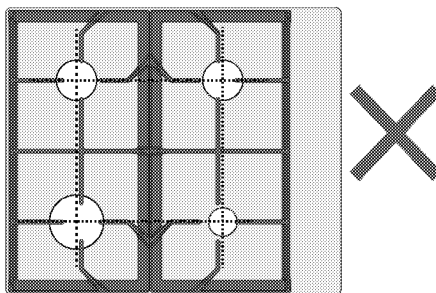
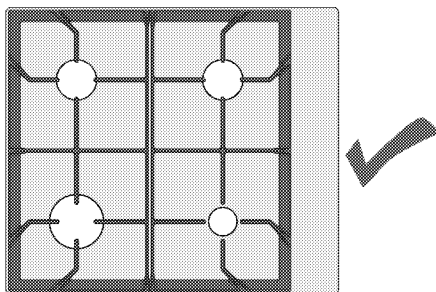
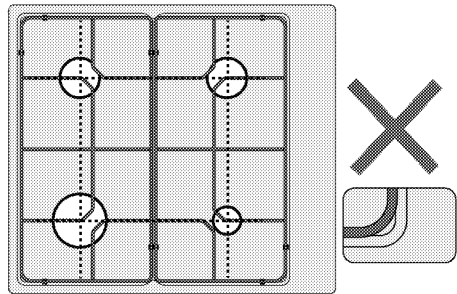
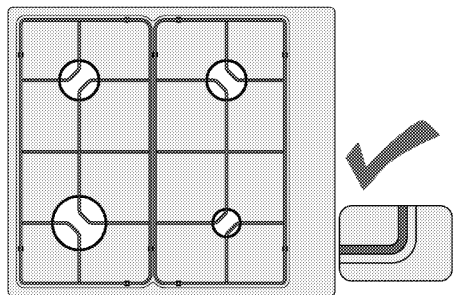
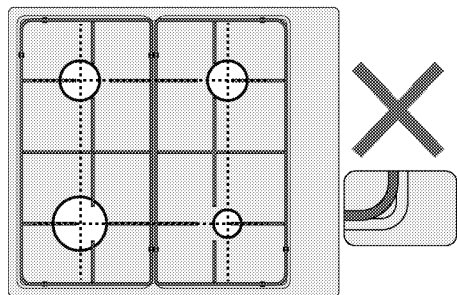
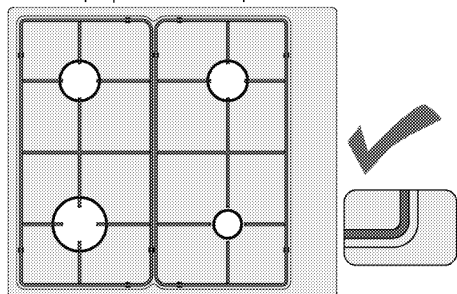

Конфорка бөліктерін құрастыру

Бөлшектерді конфоркаларды
тазалағаннан кейінгі суреттегідей
орналастырыңыз.

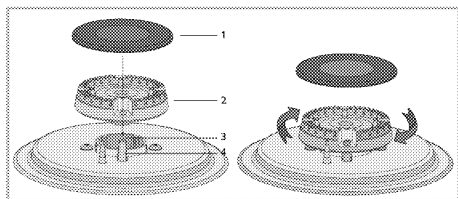

- 1 Конфорка қақпағы
 - 2 Конфорка басы
 - 3 Конфорка камерасы
 - 4 Тұтандыру білтесі (тұтануы бар үлгілерде)
1. Конфорка басын тұтандыру білтесі (4) арқылы өтетін етіп қойыңыз. Конфорка камерасында отырғанына көз жеткізу үшін конфорка басын оңға және солға бұрыңыз.
 2. Конфорка қақпағын конфорка басына қойыңыз.

Басқару тақтасын тазалау

- Тақталарды тетік басқару элементі арқылы тазалағанда, тақтаны және

тетіктерді дымқыл жұмсақ шүберекпен сүртіңіз және құрғақ шүберекпен құрғатыңыз. Басқару тақтасын тазалау үшін тетіктер мен астындағы нығыздағыштарды алмаңыз. Басқару тақтасы және тетіктер зақымдалуы мүмкін.

- Тот баспайтын тақталарды тетік басқару элементі арқылы тазалау кезінде тетіктердің айналасында тот баспайтын болатты тазалау заттарын пайдаланбаңыз. Тетіктердің айналасындағы индикаторлар өшуі мүмкін.
- Басқару тақталарын дымқыл жұмсақ шүберекпен тазалаңыз және құрғақ шүберекпен кептіріңіз. Өнімде пернелер құлпы мүмкіндігі бар болса, басқару тақтасын тазалауды орындау алдында пернелер құлпын орнатыңыз. Әйтпесе, пернелерде дұрыс емес анықтау орын алуы мүмкін.

7 Ақаулықтарды іздеу және жою

Ысыту мен салқындату кезінде құрылғы металдардың дыбыстарын шығарады.

- Метал бөліктері қызған кезде кеңейіп, дыбыстар шығарады. >>> Бұл ақаулық емес.

Жағу кезінде от шықпайды.

- Тоқ жоқ. >>> Тежегіш қорапшасындағы тежегіштерді тексеріңіз.

Газ келмей тұр.

- Басты газ шүмегі жабық. >>> Газ шүмегін ашыңыз.
- Газ түтікшесі бұралып қалған. >>> Газ түтікшесін дұрыстап орнатыңыз.

Жанарғылар дұрыс жанбайды немесе тіпті жанбайды.

- Жанарғылар ластанып қалған. >>> Жанарғы бөліктерін тазалыңыз.
- Жанарғылар дымқылданып қалған. >>> Жанарғы бөліктерін кептіріңіз.
- Жанарғы қақпағы дұрыс орнатылмаған. >>> Жанарғы қақпағын дұрыс орнатыңыз.
- Газ шүмегі жабық. >>> Газ шүмегін ашыңыз.
- Газ баллоны бос (сұйытылған газ қолданғанда). >>> Газ баллонын ауыстырыңыз.



Осы бөлімде келтірілген нұсқауқауларды орындасаңызда ақаулықтарды жоя алмасаңыз, Уәкілетті қызмет көрсету орталығымен немесе құрылғыны сатып алған сату орталығымен хабарласыңыз. Ақаулығы бар құрылғыны өзіңіз жөндемеңіз.

