

Refrigerator

User manual

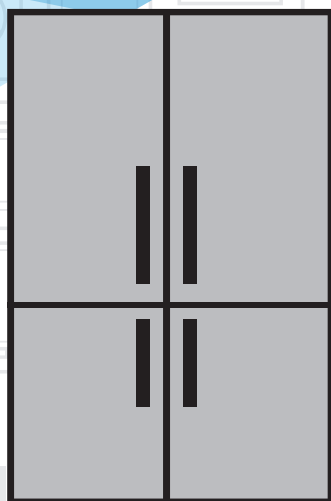

GN1406223PX
GN1406223B
GNE19C1E32X
GN1416221ZX

EN | AR |

beko

Please read this manual before using the product!

Dear Customer,



We'd like you to make the best use of our product, which has been manufactured in modern facilities with care and meticulous quality controls.

Thus, we advise you to read the entire user manual before you use the product. In case the product changes hands, do not forget to hand the guide to its new owner along with the product.

This guide will help you use the product quickly and safely.

- Please read the user guide carefully before installing and operating the product.
- Always observe the applicable safety instructions.
- Keep the user guide within easy reach for future use.
- Please read any other documents provided with the product.

Keep in mind that this user guide may apply to several product models. The guide clearly indicates any variations of different models.

	Important information and useful tips.
	Risk of life and property.
	Risk of electric shock.
	The product's packaging is made of recyclable materials, in accordance with the National Environment Legislation.

1. Safety and environment instructions**3**

2 Your Refrigerator**7**

2 Your Refrigerator**8**

3 Installation**9**

3.1 Appropriate location for installation9

3.2 Installing the plastic wedges9

3.3* Adjusting the feet10

3.4 Electric connection11

4 Preparation**12**

4.1 Things to be done for saving energy12

4.2 Recommendations about the fresh food compartment12

4.3 Initial use13

5 Operating the product**14**

5.1 Indicator panel14

5.2 Indicator panel19

5.3 Freezing fresh food22

5.4 Recommendations for preserving the frozen food22

5.5 Deep-freeze information22

5.6 Placing the food23

5.7 Door open warning23

5.8 Chiller compartment23

5.9 Crisper23

5.10 Humidity-controlled crisper (FreSHelf)23

5.11 Egg tray24

5.12 Movable Middle Section24

5.13 Cool Control Storage Compartment24

5.14 Blue light24

5.15 Odour filter24

5.16 Wine cellar compartment25

5.17 Using internal water dispenser26

5.18 Dispensing water26

5.19 For using water dispenser27

5.20 Icematic27

5.21 Icematic and ice storage container28





6 Maintenance and Cleaning**29**

7 Troubleshooting**30**

1. Safety and environment instructions

This section provides the safety instructions necessary to prevent the risk of injury and material damage. Failure to observe these instructions will invalidate all types of product warranty.

Intended use

	WARNING: Keep ventilation openings, in the appliance enclosure or in the built-in structure, clear of obstruction.
	WARNING: Do not use mechanical devices or other means to accelerate the defrosting process, other than those recommended by the manufacturer.
	WARNING: Do not damage the refrigerant circuit.
	WARNING: Do not use electrical appliances inside the food storage compartments of the appliance, unless they are of the type recommended by the manufacturer.

This appliance is intended to be used in household and similar applications such as

- staff kitchen areas in shops, offices and other working environments;
- farm houses and by clients in hotels, motels and other residential type environments;
- bed and breakfast type environments;
- catering and similar non-retail applications.

1.1. General safety

- This product should not be used by persons with physical, sensory and mental disabilities, without sufficient knowledge and experience or by children. The device can only be used by such persons under supervision and instruction of a person responsible for their safety. Children should not be allowed to play with this device.
- In case of malfunction, unplug the device.
- After unplugging, wait at least 5 minutes before plugging in again.
- Unplug the product when not in use.
- Do not touch the plug with wet hands! Do not pull the cable to plug off, always hold the plug.
- Do not plug in the refrigerator if the socket is loose.

Important instructions regarding safety and environment

- Unplug the product during installation, maintenance, cleaning and repair.
- If the product will not be used for a while, unplug the product and remove any food inside.
- Do not use the product when the compartment with circuit cards located on the upper back part of the product (electrical card box cover) (1) is open.

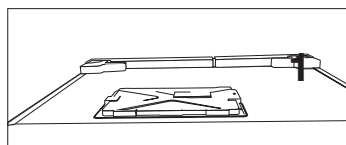
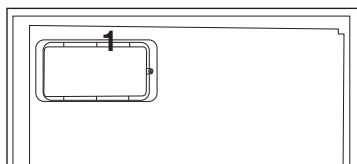

- Do not use steam or steamed cleaning materials for cleaning the refrigerator and melting the ice inside. Steam may contact the electrified areas and cause short circuit or electric shock!
- Do not wash the product by spraying or pouring water on it! Danger of electric shock!
- In case of malfunction, do not use the product, as it may cause electric shock. Contact the authorised service before doing anything.
- Plug the product into an earthed socket. Earthing must be done by a qualified electrician.
- If the product has LED type lighting, contact the authorised service for replacing or in case of any problem.
- Do not touch frozen food with wet hands! It may adhere to your hands!
- Do not place liquids in bottles and cans into the freezer compartment. They may explode.
- Place liquids in upright position after tightly closing the lid.
- Do not spray flammable substances near the product, as it may burn or explode.
- Do not keep flammable materials and products with flammable gas (sprays, etc.) in the refrigerator.
- Do not place containers holding liquids on top of the product. Splashing water on an electrified part may cause electric shock and risk of fire.
- Exposing the product to rain, snow, sunlight and wind will cause electrical danger. When relocating the product, do not pull by holding the door handle. The handle may come off.
- Take care to avoid trapping any part of your hands or body in any of the moving parts inside the product.

Important instructions regarding safety and environment

- Do not step or lean on the door, drawers and similar parts of the refrigerator. This will cause the product to fall down and cause damage to the parts.
- Take care not to trap the power cable.

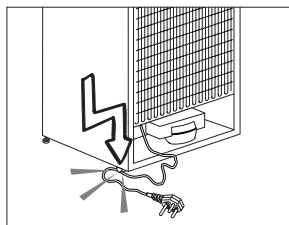

1.1.1 HC warning

If the product comprises a cooling system using R600a gas, take care to avoid damaging the cooling system and its pipe while using and moving the product. This gas is flammable. If the cooling system is damaged, keep the product away from sources of fire and ventilate the room immediately.



The label on the inner left side indicates the type of gas used in the product.

1.1.2 For models with water dispenser

- Pressure for cold water inlet shall be maximum 90 psi (6.2 bar). If your water pressure exceeds 80 psi (5.5 bar), use a

pressure limiting valve in your mains system. If you do not know how to check your water pressure, ask for the help of a professional plumber.

- If there is risk of water hammer effect in your installation, always use a water hammer prevention equipment in your installation. Consult Professional plumbers if you are not sure that there is no water hammer effect in your installation.
- Do not install on the hot water inlet. Take precautions against of the risk of freezing of the hoses. Water temperature operating interval shall be 33°F (0.6°C) minimum and 100°F (38°C) maximum.
- Use drinking water only.

1.2. Intended use

- This product is designed for home use. It is not intended for commercial use.
- The product should be used to store food and beverages only.
- Do not keep sensitive products requiring controlled temperatures (vaccines, heat sensitive medication, medical supplies, etc.) in the refrigerator.

Important instructions regarding safety and environment

- The manufacturer assumes no responsibility for any damage due to misuse or mishandling.
- Original spare parts will be provided for 10 years, following the product purchasing date.

1.3. Child safety

- Keep packaging materials out of children's reach.
- Do not allow the children to play with the product.
- If the product's door comprises a lock, keep the key out of children's reach.

1.4. Compliance with WEEE Directive and Disposing of the Waste Product

This product complies with EU WEEE Directive (2012/19/EU). This product bears a classification symbol for waste electrical and electronic equipment (WEEE).

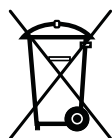

This product has been manufactured with high quality parts and materials which can be reused and are suitable for recycling. Do not dispose of the waste product with normal domestic and other wastes at the end of its service life. Take it to the collection center for the recycling of electrical and electronic equipment. Please consult your local authorities to learn about these collection centers.

1.5. Compliance with RoHS Directive

- This product complies with EU WEEE Directive (2011/65/EU). It does not contain harmful and prohibited materials specified in the Directive.

1.6. Package information

- Packaging materials of the product are manufactured from recyclable materials in accordance with our National Environment Regulations. Do not dispose of the packaging materials together with the domestic or other wastes. Take them to the packaging material collection points designated by the local authorities.

2 Your Refrigerator

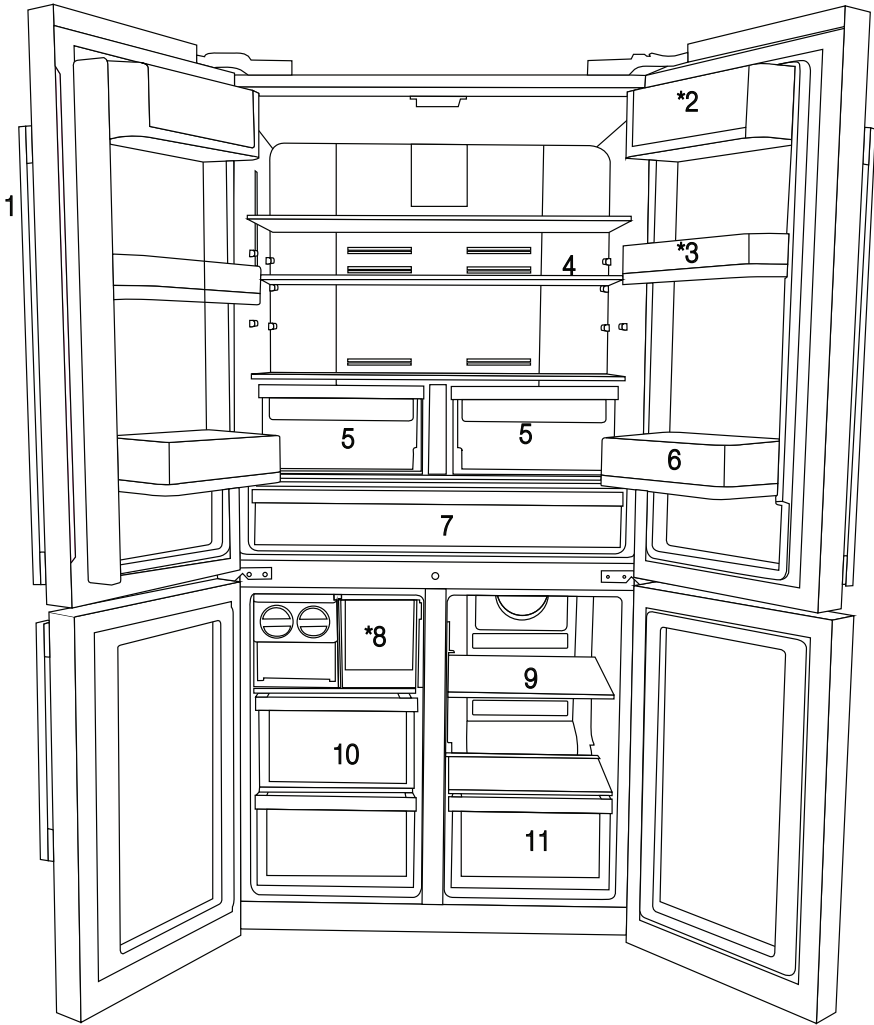

- 1- Control and indicator panel
- 2- Butter & Cheese section
- 3- 70 mm moving door shelf
- 4- Fridge compartment glass shelf
- 5- Fridge compartment crisper
- 6- Gallon door shelf

- 7- Chiller compartment
- 8- Icebox drawer
- 9- Multizone compartment glass shelf/cooler
- 10- Freezer compartment drawers
- 11- Multizone Compartment's drawer
- * OPTIONAL



Figures in this user manual are schematic and may not match the product exactly. If the subject parts are not included in the product you have purchased, then those parts are valid for other models.

2 Your Refrigerator

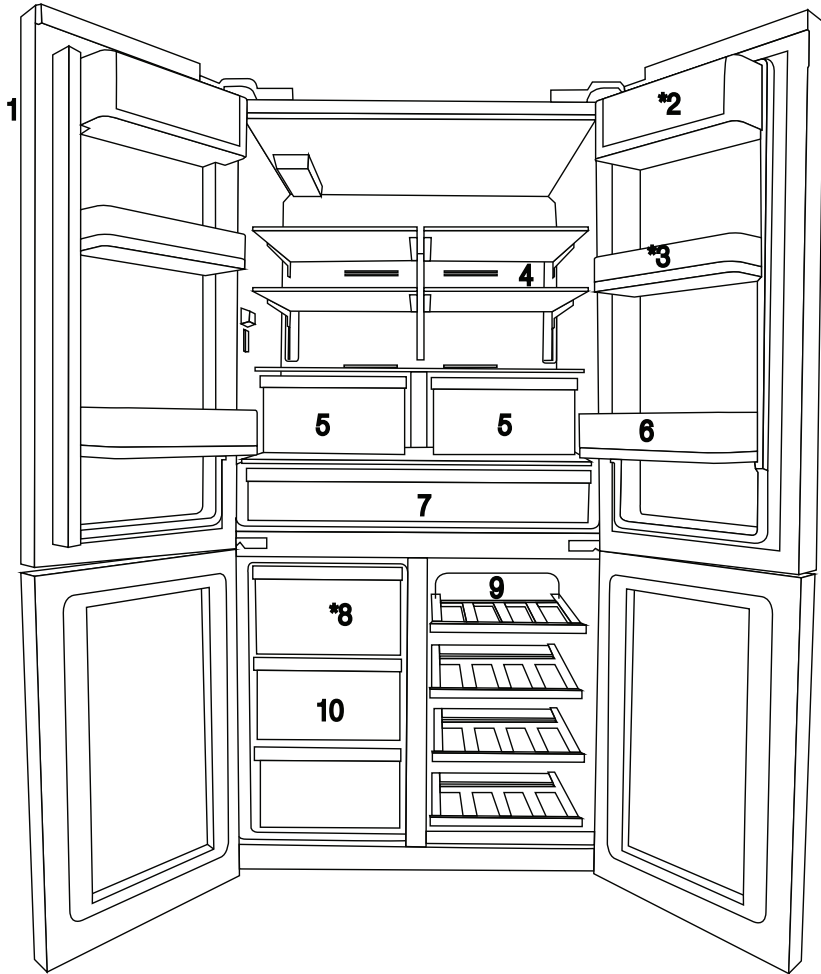

- 1- Control and indicator panel
- 2- Butter & Cheese section
- 3- 70 mm moving door shelf
- 4- Fridge compartment glass shelf
- 5- Fridge compartment crisper
- 6- Gallon door shelf

- 7- Chiller compartment
- 8- Icebox drawer
- 9- Multizone compartment glass shelf/cooler
- 10- Freezer compartment drawers
- * OPTIONAL



Figures in this user manual are schematic and may not match the product exactly. If the subject parts are not included in the product you have purchased, then those parts are valid for other models.

3 Installation

3.1 Appropriate location for installation

Contact an Authorized Service for the installation of the product. In order to prepare the product for use, refer the information in the user manual and ensure that electrical installation and water installation are appropriate. If not, call a qualified electrician and technician to have any necessary arrangements carried out.



WARNING: Manufacturer shall not be held liable for damages that may arise from procedures carried out by unauthorized persons.



WARNING: Product must not be plugged in during installation. Otherwise, there is the risk of death or serious injury!



WARNING: : If the door clearance of the room where the product shall be placed is so tight to prevent passing of the product, remove the door of the room and pass the product through the door by turning it to its side; if this does not work, contact the authorized service.

- Place the product on a level floor surface to prevent jolts.
- Install the product at least 30 cm away from heat sources such as hobs, heater cores and stoves and at least 5 cm away from electrical ovens.
- Product must not be subjected to direct sun light and kept in humid places.
- Appropriate air ventilation must be provided around your product in order to achieve an efficient operation. If the product is to be placed in a recess in the wall, pay attention to leave at least 5 cm distance with the ceiling and side walls.
- Do not install the product in places where the temperature falls below -5°C .

3.2 Installing the plastic wedges

Plastic wedges supplied with the product are used to create the distance for the air circulation between the product and the rear wall.

1. To install the wedges, remove the screws on the product and use the screws supplied together with the wedges.

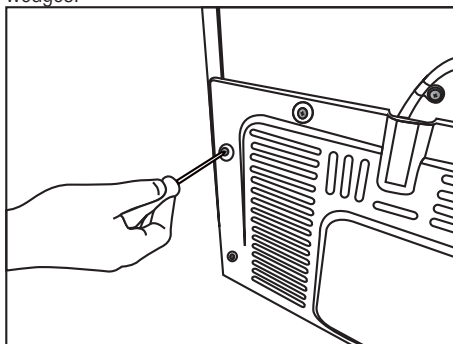

2. Insert the 2 plastic wedges onto the rear ventilation cover as illustrated in the figure.

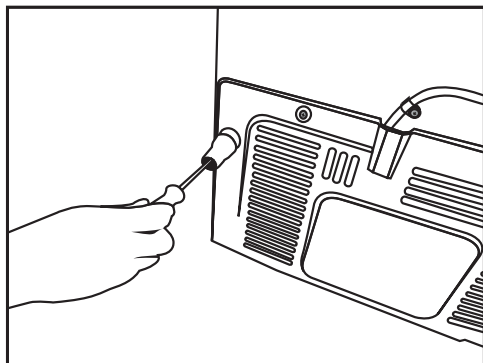

Installation

3.3* Adjusting the feet

If the product stands unbalanced after installation, adjust the feet on the front by rotating them to the right or left.

*If your product does not have a wine compartment or is not a glass door, your product does not have adjustable stands, the product has fixed stands.

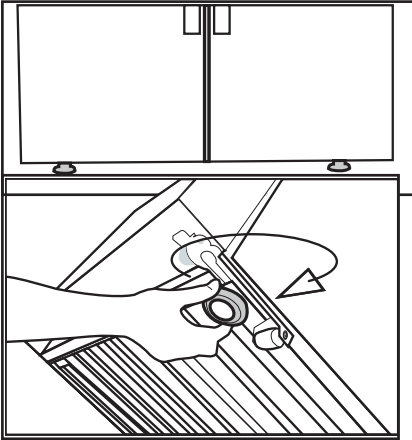

To adjust the doors vertically,

Loosen the fixing nut located at the bottom.

Rotate the adjusting nut according to the position of the door (clockwise/counter-clockwise).

Tighten the fixing nut in order to fix the position.

To adjust the doors horizontally,

Loosen the fixing nut located at the top.

Rotate the side adjusting nut according to the position of the door (clockwise/counter-clockwise).

Tighten the fixing nut which is at the top in order to fix the position.

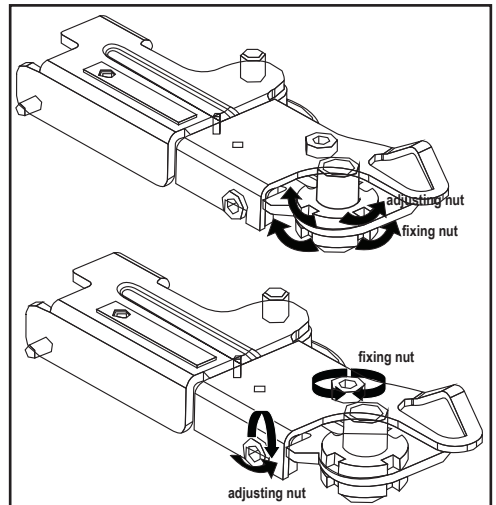

Installation

- Upper hinge group is fixed with 3 screws.
- The hinge cover is attached after the sockets are installed.
- Then the hinge cover is fixed with two screws.

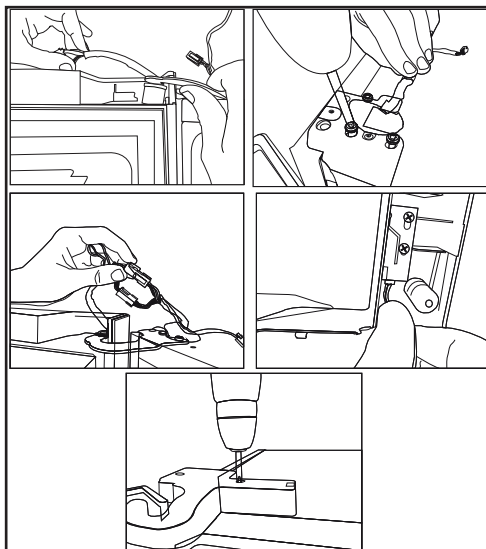

3.4 Electric connection



WARNING: Do not make connections via extension cables or multi-plugs.



WARNING: Damaged power cable must be replaced by the Authorized Service Agent.



If two coolers are to be installed side by side, there should be at least 4 cm distance between them.

- Our company shall not be liable for any damages that will arise when the product is used without grounding and electrical connection in accordance with the national regulations.
- Power cable plug must be within easy reach after installation.
- Do not extension cords or cordless multiple outlets between your product and the wall outlet.

4 Preparation

4.1 Things to be done for saving energy



Connecting your refrigerator to systems that save energy is dangerous as they may cause damage on the product.

- Do not leave the doors of your refrigerator open for a long time.
- Do not put hot food or drinks in your refrigerator.
- Do not overload the refrigerator. Cooling capacity will fall when the air circulation in the refrigerator is hindered.
- Do not place the refrigerator in places subject to direct sunlight. Install the product at least 30 cm away from heat sources such as hobs, ovens, heater units and stoves and at least 5 cm away from electrical ovens.
- Pay attention to store your food in refrigerator in closed containers.
- To be able store maximum food in the freezer compartment of your refrigerator, the upper drawer has to be removed and placed on top of glass shelf. Power consumption stated for your refrigerator has been determined after removing the icematic and the upper drawers as to allow maximum loading. It is strongly recommended to use the lower drawers in the freezer and the multizone compartment while loading.
- Airflow should not be blocked by placing foods in front of the freezer and the multizone compartment fans. Foods should be loaded by leaving minimum 5 cm space in front of the protective fan grid.
- Thawing the frozen foods in the fridge compartment both saves energy and reserves the quality of the foods.



Temperature of the room where your refrigerator is located should at least be 10°C /50°F. Operating your refrigerator under cooler conditions is not recommended with regard to its efficiency.



Inside of your refrigerator must be cleaned thoroughly.



If two coolers are to be installed side by side, there should be at least 4 cm distance between them.

4.2 Recommendations about the fresh food compartment

- Make sure that the food does not touch the temperature sensor in fresh food compartment. To allow the fresh food compartment to keep its ideal storage temperature, the sensor must not be hindered by food.
- Do not place hot foods or beverages inside the product.

Preparation

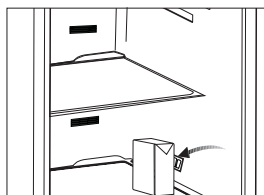
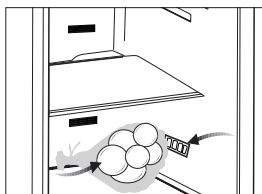

4.3 Initial use

Before using the product, make sure that all preparations have been made in accordance with the instructions given in the "Important instructions regarding safety and environment" and "Installation" chapters.

- Clean the interior of the refrigerator as recommended in the "Maintenance and cleaning" section. Before you start the refrigerator, make sure that the interior is dry.
- Plug the refrigerator in a grounded socket. The interior illumination is lit when the door of the refrigerator is opened.
- Operate the refrigerator for 6 hours without placing any food in it and do not open its door unless it is necessary.



You will hear a noise when the compressor starts up. The liquids and gases sealed within the refrigeration system may also give rise to noise, even if the compressor is not running and this is quite normal.



Front edges of the refrigerator may feel warm. This is normal. These areas are designed to be warm to avoid condensation.

5 Operating the product

5.1 Indicator panel

Touch-controlled indicator panel allows you to set the temperature and control the other functions related to the refrigerator without opening the door of the product. Just press the relevant buttons for function settings.

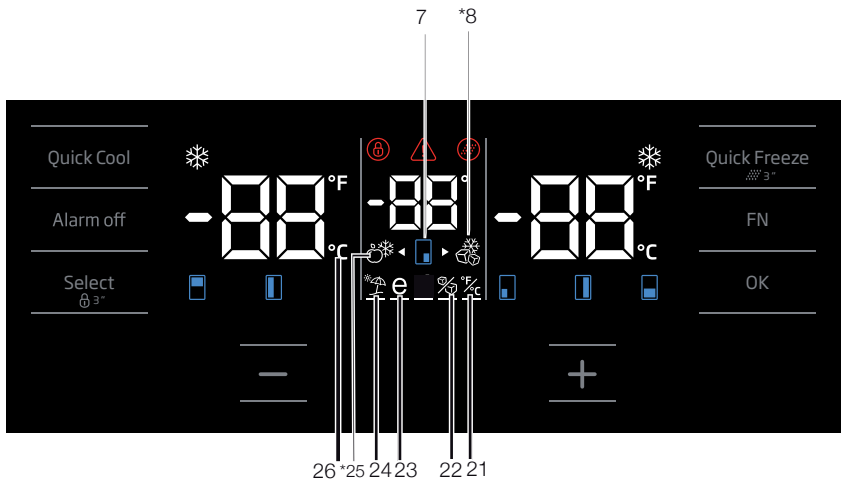
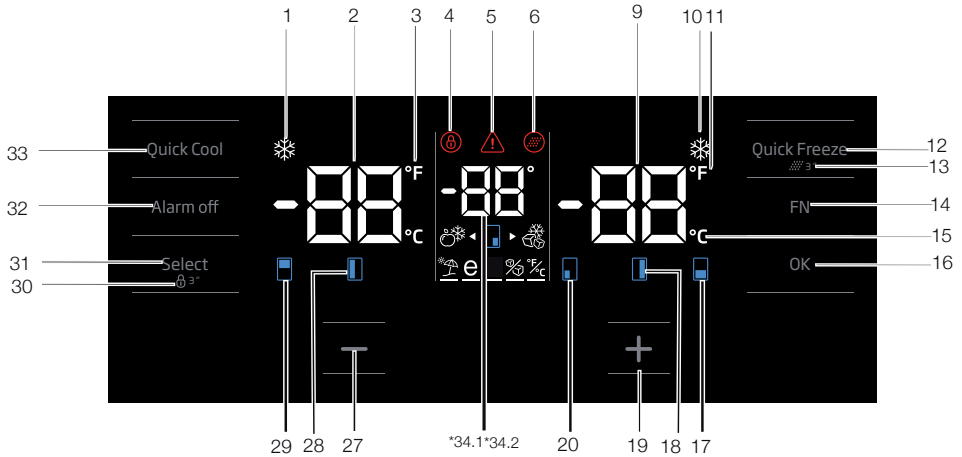

Figures in this user manual are schematic and may not match the product exactly. If the subject parts are not included in the product you have purchased, then those parts are valid for other models.

Operating the product

1. Quick cooling function indicator

It turns on when the quick fridge function is activated.

2. Fridge compartment temperature indicator

Temperature of the fridge compartment is shown; it can be set to 8,7,6,5,4,3,2,1.

3. Fahrenheit indicator

It is a Fahrenheit indicator. When the Fahrenheit indication is activated, the temperature set values are shown in Fahrenheit and the relevant icon turns on.

4. Key lock

Press key lock button simultaneously for 3 seconds. Key lock symbol will light up and key lock mode will be activated. Buttons will not function if the Key lock mode is active. Press key lock button simultaneously for 3 seconds again. Key lock symbol will turn off and the key lock mode will be exited.

Press the key lock button if you want to prevent changing of the temperature setting of the refrigerator.

5. Power failure/High temperature / error warning

This indicator illuminates during power failure, high temperature failures and error warnings. During long-term power failures, the highest temperature value that the freezer compartment reaches will blink on the digital display. After checking the food located in the freezer compartment, press the alarm off button to clear the warning.

6. Filter reset icon

This icon turns on when the filter needs to be reset.

7. Temperature change cabin icon

Indicates the cabin whose temperature is to be changed. When the temperature change cabin icon starts flashing, it is understood that the relevant cabin has been selected.

8. Joker freezer icon

Hover over the Joker freezer icon using the FN button; the icon will start to flash. When you press the OK key, joker cabin freezer icon turn on and operates as a freezer.

9. Freezer compartment temperature indicator

Temperature of the fridge compartment is shown; it can be set to -18, -19, -20, -21, -22, -23, -24.

10. Quick freeze function indicator

It turns on when the quick freeze function is activated.

11. Fahrenheit indicator

It is a Fahrenheit indicator. When the Fahrenheit indication is activated, the temperature set values are shown in Fahrenheit and the relevant icon turns on.

12. Quick freeze function button

Press this button to activate or deactivate the quick freeze function. When you activate the function, the freezer compartment will be cooled to a temperature lower than the set value.



Use the quick freeze function when you want to quickly freeze the food placed in freezer compartment. If you want to freeze large amounts of fresh food, activate this function before putting the food into the product.



If you do not cancel it, Quick Freeze will cancel itself automatically after 4 hours at the most or when the fridge compartment reaches to the required temperature.



This function is not recalled when power restores after a power failure.

13. Filter reset

The filter is reset when the quick freeze button is pressed for 3 seconds. Filter reset icon goes off.

Operating the product

14. FN button

Using this key, you can switch between the functions that you want to select. Upon pressing this key, the icon, whose function is required to be activated or deactivated, and this icon's indicator starts flashing. The FN button gets deactivated if not pressed for 20 seconds. You need to press this button to change the functions again.

15. Celsius indicator

It is a Celsius indicator. When the Celsius indication is activated, the temperature set values are shown in Celsius and the relevant icon turns on.

16. OK button

After navigating the functions using the FN button, when the function is cancelled via the OK button, the relevant icon and the indicator flashes. When the function is activated, it remains on. The indicator continues to flash in order to show the icon it is on.

17. Temperature change cabin icon

Indicates the cabin whose temperature is to be changed. When the temperature change cabin icon starts flashing, it is understood that the relevant cabin has been selected.

18. Temperature change cabin icon

Indicates the cabin whose temperature is to be changed. When the temperature change cabin icon starts flashing, it is understood that the relevant cabin has been selected.

19. Set increasing button

Select the relevant cabin with the select button; the cabin icon representing the relevant cabin will start to flash. If you press the set increasing button during this process, the set value gets increased. If you keep pressing it in a loop, the set value returns to the beginning.

20. Temperature change cabin icon

Indicates the cabin whose temperature is to be changed. When the temperature change cabin icon starts flashing, it is understood that the relevant cabin has been selected.

21. Setting the Celsius and Fahrenheit indicator

Hover over this key using the FN key and select Fahrenheit and Celsius via the OK key. When the relevant temperature type is selected, the Fahrenheit and Celsius indicator turns on.

22. Ice machine off icon

Press the FN key (until it reaches the ice icon and the lower line) to switch off the ice machine. The ice machine off icon and the ice machine function indicator start flashing when you hover over them, thus you can understand whether the ice machine will be turned on or off. When you press the OK button, the ice machine icon lights continuously and the Indicator continues to flash during this process. If you do not press any button after 20 seconds, the icon and the indicator remains on. Thus, the ice machine is switched off. In order to switch on the ice machine again, hover over the icon and the indicator; thus, both the ice machine off icon and the indicator will start flashing. If you do not press any button within 20 seconds, the icon and the indicator will go off and thus the ice machine will be switched on again.



Indicates whether the icematic is on or off.



Water flow from water tank will stop when this function is selected. However, ice made previously can be taken from the icematic.

23. Eco fuzzy function icon

Press the FN key (until it reaches the letter e icon and the lower line) to activate the eco fuzzy. When you hover over the eco fuzzy icon and the eco fuzzy function indicator, they start flashing. Thus, you can understand whether the eco fuzzy function will be activated or deactivated. When you press the OK button, the eco fuzzy function icon lights continuously and the Indicator continues to flash during this process. If you do not press any button after 20 seconds, the icon and the indicator remains on. Thus, the eco fuzzy function is activated. In order to cancel the eco fuzzy function,

Operating the product

hover over the icon and the indicator again and press the OK key. Thus, both the eco fuzzy function icon and the indicator will start flashing. If you do not press any button within 20 seconds, the icon and the indicator will go off and the eco fuzzy function will be cancelled.

24. Vacation function icon

Press the FN key (until it reaches the umbrella icon and the lower line) to activate the vacation function. When you hover over the vacation function icon and the vacation function indicator, they start flashing. Thus, you can understand whether the vacation function will be activated or deactivated. When you press the OK button, the vacation function icon lights continuously and thus the Vacation function is activated. The Indicator continues to flash during this process. Press the OK key to cancel the vacation function. Thus, both the vacation function icon and the indicator will start flashing and the vacation function will be cancelled.

25. Joker fridge icon

When you select the joker fridge icon using the FN button and press the OK key, the joker cabin turns into a fridge cabin and operates as a cooler.

26. Celsius indicator

It is a Celsius indicator. When the Celsius indication is activated, the temperature set values are shown in Celsius and the relevant icon turns on.

27. Set decreasing function

Select the relevant cabin with the select button; the cabin icon representing the relevant cabin will start to flash. If you press the set decreasing button during this process, the set value gets decreased. If you keep pressing it in a loop, the set value returns to the beginning.

28. Temperature change cabin icon

Indicates the cabin whose temperature is to be changed. When the temperature change cabin icon starts flashing, it is understood that the relevant cabin has been selected.

29. Temperature change cabin icon

Indicates the cabin whose temperature is to be changed. When the temperature change cabin icon starts flashing, it is understood that the relevant cabin has been selected.

30. Key lock

Press key lock button simultaneously for 3 seconds. Key lock symbol will light up and key lock mode will be activated. Buttons will not function if the Key lock mode is active. Press key lock button simultaneously for 3 seconds again. Key lock symbol will turn off and the key lock mode will be exited.

Press the **key lock** button if you want to prevent changing of the temperature setting of the refrigerator.

31. Select button

Use this button to select the cabin whose temperature you want to change. Switch between the cabins by pressing this button. The selected cabin can be understood from the cabin icons (7,17,18,20,28,29). Whichever cabin icon is flashing, the cabin, whose temperature set value you want to change, is selected. Then, you can change the set value by pressing the cabin set value decreasing button (27) and the cabin set value increasing button (19). If you do not press the select button for 20 seconds, the cabin icons will go off. You need to press this key to select a cabin again.

32. Alarm off warning

In case of power failure/high temperature alarm, after checking the foods in the freezer compartment, press the alarm off button to clear the warning.

33. Quick cooling function button

The button has two functions. To activate or deactivate the quick cool function, press it briefly. Quick Cool indicator will turn off and the product will return to its normal settings.

Operating the product



Use quick cooling function when you want to quickly cool the food placed in the fridge compartment. If you want to cool large amounts of fresh food, activate this function before putting the food into the product.



If you do not cancel it, quick cooling will cancel itself automatically after 8 hours at the most or when the fridge compartment reaches to the required temperature.



If you press the quick cooling button repeatedly with short intervals, the electronic circuit protection will be activated and the compressor will not start up immediately.



This function is not recalled when power restores after a power failure.

34. 1 Joker temperature indicator

Temperature set values of the joker cabin are displayed.

34. 2 Wine cooler compartment temperature indicator

Temperature set values of the winecabin are displayed.

5.2 Indicator panel

Touch-control indicator panel allows you to set the temperature and control the other functions related to the product without opening the door of the refrigerator. Just press the relevant buttons for function settings.

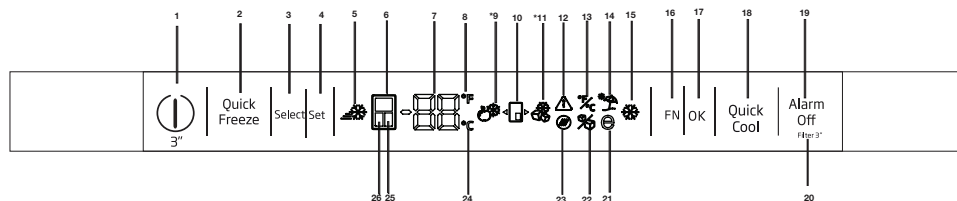

1-On/Off function

Press the On/Off button for 3 seconds to turn off or turn on the fridge.

2. Quick freeze function button

Press this button to activate or deactivate the quick freeze function. When you activate the function, the freezer compartment will be cooled to a temperature lower than the set value.



Use the quick freeze function when you want to quickly freeze the food placed in freezer compartment. If you want to freeze large amounts of fresh food, activate this function before putting the food into the product.



If you do not cancel it, Quick Freeze will cancel itself automatically after 4 hours at the most or when the fridge compartment reaches to the required temperature.



This function is not recalled when power restores after a power failure.

3.Select button

Use this button to select the cabin whose temperature you want to change. Switch between the cabins by pressing this button. The selected cabin can be understood from the cabin icons (6, 25, 24). Whichever cabin icon is power on, the cabin, whose temperature set value you want to change, is selected. Then, you can change the set value by pressing the cabin set value Temperature Adjustment button (4)

4.Temperature Adjustment / Temperature Decrease

When pressed, decreases the temperature of the selected compartment.

5-Quick freeze Indicator

This icon lits when the Quick freeze function is active.

6. Fridge compartment indicator

When this indicator is active, the temperature of the fridge compartment is displayed on the temperature value indicator. Fridge compartment can be set to 8, 7, 6, 5, 4, 3, 2 or 1°C / 46, 45, 44, 43, 42, 41, 40, 39, 38, 37, 36, 35, 34 or 33°F by pressing Temperature Adjustment button (4).



Figures in this user manual are schematic and may not match the product exactly. If the subject parts are not included in the product you have purchased, then those parts are valid for other models.

Operating the product

7. Temperature value indicator

Shows the temperature value of the selected compartment.

8. Fahrenheit indicator

It is a Fahrenheit indicator. When the Fahrenheit indication is activated, the temperature set values are shown in Fahrenheit and the relevant icon turns on.

9. Joker fridge icon

When you select the joker fridge icon using the FN button (16) and press the OK button (17) the joker cabin turns into a fridge cabin and operates as a cooler.

10. Joker cabin icon

It shows joker cabin icon.

11. Joker freezer icon

When you select the joker freezer icon using the FN button (16) and press the OK button (17) the joker cabin turns into a freezer cabin and operates as a freezer.

12. Power failure/High temperature / error warning

This indicator illuminates during power failure, high temperature failures and error warnings. During long-term power failures, the highest temperature value that the freezer compartment reaches will blink on the digital display. After checking the food located in the freezer compartment, press the alarm off button (19) to clear the warning.

13. Setting the Celsius and Fahrenheit indicator

Hover over this key using the FN key and select Fahrenheit and Celsius via the OK key. When the relevant temperature type is selected, the Fahrenheit and Celsius indicator turns on.

14. Vacation function icon

Press the FN key (until it reaches the umbrella icon) to activate the vacation function. When you hover over the vacation function icon, it start flashing. Thus, you can understand whether the vacation function will be activated or deactivated.

When you press the OK button, the vacation function indicator lights continuously and thus the Vacation function is activated. Press the OK key to cancel the vacation function. Thus, the vacation function indicator will start flashing and the vacation function will be cancelled.

15. Quick cooling function indicator

It turns on when the quick fridge function is activated.

16. FN button

Using this key, you can switch between the functions that you want to select. Upon pressing this key, the icon, whose function is required to be activated or deactivated, and this icon's indicator starts flashing. The FN button gets deactivated if not pressed for 20 seconds. You need to press this button to change the functions again.

17. OK button

After navigating the functions using the FN button, when the function is cancelled via the OK button, the relevant indicator flashes. When the function is activated, it remains on. The indicator continues to flash in order to show the icon it is on.

18. Quick cooling function button

The button has two functions. To activate or deactivate the quick cool function, press it briefly. Quick Cool indicator will turn off and the product will return to its normal settings.

19. Alarm off warning

In case of power failure/high temperature alarm, after checking the foods in the freezer compartment, press the alarm off button to clear the High temperature warning icon (12).

20. Filter reset

The filter is reset when the alarm off button (19) is pressed for 3 seconds. Filter reset icon goes off.

Operating the product

21. Eco fuzzy function icon

Press the FN key (until it reaches the letter e icon) to activate the eco fuzzy. When you hover over the eco fuzzy icon it start flashing. Thus, you can understand whether the eco fuzzy function will be activated or deactivated. When you press the OK button, the eco fuzzy function icon lights continuously during this process. If you do not press any button after 20 seconds, the icon remains on. Thus, the eco fuzzy function is activated. In order to cancel the eco fuzzy function, hover over the icon again and press the OK key. Thus, the eco fuzzy function icon will start flashing. If you do not press any button within 20 seconds, the icon will go off and the eco fuzzy function will be cancelled.

22. Ice machine off icon

Press the FN key (until it reaches the ice icon) to switch off the ice machine. The ice machine off icon start flashing when you hover over it, thus you can understand whether the ice machine will be turned on or off. When you press the OK button, the ice machine icon lights continuously during this process. If you do not press any button after 20 seconds, the icon and the indicator remains on. Thus, the ice machine is switched off. In order to switch on the ice machine again, hover over the icon. The ice machine off icon will start flashing. If you press ok button, the icon will go off and thus the ice machine will be switched on again.



Indicates whether the icematic is on or off.



Water flow from water tank will stop when this function is selected. However, ice made previously can be taken from the icematic.

23. Filter reset icon

This icon turns on when the filter needs to be reset.

24. Celsius indicator

It is a Celsius indicator. When the Celsius indication is activated, the temperature set values are shown in Celsius and the relevant icon turns on.

25. Joker compartment indicator

When this indicator is active, the temperate of the joker compartment is displayed on the temperature value indicator. Joker compartment set values change by pressing Temperature Adjustment button (4).

26. Freezer compartment indicator

When this indicator is active, the temperate of the freezer compartment is displayed on the temperature value indicator. Freezer compartment can be set to -18, -19, -20, -21, -22, -23 and -24 °C / 0, -2, -4, -6, -8, -10 and -12°F by pressing Temperature Adjustment button (4).

Operating the product

Freezer Compartment Setting	Fridge Compartment Setting	Remarks
-18°C	4°C	This is the normal recommended setting.
-20, -22 or -24°C	4°C	These settings are recommended when the ambient temperature exceeds 30°C.
Quick Freeze	4°C	Use when you wish to freeze your food in a short time. Your product will return to its previous mode when the process is over.
-18°C or colder	2°C	Use these settings if you think that your fridge compartment is not cold enough because of the hot ambient conditions or frequent opening and closing of the door.

5.3 Freezing fresh food

- In order to preserve the quality of the food, it shall be frozen as quickly as possible when it is placed in the freezer compartment, use the fast freezing feature for this purpose.
- You may store the food longer in freezer compartment when you freeze them while they are fresh.
- Pack the food to be frozen and close the packing so that it would not allow entrance of air.
- Ensure that you pack your food before putting them in the freezer. Use freezer containers, foils and moisture-proof papers, plastic bags and other packing materials instead of traditional packing papers.
- Label each pack of food by adding the date before freezing. You may distinguish the freshness of each food pack in this way when you open your freezer each time. Store the food frozen before in the front side of compartment to ensure that they are used first.
- Frozen food must be used immediately after they are thawed and they should not be re-frozen.
- Do not freeze too large quantities of food at one time.

5.4 Recommendations for preserving the frozen food

Compartment shall be set to -18°C at least.

1. Put packages in the freezer as quickly as possible after purchase without allowing the to thaw.
2. Check whether the "Use By" and "Best Before" dates on the packaging are expired or not before freezing it.
3. Ensure that the package of the food is not damaged.

5.5 Deep-freeze information

According to IEC 62552 standards, the product shall freeze at least 4.5 kg of food at 25°C ambient temperature to -18°C or lower within 24 hours for every 100-litres of freezer volume.

It is possible to preserve the food for a long time only at -18°C or lower temperatures.

You can keep the freshness of food for many months (at -18°C or lower temperatures in the deep freeze).

Foods to be frozen should not be allowed to come in contact with the previously frozen items to prevent them from getting thawed partially.

Operating the product

Boil the vegetables and drain their water in order to store vegetables for a longer time as frozen. After draining their water, put them in air-proof packages and place them inside the freezer. Food such as bananas, tomatoes, lettuce, celery, boiled eggs, potatoes are not suitable for freezing. When these foods are frozen, only their nutritional value and taste shall be affected negatively. They shall not be spoiled so that they would create a risk for human health.

5.6 Placing the food

Freezer compartment shelves	Various frozen food such as meat, fish, ice cream, vegetables and etc.
Refrigerator compartment shelves	Food in pans, covered plates and closed containers, eggs (in closed container)
Door shelves of fridge compartment	Small and packaged food or beverage
Crisper	Vegetables and fruits
Fresh zone compartment	Delicatessen (breakfast food, meat products that shall be consumed in a short time)

5.7 Door open warning

(This feature is optional)

An audio warning signal will be given when the door of your product is left open for 1 minute. This warning will be muted when the door is closed or any of the display buttons (if any) are pressed.

5.8 Chiller compartment

Chiller compartments allow you to prepare the food for freezing. You can also use these compartments to store your food at a temperature a few degrees below the fridge compartment.

You can increase the inner volume of your refrigerator by removing any of the chiller compartments:

1. Pull the compartment towards yourself until it stops.
2. Lift the compartment about 1 cm up and pull towards yourself to remove it from its seating.

5.9 Crisper

Crisper of the refrigerator is designed specially to keep the vegetables fresh without losing their humidity. For this purpose, cool air circulation is intensified around the crisper in general. Remove the door shelves that stand against the crisper before removing the crisper.

5.10 Humidity-controlled crisper

(FreSHelf)

(This feature is optional)

Humidity rates of fruits and vegetables are kept under control thanks to the humidity-controlled crisper and thus the food is ensured to stay fresh for a longer period.

We recommend that you place leafy vegetables such as lettuce and spinach and vegetables sensitive to humidity loss as horizontally as possible when putting them in the crisper; not in a horizontal position on their roots.

While the vegetables are being replaced, their specific weights should be taken into consideration. Heavy and hard vegetables must be placed at the bottom of the crisper and light and soft vegetables must be on the upper part.

Operating the product

Never leave the vegetables in their plastic bags in the crisper. If they are left in their plastic bags, this will cause them to rot in a little while. If you not prefer the vegetable to get in contact with other vegetables for hygienic reasons, use perforated paper or a similar material instead of plastic bags.

Do not place pears, apricots, peaches etc., especially those fruits that generate large amounts of ethylene, in the same crisper with other fruits and vegetables. The ethylene gas emitted by these fruits cause other fruits to ripen sooner and to rot in a shorter span of time.

5.11 Egg tray

You can install the egg holder to the desired door or body shelf.

Never keep the egg holder in the freezer compartment.



5.12 Movable Middle Section

Movable middle section is intended to prevent the cold air inside your refrigerator from escaping outside.

1- Sealing is provided when the gaskets on the door presses on the surface of the movable middle section while the fridge compartment doors are closed.

2- Another reason that your refrigerator is equipped with a movable middle section is that it increases the net volume of the fridge compartment. Standard middle sections occupy some non-usable volume in the refrigerator.

3-Movable middle section is closed when the left door of the fridge compartment is opened.

4-It must not be opened manually. It moves under the guidance of the plastic part on the body while the door is closed.

5.13 Cool Control Storage Compartment

The Cool Control Storage Compartment of your refrigerator may be used in any desired mode by adjusting it to fridge (2/4/6/8 °C) or freezer (-18/-20/-22/-24) temperatures. You can keep the compartment at the desired temperature with the Cool Control Storage Compartment's Temperature Setting Button. The temperature of the Cool Control Storage Compartment may be set to 0 and 10 degrees in addition to the fridge compartment temperatures and to -6 degrees in addition to the freezer compartment temperatures. 0 degree is used to store the deli products longer, and -6 degrees is used to keep the meats up to 2 weeks in an easily sliceable condition.

The feature of switching to a Fridge or Freezer compartment is provided by a cooling element located in the closed section (Compressor Compartment) behind the refrigerator. During operation of this element, sounds similar to the sound of seconds heard from an analogue clock may be heard. This is normal and is not fault cause.

5.14 Blue light (in some models)

Crisper of the refrigerator are illuminated with a blue light. Foodstuff stored in the crisper continue their photosynthesis by means of the wavelength effect of blue light and thus, preserve their freshness and increase their vitamin content.

5.15 Odour filter

Odour filter in the air duct of the fridge compartment prevents build-up of unpleasant odours in the refrigerator.

Operating the product

5.16 Wine cellar compartment

(This feature is optional)

1 – Fill your cellar compartment

Wine cellar was built to contain up to 28 front bottles + 3 bottles accessible using a telescopic rack. These maximum quantities declared are given for information purpose only and correspond to tests carried out with a “Bordelaise 75cl” standard bottle.

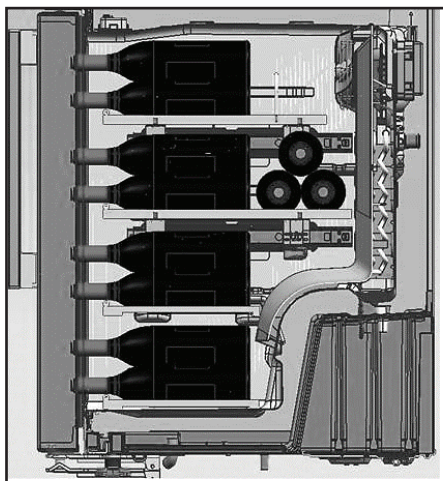
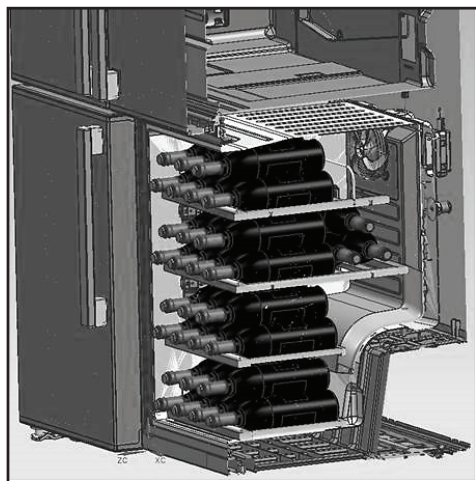

2- Suggested optimum service temperatures

Our advice: If you mix different types of wines, choose a 12 ° C setting just like in a real cellar. For white wines, which are to be served between 6 and 10 ° C , think of putting your bottles in the refrigerator 1/2 hour before serving, the refrigerator will be able to maintain the bottles at the preferred temperature. As regards red wines, they will heat up slowly at room temperature when serving.

16 -17°C	Fine Bordeaux wines - Red
15 -16°C	Fine Burgundy wines- Red
14 -16°C	Grand crus (great growth) of dry white wines
11 -12°C	Light,fruity and young red wines
10 -12°C	Provence rosé wines, French wines
10 -12°C	Dry white wines and red country wines
8 - 10°C	White country wines
7 - 8°C	Champagnes
6-°C	Sweet white wines

Operating the product

3- Suggestions relating to the opening of a wine bottle before tasting:

White wines	About 10 minutes before serving
Young red wines	About 10 minutes before serving
Thick and mature red wines	About 30 to 60 minutes before serving

4- How long can an open bottle be preserved?

Unfinished bottles of wine must be corked properly and can be preserved in a cold and dry place during the following periods:

	White	wines Red wines
75 % full bottle	3 to 5 days	4 to 7 days
50 % full bottle	2 to 3 days	3 to 5 days
Less than 50 %	1 day	2 days

5.17 Using internal water dispenser (in some models)

After connecting the refrigerator to a water source or replacing the water filter, flush the water system. Use a sturdy container to depress and hold the water dispenser lever for 5 seconds, then release it for 5 seconds. Repeat until water begins to flow. Once water begins to flow, continue depressing and releasing the dispenser paddle (5 seconds on, 5 seconds off) until a total of 4 gal. (15L) has been dispensed. This will flush air from the filter and water dispensing system, and prepare the water filter for use. Additional flushing may be required in some households. As air is cleared from the system, water may spurt out of the dispenser.

Allow 24 hours for the refrigerator to cool down and chill water. Dispense enough water every week to maintain a fresh supply.



After 5 minutes of continuous dispensing, the dispenser will stop dispensing water to avoid flooding. To continue dispensing, press the dispenser paddle again.

5.18 Dispensing water

Hold a container under the dispenser spout while pressing the dispenser pad.

Release the dispenser pad to stop dispensing.



It is normal for the first few glasses of water taken from the dispenser to be warm.



If the water dispenser is not used for a long period of time, dispose of first few glasses of water to obtain fresh water.

During initial use, you will have to wait approximately 24 hours for the water to cool down. Take out the glass a little while after you pull the trigger.

Operating the product

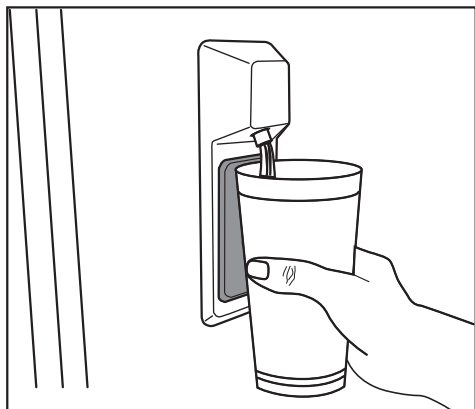

5.19 For using water dispenser



Before using your fridge first time and after replacing your water filter, water dispenser may drip drops of water. To prevent water dripping or leaking from dispenser, please bleed the air from the system by dispensing 5-6 gallons (about 20 liter) of water through the water dispenser before the first use and every time after you change the water filter. This will remove any air trapped in the system and stop the water dispenser from leaking. Checking coupler position and the straightness of water line at the back of the unit will be required if there's an obstruction in water flow.



If your water dispenser is leaking just a few drops of water after you have dispensed some water, this is normal.

5.20 Icematic (in some models)

To get ice from the icematic, fill the water tank in the fridge compartment with water up to the maximum level.

Ice cubes in the ice drawer may stick to each other and become a bulk due to hot and humid air in approximately 15 days. This is normal. If you cannot break the bulk apart, you can empty the ice container and make ice again.



It is recommended to change the water in the water tank if it remains in the water tank for more than 2-3 weeks.



Strange noises you hear from the refrigerator at 120-minute intervals are the sounds of ice-making and pouring. This is normal.



If you do not want to make ice, press the Ice off icon to stop the icematic to save energy and prolong the service life of your refrigerator.



It is normal that a few drops of water drop from the dispenser after you have taken water.

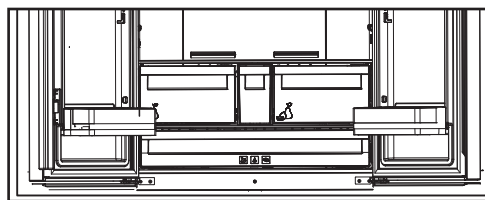

5.21 Icematic and ice storage container

(in some models)

Using the Icematic

Fill the Icematic with water and place it into its seat. Your ice will be ready approximately in two hours. Do not remove the Icematic from its seating to take ice.

Turn the knobs on the ice reservoirs clockwise by 90 degrees.

Ice cubes in the reservoirs will fall down into the ice storage container below.

You may take out the ice storage container and serve the ice cubes.

If you wish, you may keep the ice cubes in the ice storage container.

Ice storage container

Ice storage container is only intended for accumulating the ice cubes. Do not put water in it. Otherwise, it will break.

6 Maintenance and Cleaning

Cleaning the product regularly will prolong its service life.



WARNING: Disconnect the power before cleaning the refrigerator.

- Do not use sharp and abrasive tools, soap, house cleaning materials, detergents, gas, gasoline, varnish and similar substances for cleaning.
- Melt a teaspoonful of carbonate in the water. Moisten a piece of cloth in the water and wring out. Wipe the device with this cloth and dry off thoroughly.
- Take care to keep water away from the lamp's cover and other electrical parts.
- Clean the door using a wet cloth. Remove all items inside to detach the door and chassis shelves. Lift the door shelves up to detach. Clean and dry the shelves, then attach back in place by sliding from above.
- Do not use chloric water or cleaning products on the exterior surface and chrome-coated parts of the product. Chlorine will cause rust on such metallic surfaces.

- Do not use sharp, abrasive tools, soap, household cleaning agents, detergents, kerosene, fuel oil, varnish etc. to prevent removal and deformation of the prints on the plastic part. Use lukewarm water and a soft cloth for cleaning and then wipe it dry.

6.1. Preventing Bad Odour

The product is manufactured free of any odorous materials. However, keeping the food in inappropriate sections and improper cleaning of internal surfaces may lead to malodour.

To avoid this, clean the inside with carbonated water every 15 days.

- Keep the foods in sealed holders. Microorganisms may spread out of unsealed food items and cause malodour.
- Do not keep expired and spoilt foods in the refrigerator.

6.2. Protecting Plastic Surfaces

Oil spilled on plastic surfaces may damage the surface and must be cleaned immediately with warm water.

7 Troubleshooting

Please review this list before calling the service. This will save you time and money. This list contains frequently encountered problems that are not results of faulty workmanship or material use. Your product may not have some of the features described here.

The refrigerator is not operating.

- It may not be plugged in properly. >>>Plug in the product properly.
- The fuse of the socket to which your refrigerator is connected or the main fuse may have blown. >>>Check the fuse.

Condensation on the side wall of the fridge compartment (MULTI ZONE, COOL CONTROL and FLEXI ZONE).

- The door may have been opened/closed frequently. >>>Do not open/close the refrigerator door frequently.
- The environment may be too humid. >>>Do not install the refrigerator at locations with a very high level of humidity.
- Foods containing liquid may have been placed into the refrigerator in vessels without covers. >>>Do not place foods containing liquid into the refrigerator in unsealed vessels.
- Door of the refrigerator may have been left ajar. >>>Do not keep the doors of your refrigerator open for a long time.
- The thermostat may have been set to a very cold level. >>>Set the thermostat to an appropriate level.

The compressor is not operating.

- Protective thermal of the compressor will blow out during sudden power failures or plug-out plug-ins as the refrigerant pressure in the cooling system of the refrigerator has not been balanced yet. The refrigerator will start running approximately after 6 minutes. Please call the Authorised Service Provider if the refrigerator does not start at the end of this period.
- The freezer is in defrosting cycle. >>>This is normal for a refrigerator that performs full-automatic defrosting. Defrosting cycle is performed periodically.
- The refrigerator may not be plugged in. >>>Make sure that the plug fits the socket.
- Temperature settings may be incorrect. >>>Select the correct temperature value.
- Possible power failure. >>>The refrigerator will start to operate normally when power restores.

The operation noise increases when the refrigerator is running.

- Operating performance of the refrigerator may vary based on the ambient temperature changes. This is normal and not a fault.

The fridge is running frequently or for a long time.

Troubleshooting

- Your new product may be bigger than the previous one. Larger refrigerators operate for a longer period of time.
- The room temperature may be high. >>> It is normal that the product operates for longer periods in hot environments.
- The refrigerator may have just been plugged in or loaded with food. >>>It takes the product longer to reach the set temperature when it has just been plugged in or loaded with food. This is normal.
- Large amounts of hot food may have been placed into the refrigerator recently. >>>Do not place hot foods into the refrigerator.
- The doors may have been opened frequently or left ajar for a long time. >>>The warm air that enters the refrigerator causes it to operate for a longer period of time. Do not open the doors frequently.
- Freezer or fridge compartment door may have been left ajar. >>> Check if the doors are closed completely.
- The appliance may be set to a very low temperature. >>> Set the refrigerator temperature to a warmer degree and wait until the product reaches this temperature.
- Door seal of the fridge or freezer compartment may be soiled, worn out, broken or not properly seated. >>> Clean or replace the seal. Damaged/broken seal causes the refrigerator to run for a longer period of time to maintain the current temperature.

Fridge temperature is adequate but the freezer temperature is very low.

- The freezer compartment temperature may be set to a very low value. >>> Set the freezer compartment temperature to a higher value and check.

Freezer temperature is adequate but the fridge temperature is very low.

- The fridge temperature is adjusted to a very low value. >>> Adjust the fridge temperature to a higher value and check.

Food kept in the fridge compartment drawers is frozen.

- The fridge compartment temperature may be set to a very high value. >>> Set the fridge compartment temperature to a lower value and check.

Temperature in the fridge or freezer is very high.

- The fridge compartment temperature may be set to a very high value. >>> Fridge compartment temperature setting has an effect on the temperature of the freezer. Change the temperature of the fridge or freezer compartment until the fridge or freezer compartment temperature reaches an adequate level.
- The doors may have been opened frequently or left ajar for a long time. >>>Do not open the doors frequently.
- The door may have been left ajar. >>>Close the door completely.
- The refrigerator may have been just plugged in or loaded with food. >>>This is normal. It takes the product longer to reach the set temperature when it has just been plugged in or loaded with food.
- Large amounts of hot food may have been placed into the refrigerator recently. >>>Do not place hot foods into the refrigerator.

Vibration or noise.

- The floor may not be stable or level. >>>If the refrigerator shakes when moved slightly, adjust the feet to balance it. Make sure that the floor is level and capable of carrying the refrigerator.
- Objects placed onto the refrigerator may cause noise. >>>Remove the objects on the refrigerator.

There are noises coming from the refrigerator like liquid spilling or spraying.

- Liquid and gas flows occur in accordance with the operating principles of the refrigerator. >>>This is normal and not a fault.

Whistle is heard from the refrigerator.

Troubleshooting

- There are fans that are used to cool the refrigerator. This is normal and not a fault.

Damp accumulates on the inner walls of refrigerator.

- Hot and humid weather increases icing and condensation. This is normal and not a fault.
- The doors may have been opened frequently or left ajar for a long time. >>>Do not open the doors frequently. Close the doors, if open.
- The door may have been left ajar. >>>Close the door completely.

Humidity occurs on the outer surface of the refrigerator or between the doors.

- Air might be humid. This is quite normal in humid weathers. >>>Condensation will disappear when the humidity level decreases.
- There might be external condensation at the section between two doors of the refrigerator if you use your product rarely. This is normal. Condensation will disappear upon frequent use.

There is a bad odour inside the refrigerator.

- No regular cleaning may have been performed. Clean the inside of the refrigerator with a sponge, lukewarm water or carbonated water.
- Some vessels or packaging materials may cause the odour. >>>Use another vessel, or packaging materials from another brand.
- Foods may have been placed into the refrigerator in vessels without covers. >>>Store the foods in closed vessels. Microorganisms emitted from vessels without a cover may cause unpleasant odours.
- Take out expired or spoiled foods from the refrigerator.

The door cannot be closed.

- Food packages may be preventing the door from closing. >>> Re-locate the packages that are obstructing the door.
- The refrigerator may be unstable on the floor. >>>Adjust the refrigerator feet as required to keep the refrigerator in balance.
- The floor may not be level or solid. >>>Make sure that the floor is level and capable of carrying the refrigerator.

Crispers are stuck.

- Foods may be touching the upper wall of the crisper. >>>Re-organise the foods in the crisper.

If The Surface Of The Product Is Hot.

High temperatures may be observed between the two doors, on the side panels and at the rear grill while the product is operating. This is normal and does not require service maintenance!

Fan keeps running when the door is open.

The fan may keep running when the door of the freezer is open.



WARNING: If you cannot eliminate the problem although you follow the instructions in this section, consult your dealer or the Authorised Service Provider. Never attempt to repair a malfunctioned product.

المقصورة الاللية رالحتها كرىهة.

- المنلج لا يتم نلظفه بانلظام. << نلظ الوالهة الاللية بانلظام باسلكلما الاسفنجة وماء الالفة وماء ببلكربونات.
- بعض الأوعية واملات العبوات قد نلسبب فف إصلا روالل كرىهة. << اسلكلما العبوات والأوعية اللالفة من الروالل.
- الألظمة كانل محفوظة فف عبوات للر مللمة. << احرص على أن نلون الألظمة ملفوظة فف عبوات مللمة. الأللء الالفة يمكن أن نلنلشر من الألظمة للر الملفة ملسببة فف انبلعا روالل كرىهة. نلص من الألظمة منلله الصلاللة أو المنسكة من المنلج.

الباب لا لللق.

- عبوات الطعام يمكن أن نلسبب فف إعاقة الباب. <<< كرك العناصر اللل نعلق الأبواب إلى مواضع ألى.
- المنلج للر منلقر بشكل كامل على الأرض. << اضبط الالعم لموازنة المنلج.
- الأرض لفسل مسلوبة ملبنة. << نلقق من اسلواء الأرض ومالنها الكالفة لنلحمل وزن المنلج.

وعاء الللرلوات مللشور.

- مواد الطعام يمكن أن نلون ملامسة لللرء العلوي من الالر. << أعد نلظلم الألظمة فف الالر.

نلذفر: إذا اسلمرل المشكلة فف الظهور بعد انباع اللعللمال الوالدة فف الالر فائل بالوكفل أو مركز الللمة المعلمل. لا نلاول إصلال المنلج بنفسك.



درجة حرارة الثلجة منخفضة جدًا، لكن درجة حرارة الفريزر مناسبة.

- تم ضبط درجة حرارة مقصورة الفريزر على درجة منخفضة للغاية. << اضبط درجة حرارة مقصورة الفريزر على درجة أعلى وأعد الفحص.

عناصر الطعام المحفوظة في أرفف مقصورة التبريد مجمدة.

- تم ضبط درجة حرارة مقصورة المبرد على درجة منخفضة للغاية. << اضبط درجة حرارة مقصورة الفريزر على درجة أعلى وأعد الفحص.

درجة الحرارة داخل الثلجة أو المجمد عالية جدًا.

- تم ضبط درجة حرارة مقصورة الثلجة على قيمة مرتفعة جدًا. << يؤثر ضبط درجة حرارة الثلجة على درجة حرارة الفريزر. انتظر إلى أن تصل درجة حرارة الأجزاء المعنية إلى المستوى الكافي من خلال تغيير درجة حرارة الثلجة أو الفريزر.
- الأبواب كانت مفتوحة باستمرار أو أنها تركت مفتوحة لفترات طويلة. << لا تفتح الأبواب كثيرًا.
- الباب يمكن أن يكون مواربًا. << أغلق الباب تمامًا.
- يمكن أن يكون قد تم توصيل المنتج مؤخرًا بالتيار أو تم وضع الطعام الجديد في الداخل. << هذا أمر عادي. سوف يستغرق الأمر فترة أطول من المنتج ليصل إلى درجة الحرارة المضبوطة عند التوصيل مؤخرًا بالتيار أو عند وضع طعام جديد في الداخل.
- الكميات الكبيرة من الطعام الساخن يمكن أن يكون قد تم وضعها مؤخرًا في المنتج. << لا تضع الطعام الساخن في المنتج.

ارتجاج أو وضوء.

- الأرض غير مستوية أو ثابتة. << إذا كانت المنتج يرتج عند تحريكه ببطء، فاضبط الدوام لموازنة المنتج. أيضًا تحقق من استواء الأرض ومثانتها الكافية لتحمل وزن المنتج.
- أي عناصر موجودة على المنتج يمكن أن تتسبب في صدور ضجيج. << تخلص من أي عناصر موجودة على المنتج.

المنتج يصدر ضجيجًا جراء تدفق السوائل والراداد وما إلى ذلك.

- مبادئ تشغيل المنتج تتضمن تدفق السوائل والغاز. << وهذا طبيعي ولا يعد ذلك عيبًا.

يوجد صوت هبوب ريح قادم من المنتج.

- المنتج يستخدم مروحة لعملية التبريد. وهذا طبيعي ولا يعد ذلك عيبًا.

يوجد تكثف على جدران المنتج الداخلية.

- يزيد الطقس الحار أو الرطب من التثليج والتكاثف. وهذا طبيعي ولا يعد ذلك عيبًا.
- الأبواب كانت مفتوحة باستمرار أو أنها تركت مفتوحة لفترات طويلة. << لا تفتح الأبواب كثيرًا، وإن كانت مفتوحة أغلق الباب.
- الباب يمكن أن يكون مواربًا. << أغلق الباب بالكامل.

يوجد تكثف على الواجهة الخارجية للمنتج أو بين الأبواب.

- قد تكون هناك رطوبة في الجو المحيط وهذا طبيعيًا في الجو الرطب. << عندما تكون الرطوبة أقل، سيختفي التكاثف.

قم بمراجعة هذه القائمة قبل الاتصال بمركز الخدمة. القيام بذلك سوف يوفر عليك وقتاً ومالاً. تشمل هذه القائمة الشكاوى التي لم تنتج عن عيوب صناعة أو المواد المستخدمة. بعض الخصائص المذكورة هنا يمكن ألا تنطبق على منتجك.

الثلاجة لا تعمل.

- قابس الطاقة غير مركب بالكامل. <<< قم بتوصيله ليستقر تماماً في المقبس.
- المصهر الموصل بالمقبس يزود المنتج بالطاقة أو أن المصهر الأساسي منصهر. <<< افحص المصاهر.

وجود تكاثف في جانب مقصورة الثلاجة (المنطقة المتعددة، التحكم في التبريد، والمنطقة المرنة).

- الوسط بارد للغاية. <<< لا تقم بتثبيت الجهاز في أماكن تقل فيها درجة الحرارة عن 5° م.
- يتم فتح الباب أكثر من اللازم <<< احرص على مراعاة ألا يتم الإفراط في فتح الباب.
- الوسط رطب للغاية. <<< لا تقم بتثبيت الجهاز في أماكن رطبة.
- الأطعمة المحتوية على سوائل محفوظة في عبوات غير محكمة. <<< احرص على أن تكون الأطعمة المحتوية على سوائل محفوظة في عبوات محكمة.
- باب المنتج مفتوح. <<< لا تترك باب المنتج مفتوحاً لفترات طويلة.
- الترموستات مضبوط على درجة حرارة شديدة الانخفاض. <<< اضبط الترموستات على درجة حرارة مناسبة.

الكمبريسور لا يعمل.

- إذا ما حدث انقطاع مفاجيء في الكهرباء أو في حالة سحي قابس الطاقة فلن تتم موازنة ضغط الغاز في نظام تبريد المنتج، الأمر الذي يفعل وافي الكمبريسور الحراري. سوف يبدأ المنتج في العمل بعد 6 دقائق تقريباً. إذا لم يبدأ المنتج عمله مرة أخرى بعد هذه الفترة فاتصل بالخدمة.
- نظام إيقاف التفعيل فعال. <<< هذا أمر عادي لكل الثلاجات الأوتوماتيكية التي تزيل الثلج. يتم تنفيذ عملية إزالة التجمد بشكل دوري.
- المنتج غير موصل بالطاقة. <<< تحقق من توصيل كابل الطاقة.
- وضع ضبط درجة الحرارة غير صحيح. <<< حدد وضع ضبط درجة الحرارة المناسب.
- انقطع التيار. <<< سوف يواصل المنتج عمله بشكل عادي بمجرد استعادة التيار.

ضجيج تشغيل الثلاجة يزداد أثناء التشغيل.

- يمكن أن يتباين أداء المنتج بحسب تغيرات درجة الحرارة في الوسط المحيط. وهذا طبيعي ولا يعد ذلك عيباً.
- الثلاجة تعمل كثيراً للغاية أو لفترة طويلة للغاية.
- قد يكون عرض الجهاز الجديد أكبر من عرض الجهاز القديم. المنتجات الأكبر حجماً سوف تخرج لفترات طويلة.
- قد تكون درجة حرارة الغرفة مرتفعة. <<< المنتج في العادة يخرج لفترات طويلة في درجات الحرارة المرتفعة للغرفة.
- يمكن أن يكون قد تم توصيل المنتج مؤخراً بالتيار أو تم وضع الطعام الجديد في الداخل. <<< سوف يستغرق الأمر فترة أطول من المنتج ليصل إلى درجة الحرارة المضبوطة عند التوصيل مؤخراً بالتيار أو عند وضع طعام جديد في الداخل. هذا شيء طبيعي.
- الكميات الكبيرة من الطعام الساخن يمكن أن يكون قد تم وضعها مؤخراً في المنتج. <<< لا تضع الطعام الساخن في المنتج.
- الأبواب كانت مفتوحة باستمرار أو أنها تركت مفتوحة لفترات طويلة. <<< الهواء الدافئ المتحرك إلى الداخل سوف يتسبب في قصر العمر الافتراضي للمنتج. تجنب تكرار فتح الباب بشكل مفرط.
- باب الفريزر أو المبرد يمكن أن يكون موارباً. <<< تحقق من أن الأبواب مغلقة بالكامل.
- يمكن أن يكون قد تم ضبط المنتج على درجة حرارة شديدة الانخفاض. <<< اضبط درجة الحرارة على درجة أعلى وانتظر إلى أن يصل المنتج إلى درجة الحرارة المضبوطة.
- قد تكون غاسلة باب الثلاجة أو الفريزر متسخاً أو بالياً أو متهتكاً أو مثبتاً بطريقة غير صحيحة. <<< قم بتنظيف أو استبدال الغاسلة. غاسلة الباب المتضررة/ المتآكلة سوف تتسبب في تشغيل المنتج لفترات طويلة للمحافظة على درجة الحرارة الحالية.

درجة حرارة الفريزر منخفضة جداً بينما درجة حرارة الثلاجة مناسبة.

- تم ضبط درجة حرارة مقصورة الثلاجة على درجة منخفضة للغاية. <<< اضبط درجة حرارة مقصورة الفريزر على درجة أعلى وأعد الفحص.

6.1. منع الروائح الكريهة

تم تصنيع المنتج من مواد خالية من الروائح. إلا أن الاحتفاظ بالطعام في أقسام غير ملائمة وتنظيف الأسطح الداخلية بطريقة خاطئة قد يتسبب بالروائح الكريهة. لتجنب ذلك، نظف الجزء الداخلي بماء مكرين كل 15 يوماً.

- احتفظ بالأطعمة في مستويات مغلقة. قد تنتشر الميكروبات من الأطعمة غير المغلقة مسببة الروائح الكريهة.
- لا تترك الأطعمة التالفة ومنتھية الصلاحية في الثلاجة.

6.2. حماية الأسطح البلاستيكية

قد يتلف الزيت المنسكب على الأسطح البلاستيكية السطح، لذا يجب تنظيفه بالماء الساخن فوراً.

يعمل تنظيف الجهاز بانتظام على إطالة عمره.

تحذير: افصل التيار الكهربائي قبل تنظيف الثلاجة.



- لا تستخدم الأدوات الحادة والكاشطة، والصابون، مواد التنظيف، المنظفات، الغاز، البنزين، مواد التلميع والمواد المماثلة للتنظيف.
- قم بإذابة معلقة طعام من الكربونات في الماء. بلل قطعة قماش في الماء واعصرها. امسح الجهاز بهذه القماشة وجففه كلياً.
- في غير المنتجات التي تمنع تكون الثلج (No Frost)، يتساقط الماء ويمكن أن يتراكم الثلج بمقدار يصل إلى عرض الإصبع على الجدار الخلفي الداخلي لصندوق الثلاجة. لا تنظفه، ولا تستعمل مطلقاً النفط أو عوامل مماثلة عليه.
- استخدم فقط قطعة قماش من الأنسجة دقيقة رطبة قليلاً لتنظيف السطح الخارجي للمنتج. قد يخدش الإسفنج والأنواع الأخرى من أقمشة التنظيف سطح المنتج.
- احرص على إبعاد الماء عن غطاء المصباح والأجزاء الكهربائية الأخرى.
- نظف الباب بواسطة قماشة رطبة. أخرج جميع المواد الموجودة في الداخل لفصل الباب ورفوف الهيكل. ارفع روف الباب للفصل. نظف الرفوف وجففها، ثم ركبها في مكانها ثانية بتمريرها من الأعلى.
- لا تستخدم الماء المحتوي على الكلور أو منتجات التنظيف على السطح الخارجي والأجزاء المطلية بالكروم من الجهاز. يسبب الكلور الصدأ على هذه الأسطح المعدنية.
- لا تستخدم الأدوات الحادة والكاشطة أو الصابون، أو مواد التنظيف المنزلية، المنظفات، البنزين، الشمع، الخ، وإلا ستزول الأختام على الأجزاء البلاستيكية ويحدث تشوه. استخدم ماء فاترًا وقماشة ناعمة للتنظيف والتجفيف.

5.20. درج الثلج

(في بعض الموديلات)

للحصول على ثلج من درج الثلج، املاً خزان المياه في مقصورة التلاجة بالمياه حتى الحد الأقصى للمياه قد تلتصق مكعبات الثلج في درج الثلج ببعضها البعض وتصبح كتلة بسبب الهواء الحار والرطب في غضون 15 يوماً تقريباً. هذا شيء طبيعي. إذا لم تتمكن من كسر الكتلة إلى أجزاء، يمكنك تفريغ حاوية الثلج وصنع ثلج جديد.

يوصى بتغيير المياه في خزان المياه إذا ظلت المياه في خزان المياه لمدة أكثر من 2-3 أسابيع.



الأصوات الغريبة التي تسمع من التلاجة على فترات زمنية كل 120 دقيقة هي أصوات صنع الثلج والصب. هذا شيء طبيعي.



إذا كنت لا تريد أن تصنع الثلج، اضغط على أيقونة إيقاف تكوين الثلج في درج الثلج لتوفير الطاقة وإطالة عمر تشغيل ثلاجتك.



من الطبيعي سقوط بضع قطرات من المياه من الموزع بعد أخذك للمياه.

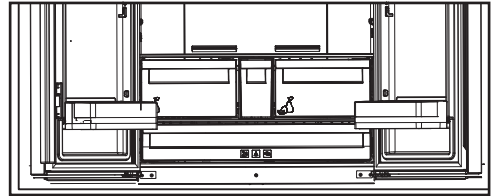

5.21 وحدة صنع الثلج وصندوق تخزين الثلج

استخدام وحدة صنع الثلج

(في بعض الموديلات)

أملء جهاز عمل الثلج بالمياه وضعه في مكانه. سيتم إعداد الثلج في حوالي ساعتين تقريباً. لا تخرج صندوق الثلج من مكانه لإخراج الثلج. أدر المقابض باتجاه عقارب الساعة كما هو موضح في الشكل.

ستسقط مكعبات الثلج في خزان الثلج أدناه.

يمكن إخراج خزان الثلج وتقديم مكعبات الثلج.

يمكن الاحتفاظ بمكعبات الثلج في خزان الثلج إذا أردت.

صندوق تخزين الثلج

فخزان الثلج مخصص فقط لتجميع مكعبات الثلج. لا تضع ماء فيه. وإلا فيكسر.

5.18 استخدام موزع المياه الداخلي (* في بعض الطرز)

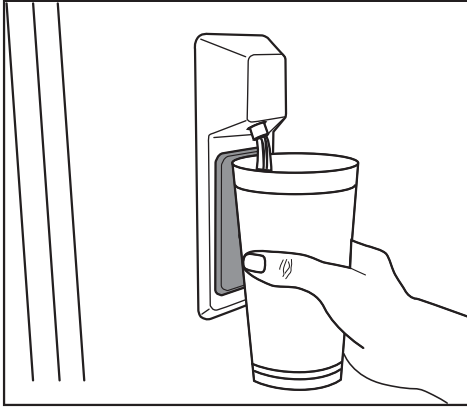

بعد توصيل الثلجة بمصدر مياه أو استبدال فلتر المياه، اغسل النظام جيداً بالمياه. استخدام حاوية قوية للضغط على موزع المياه وتثبيتته لمدة 5 ثوان، ثم حرره لمدة 5 ثوان. كرر الإجراء حتى يبدأ تدفق الماء. بمجرد أن يبدأ تدفق الماء، تابع الضغط على دواسة الموزع وتحريكها (ضغط لمدة 5 ثوان ثم تحرير لمدة 5 ثوان) حتى يتم توزيع كمية إجمالية قدرها 4 جالونات (15 لترًا). وسيؤدي هذا إلى طرد الهواء من الفلتر ونظام توزيع المياه وتجهيز فلتر المياه للاستخدام. قد يكون من الضروري القيام بمزيد من الغسل في بعض المنازل. أثناء طرد الهواء من النظام، قد يتم تفنيس المياه من الموزع. اترك الثلاثة لمدة 24 ساعة لتبرد وتبرد المياه. قم بتوزيع كمية كافية من المياه كل أسبوع للحفاظ على الإمدادات جديدة.

5.19 بالنسبة لاستخدام موزع المياه

قبل استخدام الثلجة لأول مرة وبعد استبدال فلتر المياه، قد تسقط قطرات ماء من موزع المياه. ولمنع سقوط قطرات المياه أو تسربها من الموزع، يُرجى تفريغ الهواء من النظام من خلال توزيع 5 إلى 6 جالونات (حوالي 20 لترًا) من الماء عن طريق موزع المياه قبل الاستخدام الأول وبعد كل تغيير لفلتر المياه. حيث سيساهم هذا في تفريغ أي هواء محصور في النظام وإيقاف التسرب بموزع المياه. سيتعين عليك التحقق من موضع القارئة واستقامة خط تدفق المياه في الجزء الخلفي من الوحدة إذا حدث انسداد يمنع تدفق المياه.



لصاوتما ميزوتلا نم قناقد 5 رورم دعب،
تمك ج ارخا بجنتل مايملا ميزوت فساقيما متيس
طغضاو، مايملا فبرصت عباته دخلنا نء دنناز
عرخا نرم عزوملا تساود يء



أمسك بوعاء أسفل الموزع أثناء الضغط على دواسة الموزع.
قم بتحرير دواسة الموزع لإيقاف التوزيع.

مايملا عزوملا تليلقة تارطقا برس ت شح اذ
رماً اذهف، مايملا نم تليلقة تمك ميزوت دعب
ي عيبط.



يولوا باوكلااب مايملا نوكت نأ ي عيبطلا نم
تفاد عزوملا نم ءو لمملا



إذ لم يتم استخدام الموزع لفترة طويلة،
تخلص من الأكواب الأولى للحصول على
ماء نظيف.



أثناء الاستخدام الأولي، ستضطر إلى الانتظار حوالي 24
ساعة ليبرد الماء.
أخرج الكوب الزجاجي قليلاً للخارج بعد سحب الزناد.

3- قوئتا لبق رمذ ءجاءز حنقبة قلعتمه تاأارتقا :

خمر أبيض	حوالي 10 دقائق قبل التقديم
خمر أحمز حديث	حوالي 10 دقائق قبل التقديم
خمر أحمز كئيف ناضح	حوالي 30 إلى 60 دقيقة قبل التقديم

4- كم تستغرق فترة الاحتفاظ بالزجاجة وهي مفتوحة؟

زجاجات الخمر التي لم يتم بعد الانتهاء من استهلاكها يجب أن يتم غلق محبسها بشكل مناسب، ويمكن الاحتفاظ بها في مكان بارد وجاف أثناء الفترات التالية:

زجاجة ممتلئة بنسبة 75%	أبيض	خمور، خمر أحمز
	3 إلى 5 أيام	4 إلى 7 أيام
زجاجة ممتلئة بنسبة 50%	2 إلى 3 أيام	3 إلى 5 أيام
أقل من 50%	يوم واحد	يوومان

5.17 خزانة تعتيق العصائر

(هذه الخاصية اختيارية)

1 - املا خزانة التعتيق

تم بناء خزانة تعتيق العصائر لاحتواء ما يصل إلى 28 زجاجة أمامية + 3 زجاجات يمكن الوصول إليها باستخدام رف تلسكوبي. هذه الكميات القصوى معلنة بغرض المعلومات فقط وتتوافق مع الاختبارات التي أجريت باستخدام زجاجة "بوردليز 75cl" القياسية.

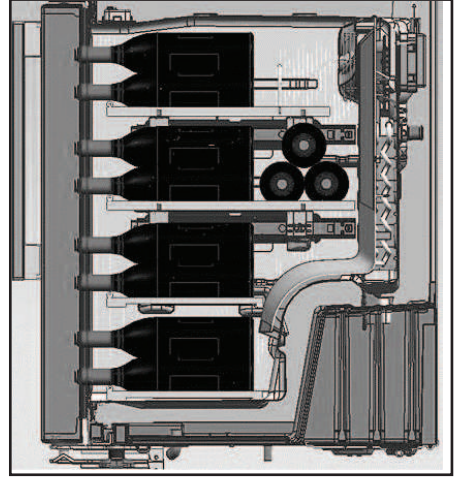
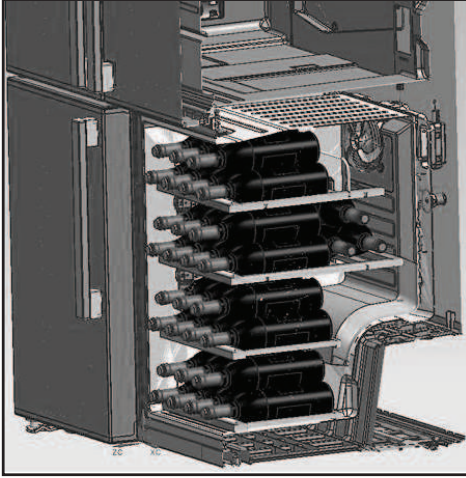

2- م ادختسلا تةبائثلا قرارحلا ت مجرد

ما ننصح به: إذا مزجت عدة أنواع مختلفة من العصائر، اختر إعداد درجة حرارة 12 سليزيوس بالضبط مثل المستخدم في خزانة العصائر الحقيقية. للعصائر التي تقدم بين درجة حرارة 6 إلى 10 درجة مئوية، ضع زجاجاتك في الثلاجة قبل التقديم بمدة 1/2 ساعة، ستحافظ الثلاجة على الزجاجات في درجة الحرارة المفضلة. وللعصائر الأخرى، سترتفع درجة الحرارة ببطء إلى درجة حرارة الغرفة عند التقديم.

خمور <i>Fine Bordeaux</i> - أحمر	م 17 - 16
خمور <i>Fine Burgundy</i> - أحمر	م 16 - 15
خمور <i>Grand crus</i> (ذات النمو الكبير) من الخمر الأبيض الجاف	م 16 - 14
خمر أحمر خفيف وجديد بطعم الفواكه	م 12 - 11
خمور <i>Provence rosé</i> , خمور فرنسية	م 12 - 10
خمر أبيض جاف وخمر أحمر ريفي	م 12 - 10
خمر أبيض ريفي	م 10 - 8
شامبانيا	م 8 - 7
خمر أبيض حلو	م 6



5.14 صندوق تخزين ذو تبريد متحكم فيه

قطانملا ددعتم نيزختلا قودنصم ادختسا نكملا نم
 ىلء مطبضب هيف بغرت عضو يبا كتجلاثي فوجوملا
 وأ (ميونم مجرد 2/4/6/8) قدورب رتكلأا قرارحلا تاجرد
 لكئكمي. (ميونم مجرد 24-22/-20/-18-) ائمجت رتكلأا
 مادختساب لهبغرت يثلا قودنصلا قرارد مجرد ىلء ظافلا
 مكحتم ديربذ ونيزختلا قودنص قرارد مجرد طبض رز
 نيزختلا قودنص قرارد مجرد طبض نكملا نم. "هيف
 0 ىلء هيف مكحتملا ديربتلا يذ و 10 درجات حتى تكون
 مختلفة عن درجة حرارة صندوق الثلجة وعلى 6- درجة
 حتى تكون مختلفة عن درجة حرارة صندوق الفريزر. يتم
 استخدام درجة الحرارة 0 عند تخزين منتجات الأطعمة
 الشهية لمدة طويلة، وتستخدم درجة الحرارة 6- للحفاظ
 على اللحوم لمدة أسبوعين في حالة يسهل معها التقطيع.
 قودنصم وأ تجلاثلا قودنص ىلء ليوحتلا قزيم ن
 مسقلا ي فوجوملا ديربتلا رصنع تطساوبه قرفوتم رزيرفلا
 ليغشت عانثا. تجلاثلا فلدخ (طغاضلا قودنص) ق لغملا
 ي ناوتلا توصب تهباشم تاوصا عمسدق، رصنعلا اذه
 اببيع سيلو يعبيط رما اذهو. ععاس نم رداصلا

5.15 مصباح أزرق

(في بعض الموديلات)

إن أدراج الثلجة مضاءة باللون الأخضر. يحتفظ الطعام
 المخزن في الأدراج بطازجته عن طريق تأثير طول
 الموجة للضوء الأزرق وبالتالي يحتفظ بطزاجته ويزيد
 من محتويات البروتين.

5.16 فلتر الروائح

يساعد مرشح الروائح الموجود في قناة هواء صندوق
 الثلجة على تنظيف الهواء الموجود بداخلها.

5.8 المصباح الداخلي

لا تترك الخضروات أبداً داخل مقصورة الطعام الطازج في أكياسها. عند تركها في أكياسها البلاستيكية فسوف تتحلل بعد فترة قليلة. إذا لم تكن تفضل أن تلامس الخضروات أنواع خضروات أخرى لأسباب تتعلق بالنظافة الصحية، فاستخدم ورقاً متقياً أو مادة مشابهة بدلاً من الأكياس البلاستيكية.

لا تضع الأجاص والمشمش والخوخ وما شابه، ولا سيما تلك الفواكه التي تولد كميات كبيرة من الإيثيلين، في مقصورة الطعام الطازج ذاتها مع أنواع فواكه وخضروات أخرى. غاز الإيثيلين الذي ينبعث من هذه الفاكهة يتسبب في نضج الفاكهة الأخرى بشكل أسرع والتحلل في وقت أقل.

5.9 حيز التبريد

تمتلك صناديق مبرد المياه من تحضير الطعام لتجميده. يمكنك أيضاً استخدام هذه الصناديق لتخزين الطعام عند درجات حرارة أقل من حرارة صندوق التلاجة. يمكن زيادة الحجم الداخلي للتلاجة بإخراج أي من صناديق الوجبات الخفيفة:

5.12 درج البيض

يمكن تركيب حامل البيض بالباب المطلوب أو رف الجسم.
لا تخزن حامل البيض في مقصورة الفريزر أبداً.

1. اسحب الصندوق تجاهك حتى يتوقف.

2. ارفع الصندوق قرابه 1 سم للأعلى واسحبه تجاهك لإخراجه من مكانه.

5.10 مقصورة الطعام الطازج

تم تصميم درج الثلاثة خصيصاً بحيث يحتفظ بالخضروات طازجة دون فقدان رطوبتها. لهذا الغرض، تكون دورة الهواء البارد مكثفة حول الدرج بوجه عام. أخرج أرفق الباب المقابلة للدرج قبل إخراج الدرج.

5.11 درج التحكم بالرطوبة

(FreShelf)

(هذه الخاصية اختيارية)

مع خاصية درج التحكم بالرطوبة تظل معدلات الرطوبة للخضروات والفواكه تحت التحكم ويظل الطعام طازج لمدة أطول.

ننصحك بوضع الخضروات الورقية مثل الخس والسبانخ والخضروات الحساسة لفقدان الرطوبة في وضع أفقي قدر الإمكان في الدرج وليس على جذورها وبوضع أفقي.

أثناء إعادة وضع الخضروات يجب أن تأخذ في الاعتبار وزنها النوعي. الخضروات الثقيلة والصلبة يجب أن يتم وضعها في مقصورة الطعام الطازج، أما أنواع الخضروات الخفيفة والناعمة فيجب أن يتم وضعها في الجزء العلوي.

5.13 الجزء الدوار الأوسط

راودلا عزجلاً ميمصتاً متلاً وسط لمنع الهواء البارد الموجود داخل التلاجة من التسرب إلى الخارج.

1- يساعد الجزء الدوار الأوسط في الغلق عندما تضغط حشيات الباب على سطح الجزء الدوار الأوسط عند غلق أبواب صندوق التلاجة.

2- كإفانه سبب آخر لتزويد تلاجتك بالجزء الدوار الأوسط وهو أنه يزيد من الحجم الصافي لصندوق التلاجة. تشغل الأجزاء الوسطى القياسية جزءاً من الحجم غير المستخدم في التلاجة.

3- يجب غلق الجزء الدوار الأوسط في حالة فتح الباب الأيسر لصندوق التلاجة.

4- يجب ألا يتم فتحه يدوياً. تتحرك عند توجيه الجزء البلاستيكي على الجسم أثناء غلق الباب.

ملاحظات	إعداد صندوق التبريد	إعداد صندوق الفريزر
	4 درجات مئوية	18- درجة مئوية
هذا هو الضبط الموصى به بشكل طبيعي.	هذه هي إعدادات الضبط الموصى بها عندما تتجاوز درجة الحرارة المحيطة 30 درجة مئوية.	20- أو 22- أو 24- درجة مئوية
استخدم هذا عندما ترغب في تجميد الطعام في وقت قصير. سترجع الثلاجة إلى وضعها السابق عندما تنتهي هذه العملية.	4 درجات مئوية	التجميد السريع
استخدم هذه الإعدادات إذا اعتقدت أن مقصورة الثلاجة غير باردة بدرجة كافية بسبب الظروف المحيطة الساخنة أو الفتح المتكرر للأبواب أو إغلاقها، فيمكن الضبط على هذه القيم.	2 درجة مئوية	18- درجة مئوية أو أقل

5.7 تحذير فتح الباب

(هذه الخاصية اختيارية)

يتم سماع صوت تحذير عندما يكون باب مقصورة الجهاز مفتوحاً لمدة دقيقة واحدة على الأقل. سيتوقف هذا التحذير عندما يتم إغلاق الباب أو الضغط على أي من مفاتيح العرض (إن وجدت).

يجب عدم ملامسة الأطعمة المزمع تجميدها للمواد المذابة سابقاً لمنع الإذابة الجزئية.

قم بغلي الخضروات وتصفيتها من الماء لحفظها لفترة أطول وهي متجمدة. بعد تصفية مياه الخضروات، ضعها في أغلفة محكمة ضد تسريب الهواء ثم ضعها في الفريزر. بعض الأطعمة مثل الموز والطماطم والخس والبقدونس والبيض المسلوق والبطاطس لا تكون مناسبة للتجميد. إذا كانت هذه الأطعمة مجمدة فإن قيمتها الغذائية ومذاقها يمكن أن يتأثرا سلباً، ولا يجوز إتلافها حتى لا تمثل خطورة على صحة الأشخاص.

5.6 وضع الأطعمة

أرفف مقصورة الفريزر	طعام مجمد متنوع مثل اللحم والسمك والأيس كريم والخضروات إلخ.
أرفف مقصورة الثلاجة	الطعام في معلبات وأطباق مغطاة وعلب مغلقة، بيض (في عبوات مغلقة).
أرفف باب مقصورة الثلاجة	طعام قليل أو مغلف أو مشروبات
مقصورة الطعام الطازج	الخضروات والفاكهة
درج المنطقة الطازجة	الأطعمة الحساسة (طعام الإفطار، اللحوم التي يجب استهلاكها خلال فترة قصيرة)

5.4 توصيات بخصوص حفظ الأطعمة المجمدة

يجب ضبط الصندوق على درجة حرارة 18° م على الأقل.

1. توضع العبوات في الفريزر بأسرع ما يمكن بعد الشراء دون تركها حتى يذوب عنها التجميد.

2. تفحص ما إذا تم تجاوز تواريخ "يستخدم بحلول" و "صالح حتى" على العبوة أم لا قبل التجميد.

3. تأكد أن أغلفة الأطعمة غير تالفة.

5.5 معلومات عن التجميد

تبعًا لمواصفات IEC 62552، يمكن للجهاز تجميد 4.5 كجم من الطعام عند درجة حرارة 25 درجة مئوية إلى 18- درجة مئوية أو أقل في خلال 24 ساعة لكل 100 لتر من حجم الفريزر.

يمكن الحفاظ على الطعام لفترة أطول فقط عند درجة حرارة 18- درجة مئوية أو درجات حرارة أقل. يمكنك الحفاظ على طعام طازج لشهور عديدة (عند درجة حرارة 18- درجة مئوية أو أقل في الديب فريزر).

24. مؤشر السليزيوس

هو مؤشر لدرجات السليزيوس. عند تفعيل مؤشر درجات السليزيوس، فسوف يتم عرض قيم ضبط الحرارة بوحدة السليزيوس وسوف تضيء الأيقونة ذات الصلة.

25. مؤشر المقصورة الجوكر

عندما يكون هذا المؤشر نشطًا، يتم عرض درجة حرارة المقصورة الجوكر على مؤشر قيمة درجة الحرارة. يمكن تغيير قيم ضبط حرارة المقصورة الجوكر عن طريق الضغط على زر ضبط درجة الحرارة (4).

26. مؤشر مقصورة الفريزر

عندما يكون هذا المؤشر نشطًا، يتم عرض درجة حرارة مقصورة الفريزر على مؤشر قيمة درجة الحرارة. يمكن ضبط درجة حرارة مقصورة الفريزر على 18- و 19- و 20- و 21- و 22- و 23- و 24- درجة مئوية / 0 و 2- و 4- و 6- و 8- و 10- و 12- درجة فهرنهايت عن طريق الضغط على زر ضبط درجة الحرارة (4).

5.3 تجميد الأطعمة الطازجة

- للحفاظ على جودة الأطعمة، فيجب تجميدها بأسرع ما يمكن عند وضعها في صندوق الفريزر، واستخدام خاصية التجميد السريع لهذا الغرض.
- يمكنك حفظ الطعام لفترة أطول في مقصورة الفريزر عندما تجمدها وهي طازجة.
- غلف الطعام المراد تجميده وأغلق العبوة، بحيث لا يتسرب إليها هواء.
- تحقق من أنك تعبئ طعامك قبل وضعه في الفريزر. استخدم أوعية مناسبة للفريزر ورقائق وورق مقاوم للرطوبة وأكياس بلاستيكية وغيرها من خامات التغليف بدلًا من أوراق التغليف العادية.
- قم بتمييز كل عبوة طعام من خلال وضع التاريخ عليها قبل التجميد. يمكنك التعرف على الحالة الطازجة لكل عبوة طعام بهذه الطريقة عندما تفتح الفريزر في كل مرة. قم بتخزين الطعام المجمد السابق في الجانب الأمامي من الصندوق لضمان استهلاكه أولاً.
- يجب استهلاك الطعام المجمد مباشرة بعد إذابته، كما يجب عدم إعادة تجميده.
- لا تقم بتجميد كميات كبيرة من الطعام مرة واحدة في نفس الوقت.

12. انقطاع التيار الكهربائي/ ارتفاع درجة الحرارة / تنبيه الخطأ

يضيء هذا المؤشر في حالة أعطال الطاقة أو مشكلات درجة الحرارة المرتفعة. أثناء فترة قصور الطاقة المستديم فإن أعلى درجة حرارة تصل إليها غرفة الفريزر سوف تومض على الشاشة الرقمية. بعد التحقق من الطعام الموجود في مقصورة الفريزر، اضغط على زر الإنذار (19) لإلغاء التحذير.

13. ضبط مؤشري السلايوس والفهرنهايت

حرك يدك أعلى هذا المفتاح باستخدام مفتاح FN واختر وحدتي الفهرنهايت والسلايوس عن طريق مفتاح OK. عند تحديد نوع درجة الحرارة المعنية فسوف يتم تشغيل مؤشر الفهرنهايت والسلايوس.

14. أيقونة وظيفة الإجازات

اضغط على مفتاح FN (إلى أن تصل إلى أيقونة الشمس) لتفعيل وظيفة الإجازات. عندما تبدأ في تحريك يدك أعلى أيقونة وظيفة الإجازات، ستبدأ في الوميض. ومن ثم فإنه يمكنك معرفة ما إذا كان سيتم تفعيل أو تعطيل وظيفة الإجازات. بالضغط على زر OK، فسوف يضيء مؤشر وظيفة الإجازات باستمرار ويتم تفعيل وظيفة الإجازات. اضغط على مفتاح OK لإلغاء وظيفة الإجازات. ومن ثم فسوف يبدأ مؤشر وظيفة الإجازات في الوميض وسوف يتم إلغاء وظيفة الإجازات.

15. مؤشر وظيفة التبريد السريع

يعمل المؤشر عند تفعيل وظيفة التجميد السريع.

16. زر FN

باستخدام هذا المفتاح، فسوف يمكنك التنقل بين الوظائف التي تريد تحديدها. من خلال الضغط على هذا المفتاح، فسوف تبدأ الأيقونة، المراد تفعيل أو تعطيل وظيفتها، ومؤشر هذه الأيقونة في الوميض. يتم تعطيل زر FN ما لم يتم الضغط عليه لمدة 20 ثانية. أنت بحاجة إلى الضغط على هذا الزر لتغيير الوظائف مرة أخرى.

17. زر OK

بعد التنقل بين الوظائف باستخدام زر FN، عند إلغاء الوظيفة بالضغط على زر OK، فسوف يومض المؤشر المعني. عند تفعيل الوظيفة فإنها تظل مشغلة. يستمر المؤشر في الوميض لعرض الأيقونة عليه.

18. زر وظيفة التبريد السريع

لهذا الزر وظيفتان. اضغط على هذا الزر لفترة قصيرة لتنشيط أو تعطيل وظيفة التبريد السريع. ينطفئ مؤشر التبريد السريع وتعود الإعدادات إلى الوضع الطبيعي.

19. تحذير إطفاء الإنذار

في حال صدور إنذار قصور الطاقة/ارتفاع درجة الحرارة، فقم بعد التحقق من الطعام الموجود في مقصورة

الفريزر، بالضغط على زر انطفاء الإنذار للتخلص من أيقونة التحذير من ارتفاع درجة الحرارة (12).

20. إعادة ضبط الفلتر

تتم إعادة ضبط الفلتر عند الضغط على زر إطفاء الإنذار (19) لمدة 3 ثوانٍ. تنطفئ أيقونة إعادة ضبط الفلتر.

21. أيقونة وظيفة Eco fuzzy

اضغط على مفتاح FN (إلى أن تصل إلى أيقونة الحرف e) لتفعيل وظيفة eco fuzzy. عندما تبدأ في تحريك يدك أعلى أيقونة eco fuzzy، فستبدأ في الوميض. ومن ثم فإنه يمكنك معرفة ما إذا كان سيتم تفعيل أو تعطيل وظيفة eco fuzzy. بالضغط على زر OK، فسوف تضيء أيقونة وظيفة eco fuzzy باستمرار أثناء هذه العملية. إذا لم تضغط على أي زر بعد 20 ثانية، فسوف تظل الأيقونة مضيئة. ومن ثم فسوف يتم تفعيل وظيفة eco fuzzy. لإلغاء وظيفة eco fuzzy، حرك يدك أعلى الأيقونة مرة أخرى واضغط على مفتاح OK. وبعد ذلك ستبدأ أيقونة وظيفة eco fuzzy في الوميض. إذا لم تضغط على أي زر في خلال 20 ثانية، فسوف تنطفئ الأيقونة وسوف يتم إلغاء وظيفة eco fuzzy مرة أخرى.

22. أيقونة إطفاء ماكينة الثلج

اضغط على مفتاح FN (إلى أن تصل إلى أيقونة الثلج) لإطفاء ماكينة الثلج. تبدأ أيقونة إطفاء ماكينة الثلج في الوميض عندما تحرك يدك أعلاها، ومن ثم فيمكنك أن تعرف ما إذا كانت ماكينة الثلج سيتم تشغيلها أو إطفائها. بالضغط على زر OK، فسوف تضيء أيقونة ماكينة الثلج باستمرار أثناء هذه العملية. إذا لم تضغط على أي زر بعد 20 ثانية فسوف تستمر إضاءة الأيقونة والمؤشر. ومن ثم فإنه يتم إطفاء ماكينة الثلج. ولتشغيل ماكينة الثلج مرة أخرى، حرك يدك أعلى الأيقونة. سوف تبدأ أيقونة إطفاء ماكينة الثلج في الوميض. في حالة الضغط على زر OK، ستتنطفئ الأيقونة وبذلك يتم تشغيل ماكينة الثلج مرة أخرى.

يشير ما إذا كانت مقصورة الثلج قيد التشغيل أم الإيقاف.



سيوقف تدفق المياه من خزان المياه عندما يتم اختيار هذه الوظيفة. ومع ذلك، يمكن إخراج الثلج الموجود من وحدة التوزيع.



23. أيقونة إعادة ضبط الفلتر

تعمل هذه الأيقونة إذا كان الفلتر بحاجة إلى إعادة الضبط.

5.2 لوحة مؤشر

تسمح لك لوحة مؤشر التحكم للمس ي ضبط درجة الحرارة والتحكم في الوظائف الأخرى المتعلقة بالجهاز بدون فتح باب الثلاجة. فقط اضغط على الأزرار المناسبة لإعدادات الوظائف.

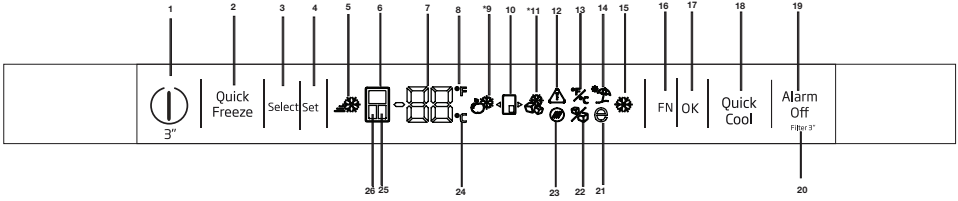

1. وظيفة التشغيل والإيقاف

اضغط على زر التشغيل/الإيقاف لمدة 3 ثوانٍ لتشغيل أو إيقاف الثلاجة.

2. زر التجميد السريع Quick freeze

اضغط على هذا الزر لتفعيل أو تعطيل وظيفة التجميد السريع. عند تفعيلك لهذه الوظيفة، سيتم تبريد مقصورة الفريزر إلى درجة حرارة أقل من القيمة المحددة.

استخدم وظيفة التجميد السريع، قم بتنشيطها عندما تحتاج لتجميد الطعام الموضوع في مقصورة الثلاجة سريعاً. إذا أردت تجميد كمية كبيرة من الطعام، يوصى بتنشيط هذه الميزة قبل وضع الطعام في الثلاجة.



إذا لم يتم إلغاؤها، ستلغي وظيفة التجميد السريع نفسها تلقائياً بعد مرور 4 ساعات بعد أقصى أو عندما تصل درجة حرارة مقصورة الثلاجة إلى الدرجة المطلوبة.



لن تتم إعادة تشغيل هذه الوظيفة عند عودة التيار الكهربائي بعد انقطاعه.



3. زر التحديد

استخدم هذا الزر لتحديد الكابينة التي تريد تغيير درجة حرارتها. انتقل بين الكابئين بالضغط على هذا الزر. يمكن أن يتم فهم الكابينة المختارة من أيقونات الكابئين (6، 25، 24). عند تشغيل أيقونة الكابينة، سوف يتم تحديد الكابينة التي تريد تغيير قيمة درجة حرارتها المحددة. بعد ذلك، يمكنك تغيير القيمة المحددة عن طريق الضغط على زر ضبط درجة الحرارة المحددة للكابينة(4)



إن الأشكال الواردة في هذا الدليل عبارة عن رسومات بيانية وقد لا تتطابق تماماً مع المنتج. إذا لم تكن هذه القطع وارادة في هذا الجهاز الذي اشتريته، فهذا يعني أن هذه الأجزاء مناسبة لأنواع أخرى.

4. ضبط درجة الحرارة / خفض درجة الحرارة

عند الضغط عليه، يقلل درجة حرارة المقصورة المحددة.

5. مؤشر التجميد السريع

يضيء هذا الرمز عند تنشيط وظيفة التجميد السريع.

6. مؤشر مقصورة الثلاجة

عندما يكون هذا المؤشر نشطاً، يتم عرض درجة حرارة مقصورة الثلاجة على مؤشر قيمة درجة الحرارة. يمكن ضبط درجة حرارة مقصورة الثلاجة على 8 أو 7 أو 6 أو 5 أو 4 أو 3 أو 2 أو 1 درجة مئوية / 46 أو 45 أو 44 أو 43 أو 42 أو 41 أو 40 أو 39 أو 38 أو 37 أو 36 أو 35 أو 34 أو 33 درجة فهرنهايت عن طريق الضغط على زر ضبط درجة الحرارة (4).

7. مؤشر قيمة درجة الحرارة

يعرض قيمة درجة الحرارة في المقصورة المحددة.

8. مؤشر الفهرنهايت

هو مؤشر الفهرنهايت. عند تفعيل مؤشر الفهرنهايت، فسوف يتم عرض قيم ضبط الحرارة بوحدة الفهرنهايت وسيتم تشغيل الأيقونة ذات الصلة.

9. أيقونة الثلاجة الجوكر

باختيار أيقونة الثلاجة الجوكر باستخدام زر FN (16) والضغط على زر OK (17)، فسوف تتحول كابينة الجوكر إلى كابينة الثلاجة وتعمل كمبرد.

10. أيقونة كابينة الجوكر

يعرض أيقونة كابينة الجوكر.

11. أيقونة فريزر الجوكر

باختيار أيقونة فريزر الجوكر باستخدام زر FN (16) والضغط على زر OK (17)، فسوف تتحول كابينة الجوكر إلى كابينة الفريزر وتعمل كفريزر.

قيمة الضبط. باستمرار الضغط عليه فسوف ترجع قيمة الضبط إلى وضع البداية.

28. أيقونة تغيير درجة حرارة الكابينة

تشير إلى الكابينة التي يتعين أن يتم تغيير درجة حرارتها. عندما تبدأ أيقونة تغيير درجة حرارة الكابينة في الوميض، فسوف يعني ذلك أن الكابينة المعنية قد تم تحديدها.

29. أيقونة تغيير درجة حرارة الكابينة

تشير إلى الكابينة التي يتعين أن يتم تغيير درجة حرارتها. عندما تبدأ أيقونة تغيير درجة حرارة الكابينة في الوميض، فسوف يعني ذلك أن الكابينة المعنية قد تم تحديدها.

30. قفل المفتاح

اضغط على زر قفل المفتاح في نفس الوقت لمدة 3 ثوانٍ. رمز قفل المفتاح

يضيء ويتم تفعيل وضع قفل المفتاح. لن تعمل الأزرار إذا كان وضع قفل المفتاح نشطاً. اضغط على زر قفل المفتاح في نفس الوقت لمدة 3 ثوانٍ. سيطفأ رمز قفل المفتاح وسيتم إلغاء تنشيط وضع قفل المفتاح.

اضغط على زر **key lock** (قفل المفتاح) إذا أردت منع تغيير إعدادات درجة الحرارة الخاصة بالثلاجة.

31. زر التحديد

استخدم هذا الزر لتحديد الكابينة التي تريد تغيير درجة حرارتها. انتقل بين الكبان بالضغط على هذا الزر. يمكن أن يتم فهم الكابينة المختارة من أيقونات الكبان (7، 17، 18، 20، 28، 29). عند وميض أيقونة الكابينة فسوف يتم تحديد الكابينة التي تريد تغيير درجة حرارتها. عندئذ يمكنك تغيير قيمة الضبط بالضغط على زر تقليل قيمة ضبط الكابينة (27) و زر زيادة قيمة ضبط الكابينة (19). إذا لم تضغط على زر التحديد لمدة 20 ثانية فسوف تنطفئ أيقونات الكابينة. سوف تكون بحاجة إلى الضغط على هذا المفتاح لتحديد أية كابينة مرة أخرى.

32. تنبيه إطفاء الإنذار

في حال صدور إنذار قصور الطاقة/ارتفاع درجة الحرارة، فقم بعد التحقق من الطعام الموجود في غرفة المجمد، بالضغط على زر انطفاء الإنذار للتغلب على التحذير.

33. زر وظيفة التبريد السريع

لهذا الزر وظيفتين. اضغط على هذا الزر لفترة قصيرة لتنشيط أو تعطيل وظيفة التبريد السريع. ينطفئ مؤشر التبريد السريع وتعود الإعدادات إلى الوضع الطبيعي.

استخدم وظيفة التبريد السريع عندما تحتاج لتجميد الطعام الموضوع في مقصورة الثلاجة سريعاً. إذا أردت تبريد كمية كبيرة من الطعام الطازج، يوصى بتنشيط هذه الميزة قبل وضع الطعام في الثلاجة.



إذا لم يتم إلغاؤه، ستلغى وظيفة التبريد السريع نفسها تلقائياً بعد مرور 8 ساعات بحد أقصى أو عندما تصل درجة الحرارة مقصورة الثلاجة إلى درجة الحرارة المطلوبة.



إذا ضغطت على زر التبريد السريع بشكل متكرر لفترات قصيرة، سيتم تنشيط حماية الدائرة الإلكترونية ولن يبدأ تشغيل الضاغط فوراً.



لن يتم استدعاء هذه الوظيفة عندما يتم استعادة التيار الكهربائي بعد انقطاعه.



34.1 مؤشر درجة حرارة الجوكر

تعرض قيم درجة الحرارة لكابينة الجوكر.

34.2 مؤشر درجة حرارة حجرة مبرد النبيذ

تعرض قيم درجة الحرارة لكابينة النبيذ.



سيوقف تدفق المياه من خزان المياه عندما يتم اختيار هذه الوظيفة. ومع ذلك، يمكن إخراج الثلج الموجود من وحدة التوزيع.

23. أيقونة وظيفة Eco fuzzy

اضغط على مفتاح FN (إلى أن تصل إلى أيقونة الحرف e والخط السفلي) لتفعيل وضع eco fuzzy. إذا ما حركت يدك أعلى أيقونة وضع eco fuzzy ومؤشر وظيفة وضع eco fuzzy، فسوف تبدأ في الوميض. ومن ثم فإنه يمكنك معرفة ما إذا كان سيتم تفعيل أو إيقاف فعالية وظيفة eco fuzzy. بالضغط على زر OK فسوف تضيء أيقونة وظيفة eco fuzzy باستمرار ويواصل المؤشر الوميض أثناء هذه العملية. إذا لم تضغط على أي زر بعد 20 ثانية فسوف تظل الأيقونة والمؤشر مضئتين. ومن ثم فسوف يتم تفعيل وظيفة eco fuzzy. لإلغاء وظيفة eco fuzzy حرك يدك أعلى الأيقونة والمؤشر مرة أخرى واضغط على مفتاح OK. ومن ثم فسوف تبدأ أيقونة وظيفة eco fuzzy والمؤشر في الوميض. إذا لم تضغط على أي زر في خلال 20 ثانية فسوف تنطفئ الأيقونة والمؤشر وسوف يتم إلغاء وظيفة eco fuzzy مرة أخرى.

24. أيقونة وظيفة الإجازات

اضغط على مفتاح FN (إلى أن تصل إلى أيقونة الشمسية والخط السفلي) لتفعيل وظيفة الإجازات. إذا ما حركت يدك أعلى أيقونة وضع الإجازات ومؤشر وظيفة وضع الإجازات، فسوف تبدأ في الوميض. ومن ثم فإنه يمكنك معرفة ما إذا كان سيتم تفعيل أو إيقاف فعالية وظيفة الإجازات. بالضغط على زر OK فسوف تضيء أيقونة وظيفة الإجازات باستمرار ويتم تفعيل وظيفة الإجازات. يواصل المؤشر الوميض أثناء هذه العملية. اضغط على مفتاح OK لإلغاء وظيفة الإجازات. ومن ثم فسوف تبدأ أيقونة وظيفة الإجازات والمؤشر في الوميض وسوف يتم إلغاء وظيفة الإجازات.

25. أيقونة فريزر الجوكر

باختيار أيقونة فريزر الجوكر باستخدام زر FN والضغط على مفتاح OK، فسوف تتحول كابينه الجوكر إلى كابينه الفريزر وتعمل كمبرد.

26. مؤشر السليزيوس

هو مؤشر لدرجات السليزيوس. عند تفعيل مؤشر لدرجات السليزيوس فسوف يتم عرض قيم ضبط الحرارة بوحدة السليزيوس وسوف تضيء الأيقونة ذات الصلة.

27. وظيفة تقليل قيمة الضبط

اختر الكابينة المعنية بزر التحديد، وسوف تبدأ أيقونة الكابينة الخاصة بالكابينة المعنية في الوميض. بالضغط على زر تقليل قيمة الضبط أثناء هذه العملية فسوف تقل

المعنية ويومض المؤشر. عند تفعيل الوظيفة فإنها تظل مشغلة. يستمر المؤشر في الوميض لعرض الأيقونة عليه.

17. أيقونة تغيير درجة حرارة الكابينة

تشير إلى الكابينة التي يتعين أن يتم تغيير درجة حرارتها. عندما تبدأ أيقونة تغيير درجة حرارة الكابينة في الوميض، فسوف يعني ذلك أن الكابينة المعنية قد تم تحديدها.

18. أيقونة تغيير درجة حرارة الكابينة

تشير إلى الكابينة التي يتعين أن يتم تغيير درجة حرارتها. عندما تبدأ أيقونة تغيير درجة حرارة الكابينة في الوميض، فسوف يعني ذلك أن الكابينة المعنية قد تم تحديدها.

19. زر زيادة قيمة الضبط

اختر الكابينة المعنية بزر التحديد، وسوف تبدأ أيقونة الكابينة الخاصة بالكابينة المعنية في الوميض. بالضغط على زر زيادة قيمة الضبط أثناء هذه العملية فسوف تزداد قيمة الضبط. باستمرار الضغط عليه فسوف ترجع قيمة الضبط إلى وضع البداية.

20. أيقونة تغيير درجة حرارة الكابينة

تشير إلى الكابينة التي يتعين أن يتم تغيير درجة حرارتها. عندما تبدأ أيقونة تغيير درجة حرارة الكابينة في الوميض، فسوف يعني ذلك أن الكابينة المعنية قد تم تحديدها.

21. ضبط مؤشري السليزيوس والفهرنهايت

حرك يدك أعلى هذا المفتاح باستخدام مفتاح FN واختر وحدتي الفهرنهايت والسليزيوس عن طريق مفتاح OK. عند تحديد نوع درجة الحرارة المعنية فسوف يتم تشغيل مؤشري الفهرنهايت والسليزيوس.

22. ماكينة الثلج مطفأة الأيقونة

اضغط على مفتاح FN (إلى أن تصل إلى أيقونة الثلج والخط السفلي) لإطفاء ماكينة الثلج. ماكينة الثلج مطفأة الأيقونة ومؤشر وظيفة ماكينة الثلج تبدآن في الوميض عندما تحرك يدك أعلاها، ومن ثم فيمكنك أن تفهم ما إذا كانت ماكينة الثلج سيتم تشغيلها أو إطفائها. بالضغط على زر OK فسوف تضيء أيقونة ماكينة الثلج باستمرار ويواصل المؤشر الوميض أثناء هذه العملية. إذا لم تضغط على أي زر بعد 20 ثانية فسوف تظل الأيقونة والمؤشر مضئتين. ومن ثم فإنه يتم إطفاء ماكينة الثلج. حتى يمكن تشغيل ماكينة الثلج مرة أخرى، فحرك يدك أعلى الأيقونة والمؤشر، ومن ثم فسوف تبدأ ماكينة الثلج مطفأة الأيقونة والمؤشر في الوميض. إذا لم تضغط على أي زر في خلال 20 ثانية فسوف تنطفئ الأيقونة والمؤشر وسوف يتم تشغيل ماكينة الثلج مرة أخرى.

يشير ما إذا كان مقصورة الثلج قيد التشغيل أم الإيقاف.



1. مؤشر وظيفة التبريد السريع
يعمل المؤشر عند تفعيل وظيفة التجميد السريع.

2. مؤشر درجة حرارة مقصورة الثلجة
يتم عرض درجة حرارة تجويف الثلجة، يمكن أن يتم ضبطها على درجة 8 و 7 و 6 و 5 و 4 و 3 و 2 و 1.

3. مؤشر الفهرنهايت

هو مؤشر للقياس بوحدة الفهرنهايت. عند تفعيل مؤشر الفهرنهايت فسوف يتم عرض قيم ضبط الحرارة بوحدة الفهرنهايت ويتم تشغيل الأيقونة ذات الصلة.

4. قفل المفتاح

اضغط على زر قفل المفتاح في نفس الوقت لمدة 3 ثوانٍ. رمز قفل المفتاح

يضيء ويتم تفعيل وضع قفل المفتاح. لن تعمل الأزرار إذا كان وضع قفل المفتاح نشطاً. اضغط على زر قفل المفتاح في نفس الوقت لمدة 3 ثوانٍ. سيطفاً رمز قفل المفتاح وسيتم إلغاء تنشيط وضع قفل المفتاح.

اضغط على زر قفل المفتاح إذا أردت منع تغيير إعدادات درجة الحرارة الخاصة بالثلجة.

5. انقطاع التيار الكهربائي/ ارتفاع درجة الحرارة / تنبيه الخطأ

يضيء هذا المؤشر في حالة أعطال الطاقة أو مشكلات درجة الحرارة المرتفعة. أثناء فترة قصور الطاقة المستديم فإن أعلى درجة حرارة تصل إليها غرفة المجمد سوف تومض على الشاشة الرقمية. بعد التحقق من الطعام الموجود في مقصورة الثلجة اضغط على زر الإنذار لإلغاء التحذير.

يرجى الرجوع إلى قسم "الحلول المقترحة للمشكلات المكتشفة" في الدليل الخاص بك إذا لاحظت إضاءة هذا المؤشر.

6. أيقونة إعادة ضبط الفلتر

تعمل هذه الأيقونة إذا كان الفلتر بحاجة إلى إعادة الضبط.

7. أيقونة تغيير درجة حرارة الكابينة

تشير إلى الكابينة التي يتعين أن يتم تغيير درجة حرارتها. عندما تبدأ أيقونة تغيير درجة حرارة الكابينة في الوميض، فسوف يعني ذلك أن الكابينة المعنية قد تم تحديدها.

8. أيقونة فريزر الجوكر

حرك يدك أعلى أيقونة فريزر الجوكر باستخدام زر FN، وسوف تبدأ الأيقونة في الوميض. عند الضغط على مفتاح OK فسوف تعمل أيقونة فريزر الجوكر ويتم تشغيل الفريزر.

9. مؤشر درجة حرارة مقصورة الفريزر

يتم عرض درجة حرارة مقصورة الثلجة، ويمكن أن يتم ضبطها على 18- و 19- و 20- و 21- و 22- و 23- و 24-.

10. مؤشر وظيفة التجميد السريع

يعمل عند تفعيل وظيفة التجميد السريع.

11. مؤشر الفهرنهايت

هو مؤشر الفهرنهايت. عند تفعيل مؤشر الفهرنهايت، فسوف يتم عرض قيم ضبط الحرارة بوحدة الفهرنهايت وسيتم تشغيل الأيقونة ذات الصلة.

12. زر التجميد السريع Quick freeze

اضغط على هذا الزر لفترة قصيرة لتنشيط أو تعطيل وظيفة التجميد السريع. عند تفعيلك لهذه الوظيفة، سيتم تبريد مقصورة الفريزر إلى درجة حرارة أقل من القيمة المحددة.

استخدم وظيفة التجميد السريع، قم بتنشيطها عندما تحتاج لتجميد الطعام الموضوع في مقصورة الثلجة سريعاً. إذا أردت تجميد كمية كبيرة من الطعام، يوصى بتنشيط هذه الميزة قبل وضع الطعام في الثلجة.



إذا لم يتم إغائه، ستلغى وظيفة التجميد السريع نفسها تلقائياً بعد مرور 4 ساعات بحد أقصى أو عندما تصل درجة الحرارة مقصورة الثلجة إلى الدرجة المطلوبة.



لن يتم استدعاء هذه الوظيفة عندما يتم استعادة التيار الكهربائي بعد انقطاعه.



13. إعادة ضبط الفلتر

يتم إعادة ضبط الفلتر عند الضغط على زر التجميد السريع لمدة 3 ثوانٍ. تنطفئ أيقونة إعادة ضبط الفلتر.

14. زر FN

باستخدام هذا الزر فسوف يمكنك التنقل بين الوظائف التي تريد تحديدها. من خلال الضغط على هذا المفتاح، فسوف تبدأ الأيقونة، المراد تفعيل أو إيقاف تفعيل وظيفتها، ومؤشر هذه الأيقونة في الوميض. يتم إيقاف تفعيل زر FN ما لم يتم الضغط عليه لمدة 20 ثانية. أنت بحاجة إلى الضغط على هذا الزر لتغيير الوظائف مرة أخرى.

15. مؤشر السليزيوس

هو مؤشر لدرجات السليزيوس. عند تفعيل مؤشر لدرجات السليزيوس فسوف يتم عرض قيم ضبط الحرارة بوحدة السليزيوس وسوف تضيء الأيقونة ذات الصلة.

16. زر OK

بعد التنقل بين الوظائف باستخدام زر FN، عند إلغاء الوظيفة بالضغط على زر OK، فسوف تومض الأيقونة

تشغيل الجهاز

5.1 لوحة المؤشر

تسمح لك لوحة مؤشر التحكم في اللمس بضبط درجة الحرارة والتحكم في الوظائف الأخرى المتعلقة بالجهاز بدون فتح باب المنتج. فقط اضغط على الأزرار المناسبة لإعدادات الوظائف.

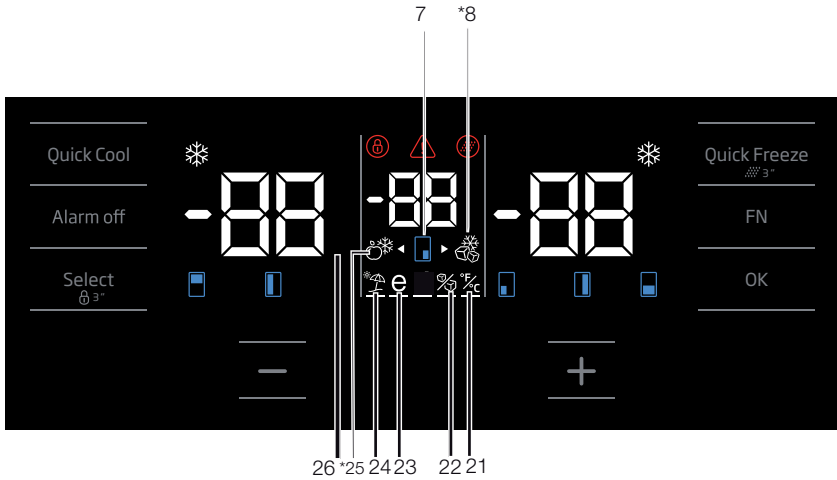
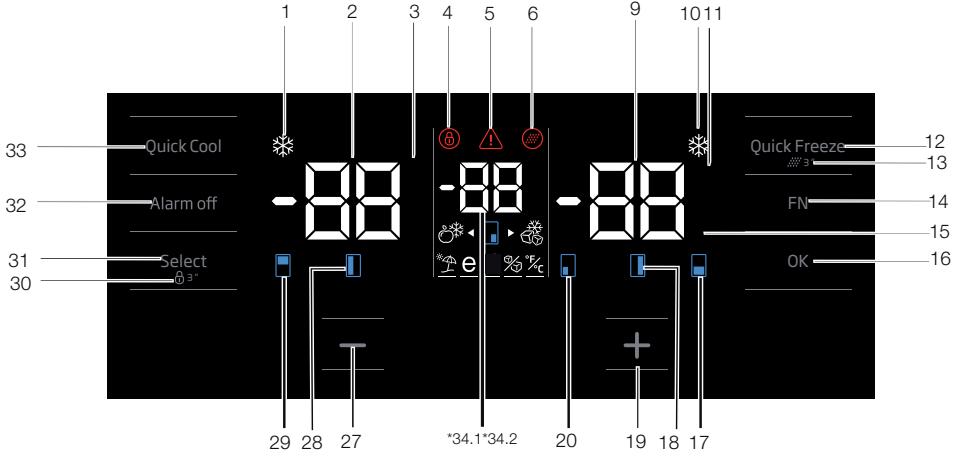

إن الأشكال الواردة في هذا الدليل عبارة عن رسومات بيانية وقد لا تتطابق تمامًا مع المنتج. إذا لم تكن هذه القطع واردة في هذا الجهاز الذي اشتريته، فهذا يعني أن هذه الأجزاء مناسبة لأنواع أخرى.



- قم بتشغيل الثلاجة دون وضع أي أطعمة بداخلها لمدة 6 ساعات ولا تقم بفتح الباب ما لم تكن هناك ضرورة.

سوف تسمع ضوضاء عند بدء عمل جهاز ضغط الهواء. قد تؤدي السوائل والغازات المنسربة من نظام التبريد إلى إحداث ضوضاء، حتى إن كان جهاز ضغط الهواء لا يعمل وهذا أمر طبيعي.



قد يكون ملمس الحواف الأمامية للثلاجة دافئاً. هذا شيء طبيعي. حيث تم تصميم هذه المناطق حتى تكون دافئة تجنباً للتكاثف.



4.1 أشياء يجب عملها لتوفير الطاقة

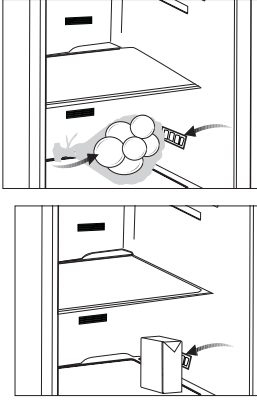

توصيل ثلاجتك بالأنظمة الموفرة للطاقة أمر خطير، حيث إنها يمكن أن تلحق الضرر بالمنتج.



- لا تترك أبواب الثلاجة مفتوحة لفترة طويلة.
- لا تضع الأطعمة أو الخضروات الساخنة في الثلاجة.
- لا تحمل الثلاجة بشكل زائد. سوف تنخفض كفاءة التبريد عند إعاقة دوران الهواء داخل المنتج.
- لا تضع الثلاجة في أماكن تتعرض لضوء الشمس المباشر. ركب المنتج على بعد 30 سم على الأقل بعيداً عن مصادر الحرارة مثل المواقد، والأفران، وقلب السخان والمواقد الغازية وعلى بعد 5 سم على الأقل بعيداً عن الأفران الكهربائية.
- يجب وضع الطعام في علب مغلقة داخل الثلاجة.
- لكي تستطيع تخزين الحد الأقصى للطعام في مقصورة الفريزر في ثلاجتك، يجب إزالة الدرج العلوي ووضعه أعلى الرف الزجاجي. تم تحديد استهلاك الطاقة المحدد على ثلاجتك بعد إزالة مكعبات الثلج والأدراج العلوية لتسمح بأقصى تحميل. ينصح بشدة باستخدام الأدراج السفلية في الفريزر والمقصورة متعددة المساحات أثناء التحميل.
- لا يجب حجب تدفق الهواء بوضع الأغذية أمام مراوح مقصورة الفريزر والمقصورة متعددة المساحات.
- يجب تحميل الأغذية مع وجود حد أدنى 5 سم أمام شبكة المروحة الواقية.
- إذابة التجمد عن الأطعمة المجمدة في غرفة الثلاجة يوفر الطاقة من ناحية ويحافظ على جودة الأطعمة.

4.3 الاستخدام الأولي

- قبل بدء استخدام المنتج، احرص على إجراء كافة التجهيزات وفقاً للتعليمات الواردة في قسمي "تعليمات هامة للسلامة والبيئة" و"التركيب".
- نظف الجزء الداخلي للثلاجة كما هو موصى به في قسم "الصيانة والتنظيف". قبل بدأ تشغيل الثلاجة، تحقق من أن المقصورة الداخلية جافة.
 - قم بتوصيل الثلاجة في مقبس مؤرض. إضاءة المقصورة الداخلية مشغلة عندما يكون باب الثلاجة مفتوحاً.

يجب أن تكون درجة الحرارة المحيطة للغرفة التي تضع فيها الثلاجة 10°C / 50°F على الأقل. ولا يُوصى بتشغيل الثلاجة في ظروف درجة حرارة أقل من ذلك تحقيقاً لكفاءتها.



يجب تنظيف الجزء الداخلي من الثلاجة بعناية.





إذا كنت بصدد تركيب مبردين جنباً إلى جنب، يجب المباعدة بينهما بمسافة 4 سم على الأقل.



4.2 توصيات لصندوق الأطعمة الطازجة

- تحقق من أن الطعام لا يلامس مستشعر درجة الحرارة داخل صندوق الأطعمة الطازجة. حتى يحتفظ صندوق الأطعمة الطازجة بدرجة الحرارة المثالية، يجب أن لا تعيق الأطعمة المستشعر.
- لا تضع الأطعمة أو الخضروات الساخنة في الثلاجة.

3.4 التوصيل الكهربائي

<p>تحذير: لا تقم بعمل الوصلات من خلال كابلات إطالة أو قوايس متعددة.</p>	
<p>تحذير: يجب أن يقوم مندوب خدمة معتمد باستبدال كابل الطاقة التالف.</p>	
<p>إذا كنت بصدد تركيب مبردين جنبًا إلى جنب، يجب المباعرة بينهما بمسافة 4 سم على الأقل.</p>	

- مجموعة المفصلات العليا مثبتة بواسطة 3 براغي.
- غطاء المفصلات مثبت بعد تركيب المقابس.
- ثم يتم شد غطاء المفصلات ببرغيين

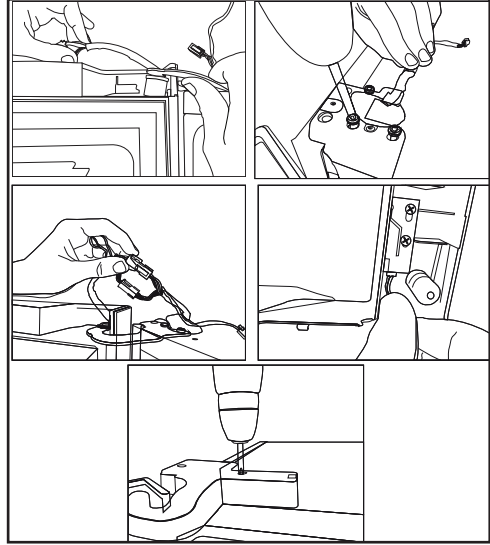

- لن تكون شركتنا مسؤولة عن أي تلف يحدث نتيجة استخدام المنتج بدون التأريض والتوصيل الكهربائي وفقاً للوائح المحلية.
- يجب أن يكون قابس كابل الطاقة في مكان قريب من مكان التركيب.
- لا تقم بتمديد الكابلات أو المخارج المتعددة اللاسلكية بين منتجك والخرج الجداري.

لغرض ضبط الأبواب رأسيًا،

حرر صامولة التثبيت الموجودة في القاعدة.

قم بتدوير صامولة الضبط بما يتوافق مع موضع الباب (في اتجاه/عكس اتجاه عقارب الساعة).

أحكام ربط صامولة التثبيت لغرض تثبيت الموضع.

لغرض ضبط الأبواب في مستوى أفقي،

حرر صامولة التثبيت الموجودة بالأعلى.

قم بتدوير صامولة الضبط الجانبية بما يتوافق مع موضع الباب (في اتجاه/عكس اتجاه عقارب الساعة).

أحكام ربط صامولة التثبيت الموجودة بالأعلى لغرض تثبيت الموضع.

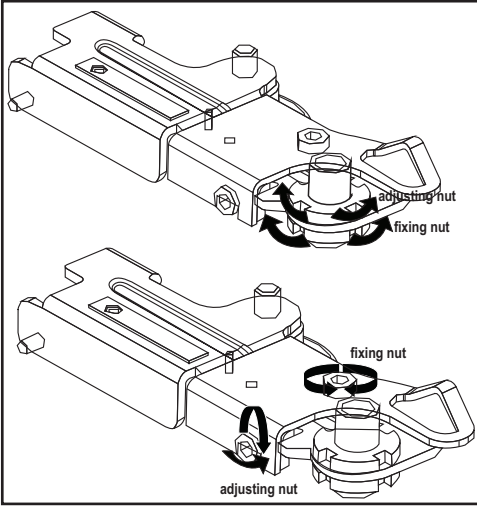
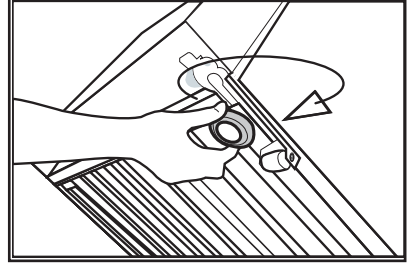
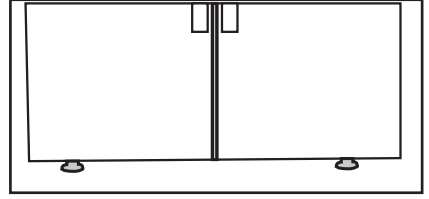

3.1 موضع التركيب المناسب

اتصل بمركز خدمة معتمد لتركيب الجهاز. حتى يمكن تحضير المنتج للاستخدام فارجع إلى المعلومات الواردة في دليل المستخدم هذا وتحقق من أن التوصيلات الكهربائية والمائية سليمة. إن لم يكن الأمر كذلك، فقم بالاتصال بكهربائي مؤهل للقيام بكافة التجهيزات اللازمة.

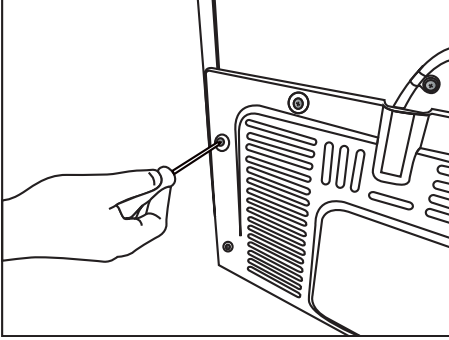

2. ادخل الطرفين البلاستيكيين داخل فتحة التهوية الخلفية كما هو موضح في الشكل.

تحذير: لن تكون الشركة المصنعة مسؤولة عن التلف الذي يحدث نتيجة إجراء أعمال التركيب والصيانة من قبل أشخاص غير معتمدين.



تحذير: لا يجوز توصيل قابس الجهاز بالكهرباء أثناء التركيب. وإلا، قد يكون هناك خطر الوفاة أو الإصابات الخطيرة!



تحذير: إذا كان خلوص الباب في الغرفة غير كافٍ في موضع تركيب الجهاز بدرجة تمنع تمرير الجهاز، فأخلع باب الغرفة وقم بتمرير الجهاز عبر الباب من خلال تدويره إلى الجوانب؛ فإذا لم ينجح ذلك، اتصل بمركز الخدمة المعتمد.



- ضع المنتج على سطح مستو لمنع الحركة المفاجئة.
- قم بتركيب الجهاز على مسافة لا تقل عن 30 سم من مصادر الحرارة، مثل المواقد والسخانات والأفران وعلى مسافة لا تقل عن 5 سم من الأفران الكهربائية.
- لا يجوز أن يتعرض الجهاز لضوء الشمس المباشر ويحفظ في أماكن رطبة.
- يجب أن تتوفر التهوية المناسبة حول المنتج للحصول على تشغيل يتسم بالكفاءة. إذا كان سيتم وضع المنتج في تجويف داخل الحائط، فأحرص على ترك مسافة 5 سم على الأقل بين السقف والحوائط الجانبية.
- لا يتم بتركيب الجهاز في أماكن تقل فيها درجة الحرارة عن 5°م.

3.2 تركيب الأسافين البلاستيكية

يتم استخدام الأسافين البلاستيكية الموردة مع الجهاز لإيجاد مسافة لتدوير الهواء بين المنتج والحائط الخلفي.

1. لتركيب الأسافين، أخلع البراغي الموجودة على الجهاز واستخدم البراغي الموردة مع الأسافين.

3.3 ضبط الأقدام

إذا كان المنتج غير متزن بعد عملية التركيب، فاضبط القدم على المقدمة بعد تدويرها لليمين أو اليسار. * إذا لم يكن منتجك يحتوي على مقصورة المشروبات أو ليس له باب زجاجي، فمنتجك ليس به حوامل قابلة للتعديل، ولكنه يحتوي على حوامل ثابتة.

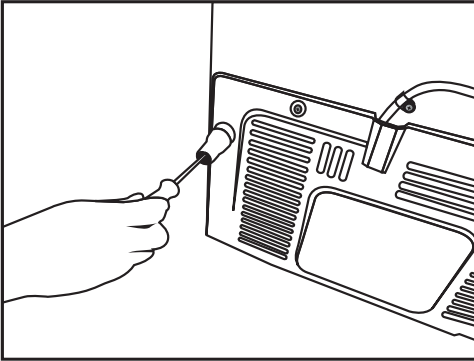

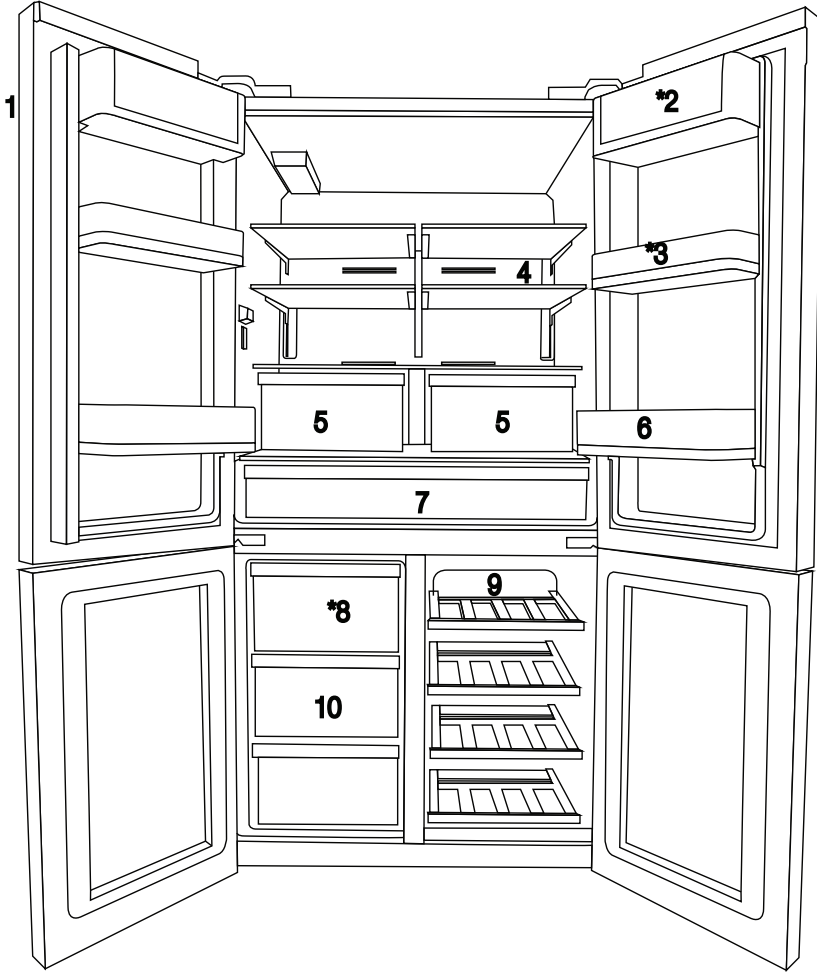

- 1- لوحة التحكم والمؤشرات
 - 2- قسم الزيت والجبن
 - 3- تحريك رف الباب 70 ملم
 - 4- رف صندوق الثلجة الزجاجي
 - 5- مقصورة الطعام الطازج بصندوق الثلجة
 - 6- جالون رف الباب
 - 7- حيز التبريد
 - 8- درج صندوق الثلج
 - 9- رف الصندوق الزجاجي متعدد المساحات/ المبرد
 - 10- أدراج مقصورة الفريزر
- يرايخا ***

إن الأشكال الواردة في هذا الدليل عبارة عن رسومات بيانية وقد لا تتطابق تمامًا مع المنتج. إذا لم تكن هذه القطع واردة في هذا الجهاز الذي اشتريته، فهذا يعني أن هذه الأجزاء مناسبة لأنواع أخرى.



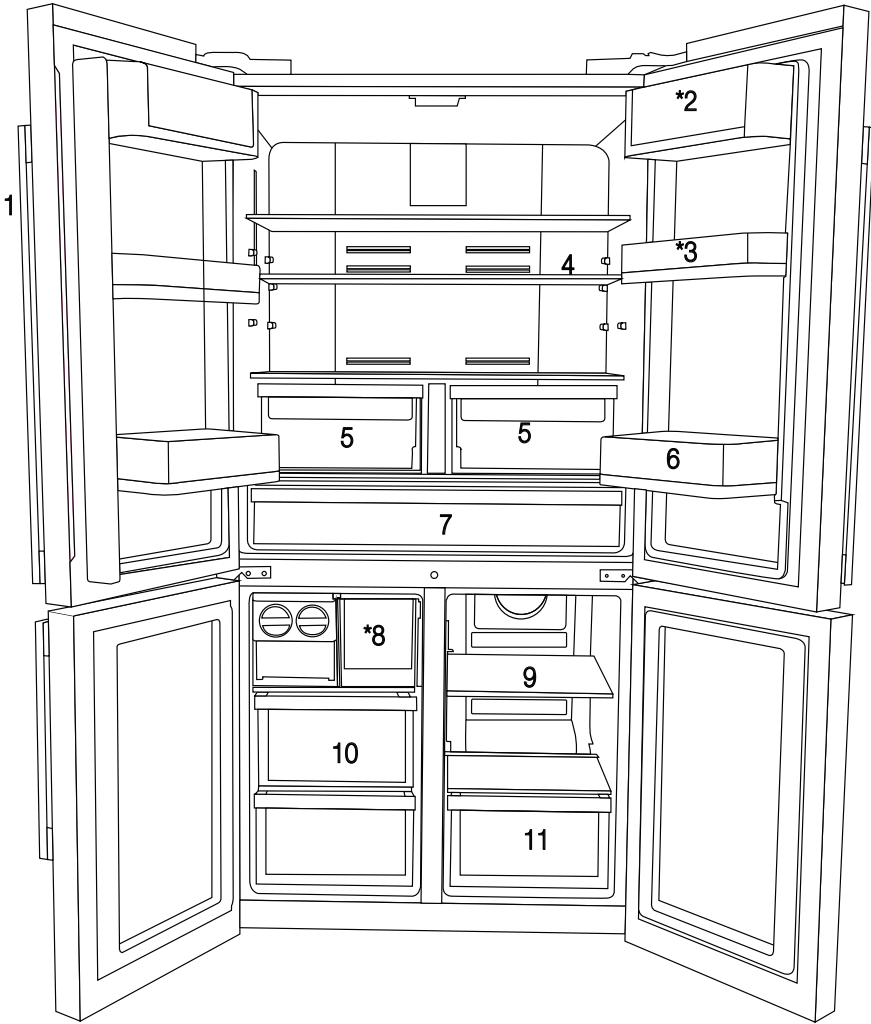

- | | |
|--|--|
| 1- لوحة التحكم والمؤشرات | 7- حيز التبريد |
| 2- قسم الزيت والحبن | 8- درج صندوق الثلج |
| 3- تحريك رف الباب 70 ملم | 9- رف الصندوق الزجاجي متعدد المساحات/ المبرد |
| 4- رف صندوق الثلاجة الزجاجي | 10- أدراج مقصورة الفريزر |
| 5- مقصورة الطعام الطازج بصندوق الثلاجة | 11- أدراج مقصورة المنطقة المتعددة |
| 6- جالون رف الباب | |

يرايثا *

إن الأشكال الواردة في هذا الدليل عبارة عن رسومات بيانية وقد لا تتطابق تمامًا مع المنتج. إذا لم تكن هذه القطع واردة في هذا الجهاز الذي اشتريته، فهذا يعني أن هذه الأجزاء مناسبة لأنواع أخرى.



1.3. الاستخدام المخصص

- هذا المنتج مصمم للاستخدام المنزلي. وهو غير ملائم للاستخدام التجاري أو العام.
- يجب استخدام الجهاز لتخزين الطعام والشراب فقط.
- لا تترك المواد الحساسة التي تتطلب درجات حرارة تحت السيطرة في الثلاجة (اللقاحات، الأدوية الحساسة للحرارة، اللوازم الطبية، الخ).
- لا يتحمل المصنع أية مسؤولية عن أي ضرر بسبب سوء الاستعمال أو التعامل.
- سيتم توفير قطع غيار أصلية لمدة 10 أعوامًا، بعد تاريخ الشراء المنتج

1.4. سلامة الأطفال

- احتفظ بمواد التغليف بعيدا عن متناول الأطفال.
- لا تسمح للأطفال بالعبث بالجهاز.
- إذا كان لباب الجهاز قفل، احتفظ بالمفتاح بعيدا عن متناول الأطفال.
- لا تمثل للتوجيهات الخاصة بنفايات الأجهزة الإلكترونية والكهربائية والتخلص منها:

هذا المنتج متوافق مع توجيهات

(EU WEEE (2012/19/EU).

يحمل هذا المنتج رمز تصنيف التخلق

من الأجهزة الكهربائية والإلكترونية

(WEEE). تم تصنيع هذا المنتج بقطع

ومواد عالية الجودة يمكن إعادة استخدامها

وهي مناسبة لإعادة التدوير. لا تتخلص

من المنتجات التالفة مع النفايات المنزلية العادية والأخرى عند انتهاء عمر الجهاز. بل يجب أخذه إلى مركز التجميع لتدوير الأجهزة الكهربائية والإلكترونية. يرجى استشارة السلطات المحلية لمعرفة مراكز التجميع.

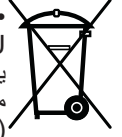

1.5. الامتثال لتوجيهات حظر المواد الخطرة:

- هذا المنتج متوافق مع توجيهات EU WEEE (2011/65/EU). وهو لا يحتوي على مواد ضارة أو محظورة محددة في التوجيهات.

1.6. معلومات الغلاف

- تم تصنيع مواد تغليف المنتج من مواد قابلة لإعادة التدوير طبقاً لأنظمة البيئة الوطنية. لا تتخلص من مواد التغليف مع النفايات المنزلية وغيرها. قم بنقلها إلى نقاط تجميع مواد التغليف المحددة من قبل السلطات المحلية.

- مماثلة من الثلجة. سيؤدي ذلك إلى سقوط الجهاز وتضرر أجزائه.
- احذر أن يعلق كبل الطاقة.

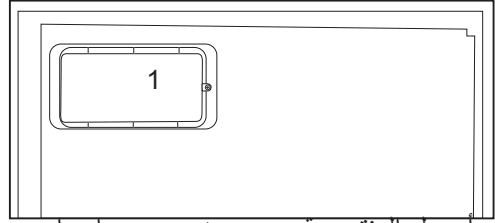
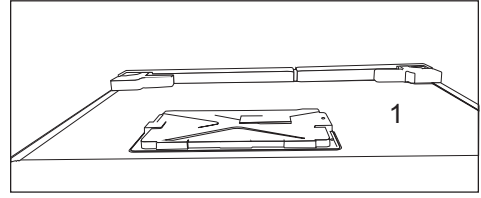
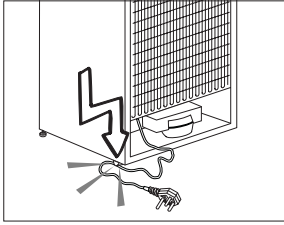

1.1.2 تحذير HC

- إذا كان المنتج يشتمل على نظام تبريد باستخدام غاز R600a ، احذر حتى تتجنب أضرار نظام التبريد وأنبوبه أثناء استخدام الجهاز وتحريكه. هذا الغاز سريع الاشتعال. إذا تعرض نظام التبريد للتلف، أبعاد الجهاز عن مصادر الحريق وقم بتهوية الغرفة فوراً.

يشير الملصق على الجهة الداخلية اليسرى إلى نوع الغاز المستعمل في المنتج.



- أوصل المنتج بمقبس مؤرض. يجب إجراء التأسيس بواسطة فني كهرباء مؤهل.
- إذا كان الجهاز يحتوي على مصابيح من نوع LED ، اتصل بخدمة الصيانة المعتمدة لاستبدالها أو اتصل بها في حال حدوث أية مشاكل.
- لا تلمس الأطعمة المجمدة بأيدي مبتلة! فقد تلتصق بيديك!

1.1.2 للموديلات

المحتوية على موزع ماء

- يجب أن يكون ضغط مدخل الماء البارد 90psi كحد أقصى (620 kPa). إذا تجاوز ضغط الماء 80 550 (kPa)، استخدم صمام حد الضغط في نظامك الرئيسي. إذا كنت لا تعلم كيف تفحص ضغط الماء الخاص بك، اطلب المساعدة من سمكري متخصص.
- إذا ظهر خطر تأثير الطرق المائي أثناء التركيب، استخدم معدات منع الطرق المائي في التركيب دائماً. استشر سمكري متخصص إن لم تكن متأكداً من عدم وجود تأثير للطرق المائي في التركيب.
- لا تركبه على مدخل الماء الساخن. يجب أخذ الحيطة من خطر تجمد الخراطيم. يجب أن تكون درجة حرارة الماء 33 ف (0.6 م) كحد أدنى و100 ف (38 م) كحد أقصى.
- استعمل ماء الشرب فقط.

- لا تخزين العبوات الزجاجية أو علب المشروبات في حجرة المجمد. فقد تنفجر!
- ضع السوائل بوضع رأسي بعد إغلاق الغطاء بإحكام.
- لا ترش المواد سريعة الاشتعال قرب الجهاز، فقد يحترق أو ينفجر.
- لا تحتفظ بالمواد سريعة الاشتعال والمنتجات المحتوية على غاز سريع الاشتعال (مواد الرش، الخ) في الثلجة.
- لا تضع مستوعبات السوائل على الجهاز. قد يتسبب رش الماء على جزء كهربائي بصدمة كهربائية أو خطر الحريق.
- يؤدي تعريض المنتج للمطر والثلج وأشعة الشمس والرياح إلى أضرار كهربائية. عند تغيير مكان الجهاز، لا تسحبه من مقبض الباب. فقد ينفك المقبض.
- احذر لكي لا يعلق أي جزء من يدك أو جسمك في أية أجزاء متحركة داخل الجهاز.
- لا تطأ أو تتكئ على الباب والجوارير وأجزاء

- أماكن المبيت والإفطار:

- عمليات التموين والتطبيقات المماثلة في غيرمحلات التجزئة.

1.1. السلامة العامة

- لا يجوز استخدام هذا الجهاز بواسطة أشخاص يعانون من عجز بدني أو حسي أو عقلي، دون معرفة وخبرة كافية أو بواسطة الأطفال. يمكن استخدام الجهاز من قبل هؤلاء الأشخاص فقط تحت إشراف وتوجيه شخص مسؤول عن سلامتهم. لا يجب السماح للأطفال باللعب بهذا الجهاز.
- في حال حدوث عطل، افصل الجهاز عن الكهرباء.
- بعد فصله عن الكهرباء، انتظر 5 دقائق على الأقل قبل توصيله مرة أخرى. افصل الجهاز عن الكهرباء في حال عدم الاستعمال. لا تلمس القابس بأيدي مبتلة! لا تسحب الكبل لنزعه من الكهرباء، امسك القابس دائما.
- امسح رأس قابل الطاقة بقماشة ناشفة قبل نزعه من الكهرباء.
- لا توصل الثلاثة بالكهرباء إذا كان المقبس رخوا.
- افصل المنتج أثناء التركيب والصيانة والتنظيف والتصلح.
- إذا كنت لا تتوي استخدام المنتج لفترة معينة، افصله عن الكهرباء وأخرج أي طعام منه.
- لا تستعمل مواد التنظيف البخار لتنظيف الثلجة وإذابة الجليد داخلها. قد يتلامس البخار مع المناطق المكهربة ويتسبب بقصر الدائرة الكهربائية أو الصدمة الكهربائية!
- لا تغسل المنتج برش الماء أو سكه عليه! خطر الصدمة الكهربائية!
- إذا حدث عطل، لا تستخدم المنتج فقد يتسبب ذلك بصدمة كهربائية. اتصل بخدمة الصيانة المعتمدة قبل القيام بأي شيء.
- لا تستخدم الجهاز إذا كان القسم الموجود على سطح الجهاز أو على ظهره الذي يحوي ألواح إلكترونية مطبوعة في الداخل مفتوحا (غطاء لوح الدائرة الإلكترونية المطبوعة) (1).

يوضح هذا الجزء تعليمات السلامة اللازمة لمنع خطر الإصابة والضرر المادي. يؤدي الإخفاق في التقيد بهذه التعليمات إلى بطلان جميع ضمانات الجهاز.

الغرض المخصص

تحذير: حافظ على فتحات التهوية في تجويف الجهاز أو في البنية المدمجة خالية من الانسداد.	
تحذير: لا تستخدم الأجهزة الميكانيكية أو الوسائل الأخرى لتسريع عملية إزالة الصقيع. غير تلك التي يوصي بها المصنع.	
تحذير: لا تتلف الدائرة الكهربائية لمادة التبريد.	
تحذير: لا تستخدم الأجهزة الكهربائية في حجرة المؤن في الجهاز إلا إذا كانت من النوع الذي يوصي بها المصنع.	
تحذير: لا تقم بتخزين المواد المتفجرة مثل علب الأيروسول حيث تحتوي تلك العلب على مواد قابلة للاشتعال.	

هذا الجهاز مصمم للاستخدام المنزلي والتطبيقات المماثلة مثل

- مناطق كادر الطبخ في المتاجر والمكاتب وبيئات العمل الأخرى:

- المزارع والنزلاء في الفنادق وفنادق الطرق والبيئات السكنية المماثلة: أماكن المبيت والإفطار:

13	5 تشغيل الجهاز	3	1 تعليمات السلامة والبيئة
13	5.1 لوحة المؤشر	6	2 ثلاثتك
17	5.2 لوحة المؤشر	7	2 ثلاثتك
19	5.3 تجميد الأطعمة الطازجة	8	3 التركيب
19	5.4 توصيات بخصوص حفظ الأطعمة المجمدة	8	3.1 موضع التركيب المناسب
19	5.5 معلومات عن التجميد	8	3.2 تركيب الأسافين البلاستيكية
20	5.6 وضع الأطعمة	8	3.3* ضبط الأقدام
20	5.7 تحذير فتح الباب	10	3.4 التوصيل الكهربائي
21	5.8 المصباح الداخلي	11	4 التحضير
21	5.9 حيز التبريد	11	4.1 أشياء يجب عملها لتوفير الطاقة
21	5.10 مقصورة الطعام الطازج	11	4.2 توصيات لصندوق الأطعمة الطازجة
21	5.11 درج التحكم بالرطوبة	11	4.3 الاستخدام الأولي
21	(FreSHelf)		
21	5.12 درج البيض		
21	5.13 الجزء الدوار الأوسط		
22	5.14 صندوق تخزين ذو تبريد متحكم فيه		
22	5.15 مصباح أزرق		
22	5.16 فلتر الروائح		
23	5.17 خزانة تعتيق العصائر		
25	5.18 استخدام موزع المياه الداخلي		
25	(*) في بعض الطُرُز		
25	5.19 بالنسبة لاستخدام موزع المياه		
26	5.20 درج الثلج		
26	5.21 وحدة صنع الثلج وصندوق تخزين الثلج		
27	6 والصيانة		
28	7 استكشاف الأعطال وإصلاحها		

يرجى قراءة دليل المستخدم هذا أولاً!

عميلنا العزيز الغالي،

نأمل أن هذا المنتج والذي تم إنتاجه في مصانع حديثة وفحصه بإجراءات صارمة لرقابة الجودة سيقدم لكم خدمة فعالة.

سيساعدك دليل المستخدم على استخدام المنتج بسرعة وبطريقة آمنة.

- تأكد من قراءة تعليمات السلامة.
 - احتفظ بهذا الدليل في مكان يسهل الوصول إليه عند الحاجة إليه في المستقبل.
 - اقرأ المستندات الأخرى المرفقة مع المنتج.
 - الجهة المصنعة تحتفظ بحق إجراء تعديلات على المنتج.
- تذكر أن دليل المستخدم هذا ينطبق على العديد من الموديلات الأخرى.

شرح الرموز

يتم استخدام الرموز التالية في هذا الدليل:

معلومات مهمة وإرشادات مفيدة.	
خطر الإصابة وتلف الممتلكات.	
خطر من التعرض لصدمة كهربائية.	
تم تصنيع مواد التغليف الخاصة بهذا المنتج من مواد قابلة لإعادة التصنيع وفقاً للوائح البيئية المحلية الخاصة بنا.	

الثلاجة

دليل المستخدم

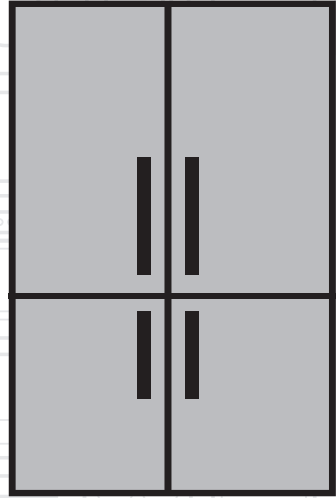

AR |

beko



57 9649 0000/AE
EN-AR



www.beko.com