

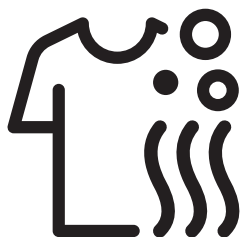

## Lavatrice - Asciugatrice

Manuale Utente



HITV 8736B0 HT



## Leggere prima il manuale utente!

Gentile cliente,

Grazie per avere scelto un prodotto Beko. Ci auguriamo che questo prodotto, realizzato con tecnologia di alta qualità e di ultima generazione, le offrirà le migliori prestazioni. Pertanto, la preghiamo di leggere con attenzione l'intero manuale utente e tutti gli altri documenti allegati prima di usare il prodotto e di conservarli come riferimento per usi futuri. Se si cede il prodotto a qualcuno, consegnare anche il manuale utente. Seguire tutte le avvertenze e le informazioni del manuale utente. Nel presente manuale utente sono utilizzati i seguenti simboli:



### INFORMAZIONI

- Importanti informazioni o suggerimenti utili riguardo all'utilizzo.



- Leggere il manuale utente.



- I materiali di imballaggio del prodotto sono realizzati da materiali riciclabili, in base alle norme vigenti.
- Non smaltire i materiali di imballaggio con i rifiuti domestici o con altri rifiuti. Portarli presso i punti di raccolta del materiale di imballaggio previsti dalle autorità locali.



- Allergy UK è il marchio della British Allergy Association (Associazione Britannica Allergie). La loro principale garanzia è il "marchio di approvazione". Un prodotto con questo logo garantisce la sicurezza che il prodotto è stato scientificamente testato, per provare l'efficienza nella riduzione/eliminazione di allergeni negli ambienti in cui si trovano soggetti asmatici o affetti da allergie, o che il contenuto di allergeni/prodotti chimici dei prodotti è stato ridotto in misura significativa.



### PERICOLO!

- Avvertenza per shock elettrico.



### PERICOLO!

- Avvertenza per peso prodotto



### PERICOLO!

- Avvertenza per rischio incendio.



### ATTENZIONE!

- Avvertenza per situazioni rischiose per la vita e la proprietà.



### PRECAUZIONI!

- Precauzioni da adottare.



# 1 Istruzioni importanti per la sicurezza e l'ambiente

Questa sezione contiene istruzioni sulla sicurezza che aiutano a proteggere dal rischio di lesioni personali o danni alla proprietà. La mancata osservanza di queste istruzioni rende la garanzia priva di validità.

## 1.1 Sicurezza generale



### ATTENZIONE!

- Questo elettrodomestico può essere utilizzato da bambini di età superiore a 8 anni e da persone le cui capacità fisiche, sensoriali e mentali non sono pienamente sviluppate o che mancano di esperienza e conoscenza sempre che ricevano supervisione o formazione sull'uso sicuro dell'elettrodomestico e sui rischi che comporta. I bambini non devono giocare con l'apparecchio. Le operazioni di pulizia e manutenzione non devono essere eseguite da bambini a meno che non ricevano supervisione. I bambini di età inferiore a 3 anni devono essere tenuti a distanza dall'elettrodomestico, a meno che non siano costantemente sorvegliati.



### AVVERTENZA!

- Non mettere mai l'elettrodomestico su un pavimento coperto da tappeto. Altrimenti la mancanza di aria sotto l'elettrodomestico provocherà il surriscaldamento delle parti elettriche. Ciò può provocare malfunzionamenti dell'elettrodomestico.



### INFORMAZIONI

- Le procedure di installazione devono sempre essere effettuate da persone competenti. Il produttore non sarà ritenuto responsabile per danni che possono derivare da procedure eseguite da persone non autorizzate.



### AVVERTENZA!

- Se il prodotto sarà utilizzato all'interno di un armadio/alloggiamento/modulo e se l'apertura non è sufficiente, si raccomanda di tenere gli sportelli di armadio/alloggiamento/modulo aperti durante il processo per assicurare una sufficiente circolazione dell'aria.

## 1.1.1 Sicurezza elettrica



### PERICOLO!

- Se l'elettrodomestico presenta un guasto, non deve essere utilizzato, a meno che non sia riparato da un agente autorizzato per l'assistenza. C'è il rischio di shock elettrico!
- Non lavare mai l'elettrodomestico versando o cospargendo acqua su di esso! C'è il rischio di shock elettrico!

## 1.1.2 Sicurezza dell'apparecchio



### ATTENZIONE!

- Se il cavo elettrico è danneggiato, deve essere sostituito dal produttore, dall'assistente post-vendita o una persona con qualifica simile (preferibilmente un elettricista) o qualcuno designato dall'importatore, per evitare possibili rischi.



### AVVERTENZA!

- Scollegare l'elettrodomestico quando non è in uso.
- Non toccare mai la spina con le mani bagnate! Non scollegare mai tirando dal cavo, estrarre sempre tirando dalla spina.
- Scollegare l'elettrodomestico durante le procedure di installazione, manutenzione, pulizia e riparazione.
- Non eseguire collegamenti usando prolunghe o spine multiple.



### INFORMAZIONI

- L'elettrodomestico è progettato per riprendere a funzionare in caso di ripristino di corrente dopo un guasto elettrico. Se si desidera annullare il programma, vedere la sezione "Annullamento del programma".



### PERICOLO!

- Non aprire mai lo sportello né togliere il filtro mentre vi è ancora dell'acqua nel cestello. Diversamente, si verifica il rischio di allagamenti e lesioni provocate dall'acqua calda.



### ATTENZIONE!

- L'alimentazione dell'acqua e i flessibili di scarico devono essere montati in modo sicuro e restare privi di danni. Altrimenti c'è il rischio di perdite di acqua.



### AVVERTENZA!

- Il prodotto va utilizzato senza rimuovere il ripiano superiore.



## INFORMAZIONI

- Non forzare per aprire lo sportello di carico bloccato. Lo sportello si apre immediatamente al termine del ciclo di lavaggio. Se la macchina non si è sufficientemente raffreddata al termine del programma, non è possibile aprire lo sportello di carico. Attendere il raffreddamento dell'elettrodomestico. Se lo sportello non si apre, applicare le soluzioni fornite per l'errore "Lo sportello di carico non può essere aperto" nella sezione Ricerca e risoluzione dei problemi. Non forzare l'apertura dello sportello di carico. Lo sportello e il meccanismo di blocco potrebbero danneggiarsi.
- Nella posizione in cui verrà installato l'elettrodomestico, non devono esserci sportelli con un blocco, bullone o cardine che impediscano la completa apertura dello sportello di carico.
- Seguire le istruzioni sulle etichette dei tessuti e sulla confezione del detersivo.
- Usare solo detersivi, ammorbidenti e additivi adatti alle lavatrici.
- Non installare né lasciare l'apparecchio in luoghi in cui possa essere esposto agli agenti atmosferici.
- Non giocare con gli elementi di controllo dell'elettrodomestico.



## INFORMAZIONI

- Nel caso in cui sia richiesta una protezione termica non auto-resettante al fine di conformarsi allo standard, le istruzioni per gli apparecchi dotati di una protezione termica non auto-resettata e resettabile scollegando la rete di alimentazione dovranno contenere quanto segue:  
**ATTENZIONE:** Al fine di evitare pericoli derivanti da un reset accidentale della protezione termica, l'apparecchio non deve essere alimentato mediante un dispositivo di interruzione esterno, come un timer, oppure collegato a un circuito acceso e spento con regolarità dall'utenza.

### 1.1.3 Avvertenze per l'asciugatura



#### PERICOLO!

- I capi che vengono precedentemente lavati e puliti, sporcati o macchiati di benzina, solventi per lavaggio a secco o altre sostanze infiammabili o esplosive, non devono essere asciugati nella macchina, in quanto rilasciano vapori infiammabili o esplosivi. Altrimenti, potrebbe esserci il rischio di incendio.
- I capi sporcati di olio vegetale, alcol, benzina, gasolio, smacchiatore, trementina, cera o solvente per la rimozione della cera devono essere lavati con acqua calda e una grande quantità di detergente prima dell'asciugatura. Altrimenti, potrebbe esserci il rischio di incendio.
- La gommapiuma (lattice), le cuffie da doccia, i tessuti impermeabili, gli indumenti e i cuscini con rinforzati in gomma/in gommapiuma non devono essere asciugati con funzione di asciugatura. Altrimenti, potrebbe esserci il rischio di incendio.
- Se si utilizzano sfere per il lavaggio, misurini o cestelli per il bucato nella macchina, tali prodotti potrebbero fondersi durante il processo di asciugatura. Se si seleziona la funzione di asciugatura, non utilizzare tali prodotti. Altrimenti, potrebbe esserci il rischio di incendio.
- Se si utilizzano agenti chimici industriali per la pulizia, non utilizzare la funzione di asciugatura. Altrimenti, potrebbe esserci il rischio di incendio.



#### PERICOLO!

- Non toccare il vetro dello sportello di carico a mani nude dopo l'asciugatura. Ciò comporta rischio di bruciature.
- Vi è un'ultima fase, ovvero il raffreddamento, per mantenere i capi a una certa temperatura e assicurare che non vengano danneggiati. Si potrebbe essere esposti al vapore molto caldo se lo sportello viene aperto prima che il raffreddamento sia completato. Ciò comporta rischio di ustioni.
- Se i programmi di asciugatura vengono interrotti (a seguito dell'annullamento del programma o di un guasto di alimentazione) gli indumenti all'interno della macchina potrebbero essere molto caldi. Prestare attenzione.



### ATTENZIONE!

- Non arrestare l'apparecchio prima che il programma di asciugatura sia completo. Se è necessario farlo, rimuovere tutti i capi, riporli in un luogo appropriato e aspettare che si asciughino.
- L'elettrodomestico è progettato per funzionare a temperature tra 0°C e +35°C.
- Le temperature ambiente tra 15°C e +25°C sono temperature ideali per l'elettrodomestico.
- Non permettere che gli animali domestici si introducano all'interno dell'elettrodomestico. Controllare l'interno dell'elettrodomestico prima dell'utilizzo.
- Non sovraccaricare la macchina per l'asciugatura. Osservare le quantità massime di carico specificate per l'asciugatura.



### AVVERTENZA!

- Si può utilizzare la lavasciuga soltanto per il lavaggio, soltanto per l'asciugatura o sia per il lavaggio che per l'asciugatura. La macchina non deve essere utilizzata soltanto per l'asciugatura di capi umidi per periodi di tempo prolungati. Quando si utilizza la macchina soltanto per l'asciugatura, eseguire un programma di lavaggio con la macchina scarica dopo 15 cicli di asciugatura.
- Prima di carica la macchina, controllare ogni capo e assicurarsi che non contenga accendini, monete, oggetti in metallo, aghi, ecc. al suo interno o nelle tasche.
- La biancheria intima con supporti di metallo non deve essere asciugata nella macchina. I supporti di metallo potrebbero fuoriuscire durante il processo di asciugatura e causare danni alla macchina. Inserirli all'interno di un sacchetto di lavaggio o di una federa.
- Non utilizzare la macchina per asciugare capi di grandi dimensioni quali tende in tulle, tende, lenzuola, coperte, tappeti. Il bucato potrebbe danneggiarsi.



### AVVERTENZA!

- Non utilizzare la macchina per asciugare capi in pelle o capi che contengono pelle (come etichette in pelle sui jeans). Il colore delle parti in pelle potrebbe alterare gli altri tessuti.
- Se vi è un problema che non è possibile risolvere utilizzando le informazioni date nella sezione di istruzioni per la sicurezza, spegnere la macchina e staccare la spina e contattare l'agente autorizzato per l'assistenza.



## INFORMAZIONI

- Non asciugare bucato non lavato nella lavasciuga.
- Non utilizzare ammorbidenti o agenti antistatici a meno che non sia consigliato dai produttori.
- I prodotti quali gli ammorbidenti devono essere utilizzati conformemente alle istruzioni del produttore.
- Non utilizzare la macchina per asciugare capi in seta, lana o capi delicati simili. Altrimenti i capi in lana possono restringersi e altri capi delicati possono danneggiarsi.
- Controllare i simboli sull'etichetta degli indumenti prima di lavarli e asciugarli.

## 1.2 Uso previsto



### INFORMAZIONI

- Questo elettrodomestico è progettato per un uso domestico. Non è adatto ad un uso commerciale e non deve essere usato al di là dell'uso previsto.
- L'elettrodomestico deve essere utilizzato per lavare, risciacquare o asciugare soltanto capi in tessuto che hanno il contrassegno pertinente.
- Il produttore declina ogni responsabilità che derivi da uso o trasporto non corretti.
- La durata di servizio del prodotto è di 10 anni. In questo periodo, i pezzi di ricambio originali saranno a disposizione per garantire il corretto funzionamento dell'elettrodomestico.
- L'apparecchio è concepito per un utilizzo domestico e per applicazioni simili, ad esempio:
  - zone cucina per lo staff in negozi, uffici e altri ambienti di lavoro;
  - case di campagna;
  - utilizzo da parte di clienti in hotel, motel e ambienti residenziali simili;
  - ambienti del tipo bed and breakfast;
  - zone comuni in condomini o lavanderie.



### 1.3 Sicurezza dei bambini



#### ATTENZIONE!

- I bambini di età inferiore a 3 anni devono essere tenuti a distanza dall'elettrodomestico, a meno che non siano costantemente sorvegliati.
- I materiali di imballaggio sono dannosi per i bambini. Tenere i materiali di imballaggio in un luogo sicuro lontano dalla portata dei bambini.



#### ATTENZIONE!

- I dispositivi elettrici sono pericolosi per i bambini. Tenere i bambini lontani dall'elettrodomestico mentre questo è in uso. Non lasciarli giocare con l'elettrodomestico. Usare il blocco bambini per evitare che i bambini possano interferire con il funzionamento dell'elettrodomestico.
- Non dimenticare di chiudere lo sportello di carico quando si esce dalla stanza in cui si trova l'elettrodomestico.
- Conservare tutti i detersivi e gli additivi in un posto sicuro fuori dalla portata dei bambini, chiudendo il coperchio del contenitore del detersivo o sigillando la confezione.

### 1.4 Conformità alla Direttiva RAEEE e smaltimento rifiuti

Questo elettrodomestico non contiene i materiali pericolosi e proibiti descritti nella "Direttiva sulla gestione dei rifiuti delle apparecchiature elettriche ed elettroniche".  
Conforme alla Direttiva RAEEE.

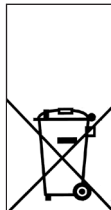

Questo elettrodomestico è stato realizzato con parti e materiali di alta qualità che possono essere riutilizzati e sono adatti ad essere riciclati. Non smaltire, quindi, l'elettrodomestico con i normali rifiuti domestici alla fine della sua vita di servizio. Portarlo a un punto di raccolta per il riciclo delle apparecchiature elettriche ed elettroniche. Consultare le autorità locali per conoscere il punto di raccolta più vicino.

Aiutare a proteggere l'ambiente e le risorse naturali riciclando gli elettrodomestici usati. Per la sicurezza dei bambini, prima di smaltire l'elettrodomestico, tagliare il cavo di alimentazione e rompere il meccanismo di blocco dello sportello in modo che non funzioni. Conforme alla direttiva RoHS:  
Questo apparecchio è conforme alla Direttiva RoHS n. 2011/65/EU. Non contiene materiali dannosi o proibiti indicati nella direttiva.

## 1.5 Informazioni sulla confezione

I materiali di imballaggio dell'apparecchio sono realizzati di materiali riciclabili secondo le nostre norme nazionali sull'ambiente. Non smaltire i materiali di imballaggio insieme ai normali rifiuti domestici. Portarli presso i punti di raccolta del materiale di imballaggio previsti dalle autorità locali.

## 2 La tua lavasciuga

### 2.1 Panoramica

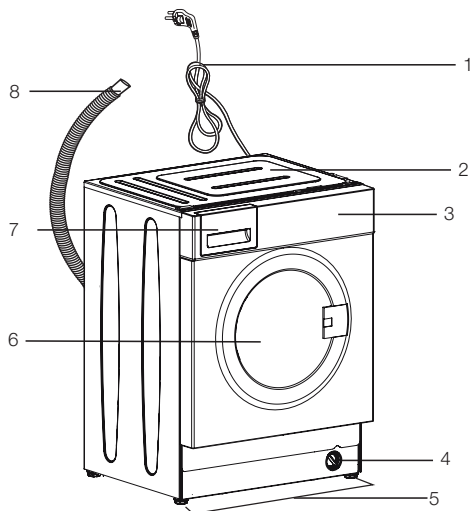

- 1- Cavo di alimentazione
- 2- Pannello superiore
- 3- Pannello di controllo
- 4- Copertura filtro
- 5- Piedini regolabili
- 6- Sportello di carico
- 7 - Cassetto del detersivo
- 8- Flessibile di scarico dell'acqua

## 2.2 Contenuto della confezione



Cavo di alimentazione



Flessibile di scarico dell'acqua

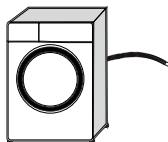

Bulloni di transito

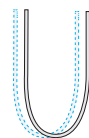
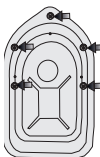

Flessibile di ingresso dell'acqua dalla rete

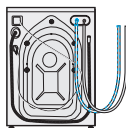

Manuale utente



Gruppo tappo di plastica



- Le illustrazioni contenute in questa guida sono schematiche e potrebbero non corrispondere esattamente all'elettrodomestico in uso.

## 2.3 Specifiche tecniche

Costruttore	Beko
Modello	HITV 8736B0 HT 7162546100
Velocità di centrifugazione (gpm)	1400
Lavaggio Capacità (cotone) kg	8
Asciugatura Capacità (cotone) kg	5
Incassata	sì
Altezza (cm)	82
Larghezza (cm)	60
Profondità (cm)	55
Ingresso acqua singolo / ingresso acqua doppio	• / -
• Disponibile	
Elettricità in ingresso (V/Hz)	230 V / 50Hz
Corrente totale (A)	10
Energia totale (W)	2200
Codice modello principale	1420



### INFORMAZIONI

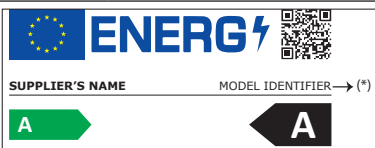

Le informazioni di modello come memorizzate nel database del prodotto possono essere recuperate accedendo al seguente sito web e cercando l'identificativo del proprio modello (\*) visibile sull'etichetta energia.

<https://eprel.ec.europa.eu/>

### Tabella simboli

## 3 Installazione

Per rendere il prodotto pronto per l'utilizzo, visionare le informazioni del manuale utente e assicurarsi che l'elettricità, la fornitura di acqua e i sistemi di scarico dell'acqua siano appropriati. Se non lo sono, chiamare un tecnico e un idraulico qualificati per eseguire tutte le regolazioni necessarie.



### PERICOLO!

- Assicurarsi che l'installazione e i collegamenti elettrici del prodotto siano eseguiti da persone competenti. Il produttore non sarà ritenuto responsabile per danni che possono derivare da procedure eseguite da persone non autorizzate.



### PERICOLO!

- Il prodotto è troppo pesante per essere trasportato da una persona sola.



### ATTENZIONE!

- Prima della installazione, ispezionare visivamente l'elettrodomestico per rilevare la presenza di eventuali difetti. Se è così, non farlo installare. Gli apparecchi danneggiati rappresentano un rischio per la sicurezza.



### PRECAUZIONI!

- La preparazione del luogo e le installazioni elettriche, idriche e dell'acqua di scarico sul luogo della installazione sono una responsabilità del cliente.
- Assicurarsi che i flessibili di ingresso e scarico dell'acqua nonché il cavo di alimentazione non siano piegati, schiacciati o strappati quando si riposiziona l'elettrodomestico dopo le procedure di installazione o pulizia.

## 3.1 Posizione adeguata di montaggio

- Posizionare l'elettrodomestico su una superficie solida e uniforme. Non collocarlo su un tappeto o su superfici alte impilate o simili.
- Non posizionare il prodotto vicino al bordo se vi sono gradini sul pavimento. Non collocare il prodotto su una piattaforma.
- Non posizionare l'elettrodomestico sul cavo di alimentazione.
- Non installare l'elettrodomestico in ambienti dove la temperatura può scendere al di sotto di 0°C. (Vedere le Avvertenze per l'Asciugatura)
- Si raccomanda di lasciare uno spazio vuoto su entrambi i lati della macchina per ridurre le vibrazioni e il rumore.
- Nell'area dove viene installato il prodotto, non devono essere presenti porte bloccabili, scorrevoli o a battente che limitino la completa apertura dello sportello di carico.
- Utilizzare l'apparecchio in un ambiente bene ventilato e libero da polvere.
- Non posizionare sulla lavatrice fonti di calore come piastre elettriche, ferri da stiro, forni, ecc. e non utilizzarle sul prodotto

## 3.2 Rimozione dei rinforzi dell'imballaggio



Ribaltare la lavasciuga all'indietro per rimuovere i rinforzi dell'imballaggio. Rimuovere il rinforzo dell'imballaggio attaccato al nastro.



### PERICOLO!

- Il prodotto è pesante. Rimuovere il rinforzo dell'imballaggio, come mostrato in figura.
- Prestare attenzione a rimanere intrappolati con le mani sotto l'apparecchio durante questa procedura.

### 3.3 Rimozione dei bulloni di transitto



#### PRECAUZIONI!

- Non rimuovere i bulloni di transitto prima di rimuovere il rinforzo d'imballaggio.
- Rimuovere i bulloni di transitto prima di azionare la lavatrice! Diversamente, l'elettrodomestico si danneggia.

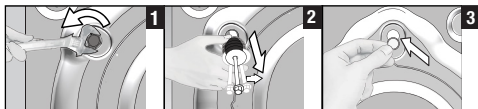

- 1 Utilizzare uno strumento per allentare i bulloni fino a quando ruotano liberamente.
- 2 Rimuovere i bulloni di transitto ruotandoli leggermente.
- 3 Inserire i coperchietti in plastica nei fori del pannello posteriore, in dotazione nel sacchetto allegato al manuale utente.



#### INFORMAZIONI

- Conservare i bulloni di transitto in un luogo sicuro per riutilizzarli in caso di ulteriori trasporti del prodotto in futuro.
- Non spostare mai l'elettrodomestico senza avere prima fissato correttamente i bulloni di transitto!

### 3.4 Collegamento della fornitura idrica



#### INFORMAZIONI

- La pressione idrica necessaria per azionare l'elettrodomestico è compresa tra 1 e 10 bar (0,1 – 1 MPa). Sono necessari 10 – 80 litri d'acqua che fluiscono dal rubinetto completamente aperto in un minuto perché l'elettrodomestico funzioni senza problemi. Collegare una valvola di riduzione della pressione se la pressione dell'acqua è più alta.



#### ATTENZIONE!

- I modelli con ingresso singolo dell'acqua non devono essere collegati al rubinetto dell'acqua calda. In questo caso il bucato si danneggia o l'apparecchio passa in modalità protezione e non funziona.
- Non usare su elettrodomestici nuovi flessibili per l'acqua vecchi o usati. Altrimenti il bucato potrebbe macchiarsi.

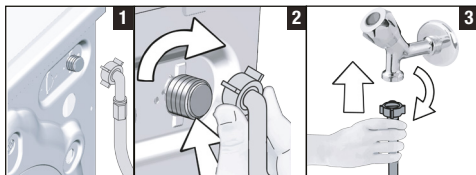

- 1 Collegare i flessibili specifici in dotazione con la lavasciuga alle valvole di ingresso dell'acqua sull'elettrodomestico.



#### ATTENZIONE!

- Quando si installa l'apparecchio, assicurarsi che il collegamento all'acqua fredda sia effettuato correttamente. Altrimenti il bucato resta caldo alla fine del processo di lavaggio usurandosi.

- 2 Stringere a mano tutti i dati del flessibile. Non usare mai un attrezzo per stringere i dadi.
- 3 Aprire completamente i rubinetti dopo aver collegato il flessibile per controllare se ci sono perdite di acqua nei punti di connessione. In caso di perdite, chiudere il rubinetto e rimuovere il dado. Stringere nuovamente il dado dopo aver controllato la guarnizione. Per prevenire le perdite di acqua tenere i rubinetti chiusi quando non si utilizza il prodotto.

## 3.5 Collegamento allo scarico

- Collegare l'estremità del flessibile di scarico direttamente allo scarico dell'acqua, al lavandino o alla vasca.



### ATTENZIONE!

- La casa potrebbe allagarsi se il flessibile esce dal suo alloggiamento durante lo scarico dell'acqua. Inoltre, c'è il rischio di ustioni dovuto alle alte temperature di lavaggio! Per evitare questo tipo di situazioni e per assicurare che l'ingresso e lo scarico dell'acqua avvengano senza problemi, serrare l'estremità del flessibile di scarico, così che non possa uscire di posizione.

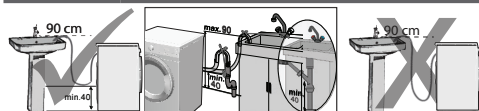

- Collegare il tubo flessibile ad un'altezza minima di 40 cm e massima di 90 cm
- Se il tubo è posizionato a livello del pavimento (o a meno di 40 cm da esso) e viene sollevato successivamente, lo scarico dell'acqua diventa difficile e il bucato potrebbe risultare particolarmente bagnato. Pertanto, seguire le altezze descritte in figura.
- Per evitare il flusso di acqua sporca che rientra nell'elettrodomestico e per consentire uno scarico facile, non immergere l'estremità del flessibile nell'acqua sporca o non tenerla ad una distanza superiore a 15 cm. Accorciarlo se è troppo lungo.
- L'estremità del flessibile non deve essere piegata, non deve essere calpestata e non deve essere piegata fra lo scarico e l'elettrodomestico.
- Se la lunghezza del flessibile non è sufficiente, aggiungere una prolunga originale per flessibili. La lunghezza del tubo non deve essere superiore a 3.2 m. Per evitare guasti provocati dalla perdita dell'acqua, la connessione tra la prolunga del flessibile e il flessibile di scarico dell'apparecchio deve essere eseguita con un morsetto adeguato che si mantenga fermo e non perda.

## 3.6 Regolazione dei piedini

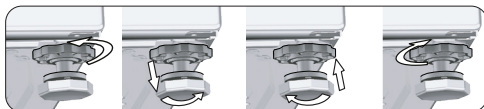

### ATTENZIONE!

- Regolare i piedini in modo che l'apparecchio sia in equilibrio nel luogo in cui sarà utilizzato.
- Mettere in equilibrio l'elettrodomestico regolando i piedini.
- Controllare ogni eventuale gioco premendo l'apparecchio dai bordi diagonali superiori.
- Altrimenti l'apparecchio può spostarsi provocando problemi di rumori e vibrazioni.
- Non utilizzare alcun utensile per allentare i controdadi. Altrimenti i dadi di blocco potrebbero danneggiarsi.

- a) Allentare manualmente i controdadi posti sui piedini.
- b) Regolare i piedini finché l'elettrodomestico non è allo stesso livello e in equilibrio.
- c) Stringere di nuovo a mano tutti i controdadi del flessibile.

### Regolazione dei piedini posteriori

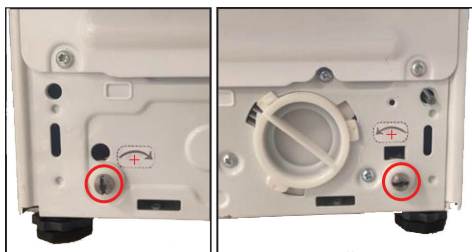

- Quando si ruota la manopola (visibile nel cerchio) in direzione della freccia, la macchina si solleva di 0,03 mm. Quando la si ruota in direzione opposta, la macchina si abbassa di 0,3 mm.
- Non regolare i piedini posteriori utilizzando dispositivi ricaricabili. Usare invece un cacciavite.

## 3.7 Collegamento elettrico

Collegare l'elettrodomestico a una presa di messa a terra protetta da fusibile 16 A. La nostra azienda non sarà responsabile dei danni derivanti dall'uso dell'elettrodomestico senza la messa a terra conforme ai regolamenti locali.

- Il collegamento deve essere effettuato in ottemperanza ai regolamenti vigenti.
- L'impianto elettrico della presa di corrente utilizzata deve essere adatto ai requisiti del dispositivo. Si raccomanda l'uso di un interruttore differenziale (salvavita) con messa a terra.

- Una volta terminata l'installazione, il cavo di alimentazione deve essere a portata di mano.
- Se il valore corrente del fusibile o dell'interruttore in casa è inferiore a 16 Amp, far installare un fusibile da 16 Amp da un elettricista qualificato.
- La tensione specifica nella sezione "Specifiche tecniche" deve essere uguale alla tensione di rete.

## 4 Preparazione

### 4.1 Selezione del bucato

- \* Selezionare il bucato in base al tipo di tessuto, al colore, al livello di sporco e alla temperatura di lavaggio consentita.
- \* Rispettare sempre le istruzioni presenti sulle etichette dei capi.

### 4.2 Preparazione del bucato da lavare

- Gli indumenti con accessori in metallo, quali reggiseni, fibbie di cinture o bottoni metallici possono danneggiare la lavatrice. Rimuovere le parti in metallo o lavare questi capi ponendoli in una borsa apposita in cotone o in una federa in cotone. Anche questi tipi di capi possono surriscaldarsi durante l'asciugatura e danneggiare gli altri indumenti. Non asciugare questo tipo di bucato nella lavasciuga.
- Mettere i capi piccoli, come i calzini dei neonati e le calze di nylon, in una borsa apposita in cotone o in una federa in cotone.
- Mettere le tende all'interno senza comprimerle. Rimuovere gli accessori dalle tende. Non asciugare tende di tulle nella lavasciuga.
- Chiudere le cerniere, cucire i bottoni allentati e sistemare strappi e lacerazioni.
- Scegliere il programma corretto per i capi che recano scritto in etichetta "lavare in lavatrice" o "lavare a mano". Asciugare questi tipi di indumenti appendendoli o distendendoli. Non asciugarli nella lavasciuga.
- Non lavare insieme capi bianchi e colorati. I capi in cotone nuovi o di colori scuri perdono molto colore. Lavarli separatamente.
- Utilizzare solo colori / tinture e agenti anticalcare adeguati per il lavaggio in lavatrice. Seguire sempre le istruzioni indicate sulla confezione.

	<b>PERICOLO!</b>
<ul style="list-style-type: none"> <li>• I cavi di alimentazione danneggiati devono essere sostituiti da un agente autorizzato per l'assistenza.</li> </ul>	

### 3.8 Trasporto dell'elettrodomestico

- 1 Scollegare l'elettrodomestico prima di trasportarlo.
- 2 Rimuovere i collegamenti idrici per scarico e fornitura d'acqua.
- 3 Scaricare l'acqua rimasta nell'elettrodomestico. Vedere 6.5
- 4 Installare i bulloni di transito in ordine inverso alla procedura di smontaggio. Vedere 3.3

	<b>PERICOLO!</b>
<ul style="list-style-type: none"> <li>• Il prodotto è troppo pesante per essere trasportato da una persona sola.</li> <li>• Il prodotto è pesante; deve essere trasportato da due persone e sulle scale è necessario prendere ulteriori precauzioni. La caduta del prodotto sull'utente può causare lesioni.</li> </ul>	

	<b>ATTENZIONE!</b>
<ul style="list-style-type: none"> <li>• I materiali di imballaggio sono dannosi per i bambini. Tenere i materiali di imballaggio in un luogo sicuro lontano dalla portata dei bambini.</li> </ul>	

	<b>INFORMAZIONI</b>
<ul style="list-style-type: none"> <li>• Non spostare mai l'elettrodomestico senza avere prima fissato correttamente i bulloni di transito!</li> </ul>	





## INFORMAZIONI

- Il bucato soggetto a consistenti depositi di materiale come farina, polvere di calce, latte in polvere, ecc. Deve venire scosso adeguatamente prima di essere inserito nella lavasciuga. Tali tipi di polvere sul bucato possono raccogliersi nelle parti interne dell'apparecchio nel tempo e possono provocare danni.
- Tenere i capi fatti in lana d'angora nel congelatore per qualche ora prima del lavaggio. Questo ridurrà la perdita del pelo.
- Lavare i pantaloni e capi delicati girandoli al rovescio.
- Le macchie resistenti devono essere trattate correttamente prima del lavaggio. Se non si è sicuri, utilizzare un pulitore a secco.
- Togliere dalle tasche tutti gli oggetti, quali monete, penne e graffette, capovolgere le tasche e spazzolare. Tali oggetti possono danneggiare l'elettrodomestico o provocare problemi dovuti al rumore.

### 4.3 Suggerimenti per risparmio energetico e di acqua

Le informazioni che seguono aiutano ad usare l'elettrodomestico in modo ecologico e con risparmio energetico e di acqua.

- Utilizzare l'elettrodomestico alla massima capacità consentita dal programma selezionato, ma non sovraccaricarlo. Vedere la tabella "Programma e consumo".
- Seguire sempre le istruzioni per la temperatura sulla confezione del detersivo.
- Lavare il bucato poco sporco a temperature basse.
- Usare programmi più veloci per piccole quantità di bucato poco sporco.
- Non usare pre-lavaggio e temperature alte per bucato poco sporco o macchiato.
- Se si desidera asciugare il bucato nell'asciugatrice, selezionare la velocità di centrifuga più alta consigliata durante il programma di lavaggio.
- Non utilizzare più detersivo di quanto consigliato sulla confezione.

### 4.4 Uso iniziale

Prima di cominciare ad usare l'elettrodomestico, assicurarsi di eseguire tutte le preparazioni secondo le istruzioni delle sezioni "Istruzioni importanti per la sicurezza e l'ambiente" e "Installazione". Per preparare l'elettrodomestico al lavaggio del bucato, eseguire la prima operazione del programma per la pulizia del cestello. Se questo programma non è disponibile nella macchina, applicare il metodo descritto nella sezione 6.2.



## INFORMAZIONI

- Usare un anticalcare appropriato per lavatrici.
- Una quantità di acqua potrebbe rimanere nell'elettrodomestico in seguito ai processi di controllo della qualità durante la produzione. Non è dannosa per l'elettrodomestico.

### 4.5 Corretta capacità di carico

La capacità massima di carico dipende dal tipo di bucato, dal grado di sporco e dal programma di lavaggio desiderato. L'apparecchio regola automaticamente la quantità di acqua secondo il peso del bucato che viene posto all'interno.



## ATTENZIONE!

- Seguire le informazioni della tabella "Programma e consumo". In caso di sovraccarico, la prestazione della lavatrice peggiora. Inoltre possono verificarsi problemi di rumore e vibrazioni. Per un'asciugatura ben riuscita, non asciugare più bucato di quanto indicato.

Tipo di bucato	Peso (g.)	Tipo di bucato	Peso (g.)
Accappatoio	1200	Asciugamani	100
Fazzoletti di stoffa	100	Camice da notte da donna	200
Lenzuola	700	Biancheria intima	100
Lenzuola	500	Tute maschili	600
Federa per cuscino	200	Camicie maschili	200
Tovaglia	250	Pigiama maschili	500
Asciugamano	200	Camicette	100

## 4.6 Caricamento del bucato

1. Aprire lo sportello di carico.
2. Collocare i capi di bucato nel prodotto in modo sciolto.
3. Chiudere lo sportello di carico fino a sentire un suono di blocco. Fare attenzione a che non vi siano capi impigliati nello sportello.



### INFORMAZIONI

- Lo sportello di carico è bloccato durante l'esecuzione dei programmi. Lo sportello di carico si sblocca dopo alcuni momenti dalla fine del programma. Se la parte interna dell'apparecchio è molto calda alla fine del programma, lo sportello di carico non si apre finché la temperatura non si abbassa.



### ATTENZIONE!

- In caso di errato posizionamento del bucato, possono verificarsi rumori e vibrazioni nella lavasciuga.

## 4.7 Uso di detersivo e ammorbidente



### INFORMAZIONI

- Quando si usano detersivi, ammorbidente, amido, tinte per tessuti, candeggina o anticalcare, leggere le istruzioni del produttore sulla confezione e seguire il dosaggio consigliato. Usare un misurino, se disponibile.

## 4.7.1 Cassetto del detersivo

Il cassetto del detersivo è suddiviso in quattro scomparti:

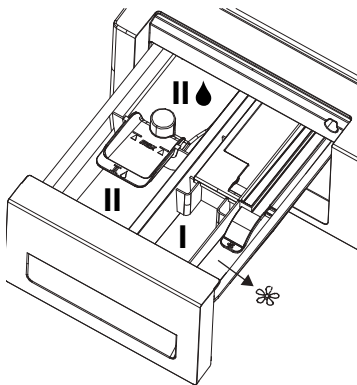

- 1) Scomparto sinistra con numero "II" (Scomparto lavaggio principale per detersivo in polvere o candeggina/smacchiatore in polvere)
- 2) Scomparto sinistra con numero "III" (Scomparto lavaggio principale per detersivo liquido o smacchiatore liquido)
- 3) Scomparto centrale con numero "I" (scomparto pre-lavaggio per detersivo in polvere, smacchiatore in polvere o candeggina liquida - la candeggina liquida deve essere aggiunta durante il pre-lavaggio o durante la prima fase di risciacquo del programma di lavaggio). La candeggina liquida deve essere aggiunta manualmente quando la lavatrice aspira l'acqua.
- 4) Scomparto destro con simbolo "IV" (scomparto ammorbidente liquido) (☉) in aggiunta, inoltre c'è un sifone nello scomparto dell'ammorbidente.



### INFORMAZIONI

- Non lasciare mai il cassetto del detersivo aperto mentre il programma è in corso!
- Quando si usa un programma senza pre-lavaggio, non mettere detersivo nello scomparto del pre-lavaggio (scomparto n. "I").
- Non selezionare un programma con pre-lavaggio se si usa un sacchetto detergente o una sfera detergente. Mettere il sacchetto detergente o la sfera direttamente tra il bucato nell'elettrodomestico. Rimuovere questi se è attiva l'asciugatura
- Quando l'elettrodomestico si trova in fase asciugatura, non aggiungere prodotti di lavaggio chimici (detersivo liquido, ammorbidente, ecc.).

## 4.7.2 Scomparto lavaggio principale

Prima di avviare il programma di lavaggio, mettere il detersivo liquido nello scomparto di sinistra con il numero "II". Anche candeggina/smacchiatore in polvere devono essere posti in questo scomparto. Mettere il detersivo liquido nello scomparto del lavaggio principale con il numero "II" prima di avviare il programma di lavaggio. Lo smacchiatore liquido deve essere posto in questo scomparto. Mettere la quantità suggerita di detersivo liquido nello scomparto di sinistra con il simbolo "II" diluire fino al livello massimo di riempimento (max. II) con acqua calda. In particolare i detersivi concentrati devono essere diluiti con acqua calda; altrimenti nel tempo il sifone si intasa. Non riempire di detersivo oltre il livello massimo di riempimento; altrimenti la quantità in eccesso di detersivo raggiunge il bucato senza acqua e può provare macchie sui capi. In questo caso bisognerà riempire di nuovo lo scomparto. Non versare il detersivo direttamente sul bucato poiché potrebbe provocare macchie sui capi.

## 4.7.3 Scomparto ammorbidente liquido

Mettere la quantità suggerita di ammorbidente liquido nello scomparto di destra con il simbolo "❀" e diluire fino al livello massimo di riempimento (max. ❀) con acqua calda. In particolare gli ammorbidenti concentrati devono essere diluiti con acqua calda; altrimenti nel tempo il sifone si intasa. Non versare l'ammorbidente oltre il livello massimo di riempimento; altrimenti la quantità in eccesso di ammorbidente si mescola con l'acqua di lavaggio e bisognerà riempire di nuovo lo scomparto. Non versare l'ammorbidente direttamente sul bucato poiché potrebbe provocare macchie sui capi. L'ammorbidente liquido sarà erogato automaticamente durante la fase finale di risciacquo del programma di lavaggio.

## 4.7.4 Scomparto pre-lavaggio

Mettere il detersivo in polvere per il pre-lavaggio o lo smacchiatore in polvere nello scomparto centrale con il numero "I". Si può anche versare candeggina liquida in questo scomparto mentre la lavatrice aspira acqua durante la fase di pre-lavaggio o primo risciacquo. L'aggiunta di candeggina liquida mentre la lavatrice aspira acqua consente di diluirla prima di versarla sul bucato.

Bisogna selezionare l'opzione di risciacquo extra se si usa candeggina liquida in un programma di lavaggio. La candeggina deve essere rimossa dal bucato con il risciacquo; altrimenti potrebbe provocare irritazioni alla pelle.



### INFORMAZIONI

- Leggere le istruzioni per il dosaggio e l'etichetta dei capi con attenzione prima di usare la candeggina liquida.

## 4.7.5 Scelta del tipo di detersivo

Il tipo di detersivo da usare dipende dal programma di lavaggio, dal tipo e dal colore del tessuto.

- Usare detersivi diversi per bucato bianco e colorato.
- Lavare i capi delicati solo con detersivi speciali (detersivo liquido, detersivo per lana, ecc.) indicati unicamente per capi delicati e con programmi consigliati.
- Quando si lavano capi di colore scuro e trapunte, si consiglia di usare detersivo liquido.
- Lavare i capi in lana con programmi consigliati con un detersivo speciale specifico per i capi in lana.
- Si prega di fare riferimento alla parte di descrizioni dei programmi per programmi consigliati per tessuti diversi.
- Tutte le raccomandazioni sui detersivi sono valide per una gamma di programmi a temperatura selezionabile.



### ATTENZIONE!

- Usare solo detersivi prodotti specificamente per lavatrici.
- Non usare sapone in polvere.

## 4.7.6 Regolazione della quantità di detersivo

La quantità di detersivo da utilizzare dipende dal volume di biancheria, dal grado di sporco e dalla durezza dell'acqua.

- Non utilizzare quantità superiori a quelle indicate sulla confezione del detersivo, per evitare la formazione eccessiva di schiuma e un risciacquo inadeguato. Inoltre si risparmia denaro e non si inquina l'ambiente.
- Usare una quantità minore di detersivo per piccole quantità di bucato o bucato poco sporco.

## 4.7.7 Uso di detersivo in gel e compresse

- Se la consistenza del detersivo in gel è fluida e la lavatrice non contiene un contenitore speciale per detersivo liquido, mettere il detersivo in gel nello scomparto del lavaggio principale durante il primo carico di acqua. Se la lavasciuga contiene un contenitore per detersivo liquido, riempirlo di detersivo prima di avviare il programma.
- Se la consistenza del detersivo in gel non è fluida o esso è contenuto in una capsula, metterlo direttamente nel cestello prima del lavaggio.
- Mettere il detersivo in compresse nello scomparto lavaggio principale (scomparto n. "2") o direttamente nel cestello prima del lavaggio.



### INFORMAZIONI

- Il detersivo in compresse può lasciare residui nello scomparto detersivo. In questo caso, nei lavaggi successivi mettere il detersivo in compresse fra il bucato, nella zona vicino alla parte inferiore del cestello.
- Usare il detersivo in compresse o gel senza selezionare la funzione di pre-lavaggio.
- Ricordare che qualsiasi contenitore per detersivo o sfera di lavaggio in plastica introdotti nel cestello devono essere rimossi prima dell'asciugatura.

## 4.7.8 Uso dell'amido

- Aggiungere amido liquido, in polvere o sostanze coloranti per tessuti nello scomparto per l'ammorbidente.
- Non usare insieme ammorbidente e appretto, in un ciclo di lavaggio.
- Pulire l'interno della lavatrice con un panno umido e pulito dopo aver usato l'appretto.

## 4.7.9 Uso di candeggina

- Selezionare un programma con prelavaggio e aggiungere la candeggina all'inizio del prelavaggio. Non versare detersivo nello scomparto del pre-lavaggio. Come applicazione alternativa, selezionare un programma con risciacquo aggiuntivo, aggiungere la candeggina in uno scomparto a cassetto vuoto e anche 1 bicchiere d'acqua dallo stesso scomparto, quando il display indica la prima fase di risciacquo.
- Non usare candeggina e detersivo mescolandoli.
- Usare una piccola quantità (circa 50 ml) di candeggina e sciacquare i capi molto bene, perché provoca irritazione della pelle. Non versare la candeggina direttamente sul bucato e non usarla sui capi colorati.
- Quando si utilizza un decolorante a base di ossigeno, selezionare un programma di lavaggio a basse temperature.
- Il decolorante a base di ossigeno può essere utilizzato con il detersivo; tuttavia se non ha la stessa consistenza, aggiungere prima il detersivo nel comparto numero "2", nell'erogatore del detersivo e attendere che la macchina diluisca il detersivo durante il carico dell'acqua. Aggiungere il decolorante nello stesso scomparto mentre la macchina sta ancora caricando acqua.

## 4.7.10 Uso di un agente anticalcare

- Se necessario, usare anticalcare specifico prodotto specificamente per lavatrice.

## 4.8 Consigli per un lavaggio efficace

		Indumenti			
		Colori chiari e capi bianchi	Colori	Capi Neri/colori scuri	Delicati/lana/seta
		(Intervallo di temperatura consigliata basato sul livello di sporco: 40-90 oC)	(Intervallo di temperatura consigliata basato sul livello di sporco: freddo -40 oC)	(Intervallo di temperatura consigliata basato sul livello di sporco: freddo -40 oC)	(Intervallo di temperatura consigliata basato sul livello di sporco: freddo -30 oC)
<b>Livello di sporco</b>	<b>Molto sporco</b> (macchie difficili come erba, caffè, frutta e sangue.)	Potrebbe essere necessario pretrattare le macchie o eseguire il prelavaggio. Detersivi in polvere e liquidi consigliati per i capi bianchi possono essere usati ai dosaggi consigliati per capi molto sporchi. Si consiglia di usare detersivi liquidi per pulire macchie di argilla e creta e macchie che sono sensibili alla candeggina.	Detersivi in polvere e liquidi consigliati per i capi colorati possono essere usati ai dosaggi consigliati per capi molto sporchi. Si consiglia di usare detersivi liquidi per pulire macchie di argilla e creta e macchie che sono sensibili alla candeggina. I detersivi non devono contenere candeggina.	Detersivi liquidi consigliati adatti per capi colorati e scuri possono essere usati ai dosaggi consigliati per capi molto sporchi.	Preferire i detersivi liquidi prodotti per capi delicati. Capi in lana e seta devono essere lavati con detersivi speciali per la lana.
	<b>Sporco normale</b> (Per esempio, macchie naturali su colletti e polsini)	Detersivi in polvere e liquidi consigliati per i capi bianchi possono essere usati ai dosaggi consigliati per capi con sporco normale.	Detersivi in polvere e liquidi consigliati per i capi colorati possono essere usati ai dosaggi consigliati per capi con sporco normale. I detersivi non devono contenere candeggina.	Detersivi liquidi consigliati adatti per capi colorati e scuri possono essere usati ai dosaggi consigliati per capi con sporco normale.	Preferire i detersivi liquidi prodotti per capi delicati. Capi in lana e seta devono essere lavati con detersivi speciali per la lana.
	<b>Poco sporco</b> (Non sono presenti macchie visibili.)	Detersivi in polvere e liquidi consigliati per i capi bianchi possono essere usati ai dosaggi consigliati per capi poco sporchi.	Detersivi in polvere e liquidi consigliati per i capi colorati possono essere usati ai dosaggi consigliati per capi poco sporchi. I detersivi non devono contenere candeggina.	Detersivi liquidi consigliati adatti per capi colorati e scuri possono essere usati ai dosaggi consigliati per capi poco sporchi.	Preferire i detersivi liquidi prodotti per capi delicati. Capi in lana e seta devono essere lavati con detersivi speciali per la lana.

## 4.9 Consigli per un'asciugatura efficace

		Programmi				
		Asciugatura capi in cotone	Asciugatura capi sintetici	Babyprotect +	Lava&Asciuga	Lava&Indossa
<b>Tipi di indumenti</b>	Capi resistenti con parti in cotone	Lenzuola, indumenti per neonati, magliette, felpe, capi fatti a maglia resistenti, jeans, pantaloni in tela, camicie, calzini in cotone, ecc.	Non consigliato!	Lava e asciuga consecutivamente! Lenzuola, indumenti per neonati, magliette, felpe, capi fatti a maglia resistenti, jeans, pantaloni in tela, camicie, calzini in cotone, ecc.	Lava e asciuga consecutivamente! Lenzuola, indumenti per neonati, magliette, felpe, capi fatti a maglia resistenti, jeans, pantaloni in tela, camicie, calzini in cotone, ecc.	Indumenti indossati per brevi periodi e che non sono macchiati, quali camicie, magliette, felpe, ecc. Caricare una piccola quantità di bucato.
	Capi sintetici (poliestere, nylon, ecc.)	Non consigliato!	Raccomandato per capi in per poliestere, nylon, poliacetato, acrilico. L'asciugatura non è consigliata per capi in viscosa. Le istruzioni per l'asciugatura riportate sull'etichetta di manutenzione, sono da tenere in considerazione.	Raccomandato per indumenti in poliestere, nylon, poliacetato e acrilico a basse temperature, tenendo in considerazione le avvertenze di lavaggio e asciugatura riportante sull'etichetta di manutenzione del capo.	Raccomandato per indumenti in poliestere, nylon, poliacetato e acrilico a basse temperature, tenendo in considerazione le avvertenze di lavaggio e asciugatura riportante sull'etichetta di manutenzione del capo.	Camicie magliette e capi sintetici lievemente macchiati o non macchiati. Caricare una piccola quantità di bucato.
	Capi delicati (seta, cashmere, lana d'angora, ecc.)	Non consigliato!	Non consigliato!	Non consigliato!	Non consigliato!	Non consigliato!
	Bucato di grandi dimensioni come coperte, soprabiti, tende, ecc.	Non consigliato! È sconsigliato asciugare il bucato di grandi dimensioni nella lavasciuga. Asciugare i capi appendendoli o stendendoli.	Non consigliato! È sconsigliato asciugare il bucato di grandi dimensioni nella lavasciuga. Asciugare i capi appendendoli o stendendoli.	Non consigliato! È sconsigliato asciugare il bucato di grandi dimensioni nella lavasciuga. Asciugare i capi appendendoli o stendendoli.	Non consigliato! È sconsigliato asciugare il bucato di grandi dimensioni nella lavasciuga. Asciugare i capi appendendoli o stendendoli.	Non consigliato! È sconsigliato asciugare il bucato di grandi dimensioni nella lavasciuga. Asciugare i capi appendendoli o stendendoli.

## 4.10 Tempo programma visualizzato

Sul display della lavatrice risulta possibile visualizzare la durata del programma selezionato. In base alla quantità di bucato caricata nella lavatrice, alla schiuma, alle condizioni di carico sbilanciate, alle fluttuazioni nella fornitura di corrente, pressione dell'acqua e impostazioni di programma, la durata del programma viene regolata automaticamente mentre il programma è in funzione.

**CASO SPECIALE:** all'avvio dei programmi Cotone e Cotone Eco, il display mostra la durata del mezzo carico, ossia il caso di utilizzo più comune. Dopo l'inizio del programma, in 20-25 minuti la lavatrice rileva il carico effettivo. Se il carico rilevato è superiore al mezzo carico, il programma di lavaggio sarà regolato di conseguenza e la durata del programma verrà automaticamente incrementata. L'utente può seguire questo cambiamento sul display.

# 5 Funzionamento del prodotto

## 5.1 Pannello di controllo

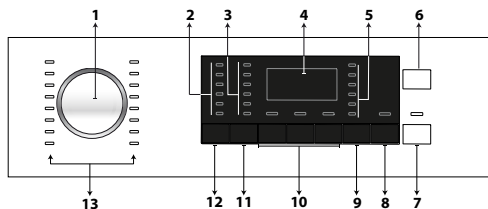

- 1 - Manopola di selezione del programma
- 2 - Luci di livello di temperatura
- 3 - Luci di livello di velocità di centrifuga
- 4 - Display
- 5 - Pulsante Avvio/Pausa
- 6 - Pulsante di controllo remoto
- 7 - Pulsante di regolazione del tempo di fine
- 8 - Pulsante di regolazione del livello di asciugatura
- 9 - Tasto funzione ausiliaria 2
- 10 - Tasto funzione ausiliaria 1
- 11 - Pulsante di regolazione della velocità di centrifuga
- 12 - Pulsante di regolazione della temperatura

## 5.2 Simboli del display

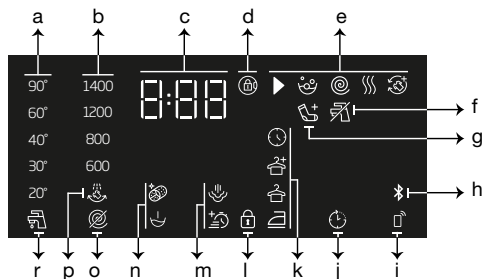

- a - Indicatore di temperatura
- b - Indicatore di velocità di centrifuga
- c - Informazioni sulla durata
- d - Simbolo di blocco oblò inserito
- e - Indicatore di follow-up del programma
- f - Indicatore assenza dell'acqua
- g - Indicatore aggiunta bucato
- h - Indicatore connessione Bluetooth
- i - Indicatore di controllo remoto
- j - Indicatore di avvio ritardato
- k - Indicatore di livello di asciugatura
- l - Simbolo blocco bambini abilitato
- m - Indicatori di funzione ausiliaria 2

- n - Indicatori di funzione ausiliaria 1
- o - Indicatore nessuna centrifuga
- p - Indicatore di tenuta del risciacquo
- r - Indicatore acqua fredda

## 5.3 Preparazione della macchina

1. Assicurarsi che i flessibili siano collegati in modo sicuro.
2. Collegare l'elettrodomestico alla presa elettrica.
3. Aprire completamente il rubinetto.
4. Mettere il bucato nell'elettrodomestico.
5. Aggiungere detersivo e ammorbidente per bucato.

## 5.4 Selezione del programma di lavaggio

1. Secondo la tabella " Programmi e consumo", selezionare un programma adatto alla quantità e al livello di sporco del bucato.
2. Selezionare il programma desiderato con la manopola Selezione programma.



### INFORMAZIONI

- I programmi sono dotati di limitatore per la velocità di centrifuga appropriata per quel particolare tipo di tessuto.
- Quando si seleziona il programma, considerare sempre il tipo di tessuto, il colore, il livello di sporco e la temperatura dell'acqua consentita.

## 5.5 Programmi di lavaggio

A seconda del tipo di tessuto, usare i programmi principali che seguono.



### INFORMAZIONI

- Dopo aver selezionato un programma di lavaggio adatto al bucato, è possibile premere il pulsante di asciugatura per impostare l'esecuzione dell'asciugatura da parte della macchina dopo il programma di lavaggio. Ogni volta che si preme il pulsante, la linea informazioni mostra la fase in cui avverrà l'asciugatura e il simbolo relativo si accenderà. Se si desidera, è possibile premere il pulsante per eseguire l'asciugatura per il massimo periodo consentito.
- I simboli mostrati sul display sono schematici e potrebbero non corrispondere esattamente al prodotto.
- Quando si effettuano lavaggio e asciugatura utilizzando la funzione Asciugatura della macchina, caricare massimo 5 kg di bucato nella lavasciuga. Se si supera la capacità della macchina, il bucato si asciuga e la macchina funzionerà più a lungo, il che provoca un maggior consumo di energia.

#### • Cottons (Cotone)

Programma utilizzabile per capi di cotone resistente, come lenzuola, coperte, asciugamani, accappatoi, biancheria intima, ecc. Premendo il tasto per la funzione di lavaggio rapido, la durata del programma si riduce notevolmente, tuttavia conservando le effettive prestazioni di lavaggio grazie all'intensità dei movimenti. Senza la funzione di lavaggio rapido impostata, si assicurano un lavaggio e un risciacquo migliori per quei bucati molto sporchi.



### INFORMAZIONI

- È possibile asciugare il bucato senza interruzioni subito dopo il programma di lavaggio (è possibile eseguire l'asciugatura automatica o programmata dopo il ciclo di lavaggio). Per fare ciò, è necessario selezionare anche la funzione di Asciugatura prima dell'avvio del programma di lavaggio.
- In base alle selezioni di asciugatura che si aggiungono ai programmi di lavaggio, è possibile vedere quando terminerà il programma sul display della macchina.
- Se non si desidera eseguire l'asciugatura dopo il programma selezionato, tenere premuto il pulsante della funzione ausiliaria Asciugatura, fino a quando la spia Asciugatura si spegne.

#### • Synthetics (Sintetici)

Con questo programma è possibile lavare magliette, tessuti sintetici/misto cotone ecc. La durata del programma è notevolmente più breve e l'efficienza del lavaggio è garantita. Senza la funzione di lavaggio rapido impostata, si assicurano un lavaggio e un risciacquo migliori per quei bucati molto sporchi.



### INFORMAZIONI

- È possibile asciugare il bucato senza interruzioni subito dopo il programma di lavaggio (è possibile eseguire l'asciugatura automatica o programmata dopo il ciclo di lavaggio). Per fare ciò, è necessario selezionare anche la funzione di Asciugatura prima dell'avvio del programma di lavaggio.
- In base alle selezioni di asciugatura che si aggiungono ai programmi di lavaggio, è possibile vedere quando terminerà il programma sul display della macchina.
- Se non si desidera eseguire l'asciugatura dopo il programma selezionato, tenere premuto il pulsante della funzione ausiliaria Asciugatura, fino a quando la spia Asciugatura si spegne.

#### • Woollens / Hand Wash (Lana / Lavaggio a Mano)

Utilizzare questo programma per lavare i capi in lana. Selezionare la temperatura idonea in base a quanto riportato sulle etichette dei capi. Il bucato sarà lavato con movimenti molto delicati per evitare danni.





## INFORMAZIONI

- La funzione di asciugatura non può essere selezionata per il programma di lavaggio previsto per la biancheria in lana.

### • Eco 40-60

Il programma eco 40-60 è in grado di pulire il bucato di cotone normalmente sporco e lavabile a 40 °C o 60 °C, insieme nello stesso ciclo. Questo programma è utilizzato per valutare la conformità alla legislazione UE sull'ecodesign. Sebbene sia il programma che dura più a lungo, garantisce un elevato risparmio d'acqua e di energia. La temperatura effettiva dell'acqua può essere diversa dalla temperatura di lavaggio dichiarata. Quando si carica la macchina con meno biancheria (ad es. ½ della capacità o meno), i periodi nelle fasi del programma possono automaticamente accorciarsi. In questo caso, il consumo di energia e di acqua diminuirà. La funzione "Cupboard dry" deve essere selezionata con eco 40-60 per eseguire il ciclo di lavaggio e asciugatura e per valutare la conformità alla legislazione UE sull'ecodesign. Il ciclo di lavaggio e asciugatura è in grado di pulire il bucato di cotone normalmente sporco e lavabile a 40 °C o 60 °C, insieme nello stesso ciclo, e di asciugarlo in modo che possa essere immediatamente conservato in un armadio.



## INFORMAZIONI

- È possibile asciugare il bucato senza interruzioni subito dopo il programma di lavaggio (è possibile eseguire l'asciugatura automatica o programmata dopo il ciclo di lavaggio). Per fare ciò, è necessario selezionare anche la funzione di Asciugatura prima dell'avvio del programma di lavaggio.
- In base alle selezioni di asciugatura che si aggiungono ai programmi di lavaggio, è possibile vedere quando terminerà il programma sul display della macchina.
- Se non si desidera eseguire l'asciugatura dopo il programma selezionato, tenere premuto il pulsante della funzione ausiliaria Asciugatura, fino a quando la spia Asciugatura si spegne.

### • Xpress / Super Xpress

Usare questo programma per lavare i capi in cotone poco sporchi, in poco tempo. La durata del programma può ridursi fino a 14 minuti con la funzione di lavaggio rapido selezionata. Quando si seleziona la funzione di lavaggio rapido, si possono lavare massimo 2 (due) kg di bucato.



## INFORMAZIONI

- È possibile asciugare il bucato senza interruzioni subito dopo il programma di lavaggio (è possibile eseguire l'asciugatura automatica o programmata dopo il ciclo di lavaggio). Per fare ciò, è necessario selezionare anche la funzione di Asciugatura prima dell'avvio del programma di lavaggio.
- In base alle selezioni di asciugatura che si aggiungono ai programmi di lavaggio, è possibile vedere quando terminerà il programma sul display della macchina.
- Se non si desidera eseguire l'asciugatura dopo il programma selezionato, tenere premuto il pulsante della funzione ausiliaria Asciugatura, fino a quando la spia Asciugatura si spegne.

### • Shirts (Camicie)

Usare questo programma per lavare insieme camicie in cotone e capi in misto sintetico. Questo programma permette ai capi di stropicciarsi meno. Quando si seleziona la funzione di lavaggio rapido, viene utilizzata la procedura di pretrattamento.

- Applicare il prodotto di pretrattamento direttamente sui vestiti, o aggiungerlo insieme al detersivo nello scomparto del detersivo in polvere, quando la macchina inizia a prendere l'acqua. In questo modo, occorrerà molto meno tempo per ottenere la prestazione che normalmente si otterrebbe con un ciclo di lavaggio regolare. Le camicie dureranno di più.



## INFORMAZIONI

- È possibile asciugare il bucato senza interruzioni subito dopo il programma di lavaggio (è possibile eseguire l'asciugatura automatica o programmata dopo il ciclo di lavaggio). Per fare ciò, è necessario selezionare anche la funzione di Asciugatura prima dell'avvio del programma di lavaggio.
- In base alle selezioni di asciugatura che si aggiungono ai programmi di lavaggio, è possibile vedere quando terminerà il programma sul display della macchina.
- Se non si desidera eseguire l'asciugatura dopo il programma selezionato, tenere premuto il pulsante della funzione ausiliaria Asciugatura, fino a quando la spia Asciugatura si spegne.

### • Piumino

Usare questo programma per lavare cappotti, giubbotti, giacche, ecc. sulla cui etichetta compare la dicitura "lavabile in lavatrice". Grazie a speciali profili di centrifuga, l'acqua raggiunge i vuoti d'aria fra le piume.

### • Downloaded Program (Programmi da App)

Si tratta di un programma speciale che permette di scaricare diversi programmi quando si vuole. All'inizio, vi è un programma visualizzato con l'applicazione HomeWhiz di default. Tuttavia, è possibile utilizzare l'applicazione HomeWhiz per selezionare un programma dalle impostazioni di programma predefinite, e poi cambiarlo.



## INFORMAZIONI

- Se si desidera utilizzare le funzioni HomeWhiz e Controllo remoto, si può selezionare Scaricare Programma. Vedere la sezione HomeWhiz e Funzione di Controllo remoto per maggiori dettagli.

### • Mix

È possibile utilizzare questo programma per lavare cotone e sintetici insieme senza dividerli.



## INFORMAZIONI

- È possibile asciugare il bucato senza interruzioni subito dopo il programma di lavaggio (è possibile eseguire l'asciugatura automatica o programmata dopo il ciclo di lavaggio). Per fare ciò, è necessario selezionare anche la funzione di Asciugatura prima dell'avvio del programma di lavaggio.
- In base alle selezioni di asciugatura che si aggiungono ai programmi di lavaggio, è possibile vedere quando terminerà il programma sul display della macchina.
- Se non si desidera eseguire l'asciugatura dopo il programma selezionato, tenere premuto il pulsante della funzione ausiliaria Asciugatura, fino a quando la spia Asciugatura si spegne.

### • Capi da esterno / Sportivi

Utilizzare questo programma per capi sportivi/da esterno che contengono un misto cotone/sintetico, così come indumenti impermeabili come il gore-tex. Questo programma lava il bucato in modo delicato grazie agli speciali movimenti di rotazione.



## INFORMAZIONI

- È possibile asciugare il bucato senza interruzioni subito dopo il programma di lavaggio (è possibile eseguire l'asciugatura automatica o programmata dopo il ciclo di lavaggio). Per fare ciò, è necessario selezionare anche la funzione di Asciugatura prima dell'avvio del programma di lavaggio.
- In base alle selezioni di asciugatura che si aggiungono ai programmi di lavaggio, è possibile vedere quando terminerà il programma sul display della macchina.
- Se non si desidera eseguire l'asciugatura dopo il programma selezionato, tenere premuto il pulsante della funzione ausiliaria Asciugatura, fino a quando la spia Asciugatura si spegne.

### • Capi scuri /Jeans

Utilizzare questo programma per proteggere il colore dei propri capi con tonalità scure o i jeans. Questo programma offre un'elevata efficienza di lavaggio, grazie a uno speciale movimento del cestello, anche a basse temperature. Si consiglia di utilizzare detersivo liquido o per lana per il bucato di colore scuro. Non lavare i capi delicati che contendono lana, ecc. in questo programma.



#### INFORMAZIONI

- È possibile asciugare il bucato senza interruzioni subito dopo il programma di lavaggio (è possibile eseguire l'asciugatura automatica o programmata dopo il ciclo di lavaggio). Per fare ciò, è necessario selezionare anche la funzione di Asciugatura prima dell'avvio del programma di lavaggio.
- In base alle selezioni di asciugatura che si aggiungono ai programmi di lavaggio, è possibile vedere quando terminerà il programma sul display della macchina.
- Se non si desidera eseguire l'asciugatura dopo il programma selezionato, tenere premuto il pulsante della funzione ausiliaria Asciugatura, fino a quando la spia Asciugatura si spegne.

### • Lingerie

Questo programma è utilizzabile per lavare capi delicati adatti al lavaggio a mano e biancheria intima femminile. Piccole quantità di indumenti devono essere poste all'interno di un'apposita rete per lavaggio. Ganci, bottoni e quant'altro devono essere inseriti e le cerniere allacciate.

### • Rinse (Risciacquo)

Utilizzarlo quando si desidera risciacquare o inamidare separatamente.

### • Spin+Drain (Centrifuga+Scarico)

Usare questo programma per scaricare l'acqua dalla lavatrice.

## 5.6 Selezione della temperatura



Quando viene selezionato un nuovo programma, la temperatura consigliata per quel programma viene visualizzata sull'indicatore della temperatura. È possibile che la temperatura consigliata non sia il valore massimo selezionabile per il programma pertinente. Premere il pulsante di regolazione della temperatura per cambiare la temperatura.



#### INFORMAZIONI

- Il pulsante di Regolazione della Temperatura funziona solo all'indietro. Per esempio, se il display indica 40°C ma si vuole selezionare 60°C, si deve premere il pulsante alcune volte finché non si passa da 40°C a 60°C.



#### INFORMAZIONI

- Se si passa all'opzione di lavaggio a freddo e si preme nuovamente il pulsante di regolazione della temperatura, comparirà sul display la temperatura massima consigliata per il programma selezionato. Per diminuire la temperatura, premere il pulsante di regolazione della temperatura.

Infine, si accenderà la spia Freddo, che indica il lavaggio a freddo.

È possibile inoltre modificare la temperatura dopo l'avvio del ciclo di lavaggio. È possibile selezionare la temperatura desiderata dopo l'avvio del programma di lavaggio. Tuttavia, è necessario farlo prima dell'avvio della fase di riscaldamento.

## 5.7 Selezione della velocità di centrifuga

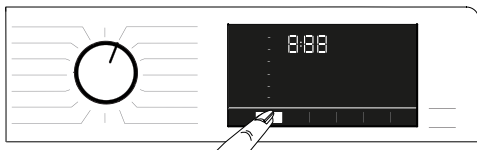

Quando viene selezionato un nuovo programma, la velocità di centrifuga consigliata per quel programma viene visualizzata sull'indicatore Velocità di centrifuga.



### INFORMAZIONI

- È possibile che la velocità di centrifuga consigliata non sia il valore massimo selezionabile per il programma pertinente.

Premere il pulsante di regolazione della velocità di centrifuga per cambiare la velocità di centrifuga. La velocità di centrifuga diminuisce in modo graduale. Poi, a seconda del modello del prodotto, compaiono sul display le opzioni "Trattieni risciacquo" e "No centrifuga".



### INFORMAZIONI

- Il pulsante di Regolazione della Velocità di Centrifuga funziona solo all'indietro. Per esempio, se il display indica 800 rpm ma si vuole selezionare 1000 rpm, si deve premere il pulsante alcune volte finché non si passa da 800 rpm a 1000 rpm.

### 5.7.1 Per centrifugare il bucato dopo la funzione Trattieni risciacquo:

- Regolare la **velocità di centrifuga**.  
- Premere il tasto **Avvio/Pausa**. Il programma riprenderà. La macchina scarica l'acqua interna e centrifuga i capi. Se si desidera scaricare l'acqua alla fine del programma senza centrifuga, è possibile usare la funzione Nessuna centrifuga.



### INFORMAZIONI

- Se si preme il pulsante di regolazione della velocità di centrifuga in programmi in cui la velocità di centrifuga non è consentita, l'impostazione della velocità di centrifuga non viene cambiata e viene emesso un suono di avvertenza.

È possibile inoltre modificare la velocità di centrifuga dopo l'avvio del ciclo di lavaggio. Al termine del ciclo di lavaggio, si può premere il pulsante di regolazione della velocità di centrifuga per selezionare una velocità di centrifuga. Tuttavia, è necessario farlo prima dell'avvio della fase di centrifuga.

### 5.7.2 Selezione della funzione ausiliaria per l'asciugatura



Quando si seleziona un nuovo programma di lavaggio, premere il pulsante di selezione della funzione ausiliaria per l'asciugatura per impostare l'opzione di asciugatura adatta a questo programma.



### INFORMAZIONI

- Se si preme il pulsante di funzione ausiliaria di asciugatura in cui la fase di asciugatura non è consentita, la spia di asciugatura non cambia e viene emesso un suono di avvertenza.



### INFORMAZIONI

- Soltanto per i programmi di asciugatura, premere il pulsante di selezione della funzione ausiliaria per impostare l'opzione di asciugatura adeguata.

## 5.8 Programmi di asciugatura



### ATTENZIONE!

- Durante il programma di asciugatura, la macchina rimuove automaticamente i pelucchi derivanti dagli indumenti. La macchina utilizza acqua nella fase di asciugatura. Per questo motivo, anche il rubinetto dell'acqua sull'elettrodomestico deve essere aperto durante i programmi di asciugatura.
- Quando si seleziona un nuovo programma di lavaggio, premere il pulsante di selezione della funzione ausiliaria per l'asciugatura per impostare l'opzione di asciugatura adatta a questo programma.



## INFORMAZIONI

- La fase di centrifuga esiste nei programmi di asciugatura. La macchina esegue questo processo per accorciare il tempo di asciugatura. Mentre il programma di asciugatura viene selezionato, l'impostazione della velocità di centrifuga è compresa nell'intervallo di velocità di centrifuga massima.
- Se si preme il pulsante di funzione ausiliaria di asciugatura in cui la fase di asciugatura non è consentita, la spia di asciugatura non cambia e viene emesso un suono di avvertenza.
- Soltanto per i programmi di asciugatura, premere il pulsante di selezione della funzione ausiliaria per impostare l'opzione di asciugatura adeguata.
- In caso di interruzione di acqua, non possono essere eseguiti il lavaggio o l'asciugatura.

### • Synthetic Dry (Asciugatura Sintetici)

Utilizzare questo programma per asciugare capi sintetici con peso asciutto fino a 3 kg. Si può eseguire soltanto l'asciugatura in questo programma.



## INFORMAZIONI

- Per il peso asciutto del bucato, vedere la Sezione 4, Punto 4.5

### • Cotton Dry (Asciugatura Cotone)

Utilizzare questo programma per asciugare capi in cotone con peso asciutto fino a 5 kg. Si può eseguire soltanto l'asciugatura in questo programma.



## INFORMAZIONI

- Se si intende asciugare bucato che comprende soltanto teli da mare e accappatoi, la quantità di bucato massima che può essere caricata è 4 kg.
- Per il peso asciutto del bucato, vedere la Sezione 4, Punto 4.5

## 5.9 Programmi di lavaggio e asciugatura



### ATTENZIONE!

- Durante il programma di asciugatura, la macchina rimuove automaticamente i pelucchi derivanti dagli indumenti. La macchina utilizza acqua nella fase di asciugatura. Per questo motivo, anche il rubinetto dell'acqua sull'elettrodomestico deve essere aperto durante i programmi di asciugatura.

### • 5 Kg Wash & Dry (5 kg Lava e Asciuga)

Usare questo programma per lavare capi in cotone fino a 5 kg e asciugarli subito dopo il programma di lavaggio, senza effettuare nessun'altra selezione.



## INFORMAZIONI

- Quando si seleziona questo programma, non è possibile selezionare la funzione ausiliaria esterna di Asciugatura.

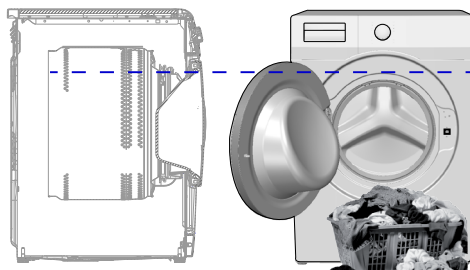

Nel programma Lavaggio da 5 kg e Asciugatura da 5 kg raccomandiamo di caricare la macchina fino al livello mostrato sopra per condizioni di asciugatura ideali (vedere la freccia del livello aprendo lo sportello di carico).

### • Wash & Wear (Lava e indossa)

Utilizzare questo programma per lavare e asciugare 0,5 kg di bucato (2 camicie) in 40 minuti e 1 kg di bucato (5 camicie) in 60 minuti.



#### INFORMAZIONI

- Il programma Lava&Indossa è pensato per lavare e asciugare velocemente gli indumenti di uso quotidiano, indossati per periodi brevi e che non siano particolarmente sporchi. Questo programma è adatto per indumenti leggeri che si asciugano velocemente (camicie, magliette).
- Opzioni e programmi di asciugatura diversi devono essere usati per indumenti pesanti che impiegano molto tempo ad asciugarsi.

### • Hygiene+ Wash & Dry (Igienico+ Lava e asciuga)

L'esecuzione di un passaggio con vapore all'inizio del programma consente di ammorbidire lo sporco con facilità.

Usare questo programma per lavare e asciugare velocemente indumenti (fino a 2 kg) che richiedono lavaggio antiallergico e igienico (capi in cotone come indumenti dei bambini, lenzuola e biancheria intima).



#### INFORMAZIONI

- Il programma Igiene+ è stato testato e approvato dalla "British Allergy Foundation" (Allergy UK) nel Regno Unito.

### • HygieneTherapy (Terapia igienica) Lavaggio igienico con aria calda (durata del programma 58 min.)

Con il programma igienico, la pulizia igienica con aria viene garantita mantenendo la temperatura della biancheria relativamente elevata per un certo periodo di tempo con un sensibile metodo di riscaldamento. Usare questo programma per pulire rapidamente gli indumenti asciutti in cotone o materiali sintetici in modo igienico con aria calda.



#### INFORMAZIONI

- Il programma non prevede che il bucato venga lavato con acqua. Utilizzare questo programma per il bucato da pulire tramite un rinfresco con l'aria.
- Nel programma di rinfresco igienico, non aggiungere prodotti chimici come detersivo, candeggina, smacchiatore, ecc. nel cassetto del detersivo, oppure non applicare il pretrattamento alla biancheria prima di avviare il programma.

### Rinfresco con aria calda (48 min. e 38 min.)

Quando si seleziona il programma "Hygiene Air Refresh" il periodo di default deve essere 58 minuti. Con la funzione ausiliaria di asciugatura si possono selezionare diversi periodi di programma come 48 minuti o 38 minuti.

## 5.10 Programma e tabella dei consumi (per il lavaggio)

IT	Programma (°C)	Carico max.(Kg)	Consumo d'acqua (l)	Consumo energia (KWh)	Velocità max.	Funzione ausiliaria					°C gamma temperatura selezionabile
						Vapore	Rapido	Prelavaggio	Anti-grinze+	Asciugatura	
Cottons	90	8	90	2,50	1400	•	•	•	•	•	Freddo - 90
	60	8	90	1,80	1400	•	•	•	•	•	Freddo - 90
	40	8	88	0,97	1400	•	•	•	•	•	Freddo - 90
Eco 40-60	40 ***	8	54	0,955	1400					•	40 - 60
	40 ***	4	35	0,550	1400					•	40 - 60
	40 ***	2	28	0,320	1400					•	40 - 60
Eco 40-60 + Cupboard Dry	40 ***	5	61	3,215	1400					•	40 - 60
	40 ***	2,5	42	1,780	1400					•	40 - 60
Synthetics	60	3	60	1,35	1200	•	•	•	•	•	Freddo - 60
	40	3	58	0,85	1200	•	•	•	•	•	Freddo - 60
Xpress / Super Xpress	90	8	68	2,20	1400	•	•	•	•	•	Freddo - 90
	60	8	68	1,20	1400	•	•	•	•	•	Freddo - 90
	30	8	68	0,20	1400	•	•	•	•	•	Freddo - 90
Xpress / Super Xpress + Rapido	30	2	40	0,15	1400	•	•		•	•	Freddo - 90
Woolens / Hand Wash	40	1,5	55	0,50	1200						Freddo - 40
Shirts	60	3	63	1,23	800	•	•	•	•	•	Freddo - 60
Pulizia cestello+	90	-	76	2,60	600	*				*	90
Downloaded Program *****											
Mix	40	3,5	70	0,90	800	•	•	•	•	•	Freddo - 40
Capi da esterno / Sportivi	40	3,5	52	0,65	1200			•		•	Freddo - 40
Capi scuri / Jeans	40	3,5	70	0,85	1200	•	•	•	•	•	Freddo - 40
Piumino	60	2	75	1,30	800	•					Freddo - 60
Lingerie	30	1	65	0,56	600						Freddo - 30

• : Selezionabile.

\* : Selezione automatica, non può essere annullata.

\*\* : Eco 40-60 con selezione della temperatura di 60 °C è il programma di prova delle prestazioni di lavaggio in conformità alla norma EN 50229:2015 e il programma di prova delle etichette energetiche in conformità al regolamento delegato della Commissione (UE) 96/60/CE.

L'asciugatura cotone con selezione Extra asciugatura è il programma di prova delle prestazioni di asciugatura in conformità con la norma EN 50229:2015 e il programma di prova dell'etichetta energetica in conformità con il Regolamento delegato della Commissione (UE) 96/60/CE. Il carico massimo di lavaggio deve essere diviso in gruppi come il carico massimo di asciugatura e il carico di asciugatura rimanente, e quindi ogni carico deve essere asciugato utilizzando l'opzione Asciugatura cotone con selezione Extra asciugatura.

\*\*\*: Eco 40-60 con selezione della temperatura di 40 °C è il programma di prova delle prestazioni di lavaggio in conformità alla norma EN 62512 e il programma di prova dell'etichetta energetica in conformità al regolamento delegato (UE) 2019/2014 della Commissione.

Eco 40-60 con temperatura di 40 °C e selezione cupboard dry è il programma di prova del ciclo di lavaggio e asciugatura in conformità alla norma EN 62512 e il programma di prova dell'etichetta energetica in conformità al regolamento delegato della Commissione (UE) 2019/2014

\*\*\*\*: Questi programmi possono essere usati con l'applicazione HomeWhiz.

Il consumo di energia può aumentare con il collegamento.

- : Vedere la descrizione del programma per conoscere il carico massimo.



## INFORMAZIONI

- Le funzioni ausiliarie nella tabella possono variare in funzione del modello della lavatrice.
- Il consumo di acqua ed energia potrebbe variare in base a differenze nella pressione dell'acqua, alla durezza e alla temperatura dell'acqua, alla temperatura ambiente, al tipo e alla quantità di bucato, alla scelta di funzioni ausiliarie e a modifiche della tensione elettrica.
- Quando si seleziona un programma, sul display della lavatrice è possibile visualizzare la durata del lavaggio. A seconda del carico di bucato, potrebbe verificarsi una differenza di 1/1,5 ore tra la durata mostrata sul display e quella effettiva del programma di lavaggio. La durata sarà corretta automaticamente subito dopo l'avvio del programma di lavaggio.
- "Le modalità di selezione della funzione ausiliaria possono essere modificate dall'azienda produttrice. Possono essere aggiunti nuovi modelli di selezione, o possono essere rimossi quelli esistenti".
- "La velocità di centrifuga della lavatrice può variare a seconda del programma, questa velocità di centrifuga non può superare la velocità di centrifuga massima della macchina".
- Selezionare sempre la temperatura più bassa appropriata. I programmi più efficienti in termini di consumo energetico sono in genere quelli che funzionano a temperature più basse e durano più a lungo.
- Il rumore e il contenuto di umidità residua sono influenzati dalla velocità di centrifuga: maggiore è la velocità di centrifuga nella fase di centrifuga, maggiore è il rumore e minore è il contenuto di umidità residua.

**Tabella Programma e consumo (per asciugatura)**

IT	Programma (°C)	Carico max. (kg)	Consumo d'acqua (l)	Consumo energia (kWh)	Velocità max.	Funzione ausiliaria								Livello asciugatura	°C gamma temperatura selezionabile
						Vapore	Prelavaggio	Rapido	Anti-grinze+	Asciugatura	Asciugatura extra armadio	Asciugatura armadio	Asciugatura stiro		
Cotton Dry	-	5	45	3,20	1400				•	*	•	•	•	•	-
Synthetic Dry	-	3	30	2,10	-				•	*		•	•	•	-
Hygiene+ Wash & Dry	60	2	120	3,80	1400	*			•	*	•	•	•	•	90-30
5 Kg Wash & Dry	60	5	94	5,00	1400				•	*	•	•	•	•	60-Freddo
Wash & Wear	30	0,5	35	0,60	1200				•	*				•	30-Freddo
Wash & Wear	30	1	44	1,00	1200				•	*				•	30-Freddo
HygieneTherapy	-	2	1	0,50	-			•	•	*					-



## Valori di consumi (IT)

	Selezione della temperatura (°C)	Velocità centrifuga (gpm)	Capacità (kg)	Durata del programma (hh:mm)	Consumo energetico (kWh/ciclo)	Consumo di acqua (L/ciclo)	Temperatura del bucato (°C)	Quantità umidità rimanente (%)
Eco 40-60	40	1400	8	03:38	0,955	54	40	53
	40	1400	4	02:47	0,550	35	32	53
	40	1400	2	02:47	0,320	28	23	53
Cottons	20	1400	8	03:40	0,600	93	20	53
Cottons	60	1400	8	03:40	1,800	90	60	53
Synthetics	40	1200	3	02:25	0,850	58	40	40
Xpress / Super Xpress	30	1400	8	00:28	0,200	68	23	62
Eco 40-60+Asciugatura armadio	40	1400	5	07:55	3,215	61	25	53
	40	1400	2,5	05:50	1,780	42	24	53

I valori indicati per i programmi diversi dal programma Eco 40-60 e dal ciclo Lavaggio e asciugatura sono unicamente a fini indicativi

## 5.11 Selezione della funzione ausiliaria

Selezionare le funzioni ausiliarie desiderate prima di avviare il programma. Ogni volta che si seleziona un programma, le spie delle funzioni ausiliarie che possono essere selezionate con esso si accendono.

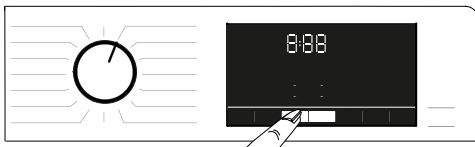

### INFORMAZIONI

- Le spie delle funzioni ausiliarie che non possono essere selezionate con il programma prescelto, non si accendono. Se si premono i pulsanti di queste funzioni ausiliarie, viene emesso un suono di avvertenza e viene disabilitata la selezione.

Se il programma di lavaggio ha raggiunto un punto in cui non è possibile selezionare una funzione ausiliaria, la funzione non può essere selezionata.



### INFORMAZIONI

- Alcune funzioni non possono essere selezionate insieme. Se prima di avviare la macchina viene selezionata una seconda funzione ausiliaria in conflitto con la prima, la funzione selezionata per prima sarà annullata e la seconda selezione della funzione ausiliaria rimarrà attiva.
- Non è possibile selezionare una funzione ausiliaria incompatibile con un programma. (Vedere la tabella "Programma e consumo")
- Alcuni programmi presentano funzioni ausiliarie che devono essere azionate insieme al programma selezionato. Tali funzioni non possono essere annullate. La spia della funzione ausiliaria pertinente è già accesa.



## INFORMAZIONI

- Se il livello di umidità selezionato (Asciugatura stiro, Asciugatura armadio, Asciugatura extra armadio) non può essere raggiunto al termine del programma di asciugatura, la macchina estenderà automaticamente la durata del programma. Il programma impiegherà più tempo.
- Se si seleziona l'asciugatura a tempo, il programma termina alla fine del tempo di asciugatura anche se il bucato non è ancora asciutto.
- Se il livello di umidità selezionato (Asciugatura stiro, Asciugatura armadio, Asciugatura extra armadio) viene raggiunto durante il programma di asciugatura, o si rileva un'asciugatura extra fra le opzioni di asciugatura a tempo, il programma avrà una durata più breve. La diminuzione del tempo viene indicata sul display.

### 5.11.1 Funzioni ausiliarie

#### • Prelavaggio

È necessario effettuare il prelavaggio soltanto con bucato molto sporco. Evitare il prelavaggio consente di risparmiare energia, acqua, detersivo e tempo.

#### • Rapido

È possibile premere il pulsante di Lavaggio rapido per ridurre la durata del programma dopo averlo selezionato. Per alcuni programmi, la durata può essere ridotta di più del 50%. Comunque, per capi mediamente o leggermente sporchi, il risultato del lavaggio sarà lo stesso in un tempo più breve. Nonostante dipenda dal programma, premendo il pulsante di Lavaggio rapido una volta la durata del programma diminuisce fino a un determinato livello. Premere lo stesso pulsante per la seconda volta per abbassare la durata al livello minimo. Per risultati di lavaggio migliori, non usare il pulsante di Lavaggio rapido per bucato molto sporco. Per capi mediamente o leggermente sporchi, usare il pulsante di Lavaggio rapido per accorciare la durata del programma.

#### • Controllo da remoto

È possibile usare questo pulsante di funzione ausiliaria per collegare l'elettrodomestico ai dispositivi smart. Per maggiori informazioni, vedere la Funzione HomeWhiz e Controllo remoto.

#### • Programma personalizzato

Questa funzione ausiliaria può essere utilizzata per i programmi Cotone e Sintetici soltanto con l'applicazione HomeWhiz. Quando questa funzione ausiliaria è abilitata, è possibile aggiungere fino a 4 fasi di risciacquo aggiuntive al programma. È possibile selezionare e utilizzare alcune funzioni ausiliarie anche se non si trovano nell'elettrodomestico. Si può aumentare e diminuire il tempo dei programmi Cotone e Sintetici entro un intervallo sicuro.

#### • Asciugatura

Questa funzione ausiliaria indica il bucato dopo il ciclo di lavaggio. Si prega di vedere la tabella di programma per i programmi che non possono essere usati con questa funzione.

### 5.11.2 Funzioni/programmi selezionabili premendo i tasti funzione per 3 secondi

#### • Pulizia cestello+ 3"

Per selezionare questo programma, tenere premuto il pulsante della funzione ausiliaria 1 per 3 secondi. Usare la funzione regolarmente (una volta ogni 1-2 mesi) per pulire il cestello e fornire così la necessaria igiene. Prima del programma, viene applicato del vapore per ammorbidire i residui nel cestello. Azionare il programma quando la lavatrice è completamente vuota. Per ottenere migliori risultati, inserire del decalcificante in polvere per lavatrici nello scomparto del detersivo n. "2". Questo programma prevede una fase di asciugatura che viene eseguita dopo la fase di pulizia del cestello per asciugare l'interno dell'apparecchio.



## INFORMAZIONI

- Questo non è un programma di lavaggio. Si tratta di un programma di manutenzione.
- Non eseguire questo programma quando c'è qualcosa nell'apparecchio. Se si tenta di farlo, l'apparecchio rileva automaticamente la presenza di un carico e il programma viene annullato.

### • Anti-grinze+ 3"

Se si tiene premuto il pulsante di selezione della centrifuga per 3 secondi, tale funzione sarà selezionata e la spia di follow-up del programma in questione si accenderà. Quando si seleziona questa funzione, il bucato viene arieggiato per un massimo di 8 ore dalla fine del programma per impedire la formazione di pieghe. È possibile annullare il programma ed estrarre il bucato in qualunque momento durante le 8 ore di durata. Per annullare la funzione, premere il pulsante di selezione della funzione oppure quello di accensione/spengimento. La spia di controllo del programma rimarrà accesa fino all'annullamento della funzione o al completamento del passaggio. Se la funzione non può essere annullata rimane attiva anche nei cicli di lavaggio successivi.

### • Vapore 3"

Si può tenere premuto il pulsante della funzione ausiliaria 2 per 3 secondi per selezionare questa funzione. Usare questo programma per ridurre le pieghe e accorciare i tempi di stiratura per una piccola quantità di capi in cotone, sintetici o misti non macchiati.

### • Blocco bambini 3"

È possibile usare la funzione di blocco bambini per evitare che i bambini possano interferire con il funzionamento della macchina. In questo modo, si potrà evitare qualsiasi variazione al programma in corso.



## INFORMAZIONI

- Quando il Blocco bambini è attivato, è possibile premere il pulsante On/Off per accendere o spegnere la macchina. Il programma riprende quando si avvia nuovamente la macchina.
- Viene emesso un suono di avvertenza se i pulsanti vengono premuti mentre è abilitato il Blocco bambini. Questo avviso acustico viene annullato se i tasti vengono premuti cinque volte di seguito.

### Per attivare il Blocco bambini:

Tenere premuto il pulsante di Regolazione del livello di asciugatura per 3 secondi. Quando sul display termina il conto alla rovescia "**CL 3-2-1**", viene mostrata l'icona "CL On" (Blocco bambini attivato). Una volta vista questa avvertenza, è possibile rilasciare il pulsante di Regolazione del livello di asciugatura.

### Per disattivare il Blocco bambini:

Tenere premuto il pulsante di Regolazione del livello di asciugatura per 3 secondi. Quando sul display termina il conto alla rovescia "**CL 3-2-1**", scompare l'icona "CL On" (Blocco bambini attivato).

### • Bluetooth 3"

È possibile usare la funzione di Collegamento Bluetooth per associare la macchina al dispositivo smart. Così facendo, è possibile usare il dispositivo smart per ottenere informazioni sulla macchina e per controllarla.

### Per abilitare Bluetooth:

**Tenere premuto il pulsante di Controllo remoto per 3 secondi. Apparirà il conto alla rovescia "3-2-1", e verrà mostrato il simbolo "On". Rilasciare il pulsante della funzione di Controllo remoto.**

L'icona del Bluetooth inizierà a lampeggiare mentre l'elettrodomestico viene associato al dispositivo smart. Se il collegamento va a buon fine, la spia dell'icona rimane accesa.

### Per disattivare il Bluetooth:

**Tenere premuto il pulsante di Controllo remoto per 3 secondi. Apparirà il conto alla rovescia "3-2-1", e verrà mostrato il simbolo "Off".**



## INFORMAZIONI

- È necessario completare la fase di configurazione dell'app HomeWhiz per disattivare il Bluetooth. Dopo la configurazione, premendo il pulsante della funzione di Controllo remoto mentre il pulsante è nella posizione di Scaricamento Programma/Controllo remoto, il collegamento Bluetooth viene attivato automaticamente.

## 5.12 Fasi di asciugatura



### 5.12.1 Asciugatura stiro

L'asciugatura continua finché il livello di asciugatura raggiunge la fase Asciugatura stiro.

### 5.12.2 Asciugatura armadio

L'asciugatura continua finché il livello di asciugatura raggiunge la fase Asciugatura armadio.

### 5.12.3 Asciugatura extra armadio

L'asciugatura continua finché il livello di asciugatura raggiunge la fase Asciugatura extra armadio.



## INFORMAZIONI

- Il livello di asciugatura può cambiare a seconda dei tipi di indumenti, del tipo di materiale, della quantità e del livello di umidità del bucato.
- Non usare la macchina per asciugare bucato che contiene merletti, tulle, pietre, lustrini, paillette, metalli ecc. o bucato con elevato contenuto di seta.

### 5.12.4 Asciugatura a tempo-minuti

È possibile selezionare asciugature da 30, 90 o 150 minuti per raggiungere il livello di asciugatura desiderato a bassa temperatura.



## INFORMAZIONI

- Per l'asciugatura di piccole quantità di bucato (massimo 2 pezzi), selezionare le fasi di asciugatura a tempo, nei programmi di asciugatura Cotoni o Sintetici.
- Se il bucato non ha raggiunto il livello di asciugatura desiderato al termine del programma di asciugatura, è possibile selezionare l'asciugatura a tempo per terminare il processo.
- Quando questa funzione è selezionata, l'elettrodomestico esegue l'asciugatura per il tempo regolato, a prescindere dal livello di asciugatura.

## 5.13 Time display

Mentre il programma è in funzione, il tempo rimanente per la fine del programma viene mostrato in ore e minuti, ad esempio "01:30".



## INFORMAZIONI

- La durata di un programma può differire dai valori nella sezione "Tabella Programmi e consumo" a seconda di vari fattori: pressione, durezza e temperatura dell'acqua, temperatura ambientale, tipo e quantità di bucato, selezione di funzioni ausiliarie e variazioni di tensione elettrica.

## 5.14 End Time

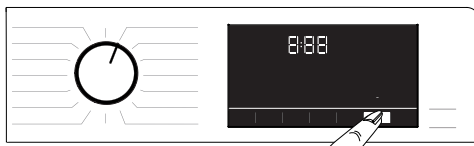

Con la funzione **End Time** l'avvio del programma può essere ritardato fino a 24 ore.

Dopo aver premuto il pulsante **End Time**, l'ora di fine stimata del programma è visualizzata sul display. Se viene impostata un' **End Time**, la spia dell' **End Time** si accende.

Per garantire che la funzione **End Time** sia abilitata e che il programma si concluda alla fine della durata definita, si dovrebbe premere **Avvio/Pausa** dopo aver impostato la durata. Il pulsante **Start / Pause** smette di lampeggiare e rimane acceso.

Se si desidera annullare la funzione Ora di fine, premere il pulsante **End Time** finché la spia Ora di fine si spegne o premere il pulsante **On/Off** per spegnere e accendere l'elettrodomestico.

1. Aprire lo sportello di carico, posizionare la biancheria e aggiungere il detersivo, ecc.  
2. Selezionare il programma di lavaggio, la temperatura, la velocità di centrifuga e se necessario selezionare le funzioni ausiliarie.

3. Premere il pulsante **End Time** per impostare l'ora di fine desiderata. La spia **End Time** si accende.

4. Premere il pulsante **Start / Pause**. Si avvia il conto alla rovescia. Il segno “:” a metà del tempo di fine sul display comincia a lampeggiare.



#### INFORMAZIONI

- Non utilizzare detersivi liquidi quando si attiva la funzione Ora di fine! Le macchie potrebbero rimanere sugli indumenti.
- Lo sportello rimane bloccato durante il periodo del conto alla rovescia dell'Ora di fine. Se si desidera sbloccare lo sportello, premere il pulsante **Avvio/Pausa** per passare in modalità pausa. Al termine del conto alla rovescia, l'indicatore Ora finale si spegne, si avvia il ciclo di lavaggio e compare sul display la durata del programma selezionato.
- Una volta selezionata l'Ora finale, il tempo che compare sul display risulta dalla somma fra questa impostazione e la durata del programma scelto.

## 5.15 Avvio del programma



1. Premere il pulsante **Start/Pause** per avviare il programma.
2. La spia lampeggiante del pulsante **Start/Pause** rimane accesa, indicando che il programma è iniziato.
3. Lo sportello di carico viene bloccato. Quando viene bloccato lo sportello, viene visualizzata l'avvertenza “Bloccaggio sportello”.

## 5.16 Caricamento con blocco



Sullo sportello di carico della lavatrice è presente un sistema di blocco, al fine di impedirne l'apertura quando il livello dell'acqua non risulta adeguato per aprire lo sportello. La spia “Sportello di carico bloccato” sul pannello si accende quando lo sportello di carico è bloccato.



#### INFORMAZIONI

- Lo sportello viene bloccato se viene selezionata la funzione di Controllo remoto. Per aprire lo sportello, è necessario premere il pulsante di Controllo remoto o cambiare la posizione del programma per disattivare la funzione di Controllo remoto.

#### Aprire lo sportello di carico in caso di interruzione della corrente:



#### INFORMAZIONI

- In caso di interruzione di corrente, è possibile usare la maniglia di emergenza dello sportello di carico sotto la copertura del filtro della pompa per aprire manualmente lo sportello di carico.



## AVVERTENZA!

- Per evitare fuoriuscita di acqua prima di aprire lo sportello di carico, accertarsi che non sia presente acqua all'interno della macchina. L'acqua può essere calda e può causare scottature.

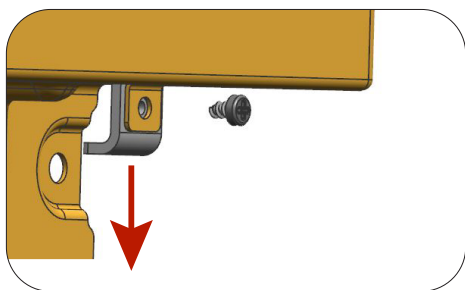
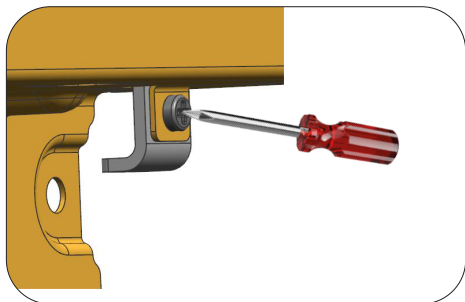

- Spegner e scollegare l'apparecchio.
- Aprire lo sportello di carico tirando verso il basso la maniglia di emergenza dello sportello di carico.
- Se lo sportello di carico non viene aperto, provare a tirare di nuovo la maniglia verso il basso.

## 5.17 Modifica delle selezioni dopo l'avvio del programma

### 5.17.1 Aggiunta di biancheria dopo l'inizio del programma

Se il livello d'acqua nell'elettrodomestico è adeguato quando si preme il pulsante **Start/Pause**, la spia "Sportello di carico bloccato" sul pannello si spegne.

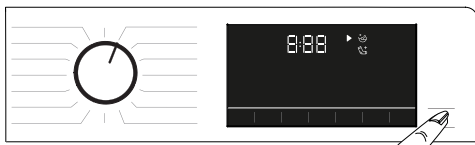

Se il livello d'acqua nell'elettrodomestico non è adeguato quando si preme il pulsante **Start/Pause**, il pannello avvertirà che lo sportello di carico è bloccato.



### 5.17.2 Commutazione della macchina in modalità pausa

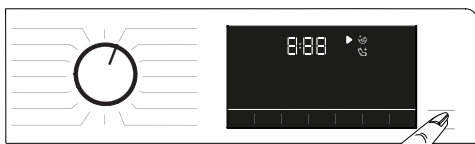

Premere il pulsante **Start/Pause** per mettere la lavatrice in modalità pausa.

### 5.17.3 Modifica della selezione del programma dopo l'inizio del programma:

Se il Blocco bambini non è abilitato, è possibile cambiare programma mentre quello corrente è in esecuzione. Ciò comporterà l'annullamento del programma corrente.



## INFORMAZIONI

- Il nuovo programma selezionato partirà dal suo inizio.

### 5.17.4 Modifica della funzione ausiliaria, della velocità di centrifuga e delle impostazioni di temperatura

A seconda della fase raggiunta dal programma, si possono annullare o selezionare le funzioni ausiliarie. Consultare la sezione "Selezione di funzioni ausiliarie". Inoltre, è possibile cambiare la velocità di centrifuga, la temperatura e le impostazioni di asciugatura. Consultare le sezioni "Selezione della temperatura" e

“Selezione della velocità di centrifuga”.



#### INFORMAZIONI

- Lo sportello di carico non si apre se la temperatura dell'acqua nell'elettrodomestico è alta o se il livello dell'acqua è al di sopra dell'apertura dello sportello.

### 5.18 Annullamento del programma

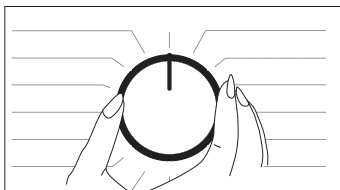

Il programma viene annullato se la manopola di selezione del programma viene spostata su un altro programma o se la macchina viene spenta e poi riaccesa con questo pulsante.



#### INFORMAZIONI

- Il programma non viene annullato se si gira la manopola di selezione del programma quando è attivo il blocco bambini. Bisognerà prima rimuovere il blocco bambini.
- Se si desidera aprire lo sportello di carico dopo l'annullamento del programma ma non è possibile aprirlo perché il livello di acqua nell'elettrodomestico è al di sopra dell'apertura dello sportello di carico, portare la manopola di selezione del programma sul programma Pompa+Centrifuga e scaricare l'acqua dall'elettrodomestico.

### 5.19 Fine del programma

Quando il programma è completo, viene visualizzato il simbolo di fine. Se non si preme alcun pulsante, la lavatrice si spegnerà automaticamente dopo 10 minuti. Il display e tutti gli indicatori si spengono. Quando si preme un pulsante qualsiasi, le fasi completate del programma vengono visualizzate.

### 5.20 La lavatrice ha la funzione "Modalità pausa".

Dopo avere utilizzato il pulsante On/Off per accendere la lavatrice, se non si avvia alcun programma nella fase di selezione o se non si esegue alcuna procedura entro 2 minuti dopo il termine del programma selezionato, il programma passerà automaticamente alla modalità risparmio energetico. Inoltre, se l'apparecchio è dotato di un display che mostra la durata del programma, il display si spegne completamente. Ruotando la manopola del programma o toccando un pulsante qualsiasi, gli indicatori torneranno alla condizione precedente. Quando si esce dalla modalità risparmio energia, le selezioni effettuate possono cambiare. Controllare che le selezioni siano corrette prima di avviare il programma. Se necessario, modificare nuovamente. Non si tratta di un errore.

### 5.21 HomeWhiz e funzione di controllo remoto

HomeWhiz permette di usare il dispositivo smart per controllare la lavatrice e ottenere informazioni su di essa. Grazie all'applicazione HomeWhiz, è possibile usare il proprio dispositivo smart per eseguire alcune procedure che possono essere eseguite anche sulla macchina. In più, alcune funzioni possono essere usate soltanto con la funzione HomeWhiz. Per usare la funzione Bluetooth della macchina, è necessario scaricare l'app HomeWhiz dall'app store del proprio dispositivo. Assicurarsi che il proprio dispositivo smart sia connesso a Internet per scaricare l'app. Se si usa l'app per la prima volta, si prega di seguire le istruzioni sullo schermo per completare il processo di registrazione utente. Una volta completata la registrazione, è possibile usare tutti i prodotti con la funzione HomeWhiz in casa propria su questo account. Sull'app HomeWhiz, si può premere su "Aggiungere/Rimuovere Apparecchio" per visualizzare i prodotti associati con il proprio account. È possibile visualizzare tali prodotti su questa pagina.



## INFORMAZIONI

- Per poter utilizzare la funzione HomeWhiz, assicurarsi che l'app sia installata sul dispositivo smart e che la lavatrice sia associata al dispositivo smart tramite Bluetooth. Se la lavatrice non è associata al dispositivo smart, funzionerà come un apparecchio senza la funzione HomeWhiz.
- L'elettrodomestico inizierà a funzionare una volta associato al dispositivo smart tramite Bluetooth. Attraverso questa associazione saranno abilitati i controlli attraverso l'app. Per questa ragione, il segnale Bluetooth tra l'elettrodomestico e il dispositivo smart deve essere abbastanza forte.
- Visitare il sito [www.homewhiz.com](http://www.homewhiz.com) per vedere le versioni di Android e iOS supportate dall'applicazione HomeWhiz.



## AVVERTENZA!

- Tutte le misure di sicurezza descritte nella sezione **"ISTRUZIONI GENERALI PER LA SICUREZZA"** del manuale utente si applicano anche al controllo remoto tramite la funzione HomeWhiz.

### 5.21.1 Impostazione HomeWhiz

Il prodotto e l'app HomeWhiz devono essere collegati affinché l'app possa funzionare. Per stabilire il collegamento, si prega di seguire i passaggi seguenti per la configurazione sia sull'elettrodomestico che sull'app HomeWhiz.

- Se si aggiunge un apparecchio per la prima volta, toccare "Aggiungi/Rimuovi apparecchio" sull'app HomeWhiz. Premere quindi "Premere qui per configurare un nuovo apparecchio". Seguire i passaggi seguenti e le istruzioni sull'app HomeWhiz per completare la configurazione.
- Per avviare il processo di configurazione, assicurarsi che l'apparecchio sia spento. Tenere premuti contemporaneamente il pulsante della Temperatura e il pulsante della funzione di Controllo remoto per 3 secondi per accendere la macchina in modalità di configurazione HomeWhiz.



- Mentre il dispositivo è in modalità di impostazione HomeWhiz, si vedrà un'animazione sul display, e l'icona Bluetooth lampeggerà fino a quando la macchina non sarà accoppiata con il dispositivo intelligente. In questa modalità, è abilitato soltanto il pulsante del programma. Gli altri pulsanti sono disabilitati.



- Sullo schermo dell'app, selezionare la lavatrice desiderata e toccare Avanti.
- Seguire le istruzioni sullo schermo fino a quando l'app HomeWhiz non chiede il prodotto che desiderate collegare al dispositivo intelligente.
- Tornare all'app HomeWhiz e attendere fino al completamento dell'installazione. Una volta terminata la configurazione, dare un nome alla lavatrice. Si può quindi toccare lo schermo per visualizzare il prodotto aggiunto all'app HomeWhiz.



## INFORMAZIONI

- Se non è possibile completare con successo la configurazione in 5 minuti, la lavatrice si spegne automaticamente. In questo caso, sarà necessario ricominciare la procedura di configurazione. Se il problema persiste, si prega di contattare l'agente autorizzato per l'assistenza.
- È possibile utilizzare la lavatrice con più di un dispositivo smart. Per farlo, scaricare l'app HomeWhiz anche sugli altri dispositivi smart. Dopo aver avviato l'app, è necessario accedere con l'account creato precedentemente e associato alla lavatrice. Altrimenti, si prega di leggere "Impostare una lavatrice collegata all'account di un'altra persona".





## AVVERTENZA!

- Per la configurazione di HomeWhiz, il dispositivo smart deve essere connesso a Internet. Altrimenti, l'app HomeWhiz non permette di completare con successo il processo di configurazione. Se si riscontrano problemi con la connessione a Internet, si prega di contattare il proprio provider di servizi Internet.



## INFORMAZIONI

- L'app HomeWhiz potrebbe richiedere di inserire il numero del prodotto indicato sull'etichetta del prodotto. L'etichetta del prodotto si trova sul lato interno dello sportello del prodotto. Il numero del prodotto è scritto su tale etichetta.

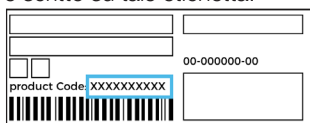

## 5.21.2 Impostare una lavatrice collegata all'account di qualcun altro

Se la lavatrice che si intende utilizzare è stata precedentemente registrata nel sistema dell'account di un'altra persona, è necessario stabilire un nuovo collegamento tra l'app HomeWhiz e il prodotto.

- Scaricare l'App HomeWhiz sul nuovo dispositivo intelligente da utilizzare.
- Creare un nuovo account e accedervi sull'app HomeWhiz.
- Seguire i passi dell'impostazione di HomeWhiz (5.21.1 Impostazione HomeWhiz) per completare il setup.



## AVVERTENZA!

- Dato che le funzioni HomeWhiz e Controllo remoto del prodotto funzionano tramite associazione via Bluetooth, il prodotto può funzionare soltanto tramite un'app HomeWhiz alla volta.

## 5.21.3 Utilizzo della funzione di controllo a distanza

Dopo la configurazione di HomeWhiz, il Bluetooth si accende automaticamente. Per abilitare o disabilitare il collegamento Bluetooth, si prega di leggere 5.11.2 Bluetooth 3”.

Se si spegne o si accende la macchina mentre il Bluetooth è abilitato, si ricollega automaticamente. Se il dispositivo associato fuoriesce dal raggio di azione, il collegamento Bluetooth si spegne automaticamente. Per questo motivo, è necessario riaccendere il Bluetooth se si desidera utilizzare la funzione di Controllo remoto.

È possibile controllare il simbolo del Bluetooth sul display per seguire lo stato del collegamento. Se il simbolo è acceso, è stabilito il collegamento Bluetooth. Se il simbolo è stabilito, il prodotto sta cercando di collegarsi. Se il simbolo è spento, significa che non vi è collegamento.



## AVVERTENZA!

- Se il collegamento Bluetooth è abilitato sul prodotto, è possibile selezionare la funzione di Controllo remoto. Se non può essere selezionata la funzione di Controllo remoto, controllare lo stato del collegamento. Se il collegamento non funziona, ripetere le impostazioni di configurazione iniziale sull'apparecchio.
- Per motivi di sicurezza, lo sportello del prodotto rimane bloccato mentre è abilitata la funzione di Controllo remoto, a prescindere dalla modalità di funzionamento. Se si desidera aprire l'oblò, è necessario ruotare la manopola di selezione del programma o premere il tasto del telecomando per disattivare la funzione di controllo a distanza.

Se si desidera controllare la lavatrice da remoto, abilitare la funzione di Controllo remoto premendo il pulsante di Controllo remoto mentre la manopola è nella posizione di Scaricamento programma/Controllo remoto sul pannello di controllo. Una volta effettuato l'accesso al prodotto, si vede uno schermo simile al seguente.



Quando il Controllo remoto è abilitato, si può soltanto gestire e spegnere la macchina e seguire lo stato della lavatrice. Tutte le funzioni eccetto il blocco bambini possono essere gestite tramite l'applicazione.

È possibile controllare l'indicatore di funzione sul pulsante per verificare che la funzione di Controllo remoto sia accesa o spenta.

Se la funzione di Controllo remoto è spenta, tutte le operazioni vengono gestite sulla lavatrice e sull'applicazione è consentito soltanto seguire lo stato.

Se non può essere attivata la funzione di Controllo remoto, verrà emesso un suono di avvertenza dopo aver premuto il pulsante. Ciò può succedere se il prodotto è acceso o se non vi è alcun prodotto associato tramite Bluetooth. Esempi di questi casi sono l'impostazione Bluetooth spenta o lo sportello della lavatrice aperto. Quando si abilita la funzione sulla lavatrice, detta funzione rimane accesa tranne che in alcuni casi, consentendo il controllo della lavatrice da remoto tramite Bluetooth.

#### **In alcuni casi, si disattiva per ragioni di sicurezza:**

- Quando la lavatrice subisce un'interruzione di corrente.
- Quando si ruota la manopola del programma per selezionare un programma diverso o quando il prodotto è spento.

### **5.21.4 Risoluzione dei problemi**

Seguire i seguenti passaggi se si riscontrano problemi con il controllo o la connessione. Verificare se il problema persiste o meno dopo l'azione eseguita. Se il problema non è risolto, procedere come di seguito.

- Verificare se il dispositivo intelligente è collegato alla rete domestica di pertinenza.
- Riavviare l'app del prodotto.
- Spegner e riaccendere il Bluetooth attraverso il pannello di controllo dell'utente.
- Se non è possibile stabilire la connessione con i processi sopra descritti, ripetere le impostazioni iniziali di configurazione sulla lavatrice.

Se il problema persiste, consultare l'agente autorizzato per l'assistenza.

## **6 Manutenzione e pulizia**

La vita di servizio dell'elettrodomestico è più lunga e i problemi affrontati di frequente diminuiscono se si esegue la pulizia ad intervalli regolari.

### **6.1 Pulizia del cassetto del detersivo**

Rimuovere tutti i residui di polvere nel cassetto. Per farlo;

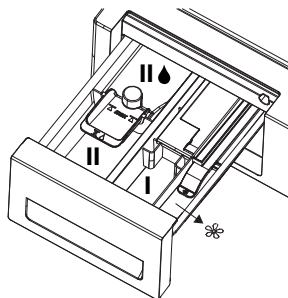

1. Si può rimuovere il cassetto del detersivo tirando verso di sé con forza.



#### **INFORMAZIONI**

- Se una quantità d'acqua o una miscela di ammorbidente e detersivo liquido superiore al normale inizia ad accumularsi nello scomparto dell'ammorbidente, è necessario pulire il sifone.

2. Lavare il cassetto e il sifone con abbondante acqua tiepida in un lavandino. Indossare guanti di protezione o usare una spazzola adatta per evitare di toccare i residui nel cassetto durante la pulizia.
3. Riposizionare il cassetto nel suo alloggiamento dopo la pulizia. Controllare se il sifone è nella sua posizione originale.

### **6.2 Pulizia dello sportello di carico e del cestello**

Per apparecchi dotati di programma di pulizia del cestello, vedere Funzionamento dell'apparecchio - Programmi.

Per apparecchi non dotati di pulizia del cestello, seguire i punti che seguono per **pulire il cestello**: Selezionare le funzioni ausiliarie **Acqua aggiuntiva** o Extra risciacquo. **Usare il programma** Cotone senza prelavaggio. Impostare **la temperatura al livello raccomandato sull'agente di pulizia del cestello** che si trova nel reparto detersivi

dei supermercati. Applicare questa procedura **senza bucato sul prodotto**. Prima di avviare il programma, mettere 1 sacchetto di agente speciale per la pulizia del cestello (se non disponibile, mettere massimo 1 cucchiaino (max. 100 g) di polvere anti-calcare) nello scomparto principale del detersivo per il lavaggio. Se l'anticalcare è in forma di compresse, mettere solo una compressa nello scomparto per il lavaggio principale n. "2". Asciugare l'interno del soffietto con un panno pulito dopo la fine del programma.



### INFORMAZIONI

- Ripetere la procedura di pulizia del cestello ogni 2 mesi.
- Usare un anticalcare appropriato alle lavatrici.



Dopo ogni lavaggio e asciugatura, assicurarsi che non rimanga nessuna sostanza estranea all'interno del cestello. Se i fori del soffietto mostrato nella figura sono bloccati, aprirli usando uno stuzzicadenti.



### INFORMAZIONI

- Sostanze metalliche estranee provocano macchie di ruggine al cestello. Pulire le macchie sulla superficie del cestello usando agenti di pulizia per acciaio inox. Non usare mai lana di acciaio o metallica.



### ATTENZIONE!

- Non usare mai una spugna o materiali abrasivi. Questi danneggerebbero le superfici smaltate, cromate e in plastica.

## 6.3 Pulizia del corpo e del pannello di controllo

Pulire il corpo della lavasciuga con acqua saponata o detersivo delicato in gel non corrosivo quando necessario e asciugare con un panno morbido. Usare solo un panno morbido e umido per pulire il pannello di controllo.

## 6.4 Pulire i filtri di ingresso dell'acqua

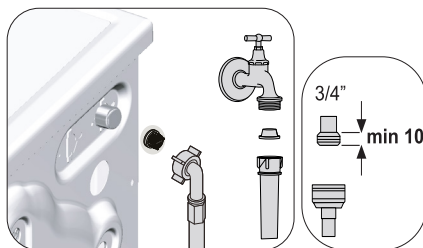

C'è un filtro nella parte terminale di ciascuna valvola di immissione dell'acqua sul lato posteriore della lavasciuga e anche alla fine di ciascun flessibile di immissione dell'acqua, nel punto di collegamento al rubinetto. Questi filtri evitano che le sostanze estranee e lo sporco dell'acqua entrino nella lavasciuga. I filtri devono essere puliti se sono sporchi.

1. Chiudere i rubinetti.
2. Rimuovere i dadi dei flessibili di ingresso dell'acqua per accedere ai filtri delle valvole di ingresso dell'acqua. Pulire i residui con una spazzola apposita. Se i filtri sono troppo sporchi, rimuoverli dalla loro posizione con una pinza e pulirli in questo modo.
3. I filtri sull'estremità piatta dei flessibili di ingresso dell'acqua devono essere estratti a mano con le relative guarnizioni e puliti sotto l'acqua corrente.
4. Sostituire guarnizioni e filtri correttamente e quindi serrare manualmente i dadi.

## 6.5 Eliminazione eventuale acqua residua e pulizia del filtro della pompa

Il sistema filtro della lavasciuga evita che gli oggetti solidi come bottoni, monete e fibre si blocchino nella pompa durante lo scarico dell'acqua di lavaggio. Così l'acqua sarà scaricata senza problemi e la vita di servizio della pompa si allunga. Se la lavasciuga non scarica l'acqua, il filtro della pompa è intasato. Il filtro deve essere pulito ogni volta che si intasa o ogni 3 mesi. Per pulire il filtro della pompa è necessario scaricare l'acqua. Inoltre, prima di trasportare la lavasciuga (per es., quando si trasloca) ed in caso di congelamento dell'acqua, l'acqua potrebbe dover essere scaricata completamente.



## ATTENZIONE!

- Sostanze estranee che restano nel filtro della pompa possono danneggiare la lavatrice o provocare problemi di rumori.
- Se l'apparecchio non è in uso, chiudere il rubinetto, rimuovere il flessibile di alimentazione e scaricare l'acqua che si trova all'interno della macchina in luoghi dove non vi sia rischio di congelamento del prodotto.
- Dopo ogni uso, chiudere il rubinetto al quale è collegato il flessibile di rete.

Per pulire il filtro sporco e scaricare l'acqua:

1. Scollegare l'elettrodomestico per interrompere l'alimentazione.



## ATTENZIONE!

- La temperatura dell'acqua interna alla lavasciuga può arrivare fino a 90 °C. Per evitare il rischio di bruciature, il filtro deve essere pulito dopo che la lavatrice si è raffreddata.

2. Alcuni dei nostri elettrodomestici hanno un flessibile di scarico di emergenza e alcuni no. Seguire le fasi sotto per scaricare l'acqua.

Scarico dell'acqua quando l'elettrodomestico non ha un flessibile di scarico di emergenza:

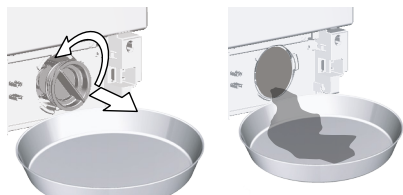

- a. Collocare un ampio contenitore davanti al filtro per raccogliere l'acqua in uscita dal filtro.
  - b. Allentare il filtro della pompa (in senso antiorario) sino a quando l'acqua inizierà a fluire. Dirigere il flusso d'acqua nel contenitore davanti al filtro. Utilizzare sempre un panno per assorbire l'acqua fuoriuscita.
  - c. Quando l'acqua all'interno della lavatrice è finita, estrarre completamente il filtro ruotandolo.
3. Eliminare eventuali residui nel filtro, o eventuali fibre, attorno all'area del rotore della pompa.
  4. Installare il filtro, ruotare in senso orario per garantirne la chiusura e la tenuta stagna.

## 7 Ricerca e risoluzione dei problemi

### I programmi non iniziano fino a quando lo sportello di carico non è chiuso.

- Pulsante Avvio/Pausa/Annulla non premuto.>>> \*Premere il pulsante Avvio/Pausa/Annulla.
- Se il carico è troppo elevato, potrebbe essere difficile chiudere lo sportello.>>> \*Caricare meno bucato e assicurarsi che lo sportello di carico sia chiuso correttamente.

### Impossibile avviare o selezionare il programma.

- La lavasciuga potrebbe essere in modalità protezione automatica a causa di problemi alla fornitura (tensione di rete, pressione dell'acqua, ecc. >>> Per annullare il programma, ruotare la manopola di selezione del programma per selezionare un altro programma. Il programma precedente viene annullato (vedere "Annullamento del programma").

### Acqua nella macchina.

- Potrebbe restare dell'acqua nell'elettrodomestico in seguito ai processi di controllo della eseguiti qualità durante la produzione. >>> Questo non è un guasto; l'acqua non è pericolosa per la lavatrice.

### C'è una perdita di acqua dal fondo dell'apparecchio.

- Potrebbe esserci un problema ai flessibili o al filtro della pompa. >>> Assicurarsi che le guarnizioni dei flessibili siano correttamente posizionate. Montare in modo fermo il flessibile al rubinetto.
- Il filtro della pompa potrebbe non essere chiuso in modo sicuro. >>> Assicurarsi che il filtro della pompa sia chiuso in modo sicuro.

### La macchina non aspira l'acqua.

- Il rubinetto potrebbe essere stato chiuso. >>> Aprire i rubinetti.
- Il flessibile di ingresso dell'acqua potrebbe essere piegato. >>> Raddrizzare il flessibile.
- Il filtro di ingresso dell'acqua potrebbe essere intasato. >>> Pulire il filtro.
- Lo sportello di carico potrebbe non essere chiuso. >>> Chiudere lo sportello di carico

### La lavasciuga non scarica l'acqua.

- Il flessibile di scarico dell'acqua potrebbe essere intasato o attorcigliato. >>> Pulire o appiattire il flessibile.
- Il filtro della pompa potrebbe essere intasato. >>> Pulire il filtro della pompa.

### La lavasciuga vibra o fa rumore.

- L'elettrodomestico potrebbe non essere in equilibrio. >>> Regolare i piedini per livellare la lavatrice.
- Una sostanza dura potrebbe essere entrata nel filtro della pompa. >>> Pulire il filtro della pompa.
- I bulloni di sicurezza per il trasporto potrebbero non essere stati rimossi. >>> Rimuovere i bulloni di sicurezza per il trasporto.
- La quantità di bucato potrebbe essere scarsa. >>> Aggiungere altro bucato nella lavatrice.
- L'elettrodomestico potrebbe essere sovraccarico di bucato. >>> Estrarre parte del bucato dalla lavatrice o distribuire il carico a mano per renderlo più omogeneo nella lavatrice.
- L'elettrodomestico potrebbe essere a contatto con una superficie rigida. >>> Assicurarsi che l'elettrodomestico non sia in contatto con alcunché.

### La lavasciuga si è fermata subito dopo l'avvio del programma.

- L'elettrodomestico potrebbe fermarsi occasionalmente a causa di bassa tensione. >>> Riprenderà a funzionare quando la tensione sarà stata riportata a livelli normali.

### La lavasciuga scarica direttamente l'acqua che aspira.

- Il flessibile potrebbe essere a un'altezza inappropriata. >>> Collegare il flessibile di scarico dell'acqua come descritto nel manuale utente.

### Non si vede acqua nella lavasciuga durante il lavaggio.

- Il livello dell'acqua non può essere visto dall'esterno della macchina. Questo non è un guasto.

### Lo sportello di carico non può essere aperto.

- Il blocco dello sportello potrebbe essere attivato a causa del livello di acqua nell'elettrodomestico. >>> Scaricare l'acqua eseguendo il programma Pompa o Centrifuga.
- La macchina potrebbe surriscaldare l'acqua o nella fase di centrifuga. >>> Attendere la fine del programma.
- Lo sportello di carico potrebbe essere inceppato a causa della pressione a cui è esposto. >>> Tenere il manico, spingere e tirare lo sportello di carico per liberarlo dalla pressione e aprirlo.
- Lo sportello di carico non si apre se non vi è corrente. >>> Per aprire lo sportello di carico, aprire il tappo del filtro della pompa e tirare il manico di emergenza posizionato sul retro di tale tappo. Vedere "Blocco dello sportello di carico"

### Il lavaggio dura più del tempo specificato nel manuale utente. (\*)

- La pressione dell'acqua potrebbe essere bassa. >>> Poiché la quantità dell'acqua è diminuita, la macchina attenderà finché si riempie con acqua sufficiente a evitare qualità di lavaggio scarsa. Pertanto i tempi di lavaggio si allungano.
- La tensione potrebbe essere bassa. >>> Se la tensione dell'alimentazione è bassa, il tempo di lavaggio viene estesa per evitare qualità di lavaggio scarsa.
- La temperatura di ingresso dell'acqua potrebbe essere bassa. >>> Il tempo necessario al riscaldamento dell'acqua si allunga durante le stagioni fredde. Inoltre, il tempo di lavaggio può essere prolungato per evitare risultati di lavaggio scadenti.
- Il numero di cicli di risciacquo e/o la quantità di acqua di risciacquo potrebbero essere aumentati. >>> Quando sono necessarie migliori prestazioni di risciacquo, la macchina aumenta l'acqua di risciacquo e aggiunge un altro ciclo di risciacquo, se necessario.
- Potrebbe essersi formata schiuma in eccesso e potrebbe essersi attivato un sistema di assorbimento schiuma a causa del troppo detersivo usato. >>> Usare la quantità di detersivo consigliata.

### Il tempo del programma non esegue il conto alla rovescia. (Su modelli con display) (\*)

- Il timer potrebbe arrestarsi durante il carico dell'acqua. >>> L'indicatore del timer non esegue il conto alla rovescia finché la macchina non carica una quantità adeguata di acqua. Quando la quantità di acqua caricata diminuisce, la macchina attende di caricare abbastanza acqua per evitare scarsi risultati di lavaggio. L'indicatore del timer riprende il conto alla rovescia dopo ciò.
- L'indicatore del timer potrebbe fermarsi durante il riscaldamento. >>> L'indicatore del timer non esegue il conto alla rovescia finché la macchina non raggiunge la temperatura selezionata.
- L'indicatore del timer potrebbe arrestarsi durante la centrifuga. >>> Il sistema automatico di rilevamento carico non bilanciato potrebbe attivarsi a causa della distribuzione non bilanciata del bucato all'interno del cestello.

### Il tempo del programma non esegue il conto alla rovescia. (\*)

- Il bucato nella macchina potrebbe essere non bilanciato. >>> Il sistema automatico di rilevamento carico non bilanciato potrebbe attivarsi a causa della distribuzione non bilanciata del bucato all'interno del cestello.

### La lavasciuga non passa alla fase di centrifuga. (\*)

- Il bucato nella macchina potrebbe essere non bilanciato. >>> Il sistema automatico di rilevamento carico non bilanciato potrebbe attivarsi a causa della distribuzione non bilanciata del bucato all'interno del cestello.
- La macchina non centrifuga se l'acqua non è stata completamente scaricata. >>> Controllare il filtro e il flessibile di scarico.
- Potrebbe essersi formata schiuma in eccesso e potrebbe essersi attivato un sistema di assorbimento schiuma a causa del troppo detersivo usato. >>> Usare la quantità di detersivo consigliata.

### **La prestazione del lavaggio è scadente: Gli indumenti diventano grigi. (\*\*)**

- Per un lungo periodo di tempo, potrebbe essere stata usata una quantità insufficiente di detersivo. >>> Usare la quantità consigliata di detersivo secondo la durezza dell'acqua e il bucato.
- Il lavaggio potrebbe essere stato eseguito a basse temperature per un lungo periodo di tempo. >>> Selezionare la temperatura di lavaggio corretta per il bucato.
- Acqua dura e quantità di detersivo insufficiente. >>> L'utilizzo di acqua dura insieme a una quantità insufficiente di detersivo potrebbe causare l'accumulo di sporco e far sì che il bucato diventi grigio col passare del tempo. È difficile eliminare il grigio una volta che si è formato. Usare la quantità consigliata di detersivo adatta alla durezza dell'acqua e al bucato.
- Potrebbe essere stata utilizzata una quantità eccessiva di detersivo. >>> Usare la quantità consigliata di detersivo, adatta alla durezza dell'acqua e al bucato.

### **La prestazione del lavaggio è scadente: Le macchie persistono o il bucato non è sbiancato. (\*\*)**

- Potrebbe essere stata utilizzata una quantità insufficiente di detersivo. >>> Usare la quantità consigliata di detersivo adatta al bucato.
- La macchina potrebbe essere stata sovraccaricata.>>> Non sovraccaricare la macchina. Caricare la macchina secondo le quantità consigliate nella "Tabella Programma e consumo".
- Potrebbero essere stati selezionati programma e temperature sbagliati. >>> Selezionare il programma e la temperatura di lavaggio corretti per il bucato.
- Potrebbe essere stato usato il tipo di detersivo sbagliato. >>> Usare detersivo originale adatto alla macchina.
- Il detersivo potrebbe essere stato introdotto nello scomparto sbagliato. >>> Introdurre il detersivo nello scomparto corretto. Non mescolare candeggina e detersivo.

### **La prestazione del lavaggio è scadente: Sul bucato compaiono macchie oleose. (\*\*)**

- Il cestello potrebbe non essere stato pulito regolarmente. >>> Pulire il cestello regolarmente. Con riferimento a questo, vedere. 6.2.

### **La prestazione del lavaggio è scadente: Gli indumenti hanno un cattivo odore. (\*\*)**

- Lavaggi a basse temperature e/o con programmi brevi per un lungo periodo causano cattivo odore e batteri nel cestello. >>> Lasciare socchiusi lo scomparto del detersivo e lo sportello di carico della macchina dopo ogni ciclo di lavaggio. Così, un ambiente umido favorevole ai batteri non viene creato nell'elettrodomestico.

### **Colore degli abiti sbiadito. (\*\*)**

- La macchina potrebbe essere stata sovraccaricata.>>> Non sovraccaricare la macchina.
- Il detersivo potrebbe essersi inumidito. >>> Conservare i detersivi chiusi in un ambiente privo di umidità e non esporli a temperature eccessive.
- È selezionata una temperatura elevata. >>> Selezionare una programma e una temperatura adatti al tipo e al livello di sporco del bucato.

### **La prestazione del risciacquo è scadente**

- La quantità, la marca e le condizioni di conservazione del detersivo potrebbero non essere appropriate. >>> Usare un detersivo appropriato alla lavatrice e al bucato. Tenere i detersivi chiusi in un ambiente privo di umidità e non esporli a temperature eccessive.
- Il detersivo potrebbe essere stato inserito nello scomparto sbagliato. >>> Se si aggiunge detersivo allo scomparto del prelavaggio anche se non è stato selezionato un programma di prelavaggio, la macchina può caricare il detersivo durante il risciacquo o la fase di ammorbidente. Inserire il detersivo nello scomparto giusto.
- Il filtro della pompa potrebbe essere intasato. >>> Controllare il filtro.
- Il flessibile di scarico potrebbe essere piegato. >>> Controllare il flessibile di scarico.

### **Il bucato diventa rigido dopo il lavaggio. (\*\*)**

- Potrebbe essere utilizzata una quantità insufficiente di detersivo. >>> L'uso di una quantità insufficiente di detersivo, riferito alla durezza dell'acqua può far sì che il bucato diventi rigido nel tempo. Usare la quantità corretta di detersivo secondo la durezza dell'acqua.
- Il detersivo potrebbe essere stato inserito nello scomparto sbagliato. >>> Se si aggiunge detersivo allo scomparto del prelavaggio anche se non è stato selezionato un programma di prelavaggio, la macchina può caricare il detersivo durante il risciacquo o la fase di ammorbidente. Mettere il detersivo nello scomparto giusto.
- Il detersivo potrebbe mescolarsi con l'ammorbidente. >>> Non mescolare ammorbidente e detersivo. Lavare e pulire il cassetto con acqua calda.

### **Il bucato non odora come l'ammorbidente. (\*\*)**

- Il detersivo potrebbe essere stato inserito nello scomparto sbagliato. >>> Se si aggiunge detersivo allo scomparto del prelavaggio anche se non è stato selezionato un programma di prelavaggio, la macchina può caricare il detersivo durante il risciacquo o la fase di ammorbidente. Lavare e pulire il cassetto con acqua calda. Mettere il detersivo nello scomparto giusto.
- Il detersivo potrebbe mescolarsi con l'ammorbidente. >>> Non mescolare ammorbidente e detersivo. Lavare e pulire il cassetto con acqua calda.

### **Residui di detersivo nel cassetto del detersivo. (\*\*)**

- Il detersivo potrebbe essere stato aggiunto a un cassetto bagnato. >>> Asciugare il cassetto del detersivo prima di aggiungere detersivo.
- Il detersivo potrebbe essersi inumidito. >>> Conservare i detersivi chiusi in un ambiente privo di umidità e non esporli a temperature eccessive.
- La pressione dell'acqua potrebbe essere bassa. >>> Controllare la pressione dell'acqua.
- Il detersivo nello scomparto del lavaggio principale potrebbe essersi bagnato con l'acqua del prelavaggio. I fori dello scomparto del detersivo potrebbero essere bloccati. >>> Controllare i fori e pulirli se sono intasati.
- Potrebbe esserci un problema con le valvole del cassetto del detersivo. >>> Contattare l'agente autorizzato per l'assistenza.
- Il detersivo potrebbe mescolarsi con l'ammorbidente. >>> Non mescolare ammorbidente e detersivo. Lavare e pulire il cassetto con acqua calda.



### **È rimasto del detersivo nel bucato.**

- La macchina potrebbe essere stata sovraccaricata. >>> Non sovraccaricare la macchina.
- Potrebbero essere stati selezionati programma e temperature sbagliati. >>> Selezionare il programma e la temperatura di lavaggio corretti per il bucato.
- Potrebbe essere stato usato il detersivo sbagliato. >>> Selezionare un detersivo adeguato per il bucato.

### **Si forma troppa schiuma nella macchina. (\*\*)**

- Potrebbero essere stati usati detersivi sbagliati per la lavatrice. >>> Usare detersivi appropriati per la lavatrice.
- Potrebbe essere stata usata una quantità eccessiva di detersivo. >>> Usare soltanto la quantità sufficiente di detersivo.
- Il detersivo potrebbe essere stato conservato in condizioni non adatte. >>> Conservare il detersivo in un'area chiusa e asciutta. Non conservarlo in luoghi eccessivamente caldi.
- Indumento a rete come tende in tulle potrebbero produrre troppa schiuma a causa della loro consistenza. >>> Usare meno detersivo per questi tipi di tessuti.
- Il detersivo potrebbe essere stato introdotto nello scomparto sbagliato. >>> Introdurre il detersivo nello scomparto corretto.
- L'ammorbidente viene fatto entrare troppo presto. >>> Potrebbe esserci un problema alle valvole o al cassetto del detersivo. Contattare l'agente autorizzato per l'assistenza.

### **La schiuma fuoriesce dal cassetto del detersivo.**

- Potrebbe essere stata usata una quantità eccessiva di detersivo. >>>> Mescolare 1 cucchiaino di ammorbidente e ½ litro di acqua e versare nello scomparto del lavaggio principale del cassetto del detersivo.
- Mettere il detersivo nell'elettrodomestico secondo il programma e i carichi massimi indicati nella tabella "Programma e consumo". Se si usano additivi chimici (agenti di rimozione macchie, candeggine, ecc.), ridurre la quantità di detersivo.

### **Il bucato resta bagnato alla fine del programma. (\*)**

- Potrebbe essersi formata schiuma in eccesso e potrebbe essersi attivato un sistema di assorbimento schiuma a causa del troppo detersivo usato. >>> Usare la quantità di detersivo consigliata.

### **L'asciugatura dura troppo a lungo.**

- La macchina potrebbe essere stata sovraccaricata. >>> Non sovraccaricare la macchina.
- La centrifuga potrebbe non essere sufficiente per il bucato. >>> Selezionare una velocità di centrifuga maggiore nella fase di lavaggio della lavasciuga.
- Il rubinetto potrebbe essere stato chiuso. >>> Aprire i rubinetti.

### **Il bucato è bagnato dopo la fase di asciugatura.**

- Il programma selezionato potrebbe non essere adatto per il tipo di bucato. >>> Controllare le etichette dei capi e selezionare un programma adatto, o selezionare programmi a tempo in aggiunta.
- La macchina potrebbe essere stata sovraccaricata. >>> Non sovraccaricare la macchina.
- La centrifuga potrebbe non essere sufficiente per il bucato. >>> Selezionare una velocità di centrifuga maggiore nella fase di lavaggio della lavasciuga.

### **La macchina non si avvia o non è possibile avviare un programma.**

- Il cavo di alimentazione potrebbe non essere inserito. >>> Assicurarsi che il cavo di alimentazione sia inserito.
- Il programma potrebbe non essere impostato o il pulsante Avvio/Pausa/Annulla potrebbe non essere stato premuto. >>> Assicurarsi che il programma sia stato impostato e che la macchina non sia in modalità Stand-by.
- Il blocco bambini potrebbe essere abilitato. >>> Disabilitare il blocco bambini.

### **Gli indumenti si restringono, si sbiadiscono, si scuriscono o rimangono danneggiati.**

- Il programma selezionato potrebbe non essere adatto per il tipo di bucato. >>> Controllare le etichette dei capi e selezionare un programma adatto, o selezionare programmi a tempo in aggiunta. Non si deve asciugare bucato non adatto all'asciugatura.

### La macchina non asciuga.

- Il bucato potrebbe non essere asciutto o la fase di asciugatura potrebbe non essere stata attivata. >>> Controllare se la funzione di asciugatura è selezionata dopo aver selezionato il programma di lavaggio.

### Lo sportello di carico non può essere aperto.

- Lo sportello della macchina potrebbe non aprirsi per ragioni di sicurezza. >>>Se l'indicatore di sportello bloccato è attivo sul display dopo la fase di asciugatura, la macchina mantiene lo sportello bloccato per la propria sicurezza fino a che non si raffredda.
- Lo sportello di carico non si apre se non vi è corrente.>>>Per aprire lo sportello di carico, aprire il tappo del filtro della pompa e tirare il manico di emergenza posizionato sul retro di tale tappo. Vedere "Blocco dello sportello di carico"

(\*) Se la biancheria non è disposta in maniera uniforme nel cestello, la lavasciuga non eseguirà la fase della centrifuga, per evitare danni alla lavasciuga e al suo ambiente. Regolare di nuovo il bucato ed eseguire nuovamente la centrifuga.

(\*\*) Il cestello potrebbe non essere stato pulito regolarmente. >>>Pulire il cestello regolarmente. Vedere 6.2



#### ATTENZIONE!

- Se non è possibile eliminare il problema nonostante le istruzioni in questa sezione siano rispettate, consultare il rivenditore o l'agente autorizzato per l'assistenza. Non cercare mai di riparare l'apparecchio da soli.



#### AVVERTENZA!

- Controllare la sezione HomeWhiz per le informazioni di ricerca e risoluzione dei problemi pertinenti.



## INFORMATIVA / AVVISO (IT)

Alcuni (semplici) guasti possono essere adeguatamente gestiti dall'utente finale senza che si verifichi alcun problema di sicurezza o di utilizzo non sicuro, a condizione che vengano gestiti nei limiti e in conformità con le seguenti istruzioni (vedere la sezione "Auto-riparazione").

Pertanto, salvo diversa autorizzazione nella sezione "Auto-riparazione", le riparazioni devono essere effettuate da professionisti registrati, al fine di evitare problemi di sicurezza. Un professionista registrato è un professionista a cui il produttore ha concesso l'accesso alle istruzioni e all'elenco dei pezzi di ricambio di questo prodotto secondo le modalità descritte negli atti legislativi ai sensi della direttiva 2009/125/CE.

Tuttavia, solo l'agente dell'assistenza (vale a dire i professionisti autorizzati) che può essere contattato attraverso il numero di telefono indicato nel manuale d'uso / scheda di garanzia o attraverso il rivenditore autorizzato può fornire il servizio secondo i termini di garanzia. Pertanto, si prega di notare che le riparazioni effettuate da professionisti (non autorizzati da Beko) annullano la garanzia.

### Auto-riparazione

L'auto-riparazione può essere effettuata dall'utente finale per quanto riguarda i seguenti pezzi di ricambio: oblò, cerniere e guarnizioni dell'oblò, altre guarnizioni, gruppo di chiusura dell'oblò e periferiche in plastica come i dispenser di detersivo (un elenco aggiornato sarà disponibile anche su support.beko.com a partire dal 1° marzo 2021).

Inoltre, per garantire la sicurezza del prodotto e per prevenire il rischio di gravi lesioni, l'auto-riparazione di cui sopra deve essere effettuata seguendo le istruzioni del manuale d'uso per l'auto-riparazione o le istruzioni che sono disponibili su support.beko.com. Per la propria sicurezza, scollegare il prodotto prima di tentare qualsiasi auto-riparazione.

Le riparazioni e i tentativi di riparazione da parte degli utenti finali per le parti non incluse in tale elenco e/o non seguendo le istruzioni nei manuali utente per l'auto-riparazione o le informazioni disponibili su support.beko.com, potrebbero creare problemi di sicurezza non attribuibili a Beko, e invalidare la garanzia del prodotto.

Pertanto, si raccomanda vivamente agli utenti finali di astenersi dal tentare di effettuare riparazioni che non rientrano in interventi su pezzi di ricambio presenti nell'elenco menzionato, contattando in tali casi i riparatori professionali autorizzati o i riparatori professionali registrati. In caso contrario, tali tentativi da parte degli utenti finali possono causare problemi di sicurezza e danneggiare il prodotto e di conseguenza causare incendi, allagamenti, elettrocuzione e gravi lesioni personali.

A titolo esemplificativo, ma non esaustivo, le seguenti riparazioni devono essere effettuate da riparatori professionali autorizzati o riparatori professionali registrati: motore, gruppo pompa, scheda principale, scheda motore, scheda display, riscaldatori, ecc.

Il produttore/venditore non può essere ritenuto responsabile in nessun caso nel caso in cui gli utenti finali non operino conformemente a quanto sopra indicato...

La disponibilità dei pezzi di ricambio della lavatrice o della lavasciuga acquistate è di 10 anni. Durante questo periodo, i pezzi di ricambio originali saranno disponibili per far funzionare correttamente la lavatrice o la lavasciuga.





