



Lavatrice
Manuale Utente
Washing Machine
User Manual



BMURWU41041B

IT/EN

Si prega di leggere prima questo manuale utente!

Caro cliente,





Grazie per aver scelto il prodotto Beko . Il prodotto è di elevata qualità ed è stato fabbricato con tecnologia all'avanguardia; speriamo dunque che possa ottenere i migliori risultati. Pertanto, prima di utilizzare il prodotto, ti preghiamo di leggere attentamente questo manuale utente nella sua interezza e tutti gli altri documenti accessori.

Segui tutte le avvertenze e le informazioni contenute nel manuale utente. Proteggerai te stesso e il tuo prodotto da possibili pericoli.

Conserva il manuale utente. Se consegni il prodotto a qualcun altro, fornisci anche il manuale utente. I termini della garanzia, l'uso e i metodi di risoluzione dei problemi del tuo prodotto sono contenuti nella guida utente.

Simboli e definizioni

Nella guida utente sono utilizzati i seguenti simboli:

	Pericolo che potrebbe causare morte o lesioni.
	Informazioni importanti o suggerimenti utili sull'uso.
	Leggi il manuale utente.
	Materiali riciclabili.
	Avvertimento: superficie calda.
AVVERTENZA	Pericolo che può provocare danni materiali al prodotto o al suo ambiente.

Indice

1 Istruzioni di sicurezza	4	6.3 Tabella dei programmi e dei consumi	24
1.1 Uso previsto	4	6.4 Selezione del programma	26
1.2 Sicurezza dei bambini, delle persone vulnerabili e degli animali domestici	4	6.5 Programmi	26
1.3 Sicurezza elettrica	5	6.6 Selezione della temperatura	28
1.4 Gestione in sicurezza	6	6.7 Selezione velocità centrifuga	29
1.5 Installazione in sicurezza	6	6.8 Selezione di funzioni ausiliarie	29
1.6 Funzionamento in sicurezza	8	6.8.1 Funzioni ausiliarie	30
1.7 Manutenzione e pulizia in sicurezza	10	6.8.2 Funzioni/Programmi selezionabili premendo i relativi pulsanti per 3 secondi	31
2 Istruzioni importanti per l'ambiente	10	6.9 Ora di fine	31
2.1 Conformità alla direttiva WEEE	10	6.10 Avvio di un programma	32
2.2 Informazioni sull'imballaggio	11	6.11 Blocco dello sportello di carico	32
3 Specifiche tecniche	12	6.12 Cambiare le selezioni dopo che il programma è iniziato	33
4 Installazione	13	6.13 Annullamento di un programma	34
4.1 Luogo di installazione appropriato	13	6.14 Fine del programma	34
4.2 Montaggio dei pannelli del coperchio inferiore	13	7 Manutenzione e pulizia	34
4.3 Rimozione dei bulloni di sicurezza del trasporto	14	7.1 Pulizia del cassetto del detersivo	34
4.4 Collegamento alla rete idrica	14	7.2 Pulizia dello sportello di carico e del cestello	35
4.5 Collegamento del tubo di scarico allo scarico	15	7.3 Pulizia del corpo e del pannello di controllo	35
4.6 Regolazione dei supporti	15	7.4 Pulizia dei filtri d'ingresso dell'acqua	35
4.7 Collegamento elettrico	16	7.5 Scarico dell'acqua restante e pulizia del filtro della pompa	35
4.8 Avvio	16	8 Ricerca e risoluzione dei problemi	36
5 Preparazione	16	9 ESCLUSIONE DI RESPONSABILITÀ/ AVVERTIMENTO	41
5.1 Selezione del bucato	16		
5.2 Preparazione del bucato da lavare	16		
5.3 Consigli per il risparmio energetico e idrico	17		
5.4 Caricamento del bucato	17		
5.5 Corretta capacità di carico	17		
5.6 Uso di detersivo e ammorbidente	18		
5.7 Consigli per un lavaggio efficace	20		
5.8 Durata del programma visualizzata	20		
6 Funzionamento della lavatrice	21		
6.1 Pannello di controllo	22		
6.2 Simboli sul display	23		

1 Istruzioni di sicurezza

Questa sezione include le istruzioni di sicurezza necessarie per prevenire il rischio di lesioni personali o danni alle cose.

La nostra azienda non è responsabile dei danni che potrebbero verificarsi come conseguenza del mancato rispetto di queste istruzioni.

- Le operazioni di installazione e riparazione dovranno sempre essere eseguite da un servizio assistenza autorizzato.
- Usare solo ricambi e accessori originali.
- Non riparare o sostituire alcun componente del prodotto a meno che non sia chiaramente specificato nel manuale utente.
- Non modificare il prodotto.

1.1 Uso previsto

- Questo prodotto è stato progettato per l'uso domestico. Non è per scopi commerciali o non dovrebbe essere usato al di fuori del suo uso previsto.
- Il prodotto deve essere utilizzato solo per il lavaggio e il risciacquo della biancheria in base alle relative indicazioni.

- Questo apparecchio è destinato ad essere utilizzato in applicazioni domestiche e simili. Per esempio;
 - Personale di cucine di negozi, uffici e altri ambienti di lavoro;
 - Ranch,
 - Dai clienti di hotel, motel e altre strutture ricettive,
 - Bed and breakfast, ambienti tipo ostello,
 - Aree comuni di condomini o lavanderie.

1.2 Sicurezza dei bambini, delle persone vulnerabili e degli animali domestici

- Questo prodotto può essere utilizzato da bambini di età pari o superiore a 8 anni e da persone con capacità fisiche, sensoriali o mentali ridotte o con mancanza di esperienza e conoscenza, a condizione che siano sorvegliati o abbiano ricevuto istruzioni sull'uso dell'apparecchio in modo sicuro e sui pericoli connessi.
- I bambini al di sotto dei 3 anni devono essere tenuti lontani, a meno che non siano continuamente sorvegliati.

- I prodotti elettrici sono pericolosi per i bambini e gli animali domestici. I bambini o gli animali domestici non devono giocare, arrampicarsi sopra o all'interno del prodotto. Controllare l'interno del prodotto prima dell'uso.
- Usare la funzione di blocco bambini per evitare che possano influenzare il funzionamento del prodotto.
- Non dimenticare di chiudere lo sportello di carico quando si lascia la stanza in cui si trova il prodotto. I bambini e gli animali domestici possono rimanere chiusi dentro e annegare.
- I bambini non devono eseguire lavori di pulizia e di manutenzione dell'utente senza la supervisione di un adulto.
- Tenere i materiali di imballaggio lontano dalla portata dei bambini. Rischio di lesioni e soffocamento.
- Tenere tutti i detersivi e gli additivi usati per il prodotto lontano dalla portata dei bambini.
- Per la sicurezza dei bambini, prima di smaltire il prodotto, tagliare il cavo di alimentazione e rompere e disattivare il meccanismo di bloccaggio dello sportello di carico.



1.3 Sicurezza elettrica

- Il prodotto deve essere scollegato durante le procedure di installazione, manutenzione, pulizia e riparazione. Scollegare il prodotto o disattivare il fuisibile.
- I cavi di alimentazione danneggiati, per evitare possibili rischi, devono essere sostituiti dal servizio assistenza autorizzato.
- Non infilare il cavo di alimentazione sotto il prodotto o sul retro del prodotto. Non mettere oggetti pesanti sul cavo di alimentazione. Non piegare eccessivamente, non schiacciare e non toccare il cavo di alimentazione con fonti di calore.
- Utilizzare solo il cavo originale. Non utilizzare cavi rotti o danneggiati.
- Non utilizzare una prolunga, una spina multipla o un adattatore per far funzionare il prodotto.
- Prolunghe, prese multiple, adattatori o alimentatori portatili possono surriscaldarsi e provocare un incendio. Assicurarsi di non posizionare prese di corrente e alimentatori portatili vicino o dietro al prodotto.

- La spina deve essere facilmente accessibile. Se questo non è possibile, sull'impianto elettrico deve essere disponibile un meccanismo che soddisfi la legislazione elettrica e che disconnetta tutti i terminali dalla rete (fusibile, interruttore, interruttore principale, ecc.).
- Non toccare la spina con le mani bagnate.
- Quando si scollega l'apparecchio, non tenere il cavo di alimentazione, ma la spina.
- Assicurarsi che la spina non sia bagnata, sporca o polverosa.
- Non collegare mai il prodotto a dispositivi di risparmio energetico. Tali sistemi sono dannosi per il prodotto.
- Non afferrare le parti come lo sportello di carico della biancheria per sollevare e spostare il prodotto. Quando si sposta il prodotto, assicurarsi che il vaso superiore sia ben fissato.
- Trasportare il prodotto in posizione verticale. Se non può essere trasportato in posizione verticale, inclinarlo verso destra nella vista anteriore.
- Assicurarsi che i tubi e il cavo di alimentazione non siano piegati, schiacciati o compressi dopo che il prodotto è stato messo al suo posto dopo l'installazione o le procedure di pulizia.

1.4 **Gestione in sicurezza**

- Scollegare il prodotto prima di spostarlo, rimuovere l'uscita dell'acqua e le connessioni principali dell'acqua. Scaricare l'acqua rimasta all'interno del prodotto.
- Questo prodotto è pesante, non maneggiarlo da soli. La caduta del prodotto potrebbe provocare lesioni. Non colpire e far cadere il prodotto durante il trasporto.

1.5 **Installazione in sicurezza**

- Controllare le informazioni sul manuale e le istruzioni di installazione per preparare il prodotto all'installazione e assicurarsi dell'idoneità della rete elettrica, della rete dell'acqua pulita e della presa d'acqua. In caso contrario, contattare un elettricista e un idraulico qualificato per intraprendere i necessari provvedimenti. Queste operazioni sono responsabilità del cliente.

- Prima di iniziare l'installazione, assicurarsi di spegnere il fusibile per disattivare l'alimentazione della linea a cui verrà collegato il prodotto.
- Questo prodotto è destinato all'uso ad altitudini non superiori a 2000 metri sopra il livello del mare.
- Prima dell'installazione, controllare che non vi siano danni al prodotto. Non far installare il prodotto se è danneggiato.
- Indossare sempre dispositivi di protezione individuale (guanti, ecc.) durante l'installazione, la manutenzione e la riparazione del prodotto. Pericolo di lesioni.
- Possono verificarsi lesioni se le mani vengono messe in fessure non coperte. Chiudere i fori dei bulloni di sicurezza utilizzati per il trasporto con tappi di plastica.
- Non installare o lasciare il prodotto in luoghi dove possa essere esposto a condizioni ambientali esterne.
- Non installare il prodotto in luoghi dove la temperatura scende sotto gli 0 °C.
- Non mettere il prodotto su un tappeto o una superficie simile. Si determinerebbe un pericolo di incendio poiché il prodotto non può ricevere aria da sotto.
- Posizionare il prodotto su una superficie piana e dura e bilanciarlo con le gambe regolabili.
- Collegare il prodotto a una spina di messa a terra protetta da un fusibile adatto ai valori di corrente riportati sulla targhetta. Assicurarsi che la messa a terra sia effettuata da un elettricista esperto. Non utilizzare il prodotto senza un'adeguata messa a terra secondo le norme locali/nazionali.
- Inserire il prodotto in una presa con valori di tensione e frequenza adatti a quelli indicati sulla targhetta.
- Non collegare il prodotto a prese allentate, rotte, sporche, grasse o a prese che sono uscite dalla loro sede o a prese con rischio di contatto con l'acqua.
- Utilizzare il nuovo set di tubi fornito con il prodotto. Non riutilizzare i vecchi set di tubi. Non fare aggiunte ai tubi.
- Collegare il tubo di ingresso dell'acqua direttamente al rubinetto dell'acqua. La pressione dal rubinetto deve essere minimo 0,1 MPa (1 bar) e massimo 1MPa (10 bar). Affinché il prodotto funzioni correttamente,

dal rubinetto devono scorrere da 10 a 80 litri d'acqua in un minuto. Se la pressione dell'acqua è superiore a 1 MPa (10 Bar), si deve installare una valvola di riduzione della pressione. La temperatura massima consentita è di 25°C.

- Montare l'estremità del tubo di scarico dell'acqua allo scarico dell'acqua sporca, al lavandino o alla vasca da bagno.
- Posizionare il cavo di alimentazione e gli involucri in luoghi in cui possa escludersi il rischio di inciampare.
- Non installare il prodotto dietro una porta, una porta scorrevole o in un'altra posizione che impedisca alla porta di aprirsi completamente.
- Se sul prodotto deve essere collocato un asciugatore, fissarlo con un dispositivo di collegamento adeguato ottenuto dal servizio assistenza autorizzato.
- Quando i vassoi superiori vengono rimossi c'è il rischio di contatto con parti elettriche. Non smontare il vassoio superiore del prodotto.
- Posizionare il prodotto ad almeno 1 cm di distanza dai bordi dei mobili.



1.6 Funzionamento in sicurezza

- Quando si usa l'apparecchio, usare solo detersivi, ammorbidenti e integratori adatti alle lavatrici.
- Non usare solventi chimici sul prodotto. Questi materiali possono provocare esplosioni.
- Non utilizzare prodotti difettosi o danneggiati. Scollegare il prodotto (o spegnere il fusibile a cui è collegato), chiudere il rubinetto dell'acqua e chiamare un servizio assistenza autorizzato.
- Non collocare fonti di accensione (candela accesa, sigarette, ecc.) o fonti di calore (ferri da stiro, bruciatori, forni, ecc.) sopra o vicino al prodotto. Non avvicinare materiali infiammabili/esplosivi al prodotto.
- Non salire sul prodotto.
- Scollegare il prodotto e chiudere il rubinetto se non si utilizza il prodotto per lunghi periodi.
- Se viene aperto mentre la macchina è in funzione, il detersivo/materiale di manutenzione può schizzare fuori dal cassetto del detersivo; il contatto del detersivo con la pelle e gli occhi è pericoloso.

- Assicurarsi che gli animali domestici non si arrampichino su o all'interno del prodotto. Controllare l'interno del prodotto prima dell'uso.
- Non forzare l'apertura dello sportello di carico bloccato. Lo sportello si aprirà una volta completato il lavaggio. Lo sportello non si apre, applicare le soluzioni fornite per l'errore "Lo sportello di carico non si apre" nella sezione Ricerca e risoluzione dei problemi.
- Non lavare elementi contaminati con benzina, cherosene, benzene, riduttori, alcool o altri materiali infiammabili o esplosivi e prodotti chimici industriali.
- Non usare direttamente il detersivo per il lavaggio a secco e non lavare, risciacquare o centrifugare la biancheria contaminata dal detersivo per il lavaggio a secco.
- Non mettere le mani nel cestello rotante. Attendere che il cestello si fermi.
- Se il bucato viene lavato ad alte temperature, l'acqua di lavaggio scaricata potrebbe bruciare la pelle se a contatto con la pelle, per esempio quando il tubo di drenaggio è collegato al rubinetto. Non toccare l'acqua di scarico.
- Prendere le seguenti precauzioni per prevenire la formazione di biofilm e di cattivi odori:
 - Assicurarsi che la stanza in cui si trova la lavatrice sia ben ventilata.
 - Alla fine del programma, pulire la guarnizione della porta e il vetro dello sportello di carico con un panno asciutto e pulito.
- Il vetro dello sportello di carico si riscalda quando si lava ad alte temperature. Pertanto, non toccare il vetro dello sportello di carico durante il lavaggio; tale cautela vale soprattutto per i bambini.
- Prima di smaltire oggetti usati e non più utilizzabili:
 1. Scollegare la spina di alimentazione e rimuoverla dalla presa.
 2. Tagliare il cavo di alimentazione e scollegare la spina dall'apparecchio.
 3. Rompere il meccanismo di bloccaggio dello sportello di carico per renderlo inutilizzabile.
 4. Non permettere ai bambini di giocare con il prodotto obsoleto.

1.7 **Manutenzione e pulizia in sicurezza**

- Prima di pulire o effettuare la manutenzione della lavatrice, scollegarla o interrompere l'alimentazione al fusibile.
- Se è necessario spostare il prodotto per la pulizia, non tirare il coperchio. Il coperchio può rompersi e causare lesioni!
- Non mettere mani, piedi e oggetti metallici sotto o dietro il prodotto. Ciò potrebbe causare inceppamenti e qualsiasi bordo tagliente comportare lesioni personali.
- Utilizzare un panno pulito e asciutto per rimuovere corpi estranei o polvere dalle estremità della spina. Quando si pulisce la spina, non utilizzare un panno bagnato o umido. In caso contrario, esiste il rischio di incendio o scossa elettrica.
- Non lavare il prodotto con idropulitrici, spruzzando vapore, acqua o versando acqua. C'è rischio di elettrocuzione.
- Non usare strumenti taglienti o abrasivi per pulire il prodotto. Non usare detersivi domestici, sapone, detersivi, gas, benzina, diluente, alcool, vernice, ecc. durante la pulizia.
- I detersivi che contengono solventi possono emettere fumi velenosi (per esempio il solvente per la pulizia). Non usare prodotti per la pulizia contenenti solventi.
- Quando si apre il cassetto del detersivo per la pulizia, vi potrebbero essere residui di detersivo.
- Non smontare il filtro della pompa di scarico mentre il prodotto è in funzione.
- La temperatura nella macchina può salire fino a 90°C. Per evitare il rischio di bruciature, pulire il filtro dopo che l'acqua nella macchina si è raffreddata.

2 Istruzioni importanti per l'ambiente

2.1 Conformità alla direttiva WEEE



Questo prodotto è conforme alla direttiva europea WEEE (2012/19/EU). Questo prodotto ha un simbolo di classifica-

ne per i rifiuti di apparecchiature elettriche ed elettroniche (WEEE).

Questo prodotto è stato fabbricato con parti e materiali di alta qualità che possono essere riutilizzati e sono adatti al riciclaggio. Non smaltire il prodotto di scarto con i normali rifiuti domestici e di altro tipo alla fine della sua vita utile. Portarlo in un centro di

raccolta per il riciclaggio di apparecchiature elettriche ed elettroniche. Consultare le proprie autorità locali per informazioni su tali centri di raccolta.

Conformità alla direttiva RoHS:

Il prodotto acquistato è conforme alla direttiva europea RoHS (2011/65/EU). Non contiene i materiali nocivi e proibiti specificati nella direttiva.

2.2 Informazioni sull'imballaggio

I materiali d'imballaggio del prodotto sono fabbricati con materiali riciclabili in conformità con le nostre norme ambientali nazionali. Non smaltire i materiali di imballaggio insieme ai rifiuti domestici o di altro tipo. Portarli nei punti di raccolta di materiale da imballaggio designati dalle autorità locali.

3 Specifiche tecniche

Nome del fornitore o marchio commerciale	Beko
Nome del modello	BMURWU41041B
	7004240019
Capacità nominale (kg)	10
Velocità di centrifuga massima (ciclo/min)	1400
Da incasso	No
Altezza (cm)	84,5
Larghezza (cm)	60
Profondità (cm)	58
Ingresso acqua singolo/Ingresso acqua doppio	+ / -
Collegamento elettrico (V/Hz)	230 V / 50Hz
Corrente totale (A)	10
Potenza totale (W)	2200
Codice del modello principale	1321



ENERGY



SUPPLIER'S NAME **MODEL IDENTIFIER** → (*)













































A

A

Le informazioni sul modello memorizzate nel database del prodotto possono essere ottenute entrando nel seguente sito web e cercando il proprio identificatore di modello (*) che si trova sull'etichetta energetica.

<https://eprel.ec.europa.eu/>

Tabella Simboli

											
Prelavaggio	Rapido	Rapido+	Risciacquo extra	Acqua extra	Anti pieghe	Rimozione peli di animali	Vapore	Modalità notte	Messa a bagno	Trattieni risciacquo	Immersione
											
Auto Dosaggio	Selezione detersivo liquido	Selezione ammorbidente	Risciacquo	Centrifuga +Scarico	Scarico	Temperatura	Spin	No Spin	Acqua di rubinetto (Fredda)	No acqua	Ritardo tempo
											
Sportello Blocco	Bambini Blocco	On/Off	Avvio / Pausa	Livello sporcizia	Aggiunta capo	Programma scaricato	Lavaggio	Ok (Fine)	Annulla	Anti Pieghe+	Asciugatura
											
Asciugatura extra	Asciugatura armadio	Asciugatura ferro	Asciugatura programmata	Rinfresca aria	Intesivo	Tipologia di acqua	Risparmio di acqua				



Si prega di leggere anzitutto la sezione "Istruzioni di sicurezza"!



La lavatrice rileva automaticamente la quantità di biancheria all'interno quando viene selezionato un programma.

In fase di installazione del prodotto, prima di iniziare a servirsene, è opportuno eseguire un intervento di calibrazione al fine di garantire che la quantità di bucato venga rilevata nel modo quanto più accurato.

Per eseguire questa operazione, selezionare il programma Pulizia del cestello* e annullare la funzione di centrifuga. Avviare il programma senza biancheria. Attendere la fine del programma, che richiederà circa 15 minuti.

*Il nome del programma può variare a seconda del modello. Per la selezione del programma adeguato, rivedere la sezione delle descrizioni del programma.

- La preparazione del luogo e delle installazioni elettriche, dell'acqua di rubinetto e delle acque di scarico nel luogo di installazione è responsabilità del cliente.
- Assicurarsi che i tubi di entrata e di uscita dell'acqua e il cavo di alimentazione non siano piegati, schiacciati o compressi mentre si spinge il prodotto al suo posto dopo l'installazione o le procedure di pulizia.
- Prima dell'installazione, controllare visivamente se il prodotto ha dei difetti. Non far installare il prodotto se è danneggiato. I prodotti danneggiati causano rischi per la sicurezza.

4.1 Luogo di installazione appropriato

- Posizionare il prodotto su un pavimento solido e piano. Non metterlo su un tappeto a pelo alto o altre superfici simili. Il posizionamento su un pavimento non adeguato causerà rumore e vibrazioni.
- Il peso totale della lavatrice e dell'asciugatrice - a pieno carico - quando sono messe una sopra l'altra raggiunge circa 180 chilogrammi. Posizionare il prodotto su un pavimento solido e piano che abbia una capacità di carico sufficiente.
- Non posizionare il prodotto sul cavo di alimentazione.
- Non installare il prodotto in luoghi in cui la temperatura può scendere al di sotto di 0 °C. Il congelamento potrebbe danneggiare il prodotto.
- Lasciare uno spazio minimo di 1 cm tra il prodotto e i mobili.
- Se si installa il prodotto su una superficie con gradini, non metterlo mai vicino al bordo.
- Non posizionare il prodotto su una piattaforma.
- Non collocare fonti di calore come fornelli, ferri da stiro, forni, stufe ecc. sull'apparecchio e non utilizzarli sull'apparecchio.

4.2 Montaggio dei pannelli del coperchio inferiore



In alcuni modelli, le parti di base dei prodotti sono completamente chiuse. Questi prodotti non sono dotati di spine e coperture.

- Al fine di aumentare il comfort sonoro del prodotto, fissare il coperchio A dopo aver tolto la schiuma dell'imballaggio.

Coperchio A

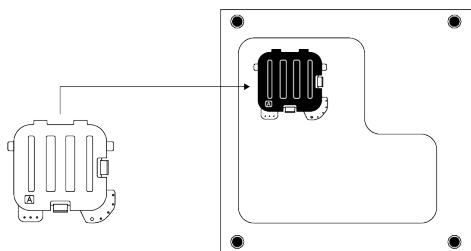

Inclinare leggermente la lavatrice all'indietro. Appoggiare le linguette del coperchio A sul pannello inferiore. Completare il montaggio ruotando il coperchio.

- Il coperchio B e il cappuccio sono opzionali. Ove disponibili, fissare il coperchio B e il cappuccio.

Coperchio B

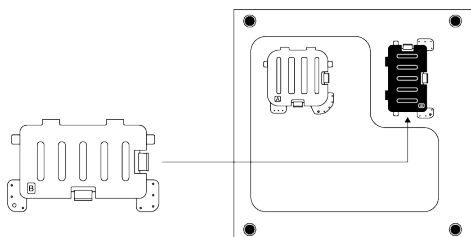

Appoggiare le linguette del coperchio B sul pannello inferiore. Completare il montaggio ruotando il coperchio.

Tappo

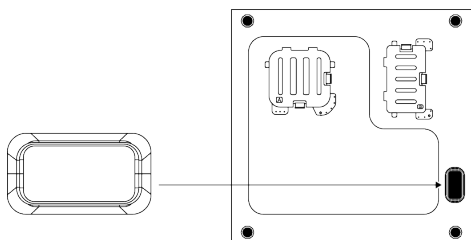

Inserire il tappo spingendolo con un dito.

4.3 Rimozione dei bulloni di sicurezza del trasporto

1. Allentare tutti i bulloni di sicurezza per il trasporto con una chiave appropriata finché non girano liberamente.
2. Piegare la parte interna premendola nelle zone di presa ed estrarre la parte.

3. Fissare le coperture di plastica fornite nella borsa del manuale dell'utente nei fori del pannello posteriore.

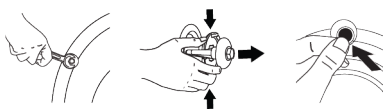

AVVISO

Prima di utilizzare il prodotto, rimuovere i bulloni di sicurezza per il trasporto. In caso contrario, il prodotto si danneggerà.



AVVISO

Conservare i bulloni di sicurezza per il trasporto in un luogo sicuro per riutilizzarli quando il prodotto deve essere nuovamente spostato. Installare i bulloni di sicurezza per il trasporto nell'ordine inverso alla procedura di smontaggio. Non spostare mai il prodotto senza che i bulloni di sicurezza per il trasporto siano correttamente fissati al loro posto.

4.4 Collegamento alla rete idrica



AVVISO

I modelli con un unico ingresso per l'acqua non devono essere collegati al rubinetto dell'acqua calda. Se così fosse la biancheria potrebbe danneggiarsi o il prodotto potrebbe passare in modalità protezione e non funzionare. Non utilizzare tubi d'ingresso dell'acqua vecchi o usati su un prodotto nuovo. Ciò potrebbe causare perdite d'acqua dalla macchina e macchiare il bucato.

1. Serrare a mano tutti i dadi dei tubi. Non utilizzare mai un attrezzo quando si stringono i dadi.

2. Aprire completamente i rubinetti dopo aver effettuato il collegamento del tubo per controllare se ci sono perdite d'acqua nei punti di collegamento. In caso di perdite, chiudere il rubinetto e rimuovere il dado. Controllare la guarnizione e serrare nuovamente il dado con cautela. Per prevenire le perdite d'acqua e i danni che ne derivano, tenere i rubinetti chiusi quando non si usa il prodotto.

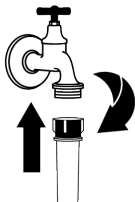
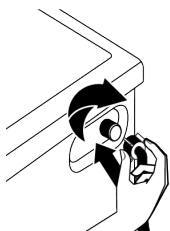

4.5 Collegamento del tubo di scarico allo scarico

1. Collegare l'estremità del tubo di scarico direttamente allo scarico delle acque reflue, al lavandino o alla vasca da bagno.



La casa si allagherà se il tubo di scarico dell'acqua si stacca durante lo scarico dell'acqua. C'è anche il rischio di scottature a causa delle alte temperature di lavaggio. Per prevenire tali situazioni e assicurarsi che il prodotto esegua i processi di aspirazione e scarico dell'acqua senza alcun problema, fissate saldamente il tubo di scarico.

2. Collegare il tubo di scarico a un'altezza minima di 40 cm e massima di 100 cm.
3. Installare il tubo di scarico dell'acqua a livello del suolo o vicino al pavimento (40 cm sotto) e poi sollevarlo rende difficile lo scarico dell'acqua e il bucato potrebbe uscire estremamente bagnato. Attenersi quindi alle altezze indicate in figura.

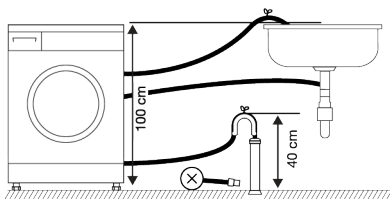

4. Per evitare che l'acqua di scarico torni di nuovo nella lavatrice e per garantire un facile drenaggio, non immergere l'estremità del tubo nell'acqua di scarico o non inserirlo nello scarico per più di 15 cm. Se è troppo lungo, accorciarlo.
5. L'estremità del tubo non deve essere piegata, non deve essere calpestata e il tubo non deve essere schiacciato tra lo scarico e il prodotto. Altrimenti, potrebbero emergere problemi di scarico dell'acqua.
6. Se la lunghezza del tubo è troppo ridotta, usarlo aggiungendo una prolunga originale. La lunghezza del tubo non deve essere superiore a 3,2 m. Per evitare perdite d'acqua, fissare sempre il collegamento tra la prolunga e il tubo di scarico con una pinza adatta, in modo che non si stacchi e non causi perdite.

4.6 Regolazione dei supporti



AVVERTENZA

Per garantire un funzionamento più silenzioso e senza vibrazioni, il prodotto deve stare in verticale e in equilibrio sui suoi piedini. Assicurarsi che il prodotto sia bilanciato, regolando i piedini. In caso contrario, il prodotto potrebbe spostarsi dalla sua posizione e causare problemi quali urti, rumore e vibrazioni. Per evitare di danneggiare i controdadi, non usare alcuno strumento per allentarli.

1. Allentare i controdadi sui piedini con le mani.
2. Regolare i piedini fino a quando il prodotto non è in piano e bilanciato.
3. Serrare a mano tutti i controdadi.

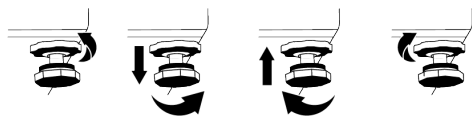

4.7 Collegamento elettrico

Collegare il prodotto a una presa con messa a terra protetta da un fusibile da 16 A. La nostra società non è responsabile dei danni che si verificheranno a causa dell'utilizzo del prodotto senza la messa a terra secondo le norme locali.

- Il collegamento deve essere conforme ai regolamenti nazionali.
- L'infrastruttura del cavo di collegamento elettrico del prodotto deve essere adeguata e adatta ai requisiti del prodotto. Si raccomanda di utilizzare un dispositivo di corrente residua.
- Dopo l'installazione, la spina del cavo di alimentazione deve essere facile da raggiungere.
- Se la corrente che arriva al fusibile o all'interruttore della propria abitazione è inferiore a 16 ampere, fare installare da un elettricista qualificato un'alimentazione di corrente da 16 ampere.
- La tensione indicata nella sezione "Specifiche tecniche" deve essere uguale alla tensione di rete.
- Non effettuare collegamenti tramite cavi di prolunga o spine multiple. L'utilizzo di un cavo di collegamento non adeguato determinerebbe il suo surriscaldamento e la bruciatura.

5 Preparazione



Si prega di leggere anzitutto la sezione "Istruzioni di sicurezza"!

5.1 Selezione del bucato

- Selezionare il bucato in base al tipo di tessuto, al colore, al livello di sporco e alla temperatura di lavaggio consentita.
- Rispettare sempre le istruzioni presenti sulle etichette dei capi.



I cavi di alimentazione danneggiati, per evitare possibili rischi, devono essere sostituiti dal servizio assistenza autorizzato.

4.8 Avvio

Prima di iniziare a usare il prodotto, assicurarsi di seguire le istruzioni descritte nella sezione "Istruzioni ambientali" e "Installazione". Per preparare il prodotto per il lavaggio della biancheria, eseguire la prima operazione nel programma Drum Cleaning (Pulizia cestello). Se questo programma non è disponibile, applicare il metodo descritto nella sezione "Pulizia dello sportello di carico e del cestello".

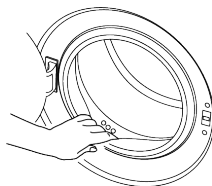

Se è rimasta dell'acqua nella lavatrice a causa dei processi di controllo della qualità nella produzione, non preoccuparsi, non è dannosa per la lavatrice.

5.2 Preparazione del bucato da lavare

- Gli indumenti con accessori in metallo, quali reggiseni, ferretti, fibbie di cinture o bottoni metallici possono danneggiare il prodotto. Rimuovere le parti in metallo o lavare questi capi ponendoli in una borsa apposita o nella federa di un cuscino.

- Togliere dalle tasche tutti gli oggetti, quali monete, penne e graffette, capovolgere le tasche e spazzolare. Tali oggetti possono danneggiare l'elettrodomestico o provocare problemi dovuti al rumore.
 - Mettere i capi piccoli, come i calzini dei neonati e le calze di nylon, in una borsa apposita o nella federa di un cuscino.
 - Mettere le tende all'interno senza comprimerle. Rimuovere gli accessori dalle tende. Gli elementi di fissaggio delle tende possono causare la trazione e lo strappo della tenda.
 - Chiudere le cerniere, cucire i bottoni allentati e sistemare strappi e lacerazioni.
 - Lavare i prodotti etichettati "Lavabile in lavatrice" o "Lavabile a mano" solo con un programma appropriato.
 - Non lavare insieme capi bianchi e colorati. I capi in cotone nuovi o di colori scuri perdono molto colore. Lavarli separatamente.
 - Le macchie resistenti devono essere trattate correttamente prima del lavaggio.
 - Lavare pantaloni e capi delicati girandoli al rovescio.
 - Il bucato molto sporco di materiale come farina, polvere di calcare, polvere di latte, ecc. deve essere scosso prima di metterlo nel prodotto. Tali tipi di polvere sul bucato possono raccogliersi nelle parti interne dell'elettrodomestico nel tempo e possono provocare danni.
- Usare programmi più veloci per piccole quantità di bucato poco sporco.
 - Non usare prelavaggio e temperature alte per bucato poco sporco o macchiato.
 - Se si desidera asciugare il bucato nell'asciugatrice, selezionare la velocità di centrifuga più alta consigliata durante il programma di lavaggio.
 - Non utilizzare più detersivo di quanto consigliato sulla confezione del detersivo stesso.

5.4 Caricamento del bucato

1. Aprire lo sportello di carico.
2. Collocare i capi di bucato nel prodotto in modo sciolto.
3. Chiudere lo sportello di carico fino a sentire un suono di blocco. Fare attenzione a che non vi siano capi impigliati nello sportello. Durante l'esecuzione dei programmi, lo sportello di carico è bloccato. Il blocco sportello si aprirà una volta completato il lavaggio. Solo allora aprire lo sportello di carico. Se lo sportello non si apre, applicare le soluzioni fornite per l'errore "Lo sportello di carico non può essere aperto" nella sezione Ricerca e risoluzione dei problemi.

5.5 Corretta capacità di carico

La capacità massima di carico dipende dal tipo di bucato, dal grado di sporco e dal programma di lavaggio desiderato. L'elettrodomestico regola automaticamente la quantità di acqua secondo il peso del bucato che viene posto all'interno.



Seguire le istruzioni della "Tabella dei programmi e dei consumi". In caso di sovraccarico la qualità del lavaggio peggiorerà. Inoltre possono verificarsi problemi di rumore e vibrazioni.

5.3 Consigli per il risparmio energetico e idrico

Le informazioni che seguono aiutano ad usare l'elettrodomestico in modo ecologico e con risparmio energetico.

- Utilizzare l'elettrodomestico alla massima capacità consentita dal programma selezionato, ma non sovraccaricarlo. Consultare la tabella "Programmi e consumi"
- Seguire sempre le istruzioni per la temperatura sulla confezione del detersivo.
- Lavare il bucato poco sporco a temperature basse.

5.6 Uso di detersivo e ammorbidenti



AVVERTENZA

Leggere le istruzioni del produttore sulla confezione quando si usano detersivi, ammorbidenti, amido, candeggina e decoloranti, anticalcare e seguire le informazioni sul dosaggio fornite. Usare un misurino, se disponibile.

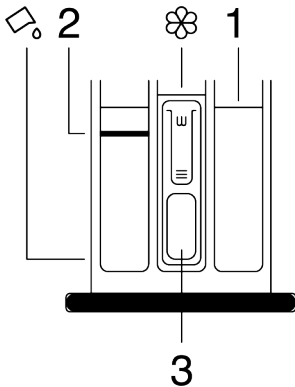

Il cassetto dei detersivi è composto da tre scomparti:

- (1) per il prelavaggio,
- (2) per il lavaggio principale,
- (3) per l'ammorbidente,
- (☞) un pezzo di sifone nello scomparto dell'ammorbidente,
- (☞) c'è un apparecchio per l'uso del detersivo liquido nello scomparto principale di lavaggio.

Detersivo, ammorbidente e altri detergenti

- Aggiungere il detersivo e l'ammorbidente prima di avviare il programma di lavaggio.
- Non lasciare il cassetto del detersivo aperto quando il programma di lavaggio è in corso.
- Se si usa un programma senza prelavaggio, non mettete il detersivo nello scomparto di prelavaggio (scomparto n. "1").

- Se si utilizza un programma con prelavaggio, avviare la macchina dopo aver aggiunto il detersivo in polvere negli scomparti del prelavaggio e del lavaggio principale (scomparti 1 e 2).
- Non selezionare un programma con prelavaggio se si sta usando una cialda di detersivo o una pallina dosatrice. Mettere la cialda di detersivo o la pallina direttamente tra il bucato nella lavatrice.
- Se si sta usando un detersivo liquido, seguire le indicazioni sotto "Uso del detersivo liquido" e non dimenticare di portare lo strumento per il detersivo liquido nella posizione corretta.

Sceita del tipo di detersivo

Il tipo di detersivo da utilizzare dipende dal programma di lavaggio, dal tipo di tessuto e dal colore.

- Utilizzare detersivi diversi per il bucato colorato e bianco.
- Lavare gli indumenti delicati solo con detersivi speciali (detersivo liquido, shampoo di lana, ecc.) destinati esclusivamente ai capi delicati e secondo i programmi suggeriti.
- Per il lavaggio di abiti e trapunte di colore scuro si consiglia l'uso di detersivo liquido.
- Lavare la lana al programma suggerito con uno speciale detersivo specifico per la lana.
- Per i programmi suggeriti per i diversi tessuti, si prega di consultare la parte relativa alle descrizioni del programma.
- Tutte le raccomandazioni sui detersivi sono valide per la gamma di temperature selezionabili dei diversi programmi.



Si devono usare solo detersivi, ammorbidenti e additivi adatti alle lavatrici.
Non utilizzare sapone in polvere.

Regolazione della quantità di detersivo

La quantità di detersivo dipende dalla quantità di bucato, da quanto è sporco e dalla durezza dell'acqua.

- Per eliminare l'eccessiva schiuma e i problemi di risciacquo, per risparmiare denaro e proteggere l'ambiente, non superare i valori di dosaggio raccomandati sulla confezione del detersivo.
- Usare meno quantità di detersivo per un bucato in quantità minore o meno sporco.

Uso degli ammorbidenti

Mettere l'ammorbidente nello scomparto dell'ammorbidente del cassetto del detersivo.

- Non superare il segno di livello (>max<) nello scomparto dell'ammorbidente.
- Se l'ammorbidente non è fluido, diluire con acqua prima di metterlo nel suo scomparto.



AVVERTENZA

Non usare detersivi liquidi o altri materiali con proprietà detersivi a meno che non siano destinati all'uso in lavatrice per ammorbidire il bucato.

Uso di detersivi liquidi

Se l'elettrodomestico ha in dotazione uno strumento per il detersivo liquido

- Quando si desidera utilizzare detersivi liquidi, premere e ruotare lo strumento nel punto in cui è indicato. La parte che cade sotto servirà da barriera per il detersivo liquido.
- Pulire con acqua o rimuoverlo quando è necessario. Dopo la pulizia, non dimenticare di mettere gli strumenti nello scomparto principale di lavaggio (scomparto n. "2").
- Lo strumento dovrebbe essere sollevato se si usa un detersivo in polvere.

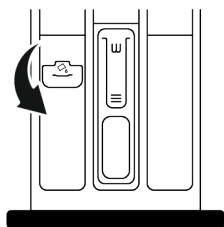

Uso di detersivi in gel e pastiglie

- Se il detersivo è fluido e non c'è uno scomparto per il detersivo liquido, mettere il detersivo in gel nello scomparto principale del detersivo di lavaggio nella prima presa d'acqua. Se l'elettrodomestico ha uno scomparto per il detersivo liquido, riempire lo scomparto di detersivo prima di avviare il programma.
- Se il detersivo in gel non è fluido o è in pastiglie liquide in capsule, metterlo direttamente nel cestello prima del lavaggio.
- Mettere il detersivo in pastiglie nello scomparto principale di lavaggio (scomparto n. "2") o direttamente nel cestello prima del lavaggio.

Uso dell'amido

- Mettere l'amido liquido, l'amido in polvere o il colorante per tessuti nello scomparto dell'ammorbidente.
- Non utilizzare contemporaneamente l'ammorbidente e l'amido nello stesso programma di lavaggio.
- Dopo aver usato l'amido, pulire l'interno del prodotto con un panno umido e pulito.

Uso dell'anticalcare

- Se necessario, usare solo anticalcare prodotti per lavatrici.

Uso di candeggina e decoloranti

- Selezionare un programma con prelavaggio e aggiungere la candeggina all'inizio del prelavaggio. Non versare detersivo nello scomparto del pre-lavaggio. Come applicazione alternativa, selezionare un programma con risciacquo supplementare e aggiungere la candeggina mentre il prodotto riceve l'acqua nello scomparto del detersivo nella prima fase di risciacquo.
- Non mescolare e non usare candeggina e detersivo insieme.
- Poiché la candeggina può causare irritazioni alla pelle, usare solo piccole quantità (1/2 tazze di tè - circa 50 ml e sciacquare bene il bucato).
- Non versare la candeggina direttamente sul bucato.

- Non usare la candeggina per i vestiti colorati.
- Selezionare un programma con lavaggio a bassa temperatura mentre si usano decoloranti a base di ossigeno.
- I decoloranti a base di ossigeno possono essere usati insieme ai detersivi. Tuttavia, se non ha la stessa viscosità del de-

tersivo, mettere prima il detersivo nello scomparto n. "2" nel cassetto del detersivo e attendere che il prodotto sciacqui via il detersivo durante l'aspirazione dell'acqua. Aggiungere il decolorante nello stesso scompartimento mentre la lavatrice continua a prendere acqua.

5.7 Consigli per un lavaggio efficace

		Indumenti			
		Colori chiari e capi bianchi	Colori	Capi Neri/colori scuri	Delicati/lana/seta
		(Intervallo di temperatura consigliata basato sul livello di sporco: 40-90 °C)	(Intervallo di temperatura consigliata basato sul livello di sporco: freddo-40 °C)	(Intervallo di temperatura consigliata basato sul livello di sporco: freddo-40 °C)	(Intervallo di temperatura consigliata basato sul livello di sporco: freddo-30 °C)
Livello di sporco	Molto sporco (macchie difficili come erba, caffè, frutta e sangue.)	Potrebbe essere necessario pretrattare le macchie o eseguire il prelavaggio. I detersivi in polvere e liquidi consigliati per i bianchi possono essere utilizzati a dosaggi consigliati per i capi molto sporchi. Per pulire le macchie di argilla e di terra e le macchie sensibili alle candeggine si consiglia di utilizzare detersivi in polvere.	Per i vestiti molto sporchi possono essere usati i detersivi in polvere e liquidi consigliati per i colori possono e ai dosaggi indicati. Per pulire le macchie di argilla e di terra e le macchie sensibili alle candeggine si consiglia di utilizzare detersivi in polvere. Devono essere utilizzati detersivi che non contengono candeggina.	Per i vestiti molto sporchi posso essere utilizzati detersivi liquidi adatti per capi colorati e colori scuri.	Preferire i detersivi liquidi prodotti per i capi delicati. I capi in lana e seta devono essere lavati con speciali detersivi per la lana.
	Sporco normale (Per esempio, macchie naturali su colletti e polsini)	I detersivi in polvere e liquidi consigliati per i bianchi possono essere utilizzati a dosaggi consigliati per i capi normalmente sporchi.	Per i capi normalmente sporchi possono essere utilizzati i detersivi in polvere e liquidi consigliati per i capi colorati e ai dosaggi indicati. Devono essere utilizzati detersivi che non contengono candeggina.	Per i vestiti moderatamente sporchi posso essere utilizzati i detersivi liquidi adatti per capi colorati e colori scuri e ai dosaggi indicati.	Preferire i detersivi liquidi prodotti per i capi delicati. I capi in lana e seta devono essere lavati con speciali detersivi per la lana.
	Sporco leggero (Non sono presenti macchie visibili).	Per i capi leggermente sporchi, possono essere utilizzati i detersivi in polvere e liquidi consigliati per i capi bianchi e ai dosaggi indicati.	Per i capi colorati/colori, possono essere utilizzati i detersivi in polvere e liquidi consigliati per i colori e ai dosaggi indicati. Devono essere utilizzati detersivi che non contengono candeggina.	Per i capi leggermente sporchi posso essere utilizzati i detersivi liquidi adatti e raccomandati per capi colorati e colori scuri e ai dosaggi indicati.	Preferire i detersivi liquidi prodotti per i capi delicati. I capi in lana e seta devono essere lavati con speciali detersivi per la lana.

5.8 Durata del programma visualizzata

Sul display della lavatrice risulta possibile visualizzare la durata del lavaggio del programma selezionato. A seconda della quantità di bucato caricata nella lavatrice,

della formazione di schiuma, delle condizioni di carico sbilanciate, delle fluttuazioni nell'alimentazione, della pressione dell'acqua e delle impostazioni del programma, la

durata del programma viene regolata automaticamente mentre il programma è in corso.

CASO SPECIALE: All'inizio dei programmi Cotoni e Cotone Eco, il display mostra la durata di mezzo carico. È il caso d'uso più comune. Dopo l'avvio del programma, in

20-25 minuti la lavatrice rileva il carico effettivo. Se il carico rilevato è superiore alla metà del carico; il programma di lavaggio verrà regolato di conseguenza e la durata del programma aumenterà automaticamente. È possibile seguire questa modifica sul display.

6 Funzionamento della lavatrice



Si prega di leggere anzitutto la sezione "Istruzioni di sicurezza"!

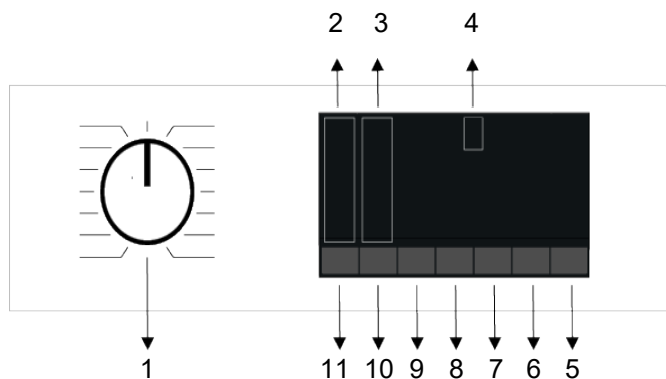

- | | |
|---|---|
| 1 Pulsante di selezione del programma | 2 Spia Livello temperatura |
| 3 Spie Livelli di centrifuga | 4 Display |
| 5 Pulsante avvio/pausa | 6 Pulsante di impostazione dell'ora di fine |
| 7 Pulsante funzione ausiliaria 3 | 8 Pulsante funzione ausiliaria 2 |
| 9 Pulsante funzione ausiliaria 1 | 10 Pulsante di regolazione della velocità di centrifuga |
| 11 Pulsante di impostazione della temperatura | |

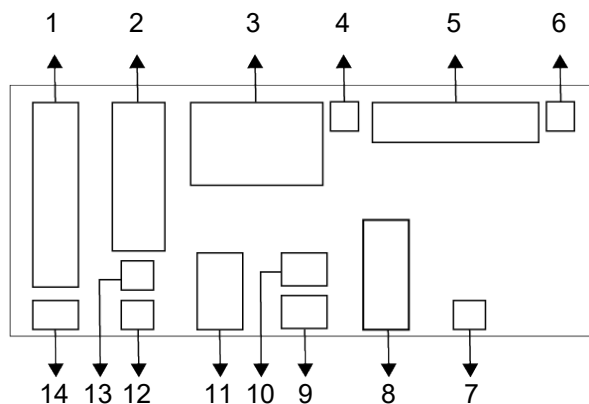

- | | |
|---|-------------------------------------|
| 1 Indicatore Temperatura | 2 Indicatore di velocità centrifuga |
| 3 Informazioni sulla durata | 4 Simbolo Blocco sportello inserito |
| 5 Indicatore Follow-up del programma | 6 Indicatore assenza acqua |
| 7 Indicatore Avvio con ritardo attivato | 8 Indicatori Funzioni ausiliarie 3 |
| 9 Indicatori Funzioni ausiliarie 2 | 10 Simbolo Blocco bambini abilitato |
| 11 Indicatori Funzioni ausiliarie 1 | 12 Indicatore Nessuna centrifuga |
| 13 Indicatore Trattieni risciacquo | 14 Indicatore Acqua fredda |



Le grafiche utilizzate in questa sezione a fini descrittivi sono schematiche e non corrispondono con esattezza alle caratteristiche dell'elettrodomestico.

6.3 Tabella dei programmi e dei consumi

Programma	IT					Funzioni ausiliarie					Temperatura (°C)
	Temperatura (°C)	Carico massimo (kg)	Consumo d'acqua (l)	Consumo di energia (kWh)	Velocità massima	Rapido / Intensivo	Prelavaggio	Risparmio di acqua	Vapore	Risciacquo extra	
Cotone	90	10	98	2,60	1400	•	•	•	•	•	Freddo - 90
	60	10	98	1,54	1400	•	•	•	•	•	Freddo - 90
	40	10	95	1,03	1400	•	•	•	•	•	Freddo - 90
Eco 40-60	40***	10	67	0,820	1400						40-60
	40***	5	56	0,556	1400						40-60
	40***	2,5	38	0,276	1400						40-60
Sintetici	60	4	76	1,08	1200	•	•	•	•	•	Freddo - 60
	40	4	74	0,62	1200	•	•	•	•	•	Freddo - 60
Xpress/Super Xpress	90	10	75	2,19	1400	•			•	•	Freddo - 90
	60	10	75	1,11	1400	•			•	•	Freddo - 90
	30	10	75	0,20	1400	•			•	•	Freddo - 90
Xpress/Super Xpress + Rapido / Intensivo	30	2	45	0,10	1400	•			•	•	Freddo - 90
Delicati/Lana/Lavaggio a Mano	40	2	60	0,54	800					•	Freddo - 40
Capi Scuri/Jeans	40	5	86	0,74	1200	•	•		•	*	Freddo - 40
Mix	40	4	83	0,80	800	•	•		•		Freddo - 40
Pulizia Cestello	90	-	80	2,30	600				*		90
Hygiene+	90	9	125	3,00	1400				*	*	20-90
Antimacchia	60	5	86	1,85	1400	•	•				30-60
Camicie	60	4	70	1,40	800	•	•	•	*	•	Freddo - 60
SteamTherapy		1	1,5	0,11	-				*		Freddo
ColdWash	-	5	55	0,30	1400						Freddo

• : Selezionabile.

* : Selezione automatica, non può essere annullata.

*** : Il programma Eco 40-60 è un programma di test in base alla selezione della temperatura di 40°C e in conformità al regolamento EU / 2019/2014 e alla norma EN 60456: 2016/A11: standard 2020.

- : Vedere la descrizione del programma per conoscere il carico massimo.



Si prega di leggere la sezione installazione del manuale prima del primo utilizzo.

Le funzioni ausiliarie nella tabella possono variare in funzione del modello della lavatrice.

Il consumo d'acqua e di energia potrebbe variare in base a differenze di pressione, durezza e temperatura dell'acqua, alle condizioni ambientali, al tipo e quantità di bucato, alla selezione di diverse funzioni ausiliarie e di centrifuga e a variazioni nella tensione elettrica.

Gli schemi di selezione delle funzioni ausiliarie potrebbero subire modifiche da parte del produttore.

Nuovi schemi di selezione potrebbero essere aggiunti o rimossi.

La velocità di centrifuga dell'elettrodomestico può variare a seconda del programma, anche se questa velocità non può superare la velocità massima dell'elettrodomestico.

La quantità di rumore e di umidità varia a seconda della velocità di centrifuga; quando viene selezionata la velocità di centrifuga più alta durante la fase di centrifuga, il bucato contiene meno umidità ma alla fine del programma si determina un rumore maggiore.



Sul display della lavatrice risulta possibile visualizzare la durata del lavaggio del programma selezionato. A seconda del carico di bucato, potrebbe verificarsi una differenza di 1-1,5 ore tra la durata mostrata sul display e quella effettiva del ciclo di lavaggio. La durata sarà aggiornata automaticamente subito dopo l'avvio del lavaggio.

Selezionare sempre la temperatura più bassa appropriata. I programmi più efficienti in termini di consumo energetico sono in genere quelli che lavano a temperature più basse e sono più lunghi.

La velocità di strizzatura mostrata nella tabella del programma indica l'opzione della velocità di strizzatura mostrata nel pannello di comando.

Valori di consumo (IT)

	Selezione della temperatura (°C)	Velocità di rotazione (ciclo/min)	Capacità (kg)	Durata del programma (ore:min)	Consumo di energia (kWh/ciclo)	Consumo d'acqua (litro/ciclo)	Temperatura bucato (°C)	Percentuale di umidità residua (%)
Eco 40-60	40	1400	10,0	03:48	0,820	67,0	33	51,0
	40	1400	5	02:53	0,556	56,0	31	53,8
	40	1400	2,5	02:53	0,276	38,0	22	56,0
Cotone	20	1400	10	03:40	0,490	95,0	20	53,9
	60	1400	10	03:40	1,540	98,0	60	53,9
Sintetici	40	1200	4	02:20	0,620	74,0	40	40
Xpress/Super Xpress	30	1400	10	00:28	0,200	75,0	23	62

I valori di consumo indicati per i programmi diversi dal programma Eco 40-60 sono solo indicativi.

6.4 Selezione del programma

1. Selezionare il programma adatto a tipo, quantità e livello di sporco del bucato secondo la tabella "Programmi e consumi".



I programmi sono dotati di limitatore per la velocità di centrifuga appropriata per quel particolare tipo di tessuto.

Quando si seleziona un programma, considerare sempre il tipo di tessuto, il colore, il livello di sporco e la temperatura dell'acqua adeguata.

2. Selezionare il programma desiderato con la manopola di selezione del programma.

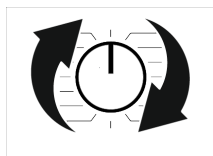

6.5 Programmi

• EnergySpin

Garantisce un uso più efficace del detersivo con un elevato movimento meccanico durante il lavaggio. Pertanto, preserva la qualità del lavaggio senza bisogno di riscaldare il bucato per lungo tempo e riduce il consumo di energia.

Questa tecnologia viene utilizzata nei programmi che contengono i simboli o i colori visualizzati sul pannello.

• Eco 40-60

Con il programma Eco 40-60 si può lavare il bucato di cotone normalmente sporco quando specificatamente indicato un lavaggio possibile misto a 40°C o 60°C. Questo programma è il programma di prova standard secondo le norme UE sul design ecologico e l'etichettatura energetica.

Anche se questo programma lava più a lungo degli altri programmi di lavaggio, è più efficiente in termini di consumo di energia e acqua. La temperatura effettiva dell'ac-

qua può essere diversa dalla temperatura di lavaggio indicata. Quando si carica la lavatrice con meno bucato (es. ½ carico o meno), la durata delle fasi del programma può accorciarsi in maniera automatica. In questo modo, il consumo di energia e di acqua sarebbe molto inferiore.

• Cotone

Programma utilizzabile per capi di cotone resistenti (lenzuola, biancheria da letto, asciugamani, accappatoi, biancheria intima, ecc). Selezionando la funzione di lavaggio rapido, la durata del programma si riduce notevolmente, conservando tuttavia le effettive prestazioni di lavaggio grazie all'intensità dei movimenti. Se la funzione di lavaggio rapido non è selezionata, i bucati molto sporchi saranno lavati e risciacquati in maniera molto efficace.

• Sintetici

Con questo programma è possibile lavare capi come camicie e camicette, tessuti misti sintetico/cotone, ecc. Se si preme il pulsante della funzione di lavaggio rapido, la durata del programma si ridurrà notevolmente e si otterrà un lavaggio efficace per il bucato non molto sporco. Se la funzione di lavaggio rapido non è selezionata, i bucati molto sporchi saranno lavati e risciacquati in maniera molto efficace.

• Delicati/Lana/Lavaggio a Mano

Da usare per lavare il bucato di lana e i delicati. Selezionare la temperatura idonea in base a quanto riportato sulle etichette dei capi. Il bucato sarà lavato con un'azione molto delicata, in modo che non ne risulti danneggiato.

• Igiene+

L'esecuzione di un passaggio con vapore all'inizio del programma consente di ammorbidire lo sporco con facilità.

Utilizzare questo programma per il bucato (indumenti per neonati, lenzuola, biancheria da letto, biancheria intima, ecc. articoli in cotone) che necessita di un lavaggio antiallergico e igienico ad alta temperatura con un ciclo di lavaggio intenso e lungo. L'elevato livello di igiene è garantito grazie

all'applicazione del vapore prima del programma, alla lunga durata del riscaldamento e alla fase di risciacquo supplementare.

• **Centrifuga + Scarico**

È possibile usare questo programma per rimuovere l'acqua dall'indumento/all'interno della lavatrice.

• **Risciacquo**

Utilizzarlo quando si desidera risciacquare o inamidare separatamente.

• **SteamTherapy**

Utilizzare questo programma per ridurre le pieghe e il tempo necessario alla stiratura di ristrette quantità di biancheria di cotone, sintetica o mista priva di macchie.



Questo non è un programma di lavaggio. Non aggiungere prodotti chimici come detersivi, candeggina, smacchiatori, ecc. nel cassetto dei detersivi durante questo programma.

• **Camicie**

Questo programma è indicato per lavare insieme camicie di cotone, sintetiche e miste. Riduce le pieghe. Viene applicato del vapore alla fine del programma per aiutare la funzione di riduzione delle grinze. Lo speciale profilo di centrifuga e il vapore applicato alla fine del programma riducono le grinze sulle camicie. Quando si seleziona la funzione di lavaggio rapido, sarà eseguita la procedura di pre-trattamento.

- Applicare il prodotto chimico di pretrattamento sui capi direttamente o aggiungilo insieme al detersivo nello scomparto del detersivo in polvere. In tal modo, risulta possibile ottenere le stesse prestazioni offerte da un lavaggio normale in un tempo molto più breve. Questo procedimento estende la vita utile delle camicie. Non usare il detersivo di prelavaggio se si ha intenzione di usare la funzione di ritardo della lavatrice. Il detersivo di prelavaggio potrebbe colare sui vestiti e causare macchie.

** Per ridurre al minimo il livello di grinze delle camicie con questo ciclo, si raccomanda di utilizzarlo con non più di 6 camicie. Se il lavaggio venisse effettuato con più di 6 camicie, alla fine del ciclo ci potrebbero essere differenze nei livelli di grinze e di umidità sulle camicie.

• **Xpress/Super Xpress**

Usare questo programma per lavare i vestiti di cotone leggermente sporchi o senza macchie in poco tempo, ma non per asciugamani o cotone pesanti. La durata del programma potrebbe ridursi fino a 14 minuti quando viene selezionata la funzione di lavaggio rapido. Quando si seleziona la funzione di lavaggio rapido, si possono lavare massimo 2 (due) kg di bucato.

• **Capi Scuri/Jeans**

Usare questo programma per proteggere il colore dei propri capi con tonalità scure o i jeans. Anche se a bassa temperatura, compie lavaggi ad alte prestazioni con uno speciale movimento del cestello. Si consiglia di utilizzare detersivo liquido o per lana per il bucato di colore scuro. Non utilizzare per capi delicati contenenti lana, ecc.

• **Pulizia Cestello**

Pulire regolarmente (una volta ogni 1 o 2 mesi) il cestello per garantire l'igiene necessaria. Prima del programma viene applicato del vapore per ammorbidire i residui nel cestello. Azionare il programma quando la lavatrice è completamente vuota. Per ottenere risultati migliori, quando è selezionata la funzione di detersivo in polvere, utilizzare materiali anticalcare in polvere (per la pulizia del cestello) adatti alle lavatrici. Lasciare lo sportello di carico semichiuso dopo la fine del programma per far asciugare l'interno della lavatrice.



Questo non è un programma di lavaggio. Si tratta di un programma di manutenzione.

Non eseguire questo programma quando è presente qualcosa all'interno della lavatrice. Quando si tenta di eseguirlo, la lavatrice rileva automaticamente che c'è del carico all'interno, e potrebbe interrompere o riprendere il programma secondo il modello. Non si ottiene una pulizia efficace se si riprende il programma.

• Mix

Usare per lavare i capi di cotone insieme ai sintetici, senza separarli.

• ColdWash

Da usare per lavare il bucato in cotone/sintetico mediamente sporco e resistente. Grazie all'algoritmo di lavaggio appositamente sviluppato per il programma, viene garantito un lavaggio efficace senza esporre il bucato ad alte temperature.

• Antimacchia

La lavatrice è dotata di uno speciale programma che consente la rimozione di diversi tipi di macchie nella maniera più efficace. Usare questo programma solo per capi di cotone resistenti al lavaggio. Non utilizzare con indumenti delicati e colorati. Prima del lavaggio, controllare le etichette dei capi (consigliato per camicie in cotone, pantaloni, pantaloncini, magliette, abiti per bambini, pigiama, grembiuli, tovaglie, lenzuola, copri-piumoni, lenzuola, federe, teli mare, asciugamani, calzini e biancheria intima di cotone che possano essere lavati ad alte temperature e per un tempo prolungato).

Con il programma automatico per macchie, è possibile lavare 24 tipi di macchie, suddivise in tre gruppi differenti a seconda della selezione della funzione di lavaggio rapido. A seconda del gruppo di macchie selezionato, viene abbinato un programma di lavaggio speciale per il quale sono modificati

la durata dell'arresto risciacquo, l'azione di lavaggio, la durata del lavaggio e del risciacquo.

Di seguito sono indicati i gruppi di sporco che è possibile selezionare con il pulsante di configurazione "Rapido/Intenso".

Quando è selezionato "Intenso";

Sudore, sporco di colletti, cibo, maionese, condimento per insalata, trucco, olio per macchine, cibo per bambini.

Senza attivazione della funzione "Rapido/intenso";

Sangue, cioccolato, budino, erba, fango, uova, burro, curry.

Quando è selezionato "Rapido";

Tè, caffè, succo, ketchup, vino rosso, cola, marmellata, carbone

1. Selezionare il programma per le macchie.
2. Selezionare la macchia da eliminare all'interno dei gruppi precedenti, poi selezionare il gruppo corrispondente con il pulsante della funzione ausiliaria Rapido/Intenso.
3. Leggere con attenzione l'etichetta dei capi e assicurarsi di selezionare temperatura e velocità di centrifuga corrette.

6.6 Selezione della temperatura



Ogni volta che viene selezionato un nuovo programma, sull'indicatore della temperatura appare la temperatura consigliata. È possibile che la temperatura consigliata non sia il valore massimo selezionabile per il programma corrente.

Premere il pulsante di regolazione della temperatura per cambiare la temperatura. La temperatura diminuisce in modo graduale.

i Non risulta possibile effettuare modifiche ai programmi che non prevedono la regolazione della temperatura.

Si può modificare la temperatura anche dopo l'avvio del lavaggio. Tali modifiche possono essere effettuate solo se le fasi di lavaggio lo permettono.

i Se si passa all'opzione di lavaggio a freddo e si preme nuovamente il pulsante di regolazione della temperatura, comparirà sul display la temperatura massima consigliata per il programma selezionato. Per diminuirla, premere il pulsante di regolazione della temperatura.

1. Regolare la Velocità di centrifuga.
 2. Premere il pulsante Avvio/Pausa. Il programma riprenderà. L'elettrodomestico scarica l'acqua e centrifuga il bucato.
- Se si desidera scaricare l'acqua alla fine del programma senza centrifugare, usare la funzione Nessuna centrifuga

i Non risulta possibile effettuare modifiche ai programmi che non prevedono la regolazione della velocità di centrifuga.

Si può anche cambiare la velocità di centrifuga dopo l'avvio, se le fasi del lavaggio lo consentono. Le modifiche non possono essere effettuate se gli incrementi non le fasi non lo consentono.

6.7 Selezione velocità centrifuga

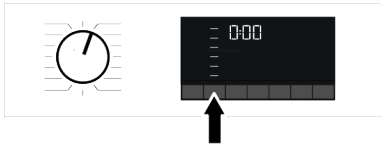

Quando si seleziona un nuovo programma, la velocità di centrifuga consigliata del programma selezionato è visualizzata sull'indicatore velocità di centrifuga. È possibile tale valore consigliato non sia la velocità di centrifuga massima selezionabile per il programma corrente.

Premere il pulsante di regolazione della velocità di centrifuga per cambiare la velocità di centrifuga. La velocità di centrifuga diminuisce in modo graduale.

Poi, a seconda del modello del prodotto, compaiono sul display le opzioni "Trattieni risciacquo" e "No centrifuga".

Se immediatamente dopo il completamento del programma non si tolgono i capi dalla lavatrice, è possibile usare la funzione (Trattieni risciacquo) per evitare che si riempiano di pieghe quando la lavatrice è senz'acqua.

Questa funzione trattiene il bucato nell'acqua del risciacquo finale. Se si desidera centrifugare il bucato dopo aver utilizzato la funzione Trattieni risciacquo:

Trattieni risciacquo

Nel caso in cui non si intenda rimuovere i capi dalla lavatrice subito dopo il completamento del programma, è possibile usare questa funzione per mantenere il bucato nell'acqua di risciacquo finale in modo che non si riempia di pieghe quando non c'è acqua nella lavatrice. Dopo questa procedura, se si desidera scaricare l'acqua senza centrifugare il bucato, premere il pulsante Avvio/Pausa. Il programma riprenderà e si completerà dopo lo scarico dell'acqua.

Se si desidera centrifugare il bucato trattenuto in acqua, regolare Velocità centrifuga e premere il pulsante Avvio/Pausa. Il programma riprenderà. L'acqua viene scaricata e il bucato centrifugato, dopodiché il programma sarà completato.

6.8 Selezione di funzioni ausiliarie

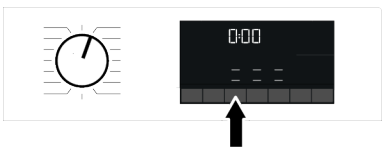

Selezionare le funzioni ausiliarie desiderate prima di avviare il programma. Ogni volta che si seleziona un programma, si illumineranno anche i simboli delle funzioni ausiliarie selezionabili.



Quando si preme un pulsante di una funzione ausiliaria che non può essere selezionata con il programma corrente, la lavatrice emette un suono di avvertimento.

Alcune funzioni non possono essere selezionate insieme. Se prima di avviare la macchina viene selezionata una seconda funzione ausiliaria in conflitto con la prima, la prima funzione selezionata sarà annullata e la seconda selezione rimarrà attiva.

Non è possibile selezionare una funzione ausiliaria che non sia compatibile con un programma (Vedere "Tabella dei programmi e dei consumi").

Alcuni programmi presentano funzioni ausiliarie da azionarsi contemporaneamente. Tali funzioni non possono essere annullate.

6.8.1 Funzioni ausiliarie

• Rapido/Intensivo

Con questa funzione è possibile abbreviare o aumentare la durata del programma. A seconda della selezione del programma, ci potrebbero essere differenze negli aumenti e nei decrementi di tempo. Se la spia RAPIDO o INTENSO non è accesa, viene mostrata la durata del programma appropriata per il bucato/vestiti normalmente sporco/i.

A seconda della selezione del programma, la funzione Intenso può essere selezionata automaticamente. In questo caso, il LED Intenso sul pannello sarà acceso. La selezione Intenso può essere usata per ottenere un lavaggio migliore quando si lava bucato molto sporco.

Con i programmi in cui è possibile attivare la funzione Rapido/Intenso, premendo appunto il pulsante Rapido/Intenso è possibile ridurre il tempo di lavaggio del bucato leggermente sporco. Se si preme il pulsante una volta, il LED si spegnerà e si attiverà la durata di programma appropriata al bucato/vestiti normalmente sporco/i. Se si preme lo stesso pulsante una seconda vol-

ta, il LED rapido si accenderà, il tempo si ridurrà di poco e mostrerà la durata minima del programma appropriata al bucato meno sporco. Quando si seleziona questa funzione, la durata dei programmi può ridursi del 50%. Grazie alle fasi di lavaggio ottimizzate, all'elevata agilità meccanica e al consumo d'acqua ottimale, si ottengono elevate prestazioni di lavaggio nonostante la durata più breve.

• Vapore

Questa funzione aiuta a ridurre le pieghe sui vestiti in cotone, sintetici e misti, ad accorciare i tempi di stiratura e a rimuovere le macchie ammorbidendole.

* Se alla fine del programma viene applicata la funzione vapore, alla fine del lavaggio il bucato potrebbe essere più caldo. Questo è previsto e assolutamente normale.



Quando si attiva la funzione vapore, non usare detersivo liquido se non c'è un contenitore per liquidi o una funzione di dosaggio del detersivo liquido. C'è il rischio che gli indumenti si macchino.

• Water Mode

Questo tasto di funzione ausiliaria consente di selezionare le funzioni aggiuntive di Risparmio Acqua, Prelavaggio ed Extra Risciacquo o Extra acqua a seconda del modello di elettrodomestico. Informazioni dettagliate sulla selezione sono disponibili nella descrizione della rispettiva funzione ausiliaria.

• Risparmio di acqua

Selezionare questa funzione premendo una volta il tasto funzione aggiuntiva WaterMode per tutti i programmi indicati come selezionabili nella tabella Programmi e Consumi.

Questa funzione è destinata a biancheria poco sporca che richiede solo una piccola quantità di detersivo (vedere "Consigli per un lavaggio corretto"). Consente un lavaggio ecologico riducendo la quantità di acqua utilizzata, senza scendere a compromessi a livello delle prestazioni di lavaggio.

• Risciacquo aggiuntivo

È possibile utilizzare questa funzione per tutti i programmi indicati come selezionabili nella tabella Programmi e Consumi. Selezionare questa funzione premendo due volte il tasto WaterMode per i programmi in cui è possibile selezionare la funzione aggiuntiva Risparmio di acqua, oppure premendo una volta il tasto WaterMode per i programmi in cui non è possibile selezionare la funzione aggiuntiva Risparmio acqua. Questa funzione consente al prodotto di effettuare un altro risciacquo oltre a quello già effettuato dopo il lavaggio principale. In questo modo si riducono i rischi per le pelli sensibili (neonati, pelli allergiche, ecc.) e far sì che i residui minimi di detersivo presenti sul bucato possano essere ridotti.

6.8.2 Funzioni/Programmi selezionabili premendo i relativi pulsanti per 3 secondi

• Prelavaggio 3"

Questa funzione può essere selezionata tenendo premuto il relativo pulsante di funzione ausiliaria per 3 secondi.

Il prelavaggio è consigliato solo con bucato molto sporco. Evitare il prelavaggio con il rischio di risparmiare energia, acqua, detersivo e tempo.

• Blocco bambini 3"

Usare la funzione di blocco bambini per evitare che i bambini possano interferire con il funzionamento dell'elettrodomestico. In questo modo, si potrà evitare qualsiasi variazione al programma in corso.



Quando il blocco bambini è attivo, è possibile accendere e spegnere il prodotto con l'apposito pulsante. Alla riaccensione dell'elettrodomestico, il programma riprende dal punto in cui era stato interrotto. Con il blocco bambini attivato, alla pressione di un pulsante viene emesso un segnale acustico. Tale suono di avviso si annullerà premendo i pulsanti cinque volte di seguito.

Per attivare il blocco bambini:

Tenere premuto il pulsante della funzione ausiliaria corrispondente per 3 secondi. Al termine del conto alla rovescia "3-2-1", sul display comparirà il simbolo del Blocco bambini. Quando l'avviso viene visualizzata, si può rilasciare il pulsante Funzione ausiliaria 3.

Per disattivare il blocco bambini:

Tenere premuto il pulsante della funzione ausiliaria corrispondente per 3 secondi. Quando il conto alla rovescia "3-2-1" sul display termina, il simbolo del Blocco bambini scompare.

6.9 Ora di fine

Visualizzazione del tempo

Quando è selezionata la funzione ora di fine, il tempo rimanente da quando il programma è stato avviato è mostrato in ore, come 1h, 2h, e il tempo rimanente per completare il programma dopo il suo avvio è mostrato in ore e minuti come nell'esempio 01:30.

i La durata di un programma può differire dai valori indicati nella tabella "Programmi e consumi" a seconda di vari fattori: pressione, durezza e temperatura dell'acqua, temperatura ambientale, tipo e quantità di bucato, selezione di funzioni ausiliarie e variazioni di tensione elettrica. Dopo un certo periodo di tempo dall'attivazione della funzione ora di fine, l'elettrodomestico va in modalità standby e alcuni LED sullo schermo si spengono. In caso di input dell'utente, i LED si accendono di nuovo.

Con la funzione Impostazione dell'Ora di fine (End Time), l'ora di fine del programma potrà essere impostata fino a 24 ore. Dopo aver premuto il pulsante ora di fine, la fine del programma stimata è visualizzata sul display. Impostando la funzione Ora di fine, si illuminerà l'indicatore dell'Ora finale.

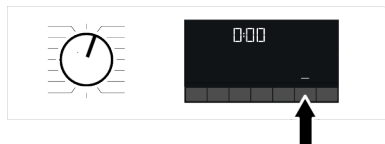

Perché la funzione ora di fine sia attivata e il programma sia completato alla fine del tempo specificato, bisogna premere il pulsante Avvio/Pausa dopo aver regolato il tempo.

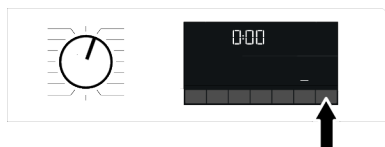

Se si desidera annullare la funzione ora di fine, premere il pulsante On/Off per spegnere e accendere la macchina.

i Quando si attiva la funzione Ora di fine, non aggiungere detersivo liquido nello scomparto per detersivo in polvere n. 2. C'è il rischio che gli indumenti si macchino

1. Aprire lo sportello di carico, posizionare il bucato, introdurre il detersivo, ecc.
2. Selezionare il programma di lavaggio, la temperatura, la velocità di centrifuga e se necessario, le funzioni ausiliarie.
3. Impostare l'ora di fine desiderata premendo il pulsante ora di fine. L'indicatore dell'ora finale si accende.
4. Premere il pulsante Avvio/Pausa. Si avvia il conto alla rovescia.

i Durante il conto alla rovescia dell'ora finale è possibile aggiungere ulteriore bucato nella lavatrice. Al termine del conto alla rovescia, l'indicatore Ora finale si spegne, si avvia il ciclo di lavaggio e sul display compare la durata del programma selezionato.

6.10 Avvio di un programma

1. Per avviare il programma, premere il pulsante Avvio/Pausa

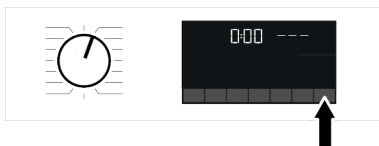

2. La spia del pulsante Avvio/Pausa che era prima spenta, ora resta accesa in modo fisso, indicando che il programma è avviato.
3. Lo sportello di carico è bloccato. Quando ciò avviene, compare sul display l'apposito simbolo di blocco dello sportello.
4. La fase del programma corrente è indicata dall'indicatore di follow-up sul display.

6.11 Blocco dello sportello di carico

Sullo sportello di carico della lavatrice è presente un sistema di blocco che serve per impedirne l'apertura quando il livello dell'acqua non risulta adeguato. In tali condizioni, sul pannello si illuminerà l'indicatore "Sportello bloccato".



Aprire lo sportello di carico in caso di interruzione della corrente:



In caso di interruzione di corrente, è possibile usare la maniglia di emergenza dello sportello di carico sotto il tappo del filtro della pompa per aprire manualmente lo sportello di carico.



Per evitare qualsiasi fuoriuscita di acqua prima di aprire lo sportello di carico, accertarsi che non sia presente acqua all'interno della macchina.

1. Spegner e scollegare la lavatrice.
2. Aprire il coperchio del filtro della pompa.

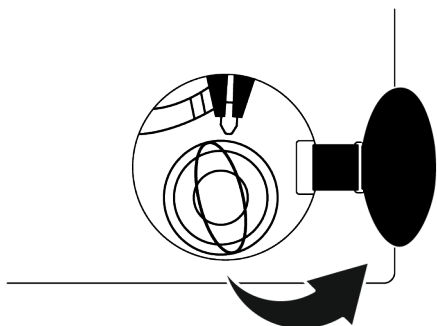

3. Tirare in basso la maniglia di emergenza dello sportello di carico con un utensile e rilasciare. Quindi, aprire lo sportello di carico.
4. Se lo sportello di carico non si apre, ripetere il passaggio precedente.

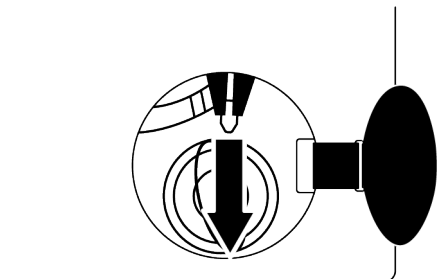

6.12 Cambiare le selezioni dopo che il programma è iniziato

Aggiunta di bucato dopo l'inizio del programma:

Se il livello di acqua nell'elettrodomestico è adatto, quando si preme il pulsante Avvio/Pausa, il blocco dello sportello viene disattivato e lo sportello si apre, consentendo così di aggiungere indumenti. L'icona di "Blocco sportello" sul display si spegne quando il blocco dello sportello viene disattivato. Dopo avere aggiunto gli indumenti, chiudere lo sportello e premere nuovamente il pulsante Avvio/Pausa per riprendere il ciclo di lavaggio.

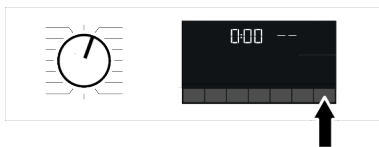

Finché che il livello dell'acqua non sarà adeguato, premendo il pulsante Avvio/Pausa, il blocco dello sportello non potrà essere disattivato e l'icona del blocco sportello resterà accesa sul display.



Il blocco dello sportello non si disattiva se la temperatura dell'acqua nell'elettrodomestico è superiore a 50° anche se il livello dell'acqua è adeguato.

Mettere in pausa la lavatrice:

Per mettere in pausa la lavatrice, premere il pulsante Avvio/Pausa. Il simbolo di pausa lampeggia sul display.

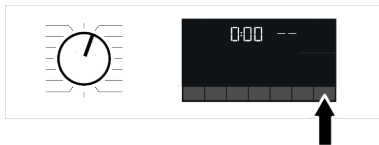

Modificare la selezione del programma dopo il suo avvio:

Il cambio di programma è consentito quando il programma corrente è in corso, a meno che non sia abilitato il Blocco Bambini. Ciò comporterà l'annullamento del programma in esecuzione.

i Il programma selezionato partirà dal suo inizio.

Modificare le funzioni ausiliarie, velocità e temperatura:

A seconda della fase raggiunta dal programma, si possono annullare o attivare delle funzioni ausiliarie. Consultare la sezione "Selezione di funzioni ausiliarie". Risulta inoltre possibile variare le impostazioni della temperatura e della velocità. Consultare le sezioni "Selezione della temperatura della centrifuga" e "Selezione della velocità di centrifuga".

i Lo sportello di carico non si aprirà, nel caso la temperatura dell'acqua al suo interno sia alta oppure il suo livello oltrepassi l'apertura stessa.

6.13 Annullamento di un programma

Il programma viene cancellato quando la manopola di selezione del programma viene girata su un programma diverso o la macchina viene spenta e riaccesa usando la manopola di selezione del programma.

7 Manutenzione e pulizia

i Si prega di leggere anzitutto la sezione "Istruzioni di sicurezza".

La pulizia effettuata a intervalli regolari allunga la vita utile della lavatrice e riduce la frequenza dei problemi più comuni.

7.1 Pulizia del cassetto del detersivo

Per evitare l'accumulo di detersivo in polvere, pulire il cassetto del detersivo a intervalli regolari (una volta ogni 4 o 5 lavaggi) come indicato di seguito.

Pulire il sifone se nello scomparto dell'ammorbidente rimane una quantità eccessiva di acqua e di miscela di ammorbidente.

i Se si gira la manopola di selezione del programma quando il Blocco Bambini è attivato, il programma non verrà cancellato. Si dovrebbe prima disattivare il Blocco Bambini. Se si desidera aprire lo sportello di carico dopo aver cancellato/annullato il programma, ma se non è possibile aprire lo sportello di carico perché il livello dell'acqua nella macchina è al di sopra della linea di base dello sportello di carico, allora girare la manopola di selezione del programma sul programma PUMP+Spin e scaricare l'acqua nella macchina.

6.14 Fine del programma

Una volta completato un programma, compare sul display il simbolo Fine.

Se non si preme alcun pulsante, la lavatrice si spegnerà automaticamente dopo 10 minuti. Il display e tutti gli indicatori si spengono.

Premendo il pulsante di Acceso/Spento, saranno visualizzate le fasi del programma completate.

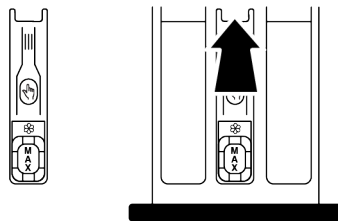

1. Premere la parte marcata del sifone all'interno dello scomparto dell'ammorbidente e poi tirare il cassetto verso di sé per estrarlo.
2. Sollevare e rimuovere il sifone da dietro come mostrato.
3. Sciacquare il cassetto e il sifone nel lavandino con molta acqua calda. Per evitare il contatto dei residui del cassetto con la pelle, usare dei guanti o una spazzola adatta.

4. Montare saldamente il sifone e il cassetto dopo la pulizia.

7.2 Pulizia dello sportello di carico e del cestello

Per i prodotti con programma di pulizia del cestello, vedere la sezione Funzionamento del prodotto.



Ripetere la pulizia del cestello ogni 2 mesi.

AVVISO: Usare un anticalcare adatto alle lavatrici.

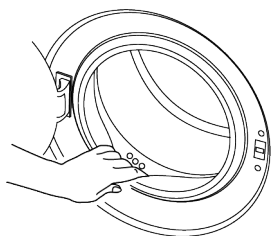

Dopo ogni lavaggio assicurarsi che non rimanga alcuna sostanza estranea nella lavatrice.

Se i fori della guarnizione dello sportello mostrata in figura sono bloccati, aprire i fori con uno stuzzicadenti.

Le sostanze metalliche estranee causeranno macchie di ruggine nel cestello. Pulire le macchie sulla superficie del cestello utilizzando detersivi per acciaio inossidabile.

Non usare mai lana d'acciaio o lana metallica. Queste danneggiano le superfici verniciate, cromate e di plastica.

Alla fine del programma, raccomandiamo di pulire la guarnizione dello sportello con un panno asciutto e pulito. In questo modo, si rimuoveranno i residui sulla guarnizione dello sportello della lavatrice e si prevenirà la formazione di cattivi odori.

7.3 Pulizia del corpo e del pannello di controllo

Pulire il corpo della lavatrice con acqua saponata o detersivi in gel non corrosivi, se necessario, e asciugare con un panno morbido.

Per pulire il pannello di controllo, usare solo un panno morbido e umido. Non usare prodotti pulitori contenenti candeggina

7.4 Pulizia dei filtri d'ingresso dell'acqua

Alla fine di ogni valvola di ingresso dell'acqua sul retro della lavatrice e anche alla fine di ogni tubo di ingresso dell'acqua collegato al rubinetto, si trova un filtro. Questi filtri impediscono alle sostanze estranee e allo sporco dell'acqua di entrare nella lavatrice. I filtri devono essere puliti se sporchi.

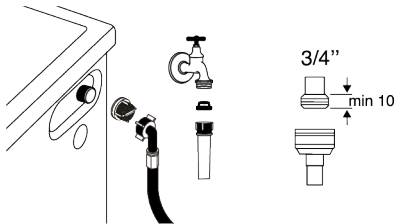

1. Chiudere i rubinetti.
2. Rimuovere i dadi dei tubi di ingresso dell'acqua per accedere ai filtri delle valvole di aspirazione dell'acqua e pulirli con una spazzola appropriata. Se i filtri sono troppo sporchi, toglierli dalla loro sede con una pinza e pulirli in questo modo.
3. Togliere i filtri alle estremità piatte dei tubi di ingresso dell'acqua insieme alle guarnizioni e pulire accuratamente sotto l'acqua corrente.
4. Rimettere con cura le guarnizioni e i filtri e stringere i loro dadi manualmente.

7.5 Scarico dell'acqua restante e pulizia del filtro della pompa

Il sistema di filtraggio della lavatrice evita che oggetti solidi come bottoni, monete e fibre di tessuto ostruiscano la girante della pompa durante lo scarico dell'acqua di lavaggio. Così, l'acqua sarà drenata senza problemi e la durata della pompa si allungherà.

Se la lavatrice non riesce a scaricare l'acqua al suo interno, il filtro della pompa è intasato. Il filtro deve essere pulito ogni volta

che è intasato o ogni 3 mesi. Per pulire il filtro della pompa, prima è necessario scaricare l'acqua.

Inoltre, prima di trasportare la lavatrice (ad esempio, quando si trasferisce in un'altra abitazione), l'acqua dovrebbe essere scaricata completamente.



NOTA:

Le sostanze estranee lasciate nel filtro della pompa potrebbero danneggiare la lavatrice o causare problemi di eccessiva rumorosità. Se si vive in zone soggette al gelo, ricordarsi di chiudere il rubinetto dell'acqua, scollegare il tubo principale e scaricare l'acqua dal prodotto quando non è in uso. Dopo ogni uso, chiudere il rubinetto a cui è collegato il tubo di rete.

Per pulire il filtro sporco e scaricare l'acqua:

1. Scollegare la lavatrice per interrompere l'alimentazione.



La temperatura dell'acqua all'interno della lavatrice può salire fino a 90 °C. Per evitare il rischio di scottature, pulire il filtro dopo che l'acqua all'interno della lavatrice si è raffreddata.

2. Aprire il coperchio del filtro.

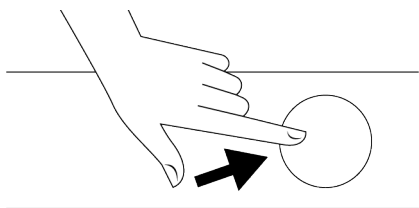

8 Ricerca e risoluzione dei problemi



Si prega di leggere anzitutto la sezione "Istruzioni di sicurezza"!

3. Per scaricare l'acqua, seguire le seguenti procedure.

Se la lavatrice ha un tubo di scarico d'emergenza, per scaricare l'acqua:

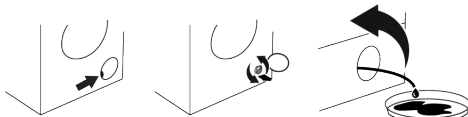

- Estrarre il tubo di scarico di emergenza dalla sua sede.
 - Mettere l'estremità del tubo in un grande contenitore. Scaricare l'acqua nel contenitore estraendo il tappo all'estremità del tubo. Quando il contenitore è pieno, chiudere l'estremità del tubo con il tappo. Drenare tutta l'acqua ripetendo la procedura specificata sopra dopo aver svuotato il contenitore.
 - Quando lo scarico dell'acqua è finito, chiudere di nuovo l'estremità con il tappo e fissare il tubo al suo posto.
 - Svitare il filtro della pompa.
1. Pulire i residui all'interno del filtro e le fibre, se presenti, intorno all'area della girante della pompa.
 2. Sostituire il filtro.
 3. Se il tappo del filtro è composto da due pezzi, chiudere il tappo del filtro premendo la linguetta. Se è un pezzo unico, mettere prima le linguette della parte inferiore al loro posto e poi premere la parte superiore per chiudere.

I programmi non partono dopo la chiusura dello sportello di carico.

- Il pulsante Avvio/Pausa/Annulla non è stato premuto. >>> Premere il pulsante Avvio/Pausa/Annulla.

- In caso di carico eccessivo, potrebbe essere difficile chiudere lo sportello di carico. >>> Ridurre la quantità di bucato e assicurarsi che lo sportello di carico sia chiuso correttamente.

Il programma non può essere avviato o selezionato.

- Il prodotto è andato in modalità di protezione automatica a causa di un problema di alimentazione (tensione di linea, pressione dell'acqua, ecc.). >>> A seconda del modello del prodotto, selezionare un altro programma girando il pulsante di selezione del programma o tenendo premuto il pulsante On/Off per 3 secondi per annullare il programma. Il programma precedente verrà annullato. Vedere Annullamento di un programma [► 34]

Acqua all'interno della lavatrice.

- Se è rimasta dell'acqua nella lavatrice a causa dei processi di controllo della qualità nella produzione, >>> Questo non è un guasto; l'acqua non è dannosa per la lavatrice.

La lavatrice non prende acqua.

- Il rubinetto è chiuso. >>> Aprire i rubinetti.
- Il tubo di ingresso dell'acqua è piegato. >>> Appiattire il tubo.
- Il filtro d'ingresso dell'acqua è intasato. >>> Pulire il filtro.
- Lo sportello di carico non è chiuso. >> Chiudere lo sportello.

La lavatrice non scarica l'acqua.

- Il tubo di scarico dell'acqua è intasato o attorcigliato. >>> Pulire o appiattire il tubo.
- Il filtro della pompa è intasato. >>> Pulire il filtro della pompa.

La lavatrice vibra o fa rumore.

- La lavatrice è posizionata in modo non bilanciato. >>> Regolare i supporti per bilanciare la lavatrice.
- Una sostanza dura è entrata nel filtro della pompa. >>> Pulire il filtro della pompa.
- I bulloni di sicurezza per il trasporto non sono rimossi. >>> Rimuovere i bulloni di sicurezza per il trasporto.

- La quantità di bucato nella lavatrice è troppo poca. >>> Aggiungere bucato.
- La lavatrice è stata caricata con una quantità eccessiva di bucato. >>> Togliere una parte del bucato dalla lavatrice o distribuire il carico manualmente per bilanciarlo in modo omogeneo.
- La lavatrice è appoggiata su un elemento rigido. >> Assicurarsi che il prodotto non sia appoggiato su nulla.

C'è una perdita d'acqua dal fondo della lavatrice.

- Il tubo di scarico dell'acqua è intasato o attorcigliato. >>> Pulire o appiattire il tubo.
- Il filtro della pompa è intasato. >>> Pulire il filtro della pompa.

La lavatrice si è fermata poco dopo l'inizio del programma.

- La lavatrice si è fermata temporaneamente a causa della bassa tensione. >>> La lavatrice riprenderà a funzionare quando la tensione tornerà al livello normale.

La lavatrice drena direttamente l'acqua che aspira.

- Il tubo di drenaggio non è all'altezza adeguata. >>> Collegare il tubo di scarico dell'acqua come descritto nel manuale d'uso.

Durante il lavaggio non si vede acqua nella lavatrice

- L'acqua è all'interno della parte invisibile della lavatrice. >>> Non si tratta di un difetto.

Impossibile aprire lo sportello di carico.

- Il blocco dello sportello di carico si attiva a causa del livello dell'acqua nella lavatrice. >>> Scaricare l'acqua eseguendo il programma Pompa o Centrifuga.
- La lavatrice sta riscaldando l'acqua o è in fase di centrifuga. >>> Aspettare il completamento del programma.
- Lo sportello di carico potrebbe essere bloccato a causa della pressione a cui è sottoposto. >>> Per sbloccarlo e aprirlo, afferrare la maniglia e spingere e tirare lo sportello di carico.

- Se non c'è corrente, lo sportello di carico della lavatrice non si aprirà. >>> Per aprire lo sportello di carico, aprire il tappo del filtro della pompa e tirare verso il basso la maniglia d'emergenza posizionata sul lato posteriore del tappo. Vedere Blocco dello sportello di carico [► 32]

Il lavaggio richiede più tempo di quanto specificato nel manuale d'uso. (*)

- La pressione dell'acqua è bassa. >>> La lavatrice aspetta di prendere una quantità d'acqua adeguata per evitare una cattiva qualità di lavaggio dovuta alla ridotta quantità d'acqua. Pertanto, il tempo di lavaggio si estende.
- La tensione è bassa. >>> Quando la tensione di alimentazione è bassa, il tempo di lavaggio è prolungato per evitare risultati scadenti.
- La temperatura dell'acqua in ingresso è bassa. >>> Nelle stagioni fredde, il tempo necessario per riscaldare l'acqua si estende. Inoltre, il tempo di lavaggio può essere esteso anche per evitare risultati scadenti.
- Il numero di risciacqui e/o la quantità di acqua di risciacquo sono aumentati. >>> La lavatrice aumenta la quantità di acqua di risciacquo quando è necessario un buon risciacquo e aggiunge una fase di risciacquo supplementare se necessario.
- Si è creata una quantità eccessiva schiuma e il sistema automatico di assorbimento della schiuma è stato attivato a causa di un uso eccessivo di detersivo. >>> Usare la quantità di detersivo raccomandata.

Il timer del programma non esegue il conto alla rovescia. (Sui modelli con display) (*)

- Il timer potrebbe fermarsi durante l'ingresso dell'acqua. >>> L'indicatore del timer non farà il conto alla rovescia finché la lavatrice non avrà assorbito una quantità sufficiente di acqua. La lavatrice aspetterà di prendere una quantità d'acqua sufficiente per evitare una cattiva qualità di lavaggio dovuta alla mancanza

di acqua. Al raggiungimento del livello di acqua adeguato, l'indicatore del timer ri-prenderà il conto alla rovescia.

- Durante la fase di riscaldamento, il timer potrebbe fermarsi. >>> L'indicatore del timer non farà il conto alla rovescia finché la lavatrice non avrà raggiunto la temperatura selezionata.
- Durante la fase di centrifuga, il timer potrebbe fermarsi. >>> Il sistema automatico di rilevamento del carico sbilanciato si attiva a causa della distribuzione sbilanciata del bucato nella lavatrice.

Il timer del programma non esegue il conto alla rovescia. (*)

- Nella lavatrice il carico è sbilanciato. >>> Il sistema automatico di rilevamento del carico sbilanciato si attiva a causa della distribuzione sbilanciata del bucato nella lavatrice.

Il prodotto non passa alla fase di centrifuga. (*)

- Nella lavatrice il carico è sbilanciato. >>> Il sistema automatico di rilevamento del carico sbilanciato si attiva a causa della distribuzione sbilanciata del bucato nella lavatrice.
- La lavatrice non centrifuga se l'acqua non viene scaricata completamente. >>> Controllare il filtro e il tubo di scarico.
- Si è creata una quantità eccessiva schiuma e il sistema automatico di assorbimento della schiuma è stato attivato a causa di un uso eccessivo di detersivo. >>> Usare la quantità di detersivo raccomandata.

Le prestazioni di lavaggio sono scadenti: il bucato diventa grigio. ()**

- È stata usata una quantità insufficiente di detersivo per un lungo periodo di tempo. >>> Usare la quantità di detersivo consigliata per la durezza dell'acqua e il bucato.
- Il lavaggio è stato fatto per molto tempo a basse temperature. >>> Selezionare la temperatura appropriata per il bucato da lavare.

- È stata utilizzata una quantità insufficiente di detersivo con acqua dura. >>> L'uso di una quantità insufficiente di detersivo con acqua dura fa sì che lo sporco si attacchi al vestito e questo, con il tempo, lo fa diventare grigio. Una volta creato, è difficile eliminare tale ingrigimento. Usare la quantità di detersivo consigliata e che sia adeguata alla durezza dell'acqua e al tipo di bucato.
- Si è utilizzata una quantità eccessiva di detersivo. >>> Usare la quantità di detersivo consigliata per la durezza dell'acqua e il bucato.

Le prestazioni di lavaggio sono scadenti: Le macchie persistono o il bucato non viene sbiancato. ()**

- Si è utilizzata una quantità insufficiente di detersivo. >>> Usare la quantità di detersivo consigliata per la durezza dell'acqua e il bucato.
- È stata caricata una quantità eccessiva di bucato. >>> Non caricare troppo la lavatrice. Caricare con le quantità raccomandate nella "Tabella programma e consumi".
- Sono stati selezionati un programma e una temperatura sbagliati. >>> Selezionare il programma e la temperatura adeguati al tipo di bucato da lavare.
- Si è utilizzato un tipo di detersivo sbagliato. >>> Usare il detersivo originale adatto alla lavatrice.
- Si è utilizzata una quantità eccessiva di detersivo. >>> Mettere il detersivo nello scomparto giusto. Non mescolare l'agente sbiancante e il detersivo.

Le prestazioni di lavaggio sono scadenti: Sul bucato sono comparse delle macchie oleose. ()**

- Non è stata effettuata una pulizia regolare del cestello. >>> Pulire regolarmente il cestello. >>> Per questa procedura, vedere Pulizia dello sportello di carico e del cestello [► 35]

Le prestazioni di lavaggio sono scadenti: I vestiti hanno un odore sgradevole. ()**

- Il lavaggio continuo a temperature più basse e/o secondo programmi brevi può provocare odori sgradevoli e la formazione di batteri sul cestello >>> Dopo ogni lavaggio, lasciare il cassetto del detersivo e lo sportello di carico della lavatrice socchiusi. In questo modo si creerà un ambiente meno umido e che quindi impedisce la formazione dei batteri

Il colore dei vestiti è sbiadito. ()**

- È stata caricata una quantità eccessiva di bucato. >>> Non caricare troppo la lavatrice.
- Il detersivo in uso è umido. >>> Conservare i detersivi chiusi in un ambiente privo di umidità e non esporli a temperature eccessive.
- È stata selezionata una temperatura più alta. >>> Selezionare il programma e la temperatura adeguati in base al tipo e al grado di sporco del bucato.

La lavatrice non risciacqua bene.

- La quantità, la marca e le condizioni di conservazione del detersivo usato sono inadeguate. >>> Usare un detersivo adatto alla lavatrice e al tipo di bucato da lavare. Conservare i detersivi chiusi in un ambiente privo di umidità e non esporli a temperature eccessive.
- Il detersivo è stato messo nello scomparto sbagliato. >>> Se il detersivo è messo nello scomparto di prelavaggio anche se il ciclo di prelavaggio non è selezionato, la lavatrice potrebbe prendere quel detersivo durante il risciacquo o la fase di ammorbidente. Mettere il detersivo nello scomparto giusto.
- Il filtro della pompa è intasato. >>> Controllare il filtro.
- Il tubo di scarico è piegato. >>> Controllare il tubo di scarico.

Il bucato si è indurito dopo il lavaggio. ()**

- Si è utilizzata una quantità insufficiente di detersivo. >>> L'uso di una quantità di detersivo insufficiente per la durezza dell'acqua può causare l'irrigidimento, nel

tempo, del bucato. Usare una quantità appropriata di detersivo secondo la durezza dell'acqua.

- Il detersivo è stato messo nello scomparto sbagliato. >>> Se il detersivo è messo nello scomparto di prelavaggio anche se il ciclo di prelavaggio non è selezionato, la lavatrice potrebbe prendere quel detersivo durante il risciacquo o la fase di ammorbidente. Mettere il detersivo nello scomparto giusto.
- Il detersivo è stato mescolato con l'ammorbidente. >>> Non mescolare l'ammorbidente con il detersivo. Lavare e pulire il cassetto con acqua calda.

Il bucato non ha l'odore dell'ammorbidente. ()**

- Il detersivo è stato messo nello scomparto sbagliato. >>> Se il detersivo è messo nello scomparto di prelavaggio anche se il ciclo di prelavaggio non è selezionato, la lavatrice potrebbe prendere quel detersivo durante il risciacquo o la fase di ammorbidente. Lavare e pulire il cassetto con acqua calda. Mettere il detersivo nello scomparto giusto.
- Il detersivo è stato mescolato con l'ammorbidente. >>> Non mescolare l'ammorbidente con il detersivo. Lavare e pulire il cassetto con acqua calda.

Residui di detersivo nel cassetto del detersivo. ()**

- Il detersivo è stato messo nel cassetto umido. >>> Asciugare il cassetto del detersivo prima di metterci il detersivo.
- Il detersivo si è inumidito. >>> Conservare i detersivi chiusi in un ambiente privo di umidità e non esporli a temperature eccessive.
- La pressione dell'acqua è bassa. >>> Controllare la pressione dell'acqua.
- Il detersivo nello scomparto principale di lavaggio si è bagnato mentre prendeva l'acqua di prelavaggio. I fori dello scomparto del detersivo sono bloccati. >>> Controllare i fori e pulirli se sono intasati.
- C'è un problema con le valvole del cassetto del detersivo. >>> Contattare l'agente del servizio assistenza autorizzato.

- Il detersivo è stato mescolato con l'ammorbidente. >>> Non mescolare l'ammorbidente con il detersivo. Lavare e pulire il cassetto con acqua calda.
- Non è stata effettuata una pulizia regolare del cestello. >>> Pulire regolarmente il cestello. >>> Per questa procedura, vedere Pulizia dello sportello di carico e del cestello [► 35]

Si forma troppa schiuma all'interno della lavatrice. ()**

- Sono stati usati detersivi non adatti alla lavatrice. >>> Usare detersivi adatto alla propria lavatrice.
- Si è utilizzata una quantità eccessiva di detersivo. >>> Usare un quantitativo di detersivo sufficiente.
- Il detersivo è stato conservato in modo non corretto. >>> Conservare il detersivo in un posto chiuso e asciutto. Non conservare in luoghi eccessivamente caldi.
- Alcuni tessuti a rete come il tulle potrebbero fare troppa schiuma a causa della loro consistenza. >>> Per questo tipo di tessuti, usare quantità di detersivo minori.
- Il detersivo è stato messo nello scomparto sbagliato. >>> Assicurarci di aver messo il detersivo nello scomparto adeguato.
- L'ammorbidente viene preso in anticipo dalla lavatrice. >>> Potrebbe esserci un problema nelle valvole o nel cassetto del detersivo. Contattare l'agente del servizio assistenza autorizzato.

La schiuma trabocca dal cassetto del detersivo.

- È stato usato troppo detersivo. >>> Mescolare 1 cucchiaino di ammorbidente e ½ l di acqua e versarlo nello scomparto principale del cassetto del detersivo. >>> Mettere nella lavatrice il detersivo adatto ai programmi e ai carichi massimi indicati nella "Tabella programmi e consumi". Quando si utilizzano altri prodotti chimici (smacchiatori, candeggine e così via), ridurre la quantità di detersivo.

Alla fine del programma il bucato rimane bagnato. (*)

- Si è creata una quantità eccessiva schiuma e il sistema automatico di assorbimento della schiuma è stato attivato a causa di un uso eccessivo di detersivo. >>> Usare la quantità di detersivo raccomandata.

(*) Per evitare qualsiasi danno alla lavatrice e all'ambiente, la lavatrice non passa alla fase di centrifuga se il bucato non è distribuito uniformemente nel cestello. Il bucato dovrebbe essere risistemato e nuovamente centrifugato.

(**) Non è stata effettuata una pulizia regolare del cestello. Pulire regolarmente il cestello. Vedere Pulizia dello sportello di carico e del cestello [► 35]



Se non si riesce ad eliminare il problema pur seguendo le istruzioni di questa sezione, consultare il proprio rivenditore o l'agente del servizio assistenza autorizzato. Non cercare mai di riparare da soli un prodotto non funzionante.

9 ESCLUSIONE DI RESPONSABILITÀ/ AVVERTIMENTO

Alcuni guasti (semplici) possono essere adeguatamente gestiti dall'utente finale senza che sorga alcun problema di sicurezza o di uso non sicuro, a condizione che vengano eseguiti entro i limiti e in conformità alle seguenti istruzioni (vedere la sezione "Riparazione autonoma").

Pertanto, al fine di evitare problemi di sicurezza, se non diversamente autorizzato nella sezione "Riparazione autonoma" qui di seguito, la richiesta di riparazioni dovranno essere indirizzate a riparatori professionisti registrati. Un riparatore professionale registrato è un riparatore professionale che ha avuto accesso alle istruzioni e alla lista dei pezzi di ricambio di questo elettrodomestico da parte del produttore secondo i metodi descritti negli atti legislativi ai sensi della direttiva 2009/125/CE.

Tuttavia, possono fornire assistenza secondo i termini della garanzia, solo l'agente del servizio assistenza (cioè i riparatori professionali autorizzati), che è possibile raggiungere attraverso il numero di telefono indicato nel manuale utente/scheda di garanzia o attraverso il proprio rivenditore autorizzato. Pertanto, informiamo che le riparazioni effettuate da riparatori professionisti (che non sono autorizzati da Beko) annulleranno la garanzia.

Riparazione autonoma

La riparazione autonoma può essere eseguita dall'utente finale per quanto riguarda i seguenti pezzi di ricambio: sportello, cerniera e guarnizioni dello sportello, altre guarnizioni, gruppo di chiusura dello sportello e periferiche in plastica come i dispenser di detersivo (una lista aggiornata è disponibile anche su support.beko.com a partire dal 1° marzo 2021)

Inoltre, per garantire la sicurezza del prodotto e prevenire il rischio di lesioni gravi, la riparazione autonoma menzionata deve essere effettuata seguendo le istruzioni del manuale utente per la riparazione autonoma o che sono disponibili su support.beko.com Per la propria sicurezza, scollegare il prodotto prima di tentare qualsiasi riparazione in autonomia.

I tentativi di riparazione e ripristino da parte degli utenti finali per parti non incluse in tale elenco e/o non seguendo le istruzioni contenute nei manuali d'uso per la riparazione autonoma o che sono disponibili su support.beko.com, potrebbero dare luogo a problemi di sicurezza non imputabili a support.beko.com, e annulleranno la garanzia del prodotto.

Pertanto, si raccomanda vivamente agli utenti finali di astenersi dal tentativo di effettuare riparazioni per elementi che non rientrano nella lista dei pezzi di ricambio menzionati, contattando in tali casi riparatori professionali autorizzati o riparatori

professionali registrati. Al contrario, tali tentativi da parte degli utenti finali potrebbero causare problemi di sicurezza e danneggiare il prodotto e di conseguenza provocare incendi, inondazioni, folgorazioni e gravi lesioni personali.

A titolo di esempio, ma non limitativo, devono essere indirizzate a riparatori professionali autorizzati o a riparatori professionali registrati le riparazioni dei seguenti elementi: motore, gruppo pompa, scheda principale, scheda motore, scheda display, riscaldatori ecc.

Il produttore/venditore non può essere ritenuto responsabile nel caso in cui gli utenti finali non rispettino le precedenti indicazioni

La disponibilità dei pezzi di ricambio della lavatrice o dell'asciugatrice acquistate è di 10 anni. Durante questo periodo, per far funzionare correttamente la lavatrice o l'asciugatrice saranno disponibili pezzi di ricambio originali.

Quando l'apparecchio è spento, tenendo premuti a lungo i pulsanti di funzione ausiliaria 1 e 2, viene visualizzato un conto alla rovescia 3-2-1 e viene visualizzato anche il totale dei cicli di lavaggio completati sull'apparecchio.

Dopo la visualizzazione del ciclo di lavaggio totale, vengono visualizzati i codici di guasto, ove presenti. Verificare le informazioni sullo schermo attraverso la tabella seguente.

Informazioni a video	Causa	Soluzione
Err	Viene eseguito l'algoritmo di sicurezza sull'apparecchiatura.	Attendere che la scritta scompaia. Dopo aver premuto i pulsanti di funzione ausiliaria 1 e 2, controllare le informazioni a video.
SC	La segnalazione non viene risolta durante il controllo.	Contattare l'agente di servizio autorizzato.
E5	Il filtro della pompa potrebbe essere ostruito.	Pulire il filtro della pompa. Cfr. la sezione "Scarico dell'acqua restante e pulizia del filtro della pompa". Provare il ciclo di centrifuga. Qualora il problema non venga risolto, contattare l'assistenza.
E8	La macchina potrebbe non ricevere acqua.	<ul style="list-style-type: none"> • Aprire il rubinetto. • Verificare che non ci siano perdite di acqua. • Controllare il collegamento di ingresso dell'acqua, qualora vi siano delle pieghe sul tubo flessibile, raddrizzarlo. • Pulire il filtro della pompa. Cfr. la sezione "Scarico dell'acqua restante e pulizia del filtro della pompa". • Chiudere la parte anteriore della macchina. Verificare che il coperchio sia bloccato. Mettere in funzione la macchina una volta. Qualora il problema non venga risolto, contattare l'assistenza.
E29	Il prodotto si è spento ed è andato in modalità di protezione automatica a causa di un problema di alimentazione (tensione di linea, pressione dell'acqua, ecc.).	Per annullare il programma, ruotare la manopola di Selezione Programma per selezionare un altro programma. Il programma precedente verrà annullato. Cfr. la sezione: "Annullamento del programma". Qualora il problema persista, contattare l'assistenza.
E17	Dopo il completamento del ciclo, nella macchina c'è troppa schiuma.	<ul style="list-style-type: none"> • Conservare il detersivo in una posizione chiusa e asciutta. Non conservare in luoghi eccessivamente caldi. • Usare quantitativi di detersivo più piccoli per i tessuti porosi, come ad esempio il tulle. • Usare un quantitativo di detersivo adeguato alla quantità di bucato e al livello di sporcizia. • Usare un quantitativo di detersivo sufficiente. • Verificare di mettere il detersivo nello scomparto adeguato. • Eseguire il programma di Pulizia del Cestello con la macchina vuota. Cfr. il programma "Pulizia del cestello" Se la macchina non comprende il programma di Pulizia del cestello sarà possibile usare Cotone 90C. <ul style="list-style-type: none"> • Dopo aver eseguito un programma breve senza detersivo, controllare la macchina. Qualora il problema persista, contattare l'assistenza.
E18	Il ciclo di centrifuga non è stato avviato a causa di uno sbilanciamento della macchina.	Controllare il bucato all'interno dell'apparecchiatura. Il quantitativo di bucato potrebbe non essere sufficiente. Provare ad aumentare il quantitativo di bucato. Il bucato potrebbe causare uno sbilanciamento - ordinare il bucato a mano e distribuire in modo uniforme all'interno dell'apparecchiatura. Riprovare il ciclo di centrifuga.
E12	Ci potrebbe essere acqua all'interno dell'apparecchiatura.	Scollegare l'apparecchiatura. Ci potrebbe essere acqua sotto all'apparecchiatura. Pulire l'acqua sotto all'apparecchiatura. Ri-collegare l'apparecchiatura. Provare a eseguire un ciclo breve. Qualora il problema persista, o qualora ci siano perdite di acqua da uno dei fori, chiudere le valvole e contattare il servizio assistenza.
E27	Controllare lo scarico dell'acqua dell'apparecchiatura.	Cfr. la sezione "Collegamento del tubo di scarico allo scarico".
E84	Impossibile eseguire il collegamento BLE.	Controllare ed eventualmente ricollegarlo. Cfr. "Funzionalità e funzione di controllo remoto HomeWhiz". Qualora il problema persista, contattare l'assistenza.

beko

Washing Machine

User Manual



BMURWU41041B

EN

Please read this user manual first!

Dear Customer,

Thank you for choosing Beko product. We hope that you get the best results from your product which has been manufactured with high quality and state-of-the-art technology. Therefore, please read this entire user manual and all other accompanying documents carefully before using the product.

Follow all warnings and information in the user manual. Thus, you protect yourself and your product against possible dangers.

Keep the user manual. If you hand over the product to someone else, provide the user manual as well. Warranty terms, usage and troubleshooting methods of your product are in user guide.

Symbols and Definitions

The following symbols are used in the user guide:







	Danger that could result in death or injury.
	Important information or useful hints about usage.
	Read the user manual.
	Recyclable materials.
	Hot surface warning.
	
WARNING	Danger that may result in property damage to the product or its environment.

Table of Contents

1 Safety Instructions	46	6.8 Auxiliary Function Selection.....	69
1.1 Intended Use.....	46	6.8.1 Auxiliary Functions.....	69
1.2 Safety of Children, Vulnerable Persons and Pets	46	6.8.2 Functions/Programmes Selec- ted by Pressing the Function Keys for 3 Seconds	70
1.3 Electrical Safety.....	47	6.9 End Time	71
1.4 Handling Safety	48	6.10 Starting the Programme.....	72
1.5 Installation Safety.....	48	6.11 Loading Door Lock.....	72
1.6 Operational Safety.....	50	6.12 Changing the Selections After Programme has Started	73
1.7 Maintenance and Cleaning Safety	51	6.13 Cancelling the Programme	73
2 Important Instructions for Environ- ment	52	6.14 End of Programme.....	73
2.1 Compliance with WEEE Directive .	52	7 Maintenance and Cleaning	74
2.2 Package Information.....	52	7.1 Cleaning the Detergent Drawer	74
3 Technical Specifications	53	7.2 Cleaning the Loading Door and the Drum.....	74
4 Installation	54	7.3 Cleaning the Body and Control Panel.....	74
4.1 Appropriate Installation Location.	54	7.4 Cleaning the Water Intake Filters..	74
4.2 Assembly of Bottom Panel Cov- ers.....	54	7.5 Draining Remaining Water and Cleaning the Pump Filter	75
4.3 Removing Transportation Safety Bolts	55	8 Troubleshooting	76
4.4 Connecting to Water Supply	55	9 DISCLAIMER / WARNING	80
4.5 Connecting the Drain Hose to the Drain	56		
4.6 Adjusting the Stands	56		
4.7 Electrical Connection	56		
4.8 Start Up	57		
5 Preliminary Preparation	57		
5.1 Sorting the Laundry	57		
5.2 Preparing Laundry for Washing....	57		
5.3 Tips for Energy and Water Saving	58		
5.4 Loading the Laundry.....	58		
5.5 Correct Load Capacity	58		
5.6 Using Detergent and Softener	58		
5.7 Tips for Efficient Washing	60		
5.8 Displayed Programme Duration ...	61		
6 Operating the Product	61		
6.1 Control Panel	62		
6.2 Symbols on the Display.....	63		
6.3 Programme and Consumption Table.....	64		
6.4 Programme Selection	66		
6.5 Programmes	66		
6.6 Temperature Selection.....	68		
6.7 Spin Speed Selection	68		



1 Safety Instructions

This section includes the safety instructions necessary to prevent the risk of personal injury or material damage.

Our company shall not be held responsible for damages that may occur if these instructions are not observed.

- Installation and repair operations shall always be performed by Authorised Service.
- Use original spare parts and accessories only.
- Do not repair or replace any component of the product unless it is clearly specified in the user manual.
- Do not modify the product.



1.1 Intended Use

- This product has been designed for domestic use. It is not for commercial purposes or it should not be used out of its intended use.
- The product must only be used for washing and rinsing of laundry that are marked accordingly
- This appliance is intended to be used in household and similar applications. For example;
 - Personnel kitchens of stores, offices and other work environments;

- Ranches,
- By customers of hotels, motels and other accommodation facilities,
- Bed and breakfasts, hostel-like environments,
- Common areas of apartment blocks or laundries.



1.2 Safety of Children, Vulnerable Persons and Pets

- This product may be used by children aged 8 years and older and persons with underdeveloped physical, sensory or mental capabilities or lack of experience and knowledge if they have been given supervision or instruction concerning use of the appliance in a the product safe way and the hazards involved.
- Children under the age of 3 should be kept away unless continuously supervised.
- Electrical products are dangerous for children and pets. Children or pets should not play with, climb on top or inside the product. Check inside the product before use.
- Use child lock to prevent children from intervening with the product.

- Do not forget to close the loading door when leaving the room where the product is located. Children and pets may get locked inside and drown.
- Children should not perform cleaning and user maintenance works without an adult's supervision.
- Keep the packaging materials away from children. Risk of injury and suffocation.
- Keep all detergents and additives used for the product away from children's reach.
- Cut the power cable and break and deactivate the locking mechanism of the loading door before disposing of the product for children's safety.

1.3 Electrical Safety

- Product should be unplugged during installation, maintenance, cleaning and repair procedures. Unplug the product or turn off the fuse.
- Damaged power cables should be replaced by the authorised service in order to prevent possible danger.
- Do not tuck the power cord under the product or to the rear of the product. Do not put heavy items on the power cord. Do not over bend, crush and touch the power cable to sources of heat.
- Only use the original cable. Do not use cut or damaged cables.
- Do not use an extension cord, multi-plug or adaptor to operate your product.
- Extension cords, multi-socket outlets, adapters or portable power supplies can overheat and cause a fire. Make sure not to place power sockets and portable power supplies near or behind the product.
- The plug shall be easily accessible. If this is not possible, a mechanism that meets the electrical legislation and that disconnects all terminals from the mains (fuse, switch, main switch, etc.) shall be available on the electrical installation.
- Do not touch the plug with wet hands.
- When unplugging the appliance, don't hold the power cord, but the plug.
- Make sure the plug is not wet, dirty or dusty.
- Never connect your product to electricity saving devices. Such systems are harmful to the product.

1.4 Handling Safety

- Unplug the product before moving, remove the water outlet and water main connections. Drain any water left inside the product.
 - This product is heavy, do not handle it by yourself. It may cause injuries if your product falls on you. Do not hit and drop the product while carrying.
 - Do not hold parts such as the laundry loading door to lift and move the product. The upper tray should be tightly fixed for moving.
 - Carry the product in an upright position. If it cannot be carried upright, tilt it to the right side in frontal view.
 - Make sure that the hoses as well as the power cable are not folded, pinched or crushed after the product is fitted into its place after installation or cleaning procedures.
- qualified electrician and plumber to have them make the necessary arrangements. These operations are the responsibility of the customer.
 - Prior to commencing the installation, be sure to switch off the fuse to deactivate the power supply for the line to which the product will be connected.
 - This product is intended for use at altitudes not exceeding 2000 meters above sea level.
 - Check for any damage on the product before installing it. Do not have the product installed if it is damaged.
 - Always wear personal protective equipment (gloves, etc.) during product installation, maintenance and repair. There is a risk of injury.
 - Injuries may occur if hands are put into uncovered slots. Close the holes of the transportation safety bolts with plastic plugs.
 - Do not install or leave the product at locations where it may be exposed to external environment conditions.
 - Do not install the product at locations where the temperature drops below 0 °C.

1.5 Installation Safety

- Check the information on the manual and installation instructions to prepare the product for installation and make sure the electrical mains, clean water mains and water outlet are suitable. If not, call a

- Do not place the product on a carpet or similar surface. It would create fire hazard since it cannot receive air from underneath.
- Place the product on a level and hard surface and balance with the adjustable legs.
- Connect the product to a grounding plug protected by a fuse suitable to the current values on the type label. Make sure the grounding is carried out by an expert electrician. Do not use the product without suitable grounding to local/national regulations.
- Plug the product in a socket with voltage and frequency values suitable to those indicated on the type label.
- Do not plug the product to loose, broken, dirty, greasy sockets or sockets that has come out their seats or sockets with a risk of water contact.
- Use the new hose set provided with the product. Do not re-use old hose sets. Do not make additions to the hoses.
- Connect the water inlet hose directly to the water tap. The pressure from the tap should be minimum 0.1 MPa (1 bar) and maximum 1MPa (10 bars). 10 to 80 litres of water should be running from the tap in a minute in order for the product to function properly. If the water pressure is above 1 MPa (10 Bars), a pressure-reducing valve should be fitted. The maximum allowed temperature is 25°C.
- Fit the end of the water discharge hose to the dirty water discharge drain, the sink or the bathtub.
- Place the power cable and hoses in locations without risk of tripping.
- Do not install the product behind a door, a sliding door or at another location that will prevent the door from opening completely.
- If a drier is to be placed on the product, fix with a suitable connection apparatus obtained from the authorised service.
- There is a risk of contact with electrical pieces when the upper trays is removed. Do not dismantle the upper tray of the product.
- Place the product at least 1 cm away from the edges of furniture.



1.6 Operational Safety

- When you are using the appliances, use only detergents, softeners and supplements suitable for washing machines.
- Do not use chemical solvents on the product. These materials contain an explosion risk.
- Do not operate defective or damaged products. Unplug the product (or turn off the fuse it is connected to), turn off the water tap and call an authorised service.
- Do not place sources of ignition (burning candle, cigarettes, etc.) or sources of heat (irons, furnaces, ovens, etc.) on top of or near the product. Do not put inflammable/explosive materials near the product.
- Do not get on the product.
- Unplug the product and turn off the tap if you will not be using the product for long periods.
- Detergent/maintenance materials may splash out of the detergent drawer if it is opened while the machine is working. Contact of the detergent with your skin and eyes is dangerous.
- Make sure pets do not climb inside the product. Check inside the product before use.
- Do not force open the locked loading door. The door will open once the washing is completed. If the door does not open, use the solutions for “loading door does not open” error in the Troubleshooting section.
- Do not wash elements contaminated with gasoline, kerosene, benzene, reducers, alcohol or other inflammable or explosive materials and industrial chemicals.
- Do not directly use dry cleaning detergent and do not wash, rinse or spin laundry contaminated with dry cleaning detergent.
- Do not place your hands into the rotating drum. Wait until the drum no longer rotates.
- If washing laundry at high temperatures, the discharged washing water would burn your skin if in contact with your skin, for ex. when the draining hose is connected to the tap. Do not touch the discharge water.
- Take the following precautions to prevent formation of biofilm and malodours:

- Make sure the room where the washing machine is placed is well ventilated.
- Wipe the door gasket and loading door glass with a dry and clean cloth at the end of the programme.
- The glass of the loading door will heat up when washing at high temperatures. Therefore, do not touch the loading door glass while washing, especially children.
- Before disposing of worn out and no longer usable items:
 1. Unplug the power plug and remove it from the socket.
 2. Cut the power cable and disconnect it with the plug from the appliance.
 3. Break the locking mechanism of the loading door to render it inoperable.
 4. Do not allow children to play with the outdated product.
- Do not put hands, feet and metal objects under or behind your product. This can cause jams, and any sharp edge can cause personal injury.
- Use a clean, dry cloth to wipe foreign material or dust from the plug ends. When cleaning the plug, do not use a wet or damp cloth. Otherwise, there is a risk of fire or electric shock.
- Do not wash the product with pressure washers, by spraying vapour, water or pouring water. There is a risk of electrocution.
- Do not use sharp or abrasive tools to clean the product. Do not use household cleaners, soap, detergent, gas, gasoline, thinner, alcohol, varnish, etc. while cleaning.
- Cleaning agents containing solvents might reek poisonous fumes(for ex. cleaning solvent. Do not use cleaning products containing solvents.
- There may be detergent residues in the detergent drawer when you open it for cleaning.
- Do not dismantle the filter of the discharge pump while the product is running.
- The temperature in the machine may rise up to 90°C. Clean the filter after the water



1.7 Maintenance and Cleaning Safety

- Before cleaning or servicing the washing machine, unplug it or cut the power at the fuse.
- If you need to move the product for cleaning, do not pull on the cover. The cover can break and cause injury!

in the machine cools down in order to avoid risk of getting burnt.

2 Important Instructions for Environment

2.1 Compliance with WEEE Directive



This product complies with EU WEEE Directive (2012/19/EU). This product bears a classification symbol for waste electrical and electronic equipment (WEEE).

This product has been manufactured with high quality parts and materials which can be reused and are suitable for recycling. Do not dispose of the waste product with normal domestic and other wastes at the end of its service life. Take it to the collection center for the recycling of electrical and electronic equipment. Please consult your local authorities to learn about these collection centers.

Compliance with RoHS Directive:

The product you have purchased complies with EU RoHS Directive (2011/65/EU). It does not contain harmful and prohibited materials specified in the Directive.

2.2 Package Information

Packaging materials of the product are manufactured from recyclable materials in accordance with our National Environment Regulations. Do not dispose of the packaging materials together with the domestic or other wastes. Take them to the packaging material collection points designated by the local authorities.

3 Technical Specifications

EN

Supplier's name or commercial brand	Beko
Model name	BMURWU41041B
	7004240019
Nominal Capacity (kg)	10
Maximum spin speed (cycle/min)	1400
Built-In	No
Height (cm)	84,5
Width (cm)	60
Depth (cm)	58
Single Water inlet / Double Water inlet	+ / -
Electrical connection (V/Hz)	230 V / 50Hz
Total current (A)	10
Total power (W)	2200
Main model code	1321



The model information as stored in the product database can be reached by entering following website and searching for your model identifier (*) found on energy label.

<https://eprel.ec.europa.eu/>

SUPPLIER'S NAME **MODEL IDENTIFIER → (*)**

A

A

Symbols Table

Prewash	Fast	Fast+	Extra Rinse	Extra Water	Anti Crease	Pet Hair Removal	Steam	Night Mode	Soaking	Rinse Hold	Sleeping
AutoDose	Liquid Detergent Selection	Softener Selection	Rinse	Spin+Drain	Drain	Temperature	Spin	No Spin	Tap Water (Cold)	No Water	Time Delay
Door Lock	Child Lock	On/Off	Start / Pause	Soil Level	Add Garment	Downloaded Program	Wash	Ok (End)	Cancel	AntiCrease+	Drying
Extra Dry	Cupboard Dry	Iron Dry	Timed Drying	Clean& Wear	Intensive	Water Mode	Water Saving				

4 Installation

EN



Please read the "Safety Instructions" section first!



Your washing machine automatically detects the amount of laundry placed inside when selecting a program.

While installing the product, before the first use, calibration should be done to ensure that the laundry amount is detected in the most accurate way.

To do this, select the Drum Cleaning* program and cancel the spin function. Start the program without laundry. Wait for the program to finish, which will take about 15 minutes.

*The program name may vary depending on the model. For the appropriate program selection, review the program descriptions section.

- Preparation of the location and electrical, tap water and waste water installations at the place of installation is under customer's responsibility.
- Make sure that the water inlet and discharge hoses as well as the power cable are not folded, pinched or crushed while pushing the product into its place after installation or cleaning procedures.
- Prior to installation, visually check if the product has any defects on it. Do not have the product installed if it is damaged. Damaged products cause risks for your safety.

4.1 Appropriate Installation Location

- Place the product on a hard and level floor. Do not place it onto a carpet with high pile or other similar surfaces. Placing on an improper floor shall cause noise and vibration problems.

- Total weight of the washing machine and the dryer -with full load- when they are placed on top of each other reaches to approx. 180 kilograms. Place the product on a solid and flat floor that has sufficient load carrying capacity.
- Do not place the product on the power cable.
- Do not install the product at places where temperature may fall below 0 °C. Freezing might damage your product.
- Leave a minimum space of 1 cm between the product and the furniture.
- If you will install the product on a surface with steps, never place it close to the edge.
- Do not place the product on any platform.
- Do not place heat sources such as cooker, irons, ovens, heater etc. on the appliance and do not use them on the product.

4.2 Assembly of Bottom Panel Covers



With some models, the base parts of the products are completely closed. These products do not have plugs and covers.

- In order to increase the sound comfort of the product, attach cover A after removing the package foam.

Cover A

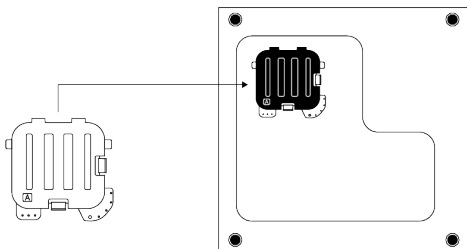

Tilt the machine back slightly. Rest the tabs of Cover A against the lower panel. Complete the assembly by rotating the cover.

- Cover B and the Cap are optional. If available, attach cover B and the Cap.

Cover B

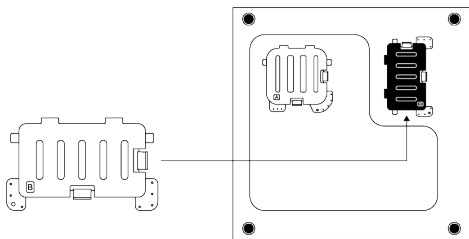

Rest the tabs of Cover B against the lower panel. Complete the assembly by rotating the cover.

Cap

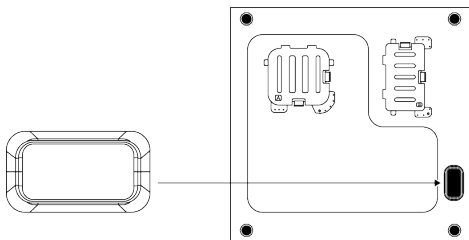

Insert the cap by pushing it with your finger.

4.3 Removing Transportation Safety Bolts

1. Loosen all transportation safety bolts with an appropriate wrench until they turn freely.
2. Bend the inner part by pressing it at the grip areas and pull the part out.
3. Attach the plastic covers supplied in the User Manual bag into the holes on the rear panel.

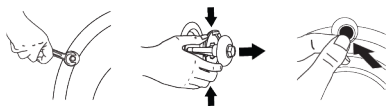

NOTICE

Remove the transportation safety bolts before operating the product. Otherwise, the product will get damaged.



NOTICE

Keep the transportation safety bolts in a safe place to reuse when the product needs to be moved again in the future. Install the transportation safety bolts in reverse order of the disassembly procedure. Never move the product without the transportation safety bolts properly fixed in place.

4.4 Connecting to Water Supply



NOTICE

Models with a single water inlet shall not be connected to the hot water tap. In such a case the laundry will get damaged or the product will switch to protection mode and will not operate. Do not use old or used water inlet hoses on a new product. It may cause water leakage from your machine and stain your laundry.

1. Tighten all hose nuts by hand. Never use a tool when tightening the nuts.
2. Open the taps completely after making the hose connection to check for water leaks at the connection points. If any leak occurs, turn off the tap and remove the nut. Check the gasket and tighten the nut carefully again. In order to prevent the water leaks and resultant damages, keep the taps closed when you do not use the product.

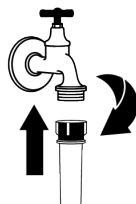
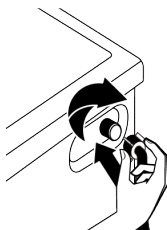

4.5 Connecting the Drain Hose to the Drain

1. Attach the end of the drain hose directly to waste water drain, washbasin or bathtub.



Your house will be flooded if the water draining hose is dislocated during water draining. There is also a risk of burning due to the high washing temperatures. In order to prevent such situations and make sure that the product performs water intake and drain processes without any problem, fix the drain hose securely.

2. Connect the drain hose to a minimum height of 40 cm and a maximum height of 100 cm.
3. Installing the water draining hose at ground level or close to the floor (40 cm below) and then raising it makes water discharge difficult and the laundry may come out extremely wet. Thus, follow the heights provided in the figure.

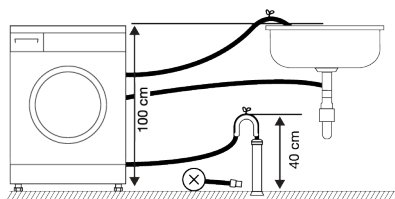

4. To prevent the waste water to go back into the product again and to ensure easy drainage, do not immerse the end of the hose into the waste water or do not insert it into the drain for more than 15 cm. If it is too long, cut it short.
5. The end of the hose should not be bent, it should not be stepped on and the hose must not be pinched between the drain and the product. Otherwise, water discharge issues may emerge.
6. If the length of the hose is too short, use it by adding an original extension hose. The overall length of the hose shall not be longer than 3.2 m. To prevent water

leaks, always secure the connection between the extension hose and the draining hose of the product with a suitable clamp so that it does not come off and cause leaks.

4.6 Adjusting the Stands



WARNING

In order to ensure that the product operates more silently and vibration-free, it must stand level and balanced on its feet. Ensure that the product is balanced by adjusting the feet. Otherwise, the product may move from its place and cause crushing, noise and vibration problems.

To avoid damaging the lock nuts, do not use any tools to loosen the nuts.

1. Loosen the lock nuts on the feet by hand.
2. Adjust the feet until the product stands level and balanced.
3. Tighten all lock nuts again by hand.

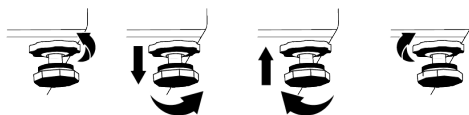

4.7 Electrical Connection

Connect the product to a grounded outlet protected by a 16 A fuse. Our company shall not be responsible for the damages that shall be incurred due to using the product without grounding according to local regulations.

- Connection must comply with national regulations.
- The electrical connection cable infrastructure of the product must be adequate and suitable for product requirements. It is recommended to use a residual current device.
- Power cable plug must be within easy reach after installation.

- If the current supply to the fuse or breaker in the house is less than 16 Amps, have a qualified electrician install a 16 amp supply.
- The voltage specified in the "Technical specifications" section must be equal to your mains voltage.
- Do not make connections via extension cables or multi-plugs. Overheating and burning may occur due to the connecting cable.



Damaged power cables should be replaced by the authorised service in order to prevent possible danger.

4.8 Start Up

Before starting to use the product make sure that the preparations described in section "Environmental instructions" and "In-

5 Preliminary Preparation



Please read the "Safety Instructions" section first!

5.1 Sorting the Laundry

- Sort laundry according to type of fabric, colour, and degree of soiling and allowable water temperature.
- Always observe the instructions given on the garment care labels.

5.2 Preparing Laundry for Washing

- Laundry items with metal attachments such as, underwiring, belt buckles or metal buttons will damage the product. Remove the metal pieces or wash such clothes by putting them in a laundry bag or pillow case.
- Take out all substances in the pockets such as coins, pens and paper clips, and turn pockets inside out and brush. Such objects may damage the product or cause noise problem.
- Put small size clothes such as infant's socks and nylon stockings in a laundry bag or pillow case.

stallation". To prepare the product for washing laundry, perform first operation in Drum Cleaning programme. If this programme is not available in your product, apply the method which is described in section "Cleaning the loading door and the drum".

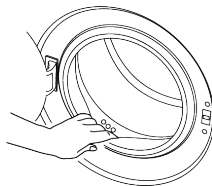

Some water has remained in the product due to the quality control processes in the production. It is not harmful for the product.

- Place curtains in without compressing them. Remove curtain attachment items. Curtain attachment items may cause pulling and tearing on the curtain.
- Fasten zippers, sew loose buttons and mend rips and tears.
- Wash "Machine washable" or "Hand washable" labelled products only with an appropriate programme.
- Do not wash colours and whites together. New, dark coloured cottons release a lot of dye. Wash them separately.
- Tough stains must be treated properly before washing.
- Wash trousers and delicate laundry turned inside out.
- Laundry that are subjected to materials such as flour, lime dust, milk powder, etc. intensely must be shaken off before placing into the product. Such dusts and powders on the laundry may build up on the inner parts of the product in time and can cause damage.

5.3 Tips for Energy and Water Saving

Following information will help you use the product in an ecological and energy/water-efficient manner.

- Operate the product in the highest load capacity allowed for the programme you have selected, but do not overload. See "Programme and consumption table"
- Observe the temperature instructions on the detergent packaging.
- Wash slightly soiled laundry at low temperatures.
- Use faster programmes for small quantities of lightly soiled laundry.
- Do not use prewash and high temperatures for laundry that is not heavily soiled or stained.
- If you plan to dry your laundry in a dryer, select the highest spin speed recommended during washing process.
- Do not use more detergent than the recommended amount on the detergent packaging.

5.4 Loading the Laundry

1. Open the loading door.
2. Put the laundry items into the product in a loose manner.
3. Push the loading door to close until you hear a locking sound. Ensure that no items are caught in the door. The loading door is locked while a programme is running. The door lock will open once the programme is completed. Then you can open the loading door. If the door does not open, apply the solutions provided for "Loading door cannot be opened" error in the Troubleshooting section.

5.5 Correct Load Capacity

The maximum load capacity depends on the type of laundry, the degree of soiling and the desired washing programme. The product automatically adjusts the water amount according to the weight of the laundry put inside it.



Follow the instructions in "Programme and consumption table". When the appliances is overloaded product's washing performance will drop. Moreover, noise and vibration problems may occur.

5.6 Using Detergent and Softener



WARNING

Read the manufacturer instructions on the package while using detergents, softeners, starch, bleach and decolourants, anti-lime scale and follow the dosage information provided. Use a measuring cup, if any.

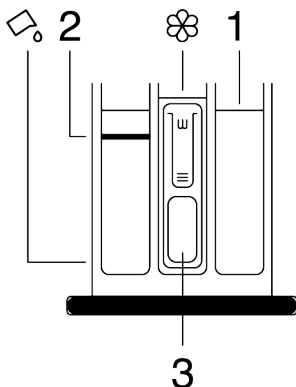

The detergent drawer comprises of three compartments:

- (1) for prewash,
 - (2) for main washing,
 - (3) for softener,
- (⊗) a syphon piece in the softener compartment,
 (☞) there is a liquid detergent apparatus for liquid detergent use in the main washing compartment.

Detergent, Softener and Other Cleaning Agents

- Add detergent and softener before starting the washing programme.
- Do not leave the detergent drawer open when the washing programme is on.

- If you are using a programme without pre-washing, do not put detergent in the pre-wash compartment (compartment no. "1").
- If you are using a program with prewash, start the machine after adding powder detergent to the prewash and main wash compartments (compartments 1 and 2).
- Do not select a programme with pre-washing if you are using a detergent pod or dispensing ball. Place the detergent pod or the dispensing ball directly among the laundry in the product.
- If you are using a liquid detergent, follow the directions under "Liquid detergent use" and do not forget to bring the liquid detergent apparatus to the correct position.

Choosing the Detergent type

Detergent type to be used depends on the washing programme, fabric type and colour.

- Use different detergents for coloured and white laundry.
- Wash your delicate clothes only with special detergents (liquid detergent, wool shampoo, etc.) intended solely for delicate clothes and at suggested programmes.
- When washing dark coloured clothes and quilts, it is recommended to use liquid detergent.
- Wash woollens at suggested programme with special detergent made specifically for woollens.
- Please review the programme descriptions part for suggested programme for different textiles.
- All recommendations about detergents are valid for selectable temperature range of programmes.



Only detergents, softeners and additives suitable for washing machines should be used.
Do not use soap powder.

Adjusting the Detergent Amount

The amount of detergent depends on the amount of laundry, how soiled they are and the water hardness.

- Do not exceed the recommended dosage values on the detergent packaging in order to eliminate excessive foam and poor rinsing problems, to save money and protect the environment.
- Use less amounts of detergent for fewer or less soiled laundry.

Using Softeners

Put the softener in the softener compartment of the detergent drawer.

- Do not exceed the (>max<) level sign in the softener compartment.
- If the softener is not fluid, dilute with water before placing in the softener compartment.



WARNING

Do not use liquid detergents or other materials with cleaning properties unless they are intended for use in washing machines for softening the laundry.

Using Liquid Detergents

If the Product Has a Liquid Detergent Apparatus

- Press and rotate the apparatus at where it is shown when you want to use liquid detergents. The part falling below will serve as a barrier for liquid detergent.
- Clean with water at its place or by removing from its place when it is necessary. Do not forget to place the apparatus in the main washing compartment (compartment no. "2") after cleaning.
- The apparatus should be up if you will use a powder detergent.

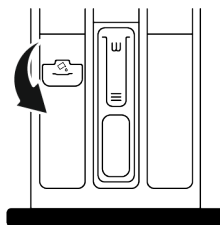

Use of Gel and Tablet Detergents

- If the detergent is fluid and there is no liquid detergent compartment in your product, place the gel detergent in the main washing detergent compartment in first water intake. If your product has a liquid detergent compartment, fill the compartment with detergent before starting the programme.
- If the gel detergent is not fluid or is in a capsule liquid tablet, place directly inside the drum before washing.
- Put the tablet detergent in the main washing compartment (compartment no. "2") or directly inside the drum before washing.

Using Starch

- Put in the liquid starch, powder starch or fabric dye in the softener compartment.
- Do not use softener and starch in the same washing programme simultaneously.
- Wipe the inside of the product with a damp and clean cloth after using starch.

Using Anti-Limescale

- When necessary, only use anti-limescale produced for washing machines.

Using Bleach and Decolourants

- Select a programme with pre-washing and add bleach at the start of pre-washing. Do not put detergent in the pre-wash compartment. As an alternative application, select a programme with additional rinsing and add the bleach while the product is receiving water to the detergent compartment in the first rinsing step.
- Do not mix and use bleach and detergent together.
- As bleach may cause skin irritation use only small amounts (1/2 tea cups - approximately 50 ml and rinse the laundry well.
- Do not pour bleach directly onto the laundry.
- Do not use bleach for coloured clothes.
- Select a programme with low temperature washing while using oxygen-based decolourants.
- Oxygen-based decolourants can be used together with detergents. However, if it does not have the same viscosity as the detergent, first place the detergent in compartment no. "2" in the detergent drawer and wait for the product to rinse away the detergent during water intake. Add the decolourant to the same compartment while the machine continues taking in water.

5.7 Tips for Efficient Washing

Clothes				
Light Colours and Whites	Colours	Black/Dark Colours	Delicates/Woolens/Silks	
(Recommended temperature range based on soil level: 40-90 °C)	(Recommended temperature range based on soil level: cool -40 °C)	(Recommended temperature range based on soil level: cool -40 °C)	(Recommended temperature range based on soil level: cool -30 °C)	

Soiling Level	Heavily Soiled (difficult stains such as grass, coffee, fruits and blood.)	It may be necessary to pre-treat the stains or perform prewash. Powder and liquid detergents recommended for whites can be used at dosages recommended for heavily soiled clothes. It is recommended to use powder detergents to clean clay and soil stains and the stains that are sensitive to bleaches.	Powder and liquid detergents recommended for colours can be used at dosages recommended for heavily soiled clothes. It is recommended to use powder detergents to clean clay and soil stains and the stains that are sensitive to bleaches. Detergents which do not contain decolourant should be used.	Liquid detergents suitable for colours and black/dark colours can be used at doses recommended for heavily soiled clothes.	Prefer liquid detergents produced for delicate clothes. Woollen and silk clothes must be washed with special woollen detergents.
	Normally Soiled (For example, stains caused by body on collars and cuffs)	Powder and liquid detergents recommended for whites can be used at dosages recommended for normally soiled clothes.	Powder and liquid detergents recommended for colours can be used at dosages recommended for normally soiled clothes. Detergents which do not contain decolourant should be used.	Liquid detergents suitable for colours and black/dark colours can be used at doses recommended for moderately soiled clothes.	Prefer liquid detergents produced for delicate clothes. Woollen and silk clothes must be washed with special woollen detergents.
	Lightly Soiled (No visible stains exist.)	Powder and liquid detergents recommended for whites can be used at dosages recommended for lightly soiled clothes.	Powder and liquid detergents recommended for colours can be used at dosages recommended for lightly soiled clothes. Detergents which do not contain decolourant should be used.	Liquid detergents suitable for colours and black/dark colours can be used at doses recommended for lightly soiled clothes.	Prefer liquid detergents produced for delicate clothes. Woollen and silk clothes must be washed with special woollen detergents.

5.8 Displayed Programme Duration

You can view the programme duration on the display of your machine while selecting a programme. Depending on the amount of laundry you have loaded into your machine, foaming, unbalanced load conditions, fluctuations in power supply, water pressure and programme settings, the programme duration is automatically adjusted while the programme is running.

SPECIAL CASE: At programme start of Cottons and Cotton Eco programmes, display shows the duration of half load. It is the most common use case. After programme starts, in 20-25 minutes actual load is detected by the machine. And if the detected load is higher than half load; washing programme will be adjusted accordingly and programme duration increased automatically. You can follow this change on the display.

6 Operating the Product



Please read the "Safety Instructions" section first!

6.1 Control Panel

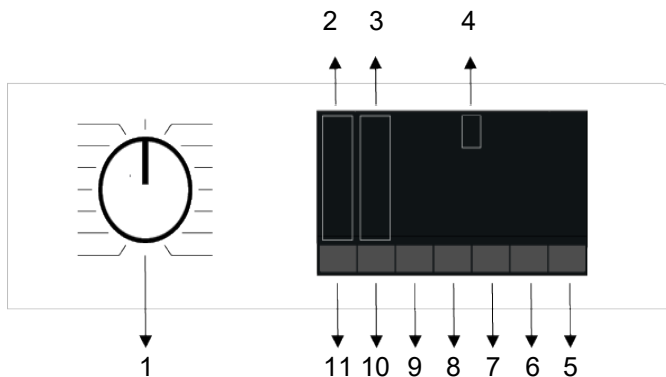

- 1 Programme Selection Button
- 3 Spin Level Indicator Lights
- 5 Start/Pause Button
- 7 Auxiliary Function Button 3
- 9 Auxiliary Function Button 1
- 11 Temperature Setting Button

- 2 Temperature Level Indicator Lights
- 4 Display
- 6 End Time Setting Button
- 8 Auxiliary Function Button 2
- 10 Spin Speed Adjustment Button

6.2 Symbols on the Display

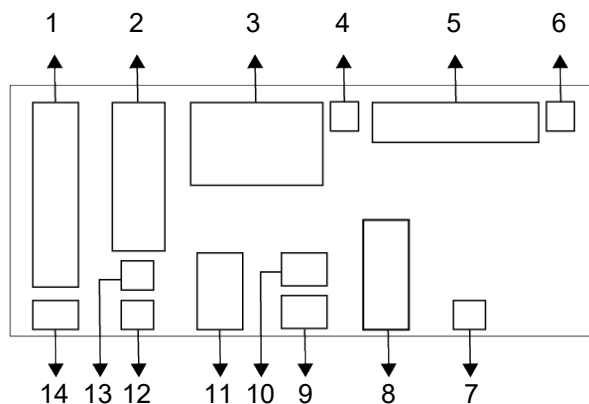

- | | |
|------------------------------------|-----------------------------------|
| 1 Temperature Indicator | 2 Spin Speed Indicator |
| 3 Duration Information | 4 Door Lock Is Engaged Symbol |
| 5 Programme Follow-up Indicator | 6 No Water Indicator |
| 7 Delayed Start Enabled Indicator | 8 Auxiliary Function Indicators 3 |
| 9 Auxiliary Function Indicators 2 | 10 Child Lock Enabled Symbol |
| 11 Auxiliary Function Indicators 1 | 12 No Spin Indicator |
| 13 Rinse Hold Indicator | 14 Cold Water Indicator |



The visuals used for machine description in this section are schematic and may not match exactly with the features of your machine.

6.3 Programme and Consumption Table

EN						Auxiliary functions					Temperature (°C)
	Program	Temperature (°C)	Maximum load (kg)	Water consumption (l)	Energy consumption (kWh)	Max RPM	Rapido/Intensivo	Prewash	Water Saving	Vapore	
Cotone	90	10	98	2,60	1400	•	•	•	•	•	Cold - 90
	60	10	98	1,54	1400	•	•	•	•	•	Cold - 90
	40	10	95	1,03	1400	•	•	•	•	•	Cold - 90
Eco 40-60	40***	10	67	0,820	1400						40-60
	40***	5	56	0,556	1400						40-60
	40***	2,5	38	0,276	1400						40-60
Sintetici	60	4	76	1,08	1200	•	•	•	•	•	Cold - 60
	40	4	74	0,62	1200	•	•	•	•	•	Cold - 60
Xpress/Super Xpress	90	10	75	2,19	1400	•			•	•	Cold - 90
	60	10	75	1,11	1400	•			•	•	Cold - 90
	30	10	75	0,20	1400	•			•	•	Cold - 90
Xpress/Super Xpress + Rapido Intensivo	30	2	45	0,10	1400	•			•	•	Cold - 90
Delicati/Lana/Lavaggio a Mano	40	2	60	0,54	800					•	Cold - 40
Capi Scuri/Jeans	40	5	86	0,74	1200	•	•		•	*	Cold - 40
Mix	40	4	83	0,80	800	•	•		•		Cold - 40
Pulizia Cestello	90	-	80	2,30	600				*		90
Igiene+	90	9	125	3,00	1400				*	*	20-90
Antimacchia	60	5	86	1,85	1400	•	•				30-60
Camicie	60	4	70	1,40	800	•	•	•	*	•	Cold - 60
SteamTherapy		1	1,5	0,11	-				*		Cold
ColdWash	-	5	55	0,30	1400						Cold

• : Selectable.

* : Automatically selected, cannot be cancelled.

*** : Eco 40-60 programme is a test programme according to 40 ° C temperature selection, EU regulation EU / 2019/2014 and EN 60456: 2016 / A11: 2020 standard.

- : See the programme description for maximum load.



Please read Installation section of the manual before first use. The auxiliary functions in the table may vary according to the model of your machine.

Water and energy consumption may vary subject to the changes in water pressure, water hardness and temperature, ambient temperature, type and amount of laundry, selection of auxiliary functions and spin speed, and changes in electric voltage.

Selection patterns for auxiliary functions can be changed by the manufacturer company. New selection patterns can be added or removed.

The spin speed of your machine may vary according to the programme; this spin speed cannot exceed the max. spin speed of your machine.

The amount of noise and humidity varies according to the spin speed; when the higher spin speed is selected during the spinning phase, the laundry contains less moisture but higher noise occurs at the end of the programme.



You can see the washing duration on the display of your machine while selecting a programme. Depending on the amount of laundry you have loaded into your machine, there may be a difference of 1-1.5 hours between the duration shown on the display and the actual duration of the wash cycle. Duration will be automatically updated soon after the washing starts.

Always select the lowest appropriate temperature. The most efficient programmes in terms of energy consumption are generally those that wash at low temperatures for a long time.

The spin speed information given at the program table indicates spin speed option shown on the control panel.

Consumption values (EN)

	Temperature Selection (°C)	Tightening Speed (rpm)	Capacity (kg)	Program duration (h:min)	Energy consumption (kWh/cycle)	Water consumption (litres/cycle)	Laundry temperature (°C)	% Of remaining humidity (%)
Eco 40-60	40	1400	10,0	03:48	0,820	67,0	33	51,0
	40	1400	5	02:53	0,556	56,0	31	53,8
	40	1400	2,5	02:53	0,276	38,0	22	56,0
Cotone	20	1400	10	03:40	0,490	95,0	20	53,9
	60	1400	10	03:40	1,540	98,0	60	53,9
Sintetici	40	1200	4	02:20	0,620	74,0	40	40
Xpress/Super Xpress	30	1400	10	00:28	0,200	75,0	23	62

The consumption values given for programs other than the Echo 40-60 program are indicative only.

6.4 Programme Selection

1. Determine the programme suitable for the type, quantity and soiling level of the laundry in accordance with "Programme and consumption table".



Programmes are limited with the highest spin speed appropriate for that particular type of fabric. When selecting a programme, always consider the type of fabric, colour, degree of soiling and permissible water temperature.

2. Select the desired programme with the Programme Selection knob.

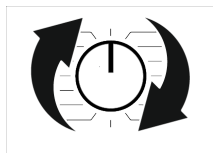

6.5 Programmes

• EnergySpin

It ensures more effective use of your detergent with high mechanical movement during washing. Thus, it preserves your washing quality without the need to apply to heat your laundry for a long time and reduces your energy consumption.

This technology is used in programs that contain symbols or colours displayed on the panel.

• Eco 40-60

In the Eco 40-60 programme, you may wash normally soiled cotton laundry that are specified to be washed together at 40°C or 60°C. This programme is the standard test programme according to the EU environmentally friendly design and energy labelling regulations.

Although this programme washes longer than other washing programmes, it is more efficient in terms of energy and water consumption. Actual water temperature may be different from the stated wash temperature. When you load the machine with less laundry (e.g. ½ capacity or less), periods in

programme stages may automatically get shorter. In this way, energy and water consumption would be much less.

• Cotone

You can wash your durable cotton laundry (sheets, bedlinen, towels, bathrobes, underwear etc.) in this programme. When the quick wash function button is pressed, programme duration becomes notably shorter but effective washing performance is ensured with intense washing movements. If the quick wash function is not selected, effective washing and rinsing performance is ensured for your heavily soiled laundry.

• Sintetici

You can wash your laundry (such as shirts, blouses, synthetic/cotton blended fabrics etc.) in this programme. When the quick wash function button is pressed, the programme duration will be shortened significantly and effective washing performance is provided for your laundry that is not very dirty. If the quick wash function is not selected, effective washing and rinsing performance is ensured for your heavily soiled laundry.

• Delicati/Lana/Lavaggio a Mano

Use to wash your woollen/delicate laundry. Select the appropriate temperature complying with the tag of your clothes. Your laundry will be washed with a very gentle washing action in order not to damage the clothes.

• Hygiene+

Applying a steam step at the beginning of the programme allows to soften the dirt easily.

Use this programme for your laundry (baby clothes, bed sheets, bedlinen, underwear, etc. cotton items) that requires an anti-allergic and hygienic washing at high temperature with intensive and long washing cycle. The high level of hygiene is ensured thanks to the steam application before the programme, long heating duration and additional rinsing step.

• Centrifuga + Scarico

You can use this program to remove the water on the garment/inside the machine.

• Risciacquo

Use when you want to rinse or starch separately.

• SteamTherapy

Use this programme to reduce the creases and ironing times of a small amount of unspotted cotton, synthetic or mixed laundry.



This is not a washing programme. Do not add chemicals such as detergent, bleach, stain remover, etc. to the detergent drawer during this program.

• Camicie

This programme is used to wash the shirts made from cotton, synthetic and synthetic blended fabrics altogether. It reduces wrinkles. Steam is applied at the end of the programme to help the wrinkle reducing function. The special spin profile and steam applied at the end of the programme reduce the wrinkles on your shirts. When the quick wash function is selected, the Pre-treatment algorithm is executed.

- Apply the pre-treatment chemical on your garments directly or add it together with the detergent in the powder detergent compartment. Thus, you can obtain the same performance as you obtain with normal washing in a much shorter period of time. Usage life of your shirts increases. Do not use pre-wash detergent if you are planning to use delay function of your machine. Prewash detergent may pour out on your clothes and cause stains.

** It is recommended to operate the cycle with no more than 6 shirts to minimize wrinkles in your shirts using this cycle. When washing more than 6 shirts, there may be differences on the wrinkle levels and humidity on shirts at the end of cycle.

• Xpress/Super Xpress

Use this programme to wash your lightly soiled or unspotted cotton clothes in a short time but not for towels or heavy cottons. The programme duration can be reduced down to 14 minutes when the quick wash function is selected. When the quick wash function is selected, maximum 2 (two) kg of laundry must be washed.

• Capi Scuri/Jeans

Use this programme to protect the colour of your dark-coloured garments or jeans. It performs high performance washing with special drum movement even if the temperature is low. It is recommended to use liquid detergent or woollen shampoo for dark coloured laundry. Do not wash your delicate clothes containing wool or etc.

• Pulizia Cestello

Regularly clean (once every 1 to 2 months) the drum for ensuring the required hygiene. Steam is applied before the programme to soften the residues in the drum. Turn on the programme when the machine is completely empty. For better results, use powder anti-limescale (drum cleaning materials) suitable for washing machines when the powder detergent function is selected. Leave the loading door half closed after the programme ends for the inside of the machine to dry.



This is not a washing programme. This is a maintenance programme. Do not turn this programme on when there is something inside the machine. When you attempt to operate, the machine automatically senses that there is load inside, and may quit or resume the programme as per the model of your machine. An effective cleaning is not achieved if the programme is resumed.

• Mix

Use to wash your cotton and synthetic clothes together without sorting them.

• ColdWash

Use to wash your medium dirty and durable cotton/synthetic laundry. Thanks to the washing algorithm specially developed for the program, effective washing is ensured without exposing the laundry to high temperatures.

• Antimacchia

The machine has a special stain programme which enables the removal of different types of stains in the most effective way. Use this programme only for durable colourfast cotton laundry. Do not wash delicate and non-colourfast clothes and laundry in this programme. Before washing, garment tags should be checked (recommended for cotton shirts, trousers, shorts, t-shirts, baby clothes, pyjamas, aprons, table clothes, bed sheets, duvet covers, pillowcases, bath-beach towels, towels, socks, cotton underwear that are suitable for washing at high temperature and long time).

In the automatic stain programme, you can wash 24 types of stains divided into three different groups according to quick function selection. Depending on the selected stain group, a special washing programme for which duration of rinse hold, washing action, washing and rinsing duration are modified.

Below you can find the soil groups that can be selected with the “Quick/Intense” setting button:

When “Intense” is selected;

Sweat, collar dirt, food, mayonnaise, salad dressing, make-up, machine oil, baby food.

When “Quick/Intense” is not selected;

Blood, chocolate, pudding, grass, mud, eggs, butter, curry.

When “Quick” is selected;

Tea, coffee, juice, ketchup, red wine, cola, jam, coal

1. Select the stain programme.

2. Select the stain you want to clean by locating it in the groups above and selecting the related group with the Quick/Intense auxiliary function button.
3. Read the garment tag carefully and ensure that correct temperature and spin speed are selected.

6.6 Temperature Selection

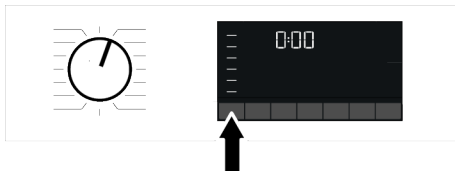

Whenever a new programme is selected, the recommended programme temperature for the programme appears on the temperature indicator. It is possible that the recommended temperature value is not the maximum temperature that can be selected for the current programme.

Press the Temperature Adjustment button to change the temperature. Temperature decreases gradually.

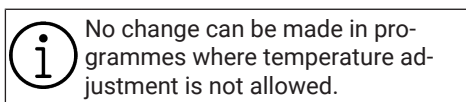

No change can be made in programmes where temperature adjustment is not allowed.

You can also change the temperature after the washing starts. This change can be made if the only washing steps allow it.

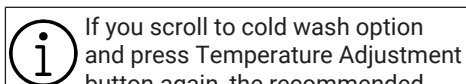

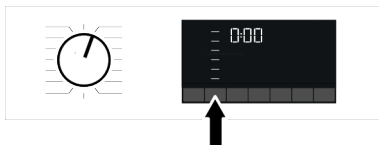

If you scroll to cold wash option and press Temperature Adjustment button again, the recommended maximum temperature for the selected programme appears on the display. Press the Temperature Adjustment button again to decrease the temperature.

6.7 Spin Speed Selection



Whenever a new programme is selected, the recommended spin speed of the selected programme is displayed on the Spin Speed indicator. It is possible that the recommended spin speed value is not the maximum spin speed that can be selected for the current programme.

Press the Spin Speed Adjustment button to change the spin speed. Spin speed decreases gradually.

Then, depending on the model of the product, "Rinse Hold"  and "No Spin"  options appear on the display.

If you are not going to unload your laundry immediately after the programme completes, you can use Rinse Hold function in order to prevent them from getting wrinkled when there is no water in the machine.

This function holds the laundry in the final rinsing water. If you want to spin your laundry after the Rinse Hold function:

1. Adjust the Spin Speed.
2. Press Start / Pause. The programme will resume. Machine drains the water and spins the laundry.

If you want to drain the water at the end of the programme without spinning, use No Spin function.

 No change can be made in programmes where spin speed adjustment is not allowed.

You can change the spin speed after the washing starts if the washing steps allow it. Changes cannot be made if the steps do not allow it.

Rinse Hold

If you are not going to unload your clothes immediately after the programme completes, you can use rinse hold function to keep your laundry in the final rinsing water in order to prevent them from getting wrinkled when there is no water in the machine. Press Start/Pause button after this process if you want to drain the water

without spinning your laundry. Programme will resume and complete after draining the water.

If you want to spin the laundry held in water, adjust the Spin Speed and press Start/Pause button. The programme will resume. Water is drained, laundry is spun and the programme is completed.

6.8 Auxiliary Function Selection

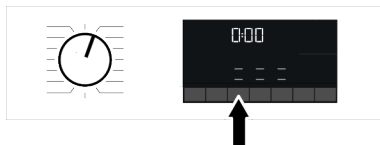

Select the desired auxiliary functions before starting the programme. Whenever a programme is selected, icons of the auxiliary function symbol that is selected together with it illuminates.

 When an auxiliary function button that cannot be selected with the current programme is pressed, the washing machine will make a warning sound. Some functions cannot be selected together. If a second auxiliary function conflicting with the first one is selected before starting the machine, the function selected first will be cancelled and the second auxiliary function selection will remain active. An auxiliary function that is not compatible with the programme cannot be selected (See "Programme and consumption table") Some programmes have auxiliary functions that must be operated simultaneously. Those functions cannot be cancelled.

6.8.1 Auxiliary Functions

• Rapido/Intensivo

You can shorten or extend the programme duration with this function. Depending on the programme selection, there may be differences in time increases and decreases.

In case the FAST or INTENSIVE led is not lit, the appropriate programme duration is shown for your normally soiled clothes/laundry.

Depending on the programme selection, the Intensive feature can be selected automatically. In this case, the Intensive LED on the panel will be lit. You can use the Intensive selection to achieve a better washing performance when washing heavily soiled laundry.

You can reduce the time for your lightly soiled laundry by pressing the Fast/Intensive button in the programmes which come with intense being selected. When you press the button once, the LED will turn off and you will reach the appropriate programme duration for your normally soiled clothes/laundry. When you press the same button a second time, the fast LED will light up, the time will decrease a little and it will show the minimum programme duration, which is suitable for your less soiled laundry. The duration of programmes may shorten by 50% when this function is selected. Thanks to optimized washing steps, high mechanical agility and optimal water consumption, high washing performance is achieved despite the shorter duration.

• Vapore

This function helps to reduce the creases of your cotton, synthetic and mixed clothes, shorten the ironing time and remove the dirt by softening.

* Under conditions where the steam function is applied at the end of the programme, your laundry may be warmer at the end of the washing. This is expected within the programme working conditions.



When you activate the steam function, do not use liquid detergent if there is no liquid container or liquid detergent dosing feature. There is the risk of staining of the clothes.

• Water Mode

This auxiliary function key allows you to select the additional functions of Water Saving, Pre-Wash, and Extra Rinse or Extra water depending on the model of your machine. You can find detailed information about the selection in the description of the respective auxiliary function.

• Water Saving

Select this function by pressing the Water Mode auxiliary function key once for all programs indicated as selectable in the Program and Consumption table.

This function is intended for lightly soiled laundry that requires only a small amount of detergent (see "Tips for Correct Washing"). It enables environmentally friendly washing by reducing the amount of water used, without compromising on washing performance.

• Extra Rinse

You can use this function for all programs indicated as selectable in the Program and Consumption table. Select this function by pressing the Water Mode key twice for programs where the additional Water Saving function can be selected, or by pressing the Water Mode key once for programs where the additional Water Saving function cannot be selected.

This function enables the product to make additional rinsing in addition to the one already made after the main wash. Thus, the risk for sensitive skins (babies, allergic skins, etc.) to be effected by the minimal detergent remnants on the laundry can be reduced.

6.8.2 Functions/Programmes Selected by Pressing the Function Keys for 3 Seconds

• Prewash 3"

This function can be selected by pressing and holding the related auxiliary function button for 3 seconds.

A Prewash is only worthwhile for heavily soiled laundry. Not using the Prewash will save energy, water, detergent and time.

• Child Lock

Use Child Lock function to prevent children from tampering with the machine. Thus you can avoid any changes in a running programme.



You can switch on and off the machine with On / Off button when the Child Lock is active. When you switch on the machine again, programme will resume from where it has stopped.

When the Child Lock is enabled, an audio warning will be given if the buttons are pressed. Audio warning will be cancelled if the buttons are pressed five times consecutively.

To activate the child lock:

Press and hold the related auxiliary function button for 3 seconds. After the countdown as "3-2-1" on the display is over, Child Lock symbol appears on the display. When this warning is displayed, you can release the Auxiliary Function button 3.

To deactivate the child lock:

Press and hold the related auxiliary function button for 3 seconds. After the countdown as "3-2-1" on the display is over, Child Lock symbol disappears.

6.9 End Time

Time display

When the end time function is selected, the remaining time until the programme starts is shown in hours such as 1h, 2h, and the remaining time to complete the programme after your programme starts is shown in hours and minutes as in the 01:30 example.



Programme duration may differ from the values in section "Programme and consumption table" depending on the water pressure, water hardness and temperature, ambient temperature, amount and the type of laundry, auxiliary functions selected and the changes at the mains voltage.

After a certain period of time after the end time function is activated, the machine goes into standby mode and some LEDs on the screen turn off. If there is any user input, the LEDs will turn on again.

With the End Time function, the end time of the programme may be set up to 24 hours. After pressing End Time button, the programme's estimated ending time is displayed. If the End Time is set, End Time indicator is illuminated.

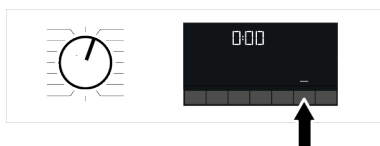

In order for the End Time function is activated and the programme is completed at the end of the specified time, you must press Start/Pause button after adjusting the time.

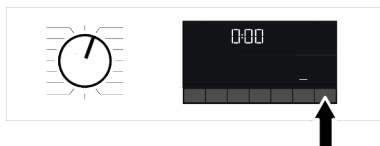

If you want to cancel the End Time function, turn the machine off and on by turning the program selection knob to the On/Off position.



When you have activated the End Time function, do not add liquid detergent in the powder detergent compartment no 2. There is the risk of staining of the clothes

1. Open the loading door, place the laundry and put detergent, etc.
2. Select the washing programme, temperature, spin speed and, if required, the auxiliary functions.
3. Set the End Time of your choice by pressing the End Time button. End Time indicator lights.
4. Press Start / Pause. Time countdown starts.

 Additional laundry can be added into the machine during the End Time countdown. At the end of the countdown, End Time indicator turns off, washing cycle starts and the time of the selected programme appears on the display.

6.10 Starting the Programme

1. Press Start / Pause button to start the programme.

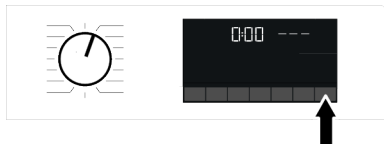

2. The Start / Pause button's light which was off before starts to illuminate steadily now, indicating that the programme has started.
3. Loading door is locked. The door lock symbol appears on the display after the loading door is locked.
4. Programme follow-up indicator lights on the display will show the current programme step.

6.11 Loading Door Lock

There is a locking system on the loading door of the machine that prevents opening of the loading door in cases when the water level is unsuitable.

"Door Locked" symbol appears on the display when the loading door is locked.



Opening the loading door in case of power failure:



In case of power failure, you can use the loading door emergency handle under the pump filter cap to open the loading door manually.



To avoid any water overflow before opening the loading door, make sure there is no water left inside the machine.

1. Turn off and unplug the appliance.
2. Open the pump filter lid.

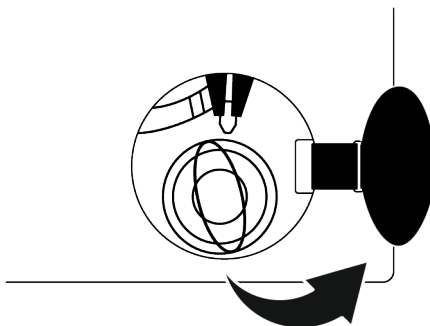

3. Pull down the loading door emergency handle with a tool and release. Then open the loading door.
4. If the loading door does not open then repeat the previous step.

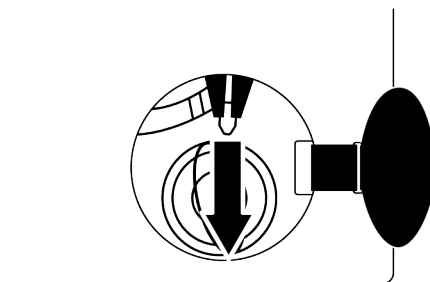

6.12 Changing the Selections After Programme has Started

Adding laundry after the programme has started:

If the water level in the machine is suitable when you press Start/Pause button, the door lock will be deactivated and the door will open, allowing you to add garments. The door lock icon on the display goes off when the door lock is deactivated. After adding garments, close the door and press Start/Pause button once again to resume the washing cycle.

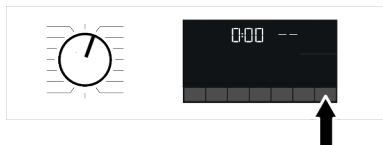

If the water level in the machine is not suitable when you press Start/Pause button, the door lock cannot be deactivated and the door lock icon on the display remains on.

i If the temperature of the water inside the machine is above 50°C, you cannot deactivate the door lock for safety reasons, even if the water level is suitable.

Switching the machine to pause mode:

Press the Start/Pause button to switch the machine to pause mode. Pause symbol will flash on the display.

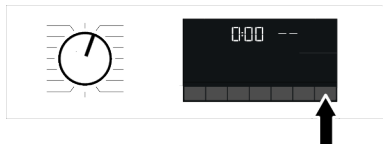

Changing the programme selection after programme has started:

The programme change is allowed when the current programme is running unless the Child Lock is enabled. This action will cancel the current programme.

i The selected programme starts anew.

Changing the auxiliary function, speed and temperature:

Depending on the step the programme has reached, you can cancel or activate the auxiliary functions. See "Auxiliary function selection"

You can also change the speed and temperature settings. See "Spin speed selection" and "Temperature selection".

i The loading door will not open if the water temperature in the machine is high or the water level is above the loading door baseline.

6.13 Cancelling the Programme

The programme is cancelled when programme selection knob is turned to a different programme or machine is turned off and on again using the programme selection knob.

i If you turn the programme selection knob when the Child Lock is enabled, the programme will not be cancelled. You should cancel the Child Lock first.

If you want to open the loading door after you have cancelled the programme but if it is not possible to open the loading door since the water level in the machine is above the loading door baseline, then turn the Programme Selection knob to Pump+Spin programme and drain the water in the machine.

6.14 End of Programme

End symbol appears on the display when the programme is completed.

If you do not press any button for 10 minutes, the machine will switch to OFF mode. Display and all indicators are turned off.

Completed programme steps will be displayed if you press On/Off button.

7 Maintenance and Cleaning



Please read the "Safety Instructions" section first!

Service life of your product extends and frequently experienced problems will be reduced if it is cleaned at regular intervals.

7.1 Cleaning the Detergent Drawer

Clean the detergent drawer at regular intervals (once every 4 to 5 wash) as mentioned below to prevent accumulation of powder detergent.

Clean the syphon if excess amounts of water and fabric softener mixture remains in the softener compartment.

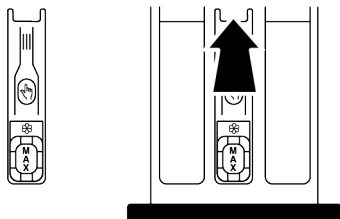

1. Press the marked part of the syphon within the softener compartment and then pull the drawer towards yourself to take it out.
2. Lift and remove the syphon from behind as shown.
3. Rinse drawer and syphon in the sink with plenty of warm water. Use gloves or suitable brush to prevent contact of residues in the drawer with your skin.
4. Firmly fit the syphon and the drawer back after cleaning.

7.2 Cleaning the Loading Door and the Drum

For products with drum cleaning programme, please see the Operating the product section.



Repeat Drum Cleaning process in every 2 months.

NOTICE: Use an anti-limescale suitable for the washing machines.

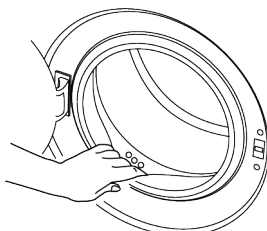

After every washing make sure that no foreign substance is left in the product.

If the holes on the door gasket shown in the figure is blocked, open the holes using a toothpick.

Foreign metal substances will cause rust stains in the drum. Clean the stains on the drum surface by using cleaning agents for stainless steel.

Never use steel wool or wire wool. These will damage the painted, chrome coated and plastic surfaces.

We recommend you to wipe the door gasket with a dry and clean cloth at the end of the programme. This will remove residues on the door gasket in your machine and prevent formation of malodours.

7.3 Cleaning the Body and Control Panel

Wipe the body of the product with soapy water or non-corrosive mild gel detergents as necessary, and dry with a soft cloth.

Use only a soft and damp cloth to clean the control panel. Do not use cleaning products that contain bleach

7.4 Cleaning the Water Intake Filters

There is a filter at the end of each water intake valve at the rear of the product and also at the end of each water intake hose where they are connected to the tap. These

filters prevent foreign substances and dirt in the water to enter the product. Filters should be cleaned if they are dirty.

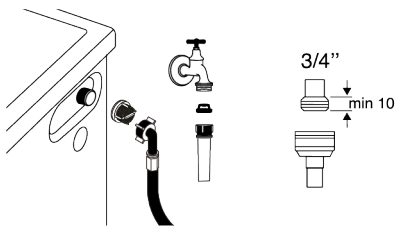

1. Close the taps.
2. Remove the nuts of the water intake hoses to access the filters on the water intake valves and clean them with an appropriate brush. If the filters are too dirty, remove them from their places with a pliers and clean in this way.
3. Take out the filters on the flat ends of the water intake hoses together with the gaskets and clean thoroughly under running water.
4. Replace the gaskets and filters carefully and tighten their nuts by hand.

7.5 Draining Remaining Water and Cleaning the Pump Filter

The filter system in your product prevents solid items such as buttons, coins and fabric fibres clogging the pump impeller during draining of washing water. Thus, the water will be drained without any problem and the service life of the pump will extend.

If the product fails to drain water inside it, the pump filter is clogged. Filter must be cleaned whenever it is clogged or in every 3 months. Water must be drained off first to clean the pump filter.

In addition, prior to transporting the product (e.g., when moving to another house) water should be drained completely.



NOTE:

Foreign substances left in the pump filter may damage your product or may cause noise problem.

If you live in areas prone to frost, remember to turn off the water tap, disconnect the main hose, and drain the water from the product when it's not in use.

After each use, turn off the tap to which the mains hose is connected.

In order to clean the dirty filter and drain the water:

1. Unplug the product to cut off the supply power.



Temperature of the water inside the product may rise up to 90 °C. To avoid the risk of scalding, clean the filter after the water inside the product is cooled down.

2. Open the filter cover.

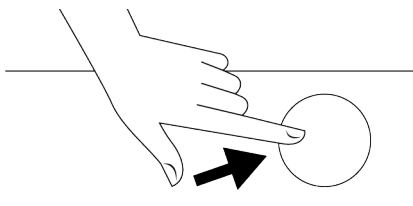

3. Follow the below procedures in order to drain water.

If the product has an emergency water draining hose, in order to drain the water:

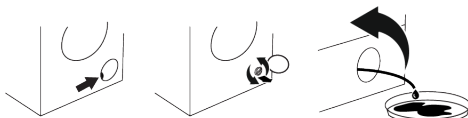

- Pull the emergency draining hose out of its seat.
- Place the end of the hose in a large container. Drain the water into the container by pulling out the plug at the end of the hose. When the container is filled, close

the end of the hose with the plug. Drain all water by repeating the procedure specified above after draining the container.

- When the water drain is finished, close the end with the plug again and fix the hose in its place.
 - Unscrew the pump filter.
1. Clean any residues inside the filter as well as fibres, if any, around the pump impeller region.

2. Replace the filter.
3. If the filter cap is composed of two pieces, close the filter cap by pressing on the tab. If it is one piece, seat the tabs in the lower part into their places first, and then press the upper part to close.

8 Troubleshooting



Please read the "Safety Instructions" section first!

Programmes do not start after the loading door is closed.

- Start / Pause / Cancel button is not pressed. >>> Press Start / Pause / Cancel button.
- It may be difficult to close the loading door in case of excessive loading. >>> Reduce the amount of laundry and make sure that the loading door is closed properly.

Programme cannot be started or selected.

- The product has switched to self-protection mode due to a supply problem (line voltage, water pressure, etc.). >>> Depending on the product model, select another program by turning the Program Selection button or pressing and holding the On/Off button for 3 seconds to cancel the program. Previous programme will be cancelled. See Cancelling the Programme [▶ 73]

Water inside the product.

- Some water has remained in the product due to the quality control processes in the production. >>> This is not a failure; water is not harmful to the product.

The product does not take water in.

- Tap is turned off. >>> Turn on the taps.
- Water inlet hose is bent. >>> Flatten the hose.
- Water inlet filter is clogged. >>> Clean the filter.

- Loading door is not closed. >>> Close the door.

The product does not drain water.

- Water drain hose is clogged or twisted. >>> Clean or flatten the hose.
- Pump filter is clogged. >>> Clean the pump filter.

Product vibrates or makes noise.

- Product is standing unbalanced. >>> Adjust the stands to balance the product.
- A hard substance has entered into the pump filter. >>> Clean the pump filter.
- Transportation safety bolts are not removed. >>> Remove the transportation safety bolts.
- Laundry quantity in the product is too little. >>> Add more laundry to the product.
- Excessive laundry is loaded in the product. >>> Take out some of the laundry from the product or distribute the load by hand to balance it homogeneously in the product.
- Product is leaning on a rigid item. >>> Make sure that the product is not leaning on anything.

There is water leaking from the bottom of the product.

- Water drain hose is clogged or twisted. >>> Clean or flatten the hose.
- Pump filter is clogged. >>> Clean the pump filter.

Product stopped shortly after the programme started.

- Machine has stopped temporarily due to low voltage. >>> Product will resume running when the voltage restores to the normal level.

Product directly drains the water it takes in.

- Draining hose is not at adequate height. >>> Connect the water draining hose as described in the user manual.

No water can be seen in the product during washing.

- Water is inside the invisible part of the product. >>> This is not a failure.

Loading door cannot be opened.

- Loading door lock is activated because of the water level in the product. >>> Drain the water by running the Pump or Spin programme.
- Product is heating up the water or it is at the spinning cycle. >>> Wait until the programme completes.
- Loading door may be stuck because of the pressure it is subjected to. >>> Grab the handle and push and pull the loading door to release and open it.
- If there is no power, loading door of the product will not open. >>> To open the loading door, open the pump filter cap and pull down the emergency handle positioned at the rear side of the said cap. See Loading Door Lock [▶ 72]

Washing takes longer than specified in the user manual. (*)

- Water pressure is low. >>> Product waits until taking in adequate amount of water to prevent poor washing quality due to the decreased amount of water. Therefore, the washing time extends.
- Voltage is low. >>> Washing time is prolonged to avoid poor washing results when the supply voltage is low.
- Input temperature of water is low. >>> Required time to heat up the water extends in cold seasons. Also, washing time can be lengthened to avoid poor washing results.

- Number of rinses and/or amount of rinsing water have increased. >>> Product increases the amount of rinsing water when good rinsing is needed and adds an extra rinsing step if necessary.
- Excessive foam has occurred and automatic foam absorption system has been activated due to too much detergent usage. >>> Use recommended amount of detergent.

Programme duration does not countdown. (On models with display) (*)

- Timer may stop during water intake. >>> Timer indicator will not countdown until the product takes in adequate amount of water. The product will wait until there is sufficient amount of water to avoid poor washing results due to lack of water. Timer indicator will resume countdown after this.
- Timer may stop during heating step. >>> Timer indicator will not countdown until the product reaches the selected temperature.
- Timer may stop during spinning step. >>> Automatic unbalanced load detection system is activated due to the unbalanced distribution of the laundry in the product.

Programme duration does not countdown. (*)

- There is unbalanced load in the product. >>> Automatic unbalanced load detection system is activated due to the unbalanced distribution of the laundry in the product.

Product does not switch to spinning step. (*)

- There is unbalanced load in the product. >>> Automatic unbalanced load detection system is activated due to the unbalanced distribution of the laundry in the product.
- The product will not spin if water is not drained completely. >>> Check the filter and the draining hose.

- Excessive foam has occurred and automatic foam absorption system has been activated due to too much detergent usage. >>> Use recommended amount of detergent.

Washing performance is poor: Laundry turns gray. ()**

- Insufficient amount of detergent has been used over a long period of time. >>> Use the recommended amount of detergent appropriate for water hardness and the laundry.
- Washing has been made at low temperatures for a long time. >>> Select the proper temperature for the laundry to be washed.
- Insufficient amount of detergent is used with hard water. >>> Using insufficient amount of detergent with hard water causes the soil to stick on the cloth and this turns the cloth into gray in time. It is difficult to eliminate graying once it happens. Use the recommended amount of detergent appropriate for water hardness and the laundry.
- Excessive amount of detergent is used. >>> Use the recommended amount of detergent appropriate for water hardness and the laundry.

Washing performance is poor: Stains persist or the laundry is not whitened. ()**

- Insufficient amount of detergent is used. >>> Use the recommended amount of detergent appropriate for water hardness and the laundry.
- Excessive laundry is loaded in. >>> Do not load the product in excess. Load with amounts recommended in the "Programme and consumption table".
- Wrong programme and temperature were selected. >>> Select the proper programme and temperature for the laundry to be washed.
- Wrong type of detergent is used. >>> Use original detergent appropriate for the product.

- Excessive amount of detergent is used. >>> Put the detergent in the correct compartment. Do not mix the bleaching agent and the detergent with each other.

Washing performance is poor: Oily stains appeared on the laundry. ()**

- Regular drum cleaning is not applied. >>> Clean the drum regularly. For this procedure, see Cleaning the Loading Door and the Drum [► 74]

Washing performance is poor: Clothes smell unpleasantly. ()**

- Odours and bacteria layers are formed on the drum as a result of continuous washing at lower temperatures and/or in short programmes. >>> Leave the detergent drawer as well as the loading door of the product ajar after each washing. Thus, a humid environment favourable for bacteria cannot occur in the machine

Colour of the clothes faded. ()**

- Excessive laundry was loaded in. >>> Do not load the product in excess.
- Detergent in use is damp. >>> Keep detergents closed in an environment free of humidity and do not expose them to excessive temperatures.
- A higher temperature was selected. >>> Select the proper programme and temperature according to the type and soiling degree of the laundry.

Washing machine does not rinse well.

- The amount, brand and storage conditions of the detergent used are inappropriate. >>> Use a detergent appropriate for the washing machine and your laundry. Keep detergents closed in an environment free of humidity and do not expose them to excessive temperatures.
- Detergent was put in the wrong compartment. >>> If detergent is put in the prewash compartment although prewash cycle is not selected, the product can take this detergent during rinsing or softener step. Put the detergent in the correct compartment.
- Pump filter is clogged. >>> Check the filter.

- Draining hose is folded. >>> Check the drain hose.

Laundry became stiff after washing. ()**

- Insufficient amount of detergent is used. >>> Using insufficient amount of detergent for the water hardness can cause the laundry to become stiff in time. Use appropriate amount of detergent according to the water hardness.
- Detergent was put in the wrong compartment. >>> If detergent is put in the prewash compartment although prewash cycle is not selected, the product can take this detergent during rinsing or softener step. Put the detergent in the correct compartment.
- Detergent was mixed with the softener. >>> Do not mix the softener with detergent. Wash and clean the drawer with hot water.

Laundry does not smell like the softener. ()**

- Detergent was put in the wrong compartment. >>> If detergent is put in the prewash compartment although prewash cycle is not selected product, the can take this detergent during rinsing or softener step. Wash and clean the drawer with hot water. Put the detergent in the correct compartment.
- Detergent was mixed with the softener. >>> Do not mix the softener with detergent. Wash and clean the drawer with hot water.

Detergent residue in the detergent drawer. ()**

- Detergent was put in wet drawer. >>> Dry the detergent drawer before putting in detergent.
- Detergent has gotten damp. >>> Keep detergents closed in an environment free of humidity and do not expose them to excessive temperatures.
- Water pressure is low. >>> Check the water pressure.

- The detergent in the main wash compartment got wet while taking in the prewash water. Holes of the detergent compartment are blocked. >>> Check the holes and clean if they are clogged.
- There is a problem with the detergent drawer valves. >>> Call the Authorised Service Agent.
- Detergent was mixed with the softener. >>> Do not mix the softener with detergent. Wash and clean the drawer with hot water.
- Regular drum cleaning is not applied. >>> Clean the drum regularly. For this procedure, see Cleaning the Loading Door and the Drum [► 74]

Too much foam forms inside the product. ()**

- Improper detergents for the washing machine is used. >>> Use detergents appropriate for the washing machine.
- Excessive amount of detergent is used. >>> Use only sufficient amount of detergent.
- Detergent was stored under improper conditions. >>> Store detergent in a closed and dry location. Do not store in excessively hot places.
- Some meshed laundry such as tulle may foam too much because of their texture. >>> Use smaller amounts of detergent for this type of item.
- Detergent was put in the wrong compartment. >>> Make sure you place the detergent in the appropriate compartment.
- Softener is being taken early by the product. >>> There may be problem in the valves or in the detergent drawer. Call the Authorised Service Agent.

Foam is overflowing from the detergent drawer.

- Too much detergent is used. >>> Mix 1 tablespoonful softener and ½ l water and pour into the main wash compartment of the detergent drawer. >>> Put detergent into the product suitable for the programmes and maximum loads indicated in the "Programme and consumption

table". When you use additional chemicals (stain removers, bleaches and etc.), reduce the amount of detergent.

Laundry remains wet at the end of the programme. (*)

- Excessive foam has occurred and automatic foam absorption system has been activated due to too much detergent usage. >>> Use recommended amount of detergent.

(*) The product does not switch to spinning step when the laundry is not evenly distributed in the drum to prevent any damage to

the product and to its surrounding environment. Laundry should be rearranged and respun.

(**) Regular drum cleaning is not applied. Clean the drum regularly. See Cleaning the Loading Door and the Drum [▶ 74]



If you cannot eliminate the problem although you follow the instructions in this section, consult your dealer or the Authorised Service Agent. Never try to repair a nonfunctional product yourself.

9 DISCLAIMER / WARNING

Some (simple) failures can be adequately handled by the end-user without any safety issue or unsafe use arising, provided that they are carried out within the limits and in accordance with the following instructions (see the "Self-Repair" section).

Therefore, unless otherwise authorized in the "Self-Repair" section below, repairs shall be addressed to registered professional repairers in order to avoid safety issues. A registered professional repairer is a professional repairer that has been granted access to the instructions and spare parts list of this product by the manufacturer according to the methods described in legislative acts pursuant to Directive 2009/125/EC.

However, only the service agent (i.e. authorized professional repairers) that you can reach through the phone number given in the user manual/warranty card or through your authorized dealer may provide service under the guarantee terms. Therefore, please be advised that repairs by professional repairers (who are not authorized by Beko) shall void the guarantee.

Self-Repair

Self-repair can be done by the end-user with regard to the following spare parts: door, door hinge and seals, other seals, door locking assembly and plastic peripheral

als such as detergent dispensers (an updated list is also available in support.beko.com as of 1st of March 2021) Moreover, to ensure product safety and to prevent risk of serious injury, the mentioned self-repair shall be done following the instructions in the user manual for self-repair or which are available in support.beko.com For your safety, unplug the product before attempting any self-repair.

Repair and repair attempts by end-users for parts not included in such list and/or not following the instructions in the user manuals for self-repair or which are available in support.beko.com, might give rise to safety issues not attributable to support.beko.com, and will void the warranty of the product.

Therefore, it is highly recommended that end-users refrain from the attempt to carry out repairs falling outside the mentioned list of spare parts, contacting in such cases authorized professional repairers or registered professional repairers. On the contrary, such attempts by end-users may cause safety issues and damage the product and subsequently cause fire, flood, electrocution and serious personal injury to occur.

By way of example, but not limited to, the following repairs must be addressed to authorized professional repairers or re-

gistered professional repairers: motor, pump assembly, main board, motor board, display board, heaters etc.

The manufacturer/seller cannot be held liable in any case where end-users do not comply with the above

The spare part availability of the washing machine or washer-dryer that you purchased is 10 years. During this period, original spare parts will be available to operate the washing machine or washer-dryer properly.

When the appliance is turned off, pressing 1 and 2 auxiliary function buttons are pressed for a long time, a 3-2-1 countdown, and the total washing cycles completed on the appliance is displayed.

After the total washing cycle is displayed, the failure codes, if any, are displayed. Check the information on the screen through the table below.

On-screen Information	Cause	Solution
Err	Safety algorithm is run on the appliance.	Wait for the writing to pass. After pressing the auxiliary function buttons 1 and 2, check the on-screen information.
SC	Your complaint is not solved during the check.	Call the authorised service agent.
E5	Pump filter may be clogged.	Clean the pump filter. See "Draining remaining water and cleaning the pump filter" section. Try in spin cycle. If the issue is not resolved, call the service.
E8	The machine may not be taking in water.	<ul style="list-style-type: none"> • Turn on the taps. • Make sure there is no water outage. • Check the water inlet hose connection, if there is any folding on the hose, straighten it. • Clean the pump filter. See "Draining remaining water and cleaning the pump filter" section. • Close the front cover of the machine. Make sure that the cover is locked. Run the machine one more time. If the issue is not resolved, call the service.
E29	The product has switched to self protection mode due to a supply problem (line voltage, water pressure, etc.).	To cancel the programme, turn the Programme Selection knob to select another programme. Previous programme will be cancelled. See "Cancelling the programme" section. If the issue persists, call the service.
E17	Excess foam is present in the machine after the completed cycle.	<ul style="list-style-type: none"> • Store detergent in a closed and dry location. Do not store in excessively hot places. • Use smaller amounts of detergent for porous laundry like tulle. • Use amount of detergent appropriate to the amount of laundry and the level of stain. • Use only sufficient amount of detergent. • Make sure you place the detergent in the appropriate compartment. • Run the Drum Cleaning programme with the machine empty. See "Drum Cleaning" programme If your machine does not include Drum Cleaning programme, you can use Cotton 90C. <ul style="list-style-type: none"> • After running a short programme without detergent, check the machine. If the issue persists, call the service.
E18	Spin cycle is not initiated due to an imbalance of the machine.	Check the laundry inside the machine. The amount of laundry may not be sufficient. Try by increasing the amount of laundry. The laundry may be causing an imbalance; sort out the laundry by hand and distribute evenly inside the appliance. Retry in spin cycle.
E12	There may be water inside the machine.	Unplug the machine. There may be water under the machine. Clean the water under the machine. Plug the machine again. Try running a short cycle. If the issue persists or you see water leaking from one of the hoses, close the valves and call the service.
E27	Check the water drain of the machine.	See "Connecting the drain hose to the drain" section.
E84	BLE connection cannot be established.	Check it, try connecting it. See "HomeWhiz Feature and Remote Control Function" section. If the issue persists, call the service.