

BRIMAG

שירות

שרות

כל התערבות שהיא במוצר שרכשתם, חייבת להיות מבוצעת ע"י טכנאי שהוסמך על ידי **BRIMAG**

על-מנת לאפשר לנו לתת לכם את השרות האיכותי והמהיר ביותר, בעת שתתקשרו תתבקשו לציין את מס' הלקוח שלכם ופרטי המוצר שברשותכם (סוג ודגם). פרטים אלו, מופיעים בתעודת האחריות ועל התווית בגב או בחזית המוצר.

לתשומת ליבכם

חברתנו אחראית לפעולתו התקינה של המוצר בתנאי עבודה ואחזקה נכונים. אין החברה אחראית לכל נזק או קלקול אשר ייגרם למוצר כתוצאה מתקלות והפרעות חיצוניות, או כתוצאה משימוש הנוגד את הוראות הפעלה אלו.

מחלקת השרות של חברת **BRIMAG**, תשמח לעמוד לשירותכם בבדיקה, הדרכה, ייעוץ ושרות בכל עת, בין הימים א' – ה' בין השעות 08:00 עד 19:00 ובימי שישי וערבי חג, בין השעות 08:00 עד 12:00.



ליצירת קשר עם כל מעבדות השרות, נא חייגו:



*8404



Email: main@brimag-service.co.il

מרכז	"ברimag שירות"	הבנאי 12, א.ת. חולון	פקס: 03-5586196
צפון	"ברimag שירות"	ההסתדרות 88, חיפה	פקס: 04-8424411
דרום	"ברimag שירות"	הנגרים 5, ב"ש	פקס: 08-6232838
ירושלים	"ברimag שירות"	כנפי נשרים 24, ירושלים	פקס: 02-6527468
אילת	"ברimag שירות"	הבנאי 3, א.ת. אילת	פקס: 03-5586196

שירותכם **BRIMAG** ככל צאת!
שיחת



המוצר פולט רעש מתכתי במהלך הזימום והקירור.

• כאשר החלקים המתכתיים מתחממים, הם עשויים להתרחב ולגרום לרעש >>>. אין זו תקלה.

אין ניצוץ הצתה.

• אין זרם >>>. בדוק את הנתיכים בתיבת הנתיכים.

אין אספקת גז

• שסתום הגז הראשי סגור >>>. פתח את שסתום הגז.

• צינור הגז מכופף >>>. התקן צינור גז כשורה.

המבערים אינו בוערים כשורה או שאינם בוערים כלל.

• המבערים מלוכלכים >>> >>>. נקה את רכיבי המבערים.

• המבערים רטובים >>>. יבש את רכיבי המבערים.

• מכסה המבער אינו מונח בצורה בטיחותית >>>. הרכב את מכסה המבער בצורה נכונה.

• שסתום הגז סגור >>>. פתח את שסתום הגז.

• הגזים גליל את החלף >>>. (נוזלי בגז השימוש בעת) ריק הגזים גליל



היוועץ בנציג שירות מורשה או במפיץ שאצלו רכשת את המוצר, אם אינך יכול לפתור את הבעיה, על אף שפעלת בהתאם להוראות שבפרק זה. אל תנסה לתקן מוצר פגום בעצמך.

 אין להסיר את החצני/כפתורי הבקרה לצורך ניקוי לוח הבקרה.
אם מותקנים במוצר להצננים/כפתורים, אין להסיר את כפתורי הבקרה לצורך ניקוי לוח הבקרה.

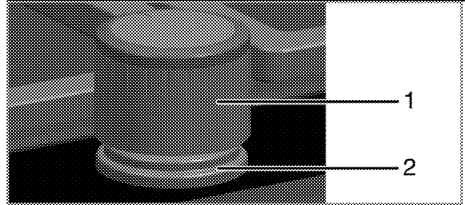

- 1 כפתור
- 2 חומר איטום

 אין להסיר את חומרי האיטום שמתחת לכפתורים לצורך ניקוי.

מידע כללי

חיי השירות של המוצר מתארכים ובעיות נפוצות מתמטעות אם מנקים את המוצר במרווחי זמן קבועים.

5. בעת התקנת הגריל העליון, הקפד להציב את תומכי הסירים באופן שהמבערים יהיו במרכזם.

הרכבת חלקי המבער

לאחר ניקוי המבער, הנה את החלקים כפי שמוצג להלן.

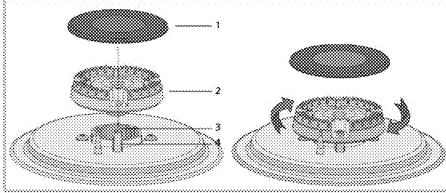

- 1 כיפת המבער
- 2 ראש המבער
- 3 בסיס המבער
- 4 (מצת עם במוצרים) מצת

1. הנה את ראש המבער והקפד שיעבור דרך מצת המבער (4) סובב את ראש המבער ימינה ושמאלה כדי לוודא שהוא מונח בבסיס המבער.

2. הנה את כיפת המבער על ראש המבער.

משטח הזכוכית הקרמי

נגב את משטח הזכוכית הקרמית במים קרים, הקפד שלא להשאיר עליו שאריות של חומרי ניקוי, ויבש במטלית רכה. שאריות עלולות לגרום נזק למשטח הזכוכית הקרמית בפעם הבאה שתשתמש בכיריים.

בשום פנים ואופן אין לגרד ממשטח הזכוכית הקראמית (vitreoceramic) שאריות שהתייבשו עליו בעזרת להבי סכינים, צמר פלדה או כלים דומים.

הסר כתמי סידן כתמים צהובים (באמצעות מסיר אבנית שניתן לקנות בחנויות או באמצעות כמות קטנה של מסיר אבנית, כמו חומץ או מיץ לימון).

אם המשטח מלוכלך מאוד, מרח חומר ניקוי על ספוג והמתן עד שייספג היטב. לאחר מכן נקה את משטח הכיריים במטלית לחה.

יש לנקות מייד מזון על בסיס סוכר, כמו קרם סמיך וסירופ בלי להמתין להתקררות המשטח. אם משטח הזכוכית הקראמית לא ינוקה מייד, עלול להיגרם לא נזק בלתי הפיך.

ייתכן שעם הזמן ידהה צבע הציפוי או הצבע של משטחים אחרים. אך אין בתופעה זו כדי לפגום בפעולת המוצר. דהייט צבע והופעת כתמים על משטח הזכוכית הקרמית הן תופעה רגילה ואינן פגם.

ניקוי לוח הבקרה

נקה את לוח הבקרה ואת הכפתורים במטלית רטובה ונגב אותם עד שיתייבשו.



סכנה:
נתק את המוצר מהחשמל לפני שתתחיל בעבודות התחזוקה והניקיון.
קיימת סכנת התחשמלות!



סכנה:
לפני הניקוי המתן להתקררות המוצר.
משטחים חמים עלולים לגרום לכוויות!

- נקה את המוצר ביסודיות לאחר כל שימוש. באופן זה אפשר יהיה להסיר שאריות בישול בקלות רבה יותר, ובכך למנוע משאריות אלה להישרף בפעם הבאה שתשתמש במכשיר.
- אין צורך בחומרי ניקוי מיוחדים לניקוי המוצר. השתמש במים חמים עם נוזל שטיפה, מטלית רכה או ספוג כדי לנקות את המוצר ונגב אותו במטלית יבשה.
- הקפד תמיד לנגב ביסודיות נוזל שטיפה עודף לאחר הניקוי ולייבש מייד כל חומר שנשפך.
- אין להשתמש בחומרי ניקוי המכילים חומצה או כלוריד לניקוי משטחי אל-חלד או פלדת אל-חלד ולניקוי הידית. השתמש במטלית רכה עם נוזל ניקוי (לא שורט) (כדי לנקות את אותם חלקים, תוך הקפדה על ניגוב בכיוון אחד).

עלול להיגרם נזק לפני השטח של התנור עקב שימוש בתכשירי ניקוי או בחומרי ניקוי. אין להשתמש במהלך הניקוי בתכשירי ניקוי חזקים, אבקות/משחות ניקוי חזקות או בעצמים חדים.

אין להשתמש בקיטור לניקוי המכשיר, מכיוון שהוא עלול לגרום להתחשמלות.

ניקוי הכיריים

ניקוי המבער

1. הסר את תומכי הסירים מהכיריים.
2. הסר את כל החלקים הנשלפים מהמבער, ונקה אותם בשטיפה יד בעזרת ספוג, מעט חומר ניקוי ומים חמים.
3. נקה את החלקים הקבועים של המבער במטלית רטובה.
4. נקה את המצת ואת גוף החימום) בדגמים עם הצתה ועם גוף חימום) (במטלית לחה. לאחר מכן יבש אותם במטלית נקיה. ודא שחורי הלהבה והמצת יבשים לחלוטין.

אם לא יהיו יבשים לא יהיה ניצוץ עם סיום ההצתה.

(תרמי רכיב בעלי בדגמים) הגז לסגירת בטיחות מערכת

סכנה:



שחרר את הלחצן אם המבער אינו ניצת תוך 15 שניות.
המתן לפחות דקה אחת לפני שתנסה שוב. קיימת סכנת הצטברות גז ופיצוץ!

מבער ווק

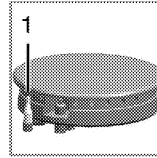
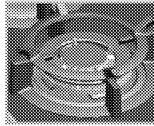

1. מערכת בטיחות לסגירת הגז

כאמצעי נגד כיבוי הלהבה עקב גלישת מזון על המבערים, מנגנון הבטיחות מעכב את אספקת הגז וסוגר אותו.

- לחץ על הכפתור פנימה וסובב אותו נגד כיוון השעון כדי להצית את הגז.
- לאחר הצתת הגז, המשך ללחוץ על הכפתור במשך 3-5 שניות נוספות כדי להפעיל את מערכת הבטיחות.
- אם הגז אינו ניצת לאחר שלחצת על הכפתור ושחררת אותו, חזור על אותן פעולות תוך המשך הלחיצה על הכפתור במשך 15 שניות.

מבערי ווק עוזרים לך לבשל מהר יותר. ווק, המשמש במיוחד במטבח האסיאתי, הוא סוג של מחבת עמוקה ושטוחה עשויה ממתכת, המשמשת לבישול ירקות ובשר קצוצים בלהבה חזקה ובפרק זמן קצר. מאחר שהארוחות מבושלות בלהבה חזקה ובפרק זמן קצר מאוד במחבתות כאלה המוליכות את החום במהירות ובצורה שווה, הערך התזונתי של המזון נשמר והירקות נשארים פריכים.
ניתן להשתמש במבער הווק גם לסירים רגילים.
אם ברצונך להשתמש בסיר רגיל במבער ווק, עליך להוציא מהכיריים את תומך מחבת הווק.

מידע כללי על בישול

שימוש בכיריים

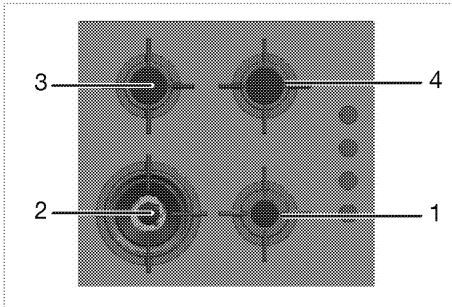

- 1 מבער עזר 12-18 ס"מ
- 2 מבער ווק 22-30 ס"מ
- 3 מבער רגיל 14-20 ס"מ
- 4 מבער רגיל 14-20 ס"מ רשימת קוטרי הסירים המומלצים בהתאם לגודל המבערים.



אין למלא את הסיר בשמן ביותר משליש מגודלו. אין להשאיר את הכיריים ללא השגחה בעת חימום שמן. חימום שמן יתר על המידה מהווה סכנת שריפה. **אם תפרוץ שריפה, אין לנסות לכבותה במים!** אם השמן מתלקח, כסה אותו בשמיכת אש או במטלית לחה. כבה את הכיריים אם בטיחותי לעשות זאת, והתקשר למכבי אש.

- לפני הטיגון יש לנגב היטב את המזון ולהניח אותו בעדינות על השמן החם. הקפד על הפשרה מלאה של המזון לפני הטיגון.
- אין לכסות את הכלי שבו אתה משתמש בעת חימום השמן.
- הנח את הסירים והמחבתות באופן שהידיות שלהם לא יימצאו מעל הכיריים, כדי למנוע את התחממות הידיות. אין להניח על הכיריים כלים בלתי יציבים או בעלי נטייה להתהפך בקלות.
- אין להציב כלים או סירים ריקים על אזורי הבישול המופעלים. עלול להיגרם להם נזק.
- הפעלת אזור בישול מבלי שיונח עליו כלי או סיר תגרום נזק למוצר. כבה את אזורי הבישול עם סיום הבישול.
- מכיוון שמשטח המוצר יכול להיות חם, אין להניח עליו כלים עשויים פלסטיק או אלומיניום.
- כמו כן, אין להשתמש בכלים מסוג זה לשמירת מזון. השתמש אך ורק בסירים או בכלים בעלי תחתית שטוחה.
- הכנס לסירים ולמחבתות כמות מתאימה של מזון. על ידי מניעת גלישת מזון מהכלים, לא תיאלץ לנקות שלא לצורך.
- אין להניח מוסכים של סירים או מחבתות על אזורי הבישול.
- הנח את הסירים באופן שהיו ממוקמים במרכז אזור הבישול. אם ברצונך להעביר את הסיר לאזור בישול אחר, הרם והנח אותו באזור הבישול החדש; אין להעביר אותו על ידי החלקתו על משטח הכיריים.



אזהרה
אין להשתמש בסירי בישול גדולים מהמידות הנזכרות לעיל. שימוש בסירים גדולים יותר מהווה סיכון להרעלת פחמן חד חמצני, חימום יתר של המשטחים הסמוכים ושל כפתורי הבקרה. שימוש בסירים קטנים יותר מהווה סיכון לכוויות מהלהבה.

הגבוהה הבישול עצמת את מציין גדולה להבה של סמל הבישול עצמת את מציין קטנה להבה של וסמל ביותר (מעלה כלפי פונה הכפתור) כיבוי במצב. ביותר הנמוכה למבערים גז אספקת מתרחשת לא

הצמת מבערי הגז

1. המשך ללחוץ על כפתור המבער.
2. סובב אותו נגד כיוון השעון לעבר סמל הלהבה הגדולה.
3. «הגז מוצת בעזרת ניצוץ שנוצר. כוונן אותו לעצמת הבישול הרצויה.

כיבוי מבערי הגז

פונה) כיבוי למצב החום שימור אזור של הכפתור את סובב (מעלה כלפי

בישול בגז

- חייבת להיות התאמה בין גודל הכלי לבין גודל הלהבה. כוונן את הלהבה הגז כך שהן לא יחרגו מתחתית הכלי והנח את הכלי במרכז תומך הסיר.

עצות להיסכון באנרגיה

הנתונים הבאים יעזרו לך להשתמש במכשיר בצורה אקולוגית ולחסוך באנרגיה.

- יש להפשיר תבשילים קפואים לפני הבישול.
- השתמש לבישול בסירים ובמחבתות יחד עם המכסים שלהם. אם אין מכסה, צריכת האנרגיה עלולה לגדול פי 4.
- בחר את המבער המתאים לגודל תחתית הסיר המיועד לשימוש. בחר תמיד את גודל הסיר המתאים לתבשילים שלך. סירים גדולים יותר צורכים אנרגיה רבה יותר.

שימוש ראשון**ניקוי המכשיר בפעם הראשונה**

עלול להיגרם נזק לפני השטח של התנור עקב שימוש בתכשירי ניקוי או בחומרי ניקוי. אין להשתמש במהלך הניקוי בתכשירי ניקוי חזקים, אבקות/משהות ניקוי חזקות או בעצמים חדים.



1. הסר את כל חומרי האריזה.
2. נגב את משטחי המכשיר במטלית לחה או בספוגית ויבש אותם במטלית.

הנה את משטחי המבערים, מכסי משטחי המבערים ואת עמדות הגריל חזרה אל התושבת שלהם לאחר ההתקנה.

סכנה: 

אין זה בטיחותי לבצע חיבורים לחורים שונים, מכיוון שאלה עלולים לגרום זק למערכת הגז ולמערכת החשמל.

סכנה: 

הכיריים מכילים רכיבים הפועלים באמצעות גז והשמל. לכן, יש לקבע את הכיריים למשטח העבודה רק דרך חורי הקיבוע, ורק באמצעות תפסי הידוק וברגים המגיעים עם האריזה וכפי שמצוין במדריך. כל פעולה המנוגדת להוראות עלולה להיות סכנת חיים ולגרום נזק לרכוש.

בדיקה סופית

1. פתח את אספקת הגז.
2. בדוק את מתקני הגז, כדי לוודא התקנה והידוק בטיחותיים.
3. הצת את המבערים ובדוק הופעת להבה.

i על הלהבה להיות בצבע כחול ובעלת צורה מסודרת. אם הלהבה נראית צהובה, בדוק אם מכסה המבער הוכנס היטב או נקה את המבער.

סילוק המוצר הישן

- שמור את הקופסה המקורית של המוצר כדי להוביל את המוצר בתוכה. ציית להוראות שעל קופסת הקרטון. אם קופסת הקרטון המקורית אינה ברשותך, ארוז את המוצר בחומר אריזה המכיל בועות או בקרטון עבה והדבק אותו היטב בסרט הדבקה.
- הצמד למכשיר בסרט הדבקה את המכסים ואת הרשתות התומכות בסיר.

i בדוק את המראה הכללי של המוצר וודא שאין בו נזקים אפשריים שיכלו להיגרם במהלך ההובלה.

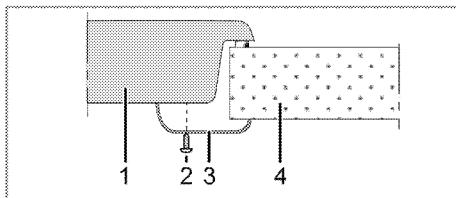

- 1 כיריים
- 2 בורג
- 3 מהדק התקנה
- 4 משטח עבודה

i בעת התקנת הכיריים על גבי ארון, יש להתקין מדף כדי להפריד בין הארון לכיריים כפי שמודגם באיור לעיל. פעולה זו אינה הכרחית אם הכיריים מותקנים על גבי תנור מובנה.

לדוגמה, אם אפשר לגעת בתחתית המוצר מאחר שהוא מותקן על גבי מגירה, יש לכסות חלק זה בלוח עץ.

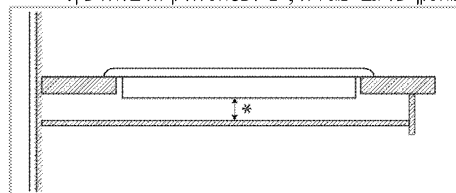

* דקות 15 מ"מ

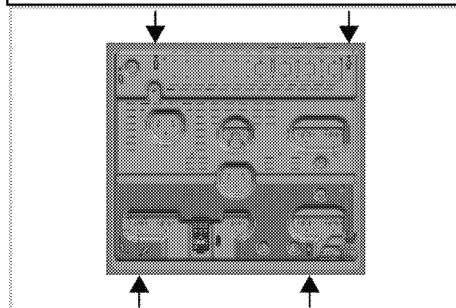

(חיבור פתחי) אחורי מבט

i מיקום פתחי החיבור המוצגים להלן נועדו להמחשה בלבד. מיקום זה עשוי להשתנות בהתאם לדגם המוצר. קבע את המיקום בהתאם לפתחי החיבור במוצר שלך.



בקרת דליפה בנקודת החיבור

- ודא שכל הכפתורים במוצר מכובים. ודא שאספקת הגז פתוחה. הכן מי קצף מסבון ומרח אותם על נקודת החיבור לצינור לבקרת דליפת גז.
- החלק עם הסבון יעלה קצף אם קיימת דליפת גז. במקרה זה, בדוק את חיבור הגז פעם נוספת.

 <p>אין להשתמש בגפרור או במצת לצורך בקרת דליפת גז.</p>
 <p>סכנה: יש לחבר את צינור הגז הגמיש באופן שלא יבוא במגע עם החלקים הנעים מסביבו ולא יילכד כשהחלקים הנעים יזוזו ממקומם. (לדוגמה, מגירות, מעבר לכך, אין להניח אותו במקומות שבהם הוא עלול להימנע).</p>
 <p>סכנה: אסור שצינור הגז יהיה מהודק, מעוקם או לכוד וכן אסור שהוא יבוא במגע עם חלקים חמים במוצר. קיימת סכנת פיצוץ עקב צינור גז פגום.</p>

התקנת המוצר

1. הסר מהמוצר את המבערים, מכסי המבערים ואת הסורגים שעל הכיריים.
2. הפוך את הכיריים כשחלקם העליון כלפי מטה והצב אותם על משטח ישר.
3. בעת התקנת הכיריים, מרח את חומר האיטום שהגיע באריזה סביב הכיריים כפי שמוצג בתמונה הבאה, והקפד להכניסו לעומק של מ"מ אחד עד 2 מ"מ מהקצה החיצוני של הזכוכית.

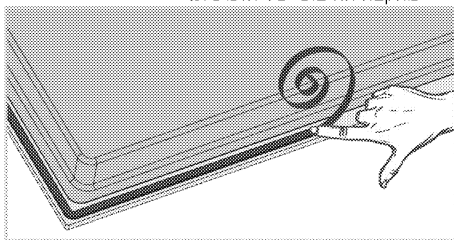

4. הצב את הכיריים על משטח העבודה וישר אותם.
5. באמצעות מהדקי ההתקנה, קבע את הכיריים על ידי הרכבתם דרך הנקבים הנמצאים בחלקו התחתון של המארז.

 <p>סכנה: לפני שמתחילים בעבודה כלשהי בהתקנת הגז, יש לנתק את המוצר ממערכת אספקת הגז. קיימת סכנת פיצוץ!</p>

- תנאי הכוונון וערכי הכוונון של הגז מצוינים בלווחית נתונים) או בלווחית מסוג (ion)

 <p>המוצר מתאים לשימוש בגז נוזלי (LPG)</p>
--

חיבור צינור הגז

- דאג שהמוצר יחובר באופן שיהיה קרוב לחיבור הגז ושלא תהיה דליפת גז.
- אורך צינור הפלסטיק שישמש לצורך זה לא יעלה על 125 ס"מ.
- התקן את המהדק לצינור. טבול קצה אחד של הצינור (15 מ"מ קוטר פנימי) במים רותחים למשך דקה אחת כדי לרכך אותו.
- לאחר מכן, החלק את הקצה המרוכך של הצינור במלואו אל קצה הצינור החד של המוצר. לבסוף, הדק את המהדק עד הסוף בעזרת מברג.
- חזור על אותן פעולות בקצה השני של הצינור והשלם את חיבור גליל הגזים.
- אין לשכוח להפעיל בקרת דליפה.

 <p>סכנה: סכנת פיצוץ וחנק! אין לשמור בבית מכלי גז נוזלי.</p>
--

- אם תצטרך להשתמש במוצר מאוחר יותר בסוג גז אחר, עליך להיוועץ בנציג שירות מורשה לגבי פעולת ההמרה הרלוונטית.

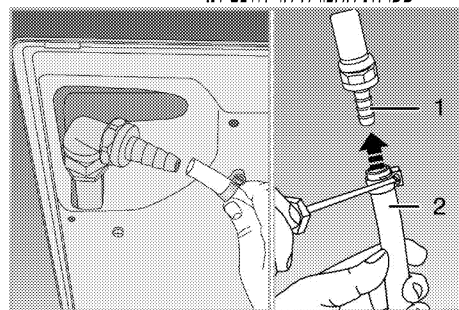

- 1 קצה צינור הגז הנוזלי
- 2 צינור פלסטיק

כתוצאה משימוש במוצר ללא התקנת כבל הארקה בהתאם לתקנות המקומיות .

 סכנה:
המוצר יחובר לחשמל רק על ידי איש מקצוע מורשה ומוסמך. תקופת האחריות של המוצר מתחיל לאחר שהותקן בצורה נכונה. היצרן לא יהיה אחראי לנזקים שייגרמו על ידי פעולות שיבצעו אנשים בלתי מורשים.

 סכנה:
אסור שכל החשמל יהיה מהודק, מעוקם או לכוד וכן אסור שהוא יבוא במגע עם חלקים חמים במוצר.
כבל חשמל שניזוק יוחלף על ידי חשמלאי מוסמך .
וזאת כדי למנוע סכנת התחשמלות, קצור או שריפה!

- על החיבור להתבצע בהתאם לתקנות הארציות.
- חייבת להיות התאמה בין נתוני אספקת החשמל לבין הנתונים המצוינים בלוחית הנתונים של המוצר .
לוחית הנתונים נמצאת בתושבת האחורית של המוצר.
- על כבל החשמל של המוצר להתאים לערכים המצוינים בטבלה" מפרטים טכניים."

 סכנה:
לפני שמתחילים בעבודה כלשהי בהתקנת החשמל, יש לנתק את המוצר ממערכת החשמל.
קיימת סכנת התחשמלות!

 גניש להיות החשמל כבל תקע על, ההתקנה לאחר (הכיריים מעל אותו למתוח אין).

 בעת סידור החוטים, עליך לציית לתקנות החשמל הארציות/מקומיות ולהשתמש בשקע החשמל/קו והתקע המתאימים לתנור. אם דרישות הכוח של המוצר חורגות מקיבולת המתח של תקע ושקע/קו רגילים, יש להכיר את המוצר ישירות דרך מתקן חשמלי מקובע בלי להשתמש בתקע ובשקע/קו .

חבר את כבל החשמל לשקע.

חיבור הגז

 סכנה:
המוצר יחובר למערכת אספקת הגז רק על ידי איש מקצוע מורשה ומוסמך.
סכנת פיצוץ או הרעלה עקב תיקונים לא מקצועיים!
היצרן לא יהיה אחראי לנזקים שייגרמו על ידי פעולות שיבצעו אנשים בלתי מורשים.

מינימלי אורור פתח (ר"מ) ²	גז צריכת כ"סה (ט"קיוו)
100	0-2
120	2-3
175	3-4
300	4-6
400	6-8
500	8-10
600	10-11.5
700	11.5-13
800	13-15.5
900	15.5-17
1000	17-19
1250	19-24

חדרים שאין בהם דלתות ו/או חלונות, הנפתחים ישירות החוצה

אם בחדר שבו מותקן המכשיר אין דלת או חלון הנפתחים ישירות החוצה, יש לחפש מוצרים אחרים אשר מספקים בוודאות פתח אורור בלתי מתכוונן שאינו נסגר העומד בכל הדרישות המינימליות של פתחי אורור לצריכת גז כוללת של המכשיר, כפי שמצוין בטבלה הנ"ל. כמו כן יש לציית להמלצת תקנות הבנייה המתאימות.

כאשר חדר או מרחב פנימי מכילים יותר ממכשיר גז אחד, יש לספק שטח אורור נוסף מעבר לדרישה המצוינת בטבלה הנ"ל. גודלו של שטח האורור הנוסף יתאים לתקנות של מכשירי הגז האחרים.

חייב להיות מרווח מינימלי של 10 מ"מ בקצה התחתון של הדלת הנפתחת כלפי פנים בחדר שבו מותקן המוצר. עליך לוודא שפריטים כמו שטיחים וכיסויי רצפה אחרים, וכו', לא יפגעו במרווח זה כשהדלת סגורה.

אפשר להציב את הכיריים במטבח, במטבח/פינת אוכל או בחדר אירוח, אך לא בחדר שיש בו מקלחת או אמבטיה. אין להתקין את הכיריים בחדר אירוח שנפחו קטן מ 20-מ"ק³.

אין להתקין מכשיר זה בחדר הממוקם מתחת לפני הקרקע, אלא אם כן הוא פתוח לכיוון קומת הקרקע בצד אחד לפחות.

התקנה וחיבור

- יש להתקין את המוצר בהתאם לכל תקנות הגז והחשמל המקומיות.



חיבור לחשמל

חבר את המוצר לשקע/קו מוארק המוגן על ידי מפסק זרם קטן בקיבולת מתאימה, כפי שמצוין בטבלה" מפרטים טכניים." בעת השימוש במוצר, עם שנאי או בלעדיו, יש להקפיד על התקנת כבל הארקה על ידי חשמלאי מוסמך. החברה שלנו לא תהיה אחראית לנזקים כלשהם שייגרמו

לפני ההתקנה

מרחק להשאיר יש מסחרי במשטח להתקנה נועדו הכיריים ראה. והרהיטים המטבח קירות לבין המכשיר בין בטיחות (מ"מ ערכים) איור.

- ניתן גם להציב את התנור באופן חופשי. אפשר מרחק מינימלי של 750 מ"מ מעל משטח הכיריים.
- עיין, הכיריים מעל אדים קולט להתקין יש אם (*) גובה את לוודא כדי האדים קולט של היצרן בהוראות (לפחות מ"מ 650) ההתקנה.
- הסר חומרי אריזה ומנעולי הובלה.
- שבהם ודבק סינתטיות שכבות, משטחים על (מינימום 100 °C) לחום עמידים להיות משתמשים.
- יש ליישר את משטח העבודה ולקבע אותו אופקית.
- חתוך פתח לכיריים במשטח עבודה לפי ממדי התקנה.

<p>הכנת המיקום והתקנת חיבורי החשמל והגז למוצר הן באחריות הלקוח.</p>	
<p>סכנה: יש להתקין את המוצר בהתאם לכל תקנות הגז ו/או החשמל המקומיות.</p>	
<p>סכנה: לפני ההתקנה, ערוך בדיקה חזותית וודא שאין פגמים במוצר. אם מצאת פגמים במוצר, אל תיתן שיתקינו אותו. מוצרים פגומים מהווים סכנה לבטיחותך.</p>	

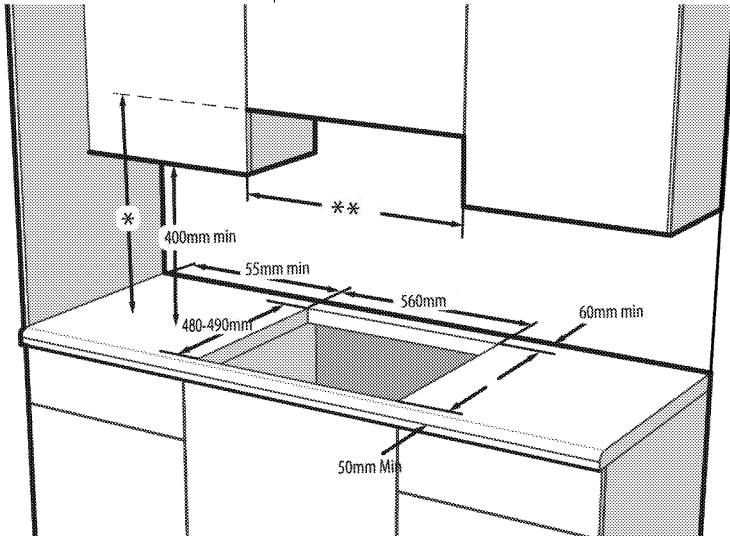

בדלתות ו/או בחלונות הנפתחים ישירות החוצה, חייב להיות פתח המספק אוורור מלא, שממדיו מצוינים בטבלה שלהלן, המבוססת על הספק הגז הכולל של המכשיר (צריכת הספק הגז הכולל של המכשיר מוצגת בטבלת המפרט הטכני של מדריך זה. (אם אין לדלתות ו/או לחלונות פתח אוורור כולל המתאים לצריכת הגז הכוללת של המכשיר, כפי שמצוין בטבלה שלהלן, חייב להיות בהדר פתח אוורור קבוע נוסף, כדי לוודא עמידה בסך כל דרישות האוורור המינימליות לצריכת הגז הכוללת של המכשיר. פתח האוורור הקבוע יכול לכלול פתחים ללבנות אווריר קיימות, פתח, ממד פתח הצנרת של קולט האדים, וכו'.

- * על הגובה המינימלי של קולט האדים להיות בהתאם * להמלצה במדריך ההוראות.
- ** על המרחק המינימלי בין הארונות להיות שווה לרוחב ** הכיריים.

אוורור החדר

הדרישה היא שבכל חדר יהיה חלון או פתח אחר שאפשר לפתוח, בחלק מהחדרים יהיה צורך גם בפתח אוורור קבוע. האוויר לצורך בעירה נלקח מאוויר החדר וגזי הפליטה נפלטים ישירות אל החדר. אוורור במידה מספקת הוא חיוני להפעלה בטיחותית של המכשיר.

חדרים שיש בהם דלתות ו/או חלונות, הנפתחים ישירות החוצה

מפרטים טכניים

מתח/תדר סוג כבל / חתך	(הרץ) 50 Hz ~; (וולט) 220-240 V H05V2V2-F דקות 0,75 x 3 מ"מ ²
סוג/להץ של גז	LPG G 30/28-30 מיליבר
סה"כ צריכת גז	(קילוואט) 7.8 kW
(עומק/רוחב/גובה) היצוניים ממדים	46 מ"מ x 590 מ"מ x 524 מ"מ
(עומק/רוחב) התקנה ממדי	560 מ"מ x 480-490 מ"מ
מבערים	
קדמי ימני	מבער עזר
הספק חשמלי	(קילוואט) 1 kW
קדמי שמאלי	מבער ווק
הספק חשמלי	(קילוואט) 3.3 kW
אחורי שמאלי	מבער רגיל
הספק חשמלי	(קילוואט) 1.75 kW
אחורי ימני	מבער רגיל
הספק חשמלי	(קילוואט) 1.75 kW

 הערכים המצוינים בתוויות המוצר או במסמכים המצורפים אליו התקבלו בתנאי מעבדה לפי התקנים הרלוונטיים. ערכים אלה עשויים להשתנות בהתאם לתנאים התפעוליים והסביבתיים של המוצר.

 המפרטים הטכניים עשויים להשתנות ללא הודעה מוקדמת כדי לשפר את איכות המוצר.

 הנתונים המספריים המופיעים במדריך זה נועדו להמחשה וייתכן שלא יתאימו בדיוק למוצר ברשותך.

טבלת מזריקי גז

סוג גז / לחץ גז	אזור הכיריים - מיקום המבערים			
	1.75 kW (קילוואט) ימני אחורי	1.75 kW (קילוואט) שמאלי אחורי	3.3 kW (קילוואט) שמאלי קדמי	1 kW (קילוואט) ימני קדמי
G 30/28-30 מיליבר	66	66	92	50

סקירה כללית

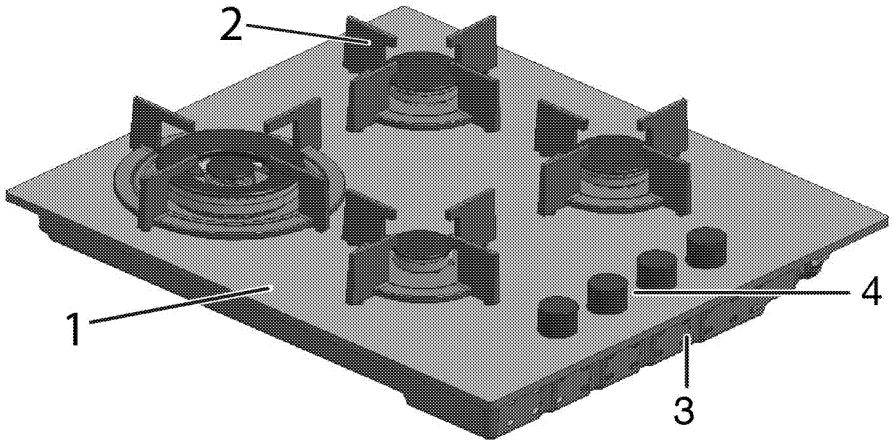

3 מכסה הבסיס
4 לוח בקרה

1 זכוכית משורינת
2 הרשת התומכת בסיר

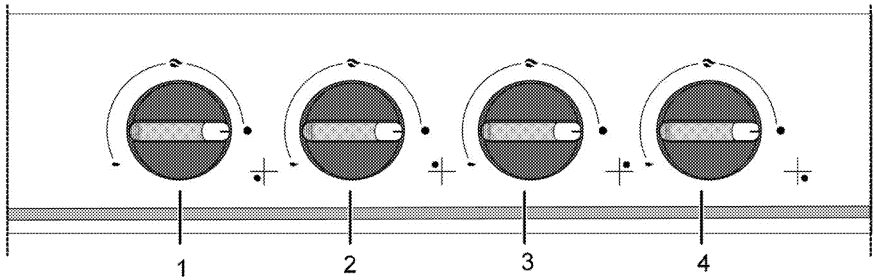

1 מבער עזר קדמי ימני
2 מבער ווק קדמי שמאלי
3 מבער רגיל אחורי שמאלי
4 מבער רגיל אחורי ימני

- יש לסלק את כל חלקי האריזה בהתאם לתקני איכות הסביבה.
- מוצרי חשמל ו/או גז מסוכנים לילדים. הרחק ילדים מהמוצר כשהוא פועל ואל תרשה להם לשחק במוצר.
- אין להניח מעל המכשיר פריטים שילדים יכולים להגיע אליהם.

סילוק המוצר הישן

תאימות להנחיה) WEEE על פסולת של מכשירים חשמליים ואלקטרוניים (סילוק פסולת המוצר :



מוצר זה מציינת להנחיה WEEE של האיחוד האירופי (2012/19/EU) מכשיר זה נושא סמל מיון לפסולת של מכשירים חשמליים ואלקטרוניים (WEEE) מוצר זה יוצר עם חלקים וחומרים באיכות גבוהה, אשר ניתן לעשות בהם שימוש חוזר והם מתאימים למיחזור. אין לסלק את פסולת המוצר ביחד עם הפסולת הביתית ופסולת מסוגים אחרים בסוף חיי השירות שלו. כך את המוצר אל מרכז האיסוף למיחזור ציוד חשמלי ואלקטרוני. היוועץ ברשויות המקומיות כדי ללמוד אודות מרכזי איסוף אלה.

תאימות להנחיה) RoHS ההנחיה להגבלת חומרים מסוכנים

המוצר שרכשת תואם את הנחיה RoHS של האיחוד האירופי (2011/65/EU). הוא אינו מכיל חומרים מזיקים או אסורים המצוינים בהנחיה.

סילוק חומרי האריזה

חומרי האריזה מסוכנים לילדים. שמור את חומרי האריזה במקום בטוח מחוץ להישג ידם של ילדים. חומרי האריזה של המוצר מיוצרים מחומרים שניתן למחזר. סלק אותם בצורה נכונה ומיין אותם בהתאם להוראות לגבי פסולת ממוחזרת. אין לסלק אותם ביחד עם הפסולת הביתית הרגילה.

לצורך שמירה על אמינות המוצר ומניעת שריפה:

- ודא שהתקע מתאים לשקע ואינו גורם לניצוץ.
- אין להשתמש בכבל פגום או חתוך או בכבל מאריך, אלא רק בכבל המקורי.
- ודא שהשקע שאליו מחובר המכשיר אינו רטוב או לך.
- ודא שחיבור הגז מותקן גם הוא כך שלא יגרום לדליפת גז.

שימוש מיועד

- מוצר זה נועד לשימוש ביתי. שימוש מסחרי אינו קביל.
- זהירות! זהירות: מכשיר זה נועד לבישול בלבד. אין להשתמש בו למטרות אחרות, כמו חימום החדר, למשל.
- היצרן לא יהיה אחראי לנזק כלשהו שייגרם כתוצאה משימוש או מטיפול שגויים.

בטיחות לילדים

- אזהרה: חלקים נגישים עלולים להתחמם במהלך השימוש. יש להרחיק ילדים קטנים מהתנור.
- חומרי האריזה מסוכנים לילדים. יש להרחיק את חומרי האריזה מילדים.

היזהר כשאתה משתמש במשקאות חריפים בתבשילים שלך. האלכוהול מתנדף בטמפרטורות גבוהות ועלול לגרום לשריפה, מאחר שהוא יכול להתלקח כשהוא בא במגע עם משטחים חמים.

אין להציב חומרים דליקים קרוב למוצר, מאחר שצדיו עשויים להתחמם במהלך השימוש.

יש להקפיד שלא לחסום את חריצי האוורור.

אין להשתמש בקיטור לניקוי המכשיר, מכיוון שהוא עלול לגרום להתחשמלות.

אזהרה: בישול בשומן או בשמן על כיריים ללא השגחה יכול להיות מסוכן ועלול לגרום לשריפה. אל תנסה לכבות שריפה במים, אלא כבה את המכשיר ולאחר מכן כסה את הלהבה, לדוגמה במכסה או בשמיכת אש.

זהירות: יש להשגיח על תהליך הבישול. יש להשגיח ברציפות על תהליך בישול קצר.

אזהרה: סכנת שריפה: אין לאחסן פריטים על משטחי הבישול.

אזהרה: אם המשטח סדוק, כבה את המכשיר כדי למנוע אפשרות של התחשמלות.

במקרה של שבירת זכוכית המבער: כבה מיד את כל המבערים וכן כל גוף חימום חשמלי, ובודד את המכשיר ממערכת אספקת החשמל. אין לגעת במשטח המכשיר. אין להשתמש במכשיר.

- מהשקע על ידי משיכת הכבל, אלא תמיד על ידי משיכת התקע מהשקע.
 - יש לנתק את המוצר מהחשמל במהלך פעולות התקנה, תחזוקה, ניקוי ותיקון.
 - אם כבל החשמל של המוצר ניזוק, הוא יוחלף על ידי היצרן, סוכן השירות של היצרן או איש מקצוע מוסמך, וזאת כדי למנוע סיכון אפשרי.
 - יש להתקין את המכשיר באופן שניתן יהיה לנתקו לחלוטין מרשת החשמל. ההפרדה תסופק על ידי תקע, או מתג המובנה להתקנה חשמלית מקובעת, בהתאם לתקנות הבנייה.
 - עבודה כלשהי בציוד חשמל ובמערכות גז תבוצע אך ורק על ידי אנשים מוסמכים ומורשים.
 - במקרה של נזק כלשהו, כבה את המוצר ונתק אותו מהחשמל. לשם כך, נתק את הנתיך בבית.
 - ודא שנתוני הנתיך תואמים למוצר.
- בטיחות המוצר
- אזהרה: המכשיר והחלקים הנגישים שלו מתחממים במהלך השימוש. יש להימנע ממגע בגופי החימום. יש להרחיק מהמכשיר ילדים בני 8 ומטה, אלא אם כן הם נמצאים בהשגחה מתמדת.
 - אין להשתמש במוצר תחת השפעת אלכוהול או סמים, כאשר כושר השיפוט והקואורדינציה שלך לקויים.

פעמון הדלת וכו. ('אין להשתמש בטלפונים קוויים או ניידים. סכנת פיצוץ והרעלה ! פתח דלתות וחלונות . סגור את כל השסתומים במכשירי הגז ובמונה הגז. ודא שכל הצינורות והחיבורים מהודקים. אם אתה עדיין מריח גז , צא מהבית. הזהר את השכנים. קרא למכבי אש. השתמש בטלפון מחוץ לבית. אל תיכנס חזרה הביתה עד שייאמר לך שפעולה זו בטיחותית. בטיחות בחשמל אם קיימת תקלה במוצר, יש להפעילו אך ורק לאחר שתוקן על ידי נציג שירות מוסמך. קיימת סכנת התחשמלות! חבר את המוצר לשקע/קו מוארק כאשר המתח וההגנה הם על פי המצוין בטבלה" מפרטים טכניים . בעת השימוש במוצר, עם שנאי או בלעדיו, יש להקפיד על התקנת כבל הארקה על ידי חשמלאי מוסמך . החברה שלנו לא תהיה אחראית לבעיות שיתעוררו כתוצאה משימוש במוצר ללא התקנת כבל הארקה בהתאם לתקנות המקומיות. אין לשטוף את המוצר על ידי התזת מים מעליו או הרטבתו במים! קיימת סכנת התחשמלות! לעולם אין לגעת בתקע בידיים רטובות. אין להוציא את התקע

במכשיר עלול להצריך אוורור נוסף , כמו למשל, הגברת עצמת האוורור המכאני במקום הימצאו.

- יש לבדוק מכשירי גז ומערכות גז באופן סדיר ולוודא שפעולתם תקינה. יש לבדוק בקביעות את הווסת, את הצינור והמהדק שלו ולהחליף אותם בהתאם לפרקי הזמן המומלצים על ידי היצרן או לפי הצורך.
- נקה את מבערי הגז בקביעות. צבע הלהבות צריך להיות כחול והן צריכות לבעור בצורה מאוזנת.
- יש להשתמש במוצר זה בחדר שבו נמצא חיישן פחמן חד חמצני מכוונן ופועל כראוי. ודא שחיישן הפחמן החד חמצני פועל כראוי ושמוכזעות בו פעולות תחזוקה לעתים קרובות. יש להתקין חיישן הפחמן החד חמצני במרחק מרבי של 2 מטרים מהמוצר.
- במכשירי גז נדרשת בעירה תקינה. אם הבעירה פגומה, עלול להתפתח פחמן חד-חמצני (CO) פחמן חד-חמצני הוא גז חסר צבע, חסר ריח ורעיל מאוד, והשפעתו קטלנית גם במינונים קטנים מאוד.
- בקש מספק הגז הקרוב למקום מגוריך מידע על מספרי טלפון חירום ועל סידורי בטיחות הקשורים לגז, אם מורגש ריח של גז. מה לעשות כשמריחים גז
- אין להשתמש בלהבות בוערות ואין לעשן. אין להפעיל את הלחצנים (החשמליים) לדוגמה, לחצן הנורית,

1 הוראות ואזהרות חשובות לשמירה על הבטיחות ועל איכות הסביבה

- סעיף זה מכיל הוראות בטיחות שיעזרו לך להתגונן מפני סיכון לגרימת נזק גופני או נזק לרכוש. אי ציות להוראות אלה יגרור ביטול תוקף של כל סוגי האחריות. בטיחות כללית
 - מכשיר זה נועד לשימוש על ידי ילדים מגיל 8 ואילך וכן על ידי אנשים בעלי יכולת פיזית ירודה או בעלי לקויות חישתיות או שכליות או חסרי ניסיון או ידע הולמים, אם הם משתמשים במכשיר בצורה בטוחה בהשגחתו ובהנחייתו של אדם מבוגר ומבינים את הסכנות הכרוכות בשימוש במכשיר.
 - אסור לילדים לשחק במכשיר. אסור לילדים לנקות או לבצע תחזוקת משתמש ללא השגחה.
 - המכשיר לא נועד לשימוש על ידי אנשים או ילדים בעלי יכולת פיזית ירודה או בעלי לקויות חישתיות או שכליות או חסרי ניסיון או ידע הולמים, אלא אם כן הם משתמשים במכשיר תחת השגחתו או לפי הוראתו של אדם האחראי לבטיחותם.
 - אין להרשות לילדים לשחק במכשיר.
 - אם המוצר נמסר למישהו אחר לשימוש אישי או לשימוש כמוצר משומש, יש למסור יחד אתו גם את המדריך למשתמש, תוויות המוצר ומסמכים וחלקים רלוונטיים אחרים.
- את פעולות ההתקנה והתיקון יבצעו נציגי שירות מורשים. היצרן לא יישא באחריות לנזקים כתוצאה מפעולות שנעשו על ידי גורמים בלתי מוסמכים. פעולות אלה יגרמו לביטול האחריות. קרא בעיון את ההוראות לפני ההתקנה.
- אין להפעיל את המוצר אם הוא פגום או אם נגרם לו נזק בולט לעין. ודא שכפתורי הפונקציות של המוצר מכובים לאחר כל שימוש.
- בטיחות בעבודה עם גז
- עבודות כלשהן בצידוד גז ובמערכות גז יבוצעו אך ורק על ידי אנשים מוסמכים ומורשים הרשומים במאגר של gas safe לפני ההתקנה ודא שקיימת התאמה בין חלוקת הגז באזור מגוריך) סוג הגז ולחץ הגז (לבין כוונון המכשיר. המכשיר אינו מחובר למתקן לסילוק תוצרי בערה. יש להתקין ולחבר אותו בהתאם לתקנות ההתקנה הנוכחיות תשומת לב מיוחדת יש להקדיש לדרישות הרלוונטיות בנושא אוורור; ראה לפני ההתקנה, עמוד 10.
- זהירות: השימוש במכשיר לבישול בגז גורם לייצור חום ולחות בחדר שבו הוא מותקן. ודא שהמטבח מאוורר היטב: השאר את פתחי האוורור הטבעי פתוחים או התקן מכשיר אוורור מכאני) קולט אדים מכוני. (שימוש אינטנסיבי ממושך

10	לפני ההתקנה	1	הוראות ואזהרות חשובות לשמירה על
11	התקנה וחיבור	4	הבטיחות ועל איכות הסביבה
13	סילוק המוצר הישן	4	בטיחות כללית
14	4 הכנה	4	בטיחות בעבודה עם גז
14	עצות לחיסכון באנרגיה	5	בטיחות בחשמל
14	שימוש ראשון	6	בטיחות המוצר
14	ניקוי המכשיר בפעם הראשונה	7	שימוש מיועד
15	5 כיצד להשתמש בכיריים	7	בטיחות לילדים
15	מידע כללי על בישול	7	סילוק המוצר הישן
15	שימוש בכיריים	7	סילוק חומרי האריזה
17	6 תחזוקה וטיפול	8	2 מידע כללי
17	מידע כללי	8	סקירה כללית
17	ניקוי הכיריים	8	תכולת האריזה
17	ניקוי לוח הבקרה	9	מפרטים טכניים
19	7 איתור תקלות	9	טבלת מזריקי גז
		10	3 התקנה

קרא תחילה מדריך למשתמש זה!

לקוח יקר,

תודה שהעדת מוצר מתוצרת Beko. אננו מקווים שתפיק את התוצאות הטובות ביותר מהמוצר, אשר יוצר באיכות גבוהה ובטכנולוגיה החדשנית ביותר. לכן, קרא בעיון את כל המדריך למשתמש, כולל כל המסמכים הנלווים אליו, לפני שתשתמש במוצר ושומר אותו בהישג יד לעיון בעתיד. אם אתה מעביר את המוצר למישהו אחר, מסור אותו יחד עם מדריך זה. פעל בהתאם לכל האזהרות והמידע המופיעים במדריך למשתמש. זכור כי מדריך למשתמש זה מתאים גם למספר דגמים אחרים. ההבדלים בין הדגמים יזוהו במדריך.

הסברים על הסמלים

הסמלים הבאים משמשים לאורך המדריך למשתמש הזה:

מידע חשוב או עצות שימושיות לגבי השימוש.	
---	--

אזהרה לגבי מצבים מסוכנים שעלולים לפגוע בחיי אדם וברכוש.	
---	--

אזהרה מפני התחשמלות.	
----------------------	--

אזהרה מפני סכנת שריפה.	
------------------------	--

אזהרה מפני משטחים חמים.	
-------------------------	--

Arçelik A.Ş.
Karaağaç caddesi No:2-6
34445 Sütlüce/Istanbul/TURKEY
Made in TURKEY

CE

מינבומ מייריכ

שמתשמל דירדמ

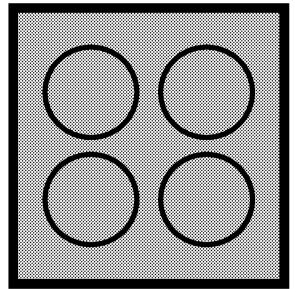

HILW 64122 SW

HE

185.9284.90/R.AA/09.10.2019/2-2
7763586744