

# beko

**Refrigerator**  
User Manual  
**Hűtőszekrény**  
Használati útmutató

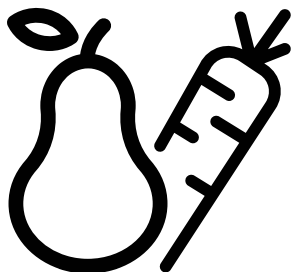

GN163120S

CE

**EN/HU**  
57 3848 0000/BD-1/2- EN-HU

## **Please read this manual before using the product!**

Dear Customer,



We'd like you to make the best use of our product, which has been manufactured in modern facilities with care and meticulous quality controls.

Thus, we advise you to read the entire user manual before you use the product. In case the product changes hands, do not forget to hand the guide to its new owner along with the product.

### **This guide will help you use the product quickly and safely.**

- Please read the user guide carefully before installing and operating the product.
- Always observe the applicable safety instructions.
- Keep the user guide within easy reach for future use.
- Please read any other documents provided with the product.

Keep in mind that this user guide may apply to several product models. The guide clearly indicates any variations of different models.

	Important information and useful tips.
	Risk of life and property.
	Risk of electric shock.
	The product's packaging is made of recyclable materials, in accordance with the National Environment Legislation.

# Table of Contents

## 1. Safety and environment instructions 3

1.1. General safety . . . . .	3
1.1.1 HC warning . . . . .	4
1.1.2 For models with water dispenser . . . . .	4
1.2. Intended use . . . . .	5
1.3. Child safety . . . . .	5
1.4. Compliance with WEEE Directive and Disposing of the Waste Product . . . . .	5
1.5. Compliance with RoHS Directive . . . . .	5
1.6. Package information . . . . .	5

## 2 Refrigerator 6

## 2 Refrigerator 7

## 3 Installation 8

3.1. Right place for installation . . . . .	8
3.2. Attaching the plastic wedges . . . . .	8
3.3. Adjusting the stands . . . . .	9
3.4. Power connection . . . . .	9
3.5. Water connection . . . . .	10
3.6. Connecting water hose to the product . . . . .	11
3.7. Connecting to water mains . . . . .	11
3.8. For products using water carboy . . . . .	12
3.9 Water filter . . . . .	12
3.9.1. Fixing external filter on the wall (Optional) . . . . .	13
3.9.2. Internal filter . . . . .	14

## 4 Preparation 16

4.1. What to do for energy saving . . . . .	16
4.2. First Use . . . . .	16

## 5 Using the product 17

5.1. Indicator panel . . . . .	17
5.2. Humidity controlled crisper . . . . .	24
5.3. Activating water filter change warning . . . . .	25
5.4. Using the water fountain . . . . .	27
5.5. Filling the fountain water tank . . . . .	27
5.6. Cleaning the water tank . . . . .	28
5.7. Taking ice / water . . . . .	29
5.8. Drip tray . . . . .	29
5.9. Zero degree compartment . . . . .	30
5.10. Vegetable bin . . . . .	30
5.11. Blue light . . . . .	30
5.12. Ionizer . . . . .	30
5.13. Minibar . . . . .	30
5.14. Odour filter . . . . .	30
5.15. Icematic and ice storage box . . . . .	31
5.16. Ice-maker . . . . .	31
5.17. Freezing fresh food . . . . .	33
5.18. Recommendations for storing frozen foods . . . . .	33
5.19. Deep freezer details . . . . .	33
5.20. Placing the food . . . . .	34
5.21. Door open alert . . . . .	34
5.22. Interior light . . . . .	34





## 6. Maintenance and cleaning 35

6.1 Avoiding bad odours . . . . .	35
6.2 Protecting the plastic surfaces . . . . .	35

## 7. Troubleshooting 36

This section provides the safety instructions necessary to prevent the risk of injury and material damage. Failure to observe these instructions will invalidate all types of product warranty.

## Intended use

	<b>WARNING:</b> Keep ventilation openings, in the appliance enclosure or in the built-in structure, clear of obstruction.
	<b>WARNING:</b> Do not use mechanical devices or other means to accelerate the defrosting process, other than those recommended by the manufacturer.
	<b>WARNING:</b> Do not damage the refrigerant circuit.
	<b>WARNING:</b> Do not use electrical appliances inside the food storage compartments of the appliance, unless they are of the type recommended by the manufacturer.

This appliance is intended to be used in household and similar applications such as

- staff kitchen areas in shops, offices and other working environments;
- farm houses and by clients in hotels, motels and other residential type environments;
- bed and breakfast type environments;
- catering and similar non-retail applications.

### 1.1. General safety

- This product should not be used by persons with physical, sensory and mental disabilities, without sufficient

knowledge and experience or by children. The device can only be used by such persons under supervision and instruction of a person responsible for their safety. Children should not be allowed to play with this device.

- In case of malfunction, unplug the device.
- After unplugging, wait at least 5 minutes before plugging in again.
- Unplug the product when not in use.
- Do not touch the plug with wet hands! Do not pull the cable to plug off, always hold the plug.
- Do not plug in the refrigerator if the socket is loose.
- Unplug the product during installation, maintenance, cleaning and repair.
- If the product will not be used for a while, unplug the product and remove any food inside.
- Do not use the product when the compartment with circuit cards located on the upper back part of the product (electrical card box cover) (1) is open.

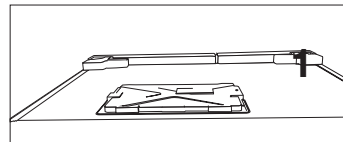
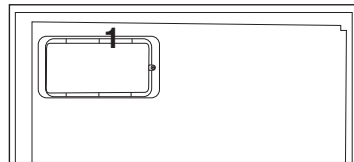

- Do not use steam or steamed cleaning materials for cleaning the refrigerator and melting the ice inside. Steam may contact the electrified areas and cause short circuit or electric shock!
- Do not wash the product by spraying or pouring water on it! Danger of electric shock!

# Safety and environment instructions

- In case of malfunction, do not use the product, as it may cause electric shock. Contact the authorised service before doing anything.
- Plug the product into an earthed socket. Earthing must be done by a qualified electrician.
- If the product has LED type lighting, contact the authorised service for replacing or in case of any problem.
- Do not touch frozen food with wet hands! It may adhere to your hands!
- Do not place liquids in bottles and cans into the freezer compartment. They may explode.
- Place liquids in upright position after tightly closing the lid.
- Do not spray flammable substances near the product, as it may burn or explode.
- Do not keep flammable materials and products with flammable gas (sprays, etc.) in the refrigerator.
- Do not place containers holding liquids on top of the product. Splashing water on an electrified part may cause electric shock and risk of fire.
- Exposing the product to rain, snow, sunlight and wind will cause electrical danger. When relocating the product, do not pull by holding the door handle. The handle may come off.
- Take care to avoid trapping any part of your hands or body in any of the moving parts inside the product.
- Do not step or lean on the door, drawers and similar parts of the refrigerator. This will cause the product to fall down and cause damage to the parts.
- Take care not to trap the power cable.

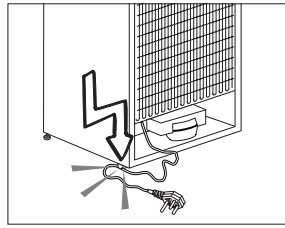

## 1.1.1 HC warning

If the product comprises a cooling system using R600a gas, take care to avoid damaging the cooling system and its pipe while using and moving the product. This gas is flammable. If the cooling system is damaged, keep the product away from sources of fire and ventilate the room immediately.



The label on the inner left side indicates the type of gas used in the product.

## 1.1.2 For models with water dispenser

- Pressure for cold water inlet shall be maximum 90 psi (6.2 bar). If your water pressure exceeds 80 psi (5.5 bar), use a pressure limiting valve in your mains system. If you do not know how to check your water pressure, ask for the help of a professional plumber.
- If there is risk of water hammer effect in your installation, always use a water hammer prevention equipment in your installation. Consult Professional plumbers if you are not sure that there is no water hammer effect in your installation.
- Do not install on the hot water inlet. Take precautions against of the risk of freezing of the hoses. Water temperature operating interval shall be 33°F (0.6°C) minimum and 100°F (38°C) maximum.
- Use drinking water only.

# Safety and environment instructions

## 1.2. Intended use

- This product is designed for home use. It is not intended for commercial use.
- The product should be used to store food and beverages only.
- Do not keep sensitive products requiring controlled temperatures (vaccines, heat sensitive medication, medical supplies, etc.) in the refrigerator.
- The manufacturer assumes no responsibility for any damage due to misuse or mishandling.
- Original spare parts will be provided for 10 years, following the product purchasing date.

## 1.3. Child safety

- Keep packaging materials out of children's reach.
- Do not allow the children to play with the product.
- If the product's door comprises a lock, keep the key out of children's reach.

## 1.4. Compliance with WEEE Directive and Disposing of the Waste Product

This product complies with EU WEEE Directive (2012/19/EU). This product bears a classification symbol for waste electrical and electronic equipment (WEEE).

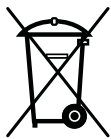

This product has been manufactured with high quality parts and materials which can be reused and are suitable for recycling. Do not dispose of the waste product with normal domestic and other wastes at the end of its service life. Take it to the collection center for the recycling of electrical and electronic equipment. Please consult your local authorities to learn about these collection centers.

## 1.5. Compliance with RoHS Directive

- This product complies with EU WEEE Directive (2011/65/EU). It does not contain harmful and prohibited materials specified in the Directive.

## 1.6. Package information

- Packaging materials of the product are manufactured from recyclable materials in accordance with our National Environment Regulations. Do not dispose of the packaging materials together with the domestic or other wastes. Take them to the packaging material collection points designated by the local authorities.

## 2 Refrigerator

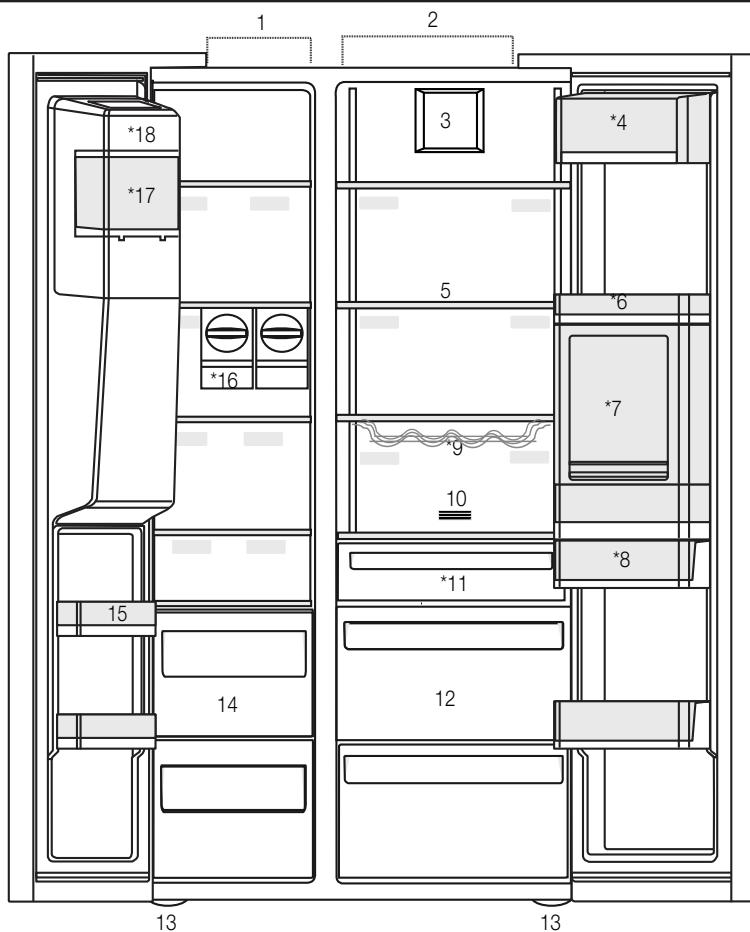

- 1- Freezer compartment
  - 2- Cooler compartment
  - 3- Fan
  - 4- Butter-cheese compartment
  - 5- Glass shelves
  - 6- Cooler compartment door shelves
  - 7- Minibar accessory
  - 8- Water tank
  - 9- Bottle shelf
  - 10- Odour filter
  - 11- Zero degree compartment
  - 12- Vegetable bins
  - 13- Adjustable stands
  - 14- Frozen food storing compartments
  - 15- Freezer compartment door shelves
  - 16- Icematics
  - 17- Ice storage box
  - 18- Ice-maker decorative lid
- \*Optional



\*Optional: Figures in this user guide are schematic and may not be exactly match your product. If your product does not comprise the relevant parts, the information pertains to other models.

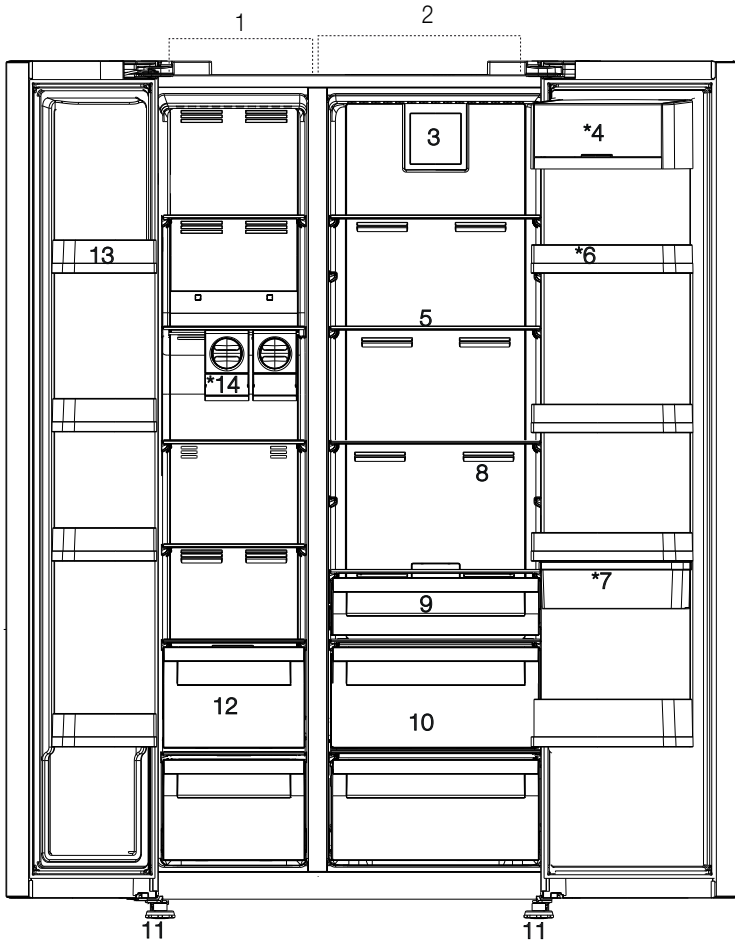

\*Optional: Figures in this user guide are schematic and may not be exactly match your product. If your product does not comprise the relevant parts, the information pertains to other models.



### 3.1. Right place for installation

Contact the Authorized Service for the product's installation. To ready the product for installation, see the information in the user guide and make sure the electric and water utilities are as required. If not, call an electrician and plumber to arrange the utilities as necessary.



**WARNING:** The manufacturer assumes no responsibility for any damage caused by the work carried out by unauthorized persons.



**WARNING:** The product's power cable must be unplugged during installation. Failure to do so may result in death or serious injuries!



**WARNING:** : If the door span is too narrow for the product to pass, remove the door and turn the product sideways; if this does not work, contact the authorized service.

- Place the product on a flat surface to avoid vibration.
- Place the product at least 30 cm away from the heater, stove and similar sources of heat and at least 5 cm away from electric ovens.
- Do not expose the product to direct sunlight or keep in damp environments.
- The product requires adequate air circulation to function efficiently. If the product will be placed in an alcove, remember to leave at least 5 cm distance between the product and the ceiling and the walls.
- Do not install the product in environments with temperatures below  $-5^{\circ}\text{C}$ .

### 3.2. Attaching the plastic wedges

Use the plastic wedges in the provided with the product to provide sufficient space for air circulation between the product and the wall.

1. To attach the wedges, remove the screws on the product and use the screws provided with the wedges.

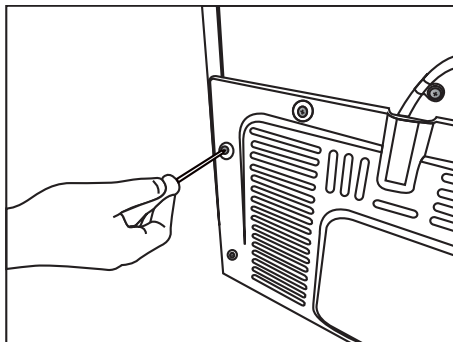

2. Attach 2 plastic wedges on the ventilation cover shown as j in the figure.

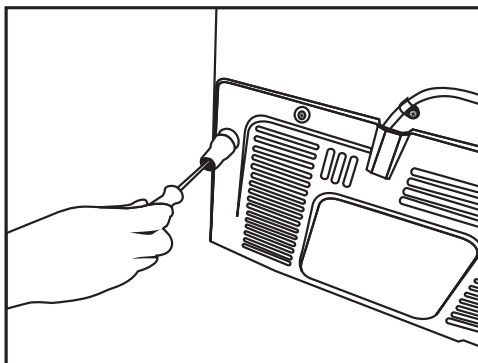

## Installation

### 3.3. Adjusting the stands

If the product is not in balanced position, adjust the front adjustable stands by rotating right or left.

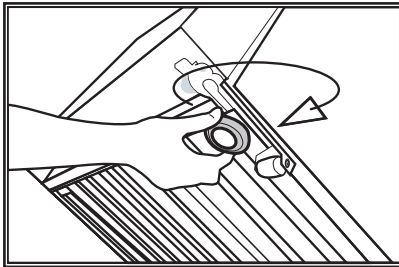
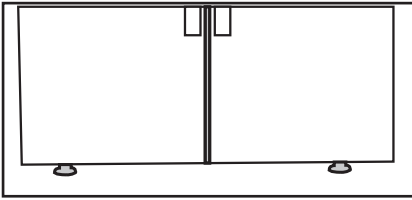

In order to adjust the doors vertically,

- Loosen the fixing nut at the bottom
- Screw adjusting nut (CW/CCW) according to the position of the door
- Tighten the fixing nut for the final position

In order to adjust the doors horizontally,

- Loosen the fixing bolt on the top
- Screw the adjusting bolt (CW/CCW) on the side according to the position of the door
- Tighten the fixing bolt on the top for the final position

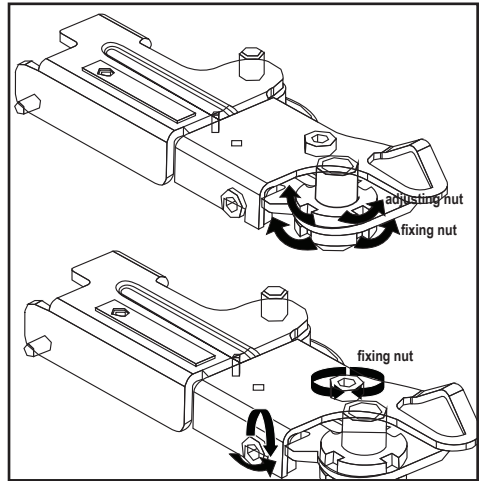

### 3.4. Power connection



**WARNING:** Do not use extension or multi sockets in power connection.



**WARNING:** Damaged power cable must be replaced by Authorized Service.



When placing two coolers in adjacent position, leave at least 4 cm distance between the two units.

- Our firm will not assume responsibility for any damages due to usage without earthing and power connection in compliance with national regulations.
- The power cable plug must be easily accessible after installation.
- Connect the refrigerator to an earthed socket with 220-240V/50 Hz voltage. The plug must comprise a 10-16A fuse.
- Do not use multi-group plug with or without extension cable between the wall socket and the refrigerator.

## Installation

### 3.5. Water connection

(Optional)



**WARNING:** Unplug the product and the water pump (if available) during connection.

The product's water mains, filter and carboy connections must be rendered by authorizer service. The product can be connected to a carboy or directly to the water mains, depending on the model. To establish the connection, the water hose must first be connected to the product. Check to see the following parts are supplied with your product's model:

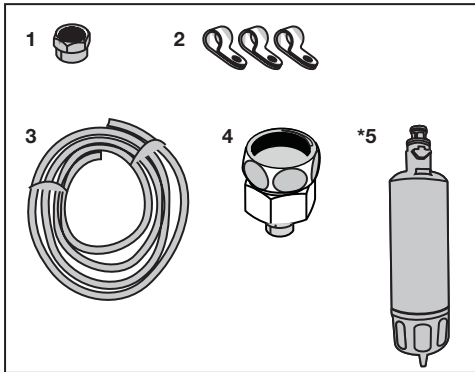

1. Connector (1 piece): Used to attach the water hose to the rear of the product.
2. Hose clip (3 pieces): Used to fix the water hose on the wall.
3. Water hose (1 piece, 5 meter diameter 1/4 inches): Used for the water connection.
4. Faucet adapter (1 piece): Comprises a porous filter, used for connection to the cold water mains.
5. Water filter (1 piece \*Optional): Used to connect the mains water to the product. Water filter is not required if carboy connection is available.

## Installation

### 3.6. Connecting water hose to the product

To connect the water hose to the product, follow the instructions below.

1. Remove the connector on the hose nozzle adaptor in the back of the product and run the hose through the connector.

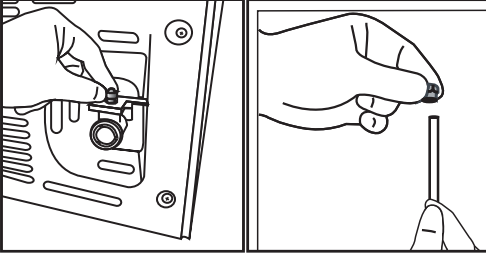

2. Push the water hose down tightly and connect to the hose nozzle adaptor.

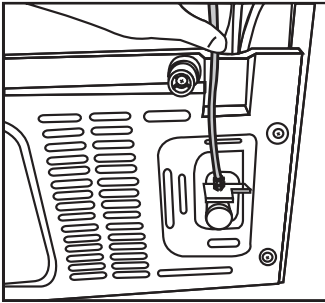

3. Tighten the connector manually to fix on the hose nozzle adaptor. You may also tighten the connector using a pipe wrench or pliers.

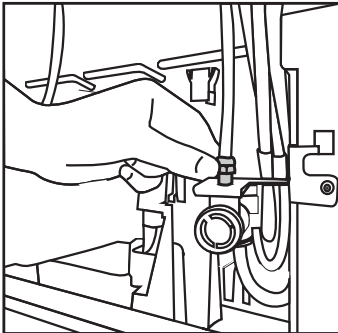

4. Connect the other end of the hose to the water mains (See Section 3.7) or, to use carboy, to the water pump (See Section 3.8).

### 3.7. Connecting to water mains (Optional)

To use the product by connecting to the cold water mains, a standard 1/2" valve connector must be installed to the cold water mains in your home. If the connector is not available or if you are unsure, consult a qualified plumber.

1. Detach the connector (1) from the faucet adaptor (2).

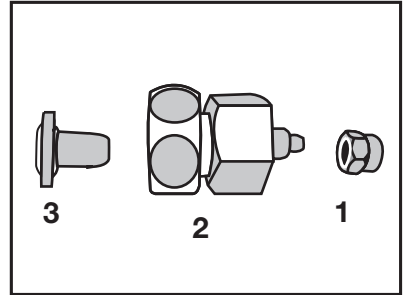

2. Connect the faucet adaptor to the water mains valve.

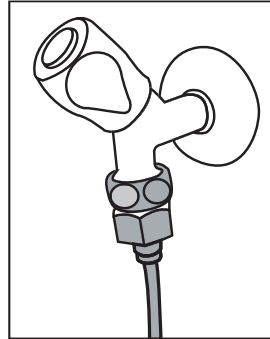

3. Attach the connector around the water hose.

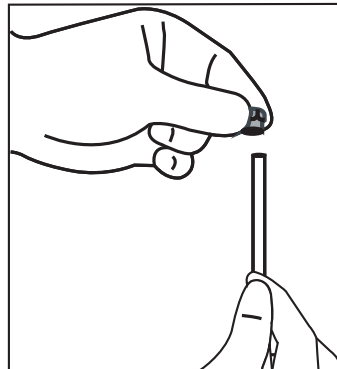

## Installation

4. Attach the connector into the faucet adaptor and tighten by hand / tool.

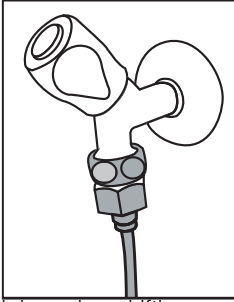

5. To avoid damaging, shifting or accidentally disconnecting the hose, use the clips provided to fix the water hose appropriately.

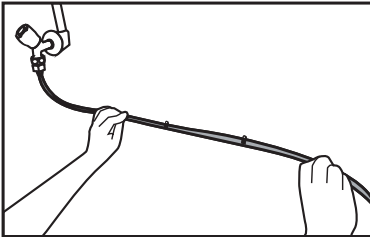

**WARNING:** After turning the faucet on, make sure there is no water leak on either end of the water hose. In case of leakage, turn the valve off and tighten all connections using a pipe wrench or pliers.

### 3.8. For products using water carboy (Optional)

To use a carboy for the product's water connection, the water pump recommended by the authorized service must be used.

1. Connect one end of the water hose provided with the pump to the product (see 3.6) and follow the instructions below.

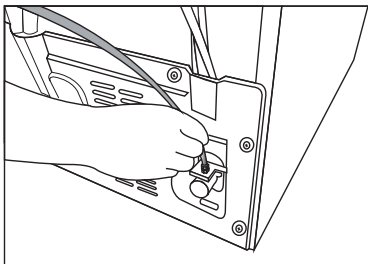

2. Connect the other end of the water hose to the water pump by pushing the hose into the pump's hose inlet.

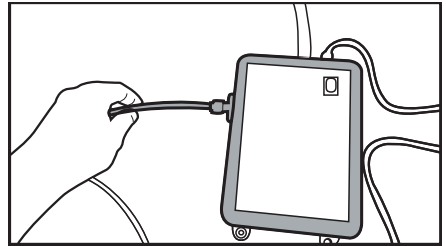

3. Place and fasten the pump hose inside the carboy.

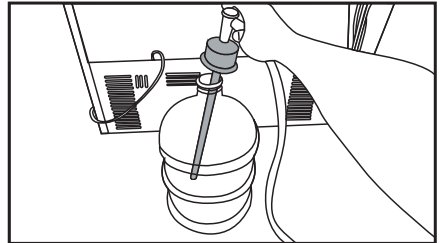

4. Once the connection is established, plug in and start the water pump.



Please wait 2-3 minutes after starting the pump to achieve the desired efficiency.



See also the pump's user guide for water connection.



When using carboy, water filter is not required.

### 3.9 Water filter (Optional)

The product may have internal or external filter, depending on the model. To attach the water filter, follow the instructions below.

## Installation

### 3.9.1. Fixing external filter on the wall (Optional)



**WARNING:** Do not fix the filter on the product.

Check to see the following parts are supplied with your product's model:

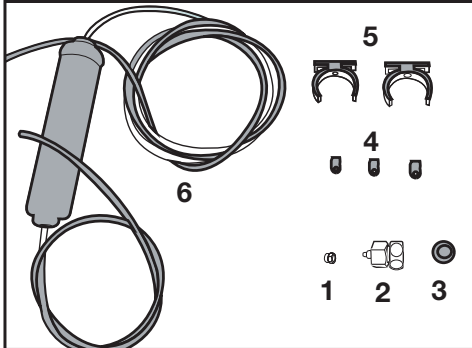

1. Connector (1 piece): Used to attach the water hose to the rear of the product.
  2. Faucet adapter (1 piece): Used for connection to the cold water mains.
  3. Porous filter (1 piece)
  4. Hose clip (3 pieces): Used to fix the water hose on the wall.
  5. Filter connecting apparatus (2 pieces): Used to fix the filter on the wall.
  6. Water filter (1 piece): Used to connect the product to the water mains. Water filter is not necessary when using carboy connection.
1. Connect the faucet adaptor to the water mains valve.
  2. Determine the location to fix the external filter. Fix the filter's connecting apparatus (5) on the wall.
  3. Attach the filter in upright position on the filter connecting apparatus, as indicated on the label. (6)

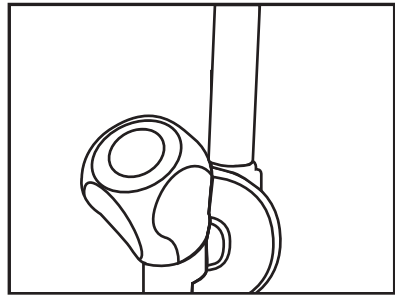

4. Attach the water hose extending from the top of the filter to the product's water connection adaptor, (see 3.6.)

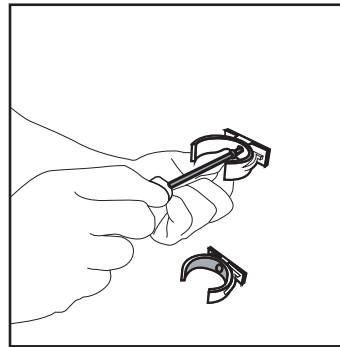

After the connection is established, it should look like the figure below.

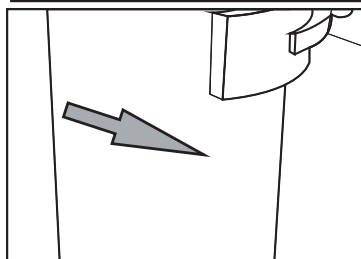
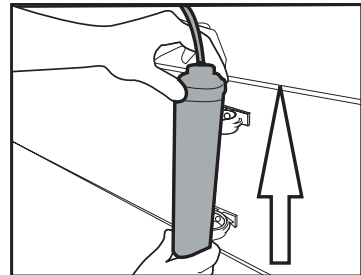

# Installation

## 3.9.2. Internal filter

The internal filter provided with the product is not installed upon delivery; please follow the instructions below to install the filter.

1. “Ice Off” indicator must be active while installing the filter. Switch the **ON-OFF** indicator using the “Ice” button on the screen.

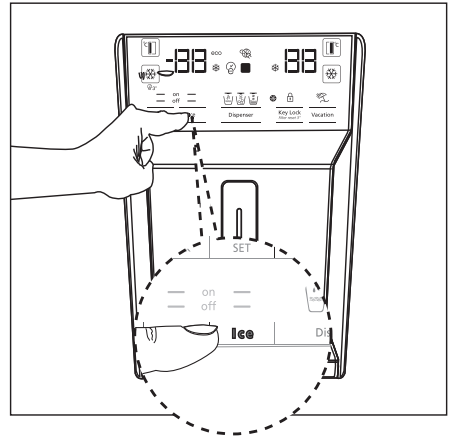
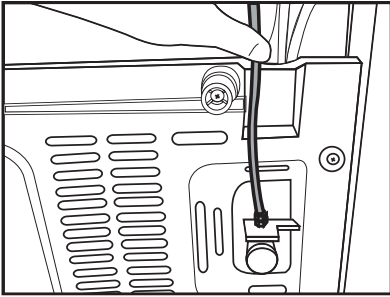

### Water line:

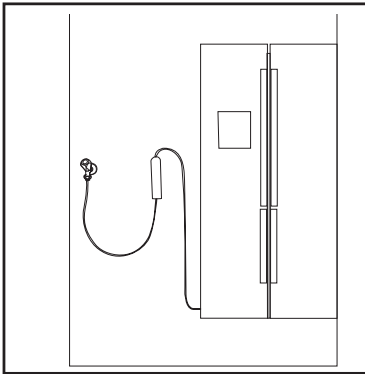

2. Remove the vegetable bin (a) to access the water filter.

### Carboy line:

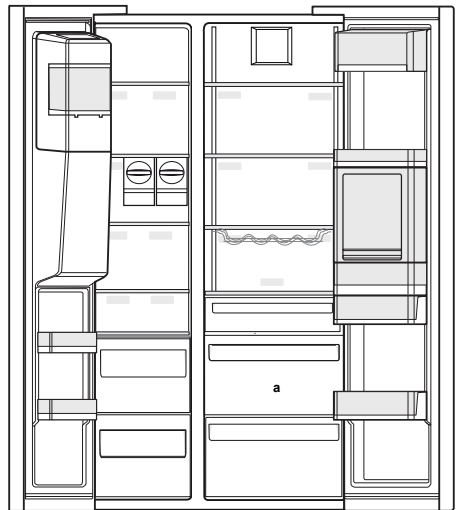
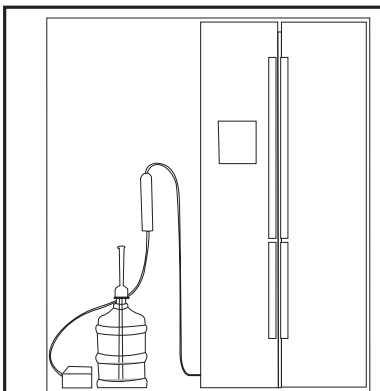

Do not use the first 10 glasses of water after connecting the filter.

## Installation

3. Remove the water filter by-pass cover by pulling.



A few drops of water may flow out after removing the cover; this is normal.

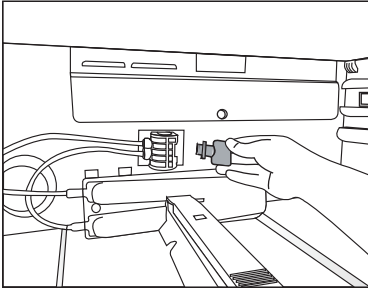

4. Place the water filter cover into the mechanism and push to lock in place.

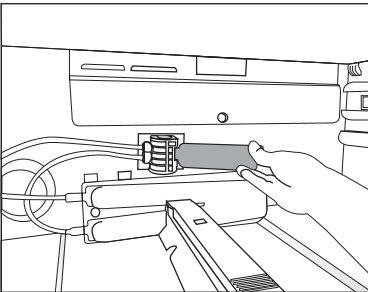

5. Push the **“Ice”** button on the screen again to cancel the **“Ice Off”** mode.



The water filter will clear certain foreign particles in the water. It will not clear the microorganisms in the water.



See section 5.2 for activating the filter replacing period.



### 4.1. What to do for energy saving



Connecting the product to electronic energy-saving systems is harmful, as it may damage the product.

- Do not keep the refrigerator doors open for long periods.
- Do not place hot food or beverages into the refrigerator.
- Do not overfill the refrigerator; blocking the internal air flow will reduce cooling capacity.
- The energy consumption value specified for the refrigerator was measured with the freezer compartment's upper shelf removed, other shelves and the lowest drawers in place and under maximum load. The top glass shelf can be used, depending on the shape and size of food to be frozen.
- Depending on the product's features; defrosting frozen foods in the cooler compartment will ensure energy saving and preserve food quality.
- The baskets/drawers that are provided with the chill compartment must always be in use for low energy consumption and for better storage conditions.
- Food contact with the temperature sensor in the freezer compartment may increase energy consumption of the appliance. Thus any contact with the sensor(s) must be avoided.
- Make sure the foods are not in contact with the cooler compartment temperature sensor described below.

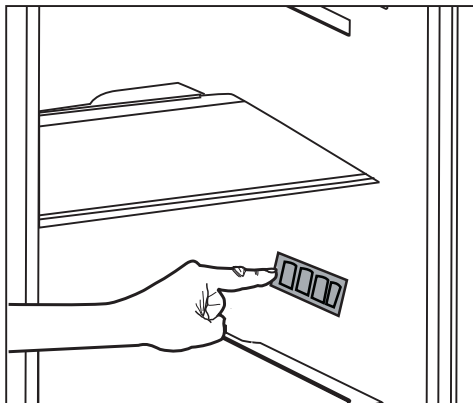

### 4.2. First Use

Before using your refrigerator, make sure the necessary preparations are made in line with the instructions in "Safety and environment instructions" and "Installation" sections.

- Keep the product running with no food inside for 6 hours and do not open the door, unless absolutely necessary.



A sound will be heard when the compressor is engaged. It is normal to hear sound even when the compressor is inactive, due to the compressed liquids and gasses in the cooling system.



It is normal for the front edges of the refrigerator to be warm. These areas are designed to warm up in order to prevent condensation.



In some models, the indicator panel automatically turns off 5 minutes after the door has closed. It will be reactivated when the door has opened or pressed on any key.

## 5 Using the product

### 5.1. Indicator panel

Indicator panels may vary depending on the model of your product.

Audial and visual functions of the indicator panel will assist in using the refrigerator.

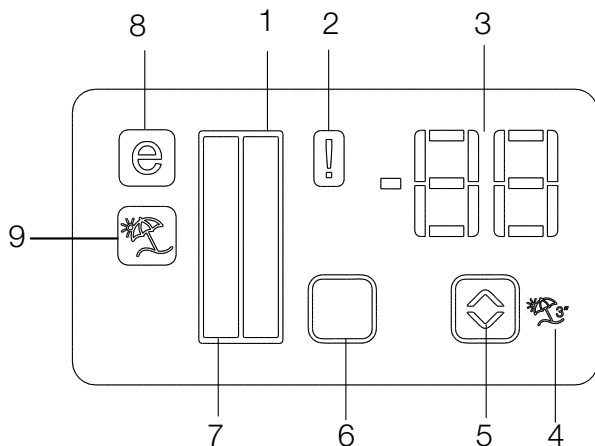

1. Cooler compartment indicator
2. Error status indicator
3. Temperature indicator
4. Vacation function button
5. Temperature adjustment button
6. Compartment selection button
7. Freezer Compartment indicator
8. Economy mode indicator
9. Vacation function indicator

**\*optional**



**\*Optional:** The figures in this user guide are intended as drafts and may not perfectly match your product. If your product does not comprise the relevant parts, the information pertains to other models.

## Using the product

### 1. Cooler compartment indicator

The cooler compartment light will turn on when adjusting the cooler compartment temperature.

### 2. Error status indicator

This sensor will activate if the refrigerator is not cooling adequately or in case of sensor fault. When this indicator is active, the freezer compartment temperature indicator will display "E" and the cooler compartment temperature indicator will display "1, 2, 3..." etc. numbers. The numbers on the indicator serve to inform the service personnel about the fault.

### 3. Temperature indicator

Indicates the temperature of the freezer and cooler compartments.

### 4. Vacation function button

To activate this function, press and hold the Vacation button for 3 seconds. When the Vacation function is active, the cooler compartment temperature indicator displays the inscription "- -" and no cooling process will be active in the cooling compartment. This function is not suitable to keep food in the cooler compartment. Other compartments will remain cooled with the respective temperature set for each compartment.

Push the Vacation button () again to cancel this function.

### 5. Temperature adjustment button

Respective compartment's temperature varies in -24°C..... -18°C and 8°C...1°C ranges.

### 6. Compartment selection button

Use the refrigerator compartment selection button to toggle between the cooler and freezer compartments.

### 7. Freezer Compartment indicator

The freezer compartment light will turn on when adjusting the cooler compartment temperature.

### 8. Economy mode indicator

Indicates the refrigerator is running on energy-saving mode. This indicator will be active when the temperature in the freezer compartment is set to -18°C.

### 9. Vacation function indicator

Indicates the vacation function is active.

## Using the product

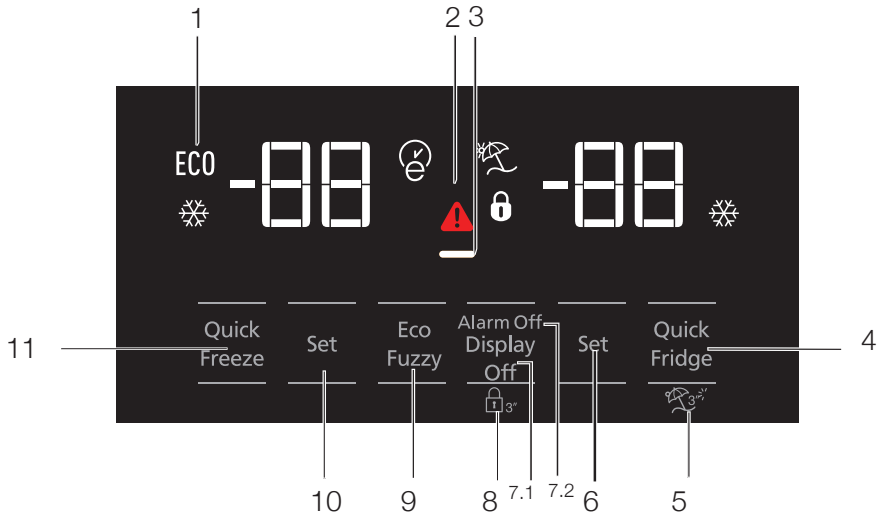

- 1- Economic use
- 2- High temperature / fault alert
- 3- Energy saving function (display off)
- 4- Rapid cooling
- 5- Vacation function
- 6- Cooler compartment temperature setting
- 7- Energy saving (display off) /Alarm off
- 7.1- Display Off
- 7.2- Alarm Off
- 8- Keypad lock
- 9- Eco-fuzzy
- 10- Freezer compartment temperature setting
- 11- Rapid freezing



**\*Optional:** The figures in this user guide are intended as drafts and may not perfectly match your product. If your product does not comprise the relevant parts, the information pertains to other models.

# Using the product

## 1. Economic use

This sign will light up when the freezer compartment is set to  $-18^{\circ}\text{C}$ , the most economical setting. (ECO) Economic use indicator will turn off when rapid cooling or rapid freezing function is selected.

## 2. Power failure/High temperature / error warning indicator

This indicator () will light up in case of temperature faults or fault alerts. If you see this indicator is lit up, please see the "recommended solutions for problems" section in this guide.

This indicator illuminates during power failure, high temperature failures and error warnings. During sustained power failures, the highest temperature that the freezer compartment reaches will flash on the digital display. After checking the food located in the freezer compartment press the alarm off button to clear the warning.

Please refer to "remedies advised for troubleshooting" section on your manual if you observe that this indicator is illuminated.

## 3. Energy saving function (display off)

If the product doors are kept closed for a long time energy saving function is automatically activated and energy saving symbol is illuminated. When energy saving function is activated, all symbols on the display other than energy saving symbol will turn off. When the Energy Saving function is activated, if any button is pressed or the door is opened, energy saving function will be cancelled and the symbols on display will return to normal.



Energy saving function is activated during delivery from factory and cannot be cancelled.

## 4. Rapid cooling



When the rapid cooling function is turned on, the rapid cool indicator will light up () and the cooler compartment temperature indicator will display the value 1. Push the Rapid cool button again to cancel this function. The Rapid cool indicator will turn off and return to normal setting. The rapid cooling function will be automatically cancelled after 1 hour, unless cancelled by the user. Too

cool a large amount of fresh food, press the rapid cool button before placing the food in the cooler compartment.



## 5. Vacation function

To activate the Vacation function, , press the quick fridge button for 3 seconds; this will activate the vacation mode indicator (). When the Vacation function is active, the cooler compartment temperature indicator displays the inscription "- -" and no cooling process will be active in the cooling compartment. This function is not suitable to keep food in the cooler compartment. Other compartments will remain cooled with the respective temperature set for each compartment. Push the vacation function button again to cancel this function.

## 6. Cooler compartment temperature setting

After pressing the button , the cooler compartment temperature can be set to 8,7,6,5,4,3,2 and 1 respectively. ()

### 7.1 Energy saving (display off)

Pressing this button () will light up the energy-saving sign () and the Energy-saving function will activate. Activating the energy-saving function will turn off all other signs on the display. When the energy-saving function is active, pressing any button or opening the door will deactivate the energy-saving function and the display signals will return to normal. Pressing this button () again will turn off the energy-saving sign and deactivate the energy-saving function.

### 7.2 Alarm off

In case of power failure/high temperature alarm, after checking the food located in the freezer compartment press the alarm off button to clear the warning.

## 8. Keypad lock

Press the display off button, simultaneously for 3 seconds. The keypad lock sign will light up and the keypad lock will be activated; the buttons will be inactive when the Keypad lock is activated. Press the Display off button again simultaneously for 3 seconds. The keypad lock sign will turn off and

## Using the product

the keypad lock mode will be disengaged. Press the Display off button to prevent changing the refrigerator's temperature settings.

### 9. Eco-fuzzy

To activate the eco-fuzzy function, press and hold the eco-fuzzy button for 1 second. When this function is active, the freezer will switch to the economic mode after at least 6 hours and the economic use indicator will light up. To deactivate the (E) eco-fuzzy function, press and hold the eco-fuzzy function button for 3 seconds.

The indicator will light up after 6 hours when the eco-fuzzy function is active.

### 10. Freezer compartment temperature setting

The temperature in the freezer compartment is adjustable. Pressing the button will enable the freezer compartment temperature to be set at -18, -19, -20, -21, -22, -23 and -24.

### 11. Rapid freezing

For rapid freezing, press the button ; this will activate the rapid freezing indicator (❄).

When the rapid freezing function is turned on, the rapid freeze indicator will light up and the freezer compartment temperature indicator will display the value -27. Press the Rapid freeze button (❄) again to cancel this function. The Rapid freeze indicator will turn off and return to normal setting. The rapid freezing function will be automatically cancelled after 24 hours, unless cancelled by the user. To freeze a large amount of fresh food, press the rapid freeze button before placing the food in the freezer compartment.

## Using the product

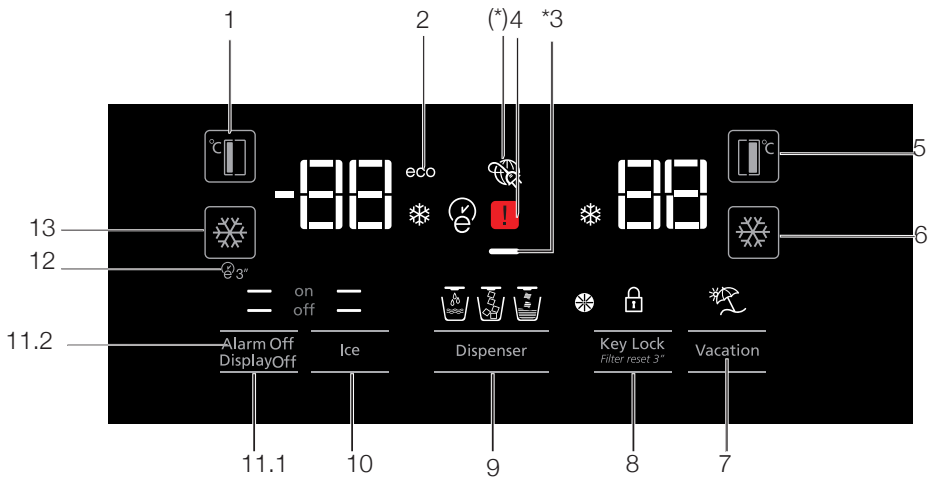

1. Freezer compartment temperature setting
2. Economy mode
3. Energy saving function (display off)
4. Power failure/High temperature / error warning indicator
5. Cooler compartment temperature setting
6. Rapid cooling
7. Vacation function
8. Keypad lock / filter replacing alert cancellation
9. Water, fragmented ice, ice cubes selection
10. Ice making on/off
11. Display on/off/Alarm off
12. Autoeco
13. Rapid freezing



**\*Optional:** The figures in this user guide are intended as drafts and may not perfectly match your product. If your product does not comprise the relevant parts, the information pertains to other models.

## Using the product

### 1. Freezer compartment temperature setting

Pressing the button () will enable the freezer compartment temperature to be set at -18, -19, -20, -21, -22, -23, -24, -18...

### 2. Economy mode

Indicates the refrigerator is running on energy-saving mode. This indicator will be active when the freezer compartment temperature is set at -18 or the energy-saving cooling is engaged by eco-extra function. ()

### 3. Energy saving function (display off)

If the product doors are kept closed for a long time energy saving function is automatically activated and energy saving symbol is illuminated. When energy saving function is activated, all symbols on the display other than energy saving symbol will turn off. When the Energy Saving function is activated, if any button is pressed or the door is opened, energy saving function will be cancelled and the symbols on display will return to normal. Energy saving function is activated during delivery from factory and cannot be cancelled.

### 4. Power failure/High temperature / error warning indicator

This indicator () will light up in case of temperature faults or fault alerts. If you see this indicator is lit up, please see the "recommended solutions for problems" section in this guide.

This indicator illuminates during power failure, high temperature failures and error warnings. During sustained power failures, the highest temperature that the freezer compartment reaches will flash on the digital display. After checking the food located in the freezer compartment press the alarm off button to clear the warning.

Please refer to "remedies advised for troubleshooting" section on your manual if you observe that this indicator is illuminated.

### 5. Cooler compartment temperature setting

After pressing the button (), the cooler compartment temperature can be set to 8, 7, 6, 5, 4, 3, 2.. respectively.

### 6. Rapid cooling

Refrigerator / User Guide



For rapid cooling, press the button; this will activate the rapid cooling indicator (). Press this button again to deactivate this function. Use this function when placing fresh foods into the cooler compartment or to rapidly cool the food items. When this function is activated, the refrigerator will be engaged for 1 hour.

### 7. Vacation function

When the Vacation function () is active, the cooler compartment temperature indicator displays the inscription "- -" and no cooling process will be active in the cooling compartment. This function is not suitable to keep food in the cooler compartment. Other compartments will remain cooled with the respective temperature set for each compartment.

Press the vacation function button again to cancel this function. ()

### 8. Keypad lock / Keypad lock / filter replacing alert cancellation

Press keypad lock button () to activate the keypad lock. You may also use this function to prevent changing the refrigerator's temperature settings. The refrigerator's filter must be replaced every 6 months. If you follow the instructions in the section 5.2, the refrigerator will automatically calculate the remaining period and the filter replacing alert indicator () will light up when filter expires.

Press and hold the button () for 3 seconds to turn off the filter alert light.

### 9. Water, fragmented ice, ice cubes selection

Navigate the water (), ice cube () and fragmented ice () selections using the button number 8. The active indicator will remain lit.

### 10. Ice making on/off

Press the button () to cancel (off ) or activate (on ) ice-making.

### 11.1 Display on/off

When you press the Display off button and when the ( off) function is lit, all the other icons of the display will go off and the display will enter the energy saving mode. When you press the Display off button



## Using the product

again and when the (— on) function is lit, all the other icons of the display will be lit and the display will exit the energy saving mode.

### 11.2 Alarm off warning

In case of power failure/high temperature alarm, after checking the food located in the freezer compartment press the alarm off button to clear the warning.

### 12. Autoeco

Press the auto eco button (E3), for 3 seconds to activate this function. If the door remains closed for a long time when this function is activated, the cooler section will switch to economic mode. Press the button again to deactivate this function.

The indicator will light up after 6 hours when the auto eco function is active. (E)

### 13. Rapid freezing

Press the button (❄) for rapid freezing. Press the button again to deactivate the function.

## 5.2. Humidity controlled crisper (FreSHelf)

### (This feature is optional)

Humidity rates of the vegetables and fruit are kept under control with the feature of humidity-controlled crisper and the food is ensured to stay fresh for longer.

We recommend you to place the leafy vegetables such as lettuce, spinach and the vegetables which are sensitive to humidity loss, in a horizontal manner as much as possible inside the crisper, not on their roots in a vertical position.

While the vegetables are being placed, specific gravity of the vegetables should be taken into consideration. Heavy and hard vegetables should be put at the bottom of the crisper and the lightweight and soft vegetables should be placed over.

Never leave the vegetables inside the crisper in their bags. If the vegetables are left inside their bags, this will cause them to decompose in a short period of time. In case contacting with other vegetables is not preferred for hygiene concerns, use a perforated paper and other similar packaging materials instead of a bag.

Do not place together the pear, apricot, peach, etc. and apple in particular which have a high level of generation of ethylene gas in the same crisper with the other vegetables and fruit. The ethylene gas which is emitted by these fruit may cause the other fruit to ripen faster and decompose in a shorter time.

## Using the product

### 5.3. Activating water filter change warning

#### (For products connected to the mains water line and equipped with filter)

Water filter change warning is activated as follows:

Automatic filter usage time calculation is not enabled ex factory.

It must be enabled in products equipped with a filter.

The S4 display board we use in the refrigerator has a nine-key system.

Set values are shown in the display.

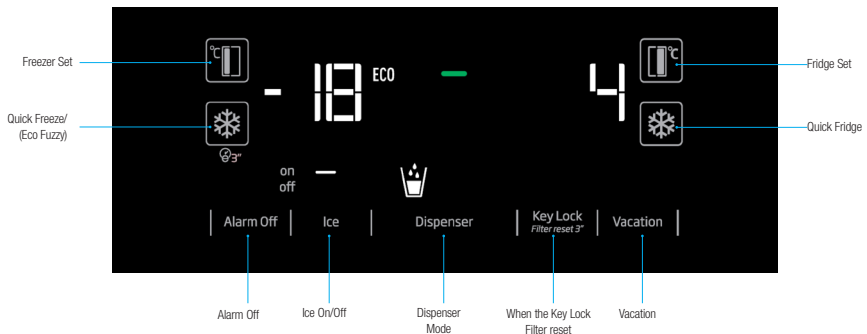

#### \*(pressing 3 seconds)

After energising, press Alarm Off and Vacation buttons for 3 seconds to enter the password entry screen.

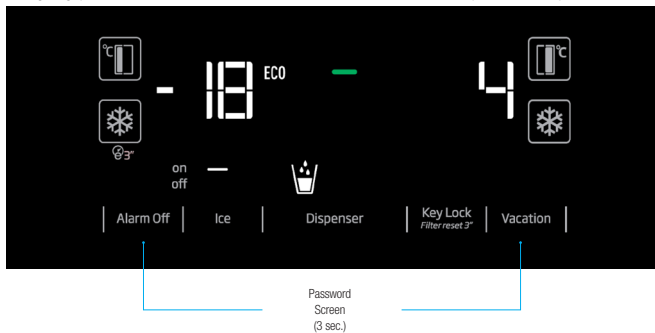

## Using the product

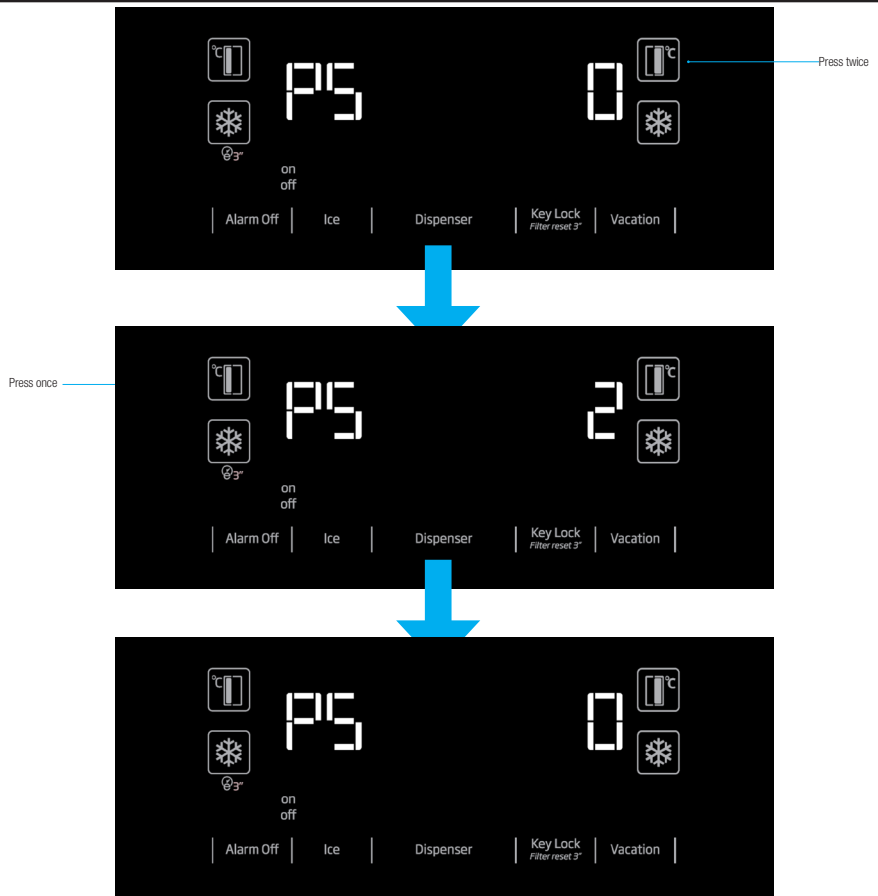

## Using the product

### 5.4. Using the water fountain (for certain models)



The first few glasses of water taken from the fountain will normally be warm.



If the water fountain is not used for a long time, dispose of the first few glasses of water to get clean water.

You must wait approximately 12 hours to get cold water after first operating.

Use the display to select the water option, then pull the trigger to get water. Remove the glass shortly after pulling the trigger.

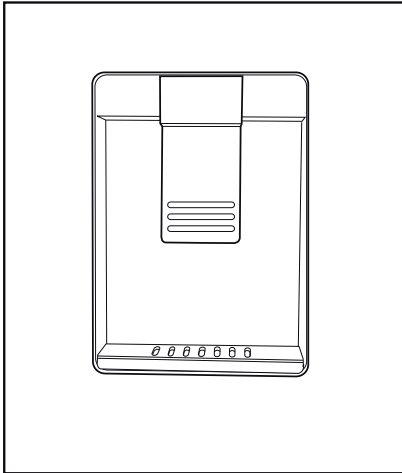

### 5.5. Filling the fountain water tank

Open the water tank's lid, as shown in the figure. Fill in pure and clean drinking water. Close the lid.

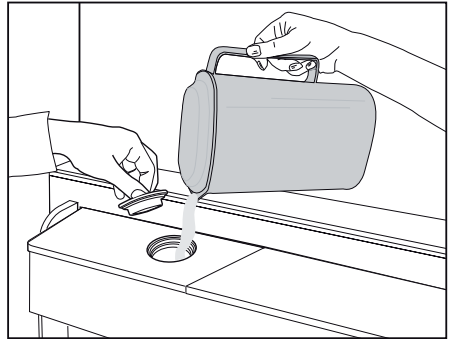

## Using the product

### 5.6. Cleaning the water tank

Remove the water filling reservoir inside the door shelf.

Detach by holding both sides of the door shelf.

Hold both sides of the water tank and remove at 45° angle.

Remove and clean the water tank lid.

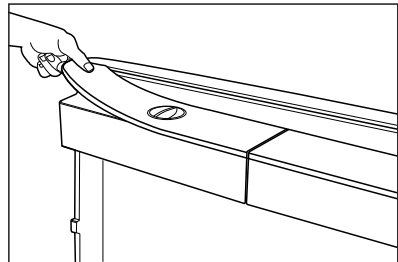
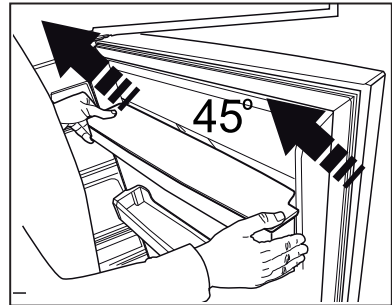
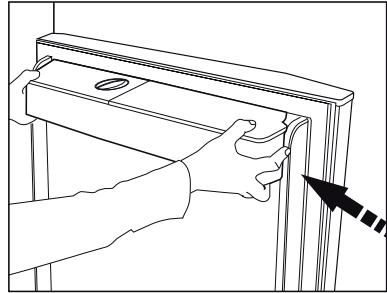

Do not fill the water tank with fruit juice, fizzy beverages, alcoholic beverages or any other liquids incompatible for use in the water fountain. Using such liquids will cause malfunction and irreparable damage in the water fountain. Using the fountain in this way is not within the scope of warranty. Such certain chemicals and additives in the beverages / liquids may cause material damage to the water tank.



The water tank and water fountain components cannot be washed with dishwashers.

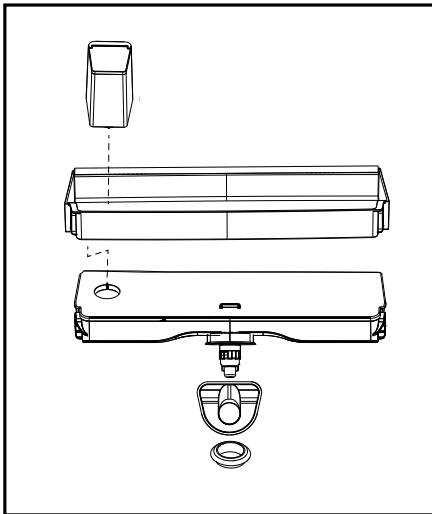

## Using the product

### 5.7. Taking ice / water

#### (Optional)

To take water (☺) / ice cube (☺) / fragmented ice (☺), use the display to select the respective option. Take water/ice by pushing the trigger on the water fountain forward. When switching between ice cube (☺) / fragmented ice (☺) options, the previous ice type may be discharged a few more times.

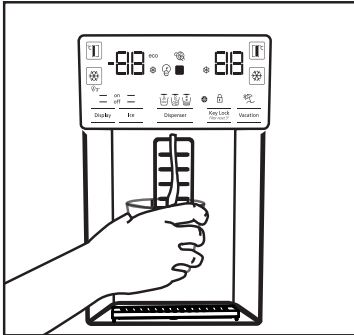

- The water may be cloudy during first use of the filter; do not consume the first 10 glasses of water.
- You must wait approximately 12 hours to get cold water after first installation.
- The product's water system is designed for clean water only. Do not use any other beverages.
- It is recommended to disconnect the water supply if the product will not be used for long periods during vacation etc.
- If the water fountain is not used for a long time, the first 1-2 glasses of water received may be warm.

### 5.8. Drip tray

#### (optional)

The water dripping from the water fountain accumulates on the drip tray; no water drainage is available. Pull the drip tray out or push on the edges to remove the tray. You may then discharge the water inside the drip tray.

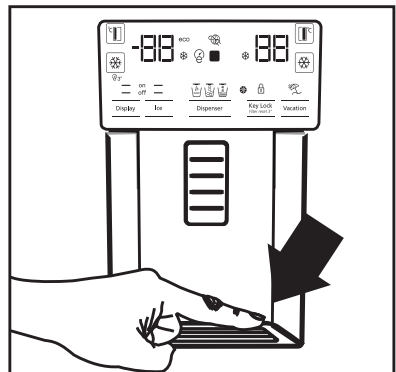

- You must wait approximately 12 hours before taking ice from the ice / water fountain for the first time. The fountain may not discharge ice if there is insufficient ice in the ice box.
- The 30 pieces of ice cubes (3-4 Litres) taken after first operating should not be used.
- In case of power blackout or temporary malfunction, the ice may partly melt and re-freeze. This will cause the ice pieces to merge with each other. In case of extended power blackouts or malfunction, the ice may melt and leak out. If you experience this problem, remove the ice in the ice box and clean the box.



**WARNING:** The product's water system should be connected to cold water line only. Do not connect to hot water line.

- The product may not discharge water during first operation. This is caused by the air in the system. The air in the system must be discharged. To do this, push the water fountain trigger for 1-2 minutes until the fountain discharges water. The initial water flow may be irregular. The water will flow normally once the air in the system is discharged.

## Using the product

### 5.9. Zero degree compartment

#### (Optional)

Use this compartment to keep delicatessen at lower temperatures or meat products for immediate consumption. Do not place fruits and vegetables in this compartment. You can expand the product's internal volume by removing any of the zero degree compartments. To remove the compartment, simply pull forth, lift up and pull out.

### 5.10. Vegetable bin

The refrigerator's vegetable bin is designed to keep vegetables fresh by preserving humidity. For this purpose, the overall cold air circulation is intensified in the vegetable bin. Keep fruits and vegetables in this compartment. Keep the green-leaved vegetables and fruits separately to prolong their life.

### 5.11. Blue light

#### (Optional)

The product's vegetable bins comprise blue light. The vegetables in the bin will continue photosynthesize under the blue light's wavelength effect and remain live and fresh.

### 5.12. Ionizer

#### (Optional)

The ionizer system in the cooler compartment's air duct serves to ionize the air. The negative ion emissions will eliminate bacteria and other molecules causing odour in the air.

### 5.13. Minibar

#### (Optional)

The refrigerator's minibar door shelf can be accessed without opening the door. This will allow you to easily take frequently consumed food and beverages from the refrigerator. To open the minibar cover, push with your hand and pull towards yourself.



**WARNING:** Do not sit, hang or place heavy objects on the minibar cover. This may damage the product or cause you to be injured.

To close this compartment, simply push forward from the upper section of the cover.

### 5.14. Odour filter

#### (optional)

The odour filter in the cooler compartment's air duct will prevent undesirable odour formation.

## Using the product

### 5.15. Icematic and ice storage box (Optional)

Fill the icematic with water and put in place. The ice will be ready after approximately two hours. Do not remove the icematic to take the ice.

Turn the buttons on the ice chambers right-hand side by 90°; the ice will fall to the ice storage box below. You may then remove the ice storage box and serve the ice.



The ice storage box is intended for storing ice only. Do not fill with water. Doing so will cause it to break.

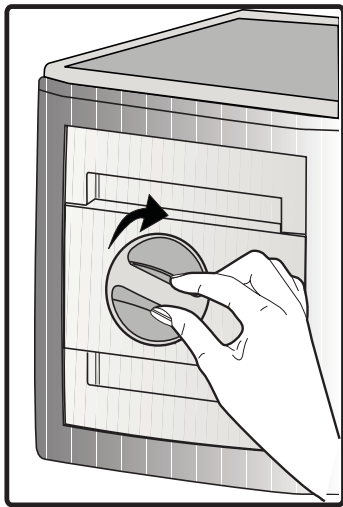

### 5.16. Ice-maker (Optional)

Ice maker is located on the upper section of the freezer cover.

Hold the handles on the sides of the ice stock reservoir and move up to remove.

Remove the ice-maker decorative lid by moving up.

#### OPERATION

##### To remove the ice reservoir

Hold the ice stock reservoir from the handles, then move up and pull the ice stock reservoir. (Figure 1)

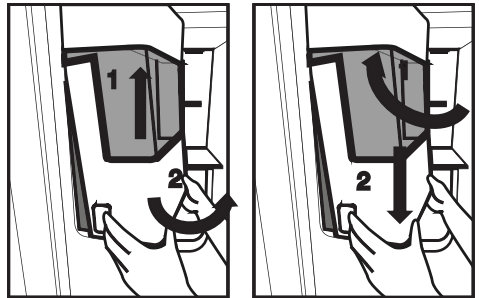

##### To reinstall the ice reservoir

Hold the ice stock reservoir from the handles, move up with an angle to fit the sides of the reservoir to their slot and make sure that the ice selector pin is mounted properly. (Figure 2)

Push downwards firmly, until there is no space left between the reservoir and the door plastic. (Figure 2)

If you have difficulty in refitting the reservoir, turn the rotary gear 90° and reinstall it as shown in the figure 3.

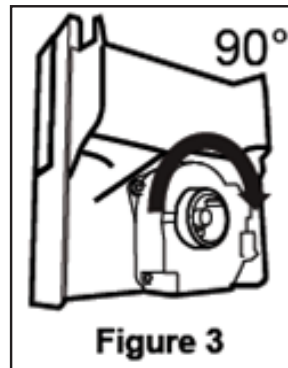

Figure 3



## Using the product

Any sound you hear when the ice drops into the reservoir is a part of normal operation.

### When the ice dispenser does not work properly

If you do not remove ice cubes for a long time, they will cause formation of ice chunks. In this case, please remove the ice stock reservoir in accordance with the instructions given above, separate the ice chunks, discard the inseparable ice and put the ice cubes back into the ice stock reservoir. (Figure 4)

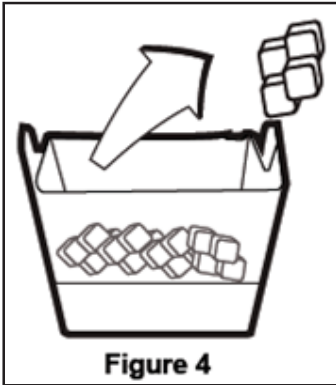

When ice does not come out, check for any ice stuck in the canal and remove it. Regularly check the ice canal to clear the obstacles as shown in the figure 5.

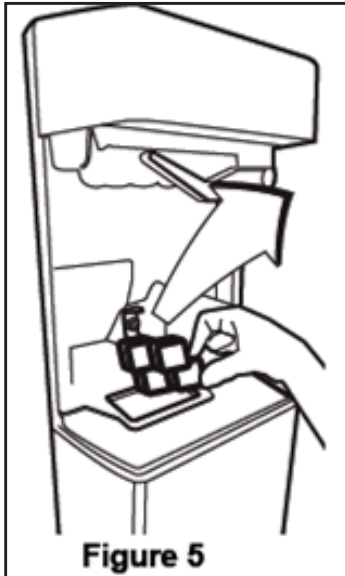

When using your refrigerator for the first time or when not using it for an extended period of time Ice cubes may be small due to air in the pipe after connection, any air will be purged during normal use.

Discard the ice produced for approximately one day since the water pipe may contain the contaminants.

### Caution!

Do not insert the hand or any other object into the ice canal and blade since it may damage the parts or hurt the hand.

Do not let the children hang on the ice dispenser or the ice maker since it may cause an injury

To prevent dropping the ice stock reservoir use both hands when removing it.

If you close the door hard, it may cause water spilling over the ice stock reservoir.

Do not dismount the ice stock reservoir unless it is necessary.

## Using the product

### 5.17. Freezing fresh food

- To preserve food quality, the food items placed in the freezer compartment must be frozen as quickly as possible, use the rapid freezing for this.
- Freezing the food items when fresh will extend the storage time in the freezer compartment.
- Pack the food items in air-tight packs and seal tightly.
- Make sure the food items are packed before putting in the freezer. Use freezer holders, tinfoil and damp-proof paper, plastic bag or similar packaging materials instead of traditional packaging paper.
- Mark each food pack by writing the date on the package before freezing. This will allow you to determine the freshness of each pack every time the freezer is opened. Keep the earlier food items in the front to ensure they are used first.
- Frozen food items must be used immediately after defrosting and should not be frozen again.
- Do not free large quantities of food at once.

### 5.18. Recommendations for storing frozen foods

The compartment must be set to at least  $-18^{\circ}\text{C}$ .

1. Place the food items in the freezer as quickly as possible to avoid defrosting.
2. Before freezing, check the "Expiry Date" on the package to make sure it is not expired.
3. Make sure the food's packaging is not damaged.

### 5.19. Deep freezer details

As per the IEC 62552 standards, the freezer must have the capacity to freeze 4,5 kg of food items at  $-18^{\circ}\text{C}$  or lower temperatures in 24 hours for each 100 litres of freezer compartment volume. Food items can only be preserved for extended periods at or below temperature of  $-18^{\circ}\text{C}$ . You can keep the foods fresh for months (in deep freezer at or below temperatures of  $18^{\circ}\text{C}$ ).

The food items to be frozen must not contact the already-frozen food inside to avoid partial defrosting.

Boil the vegetables and filter the water to extend the frozen storage time. Place the food in air-tight packages after filtering and place in the freezer. Bananas, tomatoes, lettuce, celery, boiled eggs, potatoes and similar food items should not be frozen. Freezing these food items will simply reduce the nutritional value and food quality, as well as possible spoiling which is harmful to health.

Freezer Compartment Setting	Cooler Compartment Setting	Descriptions
$-18^{\circ}\text{C}$	$4^{\circ}\text{C}$	This is the default, recommended setting.
$-20, -22$ or $-24^{\circ}\text{C}$	$4^{\circ}\text{C}$	These settings are recommended for ambient temperatures exceeding $30^{\circ}\text{C}$ .
Rapid Freeze	$4^{\circ}\text{C}$	Use this to freeze food items in a short time, the product will reset to previous settings when the process is completed.
$-18^{\circ}\text{C}$ or colder	$2^{\circ}\text{C}$	Use these settings if you believe the cooler compartment is not cold enough due to ambient temperature or frequently opening the door.

## Using the product

### 5.20.Placing the food

Freezer compartment shelves	Various frozen goods including meat, fish, ice cream, vegetables etc.
Cooler compartment shelves	Food items inside pots, capped plate and capped cases, eggs (in capped case)
Cooler compartment door shelves	Small and packed food or beverages
Vegetable bin	Fruits and vegetables
Fresh food compartment	Delicatessen (breakfast food, meat products to be consumed in short notice)

The lamp(s) used in this appliance is not suitable for household room illumination. The intended purpose of this lamp is to assist the user to place foodstuffs in the refrigerator/freezer in a safe and comfortable way.

### 5.21.Door open alert

#### (Optional)

An audible alert will be heard if the product's door remains open for 1 minute. The audible alert will stop when the door is closed or any button on the display (if available) is pressed.

### 5.22.Interior light

Interior light uses a LED type lamp. Contact the authorized service for any problems with this lamp.

Cleaning your fridge at regular intervals will extend the service life of the product.



**WARNING: Unplug the product before cleaning it.**

- Never use gasoline, benzene or similar substances for cleaning purposes.
  - Never use any sharp and abrasive tools, soap, household cleaners, detergent and wax polish for cleaning.
  - For non-No Frost products, water drops and frosting up to a fingerbreadth occur on the rear wall of the Fridge compartment. Do not clean it; never apply oil or similar agents on it.
  - Only use slightly damp microfiber cloths to clean the outer surface of the product. Sponges and other types of cleaning cloths may scratch the surface
  - Dissolve one teaspoon of bi-carbonate in half litre of water. Soak a cloth with the solution and wrung it thoroughly. Wipe the interior of the refrigerator with this cloth and the dry thoroughly.
  - Make sure that no water enters the lamp housing and other electrical items.
  - If you will not use the refrigerator for a long period of time, unplug it, remove all food inside, clean it and leave the door ajar.
- Check regularly that the door gaskets are clean. If not, clean them.
  - To remove door and body shelves, remove all of its contents.
  - Remove the door shelves by pulling them up. After cleaning, slide them from top to bottom to install.
  - Never use cleaning agents or water that contain chlorine to clean the outer surfaces and chromium coated parts of the product. Chlorine causes corrosion on such metal surfaces.

### 6.1 Avoiding bad odours

- Materials that may cause odour are not used in the production of our refrigerators. However, due to inappropriate food preserving conditions and not cleaning the inner surface of the refrigerator as required can bring forth the problem of odour. Pay attention to following to avoid this problem:
  - Keeping the refrigerator clean is important. Food residuals, stains, etc. can cause odour. Therefore, clean the refrigerator with bi-carbonate dissolved in water every few months. Never use detergents or soap.
  - Keep the food in closed containers. Microorganisms spreading out from uncovered containers can cause unpleasant odours.
  - Never keep the food that have passed best before dates and spoiled in the refrigerator.

### 6.2 Protecting the plastic surfaces

Do not put liquid oils or oil-cooked meals in your refrigerator in unsealed containers as they damage the plastic surfaces of the refrigerator. If oil is spilled or smeared onto the plastic surfaces, clean and rinse the relevant part of the surface at once with warm water.

Check this list before contacting the service. Doing so will save you time and money. This list includes frequent complaints that are not related to faulty workmanship or materials. Certain features mentioned herein may not apply to your product.

### **The refrigerator is not working.**

- The power plug is not fully settled. >>> Plug it in to settle completely into the socket.
- The fuse connected to the socket powering the product or the main fuse is blown. >>> Check the fuses.

### **Condensation on the side wall of the cooler compartment (MULTI ZONE, COOL, CONTROL and FLEXI ZONE).**

- The door is opened too frequently >>> Take care not to open the product's door too frequently.
- The environment is too humid. >>> Do not install the product in humid environments.
- Foods containing liquids are kept in unsealed holders. >>> Keep the foods containing liquids in sealed holders.
- The product's door is left open. >>> Do not keep the product's door open for long periods.
- The thermostat is set to too low temperature. >>> Set the thermostat to appropriate temperature.

### **Compressor is not working.**

- In case of sudden power failure or pulling the power plug off and putting back on, the gas pressure in the product's cooling system is not balanced, which triggers the compressor thermic safeguard. The product will restart after approximately 6 minutes. If the product does not restart after this period, contact the service.
- Defrosting is active. >>> This is normal for a fully-automatic defrosting product. The defrosting is carried out periodically.
- The product is not plugged in. >>> Make sure the power cord is plugged in.
- The temperature setting is incorrect. >>> Select the appropriate temperature setting.
- The power is out. >>> The product will continue to operate normally once the power is restored.

### **The refrigerator's operating noise is increasing while in use.**

- The product's operating performance may vary depending on the ambient temperature variations. This is normal and not a malfunction.

### **The refrigerator runs too often or for too long.**

- The new product may be larger than the previous one. Larger products will run for longer periods.
- The room temperature may be high. >>> The product will normally run for long periods in higher room temperature.
- The product may have been recently plugged in or a new food item is placed inside. >>> The product will take longer to reach the set temperature when recently plugged in or a new food item is placed inside. This is normal.
- Large quantities of hot food may have been recently placed into the product. >>> Do not place hot food into the product.
- The doors were opened frequently or kept open for long periods. >>> The warm air moving inside will cause the product to run longer. Do not open the doors too frequently.
- The freezer or cooler door may be ajar. >>> Check that the doors are fully closed.
- The product may be set to temperature too low. >>> Set the temperature to a higher degree and wait for the product to reach the adjusted temperature.
- The cooler or freezer door washer may be dirty, worn out, broken or not properly settled. >>> Clean or replace the washer. Damaged / torn door washer will cause the product to run for longer periods to preserve the current temperature.

### **The freezer temperature is very low, but the cooler temperature is adequate.**

- The freezer compartment temperature is set to a very low degree. >>> Set the freezer compartment temperature to a higher degree and check again.

### **The cooler temperature is very low, but the freezer temperature is adequate.**

- The cooler compartment temperature is set to a very low degree. >>> Set the freezer compartment temperature to a higher degree and check again.

## Troubleshooting

### The food items kept in cooler compartment drawers are frozen.

- The cooler compartment temperature is set to a very low degree. >>> Set the freezer compartment temperature to a higher degree and check again.

### The temperature in the cooler or the freezer is too high.

- The cooler compartment temperature is set to a very high degree. >>> Temperature setting of the cooler compartment has an effect on the temperature in the freezer compartment. Wait until the temperature of relevant parts reach the sufficient level by changing the temperature of cooler or freezer compartments.
- The doors were opened frequently or kept open for long periods. >>> Do not open the doors too frequently.
- The door may be ajar. >>> Fully close the door.
- The product may have been recently plugged in or a new food item is placed inside. >>> This is normal. The product will take longer to reach the set temperature when recently plugged in or a new food item is placed inside.
- Large quantities of hot food may have been recently placed into the product. >>> Do not place hot food into the product.

### Shaking or noise.

- The ground is not level or durable. >>> If the product is shaking when moved slowly, adjust the stands to balance the product. Also make sure the ground is sufficiently durable to bear the product.
- Any items placed on the product may cause noise. >>> Remove any items placed on the product.

### The product is making noise of liquid flowing, spraying etc.

- The product's operating principles involve liquid and gas flows. >>> This is normal and not a malfunction.

### There is sound of wind blowing coming from the product.

- The product uses a fan for the cooling process. This is normal and not a malfunction.

### There is condensation on the product's internal walls.

- Hot or humid weather will increase icing and condensation. This is normal and not a malfunction.
- The doors were opened frequently or kept open for long periods. >>> Do not open the doors too frequently; if open, close the door.
- The door may be ajar. >>> Fully close the door.

### There is condensation on the product's exterior or between the doors.

- The ambient weather may be humid, this is quite normal in humid weather. >>> The condensation will dissipate when the humidity is reduced.

### The interior smells bad.

- The product is not cleaned regularly. >>> Clean the interior regularly using sponge, warm water and carbonated water.
- Certain holders and packaging materials may cause odour. >>> Use holders and packaging materials without free of odour.
- The foods were placed in unsealed holders. >>> Keep the foods in sealed holders. Micro-organisms may spread out of unsealed food items and cause malodour. Remove any expired or spoilt foods from the product.

### The door is not closing.

- Food packages may be blocking the door. >>> Relocate any items blocking the doors.
- The product is not standing in full upright position on the ground. >>> Adjust the stands to balance the product.
- The ground is not level or durable. >>> Make sure the ground is level and sufficiently durable to bear the product.

### The vegetable bin is jammed.

- The food items may be in contact with the upper section of the drawer. >>> Reorganize the food items in the drawer.

### If The Surface Of The Product Is Hot.

- High temperatures may be observed between the two doors, on the side panels and at the rear grill while the product is operating. This is normal and does not require service maintenance! Be careful when touching these areas.



#### WARNING:

If the problem persists after following the instructions in this section, contact your vendor or an Authorised Service. Do not try to repair the product.

Tisztelt vásárlónk!

Bízunk benne, hogy termékünk, mely egy modern gyárban készült, és a legaprólékosabb minőségirányítási eljárások alapján lett tesztelve, hatékony szolgáltatást fog biztosítani az Ön számára. Ehhez azt javasoljuk, hogy használat előtt alaposan olvassa el a teljes használati útmutatót, és azt ne dobja ki, mert a jövőben még szüksége lehet rá.. Ha a terméket átadja egy másik személynek, a termékek együtt adja át ezt a használati útmutatót is.

### **Ez a használati útmutató segít a készüléket gyors és biztonságos módon használni.**

- A termék beszerelése és használata előtt olvassa el a használati útmutatót.
- Mindig tartsa be az alkalmazható biztonsági előírásokat.
- A használati útmutatót tartsa olyan helyen, ahol a jövőben könnyen hozzá tud férni.
- Olvassa el a többi dokumentumot is, melyet a termékhez kapott.

Ne feledje, ez a használati útmutató más modellekre is érvényes lehet. A használati útmutató egyértelműen jelöli a különböző modellek közötti eltéréseket.

### **Szimbólumok és észrevételek**

**Ez a használati útmutató a következő szimbólumokat tartalmazza:**

	Fontos információ vagy hasznos tippek
	Figyelmeztetés élet vagy tulajdonra veszélyes körülményekre.
	Figyelmeztetés áreműtés veszélyére.
	A termék csomagolása újrahasznosítható anyagból készült a Nemzeti környezetvédelmi törvényeknek megfelelően.

# Tartalomjegyzék

<b>1. Biztonsági és környezetvédelmi utasítások</b>	<b>3</b>	<b>4 Előkészítés</b>	<b>16</b>
1.1. Általános tudnivalók	3	4.1. Teendők az energiatakarékosság érdekében	16
1.1.1 HC figyelmeztetés	4	4.2. Az első használat	16
1.1.2 Vízdagolóval felszerelt modellek esetén	5	<b>5 A termék használata</b>	<b>17</b>
1.2. Rendeltetésszerű használat	5	5.1. Kijelző panel	17
1.3. Gyermekbiztonság	5	5.2. A vízsűrő cseréjére figyelmeztető jelzés aktiválása	25
1.4. A WEEE irányelvnek való megfelelés és a hulladék termék megsemmisítése	5	5.3. Ellenőrzött páratartalmú zöldségtartó	27
1.5. Az RoHS irányelvnek való megfelelés	5	5.4. A vízcsp használata	27
1.6. Csomagolásra vonatkozó információ	5	5.5. A víztartály feltöltése	27
<b>2 Hűtőszekrény</b>	<b>6</b>	5.6. A víztartály tisztítása	28
<b>2 Hűtőszekrény</b>	<b>7</b>	5.7. Víz / jég választó	29
<b>3 Üzembe helyezés</b>	<b>8</b>	5.8. Csepegtető tálca	29
3.1. A megfelelő elhelyezés	8	5.9. Nullfokos tárolórekesz	30
3.2. A műanyag ékek rögzítése	8	5.10. Zöldségtartó	30
3.3. A lábak beállítása	9	5.11. Kék világítás	30
3.4. Elektromos összeköttetés	9	5.12. Ionizáló	30
3.5. A vízvezeték csatlakoztatása	10	5.13. Minibár	30
3.6. A vízvezeték csatlakoztatása a termékhez	11	5.14. Szagsűrő	30
3.7. Csatlakoztatás a vezetékes vízhez	11	5.15. Icematic és jégdoboz	31
3.8. Víztartályt használó termékekhez	12	5.16. Jégkészítés	31
3.9. Vízsűrő	12	5.17. Friss étel lefagyasztása	33
3.9.1. A külső szűrő rögzítése a falra (opcionális)	13	5.18. Tippek a fagyasztott ételek tárolásához	33
3.9.2. Belső szűrő	14	5.19. Tudnivalók a mélyfagyasztásról	33
		5.20. Az élelmiszer elhelyezése	34
		5.21. Nyitott ajtó riasztás	34
		5.22. Belső világítás	34
		<b>6 Tisztítás és karbantartás</b>	<b>35</b>
		6.1. A kellemetlen szagok elkerülése	35
		6.2. A műanyag felületek védelme	35
		<b>7 A problémák javasolt megoldása</b>	<b>36</b>



## 1. Biztonsági és környezetvédelmi utasítások

Ez a rész bemutatja a sérülés és az anyagi kár megelőzéséhez szükséges utasításokat. Amennyiben ezeket az utasításokat figyelmen kívül hagyja, az a termékre vonatkozó mindennemű garanciát érvénytelenít.

### Rendeltetészerű használat

	<b>FIGYELMEZTETÉS:</b> Tartsa szabadon a készülék burkolatában vagy a belső szerkezetében lévő szellőzőnyílásokat.
	<b>FIGYELMEZTETÉS:</b> Ne használjon mechanikus eszközöket vagy más módszereket a leolvasztás felgyorsításához, kizárólag a gyártó által ajánlottakat.
	<b>FIGYELMEZTETÉS:</b> Ne sértse meg a hűtőközeg keringési rendszerét!
	<b>FIGYELMEZTETÉS:</b> Ne használjon elektromos berendezést a készülék élelmiszer tárolására alkalmas rekeszeiben, kivéve a gyártó által ajánlott típusokat.
	<b>FIGYELMEZTETÉS:</b> Ne tároljon a készülékben gyúlékony anyagokat, pl. aeroszolos dobozokat.

A készülék kizárólag háztartásokban és egyéb hasonló helyeken használható, pl.:

- boltok, irodák és egyéb munkakörnyezetek személyzeti konyhái;
- gazdaságok és hotelben, motelben vagy egyéb lakókörnyezetben megszálló vendégek;
- panzió típusú környezetek;

– vendéglátás és hasonló, nem kereskedelmi alkalmazások.

### 1.1. Általános tudnivalók

- Ezt a terméket nem használhatják gyerekek és olyan, csökkent fizikai, érzékszervi illetve mentális képességű személyek, akik nem rendelkeznek elegendő tudással és tapasztalattal. Ilyen személyek csak egy, a biztonságukért felelős személy felügyelete alatt és az ő utasításával használhatják a készüléket. Gyermek nem játszhatnak a készülékkel.
- Meghibásodás esetén áramtalanítsa a készüléket.
- Miután kihúzta, várjon legalább 5 percet, mielőtt újra bedugná.
- Ha a készülék nincs használatban, húzza ki a hálózati dugaszát.
- Ne érjen a dugóhoz nedves kézzel! Ne a kábelnél fogva húzza ki, mindig fogja meg a dugót.
- A hűtőszekrényt ne csatlakoztassa laza konnektorba.
- Az üzembe helyezés, karbantartás, tisztítás és javítás idejére húzza ki a terméket.
- Ha a terméket egy ideig nem fogja használni húzza ki a hálózati dugaszt, és az összes élelmiszert távolítsa el belőle.
- Ne használja a terméket, ha a termék hátoldalának felső részén elhelyezkedő áramköri kártyákat tartalmazó rekesz (elektromos kártyadoboz fedele) (1) nyitva van.

# Biztonsági és környezetvédelmi figyelmeztetések

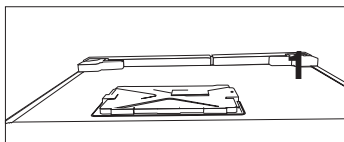
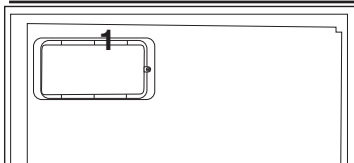

- Ne használjon gőzt vagy gőzzel tisztító anyagokat a hűtőszekrény tisztítására és a belső jég olvasztására. A gőz eljuthat az árammal ellátott területekre és rövidzárlatot vagy áramütést okozhat!
- Ne mossa meg a terméket permetezéssel vagy víz ráöntésével! Áramütés veszélye áll fenn!
- Meghibásodás esetén ne használja a terméket, mert áramütést okozhat. Mielőtt bármit csinálna, lépjen kapcsolatba a minősített szervizzel.
- A terméket földelt konnektorba dugja be. A földelést egy képzett villanszerelőnek kell elvégeznie.
- Ha a terméknek LED típusú világítása van, a cserét illetően vagy bármilyen probléma esetén lépjen kapcsolatba a minősített szervizzel.
- Ne érjen hozzá fagyasztott élelmiszerhez nedves kézzel! Hozzátapadhat a kezéhez!
- Ne helyezzen üvegekben vagy konzervdobozokban tárolt folyadékot a fagyasztórekeszbe. Szétrobbanhatnak!
- A folyadékokat függőleges helyzetben helyezze el, miután jól rászorította a kupakot.
- Ne permetezzen gyúlékony anyagokat a termék közelében, mert felgyulladhatnak vagy felrobbanhatnak.

- Ne tartson gyúlékony anyagokat vagy gyúlékony gázokat tartalmazó termékeket (spray-k stb.) a hűtőszekrényben.
- Ne helyezzen folyadékot tartalmazó tárolókat a termék tetejére. Az árammal ellátott alkatrészekre kifröccsenő víz áramütést vagy tüzet okozhat.
- Ne tegye ki a terméket esőnek, hónak, napsütésnek és szélnek, mert ez elektromos veszélyt okoz. A terméket áthelyezéskor ne az ajtó fogantyújánál fogva húzza. A fogantyú leválhat.
- Ügyeljen, hogy a kezének vagy testének semmilyen része ne szoruljon be a termék belsejében található bármilyen mozgó alkatrészbe.
- Ne lépjen rá és ne dőljön rá a hűtőszekrény ajtajára, a fiókjaira vagy más hasonló részeire. Ez a termék lezuhanását okozhatja és károsítja az alkatrészeket.
- Ügyeljen rá, hogy a tápkábel ne szoruljon be.

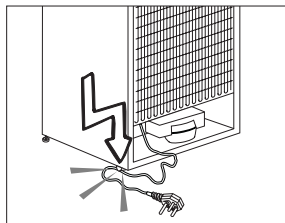

## 1.1.1 HC figyelmeztetés

Ha a termék R600a gázzal működő hűtőrendszerrel van felszerelve, ügyeljen rá, hogy ne károsítsa a hűtőrendszert és annak csövét a termék használata és mozgatása közben. Ez a gáz gyúlékony. Ha a hűtőrendszer károsodott, tartsa távol a terméket a gyújtóforrásoktól és azonnal szellőztesse ki a helyiséget.

# Biztonsági és környezetvédelmi figyelmeztetések



A bal oldal belsején található címke jelzi a termékben használt gáz típusát.

## 1.1.2 Vízadagolóval felszerelt modellek esetén

- A hideg víz beömlőnyílásának nyomása legfeljebb 6,2 bar (90 psi) lehet. Ha a víznyomás túllépi az 5,5 bar (80 psi) értéket, a fő vízellátó rendszeren használjon nyomáshatároló szelepet. Ha nem tudja, hogyan kell megmérni a víznyomást, kérjen segítséget egy vízvezeték-szerelő szakembertől.
- Ha fennáll a vízütés jelenség veszélye az Ön rendszerében, mindig használjon vízütés-megelőző berendezést a rendszerben. Kérjen tanácsot vízvezeték-szerelő szakemberektől, ha nem biztos benne, hogy fennáll-e a vízütés jelensége az Ön rendszerében.
- A forró vizet ne kösse be. Tegyen óvintézkedéseket a tömlők fagyásának veszélye ellen. A vízhőmérséklet üzemi tartománya minimum 0,6 °C (33 °F) és maximum 38 °C (100 °F).
- Csak ivóvizet használjon.

## 1.2. Rendeltetésszerű használat

- A terméket otthoni használatra tervezték. Nem való kereskedelmi használatra.
- A terméket csak étel és ital tárolására lehet használni.
- A hűtőszekrényben ne tartson érzékeny termékeket, amelyek ellenőrzött hőmérsékletet igényelnek (oltóanyagok, hőérzékeny gyógyszer, orvosi eszközök stb.).
- A gyártó nem vállal semmilyen felelősséget a helytelen használat miatt okozott károkért.
- Eredeti pótalkatrészeket a termék megvásárlását követően 10 évig biztosítanak.

## 1.3. Gyermekbiztonság

- A csomagolóanyagokat tartsa távol a gyermekektől.
- Ne engedje, hogy a gyermekek játszanak a termékkel.
- Ha termék ajtajához zár tartozik, a kulcsot tartsa távol a gyermekektől.

## 1.4. A WEEE irányelvnek való megfelelés és a hulladék termék megsemmisítése

A termék megfelel az uniós WEEE irányelv (2012/19/EU) követelményeinek. A terméken megtalálható az elektromos és elektronikus hulladékok besorolására vonatkozó szimbólum (WEEE).

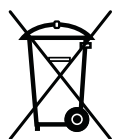

Ez a készülék kiváló minőségű újra felhasználható és újrahasznosítható alkatrészekből és anyagokból készült. A hulladék terméket annak élettartamának végén ne a szokásos háztartási vagy egyéb hulladékkal együtt selejtezze le. Vigye el egy, az elektromos és elektronikus berendezések újrahasznosítására szakosodott begyűjtőhelyre. A begyűjtőhelyek kapcsán tájékozódjon a helyi hatóságoknál.

## 1.5. Az RoHS irányelvnek való megfelelés

- A termék megfelel az uniós WEEE irányelv (2011/65/EU) követelményeinek. A termék nem tartalmaz az irányelvben meghatározott káros vagy tiltott anyagokat.

## 1.6. Csomagolásra vonatkozó információ

A termék csomagolóanyagai, a nemzeti környezetvédelmi előírásokkal összhangban, újrahasznosítható anyagokból készültek. A csomagolóanyagokat ne a háztartási vagy egyéb hulladékokkal együtt dobja ki. Vigye el őket a helyi hatóságok által e célra kijelölt csomagolóanyag-begyűjtő pontokra.

## 2 Hűtőszekrény

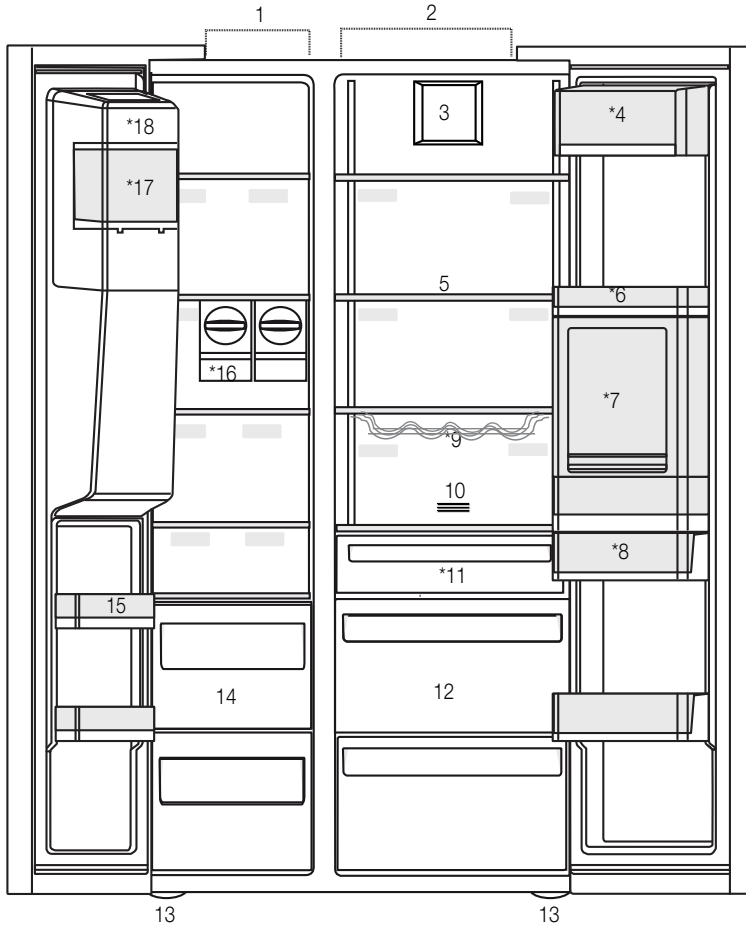

- |                           |                                      |
|---------------------------|--------------------------------------|
| 1- Fagyasztórekesz        | 10- Szagszűrő                        |
| 2- Hűtőrekesz             | 11- Nullfokos tárolórekesz           |
| 3- Ventilátor             | 12- Zöldségtartók                    |
| 4- Vaj- és sajtáróló polc | 13- Állítható lábak                  |
| 5- Üvegpalcok             | 14- Fagyasztott-étel tároló rekeszek |
| 6- Hűtőrekesz ajtópolcai  | 15- Fagyasztórekesz ajtópolcai       |
| 7- Minibár                | 16- Icematic                         |
| 8- Víztartály             | 17- Jégkocka-tartó                   |
| 9- Üvegtartó polc         | 18- Jégkocka tálca                   |
- \*Opcionális



\*Opcionális: A használati útmutatóban található képek szemléltető jellegűek, nem a valódi terméket ábrázolják. Amennyiben olyan részeket talál, melyek nem találhatók meg, az Ön által megvásárolt termékben, akkor azok más modellekre vonatkoznak.

## 2 Hűtőszekrény

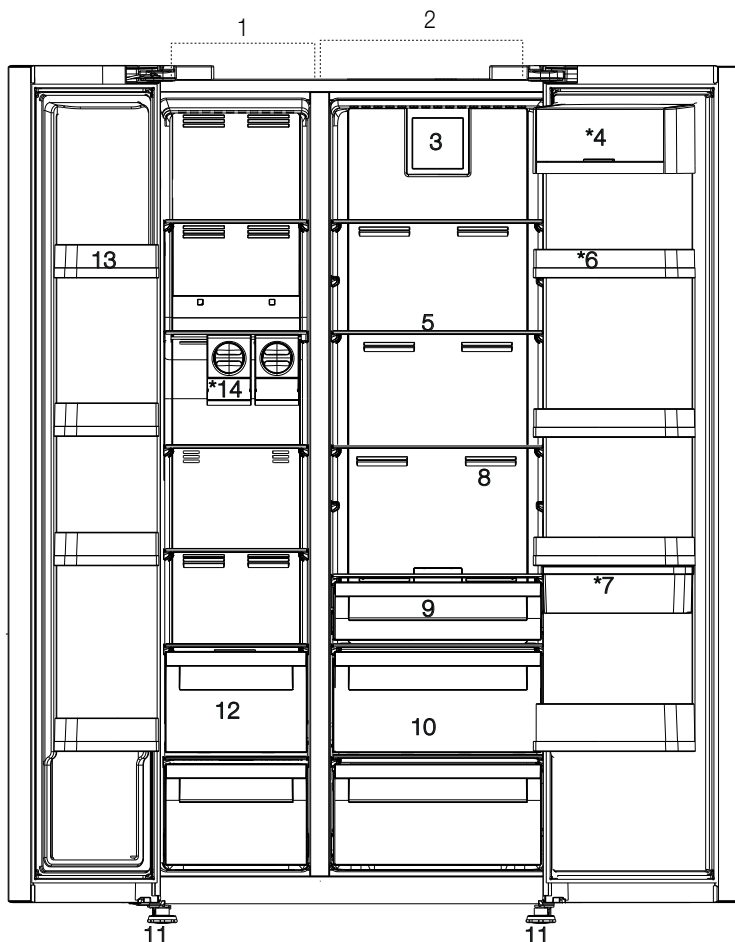

\*Opcionális: A használati útmutatóban található képek szemléltető jellegűek, nem a valódi terméket ábrázolják. Amennyiben olyan részeket talál, melyek nem találhatók meg, az Ön által megvásárolt termékben, akkor azok más modellekre vonatkoznak.

### 3.1. A megfelelő elhelyezés

A termék üzembe helyezéséhez lépjen kapcsolatba a hivatalos szervizzel. A termék üzembe helyezésének befejezéséhez olvassa el a használati utasítást és győződjön meg róla, hogy az elektromos és a vízcsatlakozások megfelelnek a követelményeknek. Ellenkező esetben hívjon egy villanszerelőt és egy vízszerelőt a csatlakozások biztosítása érdekében.



**VIGYÁZAT:** A gyártó nem vállal felelősséget az illetéktelen személyek által végzett munkából származó károkért.



**VIGYÁZAT:** Beszerelés közben ne dugja be a hűtőt a konnektorba. Ellenkező esetben súlyos vagy halálos sérülést szenvedhet.



**VIGYÁZAT:** Amennyiben a hűtőszekrény tárolására kijelölt szoba ajtaja nem elég széles, a hűtők ajtajainak eltávolításához hívja ki a hivatalos szervizt.

- A rázkódások elkerülése érdekében a hűtőszekrényt egy egyenes padlón helyezze el.
- A hűtőt legalább 30 cm-re kell elhelyezni minden hőforrástól (pl. kandalló, sütő, főzőlap) és legalább 5 cm-re az elektromos sütőktől.
- Tartsa távol a hűtőszekrényt a közvetlen napsütéstől és a nedves helyektől.
- A hatékony működés érdekében a hűtőszekrényt egy jól szellőző helyen kell elhelyezni. Amennyiben a hűtőszekrényt egy fali bemélyedésbe helyezi be, a készülék körül minden irányból legalább 5 cm helyet kell hagyni.
- Ne tartsa a hűtőszekrényt  $-5^{\circ}\text{C}$ -nál alacsonyabb hőmérsékleten.

### 3.2. A műanyag ékek rögzítése

A mellékelt műanyag ékek segítenek megtartani a szükséges távolságot a hűtő és a fal között, és így a levegő szabadon tud áramolni.

**1.** Az ékek rögzítéséhez csavarozza ki a jelenlegieket, és használja azokat a csavarokat, amelyek az ékeket tartalmazó zacskóban vannak.

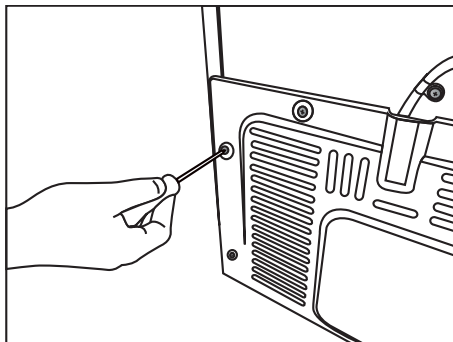

**2.** Rögzítse a műanyag ékeket a ventilátor fedelére a j ábrán látható módon.

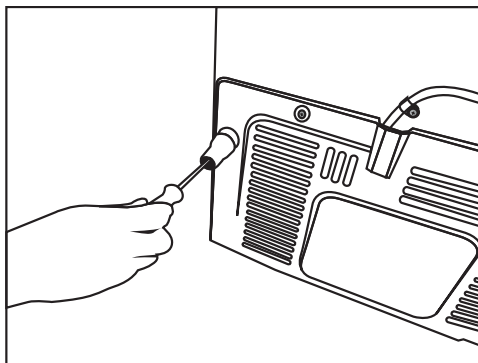

## Üzembe helyezés

### 3.3. A lábak beállítása

Ha a hűtőszekrény nincs egy kiegyensúlyozott helyzetben, állítsa be az előlő állítható lábakat jobbra vagy balra forgatva.

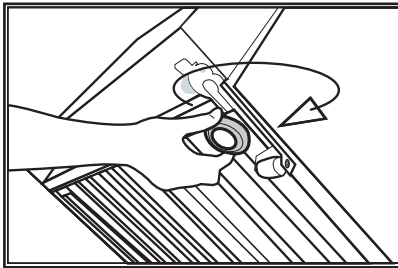
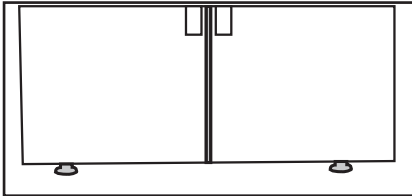

Az ajtók függőleges beállításához,  
Engedje meg az alul található biztosító anyát  
Csavarja a biztosító anyát (CW/CCW) az ajtó pozíciójától függően  
Szorítsa meg a biztosító anyát a végleges pozícióban

Az ajtók vízszintes beállításához,  
Engedje meg a felül található biztosító csavart  
Csavarja az oldalt található biztosító csavart (CW/CCW) az ajtó pozíciójától függően  
Szorítsa meg a biztosító csavart a végleges pozícióban

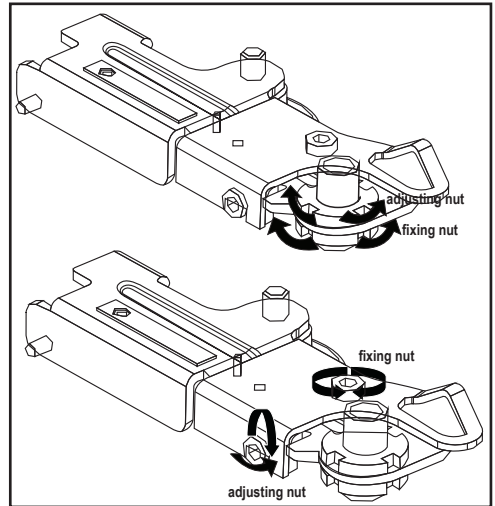

### 3.4. Elektromos összeköttetés



**VIGYÁZAT:** Ne használjon hosszabbítót vagy elosztót!



**VIGYÁZAT:** A sérült tápkábel cseréjét bízza a hivatalos szervizre.



Ha két hűtőt kíván egymás mellett elhelyezni, kérjük, hagyjon legalább 4 cm helyet közöttük.

- A vállalatunk nem vállal semmiféle felelősséget azokért a károkért, melyek a hűtőszekrény nem a nemzeti előírásoknak megfelelő földeléssel vagy elektromos összeköttetéssel való használatából erednek.
- Ügyeljen rá, hogy a tápkábel könnyen hozzáférhető legyen a hűtő elhelyezése után.
- Csatlakoztassa a hűtőszekrényt egy földelt 220-240 Voltos, 50 Hz-es áramú hálózathoz. A dugónak rendelkeznie kell egy 10-16A-os biztosítékkal.
- Ne használjon elosztót hosszabbítóval vagy hosszabbító nélkül a fali konnektor és a hűtőszekrény között.

## Üzembe helyezés

### 3.5. A vízvezeték csatlakoztatása

(Opcionális)



**VIGYÁZAT:** A bekötés során húzza ki a hűtőszekrényt és a vízszivattyút (ha van) is a fali konnektorból.

A hűtőszekrény vízcsöveinek, szűrőjének és adagolójának csatlakozásait a hivatalos szerviznek kell biztosítania. Modelltől függően a hűtőszekrény egy víztartályhoz vagy közvetlenül a vezetékes vízhez csatlakoztatható. A csatlakozás létrehozásához a vízcsövet először a termékhez kell csatlakoztatni.

Ellenőrizze, hogy az alábbi alkatrészek, melyeket a berendezéshez mellékelünk, megvannak-e.

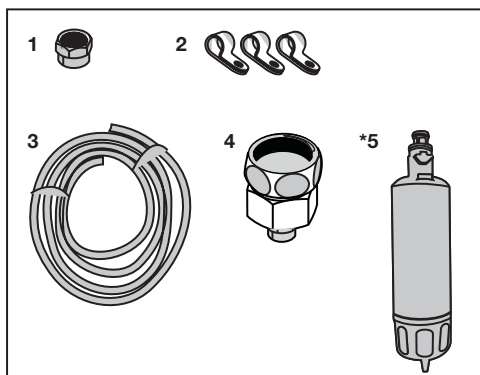

1. Csőcsatlakozó (1 darab): A vízvezeték a hűtőszekrény hátuljához csatlakoztatja.
2. Csőbilincs (3 darab): A vízvezeték a falhoz erősíti.
3. Csőcsatlakozó (1 darab, 5 méteres, 1/4" átmérőjű): A víz bekötéséhez.
4. Csap adapter (1 darab): Tartalmaz egy hálós szűrőt. A hidegvizes vezetékhez való csatlakoztatáshoz.
5. Vízsűrő (1 darab \*Opcionális): A vízvezeték a termékhez csatlakoztatja. Ha rendelkezésre áll egy víztartály csatlakozás, akkor nincs szükség vízsűrőre.



## Üzembe helyezés

### 3.6. A vízvezeték csatlakoztatása a termékhez

**Vízcsatlakozás a hűtőhöz. Kérjük, járjon el az alábbi utasítások szerint.**

1. Távolítsa el a csatlakozót a hűtőszekrény hátulján lévő adapterről és tolja át a vízvezetéket a csatlakozón.

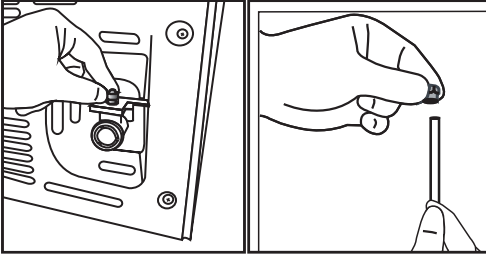

2. A vízvezetéket nyomja lefelé szorosan és csatlakoztassa az adapterhez.

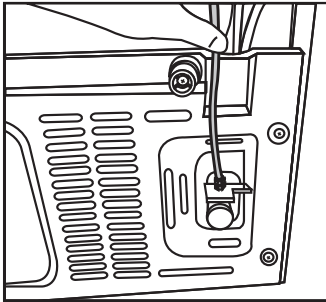

3. Húzza meg szorosan a csatlakozót kézzel és rögzítse az adapterhez. A csatlakozót meghúzhatja egy csőfogóval vagy kulccsal is.

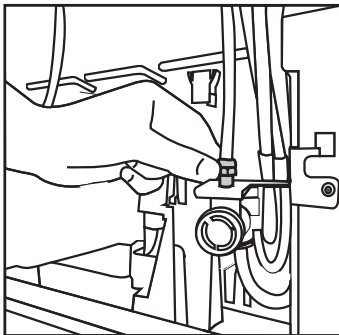

4. A vezeték másik végét csatlakoztassa a vízvezetékhez (lásd a 3.7. bekezdést) vagy a víztartály használatához a vízszivattyúhoz (lásd a 3.8. bekezdést).

### 3.7. Csatlakoztatás a vezetékes vízhez

**(Opcionális)**

Ha a hűtőt a vezetékes vízzel szeretné használni, akkor fel kell helyezni egy standard 1/2"-os csapot a lakás vízvezetékére. Abban az esetben, ha nem rendelkezik ilyen csappal, vagy ha nem biztos benne, hogy van ilyen csapja, akkor forduljon vízvezeték-szerelőhöz.

1. Válassza le a csőcsatlakozót (1) a csap adapterről (2).

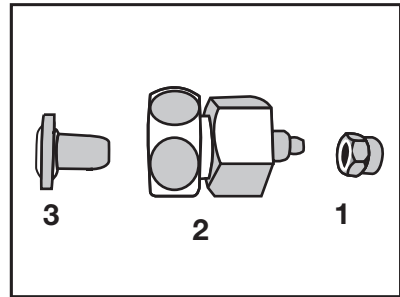

2. Helyezze fel a csap adaptert a vízvezeték szelepre.

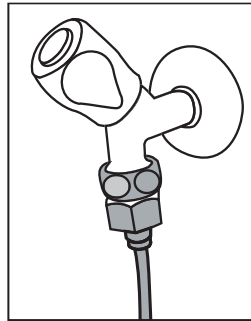

3. Rögzítse a csőcsatlakozót a vízvezeték köré.

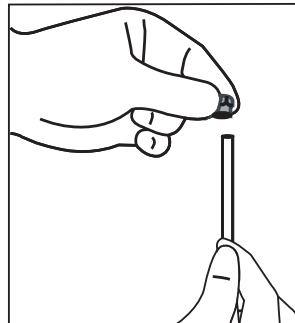

## Üzembe helyezés

4. Helyezze fel a csőcsatlakozót a csap adapterre és húzza meg kézzel / szerszámmal.

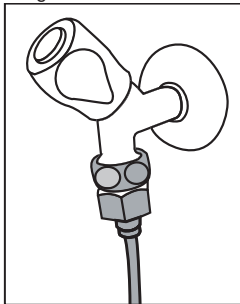

5. A sérülések, kicsúszások vagy a cső véletlen szétcsúszása elkerülése érdekében használja a mellékelt csőbilincseket a vízvezeték megfelelő rögzítéséhez.

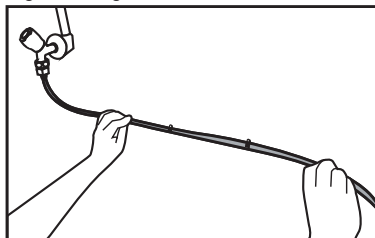

2. Csatlakoztassa a vízvezeték másik végét a vízszivattyúhoz. Ehhez tolja a vízvezeték szivattyú csőbemenetébe.

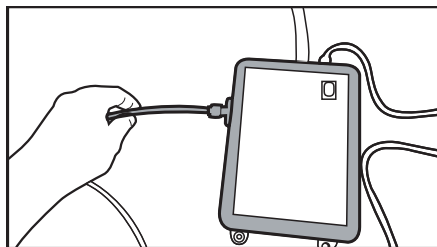

3. Helyezze be és rögzítse a szivattyú vezetékét a víztartály belsejébe.

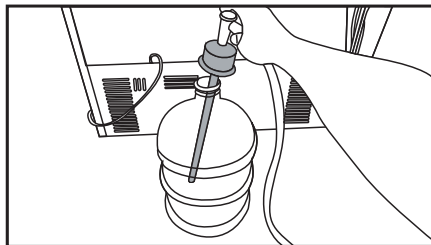

**VIGYÁZAT:** A vízcsap megnyitása után ellenőrizze a vízvezeték mindkét végpontjánál, hogy nincs-e szivárgás. Ha szivárgást észlel, zárja el a csapot és húzza meg az illesztéseket egy fogó vagy kulcs segítségével.

### 3.8. Víztartályt használó termékekhez (Opcionális)

Ha a hűtőszekrényt egy víztartállyal kívánja használni, akkor használni kell a hivatalos szerviz által javasolt vízszivattyút.

1. Csatlakoztassa a vízvezeték szivattyús végét a hűtőszekrényhez (lásd a 3.6. bekezdést) és kövesse az alábbi utasításokat.

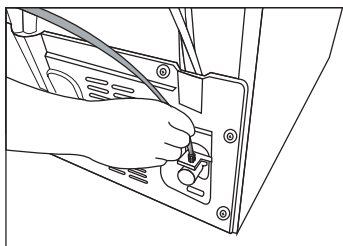

4. A szerelés végén dugja be és kapcsolja be a vízszivattyút.



Annak érdekében, hogy a szivattyú optimálisan üzemeljen, várjon 2-3 percet a szivattyú bekapcsolása után.



A vízcsatlakozás kialakításához használja a szivattyú használati útmutatóját is.



Víztartály használata esetén nincs szükség a vízszűrőre..

### 3.9 Vízsűrő

#### (Opcionális)

A modelltől függően a hűtőszekrény belső vagy külső szűrővel rendelkezhet. A vízszűrő beszereléséhez kövesse az alábbi utasításokat.

## Üzembe helyezés

### 3.9.1. A külső szűrő rögzítése a falra (opcionális)



**VIGYÁZAT:** Ne rögzítse a szűrőt a termékhez.

Ellenőrizze, hogy az alábbi alkatrészek, melyeket a berendezéshez mellékelünk, megvannak-e.

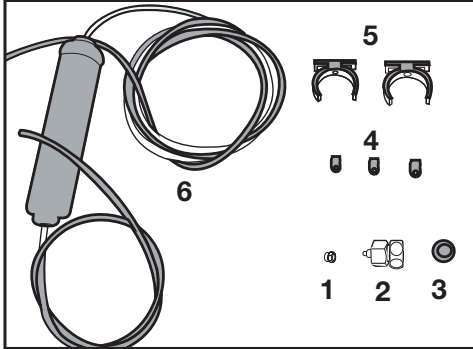

1. Csőcsatlakozó (1 darab): A vízvezetékét a hűtőszekrény hátuljához csatlakoztatja.
  2. Csap adapter (1 darab): A hidegvizes vezetékhez való csatlakoztatáshoz.
  3. Hálós szűrő (1 darab)
  4. Csőbilincs (3 darab): A vízvezetékét a falhoz erősíti.
  5. Szűrőt csatlakoztató alkatrészek (2 darab): A szűrőt a falhoz erősítik.
  6. Vízsűrítő (1 darab): A a terméket a vízvezetékhez csatlakoztatja. Ha rendelkezésre áll egy vízsűrítő, akkor nincs szükség víztartály csatlakozásra.
1. Csatlakoztassa a csap adaptert a vezetékes vízszelvényhez.
  2. Állapítsa meg a külső szűrő illesztésének a helyét. Rögzítse a szűrőt rögzítő alkatrészeket (5) a falra.

3. A vízsűrítőt felfelé kell tartani a szűrőt rögzítő alkatrészekben a címkén látható módon. (6)

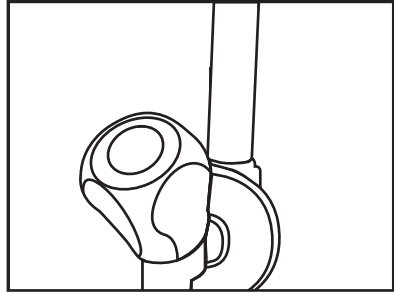

4. Csatlakoztassa a vízvezetékét a szűrő felső részétől a hűtőszekrény vízcsatlakozó adapteréhez (lásd a 3.6. bekezdést).

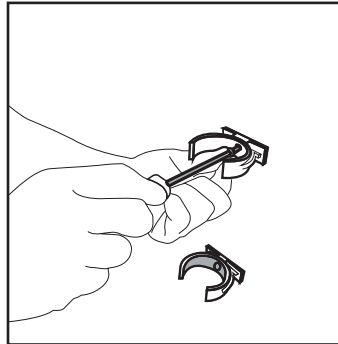

A szerelés végén az ábrán látható eredményt kell látnia.

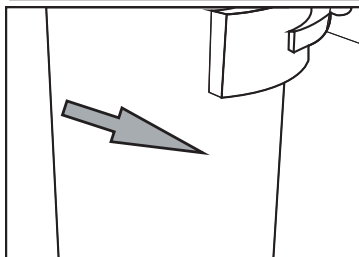
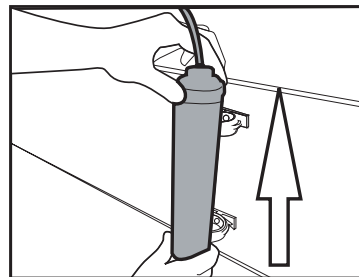

## Üzembe helyezés

### 3.9.2. Belső szűrő

A hűtőszekrényhez tartozó belső szűrő nincs beszerelve, ezért a szűrő beszereléséhez kövesse az alábbi utasításokat.

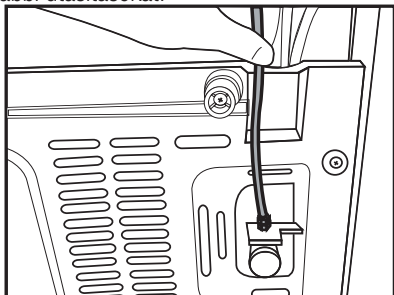

#### Vízkör:

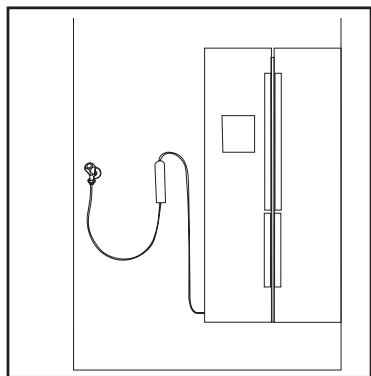

#### Víztartály köre:

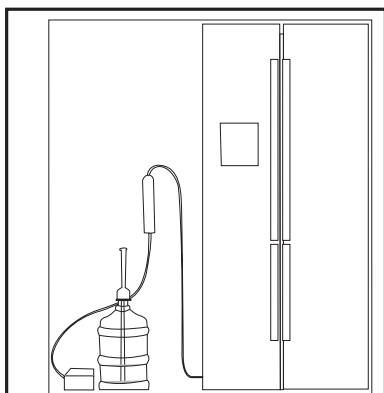

1. A szűrő beszerelése előtt győződjön meg róla, hogy a "Jég leállítva" kijelző be legyen kapcsolva. A kijelzőn lévő "Jég" gomb használatával állítsa be az ON-OFF kijelzőt.

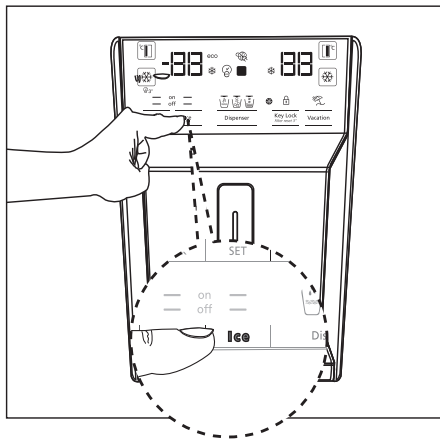

2. Vegye ki a zöldségtartót (a) a vízszűrőhöz való hozzáféréshez.



A szűrő csatlakoztatása után az első 10 pohárnyi vizet ne fogyassza el.

## Üzembe helyezés

3. Távolítsa el a vízsűrő megkerülő fedelét.



A fedél eltávolítása után néhány csepp víz kicsöpöghet, ez azonban normális jelenség.

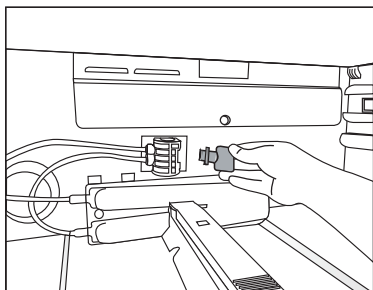

4. Helyezze be a vízsűrő fedelét a szerkezetbe és nyomja le, amíg az a helyére nem kattann.

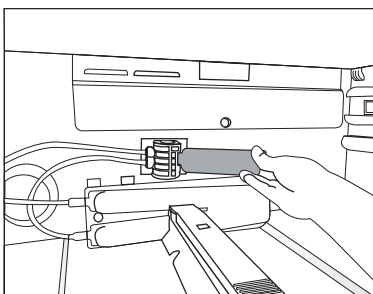

5. Nyomja meg a kijelzőn ismét a “Jég” gombot a “Jég leállítása” üzemmódból való kilépéshez.



A vízsűrő csak fizikai tisztítást végez, a mikroorganizmusoktól nem tisztítja meg azt!



Lásd az 5.2. bekezdést, ha automatikusan ki kívánja számíttatni a szűrő csereidejét.

## 4 Előkészítés

### 4.1. Teendők az energiatakarékosság érdekében



A termék csatlakoztatása elektromos energiatakarékos rendszerekhez káros és károsíthatja a terméket.

- Ne hagyja sokáig nyitva a hűtő ajtaját.
- Ne tegyen meleg ételt vagy italt a hűtőbe.
- Csak annyi ételt/italt tegyen a hűtőbe, hogy az ne akadályozza a levegő cirkulációt.
- Az energiafogyasztást úgy határozták meg, hogy eltávolították a fagyasztó felső polcát, a többi polcot és az alsó fiókjait telepakolták. A fagyasztandó étel alakjától és méretétől függően a felső üvegpolc használható.
- A fagyasztott élelmiszer hűtőszekrényben történő felolvasztása energiát takarít meg, és megőrzi az étel minőségét.
- A hűtőrekeszhez tartozó kosarakat/ fiókokat mindig használni kell az alacsony energiafogyasztás és a jobb tárolási feltételek biztosítása érdekében.
- A fagyasztórekeszben lévő hőmérsékletérzékelővel érintkező ételek növelhetik a berendezés energiafogyasztását. Ezért kerülni kell az érzékelővel/érzékelőkkel való érintkezést.
- Győződjön meg róla, hogy az ételek nincsenek érintkezésben a fagyasztó alább bemutatott hőmérsékletérzékelőjével.

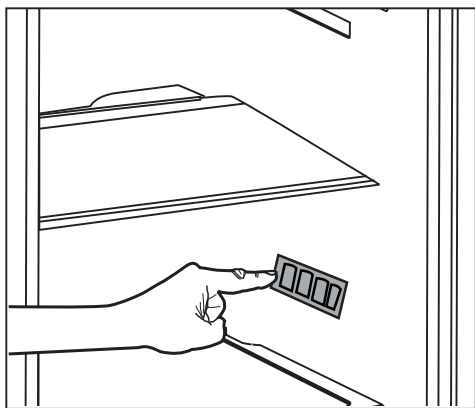

### 4.2. Az első használat

A hűtőszekrény használata előtt győződjön meg róla, hogy elvégezte a "Biztonsági és környezetvédelmi utasítások" és az "Üzembe helyezés" bekezdés alatt felsorolt összes előkészületi műveletet.

- Működtesse a terméket étel nélkül 6 óráig és ne nyissa ki az ajtót, kivéve ha ez elengedhetetlenül fontos.



A kompresszor bekapcsolását egy hangjelzés jelzi. A hűtőrendszerben lévő folyadékok és gázok hangja akkor is hallható, ha a kompresszor nem üzemel és ez normális jelenség.



Lehetséges, hogy a hűtő elülső éleit melegnek érzi. Ez normális jelenség. Ezek a részek azért melegednek fel, hogy így elejét vegyék a páralecsapódásnak.



Néhány modell esetében a műszerfal automatikusan kikapcsol az ajtó bezárása után 5 perccel. Újra bekapcsol, ha kinyílik az ajtó vagy lenyom egy gombot.

## 5 A termék használata

### 5.1. Kijelző panel

A termék modelljétől függően a kijelző panelek változhatnak.

A kijelző panel hangjelzései és vizuális funkciói segítik Önt a hűtőszekrény használatában.

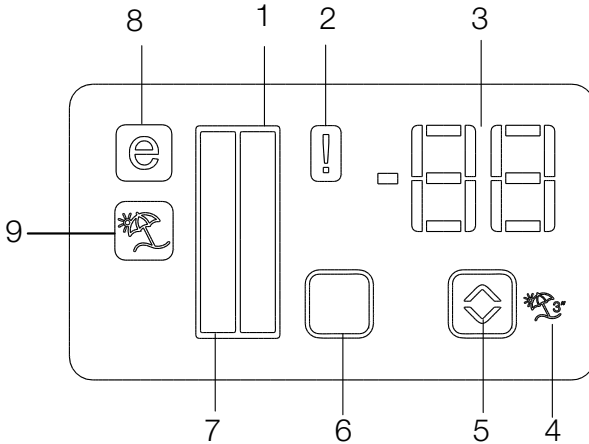

1. Hűtőrekesz jelző
2. Hibaállapot jelző
3. Hőmérséklet jelző
4. Nyaralás funkció jelző
5. Hőmérsékletbeállító gomb
6. Rekesz kiválasztó gomb
7. Hűtőrekesz jelző
8. Gazdaságos üzemmód jelző
9. Nyaralás funkció jelző

**\*opcionális**



**\*Opcionális:** A használati útmutatóban található képek szemléltető jellegűek, nem a valódi terméket ábrázolják. Amennyiben olyan részeket talál, melyek nem találhatóak meg, az Ön által megvásárolt termékben, akkor azok más modellekre vonatkoznak.

## A termék használata

### 1. Hűtőrekesz jelző

A hűtőrekesz hőmérsékletének a beállításakor kigyullad a hűtőrekesz világítása.

### 2. Hibaállapot jelző

Ha a hűtő nem hűt megfelelően, vagy ha valamelyik érzékelő meghibásodott, akkor megjelenik ez a jelzés. Amikor a jelzés aktív, a fagyaszttőrekesz hőmérsékletjelzője "E" értéket mutat, a hűtőrekesz hőmérsékletjelzője pedig "1"-est, "2"-est stb. Ezek a számok a hiba okát jelzik.

### 3. Hőmérséklet jelző

A fagyaszttőrekesz vagy a hűtőrekesz hőmérsékletbeállítását mutatja.

### 4. Nyaralás funkció jelző

A funkció aktiválásához nyomja meg és tartsa nyomva 3 másodpercig a Nyaralás gombot. Ha a Nyaralás funkció aktív, akkor "- -" jelzés jelenik meg a hűtőrekesz jelzőjén, és a hűtő nem hűti a hűtőrekeszt. Amikor ez a funkció aktív, nem szabad a hűtőrekeszben élelmiszereket tárolni. A többi rekesz ettől függetlenül a korábban beállított hőmérsékleten üzemel.

A funkció kikapcsolásához nyomja meg ismét a Vacation gombot ()

### 5. Hőmérsékletbeállító gomb

A gomb megnyomásával a következő fagyaszttő-hőmérsékletfokokozatok között válthat: -24°C.....-18°C és 8°C...1°C.

### 6. Rekesz kiválasztó gomb

Használja a hűtőszekrény rekesz kiválasztó gombját a hűtőrekesz és a fagyaszttőrekesz közötti váltáshoz.

### 7. Hűtőrekesz jelző

A fagyaszttőrekesz hőmérsékletének a beállításakor kigyullad a hűtőrekesz világítása.

### 8. Gazdaságos üzemmód jelző

Azt jelzi, hogy a hűtő energiatakarékos üzemmódban van. Ez a jelző akkor látható, ha a fagyaszttőrekesz hőmérséklete -18 fokra van állítva.

### 9. Nyaralás funkció jelző

Azt jelzi, hogy a nyaralás funkció aktív.



## A termék használata

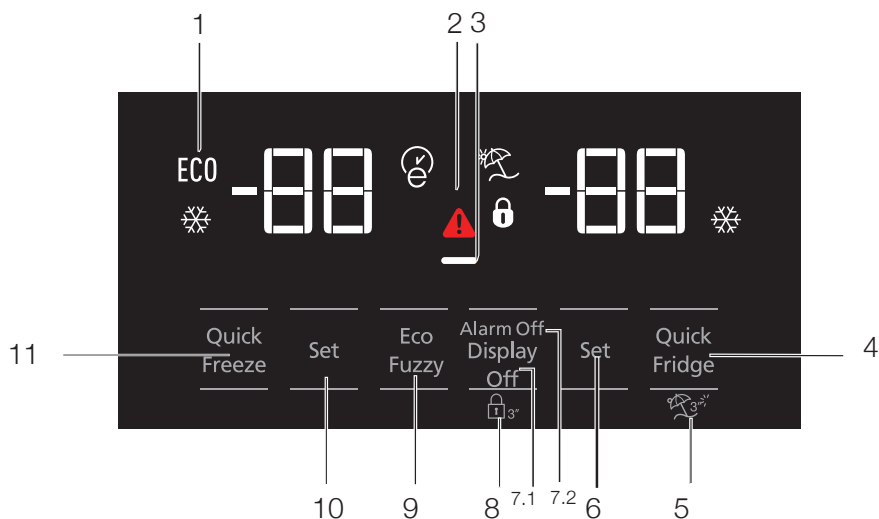

1. Gazdaságos használat
2. Magas hőmérséklet / Hibriasztás
3. Energiatakarékos funkció (kijelző kikapcsolva)
4. Gyorsfűtés
5. Nyaralási funkció
6. Hűtőrekesz hőmérsékletének beállítása
7. Energia-takarékos üzemmód (kijelző ki) / Riasztó kikapcsolása figyelmeztetés
8. Billentyűzár
9. Eco-Fuzzy
10. Fagyasztórekesz hőmérsékletének beállítása
11. Gyorsfagyasztás



**\*Opcionális:** A használati útmutatóban található képek szemléltető jellegűek, nem a valódi terméket ábrázolják. Amennyiben olyan részeket talál, melyek nem találhatók meg, az Ön által megvásárolt termékben, akkor azok más modellekre vonatkoznak.

## A termék használata

### 1. Gazdaságos használat

Ez a jel akkor világít, ha a fagyasztórekesz  $-18\text{ }^{\circ}\text{C}$ -ra, a leggazdaságosabb állásba van beállítva. (ECO) A Gazdaságos használat kijelző a gyorshűtés vagy gyorsfagyasztás gomb választásakor kikapcsol.

### 2. Áramkimaradás-/Magashőmérséklet-/Hibajelző:

Ez a kijelző (⚠) hőmérsékleti hibák vagy hibariportások esetén világít. Ha azt látja, hogy ez a kijelző világít, olvassa el a kézikönyv „problémák javasolt megoldása” c. fejezetét.

Ez a jelzőfény akkor világít, ha áramkimaradás van, ha a hűtő hőmérséklete magas, vagy ha hiba lépett fel. Tartós áramkimaradás esetén a digitális kijelzőn a fagyasztórekeszben mért legmagasabb hőmérséklet értéke villog. Ellenőrizze a fagyasztórekeszben elhelyezett élelmiszert, majd nyomja meg a riasztást kikapcsoló gombot, a figyelmeztetés eltűnik.

Ha ez a jelzőfény kigyullad, kérjük, olvassa el a használati utasítás „hibaelhárítási javaslatok” fejezetét.

### 3. Energiatakarékos funkció (kijelző kikapcsolva)

Ha a készülék ajtaját hosszabb időn keresztül nem nyitják ki, az energiatakarékos funkció automatikusan aktiválódik, és az energiatakarékos üzemmód szimbóluma világít. Amikor az energiatakarékos funkció aktiválódik, a kijelzőn az energiatakarékos üzemmód szimbóluma kivételével az összes szimbólum kialszik. Amikor a készülék energiatakarékos üzemmódban van, és valamelyik gombot megnyomják, vagy a készülék ajtaját kinyitják, az energiatakarékos funkció automatikusan kikapcsol, és a kijelzőn a szimbólumok ismét megjelennek.

A gyárból történő kiszállításkor az energiatakarékos funkció aktiválva van, és ekkor azt nem lehet kikapcsolni.

### 4. Gyorshűtés

A gyorshűtés funkció aktiválásakor a gyorshűtési ikon világít (❄) a hűtörekesz hőmérséklet-kijelzőjén pedig az 1-es szám látható. Nyomja meg a Gyorshűtés gombot még egyszer a funkció kikapcsolásához. A Gyorshűtés jelző ekkor kikapcsol, és a hűtő visszatér a normál beállításokra. A gyorshűtés funkció egy órát követően felhasználoi megszakítás hiányában automatikusan megszakad. Nagy mennyiségű friss élelmiszer hűtéséhez nyomja meg a gyorshűtés gombját, mielőtt az élelmiszert a hűtörekeszbe helyezné.

### 5. Nyaralási funkció

A nyaralási funkció aktiválásához tartsa lenyomva a Gyorshűtés gombot (3 számú) 3 másodpercig; ez aktiválja a nyaralási üzemmód kijelzőjét (🏠). A Nyaralási funkció aktiválásakor a hűtörekesz hőmérséklet-kijelzőjén a „--” kijelzés látható és nincs aktív hűtési folyamat a hűtörekeszben. A hűtörekesz a funkció használatkor nem alkalmas élelmiszer tárolására. A többi rekesz ez egyes rekeszekhez beállított hőmérsékletre hűtve marad. A funkció kikapcsolásához nyomja meg ismét a Nyaralási Funkció gombot.

### 6. Hűtörekesz hőmérsékletének beállítása

A gomb minden egyes lenyomását követően a hűtörekesz hőmérséklete 8,7,6,5,4,3,2 illetve 1 fokra állítható. (🌡)

### 7.1 Energia-takarékos üzemmód (kijelző ki)

A gomb lenyomására (🔌) az energia-takarékos üzemmódot jelző ikon (🔌) világítani kezd és az energia-takarékosági funkció aktiválódik. Az energia-takarékosági funkció bekapcsolásával a kijelzőn lévő többi ikon kialszik. Az energia-takarékosági funkció aktív állapotában bármelyik gombot lenyomva vagy az ajtót kinyitva az energia-takarékosági funkció kikapcsol és a kijelző visszaáll a normál kijelzésre. A gomb ismételt lenyomására (🔌) az energia-takarékos üzemmódot jelző ikon kialszik, az energia-takarékosági funkció pedig kikapcsol.

## A termék használata

### 7.2 Riasztó kikapcsolása figyelmeztetés

Áramkimaradásra vagy a magas hőmérsékletre történő figyelmeztetés esetén ellenőrizze a fagyasztórekeszben elhelyezett élelmiszert, majd nyomja meg a riasztást kikapcsoló gombot, a figyelmeztetés eltűnik.

### 8. Billentyűzár

Tartsa lenyomva a kijelző Kikapcsolás gombját 3 másodpercig folyamatosan. A billentyűzár ikonja megjelenik, és ezzel a billentyűzár aktiválva van; a billentyűzár aktív állapota alatt a gombok nem működnek. Tartsa lenyomva a kijelző Kikapcsolás gombját ismét 3 másodpercig. A billentyűzár ikon eltűnik, és a billentyűzár mód kikapcsol. A kijelző Kikapcsolás gombjának megnyomásával megelőzhető, hogy a hűtőszekrény hőmérsékletének a beállítását megváltoztassák.

### 9. Eco-fuzzy

Az Eco-fuzzy funkció az eco-fuzzy gomb 1 másodpercig történő lenyomásával aktiválható. A funkció aktiválásakor a fagyasztó legalább 6 óra elteltével gazdaságos módba kapcsol, a gazdaságos üzemmód kijelzője pedig világítani kezd. Az Eco-fuzzy (E) funkció az eco-fuzzy gomb 3másodpercig történő lenyomásával kapcsolható ki.

A jelző 6 órát követően, az eco-fuzzy funkció bekapcsolt állapotában világít.

### 10. Fagyasztórekesz hőmérsékletének beállítása

A fagyasztórekesz hőmérséklete beállítható. A gomb lenyomásával a fagyasztórekesz hőmérséklete -18, -19, -20, -21, -22, -23 illetve -24 fokra állítható.

### 11. Gyorsfagyasztás

Gyorsfagyasztáshoz nyomja meg a gombot; ezzel aktiválódik a gyorsfagyasztás kijelzője (❄).

A gyorsfagyasztás funkció aktiválásakor a gyorshűtési ikon világít, a hűtőrekesz hőmérséklet-kijelzőjén pedig a -27-es szám látható. A funkció kikapcsolásához nyomja meg ismét a Gyorsfagyasztás (❄) gombot. A Gyorsfagyasztás jelző ekkor kikapcsol, és a hűtő visszatér a normál beállításokra. A Gyorsfagyasztás funkció 24 órát követően felhasználói megszakítás hiányában automatikusan megszakad. Nagy mennyiségű friss élelmiszer fagyasztásához nyomja meg a gyorsfagyasztás gombját, mielőtt az élelmiszert a fagyasztórekeszbe helyezné.

## A termék használata

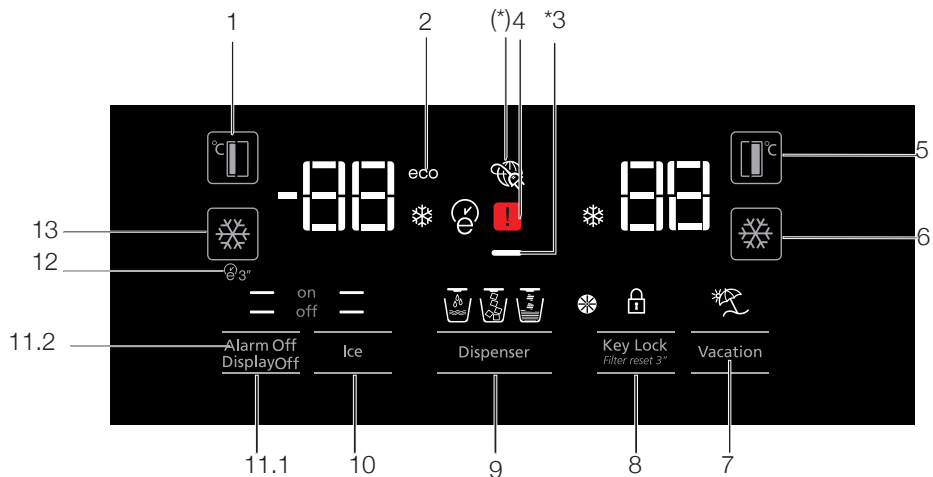

1. Fagyasztórekesz hőmérsékletének beállítása
2. Gazdaságos üzemmód
3. Energiatakarékos funkció (kijelző kikapcsolva)
4. Áramkimaradás-/Magashőmérséklet-/Hibajelző:
5. Hűtörekesz hőmérsékletének beállítása
6. Gyorsfűtés
7. Nyaralási funkció
8. Billentyűzár / hűtőcserélési riasztás törlése
9. Víz, tört jég, jégkocka kiválasztása
10. Jégkocka-készítés be/ki
11. Kijelző be/ki /Riasztó kikapcsolási figyelmeztetése
12. Autoeco
13. Gyorsfagyasztás



**\*Opcionális:** A használati útmutatóban található képek szemléltető jellegűek, nem a valódi terméket ábrázolják. Amennyiben olyan részeket talál, melyek nem találhatók meg, az Ön által megvásárolt termékben, akkor azok más modellekre vonatkoznak.

## A termék használata

### 1. Fagyasztórekesz hőmérsékletének beállítása

A gomb  lenyomásával a fagyasztórekesz hőmérséklete -18, -19, -20, -21, -22, -23, -24, -18... fokra állítható.

### 2. Gazdaságos üzemmód

Jelzi, hogy a hűtőgép energia-takarékos üzemmódban működik. Ez a jelző akkor látható, ha a fagyasztórekesz hőmérséklete -18 fokra van állítva, vagy ha az Eco extra (ECO) funkció épp bekapcsolta az energia-takarékos hűtést.

### 3. Energia-takarékos funkció (kijelző kikapcsolva)

Ha a készülék ajtaját hosszabb időn keresztül nem nyitják ki, az energiatakarékos funkció automatikusan aktiválódik, és az energiatakarékos üzemmód szimbóluma világít. Amikor az energiatakarékos funkció aktiválódik, a kijelzőn az energiatakarékos üzemmód szimbóluma kivételével az összes szimbólum kialszik. Amikor a készülék energiatakarékos üzemmódban van, és valamelyik gombot megnyomják, vagy a készülék ajtaját kinyitják, az energiatakarékos funkció automatikusan kikapcsol, és a kijelzőn a szimbólumok ismét megjelennek.

A gyárból történő kiszállításkor az energiatakarékos funkció aktiválva van, és ekkor azt nem lehet kikapcsolni.

### 4. Áramkimaradás-/Magashőmérséklet-/Hibajelző:

Ez a kijelző  hőmérsékleti hibák vagy hibariasztások esetén világít. Ha azt látja, hogy ez a kijelző világít, olvassa el a kézikönyv „problémák javasolt megoldása” c. fejezetét.

Ez a jelzőfény akkor világít, ha áramkimaradás van, ha a hűtő hőmérséklete magas, vagy ha hiba lépett fel. Tartós áramkimaradás esetén a digitális kijelzőn a fagyasztórekeszben mért legmagasabb hőmérséklet értéke villog. Ellenőrizze a fagyasztórekeszben elhelyezett élelmiszert, majd nyomja meg a riasztást kikapcsoló gombot, a figyelmeztetés eltűnik.

Ha ez a jelzőfény kigyullad, kérjük, olvassa el a használati utasítás „hibaelhárítási javaslatok” fejezetét.

### 5. Hűtörekesz hőmérsékletének beállítása

A gomb minden egyes lenyomását követően a hűtörekesz hőmérséklete 8,7,6,5,4,3,2... fokra állítható. 



### 6. Gyorshűtés

Gyorshűtéshez nyomja meg a gombot; ezzel aktiválódik a gyors hűtés kijelzője .



A funkció kikapcsolásához nyomja meg ismét a gombot.

A funkció firiss élelmiszer hűtörekeszbe történő behelyezésekor illetve az élelmiszerek gyors hűtéséhez használható. Amikor a funkció aktív, akkor a hűtő 1 órán keresztül üzemel.

### 7. Nyaralási funkció



A Nyaralási funkció  aktiválásakor a hűtörekesz hőmérséklet-kijelzőjén a „--” kijelzés látható és nincs aktív hűtési folyamat a hűtörekeszben. A hűtörekesz a funkció használatakor nem alkalmas élelmiszer tárolására. A többi rekesz ez egyes rekeszekhez beállított hőmérsékletre hűtve marad. A funkció kikapcsolásához nyomja meg ismét a Nyaralási Funkció gombot. 

### 8. Billentyűzár / Billentyűzár / hűtőcserelési riasztás törlése

Nyomja le a billentyűzár gombot  a billentyűzár aktiválásához. A funkció használatával megakadályozható a hűtőgép hőmérséklet-beállításainak módosítása. A hűtőgép szűrőjét 6 havonta cserélni kell. Ha követi az 5.2-es fejezetben leírt utasításokat, a hűtőgép automatikusan kiszámítja a hátralévő időtartamot, a szűrőcsereire vonatkozó riasztás kijelzése  pedig a szűrő lejárátát követően világítani kezd.



A szűrőcsere jelző fény kikapcsolásához nyomja le a gombot  3 másodpercig.

### 9. Víz, tört jég, jégkocka kiválasztása

A 8as gomb használatával léptessen a víz , a jégkocka  és a tört jég  kiválasztása között. Az aktív jelzőfény tovább világít.

## A termék használata

### 10. Jégkocka-készítés be/ki

Nyomja le a gombot () a jégkészítés megszakításához (off ) vagy bekapcsolásához (on ).

#### 11.1 Kijelző be/ki

Nyomja le a gombot ( off) a kielző be-/kikapcsolásának megszakításához (XX) vagy bekapcsolásához ( on).

#### 11.2 Riasztó kikapcsolása figyelmeztetés

Áramkimaradásra vagy a magas hőmérsékletre történő figyelmeztetés esetén ellenőrizze a fagyasztórekeszben elhelyezett élelmiszert, majd nyomja meg a riasztást kikapcsoló gombot, a figyelmeztetés eltűnik.

### 12. Autoeco

A funkció aktiválásához nyomja meg és tartsa nyomva 3 másodpercig az auto eco gombot () ). Ha ajtó huzamosabb ideig zárva marad miközben ez a funkció aktív, akkor a hűtőrekesz gazdaságos üzemmódra vált. A funkció kikapcsolásához nyomja meg ismét a gombot.

A jelző 6 órát követően, az auto eco funkció bekapcsolt állapotában világít. ()

### 13. Gyorsfagyasztás

Gyorsfagyasztáshoz nyomja meg a gombot () ). A funkció kikapcsolásához nyomja meg ismét a gombot.

## A termék használata

### 5.2. A vízszűrő cseréjére figyelmeztető jelzés aktiválása

#### (A vízhálózathoz csatlakoztatott és szűrővel ellátott termékek esetén)

A vízszűrő cseréjére figyelmeztető az alábbiak szerint aktiválható:

kiszámításának kikapcsolásához.

A szűrő automatikus használati idejének számítása a gyártás után nincs engedélyezve.

A szűrővel felszerelt termékekben ezt engedélyezni kell.

A hűtőszekrényben használt S4 kijelzőn egy kilenc billentyűs rendszer van.

A beállított értékek megjelennek a kijelzőn.

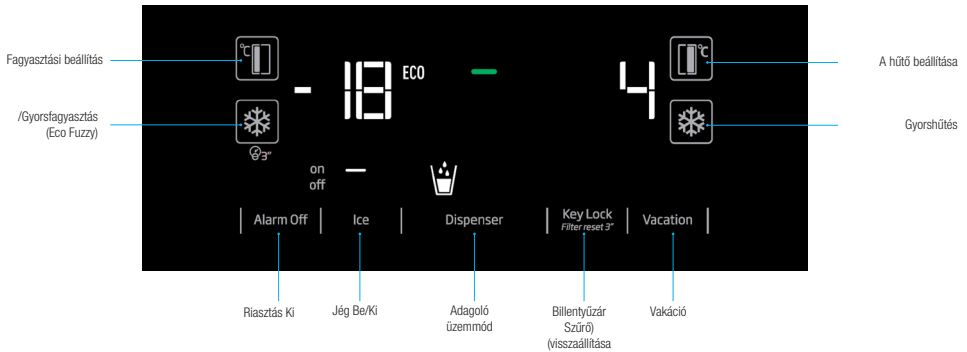

\*(nyomva tartás 3 másodpercig)

Az áram alá helyezést követően tartsa lenyomva a Riasztás Ki és a Vakáció gombokat 3 másodpercre, hogy belépjen a jelszóbeviteli képernyőre.

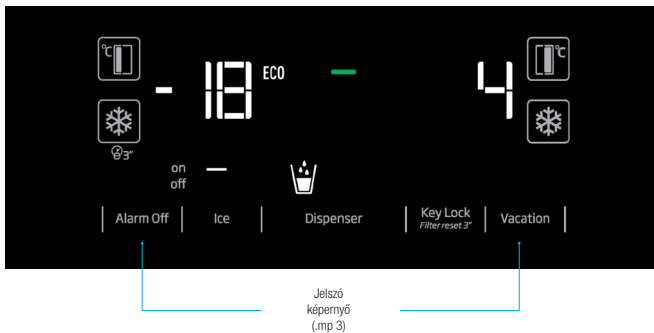

## A termék használata

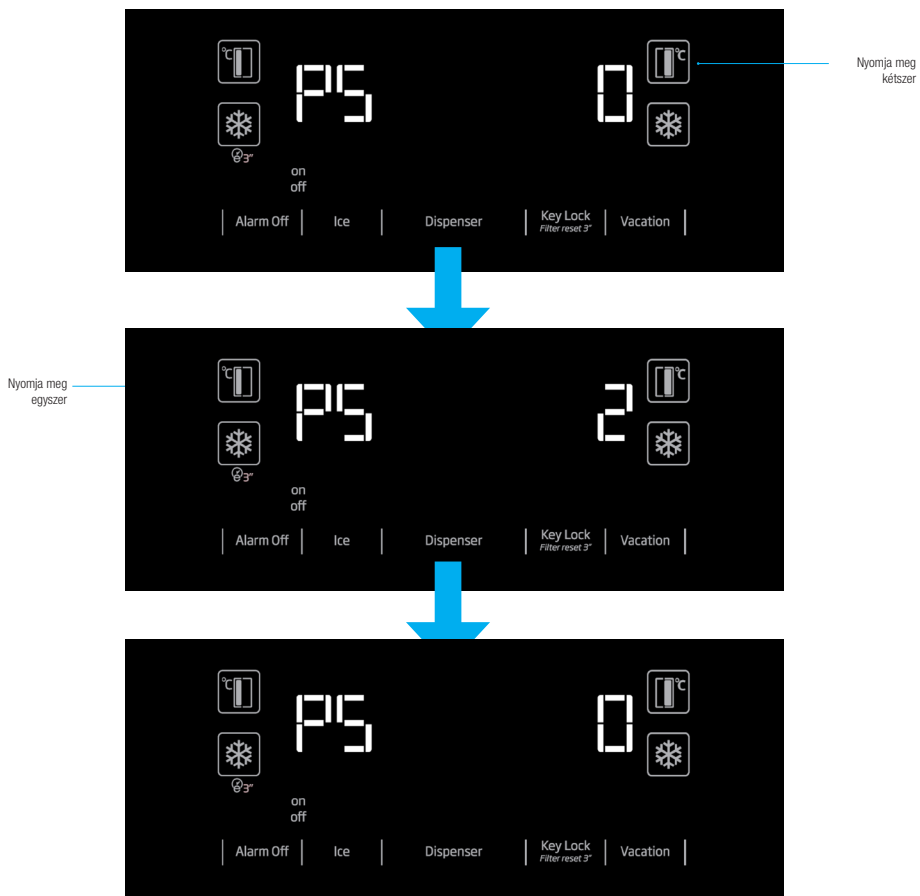



## A termék használata

### 5.3. Ellenőrzött páratartalmú zöldségtartó

#### \*választható

A páratartalom ellenőrzés funkcióval a zöldségek és gyümölcsök nedvességtartalma ellenőrizhető és így az ételek sokáig frissek maradnak.

A nedvességtartalom vesztésnek kitett zöldlevelű zöldségeket, pl. salátát, spenótot, stb. ne függőlegesen, hanem vízszintesen tároljon a zöldségtartóban.

A zöldségek berámolásakor a nehéz és kemény zöldségeket alulra, a könnyű és puha zöldségeket pedig felülre helyezze a zöldséget adott súlyát figyelembe véve.

A zöldségtartóban ne tárolja a zöldségeket műanyag zacskóban. Ha műanyag zacskókban hagyja a zöldségeket, akkor hamar elrohadnak. Amennyiben kerülni kell a zöldségek egymással való érintkezését, akkor használjon papírt, mely higiéniai szempontból megfelelő porozítással rendelkezik.

A többi zöldséggel és gyümölccsel együtt ne helyezzen a zöldségtartóba olyan gyümölcsöt, mely sok etilén-gázt termel, pl. körte, sárgabarack, őszibarack és alma. A gyümölcsök által kibocsátott etilén-gáz felgyorsítja a többi zöldség és gyümölcs érési folyamatát és ezért hamarabb elrohadnak.

### 5.4. A vízcsap használata (bizonyos modellek esetén)



Előfordulhat, hogy a vízcsap által adott első pár pohár víz meleg lesz.



Ha a vízcsapot nem túl sűrűn használta az utóbbi időben, akkor egy kevés vizet ki kell folytatni, hogy friss vizet kapjon.

A hideg víz a hűtőszekrény üzembe helyezése után 12 órával ereszhető ki.

Használja a kijelzőt a víz opció kiválasztásához, majd nyomja meg a kart a víz kieresztéséhez. A kar lenyomása után nem sokkal távolítsa el a poharat.

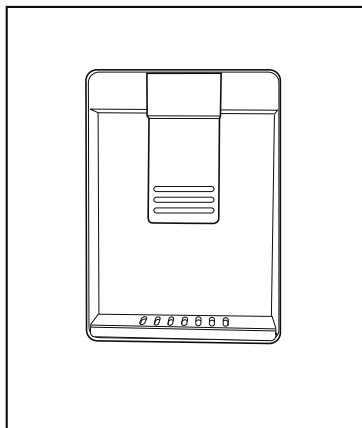

### 5.5. A víztartály feltöltése

Nyissa ki a víztartály fedelét az ábrán látható módon. Töltse fel tiszta ivóvízzel. Zárja vissza a fedelet.

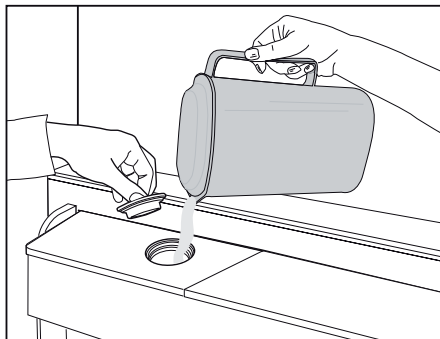

## A termék használata

### 5.6. A víztartály tisztítása

Vegye ki a víztartályt az ajtópolcból.

Eközben tartsa meg az ajtópolc mindkét oldalát.

Fogja meg a víztartály mindkét oldalát és vegye ki 45°-os szögben.

Vegye ki és tisztítsa meg a víztartály fedelét.



Ne töltsön meg a víztartályt gyümölcslével, üdítővel vagy szeszes itallal vagy egyéb nem kompatibilis folyadékkal. Az ilyen folyadékok használata rendellenességet okozhat és a vízcsap javíthatatlan károsodását. A vízcsap ilyen alkalmazása esetén a garancia nem érvényes. Az italokban / folyadékokban lévő vegyi anyagok és adalékok károsíthatják a víztartályt.



A víztartály és a vízcsap részei nem moshatók el mosogatógépben.

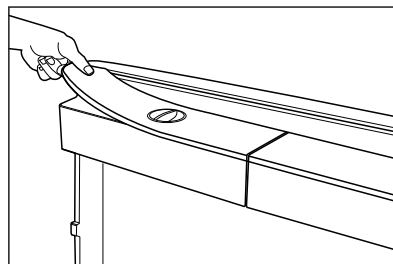
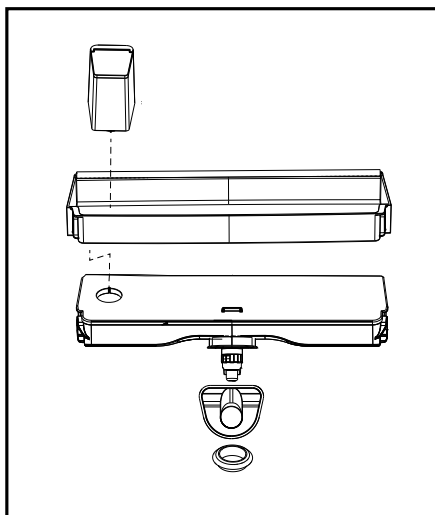
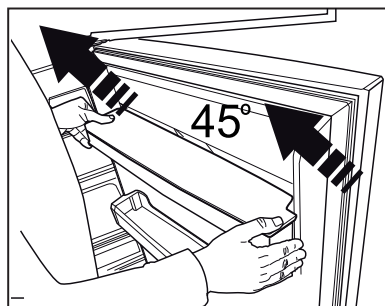
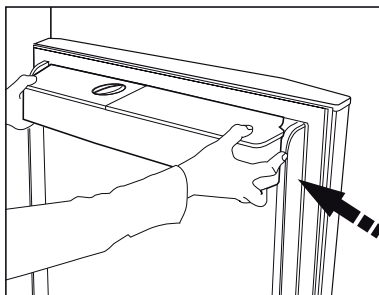

## A termék használata

### 5.7. Víz / jég választó

#### (opcionális)

A kijelző segítségével választhat a víz (👉) / jégkocka (👉) / és a darabolt jég (👉) opciók között. Víz vagy jég kieresztéséhez nyomja előrefelé a vízcsapon lévő kart. A jégkocka (👉) / és a darabolt jég (👉) opciók között való váltáskor előfordulhat, hogy az előző jégtípust többször ki kell engedni.

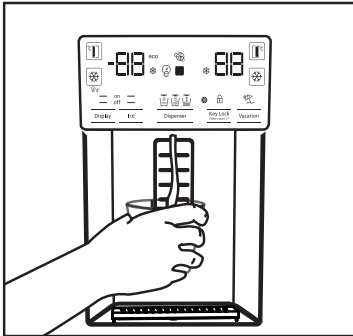

- A szűrő csatlakoztatása után a víz zavaros lehet, ezért az első 10 pohárnyi vizet ne fogyassza el.
- A hideg víz a hűtőszekrény üzembe helyezése után 12 órával eresztethető ki.
- A hűtőszekrény vízrendszerét csak tiszta vízhez tervezték. Ne használja más italokkal.
- Javasoljuk a víz elzárását, ha a hűtőszekrényt huzamosabb ideig, pl. nyaralás alatt, nem használja.
- Ha a vízcsapot sokáig nem használta, akkor az első 1-2 pohár víz meleg lehet.

### 5.8. Csepegtető tálca

#### (opcionális)

A vízcsapból csepegő víz a csepegtető tálcán gyűlik össze. A termék nem rendelkezik vízelvezetővel. Az eltávolításhoz húzza ki a csepegtető tálcát vagy nyomja meg a széleinél fogva. Erressze ki a vizet a csepegtető tálca belsejébe.

- Jég a hűtőszekrény üzembe helyezése után 12 órával eresztethető ki a jég/vízcsapból. Ha a jégdobozban kevés jég van, akkor előfordulhat, hogy a csap nem enged ki jeget.
- Az üzembe helyezés utáni első 30 jégkockát (3-4 liter) ne használja fel.
- Áramszünet vagy ideiglenes hiba esetén a jég részben felolvadhat és újrafagyhat. Ennek következtében a jégdarabok egymáshoz fagyhatnak. Hosszú ideig tartó áramszünet vagy hiba esetén a jég elolvad és kifolyik. Ebben az esetben vegye ki a jeget a jégdobozból és tisztítsa meg azt.

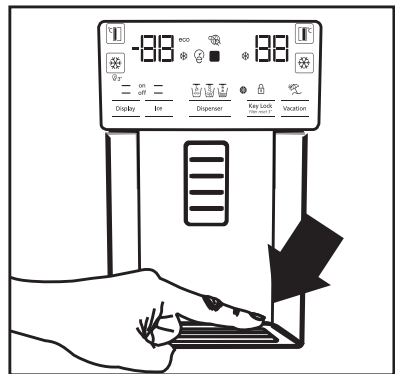

**VIGYÁZAT:** A hűtőszekrény vízrendszerét hidegvizes vízforráshoz kell csatlakoztatni. Forró vízhez nem csatlakoztatható.

- A hűtőszekrény első használatakor előfordulhat, hogy a hűtő nem ereszt ki vizet. Ezt a rendszerben lévő levegő okozza. A rendszerben lévő levegőt ki kell engedni. Ehhez nyomja meg 1-2 percig az adagoló karját, amíg víz nem kezd el folyni az adagolóból. Az elején a víz kifolyása rendszertelen lehet. A levegő eltávozása után a víz folyamatosan áramlik.

### 5.9. Nullfokos tárolórekesz

#### (Opcionális)

Használja ezt a rekeszt az élelmiszerek vagy húsok alacsony hőmérsékleten való tárolására, melyek azonnali fogyasztásra kerülnek. Zöldséget/gyümölcsöt ne rakjon ebbe a rekeszbe!

A hűtőszekrény belső térfogata növelhető bármelyik nullfokos tárolórekesz eltávolításával. A tárolórekesz eltávolításához egyszerűen húzza azt előre, emelje fel és vegye ki.

### 5.10. Zöldségtartó

A hűtőszekrény zöldségtartója speciálisan zöldségek tárolására lett kialakítva, annak érdekében, hogy ne veszítsenek víztartalmukból. Ezt a célt szolgálja a zöldségtartóban keringtetett hideg levegő. A zöldséget és gyümölcsöt ebben a rekeszben tároljon. A zöldlevelű zöldségeket és a gyümölcsöket tárolja külön, hogy tovább frissek maradjanak.

### 5.11. Kék világítás

#### (Opcionális)

A hűtőszekrény zöldségtartói kék világítással rendelkeznek. A kék fénnel megvilágított rekeszben tárolt élelmiszerek fotoszintézise beindul a kék fény hatására, így megőrzik frissességüket.

### 5.12. Ionizáló

#### (Opcionális)

Az ionizáló rendszer segít tisztán tartani a hűtőszekrény levegőjét. A negatív ionok kibocsátásával a levegőben terjedő baktériumok és az ezek által termelt kellemetlen szagok is lecsökkennek.

### 5.13. Minibár

#### (Opcionális)

A hűtőszekrény minibár ajtópolca az ajtó kinyitása nélkül is elérhető. Így egyetlen mozdulattal kivetheti a hűtőből a gyakran fogyasztott ételeket-italokat. A minibár ajtajának kinyitásához nyomja meg a minibárt, majd húzza azt ki.



**VIGYÁZAT:** Soha ne tegye ki túlzott terhelésnek az ajtót (pl. ne üljön rá, ne kapaszkodjon bele, ne tegyen rá nehéz dolgokat stb.). Ez ugyanis a hűtőszekrény megrongálódásához és személyi sérülésekhez vezethet.

A rekesz bezárásához egyszerűen csak tolja előre a fedél felső részét.

### 5.14. Szagszűrő

#### (opcionális)

A hűtő rész légvezetékében található szagszűrő megakadályozza a kellemetlen szagok felhalmozódását a hűtőszekrényben.

## A termék használata

### 5.15. Icematic és jégdoboz

#### (Opcionális)

Töltse fel az Icematic-ot vízzel és tegye a helyére. A jég kb. 2 óra múlva lesz kész. A jég kivételéhez ne távolítsa el az Icematic-ot.

Fordítsa el a gombokat a jégdobozon 90°-kal jobbra. A jég kiesik az alatta lévő jégdobozba.

A jeget kivetheti a jégdobozból és ezután már használhatja azt.



A jégdoboz csak jég tárolására szolgál. Ne töltsé meg vízzel. Ez esetben eltörik.

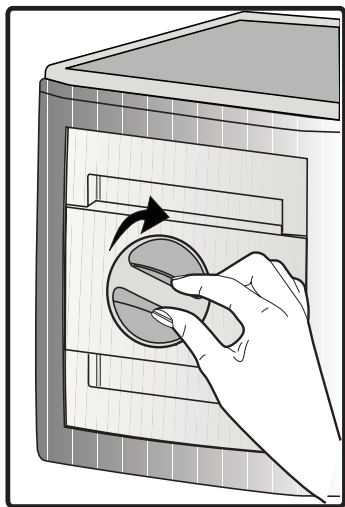

### 5.16. Jégkészítés

#### (opcionális)

A Jégkészítő a fagyasztórekesz felső részében található.

Az eltávolításához fogja meg a jégdoboz oldalain lévő fogantyúkat és húzza felfelé.

Felfelé mozgatva vegye le a jégdoboz fedelét.

#### MŰKÖDÉS

##### A jégtároló rekesz eltávolítása

A jégtároló rekeszt fogja meg a markolatoknál, emelje fel és húzza ki a jégtároló rekeszt. (1. ábra)

A jégtároló rekesz visszahelyezése

A jégtároló rekeszt fogja meg a markolatoknál, emelje fel az egyik sarkánál és illessze a rekesz oldalait a vezetősínekbe. Győződjön meg róla, hogy a jégkiválasztó csap megfelelően legyen felhelyezve.

(2. ábra)

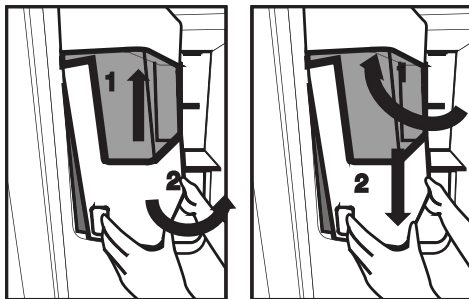

Nyomja lefelé, amíg nem marad rés a rekesz és az ajtó között. (2. ábra)

Amennyiben nehézségbe ütközik a rekesz visszahelyezése során, a forgatókereket forgassa el 90°-kal és helyezze vissza 3. ábrán látható módon.

A rekeszbe hulló jégkockák zaja normális és nem jelent hibát.

## A termék használata

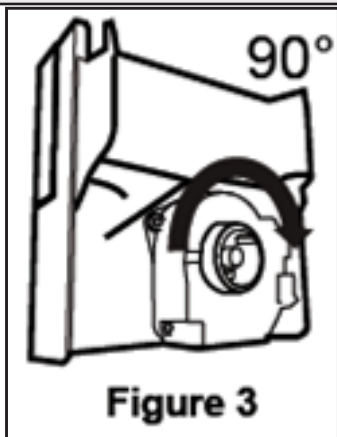

### Amikor a jégadagoló nem működik megfelelően

Amennyiben hosszú ideig nem veszi ki a jégkockákat és jégdarabok képződéséhez vezet. Ebben az esetben a fenti utasításoknak megfelelően vegye ki a jégtároló rekeszt, távolítsa el a jégdarabokat, dobja ki az összefagyott jégkockákat és helyezze vissza a jó jégkockákat a jégtároló rekeszbe.

(4. ábra)



Ha a jég nem jön ki, ellenőrizze, hogy a csatorna nincs-e eltömődve és távolítsa el az esetleges jégdarabot.

Az 5. ábrán látható módon rendszeresen ellenőrizze, hogy a jégcsatorna ne legyen eltömődve.



### A hűtőszekrény első használata vagy ha nem használja huzamosabb ideig

Előfordulhat, hogy a jégkockák kicsik, mert a gép bekapcsolása után levegő van a csőben. A normális használat közben ez a levegő eltávozik. Dobja ki a kb. 1 napig készített jeget, mert a vízcső szennyeződéseket tartalmazhat.

Vigyázat!

Ne tegye be a kezét vagy egyéb tárgyat a jégcsatornába és lapátba, mert ez megrongálhatja a tárgyakat és felsértheti a kezét.

Ne hagyja a gyermekeket a jégadagolóra vagy a jégtároló rekeszre nehezedni, mert ez sérülést okozhat.

Hogy ne ejtse le, eltávolításkor két kézzel fogja meg a jégtároló rekeszt.

Ha becsapja az ajtót, akkor víz folyhat ki a jégtároló rekeszből.

Csak szükség esetén szerelje szét a jégtároló rekeszt.

## A termék használata

### 5.17. Friss étel lefagyasztása

- A élelmiszert a lehető leggyorsabban kell lefagyasztani miután a hűtőbe helyezte, hogy megtartsa jó minőségét. Ezért használja a gyorsfagyasztót.
- A friss ételek fagyasztása növeli a tárolási időt a fagyasztórekeszben.
- Az élelmiszert légmentesen záró csomagolásba kell helyezni.
- Győződjön meg róla, hogy az élelmiszer be van csomagolva, mielőtt a fagyasztórekeszbe helyezné azt. A hagyományos csomagolóanyagok helyett használjon fagyasztásra alkalmas csomagolóanyagokban, műanyag tasakokban vagy hasonló csomagolóanyagokban tárolja.
- Fagyasztás előtt jelölje meg minden csomagon a dátumot. Ez lehetővé teszi minden csomag frissességének a megállapítását, amikor kinyitja a fagyasztórekeszt. Először a régebbi ételeket használja fel.
- A lefagyasztott élelmiszert felengedésük után azonnal használja fel, és soha ne fagyassza újra.
- Ne fagyasszon le egyszerre túl nagy mennyiségű élelmiszert.

### 5.18. Tippek a fagyasztott ételek tárolásához

A rekeszt legalább  $-18^{\circ}\text{C}$ -ra kell állítani.

1. Az ételt a lehető leggyorsabban helyezze a fagyasztóba, hogy ne engedjen fel.
2. Fagyasztás előtt ellenőrizze a lejárat dátumot, hogy biztos legyen benne, hogy a termék nem járt le.
3. Győződjön meg róla, hogy a csomagolás nem sérült.

### 5.19. Tudnivalók a mélyfagyasztásról

Az IEC 62552 szabvány megköveteli (bizonyos mérési körülmények szerint), hogy ahűtő legalább 4,5 kg élelmiszert  $32^{\circ}\text{C}$ -os környezeti hőmérsékleten  $-18^{\circ}\text{C}$ -ra vagy kevesebbre hűti 24 órán belül a hűtő teljes, 100 literes térfogatával. Élelmiszert csak  $-18^{\circ}\text{C}$ -on vagy alacsonyabb hőmérsékleten lehet hosszú ideig eltárolni. Az élelmiszer frissességét több hónapig megtarthatja ( $-18^{\circ}\text{C}$ -on vagy alacsonyabb hőmérsékleten mélyfagyasztásban).

A fagyasztandó élelmiszer ne kerüljön kapcsolatba korábban lefagyasztott dolgokkal, hogy megakadályozza azok részleges kiolvadását.

Fagyasztó-rekesz beállítása	Hűtőrekesz beállítása	Leírás
$-18^{\circ}\text{C}$	$4^{\circ}\text{C}$	Ez az alapértelmezett, javasolt beállítás.
$-20, -22$ vagy $-24^{\circ}\text{C}$	$4^{\circ}\text{C}$	Ez a javasolt beállítás $30^{\circ}\text{C}$ -ot meghaladó környezeti hőmérséklet esetén.
Gyorsfagyasztás	$4^{\circ}\text{C}$	Használja ezt az ételek gyors lefagyasztásához. A hűtőszekrény visszaáll az előző beállításra, amikor a folyamat befejeződött.
$-18^{\circ}\text{C}$ vagy alacsonyabb	$2^{\circ}\text{C}$	Használja ezt a beállítást, ha úgy gondolja, hogy a hűtőrekesz nem elég hideg a környezeti hőmérséklet vagy az ajtó gyakori kinyitása miatt. Hűtőszekrény / Használati utasítás

## A termék használata

A zöldségeket forralja fel és szűrje le a vizet a fagyasztási idő meghosszabbítása érdekében. Az élelmiszert a szűrés után légmentesen záró csomagolásba kell helyezni és a fagyasztóba tenni. Banánt, paradicsomot, salátát, zellert, főtt tojást, burgonyát és hasonló élelmiszereket ne fagyasszon le. Ezen ételek lefagyasztása csökkenti a tápértéket és a minőséget és káros lehet az egészségre.

### 5.20. Az élelmiszer elhelyezése

Fagyasztó-rekesz polcai	Különböző fagyott élelmiszer, például hús, hal, jégkrém, zöldségek, stb.
Hűtőrekesz polcai	Serpenyőben, lefedett tányéron és zárt tartókban lévő élelmiszer, tojás (lefedett serpenyőben)
Hűtőrekesz ajtópolcai	Kis és csomagolt élelmiszer és italok
Zöldségtartó	Zöldségek és gyümölcsök
Friss étel tartórekesz	Delikát termékek (reggelihez való termékek, húsok, melyek hamar felhasználásra kerülnek)

### 5.21. Nyitott ajtó riasztás

#### (opcionális)

Ha a hűtőszekrény ajtaja legalább 1 percig nyitva marad, egy hangjelzés hallható. A riasztás elnémításához egyszerűen csak nyomjon meg egy gombot a kijelzőn (ha van), vagy csukja be az ajtót.

### 5.22. Belső világítás

A belső világítás egy LED lámpát alkalmaz. Ha bármilyen probléma áll fenn a lámpával, lépjen kapcsolatba a hivatalos szolgáltatóval.

A készülékben lévő lámpa/lámpák háztartásban lévő helyiségek megvilágítására nem alkalmas/alkalmasak. A lámpa rendeltetése, hogy segítse a felhasználót az élelmiszerek hűtőszekrénybe/fagyasztószekrénybe való gyors és biztonságos behelyezésében.



## 6 Tisztítás és karbantartás

A termék rendszeres tisztítása növeli az élettartamát.



**VIGYÁZAT:** Tisztítás előtt húzza ki a hűtőszekrényt.

- Soha ne használjon éles, csiszoló anyagot, szappant, háztartási tisztítót, tisztítószert, gázt, benzint vagy viaszpolitúrt a tisztításhoz.
- A nem No Frost felszereltségű termékek esetében vízcseppek és ujjnyi vastagságú jég képződhet a hűtőtér hátsó falán. Ne tisztítsa le. Soha ne kenjen rá olajat vagy hasonló szereket.
- Kizárólag enyhén nedves mikroszálás ruhát használjon a termék külső felületének tisztítására. A szivacsok és más típusú tisztító ruhák megkarcolhatják a felületet.
- Oldjon fel egy teáskanál szódadibikarbónát vízben. Mártson bele egy ruhát és csavarja ki. Törölje át a hűtőszekrényt a ruhával, majd törölje szárazra.
- Ügyeljen rá, hogy ne kerüljön víz a lámpabúra alá ill. ne kerüljön kapcsolatba más elektromos résszel.
- A hűtőajtót tisztítsa meg egy nedves ruhával. Távolítsa el minden élelmiszert az ajtópolcok és polcok kivételéhez. A kivételhez emelje fel az ajtópolcokat. Tisztítsa meg és szárítsa meg a polcokat, majd csúsztassa őket a helyükre.
- A termék külső felületeinek és a krómbevonatos részek tisztításához soha ne használjon tisztítószereket vagy klórt tartalmazó vizet. A klór korróziót okoz az ilyen fémfelületeken.

- Ne használjon éles vagy csiszoló hatású eszközöket, szappant, háztartási tisztítószereket, mosószereket, benzint, viaszt stb., mert a műanyag részekről lekopnak a nyomtatott minták és deformációt okoznak. Tisztítsa meg meleg vízzel és egy puha ruhával, majd törölje szárazra.

### 6.1. A kellemetlen szagok elkerülése

A termék nem tartalmaz kellemetlen szagú anyagot. Ugyanakkor, ha az ételeket nem tárolja a megfelelő rekeszben vagy a belső felületek tisztítása nem megfelelő, akkor ez kellemetlen szagokat okozhat.

Ennek elkerülése érdekében kéthetente tisztítsa meg a belső felületeket szódadibikarbónátos vízzel.

- Az ételeket jól lezárt edényekben tárolja. A nem jól lezárt ételekből származó mikroorganizmusok kellemetlen szagokat okozhatnak.
- A hűtőszekrényben ne tároljon lejárt vagy romlott éteket.

### 6.2. A műanyag felületek védelme

Amennyiben olaj kerül a műanyag felületekre, öblítse le és tisztítsa meg az adott részt langyos vízzel.

## 7 A problémák javasolt megoldása

Kérjük, mielőtt kihívna a szervizt, oldassa át a következő listát. Ezzel időt és pénzt takaríthat meg. Ez a lista azon gyakran előforduló panaszokat tartalmazza, melyek nem a hibás gyártásból vagy anyagokból erednek. Az itt ismertetett tulajdonságok közül nem mindegyik található meg az Ön készülékén.

### A hűtőszekrény nem működik

- A hűtőszekrény megfelelően be van dugva? >>> *Dugja be a dugót a fali aljzatba.*
- Nem olvadt le a főbiztosíték vagy annak a konnektornak a biztosítéka, melyhez a hűtőszekrényt csatlakoztatta? >>> *Ellenőrizze a biztosítékot.*

### Lecsapódás található a fagyasztó oldalfalán (MULTI ZONE, COOL, CONTROL és FLEXI ZONE).

- Nagyon hideg környezeti körülmények. >>> *A hűtőszekrényt ne telepítse -5°C alatti helyre.*
- z ajtó gyakori kinyitása és becsukása >>> *Ne nyissa ki az ajtót túl gyakran.*
- Magas páratartalmú környezet. >>> *A hűtőszekrényt ne telepítse magas páratartalmú helyre.*
- Olyan nyitott edényben lévő élelmiszer tárolása, mely folyadékot tartalmaz. >>> *A nyitott edényben tárolt élelmiszert fedje le egy megfelelő anyaggal.*
- Nyitva hagyta az ajtót. >>> *Csökkentse az időt, amíg az ajtó nyitva van.*
- A termosztát túl alacsony hőmérsékletre van állítva. >>> *Állítsa a termosztátot a megfelelő hőmérsékletre.*

### A kompresszor nem működik.

- A kompresszor biztosítéka hirtelen áramkimaradások esetén kiolvadt, illetve a folyamatos árammegszakítások után a hűtőszekrény hűtő rendszere még nem került egyensúlyba. A hűtőszekrény kb. 6 perc után fog bekapcsolni. Kérjük, hívja ki a szervizt, ha a 6 perc után nem indul be a hűtőszekrény.
- A hűtőszekrény olvasztási ciklusban van. >>> *Ez egy teljesen automatikusan olvasztó hűtőszekrény esetében természetes. Az olvasztási ciklus megadott időközönként megy végbe.*
- A hűtőszekrény nincs bedugva. >>> *Győződjön meg róla, hogy a dugó megfelelően van-e csatlakoztatva a fali aljzathoz.*
- e megfelelőek a hőmérséklet beállítások? >>> *Válassza ki a megfelelő hőmérsékletbeállítást.*
- Áramszünet van. >>> *Az áramszünet után a termék megfelelően fog működni.*

### A működés zaj a hűtő működése közben egyre hangosabb.

- A hűtőszekrény működési teljesítménye a környezeti hőmérséklet változásának függvényében változik. Ez teljesen normális, nem utal hibára.

### A hűtőszekrény gyakran vagy hosszú ideig működik.

## A problémák javasolt megoldása

- Az új hűtőszekrénye lehet, hogy nagyobb, mint az előző. A nagyobb hűtőszekrények hosszabb ideig működnek.
- Lehet, hogy túl magas a szobahőmérséklet. >>> *Magasabb szobahőmérséklet esetén a hűtőszekrény tovább működik.*
- Előfordulhat, hogy a hűtőszekrény nem régen lett bedugva, vagy tele lett pakolva élelmiszerral. >>> *A hűtőszekrény lehűtése ezekben az esetekben néhány órával tovább tarthat. Ez teljesen normális.*
- Nemrégiben nagy mennyiségű forró ételt helyezett a hűtőszekrénybe. >>> *Ne helyezzen forró ételt a hűtőszekrénybe.*
- Lehet, hogy az ajtók gyakran vagy hosszú ideig voltak kinyitva. >>> *Meleg levegő jutott a hűtőszekrénybe, melynek hatására a hűtőszekrény hosszabb ideig üzemel. Kevesebb alkalommal nyissa ki az ajtókat.*
- A fagyasztó vagy a hűtő rész ajtaja lehet, hogy nyitva maradt. >>> *Ellenőrizze, hogy az ajtók megfelelően be vannak-e csukva.*
- A hűtőszekrény nagyon alacsony hőmérsékletre lett állítva. >>> *Állítsa a hűtőszekrény hőmérsékletét magasabbra, és várja meg, míg eléri ezt a hőmérsékletet.*
- A hűtő ajtajának szigetelése elképzelhető, hogy koszos, kopott, törött vagy nem megfelelően van behelyezve. >>> *Tisztítsa meg, vagy cserélje ki a szigetelést. A sérült/törött szigetelés hatására a tovább ideig működik annak érdekében, hogy fenn tudja tartani az aktuális hőmérsékletet.*

### A fagyasztó hőmérséklete túl alacsony, miközben a hűtő hőmérséklete megfelelő.

- A fagyasztó nagyon alacsony hőmérsékletre lett állítva. >>> *Állítsa a fagyasztó hőmérsékletét magasabbra, és ellenőrizze.*

### A hűtő hőmérséklete túl alacsony, miközben a fagyasztó hőmérséklete megfelelő.

- A hűtő nagyon alacsony hőmérsékletre lett állítva. >>> *Állítsa a hűtő hőmérsékletét magasabbra, és ellenőrizze.*

### A hűtő fiókjában tartott élelmiszerek magfagynak.

- A hűtő nagyon alacsony hőmérsékletre lett állítva. >>> *Állítsa a fagyasztó hőmérsékletét magasabbra, és ellenőrizze.*

### A hűtő vagy a fagyasztó hőmérséklete nagyon magas.

- A hűtő nagyon magas hőmérsékletre lett állítva. >>> *A hűtő hőmérséklete hatással van a fagyasztó hőmérsékletére. Módosítsa úgy a hűtő és a fagyasztó hőmérsékletét, hogy ezek elérjék a kívánt szintet.*
- Lehet, hogy az ajtók gyakran vagy hosszú ideig voltak kinyitva. >>> *Kevesebb alkalommal nyissa ki az ajtókat.*
- Lehet, hogy az ajtó nyitva maradt. >>> *Csukja be rendszeren az ajtót.*
- Előfordulhat, hogy a hűtőszekrény nem régen lett bedugva, vagy tele lett pakolva élelmiszerral. >>> *Ez teljesen normális. A hűtőszekrény lehűtése ezekben az esetekben néhány órával tovább tarthat.*
- Nemrégiben nagy mennyiségű forró ételt helyezett a hűtőszekrénybe. >>> *Ne helyezzen forró ételt a hűtőszekrénybe.*

### Rezgés vagy zaj.

- A padló nem egyenes vagy gyenge. >>> *A hűtő a lassú mozgás miatt ad ki hangot. Győződjön meg róla, hogy a padló egyenes-e, illetve elég erős-e ahhoz, hogy elbírja a hűtőszekrényt.*
- A zajt a hűtőszekrény tetejére helyezett tárgyak is okozhatják. >>> *Az ilyen tárgyakat el kell távolítani a hűtőszekrény tetejéről.*

### Csöpögéshez vagy fűváshoz hasonló hangot hallani.

- A hűtőszekrény működésének megfelelő folyadék vagy gázáramlás történik. >>> *Ez teljesen normális, nem utal hibára.*

### Szélfűváshoz hasonló hangot hallani.

- A hűtés hatékonyságának érdekében a hűtőszekrény ventilátorokat is működtet. Ez teljesen normális, nem utal hibára.

### Kondenzáció a hűtőszekrény belső falain.

## A problémák javasolt megoldása

- A meleg vagy párás levegő növeli a jégképződést és a kondenzációt. Ez teljesen normális, nem utal hibára.
- Lehet, hogy az ajtók gyakran vagy hosszú ideig voltak kinyitva. >>> *Kevesebb alkalommal nyissa ki az ajtókat. Ha nyitva van, zárja be az ajtót.*
- Lehet, hogy az ajtó nyitva maradt. >>> *Csukja be rendszeren az ajtót.*

### Pára jelenik meg a hűtőszekrény külső részén vagy az ajtók közt.

- Lehet, hogy párás az idő. A párás idő teljesen normális. >>> *Ha a páratartalom kevesebb lesz, a kondenzáció eltűnik.*

### Kellemetlen szag érezhető a hűtőben.

- A hűtőszekrény belső tisztításra szorul. >>> *Egy szivacs, meleg víz vagy szóda segítségével tisztítsa meg a hűtőszekrény belső részét.*
- A szagot lehet, hogy néhány edény vagy csomagolóanyag okozza. >>> *Használjon másik edényt, vagy más gyártótól származó csomagolóanyagot.*
- Az ételek nyitott edényben vannak. >>> *Az ételeket jól lezárt edényekben tárolja. A nem jól lezárt ételekből származó mikroorganizmusok kellemetlen szagokat okozhatnak.*
- Vegye ki a lejárt vagy romlott ételeket a hűtőszekrényből.

### Az ajtó nem zárul be.

- Az élelmiszerek csomagolásai megakadályozhatják az ajtó becsukását. >>> *Távolítsa el azokat a csomagokat, melyek akadályozzák az ajtót.*
- A hűtőszekrény valószínűleg nem teljesen áll függőlegesen a padlón. >>> *Állítsa be a szintbeállító csavarokat.*
- A padló nem egyenes vagy gyenge. >>> *Győződjön meg róla, hogy a padló egyenes-e, illetve elég erős-e ahhoz, hogy elbírja a hűtőszekrényt.*

### A zöldségtartó beragadt.

- Az élelmiszer lehet, hogy hozzáér a fiók tetejéhez. >>> *Rendezze át az élelmiszereket a fiókban.*

### Ha A Termék Felülete Forró.

- A termék működése közben magas hőmérséklet figyelhető meg a két ajtó között, az oldalsó paneleken és a hátsó grillnél. Ez nem rendellenes jelenség és nem igényel szervizi karbantartást! Legyen óvatos, amikor megérinti ezeket a területeket.



**VIGYÁZAT:** Ha a hiba ezen utasítások elvégzése után továbbra is jelentkezik, forduljon a helyi forgalmazóhoz vagy szervizközpontoz. Ne próbálja megjavítani a terméket.

# **beko**

**Frigorifero**

Manuale utente

**Hladilnik**

Navodila za uporabo

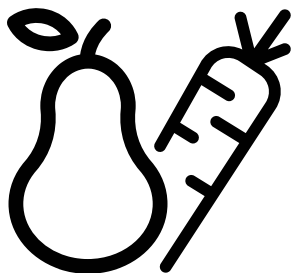

GN163120S

**CE**

**IT/SL**

57 3848 0000/BD-2/2- IT-SL

Gentile cliente,

ci piacerebbe che lei potesse raggiungere un livello di efficacia ottimale dal nostro prodotto, che è stato realizzato in una struttura moderna, adottando controlli meticolosi a livello qualitativo.

A tal fine la invitiamo a leggere con attenzione il manuale dell'utente prima di iniziare a servirsi del dispositivo. La invitiamo altresì a conservare il presente manuale per poterlo consultare in futuro. Qualora dovesse cedere il prodotto a terzi, consigliamo di accludere il presente manuale.

### **Il manuale dell'utente garantisce un utilizzo veloce e sicuro dell'apparecchiatura.**

- Consigliamo di leggere il manuale dell'utente prima di installare e mettere in funzione l'apparecchiatura.
- Rispettare sempre le istruzioni di sicurezza applicabili.
- Consigliamo di tenere la guida dell'utente a portata di mano per poterla consultare in futuro.
- La invitiamo a leggere gli altri eventuali documenti forniti con l'apparecchiatura

Ricordi che questo manuale può riferirsi a diversi modelli. Il manuale indica chiaramente le eventuali variazioni da un modello all'altro.

### **Simboli e note**

#### **Nel manuale sono utilizzati i seguenti simboli:**

	Informazioni importanti e consigli utili.
	Rischio di vita e proprietà.
	Rischio di scosse elettriche.
	L'imballaggio del prodotto è fatto di materiali riciclabili, in conformità con la Normativa Ambientale Nazionale.

# Indice

## **1. Istruzioni relativamente a sicurezza e ambiente 3**

- 1.1 Norme di sicurezza generali . . . . . 3
- 1.1.1 Avvertenza HC. . . . . 4
- 1.1.2 Per i modelli con la fontana d'acqua. . . . . 4
- 1.2 Impiego conforme allo scopo previsto . . . . . 5
- 1.3 Sicurezza bambini . . . . . 5
- 1.4 Conformità con la Direttiva WEEE e smaltimento dei prodotti di scarico. . . . . 5
- 1.5 Conformità con la direttiva RoHS. . . . . 5
- 1.6 Informazioni sull'imballaggio. . . . . 5

## **2 Frigorifero 6**

## **2 Frigorifero 7**

## **3 Installazione 8**

- 3.1. Luogo idoneo per l'installazione. . . . . 8
- 3.2. Fissaggio dei cunei in plastica . . . . . 8
- 3.3. Regolazione dei supporti . . . . . 9
- 3.4. Collegamento alla fonte di alimentazione . . . 9
- 3.5. Collegamento acqua (Opzionale) . . . . . 10
- 3.6. Collegamento del tubo dell'acqua al prodotto. . . . . 11
- 3.7. Collegamento alla rete idrica (Opzionale) . . 11
- 3.8. Per i prodotti che si servono di un serbatoio d'acqua (Opzionale) . . . . . 12
- 3.9 Filtro dell'acqua (Opzionale) . . . . . 12
- 3.9.1.Fissaggio del filtro esterno a parete (opzionale) . . . . . 13
- 3.9.2.Filtro interno . . . . . 14

## **4 Procedimento 16**

- 4.1. Cosa fare per risparmiare energia . . . . . 16
- 4.2. Primo utilizzo . . . . . 16

## **5 Utilizzo del frigorifero 17**

- 5.1. Pannello dei comandi . . . . . 17
- 5.2. Cestino per verdure a umidità controllata . . 24 (Questa funzione è opzionale). . . . . 24
- 5.3. Attivazione dell'allarme sostituzione filtro dell'acqua . . . . . 25
- 5.4. Uso della fontana d'acqua (per alcuni modelli) . . . . . 27
- 5.5. Riempimento del serbatoio della fontana dell'acqua . . . . . 27
- 5.6. Pulizia del serbatoio dell'acqua . . . . . 28
- 5.7. Prelevamento di ghiaccio / acqua . . . . . 29
- 5.8. Vaschetta (opzionale). . . . . 29
- 5.9. Scomparto zero gradi (Opzionale). . . . . 30
- 5.10. Cassetto per verdura . . . . . 30
- 5.11. Luce blu (Opzionale). . . . . 30
- 5.12. Ionizzatore (Opzionale) . . . . . 30
- 5.13. Minibar (Opzionale) . . . . . 30
- 5.14. Filtro odori (opzionale) . . . . . 30
- 5.15. Icematic e scatola di stoccaggio del ghiaccio (Opzionale) . . . . . 31
- 5.16. Dispositivo per la produzione di ghiaccio (opzionale) . . . . . 31
- 5.17. Congelazione dei cibi freschi . . . . . 33
- 5.18. Consigli per conservare alimenti surgelati 33
- 5.19. Dettagli congelatore . . . . . 33
- 5.20. Posizionamento degli alimenti. . . . . 34
- 5.21. Allarme porta aperta (opzionale) . . . . . 34
- 5.22. Illuminazione interna . . . . . 34

## **6. Pulizia e manutenzione 35**

- 6.1. Evitare i cattivi odori . . . . . 35
- 6.2. Protezione delle superfici in plastica. . . . . 35

## **7. Risoluzione dei problemi 36**

## 1. Istruzioni relativamente a sicurezza e ambiente

Questa sezione fornisce le istruzioni di sicurezza necessarie per evitare il rischio di lesioni e danni materiali. Il mancato rispetto di queste istruzioni in validare a tutti i tipi di garanzia esistenti sul prodotto.

### Uso previsto

#### **AVVERTENZA:**

Assicurarsi che i fori di ventilazione non sono chiusi quando il dispositivo è nella sua custodia o quando lo si inserisce nel suo alloggiamento.

#### **AVVERTENZA:**

Non utilizzare alcun dispositivo meccanico o altri dispositivi per accelerare il processo di sbrinamento e seguire solo i consigli del fabbricante.

#### **AVVERTENZA:**

Non danneggiare il circuito del liquido refrigerante.

**AVVERTENZA:** Non utilizzare apparecchi elettrici non consigliati dal fabbricante all'interno dei vani per la conservazione degli alimenti.

**AVVERTENZA:** Non conservare sostanze esplosive come aerosol con gas propellenti infiammabili nell'apparecchio.



Questo apparecchio è stato progettato per applicazioni domestiche e per la seguenti applicazioni similari:

- Per essere utilizzato nelle cucine del personale di negozi, uffici e altri luoghi di lavoro;

- Per essere utilizzato dai clienti negli alberghi e nelle case di campagna, motel e altri luoghi di alloggio.

- in ambienti tipo pensioni

- in luoghi simili che non offrano servizi di ristorazione e non siano di vendita al dettaglio.

### 1.1 Norme di sicurezza generali

- Questo prodotto non dovrebbe essere usato da persone con disabilità a livello fisico, sensoriale e mentale, da persone senza un quantitativo sufficiente di conoscenze ed esperienza o ancora da bambini. Questa persone potranno usare il dispositivo unicamente sotto alla supervisione e alle istruzioni di una persona responsabile della loro sicurezza. Ai bambini non dovrebbe essere consentito di giocare con questo dispositivo.
- In caso di malfunzionamento, scollegare il dispositivo.
- Dopo aver scollegato il dispositivo, attendere almeno cinque minuti prima di collegarlo nuovamente. Scollegare il prodotto se non viene usato. Non toccare la presa con le mani umide! Non tirare il cavo per eseguire lo scollegamento, prenderlo sempre per la spina.
- Non collegare il frigorifero se la presa sembra essere allentata.
- Scollegare il prodotto in fase di installazione, manutenzione, pulizia e riparazione.
- Qualora si preveda di non utilizzare il prodotto per un po' di tempo, scollegarlo ed estrarre gli eventuali elementi contenuti al suo interno.
- Non usare vapore o materiali detergenti a base di vapore per la pulizia del frigorifero e per lo scioglimento del ghiaccio al suo interno. Il vapore potrebbe entrare in contatto con le aree sotto tensione elettrica e causare cortocircuiti o scosse elettriche!
- Non lavare il prodotto spruzzando o versando acqua sullo stesso! Pericolo di scossa elettrica!



## Istruzioni relativamente a sicurezza e ambiente

- Non usare mai il prodotto se la sezione che si trova sulla parte superiore o posteriore del prodotto, con le schede dei circuiti elettronici stampati all'interno, è aperta (copri schede dei circuiti elettronici stampati) (1).

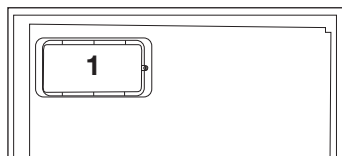
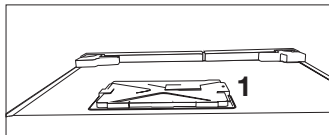

- In caso di malfunzionamento, non usare il prodotto, dato che potrebbe emettere scosse elettriche. Contattare il servizio autorizzato prima di intervenire.
- Collegare il prodotto ha una presa che disponga di messa a terra. L'operazione di messa a terra deve essere eseguita da un elettricista qualificato.
- Qualora il prodotto disponga di un'illuminazione a LED, contattare l'assistenza autorizzata per la sostituzione oppure in caso di problemi.
- Non toccare alimenti congelati con le mani bagnate! Gli alimenti si potrebbero attaccare alle mani!
- Non posizionare liquidi in bottiglie o lattine all'interno dello scomparto congelatore. Potrebbero esplodere!
- Collocare i liquidi in posizione verticale dopo aver saldamente chiuso il tappo.
- Non spruzzare sostanze infiammabili vicino al prodotto, che potrebbe bruciare o esplodere.
- Non conservare materiali e prodotti infiammabili, con gas infiammabile, come ad esempio spray all'interno del frigorifero.
- Non collocare contenitori di liquidi sopra al prodotto. Gli spruzzi su parti sotto

potrebbero provocare scosse elettriche e rischio di incendio.

- L'esposizione del prodotto a pioggia, neve, sole e vento potrebbe causare pericoli a livello elettrico. Qualora sia necessario spostare il prodotto, non tirarlo per la maniglia della porta. La maniglia si potrebbe staccare.
- Evitare che parti delle mani o del corpo restino impigliate nei meccanismi mobili all'interno del prodotto.
- Non inclinare o piegare la porta, i cassetti e altre componenti del frigorifero. Così facendo il prodotto cadrà e si potrebbero danneggiare le componenti.
- Fare attenzione a non bloccare il cavo di alimentazione.

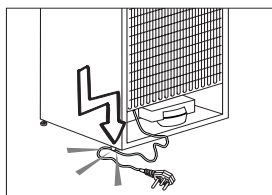

### 1.1.1 Avvertenza HC

Qualora il prodotto sia dotato di sistema di raffreddamento che utilizza il gas R600a, fare attenzione a evitare di danneggiare il sistema di raffreddamento e il relativo tubo in fase di utilizzo e spostamento del prodotto. Questo gas è infiammabile. Se viene danneggiato il sistema di raffreddamento, tenere il prodotto lontano da fonti di fuoco e provvedere immediatamente ad arieggiare la stanza.



sul lato sinistro interno indica il tipo di gas usato nel prodotto.

### 1.1.2 Per i modelli con la fontana d'acqua

- La pressione per l'ingresso dell'acqua fredda dovrebbe essere al massimo

## Istruzioni relativamente a sicurezza e ambiente

90 psi (6.2 bar). Qualora la pressione dell'acqua superi il valore 80 psi (5.5 bar), usare una valvola di limitazione della pressione nel sistema principale. Qualora non si sappia come verificare la pressione dell'acqua, chiedere aiuto a un idraulico professionista.

- In caso di rischio dell'effetto colpo d'ariete nel proprio impianto, usare sempre una strumentazione per evitare l'effetto colpo d'ariete nel proprio impianto. Rivolgersi a idraulici professionisti in caso di dubbio relativamente alla presenza o meno dell'effetto colpo d'ariete nel proprio impianto.
- Non installare l'ingresso dell'acqua calda. Prendere precauzioni contro il rischio di congelamento dei tubi. La gamma di funzionamento della temperatura dell'acqua dovrebbe essere 33°F (0.6°C) come minimo e 100°F (38°C) al massimo.
- Utilizzare solo acqua potabile.

### 1.2 Impiego conforme allo scopo previsto

- Questo prodotto è stato pensato per essere utilizzato in ambito domestico. Non è stato pensato per un uso di tipo commerciale.
- Il prodotto dovrebbe essere usato unicamente per la conservazione di alimenti e bevande.
- Non tenere prodotti dedicati, che richiedano temperature controllate, quali ad esempio vaccini, farmaci sensibili al calore, all'interno del frigorifero.
- Il produttore non si assume nessuna responsabilità per gli eventuali danni causati da un cattivo uso o da un uso scorretto.
- I pezzi di ricambio originali verranno forniti per 10 anni, successivamente alla data di acquisto del prodotto.

### 1.3 Sicurezza bambini

- Tenere gli imballaggi fuori dalla portata dei bambini.
- Non permettere ai bambini di giocare con il prodotto.
- Qualora la porta del prodotto comprenda un lucchetto, tenere la chiave fuori dalla portata dei bambini.

### 1.4 Conformità con la Direttiva WEEE e smaltimento dei prodotti di scarico

Questo prodotto è conforme alla direttiva WEEE dell'UE (2012/19/EU). Questo prodotto è dotato di un simbolo di classificazione per i prodotti elettrici ed elettronici di scarto (WEEE).



Il prodotto è stato realizzato con componenti e materiali di alta qualità che possono essere riutilizzati oltre che riciclati. Non smaltire il prodotto con i normali rifiuti domestici e altri rifiuti al termine del suo ciclo di vita utile. Portare il prodotto ha un centro di raccolta per il riciclaggio della strumentazione elettrica ed elettronica. Consigliamo di rivolgersi alle autorità locali per ulteriori informazioni su questi centri di raccolta.

### 1.5 Conformità con la direttiva RoHS

- Questo prodotto è conforme alla direttiva WEEE dell'UE (2011/65/EU). Non contiene materiali dannosi e proibiti e indicati nella Direttiva.

### 1.6 Informazioni sull'imballaggio

- I materiali che compongono l'imballaggio del prodotto sono realizzati a partire da materiali riciclabili in conformità con le nostre Normative Ambientali Nazionali. Non smaltire i materiali dell'imballaggio congiuntamente ai rifiuti domestici o ad altri rifiuti. Portarli presso i punti di raccolta imballaggi indicati dalle autorità locali.

## 2 Frigorifero

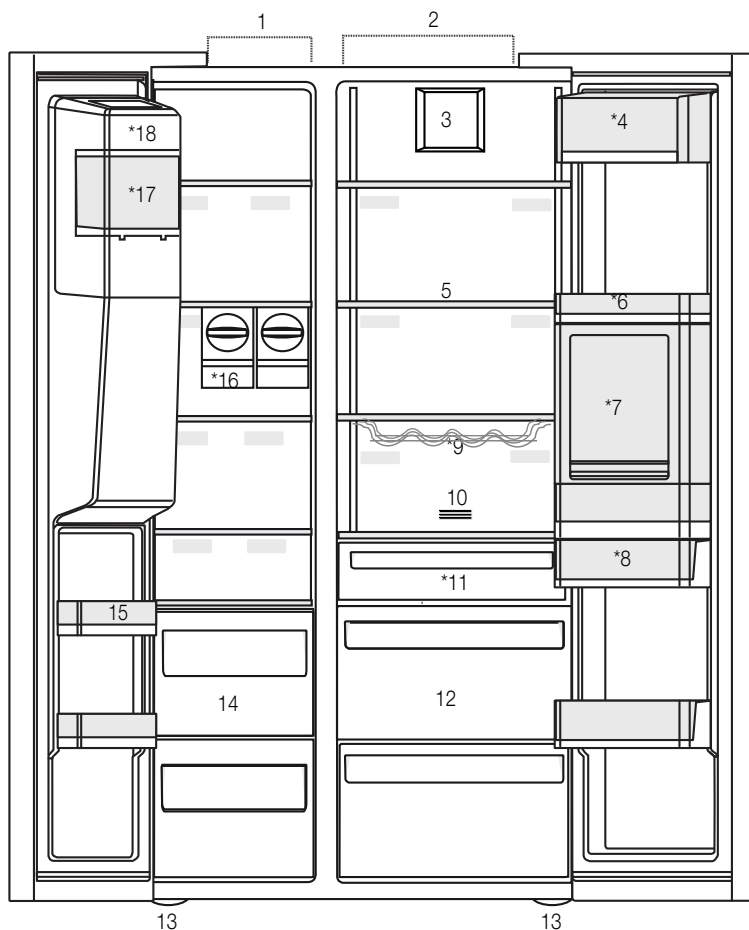

- 1- Scomparto congelatore
  - 2- Scomparto frigorifero
  - 3- Ventola
  - 4- Scomparto burro-formaggio
  - 5- Ripiani in vetro
  - 6- Ripiani della porta dello scomparto frigorifero
  - 7- Accessorio mini bar
  - 8- Serbatoio dell'acqua
  - 9- Ripiano bottiglie
  - 10- Filtro odori
  - 11- Scomparto zero gradi
  - 12- Cassetti per verdura
  - 13- Supporti regolabili
  - 14- Scomparti per la conservazione di alimenti congelati
  - 15- Ripiani della porta dello scomparto congelatore
  - 16- Iceomatics
  - 17- Scatola di conservazione del ghiaccio
  - 18- Coperchio decorativo della dispositivo di produzione del ghiaccio
- \*Opzionale



\*Opzionale: Le figure in questo manuale utente sono schematiche, e potrebbero non corrispondere esattamente al prodotto. Qualora il prodotto non contenga le parti descritte, l'informazione riguarda altri modelli.

## 2 Frigorifero

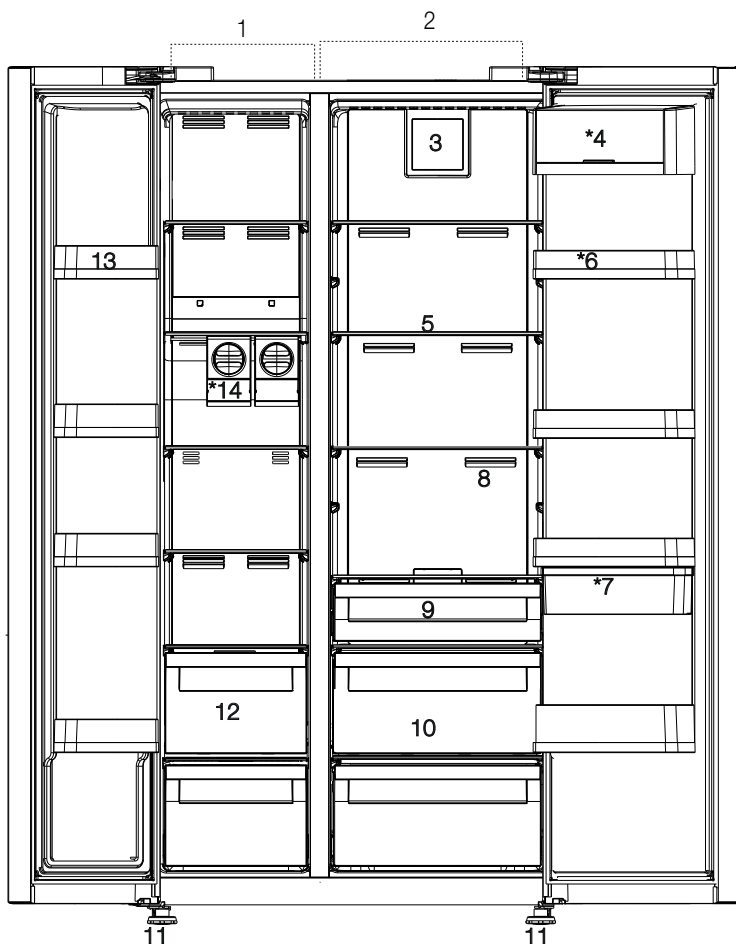

\*Opzionale: Le figure in questo manuale utente sono schematiche, e potrebbero non corrispondere esattamente al prodotto. Qualora il prodotto non contenga le parti descritte, l'informazione riguarda altri modelli.

## 3 Installazione

### 3.1. Luogo idoneo per l'installazione

Rivolgersi al Servizio Autorizzato per l'installazione del prodotto. Per rendere il prodotto pronto per essere installato, confrontare le informazioni nella guida dell'utente e accertarsi che i servizi elettrici e idrici siano presenti. In caso contrario contattare un elettricista e un idraulico per rendere questi servizi conformi ai requisiti.



**AVVERTENZA:** Il produttore non si assume nessuna responsabilità per gli eventuali danni causati dagli interventi eseguiti da personale non autorizzato.



**AVVERTENZA:** Il cavo di alimentazione del prodotto deve essere scollegato in fase di utilizzo. Il mancato rispetto di queste istruzioni potrebbe provocare morte o altre gravi lesioni!



**AVVERTENZA:** Qualora la porta sia troppo stretta per consentire il passaggio del prodotto, togliere la porta e ruotarla; qualora ciò non funzioni, contattare il servizio autorizzato.

- Collocare il prodotto su una superficie piana per evitare le vibrazioni.
- Collocare il prodotto ad almeno a 30 cm dal termosifone, dalla stufa e da altre fonti di calore e ad almeno 5 cm da eventuali forni elettrici.
- Non esporre il prodotto alla luce solare diretta o conservare in ambienti umidi.
- Il prodotto richiede una circolazione adeguata dell'aria per funzionare in modo efficace. Qual'ora il prodotto venga posizionato in un padiglione estivo, ricordare di lasciare una distanza di almeno 5 cm fra il prodotto, il soffitto, e le pareti.
- Non installare il prodotto in ambienti con temperature inferiori ai 5°.

### 3.2. Fissaggio dei cunei in plastica

Servirsi dei cunei in plastica forniti in dotazione con il prodotto per garantire una circolazione d'aria sufficiente fra il prodotto e la parete.

1. Per fissare i cunei, rimuovere le viti sul prodotto e usare le viti fornite in dotazione con i cunei.

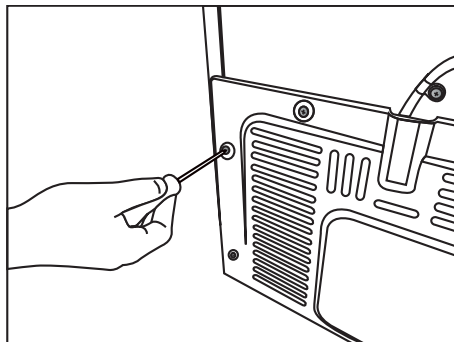

2. Fissare due cunei in plastica sul coperchio della ventilazione, come indicato nella figura.

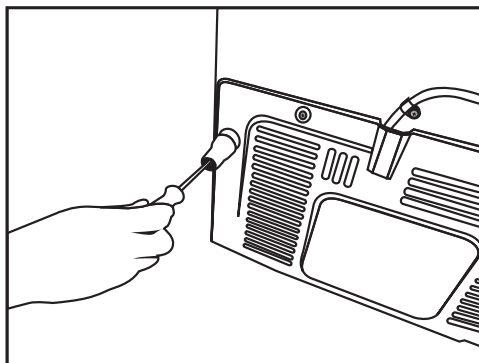

## Installazione

### 3.3. Regolazione dei supporti

Qualora il prodotto non sia in equilibrio, regolare i supporti anteriori regolabili, ruotandosi verso destra o verso sinistra.

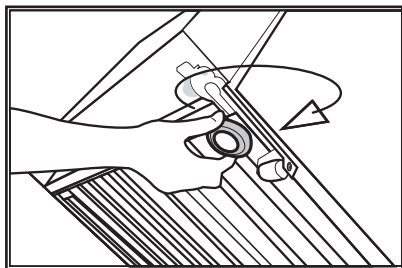
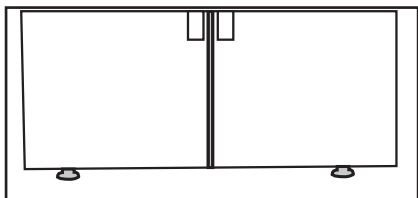

Per regolare le porte in verticale,

Allentare il dado di fissaggio sulla parte inferiore  
Avvitare il dado di regolazione (senso orario/senso anti-orario) conformemente alla posizione della porta

Serrare il dado di fissaggio per la posizione finale

Per regolare le porte in orizzontale,

Allentare il bullone di fissaggio sulla parte superiore

Avvitare il bullone di fissaggio (senso orario/senso anti-orario) sul lato conformemente alla posizione della porta

Serrare il bullone di fissaggio sulla parte superiore per la posizione finale

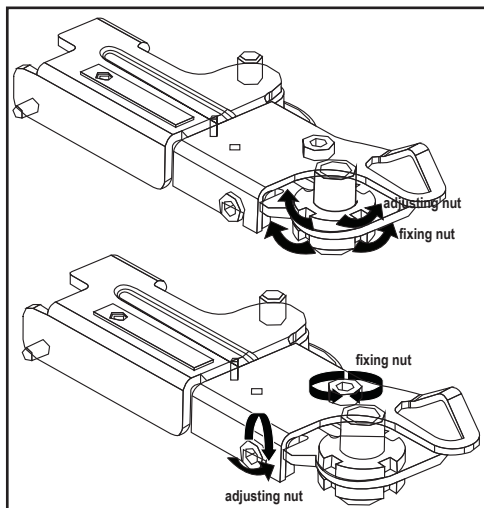

### 3.4. Collegamento alla fonte di alimentazione



**AVVERTENZA:** Non usare prolunghe o multi prese per il collegamento elettrico.



**AVVERTENZA:** I cavi di alimentazione danneggiati vanno sostituiti dal servizio autorizzato.



Quando vengono posizionati due frigoriferi l'uno a fianco dell'altro, lasciare una distanza di almeno 4 cm fra le due unità.

- La nostra azienda non si assume nessuna responsabilità per gli eventuali danni dovuti a un uso senza messa a terra e collegamento elettrico non conforme alle normative nazionali.
- La presa della cavo di alimentazione deve essere facilmente accessibile dopo l'installazione.
- Collegare il frigorifero a una presa di terra con tensione 220-240V/50 Hz. La presa deve essere dotata di un fusibile da 10-16A.
- Non usare prese multi gruppo con o senza prolunga fra la presa a parete e il frigorifero.

## Installazione

### 3.5. Collegamento acqua (Opzionale)



**AVVERTENZA:** Scollegare il prodotto e la pompa d'acqua, ove disponibile, in fase di collegamento.

I collegamenti alla presa dell'acqua, al filtro e al serbatoio vanno eseguiti da personale qualificato. Il prodotto può essere collegato a una serbatoio oppure direttamente alla presa idrica, a seconda del modello. Per eseguire il collegamento, sarà come prima cosa necessario collegare il tubo dell'acqua al prodotto.

Verificare qui se le seguenti componenti vengono fornite in dotazione con il modello di prodotto selezionato:

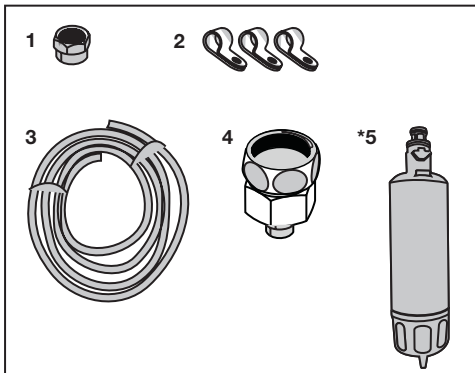

1. Connettore (1 pezzo): Usato per fissare il tubo dell'acqua alla parte posteriore del prodotto.
2. Clip tubo (3 pezzi): Usato per fissare il tubo dell'acqua alla parete.
3. Tubo dell'acqua (1 pezzo, diametro 5 metri, 1/4 pollice): Usato per il collegamento alla rete idrica.
4. Connettore rubinetto (1 pezzo): Comprende una filtro poroso, usato per il collegamento alla presa dell'acqua fredda.
5. Filtro dell'acqua (1 pezzo \*Opzionale): Usato per collegare la presa dell'acqua al prodotto. Il filtro dell'acqua non è richiesto se è disponibile il collegamento a un serbatoio.

### 3.6. Collegamento del tubo dell'acqua al prodotto

Per collegare il tubo dell'acqua al prodotto, attenersi alle seguenti istruzioni.

1. Rimuovere il connettore sull'adattatore dell'ugello del tubo, nella parte posteriore del prodotto, e far passare il tubo attraverso il connettore.

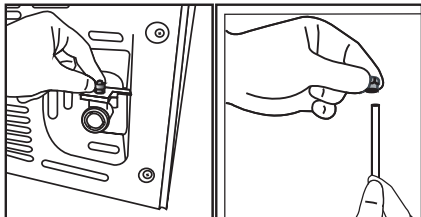

2. Premere saldamente il tubo dell'acqua verso il basso e collegare all'adattatore dell'ugello del tubo.

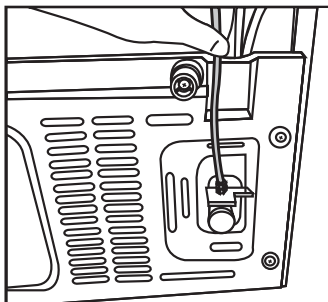

3. Serrare il connettore manualmente per fissarlo all'adattatore dell'ugello del tubo. Sarà inoltre possibile serrare il connettore servendosi di una pinza o di una chiave.

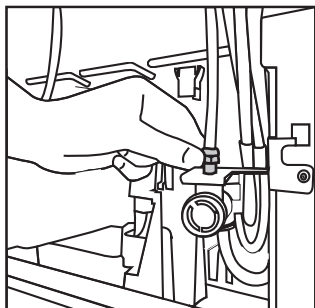

4. Collegare l'altra estremità del tubo alla presa dell'acqua (cfr. Sezione 3.7) o, per usare il serbatoio, alla pompa dell'acqua (Cfr. Sezione 3.8).

### 3.7. Collegamento alla rete idrica (Opzionale)

Per usare il prodotto collegandolo alla presa dell'acqua fredda, sarà necessario installare un connettore a valvola standard da 1/2" sulla presa dell'acqua fredda presso la propria abitazione. Qualora il connettore non sia disponibile o qualora non si sappia come procedere, rivolgersi a un elettricista qualificato.

1. Scollegare il connettore (1) dall'adattatore del rubinetto (2).

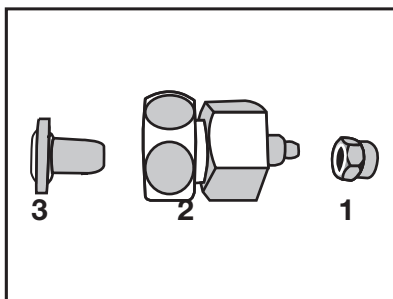

2. Collegare l'adattatore del rubinetto alla valvola della presa idrica.

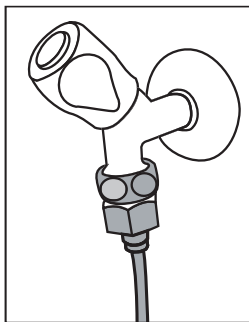

3. Fissare il connettore al tubo dell'acqua.

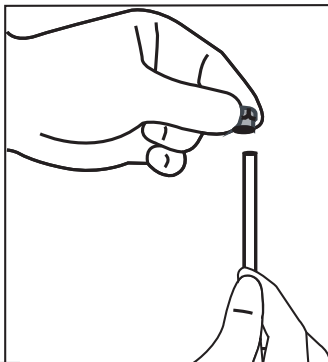



## Installazione

4. Fissare il connettore all'adattatore del rubinetto, e serrare a mano o servendosi di un attrezzo.

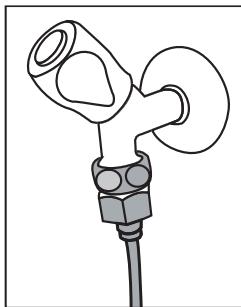

5. Per evitare di danneggiare, spostare o accidentalmente scollegare il tubo, servirsi dei clip in dotazione per fissare il tubo dell'acqua in modo adeguato.

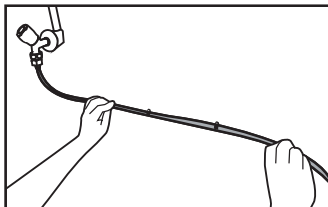

**AVVERTENZA:** Dopo aver aperto il rubinetto, verificare che non vi siano perdite di acqua su nessun punto del tubo dell'acqua. In caso di perdite, chiudere la valvola e serrare tutti i collegamenti servendosi di una pinza o di una chiave.

### 3.8. Per i prodotti che si servono di un serbatoio d'acqua (Opzionale)

Per usare un serbatoio per il collegamento della qua, sarà necessario servirsi della pompa dell'acqua consigliata dal personale autorizzato.

1. Collegare un'estremità del tubo dell'acqua fornito con la pompa al prodotto (cfr. 3.6) e attenersi alle seguenti istruzioni.

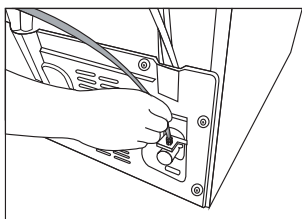

2. Collegare l'altra estremità del tubo della qua alla pompa della qua premendo il tubo nella presa di ingresso della pompa.

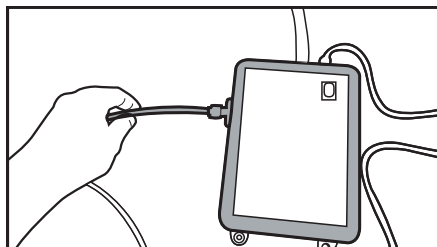

3. Posizionare e serrare il tubo della pompa all'interno del serbatoio.

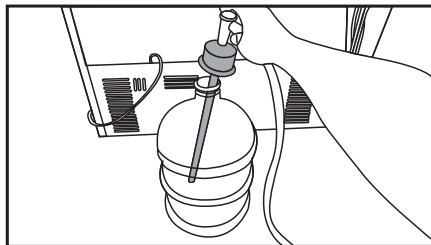

4. Dopo aver eseguito il collegamento, collegare e avviare la pompa dell'acqua.



Attendere due o tre minuti dopo aver avviato la pompa per raggiungere l'efficacia desiderata.



Rimandiamo inoltre al manuale dell'utente della pompa per eseguire il collegamento alla rete idrica.



Quando si utilizza il serbatoio, non è richiesto il filtro dell'acqua.

### 3.9 Filtro dell'acqua (Opzionale)

Il prodotto potrebbe avere un filtro interno o esterno, a seconda del modello. Per fissare il filtro dell'acqua, attenersi alle seguenti istruzioni.

## Installazione

### 3.9.1. Fissaggio del filtro esterno a parete (opzionale)



**AVVERTENZA:** Non fissare il filtro sul prodotto.

Verificare qui se le seguenti componenti vengono fornite in dotazione con il modello di prodotto selezionato:

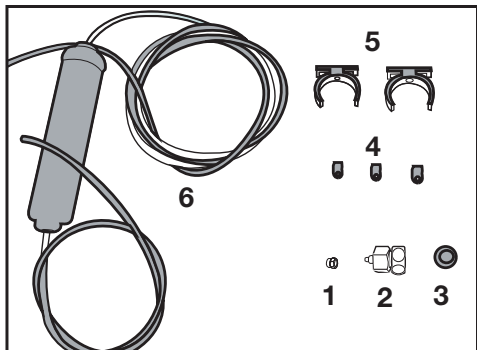

1. Connettore (1 pezzo): Usato per fissare il tubo dell'acqua alla parte posteriore del prodotto.
2. Connettore rubinetto (1 pezzo): Usato per il collegamento alla presa dell'acqua fredda.
3. Filtro poroso (1 pezzo)
4. Clip tubo (3 pezzi): Usato per fissare il tubo dell'acqua alla parete.
5. Dispositivo di collegamento del filtro (2 pezzi): Usato per fissare il filtro alla parete.
6. Filtro dell'acqua (1 pezzo): Usato per collegare il prodotto alla presa dell'acqua. Il filtro della quale non è necessario quando viene usato il collegamento al serbatoio.

1. Collegare l'adattatore del rubinetto alla valvola della presa idrica.
2. Determinare la posizione per fissare il filtro esterno. Fissare il dispositivo di collegamento del filtro (5) a parete.

3. Fissare il filtro in posizione verticale sulla dispositivo di collegamento del filtro, come indicato sull'etichetta. (6)

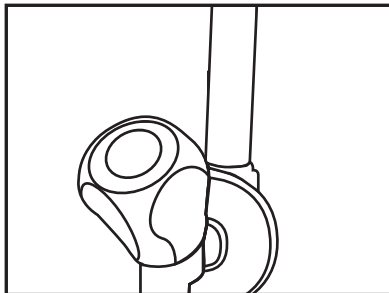

4. Fissare la prolunga della tubo dell'acqua dalla parte superiore del filtro fino all'adattatore di collegamento alla fonte idrica (cfr. 3.6.).

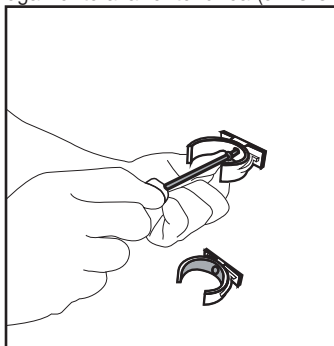

Dopo aver eseguito il collegamento, dovrebbe presentarsi come indicato nella seguente immagine.

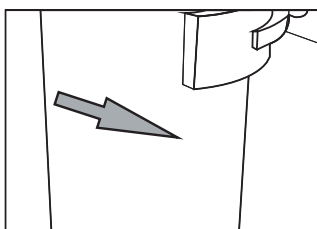
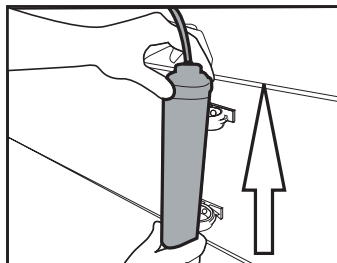

## Installazione

### 3.9.2. Filtro interno

Il filtro interno fornito in dotazione con il prodotto non viene installato al momento della consegna; si prega di attenersi alle seguenti istruzioni per installare il filtro.

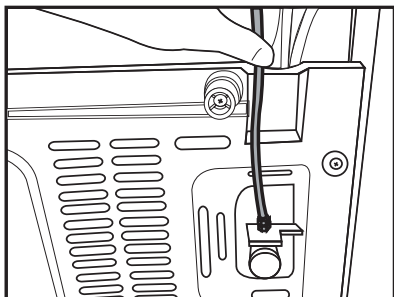

#### Collegamento idrico:

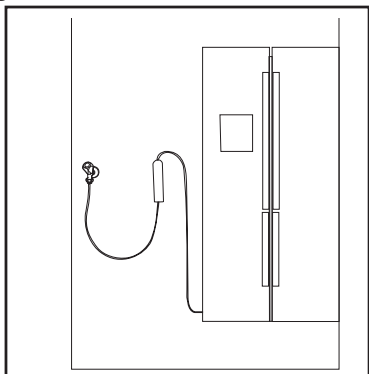

#### Linea serbatoio:

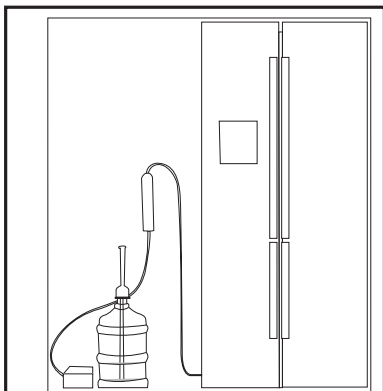

1. L'indicatore "Ice Off" deve essere attivo in fase di installazione del filtro. ACCENDERE-SPEGNERE l'indicatore servendosi del pulsante "Ice" a video.

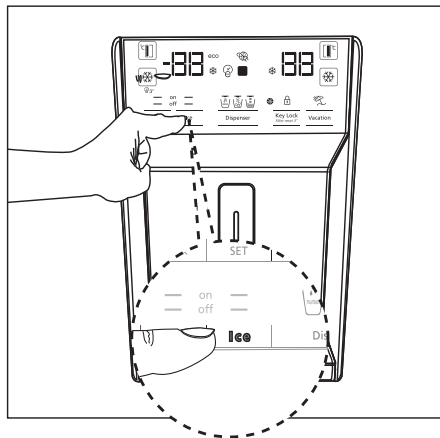

2. Rimuovere il cesto verdura (a) per accedere al filtro dell'acqua.



Non usare i primi 10 bicchieri di acqua dopo aver collegato il filtro.

## Installazione

3. Rimuovere il coperchio by-pass filtro tirando.



Alcune gocce di acqua potrebbero fuoriuscire dopo aver tolto il coperchio, non si tratta di un'anomalia di funzionamento.

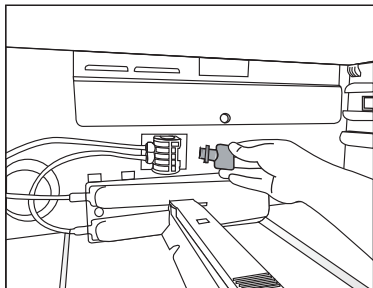

4. Posizionare il coperchio del filtro dell'acqua all'interno del meccanismo e premere per fissare in posizione.

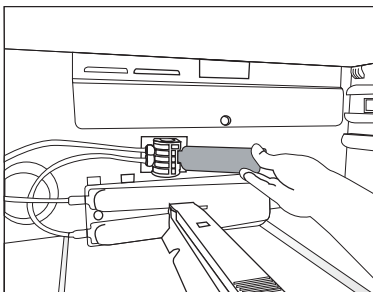

5. Premere nuovamente il pulsante a video "Ice" per annullare la modalità "Ice Off".



Il filtro dell'acqua eliminerà alcune particelle estranee all'interno dell'acqua. Non eliminerà i microrganismi contenuti al suo interno.



Rimandiamo alla sezione 5.2 per l'attivazione del periodo di sostituzione del filtro.

## 4 Procedimento

### 4.1. Cosa fare per risparmiare energia



Collegare il prodotto a sistemi di risparmio energetico è dannosa, dato che lo potrebbero danneggiare.

- Non tenere aperte a lungo le porte del frigorifero.
- Non mettere alimenti caldi o bevande direttamente dentro al frigorifero.
- Non riempire eccessivamente il frigorifero; il blocco del flusso d'aria interno ne ridurrà la capacità di raffreddamento.
- Il valore di consumo energetico indicato per il frigorifero è stato misurato dopo aver rimosso il ripiano superiore dello scomparto congelatore, con gli altri ripiani e i cassetti più bassi in posizione e a pieno carico. Sarà possibile usare il ripiano in vetro superiore, a seconda della forma e delle dimensioni degli alimenti da congelare.
- A seconda delle caratteristiche del prodotto, lo scongelamento degli alimenti surgelati nello scomparto frigorifero garantirà un risparmio energetico preservando al tempo stesso la qualità degli alimenti.
- I cesti/cassette forniti dello scomparto "raffreddamento" devono sempre essere in uso per garantire un basso consumo energetico e offrire migliori condizioni di stoccaggio.
- Il contatto degli alimenti col sensore di temperatura nello scomparto congelatore può aumentare il consumo di energia all'interno dell'apparecchiatura. Sarà quindi necessario evitare eventuali contatti col sensore (coi sensori).

- Accertarsi che gli alimenti non siano in contatto con la sensore di temperatura dello scomparto frigorifero di seguito descritto.

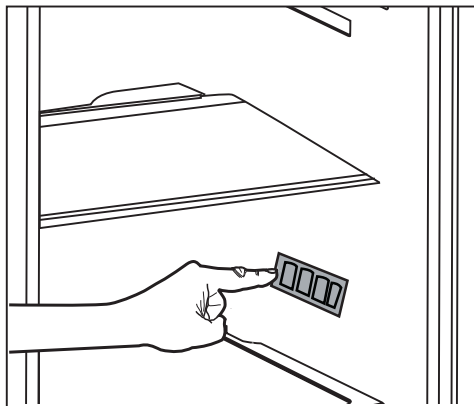

### 4.2. Primo utilizzo

Prima di iniziare a usare il frigorifero, accertarsi che tutti i preparativi necessari vengano eseguiti in conformità con le istruzioni contenute nelle sezioni "Istruzioni relativamente a sicurezza e ambiente" e "Installazione".

- Tenere il prodotto in funzione senza alimenti al suo interno per 6 ore; non aprire la porta a meno che ciò non sia assolutamente necessario.



A sound will be heard when the compressor is engaged. It is normal to hear sound even when the compressor is inactive, due to the compressed liquids and gasses in the cooling system.



It is normal for the front edges of the refrigerator to be warm. These areas are designed to warm up in order to prevent condensation.



In alcuni modelli, il pannello si spegne automaticamente 5 minuti dopo che la porta è stata chiusa. si riattiva automaticamente quando la porta viene aperta o premendo qualsiasi pulsante

## 5 Utilizzo del frigorifero

### 5.1. Pannello dei comandi

I pannelli degli indicatori possono variare secondo il modello del prodotto. Il pannello degli indicatori aiuta ad usare il frigorifero con le relative funzioni audio e visive.

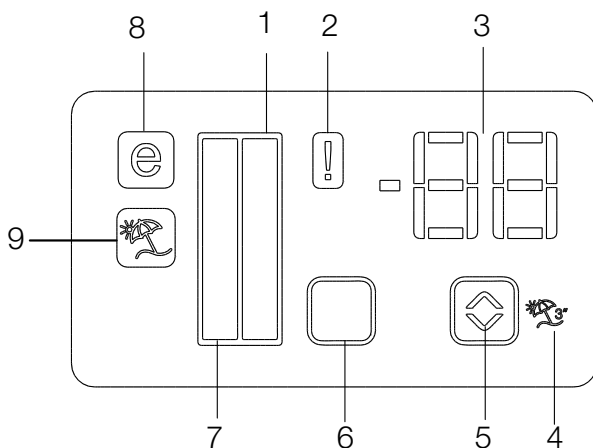

1. Indicatore dello scomparto frigorifero
2. Indicatore di stato errore
3. Indicatore della temperatura
4. Pulsante funzione vacanza
5. Tasto impostazione temperatura
6. Tasto di selezione del vano
7. Indicatore dello scomparto frigorifero
8. Indicatore Modalità Economy
9. Indicatore funzione vacanza

**\*Facoltativo:**



**\*Optional:** The figures in this user guide are intended as drafts and may not perfectly match your product. Qualora il prodotto non contenga le parti descritte, l'informazione riguarda altri modelli.

## Utilizzo del frigorifero

### 1. Indicatore dello scomparto frigorifero

La spia dello scomparto frigorifero si accende in una fase di regolazione della temperatura dello scomparto del frigorifero.

### 2. Indicatore di stato errore

Questo sensore si attiva se il frigorifero non sta raffreddando in modo adeguato oppure in caso di guasto del sensore. Quando questo indicatore è attivo, l'indicatore di temperatura dello scomparto del congelatore visualizza una lettera, "E", e l'indicatore della temperatura dello scomparto del frigorifero visualizza i numeri "1, 2, 3...". I numeri sull'indicatore servono a comunicare al personale di servizio il tipo di guasto.

### 3. Indicatore della temperatura

Indica la temperatura degli scomparti congelatore e frigorifero.

### 4. Pulsante funzione vacanza

Per attivare questa funzione, premere e tenere premuto il pulsante vacanza per 3 secondi. Quando la funzione vacanza è attiva, l'indicatore di temperatura dello scomparto del frigorifero visualizza la dicitura "- -" e nessun processo di raffreddamento sarà attivo all'interno dello scomparto di raffreddamento. Questa funzione non è adatta per conservare alimenti all'interno dello scomparto frigorifero. Gli altri scomparti rimarranno freschi con la rispettiva temperatura impostata per ogni singolo scomparto.

Premere nuovamente il pulsante Vacation  per annullare questa funzione.

### 5. Tasto impostazione temperatura

La temperatura nel rispettivo scomparto varia a intervalli di -24°C..... -18°C e 8°C...1°C.

### 6. Tasto di selezione del vano

Servirsi del pulsante di selezione dello scomparto frigorifero per spostarsi fra lo scomparto frigorifero e lo scomparto congelatore.

### 7. Indicatore dello scomparto frigorifero

La spia dello scomparto congelatore si accende in una fase di regolazione della temperatura dello scomparto del frigorifero.

### 8. Indicatore Modalità Economy

Indica che il frigorifero sta funzionando in modalità di risparmio energetico. Questo indicatore sarà attivo quando la temperatura nello scomparto del congelatore viene impostata a -18°.

### 9. Indicatore funzione vacanza

Indica che la funzione vacanza è attiva.

## Utilizzo del frigorifero

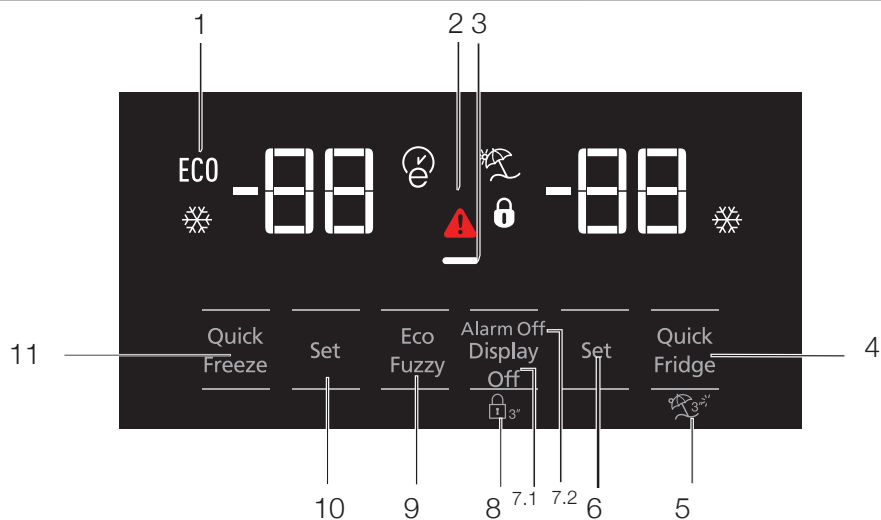

1. Uso economico
2. Allarme alta temperatura / errore
3. Funzione risparmio energetico (display spento)
4. Raffreddamento rapido
5. Funzione assenza
6. Impostazione temperatura scomparto Cooler
7. Avvertenza risparmio energetico (display spento) /allarme disattivato
8. Blocco tastiera
9. Eco-fuzzy
10. Impostazione temperatura scomparto freezer
11. Congelamento rapido



**\*Opzionale:** I dati in questo manuale devono essere intesi come bozze, e potrebbero non essere perfettamente corrispondenti al vostro prodotto Qualora il prodotto non contenga le parti descritte, l'informazione riguarda altri modelli.



# Utilizzo del frigorifero

## 1. Uso economico

Questo simbolo si accende quando lo scomparto freezer è impostato su  $-18^{\circ}\text{C}$ , l'impostazione più economica. (ECO) L'indicatore di uso economico si disattiva quando si selezionano raffreddamento o congelamento rapidi.

## 2. Indicatore di avvertenza errore di alimentazione / alta temperatura / errore

Questo indicatore () si accende in caso di errori di temperatura o di allarme errore. Se si nota l'accensione di questo indicatore, consultare la sezione "soluzioni raccomandate per i problemi" in questa guida.

Questo indicatore si accende in caso di problemi di alimentazione, di alta temperatura e avvertenze di errore. Durante prolungata assenza di alimentazione, la temperatura più elevata che lo scomparto freezer raggiunge lampeggia sul display digitale. Dopo aver controllato gli alimenti che si trovano nello scomparto freezer, premere il pulsante di disattivazione allarme per annullare l'avvertenza.

Vedere la sezione "rimedi consigliati per la ricerca e la risoluzione dei problemi" del manuale se si nota l'accensione di questo indicatore.

## 3. Funzione risparmio energetico (display spento)

Se gli sportelli dell'apparecchio sono tenuti chiusi a lungo, si attiva automaticamente una funzione di risparmio energetico a lungo termine e si accende il simbolo del risparmio energetico. Quando la funzione di risparmio energetico è attiva, tutti i simboli sul display tranne quello del risparmio energetico si spengono. Quando la funzione risparmio energetico è attivata, se viene premuto un pulsante o lo sportello è aperto, si esce dalla modalità risparmio energetico e i simboli sul display tornano normali.

La funzione di risparmio energetico è attivata al momento della consegna della fabbrica e non può essere annullata.

## 4. Raffreddamento rapido

Quando la funzione di raffreddamento rapido si attiva, l'indicatore di raffreddamento rapido si accende () e l'indicatore della temperatura dello scomparto Cooler visualizza il valore 1. Per annullare questa funzione, premere di nuovo il pulsante del raffreddamento rapido. L'indicatore di raffreddamento rapido di spegnerà e tornerà alle sue normali impostazioni. La funzione di raffreddamento rapido si annulla automaticamente dopo 1 ora, se non viene annullata dall'utente. Per raffreddare una grossa quantità di alimenti freschi, prendere il pulsante di raffreddamento rapido prima di mettere gli alimenti nello scomparto Cooler.



## 5. Funzione assenza

Per attivare la funzione di assenza, premere il pulsante Quick Fridge per 3 secondi; questo attiva l'indicatore della modalità di assenza (). Quando la funzione assenza è attiva, l'indicatore della temperatura dello scomparto Cooler visualizza la scritta "- -" e nessun processo di refrigerazione sarà attivo nello scomparto Cooler. Questa funzione non è idonea a conservare gli alimenti dello scomparto Cooler. Altri scomparti restano freddi secondo la temperatura impostata per ciascuno scomparto. Per annullare questa funzione, premere di nuovo il pulsante Vacation.

## 6. Impostazione temperatura scomparto Cooler

Dopo aver premuto questo pulsante, la temperatura dello scomparto Cooler può essere impostata rispettivamente su 8,7,6,5,4,3,2 e 1. ()

### 7. 1 Risparmio energetico (display spento)

Premendo questo pulsante () si accende il simbolo del risparmio energetico () e si attiva la funzione di risparmio energetico. L'attivazione della funzione di risparmio energetico fa disattivare tutti gli altri simboli del display. Quando la funzione di risparmio energetico è attiva, la pressione di qualsiasi pulsante o l'apertura dello sportello fa disattivare la funzione di risparmio energetico e

## Utilizzo del frigorifero

i segnali del display tornano normali. Premere di nuovo questo pulsante (⏏) fa disattivare il simbolo di risparmio energetico e si disattiva la funzione di risparmio energetico.

### 7.2 Avvertenza disattivazione allarme

In caso di allarme per assenza di alimentazione/ elevata temperatura, dopo aver controllato gli alimenti che si trovano nello scomparto freezer, premere il pulsante di disattivazione allarme per annullare l'allarme.

### 8. Blocco tastiera

Premere il pulsante di spegnimento del display di nuovo per 3 secondi. Il segno di blocco tastiera si accende e il blocco tastiera si attiva; i pulsanti saranno inattivi quando il blocco tastiera è attivato. Premere il pulsante di spegnimento del display di nuovo contemporaneamente per 3 secondi. Il segno di blocco tastiera si spegne e la modalità di blocco tastiera si annulla. Premere il pulsante di spegnimento del display per impedire la modifica delle impostazioni della temperatura.

### 9. Eco-fuzzy

Per attivare la funzione Eco-fuzzy, tenere premuto il pulsante Eco-fuzzy per 1 secondo. Quando questa funzione è attiva, il freezer passa in modalità economica dopo almeno 6 ore e l'indicatore di uso economico si accende. Per disattivare la funzione (E) Eco-fuzzy, tenere premuto il pulsante relativo alla funzione per 3 secondi.

L'indicatore si accende dopo 6 ore quando la funzione Eco-fuzzy è attiva.

### 10. Impostazione temperatura scomparto freezer

La temperatura dello scomparto freezer è regolabile. La pressione del pulsante consente alla temperatura dello scomparto freezer di essere impostata su -18, -19, -20, -21, -22, -23 e -24.

### 11. Congelamento rapido

Per il congelamento rapido premere il pulsante; questo attiva l'indicatore di congelamento rapido (❄).

Quando la funzione di congelamento rapido si attiva, l'indicatore di congelamento rapido si accende e l'indicatore della temperatura dello scomparto freezer visualizza il valore -27. Premere il pulsante di congelamento rapido (❄) di nuovo per annullare questa funzione. L'indicatore di congelamento rapido si spegnerà e tornerà alle sue impostazioni normali. La funzione di congelamento rapido si annulla automaticamente dopo 24 ore, se non viene annullata dall'utente. Per congelare una grossa quantità di alimenti freschi, prendere il pulsante di congelamento rapido prima di mettere gli alimenti nello scomparto freezer.

## Utilizzo del frigorifero

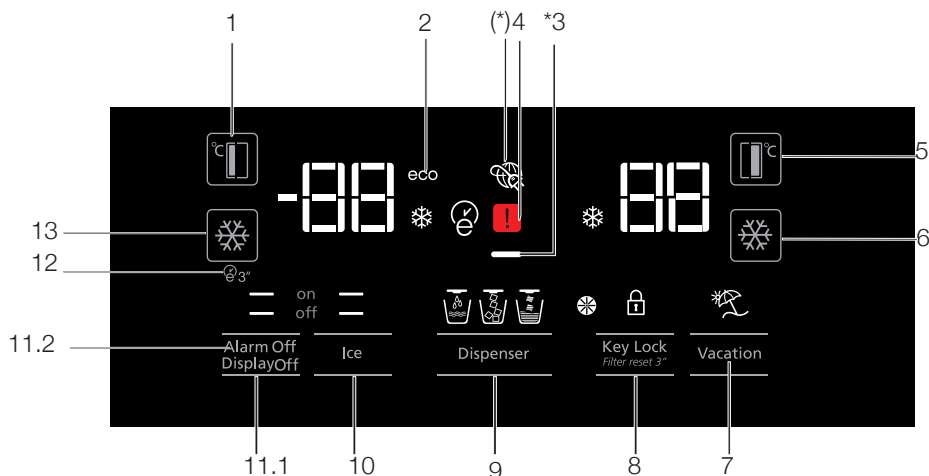

1. Impostazione temperatura scomparto freezer
2. Modalità Economy
3. Funzione risparmio energetico (display spento)
4. Indicatore di avvertenza errore di alimentazione / alta temperatura / errore
5. Impostazione temperatura scomparto Cooler
6. Raffreddamento rapido
7. Funzione assenza
8. Annullamento allarme blocco tastiera / sostituzione filtro
9. Indicatore di selezione acqua, ghiaccio tritato, cubetti di ghiaccio
10. Attivazione/disattivazione preparazione ghiaccio
11. Attivazione/disattivazione display /Avvertenza disattivazione allarme
12. Autoeco
13. Congelamento rapido



**\*Opzionale:** I dati in questo manuale devono essere intesi come bozze, e potrebbero non essere perfettamente corrispondenti al vostro prodotto. Qualora il prodotto non contenga le parti descritte, l'informazione riguarda altri modelli.

## Utilizzo del frigorifero

### 1. Impostazione temperatura scomparto freezer

La pressione del pulsante () consente alla temperatura dello scomparto freezer di essere impostata su -18, -19, -20, -21, -22, -23, -24, -18...

### 2. Modalità Economy

Indica che il frigorifero sta funzionando in modalità di risparmio energetico. Questo indicatore sarà attivo quando la temperatura nello scomparto freezer è impostata a -18 o il raffreddamento a risparmio energetico è impegnato dalla funzione Eco-extra. (ECO)

### 3. Funzione risparmio energetico (display spento)

Se gli sportelli dell'apparecchio sono tenuti chiusi a lungo, si attiva automaticamente una funzione di risparmio energetico a lungo termine e si accende il simbolo del risparmio energetico. Quando la funzione di risparmio energetico è attiva, tutti simboli sul display tranne quella del risparmio energetico si spengono. Quando la funzione risparmio energetico è attivata, se viene premuto un pulsante o lo sportello è aperto, si esce dalla modalità risparmio energetico e i simboli sul display tornano normali.

La funzione di risparmio energetico è attivata al momento della consegna della fabbrica e non può essere annullata.

### 4. Indicatore di avvertenza errore di alimentazione / alta temperatura / errore

Questo indicatore () si accende in caso di errori di temperatura o di allarme errore. Se si nota l'accensione di questo indicatore, consultare la sezione "soluzioni raccomandate per i problemi" in questa guida.

Questo indicatore si accende in caso di problemi di alimentazione, di alta temperatura e avvertenze di errore. Durante prolungata assenza di alimentazione, la temperatura più elevata che lo scomparto freezer raggiunge lampeggia sul display digitale. Dopo aver controllato gli alimenti che si trovano nello scomparto freezer, premere il pulsante di disattivazione allarme per annullare l'avvertenza.

Vedere la sezione "rimedi consigliati per la ricerca e la risoluzione dei problemi" del manuale se si nota l'accensione di questo indicatore.

### 5. Impostazione temperatura scomparto Cooler

Dopo aver premuto questo pulsante () la temperatura dello scomparto Cooler può essere impostata rispettivamente su 8,7,6,5,4,3,2...

### 6. Raffreddamento rapido

Per il raffreddamento rapido premere il pulsante; questo attiva l'indicatore di raffreddamento rapido ()

Premere di nuovo questo pulsante per disattivare questa funzione.



Utilizzare questa funzione quando si mettono gli alimenti freschi nello scomparto Cooler o per raffreddare rapidamente gli alimenti. Quando questa funzione è attiva, il frigo funziona per 1 ora.

### 7. Funzione assenza

Quando la funzione assenza () è attiva, l'indicatore della temperatura dello scomparto Cooler visualizza la scritta "- -" e nessun processo di raffreddamento sarà attivo nello scomparto Cooler. Questa funzione non è idonea a conservare gli alimenti dello scomparto Cooler. Altri scomparti restano freddi secondo la temperatura impostata per ciascuno scomparto.

Per annullare questa funzione, premere di nuovo il pulsante Vacation. ()



### 8. Annullamento allarme blocco tastiera / sostituzione filtro

Premere il pulsante di blocco tastiera () per attivare il blocco tastiera. Si può anche usare questa funzione per impedire la modifica delle impostazioni di temperatura del frigorifero. Il filtro del frigorifero deve essere sostituito ogni 6 mesi. Se si seguono le istruzioni della Sezione 5.2, il frigorifero calcola automaticamente il periodo rimanente e l'indicatore di allarme sostituzione filtro () si accende quando il filtro scade.



Tenere premuto il pulsante () per 3 secondi per disattivare la spia di allarme filtro.

## Utilizzo del frigorifero

### 9. Indicatore di selezione acqua, ghiaccio tritato, cubetti di ghiaccio

Navigare tra le selezioni di acqua () , cubetti di ghiaccio () e ghiaccio tritato () utilizzando il pulsante numerico 8. L'indicatore attivo resta acceso.

### 10. Attivazione/disattivazione preparazione ghiaccio

Premere il pulsante () per annullare (off ) o attivare (on ) la preparazione del ghiaccio.

#### 11.1 Attivazione/disattivazione display

Premere il pulsante () off) per annullare (XX) o attivare/disattivare il display () on).

#### 11.2 Avvertenza disattivazione allarme

In caso di allarme per assenza di alimentazione/elevata temperatura, dopo aver controllato gli alimenti che si trovano nello scomparto freezer, premere il pulsante di disattivazione allarme per annullare l'allarme.

### 12. Autoeco

Premere il pulsante Autoeco () , per 3 secondi per attivare questa funzione. Se lo sportello resta chiuso per un lungo periodo quando questa funzione è attivata, la sezione Cooler passa in modalità economica. Premere di nuovo il pulsante per disattivare questa funzione.

L'indicatore si accende dopo 6 ore quando la funzione Autoeco è attiva. ()

### 13. Congelamento rapido

Premere il pulsante () per il congelamento rapido. Premere di nuovo il pulsante per disattivare la funzione.

### 5.2. Cestino per verdure a umidità controllata

#### (Questa funzione è opzionale)

Con la funzione di controllo dell'umidità, i tassi di umidità di verdura e frutta sono tenuti sotto controllo e assicurano un periodo di freschezza più lungo per gli alimenti.

Si raccomanda di conservare le verdure a foglia come lattuga e spinaci e verdure simili che rischiano la perdita di umidità non sulle radici ma in posizione orizzontale nel cestino per le verdure, per quanto possibile.

Quando si posizionano le verdure, mettere le verdure pesanti e dure sul fondo e quelle leggere e morbide sopra, tenendo conto del peso specifico delle verdure.

Non lasciare le verdure nel cestino nei sacchetti di plastica.

Lasciarle nei sacchetti di plastica provoca in breve tempo il deterioramento delle verdure. In situazioni in cui non si consiglia il contatto con le altre verdure, utilizzare materiali di imballaggio come carta con una certa porosità per motivi di igiene.

Non mettere frutta con elevata emissione di gas etilene come pere, albicocche, pesche e in particolare mele nello stesso cestino di verdure con altra verdura e frutta. Il gas etilene che fuoriesce da questi frutti potrebbe provocare all'altra frutta e verdura una maturazione e un deterioramento più veloci.

## Utilizzo del frigorifero

### 5.3. Attivazione dell'allarme sostituzione filtro dell'acqua

#### (Per i prodotti collegati alla presa idrica e muniti di filtro)

L'allarme sostituzione filtro acqua viene regolato secondo quanto di seguito indicato.

Il calcolo automatico del tempo d'uso del filtro non è attivo al momento della spedizione dalla fabbrica. Deve essere attivato nei prodotti dotati di filtro.

Il pannello del display S4 che usiamo nel frigorifero ha un sistema a nove tasti.

I valori impostati sono mostrati nel display.

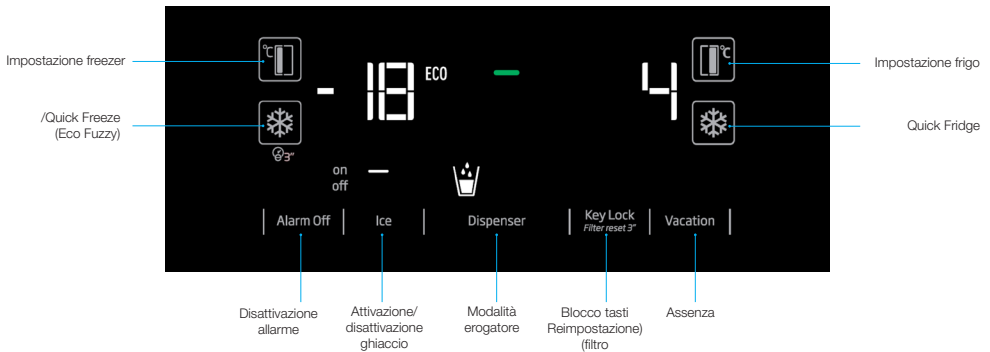

#### \*(pressione di 3 secondi)

Dopo l'accensione, premere i pulsanti di disattivazione allarme Alarm Off e di assenza Vacation per 3 secondi per entrare nella schermata di inserimento della password.

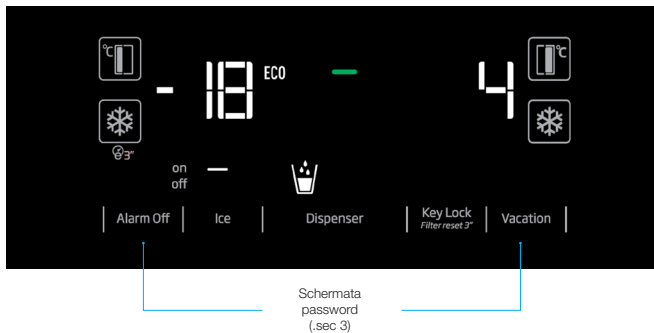

## Utilizzo del frigorifero

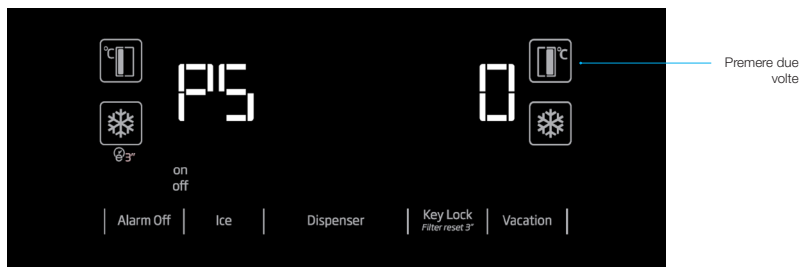

Premere una volta

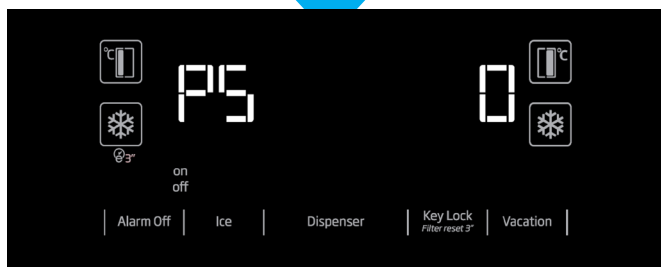
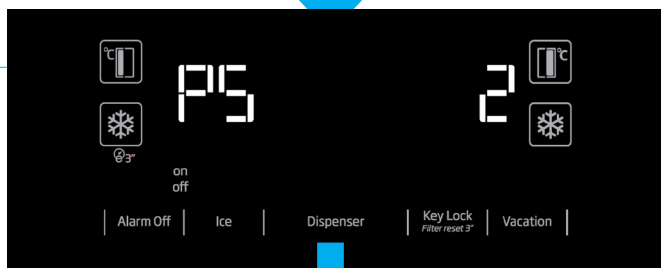

### 5.4. Uso della fontana d'acqua (per alcuni modelli)



I primi bicchieri di acqua presi dalla fontana saranno di norma tiepidi.



Se la fontana d'acqua non viene usata a lungo, non bere i primi bicchieri per poi ottenere acqua pulita.

Sarà necessario attendere all'incirca 12 ore per ottenere acqua fredda, dopo la messa in funzione del dispositivo.

Usare il display per selezionare l'opzione acqua, quindi tirare la leva per ottenere acqua. Togliere il bicchiere pochi istanti dopo aver tirato la leva.

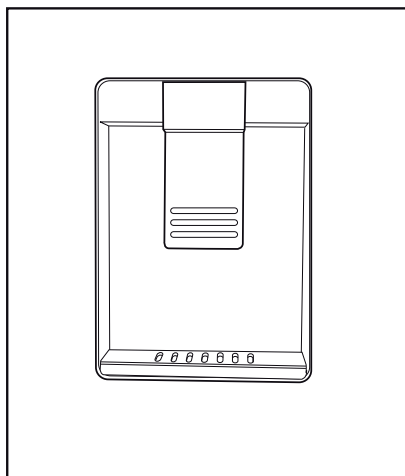

### 5.5. Riempimento del serbatoio della fontana dell'acqua

Aprire il coperchio del serbatoio dell'acqua, come indicato nella figura. Riempire con acqua potabile pura e limpida. Chiudere il coperchio.

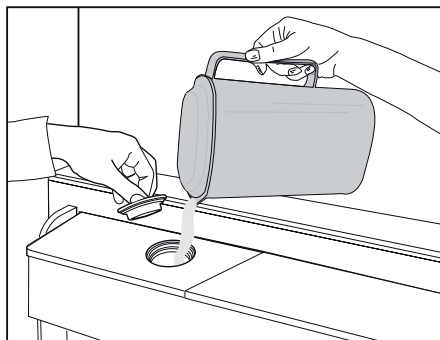



## Utilizzo del frigorifero

### 5.6. Pulizia del serbatoio dell'acqua

Scegliere il serbatoio di riempimento dell'acqua all'interno del ripiano della porta.

Staccare tenendo entrambi i lati del ripiano della porta.

Tenere entrambi i lati del serbatoio dell'acqua e rimuoverlo a un angolo di 45°.

Rimuovere e pulire il coperchio del serbatoio dell'acqua.

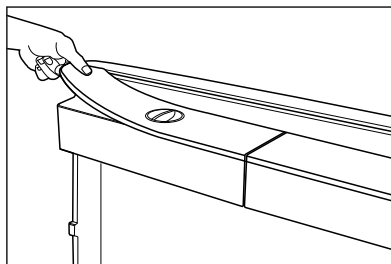
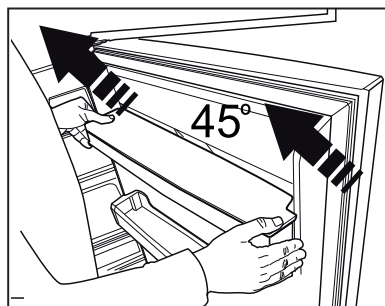
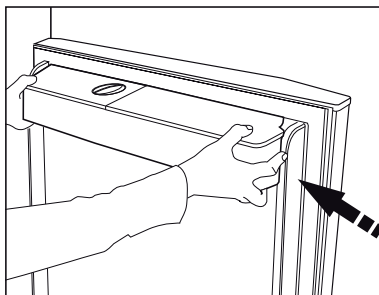

Non riempire il serbatoio dell'acqua con succhi frizzanti, bevande gassose, bevande alcoliche o altri liquidi non compatibili per l'uso all'interno della fontana d'acqua. L'uso di questi liquidi potrebbe provocare anomalie di funzionamento oltre che danni irreparabili alla fontana d'acqua. L'uso della fontana secondo questa modalità non rientra nell'ambito di copertura della garanzia. Alcuni prodotti chimici e additivi all'interno di bevande o liquidi possono causare danni materiali al serbatoio dell'acqua.



Le componenti del serbatoio dell'acqua e della fontana d'acqua non possono essere lavate in lavastoviglie.

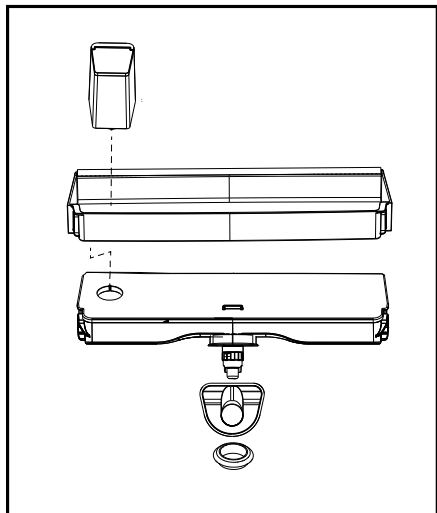

## Utilizzo del frigorifero

### 5.7. Prelevamento di ghiaccio / acqua

#### (Opzionale)

Per prendere acqua (☰) / cubetti di ghiaccio (☰) / ghiaccio frammentato (☰), servirsi del display per selezionare la rispettiva opzione. Prelevare ghiaccio e acqua premendo in avanti la leva della fontana d'acqua. Quando ci si sposta fra le opzioni cubetti di ghiaccio (☰) / ghiaccio frammentato (☰) il tipo di ghiaccio precedente potrebbe essere scaricato altre volte.

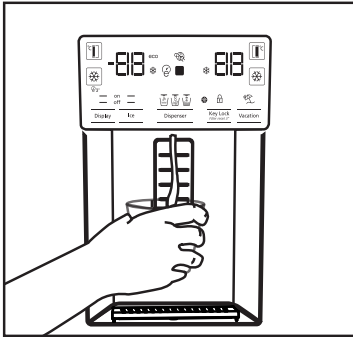

- Sarà necessario attendere all'incirca 12 ore prima di prelevare ghiaccio o acqua dalla fontana per la prima volta. La fontana potrebbe non scaricare ghiaccio qualora vi sia un quantitativo di ghiaccio insufficiente all'interno del box.
- Non usare i primi 30 cubetti (3-4 litri) dopo la messa in funzione del dispositivo.
- In caso di blackout o malfunzionamenti provvisori, il ghiaccio si potrebbe parzialmente sciogliere e successivamente ricongelare. In questo modo i prezzi si incolleranno gli uni agli altri. In caso di black out o malfunzionamenti prolungati, il ghiaccio si potrebbe sciogliere e si potrebbero verificare delle perdite. Qualora si riscontri questo problema, togliere il ghiaccio dal box del ghiaccio, e pulire il box stesso.



**AVVERTENZA:** Il sistema idrico del prodotto va collegato unicamente alla linea dell'acqua fredda. Non collegare alla linea dell'acqua calda.

- Il prodotto potrebbe non scaricare acqua durante la prima messa in funzione. Ciò avviene a causa dell'aria contenuta nel sistema. Sarà necessario scaricare l'aria contenuta nel sistema. A tal fine premere per 1-2 minuti la leva della fontana d'acqua, fino a che la fontana non scarica l'acqua. Il flusso di acqua iniziale potrebbe essere irregolare. L'acqua scorrerà normalmente dopo che viene scaricata l'aria presente all'interno della sistema.
- Inizialmente, l'acqua potrebbe essere sporca, durante il primo utilizzo del filtro; non consumare i primi 10 bicchieri di acqua.
- Sarà necessario attendere all'incirca 12 ore per ottenere acqua fredda, dopo la prima installazione.
- Il sistema idrico del prodotto è stato progettato per produrre unicamente acqua limpida. Non usare altre bevande.
- Consigliamo di scollegare la rete idrica qualora si prevede di non utilizzare il prodotto a lungo, ad esempio durante le vacanze, ecc.
- Se la fontana non viene usata a lungo, i primi bicchieri di acqua potrebbero essere tiepidi.

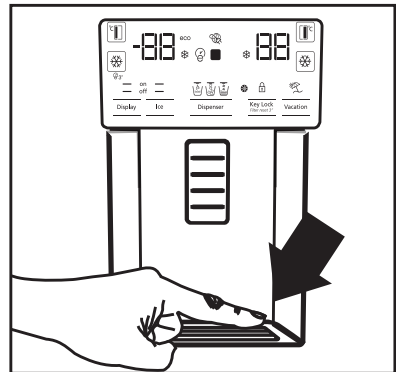

### 5.8. Vaschetta (opzionale)

L'acqua che gocciola dalla fontana d'acqua si accumula nella vaschetta. Non sono disponibili altre modalità di scarico. Estrarre la vaschetta oppure premere le estremità per toglierla. Sarà poi possibile scaricare l'acqua all'interno della vaschetta.

## Utilizzo del frigorifero

### 5.9. Scomparto zero gradi (Opzionale)

Usare questo scomparto per conservare cibi a temperature inferiori, oppure le carni da consumare immediatamente. Non collocare frutta e verdura in questo scomparto. Sarà possibile espandere il volume interno del dispositivo rimuovendo uno degli scomparti a zero gradi. Per rimuovere lo scomparto sarà sufficiente premere verso il fondo, sollevarlo, e dunque estrarlo.

### 5.10. Cassetto per verdura

Il cassetto verdura del frigorifero è stato pensato per tenere fresche le verdure conservando al tempo stesso l'umidità. A tal fine, la circolazione complessiva dell'aria è intensificata all'interno del cassetto per verdura. Consigliamo di tenere frutta e verdura all'interno di questo scomparto. Tenere le verdure con foglie verdi e i frutti in luoghi separati, al fine di prolungarne la durata.

### 5.11. Luce blu (Opzionale)

Il cassetto per verdura del prodotto è munito di luce blu. Le verdure contenute all'interno di questo cassetto continueranno il processo della fotosintesi sotto l'effetto della luce blu; rimarranno così vive e fresche.

### 5.12. Ionizzatore (Opzionale)

Il sistema ionizzatore all'interno del tubo dell'aria dello scomparto del frigorifero serve per ionizzare l'aria. Le emissioni di ioni negativi elimineranno i batteri e le altre molecole che causano cattivi odori nell'aria.

### 5.13. Minibar (Opzionale)

Sarà possibile accedere al ripiano della porta del mini bar delle frigorifero senza aprire la porta. In questo modo sarà possibile estrarre dal frigorifero con la praticità gli alimenti e delle bevande consumate più di frequente. Per aprire il coperchio del mini bar, premere con la mano e tirare verso se stessi.



**AVVERTENZA:** Non sedersi, appendersi o posizionare oggetti pesanti sul coperchio del minibar. Ciò potrebbe danneggiare il prodotto o provocare lesioni all'utente.

Per chiudere questo scomparto, basta premere uno in avanti dalla parte superiore della copertura.

### 5.14. Filtro odori (opzionale)

Il filtro odori nel tubo dell'aria dello scomparto del frigorifero evita la formazione di cattivi odori.

## Utilizzo del frigorifero

### 5.15. Icematic e scatola di stoccaggio del ghiaccio (Opzionale)

Riempire l'icematic con acqua, e posizionare. Il ghiaccio sarà pronto all'incirca dopo due ore. Non rimuovere icematic per prendere il ghiaccio.

Ruotare di 90° in senso orario i pulsanti delle camere del ghiaccio (lato destro); il ghiaccio cadrà nel box di conservazione del ghiaccio più sotto. Sarà poi possibile rimuovere la scatola di conservazione del ghiaccio e servire il ghiaccio stesso.



Il box di conservazione del ghiaccio è stato pensato unicamente per contenere ghiaccio. No riempire con acqua. Questa operazione potrebbe provocarne la rottura.

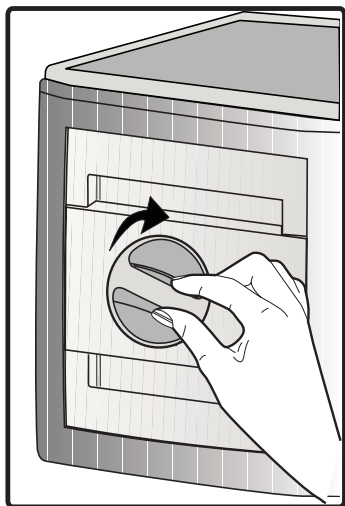

### 5.16. Dispositivo per la produzione di ghiaccio (opzionale)

Il dispositivo per la produzione di ghiaccio si trova sulla sezione superiore della copertura del congelatore.

Tenere le maniglie sui lati del serbatoio di conservazione del ghiaccio, e spostare verso l'alto per rimuovere.

Rimuovere il coperchio decorativo del dispositivo di produzione di ghiaccio sollevandolo verso l'alto.

#### FUNZIONAMENTO

##### Per rimuovere il serbatoio del ghiaccio

Tenere il serbatoio del ghiaccio per le maniglie, poi spostarlo verso l'alto e tirare il serbatoio del ghiaccio. (Figura 1)

Per reinstallare il serbatoio

Tenere il serbatoio del ghiaccio per le maniglie spostarlo verso l'alto dell'angolo adeguato per fare in modo che i lati del serbatoio entrino nell'alloggiamento, e verificare che il pin selettore sia montato adeguatamente. (Figura 2)

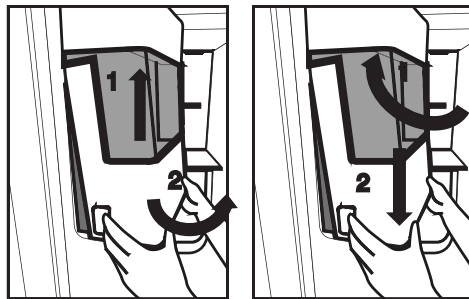

Premere saldamente verso il basso, fino a che non si c'è più spazio fra il serbatoio e la porta in plastica. (Figura 2)

Qualora si incontrino difficoltà in fase di re-installazione del serbatoio, girare il dispositivo di 90° e re-installarlo come indicato nella Figura 3.

Gli eventuali suoni che si sentono quando il ghiaccio cade nel serbatoio rientrano nel normale funzionamento.

## Utilizzo del frigorifero

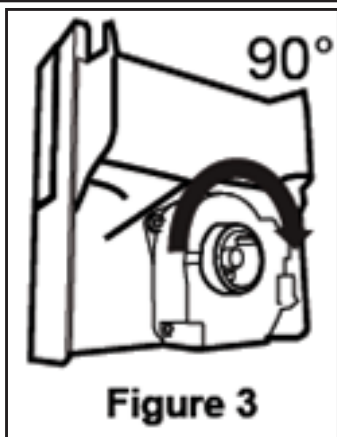

### Quando l'erogatore di ghiaccio non funziona correttamente

Se i cubetti non vengono rimossi a lungo, contribuiscono alla formazione di blocchi di ghiaccio. In questo caso, togliere il serbatoio attenendosi alle istruzioni presentate più sopra, separare i blocchi di ghiaccio, smaltire i pezzi di ghiaccio non separabili e ri-collocare i cubetti di ghiaccio nel serbatoio. (Figura 4)



Se il ghiaccio non esce, controllare la presenza di eventuali ostruzioni all'interno del canale e procedere alla rimozione delle stesse. Controllare con regolarità il canale del ghiaccio per togliere eventuali ostruzioni, come indicato nella Figura 5.

### Quando si inizia a usare il frigorifero o quando non viene usato a lungo

I cubetti di ghiaccio potrebbero essere piccoli a causa della presenza di ghiaccio nel tubo dopo il collegamento. L'eventuale aria verrà spurgata in fase di utilizzo.

Smaltire il ghiaccio prodotto per circa un giorno, dato che il tubo potrebbe contenere contaminanti.

### Avvertenza!

Non inserire le mani o altri oggetti nel canale del ghiaccio o nella lama, dato che vi potrebbero essere danni alle componenti o alla mano.

Non lasciare che i bambini si appendano all'erogatore di ghiaccio o al congelatore, dato che ciò potrebbe provocare lesioni. Per evitare la formazione di gocce nel serbatoio, eseguire l'operazione due mani. Chiudendo la porta con forza si potrebbero verificare degli spargimenti di acqua sul serbatoio.

Non smontare il serbatoio a meno che non si tratti di una cosa necessaria.



## Utilizzo del frigorifero

### 5.17. Congelazione dei cibi freschi

- Per conservare la qualità degli alimenti, i cibi posizionati nello scomparto congelatore devono essere congelati quanto più velocemente possibile, servendosi a tal fine della funzione di congelamento rapido.
- Congelando gli alimenti freschi sarà possibile allungarne il tempo di conservazione all'interno dello scomparto congelatore.
- Confezionare i cibi in sacchetti e ermetici e chiudere saldamente.
- Accertarsi che gli alimenti siano confezionati prima di inserirli all'interno del congelatore. Servirsi di contenitori per il congelatore, pellicola e carta anti-umidità, sacchetti di plastica o altri materiali di imballaggio simili anziché della normale carta da imballaggi.
- Contrassegnare ogni alimento annotando la data sulla confezione prima di procedere al suo congelamento. In questo modo sarà possibile determinare il livello di freschezza di ogni singola confezione a ogni apertura del congelatore. Tenere i cibi più vecchi davanti, di modo che vadano consumati prima.
- Gli alimenti congelati vanno usati immediatamente dopo essere stati scongelati e non dovrebbero essere congelati una seconda volta.
- Non congelare grandi quantità di cibo in una sola volta.

### 5.18. Consigli per conservare alimenti surgelati

Lo scomparto deve essere impostato a una temperatura minima di  $-18^{\circ}\text{C}$ .

1. Collocare gli alimenti all'interno del congelatore quanto più rapidamente possibile per evitare che si scongelino.
2. Prima del congelamento, verificare la "data di scadenza" sulla confezione per accertarsi del fatto che il prodotto non sia scaduto.
3. Accertarsi che la confezione dell'alimento non sia danneggiata.

### 5.19. Dettagli congelatore

Conformemente agli standard IEC 62552, il congelatore deve avere la capacità di congelare 4,5 chili di alimenti a una temperatura di  $-18^{\circ}\text{C}$  o inferiore, in 24 ore, per ogni 100 l di volume di scomparto di congelamento. Gli alimenti possono essere preservati solo per lunghi periodi di tempo a temperature uguali o inferiori a  $-18^{\circ}$ . Sarà possibile conservare gli alimenti freschi per mesi, all'interno del congelatore a temperature uguali o inferiori a  $-18^{\circ}$ .

Gli alimenti da congelare non devono entrare in contatto con gli altri alimenti già congelati all'interno del congelatore, per evitare uno scongelamento parziale.

Impostazione Scomparto Congelatore	Impostazione Scomparto Frigorifero	Descrizioni
$-18^{\circ}\text{C}$	$4^{\circ}\text{C}$	Questa è l'impostazione predefinita e consigliata.
$-20, -22$ o $-24^{\circ}\text{C}$	$4^{\circ}\text{C}$	Queste impostazioni sono consigliate per temperature ambiente che superano i $30^{\circ}\text{C}$ .
Congelamento rapido	$4^{\circ}\text{C}$	Servirsi di questa opzione per congelare alimenti in un breve lasso di tempo; il dispositivo tornerà alle impostazioni precedenti al termine del processo.
$-18^{\circ}\text{C}$ o inferiore	$2^{\circ}\text{C}$	Servirsi di queste impostazioni qualora si ritenga che lo scomparto frigorifero non sia abbastanza freddo a causa della temperatura ambiente o a causa delle frequenti aperture della porta.

## Utilizzo del frigorifero

Bollire le verdure filtrare l'acqua per estendere il tempo di conservazione congelato. Collocare gli alimenti in sacchetti ermetici, dopo aver eseguito il filtraggio e il posizionamento all'interno del congelatore. Banane, pomodori, lattuga, sedano, uova bollite, patate e altri alimenti simili non dovrebbero essere congelati. Congelando questi alimenti se ne ridurrà il valore nutrizionale e la qualità alimentare; i prodotti si potrebbero inoltre rovinare, il che causa problemi a livello di salute.

### 5.20. Posizionamento degli alimenti

Ripiani dello scomparto congelatore	Vari alimenti congelati quali ad esempio carne, pesce, gelato, verdura, eccetera.
Ripiani dello scomparto frigorifero	Alimenti all'interno di pentole, vassoi e contenitori, uova, all'interno di una confezione
Ripiani della porta scomparto frigorifero	Piccoli alimenti o bevande
Cassetto verdura	Frutta e verdura
Scomparto alimenti freschi	Prodotti gastronomici, ad esempio colazione, carne da consumare a breve

### 5.21. Allarme porta aperta (opzionale)

Se la porta del dispositivo rimane aperta per un minuto verrà emesso un allarme udibile. L'allarme udibile si fermerà quando la porta viene chiuso oppure quando viene premuto qualsiasi pulsante sul display, ove disponibile.

### 5.22. Illuminazione interna

La luce interna si serve di un tipo di lampada LED. Contattare il servizio autorizzato per eventuali problemi con questa lampada.

La lampada (le lampade) usata (usate) nell'apparecchiatura non è (sono) adatta (adatte) per l'illuminazione domestica. L'obiettivo previsto per questa lampada è quello di assistere l'utente in fase di posizionamento degli alimenti all'interno del frigorifero / congelatore in modo sicuro e comodo.

## 6. Pulizia e manutenzione

Pulendo il prodotto a intervalli regolari sarà possibile prolungare la durata di vita.



**AVVERTENZA:** Scollegare il frigorifero dalla corrente prima di eseguire la pulizia.

- Non usare strumenti appuntiti e abrasivi, sapone, materiali per pulire la casa, detersivi, gas, gasolio, vernice e sostanze simili per gli interventi di pulizia.
- Per i prodotti non-No Frost, si verifica la formazione di gocce di acqua e ghiaccio fino allo spessore di un dito sulla parete posteriore dello scomparto frigo. Non pulire; non applicare mai olio né agenti simili.
- Utilizzare solo panni umidi in microfibra per pulire la superficie esterna del prodotto. Spugne e altri tipi di panni per la pulizia possono graffiare la superficie.
- Sciogliere un cucchiaino di bicarbonato in acqua. Ammorbidire un panno in acqua, quindi strizzarlo. Pulire il dispositivo con questo panno, quindi asciugare completamente.
- Fare attenzione a tenere lontana l'acqua dalla copertura delle lampade dalle altre componenti elettriche.

- Pulire la porta con un panno bagnato. Togliere tutti gli elementi all'interno per staccare la porta ed i ripiani del telaio. Sollevare i ripiani della porta verso l'alto per poterli rimuovere. Pulire e asciugare i ripiani, poi fissare nuovamente in posizione facendo scorrere da sopra.
- Non usare acqua cronica o prodotti detersivi sulla superficie esterna del dispositivo e sulle componenti rivestite in cromo del prodotto. Il cloro provoca ruggine su queste superfici metalliche.

### 6.1. Evitare i cattivi odori

Il prodotto è stato realizzato senza materiali che mettono cattivi odori. Osservare tuttavia gli alimenti in sezioni non adeguate e pulire le superfici interne in modo non consono potrebbe provocare cattivi odori.

A tal fine consigliamo di pulire l'interno con acqua gassata ogni 15 giorni.

- Tenere gli alimenti in contenitori sigillati. I microrganismi potrebbero fuoriuscire dagli alimenti non sigillati causando così cattivi odori.
- Non conservare alimenti scaduti e marci all'interno del frigorifero.
- Non usare strumenti affilati e abrasivi o sapone, agenti detersivi domestici, detersivi, gasolio, benzene, cera, ecc., altrimenti le indicazioni sulle parti in plastica si toglieranno e si verificherà deformazione. Usare acqua tiepida e un panno morbido unicamente per le operazioni di pulizia e asciugatura.

### 6.2. Protezione delle superfici in plastica

L'olio rovesciato sulle superfici in plastica potrebbe danneggiare la superficie, e deve essere pulito immediatamente servendosi di acqua tiepida.



## 7. Risoluzione dei problemi

Controllare questo elenco prima di contattare l'assistenza clienti. Questa operazione vi consentirà di risparmiare soldi. Questo elenco contiene le lamentele più frequenti che non riguardano problemi a livello di manodopera o materiali. Alcune funzioni qui indicate potrebbero non essere valide per il vostro prodotto.

### Il frigorifero non funziona.

- La presa di corrente non è stata inserita correttamente. >>> Spingerla fino a inserirla completamente nella presa.
- Il fusibile collegato alla presa che alimenta il prodotto, oppure il fusibile principale, è bruciato. >>> Controllare i fusibili.

### Condensa sulla parete laterale dello scomparto frigorifero (MULTI ZONE, COOL, CONTROL e FLEXI ZONE).

- La porta viene aperta troppo spesso >>> Fare attenzione a non aprire eccessivamente la porta del dispositivo.
- L'ambiente è troppo umido. >>> Non installare il prodotto in ambienti umidi.
- Gli alimenti che contengono liquidi vengono conservati in contenitori non sigillati. >>> Tenere gli alimenti in contenitori sigillati.
- La porta viene lasciata aperta. >>> Non tenere aperte a lungo le porte del frigorifero.
- Il termostato è impostato su una temperatura troppo bassa. >>> Impostare il termostato su una temperatura adeguata.

### Il compressore non funziona.

- In caso di improvviso black out, o nel caso in cui la spina venga tolta e poi reinserita, la pressione del gas nel sistema di raffreddamento del dispositivo non è equilibrata, il che fa scattare la protezione termica del compressore. Il dispositivo si riavvierà dopo circa 6 minuti. Qualora il prodotto non si riavvia dopo questo periodo, contattare l'assistenza.
- La modalità di scongelamento è attiva. >>>> Si tratta di una condizione normale per un frigorifero con funzione di sbrinamento completamente automatica. Lo sbrinamento avviene a intervalli periodici.
- Il prodotto non è collegato. >>> Verificare che il cavo di alimentazione sia collegato.
- L'impostazione di temperatura non è corretta. >>> Selezionare l'impostazione di temperatura adeguata.
- Assenza di corrente. >>> Il prodotto continuerà a funzionare normalmente quando viene ripristinata la corrente elettrica.

### Il rumore di funzionamento del frigorifero aumenta col passare del tempo.

- Le prestazioni operative del prodotto possono variare a seconda delle variazioni di temperatura ambiente. Questa non è un'anomalia di funzionamento.

### Il frigorifero funziona troppo spesso o troppo lungo.

## Risoluzione dei problemi

- Il nuovo prodotto potrebbe essere più grande di quello precedente. I prodotti più grandi funzioneranno più a lungo.
- La temperatura ambiente potrebbe essere alta. >>> Il prodotto funzionerà normalmente per lunghi periodi di tempo con temperature superiori.
- Il prodotto potrebbe essere stato di recente collegato alla corrente, oppure al suo interno potrebbero essere stati recentemente aggiunti vari alimenti. >>> Allo prodotto servirà più tempo per raggiungere la temperatura impostata, se collegato di recente, oppure nel caso in cui vengano collocati nuovi elementi al suo interno. Non si tratta di un'anomalia.
- Forse di recente sono state introdotte nel frigorifero grandi quantità di alimenti caldi. >>> Non mettere alimenti caldi direttamente dentro al frigorifero.
- Le porte sono state aperte frequentemente o tenute aperte a lungo. >>> L'aria calda che si muove all'interno provocherà un funzionamento più lungo. Non aprire le porte con troppa frequenza.
- Le porte del congelatore o del frigorifero potrebbero essere socchiusure. >>> Controllare che le porte siano totalmente chiuse.
- Il prodotto potrebbe essere impostato su una temperatura troppo bassa, >>> Impostare la temperatura su un livello più alto e attendere che il prodotto raggiunga la temperatura desiderata.
- La rondella della porta del frigorifero del congelatore potrebbe essere sporca, usurata, rotta o non correttamente configurata, >>> Pulire e sostituire la rondella. Le rondelle consumate e usurate faranno funzionare il prodotto più a lungo per conservare la temperatura attuale.

### **La temperatura del congelatore è molto bassa, ma la temperatura del frigorifero è corretta.**

- La temperatura dello scomparto congelatore è impostata su un livello molto basso, >>> Impostare la temperatura dello scomparto congelatore su un livello più alto, quindi eseguire un controllo.

### **La temperatura del frigorifero è molto bassa, ma la temperatura del congelatore è corretta.**

- La temperatura dello scomparto frigorifero è impostata su un livello molto basso, >>> Impostare la temperatura dello scomparto frigorifero su un livello più alto, quindi eseguire un controllo.

### **Gli alimenti conservati nei cassetti dello scomparto frigorifero sono congelati.**

- La temperatura dello scomparto frigorifero è impostata su un livello molto basso, >>> Impostare la temperatura dello scomparto congelatore su un livello più alto, quindi eseguire un controllo.

### **La temperatura nel vano frigorifero e congelatore è troppo alta.**

- La temperatura dello scomparto frigorifero è impostata su un livello molto alto, >>> L'impostazione della temperatura dello scomparto frigorifero influenza la temperatura dello scomparto del congelatore. Modificare la temperatura dello scomparto congelatore o frigorifero e attendere che tutti gli scomparti interessati raggiungano il livello di temperatura impostata.
- Le porte sono state aperte frequentemente o tenute aperte a lungo. >>> Non aprire le porte con troppa frequenza.
- La porta potrebbe essere socchiusa. >>> Chiudere completamente la porta.
- Il prodotto potrebbe essere stato di recente collegato alla corrente, oppure al suo interno potrebbero essere stati recentemente aggiunti vari alimenti. >>> Non si tratta di un'anomalia. >>> Allo prodotto servirà più tempo per raggiungere la temperatura impostata, se collegato di recente, oppure nel caso in cui vengano collocati nuovi elementi al suo interno.
- Forse di recente sono state introdotte nel frigorifero grandi quantità di alimenti caldi. >>> Non mettere alimenti caldi direttamente dentro al frigorifero.

### **Vibrazioni o rumore.**

## Risoluzione dei problemi

- Il pavimento non è in piano o resistente. >>> Se il prodotto vibra, quando viene spostato lentamente, regolare i supporti per equilibrare il prodotto. Verificare inoltre che la superficie di appoggio sia sufficientemente resistente per supportarne il peso.
- Gli eventuali oggetti collocati sul prodotto potrebbero essere fonte di rumore. >>> Togliere gli eventuali elementi collocati sul prodotto.

### **Il prodotto emette rumori, come ad esempio liquido che scorre, spruzzo, eccetera**

- I principi operativi del prodotto prevedono la presenza di flussi di liquidi e flussi di gas. >>> Questa non è un'anomalia di funzionamento.

### **C'è un rumore, simile a un soffio, che proviene dal prodotto.**

- Il prodotto si serve di una ventola per il processo di raffreddamento. Questa non è un'anomalia di funzionamento.

### **Si è formata condensa sulle pareti interne del dispositivo.**

- Le condizioni meteo calde o umide aumentano la formazione di ghiaccio e di condensa. Questa non è un'anomalia di funzionamento.
- Le porte sono state aperte frequentemente o tenute aperte a lungo. >>> Non aprire le porte con troppa frequenza; se la porta è aperta, chiuderla.
- La porta potrebbe essere socchiusa. >>> Chiudere completamente la porta.

### **Si è formata condensa sulla superficie esterna del dispositivo o fra le porte.**

- Le condizioni ambientali potrebbero essere umide, e ciò è normale. >>> La condensa si dissipa quando l'umidità viene ridotta.

### **L'interno emette cattivi odori.**

- Il prodotto non viene pulito regolarmente. >>> Pulire la superficie interna a intervalli regolari servendosi di spugna, acqua tiepida, e acqua gassata.
- Alcuni contenitori e imballaggi potrebbero emettere cattivi odori. >>> Servirsi di supporti imballaggi che non emettano cattivi odori.
- Gli alimenti sono stati collocati all'interno di contenitori non sigillati. >>> Tenere gli alimenti in contenitori sigillati. I microrganismi potrebbero fuoriuscire dagli alimenti non sigillati causando così cattivi odori.
- Rimuovere gli eventuali alimenti scaduti o rovinati dal dispositivo.

### **La porta non si chiude correttamente.**

- Le confezioni di cibo potrebbero bloccare la porta. >>> Trovare una nuova posizione per gli alimenti che bloccano le porte.
- Il prodotto non è in posizione verticale, appoggiato per terra. >>> Regolare i supporti per l'equilibrio del prodotto.
- Il pavimento non è in piano o resistente. >>> Verificare inoltre che la superficie di appoggio sia sufficientemente resistente per supportarne il peso.

### **Il cassetto verdura si è inceppato.**

- Gli alimenti potrebbero entrare in contatto con la sezione superiore cassetto. >>> Riorganizzare gli alimenti nel cassetto.

### **Se La Superficie Del Prodotto È Bollente.**

- Quando il prodotto è in funzione, possono essere osservate alte temperature tra i due sportelli, sui pannelli laterali e sul griglia posteriore. . Ciò è normale e non richiede manutenzione!



**AVVERTENZA:** Qualora il problema persista dopo aver seguito le istruzioni contenute in questa selezione, contattare il proprio fornitore oppure un Servizio Autorizzato. Evitare in ogni caso di riparare il prodotto.

Spoštovani kupec.

Privoščimo vam, da dosežete optimalno učinkovitost našega izdelka, ki je bil proizveden v sodobni tovarni z natančnim nadzorom kakovosti.

V ta namen prosimo, da v celoti preberete navodila, preden pričnete z uporabo izdelka in naj vas vodijo kot referenčni vir. Če boste ta izdelek predali drugi osebi, poskrbite da gredo ta navodila skupaj z izdelkom.

### **Navodila za uporabo zagotovijo hitro in varno uporabo izdelka.**

- Prosimo preberite navodila pred namestitvijo in uporabo izdelka.
- Vedno upoštevajte veljavne varnostne napotke.
- Hranite navodila v bližini za prihodnjo uporabo.
- Prosimo, da preberete vse druge dokumente, ki so prišli z izdelkom.

Imejte v mislih, da lahko ta navodila veljajo za več modelov izdelka. Ta vodič jasno prikaže razlike med različnimi modeli.

### **Simboli in opombe**

**V priročniku so uporabljeni naslednji simboli:**

	Pomembne informacije in koristni nasveti.
	Tveganje za življenje in premoženje.
	Nevarnost električnega udara.
	Embalaža izdelka je izdelana iz recikliranih materialov, v skladu z nacionalno okoljsko zakonodajo.

# Kazalo vsebine

<b>1 Varnost in okoljska navodila</b>	<b>3</b>	<b>4 Priprava</b>	<b>16</b>
1.1. Splošna varnost	3	4.1. Kaj narediti za varčevanje z energijo.	16
1.1.1 HC opozorilo	4	4.2. Prva uporaba	16
1.1.2 Pri modelih z vodno fontano	4	<b>5 Uporaba naprave</b>	<b>17</b>
1.2. Predvidena uporaba	5	5.1. Ploščad prikazovalnika	17
1.3. Varnost otrok	5	5.2. Posoda za zelenjavo z uravnavanjem vlage	24
1.4. Skladnost z Direktivo OEEQ in odstranjevanje naprave kot odpadka	5	5.3. Aktiviranje opozorila zamenjave vodnega filtra	25
1.5. Skladnost z direktivo RoHS	5	5.4. Uporaba vodnjaka (za nekatere modele)	27
1.6. Informacije o embalaži	5	5.5. Polnjenje posode vodnjaka	27
<b>2 Hladilnik</b>	<b>6</b>	5.6. Čiščenje posode za vodo	28
<b>2 Hladilnik</b>	<b>7</b>	5.7. Jemanje ledu / vode (možnost)	29
<b>3 Namestitev</b>	<b>8</b>	5.8. Odcejalnik (možnost)	29
3.1. Primeren prostor za namestitev	8	5.9. Predel z nič stopinjami (Možnosti izvedbe)	30
3.2. Pritrditev plastičnih držal	8	5.10. Posoda za zelenjavo	30
3.3. Nastavitev nogic	9	5.11. Modra svetloba (Možnosti izvedbe)	30
3.4. Priključitev na napajanje	9	5.12. Ionizator (Možnosti izvedbe)	30
3.5. Priključek za vodo (Možnosti izvedbe)	10	5.13. Minibar (Možnosti izvedbe)	30
3.6. Priključitev vodne cevi na napravo	11	5.14. Filter vonjav (možnost)	30
3.7. Priključitev na vodovod (Možnosti izvedbe)	11	5.15. Ledomat in škatla za shranjevanje ledu (Možnosti izvedbe)	31
3.8. Za naprave, ki uporabljajo vodni balon (Možnosti izvedbe)	12	5.16. Izdelovalec ledu (možnost)	31
3.9. Vodni filter (Možnosti izvedbe)	12	5.17. Zamrzovanje sveže hrane	33
3.9.1. Pritrditev zunanjskega filtra na steno (možnost)	13	5.18. Priporočila za shranjevanje zamrznjenih živil	33
3.9.2. Notranji filter	14	5.19. Podrobnosti o zamrzovalniku	33
		5.20. Vstavljanje hrane	34
		5.21. Opozorilo za odprta vrata (možnost)	34
		5.22. Notranja osvetlitev	34
		<b>6 Vzdrževanje in čiščenje</b>	<b>35</b>
		6.1. Preprečevanje vonjav	35
		6.2. Zaščita plastičnih površin	35
		<b>7. Odpravljanje motenj</b>	<b>36</b>

# 1 Varnost in okoljska navodila

To poglavje vsebuje navodila za varno uporabo, potrebna za preprečitev nevarnosti poškodb in materialne škode. Neupoštevanje teh navodil bo izničilo vse vrste garancije izdelka.

## Namen uporabe

	<b>OPOZORILO :</b> Odprtine za zračenje, ohišje naprave ali vgrajeni hladilni elementi naj bodo vedno nezastrti.
	<b>OPOZORILO :</b> Za hitrejše odmrzovanje ne uporabljajte mehanskih naprav, razen takih, ki jih priporoča proizvajalec.
	<b>OPOZORILO :</b> Ne poškodujte tokokroga hladilnega sredstva.
	<b>OPOZORILO :</b> V notranjosti razdelka za shranjevanje živil aparata ne uporabljajte električnih naprav, razen takih, ki jih priporoča proizvajalec.

Ta naprava je namenjena za uporabo v gospodinjstvu in podobnih okoljih, kot so:

- kuhinje za osebe v trgovinah, pisarnah in drugih delovnih okoljih;
- hoteli, moteli in druga stanovanjska okolja, kjer jo lahko uporabljajo gostje;
- okolja, kjer ponujajo nočitve z zajtrkom.
- pri cateringu in v podobnih okoljih, kjer ne gre za neposredno prodajo.

## 1.1. Splošna varnost

- Ta izdelek naj ne uporabljajo otroci in osebe s telesnimi, čutnimi in duševnimi motnjami brez zadostnega znanja in izkušenj. Napravo smejo uporabljati takšne osebe le pod nadzorom in po navodilih osebe, odgovorne za njihovo varnost. Otroci se ne smejo igrati s to napravo.
- V primeru okvare, izklopite napravo.
- Ko odklopite, počakajte najmanj 5 minut pred ponovnim priklopom. Izključite napravo, ko ni v uporabi. Ne dotikajte se vtiča z mokrimi rokami! Ko želite izklopiti ne vlecite za kabel, vedno držite le za vtič.
- Ne priklopljajte hladilnika, če je vtičnica razrahljana.
- Izključite napravo med namestitvijo, vzdrževanjem, čiščenjem in popravilom.
- Če naprave nekaj časa ne boste uporabljali, jo izključite in iz notranjosti odstranite vso hrano.
- Ne uporabljajte pare ali parnih čistilnih sredstev za notranje čiščenje hladilnika in taljenje ledu. Para lahko pride v stik z električnimi elementi in povzroči kratek stik ali električni udar!
- Izdelka tudi zunaj ne perite z razprševanjem ali polivanjem vode! Nevarnost električnega udara!
- Izdelka ne uporabljajte, če je področje na vrhu ali na zadnji strani izdelka, ki vsebuje elektronska tiskana vezja, odprto (pokrov elektronskega tiskanega vezja) (1).

# Varnost in okoljska navodila

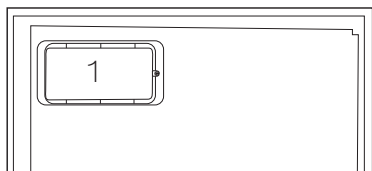
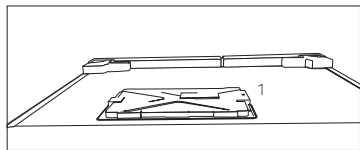

- V primeru okvare ne uporabljajte naprave, saj lahko to povzroči električni udar. Preden karkoli poskušate se obrnite na pooblaščenega serviserja.
- Napravo priključite v ozemljeno vtičnico. Ozemljitev mora izvesti usposobljen električar.
- Če ima naprava razsvetljava vrste LED, se obrnite na pooblaščenega servisa zaradi zamenjave ali v primeru kakršnih koli težav.
- Ne dotikajte se zmrznjene hrane z mokrimi rokami! Lahko se prilepi vašim rokam!
- Ne postavljajte tekočin v steklenicah, plastenkah in pločevinkah v zamrzovalnik. Lahko počijo ali pa tekočina izbruhne!
- Postavite tekočine v pokončnem položaju, ko tesno zaprete pokrov.
- Ne pršite vnetljivih snovi v bližini naprave, saj lahko to povzroči požar ali eksplozijo.
- Ne hranite vnetljivih materialov in izdelkov z vnetljivimi plini (razpršilci itd) v hladilniku.
- Ne postavljajte posod v katerih so tekočine na vrh naprave. Politje vode po elektrificiranih delih lahko povzroči električni udar in nevarnost požara.

- Izpostavljanje naprave dežju, snegu, soncu in vetru povzroči električno nevarnost. Ko prestavljate napravo, jo ne vlecite tako, da držite za ročaj vrat. Ročaj se lahko odtrga.
- Bodite pozorni, da preprečite ukleščenje katerihkoli delov vaših rok ali telesa v katerega od gibljivih delov naprave.
- Ne stopajte ali se obešajte na vrata, predale in podobne dele hladilnika. To bi povzročilo, da se naprava prevrne in se deli poškodujejo.
- Pazite, da ne zapnete v napajalni kabel.

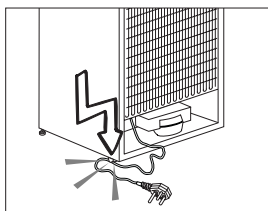

## 1.1.1 HC opozorilo

Če naprava vsebuje hladilni sistem, ki uporablja plin R600a, pazite, da ne bi poškodovali hladilni sistem in njegovo cev med uporabo in premikanjem naprave. Ta plin je vnetljiv. Če je hladilni sistem poškodovan, imejte napravo stran od virov ognja in takoj prezračite prostor.



Nalepka na notranji levi strani označuje vrsto uporabljenega plina v napravi.

## 1.1.2 Pri modelih z vodno fontano

- Tlak vstopne hladne vode ne sme presegati 6,2 bar (90 psi). Če tlak vstopne vode presega 5,5 bar (80 psi), uporabite ventil za omejevanje tlaka v vodovodnem tokokrogu. Če ne veste, kako izmeriti vodni tlak, poprosite inštalaterja za vodovod.

## Varnost in okoljska navodila

- Če je v vaši inštalaciji prisotno tveganje nastanka hidravličnega udara, vedno uporabite opremo za preprečevanje hidravličnega udara. Da preverite, da v vaši inštalaciji ni tveganja za pojav hidravličnega udara, se posvetujte z inštalaterjem za vodovod.
- Ne nameščajte na vod s toplo vodo. Izvedite potrebne ukrepe za preprečevanje zamrznitve cevi. Območje temperature vode za delovanje naj bo med najmanj 0,6°C (33°F) in največ 38°C (100°F).
- Uporabljajte samo pitno vodo.

### 1.2. Predvidena uporaba

- Ta naprava je namenjena za domačo uporabo. Ni namenjena za komercialno uporabo.
- To napravo se sme uporabiti samo za shranjevanje hrane in pijače.
- Ne hranite v hladilniku občutljive izdelke, ki zahtevajo nadzorovane temperature (cepiva, toplotno občutljiva zdravila, medicinski izdelki itd).
- Proizvajalec ne prevzema odgovornosti za morebitno škodo zaradi zlorabe ali napačne uporabe.
- Originalne nadomestne dele zagotavljamo 10 let po datumu nakupa.

### 1.3. Varnost otrok

- Hranite embalažne materiale izven dosega otrok.
- Ne dovolite, da bi se otroci igrali z napravo.
- Če vrata naprave vsebujejo ključavnico, hranite ključ izven dosega otrok.

### 1.4. Skladnost z Direktivo OEE0 in odstranjevanje naprave kot odpadka

Ta naprava je skladna z direktivo EU WEEE (2012/19/EU). Ta naprava nosi oznako klasifikacije za odpadno električno in elektronsko opremo (OEE0).



Naprava je bila izdelana iz visoko kakovostnih delov in materialov, ki jih je mogoče ponovno uporabiti in so primerni za recikliranje. Ne zavržite naprave kot odpadek med običajne domače in druge odpadke na koncu njegove življenjske dobe. Odnosite jo v zbirni center za recikliranje električne in elektronske opreme. Obrnite se na lokalne oblasti, da izveste za lokacije teh zbirnih centrov.

### 1.5. Skladnost z direktivo RoHS

- Ta naprava je skladna z direktivo EU WEEE (2011/65/EU). Ne vsebuje škodljivih in prepovedanih snovi, navedenih v direktivi.

### 1.6. Informacije o embalaži

- Embalaža naprave je izdelana iz recikliranih materialov v skladu z našimi nacionalnimi predpisi za okolje. Ne odlagajte embalažnih materialov skupaj z domačimi ali drugimi odpadki. Peljite jih v zbirne centre za embalažo, ki so jih lokalne oblasti pooblastile.



## 2 Hladilnik

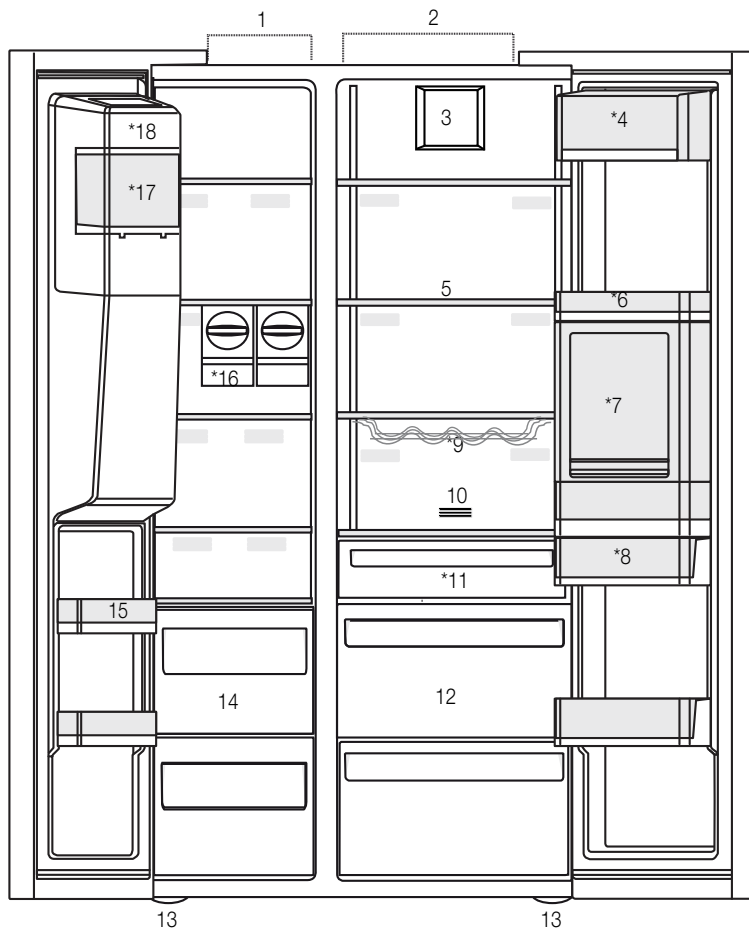

- |   |   |
|---|---|
| 1- Predel zamrzovalnika                   | 10- Filter vonjav                             |
| 2- Predel hladilnika                      | 11- Predel z nič stopinjami                   |
| 3- Ventilator                             | 12- Posoda za zelenjavo                       |
| 4- Predel za maslo in sire                | 13- Nastavljiva stojala                       |
| 5- Steklene police                        | 14- Predeli za shranjevanje zamrznjenih živil |
| 6- Predel hladilnika s policami in vratci | 15- Predeli zamrzovalnika z vratci            |
| 7- Minibar pribor                         | 16- Icematic                                  |
| 8- Posoda za vodo                         | 17- Posoda za shranjevanje ledu               |
| 9- Polica za steklenice                   | 18- Okrasni pokrov izdelovalca ledu           |
- \*Možnosti izvedbe



\*Možnosti izvedbe: Številke v tem priročniku so shematične in se morebiti ne bodo popolnoma ujemale z vašo napravo. Če vaša naprava ne vsebuje navedene dele, se informacije nanašajo na druge modele.

## 2 Hladilnik

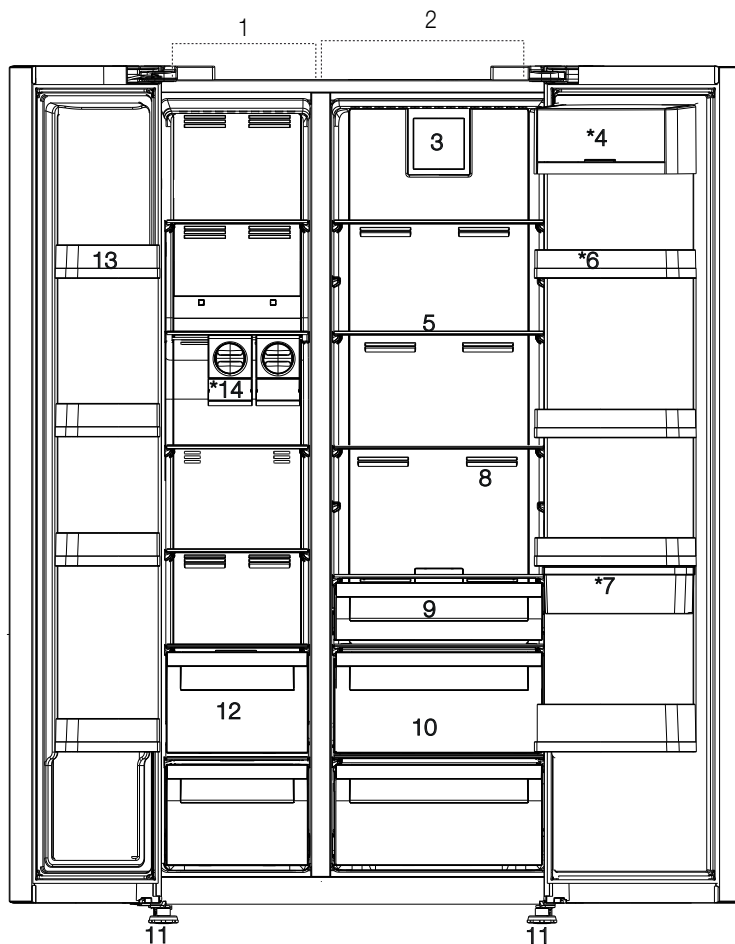

\*Možnosti izvedbe: Številke v tem priložniku so shematične in se morebiti ne bodo popolnoma ujemale z vašo napravo. Če vaša naprava ne vsebuje navedene dele, se informacije nanašajo na druge modele.

## 3 Namestitev

### 3.1. Primeren prostor za namestitev

Obrnite se na pooblaščen servis za namen vgradnje naprave. Če želite pripraviti napravo za namestitev, glejte informacije v priročniku in se prepričajte, da so na voljo ustrezni električni in vodovodi priključki. Če niso na voljo, pokličite električarja in/ali vodovodarja, da uredite potrebne pripomočke.



**OPOZORILO:** Proizvajalec ne prevzema nobene odgovornosti za morebitno škodo, ki so jo povzročila dela, opravljena s strani nepooblaščenih oseb.



**OPOZORILO:** Napajalni kabel naprave mora biti odklopljen med samo namestitvijo. Če tega ne storite, lahko to povzroči smrt ali hude telesne poškodbe!



**OPOZORILO:** Če je okvir vrat preozek za prenašanje naprav skozenj, odstranite vrata in obrnite napravo postrani, in če to ne deluje, se obrnite na pooblaščenega serviserja.

- Napravo postavite na ravno površino, da preprečite vibracije.
- Napravo postavite vsaj 30 cm stran od grelca, štedilnika in podobnih virov toplote in vsaj 5 cm stran od električne pečice.
- Ne izpostavljajte naprave neposredni sončni svetlobi ali jo imejte nameščeno v vlažnih okoljih.
- Naprava zahteva zadostno kroženje zraka za učinkovito delovanje. Če se bo naprava namestila v niši, pri tem upoštevajte oddaljenost naprave vsaj 5 cm od stropa in sten.
- Ne nameščajte naprave v okoljih z temperaturah pod  $-5^{\circ}\text{C}$ .

### 3.2. Pritrditev plastičnih držal

Uporabite plastična držala, ki so priložena napravi, da omogočite dovolj prostora za kroženje zraka med napravo in steno.

1. Da namestite priložena držala, odstranite vijake na napravi in uporabite vijake, ki so priloženi držalom.

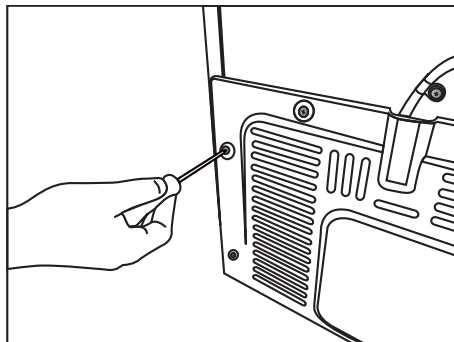

2. Pritrdite 2 plastična držala na pokrovu za prezračevanje, kot prikazane na sliki j.

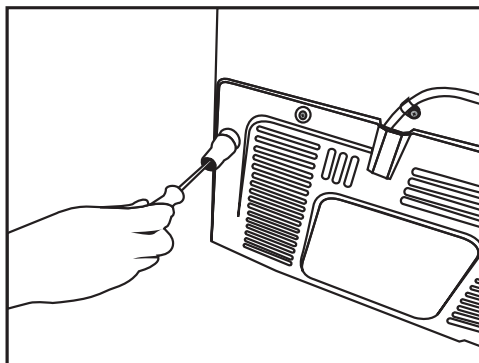

### 3.3. Nastavitev nogic

Če naprava ni v uravnoteženem položaju, prilagodite sprednji nastavljivi nogici z vrtenjem v desno ali levo.

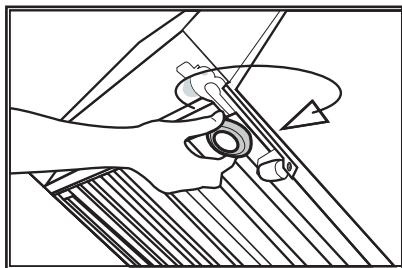
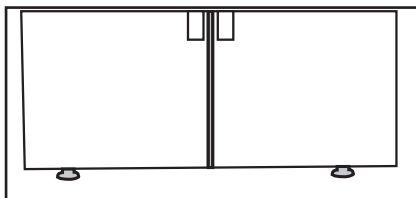

Da bi nastavili vrata navpično, popustite pritrdilno matico na dnu. Privijte nastavitveno matico (sourno/protiurno) glede na položaj vrat. Zategnite matico v končni položaj.

Da bi nastavili vrata vodoravno, popustite pritrdilno matico na vrhu. Privijte nastavitveni vijak (sourno/protiurno) na strani glede na položaj vrat. Zategnite pritrdilni vijak na vrhu v končni položaj.

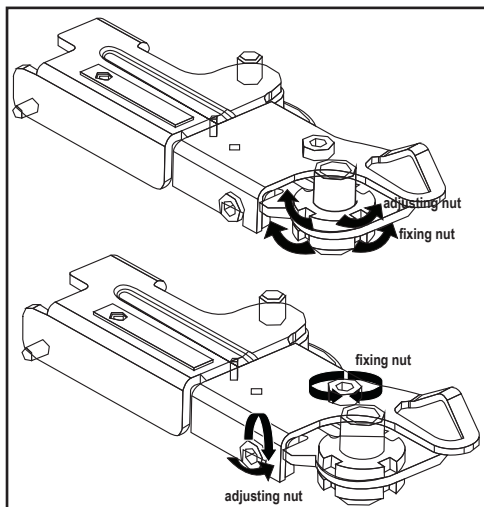

### 3.4. Priključitev na napajanje



**OPOZORILO:** Ne uporabljajte podaljšek ali razdelilec za napajanje z električno energijo.



**OPOZORILO:** Poškodovani kabel mora zamenjati pooblaščen servis.



Pri nameščanju dveh hladilnikov drugega ob drugim, pustite razdaljo vsaj 4 cm med obema.

- Naše podjetje ne prevzema odgovornosti za morebitno škodo nastalo zaradi uporabe brez ozemljitve in povezavo z električnim napajanjem v skladu z nacionalnimi predpisi.
- Vtič napajalnega kabla mora biti lahko dostopen po sami namestitvi.
- Priključite hladilnik na ozemljeno vtičnico z 220-240 V / 50 Hz napetostjo. Vtič mora vsebovati 10 - 16 A varovalko.
- Ne uporabljajte razdelilca z ali brez podaljška med stensko vtičnico in hladilnikom.

### 3.5. Prikluček za vodo

#### (Možnosti izvedbe)



**OPOZORILO:** Izključite napravo in vodno črpalko (če je na voljo), med samo namestitvijo.

Vodovodne napeljave za napravo, priključki za filter in balon morajo biti opravljene s strani pooblaščenih serviserjev. Naprava se lahko priključi na balon ali neposredno na vodovod, odvisno od modela. Za vzpostavitev povezave se mora cev za vodo najprej priključiti na napravo.

Preverite, če so naslednji deli priloženi vašemu modelu naprave:

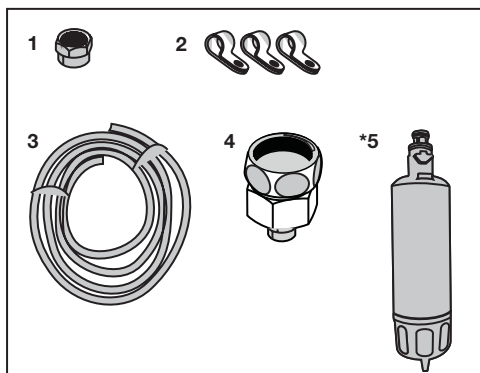

1. Prikluček (1 kos): Uporablja se za priključitev cevi za vodo na zadnji strani naprave.
2. Cevne sponke (3 kosi): Uporabljajo se, da pritrdi cev za vodo na steno.
3. Vodna cev (1 kos, 5 metrov, premer 1/4 col): Uporablja se za priključitev vode.
4. Adapter za pipo (1 kos): Vsebuje porozen filter, ki se uporablja za priključitev s hladno vodo omrežja.
5. Vodni filter (1 kos \*možnost): Uporablja se za priključitev vodovoda na napravo. Vodni filter ni potreben, če je na voljo povezava za balon.

## Namestitev

### 3.6. Priključitev vodne cevi na napravo

Če želite priključiti cev za vodo na napravo, sledite spodnjim navodilom.

1. Na hrbtni strani naprave odstranite priključek na nastavku vmesnika cevi in vstavite cev skozi priključek.

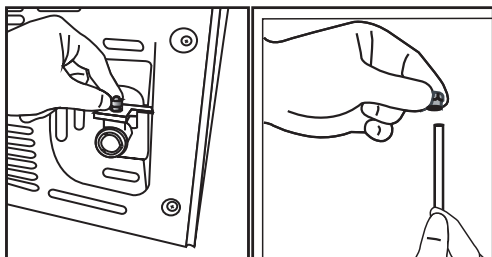

2. Potisnite cev za vodo tesno navzdol in povežite z nastavkom za cevni vmesnik.

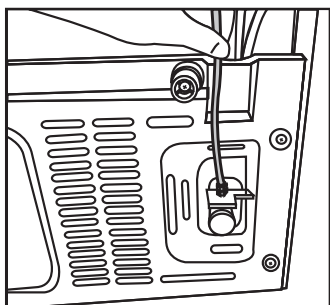

3. Zategnite priključek ročno, da ga pritrдите na nastavek vmesnika cevi. Morda boste zategnili priključek tudi s pomočjo cevnega ključa ali s kleščami.

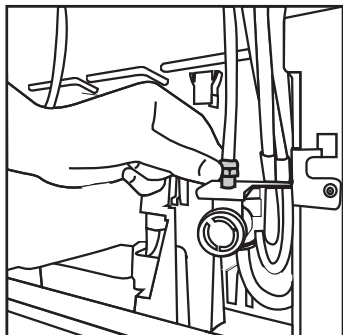

4. Povežite drugi konec cevi za vodovod (glej poglavje 3.7) ali če uporabljate balon, na vodno črpalko (glejte poglavje 3.8).

### 3.7. Priključitev na vodovod (Možnosti izvedbe)

Za povezavo naprave z vodom hladne vode, se mora na hladno vodno omrežje v vašem domu namestiti standardni 1/2 " priključek za ventil. Če priključek ni na voljo ali če niste prepričani, se posvetujte z usposobljenim vodovodarjem.

1. Odstranitev priključka (1) iz vmesnika pipe (2).

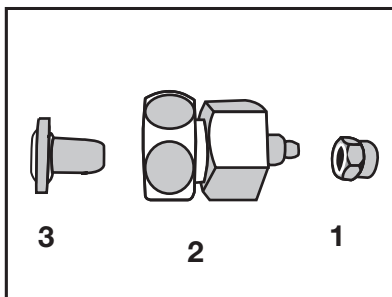

2. Priključite vmesnik pipe na vodovodni ventil.

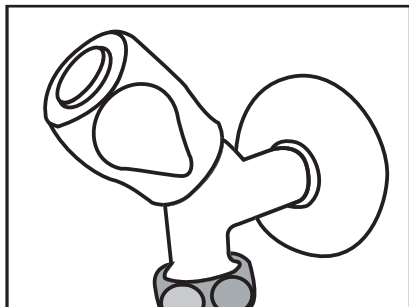

3. Pritrdite priključek okoli cevi za vodo.

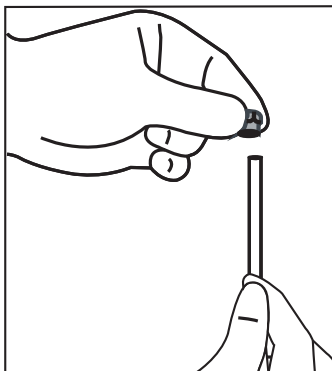

## Namestitev

4. Pritrdite priključek v vmesnik pipe in zategnite ročno ali z orodjem.

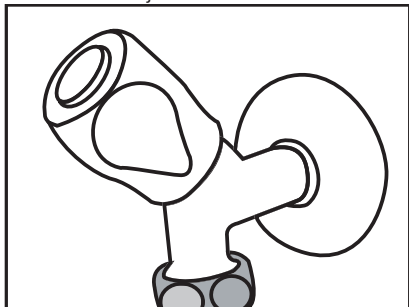

5. Da bi se izognili poškodovanju, premiku ali nenamernemu odklopu cevi, uporabite sponke, ki cev za vodo ustrezno pritrdijo.

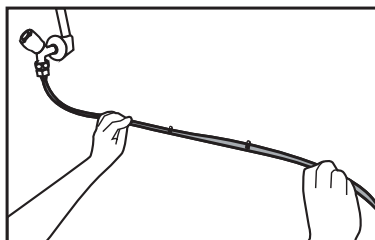

**OPOZORILO:** Po odprtju pipe se naprej prepričajte, da ni puščanja vode na obeh koncih cevi za vodo. V primeru puščanja, izklopite ventil in zategnite vse priključke s pomočjo cevnega ključa ali klešč.

### 3.8. Za naprave, ki uporabljajo vodni balon (Možnosti izvedbe)

Če želite uporabiti vodni balon za priključitev naprave z vodo, morate uporabiti vodno črpalko, ki jo priporoča pooblašeni servis.

1. Priključite en konec cevi za vodo, ki je priložena črpalke, na napravo (glejte 3.6) in sledite spodnjim navodilom.

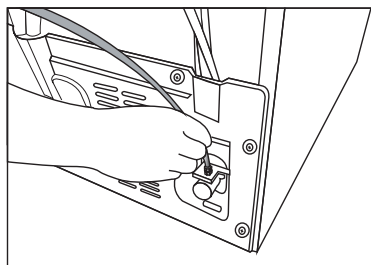

2. Priključite drugi konec cevi za vodo na vodno črpalko s pritiskom cevi v dovodno cev črpalke.

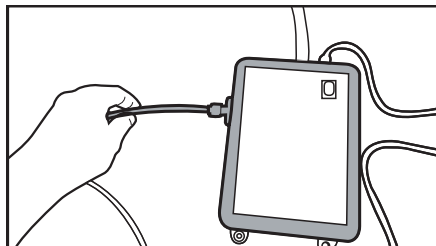

3. Namestite in pritrdite cev črpalke v notranjost balona.

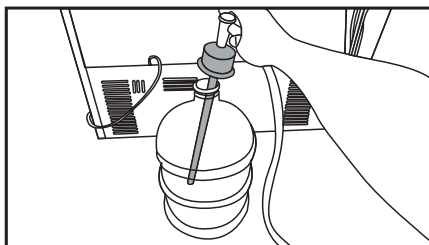

4. Ko je priključitev vzpostavljena, vključite in zaženite vodno črpalko.



Prosimo, počakajte 2-3 minute po zagonu črpalke za doseg želeno učinkovitosti.



Glej tudi navodila črpalke za priključitev vode.



Pri uporabi balona vodni filter ni potreben.

### 3.9 Vodni filter (Možnosti izvedbe)

Produkt ima lahko notranji ali zunanji filter, odvisno od modela. Za pritrditev vodnega filtra, sledite spodnjim navodilom.

## Namestitev

### 3.9.1. Pritrditev zunanjega filtra na steno (možnost)



**OPOZORILO:** Ne popravljajte filtra na napravi.

Preverite, če so naslednji deli priloženi vašemu modelu naprave:

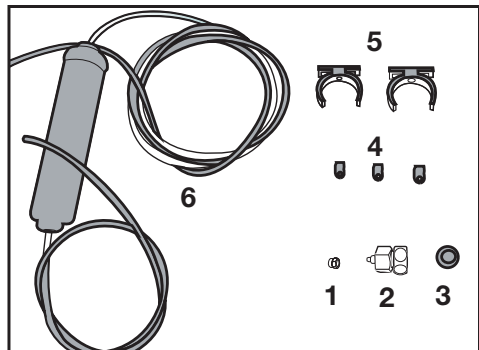

1. Priključek (1 kos): Uporablja se za priključitev cevi za vodo na zadnji strani naprave.
  2. Adapter za pipo (1 kos): Uporablja se za priključitev na vodovod s hladno vodo.
  3. Porozni filter (1 kos)
  4. Cevne sponke (3 kosi): Uporabljajo se, da pritrdijo cev za vodo na steno.
  5. Priključek za filter na napravo (2 kosa): Uporabljata se, da pritrdite filter na steno.
  6. Vodni filter (1 kos): Uporablja se za priključitev naprave na vodovod. Vodni filter ni potreben, če uporabljate priključek za balon.
1. Priključite vmesnik pipe na vodovodni ventil.
  2. Določite lokacije za pritrditev zunanjega filtra. Pritrdite priključek filtra za napravo (5) na steno.

3. Pritrdite filter v pokončnem položaju na priključek filtra, kot je navedeno na etiki. (6)

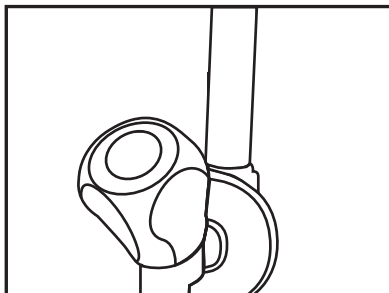

4. Pritrdite cev za vodo, ki sega od vrha filtra do vmesnika vodnega priključka naprave (glej 3.6.).

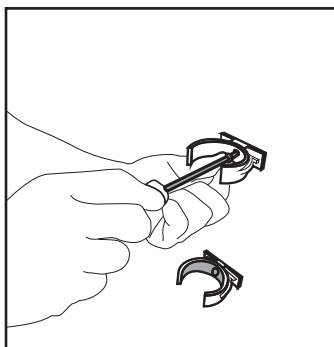

Ko je priključitev narejena, izgleda kot na spodnji sliki.

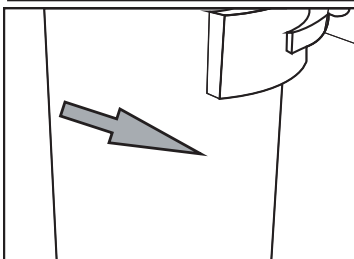
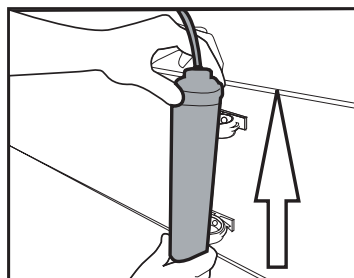



## Namestitev

### 3.9.2. Notranji filter

Notranji filter, ki je dobavljen z napravo ni nameščen ob dostavi, zato za namestitev filtra sledite spodnjim navodilom.

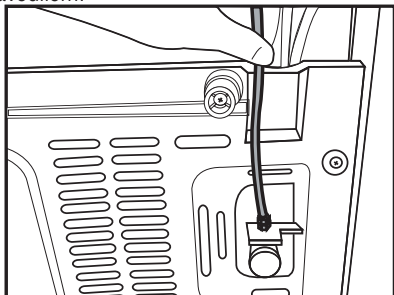

1. Prikaz izklopljenega ledu "Ice Off" mora biti aktiven ob namestitvi filtra. Vključite prikazovalnik ON-OFF z uporabo tipke ledu "Ice" na zaslonu.

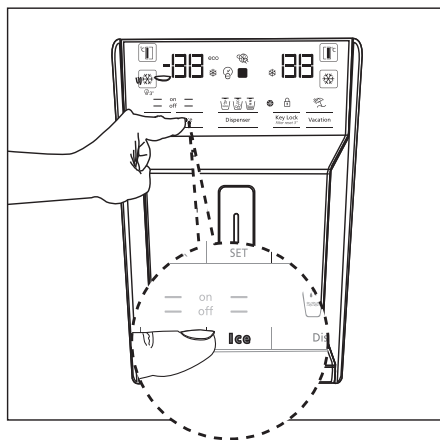

#### Vodna linija:

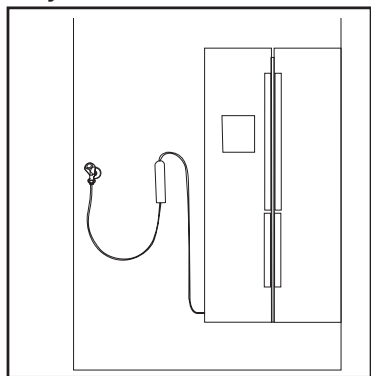

2. Odstranite posodo za zelenjavo (a) za dostop do vodnega filtra.

#### Linija do balona:

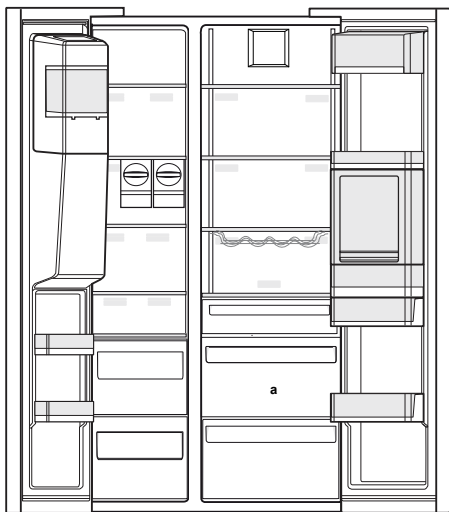
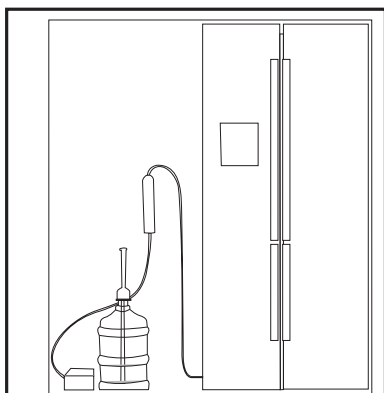

Po priključitvi filtra prvih 10 kozarcev vode ne smete uporabljati.

## Namestitev

3. Odstranite vodni filter z izvlečenjem pokrova za obvod.



Po odstranitvi pokrova lahko izteče nekaj kapljic vode, kar je normalno.

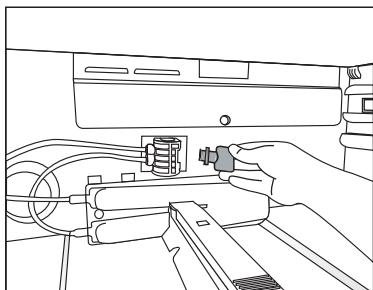

4. Namestite pokrov vodnega filtra v mehanizem in potisnite, da se zaskoči.

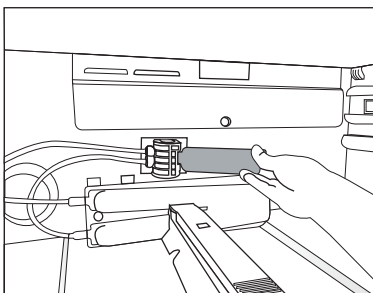

5. S ponovnim pritiskom tipke "Ice" na zaslonu preključete način "Ice Off".



Filter vode bo počistil določene tuje delce v vodi. To ne bo počistilo mikroorganizmov iz vode.



Glejte poglavje 5.2 za aktiviranje obdobja zamenjave filtra.

## 4 Priprava

### 4.1. Kaj narediti za varčevanje z energijo



Priklučitev naprave na elektronski sistem za varčevanje z energijo je škodljivo, saj lahko poškoduje napravo.

- Vrata hladilnika ne imejte odprta dalj časa.
- Ne postavljajte tople hrane ali pijače v hladilnik.
- Ne napolnite preveč hladilnika, kar zaustavlja notranji pretok zraka in zmanjša hladilno moč.
- Vrednost porabe energije določena za hladilnik je bila izmerjena tako, da je v zamrzovalniku zgornja polica odstranjena, druge police in najnižje ležeči predal pa so pod največjo obremenitvijo. Zgornja steklena polica se lahko uporablja v odvisnosti od oblike in velikosti hrane, ki se zamrzuje.
- Odvisno od značilnosti naprave; odmrzovanje zamrznjenih živil v prostoru hladilnika bo zagotovilo varčevanje z energijo in ohranjanje kakovosti hrane.
- Košare/predali, ki so nameščeni v razdelku za hlajenje, morajo biti vedno v uporabi, da bo poraba energije nižja in pogoji za hranjenje boljši.
- Stik hrane s temperaturnim tipalom v zamrzovalnem delu lahko poveča porabo energije aparata. Zato preprečite vsak stik s tipalom/tipali.
- Poskrbite, da hrana ni v stiku s tipalom temperature predela hladilnika, kot je opisano v nadaljevanju.

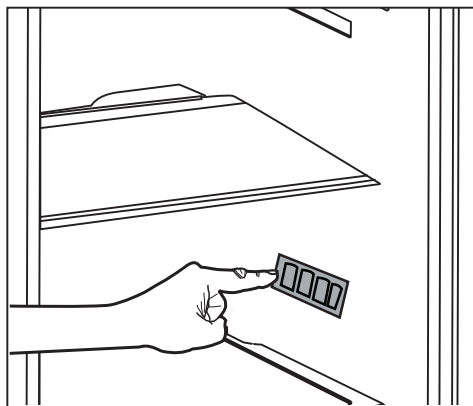

### 4.2. Prva uporaba

Pred uporabo hladilnika, poskrbite za potrebne priprave v skladu z navodili v poglavjih "Navodila za varnost in okolje" in "Namestitve".

- Napravo pustite delovati brez hrane v notranjosti za 6 h in ne odpirajte vrat, razen če je to nujno potrebno.



Slišali boste zvok, ko se kompresor vklopi. Normalen je tudi zvok, ko je kompresor neaktiven, zaradi stisnjene tekočine in plinov v hladilnem sistemu.



Za sprednje robove hladilnika je normalno, da so topli. Ta območja so namenjena ogrevanju, da se prepreči kondenzacija.



Pri nekaterih modelih se nadzorna plošča samodejno izključi 5 minut zatem, ko zaprete vrata. Ko odprete vrata ali pritisnete na katero koli tipko, se bo ponovno aktivirala.

### 5.1. Ploščad prikazovalnika

Ploščadi prikazovalnika se lahko razlikujejo v odvisnosti od modela vaše naprave.

Zvočne in vizualne funkcije ploščadi prikazovalnika bodo v pomoč pri uporabi hladilnika.

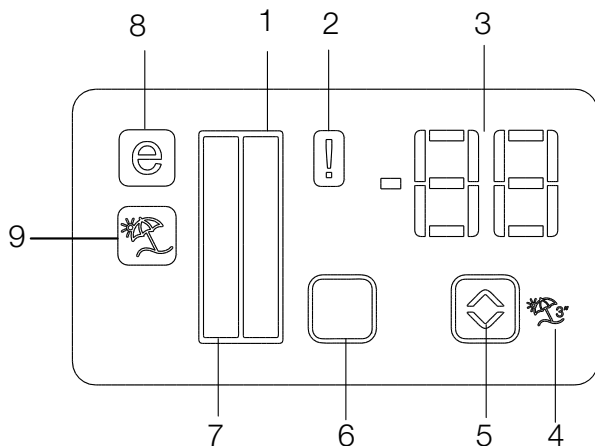

1. Tipalo predela hladilnika
2. Pokazatelj stanja napake
3. Pokazatelj temperature
4. Tipka za funkcijo počitnice
5. Tipka za nastavev temperature
6. Tipka za izbiro predela
7. Tipalo predela hladilnika
8. Pokazatelj za varčno obratovanje
9. Pokazatelj za funkcijo počitnice

#### \*možnosti izvedbe



**\*Možnosti izvedbe:** Številke v tem priručniku so namenjene kot osnutek in se mogoče ne ujemajo popolnoma z vašo napravo. Če vaša naprava ne vsebuje navedene dele, se informacije nanašajo na druge modele.

### 1. Tipalo predela hladilnika

Lučka predela hladilnika se vklopi pri prilagajanju hladnejše temperature predelov.

### 2. Pokazatelj stanja napake

To tipalo se bo vklopilo, če hladilnik neustrezno hladi ali v primeru napake senzorja hlajenja. Ko je ta pokazatelj vklopljen, bo pokazatelj temperature predela zamrzovalnika kazal "E" in pokazatelj temperature v predelu hladilnika bo prikazoval številke "1, 2, 3..." itd. Številke na pokazatelju služijo za obveščanje osebja o motnji.

### 3. Prikaz temperature

Prikazuje temperaturo zamrzovalnika in predelov hladilnika.

### 4. Tipka za funkcijo počitnice

Če želite aktivirati to funkcijo, pritisnite in držite za 3 sekunde tipko Počitnice. Ko je funkcija Počitnice vključena, pokazatelj temperature predela hladilnika prikaže napis "- -", postopek hlajenja pa ni aktiven v prostoru hladilnika. Ta funkcija ni primerna za shranjevanje hrane v prostoru hladilnika. Drugi predeli se bodo hladili s temperaturo, ki je nastavljena za tisti predel.

Pritisnite ponovno tipko za počitnice Vacation (  ), da prekličete to funkcijo.

### 5. Tipka za nastavitve temperature

Temperatura predela se spreminja od -24 °C..... -18 °C in 8 °C... po stopnji 1 °C.

### 6. Tipka za izbiro predela

Uporabite tipko za izbiro predela hladilnik za preklop med hladilnimi in zamrzovalnimi predeli.

### 7. Tipalo predela hladilnika

Lučka predela zamrzovalnika se vklopi pri prilagajanju hladnejše temperature predelov.

### 8. Pokazatelj za varčno delovanje

Prikazuje, da hladilnik deluje na način varčevanja z energijo. Ta pokazatelj bo aktiven, ko je temperatura v zamrzovalniku nastavljena na -18 °C.

### 9. Pokazatelj za funkcijo počitnice

Označuje, da je funkcija počitnice aktivna.

## Uporaba naprave

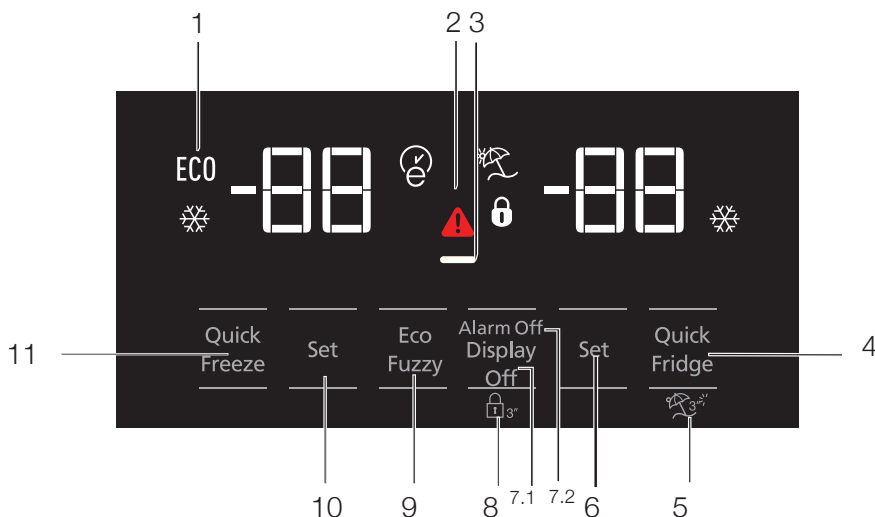

1. Varčna uporaba
2. Visoka temperatura/opozorila na napako
3. Funkcija varčevanja energije (zaslon ugasnjen)
4. Hitro hlajenje
5. Funkcija za počitnice
6. Nastavitev temperature hladilnega dela
7. Varčevanje energije (zaslon ugasnjen)/ opozorilo za izklop alarma
8. Zaklep tipkovnice
9. Eco-fuzzy (varčno)
10. Nastavitev temperature zamrzovalnega dela
11. Hitro zamrzovanje



**\*Možnosti izvedbe:** Številke v tem priročniku so namenjene kot osnutek in se mogoče ne ujemajo popolnoma z vašo napravo. Če vaša naprava ne vsebuje navedene dele, se informacije nanašajo na druge modele.

# Uporaba naprave

## 1. Varčna uporaba

Ta znak se vklopi pri najbolj varčni nastavitvi, ko je zamrzovalni del nastavljen na -18 °C. (ECO) Kazalec varčne uporabe se izključi, ko je izbrana funkcija hitrega zamrzovanja.

## 2. Indikator za izpad električnega toka/visoko temperaturo/opozorila na napako

Ta kazalec () se vklopi v primeru napake v temperaturi ali opozorilih na napako. Če ta kazalec sveti, glejte razdelek »priporočene rešitve težav« v tem priročniku.

Ta kazalec zasveti pri izpadu električnega toka, napakah visokih temperatur in opozorilih na napako. Med dolgotrajnimi izpadi električnega toka bo najvišja temperatura, ki jo zamrzovalni predel doseže, utripala na digitalnem zaslonu. Najprej preverite hrano v zamrzovalnem predelu in nato pritisnite gumb za izklop alarma, da ustavite opozorilo.

Če opazite, da ta kazalec sveti, glejte razdelek »nasveti za odpravljanje težav« v vašem priročniku.

## 3. Funkcija varčevanja energije (zaslon ugasnjen)

Če so vrata naprave dlje časa ostala zaprta, se funkcija varčevanja energije samodejno vklopi, simbol te funkcije pa zasveti. Ko je funkcija za varčevanje energije aktivirana, se bodo na zaslonu izklopili vsi simboli razen simbol za varčevanje energije. Če med delovanjem funkcije za varčevanje energije pritisnete kateri koli gumb ali odprete vrata, se bo funkcija izklopila in simboli na zaslonu se bodo vrnili na običajno delovanje. Funkcija varčevanja energije se vklopi med dostavo iz tovarne in je ni mogoče preklicati.

## 4. Hitro hlajenje

Ko je funkcija hitrega hlajenja vklopljena, kazalec za hitro hlajenje zasveti () , kazalec temperature hladilnega predela pa prikaže vrednost 1. Za preklic funkcije ponovno pritisnite gumb za hitro hlajenje. Kazalec hitrega hlajenja se bo izključil in preklopil na običajno nastavitev. Funkcija hitrega hlajenja se samodejno prekliče po 1 uri, razen če jo prej prekliče uporabnik. Za hlajenje večje

količine sveže hrane najprej pritisnite gumb za hitro hlajenje in nato postavite hrano v hladilni predel.



## 5. Funkcija za počitnice

Za aktiviranje funkcije za počitnice, pritisnite gumb za hitro hlajenje za 3 sekunde; s tem boste aktivirali kazalec načina za počitnice () . Ko je funkcija za počitnice aktivirana, kazalec temperature hladilnega predela prikaže »- -«, hladilni del pa nima vklopljene funkcije hlajenja. Ta funkcija ni primerna za shranjevanja živil v predelu hladilnika. Ostali predeli ostanejo hlajeni s temperaturo, ki je nastavljena za posamezni predel. Za preklic funkcije ponovno pritisnite gumb funkcije za počitnice.

## 6. Nastavitev temperature hladilnega dela

Ko pritisnete gumb , lahko nastavite temperaturo hladilnega dela na 8, 7, 6, 5, 4, 3, 2 in 1, v tem zaporedju. ()

### 7. 1 Varčevanje energije (zaslon ugasnjen)

S pritiskom na ta gumb () zasveti znak za varčevanje energije () , funkcija za varčevanje energije pa se aktivira. Vklon funkcije za varčevanje energije izklopi vse druge znake na zaslonu. Ko je funkcija za varčevanje energije vklopljena, s pritiskom na kateri koli gumb ali ob odprtju vrat izklopite funkcijo za varčevanje energije in signali na zaslonu se vrnejo v običajno delovanje. S ponovnim pritiskom na ta gumb () ugasnete znak za varčevanje energije in izklopite funkcijo za varčevanje energije.

### 7.2 Opozorilo za izklop alarma

V primeru alarma za izpad toka/visoko temperaturo, najprej preverite hrano v zamrzovalnem predelu in nato pritisnite gumb za izklop alarma, da ustavite opozorilo.

## 8. Zaklep tipkovnice

Istočasno pritisnite gumb za izklop zaslona za 3 sekunde. Znak za zaklep tipkovnice zasveti in zaklep tipkovnice se vklopi; ko je funkcija za zaklep tipkovnice vklopljena, gumbi ne bodo delovali. Ponovno istočasno pritisnite gumb za izklop zaslona za 3 sekunde. Znak za zaklep tipkovnice

## Uporaba naprave

bo prenehal svetiti in način za zaklep tipkovnice se izklopi. Pritisnite gumb za izklop zaslona, da preprečite spreminjanje nastavitev temperature hladilnika.

### 9. Eco-fuzzy (varčno)

Za vklop funkcije »eco-fuzzy« (varčno) pritisnite in držite gumb eco-fuzzy za 1 sekundo. Ko je ta funkcija aktivna, zamrzovalnik po najmanj 6 urah preklopi v varčni način, kazalec za varčno uporabo pa zasveti. Za izklop funkcije »eco-fuzzy« (varčno) (E) pritisnite in držite gumb eco-fuzzy za 3 sekunde.

Kazalec zasveti po 6 urah, ko je aktivirana funkcija »Eco-Fuzzy« (varčno).

### 10. Nastavitev temperature zamrzovalnega dela

Temperaturo zamrzovalnem delu je mogoče prilagoditi. S pritiskom na gumb omogočite nastavitve temperature zamrzovalnega predela na -18, -19, -20, -21, -22, -23 in -24.

### 11. Hitro zamrzovanje

Za hitro zamrzovanje pritisnite gumb ; s tem aktivirate kazalec hitrega zamrzovanja (❄).

Ko je funkcija hitrega zamrzovanja vklopljena, kazalec za hitro zamrzovanje zasveti, kazalec temperature zamrzovalnega predela pa prikaže vrednost -27. Za preklic funkcije ponovno pritisnite gumb za hitro zamrzovanje (❄). Kazalec hitrega zamrzovanja se bo izključil in preklopil na običajno nastavitve. Funkcija hitrega zamrzovanja se samodejno prekliče po 24 uri, razen če jo prej prekliče uporabnik. Za zamrzovanje večje količine sveže hrane najprej pritisnite gumb za hitro zamrzovanje in nato postavite hrano v zamrzovalni predel.



## Uporaba naprave

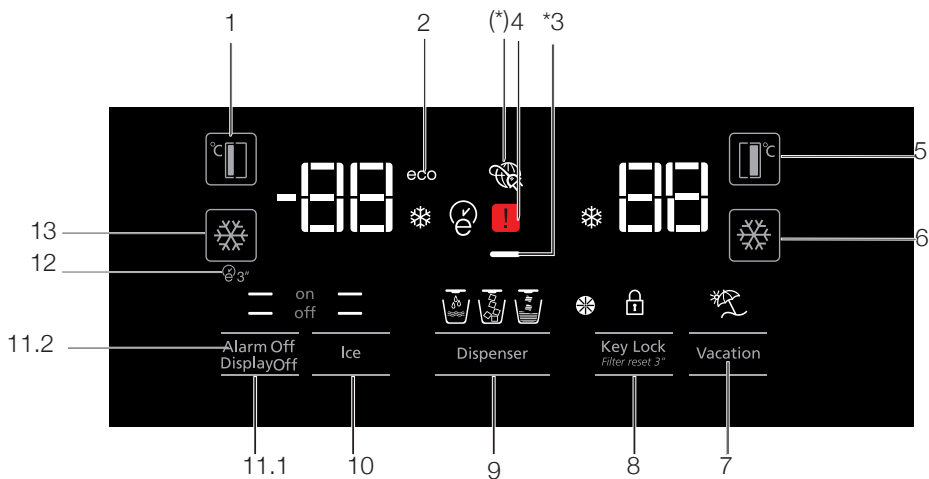

1. Nastavitev temperature zamrzovalnega dela
2. Varčen način
3. Funkcija varčevanja energije (zaslon ugasnjen)
4. Indikator za izpad električnega toka/visoko temperaturo/opozorila na napako
5. Nastavitev temperature hladilnega dela
6. Hitro hlajenje
7. Funkcija za počitnice
8. Zaklep tipkovnice/preklic opozorila za zamenjavo filtra
9. Izbira vode, drobljenega ledu, ledenih kock
10. Vklon/izklon izdelave ledu
11. Vklon/izklon zaslona /Opozorilo za izklon alarma
12. Autoeco (samodejno varčevanje)
13. Hitro zamrzovanje



**\*Možnosti izvedbe:** Številke v tem priročniku so namenjene kot osnutek in se mogoče ne ujemajo popolnoma z vašo napravo. Če vaša naprava ne vsebuje navedene dele, se informacije nanašajo na druge modele.

## Uporaba naprave

### 1. Nastavitev temperature zamrzovalnega dela

S pritiskom na gumb  omogočite nastavitev temperature zamrzovalnega predela na -18, -19, -20, -21, -22, -23, -24, -18...

### 2. Varčen način

Pomeni, da hladilnik deluje v načinu varčevanja energije. Kazalec bo vklopljen, če je temperatura zamrzovalnega dela nastavljena na -18 ali če je vklopljena funkcija varčevanja energije in se izvaja energijsko varčno hlajenje. (ECO)

### 3. Funkcija varčevanja energije (zaslon ugasnjen)

Če so vrata naprave dlje časa ostala zaprta, se funkcija varčevanja energije samodejno vklopi, simbol te funkcije pa zasveti. Ko je funkcija za varčevanje energije aktivirana, se bodo na zaslonu izklopili vsi simboli razen simbol za varčevanje energije. Če med delovanjem funkcije za varčevanje energije pritisnete kateri koli gumb ali odprete vrata, se bo funkcija izklopila in simboli na zaslonu se bodo vrnili na običajno delovanje. Funkcija varčevanja energije se vklopi med dostavo iz tovarne in je ni mogoče preklicati.

### 4. Indikator za izpad električnega toka/visoko temperaturo/opozorila na napako

Ta kazalec  se vklopi v primeru napake v temperaturi ali opozorilih na napako. Če ta kazalec sveti, glejte razdelek »priporočene rešitve težav« v tem priročniku.

Ta kazalec zasveti pri izpadu električnega toka, napakah visokih temperatur in opozorilih na napako. Med dolgotrajnimi izpadi električnega toka bo najvišja temperatura, ki jo zamrzovalni predel doseže, utripala na digitalnem zaslonu. Najprej preverite hrano v zamrzovalnem predelu in nato pritisnite gumb za izklop alarma, da ustavite opozorilo.

Če opazite, da ta indikator sveti, glejte razdelek »nasveti za odpravljanje težav« v vašem priročniku.

### 5. Nastavitev temperature hladilnega dela

Ko pritisnete gumb , lahko nastavite temperaturo hladilnega dela na 8, 7, 6, 5, 4, 3, 2... v tem zaporedju.

### 6. Hitro hlajenje

Za hitro hlajenje pritisnite gumb ; s tem aktivirate kazalec hitrega hlajenja .



Za izklop izbrane funkcije ponovno pritisnite gumb. To funkcijo uporabite, ko svežo hrano postavite v hladilni predel ali za hitro hlajenje živil. Ko je funkcija vklopljena, bo hladilnik neprekinjeno deloval 1 uri.

### 7. Funkcija za počitnice

Ko je funkcija za počitnice  aktivirana, kazalec temperature hladilnega predela prikaže » -«, hladilni del pa nima vklopljene funkcije hlajenja. Ta funkcija ni primerna za shranjevanja živil v predelu hladilnika. Ostali predeli ostanejo hlajeni s temperaturo, ki je nastavljena za posamezni predel.



Za preklic funkcije ponovno pritisnite gumb funkcije za počitnice. .

### 8. Zaklep tipkovnice/preklic opozorila za zamenjavo filtra

Za aktivacijo zaklepa tipkovnice pritisnite gumb za zaklep tipkovnice . To funkcijo lahko uporabite tudi, da preprečite spreminjanje nastavitve temperature hladilnika. Filter hladilnika morate zamenjati vsakih 6 mesecev. Če sledite navodilom v razdelku 5.2, bo hladilnik samodejno izračunal preostali čas, kazalec opozorila za zamenjavo filtra  pa se bo prižgal, ko to obdobje poteče.

Za izklop lučke opozorila za filter pritisnite in držite gumb  za 3 sekundo.

### 9. Izbira vode, drobljenega ledu, ledenih kock

Z uporabo številčnega gumba 8 se pomikajte med izbirami za vodo , kocke ledu  in drobljen led . Kazalec bo ostal prižgan.

### 10. Vklp/izklop izdelave ledu

Pritisnite gumb  za preklic (off ) ali izklop (on ) izdelave ledu.

## Uporaba naprave

### 11.1. Vkllop/izkllop zaslona

Pritisnite gumb (— off) za izkllop (XX) ali vkllop (— on) zaslona.

### 11.2 Opozorilo za izkllop alarma

V primeru alarma za izpad toka/visoko temperaturo, najprej preverite hrano v zamrzovalnem predelu in nato pritisnite gumb za izkllop alarma, da ustavite opozorilo.

### 12. Autoeco (samodejno varčevanje)

Za aktiviranje te funkcije pritisnite za 3 sekunde na gumb za »auto eco« (samodejno varčevanje) (E3). Če bodo vrata med delovanjem funkcije dalj časa ostala zaprta, bo hladilni del preklopil v način varčnejšega delovanja. Za izkllop funkcije ponovno pritisnite gumb.

Kazalec zasveti po 6 urah, ko je aktivirana funkcija »auto eco« (samodejno varčevanje). (E)

### 13. Hitro zamrzovanje

Pritisnite gumb (X) za hitro zamrzovanje. Za izkllop funkcije ponovno pritisnite gumb.

### 5.2. Posoda za zelenjavo z uravnavanjem vlage

#### (izbirno)

Funkcija uravnavanja vlage ohranja stopnje vlage zelenjave in sadja pod nadzorom in zagotovi hrano dlje časa svežo.

Listnato zelenjavo, kot je zelena solata, špinača in podobna zelenjava, ki je podvržena izgubi vlage, shranjujte v vodoravnem položaju v posodi za zelenjavo in ne na koreninah.

Ko nalagata zelenjavo, položite težjo in trdo zelenjavo na dno, lahko in mehko pa na vrh, pri tem pa upoštevajte specifične teže zelenjave.

Zelenjave ne pustite v posodi za zelenjavo v plastičnih vrečkah. Če jo pustite v plastičnih vrečkah, zelenjava hitreje zgnije. V situacijah, kjer ni dobro, da se različne vrste zelenjave stikajo med seboj, uporabite pakirni material, kot je papir, ki ima določeno poroznost v smislu higiene.

Sadja, ki ima proizvodnjo z visoko vsebnostjo etilena, kot so hruške, marelice, breskve in predvsem jabolka, v isto posodo za zelenjavo z drugo zelenjavo in sadjem. Etilen, ki prihaja iz tega sadja, lahko povzroči, da druga zelenjava in sadje hitreje dozori in zgnije.

## Uporaba naprave

### 5.3. Aktiviranje opozorila zamenjave vodnega filtra

(Za proizvode, ki so priključene na vodno omrežje in opremljeni s filtrom)

Opozorilo zamenjave vodnega filtra se tako aktivira:

Samodejno izračunavanje časa uporabe filtra ni tovarniško omogočeno. Funkcijo je treba omogočiti v napravah s filtrom.

Prikazna plošča S4, ki jo uporabljamo v hladilniku, vključuje sistem devetih tipk. Nastavljene vrednosti so prikazane na zaslonu.

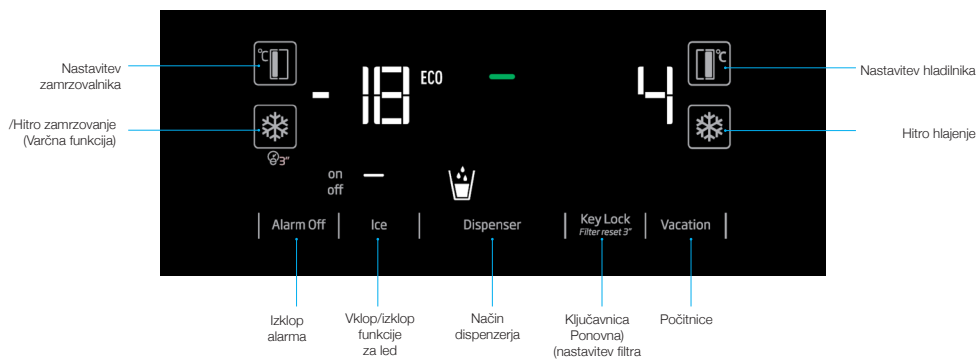

#### \*(pritisčajte 3 sekunde)

Vključite in nato za 3 sekunde pritisnite gumba za izklop alarma in za počitnice, da se premaknete na zaslon za vnos gesla.

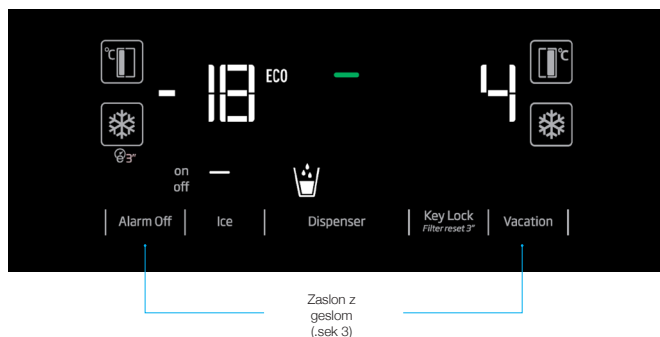

# Uporaba naprave

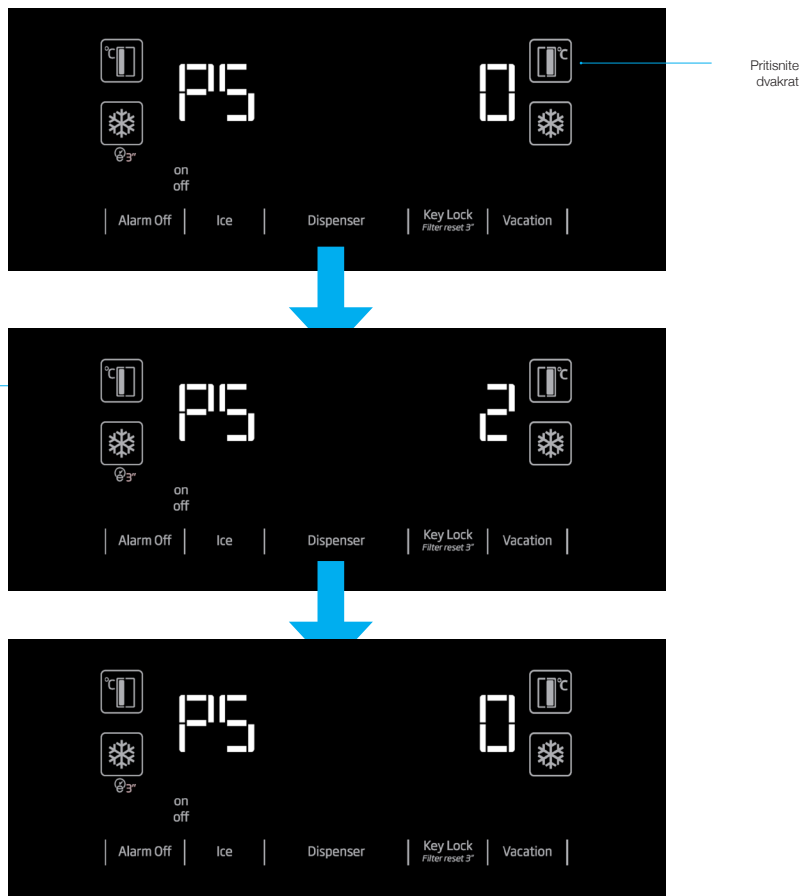

### 5.4. Uporaba vodnjaka (za nekatere modele)



Prvih nekaj kozarcev vode, ki jih natočite iz vodnjaka, bo običajno toplih.



Če se vodnjak ne uporablja dlje časa, zavržite prvih nekaj kozarcev vode, da bi nato dobili čisto vodo.

Počakati morate približno 12 ur, da bi po prvem delovanju dobili hladno vodo.

Uporabite prikazovalnik, da izberete možnost vode, nato pa pritisnite na sprožilec, da bi dobili vodo. Odstranite kozarec kmalu po potegu sprožilca.

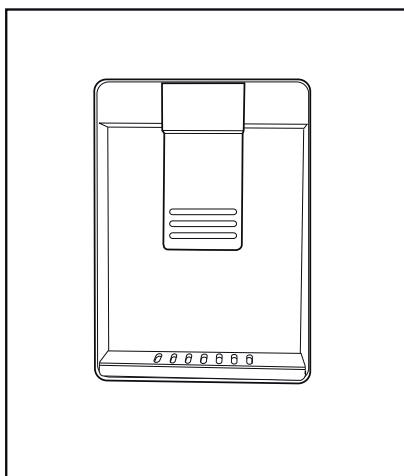

### 5.5. Polnjenje posode vodnjaka

Odprite pokrov posode za vodo, kot je prikazano na sliki. Napolnite s čisto pitno vodo. Zaprite pokrov.

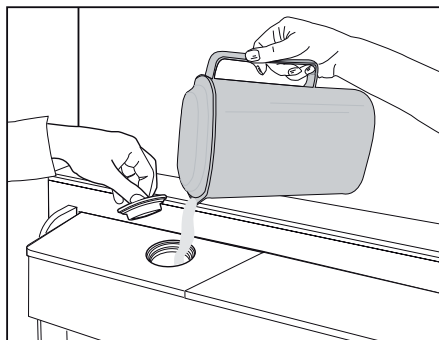

## Uporaba naprave

### 5.6. Čiščenje posode za vodo

Odstranite posode za polnjenje vode v notranjosti police na vratih.

Ločite ga z držanjem obeh strani vratne police.

Primitite na obeh straneh posode in odstranite pod 45° kotom.

Odstranjevanje in čiščenje posode za vodo

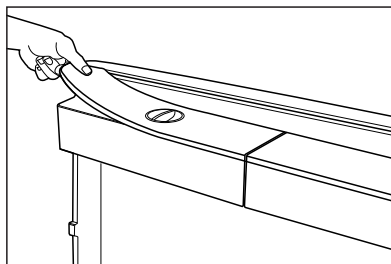
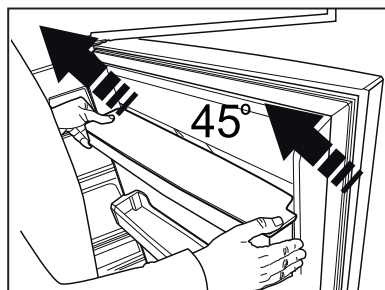
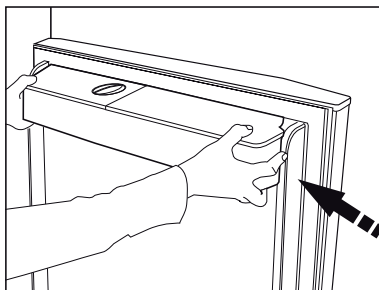

Ne polnite posode za vodo s sadnim sokom, gaziranimi pijačami, alkoholnimi pijačami ali drugimi tekočinami, ki so nezdržljive za uporabo v vodnjaku. Uporaba takšnih tekočin povzroči okvaro in nepopravljivo škodo vodnjaka. Uporaba vodnjaka na ta način ne sodi pod območje garancije. Nekatere takšne kemikalije in dodatki v pijačah / tekočinah lahko povzročijo materialno škodo na posodi za vodo.





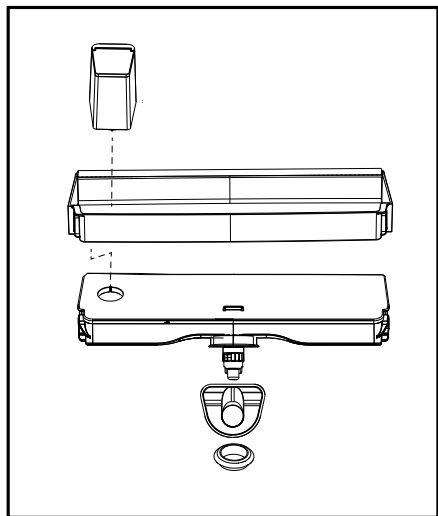

Sestavne dele posode za vodo in vodnjaka se ne sme oprati s pomivalnim strojem.



## Uporaba naprave

### 5.7. Jemanje ledu / vode (možnost)

Da si postrežete z vodo (  ) / ledeno kocko (  ) in razdrobljenim ledom (  ), uporabite prikazovalnik za izbiro ustrezne možnosti.

Postrezite si z vodo / ledom preko pritiska sprožilca vodnjaka v smeri naprej. Kadar preklapljate med možnostjo ledene kocke (  ) in razdrobljenega ledu (  ), se lahko prejšnja vrsta ledu še nekajkrat izprazni.

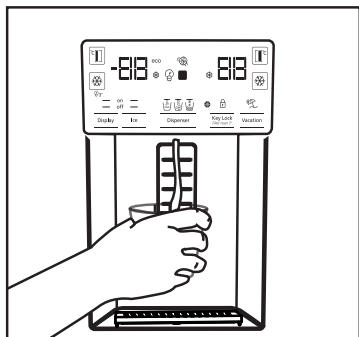

- Voda je lahko motna ob prvi uporabi filtra, zato ne uporabljajte prvih 10 kozarcev vode.
- Počakati morate približno 12 ur, da bi po prvi namestitvi dobili hladno vodo.
- Vodni sistem naprave je narejen samo za čisto vodo. Ne uporabljajte nobenih drugih pijač.
- Priporočljivo je, da prekinete dovod vode, če naprave dlje časa ne boste uporabljali, kot v času počitnic itd.
- Če se vodnjak dlje časa ne uporablja, sta prva 1-2 kozarca iztočene vode lahko topla.

### 5.8. Odcejalnik (možnost)

Ko kaplja voda iz vodnjaka se nabira na odcejalniku, in tu ni na voljo odvod vode. Izvlecite pladenj za odcejanje oziroma pritisnite na robovih, da ga odstranite. Nato lahko izpraznite vodo, ki se je nabrala v odcejalniku.

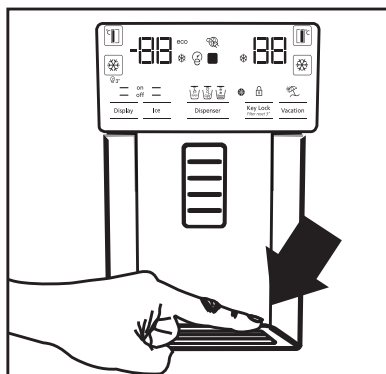

- Počakati morate približno 12 ur, preden prvič uporabite led iz vodnjaka za led / vodo. Vodnjak verjetno ne bo dal led, če ni dovolj ledu v posodi za led.
- Ne smete uporabljati prvih 30 kock ledu (3-4 litrov), ki so se nastale po prvem delovanju.
- V primeru izpada električne energije ali začasne napake, se je lahko led delno stalil in ponovno zamrznil. To povzroči, da se kosi ledu spojijo med seboj. V primeru daljšega izpada električne energije ali okvare, se je lahko led stalil in ta voda nato iztekla. Če naletite na to težavo, odstranite led v posodi za led in jo očistite.



**OPOZORILO:** Vodni sistem naprave mora biti povezan samo z dotokom hladne vode. Ne priključujte na dovod vroče vode.

- Iz naprave v prvem delovanju morda voda ne bo pritekla. Vzrok za to je zrak v sistemu. Zrak v sistemu je treba izprazniti. Da to naredite, pritisnite sprožilec vodnjaka za 1-2 minuti, dokler iz vodnjaka ne priteče voda. Začetni tok vode je lahko neenakomeren. Voda bo imela normalen pretok, ko je zrak v sistemu odstranjen.



### 5.9. Predel z nič stopinjami

#### (Možnosti izvedbe)

Uporabite ta predel, da hranite delikatese ali mesne izdelke pri nižjih temperaturah za neposredno uživanje. Ne postavljajte sadja in zelenjave v ta predel. Razširite lahko notranjo prostornino naprave z odstranitvijo katerega koli predelkov z nič stopinjami. Če želite odstraniti predal, ga potegnite naprej, dvignite in izvlecite.

### 5.10. Posoda za zelenjavo

Posoda hladilnika za zelenjavo je zasnovana tako, da zelenjavo ohranja sveže z ohranjanjem vlažnosti. V ta namen je običajno kroženje hladnega zraka povečano znotraj posode za zelenjavo. Hranite sadje in zelenjavo v tem predelu. Naj bosta zeleno-listnata zelenjava in sadje ločena, da bi podaljšali njihovo dobo svežine.

### 5.11. Modra svetloba (Možnosti izvedbe)

V posodi za zelenjavo je prisotna modra svetloba. Zelenjava v tej posodi bo še naprej izvajala fotosintezo pod valovno dolžino učinka modre svetlobe in tako ostala živa in sveža.

### 5.12. Ionizator (Možnosti izvedbe)

Sistem ionizatorja v zračnem kanalu predela hladilnika služi za ionizacijo zraka. Oddajanje negativnih ionov bo odstranjevalo bakterije in druge molekule, ki povzročajo v zraku neprijeten vonj.

### 5.13. Minibar (Možnosti izvedbe)

Do minibara na vratih police hladilnika je mogoče dostopati brez odpiranja vrat. To vam bo omogočilo, da enostavno vzamete pogosto potrebno hrano in pijačo iz hladilnika. Če želite odpreti pokrov minibara, potisnite z roko in potegnite proti sebi.



**OPOZORILO:** Ne sedajte, se obešajte ali postavljajte težkih predmetov na pokrov mini bara. To lahko poškoduje napravo ali povzroči vaše poškodbe.

Da zaprete ta predel, preprosto potisnite naprej od zgornjega dela pokrova.

### 5.14. Filter vonjav (možnost)

Filter vonjav v zračnem kanalu predela hladilnika služi za preprečevanje nastajanja neprijetnega vonja.

## Uporaba naprave

### 5.15. Ledomat in škatla za shranjevanje ledu (Možnosti izvedbe)

Napolnite ledomat z vodo in ga dajte na svoje mesto. Led bo pripravljen po približno dveh urah. Ne odstranjujte ledomata, da bi si vzeli led.

Zavrtite gumbe na ledenih komorah v desno smer za 90°; led bo padel dol v posodo za shranjevanje ledu. Nato lahko odstranite posodo za shranjevanje ledu in si vzamete led.



Posoda za shranjevanje ledu je namenjena samo za shranjevanje ledu. Ne polnite je z vodo. V tem primeru pride do razpoka posode.

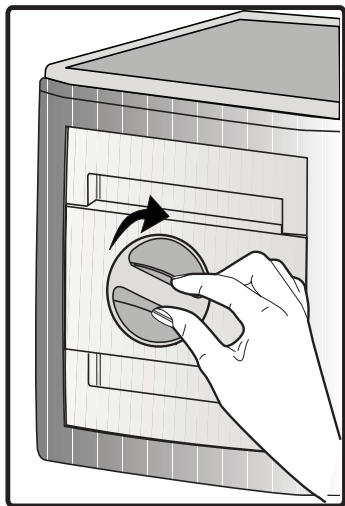

### 5.16. Izdelovalec ledu (možnost)

Izdelovalec ledu se nahaja na zgornjem delu pokrova zamrzovalnika.

Primite ročici na obeh straneh posode za shranjevanje ledu in ga dvignite, da ga odstranite. Odstranite okrasni pokrov izdelovalca ledu s premikanjem navzgor.

#### DELOVANJE

Če želite odstraniti zalogovnik ledu

Držite zalogovnik ledu pri ročajih, nato ga pomaknite navzgor in potegnite ven. (Slika 1)

Če želite ponovno namestiti zalogovnik ledu

Držite zalogovnik ledu z ročaji, pomaknite ga gor pod kotom, da se prilegajo strani zalogovnika k njegovim režam in se prepričajte, da je moznik izbornika ledu pravilno nameščen. (Slika 2)

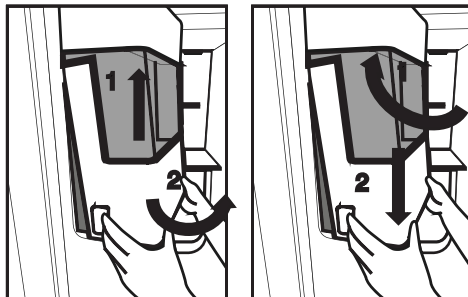

Potisnite trdno navzdol, dokler ni več prostora med zalogovnikom in plastičnimi vrati. (Slika 2)

Če imate težave pri ponovni namestitvi zalogovnika, zavrtite ročico za 90° in ga ponovno namestite, kot je prikazano na sliki 3.

Vsak zvok, ki se sliši ob padcu ledu v zalogovnik je del normalnega delovanja.

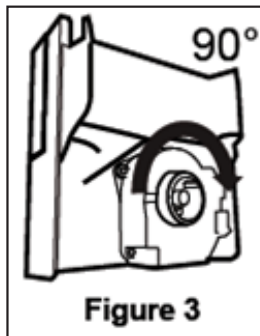

## Uporaba naprave

Ko dozirnik ledu ne deluje pravilno

Če ledene kocke dalj časa ne boste jemali, bodo te ustvarile sprjeti kos ledu. V tem primeru vas prosimo, da odstranite zalogovnik ledu v skladu z zgoraj navedenimi navodili, razbijte ledene kose, zavržite nerazdružljive dele ledu in vrnite ledene kocke nazaj v zalogovnik ledu. (Slika 4)

Če led ne pade ven, preverite zaustavitev ledu v kanalu in ga odstranite. Redno preverjajte kanalček za led, da odstranite zapreke, kot je prikazano na sliki 5.



Pri prvi uporabi vašega hladilnika ali če ga ne uporabljate daljše časovno obdobje

Ledene kocke so lahko majhne zaradi zraka v cevi, ki nastane po priključitvi, ves zrak se bo odstranil med normalno uporabo.

Zavržite led, ki je izdelan pred približno enim dnevom, saj lahko voda iz pipe vsebuje kontaminante.

Pozor!

Ne potiskajte roke ali kateri koli drug predmet v kanal ledu in rezila, saj lahko poškodujete dele ali pa roko.

Ne dovolite, da se otroci obešajo na razdelilec ledu ali izdelovalec ledu, ker to lahko povzroči poškodbo.

Da preprečite izmuznitev zalogovnika ledu uporabite obe roke, kadar ga vzamete ven.

Če trdo zaprete vrata, lahko to povzroči razlivanje vode preko zalogovnika ledu.

Ne odstranjujte zalogovnika ledu, razen kadar je to potrebno.

## Uporaba naprave

### 5.17. Zamrzovanje sveže hrane

- Da bi ohranili kakovost hrane, morajo živila dana v zamrzovalnik čim prej zamrzniti, in z ta namen uporabite hitro zamrzovanje.
- Zamrzovanje hrane, ko je še sveža, podaljša čas shranjevanja v zamrzovalniku.
- Zapakirajte kose hrane v nepredušne zaprte pakete in tesno zaprite.
- Zagotovite, da so kosi živila zapakirani, preden jih postavite v zamrzovalnik. Uporabite posode za zamrzovalnik, celofan in papir obstojen na vlago, plastične vrečke ali podobne embalažne materiale, namesto običajnega embalažnega papirja.
- Označite vsak paket hrane s pripisom datuma na embalažo pred samim zamrzovanjem. To vam bo omogočilo, da določite svežino vsakega paketa vsakič, ko se zamrzovalnik odpre. Imejte starejše pakete hrane v ospredju, da zagotovite njihovo čimprejšnjo uporabo.
- Zamrznjene živilske izdelke morate uporabiti takoj po odtajanju in jih ne smete ponovno zamrzniti.
- Ne dajajte zamrzniti večje količine hrane naenkrat.

### 5.18. Priporočila za shranjevanje zamrznjenih živil

Temperaturo za predel morate nastaviti na najmanj -18 °C.

1. Kakor hitro je mogoče postavite kose hrane v zamrzovalnik, da preprečite odtajanje.
2. Pred zamrzovanjem preverite na embalaži datum izteka roka trajanja in se prepričajte, da ni potekel.
3. Prepričajte se, da embalaža hrane ni poškodovana.

### 5.19. Podrobnosti o zamrzovalniku

Po standardih IEC 62552 mora zamrzovalnik imeti sposobnost, da zamrzne 4,5 kg prehrabnih izdelkov pri -18 °C ali nižjih temperaturah v 24 urah na 100 litrov prostornine predela zamrzovalnika. Živila je mogoče ohraniti za dalj časa le pri ali pod temperaturo -18 °C. Živila lahko ohranite sveža več mesecev (v globokem zamrzovalniku pri ali pod temperaturo 18 °C). Živilski izdelki, ki se zamrzujejo, se noter ne smeje dotikati že zamrznjene hrane, da bi se tako izognili njenemu delnemu odtajanju.

Nastavitev predela zamrzovalnika	Nastavitev predela hladilnika	Opisi
-18°C	4°C	To je privzeta, priporočena nastavitev.
-20, -22 ali -24 °C	4°C	Te nastavitve se priporočajo za temperature prostora okolice nad 30 °C.
Hitro zamrzovanje	4°C	Uporabite, da zamrznete kose hrane v kratkem času, naprava se bo vrnila na prejšnje nastavitve, ko bo postopek končan.
-18 °C ali hladneje	2°C	Uporabite te nastavitve, če menite, da predel hladilnika ni dovolj hladen zaradi sobne temperature ali pogostega odpiranja vrat. Hladilnik - navodila z uporabo

## Uporaba naprave

Zavrite zelenjavo in filtrirajte vodo, da podaljšate čas shranjevanja zamrznjene hrane. Postavite hrano po filtriranju v nepredušno zaprte pakete in jih postavite v zamrzovalnik. Banane, paradižnik, zelena solata, zelena, kuhana jajca, krompir in podobna vrsta hrane se ne sme zamrzniti. Zamrzovanje teh kosov hrane bo preprosto zmanjšalo hranilno vrednost in kakovost hrane, kakor tudi povzročilo morebitno pokvarjenost hrane, kar je škodljivo za zdravje.

### 5.20.Vstavljanje hrane

Police predela zamrzovalnika	Različni zamrznjeni izdelki, vključno z mesom, ribami, sladoledom, zelenjavo itd.
Police predela hladilnika	Živila v loncih, zaprte plošče in zaprte škatle, jajca (v škatli)
Police z vrati predela hladilnika	Majhna in pakirana hrana ali pijača
Posoda za zelenjavo	Sadje in zelenjava
Predel za svežo hrano	Delikatese (hrana za zajtrk, mesni izdelki, ki jih porabite v kratkem roku)

### 5.21.Opozorilo za odprta vrata (možnost)

Zvočno opozorilo se bo pojavilo, če vrata na napravi ostanejo 1 minuto odprta. Zvočno opozorilo se bo izklopilo, ko se vrata zaprejo ali ko pritisnete katero koli tipko na prikazovalniku (če je na voljo).

### 5.22.Notranja osvetlitev

Notranja luč uporablja LED vrsto svetila. Obrnite se na pooblaščen servis za vse težave s tem svetilom. Lučka, uporabljena v tej napravi, ni primerna za razsvetljavo prostorov v gospodinjstvu. Namembnost te lučke je pomagati uporabniku, da lahko daje živila v hladilnik / zamrzovalnik na varen in udoben način.

## 6 Vzdrževanje in čiščenje

Redno čiščenje podaljša življenjsko dobo naprave.



**OPOZORILO:** Pred čiščenjem odklopite napajanje hladilnika.

- Ne uporabljajte ostrih in abrazivnih orodij, mila, čistila za dom, detergentov, plina, bencina, odstranjevalcev in podobnih snovi za čiščenje.
- Pri hladilnikih brez tehnologije No Frost se na zadnji notranji steni hladilnega dela lahko pojavijo vodne kaplje ali plast ledu, debeline do 2 cm. Hladilnega dela ne čistite; nikoli ne uporabljajte olja ali podobnih sredstev.
- Za čiščenje zunanje površine izdelka uporabite samo rahlo vlažno krpo iz mikrovlaknen. Gobice in druge vrste krp za čiščenje lahko opraskajo površino.
- V vodi raztopite čajno žličko sode bikarbone. V vodi navlažite kos blaga in ga ožemite. S to krpo obrišite napravo in jo nato temeljito posušite.
- Bodite previdni, da voda ne pride v stik s pokrovom žarnice in do drugih električnih delov.
- Očistite vrata z moko krpo. Odstranite vse predmete znotraj, da ločite vrata in posode polic. Dvignite police vrat, da jih odstranite. Očistite in osušite police, nato jih pritrdite nazaj na svoje mesto s spustom od zgoraj.
- Ne uporabljajte klorirane vode ali čistilnih sredstev na zunanjih površinah in na delih naprave s prevleko kroma. Klor povzroči rjavenje na takšnih kovinskih površinah.

- Ne uporabljajte ostrih in abrazivnih orodij ali mil, gospodinjskih čistilnih sredstev, detergentov, bencina, benzena, voskov itd., da se s plastičnih delov ne odstranijo napisi in da ne pride do deformacij. Za čiščenje uporabite toplo vodo in mehko krpo in obrišite do suhega.

### 6.1. Preprečevanje vonjav

Naprava je izdelana iz materialov brez kakršnega koli vonja. Vendar pa lahko shranjevanje hrane v neprimernih predelih in nepravilno čiščenje notranjih površin privede do vonjav.

Da bi to preprečili, očistite notranjost z vodo s sodo bikarbono na vsakih 15 dni.

- Hranite živila v zaprtih posodah. Mikroorganizmi se lahko širijo iz nezaprte hrane in povzročijo vonjave.
- Ne shranjujte hrane v hladilniku, ki ima pretečen rok ali je pokvarjena.

### 6.2. Zaščita plastičnih površin

Olja razlita na plastičnih površinah lahko poškodujejo površino in jih je treba takoj očistiti s toplo vodo.

## 7. Odpravljanje motenj

Preverite ta seznam, preden se obrnete na servisno službo. S tem boste prihranili čas in denar. Ta seznam vključuje pogoste pritožbe, ki niso povezane z nestrokovno izdelavo ali materiali. Nekaterne funkcije, ki so omenjene, morda ne veljajo za vašo napravo.

### Hladilnik ne deluje.

- Napajalni kabel ni v celoti vključen v vtičnico. >>> Priključite ga v celoti, da se vsede v vtičnico.
- Pregorela je glavna varovalka ali pa varovalka priključena na vtičnico, ki napaja napravo. >>> Preverite varovalke.

### Kondenzacija na stranski steni predela hladilnika (MULTI CONA, COOL, NADZOR in FLEXI CONA).

- Vrata se prepogosto odpirajo. >>> Pazite, da ne boste odpirali vrat naprave prepogosto.
- Okolje je preveč vlažno. >>> Ne nameščajte naprave v vlažnih okoljih.
- Živila, ki vsebujejo tekočine, so shranjena v nezaprthi posodah. >>> Naj bodo živila, ki vsebujejo tekočine, v zaprtih posodah.
- Vrata naprave so ostala odprta. >>> Vrata naprave ne imejte odprta predolgo časa.
- Termostat je nastavljen na prenizko temperaturo. >>> Nastavite termostat na primerno temperaturo.

### Kompresor ne deluje.

- V primeru nenadnega izpada električne energije ali izvlečenega vtiča ter nato ponovnega vklopa, tlak plina v hladilnem sistemu naprave ni uravnotežen, kar sproži termično zaščito kompresorja. Naprava se bo ponovno zagnala po približno 6 minutah. Če se naprava ne zažene ponovno po tem času, se obrnite na servis.
- Odtajanje je vključeno. >>> To je normalno za popolnoma samodejno odtajanje naprave. Odtajanje se izvaja v rednih časovnih presledkih.
- Naprava ni prikjučena. >>> Prepričajte se, da je napajalni kabel priklučen.
- Nastavitev temperature je napačna. >>> Izberite nastavitev na primerno temperaturo.
- Napajanja ni. >>> Naprava bo še naprej normalno delovala, ko se bo vrnilo napajanje.

### Obratovalni hrup hladilnika se povečuje, medtem ko je v uporabi.

- Delovna intenzivnost naprave se lahko razlikuje, odvisno od nihanja temperature okolice. To je normalno in ne gre za okvaro.

### Hladilnik teče prepogosto ali predolgo.

## Odpravljanje motenj

- Nova naprava je lahko večja od prejšnje. Večje naprave bodo delovale več časa.
- Sobna temperatura je lahko visoka. >>> Naprava običajno deluje več časa pri visoki sobni temperaturi.
- Naprava je lahko bila pred kratkim priključena na električno omrežje ali pa se novo živo nahaja v notranjosti. >>> Naprava bo zahtevala več časa, da doseže nastavljeno temperaturo, če je bila pred kratkim priključena na električno omrežje ali pa se nahaja v notranjosti novo živo. To je normalno.
- Velike količine tople hrane so bili morda pred kratkim dane v napravo. >>> Ne postavljajte tople hrane v napravo.
- Vrata so se pogosto odprla ali bila odprta daljše obdobje. >>> Topel zrak, ki se giblje znotraj povzroči, da naprava več časa deluje. Ne odpirajte vrat prepogosto.
- Vrata zamrzovalne skrinje ali hladilnika so lahko samo priprta. >>> Preverite, če so vrata popolnoma zaprta.
- Naprava je nastavljena na prenizko temperaturo. >>> Nastavite temperaturo na višjo stopnjo in počakajte, da naprava doseže nastavljeno temperaturo.
- Podložka vrat hladilnika ali zamrzovalnika je morda umazana, obrabljena, počena ali ni pravilno vstavljena. >>> Očistite jih ali zamenjajte podložko. Poškodovana oz. raztrgana podložka vrat bo povzročila, da naprava deluje več časa, da ohrani trenutno temperaturo.

### **Temperatura zamrzovalnika je zelo nizka, vendar je temperatura hladilnika primerna.**

- Termostat zamrzovalnika je nastavljen na zelo nizko temperaturo. >>> Nastavite temperaturo predela zamrzovalnika na višjo stopnjo in še enkrat preverite.

### **Temperatura hladilnika je zelo nizka, vendar je temperatura zamrzovalnika primerna.**

- Termostat hladilnika je nastavljen na zelo nizko temperaturo. >>> Nastavite temperaturo predela hladilnika na višjo stopnjo in še enkrat preverite.

### **Živilski izdelki hranjeni v predalih hladilnika so zamrznjeni.**

- Termostat hladilnika je nastavljen na zelo nizko temperaturo. >>> Nastavite temperaturo predela zamrzovalnika na višjo stopnjo in še enkrat preverite.

### **Temperatura hladilnika ali zamrzovalnika je previsoka.**

- Termostat hladilnika je nastavljen na zelo visoko stopnjo. >>> Nastavitev temperature v predelu hladilnika vpliva na temperaturo predela zamrzovalnika. Spremenite temperaturo hladilnika ali zamrzovalnika in počakajte, da ustrezni predeli dosežejo nastavljeno temperaturno raven.
- Vrata so se pogosto odpirala ali bila odprta daljše obdobje. >>> Ne odpirajte vrat prepogosto.
- Vrata so lahko samo priprta. >>> Popolnoma zaprite vrata.
- Naprava je lahko bila pred kratkim priključena na električno omrežje ali pa se novo živo nahaja v notranjosti. >>> To je normalno. Naprava bo zahtevala več časa, da doseže nastavljeno temperaturo, če je bila pred kratkim priključena na električno omrežje ali pa se nahaja v notranjosti novo živo.
- Velike količine tople hrane so bili morda pred kratkim dane v napravo. >>> Ne postavljajte tople hrane v napravo.

### **Tresenje ali hrup.**

- Tla niso ravna ali gladka. >>> Če se naprava trese, ko jo počasi premikate, prilagodite nogice za uravnoteženje naprave. Prav tako poskrbite, da so tla dovolj trdna, da nosijo napravo.
- Vsi predmeti, ki so dani na napravo lahko povzročijo hrup. >>> Odstranite vse predmete, ki so postavljeni na napravo.

### **Naprava proizvaja hrup pretoka tekočine, pršenja ipd.**

- Principi delovanja naprave vključujejo tokove tekočin in plinov. >>> To je normalno in ne gre za okvaro.

### **Sliši se zvok podoben vetriču, ki prihaja iz naprave.**



## Odpravljanje motenj

- Naprava uporablja ventilator za postopek hlajenja. To je normalno in ne gre za okvaro.

### **Nabira se kondenzacija na notranjih stenah naprave.**

- Vroče ali vlažno vreme bo povečalo nabiranje ledu in kondenzacije. To je normalno in ne gre za okvaro.
- Vrata so se pogosto odprla ali bila odprta daljše obdobje. >>> Ne odpirajte vrat prepogosto; če so odprta, zaprite vrata.
- Vrata so lahko samo priprta. >>> Popolnoma zaprite vrata.

### **Nabira se kondenzacija na zunanjih stenah naprave ali med vrati.**

- Prostor je lahko vlažen, kar je povsem normalno v vlažnem vremenu. >>> Kondenzacija se bo umaknila, ko se vlažnost zmanjša.

### **Notranjost ima neprijetne vonjave.**

- Naprava se ne čisti redno. >>> Redno čistite notranjost z uporabo gobice, tople vode in vode s sodo.
- Nekatere posodice in embalažni materiali lahko povzročijo neprijeten vonj. >>> Uporabite posodice in embalažne materiale brez neprijetnega vonja.
- Živila so se hranila v nezaprtyh posodah. >>> Hranite živila v zaprtih posodah. Mikroorganizmi se lahko širijo iz nezaprte hrane in povzročijo vonjave.
- Odstranite vsa pretekla ali pokvarjena živila iz naprave.

### **Vrata se ne zapirajo.**

- Embalaža živil lahko ovira vrata. >>> Premaknite vse predmete, ki ovirajo vrata.
- Naprava ne stoji v popolnem pokončnem položaju glede na tla. >>> Prilagodite nogice za uravnoteženje naprave.
- Tla niso ravna ali gladka. >>> Poskrbite, da so tla v ravnini in dovolj trdna, da nosijo napravo.

### **Posoda za zelenjavo se je zataknila.**

- Živilski izdelki so lahko v stiku z zgornjim delom predala. >>> Premestite kose hrane v predalu.



**OPOZORILO:** Če težave ne odpravite po sledenju navodilom v tem poglavju, se obrnite na prodajalca ali pooblaščen servis. Ne poskušajte sami popraviti naprave.