

# beko

## Washing Machine

User Manual

## Mosógép

Felhasználói kézikönyv



BM3WFU410415WB

EN/HU

## Please read this user manual first!

Dear Customer,







Thank you for choosing Beko product. We hope that you get the best results from your product which has been manufactured with high quality and state-of-the-art technology. Therefore, please read this entire user manual and all other accompanying documents carefully before using the product.

Follow all warnings and information in the user manual. Thus, you protect yourself and your product against possible dangers.

Keep the user manual. If you hand over the product to someone else, provide the user manual as well. Warranty terms, usage and troubleshooting methods of your product are in user guide.

### Symbols and Definitions

The following symbols are used in the user guide:

	Danger that could result in death or injury.
	Important information or useful hints about usage.
	Read the user manual.
	Recyclable materials.
 	Hot surface warning.
<b>WARNING</b>	Danger that may result in property damage to the product or its environment.

## Table of Contents

<b>1 Safety Instructions .....</b>	<b>4</b>	6.8 Auxiliary Function Selection.....	26
1.1 Intended Use.....	4	6.8.1 Auxiliary Functions.....	27
1.2 Safety of Children, Vulnerable Persons and Pets .....	4	6.8.2 Functions/Programmes Selec- ted by Pressing the Function Keys for 3 Seconds .....	28
1.3 Electrical Safety.....	5	6.9 End Time .....	28
1.4 Handling Safety .....	5	6.10 Starting the Programme.....	29
1.5 Installation Safety.....	6	6.11 Loading Door Lock.....	29
1.6 Operational Safety.....	7	6.12 Changing the Selections After Programme has Started .....	30
1.7 Maintenance and Cleaning Safety	8	6.13 Cancelling the Programme .....	30
<b>2 Important Instructions for Envir- onment.....</b>	<b>9</b>	6.14 End of Programme.....	31
2.1 Compliance with WEEE Directive .	9	<b>7 Maintenance and Cleaning.....</b>	<b>31</b>
2.2 Package Information.....	9	7.1 Cleaning the Detergent Drawer.....	31
<b>3 Technical Specifications.....</b>	<b>10</b>	7.2 Cleaning the Loading Door and the Drum.....	31
<b>4 Installation.....</b>	<b>11</b>	7.3 Cleaning the Body and Control Panel.....	32
4.1 Appropriate Installation Location.	11	7.4 Cleaning the Water Intake Filters..	32
4.2 Assembly of Bottom Panel Cov- ers.....	11	7.5 Draining Remaining Water and Cleaning the Pump Filter .....	32
4.3 Removing Transportation Safety Bolts .....	12	<b>8 Troubleshooting .....</b>	<b>33</b>
4.4 Connecting to Water Supply .....	12	<b>9 DISCLAIMER / WARNING .....</b>	<b>37</b>
4.5 Connecting the Drain Hose to the Drain .....	13		
4.6 Adjusting the Stands .....	13		
4.7 Electrical Connection .....	13		
4.8 Start Up .....	14		
<b>5 Preliminary Preparation .....</b>	<b>14</b>		
5.1 Sorting the Laundry .....	14		
5.2 Preparing Laundry for Washing....	14		
5.3 Tips for Energy and Water Saving	15		
5.4 Loading the Laundry.....	15		
5.5 Correct Load Capacity .....	15		
5.6 Using Detergent and Softener .....	15		
5.7 Tips for Efficient Washing .....	17		
5.8 Displayed Programme Duration ...	18		
<b>6 Operating the Product.....</b>	<b>18</b>		
6.1 Control Panel .....	19		
6.2 Symbols on the Display.....	20		
6.3 Programme and Consumption Table.....	21		
6.4 Programme Selection .....	23		
6.5 Programmes .....	23		
6.6 Temperature Selection.....	25		
6.7 Spin Speed Selection .....	26		

## 1 Safety Instructions

This section includes the safety instructions necessary to prevent the risk of personal injury or material damage.

Our company shall not be held responsible for damages that may occur if these instructions are not observed.

- Installation and repair operations shall always be performed by Authorised Service.
- Use original spare parts and accessories only.
- Do not repair or replace any component of the product unless it is clearly specified in the user manual.
- Do not modify the product.

### 1.1 Intended Use

- This product has been designed for domestic use. It is not for commercial purposes or it should not be used out of its intended use.
- The product must only be used for washing and rinsing of laundry that are marked accordingly
- This appliance is intended to be used in household and similar applications. For example;
  - Personnel kitchens of stores, offices and other work environments;

- Ranches,
- By customers of hotels, motels and other accommodation facilities,
- Bed and breakfasts, hostel-like environments,
- Common areas of apartment blocks or laundries.



### 1.2 Safety of Children, Vulnerable Persons and Pets

- This product may be used by children aged 8 years and older and persons with underdeveloped physical, sensory or mental capabilities or lack of experience and knowledge if they have been given supervision or instruction concerning use of the appliance in a the product safe way and the hazards involved.
- Children under the age of 3 should be kept away unless continuously supervised.
- Electrical products are dangerous for children and pets. Children or pets should not play with, climb on top or inside the product. Check inside the product before use.
- Use child lock to prevent children from intervening with the product.

- Do not forget to close the loading door when leaving the room where the product is located. Children and pets may get locked inside and drown.
- Children should not perform cleaning and user maintenance works without an adult's supervision.
- Keep the packaging materials away from children. Risk of injury and suffocation.
- Keep all detergents and additives used for the product away from children's reach.
- Cut the power cable and break and deactivate the locking mechanism of the loading door before disposing of the product for children's safety.
- Do not use an extension cord, multi-plug or adaptor to operate your product.
- The plug shall be easily accessible. If this is not possible, a mechanism that meets the electrical legislation and that disconnects all terminals from the mains (fuse, switch, main switch, etc.) shall be available on the electrical installation.
- Do not touch the plug with wet hands.
- When unplugging the appliance, don't hold the power cord, but the plug.
- Make sure the plug is not wet, dirty or dusty.

### 1.3 Electrical Safety

- Product should be unplugged during installation, maintenance, cleaning and repair procedures.
- If the power cable is damaged, it must be replaced by the authorised service in order to avoid possible risks.
- Do not tuck the power cable under and behind the product. Do not place heavy objects on the power cable. Do not over bend, crush and touch the power cable to sources of heat.

### 1.4 Handling Safety

- Unplug the product before moving, remove the water outlet and water main connections. Drain any water left inside the product.
- The product is heavy, do not move alone. Do not hold extruding parts such as the laundry loading door to lift and move the product. The upper tray should be tightly fixed for moving.
- Your product is heavy; it should be carried carefully by two people if a staircase is involved. It may cause injuries if

your product falls on you. Do not hit and drop the product while carrying.

- Carry the product in an upright position.
- Make sure that the hoses as well as the power cable are not folded, pinched or crushed after the product is fitted into its place after installation or cleaning procedures.

### 1.5 Installation Safety

- Check the information on the manual and installation instructions to prepare the product for installation and make sure the electrical mains, clean water mains and water outlet are suitable. If not, call a qualified electrician and plumber to have them make the necessary arrangements. These operations are the responsibility of the customer.
- Check for any damage on the product before installing it. Do not have the product installed if it is damaged.
- Injuries may occur if hands are put into uncovered slots. Close the holes of the transportation safety bolts with plastic plugs.
- Do not install or leave the product at locations where it may be exposed to external environment conditions.
- Do not install the product at locations where the temperature drops below 0 °C.
- Do not place the product on a carpet or similar surface. It would create fire hazard since it cannot receive air from underneath.
- Place the product on a level and hard surface and balance with the adjustable legs.
- Connect the product to a grounding plug protected by a fuse suitable to the current values on the type label. Make sure the grounding is carried out by an expert electrician. Do not use the product without suitable grounding to local/national regulations.
- Plug the product in a socket with voltage and frequency values suitable to those indicated on the type label.
- Do not plug the product to loose, broken, dirty, greasy sockets or sockets that has come out their seats or sockets with a risk of water contact.
- Use the new hose set provided with the product. Do not re-use old hose sets. Do not make additions to the hoses.
- Connect the water inlet hose directly to the water tap. The pressure from the tap should

be minimum 0.1 MPa (1 bar) and maximum 1MPa (10 bars). 10 to 80 litres of water should be running from the tap in a minute in order for the product to function properly. If the water pressure is above 1 MPa (10 Bars), a pressure-reducing valve should be fitted. The maximum allowed temperature is 25°C.

- Fit the end of the water discharge hose to the dirty water discharge drain, the sink or the bathtub.
- Place the power cable and houses in locations without risk of tripping.
- Do not install the product behind a door, a sliding door or at another location that will prevent the door from opening completely.
- If a drier is to be placed on the product, fix with a suitable connection apparatus obtained from the authorised service.
- There is a risk of contact with electrical pieces when the upper trays is removed. Do not dismantle the upper tray of the product.
- Place the product at least 1 cm away from the edges of furniture.

## 1.6 Operational Safety

- When you are using the appliances, use only detergents, softeners and supplements suitable for washing machines.
- Do not use chemical solvents on the product. These materials contain an explosion risk.
- Do not operate defective or damaged products. Unplug the product (or turn off the fuse it is connected to), turn off the water tap and call an authorised service.
- Do not place sources of ignition (burning candle, cigarettes, etc.) or sources of heat (irons, furnaces, ovens, etc.) on top of or near the product. Do not put inflammable/explosive materials near the product.
- Do not get on the product.
- Unplug the product and turn off the tap if you will not be using the product for long periods.
- Detergent/maintenance materials may splash out of the detergent drawer if it is opened while the machine is working. Contact of the detergent with your skin and eyes is dangerous.

- Make sure pets do not climb inside the product. Check inside the product before use.
- Do not force open the locked loading door. The door will open once the washing is completed. If the door does not open, use the solutions for “loading door does not open” error in the Troubleshooting section.
- Do not wash elements contaminated with gasoline, kerosene, benzene, reducers, alcohol or other inflammable or explosive materials and industrial chemicals.
- Do not directly use dry cleaning detergent and do not wash, rinse or spin laundry contaminated with dry cleaning detergent.
- Do not place your hands into the rotating drum. Wait until the drum no longer rotates.
- Do not place your hand or a metal object under the washing machine.
- If washing laundry at high temperatures, the discharged washing water would burn your skin if in contact with your skin, for ex. when the discharge hose is connected to the tap. Do not touch the discharge water.
- Take the following precautions to prevent formation of biofilm and malodours:
  - Make sure the room where the washing machine is placed is well ventilated.
  - Wipe the door gasket and loading door glass with a dry and clean cloth at the end of the programme.
- The glass of the loading door will heat up when washing at high temperatures. Therefore, do not touch the loading door glass while washing, especially children.



### **1.7 Maintenance and Cleaning Safety**

- Do not wash the product with pressure washers, by spraying vapour, water or pouring water.
- Do not use sharp or abrasive tools to clean the product. Do not use household cleaners, soap, detergent, gas, gasoline, thinner, alcohol, varnish, etc. while cleaning.
- Cleaning agents containing solvents might reek poisonous fumes( for ex. cleaning solvent. Do not use cleaning products containing solvents.



- There may be detergent residues in the detergent drawer when you open it for cleaning.
- Do not dismantle the filter of the discharge pump while the product is running.
- The temperature in the machine may rise up to 90°C. Clean the filter after the water in the machine cools down in order to avoid risk of getting burnt.

## 2 Important Instructions for Environment

---

### 2.1 Compliance with WEEE Directive



This product complies with EU WEEE Directive (2012/19/EU). This product bears a classification symbol for waste electrical and electronic equipment (WEEE).

This product has been manufactured with high quality parts and materials which can be reused and are suitable for recycling. Do not dispose of the waste product with normal domestic and other wastes at the end of its service life. Take it to the collection center for the recycling of electrical and electronic equipment. Please consult your local authorities to learn about these collection centers.

### Compliance with RoHS Directive:

The product you have purchased complies with EU RoHS Directive (2011/65/EU). It does not contain harmful and prohibited materials specified in the Directive.

### 2.2 Package Information

Packaging materials of the product are manufactured from recyclable materials in accordance with our National Environment Regulations. Do not dispose of the packaging materials together with the domestic or other wastes. Take them to the packaging material collection points designated by the local authorities.

### 3 Technical Specifications

Manufacturer's name or commercial brand	Beko
Model name	BM3WFU410415WB
	7004240001
Rated Capacity (kg)	10
Maximum spin speed (cycle/min)	1400
Built-In	No
Height (cm)	84,5
Width (cm)	60
Depth (cm)	58
Single Water inlet / Double Water inlet	+ / -
Rated voltage / Rated frequency in hertz (V/Hz)	230 V / 50Hz
Rated current (A)	10
Rated power (W)	2200
Main model code	1321



The model information as stored in the product database can be reached by entering following website and searching for your model identifier (\*) found on energy label.

<https://eprel.ec.europa.eu/>

**SUPPLIER'S NAME**                      **MODEL IDENTIFIER → (\*)**

A

A

#### Symbols Table

Prewash	Fast	Fast+	Extra Rinse	Extra Water	Anti Crease	Pet Hair Removal	Steam	Night Mode	Soaking	Rinse Hold	Sleeping
AutoDose	Liquid Detergent Selection	Softener Selection	Rinse	Spin+Drain	Drain	Temperature	Spin	No Spin	Tap Water (Cold)	No Water	Time Delay
Door Lock	Child Lock	On/Off	Start / Pause	Soil Level	Add Garment	Downloaded Program	Wash	Ok (End)	Cancel	AntiCrease+	Drying
Extra Dry	Cupboard Dry	Iron Dry	Timed Drying	Clean&Wear							



Please read the "Safety Instructions" section first!



Your washing machine automatically detects the amount of laundry placed inside when selecting a program.

While installing the product, before the first use, calibration should be done to ensure that the laundry amount is detected in the most accurate way.

To do this, select the Drum Cleaning\* program and cancel the spin function. Start the program without laundry. Wait for the program to finish, which will take about 15 minutes.

\*The program name may vary depending on the model. For the appropriate program selection, review the program descriptions section.

- Preparation of the location and electrical, tap water and waste water installations at the place of installation is under customer's responsibility.
- Make sure that the water inlet and discharge hoses as well as the power cable are not folded, pinched or crushed while pushing the product into its place after installation or cleaning procedures.
- Prior to installation, visually check if the product has any defects on it. Do not have the product installed if it is damaged. Damaged products cause risks for your safety.

#### 4.1 Appropriate Installation Location

- Place the product on a hard and level floor. Do not place it onto a carpet with high pile or other similar surfaces. Placing on an improper floor shall cause noise and vibration problems.

- Total weight of the washing machine and the dryer -with full load- when they are placed on top of each other reaches to approx. 180 kilograms. Place the product on a solid and flat floor that has sufficient load carrying capacity.
- Do not place the product on the power cable.
- Do not install the product at places where temperature may fall below 0 °C. Freezing might damage your product.
- Leave a minimum space of 1 cm between the product and the furniture.
- If you will install the product on a surface with steps, never place it close to the edge.
- Do not place the product on any platform.
- Do not place heat sources such as cooker, irons, ovens, heater etc. on the appliance and do not use them on the product.

#### 4.2 Assembly of Bottom Panel Covers



With some models, the base parts of the products are completely closed. These products do not have plugs and covers.

- In order to increase the sound comfort of the product, attach cover A after removing the package foam.

##### Cover A

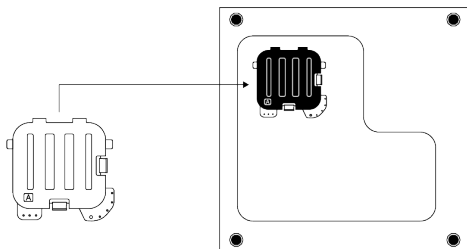

Tilt the machine back slightly. Rest the tabs of Cover A against the lower panel. Complete the assembly by rotating the cover.

- Cover B and the Cap are optional. If available, attach cover B and the Cap.

### Cover B

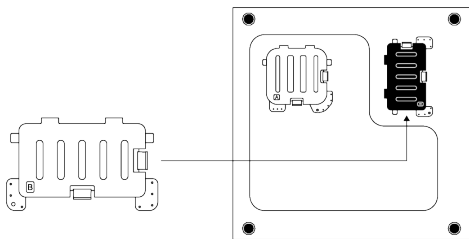

Rest the tabs of Cover B against the lower panel. Complete the assembly by rotating the cover.

### Cap

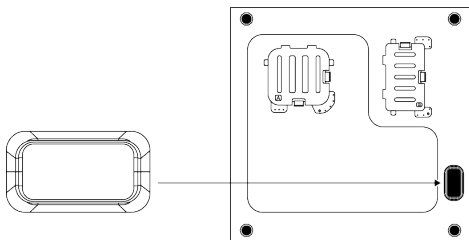

Insert the cap by pushing it with your finger.

## 4.3 Removing Transportation Safety Bolts

1. Loosen all transportation safety bolts with an appropriate wrench until they turn freely.
2. Bend the inner part by pressing it at the grip areas and pull the part out.
3. Attach the plastic covers supplied in the User Manual bag into the holes on the rear panel.

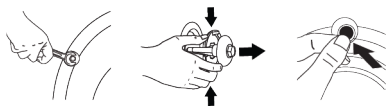

### NOTICE

Remove the transportation safety bolts before operating the product. Otherwise, the product will get damaged.



### NOTICE

Keep the transportation safety bolts in a safe place to reuse when the product needs to be moved again in the future. Install the transportation safety bolts in reverse order of the disassembly procedure. Never move the product without the transportation safety bolts properly fixed in place.

## 4.4 Connecting to Water Supply



### NOTICE

Models with a single water inlet shall not be connected to the hot water tap. In such a case the laundry will get damaged or the product will switch to protection mode and will not operate. Do not use old or used water inlet hoses on a new product. It may cause water leakage from your machine and stain your laundry.

1. Tighten all hose nuts by hand. Never use a tool when tightening the nuts.
2. Open the taps completely after making the hose connection to check for water leaks at the connection points. If any leak occurs, turn off the tap and remove the nut. Check the gasket and tighten the nut carefully again. In order to prevent the water leaks and resultant damages, keep the taps closed when you do not use the product.

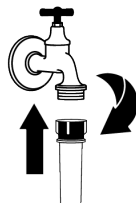
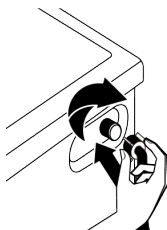

## 4.5 Connecting the Drain Hose to the Drain

1. Attach the end of the drain hose directly to waste water drain, washbasin or bathtub.



Your house will be flooded if the water draining hose is dislocated during water draining. There is also a risk of burning due to the high washing temperatures. In order to prevent such situations and make sure that the product performs water intake and drain processes without any problem, fix the drain hose securely.

2. Connect the drain hose to a minimum height of 40 cm and a maximum height of 100 cm.
3. Installing the water draining hose at ground level or close to the floor (40 cm below) and then raising it makes water discharge difficult and the laundry may come out extremely wet. Thus, follow the heights provided in the figure.

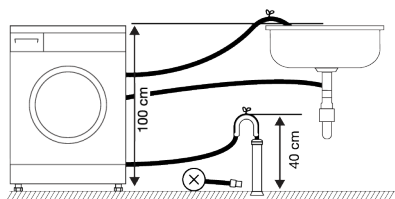

4. To prevent the waste water to go back into the product again and to ensure easy drainage, do not immerse the end of the hose into the waste water or do not insert it into the drain for more than 15 cm. If it is too long, cut it short.
5. The end of the hose should not be bent, it should not be stepped on and the hose must not be pinched between the drain and the product. Otherwise, water discharge issues may emerge.
6. If the length of the hose is too short, use it by adding an original extension hose. The overall length of the hose shall not be longer than 3.2 m. To prevent water

leaks, always secure the connection between the extension hose and the draining hose of the product with a suitable clamp so that it does not come off and cause leaks.

## 4.6 Adjusting the Stands



### WARNING

In order to ensure that the product operates more silently and vibration-free, it must stand level and balanced on its feet. Ensure that the product is balanced by adjusting the feet. Otherwise, the product may move from its place and cause crushing, noise and vibration problems.

To avoid damaging the lock nuts, do not use any tools to loosen the nuts.

1. Loosen the lock nuts on the feet by hand.
2. Adjust the feet until the product stands level and balanced.
3. Tighten all lock nuts again by hand.

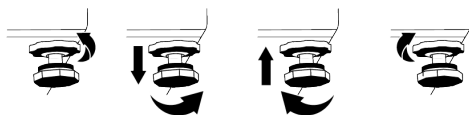

## 4.7 Electrical Connection

Connect the product to a grounded outlet protected by a 16 A fuse. Our company shall not be responsible for the damages that shall be incurred due to using the product without grounding according to local regulations.

- Connection must comply with national regulations.
- The electrical connection cable infrastructure of the product must be adequate and suitable for product requirements. It is recommended to use a residual current device.
- Power cable plug must be within easy reach after installation.

- If the current supply to the fuse or breaker in the house is less than 16 Amps, have a qualified electrician install a 16 amp supply.
- The voltage specified in the "Technical specifications" section must be equal to your mains voltage.
- Do not make connections via extension cables or multi-plugs. Overheating and burning may occur due to the connecting cable.



Damaged power cables should be replaced by the authorised service in order to prevent possible danger.

## 4.8 Start Up

Before starting to use the product make sure that the preparations described in section "Environmental instructions" and "In-

## 5 Preliminary Preparation



Please read the "Safety Instructions" section first!

### 5.1 Sorting the Laundry

- Sort laundry according to type of fabric, colour, and degree of soiling and allowable water temperature.
- Always observe the instructions given on the garment care labels.

### 5.2 Preparing Laundry for Washing

- Laundry items with metal attachments such as, underwiring, belt buckles or metal buttons will damage the product. Remove the metal pieces or wash such clothes by putting them in a laundry bag or pillow case.
- Take out all substances in the pockets such as coins, pens and paper clips, and turn pockets inside out and brush. Such objects may damage the product or cause noise problem.
- Put small size clothes such as infant's socks and nylon stockings in a laundry bag or pillow case.

stallation". To prepare the product for washing laundry, perform first operation in Drum Cleaning programme. If this programme is not available in your product, apply the method which is described in section "Cleaning the loading door and the drum".

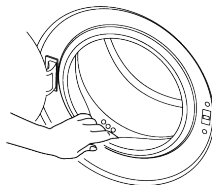

Some water has remained in the product due to the quality control processes in the production. It is not harmful for the product.

- Place curtains in without compressing them. Remove curtain attachment items. Curtain attachment items may cause pulling and tearing on the curtain.
- Fasten zippers, sew loose buttons and mend rips and tears.
- Wash "Machine washable" or "Hand washable" labelled products only with an appropriate programme.
- Do not wash colours and whites together. New, dark coloured cottons release a lot of dye. Wash them separately.
- Tough stains must be treated properly before washing.
- Wash trousers and delicate laundry turned inside out.
- Laundry that are subjected to materials such as flour, lime dust, milk powder, etc. intensely must be shaken off before placing into the product. Such dusts and powders on the laundry may build up on the inner parts of the product in time and can cause damage.

### 5.3 Tips for Energy and Water Saving

Following information will help you use the product in an ecological and energy/water-efficient manner.

- Operate the product in the highest load capacity allowed for the programme you have selected, but do not overload. See "Programme and consumption table"
- Observe the temperature instructions on the detergent packaging.
- Wash slightly soiled laundry at low temperatures.
- Use faster programmes for small quantities of lightly soiled laundry.
- Do not use prewash and high temperatures for laundry that is not heavily soiled or stained.
- If you plan to dry your laundry in a dryer, select the highest spin speed recommended during washing process.
- Do not use more detergent than the recommended amount on the detergent packaging.

### 5.4 Loading the Laundry

1. Open the loading door.
2. Put the laundry items into the product in a loose manner.
3. Push the loading door to close until you hear a locking sound. Ensure that no items are caught in the door. The loading door is locked while a programme is running. The door lock will open once the programme is completed. Then you can open the loading door. If the door does not open, apply the solutions provided for "Loading door cannot be opened" error in the Troubleshooting section.

### 5.5 Correct Load Capacity

The maximum load capacity depends on the type of laundry, the degree of soiling and the desired washing programme. The product automatically adjusts the water amount according to the weight of the laundry put inside it.



Follow the instructions in "Programme and consumption table". When the appliances is overloaded product's washing performance will drop. Moreover, noise and vibration problems may occur.

### 5.6 Using Detergent and Softener



#### WARNING

Read the manufacturer instructions on the package while using detergents, softeners, starch, bleach and decolourants, anti-limescale and follow the dosage information provided. Use a measuring cup, if any.

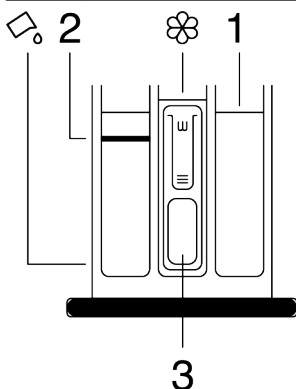

The detergent drawer comprises of three compartments:

- (1) for prewash,
  - (2) for main washing,
  - (3) for softener,
- (⊗) a syphon piece in the softener compartment,  
 (☞) there is a liquid detergent apparatus for liquid detergent use in the main washing compartment.

#### Detergent, Softener and Other Cleaning Agents

- Add detergent and softener before starting the washing programme.
- Do not leave the detergent drawer open when the washing programme is on.

- If you are using a programme without pre-washing, do not put detergent in the pre-wash compartment (compartment no. "1").
- If you are using a program with prewash, start the machine after adding powder detergent to the prewash and main wash compartments (compartments 1 and 2).
- Do not select a programme with pre-washing if you are using a detergent pod or dispensing ball. Place the detergent pod or the dispensing ball directly among the laundry in the product.
- If you are using a liquid detergent, follow the directions under "Liquid detergent use" and do not forget to bring the liquid detergent apparatus to the correct position.

### Choosing the Detergent type

Detergent type to be used depends on the washing programme, fabric type and colour.

- Use different detergents for coloured and white laundry.
- Wash your delicate clothes only with special detergents (liquid detergent, wool shampoo, etc.) intended solely for delicate clothes and at suggested programmes.
- When washing dark coloured clothes and quilts, it is recommended to use liquid detergent.
- Wash woollens at suggested programme with special detergent made specifically for woollens.
- Please review the programme descriptions part for suggested programme for different textiles.
- All recommendations about detergents are valid for selectable temperature range of programmes.



Only detergents, softeners and additives suitable for washing machines should be used.  
Do not use soap powder.

### Adjusting the Detergent Amount

The amount of detergent depends on the amount of laundry, how soiled they are and the water hardness.

- Do not exceed the recommended dosage values on the detergent packaging in order to eliminate excessive foam and poor rinsing problems, to save money and protect the environment.
- Use less amounts of detergent for fewer or less soiled laundry.

### Using Softeners

Put the softener in the softener compartment of the detergent drawer.

- Do not exceed the (>max<) level sign in the softener compartment.
- If the softener is not fluid, dilute with water before placing in the softener compartment.



#### WARNING

Do not use liquid detergents or other materials with cleaning properties unless they are intended for use in washing machines for softening the laundry.

### Using Liquid Detergents

#### If the Product Has a Liquid Detergent Apparatus

- Press and rotate the apparatus at where it is shown when you want to use liquid detergents. The part falling below will serve as a barrier for liquid detergent.
- Clean with water at its place or by removing from its place when it is necessary. Do not forget to place the apparatus in the main washing compartment (compartment no. "2") after cleaning.
- The apparatus should be up if you will use a powder detergent.

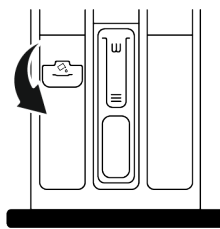



### Use of Gel and Tablet Detergents

- If the detergent is fluid and there is no liquid detergent compartment in your product, place the gel detergent in the main washing detergent compartment in first water intake. If your product has a liquid detergent compartment, fill the compartment with detergent before starting the programme.
- If the gel detergent is not fluid or is in a capsule liquid tablet, place directly inside the drum before washing.
- Put the tablet detergent in the main washing compartment (compartment no. "2") or directly inside the drum before washing.

### Using Starch

- Put in the liquid starch, powder starch or fabric dye in the softener compartment.
- Do not use softener and starch in the same washing programme simultaneously.
- Wipe the inside of the product with a damp and clean cloth after using starch.

### Using Anti-Limescale

- When necessary, only use anti-limescale produced for washing machines.

### Using Bleach and Decolourants

- Select a programme with pre-washing and add bleach at the start of pre-washing. Do not put detergent in the pre-wash compartment. As an alternative application, select a programme with additional rinsing and add the bleach while the product is receiving water to the detergent compartment in the first rinsing step.
- Do not mix and use bleach and detergent together.
- As bleach may cause skin irritation use only small amounts (1/2 tea cups - approximately 50 ml and rinse the laundry well.
- Do not pour bleach directly onto the laundry.
- Do not use bleach for coloured clothes.
- Select a programme with low temperature washing while using oxygen-based decolourants.
- Oxygen-based decolourants can be used together with detergents. However, if it does not have the same viscosity as the detergent, first place the detergent in compartment no. "2" in the detergent drawer and wait for the product to rinse away the detergent during water intake. Add the decolourant to the same compartment while the machine continues taking in water.

## 5.7 Tips for Efficient Washing

	Clothes			
	Light Colours and Whites	Colours	Black/Dark Colours	Delicates/Woolens/Silks
	(Recommended temperature range based on soil level: 40-90 °C)	(Recommended temperature range based on soil level: cool -40 °C)	(Recommended temperature range based on soil level: cool -40 °C)	(Recommended temperature range based on soil level: cool -30 °C)

Soiling Level	<b>Heavily Soiled</b> (difficult stains such as grass, coffee, fruits and blood.)	It may be necessary to pre-treat the stains or perform prewash.  Powder and liquid detergents recommended for whites can be used at dosages recommended for heavily soiled clothes. It is recommended to use powder detergents to clean clay and soil stains and the stains that are sensitive to bleaches.	Powder and liquid detergents recommended for colours can be used at dosages recommended for heavily soiled clothes. It is recommended to use powder detergents to clean clay and soil stains and the stains that are sensitive to bleaches. Detergents which do not contain decolourant should be used.	Liquid detergents suitable for colours and black/dark colours can be used at doses recommended for heavily soiled clothes.	Prefer liquid detergents produced for delicate clothes. Woollen and silk clothes must be washed with special woollen detergents.
	<b>Normally Soiled</b> (For example, stains caused by body on collars and cuffs)	Powder and liquid detergents recommended for whites can be used at dosages recommended for normally soiled clothes.	Powder and liquid detergents recommended for colours can be used at dosages recommended for normally soiled clothes. Detergents which do not contain decolourant should be used.	Liquid detergents suitable for colours and black/dark colours can be used at doses recommended for moderately soiled clothes.	Prefer liquid detergents produced for delicate clothes. Woollen and silk clothes must be washed with special woollen detergents.
	<b>Lightly Soiled</b> (No visible stains exist.)	Powder and liquid detergents recommended for whites can be used at dosages recommended for lightly soiled clothes.	Powder and liquid detergents recommended for colours can be used at dosages recommended for lightly soiled clothes. Detergents which do not contain decolourant should be used.	Liquid detergents suitable for colours and black/dark colours can be used at doses recommended for lightly soiled clothes.	Prefer liquid detergents produced for delicate clothes. Woollen and silk clothes must be washed with special woollen detergents.

## 5.8 Displayed Programme Duration

You can view the programme duration on the display of your machine while selecting a programme. Depending on the amount of laundry you have loaded into your machine, foaming, unbalanced load conditions, fluctuations in power supply, water pressure and programme settings, the programme duration is automatically adjusted while the programme is running.

**SPECIAL CASE:** At programme start of Cottons and Cotton Eco programmes, display shows the duration of half load. It is the most common use case. After programme starts, in 20-25 minutes actual load is detected by the machine. And if the detected load is higher than half load; washing programme will be adjusted accordingly and programme duration increased automatically. You can follow this change on the display.

## 6 Operating the Product



Please read the "Safety Instructions" section first!

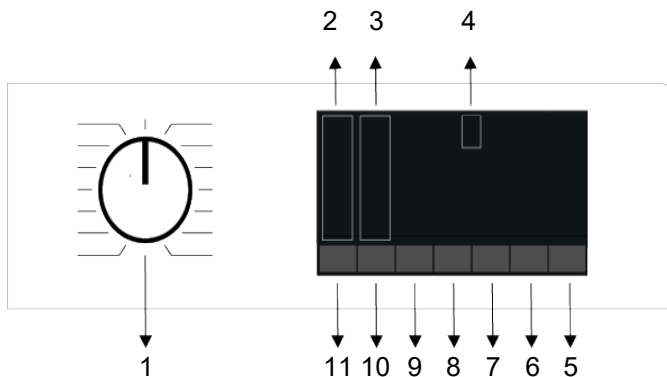

- 1 Programme Selection Button
- 3 Spin Level Indicator Lights
- 5 Start/Pause Button
- 7 Auxiliary Function Button 3
- 9 Auxiliary Function Button 1
- 11 Temperature Setting Button

- 2 Temperature Level Indicator Lights
- 4 Display
- 6 End Time Setting Button
- 8 Auxiliary Function Button 2
- 10 Spin Speed Adjustment Button

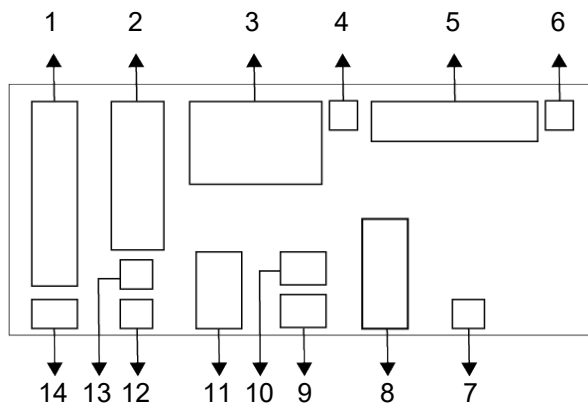

- |                                    |                                   |
|------------------------------------|-----------------------------------|
| 1 Temperature Indicator            | 2 Spin Speed Indicator            |
| 3 Duration Information             | 4 Door Lock Is Engaged Symbol     |
| 5 Programme Follow-up Indicator    | 6 No Water Indicator              |
| 7 Delayed Start Enabled Indicator  | 8 Auxiliary Function Indicators 3 |
| 9 Auxiliary Function Indicators 2  | 10 Child Lock Enabled Symbol      |
| 11 Auxiliary Function Indicators 1 | 12 No Spin Indicator              |
| 13 Rinse Hold Indicator            | 14 Cold Water Indicator           |



The visuals used for machine description in this section are schematic and may not match exactly with the features of your machine.

### 6.3 Programme and Consumption Table

EN						Auxiliary functions					
Program	Temperature °C	Maximum load (kg)	Water consumption (lt)	Energy consumption (kWh)	Max RPM	Steam	Extra rinse	Prewash	Water Saving	Fast/intense	Temperature °C
Cottons	90	10	98,0	2,60	1400	*	*	*	*	*	Cold - 90
	60	10	98,0	1,54	1400	*	*	*	*	*	Cold - 90
	40	10	95,0	1,03	1400	*	*	*	*	*	Cold - 90
Eco 40-60	40***	10	65,0	0,800	1400						40-60
	40***	5	55,0	0,550	1400						40-60
	40***	3	36,0	0,250	1400						40-60
Synthetics	60	4	76,0	1,08	1200	*	*	*	*	*	Cold - 60
	40	4	74,0	0,62	1200	*	*	*	*	*	Cold - 60
Xpress / Super Xpress	90	10	75,0	2,19	1400	*	*			*	Cold - 90
	60	10	75,0	1,11	1400	*	*			*	Cold - 90
	30	10	75,0	0,20	1400	*	*			*	Cold - 90
Xpress / Super Xpress + Fast/Intensive	30	2	45,0	0,10	1400	*	*			*	Cold - 90
Delicates / Wool/Handwash	40	2	60,0	0,54	800		*				Cold - 40
Dark Care/Jeans	40	5	86,0	0,74	1200	*	*	*		*	Cold - 40
Mix	40	4	83,0	0,80	800	*		*		*	Cold - 40
Drum Clean	90	-	80,0	2,30	600	*					90
StainExpert	60	5	86,0	1,85	1400			*		*	30-60
Hygiene+	90	9	125,0	3,00	1400	*	*				20-90
Shirts	60	4	70,0	1,40	800	*	*	*	*	*	Cold - 60
SteamTherapy	-	1	1,5	0,11	-	*					Cold
ColdWash	-	5	55,0	0,30	1400						Cold

\* : Selectable.

\* : Automatically selected, cannot be cancelled.

\*\*\* : Eco 40-60 programme is a test programme according to 40 ° C temperature selection, EU regulation EU / 2019/2014 and EN 60456: 2016 / A11: 2020 standard.

- : See the programme description for maximum load.



Please read Installation section of the manual before first use. The auxiliary functions in the table may vary according to the model of your machine.

Water and energy consumption may vary subject to the changes in water pressure, water hardness and temperature, ambient temperature, type and amount of laundry, selection of auxiliary functions and spin speed, and changes in electric voltage.

Selection patterns for auxiliary functions can be changed by the manufacturer company. New selection patterns can be added or removed.

The spin speed of your machine may vary according to the programme; this spin speed cannot exceed the max. spin speed of your machine.

The amount of noise and humidity varies according to the spin speed; when the higher spin speed is selected during the spinning phase, the laundry contains less moisture but higher noise occurs at the end of the programme.



You can see the washing duration on the display of your machine while selecting a programme. Depending on the amount of laundry you have loaded into your machine, there may be a difference of 1-1.5 hours between the duration shown on the display and the actual duration of the wash cycle. Duration will be automatically updated soon after the washing starts. Always select the lowest appropriate temperature. The most efficient programmes in terms of energy consumption are generally those that wash at low temperatures for a long time.

Consumption values (EN)

	Temperature Selection °C	Tightening Speed (rpm)	Capacity (kg)	Program duration (h:min)	Energy consumption (kWh/cycle)	Water consumption (litres/cycle)	Laundry temperature (°C)	% Of remaining humidity (%)
Eco 40-60	40	1400	10,0	03:48	0,800	65,0	34	52,0
	40	1400	5	02:53	0,550	55,0	28	51,0
	40	1400	2,5	02:53	0,250	36,0	24	55,0
Cottons	20	1400	10	03:40	0,490	95,0	20	53,9
	60	1400	10	03:40	1,540	98,0	60	53,9
Synthetics	40	1200	4	02:20	0,620	74,0	40	40
Xpress / Super Xpress	30	1400	10	00:28	0,200	75,0	23	62

The consumption values given for programs other than the Echo 40-60 program are indicative only.

## 6.4 Programme Selection

1. Determine the programme suitable for the type, quantity and soiling level of the laundry in accordance with "Programme and consumption table".



Programmes are limited with the highest spin speed appropriate for that particular type of fabric. When selecting a programme, always consider the type of fabric, colour, degree of soiling and permissible water temperature.

2. Select the desired programme with the Programme Selection knob.

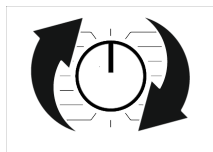

## 6.5 Programmes

### • EnergySpin

This feature works in all programs indicated by the  symbol on the product dashboard.

It ensures more effective use of your detergent with high mechanical movement during washing. Thus, it preserves your washing quality without the need to apply to heat your laundry for a long time and reduces your energy consumption.

### • Eco 40-60

In the Eco 40-60 programme, you may wash normally soiled cotton laundry that are specified to be washed together at 40°C or 60°C. This programme is the standard test programme according to the EU environmentally friendly design and energy labelling regulations.

Although this programme washes longer than other washing programmes, it is more efficient in terms of energy and water consumption. Actual water temperature may be different from the stated wash temperature. When you load the machine with less

laundry (e.g. ½ capacity or less), periods in programme stages may automatically get shorter. In this way, energy and water consumption would be much less.

### • Cottons

You can wash your durable heavily soiled cotton and linen laundry (sheets, bedlinen, towels, bathrobes, underwear etc.) in this programme. When the quick wash function button is pressed, programme duration becomes notably shorter but effective washing performance is ensured with intense washing movements. If the quick wash function is not selected, effective washing and rinsing performance is ensured for your heavily soiled laundry.

### • Synthetics

You can wash your laundry (such as shirts, blouses, synthetic/cotton blended fabrics etc.) in this programme. When the quick wash function button is pressed, the programme duration will be shortened significantly and effective washing performance is provided for your laundry that is not very dirty. If the quick wash function is not selected, effective washing and rinsing performance is ensured for your heavily soiled laundry.

### • Delicates / Wool/Handwash

Use to wash your woollen/delicate laundry. Select the appropriate temperature complying with the tag of your clothes. Your laundry will be washed with a very gentle washing action in order not to damage the clothes.

### • Hygiene+

Applying a steam step at the beginning of the programme allows to soften the dirt easily.

Use this programme for your laundry (baby clothes, bed sheets, bedlinen, underwear, etc. cotton items) that requires an anti-allergic and hygienic washing at high temperature with intensive and long washing cycle. The high level of hygiene is ensured thanks to the steam application before the programme, long heating duration and additional rinsing step.

- Programme was tested by „The British Allergy Foundation,“ (Allergy UK) with the 60°C temperature option selected and it was certified in terms of its efficacy in eliminating allergens in addition to bacteria and mould.



Allergy UK is the brand of the British Allergy Association. Seal of Approval is created to guide people that require recommendation about a product that the related product restricts / reduces / eliminates the allergens or reduces the allergen content significantly in the ambient where allergy patients exist. It aims to provide assurance that the products are tested scientifically or examined in a way to provide measurable results.

#### • Spin + Drain

You can use this program to remove the water on the garment/inside the machine.

#### • Rinse

Use when you want to rinse or starch separately.

#### • SteamTherapy

Use this programme to reduce the creases and ironing times of a small amount of unspotted cotton, synthetic or mixed laundry.



This is not a washing programme. Do not add chemicals such as detergent, bleach, stain remover, etc. to the detergent drawer during this program.

#### • Shirts

This programme is used to wash the shirts made from cotton, synthetic and synthetic blended fabrics altogether. It reduces wrinkles. Steam is applied at the end of the programme to help the wrinkle reducing function. The special spin profile and steam applied at the end of the programme

reduce the wrinkles on your shirts. When the quick wash function is selected, the Pre-treatment algorithm is executed.

- Apply the pre-treatment chemical on your garments directly or add it together with the detergent in the powder detergent compartment. Thus, you can obtain the same performance as you obtain with normal washing in a much shorter period of time. Usage life of your shirts increases. Do not use pre-wash detergent if you are planning to use delay function of your machine. Prewash detergent may pour out on your clothes and cause stains.

\*\* It is recommended to operate the cycle with no more than 6 shirts to minimize wrinkles in your shirts using this cycle. When washing more than 6 shirts, there may be differences on the wrinkle levels and humidity on shirts at the end of cycle.

#### • Xpress / Super Xpress

Use this programme to wash your lightly soiled or unspotted cotton clothes in a short time but not for towels or heavy cottons. The programme duration can be reduced down to 14 minutes when the quick wash function is selected. When the quick wash function is selected, maximum 2 (two) kg of laundry must be washed.

#### • Dark Care/Jeans

Use this programme to protect the colour of your dark-coloured garments or jeans. It performs high performance washing with special drum movement even if the temperature is low. It is recommended to use liquid detergent or woollen shampoo for dark coloured laundry. Do not wash your delicate clothes containing wool or etc.

#### • Drum Clean

Regularly clean (once every 1 to 2 months) the drum for ensuring the required hygiene. Turn on the programme when the machine is completely empty. For better results, use powder anti-limescale (drum cleaning materials) suitable for washing machines when the powder detergent function is se-



lected. Leave the loading door half closed after the programme ends for the inside of the machine to dry.

**i** This is not a washing programme. This is a maintenance programme. Do not turn this programme on when there is something inside the machine. When you attempt to operate, the machine automatically senses that there is load inside, and may quit or resume the programme as per the model of your machine. An effective cleaning is not achieved if the programme is resumed.

• **Mix**

Use to wash your cotton and synthetic clothes together without sorting them.

• **ColdWash**

Use to wash your medium dirty and durable cotton/synthetic laundry. Thanks to the washing algorithm specially developed for the program, effective washing is ensured without exposing the laundry to high temperatures.

• **StainExpert**

The machine has a special stain programme which enables the removal of different types of stains in the most effective way. Use this programme only for durable colourfast cotton laundry. Do not wash delicate and pigmenting clothes and laundry in this programme. Before washing, garment tags should be checked (recommended for cotton shirts, trousers, shorts, t-shirts, baby clothes, pyjamas, aprons, table clothes, bed sheets, duvet covers, pillowcases, bath-beach towels, towels, socks, cotton underwear that are suitable for washing at high temperature and long time).

In the automatic stain programme, you can wash 24 types of stains divided into three different groups according to quick function selection. Depending on the selected stain group, a special washing programme

for which duration of rinse hold, washing action, washing and rinsing duration are modified.

**Below you can find the soil groups that can be selected with the “Quick/Intensive” setting button:**

**When “Intense” is selected;**

Sweat, collar dirt, food, mayonnaise, salad dressing, make-up, machine oil, baby food.

**When “Quick/Intense” is not selected;**

Blood, chocolate, pudding, grass, mud, eggs, butter, curry.

**When “Quick” is selected;**

Tea, coffee, juice, ketchup, red wine, cola, jam, coal

1. Select the stain programme.
2. Select the stain you want to clean by locating it in the groups above and selecting the related group with the Quick/Intense auxiliary function button.
3. Read the garment tag carefully and ensure that correct temperature and spin speed are selected.

**6.6 Temperature Selection**

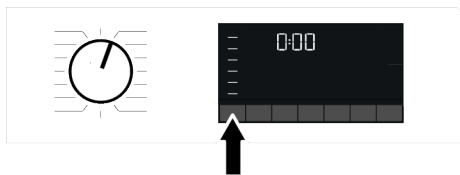

Whenever a new programme is selected, the recommended temperature for the programme appears on the temperature indicator. It is possible that the recommended temperature value is not the maximum temperature that can be selected for the current programme.

Press the Temperature Adjustment button to change the temperature. Temperature decreases gradually.

**i** No change can be made in programmes where temperature adjustment is not allowed.

You can also change the temperature after the washing starts. This change can be made if the only washing steps allow it.

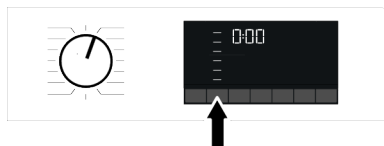

**i** If you scroll to cold wash option and press Temperature Adjustment button again, the recommended maximum temperature for the selected programme appears on the display. Press the Temperature Adjustment button again to decrease the temperature.

## 6.7 Spin Speed Selection



Whenever a new programme is selected, the recommended spin speed of the selected programme is displayed on the Spin Speed indicator. It is possible that the recommended spin speed value is not the maximum spin speed that can be selected for the current programme.

Press the Spin Speed Adjustment button to change the spin speed. Spin speed decreases gradually.

Then, depending on the model of the product, "Rinse Hold"  and "No Spin"  options appear on the display.

If you are not going to unload your laundry immediately after the programme completes, you can use Rinse Hold function in order to prevent them from getting wrinkled when there is no water in the machine.

This function holds the laundry in the final rinsing water. If you want to spin your laundry after the Rinse Hold function:

1. Adjust the Spin Speed.
2. Press Start / Pause. The programme will resume. Machine drains the water and spins the laundry.

If you want to drain the water at the end of the programme without spinning, use No Spin function.

**i** No change can be made in programmes where spin speed adjustment is not allowed.

You can change the spin speed after the washing starts if the washing steps allow it. Changes cannot be made if the steps do not allow it.

### Rinse Hold

If you are not going to unload your clothes immediately after the programme completes, you can use rinse hold function to keep your laundry in the final rinsing water in order to prevent them from getting wrinkled when there is no water in the machine. Press Start/Pause button after this process if you want to drain the water without spinning your laundry. Programme will resume and complete after draining the water.

If you want to spin the laundry held in water, adjust the Spin Speed and press Start/Pause button. The programme will resume. Water is drained, laundry is spun and the programme is completed.

## 6.8 Auxiliary Function Selection

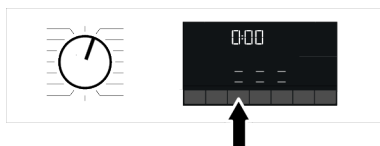

Select the desired auxiliary functions before starting the programme. Whenever a programme is selected, icons of the auxiliary function symbol that is selected together with it illuminates.



When an auxiliary function button that cannot be selected with the current programme is pressed, the washing machine will make a warning sound.

Some functions cannot be selected together. If a second auxiliary function conflicting with the first one is selected before starting the machine, the function selected first will be cancelled and the second auxiliary function selection will remain active.

An auxiliary function that is not compatible with the programme cannot be selected (See "Programme and consumption table") Some programmes have auxiliary functions that must be operated simultaneously. Those functions cannot be cancelled.

## 6.8.1 Auxiliary Functions

### • Fast/Intensive

You can shorten or extend the programme duration with this function. Depending on the programme selection, there may be differences in time increases and decreases. In case the FAST or INTENSIVE led is not lit, the appropriate programme duration is shown for your normally soiled clothes/laundry.

Depending on the programme selection, the Intensive feature can be selected automatically. In this case, the Intensive LED on the panel will be lit. You can use the Intensive selection to achieve a better washing performance when washing heavily soiled laundry.

You can reduce the time for your lightly soiled laundry by pressing the Fast/Intensive button in the programmes which come with intense being selected. When you press the button once, the LED will turn off and you will reach the appropriate programme duration for your normally soiled clothes/laundry. When you press the same button a second time, the fast LED will light up, the time will decrease a little and it will

show the minimum programme duration, which is suitable for your less soiled laundry. The duration of programmes may shorten by 50% when this function is selected. While the duration shortens, due to optimized washing steps, mobility and optimum water consumption of the high mechanics, high washing performance is achieved.

### • Steam

This function helps to reduce the creases of your cotton, synthetic and mixed clothes, shorten the ironing time and remove the dirt by softening.

\* Under conditions where the steam function is applied at the end of the programme, your laundry may be warmer at the end of the washing. This is expected within the programme working conditions.



When you activate the steam function, do not use liquid detergent if there is no liquid container or liquid detergent dosing feature. There is the risk of staining of the clothes.

### • Water Mode

This auxiliary function key allows you to select the additional functions of Water Saving, Pre-Wash, and Extra Rinse or Extra water depending on the model of your machine. You can find detailed information about the selection in the description of the respective auxiliary function.

### • Water Saving

Select this function by pressing the Water-Mode additional function key once for all programs indicated as selectable in the Program and Consumption table.

This function is intended for lightly soiled laundry that requires only a small amount of detergent (see "Tips for Correct Washing"). It enables environmentally friendly washing by reducing the amount of water used, without compromising on washing performance.

### • Extra Rinse

You can use this function for all programs indicated as selectable in the Program and Consumption table. Select this function by pressing the WaterMode key twice for programs where the additional Water Saving function can be selected, or by pressing the WaterMode key once for programs where the additional Water Saving function cannot be selected.

This function enables the product to make additional rinsing in addition to the one already made after the main wash. Thus, the risk for sensitive skins (babies, allergic skins, etc.) to be effected by the minimal detergent remnants on the laundry can be reduced.

## 6.8.2 Functions/Programmes Selected by Pressing the Function Keys for 3 Seconds

### • Prewash

This function can be selected by pressing and holding the related auxiliary function button for 3 seconds.

A Prewash is only worthwhile for heavily soiled laundry. Not using the Prewash will save energy, water, detergent and time.

### • Child Lock

Use Child Lock function to prevent children from tampering with the machine. Thus you can avoid any changes in a running programme.



You can switch on and off the machine with On / Off button when the Child Lock is active. When you switch on the machine again, programme will resume from where it has stopped.

When the Child Lock is enabled, an audio warning will be given if the buttons are pressed. Audio warning will be cancelled if the buttons are pressed five times consecutively.

### To activate the child lock:

Press and hold the related auxiliary function button for 3 seconds. After the countdown as "3-2-1" on the display is over, Child Lock symbol appears on the display. When this warning is displayed, you can release the Auxiliary Function button 3.

### To deactivate the child lock:

Press and hold the related auxiliary function button for 3 seconds. After the countdown as "3-2-1" on the display is over, Child Lock symbol disappears.

## 6.9 End Time

### Time display

When the end time function is selected, the remaining time until the programme starts is shown in hours such as 1h, 2h, and the remaining time to complete the programme after your programme starts is shown in hours and minutes as in the 01:30 example.



Programme duration may differ from the values in section "Programme and consumption table" depending on the water pressure, water hardness and temperature, ambient temperature, amount and the type of laundry, auxiliary functions selected and the changes at the mains voltage.

After a certain period of time after the end time function is activated, the machine goes into standby mode and some LEDs on the screen turn off. If there is any user input, the LEDs will turn on again.

With the End Time function, the end time of the programme may be set up to 24 hours. After pressing End Time button, the programme's estimated ending time is displayed. If the End Time is set, End Time indicator is illuminated.

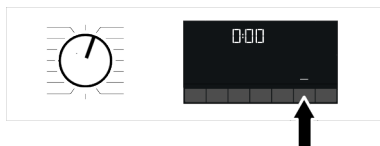

In order for the End Time function is activated and the programme is completed at the end of the specified time, you must press Start/Pause button after adjusting the time.

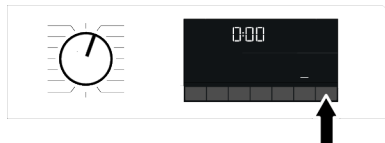

If you want to cancel End Time function, press On/Off button to turn off and on the machine.



When you have activated the End Time function, do not add liquid detergent in the powder detergent compartment no 2. There is the risk of staining of the clothes

1. Open the loading door, place the laundry and put detergent, etc.
2. Select the washing programme, temperature, spin speed and, if required, the auxiliary functions.
3. Set the End Time of your choice by pressing the End Time button. End Time indicator lights.
4. Press Start / Pause. Time countdown starts.



Additional laundry can be added into the machine during the End Time countdown. At the end of the countdown, End Time indicator turns off, washing cycle starts and the time of the selected programme appears on the display.

## 6.10 Starting the Programme

1. Press Start / Pause button to start the programme.

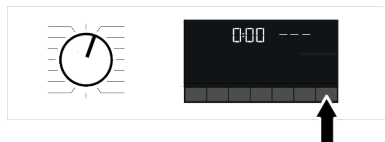

2. The Start / Pause button's light which was off before starts to illuminate steadily now, indicating that the programme has started.
3. Loading door is locked. The door lock symbol appears on the display after the loading door is locked.
4. Programme follow-up indicator lights on the display will show the current programme step.

## 6.11 Loading Door Lock

There is a locking system on the loading door of the machine that prevents opening of the loading door in cases when the water level is unsuitable.

"Door Locked" symbol appears on the display when the loading door is locked.



**Opening the loading door in case of power failure:**



In case of power failure, you can use the loading door emergency handle under the pump filter cap to open the loading door manually.



To avoid any water overflow before opening the loading door, make sure there is no water left inside the machine.

1. Turn off and unplug the appliance.
2. Open the pump filter lid.

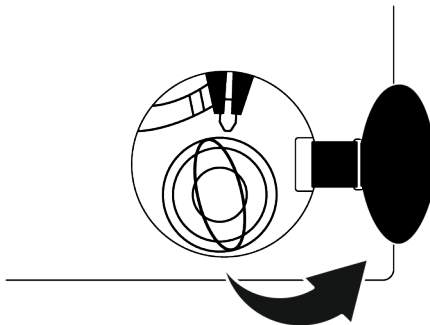

- Pull down the loading door emergency handle with a tool and release. Then open the loading door.
- If the loading door does not open then repeat the previous step.

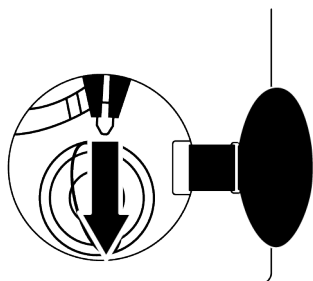

## 6.12 Changing the Selections After Programme has Started

### Adding laundry after the programme has started:

If the water level in the machine is suitable when you press Start/Pause button, the door lock will be deactivated and the door will open, allowing you to add garments. The door lock icon on the display goes off when the door lock is deactivated. After adding garments, close the door and press Start/Pause button once again to resume the washing cycle.

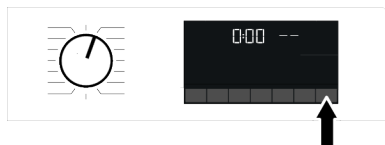

If the water level in the machine is not suitable when you press Start/Pause button, the door lock cannot be deactivated and the door lock icon on the display remains on.

**i** If the temperature of the water inside the machine is above 50°C, you cannot deactivate the door lock for safety reasons, even if the water level is suitable.

**Switching the machine to pause mode:**  
Press the Start/Pause button to switch the machine to pause mode. Pause symbol will flash on the display.

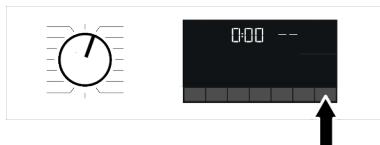

### Changing the programme selection after programme has started:

The programme change is allowed when the current programme is running unless the Child Lock is enabled. This action will cancel the current programme.

**i** The selected programme starts anew.

### Changing the auxiliary function, speed and temperature:

Depending on the step the programme has reached, you can cancel or activate the auxiliary functions. See "Auxiliary function selection"

You can also change the speed and temperature settings. See "Spin speed selection" and "Temperature selection".

**i** The loading door will not open if the water temperature in the machine is high or the water level is above the loading door baseline.

## 6.13 Cancelling the Programme

The programme is cancelled when programme selection knob is turned to a different programme or machine is turned off and on again using the programme selection knob.



If you turn the programme selection knob when the Child Lock is enabled, the programme will not be cancelled. You should cancel the Child Lock first.

If you want to open the loading door after you have cancelled the programme but if it is not possible to open the loading door since the water level in the machine is above the loading door baseline, then turn the Programme Selection knob to Pump+Spin programme and drain the water in the machine.

## 6.14 End of Programme

End symbol appears on the display when the programme is completed.

If you do not press any button for 10 minutes, the machine will switch to OFF mode. Display and all indicators are turned off.

Completed programme steps will be displayed if you press On/Off button.

## 7 Maintenance and Cleaning



Please read the "Safety Instructions" section first!

Service life of your product extends and frequently experienced problems will be reduced if it is cleaned at regular intervals.

### 7.1 Cleaning the Detergent Drawer

Clean the detergent drawer at regular intervals (once every 4 to 5 wash) as mentioned below to prevent accumulation of powder detergent.

Clean the syphon if excess amounts of water and fabric softener mixture remains in the softener compartment.

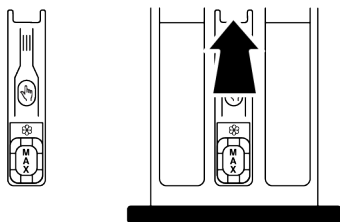

1. Press the marked part of the syphon within the softener compartment and then pull the drawer towards yourself to take it out.
2. Lift and remove the syphon from behind as shown.

3. Rinse drawer and syphon in the sink with plenty of warm water. Use gloves or suitable brush to prevent contact of residues in the drawer with your skin.
4. Firmly fit the syphon and the drawer back after cleaning.

### 7.2 Cleaning the Loading Door and the Drum

For products with drum cleaning programme, please see the Operating the product section.



Repeat Drum Cleaning process in every 2 months.

**NOTICE:** Use an anti-limescale suitable for the washing machines.

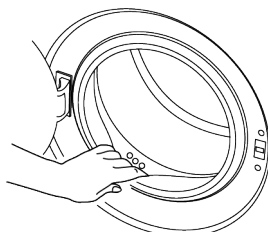

After every washing make sure that no foreign substance is left in the product.

If the holes on the door gasket shown in the figure is blocked, open the holes using a toothpick.

Foreign metal substances will cause rust stains in the drum. Clean the stains on the drum surface by using cleaning agents for stainless steel.

Never use steel wool or wire wool. These will damage the painted, chrome coated and plastic surfaces.

We recommend you to wipe the door gasket with a dry and clean cloth at the end of the programme. This will remove residues on the door gasket in your machine and prevent formation of malodours.

### 7.3 Cleaning the Body and Control Panel

Wipe the body of the product with soapy water or non-corrosive mild gel detergents as necessary, and dry with a soft cloth. Use only a soft and damp cloth to clean the control panel. Do not use cleaning products that contain bleach

### 7.4 Cleaning the Water Intake Filters

There is a filter at the end of each water intake valve at the rear of the product and also at the end of each water intake hose where they are connected to the tap. These filters prevent foreign substances and dirt in the water to enter the product. Filters should be cleaned if they are dirty.

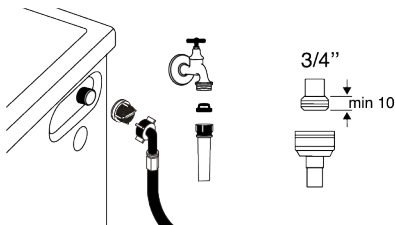

1. Close the taps.
2. Remove the nuts of the water intake hoses to access the filters on the water intake valves and clean them with an appropriate brush. If the filters are too dirty, remove them from their places with a pliers and clean in this way.

3. Take out the filters on the flat ends of the water intake hoses together with the gaskets and clean thoroughly under running water.
4. Replace the gaskets and filters carefully and tighten their nuts by hand.

### 7.5 Draining Remaining Water and Cleaning the Pump Filter

The filter system in your product prevents solid items such as buttons, coins and fabric fibres clogging the pump impeller during draining of washing water. Thus, the water will be drained without any problem and the service life of the pump will extend.

If the product fails to drain water inside it, the pump filter is clogged. Filter must be cleaned whenever it is clogged or in every 3 months. Water must be drained off first to clean the pump filter.

In addition, prior to transporting the product (e.g., when moving to another house) water should be drained completely.



#### NOTE:

Foreign substances left in the pump filter may damage your product or may cause noise problem.

If you live in areas prone to frost, remember to turn off the water tap, disconnect the main hose, and drain the water from the product when it's not in use.

After each use, turn off the tap to which the mains hose is connected.

#### In order to clean the dirty filter and drain the water:

1. Unplug the product to cut off the supply power.



Temperature of the water inside the product may rise up to 90 °C. To avoid the risk of scalding, clean the filter after the water inside the product is cooled down.

2. Open the filter cover.



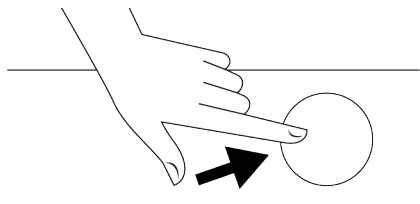

3. Follow the below procedures in order to drain water.

**If the product does not have an emergency water draining hose, in order to drain the water:**

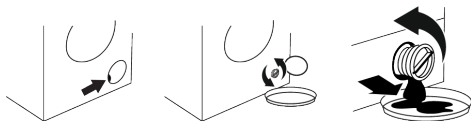

- Place a large container at the end of the hose to collect the water from the filter.

- When the pump filter starts leaking water loosen it by turning (opposite clockwise). Fill the running water to the container you placed in front of the filter. Keep a cloth ready to clean the water that may spill.
- Completely turn and remove the pump filter when the water in the product leaks out.

1. Clean any residues inside the filter as well as fibres, if any, around the pump impeller region.
2. Replace the filter.
3. If the filter cap is composed of two pieces, close the filter cap by pressing on the tab. If it is one piece, seat the tabs in the lower part into their places first, and then press the upper part to close.

## 8 Troubleshooting



Please read the "Safety Instructions" section first!

**Programmes do not start after the loading door is closed.**

- Start / Pause / Cancel button is not pressed. >>> Press Start / Pause / Cancel button.
- It may be difficult to close the loading door in case of excessive loading. >>> Reduce the amount of laundry and make sure that the loading door is closed properly.

**Programme cannot be started or selected.**

- The product has switched to self-protection mode due to a supply problem (line voltage, water pressure, etc.). >>> Depending on the product model, select another program by turning the Program Selection button or pressing and holding the On/Off button for 3 seconds to cancel the program. Previous programme will be cancelled. See Cancelling the Programme [▶ 30]

**Water inside the product.**

- Some water has remained in the product due to the quality control processes in the production. >>> This is not a failure; water is not harmful to the product.

**The product does not take water in.**

- Tap is turned off. >>> Turn on the taps.
- Water inlet hose is bent. >>> Flatten the hose.
- Water inlet filter is clogged. >>> Clean the filter.
- Loading door is not closed. >>> Close the door.

**The product does not drain water.**

- Water drain hose is clogged or twisted. >>> Clean or flatten the hose.
- Pump filter is clogged. >>> Clean the pump filter.

**Product vibrates or makes noise.**

- Product is standing unbalanced. >>> Adjust the stands to balance the product.
- A hard substance has entered into the pump filter. >>> Clean the pump filter.
- Transportation safety bolts are not removed. >>> Remove the transportation safety bolts.

- Laundry quantity in the product is too little. >>> Add more laundry to the product.
- Excessive laundry is loaded in the product. >>> Take out some of the laundry from the product or distribute the load by hand to balance it homogeneously in the product.
- Product is leaning on a rigid item. >>> Make sure that the product is not leaning on anything.

#### **There is water leaking from the bottom of the product.**

- Water drain hose is clogged or twisted. >>> Clean or flatten the hose.
- Pump filter is clogged. >>> Clean the pump filter.

#### **Product stopped shortly after the programme started.**

- Machine has stopped temporarily due to low voltage. >>> Product will resume running when the voltage restores to the normal level.

#### **Product directly drains the water it takes in.**

- Draining hose is not at adequate height. >>> Connect the water draining hose as described in the user manual.

#### **No water can be seen in the product during washing.**

- Water is inside the invisible part of the product. >>> This is not a failure.

#### **Loading door cannot be opened.**

- Loading door lock is activated because of the water level in the product. >>> Drain the water by running the Pump or Spin programme.
- Product is heating up the water or it is at the spinning cycle. >>> Wait until the programme completes.
- Loading door may be stuck because of the pressure it is subjected to. >>> Grab the handle and push and pull the loading door to release and open it.
- If there is no power, loading door of the product will not open. >>> To open the loading door, open the pump filter cap

and pull down the emergency handle positioned at the rear side of the said cap. See Loading Door Lock [► 29]

#### **Washing takes longer than specified in the user manual. (\*)**

- Water pressure is low. >>> Product waits until taking in adequate amount of water to prevent poor washing quality due to the decreased amount of water. Therefore, the washing time extends.
- Voltage is low. >>> Washing time is prolonged to avoid poor washing results when the supply voltage is low.
- Input temperature of water is low. >>> Required time to heat up the water extends in cold seasons. Also, washing time can be lengthened to avoid poor washing results.
- Number of rinses and/or amount of rinsing water have increased. >>> Product increases the amount of rinsing water when good rinsing is needed and adds an extra rinsing step if necessary.
- Excessive foam has occurred and automatic foam absorption system has been activated due to too much detergent usage. >>> Use recommended amount of detergent.

#### **Programme duration does not count-down. (On models with display) (\*)**

- Timer may stop during water intake. >>> Timer indicator will not countdown until the product takes in adequate amount of water. The product will wait until there is sufficient amount of water to avoid poor washing results due to lack of water. Timer indicator will resume countdown after this.
- Timer may stop during heating step. >>> Timer indicator will not countdown until the product reaches the selected temperature.
- Timer may stop during spinning step. >>> Automatic unbalanced load detection system is activated due to the unbalanced distribution of the laundry in the product.

### **Programme duration does not count-down. (\*)**

- There is unbalanced load in the product.  
>>> Automatic unbalanced load detection system is activated due to the unbalanced distribution of the laundry in the product.

### **Product does not switch to spinning step. (\*)**

- There is unbalanced load in the product.  
>>> Automatic unbalanced load detection system is activated due to the unbalanced distribution of the laundry in the product.
- The product will not spin if water is not drained completely. >>> Check the filter and the draining hose.
- Excessive foam has occurred and automatic foam absorption system has been activated due to too much detergent usage. >>> Use recommended amount of detergent.

### **Washing performance is poor: Laundry turns gray. (\*\*)**

- Insufficient amount of detergent has been used over a long period of time. >>> Use the recommended amount of detergent appropriate for water hardness and the laundry.
- Washing has been made at low temperatures for a long time. >>> Select the proper temperature for the laundry to be washed.
- Insufficient amount of detergent is used with hard water. >>> Using insufficient amount of detergent with hard water causes the soil to stick on the cloth and this turns the cloth into gray in time. It is difficult to eliminate graying once it happens. Use the recommended amount of detergent appropriate for water hardness and the laundry.
- Excessive amount of detergent is used. >>> Use the recommended amount of detergent appropriate for water hardness and the laundry.

### **Washing performance is poor: Stains persist or the laundry is not whitened. (\*\*)**

- Insufficient amount of detergent is used.  
>>> Use the recommended amount of detergent appropriate for water hardness and the laundry.
- Excessive laundry is loaded in. >>> Do not load the product in excess. Load with amounts recommended in the "Programme and consumption table".
- Wrong programme and temperature were selected. >>> Select the proper programme and temperature for the laundry to be washed.
- Wrong type of detergent is used. >>> Use original detergent appropriate for the product.
- Excessive amount of detergent is used.  
>>> Put the detergent in the correct compartment. Do not mix the bleaching agent and the detergent with each other.

### **Washing performance is poor: Oily stains appeared on the laundry. (\*\*)**

- Regular drum cleaning is not applied. >>> Clean the drum regularly. For this procedure, see Cleaning the Loading Door and the Drum [► 31]

### **Washing performance is poor: Clothes smell unpleasantly. (\*\*)**

- Odours and bacteria layers are formed on the drum as a result of continuous washing at lower temperatures and/or in short programmes. >>> Leave the detergent drawer as well as the loading door of the product ajar after each washing. Thus, a humid environment favourable for bacteria cannot occur in the machine

### **Colour of the clothes faded. (\*\*)**

- Excessive laundry was loaded in. >>> Do not load the product in excess.
- Detergent in use is damp. >>> Keep detergents closed in an environment free of humidity and do not expose them to excessive temperatures.

- A higher temperature was selected. >>> Select the proper programme and temperature according to the type and soiling degree of the laundry.

#### **Washing machine does not rinse well.**

- The amount, brand and storage conditions of the detergent used are inappropriate. >>> Use a detergent appropriate for the washing machine and your laundry. Keep detergents closed in an environment free of humidity and do not expose them to excessive temperatures.
- Detergent was put in the wrong compartment. >>> If detergent is put in the pre-wash compartment although prewash cycle is not selected, the product can take this detergent during rinsing or softener step. Put the detergent in the correct compartment.
- Pump filter is clogged. >>> Check the filter.
- Draining hose is folded. >>> Check the drain hose.

#### **Laundry became stiff after washing. (\*\*)**

- Insufficient amount of detergent is used. >>> Using insufficient amount of detergent for the water hardness can cause the laundry to become stiff in time. Use appropriate amount of detergent according to the water hardness.
- Detergent was put in the wrong compartment. >>> If detergent is put in the pre-wash compartment although prewash cycle is not selected, the product can take this detergent during rinsing or softener step. Put the detergent in the correct compartment.
- Detergent was mixed with the softener. >>> Do not mix the softener with detergent. Wash and clean the drawer with hot water.

#### **Laundry does not smell like the softener. (\*\*)**

- Detergent was put in the wrong compartment. >>> If detergent is put in the pre-wash compartment although prewash cycle is not selected product, the can take this detergent during rinsing or

softener step. Wash and clean the drawer with hot water. Put the detergent in the correct compartment.

- Detergent was mixed with the softener. >>> Do not mix the softener with detergent. Wash and clean the drawer with hot water.

#### **Detergent residue in the detergent drawer. (\*\*)**

- Detergent was put in wet drawer. >>> Dry the detergent drawer before putting in detergent.
- Detergent has gotten damp. >>> Keep detergents closed in an environment free of humidity and do not expose them to excessive temperatures.
- Water pressure is low. >>> Check the water pressure.
- The detergent in the main wash compartment got wet while taking in the prewash water. Holes of the detergent compartment are blocked. >>> Check the holes and clean if they are clogged.
- There is a problem with the detergent drawer valves. >>> Call the Authorised Service Agent.
- Detergent was mixed with the softener. >>> Do not mix the softener with detergent. Wash and clean the drawer with hot water.
- Regular drum cleaning is not applied. >>> Clean the drum regularly. For this procedure, see Cleaning the Loading Door and the Drum [► 31]

#### **Too much foam forms inside the product. (\*\*)**

- Improper detergents for the washing machine is used. >>> Use detergents appropriate for the washing machine.
- Excessive amount of detergent is used. >>> Use only sufficient amount of detergent.
- Detergent was stored under improper conditions. >>> Store detergent in a closed and dry location. Do not store in excessively hot places.

- Some meshed laundry such as tulle may foam too much because of their texture. >>> Use smaller amounts of detergent for this type of item.
- Detergent was put in the wrong compartment. >>> Make sure you place the detergent in the appropriate compartment.
- Softener is being taken early by the product. >>> There may be problem in the valves or in the detergent drawer. Call the Authorised Service Agent.

#### **Foam is overflowing from the detergent drawer.**

- Too much detergent is used. >>> Mix 1 tablespoonful softener and ½ l water and pour into the main wash compartment of the detergent drawer. >>> Put detergent into the product suitable for the programmes and maximum loads indicated in the "Programme and consumption table". When you use additional chemicals (stain removers, bleaches and etc.), reduce the amount of detergent.

#### **Laundry remains wet at the end of the programme. (\*)**

- Excessive foam has occurred and automatic foam absorption system has been activated due to too much detergent usage. >>> Use recommended amount of detergent.

(\*) The product does not switch to spinning step when the laundry is not evenly distributed in the drum to prevent any damage to the product and to its surrounding environment. Laundry should be rearranged and re-spin.

(\*\*) Regular drum cleaning is not applied. Clean the drum regularly. See Cleaning the Loading Door and the Drum [► 31]



If you cannot eliminate the problem although you follow the instructions in this section, consult your dealer or the Authorised Service Agent. Never try to repair a nonfunctional product yourself.

## **9 DISCLAIMER / WARNING**

Some (simple) failures can be adequately handled by the end-user without any safety issue or unsafe use arising, provided that they are carried out within the limits and in accordance with the following instructions (see the "Self-Repair" section).

Therefore, unless otherwise authorized in the "Self-Repair" section below, repairs shall be addressed to registered professional repairers in order to avoid safety issues. A registered professional repairer is a professional repairer that has been granted access to the instructions and spare parts list of this product by the manufacturer according to the methods described in legislative acts pursuant to Directive 2009/125/EC.

**However, only the service agent (i.e. authorized professional repairers) that you can reach through the phone number given in the user manual/warranty card or through your authorized dealer may provide service under the guarantee terms. Therefore, please be advised that**

**repairs by professional repairers (who are not authorized by Beko ) shall void the guarantee.**

#### **Self-Repair**

Self-repair can be done by the end-user with regard to the following spare parts: door, door hinge and seals, other seals, door locking assembly and plastic peripherals such as detergent dispensers (an updated list is also available in support.beko.com as of 1st of March 2021) Moreover, to ensure product safety and to prevent risk of serious injury, the mentioned self-repair shall be done following the instructions in the user manual for self-repair or which are available in support.beko.com For your safety, unplug the product before attempting any self-repair.

Repair and repair attempts by end-users for parts not included in such list and/or not following the instructions in the user manuals for self-repair or which are available in support.beko.com , might give raise to

safety issues not attributable to support.beko.com , and will void the warranty of the product.

Therefore, it is highly recommended that end-users refrain from the attempt to carry out repairs falling outside the mentioned list of spare parts, contacting in such cases authorized professional repairers or registered professional repairers. On the contrary, such attempts by end-users may cause safety issues and damage the product and subsequently cause fire, flood, electrocution and serious personal injury to occur.

By way of example, but not limited to, the following repairs must be addressed to authorized professional repairers or registered professional repairers: motor, pump assembly, main board, motor board, display board, heaters etc.

The manufacturer/seller cannot be held liable in any case where end-users do not comply with the above

The spare part availability of the washing machine or washer-dryer that you purchased is 10 years. During this period, original spare parts will be available to operate the washing machine or washer-dryer properly.

---

When the appliance is turned off, pressing 1 and 2 auxiliary function buttons are pressed for a long time, a 3-2-1 countdown, and the total washing cycles completed on the appliance is displayed.

After the total washing cycle is displayed, the failure codes, if any, are displayed. Check the information on the screen through the table below.

On-screen Information	Cause	Solution
Err	Safety algorithm is run on the appliance.	Wait for the writing to pass. After pressing the auxiliary function buttons 1 and 2, check the on-screen information.
SC	Your complaint is not solved during the check.	Call the authorised service agent.
E5	Pump filter may be clogged.	Clean the pump filter. See "Draining remaining water and cleaning the pump filter" section. Try in spin cycle. If the issue is not resolved, call the service.
E8	The machine may not be taking in water.	<ul style="list-style-type: none"> <li>• Turn on the taps.</li> <li>• Make sure there is no water outage.</li> <li>• Check the water inlet hose connection, if there is any folding on the hose, straighten it.</li> <li>• Clean the pump filter. See "Draining remaining water and cleaning the pump filter" section.</li> <li>• Close the front cover of the machine. Make sure that the cover is locked.</li> </ul> Run the machine one more time. If the issue is not resolved, call the service.
E29	The product has switched to self protection mode due to a supply problem (line voltage, water pressure, etc.).	To cancel the programme, turn the Programme Selection knob to select another programme. Previous programme will be cancelled. See "Cancelling the programme" section. If the issue persists, call the service.
E17	Excess foam is present in the machine after the completed cycle.	<ul style="list-style-type: none"> <li>• Store detergent in a closed and dry location. Do not store in excessively hot places.</li> <li>• Use smaller amounts of detergent for porous laundry like tulle.</li> <li>• Use amount of detergent appropriate to the amount of laundry and the level of stain.</li> <li>• Use only sufficient amount of detergent.</li> <li>• Make sure you place the detergent in the appropriate compartment.</li> <li>• Run the Drum Cleaning programme with the machine empty. See "Drum Cleaning" programme</li> </ul> If your machine does not include Drum Cleaning programme, you can use Cotton 90C. <ul style="list-style-type: none"> <li>• After running a short programme without detergent, check the machine. If the issue persists, call the service.</li> </ul>
E18	Spin cycle is not initiated due to an imbalance of the machine.	Check the laundry inside the machine. The amount of laundry may not be sufficient. Try by increasing the amount of laundry. The laundry may be causing an imbalance; sort out the laundry by hand and distribute evenly inside the appliance. Retry in spin cycle.
E12	There may be water inside the machine.	Unplug the machine. There may be water under the machine. Clean the water under the machine. Plug the machine again. Try running a short cycle. If the issue persists or you see water leaking from one of the hoses, close the valves and call the service.
E27	Check the water drain of the machine.	See "Connecting the drain hose to the drain" section.
E84	BLE connection cannot be established.	Check it, try connecting it. See "HomeWhiz Feature and Remote Control Function" section. If the issue persists, call the service.





# beko

## Mosógép

Felhasználói kézikönyv



BM3WFU410415WB

HU

## Kérjük, először olvassa el ezt a használati útmutatót!

Tisztelt Ügyfelünk!







Köszönjük, hogy a Beko terméket választotta. Reméljük, hogy a legjobb eredményeket éri majd el termékével, amelyet kiváló minőségben és a legmodernebb technológiával gyártottak. Ezért kérjük, hogy a termék használata előtt figyelmesen olvassa el a teljes használati útmutatót és az összes többi kísérő dokumentumot.

Kövesse a felhasználói kézikönyvben található összes figyelmeztetést és információt. Így megóvhatja magát és termékét a lehetséges veszélyektől.

Őrizze meg a használati útmutatót. Ha valaki másnak adja át a terméket, adja át a használati útmutatót is. A termék jótállási feltételei, használata és a hibaelhárítás módjai a használati útmutatóban találhatók.

### Szimbólumok és definíciók

A használati útmutatóban a következő szimbólumok szerepelnek:

	Veszély, amely halált vagy sérülést okozhat.
	Fontos információk vagy hasznos tanácsok a használattal kapcsolatban.
	Olvassa el a használati útmutatót.
	Újrahasznosítható anyagok.
 	Forró felülettel kapcsolatos figyelmeztetés.
<b>FIGYELMEZ- TETÉS</b>	Veszély, amely anyagi kárt okozhat a termékben vagy a környezetében.

## Tartalomjegyzék

<b>1 Biztonsági utasítások.....</b>	<b>4</b>	6.4 Programválasztás.....	22
1.1 Rendeltetésszerű használat .....	4	6.5 Programok.....	23
1.2 Gyermekek, sérülékeny személyek és háziállatok biztonsága.....	4	6.6 Hőmérséklet kiválasztása .....	25
1.3 Elektromos biztonság .....	5	6.7 Centrifugázási sebesség kiválasztása .....	26
1.4 Biztonságos mozgatás .....	6	6.8 Segédfunkció választás .....	26
1.5 Biztonságos telepítés.....	6	6.8.1 Segédfunkciók.....	27
1.6 Biztonságos üzemeltetés .....	7	6.8.2 Funkciók és programok kiválasztása a funkciógombok 3 másodpercig történő nyomva tartásával.....	28
1.7 Biztonságos karbantartás és tisztítás .....	9	6.9 Befejezési idő.....	28
<b>2 Fontos környezetvédelmi előírások.....</b>	<b>9</b>	6.10 A program elindítása .....	29
2.1 A WEEE irányelvnek való megfelelés .....	9	6.11 Ajtózár .....	29
2.2 Csomagolási információk.....	9	6.12 A kiválasztások módosítása a program elindulását követően .....	30
<b>3 Műszaki specifikációk .....</b>	<b>10</b>	6.13 Program törlése .....	30
<b>4 Üzembe helyezés .....</b>	<b>11</b>	6.14 Program vége.....	31
4.1 Megfelelő helyszín az üzembe helyezéshez .....	11	<b>7 Karbantartás és tisztítás .....</b>	<b>31</b>
4.2 Az alsó panel burkolatának felszerelése.....	11	7.1 A mosószeres fiók tisztítása .....	31
4.3 A szállítás során használt biztonsági csavarok eltávolítása .....	12	7.2 Tisztítsa meg a betöltőajtót és a dobot .....	31
4.4 Csatlakoztatás a vízellátáshoz.....	12	7.3 A gép és a vezérlőpanel tisztítása .....	32
4.5 A szennyvízcső csatlakoztatása a lefolyóhoz .....	13	7.4 A vízbeeresztő szűrők tisztítása... ..	32
4.6 A lábak beállítása .....	13	7.5 Az esetlegesen benmaradt víz leszívattyúzása és a szivattyúszűrő tisztítása .....	32
4.7 Elektromos csatlakozás.....	13	<b>8 Hibaelhárítás .....</b>	<b>33</b>
4.8 Indítás .....	14	<b>9 NYILATKOZAT / FIGYELMEZTÉS .....</b>	<b>37</b>
<b>5 Előzetes előkészítés .....</b>	<b>14</b>		
5.1 A szennyes ruha szétválogatása..	14		
5.2 A szennyes ruhák előkészítése mosásra .....	14		
5.3 Energia- és víztakarékossági tippek.....	15		
5.4 A szennyes betöltése .....	15		
5.5 Helyes ruhamennyiség.....	15		
5.6 Mosószer és öblítő használata ....	15		
5.7 Tippek a hatékony mosáshoz.....	17		
5.8 Megjelenített programidőtartam ..	18		
<b>6 A termék használata .....</b>	<b>18</b>		
6.1 Vezérlőpanel .....	19		
6.2 Szimbólumok a kijelzőn .....	20		
6.3 Program és fogyasztási táblázat ..	21		

## 1 Biztonsági utasítások

Ez a fejezet a személyi sérülés vagy anyagi kár kockázatának megelőzéséhez szükséges biztonsági utasításokat tartalmazza.

Cégünk nem vállal felelősséget azokért a károkért, amelyek ezen utasítások be nem tartása esetén keletkeznek.

- A telepítési és javítási műveleteket mindig a hivatalos szerviznek kell elvégeznie.
- Csak eredeti pótalkatrészeket és tartozékokat használjon.
- Ne javítsa vagy cserélje ki a termék egyetlen alkatrészét sem, hacsak a felhasználói kézikönyvben nincs egyértelműen meghatározva.
- Ne módosítsa a terméket.

### 1.1 Rendeltetésszerű használat

- A terméket otthoni használatra tervezték. Nem használható ipari célokra vagy a rendeltetésszerű használatától eltérő célra.
- A gép csak a megfelelő jelzéssel ellátott dolgok mosására és öblítésére alkalmas.
- A berendezést otthoni, valamint az alábbi helyeken történő használatra tervezték. Például;

- Üzletek, irodák és egyéb munkakörnyezetek személyzeti konyhái;
- Farmok,
- Szállodák, motelek és egyéb szálláshelyek vendégeinek
- Panziók és hostel jellegű létesítmények
- Lakóházak vagy mosodák közös helyiségei

### 1.2 Gyermekek, sérülékeny személyek és háziállatok biztonsága



- Ezt a terméket 8 éves vagy annál idősebb gyermekek, valamint alulfejlett fizikai, érzékszervi vagy szellemi képességekkel rendelkező, illetve tapasztalattal és tudással nem rendelkező személyek is használhatják, felügyelet mellett, vagy, ha iránymutatást kaptak a készülék biztonságos használatára és a veszélyekre vonatkozóan.
- 3 év alatti gyermekek kizárólag folyamatos felügyelet mellett tartózkodhatnak a készülék közelében.
- Az elektromos termékek veszélyesek a gyermekekre és a háziállatokra nézve. Gyermekek vagy háziállatok ne játsz-

szanak a termék tetején vagy belsejében és ne másszanak rá fel, illetve bele. Használat előtt ellenőrizze a termék belsőjét.

- Használja a gyerekzárát, hogy a gyermekek ne befolyásolhassák a gép működését.
- Amennyiben elhagyja a helyiséget, ahol a gép található, soha ne felejtse el bezárni a készülék ajtaját. A gyerekekre és a háziállatokra rázáródhat az ajtó, és megfulladhatnak.
- Gyermekek felnőtt felügyelete nélkül nem végezhetnek tisztítási és karbantartási munkákat.
- A csomagolóanyagokat tartsa távol a gyermekektől. Sérülés- és fulladásveszély.
- A termékhez használt valamennyi tisztítószer és adalékanyagot tartsa gyermekek számára elérhetetlen helyen.
- A gyermekek biztonsága érdekében a termék kiselejtezése előtt vágja el a tápkábelt, valamint törje le és hatástalanítsa a betöltőajtó zárszerkezetét.



### 1.3 Elektromos biztonság

- A terméket üzembe helyezés, karbantartás, tisztítás vagy javítási munkálatok során mindig húzza ki a konnektorból.

- Ha a tápkábel megsérül, a lehetséges kockázatok elkerülése érdekében az erre felhatalmazott szerviznek kell kicserélnie.
- Ne dugja a tápkábelt a termék alá és mögé. Soha ne helyezzen nehéz tárgyakat a tápkábelre. Ne hajlítsa meg túlságosan, ne nyomja össze és ne érintse a tápkábelt hőforrásokhoz.
- Ne használjon hosszabbítót, elosztót vagy adaptert a termék működtetéséhez.
- A hálózati dugónak könnyen hozzáférhetőnek kell lennie. Ha ez nem lehetséges, akkor az elektromos kiépítés során olyan szerkezetet kell biztosítani, amely megfelel az elektromos szabályozásnak, és amely minden kapcsolót leválaszt a hálózatról (biztosíték, kapcsoló, főkapcsoló stb.).
- Ne érintse meg a dugót nedves kézzel.
- A készülék kihúzásakor ne a tápkábelt fogja meg, hanem a csatlakozót.
- Győződjön meg róla, hogy a dugó nem nedves, piszkos vagy poros.

## 1.4 Biztonságos mozgás

- Mozgás előtt húzza ki a kábelvezetést a hálózathoz, és távolítsa el a vízleeresztőt és a vízvezeték csatlakozást. Engedje le a termékben maradt vizet.
- A termék nehéz, ne mozgassa egyedül. A termék felemeléséhez és mozgatásához ne fogja meg a kiálló alkatrészeket, például a betöltőajtót. Mozgathoz a felső tálcát szorosan rögzíteni kell.
- A termék nehéz; lépcsőházban két embernek kell óvatosan cipelnie. Ha a termék ráesik Önre, sérülést okozhat. Szállítás közben ne üsse neki semminek, és ne ejtse le a terméket.
- A terméket függőleges helyzetben kell szállítani.
- Biztosítsa, hogy üzembe helyezéskor vagy a tisztítási műveletek során végzett mozgathoz a vízbevezető és a leeresztő csövek, továbbá a tápkábel ne hajoljanak meg, ne csípődjenek össze és ne törjenek meg.

## 1.5 Biztonságos telepítés

- A termék üzembe helyezésének előkészítéséhez ellenőrizze a kézikönyvben és az üzembe helyezési útmutatóban található információkat, és győződjön meg arról, hogy az elektromos hálózat, az ivóvízhálózat és a vízkivezetés megfelelő. Amennyiben nem, hívjon szakképzett villanyszerelőt és vízvezeték-szerelőt, hogy megtegyék a szükséges intézkedéseket. Ezekért az intézkedésekért a vevő felelős.
- A telepítés előtt ellenőrizze, hogy nincs-e sérülés a termékben. Ne helyezze üzembe a terméket, ha az sérült.
- Sérülést okozhat, ha kezét a fedetlen nyílásokba helyezi. Zárja le a szállítási biztonsági csavarok helyét műanyag dugókkal.
- Ne telepítse, illetve ne hagyja a terméket olyan helyen, ahol külső környezeti hatásoknak lehet kitéve.
- Ne telepítse a terméket olyan helyre, ahol a hőmérséklet 0 °C alá eshet.
- Ne helyezze a terméket szőnyegre vagy hasonló felületre. Tűzveszélyt okozhat, mivel alulról nem levegőzik.
- A terméket vízszintes és kemény felületre helyezze el, és szintezze az állítható lábakkal.
- Csatlakoztassa a terméket a típuscímkén feltüntetett áramértékeknek megfelelő biztosítékkal védett földelő dugaszhoz.

- Ügyeljen rá, hogy a földelést hozzáértő villanyszerelő végezze el. Ne használja a terméket a helyi/országos előírásoknak megfelelő földelés nélkül.
- A terméket olyan konnektorba csatlakoztassa, amelynek feszültség- és frekvenciaértékei megfelelnek a típuscímkén feltüntetett értékeknek.
  - Ne csatlakoztassa a terméket meglazult, törött, piszkos, zsíros csatlakozóaljzatokhoz vagy olyan aljzatokhoz, amelyek a helyükről vagy foglalatukból kimozdultak, és fennáll a vízzel való érintkezés veszélye.
  - Használja a termékhez mellékelt új tömlőkészletet. Ne használja újra a régi tömlőkészleteket. Ne hosszabbítsa meg a tömlőket.
  - Csatlakoztassa a vízbevezető tömlőt közvetlenül a vízcsaphoz. A csapból származó nyomás legalább 0,1 MPa (1 bar) és legfeljebb 1MPa (10 bar) legyen. Egy perc alatt 10-80 liter víznek kell kifolynia a csapból, hogy a termék megfelelően működjön. Ha a víznyomás 1 MPa (10 bar) felett van, nyomáscsökkentő szelepet kell felszerelni. A megengedett maximális hőmérséklet 25°C.
  - Illessze a vízleeresztő tömlő végét a szennyvízelvezető lefolyóhoz, a mosogatóhoz vagy a fürdőkádhoz.
  - Helyezze a tápkábelt és a tömlőket olyan helyre, ahol nem botlik meg benne.
  - Ne telepítse a terméket ajtó, tolóajtó mögé vagy más olyan helyre, ahol akadályba ütközik az ajtó teljes kinyitása.
  - Ha szárítót helyez a termékre, rögzítse megfelelő csatlakozóberendezéssel, amit hivatalos szerviztől szerezhet be.
  - A felső tálcák eltávolításakor fennáll az elektromos alkatrészekkel való érintkezés veszélye. Ne szedje szét a termék felső tálcáját.
  - Helyezze a terméket legalább 1 cm távolságra a bútorok széleitől.



## 1.6 Biztonságos üzemeltetés

- A készülékek használatakor csak a mosógépekhez megfelelő mosószeret, öblítőket és kiegészítőket használjon.
- Ne használjon kémiai oldószereket a terméken. Ezek az anyagok robbanásveszélyesek.
- Ne működtessen hibás vagy sérült termékeket. Húzza ki a készüléket (vagy kapcsolja ki a

hozzá csatlakoztatott biztosítékot), zárja el a vízcsapot, és hívjon hivatalos szervizt.

- Ne helyezzen gyújtóforrást (égő gyertya, cigaretta stb.) vagy hőforrást (vasaló, kazán, sütő stb.) a termék tetejére vagy közelébe. Ne tegyen gyúlékony/robbanásveszélyes anyagokat a termék közelébe.
- Ne másszon fel a termékre.
- Ha hosszabb ideig nem használja a terméket, húzza ki a kiegészítőt a konnektorból, és zárja el a csapot.
- A mosószer/karbantartó anyagok kifröccsenhetnek a mosószertartó fiókból, ha a gép működése közben kinyitják azt. A mosószer bőrrel és szemmel való érintkezése veszélyes.
- Ügyeljen arra, hogy a háziállatok ne másszanak be a termék belsejébe. Használat előtt ellenőrizze a termék belsejét.
- A lezárt betöltőajtót soha ne próbálja meg erővel kinyitni. Az ajtó a mosás befejeztével kinyílik. Ha az ajtó nem nyílik ki, alkalmazza a „betöltőajtó nem nyílik” hiba megoldásait a Hibaelhárítás részben.
- Ne mosson benzinnel, kerozinnal, benzollal, reduktorokkal, alkohollal vagy más gyúlékony vagy robbanásveszélyes anyagokkal és ipari vegyi anyagokkal szennyezett dolgokat.
- Ne használjon közvetlenül vegytisztítószeret, és ne mossa, öblítse vagy centrifugálja a vegytisztítószerezellel szennyezett ruhákat.
- Ne tegye a kezét a forgó dobba. Várja meg, amíg a dob megáll.
- Ne tegye a kezét vagy fémtárgyat a mosógép alá.
- Ha magas hőmérsékleten mos, a kifolyt mosóvíz megégetheti a bőrt, ha érintkezik a bőrrel, pl. amikor a vízleeresztő tömlő a csaphoz van csatlakoztatva. Ne érjen hozzá a kifolyó vízhez.
- A biofilm és a rossz szagok kialakulásának megelőzése érdekében tegye meg a következő óvintézkedéseket:
  - Gondoskodjon arról, hogy a helyiség, ahol a mosógépet elhelyezi, jól szellőztethető legyen.
  - A program végén száraz és tiszta ruhával törölje át az ajtó tömítését és a betöltőajtó üvegét.
- Magas hőmérsékleten történő mosás során a betöltőajtó üvege felforrósodik. Ezért mosás közben ne érintse meg a betöl-



tőajtó üvegét, különösen a gyermekekre kell figyelni ezzel kapcsolatosan.

## 1.7 Biztonságos karbantartás és tisztítás

- Ne mossa a terméket magasnyomású mosóval, gőzpermettel, vízpermettel, vízzel vagy folyó vízzel.
- Ne használjon éles eszközöket vagy súrolószereket a termék tisztításához. A tisztításhoz ne használjon háztartási tisztítószereket, szappant, mosószert, gázt, benzint, hígítót, alkoholt, lakkot stb.
- Az oldószert tartalmazó tisztítószerek mérgező gőzöket bocsáthatnak ki (pl. a tisztításhoz használt oldószerek). Ne használjon oldószereket tartalmazó tisztítószereket.
- A mosószerfiókban mosószer-maradványok lehetnek, amikor kinyitja a tisztításhoz.
- Ne szerelje ki az leeresztő szivattyú szűrőjét a termék működése közben.
- A gépben a hőmérséklet akár 90°C-ra is emelkedhet. Tisztítsa meg a szűrőt azután, hogy a gépben lévő víz lehűlt, az égési sérülések elkerülése érdekében.

## 2 Fontos környezetvédelmi előírások

### 2.1 A WEEE irányelvnek való megfelelés



A termék megfelel a WEEE (elektromos és elektronikus berendezések hulladékairól szóló 2012/19/EU) irányelv követelményeinek. A terméken szerepel az elektromos és elektronikus berendezések hulladékaira vonatkozó (WEEE) besorolási szimbólum.

A termék csúcsmínőségű alkatrészekből és anyagokból készül, melyek ismét felhasználhatók és újrahasznosíthatók. Ezért az élettartam lejártá után a terméket ne a háztartási és egyéb hulladékkal együtt dobja ki. Vigye el egy az elektromos és elektronikus berendezések újrahasznosítása céljából kijelölt gyűjtőpontra. A gyűjtőpontokkal kapcsolatos információkért forduljon a helyi hatóságokhoz.

### A veszélyes anyagok alkalmazásának korlátozásáról szóló RoHS-irányelvnek való megfelelés

A megvásárolt termék megfelel a veszélyes anyagok alkalmazásának korlátozásáról szóló uniós RoHS-irányelvnek (2011/65/EU). A termék az irányelvben meghatározott káros vagy tiltott anyagokat nem tartalmaz.

### 2.2 Csomagolási információk

A termék csomagolóanyagai a Nemzeti Környezetvédelmi Jogszabályoknak megfelelően újrahasznosítható anyagokból készülnek. Ne dobja ki a termék csomagolását a háztartási hulladékkal együtt. A csomagolóanyagot vigye el a helyi hatóságok által a csomagolóanyagok begyűjtésére kijelölt pontra.

### 3 Műszaki specifikációk

Szállító neve vagy kereskedelmi név	Beko
Modellnév	BM3WFU410415WB
	7004240001
Névleges kapacitás (kg)	10
Maximális centrifugálási sebesség (ciklus/perc)	1400
Beépítés	No
Magasság (cm)	84,5
Szélesség (cm)	60
Mélység (cm)	58
Egyetlen vízbemenet / dupla vízbemenet	+ / -
Elektromos csatlakozás (V/Hz)	230 V / 50Hz
Teljes áramerősség (A)	10
Teljes teljesítmény (W)	2200
Fő modellkód	1321



A termékadatbázisban tárolt modellinformációkat úgy érheti el, hogy belép a következő webhelyre, és rákértes az energiacímken található modellazonosítóra (\*).

<https://eprel.ec.europa.eu/>

**SUPPLIER'S NAME** **MODEL IDENTIFIER → (\*)**

A

A

#### Szimbólumtáblázat



Először olvassa el a „Biztonsági utasítások” részt!



A mosógép a program kiválasztásakor automatikusan észleli, hogy mennyi szennyes ruhát töltöttek bele.

A termék beállításakor az első használat előtt kalibrálást kell végezni annak biztosítása érdekében, hogy a gép minél pontosabban érzékelje a benne lévő ruhák mennyiségét.

Ehhez válassza a Drum Cleaning\* (Dobtisztítás) programot, és ne használja a centrifuga funkciót. Indítsa el a programot szennyes ruha nélkül. Várjon, amíg a program véget ér. Ez nagyjából 15 percet vesz igénybe.

\* A program neve változhat a modelltől függően. A megfelelő program kiválasztásához tekintse át a programokat ismertető részt.

- A beszerelés helyén található elektromos hálózat, csapvíz és szennyvíz csatornák előkészítése minden esetben a vásárló felelőssége.
- Biztosítsa, hogy az üzembe helyezéskor vagy a tisztítási műveletek során végzett mozgatáskor a vízbevezető és a leeresztő csövek, továbbá a tápkábel soha ne hajoljanak meg és törjenek meg.
- A beszerelést megelőzően vegye szemügyre a gépet, hogy nincsenek-e rajta sérülések. Ne helyezze üzembe a terméket, ha az sérült. A sérült készülékek veszélyt jelentenek.

### 4.1 Megfelelő helyszín az üzembe helyezéshez

- A terméket szilárd és egyenletes padlófelületen helyezze el. Ne helyezze a gépet bolyhos szőnyegre vagy más, hasonló felületre. A nem megfelelő padlóra helyezés zaj- és rezgésproblémákat okozhat.

- A mosógép és a szárítógép összsúlya – teljes töltettel – egymásra helyezve kb. 180 kilogramm. A terméket olyan szilárd és vízszintes talajra helyezze, melynek elegendő a teherbírása.
- Soha ne helyezze a készüléket a tápkábelbe.
- Ne telepítse a terméket olyan helyre, ahol a hőmérséklet 0 °C alá eshet. A fagy károsíthatja a terméket.
- Hagyjon legalább 1 cm távolságot a termék és a bútorok között.
- Ha a terméket lépcsős felületre szereli fel, ne helyezze a széléhez közel.
- Ne helyezze a terméket semmilyen emelvényre.
- Ne helyezzen hőforrást, például tűzhelyet, vasalót, sütőt, fűtőtestet stb. a készülékre, és ne használja azokat a terméken.

### 4.2 Az alsó panel burkolatának felszerelése



Egyes modelleknél a termék alapja teljesen zárt. Ezekon a termékeken nincsenek dugók és burkolatok.

- A termék hangszigetelésének növelése érdekében a csomagolóhab eltávolítása után javasolt az „A” burkolat felhelyezése.

#### „A” burkolat

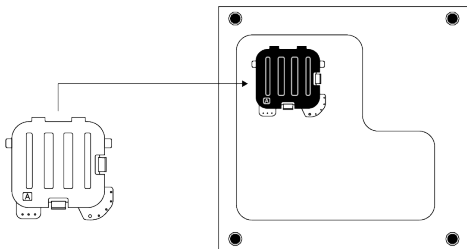

Döntse kissé hátra a gépet. Támassza az „A” burkolat füleit az alsó panelhez. Fejezze be az összeszerelést a burkolat elfordításával.

- A „B” burkolat és a sapka opcionális. Ha elérhető, szerelje fel a „B” burkolatot és a sapkát.

### „B” burkolat

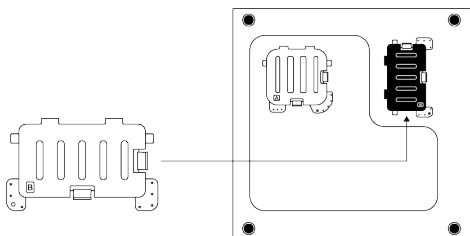

Támassza a „B” burkolat füleit az alsó panelhez. Fejezze be az összeszerelést a burkolat elfordításával.

### Tető

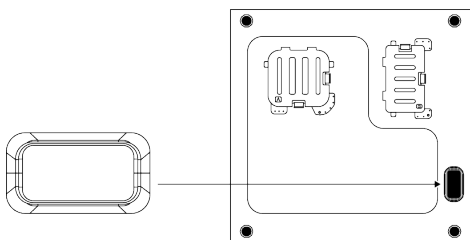

Az ujjával megnyomva helyezze fel a tetőt.

### 4.3 A szállítás során használt biztonsági csavarok eltávolítása

1. Megfelelő villáskulcs segítségével lazítsa meg az összes csavart, hogy azok szabadon mozogjanak.
2. Hajlítsa meg a belső részt úgy, hogy megnyomja a markolatoknál, majd húzza ki az alkatrészt.
3. A használati utasítás tasakjában mellékelt műanyag burkolatokat helyezze a hátlapon lévő lyukakba.

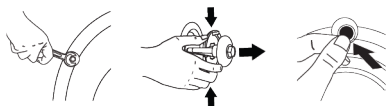

### TÁJÉKOZTATÁS

A gép használatba vétele előtt távolítsa el a szállításhoz használt biztonsági csavarokat! Ellenkező esetben a gép megsérülhet.



### TÁJÉKOZTATÁS

A biztonsági csavarokat tartsa biztos helyen arra az esetre, ha újra át kellene helyeznie a gépet. A szállítás során használt biztonsági csavarokat a szétszereléssel elmentéses sorrendben helyezze vissza. A biztonsági csavarok megfelelő rögzítése nélkül soha ne mozgassa és szállítsa a terméket!

### 4.4 Csatlakoztatás a vízellátáshoz



### TÁJÉKOZTATÁS

Egyetlen vízbeömlővel rendelkező modellek nem csatlakoztathatók a melegvízes csaphoz. Ilyen esetben a ruhák károsodhatnak, de az is előfordulhat, hogy a gép átkapcsol biztonsági üzemmódba és nem indul el. Az új terméken ne használjon régi vagy használt vízbemeneti tömlőt. Vízszivárgást okozhat és beszenyezheti a ruhát.

1. Kézzel húzza meg ismét az összes anyát. Az anyák megszorításához soha ne használjon szerszámot.
2. A tömlő csatlakozása után teljesen nyissa ki a csapokat, hogy ellenőrizze, nem szivárog-e víz a csatlakozási pontokon. Amennyiben szivárgást talál, zárja el a csapot és távolítsa el az anyát. Ellenőrizze a tömítést, majd ismét gondosan húzza meg az anyát. A vízszivárgás és az okozott károk megelőzése érdekében, ha a termék nincs használatban, zárja el a csapokat.

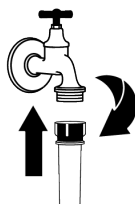
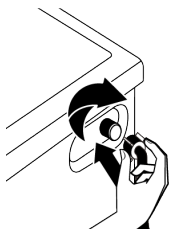

## 4.5 A szennyvízcső csatlakoztatása a lefolyóhoz

1. A vízleeresztő tömlő végét vezesse közvetlenül a szennyvíz lefolyóhoz, mosdókagylóhoz vagy kádhoz.



A víz elárasztja a házat, ha a lefolyócső vízvezetés közben elmozdul. A magas mosási hőmérséklet miatt fennáll az égés veszélye is! Az ilyen helyzetek elkerülése, továbbá az egyenletes vízfelvétel és leeresztés biztosítása érdekében a leeresztő tömlő végét biztonságosan szorítsa meg.

2. A leeresztő tömlő csatlakoztatása minimum 40 cm, maximum 100 cm magasságban legyen.
3. A vízleeresztő tömlő a padlóhoz közel (40 cm vagy lejjebb) szerelése, majd megemelése megnehezíti a víz elvezetését, és a ruhanemű a mosás végén rendkívül nedves lehet. Ezért tartsa be az ábrán megadott magasságokat.

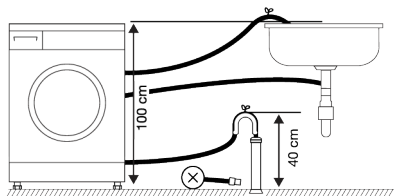

4. Annak elkerülése érdekében, hogy a szennyvíz ismét visszakerüljön a gépbe, és a könnyű víztelenítés biztosítása érdekében, ne merítse a tömlő végét a szennyvízbe, vagy ne helyezze be a lefolyóba 15 cm-nél hosszabban. Ha túl hosszú, vágja le.
5. A tömlő vége nem tekeredhet meg, nem szabad ráállni, tovább a lefolyó és a gép között nem szabad meghajlítani. Ellenkező esetben vízleeresztési problémák merülhetnek fel.
6. Amennyiben a tömlő hossza túl rövid, csatlakoztasson hozzá egy eredeti hosszabbító tömlőt. A tömlő teljes hossza nem lehet hosszabb 3,2 m-nél. A

vízszivárgás elkerülése érdekében mindig rögzítse a hosszabbító tömlő és a termék leeresztő tömlője közötti csatlakozást megfelelő bilincsel, hogy az ne váljon szét, és ne okozzon szivárgást.

## 4.6 A lábak beállítása



### FIGYELMEZTETÉS

A termék csendesebb és rázkódásmentes működése érdekében annak vízszintesen, a lábain megfelelően kiegyensúlyozva kell állnia. A lábak beállításával egyensúlyozza ki a készüléket. Ellenkező esetben a gép elmozdulhat a helyéről, ami törést és rezgés okozta problémákat idézhet elő. A rögzítőanyák károsodásának elkerülése érdekében ne használjon semmilyen szerszámot az anyák meglazításához.

1. Kézzel lazítsa meg a gép talpán található csavarokat.
2. Állítsa be a lábat úgy, hogy a termék vízszintesen és stabilan álljon.
3. Kézzel húzza meg ismét az összes anyát.

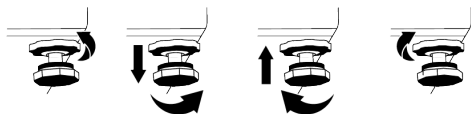

## 4.7 Elektromos csatlakozás

A terméket egy 16A-es biztosítékkal védett, földelt konnektorhoz csatlakoztassa. Cégünk nem vállal felelősséget azokért a károkért, amelyek a termék helyi előírások szerint kialakított földelés nélküli használatából erednek.

- A csatlakozásnak meg kell felelnie az adott ország nemzeti előírásainak.
- A termék elektromos csatlakozókábel-infrastruktúrájának megfelelőnek és a termék követelményeinek megfelelőnek kell lennie. Ajánlott maradékáramú készülék használata.

- A tápkábel dugaszának könnyen elérhető helyen kell lennie.
- Amennyiben a házban található biztosíték vagy megszakító aktuális értéke kevesebb, mint 16 Amper, egy képzett villanyszerelővel szereltesse be egy 16 Amperes biztosítékot.
- A „Műszaki adatok” fejezetben meghatározott feszültségnek meg kell egyeznie a hálózati feszültséggel.
- Hosszabbítók és többdugaszos aljzatok segítségével ne csatlakoztassa a készüléket. A csatlakozókábel miatt túlmelegedés és gyulladás léphet fel.



Sérült tápkábelt a lehetséges kockázatok elkerülése érdekében csak erre felhatalmazott szerviz cseréljen ki.

## 4.8 Indítás

A termék használatba vétele előtt győződjön meg arról, hogy a „Környezeti utasítások” és az „Üzembe helyezés” című fejezetben leírt előkészületek megtörténtek. Az első mosás megkezdése előtt futtassa le a dobtisztító programot. Ha az Ön gépén nincs ilyen program, akkor alkalmazza a „A betöltőajtó és a dob tisztítása” pontban ismertetett módszert.

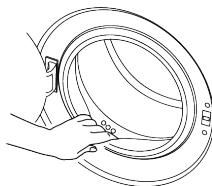

A gyártás során végzett minőségellenőrzési folyamat következtében víz maradt a gépben. Ez nincs káros hatással a termékre.

## 5 Előzetes előkészítés



Először olvassa el a „Biztonsági utasítások” részt!

### 5.1 A szennyes ruha szétválogatása

- A ruhákat anyag, szín, szennyezettségi fok és megengedett mosási hőmérséklet szerint válogassa szét.
- Minden esetben tartsa be a ruhák címkéjén feltüntetett utasításokat.

### 5.2 A szennyes ruhák előkészítése mosásra

- A fémtartozékokkal ellátott ruhadarabok (például merevítések, övcsatok vagy fémgombok) károsíthatják a terméket. Mosás előtt távolítsa el a fém részeket, vagy ezeket a ruhákat mossa mosóhálóban vagy párnahuzatban.
- A mosás előtt vegyen ki minden tárgyat a ruhák zsebéből, pl. pénzérmék, tollak, gémpapcsok, majd fordítsa ki és tisztítsa meg kéfével a zsebeket. Az ilyen tárgyak kárt tehetnek a készülékben, illetve zajt okozhatnak mosás közben.

- A kisméretű ruhákat, pl. gyermekzoknikat és nejlonharisnyákat mosóhálóban vagy párnahuzatban mossa.
- A függönyöket összenyomás nélkül helyezze a gépbe. Távolítsa el a függöny csipeszeit. A függöny rögzítőelemei a függöny összehúzódsát és szakadását okozhatják.
- Húzza fel a cipzárakat, varrja fel a meglazult gombokat, és javítsa meg a szakadásokat.
- A „Gépben mosható”, illetve a „Kézzel mosható” címkével ellátott termékeket csak a megfelelő programmal mossa.
- Ne mossa együtt a színes és fehér ruhákat. Az új, sötét pamutruhák sok festéket eresztenek ki magukból. Ezeket mossa külön.
- A makacs foltokat kezelje megfelelően a mosás előtt.
- A nadrágokat és a kényes ruhákat kifordítva mossa.
- Az olyan szennyeset, amelyen liszt, mészpor, tejpor, stb. található, a készülékbe helyezés előtt alaposan rázza ki. Az ilyen

porok idővel összegyűlhetnek a mosógép belső alkatrészeiben, és kárt tehetnek benne.

### 5.3 Energia- és víztakarékossági tippek

A következő információk elősegítik a készülék gazdaságos energia- és víztakarékos használatát.

- A terméket minden esetben a program által megengedett legnagyobb ruhamennyiséggel használja, de soha ne töltsen túl a gépet. Lásd: „Program- és fogyasztási táblázat”.
- Mindig kövesse a mosószer csomagolásán feltüntetett hőmérsékletre vonatkozó utasításokat.
- A kismértékben szennyezett ruhákat alacsony hőmérsékleten mossa.
- Kis mennyiségű, kis mértékben szennyezett ruhákhoz használjon rövidebb programokat.
- A kismértékben szennyezett ruhákhoz ne használjon előmosást és magas mosási hőmérsékletet.
- Ha szárítóban szeretné szárítani a ruhákat, akkor válassza a legnagyobb centrifugálási sebességet a mosásnál.
- Ne használjon a mosószer csomagolásán megadottnál több mosószert.

### 5.4 A szennyes betöltése

1. Nyissa ki az ajtót.
2. A ruhákat lazán helyezze be a gépbe.
3. Nyomja be az ajtót, míg egy kattánós hangot nem hall. Győződjön meg róla, hogy semmi sem csípődött be az ajtónál. A betöltőajtó a program működése során zárva van. Az ajtó a program befejeztével kinyílik. Ekkor kinyithatja a betöltőajtót. Ha az ajtó nem nyílik, kövesse „A betöltőajtó nem nyitható ki.” pontnál leírt utasításokat a Hibaelhárítás című részben.

### 5.5 Helyes ruhamennyiség

A maximálisan mosható ruhamennyiség a szennyes jellegétől, a szennyezettség fokától és a használni kívánt mosási programtól függ.

A termék a vízmennyiséget automatikusan a behelyezett ruha súlyához igazítja.



Kövesse a „Program és fogyasztási táblázatban” megadott utasításokat. Ha a készülék túlterhelt, a termék mosási teljesítménye csökken. Ezenkívül zajjal és rezgéssel járó problémák léphetnek fel.

### 5.6 Mosószer és öblítő használata



#### FIGYELMEZTETÉS

Mosószer, vízlágyító, keményítő, fehérítő, színfogó és vízköldő használatakor olvassa el a gyártó utasításait a csomagoláson, és kövesse a megadott adagolási információkat. Használjon mérőpoharat, ha van.

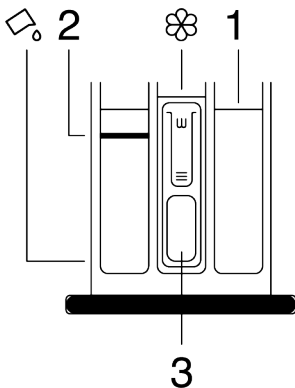

A mosószera adagoló fiók három részből áll:

- (1) előmosáshoz
  - (2) főmosáshoz
  - (3) öblítéshez
- (☼) egy szifondarab az öblítő rekeszében, (☰) a főmosás rekeszében folyékony mosószert esetében használandó eszköz is van.

## Mosószer, öblítő és egyéb tisztítószer

- A program kezdete előtt öntsön a gépbe mosószert és öblítőt.
- Ne hagyja nyitva a mosószerrekeszt a mosási program közben!
- Ha előmosás nélküli programot használ, ne tegyen mosószert az előmosó rekeszbe („1” sz.).
- Ha előmosással rendelkező programot használ, indítsa el a gépet, miután mosóport töltött az előmosási és főmosási rekeszbe (1. és 2. rekesz).
- Tasakos mosószer vagy mosólabda használata esetén ne válasszon előmosást tartalmazó programot. A mosószeres zacskót vagy a mosólabdát közvetlenül a mosandó ruha közé helyezze.
- Ha folyékony mosószert használ, kövesse a „Folyékony mosószer használata” pontban leírtakat, és ne felejtse el a folyékony mosószeres eszközt a megfelelő pozícióba állítani.

## A mosószer kiválasztása

Az alkalmazandó mosószer típusa a mosási programtól, az anyag jellegétől és színétől függ.

- Színes és fehér ruhaneműhöz más-más mosószert használjon.
- A kényes ruhákat speciális, kizárólag a javasolt programokat használva, azokhoz való mosószerrel mossa (folyékony mosószer, gyapjúsampon stb.)
- Színes ruhák és paplan mosásakor folyékony mosószert célszerű használni.
- A gyapjú ruhákat a javasolt program használatával, speciális gyapjú mosószerral mossa.
- Kérjük, olvassa el a programok leírásáról szóló részt a különböző anyagokhoz javasolt programokkal kapcsolatban.
- A mosószerre vonatkozó minden ajánlás a választható a programokhoz választható hőmérséklettartományra érvényes.



Csak mosógépekhez alkalmas mosószereket, lágyítószeret és adalékanyagokat használjon.  
Ne használjon szappanport.

## A mosószer mennyiségének beállítása

A használandó mosószer mennyisége attól függ, hogy mennyi ruhát kell kimosni, mennyire piszkosak a ruhák, illetve hogy milyen a vízkeménység.

- A túlzott habzás és a rossz öblítési problémák kiküszöbölése, pénzmegtakarítás és a környezet védelme érdekében ne lépje túl a mosószer csomagolásán ajánlott adagolási mennyiségeket.
- Kevesebb vagy kevésbé szennyezett ruhaneműhöz használjon kevesebb mosószert.

## Öblítők használata

Töltse az öblítőt a mosószeradagoló fiók öblítő rekeszébe.

- Az öblítőt soha ne töltse a rekesz (>max<) szintje fölé.
- Ha az öblítő nem folyékony, hígítsa fel vízzel, mielőtt a vízlágyító rekeszbe helyezi.



### FIGYELMEZTETÉS

Ne használjon folyékony mosószert vagy más tisztító hatású anyagokat, ha azokat nem mosógépben való használatra szánták, ruhák lágyítására.

## Folyékony mosószerek használata

### Amennyiben a termék folyékony mosószerekhez való eszközt is tartalmaz:

- Ha folyékony mosószert szeretne használni, nyomja meg és forgassa el a kényszerítőt a jelzett helyen. A leereszkedő rész elzárja a folyékony mosószer útját.
- Ha szükséges, tisztítsa meg vízzel behelyezett állapotban, vagy onnan kivéve. Ne felejtse el az eszközt betenni a fő mosórekeszbe („2” sz.) a tisztítás után.
- A készüléknek felső helyzetben kell lennie, ha por állagú mosószert használ.



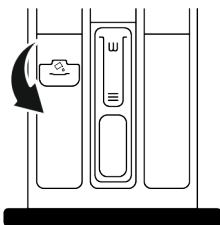

### Gél állagú és tablettás mosószerek használata

- Ha a mosószert folyékony, és az Ön termékében nincs folyékony mosószerekesz, akkor a gél állagú mosószert fő mosószerekeszbe helyezze az első vízfelvételekor. Ha a mosógépnek van folyékony mosószerekesze, a mosószert ebbe a tartályba öntse a program elindítása előtt.
- Amennyiben a gél nem folyékony halmazállapotú vagy ha a folyékony mosószert mosókapszulában van, ezeket közvetlenül a dobba kell behelyeznie a mosás megkezdése előtt.
- A tablettás mosószert a mosógép fő mosószerekeszbe (2. számú rekesz), vagy közvetlenül a dobba kell tenni.

### Keményítő használata

- A folyékony keményítőt, a por állagú keményítőt vagy a ruhafestéket az öblítőrekeszbe töltsé.
- Ugyanabban a mosási programban ne használjon öblítőt és keményítőt is.
- Keményítő használata után tisztítsa meg a mosógép belsejét egy tiszta, nedves ronggyal.

## 5.7 Tippek a hatékony mosáshoz

	Ruhák			
	Világos és fehér ruhák	Színek	Fekete/sötét színek	Kényes ruhák/ pamut ruhák/ selyem ruhák
	(A javasolt hőmérséklet-tartományt a szennyezettségi szint határozza meg: 40-90 °C)	(A szennyezettségi szint alapján javasolt hőmérsékleti tartomány: hideg víz-40 °C)	(A szennyezettségi szint alapján javasolt hőmérsékleti tartomány: hideg víz-40 °C)	(A szennyezettségi szint alapján javasolt hőmérsékleti tartomány: hideg víz-30 °C)

### Vízkezelő használata

- Ha szükséges, csak mosógépekhez gyártott vízkezelőt használjon.

### Fehéritő- és színtelenítőszer használata

- Válasszon előmosást tartalmazó programot, és az előmosás kezdetén adja hozzá a fehéritőt. Ne tegyen mosószert az előmosó rekeszbe. Alternatív megoldásként válasszon egy programot extra öblítéssel, és adjon hozzá a fehéritőt, miközben a termék az első öblítési lépés során vizet kap a mosószerekeszbe.
- Ne keverje össze és ne használja együtt a fehéritőt és a mosószert.
- Mivel a fehéritőszer bőrirritációt okozhat, csak kis mennyiséget használjon (1/2 teáscsésze – kb. 50 ml), és jól öblítse ki a szennyest.
- Ne öntse a fehéritőt a ruhákra.
- Színes ruhákhoz ne használjon fehéritőt.
- Ha oxigénalapú színtelenítőszerrel használ, válasszon alacsony hőmérsékletű mosási programot.
- Az oxigénalapú színtelenítők a mosószerekeszrel együtt is alkalmazhatók. Ha azonban nem ugyanaz a viszkozitása, mint a mosószere, először helyezze a mosószert a „2.” számú rekeszbe a mosószere-fiókba, és várja meg, amíg a termék kiöblíti a mosószert a vízfelszívás során. Adja hozzá a színtelenítőszerrel ugyanabba a rekeszbe, miközben a gép folytatja a vízfelvételt.

Szennyezettségi szint	<p><b>Erősen szennyezett</b></p> <p>(makacs foltok, pl. fű, kávé, gyümölcs és vér.)</p>	<p>Előfordulhat, hogy előkezelést vagy előmosást kell végeznie a foltokon.</p> <p>Fehér ruhákhoz mosóporok és folyékony mosószerek is használhatók, az erősen szennyezett ruhákhoz javasolt mennyiségben. A mosópor használatát agyag vagy föld okozta szennyeződésekhez, illetve olyan foltok esetében használja, amelyek érzékenyek a fehérítőkre.</p>	<p>Színes ruhákhoz mosópor és folyékony mosószert is használható, az erősen szennyezett ruhákhoz javasolt mennyiségben. A mosópor használatát agyag vagy föld okozta szennyeződésekhez, illetve olyan foltok esetében használja, amelyek érzékenyek a fehérítőkre. Fehérítőt nem tartalmazó mosószerek használata javasolt.</p>	<p>Színes és sötét ruhákhoz megfelelő folyékony mosószert használható, az erősen szennyezett ruhákhoz javasolt mennyiségben.</p>	<p>Lehetőleg a kénes ruhákhoz való folyékony mosószert használjon. A gyapjú és selyem ruhákat speciálisan ilyen anyagokhoz készített mosószerekkel mossa.</p>
	<p><b>Normál szennyezettség</b></p> <p>(Például, a test által a galléron és az ingujjakon okozott szennyeződések)</p>	<p>Fehér ruhákhoz mosópor és folyékony mosószert is használható, az átlagosan szennyezett ruhákhoz javasolt mennyiségben.</p>	<p>Színes ruhákhoz mosóporok és folyékony mosószerek is használhatók, a normál szinten szennyezett ruhákhoz javasolt mennyiségben. Fehérítőt nem tartalmazó mosószerek használata javasolt.</p>	<p>Színes és sötét ruhákhoz megfelelő folyékony mosószert használható, az enyhén szennyezett ruhákhoz javasolt mennyiségben.</p>	<p>Lehetőleg a kénes ruhákhoz való folyékony mosószert használjon. A gyapjú és selyem ruhákat speciálisan ilyen anyagokhoz készített mosószerekkel mossa.</p>
	<p><b>Enyhén szennyezett</b></p> <p>(Nincs látható szennyeződés.)</p>	<p>Fehér ruhákhoz ajánlott mosópor és folyékony mosószert használható, az enyhén szennyezett ruhákhoz javasolt mennyiségben.</p>	<p>Színes ruhákhoz ajánlott mosópor és folyékony mosószert használható, az enyhén szennyezett ruhákhoz javasolt mennyiségben. Fehérítőt nem tartalmazó mosószerek használata javasolt.</p>	<p>Színes és sötét ruhákhoz megfelelő folyékony mosószert használható, az enyhén szennyezett ruhákhoz javasolt mennyiségben.</p>	<p>Lehetőleg a kénes ruhákhoz való folyékony mosószert használjon. A gyapjú és selyem ruhákat speciálisan ilyen anyagokhoz készített mosószerekkel mossa.</p>

## 5.8 Megjelenített programidőtartam

A mosási program időtartama a gép kijelzőjén látható a program kiválasztása közben. A mosógépbe pakolt ruhamennyiségtől, habzástól, kiegyenlítésen betöltéstől, áramellátásbeli és víznyomásbeli ingadozásoktól, valamint a programbeállításoktól függően a mosási program időtartama automatikusan beállítódik a program közben.

**KIVÉTELES ESETEK:** A pamut és pamut öko programok megkezdésekor a kijelző a betöltési mennyiség felére vonatkozó időtartamot mutatja. Ez a leggyakoribb felhasználási mód. 20-25 perccel a program elindítása után a mosógép megállapítja a betöltött ruha mennyiségét. Amennyiben a megállapított mennyiség nagyobb, mint a kapacitás fele, a mosási program ennek megfelelően módosul és a program időtartama automatikusan megnő. A program változását a kijelzőn is nyomon követheti.

## 6 A termék használata



Először olvassa el a „Biztonsági utasítások” részt!

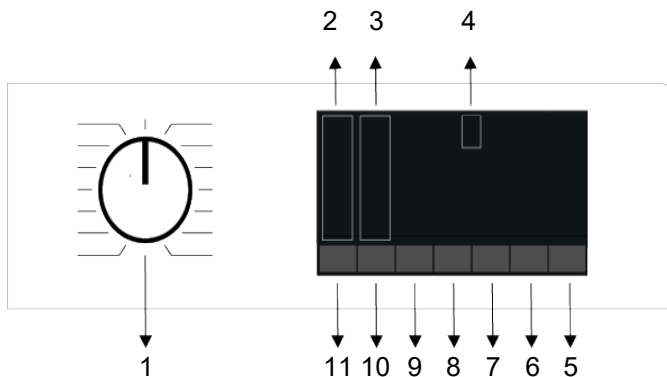

- |                                    |  |
|------------------------------------|--|
| 1 Programválasztó gomb             | 2 Hőmérsékletszint jelzőfényei             |
| 3 Centrifugálási szint jelzőfényei | 4 Kijelző                                  |
| 5 Start/Szünet gomb                | 6 Befejezési idő beállítása gomb           |
| 7 3. segédfunkció gomb             | 8 2. segédfunkció gomb                     |
| 9 1. segédfunkció gomb             | 10 Centrifugálási sebesség beállítása gomb |
| 11 Hőmérséklet beállítása gomb     |  |

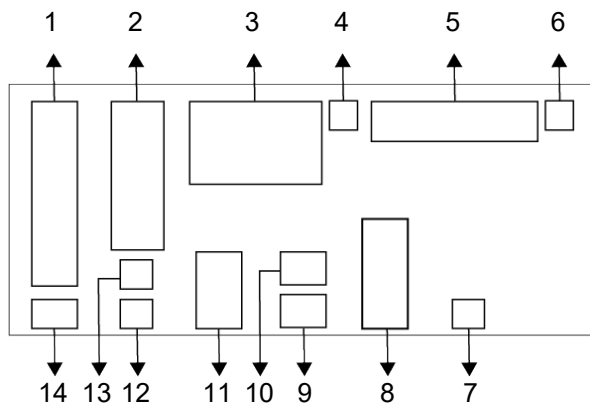

- |    |  |    |   |
|----|--|----|---|
| 1  | Hőmérséklet visszajelző                  | 2  | Centrifugálási sebesség visszajelző     |
| 3  | Időtartam-információ                     | 4  | A betöltőajtó lezárását jelző szimbólum |
| 5  | Programkövetés visszajelző               | 6  | Nincs víz visszajelző                   |
| 7  | Késleltetett indítás bekapcsolva kijelző | 8  | 3. Segédfunkció visszajelző             |
| 9  | 2. Segédfunkció visszajelző              | 10 | Gyerekszár bekapcsolva szimbólum        |
| 11 | 1. Segédfunkció visszajelző              | 12 | Nincs centrifugálás visszajelző         |
| 13 | Öblítésvárakozás visszajelző             | 14 | Hidegvíz visszajelző                    |



Az e fejezetben a gép ismertetéséhez használt szemléltetések sematikusak és esetleg nem egyeznek meg pontosan az Ön gépének jellemzőivel.

## 6.3 Program és fogyasztási táblázat

Programok	Hőmérséklet °C	Max. terhelés (kg)	Vízfogyasztás (l)	Energiafogyasztás (kWh)	Max. fordulatszám	Segédfunkciók					Hőmérséklet °C
						Steam (Gőz)	Extra Rinse (Extra öblítés)	Prewash (Előmosás)		Gyors / Intenzív	
Cottons	90	10	98,0	2,60	1400	•	•	•	•	•	Hideg - 90
	60	10	98,0	1,54	1400	•	•	•	•	•	Hideg - 90
	40	10	95,0	1,03	1400	•	•	•	•	•	Hideg - 90
Eco 40-60	40***	10	65,0	0,800	1400						40-60
	40***	5	55,0	0,550	1400						40-60
	40***	2,5	36,0	0,250	1400						40-60
Synthetics	60	4	76,0	1,08	1200	•	•	•	•	•	Hideg - 60
	40	4	74,0	0,62	1200	•	•	•	•	•	Hideg - 60
Xpress / Super Xpress	90	10	75,0	2,19	1400	•	•			•	Hideg - 90
	60	10	75,0	1,11	1400	•	•			•	Hideg - 90
	30	10	75,0	0,20	1400	•	•			•	Hideg - 90
Xpress / Super Xpress + Fast/ Intensive	30	2	45,0	0,10	1400	•	•			•	Hideg - 90
Delicates / Wool/Handwash +	40	2	60,0	0,54	800		•				Hideg - 40
Dark Care/Jeans	40	5	86,0	0,74	1200	•	*	•		•	Hideg - 40
Mix	40	4	83,0	0,80	800	•		•			Hideg - 40
Drum Clean	90	-	80,0	2,30	600	*					90
StainExpert	60	5	86,0	1,85	1400			•		•	30-60
Hygiene+	90	9	125,0	3,00	1400	*	*				20-90
Shirts	60	4	70,0	1,40	800	*	•	•	•	•	Hideg - 60
SteamTherapy	-	1	1,5	0,11	-	*					Hideg
ColdWash	-	5	55,0	0,30	1400						Hideg

• : Választható.

\* : Automatikusan kiválasztott funkciók, nem törölhetők.

\*\*\* : Az Eco 40-60 program egy tesztprogram a 40 °C-os hőmérséklet kiválasztásával az EU/2019/2014 EU rendeletnek és az EN 60456 szabványnak megfelelően: 2016 / A11: 2020 szabvány.

- : Tekintse meg a program leírását a maximális ruhamennyiség meghatározásához.



Kérjük, az első használat előtt olvassa el a kézikönyv beállításra vonatkozó részét.

A táblázatban szereplő segédfunkciók modellenként eltérők lehetnek. A vízfogyasztás és az energiafogyasztás a víznyomás, a vízkezelés és a hőmérséklet, a környezeti hőmérséklet, a szennyes típusa és mennyisége, a kiválasztott kiegészítő funkciók és a tápfeszültség függvényében változhat.

A segédfunkciók választhatóságát a gyártó módosíthatja. A gyártó hozzáadhat új választható funkciókat, vagy eltávolíthatja azokat. A gép centrifugálási sebessége programonként eltérő lehet, azonban a sebesség nem haladhatja meg a gép maximális centrifugálási sebességét.

A zaj és a páratartalom a centrifugálási sebességtől függően változik. Ha a nagyobb centrifugálási sebességet választja a centrifugálási fázis során, a ruhanemű kevesebb nedvességet tartalmaz, de nagyobb zaj hallható a program végén.



A mosási idő a gép kijelzőjén látható a program kiválasztása közben. A gépbe helyezett szennyes mennyiségétől függően 1-1,5 órás különbség lehet a kijelzőn mutatott időtartam és a mosási ciklus tényleges időtartama között. Az időtartam rövidesen a mosás elindítása után automatikusan frissül. Mindig válassza a legalacsonyabb hőmérsékletet. Az energiafogyasztás szempontjából a lehetőleg alacsonyabb programok általában azok, amelyek hosszú ideig alacsony hőmérsékleten mosnak.

Fogyasztási értékek (HU)

	Hőmérséklet kiválasztása °C	Centrifuga sebessége (fordulat/perc)	Kapacitás (kg)	Program időtartama (óra:perc)	Energiafogyasztás (kWh/ciklus)	Vízfogyasztás (liter/ciklus)	Mosási hőmérséklet °C	Maradék nedvesség százalék (%)
Eco 40-60	40	1400	10,0	03:48	0,800	65,0	34	52,0
	40	1400	5	02:53	0,550	55,0	28	51,0
	40	1400	2,5	02:53	0,250	36,0	24	55,0
Cottons	20	1400	10	03:40	0,490	95,0	20	53,9
	60	1400	10	03:40	1,540	98,0	60	53,9
Synthetics	40	1200	4	02:20	0,620	74,0	40	40
Xpress / Super Xpress	30	1400	10	00:28	0,200	75,0	23	62

Az Eco 40-60 programtól eltérő programokra megadott fogyasztási értékek csak tájékoztató jellegűek.

## 6.4 Programválasztás

1. Válasszon ki egy a mosandó ruha fajtájának, mennyiségének és szennyezett-ségének megfelelő programot a „Program és fogyasztási táblázat” szerint.



Az egyes programok maximális centrifugálási sebessége az adott ruhatípusnak megfelelően korlátozott.

A program kiválasztásakor mindig vegye figyelembe az anyag típusát, színét, koszosságát és maximális mosási hőmérsékletét.

2. A programválasztó gomb segítségével válassza ki a kívánt programot.

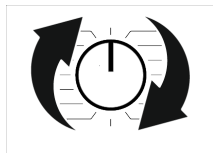

## 6.5 Programok

### • EnergySpin

A mosószer hatékonyabb felhasználását biztosítja a nagy mechanikai mozgással a mosás során. Így megőrzi a mosás minőségét anélkül, hogy hosszú ideig kellene alkalmazni a szennyes melegítését, és csökkenti az energiafogyasztást.

Ezt a technológiát olyan programokban használják, amelyek a panelen megjelenített szimbólumokat vagy színeket tartalmaznak.

### • Eco 40-60

Az ECO 40-60 programban a 40 °C-on vagy 60 °C-on együtt mosandó, normál szennyezett pamutruhát moshat. Ez a program az EU környezettudatos tervezésre és energia-címkézésre vonatkozó jogszabályai szerinti szabványos tesztprogram.

Bár ezzel a programmal hosszabb ideig tart a mosás, mint a többi mosási programmal, az energia- és vízfogyasztás szempontjából hatékonyabb. A tényleges vízhőmérséklet eltérhet a megadott mosási hőmérséklettől. Kisebb mennyiségű ruha mosása esetén (például a kapacitás ½ része vagy annál kevesebb) a programfázisok időtartama automatikusan lerövidülhet. Ebben az esetben az energia- és vízfogyasztás tovább csökken.

### • Cottons

A tartós pamut ruhákat (lepedő, ágynemű, törölköző, fürdőköpeny, fehérnemű stb.) ebben a programban moshatja. A gyorsmosás funkció gomb megnyomásakor a programidő jelentősen lerövidül, de a hatékony mosási teljesítményt intenzív mosómozgások biztosítják. Ha a gyorsmosás funkció nincs kiválasztva, a nagyon piszkos szennyes ruhákhoz hatékony mosási és öblítési teljesítményt biztosít.

### • Synthetics

Ebben a programban a pólóit, blúzt, szintetikus/pamut vegyes szövetek stb. moshat. A gyorsmosás funkció gomb megnyomásával jelentősen lerövidül a programidő, és hatékony mosási teljesítményt biztosít a nem szennyezett ruhák számára. Ha a gyorsmosás funkció nincs kiválasztva, a nagyon piszkos szennyes ruhákhoz hatékony mosási és öblítési teljesítményt biztosít.

### • Delicates / Wool/Handwash

Használja ezt a programot gyapjú/érzékeny ruhák mosásához. Válassza ki a szennyes ruha címkéjének megfelelő hőmérsékletet. A ruhákat nagyon finom mozdulatokkal mossuk, hogy ne sérüljenek meg.

### • Hygiene+

A program elején alkalmazott gőzölési fázis lehetővé teszi a szennyeződések felpuhítását.

Ez a program intenzív és hosszú mosási időt és magas hőmérsékletű antiallergén és higiéniai mosást tartalmaz (babaruhák, ágynemű, fehérnemű, stb.). A nagyfokú higiéniaról a programot megelőző gőzhasználat, a hosszabb melegítési idő és a kiegészítő öblítési lépés gondoskodik.

- A programot a British Allergy Foundation (Allergy UK) 60°C-os hőmérsékleten tesztelte, és jóváhagyta a higiénia, illetve az allergéneltávolítás hatékonyságának szempontjából.



Az Allergy UK a British Allergy Foundation márkaneve. A „jövőhágyási pecsét” útmutatóként szolgál azok számára, akik tájékoztatást szeretnének azzal kapcsolatban, hogy a termék jelentősen csökkenti-e az allergének mennyiségét olyan környezetben, ahol allergiás emberek vannak jelen, illetve a termék korlátozza/csökkenti/megszünteti az allergéneket. A cél annak igazolása, hogy a terméket tudományosan tesztelték vagy elemezték, mérhető eredmények elérésére érdekében.

#### • Spin + Drain

Ezzel a programmal távolítsa el a vizet a ruhaneuből/gép belsejéből.

#### • Rinse

Ezt a programot akkor használja, ha külön szeretne öblíteni és keményíteni.

#### • SteamTherapy

Használja ezt a programot a gyűrődések csökkentésére és a vasalási idő csökkentésére a kis méretű, foltmentes pamut-, szintetikus vagy vegyes szennyes ruhákon.



Ez nem egy mosási program. Ebben a programban használhat mosószert, fehérítőt, folteltávolítót stb. ne adjon hozzá vegyszereket.

#### • Shirts

Használja ezt a programot pamut, szintetikus és szintetikus ingek mosására. Ez a program lehetővé teszi, hogy a ruha kevésbé gyűrődjön. A program végén gőzt alkalmazunk, hogy segítsük a gyűrődéscsökkentő funkciót. A program végén alkalmazott gőz és a speciális feszesítő profil csökkenti az ingek gyűrődéseit. Ha megnyomja a gyorsmosás funkciógombot, akkor előkezelési algoritmust használ.

- Vigye fel az előkezelő vegyszert közvetlenül a szennyesre, vagy adja a mosószert a mosóporos mosószerrekeszből a mosószerrel együtt a gépbe. Így sokkal rövidebb idő alatt érheti el azt a teljesítményt,

amit egy normál mosásnál kap. Az ingek esetében ez tovább tart. Ha a gépen az időkésleltetési funkciót használja, ne használja az előmosó vegyszert. A mosás előtti vegyszer átfolyhat a ruhákra, és foltokat okozhat a ruhákon.

\*\* Javasoljuk, hogy az ingek esetében ne mosson 6 innél többel, hogy a gyűrődés szintjét ezzel a programmal minimálisra csökkentse. a mosás végén, amikor 6 egy-ségnél nagyobb kapacitással mos; a gyűrődés szintjében és az ingek feletti nedves-ség mennyiségében különbségek láthatók.

#### • Xpress / Super Xpress

Ezzel a programmal nagyon kevés szennyeződéssel és foltmentesen, rövid idő alatt kimoshatja pamutruháit. A gyorsmosás funkció kiválasztásával a programidő akár 14 percre is csökkenthető. A gyorsmosás funkció kiválasztása esetén legfeljebb 2 (két) kg ruhát moshat ki.

#### • Dark Care/Jeans

Ezzel a programmal őrizheti meg sötét ruhái és farmerei színét. Ez a program a speciális dobmozgásnak köszönhetően magas mosási teljesítményt biztosít, még alacsony hőmérsékleten is. Sötét színekhez ajánlott folyékony mosószert vagy gyapjúsampont használni. Gyapjút, stb. ne mossa a kényes ruhákat ebben a programban.

#### • Drum Clean

Rendszeresen (1-2 havonta) tisztítsa meg a vízmelegítőt és biztosítsa a szükséges higiénit. Akkor kapcsolja be a programot, amikor a gép teljesen üres. A jobb eredmény érdekében használjon mosógépekhez alkalmas vízkömentesítő port (vízmelegítő- tisztító anyagokat), ha a mosópor funkció van kiválasztva. A program végeztével nyissa ki a mosógép ajtaját, hogy a belseje kiszáradhasson.





Ez nem egy mosási program. Ez egy karbantartási program. Ne futtassa úgy, hogy bármi is van a gép belsejében. Amikor megpróbálja elindítani, a gép automatikusan érzékeli, hogy van benne töltet, a gép modelljétől függően befejezheti a programot vagy folytathatja a programot. Az aktív tisztítás nem történik meg, ha a program folytatódik.

#### • Mix

Ezen a programon pamut és szintetikus ruhát szétválasztás nélkül moshatja.

#### • ColdWash

Normál szennyezettségű, tartós gyapjú/szintetikus ruhanemű mosásához ajánlott. A program-specifikus mosási algoritmusnak köszönhetően a hatékony mosás anélkül biztosított, hogy a szennyes magas hőmérsékletnek tenné ki.

Az Ön gépe speciális foltprogrammal rendelkezik, amely biztosítja a különböző típusú foltok leghatékonyabb eltávolítását. Ebben a programban a nem színes, tartós pamutruhákat mossa, a kényes és színes ruhákat és ruhadarabokat pedig soha ne mossa. Mosás előtt mindig ellenőrizze a szennyes ruházat címkéjét (magas hőmérsékletű pamut ing, nadrág, rövidnadrág, póló, hosszú mosásra alkalmas póló; babaruha, pizsama, étkezési kötény, asztalterítő, lepedő, ágynemű, párnahuzat, fürdő-strand törölköző, étkező törölköző; zokni, pamut fehérnemű, stb. ruhák ajánlott).

Az automatikus foltmosó programban az alább látható 24 foltfajta moshat, három különböző csoportba csoportosítva, amelyek a "gyors/intenzív" beállítási gombbal választhatók ki. A kiválasztott foltcsoporttól függően egy speciális program fut le, amely megváltoztatta a vízkiszorítási időt, a mosási ritmust, a mosási és öblítési időt.

**A következő foltcsoportokat találja, amelyek a "gyors/intenzív" beállítási gombbal választhatók ki:**

**Ha a "foglalt" van kiválasztva;**

Izzadság, gallérszennyeződés, étel, majonéz, salátaöntet, smink, gépolaj, bébiétel.

**Ha a "gyors/intenzív" nincs kiválasztva;**

Vér, csokoládé, puding, fű, sár, tojás, vaj, curry.

**Ha a "gyors" van kiválasztva.**

Tea, kávé, gyümölcslé, ketchup, vörösbor, kóla, lekvár, szén

1. Válassza ki a folt programot.
2. Keresse meg az eltávolítani kívánt foltot a fenti csoportok közül, és válassza ki a megfelelő csoportot a gyors/sűrűségfüggő kiválasztó gomb segítségével.
3. Olvassa el figyelmesen a ruhadarabon található címkét, és győződjön meg arról, hogy a megfelelő hőmérsékletet és a megfelelő fesszesítési sebességet választotta ki.

## 6.6 Hőmérséklet kiválasztása

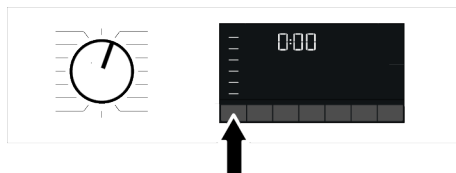

Új program kiválasztásakor a hőmérséklet-kijelzőn megjelenik az adott programhoz ajánlott hőmérséklet. Lehetséges, hogy az ajánlott hőmérsékleti érték nem a maximális hőmérséklet, amely az aktuális programhoz kiválasztható.

A hőmérséklet megváltoztatásához nyomja meg a Hőmérséklet beállítása gombot. A hőmérséklet fokozatosan csökken.



Ha a hőmérséklet beállítása nem megengedett, akkor nem lehet változtatni a programokon.

A hőmérséklet a mosás elindulását követően is változtatható. Ez a változtatás csak akkor tehető meg, ha a mosási lépések azt lehetővé teszik.



A hidegmosás opcióra lépve és még egyszer megnyomva a hőmérséklet beállító gombot, a kijelzőn a kiválasztott programhoz ajánlott maximális hőmérséklet jelenik meg. A hőmérséklet csökkentéséhez ezután nyomja meg ismét a Hőmérsékletbeállító gombot.

## 6.7 Centrifugázási sebesség kiválasztása

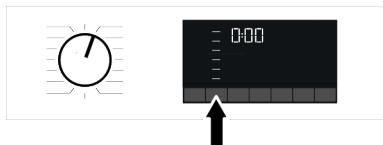

Egy új program kiválasztásakor az adott programhoz tartozó ajánlott centrifugázási sebesség feltűnik a kijelzőn. Lehetséges, hogy az ajánlott centrifugázási sebességérték nem a maximális centrifugázási sebesség, amely az aktuális programhoz kiválasztható.

A centrifugázási sebesség megváltoztatásához nyomja meg a Centrifugázási sebesség beállítása gombot. Így a sebesség fokozatosan csökken.

Ezután az adott modelltől függően a „Rinse

Hold ” (Öblítés tartás) vagy a „No Spin

” (Nincs centrifugálás) opció megjelenik a kijelzőn.

Ha a program végeztével nem veszi ki azonnal a ruhákat, akkor kiválasztható az Öblítés tartása funkció, így a ruhák nem gyűrődnek meg, amikor nincs víz a gépben. E funkció segítségével a ruhák az utolsó öblítévízben maradnak. Ha az Öblítés tartás funkció után ki szeretné centrifugálni a ruhákat:

1. Állítsa be a centrifugálás sebességét.

2. Nyomja meg a Start/szünet gombot. A program folytatódik. A gép leereszti a vizet és kicentrifugázza a ruhát.

Ha a program végén centrifugálás nélkül kívánja leengedni a vizet, akkor használja a Nincs centrifugálás funkciót.



Ha a centrifugázási sebesség beállításra nem megengedett, akkor nem lehet változtatni a programokon.

Ha a mosási lépések lehetővé teszik, akkor a mosás megkezdését követően a centrifugázási sebesség változtatható. Ha a lépések nem engedik meg, akkor nem lehet változtatni.

## Rinse Hold (Öblítés tartás)

Ha a program végeztével nem veszi ki azonnal a ruhákat, akkor kiválaszthatja az öblítés tartása funkciót, ezzel a ruhák az utolsó öblítévízben maradnak és megelőzhető a ruhák meggyűrődése, akkor, amikor nincs víz a gépben. Amennyiben a folyamat után centrifugálás nélkül kívánja leereszteni a vizet, nyomja meg a Start / Szünet gombot. A program ezután folytatódik, és befejezi a víz leeresztését.

Ha a vízben tartott szennyest szeretné kicentrifugálni, akkor állítsa be a centrifugázási sebességet, majd nyomja meg a Start/Szünet gombot. A program folytatódik. A vizet a gép leereszti, a ruhákat kicentrifugázza, és a program végig lefut.

## 6.8 Segédfunkció választás

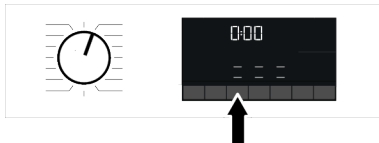

A program megkezdése előtt válassza ki a kívánt segédfunkciót. Egy program kiválasztásakor a programhoz választható segédfunkciók ikonjai együtt világítanak.



Ha az aktuális programmal nem választható segédfunkció gombot nyomnak meg, a mosógép figyelmeztető hangot ad.

Egyes funkciók nem használhatók egyszerre. Ha második segédfunkcióként olyat választ ki a gép elindítása előtt, amelyik összeférhetetlen az elsővel, akkor az első segédfunkció törölődik és csak a második marad aktív.

Olyan segédfunkciót nem lehet kiválasztani, mely összeférhetetlen a főprogrammal. (Lásd: „Program- és fogyasztási táblázat”)

Egyes programokhoz olyan segédfunkciók tartoznak, amelyeket egyidejűleg kell működtetni. E funkciók nem törölhetők.

## 6.8.1 Segédfunkciók

### • Fast/Intensive

Ezzel a funkcióval csökkentheti vagy növelheti a program időtartamát. A kiválasztott programtól függően eltérhet, hogy mennyivel nő vagy csökken az időtartam. Ha a GYORS vagy INTENZÍV vagy INTENZÍV LED nem világít, akkor a normál szennyezett ruháknak/ruhaneműnek megfelelő programidő jelenik meg.

A programválasztástól függően az Intenzív funkció automatikusan is kiválasztható. Ebben az esetben a panelen az Intensive LED világít. Erősen szennyezett ruhanemű mosásakor jobb mosási teljesítményt érhet el az Intenzív funkció kiválasztásával.

Csökkentheti az enyhén szennyezett ruhanemű mosási idejét, ha megnyomja a Gyors/Intenzív gombot azoknál a programoknál, ahol az intenzív lehetőség ki van választva. Ha egyszer megnyomja a gombot, a LED kialszik, és bekapcsolja a normál módon szennyezett ruhanemű programidejét. Ha ugyanezt a gombot másodszor is megnyomja, a gyors LED világít, az idő kis mértékben csökken, és megjelenik a minimális programidő, amely a kevésbé szennyezett ruhákhoz megfelelő. Ennek a funkciónak a kiválasztásakor a programok idő-

tartama 50%-kal lerövidíthető. Ugyan az időtartam csökken, köszönhetően az optimalizált mosási fázisoknak, illetve a mobilitás és optimális vízfogyasztás is jellemzi, magas mosásminőség érhető el.

### • Steam

Ez a funkció segít csökkenteni a gyűrődéseket a pamut, szintetikus és vegyes ruhanemű esetében, lerövidíti a vasalási időt, és lágyítással eltávolítja a foltokat.

\* Abban az esetben, ha a gőz funkciót a program végén alkalmazza, a ruhanemű melegebb lehet a mosás végén. Ez a program működési körülményeiből következik.



A gőzfunkció aktiválásakor ne használjon folyékony mosószert, ha nincs folyékonymosószer-tartály vagy folyékonymosószer-adagolás funkció. Fennáll a ruhák elszíneződésének veszélye.

### • Water Mode

Ez a kiegészítő funkciógomb lehetővé teszi a Vízmegtakarítás, az Előmosás és az Extra öblítés vagy az Extra víz további funkcióinak kiválasztását, a gép modelljétől függően. A kiválasztással kapcsolatos részletes információkat az adott kiegészítő funkció leírásában talál.

### • Víztakarékos

Válassza ki ezt a funkciót a WaterMode kiegészítő funkciógomb egyszeri megnyomásával a Program és fogyasztás táblázatban választhatóknak jelzett valamennyi program esetében.

Ez a funkció az enyhén szennyezett, kevés mosószert igénylő szennyes ruhákhoz való (lásd "Tipppek a helyes mosáshoz"). Környezetbarát mosást tesz lehetővé a felhasznált vízmennyiség csökkentésével, a mosási teljesítmény csökkenése nélkül.

### • Extra öblítés

Ezt a funkciót a Program és fogyasztás táblázatban választhatóként feltüntetett összes programhoz használhatja. Válassza ezt a funkciót a WaterMode gomb kétszeri megnyomásával azoknál a programoknál, ahol a kiegészítő víztakarékosági funkció

választható, vagy a WaterMode gomb egy-szeri megnyomásával azoknál a programoknál, ahol a kiegészítő víztakarékossági funkció nem választható.

Ez a funkció lehetővé teszi a gép számára, hogy a főmosást követő öblítésen túl egy külön öblítést is elvégezzen. Ily módon az érzékeny bőrűek (csecsemők, allergiás személyek stb.) számára minimálisra csökkenthető a ruhákon maradó mosószer mennyisége.

### 6.8.2 Funkciók és programok kiválasztása a funkciógombok 3 másodpercig történő nyomva tartásával

#### • Előmosás 3"

Ez a funkció a kapcsolódó segédfunkció gombjának 3 másodpercig tartó nyomva tartásával választható ki.

Előmosás csak erősen szennyezett ruhane-mű esetén ajánlott. Előmosás nélkül energi-át, vizet, mosószeret és időt spórolhat.

#### • Gyerekzár 3"

Annak érdekében, hogy a gyermekek ne tudjanak babrálni a géppel, használja a gyermekzárát. Ezzel elkerülhető, hogy a gyermekek módosításokat végezzenek egy adott programon.



A mosógépet a Be- / Kikapcsoló gombbal lehet be- és kikapcsolni, ha a gyerekzár aktív. A mosógép ismételt bekapcsolásakor a program onnan folytatódik, ahol az le lett állítva.

Ha a gyerekzár be van kapcsolva, akkor a gombok megnyomásakor egy hangfigyelmeztetés hallható. A hangfigyelmeztetés törlődik, ha a gombokat egymás után ötször megnyomja.

#### A gyerekzár aktiválása:

Tartsa lenyomva 3 másodpercig a kapcsolódó Segédfunkció gombját. Amint a kijelzőről eltűnik a „3-2-1” visszaszámlálás, a

Gyerekzár szimbólum jelenik meg a kijelzőn. Ha ez a figyelmeztetés megjelent, elengedheti a Segédfunkció 3 gombot.

#### A gyerekzár kikapcsolása:

Tartsa lenyomva 3 másodpercig a kapcsolódó Segédfunkció gombját. Amint a kijelzőn véget ér a „3-2-1” visszaszámlálás, a Gyerekzár szimbólum eltűnik a kijelzőről.

## 6.9 Befejezési idő

### Időkijelzés

Ha a befejezési idő funkciót választja, a program indulásáig hátralévő idő órában, például 1 óra, 2 óra, és a program indítása után a program befejezéséig hátralévő idő órák és percben jelenik meg, mint a 01:30 példában.



A program időtartama eltérhet a „Program és fogyasztási táblázat” fejezetben feltüntetett értékektől, függően a víznyomástól, a víz keménységétől és hőmérsékletétől, a környezeti hőmérséklettől, a mosandó ruha típusától és mennyiségétől, a kiválasztott segédfunkcióktól és az esetleges feszültségingadozásoktól.

Egy bizonyos idő elteltével, miután a befejezési idő funkció aktiválva van, a gép készenléti üzemmódba vált, és néhány LED a képernyőn kikapcsol. Ha bármilyen felhasználói bevitel történik, a LED-ek újra világítanak.

A Befejezési idő funkció segítségével a program befejezésének ideje akár 24 órával is eltolható. A Befejezési idő gomb megnyomását követően a kijelzőn megjelenik a program befejeződésének becsült ideje. A Befejezési idő beállításakor a Befejezési idő kijelzője világít.

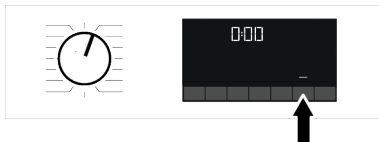

A Befejezési idő funkció aktiválásához és ahhoz, hogy a program a meghatározott idő leteltével véget érjen, az idő beállítása után meg kell nyomni a Start / Szünet gombot.

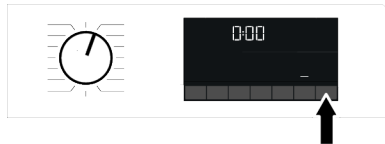

Ha törölni szeretné a Befejezési idő funkciót, nyomja meg a Be- / Kikapcsolás gombot a gép ki- és bekapcsolásához.



Ha a Befejezési időt aktiválta, ne adjon folyékony mosószert a 2. számú mosószeraedagolóba. Fennáll a ruhák elszíneződésének veszélye.

1. Nyissa ki a betöltőajtót, tegye be a ruhákat és adja hozzá a mosószert stb.
2. Válassza ki a mosási programot, a hőmérsékletet, a centrifugálási sebességet, és ha szükséges, a segédfunkciókat.
3. A Befejezési idő gomb megnyomásával válassza ki a kívánt befejezési időt. Befejezési idő visszajelző világít.
4. Nyomja meg a Start/szünet gombot. Az idő visszaszámlálása elkezdődik.



A befejezési idő visszaszámlálás során további ruhanemű adható a mosógépbe. A visszaszámlálás végén a Befejezési idő kijelző kialszik, elindul a mosási program és a kiválasztott program időtartama megjelenik a kijelzőn.

## 6.10 A program elindítása

1. A program elindításához nyomja meg a Start/Szünet gombot.

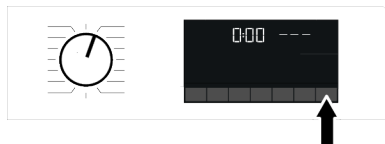

2. A Start / Szünet gomb, amelyik eddig nem világított, most elkezd folyamatosan világítani, jelezve, hogy a program elindult.
3. A betöltőajtó lezáródik. A betöltőajtó lezárását követően az ajtózár szimbólum megjelenik a kijelzőn.
4. A Programjelző kigyullad a kijelzőn és mutatja az aktuális programlépést.

## 6.11 Ajtózár

A betöltő ajtó egy olyan zárrendszerrel rendelkezik, amely az ajtónyitáshoz nem megfelelő vízszint esetén megakadályozza az ajtó kinyitását.

A betöltőajtó lezárásakor az „Ajtó zárva” szimbólum jelenik meg a kijelzőn.



**A betöltőajtó kinyitása áramkimaradás esetén:**



Áramkimaradás esetén a betöltőajtó szivattyúszűrő fedele alatti vészfogantyúját használhatja a betöltőajtó manuális kinyitásához.



A betöltőajtó kinyitása előtt a víz túlcserélésének elkerülése érdekében ellenőrizze, hogy nem maradt-e víz a gép belsejében.

1. Kapcsolja ki és húzza ki a készüléket a konnektorból.
2. Nyissa ki a szivattyú szűrő fedelét.

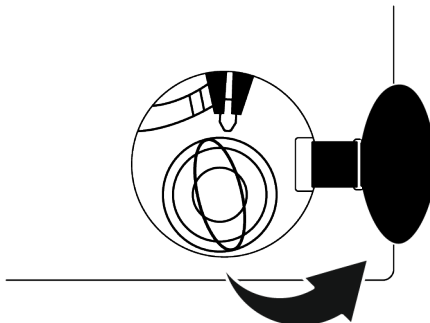

- Húzza lefelé a betöltőajtó vészfogantyúját egy szerszámmal, és engedje el. Ezután nyissa ki a betöltőajtót.
- Ha a betöltőajtó nem nyílik ki, ismételje meg az előző lépést.

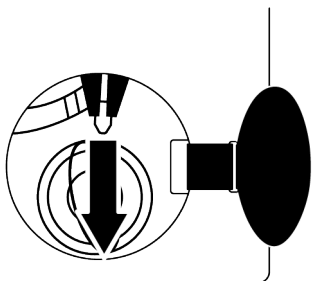

## 6.12 A kiválasztások módosítása a program elindulását követően

### Ruhák hozzáadása a program elindulását követően:

Ha a víz szintje megfelelő a mosógépben, amikor Ön megnyomja a Start/Start/Szünet gombot, az ajtózár inaktíválódik és az ajtó kinyílik, ami lehetővé teszi további ruhák hozzáadását. Az ajtózár ikonja kialszik a kijelzőn, amikor az ajtózár deaktiválva van. A ruhadarab hozzáadását követően zárja be az ajtót és nyomja meg a Start/Szünet gombot, hogy folytathassa a mosást.

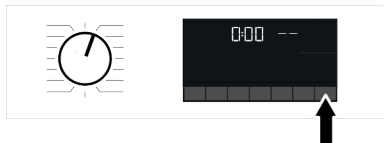

Ha a gépben lévő vízszint a Start / Szünet gomb megnyomásakor nem megfelelő, az ajtózár nem deaktiválható és az ajtózár ikonja továbbra is látható a kijelzőn.

**i** Ha a víz hőmérséklete a gépben 50°C felett, biztonsági okok miatt az ajtózár nem deaktiválható, még akkor sem, ha a víz szintje megfelelő.

### A gép szünet üzemmódba állítása:

Ha a gépet szünetelés üzemmódba szeretné állítani, nyomja meg a Start/Szünet gombot. A Szünet szimbólum villog a kijelzőn.

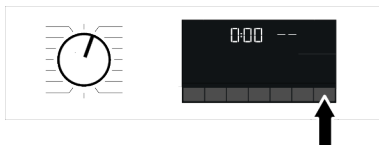

### A programválasztás módosítása a program elindulását követően:

A programváltás akkor engedélyezett, ha az aktuális program fut, kivéve, ha a gyermekzár be van kapcsolva. Ez a művelet törli az aktuális programot.

**i** A kiválasztott program újra elindul.

### A segédfunkció, a sebesség és a hőmérséklet módosítása

A már elért programlépéstől függően törölheti vagy aktiválhatja a segédfunkciókat.

Lásd: „Segédfunkció kiválasztása”

Megváltoztathatja a sebesség- és a hőmérséklet-beállításokat is. Lásd a „Centrifugálási sebesség kiválasztása” és a „Hőmérséklet kiválasztása” című fejezeteket.

**i** A mosógép ajtaja nem nyílik ki, ha a gépben lévő víz forró, vagy ha a vízszint eléri az ajtó nyílását.

## 6.13 Program törlése

A program törlődik, ha a programválasztó gombot egy másik programra fordítja, vagy a gépet a programválasztó gombbal ki- és bekapcsolják.

**i** Ha elforgatja a programválasztó gombot, amikor a Gyermekzár engedélyezve van, a program nem törlődik. Először a gyermekzárát kell törölni.

Ha a program törlése után ki szeretné nyitni a mosógép ajtaját, de erre nincs mód, mert a gépben lévő víz szintje eléri az ajtót, akkor fordítsa a Programválasztó gombot Szivattyúzás+Centrifugálás programra és eresse le a gépben található vizet.

## 6.14 Program vége

Ha a program a végéhez ér, a képernyőn megjelenik a Befejezés szimbólum.

Ha 10 percig nem nyomja meg egyik gombot sem, akkor a gép KIKAPCSOLÁS üzemmódba kapcsol. A kijelző és az összes jelzőlámpa kikapcsol.

Ha megnyomja a Be- / Kikapcsoló gombot, a már befejeződött programlépések megjelennek a kijelzőn.

## 7 Karbantartás és tisztítás



Először olvassa el a „Biztonsági utasítások” részt!

A termék élettartama meghosszabbítható, a gyakran előforduló problémák pedig elkerülhetők, ha a gépet rendszeres időközönként tisztítja.

### 7.1 A mosószeres fiók tisztítása

Tisztítsa meg rendszeresen a mosószerkeszt (4-5 mosásonként) annak érdekében, hogy ne rakódjon le benne a mosópor.

Tisztítsa meg a szifont, ha felesleges víz és öblítő maradt az öblítőrekeszben.

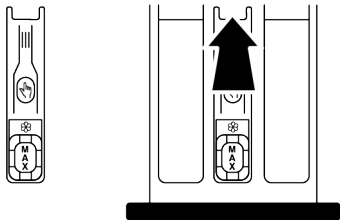

1. A kiemeléshez nyomja meg a szifon megjelölt részét az öblítőrekeszben, majd húzza maga felé a fiókot.
2. Emelje fel és vegye ki a szifont hátulról, a képen látható módon.
3. Öblítse ki a fiókot és a szifont a mosógatóban bő, meleg vízzel. Használjon kesztyűt vagy megfelelő kefért, hogy a fiókban lévő maradványok ne érintkezzenek a bőrével.
4. A szifont és a fiókot tisztítás után gondosan helyezze vissza.

### 7.2 Tisztítsa meg a betöltőajtót és a dobot

Dobtisztító programmal rendelkező termékek esetén olvassa el a Termék működtetése című fejezetet.



2 havonta ismételje meg a Dobtisztítás programot.

**TÁJÉKOZTATÁS:** Kizárólag mosógépekhez használatos vízkömentesítőt használjon.

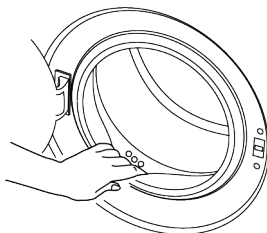

A mosások után ellenőrizze, hogy nem maradt-e idegen anyag a terméken.

Amennyiben az ajtó tömítés lenti képén látható lyukak eltömődnek, egy fogpiszkáló segítségével tisztítsa ki őket.

Az idegen anyagok a dob rozsdásodását okozhatják. Rozsdamentes acél tisztításához való anyaggal törölje le a dob felületén lévő foltokat.

Soha ne használjon fém dörzsít vagy drótkefét. Ezek kárt tehetnek a festett, krómozott és műanyag felületekben.

A program végén száraz és tiszta ruhával törölje át az ajtó tömítést és a betöltőajtó üvegét. Ez eltávolítja a gép ajtó tömítésén lévő maradványokat, és megakadályozza a rossz szagok kialakulását.

### 7.3 A gép és a vezérlőpanel tisztítása

Szükség esetén szappanos vízzel vagy nem korrozív, gyenge gél mosogatószerrel mosha le a gép külsejét, majd egy száraz, puha ruhával törölgesse át.

A vezérlőpanel tisztításához kizárólag puha, száraz ruhát használjon. Ne használjon fehérítőt tartalmazó tisztítószereket

### 7.4 A vízbeeresztő szűrők tisztítása

Az egyes vízbeömlő szelepek végein (a gép hátsó részén) és az egyes bemeneti víztömlők végén (ahol azok a csaphoz vannak kapcsolva) szűrők találhatók. Ezek a szűrők megakadályozzák, hogy idegen anyagok és szennyeződés kerülhessen a vízbe, majd azon keresztül a termékbe. A piszkos szűrőket meg kell tisztítani.

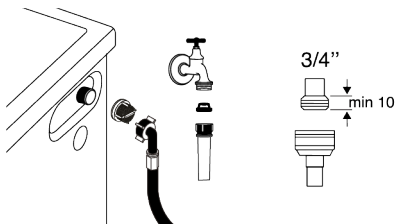

1. Zárja le a csapokat!
2. Távolítsa el a vízbeeresztő tömlők anyáit, hogy hozzáférjen a vízbeeresztő szelepek szűrőjéhez. Ha a szűrők nagyon piszkosak, vegye ki őket harapófogóval, és úgy tisztítsa meg.
3. Vegye ki a bemeneti víztömlők lapos végén található szűrőket a tömítésekkel együtt, majd alaposan tisztítsa meg őket folyóvízben.
4. A tömítéseket és a szűrőket óvatosan illessze vissza a helyükre, majd kézzel húzza meg a tömlő anyáit.

### 7.5 Az esetlegesen bennmaradt víz leszivattyúzása és a szivattyúszűrő tisztítása

A termék szűrőrendszere megakadályozza, hogy a mosóvíz leeresztése közben gombok, pénzérmék, szövetfoszlányok és más

szilárd anyagok eltömítsék a szivattyú tere-lőlápátját. Ily módon a víz akadály nélkül távozhat és a szivattyú tovább marad működőképés.

Amennyiben a termék nem szivattyúzná le a vizet, akkor a szivattyú szűrője eltömíthető. A szűrőt 3 havonta, vagy akkor kell megtisztítani, ha az eltömíthető. A szivattyú szűrőjének kitisztításához a vizet előbb le kell szivattyúzni.

Ezen felül, a termék szállítása előtt (pl.: amikor másik házba költözik) a vizet teljesen le kell eresztetni a termékből.



#### TÁJÉKOZTATÁS:

A szivattyú szűrőjén fennakadt idegen anyagok kárt tehetnek a termékben, vagy zajossá tehetik a gép működését.

Azokban a régiókban, ahol fennáll a fagyveszély, a csapot el kell zárni, a rendszer csövét le kell választani, és a termékben található vizet le kell eresztetni, ha a terméket nem használja.

Minden használat után zárja el a csapot, melyre a beömlő cső csatlakozik.

#### A piszkos szűrő megtisztításához és a víz leszivattyúzásához:

1. Húzza ki a gépet az áramtalanításhoz.



A termékben a víz hőmérséklete akár a 90°C-ot is elérheti. Az égési sérülések kockázatának elkerülése érdekében a szűrőt csak azután szabad megtisztítani, hogy a termékben lévő víz lehűlt.

2. Nyissa ki a szűrőfedelelet.

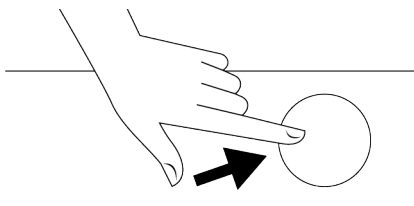



3. A víz leeresztéséhez kövesse az alábbi eljárásokat.

**A víz leeresztése, ha a terméken nincsen vízleeresztő tömlő:**

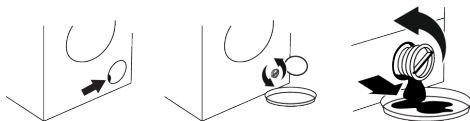

- Helyezzen egy nagyobb edényt a szűrő elé, amely képes felfogni a szűrőből kiömlő vizet.
- Amikor a szivattyú szűrőjén elkezd víz szivárogni, lazítsa meg (az óramutató járásával ellentétes irányban). Töltse a ki-

ömlő vizet a szűrő elé helyezett edénybe. Tartson készenlétben egy rongyot, hogy az esetlegesen kifolyt vizet feltörölhesse.

- Teljesen fordítsa el és távolítsa el a szivattyúszűrőt, ha a terméken lévő víz szivárog.
1. Tisztítsa meg a szűrőt a maradványoktól és az esetleges szövetszálatktól.
  2. Cserélje ki a szűrőt.
  3. Ha a szűrősapka két részből áll, akkor a szűrősapkát a fül lenyomásával zárja le. Ha egy részből áll, akkor először helyezze a füleket a helyükre alul, majd nyomja meg a felső részüket.

## 8 Hibaelhárítás



Először olvassa el a „Biztonsági utasítások” részt!

**A betöltőajtó bezárását követően a program nem indul el.**

- Nem lett lenyomva a Start / Szünet / Törölés gomb. >>> Nyomja meg a Start / Szünet / Törölés gombot.
- A készülék túlterhelése megnehezítheti az ajtó becsukását. >>> Csökkentse a betöltött ruha mennyiségét és győződjön meg arról, hogy az ajtó megfelelően csukódik-e.

**A program nem indítható el vagy nem választható ki.**

- A készülék önvédelmi üzemmódra kapcsolts valamilyen közműprobléma miatt (feszültség, víznyomás stb.). >>> A termékmodellről függően válasszon másik programot a Programválasztó gomb elforgatásával vagy a Be-/kikapcsolás gomb 3 másodpercig tartó lenyomásával a program törléséhez. Az előző program ekkor törlődik. Lásd Program törlése [▶ 30]

**A termék belsejében víz van.**

- A gyártás során végzett minőségellenőrzési folyamat következtében víz maradt a gépben. >>> Ez nem hiba; a víz nem tesz kárt a készülékben.

**A készülék nem szív vizet.**

- A csap el van zárva. >>> Nyissa meg a csapot.
- A vízbeeresztő tömlő megtekeredett. >>> Igazítsa meg a tömlőt.
- A vízbeeresztő szűrő eltömődött. >>> Tisztítsa meg a szűrőt.
- A betöltőajtó nincs zárva. >>> Csukja be az ajtót.

**A készülék nem ereszt le a vizet.**

- A vízleeresztő tömlő eldugult vagy megcsavarodott. >>> Tisztítsa meg vagy egyenesítse ki a tömlőt.
- A szivattyúszűrő eltömődött. >>>Tisztítsa meg a szivattyú szűrőjét.

**A készülék rázkódik vagy zajos.**

- A készülék egyenetlenül áll. >>> Állítsa be a lábakat a termék szintezéséhez.
- Kemény tárgy került a szivattyú szűrőjébe. >>>Tisztítsa meg a szivattyú szűrőjét.
- A szállításnál használatos biztonsági csavarok nincsenek eltávolítva. >>> Távolítsa el a szállításnál használt biztonsági csavarokat.
- Túl kevés ruha van a készülékben. >>> Helyezzen több ruhát a készülékbe.
- Túl sok ruha van a készülékben. >>> Vegyen ki a készülékből pár ruhadarabot, vagy rendezze el a ruhákat egyenletesen.

- A készülék nekinyomódik egy merev tárgynak. >>> Ügyeljen arra, hogy a készülék ne nyomódjon neki semminek.

### Víz szivárog a készülék aljából.

- A vízleeresztő tömlő eldugult vagy megcsavarodott. >>> Tisztítsa meg vagy egyenesítse ki a tömlőt.
- A szivattyúsűrű eltömődött. >>>Tisztítsa meg a szivattyú szűrőjét.

### A készülék röviddel a program kezdete után megállt.

- A gép az alacsony feszültség miatt állt meg ideiglenesen. >>> A feszültség normális szintre való visszaállását követően a készülék ismét működni fog.

### A felvett vizet a készülék rögtön leereszti.

- A leeresztőtömlő nincs a megfelelő magasságban. >>> Csatlakoztassa a vízleeresztő tömlőt a használati útmutatóban megadottak szerint.

### Mosás közben nem látható víz a készülékben.

- A víz a készülék nem látható részében gyűlik össze. >>> Ez nem hiba.

### A betöltőajtó nem nyitható ki.

- A készülékben lévő vízszint miatt az ajtózár aktiválva van. >>> A Szivattyúzás vagy a Centrifugálás program lefuttatásával eressze le a vizet.
- A készülék melegíti a vizet vagy centrifugálási fázisban van. >>>Várja meg a program végét.
- Az ajtó a rá nehezedő nyomás hatására elakadhat. >>> Fogja meg az ajtó fogantyúját, és előre-hátra mozgatva nyissa ki az ajtót.
- Ha nincs áram, a készülék ajtaja nem nyílik. >>> A betöltőajtó kinyitásához nyissa fel a szivattyúsűrű fedelét és húzza meg a fedél hátsó részén található vésznyitó kart. Lásd Ajtózár [▶ 29]

### A mosás a használati útmutatóban megadottnál hosszabb ideig tart. (\*)

- Alacsony a víznyomás. >>> A kevesebb vízmennyiség miatt bekövetkező gyenge mosásminőség elkerülése érdekében a

készülék megvárja, amíg elegendő vizet tud vételezni. Ezért a mosási idő meghosszabbodik.

- Alacsony feszültség. >>> Ha a feszültség alacsony, a gyenge mosási eredmény elkerülése érdekében a mosási idő meghosszabbodik.
- Alacsony a beömlő víz hőmérséklete. >>> Hideg évszakokban a víz felmelegítéséhez több idő szükséges. Az is lehetséges, hogy a gyenge mosási eredmény elkerülése érdekében több időre van szükség.
- Megnőtt az öblítések száma és/vagy az öblítővíz mennyisége. >>> A megfelelő öblítés érdekében a készülék megnöveli az öblítővíz mennyiségét és szükség esetén plusz öblítést iktat be.
- Lehet, hogy túl sok mosószert tett a gépbe, ami fokozott mértékű habzást eredményezett, ezért bekapcsolt az automatikus habelnyelő rendszer. >>>Ügyeljen a mosószert megfelelő mennyiségére.

### A program időtartama nem számol vissza. (Kijelzővel ellátott modelleknél) (\*)

- Vízfelvétellel az időzítő leállhat. >>> Az időzítő addig nem kezd el visszaszámolni, amíg a készülék fel nem szívta a szükséges mennyiségű vizet. A készülék egészen addig vár, amíg nem kerül bele elegendő mennyiségű víz, ezzel elkerülhető lesz a rossz mosási eredmény. Az időzítő ezután folytatja csak a visszaszámlálást.
- Melegítéskor az időzítő leállhat. >>> Az időzítő addig nem számol vissza, amíg a készülék el nem éri a kívánt hőmérsékletet.
- Centrifugázáskor az időzítő leállhat. >>> Ha a dobban egyetlenül van elrendezve a szennyes, akkor bekapcsolhat az egyetlenül elrendezett szennyest érzékelő automatikus rendszer.

### A program időtartama nem számol vissza. (\*)

- A készülékben lévő ruhák nincsenek egyetlenül elrendezve. >>> Ha a dobban egyetlenül van elrendezve a szennyes, akkor bekapcsolhat az egyetlenül elrendezett szennyest érzékelő automatikus rendszer.

### **A készülék nem kapcsol centrifugálásra. (\*)**

- A készülékben lévő ruhák nincsenek egyenletesen elrendezve. >>> Ha a dobon egyenetlenül van elrendezve a szennyes, akkor bekapcsolhat az egyenetlenül elrendezett szennyest érzékelő automatikus rendszer.
- Ha a víz nincs teljesen leszivattyúzva, a készülék nem centrifugál. >>> Ellenőrizze a szűrőt és a vízleeresztő tömlőt.
- Lehet, hogy túl sok mosószert tett a gépbe, ami fokozott mértékű habzást eredményezett, ezért bekapcsolt az automatikus habelnyelő rendszer. >>>Ügyeljen a mosószert megfelelő mennyiségére.

### **A mosási teljesítmény gyenge: A ruhák elszürkülnek. (\*\*)**

- A használt mosószert mennyisége hosszú ideig nem volt elegendő. >>> Használjon a vízkeménység és a szennyes ruha alapján ajánlott mennyiségű mosószert.
- Hosszú ideig alacsony hőmérsékleten történt a mosás. >>> Válassza a mosandó ruháknak megfelelő hőmérsékletet.
- Elégtelen mennyiségű mosószert használata kemény víz esetén. >>> Ha a víz kemény és nem használ elegendő mosószert, akkor a szennyeződés rátapad a ruhákra és ez idővel a ruhák elszürkülésével jár. A már bekövetkezett elszürkülést nehéz kiküszöbölni. Használjon a vízkeménység és a szennyes ruha alapján ajánlott mennyiségű mosószert.
- Túl sok mosószert használata. >>> Használjon a vízkeménység és a szennyes ruha alapján ajánlott mennyiségű mosószert.

### **A mosási teljesítmény gyenge: A foltok megmaradnak, vagy a ruhák nem lesznek fehérek. (\*\*)**

- Elégtelen mennyiségű mosószert használata. >>> Használjon a vízkeménység és a szennyes ruha alapján ajánlott mennyiségű mosószert.
- Túl sok ruha van a készülékben. >>> A terméket ne töltse túl. A „Program és fogyasztási táblázat” szerinti mennyiséget töltse be.

- Rossz program és hőmérséklet lett kiválasztva. >>> A mosandó ruháknak megfelelő programot és hőmérsékletet válasszon ki.
- Nem megfelelő mosószert használata. >>> A készülékhez megfelelő, eredeti mosószert használjon.
- Túl sok mosószert használata. >>> A mosószert a megfelelő rekeszbe tegye. A fehérítőt és a mosószert ne keverje össze egymással.

### **A mosási teljesítmény gyenge: A ruhán olajfoltok jelentek meg. (\*\*)**

- Nem került sor a dobot rendszeresen tisztítására. >>> A dobot rendszeresen tisztítsa meg. Ehhez az eljáráshoz lásd: Tisztítsa meg a betöltőajtót és a dobot [▶ 31]

### **A mosási teljesítmény gyenge: A ruhák kellemetlen szagot árasztanak. (\*\*)**

- Az alacsonyabb hőmérsékleten és/vagy rövid programokkal történő folyamatos mosás eredményeként a dobon szag- és baktériumlerakódás jött létre. >>> Minden mosás után hagyja félig nyitva a mosószertes fiókot és a betöltőajtót. Így nem alakulhat ki a gépben a baktériumok számára kedvező nedves környezet.

### **A ruhák színe kifakult. (\*\*)**

- Túl sok ruha van a készülékben. >>> A terméket ne töltse túl.
- A használt mosószert nyirkos. >>>A mosószereket páramentes környezetben, elzárva tárolja és ne tegye ki azokat szélsőséges hőmérsékletnek.
- Magasabb hőmérséklet lett kiválasztva. >>> A ruha fajtájának és szennyezettségének megfelelő programot és hőmérsékletet válasszon ki.

### **A gép nem öblít megfelelően.**

- Nem megfelelő a használt mosószert mennyisége, márkája és tárolása. >>> Használjon a mosógépnek és a ruháknak megfelelő mosószert. A mosószereket páramentes környezetben, elzárva tárolja és ne tegye ki azokat szélsőséges hőmérsékletnek.

- Rossz rekeszbe tette a mosószeret. >>> Ha a mosószeret az előmosás rekeszébe teszi, noha előmosás nincs kiválasztva, akkor a készülék ezt a mosószeret használja fel az öblítés és lágyítás lépések során. A mosószeret a megfelelő rekeszbe tegye.
- A szivattyúsűrő eltömődött. >>> Ellenőrizze a szűrőt.
- A vízleeresztő tömlő meghajlott. >>> Ellenőrizze a tömlőt.

#### **A mosás után a ruhák merevek/kemények lesznek. (\*\*)**

- Elégtelen mennyiségű mosószer használata. >>> A vízkeménységnek nem megfelelő mennyiségű mosószer használata idővel azzal jár, hogy a ruhák merevekké, keményekké válnak. Használjon a vízkeménységnek megfelelő mennyiségű mosószeret.
- Rossz rekeszbe tette a mosószeret. >>> Ha a mosószeret az előmosás rekeszébe teszi, noha előmosás nincs kiválasztva, akkor a készülék ezt a mosószeret használja fel az öblítés és lágyítás lépések során. A mosószeret a megfelelő rekeszbe tegye.
- A mosószer összekeveredett az öblítővel. >>> Ne keverje össze az öblítőt és a mosószeret. Meleg vízzel mossa ki és tisztítsa meg a fiókot.

#### **A ruháknak más az illata, mint az öblítőnek. (\*\*)**

- Rossz rekeszbe tette a mosószeret. >>> Ha a mosószeret az előmosás rekeszébe teszi, noha előmosás nincs kiválasztva, akkor a készülék ezt a mosószeret használja fel az öblítés és lágyítás lépések során. Meleg vízzel mossa ki és tisztítsa meg a fiókot. A mosószeret a megfelelő rekeszbe tegye.
- A mosószer összekeveredett az öblítővel. >>> Ne keverje össze az öblítőt és a mosószeret. Meleg vízzel mossa ki és tisztítsa meg a fiókot.

#### **Mosószer-lerakódás a mosószeres fiókban. (\*\*)**

- A mosószer nedves fiókba került. >>> A mosószer adagolása előtt törölje ki a fiókot.
- A mosószer nyirkossá vált. >>>A mosószeret páramentes környezetben, elzárva tárolja és ne tegye ki azokat szélsőséges hőmérsékletnek.
- Alacsony a víznyomás. >>> Ellenőrizze a víznyomást.
- Az előmosáshoz szükséges víz vételezősekor a főmosás rekeszében lévő mosószer nedves lett. Eltömődtek a mosószeres rekeszen lévő lyukak. >>> Ellenőrizze a lyukakat és tisztítsa meg őket, ha eltömődtek.
- Gond van a mosószeres fiók szelepeivel. >>> Hívja a hivatalos szervizt.
- A mosószer összekeveredett az öblítővel. >>> Ne keverje össze az öblítőt és a mosószeret. Meleg vízzel mossa ki és tisztítsa meg a fiókot.
- Nem került sor a dob rendszeres tisztítására. >>> A dobot rendszeresen tisztítsa meg. Ehhez az eljáráshoz lásd: Tisztítsa meg a betöltőajtót és a dobot [► 31]

#### **Túl sok hab képződik a készülékben. (\*\*)**

- Nem a mosógéphez megfelelő mosószeret használja. >>> Használjon a mosógéphez megfelelő mosószeret.
- Túl sok mosószer használata. >>> Csak az elégséges mennyiségű mosószeret használja.
- A mosószer tárolása nem volt megfelelő. >>> A mosószeret zárt és száraz helyen tárolja. A túl meleg helyek nem alkalmasak a tárolásra.
- Egyes hálós textúrájú ruhák, pl. tüll anyag esetében erőteljes a habképződés. >>> Az ilyen szennyes esetében kevesebb mosószeret használjon.
- Rossz rekeszbe tette a mosószeret. >>> Ügyeljen arra, hogy a mosószeret a megfelelő rekeszbe helyezze.
- A készülék korán használja az öblítőt. >>> Gond lehet a szelepekkel vagy a mosószer tartó fiókkal. Forduljon a szervizhez.

### Habzik a mosószer tartó.

- Túl sok a mosószer. >>> Tegyen 1 evőkanál öblítőt fél liter vízbe, és öntse ezt a mosószer tartó fő mosórészébe. >>> Tegye be a programnak és a ruha mennyiségének megfelelő mennyiségű mosóport (Lásd: "Program és fogyasztási táblázat"). Kiegészítő vegyszerek (pl. folteltávolítók, fehérítők, stb.) használata esetén csökkentse a mosószer mennyiségét.

### A program lejárta után a ruha nedves marad. (\*)

- Lehet, hogy túl sok mosószer tett a gépbe, ami fokozott mértékű habzást eredményezett, ezért bekapcsolt az automatikus habelnyelő rendszer. >>>Ügyeljen a mosószer megfelelő mennyiségére.

- Ha a ruhák nincsenek arányosan elosztva a készülékben, a készülék és annak környezete védelme érdekében a centrifugálás nem indul el. Ilyenkor a szennyest át kell rendezni, majd el kell indítani a centrifugálást.

- Nem került sor a dob rendszeres tisztítására. A dobot rendszeresen tisztítsa meg. Lásd Tisztítsa meg a betöltőajtót és a dobot [▶ 31]



Ha az itt leírt útmutatások segítségével sem tudja elhárítani a problémát, akkor forduljon a forgalmazóhoz vagy a kijelölt szerviz szakemberéhez. Sose próbálja saját maga megjavítani a készüléket!

## 9 NYILATKOZAT / FIGYELMEZTETÉS

Egyes (egyszerű) meghibásodásokat a végfelhasználó is megfelelően kezelhet anélkül, hogy bármilyen biztonsági probléma vagy nem biztonságos használat következne be, feltéve, hogy azokat a határokon belül és az alábbi utasításoknak megfelelően végzi el (lásd az „Önálló javítás” fejezetet). Ezért, hacsak az alábbi „Önálló javítás” fejezet nem engedélyezi, a javításokat a biztonsági problémák elkerülése érdekében regisztrált szakszerviznek kell elvégeznie. A regisztrált hivatalos javítóműhely olyan hivatalos javítóműhely, akinek a gyártó a 2009/125/EK irányelvben lefektetett szabályok szerint hozzáférést kapott a termékkel kapcsolatos utasításokhoz és alkatrészlistához.

**A jótállási feltételek mellett azonban csak olyan szerviz (azaz felhatalmazott professzionális javítóműhely) végezhet szervizmunkát, akít a használati útmutatóban/garanciajegyen megadott telefonszámon vagy a hivatalos forgalmazón keresztül érhet el. Ezért tájékoztatjuk, hogy, ha a javításokat olyan professzionális javítóműhelyek végzik (akik nem rendelkeznek a(z) Beko engedélyével) az érvényteleníti a garanciát.**

### Önálló javítás

Az önálló javítást a végfelhasználó végezheti el a következő pótalkatrészek esetében: ajtó, ajtópánt és tömítések, egyéb tömítések, ajtózár szerelvény és műanyag periferiák, például mosószer-adagolók (a frissített lista a support.beko.com helyen érhető el 2021. március 1-től)

Ezen túlmenően a termék biztonságának szavatolása és a súlyos sérülések kockázatának elkerülése érdekében az említett önálló javítást az önálló javításra vonatkozó felhasználói kézikönyvben vagy a support.beko.com helyen leírtak szerint kell elvégezni. Saját biztonsága érdekében húzza ki a terméket a konnektorból, mielőtt bármilyen önálló javítást végezne.

A végfelhasználók javításai és javítási kísérletei olyan alkatrészek esetében, amelyek nem szerepelnek ebben a listában, és/vagy nem követik az önálló javításra vonatkozó felhasználói kézikönyvekben található utasításokat, vagy amelyek elérhetők a(z) support.beko.com helyen, olyan biztonsági problémákat vethet fel, amelyek nem tulajdoníthatók a(z) support.beko.com vállalatnak, és érvényteleníti a termék garanciáját. Ezért erősen ajánlott, hogy a végfelhasználók tartózkodjanak az említett alkatrészlistán kívül eső javítási kísérletektől, és ilyen esetekben forduljanak hivatalos szakszer-

vizhez vagy regisztrált szakszervizhez. El-  
lenkező esetben a végfelhasználók ilyen kí-  
sérletei biztonsági problémákat vethetnek  
fel, és károsíthatják a terméket, majd ezt  
követően tűz, elázás, áramütés és súlyos  
személyi sérülések bekövetkezését okoz-  
hatják.

Például, de nem kizárólagosan, a következő  
javításokat hivatalos hivatásos javítóműhe-  
lyeknek vagy bejegyzett hivatásos szervi-

zeknek kell elvégezni: motor, szivattyúegy-  
ség, alaplap, motoráramkör, kijelzőáramkör,  
fűtőelemek stb.

A gyártó/eladó semmilyen esetben sem  
vonható felelősségre, ha a végfelhasználók  
nem tartják be a fentieket

Az Ön által vásárolt mosógép vagy mosó-  
szárítógép pótalkatrészeinek elérhetősége  
10 év. Ebben az időszakban eredeti alkatré-  
szek állnak rendelkezésre a mosógép vagy  
a mosó-szárítógép megfelelő üzemelteté-  
séhez.

Ha a készüléket kikapcsolják, az 1 és 2 kiegészítő funkciógombok hosszú ideig történő lenyomásával 3-2-1 visszaszámlálás jelenik meg, és megjelenik a készüléken elvégzett összes mosási ciklus.

A teljes mosási ciklus megjelenítése után megjelennek a hibakódok, ha vannak. Ellenőrizze a képernyőn megjelenő információkat az alábbi táblázat segítségével.

A képernyőn megjelenő információk	Ok	Megoldás
Err	A készüléken biztonsági algoritmus fut.	Várja meg, amíg a felirat eltűnik. Az 1. és 2. kiegészítő funkciógomb megnyomása után ellenőrizze a képernyőn megjelenő információkat.
SC	Panasza az ellenőrzés során nem oldódik meg.	Hívja a hivatalos szerviz képviselőjét.
E5	Lehet, hogy a szivattyú szűrője eltömődött.	Tisztítsa meg a szivattyú szűrőjét. Lásd „Az esetlegesen ottmaradt víz leszivattyúzása és a szivattyú tisztítása” Próbálja meg centrifugálási ciklusban. Ha a probléma nem oldódott meg, forduljon a szervizhez.
E8	Lehet, hogy a gépbe nem áramlik víz.	<ul style="list-style-type: none"> <li>• Nyissa meg a csapokat.</li> <li>• Ellenőrizze, hogy nem szünetel-e a vízellátás.</li> <li>• Ellenőrizze a vízbevezető tömlő csatlakozását, ha a tömlő meghajlott, egyenesítse ki.</li> <li>• Tisztítsa meg a szivattyú szűrőjét. Lásd „Az esetlegesen ottmaradt víz leszivattyúzása és a szivattyú tisztítása”</li> <li>• Zárja le a gép elülső fedelét. Győződjön meg arról, hogy a fedél le van zárva.</li> </ul> Futtassa még egyszer a gépet. Ha a probléma nem oldódott meg, forduljon a szervizhez.
E29	A készülék önvédelmi üzemmódra kapcsolta magát valamilyen közműprobléma miatt (feszültség, víznyomás stb. következtében).	A program megszakításához forgassa el a Programválasztó gombot és válasszon ki egy másik programot. Az előző program ekkor törölődik. Lásd „Program megszakítása” fejezet. Ha a probléma fennáll, forduljon a szervizhez.
E17	A befejezett ciklus után felesleges hab van jelen a gépben.	<ul style="list-style-type: none"> <li>• Tárolja a mosószert zárt és száraz helyen. A túl meleg helyek nem alkalmasak a tárolásra.</li> <li>• pPorózus ruhaneműkhöz, például tüllhöz, használjon kisebb mennyiségű mosószert.</li> <li>• A ruhanemű mennyiségének és a folt intenzitásának megfelelő mennyiségű mosószert használjon.</li> <li>• Csak elégséges mennyiségű mosószert használjon.</li> <li>• Ügyeljen arra, hogy a mosószert a megfelelő rekeszbe helyezze.</li> <li>• Futtassa a Dobtisztító programot üres géppel. Lásd: "Dobtisztítás" program</li> </ul> Ha a gép nem tartalmaz dobtisztító programot, használhatja a Pamut 90C programot.
E18	A centrifugálási ciklus nem indul el a gép egyensúlyhiánya miatt.	Ellenőrizze a ruhákat a gépben. Lehet, hogy a ruhanemű nem elegendő. Próbálja meg növelni a ruhanemű mennyiségét. A ruhanemű egyensúlyhiányt okozhat; válogassa szét kézzel a ruhaneműt és ossza el egyenletesen a készülékben. Próbálja meg újra centrifugálás ciklusban.
E12	Lehet, hogy víz van a gép belsejében.	Húzza ki a gépet a konnektorból. Lehet, hogy víz van a gép alatt. Törölje fel a vizet a gép alól. Csatlakoztassa újra a gépet. Próbáljon meg lefuttatni egy rövid ciklust. Ha a probléma továbbra is fennáll, vagy ha az egyik tömlőből víz szivárog, zárja le a szelepeket és hívja a szervizt.
E27	Ellenőrizze a gép vízvezetését.	Lásd „A szennyvízcső csatlakoztatása a lefolyóhoz” fejezet
E84	A BLE kapcsolat nem hozható létre.	Ellenőrizze, próbálja meg csatlakoztatni. Lásd: „HomeWhiz szolgáltatás és távvezérlő funkció” fejezet. Ha a probléma fennáll, forduljon a szervizhez.

