

beko

Πλυντήριο ρούχων

Εγχειρίδιο Χρήστη

Plně automatická pračka

Návod k obsluze



B7WFU69418WB ES

EL/CS

Παρακαλούμε διαβάστε πρώτα αυτό το εγχειρίδιο οδηγιών!

Αγαπητέ Πελάτη,







Ευχαριστούμε που επιλέξατε ένα προϊόν Βεκο . Ελπίζουμε να έχετε τα καλύτερα αποτελέσματα από το προϊόν αυτό, το οποίο έχει κατασκευαστεί με υψηλή ποιότητα και τεχνολογία αιχμής. Επομένως, διαβάστε στην ολότητά του και προσεκτικά και αυτό το εγχειρίδιο χρήσης και όλα τα άλλα συνοδευτικά έγγραφα, πριν χρησιμοποιήσετε αυτό το προϊόν.

Τηρείτε όλες τις προειδοποιήσεις και πληροφορίες που αναφέρονται στο εγχειρίδιο χρήσης. Με αυτό τον τρόπο προστατεύετε τον εαυτό σας και το προϊόν από πιθανούς κινδύνους.

Φυλάξτε το εγχειρίδιο χρήσης. Αν παραδώσετε το προϊόν σε κάποιον άλλον, παραδώστε μαζί και το εγχειρίδιο χρήσης. Μπορείτε να βρείτε τους όρους εγγύησης, καθώς και τις μεθόδους χρήσης και αντιμετώπισης προβλημάτων στις οδηγίες χρήσης.

Σύμβολα και ορισμοί

Στις οδηγίες χρήσης χρησιμοποιούνται τα εξής σύμβολα:

	Κίνδυνος που θα μπορούσε να έχει ως αποτέλεσμα θάνατο ή τραυματισμό.
	Σημαντικές πληροφορίες ή χρήσιμες υποδείξεις σχετικά με τη χρήση.
	Διαβάστε το εγχειρίδιο χρήσης.
	Ανακυκλώσιμα υλικά.
 	Προειδοποίηση για καυτή επιφάνεια.
ΠΡΟΕΙΔΟ-ΠΟΙΗΣΗ	Κίνδυνος που θα μπορούσε να έχει ως αποτέλεσμα υλικές ζημιές στο προϊόν ή το περιβάλλον του.

1	Οδηγίες ασφαλείας.....	5	6.1	Πίνακας ελέγχου	24
1.1	Προβλεπόμενη χρήση	5	6.2	Σύμβολα στην οθόνη ενδείξεων ...	25
1.2	Ασφάλεια παιδιών, ευάλωτων ατόμων και κατοικίδιων	5	6.3	Πίνακας προγραμμάτων και κα- τανάλωσεων.....	26
1.3	Ασφάλεια χρήσης ηλεκτρικού ρεύματος	6	6.4	Επιλογή προγράμματος.....	28
1.4	Ασφάλεια χειρισμών	7	6.5	Προγράμματα	28
1.5	Ασφάλεια κατά την εγκατάσταση.	7	6.6	Επιλογή θερμοκρασίας	31
1.6	Ασφάλεια κατά τη λειτουργία	9	6.7	Επιλογή αριθμού στροφών στυ- ψίματος	32
1.7	Ασφάλεια κατά τη συντήρηση και τον καθαρισμό	11	6.8	Επιλογή βοηθητικών λειτουργιών	33
2	Σημαντικές οδηγίες για το περι- βάλλον	12	6.8.1	Βοηθητικές λειτουργίες	33
2.1	Συμμόρφωση με την Οδηγία περί αποβλήτων ηλεκτρικού και ηλε- κτρονικού εξοπλισμού (ΑΗΕΕ)....	12	6.8.2	Λειτουργίες/Προγράμματα που επιλέγονται πατώντας τα κου- μπιά λειτουργιών για 3 δευτε- ρόλεπτα	35
2.2	Πληροφορίες για τη συσκευασία .	12	6.9	End Time (Ωρα Λήξης).....	36
3	Τεχνικές προδιαγραφές	13	6.10	Έναρξη του προγράμματος	37
4	Εγκατάσταση	15	6.11	Κλειδώμα της πόρτας φόρτωσης .	37
4.1	Κατάλληλη θέση εγκατάστασης...	15	6.12	Αλλαγή των επιλογών αφού έχει ξεκινήσει το πρόγραμμα.....	38
4.2	Εγκατάσταση των κάτω καλυμ- μάτων πάνελ	15	6.13	Ακύρωση του προγράμματος.....	39
4.3	Αφαίρεση των μπουλονιών ασφαλείας μεταφοράς	16	6.14	Τέλος προγράμματος	39
4.4	Σύνδεση σε παροχή νερού	16	6.15	Λειτουργία HomeWhiz και λει- τουργία Remote Control (Τηλεχει- ρισμός)	39
4.5	Σύνδεση του εύκαμπτου σωλήνα αποστράγγισης στην αποχέτευση	17	6.15.1	Διαμόρφωση του HomeWhiz....	40
4.6	Ρύθμιση των ποδιών	18	6.15.2	Διαμόρφωση πλυντηρίου ρού- χων που έχει συνδεθεί σε λο- γαριασμό άλλου	42
4.7	Ηλεκτρική σύνδεση.....	18	6.15.3	Διαγραφή της σύζευξης με τον λογαριασμό HomeWhiz	42
4.8	Έναρξη λειτουργίας	18	6.15.4	Λειτουργία Τηλεχειρισμός και η χρήση της	42
5	Προκαταρκτική προετοιμασία	19	6.15.5	HomeWhiz - Ένδειξη τιμών κα- τανάλωσης.....	43
5.1	Ταξινόμηση των ρούχων	19	6.15.6	Αντιμετώπιση προβλημάτων ...	44
5.2	Προετοιμασία των ρούχων για πλύσιμο	19	6.16	Φωτισμός τυμπάνου	44
5.3	Συμβουλές εξοικονόμησης ενέρ- γιας και νερού	19	7	Συντήρηση και καθαρισμός.....	44
5.4	Τοποθέτηση των ρούχων στη συ- σκευή.....	19	7.1	Καθαρισμός του συρταριού απορρυπαντικού	44
5.5	Σωστή ποσότητα ρούχων.....	20	7.2	Καθαρισμός της πόρτας φόρτω- σης και του τυμπάνου	45
5.6	Χρήση απορρυπαντικού και μα- λακτικού.....	20	7.3	Καθαρισμός του σώματος της συ- σκευής και του πίνακα ελέγχου....	45
5.7	Συμβουλές για αποτελεσματικό πλύσιμο	22	7.4	Καθαρισμός των φίλτρων ει- σόδου νερού	45
5.8	Εμφανιζόμενη διάρκεια προγράμ- ματος	23	7.5	Αποστράγγιση υπολειπόμενου νερού και καθαρισμός του φίλ- τρου της αντλίας.....	46
6	Χειρισμός της συσκευής	24			

8	Αντιμετώπιση προβλημάτων	47
9	ΑΠΟΠΟΙΗΣΗ ΕΥΘΥΝΗΣ / ΠΡΟΕΙ- ΔΟΠΟΙΗΣΗ.....	51

1 Οδηγίες ασφαλείας

Αυτή η ενότητα περιλαμβάνει τις οδηγίες ασφαλείας που χρειάζονται για την αποτροπή του κινδύνου τραυματισμών ή υλικών ζημιών.

Η εταιρεία μας δεν θα φέρει καμία ευθύνη για ζημίες που ενδέχεται να προκύψουν αν δεν τηρηθούν οι παρούσες οδηγίες.

- Οι εργασίες εγκατάστασης και επισκευής πρέπει πάντα να πραγματοποιούνται από Εξουσιοδοτημένο Σέρβις.
- Χρησιμοποιείτε μόνο γνήσια ανταλλακτικά και αξεσουάρ.
- Μην επισκευάσετε ή αντικαταστήσετε κανένα εξάρτημα του προϊόντος εκτός αν αυτό προβλέπεται ρητά στο εγχειρίδιο χρήστη.
- Μην τροποποιήσετε το προϊόν.

1.1 Προβλεπόμενη χρήση

- Το προϊόν αυτό έχει σχεδιαστεί για οικιακή χρήση. Δεν προορίζεται για επαγγελματικούς σκοπούς και δεν θα πρέπει να χρησιμοποιείται για χρήσεις εκτός της προβλεπόμενης.
- Αυτό το προϊόν πρέπει να χρησιμοποιείται μόνο για το πλύσιμο και ξέβγαλμα ρούχων που φέρουν την αντίστοιχη σήμανση

- Αυτή η συσκευή προορίζεται να χρησιμοποιείται σε οικιακές και παρόμοιες εφαρμογές. Για παράδειγμα:

- Σε κουζίνες προσωπικού καταστημάτων, γραφείων και άλλων χώρων εργασίας.
- Αγροικίες.
- Από πελάτες σε ξενοδοχεία, μοτέλ και άλλους τύπους καταλυμάτων.
- Περιβάλλοντα τύπου ενοικιαζόμενων δωματίων με πρωινό, τύπου ξενώνα.
- Κοινόχρηστους χώρους πολυκατοικιών ή δωμάτια πλυτηρίων.

1.2 Ασφάλεια παιδιών, ευάλωτων ατόμων και κατοικιδίων

- Το προϊόν αυτό επιτρέπεται να χρησιμοποιείται από παιδιά 8 ετών και άνω και από άτομα με μειωμένες σωματικές, αισθητηριακές ή διανοητικές ικανότητες ή με έλλειψη εμπειρίας και γνώσης, αν στα άτομα αυτά έχει δοθεί επιτήρηση ή εκπαίδευση σχετικά με την ασφαλή χρήση της συσκευής και τους κινδύνους που ενέχονται.
- Πρέπει να κρατάτε μακριά τα παιδιά κάτω των 3 ετών, εκτός αν βρίσκονται υπό συνεχή επίβλεψη.

- Οι ηλεκτρικές συσκευές είναι επικίνδυνες για τα παιδιά και τα κατοικίδια. Τα παιδιά και τα κατοικίδια δεν επιτρέπεται να παίζουν με τη συσκευή, να ανεβαίνουν πάνω της ή να μπαίνουν μέσα στη συσκευή. Ελέγχετε το εσωτερικό της συσκευής πριν τη χρήση.
- Χρησιμοποιείτε το κλειδωμα για παιδιά για να εμποδίζετε τα παιδιά να επεμβαίνουν στη συσκευή.
- Μην παραλείπετε να κλείνετε την πόρτα φόρτωσης όταν φεύγετε από τον χώρο όπου βρίσκεται η συσκευή. Παιδιά και κατοικίδια μπορεί να κλειδωθούν μέσα στη συσκευή και να πνιγούν.
- Οι εργασίες καθαρισμού και συντήρησης από τον χρήστη δεν πρέπει να γίνονται από παιδιά χωρίς επίβλεψη από ενήλικα.
- Κρατάτε τα υλικά συσκευασίας μακριά από παιδιά. Κίνδυνος τραυματισμού και ασφυξίας.
- Κρατάτε μακριά από παιδιά όλα τα απορρυπαντικά και τα πρόσθετα που χρησιμοποιούνται για τη συσκευή.
- Για λόγους ασφάλειας των παιδιών, κόψτε το καλώδιο ρεύματος και αχρηστέψτε τον μηχανισμό ασφάλισης της πόρτας ώστε να είναι μη λειτουργική,

πριν απορρίψετε τη συσκευή στο τέλος της ωφέλιμης ζωής της.



1.3 Ασφάλεια χρήσης ηλεκτρικού ρεύματος

- Η συσκευή πρέπει να είναι αποσυνδεδεμένη από την πρίζα κατά τη διάρκεια των εργασιών εγκατάστασης, συντήρησης, καθαρισμού και επισκευών. Αποσυνδέστε τη συσκευή από την πρίζα ή απενεργοποιήστε την ασφάλεια.
- Τα καλώδια ρεύματος που έχουν υποστεί ζημιά πρέπει να αντικαθίστανται από το εξουσιοδοτημένο σέρβις, για την αποτροπή ενδεχόμενου κινδύνου.
- Μη συμπιέσετε το καλώδιο κάτω από τη συσκευή ή πίσω από τη συσκευή. Μην τοποθετείτε βαριά αντικείμενα πάνω στο καλώδιο ρεύματος. Μην τσακίζετε ή συμπιέζετε το καλώδιο και μην το φέρνετε σε επαφή με πηγές θερμότητας.
- Χρησιμοποιείτε μόνο το γνήσιο καλώδιο. Μη χρησιμοποιείτε καλώδια που είναι κομμένα ή έχουν υποστεί ζημιά.
- Μη χρησιμοποιείτε καλώδιο επέκτασης, πολύπριζο ή αντάππορα για τη λειτουργία του προϊόντος.
- Καλώδια προέκτασης, πολύπριζα, προσαρμογείς ή φορητά τροφοδοτικά μπορεί να

υπερθερμανθούν και να προκαλέσουν φωτιά. Βεβαιωθείτε να μην τοποθετείτε πρίζες και φορητά τροφοδοτικά κοντά ή πίσω από το προϊόν.

- Το φισ θα πρέπει να είναι εύκολα προσπελάσιμο. Αν αυτό δεν είναι εφικτό, πρέπει να υπάρχει διαθέσιμος στην ηλεκτρική εγκατάσταση ένα μηχανισμός που συμμορφώνεται με τη νομοθεσία περί ηλεκτρικών εγκαταστάσεων και αποσυνδέει όλους τους ακροδέκτες από την παροχή ρεύματος δικτύου (ασφάλεια, διακόπτης, γενικός διακόπτης κλπ.).
- Μην αγγίζετε το φισ με υγρά χέρια.
- Κατά την αποσύνδεση της συσκευής από την πρίζα, μην τραβάτε το καλώδιο ρεύματος, αλλά το φισ.
- Βεβαιωθείτε ότι το φισ δεν είναι υγρό, λερωμένο ή σκονισμένο.
- Ποτέ μη συνδέσετε το προϊόν σε διατάξεις εξοικονόμησης ηλεκτρικού ρεύματος. Αυτά τα συστήματα είναι επιβλαβή για το προϊόν.



1.4 Ασφάλεια χειρισμών

- Πριν μεταφέρετε τη συσκευή, αποσυνδέστε την από την πρίζα και αφαιρέστε τις συνδέσεις αποστράγγισης νερού και πα-

ροχής νερού. Αποστραγγίστε τυχόν νερό που έχει παραμείνει μέσα στη συσκευή.

- Η συσκευή είναι βαριά και δεν πρέπει να τη μετακινείτε μόνοι σας. Αν η συσκευή πέσει πάνω σας, μπορεί να σας προκαλέσει τραυματισμούς. Μη χτυπήσετε και ρίξετε τη συσκευή κατά τη μεταφορά.
- Για την ανύψωση και μεταφορά της συσκευής, μην την κρατάτε από μέρη της όπως η πόρτα φόρτωσης ρούχων. Το πάνω πάνελ πρέπει να είναι σφιχτά στερεωμένο για τη μετακίνηση.
- Μεταφέρετε τη συσκευή σε όρθια θέση. Αν δεν είναι εφικτό να τη μεταφέρετε όρθια, γείρετέ την προς τη δεξιά πλευρά όπως φαίνεται από μπροστά.
- Βεβαιωθείτε ότι οι εύκαμπτοι σωλήνες καθώς και το καλώδιο ρεύματος, δεν θα διπλώσουν, τσακίσουν ή συμπιεστούν καθώς τοποθετείτε τη συσκευή στη θέση της μετά τις διαδικασίες εγκατάστασης ή καθαρισμού.



1.5 Ασφάλεια κατά την εγκατάσταση

- Για να προετοιμάσετε τη συσκευή για εγκατάσταση, διαβάστε τις πληροφορίες που δίνονται στο εγχειρίδιο χρήσης και τις οδηγίες εγκατάστασης, και βεβαιωθείτε ότι είναι κατάλ-

- ληλο το δίκτυο ρεύματος, το δίκτυο παροχής νερού και η σύνδεση αποχέτευσης. Εάν όχι, καλέστε ειδικευμένο ηλεκτρολόγο και υδραυλικό για να κάνουν τις απαραίτητες εργασίες. Υπεύθυνος για τις εργασίες αυτές είναι ο πελάτης.
- Πριν αρχίσετε την εγκατάσταση, βεβαιωθείτε να απενεργοποιήσετε την ασφάλεια για να διακόψετε την παροχή ρεύματος για τη γραμμή στην οποία θα συνδεθεί το προϊόν.
 - Αυτό το προϊόν προορίζεται για χρήση σε υψόμετρο μικρότερο από 2000 μέτρα από την επιφάνεια της θάλασσας.
 - Ελέγξτε τη συσκευή για τυχόν ζημιά, πριν την εγκατάστασή της. Μην επιτρέψετε την εγκατάσταση της συσκευής αν έχει υποστεί ζημιά.
 - Πάντα φοράτε ατομικό προστατευτικό εξοπλισμό (γάντια κλπ.) κατά την εγκατάσταση, τη συντήρηση και την επισκευή του προϊόντος. Υπάρχει κίνδυνος τραυματισμού.
 - Μπορεί να προκύψουν τραυματισμοί αν τα χέρια σας μπουν κατά λάθος σε ακάλυπτες εγκοπές. Κλείστε τις οπές των μπουλονιών ασφαλείας μεταφοράς με πλαστικά πώματα.
 - Μην εγκαταστήσετε ή αφήσετε τη συσκευή σε μέρος όπου θα είναι εκτεθειμένη σε συνθήκες εξωτερικού χώρου.
 - Μην εγκαταστήσετε τη συσκευή σε μέρος όπου η θερμοκρασία πέφτει κάτω από τους 0 °C.
 - Μην τοποθετήσετε τη συσκευή πάνω σε χαλί ή παρόμοια επιφάνεια. Κάτι τέτοιο θα δημιουργήσει κίνδυνο φωτιάς επειδή η συσκευή δεν μπορεί να αεριστεί από το κάτω μέρος.
 - Τοποθετήστε τη συσκευή πάνω σε ένα καθαρό, οριζόντιο και σκληρό δάπεδο και ισοροπήστε την χρησιμοποιώντας τα ρυθμιζόμενα πόδια.
 - Συνδέστε τη συσκευή σε γειωμένη πρίζα που προστατεύεται από ασφάλεια κατάλληλη για τις τιμές ρεύματος που αναφέρονται στην πινακίδα τύπου. Βεβαιωθείτε ότι η γείωση θα γίνει από ειδικευμένο ηλεκτρολόγο. Μην χρησιμοποιήσετε τη συσκευή χωρίς κατάλληλη γείωση που συμμορφώνεται με τους τοπικούς/εθνικούς κανονισμούς.
 - Συνδέστε τη συσκευή σε μια πρίζα με χαρακτηριστικά τάσης και συχνότητας που συμφωνούν με τα αναφερόμενα στην πινακίδα τύπου.

- Μη συνδέετε τη συσκευή σε πρίζες που είναι λασκαρισμένες, σπασμένες, λερωμένες, καλυμμένες με λάδια και λίπη ή πρίζες που έχουν αποκολληθεί από τη θέση τους ή που είναι σε κίνδυνο επαφής με νερό.
- Χρησιμοποιήστε το καινούργιο σετ εύκαμπτων σωλήνων που συνοδεύει τη συσκευή. Μην επαναχρησιμοποιείτε παλιά σετ εύκαμπτων σωλήνων. Μην τοποθετείτε προσθήκες στους εύκαμπτους σωλήνες.
- Συνδέστε τον εύκαμπτο σωλήνα εισόδου νερού στον διακόπτη παροχής νερού. Η πίεση στον διακόπτη παροχής νερού θα πρέπει να είναι τουλάχιστον 0,1 MPa (1 bar) και το πολύ 1 MPa (10 bar). Για να λειτουργεί σωστά η συσκευή, η παροχή θα πρέπει να ανέρχεται σε 10 έως 80 λίτρα νερού ανά λεπτό. Αν η πίεση του νερού είναι πάνω από 1 MPa (10 bar) θα πρέπει ενδιάμεσα να συνδεθεί βαλβίδα μείωσης της πίεσης. Η μέγιστη επιτρεπόμενη θερμοκρασία είναι 25 °C.
- Τοποθετήστε το άκρο του εύκαμπτου σωλήνα εξαγωγής νερού μέσα σε αναμονή αποχέτευσης, νιπτήρα ή μπανιέρα.
- Περνάτε το καλώδιο ρεύματος και τους εύκαμπτους σωλήνες από θέσεις όπου δεν προκαλούν κίνδυνο παραπατήματος.
- Μην εγκαθιστάτε τη συσκευή πίσω από πόρτα, συρόμενη πόρτα ή άλλη θέση όπου θα εμποδίζεται το πλήρες άνοιγμα της πόρτας της συσκευής.
- Αν πρόκειται να τοποθετηθεί ένα στεγνωτήριο πάνω στη συσκευή, σταθεροποιήστε το με μια κατάλληλη διάταξη σύνδεσης που μπορείτε να αποκτήσετε από το εξουσιοδοτημένο σέρβις.
- Υπάρχει κίνδυνος επαφής με ηλεκτρικά εξαρτήματα όταν έχουν αφαιρεθεί τα πάνω πάνελ. Μην αφαιρέσετε το πάνω πάνελ της συσκευής.
- Τοποθετήστε τη συσκευή σε απόσταση τουλάχιστον 1 cm από τις πλευρές επίπλων.



1.6 Ασφάλεια κατά τη λειτουργία

- Χρησιμοποιείτε στη συσκευή μόνο απορρυπαντικά, μαλακτικά και πρόσθετα που είναι κατάλληλα για πλυντήρια ρούχων.
- Μη χρησιμοποιείτε χημικούς διαλύτες στη συσκευή. Αυτά τα υλικά δημιουργούν κίνδυνο έκρηξης.
- Μη χρησιμοποιήσετε τη συσκευή αν έχει οποιαδήποτε ζημιά ή βλάβη. Αποσυνδέστε τη συσκευή από την πρίζα (ή απενεργοποιήστε την ασφάλεια με την οποία συνδέε-

ται), κλείστε τον διακόπτη παροχής νερού και καλέστε ένα εξουσιοδοτημένο σέρβις.

- Μην τοποθετείτε πάνω ή κοντά στη συσκευή πηγές ανάφλεξης (αναμμένο κερί, τσιγάρα κλπ.) ή πηγές θερμότητας (ηλεκτρικό σίδερο, φουρνάκι, εστίες μαγειρέματος κλπ.). Μην τοποθετείτε εύφλεκτα/ εκρηκτικά υλικά κοντά στη συσκευή.
 - Μην ανεβαίνετε πάνω στη συσκευή.
 - Αποσυνδέστε τη συσκευή από την πρίζα και κλείστε τον διακόπτη παροχής νερού αν σκοπεύετε να μη χρησιμοποιήσετε τη συσκευή για μεγάλο χρονικό διάστημα.
 - Μπορεί να πεταχτεί απορρυπαντικό/ υλικά συντήρησης από το συρτάρι απορρυπαντικού, αν αυτό ανοιχτεί ενώ είναι σε λειτουργία η συσκευή. Η επαφή απορρυπαντικού με το δέρμα και τα μάτια είναι επικίνδυνη.
 - Βεβαιωθείτε ότι δεν εισέρχονται κατοικίδια ζώα μέσα στη συσκευή. Ελέγχετε το εσωτερικό της συσκευής πριν τη χρήση.
 - Μην επιχειρήσετε να ανοίξετε με τη βία την ασφαλισμένη πόρτα φόρτωσης. Η πόρτα θα ανοίξει όταν ολοκληρωθεί το πλύσιμο. Αν η πόρτα δεν ανοίγει, εφαρμόστε τις λύσεις που προτείνονται στην ενότητα
- Αντιμετώπιση προβλημάτων για το σφάλμα "Η πόρτα φόρτωσης δεν ανοίγει".
 - Μην πλένετε είδη που έχουν λερωθεί με βενζίνη, κηροζίνη, βενζόλιο, αναγωγικές ουσίες, αλκοόλες ή άλλα εύφλεκτα ή εκρηκτικά υλικά και βιομηχανικά χημικά.
 - Μη χρησιμοποιείτε απευθείας απορρυπαντικό ξηρού καθαρισμού, και μην πλένετε, ξεβγάζετε ή στύβετε στο πλυντήριο ρούχα που έχουν λερωθεί με απορρυπαντικό ξηρού καθαρισμού.
 - Μην τοποθετείτε τα χέρια σας μέσα στο περιστρεφόμενο τύμπανο. Περιμένετε έως ότου το τύμπανο δεν περιστρέφεται πλέον.
 - Αν πλένετε ρούχα σε υψηλές θερμοκρασίες, το νερό πλυσίματος που αποστραγγίζεται θα μπορούσε να κάψει το δέρμα σας αν έρθει σε επαφή με τα χέρια σας, για παράδειγμα όταν ο εύκαμπτος σωλήνας αποστράγγισης είναι συνδεδεμένος με τη βρύση. Μην έρχεστε σε επαφή με το νερό που αποστραγγίζεται.
 - Πάρτε τα ακόλουθα μέτρα προφύλαξης για να αποτρέψετε την ανάπτυξη βιολογικών μεμβρανών και τη δημιουργία δυσοσμίας:

- Βεβαιωθείτε ότι το δωμάτιο όπου είναι τοποθετημένο το πλυντήριο ρούχων διαθέτει καλό αερισμό.
- Στο τέλος του προγράμματος σκουπίστε την στεγανοποίηση και το τζάμι της πόρτας φόρτωσης χρησιμοποιώντας ένα στεγνό και καθαρό πανί.
- Το τζάμι της πόρτας φόρτωσης θα θερμανθεί αρκετά κατά το πλύσιμο σε υψηλές θερμοκρασίες. Επομένως, μην αφήνετε κανέναν, ειδικά παιδιά, να αγγίζουν το γυάλινο τμήμα της πόρτας φόρτωσης κατά το πλύσιμο.
- Πριν απορρίψετε φθαρμένες και αχρηστευμένες συσκευές:
 1. Αποσυνδέστε το φιν από την πρίζα.
 2. Κόψτε το καλώδιο ρεύματος και αποσυνδέστε μαζί με το φιν από τη συσκευή.
 3. Αχρηστέψτε τον μηχανισμό ασφάλισης της πόρτας φόρτωσης για να μη λειτουργεί πλέον η ασφάλιση.
 4. Μην αφήνετε παιδιά να παίξουν με το άχρηστο προϊόν.



1.7 Ασφάλεια κατά τη συντήρηση και τον καθαρισμό

- Πριν από εργασίες καθαρισμού ή σέρβις στο πλυντήριο ρούχων, αποσυνδέστε το από την πρίζα ή διακόψτε την τροφοδοσία από την ασφάλεια.
- Αν χρειαστεί να μετακινήσετε το προϊόν για καθαρισμό, μην τραβήξετε το κάλυμμα. Το κάλυμμα μπορεί να σπάσει και να προκαλέσει τραυματισμό!
- Μην τοποθετείτε χέρια, πόδια και μεταλλικά αντικείμενα κάτω ή πίσω από το προϊόν. Αυτό μπορεί να προκαλέσει ενσφύνωση, και οποιοδήποτε αιχμηρό άκρο μπορεί να προκαλέσει τραυματισμό.
- Χρησιμοποιήστε ένα καθαρό, στεγνό πανί για να καθαρίσετε ξένα υλικά ή σκόνη από τα άκρα του φιν. Όταν καθαρίζετε το φιν, μη χρησιμοποιείτε υγρό ή βρεγμένο πανί. Διαφορετικά, υπάρχει κίνδυνος φωτιάς ή ηλεκτροπληξίας.
- Μην πλένετε τη συσκευή με πλυστικά μηχανήματα πίεσης, ατμοκαθαριστές ή με απευθείας εφαρμογή νερού. Υπάρχει κίνδυνος ηλεκτροπληξίας.
- Μη χρησιμοποιείτε αιχμηρά εργαλεία και εργαλεία που χαράζουν, για να καθαρίσετε τη συσκευή. Μη χρησιμοποιείτε οικιακά καθαριστικά, σαπούνι,

απορρυπαντικό, αέριο, βενζίνη, αραιωτικά χρωμάτων, αλκοόλη, βερνίκι κλπ. κατά τον καθαρισμό.

- Τα καθαριστικά που περιέχουν διαλύτες μπορεί να αναδίδουν τοξικές αναθυμιάσεις (π.χ. διαλύτες καθαρισμού). Μη χρησιμοποιείτε καθαριστικά που περιέχουν διαλύτες.
- Ενδέχεται να υπάρχουν κατάλοιπα απορρυπαντικού μέσα στο συρτάρι απορρυπαντικού όταν το ανοίγετε για καθαρισμό.

- Μην αφαιρέσετε το φίλτρο της αντλίας αποστράγγισης ενώ είναι σε λειτουργία η συσκευή.
- Η θερμοκρασία μέσα στη συσκευή μπορεί να αυξηθεί ως τους 90 °C. Καθαρίζετε το φίλτρο νερού αφού κρυώσει το νερό που υπάρχει μέσα στη συσκευή, για να αποφύγετε τον κίνδυνο εγκαυμάτων.

2 Σημαντικές οδηγίες για το περιβάλλον

2.1 Συμμόρφωση με την Οδηγία περί αποβλήτων ηλεκτρικού και ηλεκτρονικού εξοπλισμού (ΑΗΕΕ)



Το προϊόν αυτό συμμορφώνεται με την Οδηγία ΑΗΕΕ της ΕΕ (2012/19/ΕΕ). Αυτό το προϊόν φέρει ένα σύμβολο ταξινόμησης για απόβλητα ηλεκτρικού και ηλεκτρονικού εξοπλισμού (ΑΗΕΕ).

Το προϊόν αυτό έχει κατασκευαστεί με εξαρτήματα υψηλής ποιότητας και υλικά που μπορούν να επαναχρησιμοποιηθούν και είναι κατάλληλα για ανακύκλωση. Στο τέλος της ωφέλιμης ζωής του προϊόντος, μην το απορρίψετε μαζί με τα κανονικά οικιακά και άλλα απόβλητα. Παραδώστε το σε κέντρο συλλογής για την ανακύκλωση ηλεκτρικού και ηλεκτρονικού εξοπλισμού. Για να μάθετε περισσότερα σχετικά με αυτά τα κέντρα συλλογής, απευθυνθείτε στις τοπικές σας αρχές.

Το προϊόν που έχετε προμηθευτεί συμμορφώνεται με την Οδηγία RoHS της ΕΕ (2011/65/ΕΕ). Δεν περιέχει επιβλαβή και απαγορευμένα υλικά που καθορίζονται στην Οδηγία.





2.2 Πληροφορίες για τη συσκευασία

Τα υλικά συσκευασίας του προϊόντος είναι κατασκευασμένα από ανακυκλώσιμα υλικά σύμφωνα με τους Εθνικούς μας Κανονισμούς για το Περιβάλλον. Μην απορρίψετε τα υλικά συσκευασίας μαζί με οικιακά ή άλλα απορρίμματα. Παραδώστε τα στα σημεία συλλογής υλικών συσκευασίας που έχουν οριστεί από τις τοπικές αρχές.

Συμμόρφωση με την Οδηγία RoHS:

3 Τεχνικές προδιαγραφές

Όνομα προμηθευτή ή μάρκα	Beko
Όνομα μοντέλου συσκευής	B7WFU69418WB ES 7004140004
Ονομαστική χωρητικότητα (kg)	9
Μέγιστη ταχύτητα στυσίματος (στροφές/λεπτό)	1400
Εντοιχιζόμενο	No
Ύψος (cm)	84,5
Πλάτος (cm)	60
Βάθος (cm)	58
Μονή είσοδος νερού / Διπλή είσοδος νερού	+ / -
Ηλεκτρική σύνδεση (V/Hz)	230 V / 50Hz
Συνολικό ρεύμα (A)	10
Συνολική ισχύς (W)	2200
Κύριος κωδικός μοντέλου	1621

		Η πρόσβαση στις πληροφορίες για το μοντέλο όπως είναι αποθηκευμένες στη βάση δεδομένων για τα προϊόντα είναι εφικτή με την είσοδο στον παρακάτω ιστότοπο και την αναζήτηση για το αναγνωριστικό του μοντέλου (*) της συσκευής σας που αναφέρεται στην ετικέτα ενεργειακής σήμανσης. https://eprel.ec.europa.eu/
SUPPLIER'S NAME	MODEL IDENTIFIER → (*)	
		

 Οι τιμές κατανάλωσης έχουν εφαρμογή όταν είναι απενεργοποιημένη η σύνδεση με το ασύρματο δίκτυο.

 Η διάρκεια της υποστήριξης ενημέρωσης λογισμικού του προϊόντος σχετικά με την κυβερνοασφάλεια είναι η διάρκεια εγγύησης του προϊόντος. Μετά από αυτό το χρονικό διάστημα, δεν είναι εξασφαλισμένες οι ενημερώσεις λογισμικού σχετικά με την κυβερνοασφάλεια.

Πίνακας Συμβόλων

Πρόπλυση	Γρήγορο	Γρήγορο +	Επιπλέον Ξέβγαλμα	Πρόσθετο Νερό	Λιγότερο Τσαλάκωμα	Αφαίρεση Τριχών Κατοικίδιων	Αιμός	Νυχτερινή Λειτουργία	Μούλιασμα	Αναμονή για Ξέβγαλμα	Μούλιασμα
Αυτ. Δόση	Επιλογή Υγρού Απορρυπαντικού	Επιλογή Μαλακτικού	Ξέβγαλμα	Στύψιμο+ Στραγγισμα	Στραγγισμα	Θερμοκρασία	Στύψιμο	Όχι Στύψιμο	Νερό Βρύσης (Κρύο)	Δεν υπάρχει νερό	Χρονική Καθυστέρηση
Κλείδωμα Πόρτας	Κλείδωμα Προστασίας	Ενεργοποίηση / Απενεργοποίηση	Εναρξη / Παύση	Βαθμός Λεκέ	Πρασθήκη Ρούχου	Πρόγραμμα από Λήψη	Πλύσιμο	Ok (Τέλος)	Ακύρωση	Λιγότερο τσαλάκωμα+	Στέγνωμα
Πολύ Στεγνά	Στεγνά για Φύλαξη	Στεγνά για Σιδέρωμα	Στέγνωμα Βάσει Χρόνου	Φρεσκάρισμα με αέρα	Εντατικό	Λειτουργία Νερού	Εξοικονόμηση Νερού				



Διαβάστε πρώτα την ενότητα "Οδηγίες ασφαλείας"!



Όταν επιλέγετε ένα πρόγραμμα, το πλυντήριο ρούχων σας ανιχνεύει αυτόματα την ποσότητα των ρούχων που έχουν τοποθετηθεί στο εσωτερικό του.

Κατά την εγκατάσταση του προϊόντος, πριν την πρώτη χρήση, θα πρέπει να πραγματοποιηθεί βαθμονόμηση για να διασφαλιστεί ότι η ποσότητα των ρούχων ανιχνεύεται με τη μεγαλύτερη δυνατή ακρίβεια. Για να το κάνετε αυτό, επιλέξτε το πρόγραμμα Καθαρισμός τυμπάνου* και ακυρώστε τη λειτουργία στυψίματος. Ξεκινήστε το πρόγραμμα χωρίς ρούχα. Περιμένετε να τελειώσει το πρόγραμμα, περίπου σε 15 λεπτά.

*Το όνομα του προγράμματος μπορεί να διαφέρει ανάλογα με το μοντέλο. Για την επιλογή του κατάλληλου προγράμματος, μελετήστε το τμήμα περιγραφών προγραμμάτων.

- Η προετοιμασία της θέσης και των παροχών ρεύματος και νερού δικτύου, καθώς και η αποχέτευση στη θέση εγκατάστασης της συσκευής αποτελούν ευθύνη του πελάτη.
- Βεβαιωθείτε ότι οι εύκαμπτοι σωλήνες νερού και αποστράγγισης, καθώς και το καλώδιο ρεύματος, δεν θα διπλώσουν, τσακίσουν ή συμπιεστούν καθώς σπρώχνετε τη συσκευή στη θέση της μετά τις διαδικασίες εγκατάστασης ή καθαρισμού.
- Πριν την εγκατάσταση, ελέγξτε οπτικά αν η συσκευή παρουσιάζει οποιοδήποτε ελάττωμα. Μην επιτρέψετε την εγκατάσταση της συσκευής αν έχει υποστεί ζημιά. Οι συσκευές που έχουν υποστεί ζημιά δημιουργούν κινδύνους για την ασφάλειά σας.

4.1 Κατάλληλη θέση εγκατάστασης

- Τοποθετήστε τη συσκευή πάνω σε σταθερό και οριζόντιο δάπεδο. Μην την τοποθετήσετε πάνω σε χαλί με παχύ πέλος ή σε άλλες παρόμοιες επιφάνειες. Η τοποθέτηση σε ακατάλληλο δάπεδο θα προκαλέσει προβλήματα θορύβου και κραδασμών.
- Το συνολικό βάρος του πλυντηρίου και του στεγνωτηρίου -με πλήρες φορτίο- αν τοποθετηθούν το ένα πάνω στο άλλο, φθάνει περίπου τα 180 κιλά. Τοποθετήστε τη συσκευή πάνω σε ανθεκτικό και επίπεδο δάπεδο που έχει επαρκή φέρουσα ικανότητα φορτίου.
- Μην τοποθετήσετε τη συσκευή πάνω στο καλώδιο ρεύματος.
- Μην εγκαταστήσετε τη συσκευή σε μέρος όπου η θερμοκρασία μπορεί να πέσει κάτω από τους 0 °C. Ο παγετός μπορεί να προξενήσει ζημιά στη συσκευή.
- Αφήστε ελάχιστη απόσταση 1 εκατοστό ανάμεσα στη συσκευή και το έπιπλο.
- Αν πρόκειται να εγκαταστήσετε τη συσκευή πάνω σε επιφάνεια που περιλαμβάνει σκαλοπάτια, ποτέ μην την τοποθετήσετε κοντά στην άκρη.
- Μην τοποθετήσετε τη συσκευή πάνω σε κανενός είδους πλατφόρμα.
- Μην τοποθετείτε πάνω στο πλυντήριο ρούχων πηγές θερμότητας, όπως εστία μαγειρέματος, σίδερο σιδερώματος, φουρνάκι, σόμπα κλπ., και μη χρησιμοποιείτε αυτά τα είδη πάνω στη συσκευή.

4.2 Εγκατάσταση των κάτω καλυμμάτων πάνελ



Σε ορισμένα μοντέλα, τα τμήματα βάσης των προϊόντων είναι τελείως κλειστά. Αυτά τα προϊόντα δεν έχουν πώματα και καλύμματα.

- Για να αυξήσετε την ηχητική άνεση της συσκευής, εγκαταστήστε το κάλυμμα Α αφού αφαιρέσετε το αφρώδες υλικό συσκευασίας.

Κάλυμμα Α

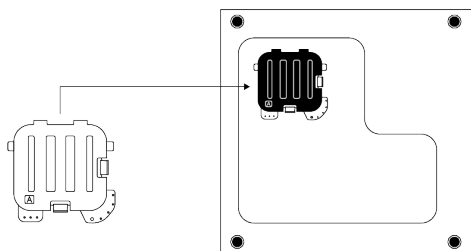

Γείρετε τη συσκευή ελαφρά προς τα πίσω. Τοποθετήστε τις προεξοχές του καλύμματος Α πάνω στο κάτω πάνελ. Ολοκληρώστε την τοποθέτηση περιστρέφοντας το κάλυμμα.

- Το κάλυμμα Β και το καπάκι είναι προαιρετικά. Αν διατίθενται, εγκαταστήστε το κάλυμμα Β και το καπάκι.

Κάλυμμα Β

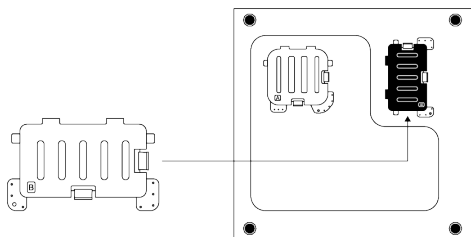

Τοποθετήστε τις προεξοχές του καλύμματος Β πάνω στο κάτω πάνελ. Ολοκληρώστε την τοποθέτηση περιστρέφοντας το κάλυμμα.

Καπάκι

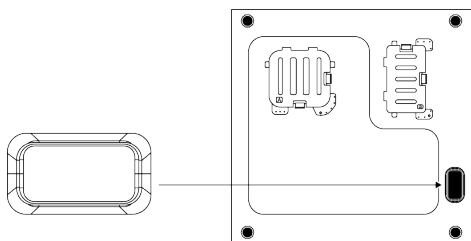

Εισάγετε το καπάκι πιέζοντάς το με το δάκτυλό σας.

4.3 Αφαίρεση των μπουλονιών ασφαλείας μεταφοράς

1. Λασκάρετε όλα τα μπουλόνια ασφαλείας μεταφοράς με ένα κατάλληλο κλειδί έως ότου περιστρέφονται ελεύθερα.

2. Λυγίστε το εσωτερικό τμήμα πιέζοντάς το στις περιοχές λαβής και τραβήξτε έξω το τμήμα.
3. Τοποθετήστε στις οπές στο πίσω πάνελ τα πλαστικά καλύμματα που υπάρχουν στη σακούλα του εγχειριδίου χρήστη.

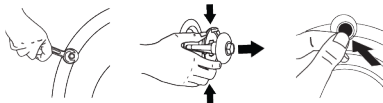

ΕΙΔΟΠΟΙΗΣΗ

Αφαιρέστε τα μπουλόνια ασφαλείας μεταφοράς πριν θέσετε σε λειτουργία τη συσκευή. Διαφορετικά, η συσκευή θα υποστεί ζημιά.



ΕΙΔΟΠΟΙΗΣΗ

Φυλάξτε τα μπουλόνια ασφαλείας μεταφοράς σε ασφαλές μέρος για να τα χρησιμοποιήσετε πάλι στο μέλλον αν το πλυντήριο χρειάζεται να μετακινηθεί.

Εγκαταστήστε τα μπουλόνια ασφαλείας μεταφοράς με σειρά ενεργειών αντίστροφη από της διαδικασίας αφαίρεσης.

Ποτέ μη μετακινήσετε τη συσκευή χωρίς τα μπουλόνια ασφαλείας μεταφοράς σωστά τοποθετημένα στη θέση τους.

4.4 Σύνδεση σε παροχή νερού



ΕΙΔΟΠΟΙΗΣΗ

Στα μοντέλα με μία μόνο είσοδο νερού, αυτή δεν θα πρέπει να συνδέεται στην παροχή ζεστού νερού. Σε μια τέτοια περίπτωση, τα ρούχα θα υποστούν ζημιά ή η συσκευή θα μεταβεί σε κατάσταση προστασίας και δεν θα λειτουργεί.

Μη χρησιμοποιήσετε παλιούς ή μεταχειρισμένους εύκαμπτους σωλήνες εισόδου νερού σε καινούργια συσκευή. Αυτό μπορεί να προκαλέσει διαρροή νερού από το πλυντήριο και κηλίδες στα ρούχα σας.

1. Σφίξτε όλα τα παξιμάδια ασφάλισης εύκαμπτων σωλήνων με το χέρι. Ποτέ μη χρησιμοποιήσετε εργαλείο όταν συσφίγγετε τα παξιμάδια.
2. Αφού συνδέσετε τους εύκαμπτους σωλήνες, ανοίξτε πλήρως τους διακόπτες παροχής νερού για να ελέγξετε για διαρροές νερού στα σημεία σύνδεσης. Αν εμφανιστεί οποιαδήποτε διαρροή, κλείστε τον αντίστοιχο διακόπτη παροχής νερού και αφαιρέστε το παξιμάδι. Ελέγξτε το στεγανοποιητικό και σφίξτε πάλι προσεκτικά το παξιμάδι. Για να αποτρέψετε τις διαρροές νερού και τις βλάβες που αυτές μπορούν να προκαλέσουν, κλείνετε τους διακόπτες παροχής νερού όταν δεν χρησιμοποιείτε τη συσκευή.

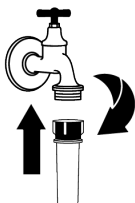
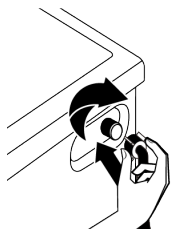

4.5 Σύνδεση του εύκαμπτου σωλήνα αποστράγγισης στην αποχέτευση

1. Συνδέστε το άκρο του εύκαμπτου σωλήνα αποστράγγισης απευθείας σε αναμονή αποχέτευσης, ή σε νιπτήρα ή μπανιέρα.



Αν ο εύκαμπος σωλήνας φύγει από τη θέση του κατά την αποστράγγιση του νερού, μπορεί να προκληθεί πλημμύρα στο σπίτι σας. Υπάρχει επίσης κίνδυνος εγκαυμάτων λόγω υψηλών θερμοκρασιών πλυσίματος. Για να αποτρέψετε τέτοιες καταστάσεις και να βεβαιωθείτε ότι δεν θα υπάρξει πρόβλημα στην πρόσληψη και αποστράγγιση νερού από τη συσκευή, στερεώστε καλά τον εύκαμπο σωλήνα αποστράγγισης.

2. Συνδέστε τον εύκαμπο σωλήνα αποστράγγισης σε ελάχιστο ύψος 40 εκατοστών και μέγιστο ύψος 100 εκατοστών.
3. Η εγκατάσταση του εύκαμπτου σωλήνα αποστράγγισης νερού στο επίπεδο του δαπέδου ή κοντά στο δάπεδο (κάτω από 40 εκατοστά) και κατόπιν η ανύψωσή τους δυσκολεύει την αποστράγγιση του νερού και τα ρούχα μπορεί να είναι πολύ υγρά όταν βγουν. Για τον λόγο αυτό, τηρείται τα ύψη που παρέχονται στην εικόνα.

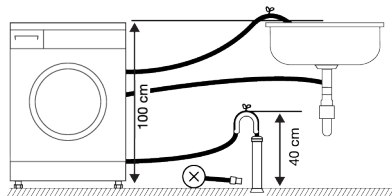

4. Για να αποτρέψετε την επιστροφή των απόβρωτων στη συσκευή και να διασφαλίσετε την εύκολη αποστράγγιση, μη βυθίσετε το άκρο του εύκαμπτου σωλήνα αποστράγγισης στα απόβρωτα και μην τον εισάγετε στην αναμονή αποχέτευσης περισσότερο από 15 εκ. Αν είναι πολύ μακρύς, κόψτε τον για να τον κοτύνητε.
5. Το άκρο του εύκαμπτου σωλήνα δεν πρέπει να είναι λυγισμένο ή να πατιέται και ο σωλήνας δεν πρέπει να είναι συμπιεσμένος ανάμεσα στην αποχέτευση και τη συσκευή. Διαφορετικά μπορεί να προκληθούν προβλήματα αποστράγγισης του νερού.
6. Αν το μήκος του εύκαμπτου σωλήνα είναι πολύ μικρό, μπορείτε να προσθέσετε έναν γνήσιο εύκαμπο σωλήνα επέκτασης. Το μήκος του εύκαμπτου σωλήνα δεν πρέπει να είναι μεγαλύτερο από 3,2 μέτρα. Για να αποφύγετε διαρροές νερού, πάντα ασφαλίστε τη σύνδεση ανάμεσα στον εύκαμπο σωλήνα επέκτασης και τον εύκαμπο σωλήνα αποστράγγισης της συσκευής με έναν κατάλληλο σφιγκτήρα, ώστε να μην μπορεί να αποσυνδεθεί και να προκαλέσει διαρροές.

4.6 Ρύθμιση των ποδιών



ΠΡΟΕΙΔΟΠΟΙΗΣΗ

Για να εξασφαλίσετε λειτουργία με λιγότερο θόρυβο και χωρίς κραδασμούς, η συσκευή πρέπει να είναι οριζοντιωμένη και να στηρίζεται σταθερά στα πόδια της. Ρυθμίστε τα πόδια για να εξασφαλίσετε την ευστάθεια της συσκευής. Διαφορετικά, η συσκευή μπορεί να μετακινήθει από τη θέση της και να προκαλέσει προβλήματα σύνθλιψης, θορύβου και κραδασμών. Για να αποφύγετε ζημιές στα παξιμάδια ασφάλισης, μη χρησιμοποιείτε κανένα εργαλείο για να λασκάρετε τα παξιμάδια.

1. Λασκάρετε με το χέρι τα παξιμάδια ασφάλισης στα πόδια.
2. Ρυθμίστε τα πόδια έως ότου η συσκευή είναι σε οριζόντια και ευσταθή θέση.
3. Σφίξτε όλα τα παξιμάδια ασφάλισης πάλι με το χέρι.

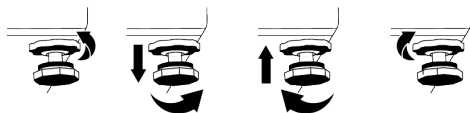

4.7 Ηλεκτρική σύνδεση

Συνδέστε τη συσκευή σε γειωμένη πρίζα η οποία προστατεύεται από ασφάλεια 16 A. Η εταιρία μας δεν θα φέρει την ευθύνη για ζημιές που μπορεί να προκληθούν λόγω χρήσης της συσκευής χωρίς γείωση σύμφωνα με τους τοπικούς κανονισμούς.

- Η σύνδεση πρέπει να συμμορφώνεται με τους εθνικούς κανονισμούς.
- Η ηλεκτρική εγκατάσταση όπου συνδέεται η συσκευή πρέπει να είναι επαρκής και κατάλληλη για τις απαιτήσεις της συσκευής. Συνιστάται η χρήση συσκευής προστασίας από ρεύμα διαρροής.
- Το φως του καλωδίου ρεύματος θα πρέπει να είναι εύκολα προσπελάσιμο μετά την εγκατάσταση.

- Αν η τιμή ρεύματος της ασφάλειας ή του ασφαλειοδιακόπτη στην ηλεκτρική εγκατάσταση του σπιτιού είναι μικρότερη από 16 A, αναθέστε σε εξειδικευμένο ηλεκτρολόγο να εγκαταστήσει μια ασφάλεια 16 A.
- Η ηλεκτρική τάση όπως καθορίζεται στην ενότητα "Τεχνικές προδιαγραφές" πρέπει να είναι ίδια με την τάση δικτύου σας.
- Μην πραγματοποιείτε συνδέσεις μέσω καλωδίων επέκτασης ή πολύπριζων. Μπορεί να προκύψει υπερθέρμανση και φωτιά λόγω του καλωδίου σύνδεσης.



Τα καλώδια ρεύματος που έχουν υποστεί ζημιά πρέπει να αντικαθίστανται από το εξουσιοδοτημένο σέρβις, για την αποτροπή ενδεχόμενου κινδύνου.

4.8 Έναρξη λειτουργίας

Πριν αρχίσετε να χρησιμοποιείτε τη συσκευή, βεβαιωθείτε ότι ολοκληρώθηκαν σωστά οι προετοιμασίες που περιγράφονται στην ενότητα "Οδηγίες για το περιβάλλον" και "Εγκατάσταση". Για να προετοιμάσετε τη συσκευή για το πλύσιμο ρούχων, εκτελέστε πρώτα έναν πρώτο κύκλο λειτουργίας στο πρόγραμμα Καθαρισμός τυμπάνου. Αν αυτό το πρόγραμμα δεν είναι διαθέσιμο στη δική σας συσκευή, εφαρμόστε τη μέθοδο που περιγράφεται στην ενότητα "Καθαρισμός της πόρτας φόρτωσης και του τυμπάνου".

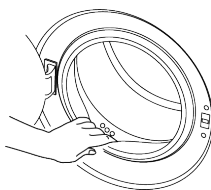

Ενδέχεται να έχει παραμείνει στη συσκευή σας μικρή ποσότητα νερού λόγω των διαδικασιών ελέγχου ποιότητας κατά την παραγωγή. Αυτό δεν είναι επιβλαβές για τη συσκευή.



Διαβάστε πρώτα την ενότητα "Οδηγίες ασφαλείας"!

5.1 Ταξινόμηση των ρούχων

- Ταξινομείτε τα ρούχα ανάλογα με τον τύπο του υφάσματος, το χρώμα, τον βαθμό λερώματος και την επιτρεπόμενη θερμοκρασία πλυσίματος.
- Τηρείτε πάντα τις οδηγίες που αναφέρονται στις ετικέτες φροντίδας των ρούχων.

5.2 Προετοιμασία των ρούχων για πλύσιμο

- Ρούχα με μεταλλικά εξαρτήματα όπως π.χ. στηθόδεσμοι με μπανέλες, ζώνες με αγκράφες ή ρούχα με μεταλλικά κουμπιά, θα προκαλέσουν ζημιά στη συσκευή. Αφαιρείτε τα μεταλλικά εξαρτήματα αν είναι εφικτό ή πλένετε αυτά τα ρούχα αφού τα τοποθετήσετε μέσα σε σάκο πλυντηρίου ή μαξιλαροθήκη.
- Αφαιρείτε όλα τα αντικείμενα από τις τσέπες, όπως κέρματα, στυλό και συνδετήρες και αναποδογυρίζετε τις τσέπες και βουρτσίζετε τις. Αντικείμενα αυτού του είδους μπορούν να προκαλέσουν ζημιά στη συσκευή ή πρόβλημα θορύβου.
- Τοποθετείτε τα ρούχα μικρού μεγέθους, όπως παιδικές κάλτσες και καλσόν, μέσα σε σάκο πλυντηρίου ή μαξιλαροθήκη.
- Τοποθετείτε τις κουρτίνες στο πλυντήριο χωρίς να τις συμπιέζετε. Αφαιρείτε τα εξαρτήματα ανάρτησης των κουρτινών. Τα εξαρτήματα ανάρτησης κουρτινών μπορεί να προκαλέσουν τράβηγμα και σχίσιμο της κουρτίνας.
- Κλείστε τα φερμουάρ, ράψτε τα χαλαρά κουμπιά και επιδιορθώστε ξηλώματα και σχισίματα.
- Πλένετε με κατάλληλο πρόγραμμα τα ρούχα με σήμανση "Machine washable" (πλένεται στο πλυντήριο) ή "Hand washable" (πλύσιμο στο χέρι).
- Μην πλένετε μαζί χρωματιστά και λευκά ρούχα. Τα καινούργια, σκούρα βαμβακερά ξεβάφουν πολύ. Πλένετέ τα ξεχωριστά.
- Οι δύσκολοι λεκέδες πρέπει να προετοιμάζονται κατάλληλα πριν την πλύση.

- Πλένετε τα παντελόνια και τα ευαίσθητα ρούχα γυρισμένα το μέσα έξω.
- Ρούχα που έχουν λερωθεί σε μεγάλο βαθμό με υλικά όπως αλεύρι, γύψο, σκόνη γάλακτος κλπ. πρέπει να πιναχτούν πριν τοποθετηθούν μέσα στη συσκευή. Αυτού του είδους οι σκόνες στα ρούχα μπορούν με την πάροδο του χρόνου να συσσωρευτούν στα εσωτερικά μέρη του πλυντηρίου και να προκαλέσουν ζημιά.

5.3 Συμβουλές εξοικονόμησης ενέργειας και νερού

Οι παρακάτω πληροφορίες θα σας βοηθήσουν να χρησιμοποιείτε τη συσκευή με οικολογικό τρόπο με εξοικονόμηση ενέργειας/νερού.

- Χρησιμοποιείτε τη συσκευή στη μεγαλύτερη χωρητικότητα που επιτρέπεται για το πρόγραμμα που έχετε επιλέξει, χωρίς να την υπερφορτώνετε. Βλ. "Πίνακας προγραμμάτων και καταναλώσεων"
- Τηρείτε τις οδηγίες θερμοκρασίας που αναγράφονται στη συσκευασία του απορρυπαντικού.
- Πλένετε τα ελαφρά λερωμένα ρούχα σε χαμηλές θερμοκρασίες.
- Χρησιμοποιείτε συντομότερα προγράμματα για μικρές ποσότητες ελαφρά λερωμένων ρούχων.
- Μη χρησιμοποιείτε πρόπλυση και υψηλές θερμοκρασίες για ρούχα που δεν είναι πολύ λερωμένα ή λεκιασμένα.
- Αν σκοπεύετε να στεγνώσετε τα ρούχα σας σε στεγνωτήριο, κατά τη διαδικασία πλυσίματος επιλέξτε τον υψηλότερο συνιστώμενο αριθμό στροφών στυψίματος.
- Μη χρησιμοποιείτε περισσότερο απορρυπαντικό από αυτό που συνιστάται στη συσκευασία του απορρυπαντικού.

5.4 Τοποθέτηση των ρούχων στη συσκευή

1. Ανοίξτε την πόρτα φόρτωσης.
2. Τοποθετήστε τα ρούχα μέσα στη συσκευή χωρίς να τα συμπιέσετε.

3. Πιέστε την πόρτα φόρτωσης για να κλείσει, έως ότου ακούσετε έναν ήχο ασφάλισης. Βεβαιωθείτε ότι δεν έχουν πιαστεί ρούχα στην πόρτα. Η πόρτα φόρτωσης είναι κλειδωμένη όσο εκτελείται ένα πρόγραμμα. Η κλειδαριά της πόρτας θα ανοίξει όταν ολοκληρωθεί το πλύσιμο. Κατόπιν μπορείτε να ανοίξετε την πόρτα φόρτωσης. Αν η πόρτα δεν ανοίγει, εφαρμόστε τις λύσεις που προτείνονται στην ενότητα Αντιμετώπιση προβλημάτων, για το σφάλμα "Η πόρτα φόρτωσης δεν ανοίγει".

5.5 Σωστή ποσότητα ρούχων

Η μέγιστη επιτρεπόμενη ποσότητα φορτίου εξαρτάται από τον τύπο των ρούχων, τον βαθμό λερώματος και το πρόγραμμα πλυσίματος που επιθυμείτε.

Η συσκευή ρυθμίζει αυτόματα την ποσότητα του νερού σύμφωνα με το βάρος των ρούχων μέσα στη συσκευή.



Ακολουθήστε τις οδηγίες στον "Πίνακα προγραμμάτων και καταναλώσεων". Αν υπερφορτωθεί το πλυντήριο, θα υποβαθμιστούν τα αποτελέσματα του πλυσίματος. Επιπλέον, μπορεί να προκύψουν προβλήματα θορύβου και κραδασμών.

5.6 Χρήση απορρυπαντικού και μαλακτικού



ΠΡΟΕΙΔΟΠΟΙΗΣΗ

Όταν χρησιμοποιείτε απορρυπαντικό, μαλακτικό, κόλλα κολλαρίσματος, λευκαντικό και προϊόν αποχρωματισμού, προϊόν κατά των αλάτων, διαβάστε τις οδηγίες του κατασκευαστή πάνω στη συσκευασία και ακολουθείτε τις προτεινόμενες τιμές δΟΣΟΛΟΓΙΑΣ. Χρησιμοποιείτε μεζούρα, όταν υπάρχει.

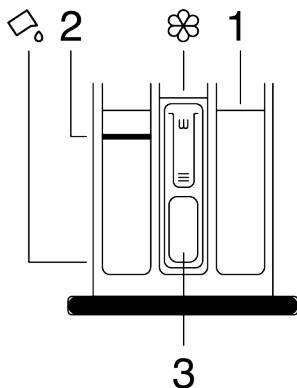

Το συρτάρι απορρυπαντικού περιλαμβάνει τρία διαμερίσματα:

- (1) για πρόπλυση,
- (2) για την κύρια πλύση,
- (3) για μαλακτικό,
- (☼) εξάρτημα σιφωνίου μέσα στο διαμέρισμα μαλακτικού,
- (☞) στο διαμέρισμα κύριας πλύσης υπάρχει μια διάταξη υγρού απορρυπαντικού για την περίπτωση χρήσης υγρού απορρυπαντικού.

Απορρυπαντικό, μαλακτικό και άλλα προϊόντα καθαρισμού

- Προσθέστε απορρυπαντικό και μαλακτικό πριν την έναρξη του προγράμματος πλυσίματος.
- Μην αφήνετε ανοικτό το συρτάρι προσθήκης απορρυπαντικού ενώ είναι ενεργό το πρόγραμμα πλυσίματος.
- Αν χρησιμοποιείτε πρόγραμμα χωρίς πρόπλυση, μην προσθέσετε απορρυπαντικό στο διαμέρισμα πρόπλυσης (διαμέρισμα αρ. "1").
- Αν χρησιμοποιείτε πρόγραμμα με πρόπλυση, ξεκινήστε το πλυντήριο μετά την προσθήκη απορρυπαντικού σε σκόνη στα διαμερίσματα απορρυπαντικού πρόπλυσης και κύριας πλύσης (διαμερίσματα 1 και 2).
- Μην επιλέξετε πρόγραμμα με πρόπλυση αν χρησιμοποιείτε απορρυπαντικό σε σακουλάκι ή μπαλάκι διανομής. Μπορείτε να τοποθετήσετε το σακουλάκι ή το μπαλάκι διανομής του απορρυπαντικού απ' ευθείας ανάμεσα στα ρούχα, στο εσωτερικό της συσκευής.

- Αν χρησιμοποιείτε υγρό απορρυπαντικό, ακολουθήστε τις οδηγίες στο τμήμα "Χρήση υγρού απορρυπαντικού" και μην ξεχάσετε να φέρετε τη διάταξη υγρού απορρυπαντικού στη σωστή θέση.

Επιλογή τύπου απορρυπαντικού

Ο τύπος απορρυπαντικού που πρέπει να χρησιμοποιηθεί εξαρτάται από το πρόγραμμα πλυσίματος, καθώς και τον τύπο και το χρώμα του υφάσματος.

- Χρησιμοποιείτε διαφορετικά απορρυπαντικά για χρωματιστά και λευκά ρούχα.
- Πλένετε τα ευαίσθητα ρούχα σας μόνο με ειδικά απορρυπαντικά (υγρό απορρυπαντικό, σαμπουάν για μάλλινα κλπ.), τα οποία προορίζονται αποκλειστικά για ευαίσθητα ρούχα, και στα συνιστώμενα προγράμματα.
- Όταν πλένετε σκούρα χρωματιστά ρούχα και παπλώματα, συνιστάται να χρησιμοποιείτε υγρό απορρυπαντικό.
- Πλένετε τα μάλλινα στο συνιστώμενο πρόγραμμα με ειδικό απορρυπαντικό παρασκευασμένο ειδικά για μάλλινα.
- Δείτε το τμήμα περιγραφών των προγραμμάτων σχετικά με το πρόγραμμα που συνιστάται για τα διάφορα είδη υφασμάτων.
- Όλες οι προτάσεις σχετικά με τα απορρυπαντικά ισχύουν για το εύρος επιλέξιμων θερμοκρασιών των προγραμμάτων.



Πρέπει να χρησιμοποιούνται μόνο απορρυπαντικά, μαλακτικά και πρόσθετα που είναι κατάλληλα για πλυντήρια ρούχων.
Μη χρησιμοποιείτε σαπούνι σε σκόνη.

Ρύθμιση της ποσότητας απορρυπαντικού

Η ποσότητα του απορρυπαντικού που πρέπει να χρησιμοποιήσετε εξαρτάται από την ποσότητα των ρούχων, το βαθμό λερώματος και τη σκληρότητα του νερού.

- Μη χρησιμοποιείτε ποσότητες μεγαλύτερες από τις συνιστώμενες στη συσκευασία του απορρυπαντικού, για να αποφύγετε προβλήματα υπερβολικού αφρισμού και κακής ποιότητας ξεβγάλματος, καθώς και για λόγους οικονομίας και προστασίας του περιβάλλοντος.

- Για μικρότερες ποσότητες ρούχων ή λιγότερο λερωμένα ρούχα χρησιμοποιείτε λιγότερο απορρυπαντικό.

Χρήση μαλακτικών

Προσθέστε το μαλακτικό στο διαμέρισμα μαλακτικού του συρταριού απορρυπαντικού.

- Μην υπερβείτε την ένδειξη στάθμης (>max<) στο διαμέρισμα μαλακτικού.
- Αν το μαλακτικό δεν είναι αρκετά λεπτόρρευστο, αραιώστε το με νερό πριν το τοποθετήσετε στο διαμέρισμα μαλακτικού.



ΠΡΟΕΙΔΟΠΟΙΗΣΗ

Μη χρησιμοποιείτε σαν μαλακτικό υγρά απορρυπαντικά ή άλλα υλικά με ιδιότητες καθαρισμού, αν αυτά δεν προορίζονται για χρήση σε πλυντήρια.

Χρήση υγρών απορρυπαντικών

Αν η συσκευή διαθέτει διάταξη χρήσης υγρού απορρυπαντικού

- Πιέστε και περιστρέψτε τη διάταξη εκεί που δείχνει η εικόνα όταν θέλετε να χρησιμοποιήσετε υγρά απορρυπαντικά. Το τμήμα που πέφτει κάτω θα χρησιμεύσει ως φραγμός για το υγρό απορρυπαντικό.
- Καθαρίζετε τη διάταξη επιτόπια με νερό ή αφού την αφαιρέσετε από τη θέση της αν χρειάζεται. Μην παραλείψετε να τοποθετήσετε τη διάταξη μέσα στο διαμέρισμα κύριας πλύσης (διαμέρισμα αρ. "2") μετά τον καθαρισμό.
- Η διάταξη πρέπει να είναι στην πάνω θέση αν θέλετε να χρησιμοποιήσετε απορρυπαντικό σε σκόνη.

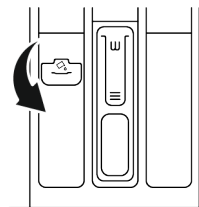

Χρήση απορρυπαντικών σε μορφή τζελ και ταμπλέτας

- Αν το απορρυπαντικό είναι υγρό και η συσκευή σας δεν διαθέτει διαμέρισμα υγρού απορρυπαντικού, τοποθετήστε το απορρυπαντικό σε τζελ στο διαμέρισμα

απορρυπαντικού κύριας πλύσης κατά την πρώτη πρόσληψη νερού. Αν η συσκευή σας διαθέτει διαμέρισμα υγρού απορρυπαντικού, γεμίστε το διαμέρισμα με απορρυπαντικό πριν ξεκινήσετε το πρόγραμμα.

- Αν το απορρυπαντικό σε τζελ δεν είναι υγρό ή αν έχετε ταμπλέτα υγρού σε κάψουλα, τοποθετήστε το απευθείας μέσα στο τύμπανο πριν το πλύσιμο.
- Τοποθετείτε το απορρυπαντικό σε μορφή ταμπλέτας στο διαμέρισμα κύριας πλύσης (διαμέρισμα αρ. "2") ή απ' ευθείας μέσα στο τύμπανο πριν το πλύσιμο.

Χρήση κόλλας κολλαρίσματος

- Προσθέστε την υγρή κόλλα κολλαρίσματος, την κόλλα σε σκόνη ή τη βαφή υφασμάτων στο διαμέρισμα μαλακτικού.
- Μη χρησιμοποιείτε μαλακτικό και κόλλα κολλαρίσματος στο ίδιο πρόγραμμα πλυσίματος ταυτόχρονα.
- Μετά τη χρήση κόλλας κολλαρίσματος, σκουπίστε το εσωτερικό της συσκευής με ένα ελαφρά υγρό και καθαρό πανί.

Χρήση προϊόντος κατά των αλάτων

- Όταν χρειάζεται, χρησιμοποιείτε προϊόν κατά των αλάτων που έχει παρασκευαστεί για χρήση σε πλυντήρια ρούχων.

Χρήση χλωρίνης και προϊόντων αποχρωματισμού

- Επιλέξτε ένα πρόγραμμα με πρόπλυση και προσθέστε τη χλωρίνη στην αρχή της πρόπλυσης. Μην προσθέσετε απορρυ-

παντικό στο διαμέρισμα πρόπλυσης. Εναλλακτικά, επιλέξτε ένα πρόγραμμα με πρόσθετο ξέβγαλμα και προσθέστε τη χλωρίνη ενώ το πλυντήριο προσλαμβάνει νερό στο διαμέρισμα απορρυπαντικού κατά την πρώτη φάση ξεβγάλματος.

- Μην αναμιγνύετε και χρησιμοποιείτε χλωρίνη και απορρυπαντικό μαζί.
- Επειδή η χλωρίνη μπορεί να προκαλέσει ερεθισμό του δέρματος, χρησιμοποιείτε μόνο μικρές ποσότητες (1/2 φλιτζάνι τσαγιού - περίπου 50 ml και ξεβγάξτε καλά τα ρούχα.
- Μην προσθέτετε τη χλωρίνη απευθείας πάνω στα ρούχα.
- Μη χρησιμοποιείτε χλωρίνη για χρωματιστά ρούχα.
- Επιλέξτε ένα πρόγραμμα με πλύση χαμηλής θερμοκρασίας όταν χρησιμοποιείτε προϊόντα αποχρωματισμού με βάση το οξυγόνο.
- Τα προϊόντα αποχρωματισμού με βάση το οξυγόνο επιτρέπεται να χρησιμοποιούνται μαζί με απορρυπαντικά. Ωστόσο, αν το προϊόν αποχρωματισμού δεν έχει το ίδιο ιξώδες με το απορρυπαντικό, πρώτα τοποθετήστε το απορρυπαντικό στο διαμέρισμα αρ. "2" στο συρτάρι απορρυπαντικού και περιμένετε έως ότου η συσκευή προσλάβει το απορρυπαντικό με τη ροή νερού. Προσθέστε το προϊόν αποχρωματισμού στο ίδιο διαμέρισμα, ενώ η συσκευή συνεχίζει την πρόσληψη νερού.

5.7 Συμβουλές για αποτελεσματικό πλύσιμο

	Ρούχα			
	Ανοιχτόχρωμα και λευκά	Χρωματιστά	Μαύρα/Σκούρα χρωματιστά	Ευαίσθητα/Μάλινα/Μεταξωτά
	(Συνιστώμενη περιοχή θερμοκρασιών ανάλογα με τον βαθμό λερώματος: 40-90 °C)	(Συνιστώμενη περιοχή θερμοκρασιών ανάλογα με το βαθμό λερώματος: κρύο -40 °C)	(Συνιστώμενη περιοχή θερμοκρασιών ανάλογα με το βαθμό λερώματος: κρύο -40 °C)	(Συνιστώμενη περιοχή θερμοκρασιών ανάλογα με το βαθμό λερώματος: κρύο -30 °C)

Βαθμός λερωμάτος	<p>Πολύ λερωμένα</p> <p>(δύσκολοι λεκέδες, όπως από γρασίδι, καφέ, φρούτα και αίμα)</p>	<p>Μπορεί να χρειαστεί προεπεξεργασία των λεκέδων ή να περιληφθεί φάση πρόπλυσης.</p> <p>Μπορούν να χρησιμοποιηθούν απορρυπαντικά σε σκόνη και υγρά απορρυπαντικά που συνιστώνται για λευκά, σε δόσεις που συνιστώνται για πολύ λερωμένα ρούχα. Συνιστάται να χρησιμοποιείτε απορρυπαντικά σε σκόνη για τον καθαρισμό λεκέδων από λάσπη και χύμα και λεκέδων με ευαισθησία σε λευκαντικά.</p>	<p>Μπορούν να χρησιμοποιηθούν απορρυπαντικά σε σκόνη και υγρά απορρυπαντικά που συνιστώνται για χρωματιστά, σε δόσεις που συνιστώνται για πολύ λερωμένα ρούχα. Συνιστάται να χρησιμοποιείτε απορρυπαντικά σε σκόνη για τον καθαρισμό λεκέδων από λάσπη και χύμα και λεκέδων με ευαισθησία σε λευκαντικά. Πρέπει να χρησιμοποιούνται απορρυπαντικά που δεν περιέχουν προϊόν αποχρωματισμού.</p>	<p>Μπορούν να χρησιμοποιηθούν υγρά απορρυπαντικά που είναι κατάλληλα για χρωματιστά και μαύρα/σκουρα χρωματιστά, σε δόσεις που συνιστώνται για πολύ λερωμένα ρούχα.</p>	<p>Προτιμάτε υγρά απορρυπαντικά σχεδιασμένα για ευαίσθητα ρούχα. Τα μάλλινα και μεταξωτά ρούχα πρέπει να πλένονται με ειδικά απορρυπαντικά για μάλλινα.</p>
	<p>Κανονικά λερωμένα</p> <p>(Για παράδειγμα, σωματικοί λεκέδες σε κολλάρα και μανίκια)</p>	<p>Μπορούν να χρησιμοποιηθούν απορρυπαντικά σε σκόνη και υγρά απορρυπαντικά που συνιστώνται για λευκά, σε δόσεις που συνιστώνται για κανονικά λερωμένα ρούχα.</p>	<p>Μπορούν να χρησιμοποιηθούν απορρυπαντικά σε σκόνη και υγρά απορρυπαντικά που συνιστώνται για χρωματιστά, σε δόσεις που συνιστώνται για κανονικά λερωμένα ρούχα. Πρέπει να χρησιμοποιούνται απορρυπαντικά που δεν περιέχουν προϊόν αποχρωματισμού.</p>	<p>Μπορούν να χρησιμοποιηθούν υγρά απορρυπαντικά που είναι κατάλληλα για χρωματιστά και μαύρα/σκουρα χρωματιστά, σε δόσεις που συνιστώνται για μέτρια λερωμένα ρούχα.</p>	<p>Προτιμάτε υγρά απορρυπαντικά σχεδιασμένα για ευαίσθητα ρούχα. Τα μάλλινα και μεταξωτά ρούχα πρέπει να πλένονται με ειδικά απορρυπαντικά για μάλλινα.</p>
	<p>Ελαφρά λερωμένα</p> <p>(Δεν υπάρχουν ορατοί λεκέδες.)</p>	<p>Μπορούν να χρησιμοποιηθούν απορρυπαντικά σε σκόνη και υγρά απορρυπαντικά που συνιστώνται για λευκά, σε δόσεις που συνιστώνται για ελαφρά λερωμένα ρούχα.</p>	<p>Μπορούν να χρησιμοποιηθούν απορρυπαντικά σε σκόνη και υγρά απορρυπαντικά που συνιστώνται για χρωματιστά, σε δόσεις που συνιστώνται για ελαφρά λερωμένα ρούχα. Πρέπει να χρησιμοποιούνται απορρυπαντικά που δεν περιέχουν προϊόν αποχρωματισμού.</p>	<p>Μπορούν να χρησιμοποιηθούν υγρά απορρυπαντικά που είναι κατάλληλα για χρωματιστά και μαύρα/σκουρα χρωματιστά, σε δόσεις που συνιστώνται για ελαφρά λερωμένα ρούχα.</p>	<p>Προτιμάτε υγρά απορρυπαντικά σχεδιασμένα για ευαίσθητα ρούχα. Τα μάλλινα και μεταξωτά ρούχα πρέπει να πλένονται με ειδικά απορρυπαντικά για μάλλινα.</p>

5.8 Εμφανιζόμενη διάρκεια προγράμματος

Μπορείτε να δείτε στην οθόνη ενδειξέων της συσκευής τη διάρκεια του προγράμματος ενώ επιλέγετε ένα πρόγραμμα. Ανάλογα με την ποσότητα ρούχων που έχετε τοποθετήσει στη συσκευή, τον βαθμό αφρισμού, τις συνθήκες ανομοιόμορφης κατανομής των ρούχων, τις διακυμάνσεις στην παροχή ρεύματος, την πίεση του νερού και τις ρυθμίσεις του προγράμματος, η διάρκεια του προγράμματος προσαρμόζεται αυτόματα κατά την εκτέλεση του προγράμματος.

ΕΙΔΙΚΗ ΠΕΡΙΠΤΩΣΗ: Στην έναρξη του προγράμματος, στα προγράμματα Βαμβακερά και Βαμβακερά Eco, η οθόνη ενδειξέων δείχνει τη διάρκεια μισού φορτίου. Είναι η πιο συνηθισμένη περίπτωση χρήσης. Αφού ξεκινήσει το πρόγραμμα, σε 20-25 λεπτά ανιχνεύεται το πραγματικό φορτίο από τη συσκευή. Και αν το ανιχνευόμενο φορτίο είναι μεγαλύτερο από το μισό φορτίο, το πρόγραμμα πλυσίματος θα προσαρμοστεί αυτόματα και η διάρκεια του προγράμματος θα αυξηθεί αυτόματα. Μπορείτε να παρακολουθήσετε αυτή τη μεταβολή στην οθόνη ενδειξέων.



Διαβάστε πρώτα την ενότητα "Οδηγίες ασφαλείας"!

6.1 Πίνακας ελέγχου

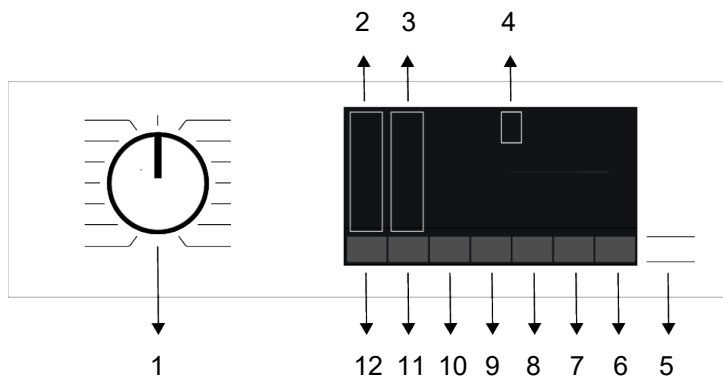

- | | |
|--|------------------------------------|
| 1 Κουμπί επιλογής προγράμματος | 2 Λυχνίες επιπέδου θερμοκρασίας |
| 3 Λυχνίες ένδειξης επιπέδου συψίματος | 4 Οθόνη ενδείξεων |
| 5 Κουμπί Έναρξης/ Παύσης | 6 Κουμπί Τηλεχειρισμού |
| 7 Κουμπί ρύθμισης Ώρας Λήξης | 8 Κουμπί βοηθητικής λειτουργίας 3 |
| 9 Κουμπί βοηθητικής λειτουργίας 2 | 10 Κουμπί βοηθητικής λειτουργίας 1 |
| 11 Κουμπί ρύθμισης Αριθμού στροφών συψίματος | 12 Κουμπί ρύθμισης Θερμοκρασίας |

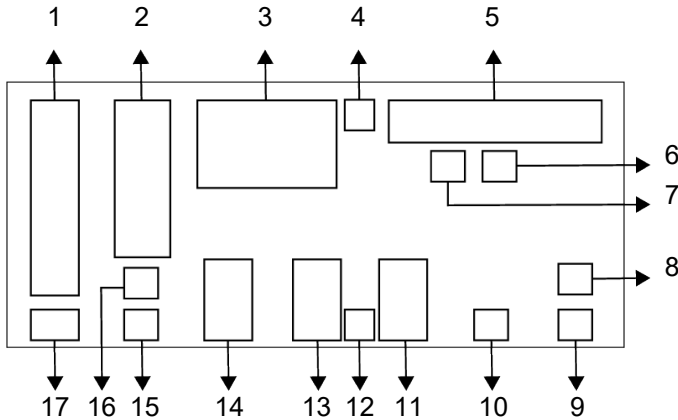

- | | |
|---------------------------------------|---|
| 1 Ένδειξη Θερμοκρασίας | 2 Ένδειξη Αριθμού στροφών στυψίματος |
| 3 Πληροφορίες Διάρκειας | 4 Σύμβολο Κλειδωμένης πόρτας |
| 5 Ένδειξη Παρακολούθησης προγράμματος | 6 Ένδειξη Δεν υπάρχει νερό |
| 7 Ένδειξη Προσθέστε ρούχο | 8 Ένδειξη Ασύρματης σύνδεσης |
| 9 Ένδειξη Τηλεχειρισμού | 10 Ένδειξη Ενεργοποιημένη Καθυστέρηση έναρξης |
| 11 Ένδειξη βοηθητικής λειτουργίας 3 | 12 Σύμβολο Ενεργοποιημένου Κλειδώματος για παιδιά |
| 13 Ένδειξη βοηθητικής λειτουργίας 2 | 14 Ένδειξη βοηθητικής λειτουργίας 1 |
| 15 Ένδειξη Χωρίς Στύψιμο | 16 Ένδειξη Ξέβγαλμα & Αναμονή |
| 17 Ένδειξη Κρύο νερό | |



Οι εικόνες που χρησιμοποιούνται για την περιγραφή της συσκευής στην ενότητα αυτή είναι σχηματικές και μπορεί να μην ταιριάζουν ακριβώς με τα χαρακτηριστικά της συσκευής σας.

6.3 Πίνακας προγραμμάτων και καταναλώσεων

EL						Βοηθητικές λειτουργίες							Θερμοκρασία (°C)
	Θερμοκρασία (°C)	Μέγ. φορτίο (kg)	Κατανάλωση νερού (l)	Κατανάλωση Ενέργειας (kWh)	Μέγ. ταχύτητα	Λιγότερο σαλάκιωμα+	Γρήγορο/Εντατικό	Πρόπλυση	Μούλιασμα	Ατμός	Επιπλέον Ξέβγαλμα	Εξοικονόμηση Νερού	
Cottons	90	9	98	2,55	1400	*	*	*	*	*	*	*	Κρύο - 90
	60	9	98	1,52	1400	*	*	*	*	*	*	*	Κρύο - 90
	40	9	95	1,02	1400	*	*	*	*	*	*	*	Κρύο - 90
Eco 40-60	40***	9	63	0,335	1400								40-60
	40***	4,5	41	0,271	1400								40-60
	40***	2,5	28	0,150	1400								40-60
Synthetics	60	4	76	1,08	1200	*	*	*	*	*	*	*	Κρύο - 60
	40	4	74	0,62	1200	*	*	*	*	*	*	*	Κρύο - 60
Xpress/Super Xpress	90	9	75	2,19	1400	*	*			*	*		Κρύο - 90
	60	9	75	1,11	1400	*	*			*	*		Κρύο - 90
	30	9	75	0,20	1400	*	*			*	*		Κρύο - 90
Xpress/Super Xpress + Γρήγορο/Εντατικό	30	2	45	0,10	1400	*	*			*	*		Κρύο - 90
GentleCare/Wool/HandWash	40	2	60	0,54	800						*		Κρύο - 40
DarkCare/Jeans	40	5	86	0,74	1200	*	*	*	*	*	*		Κρύο - 40
Drum Clean	90	-	80	2,30	600					*			90
Outdoor/Sports	40	5	60	0,51	1200			*					Κρύο - 40
Hygiene+	90	9	125	3,00	1400					*	*		20-90
Shirts	60	4	70	1,40	800	*	*	*	*	*	*	*	Κρύο - 60
SteamTherapy	-	1	1,5	0,11	-					*			-
ColdWash	-	4,5	50	0,30	1400	*							-
Downloaded Program *****													
Ανάμικτα	40	4	83	0,80	800	*	*	*	*	*			Κρύο - 40
Πετσέτες	60	4	115	1,60	800				*	*	*		Κρύο - 60
Κουρτίνες	40	2	98	0,90	800			*	*		*		Κρύο - 40
Πάπλωμα / Είδη με πούπουλα	60	-	100	1,09	800				*	*	*		Κρύο - 60
Εσώρουχα	30	1	78	0,30	600						*		Κρύο - 30

* : Μπορείτε να το επιλέξετε.

*: Επιλέγεται αυτόματα, δεν μπορείτε να το ακυρώσετε.

***: Το πρόγραμμα Eco 40-60 είναι ένα πρόγραμμα δοκιμής σύμφωνα με την επιλογή θερμοκρασίας 40 °C, κανονισμός ΕΕ / 2019/2014 και πρότυπο EN 60456: 2016 / A11: 2020.

****. Αυτά τα προγράμματα μπορούν να χρησιμοποιηθούν με την εφαρμογή HomeWhiz. Η κατανάλωση ενέργειας μπορεί να αυξηθεί λόγω της σύνδεσης.

-: Για το μέγιστο φορτίο, δείτε την περιγραφή του προγράμματος.



Διαβάστε στο εγχειρίδιο την ενότητα Εγκατάσταση, πριν την πρώτη χρήση.

Οι βοηθητικές λειτουργίες στον πίνακα ενδέχεται να διαφέρουν, ανάλογα με το μοντέλο της συσκευής σας.

Η κατανάλωση νερού και ενέργειας ενδέχεται να διαφέρει, ανάλογα με τις μεταβολές στην πίεση, τη σκληρότητα και τη θερμοκρασία του νερού, τη θερμοκρασία περιβάλλοντος, το είδος και την ποσότητα των ρούχων, την επιλογή βοηθητικών λειτουργιών και τον αριθμό στροφών στυψίματος, καθώς και ανάλογα με τις μεταβολές της τάσης του ρεύματος.

Τα σχήματα επιλογής βοηθητικών λειτουργιών μπορεί να τροποποιηθούν από την κατασκευάστρια εταιρεία. Νέα σχήματα επιλογής μπορούν να προστεθούν ή να αφαιρεθούν.

Ο αριθμός στροφών στυψίματος της συσκευής σας μπορεί να διαφέρει μεταξύ προγραμμάτων, ωστόσο δεν μπορεί να υπερβεί τον μέγιστο αριθμό στροφών στυψίματος για τη συσκευή σας.

Τα επίπεδα θορύβου και υπολειπόμενης υγρασίας διαφέρουν ανάλογα με τον αριθμό στροφών στυψίματος. Όταν επιλέγετε υψηλότερο αριθμό στροφών στη φάση στυψίματος, θα έχετε ρούχα με λιγότερη υγρασία στο τέλος του προγράμματος, αλλά θα παράγεται περισσότερος θόρυβος κατά το στύψιμο.



Μπορείτε να δείτε στην οθόνη ενδείξεων της συσκευής τη διάρκεια πλύσιματος, ενώ επιλέγετε ένα πρόγραμμα. Ανάλογα με την ποσότητα των ρούχων που έχετε τοποθετήσει στο πλυντήριο, μπορεί να υπάρχει διαφορά 1-1,5 ώρας ανάμεσα στη διάρκεια που εμφανίζεται στην οθόνη ενδείξεων και την πραγματική διάρκεια του κύκλου πλύσης. Η διάρκεια θα ενημερωθεί αυτόματα αμέσως μόλις αρχίσει το πλύσιμο.

Πάντα να επιλέγετε τη χαμηλότερη κατάλληλη θερμοκρασία. Τα πιο αποτελεσματικά προγράμματα από την άποψη της κατανάλωσης ενέργειας είναι γενικά αυτά που πλένουν σε χαμηλότερες θερμοκρασίες για περισσότερη ώρα.

Οι πληροφορίες αριθμού στροφών στυψίματος που αναφέρονται στον πίνακα προγραμμάτων υποδεικνύουν την επιλογή αριθμού στροφών στυψίματος που εμφανίζεται στον πίνακα χειρισμού.

Τιμές κατανάλωσης (EL)								
	Επιλογή θερμοκρασίας (°C)	Ταχύτητα στυψίματος (στροφές/λεπτό)	Χωρητικότητα (kg)	Διάρκεια προγράμματος (ω:λλ)	Κατανάλωση Ενέργειας (kWh/κύκλο)	Κατανάλωση νερού (λίτρα/κύκλο)	Θερμοκρασία πλύσης (°C)	Υπολειπόμενη υγρασία (%)
Eco 40-60	40	1351	9,0	03:48	0,335	63,0	25	50,0
	40	1351	4,5	02:53	0,271	41,0	24	52,9
	40	1351	2,5	02:53	0,150	28,0	23	57,8
Cottons	20	1400	9,0	03:40	0,460	95,0	20	53,9
	60	1400	9,0	03:40	1,520	98,0	60	53,9
Synthetics	40	1200	4,0	02:20	0,620	74,0	40	40,0
Xpress/ Super Xpress	30	1400	9,0	00:28	0,200	75,0	23	62,0

Οι τιμές κατανάλωσης που παρέχονται για προγράμματα άλλα από το πρόγραμμα Eco 40-60 είναι μόνο ενδεικτικές.

6.4 Επιλογή προγράμματος

1. Επιλέξτε το πρόγραμμα που είναι κατάλληλο για τον τύπο, την ποσότητα και το βαθμό λερώματος των ρούχων, σύμφωνα με τον «Πίνακα προγραμμάτων και καταναλώσεων».



Στα προγράμματα υπάρχει περιορισμός στις ανώτατες στροφές στυψίματος, ανάλογα με το συγκεκριμένο είδος υφάσματος.

Όταν επιλέγετε ένα πρόγραμμα, πάντα να λαμβάνετε υπόψη σας τον τύπο του υφάσματος, το χρώμα του, το βαθμό λερώματος και την επιτρεπόμενη θερμοκρασία νερού.

2. Επιλέξτε το επιθυμητό πρόγραμμα με το περιστροφικό κουμπί Επιλογής προγράμματος.

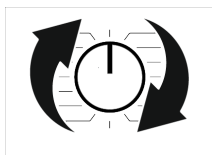

6.5 Προγράμματα

• AquaTech Technology

Όταν έχει ενεργοποιηθεί αυτή η λειτουργία, το νερό που υπάρχει μέσα στο τύμπανο αποστέλλεται στα ρούχα με δράση ψεκασμού χάρη σε ένα ειδικό πτερύγιο. Η διάρκεια των κύκλων μειώνεται και στα ρούχα σας παρέχεται ένα απαλότερο, ωστόσο υψηλότερης απόδοσης πλύσιμο. Η ειδική

κίνηση ξεβγάλματος που έχει σχεδιαστεί για ευαίσθητα ρούχα (π.χ. μάλλινα) συνεργάζεται με αυτή την τεχνολογία για πολύ απαλό πλύσιμο των ρούχων σας. Αυτή η λειτουργία σε συνδυασμό με τη γρήγορη κίνηση ανάδευσης για πολύ λερωμένα βαμβακερά ρούχα καθαρίζει τα ρούχα σας με μεγαλύτερη απόδοση.

Ο χρόνος εφαρμογής και η διάρκεια αυτής της λειτουργίας έχει σχεδιαστεί για να επιτυγχάνει το βέλτιστο αποτέλεσμα σύμφωνα με τα χαρακτηριστικά των προγραμμάτων πλυσίματος. Γενικά, αυτό το σύστημα ενεργοποιείται σε ένα χρονικό σημείο μεταξύ του 25ου και του 60ού λεπτού στον κύκλο πλυσίματος, ανάλογα με το φορτίο και την επιλεγμένη θερμοκρασία. Σε ορισμένα προγράμματα, το σύστημα ψεκασμού θα ενεργοποιείται στην αρχή του κύκλου. Το σύστημα ψεκασμού ξεκινά εντός των πρώτων 3 έως 10 λεπτών σε αυτά τα προγράμματα.

• EnergySpin

Εξασφαλίζει αποτελεσματικότερη χρήση του απορρυπαντικού σας με εντατικότερη μηχανική κίνηση κατά το πλύσιμο. Με αυτόν τον τρόπο διατηρεί την ποιότητα του πλυσίματος χωρίς να χρειάζεται εφαρμογή θερμότητας στα ρούχα για πολλή ώρα, και μειώνει την κατανάλωση ενέργειας. Αυτή η τεχνολογία χρησιμοποιείται σε προγράμματα που περιέχουν σύμβολα ή χρώματα που εμφανίζονται στον πίνακα.

• Eco 40-60

Στο πρόγραμμα Eco 40-60 μπορείτε να πλένετε κανονικά λερωμένα βαμβακερά ρούχα που επιτρέπεται να πλένονται μαζί στους 40 °C ή 60 °C. Αυτό το πρόγραμμα είναι το τυποποιημένο πρόγραμμα δοκιμής σύμφωνα με τους κανονισμούς της ΕΕ περί οικολογικού σχεδιασμού και ενεργειακής σήμανσης.

Παρόλο που αυτό το πρόγραμμα έχει μεγαλύτερη διάρκεια πλύσης από τα άλλα προγράμματα πλύσης, είναι πιο αποτελεσματικό από την άποψη της κατανάλωσης ενέργειας και νερού. Η πραγματική θερμοκρασία του νερού μπορεί να διαφέρει από την αναφερόμενη θερμοκρασία πλύσης. Αν τοποθετήσετε στη συσκευή λιγότερα ρούχα (π.χ. ½ χωρητικότητα ή λιγότερα), η διάρκεια φάσεων του προγράμματος μπορεί να μειωθεί αυτόματα. Με αυτόν τον τρόπο, η κατανάλωση ενέργειας και νερού θα είναι πολύ μικρότερη.

• Cottons

Μπορείτε να πλένετε τα ανθεκτικά βαμβακερά ρούχα σας (σεντόνια, κλινοσκεπάσματα, πετσέτες, μπουρνούζια, εσώρουχα κλπ.) σε αυτό το πρόγραμμα. Όταν πατηθεί το κουμπί της λειτουργίας γρήγορης πλύσης, η διάρκεια του προγράμματος συντομεύει αισθητά αλλά εξασφαλίζεται αποτελεσματική απόδοση πλυσίματος με εντατικές κινήσεις πλυσίματος. Αν δεν έχει επιλεγεί η λειτουργία γρήγορης πλύσης, διασφαλίζεται η ανώτερη απόδοση πλύσης και ξεβγάλματος για τα πολύ λερωμένα ρούχα σας.

• Synthetics

Με αυτό το πρόγραμμα μπορείτε να πλένετε τα συνθετικά ρούχα σας (όπως πουκάμισα, μπλούζες, υφάσματα με ανάμικτες συνθετικές/ βαμβακερές ίνες κλπ.). Όταν πατηθεί το κουμπί της λειτουργίας γρήγορης πλύσης, η διάρκεια του προγράμματος συντομεύει σημαντικά και εξασφαλίζεται αποτελεσματική απόδοση πλυσίματος για ρούχα που δεν είναι πολύ λερωμένα. Αν δεν έχει επιλεγεί η λειτουργία γρήγορης πλύσης, διασφαλίζεται η ανώτερη απόδοση πλύσης και ξεβγάλματος για τα πολύ λερωμένα ρούχα σας.

• GentleCare/Wool/HandWash

Χρησιμοποιείτε το για να πλένετε τα μάλλινα/ευαίσθητα ρούχα σας. Επιλέξτε την κατάλληλη θερμοκρασία σύμφωνα με τις πληροφορίες στις ετικέτες των ρούχων σας. Τα ρούχα σας θα πλυθούν με πολύ απαλές κινήσεις για να μην υποστούν φθορά.

• Hygiene+

Με τη χρήση μιας φάσης καθαρισμού με ατμό στην αρχή του προγράμματος, διευκολύνεται το μαλάκωμα των ρύπων.

Χρησιμοποιείτε αυτό το πρόγραμμα για ρούχα σας (μωρουδιακά, σεντόνια, κλινοσκεπάσματα, εσώρουχα κλπ. βαμβακερά είδη) που χρειάζονται αντιαλλεργική και υγιεινή πλύση σε υψηλή θερμοκρασία με εντατικό και μεγάλης διάρκειας κύκλο πλυσίματος. Το υψηλό επίπεδο υγιεινής διασφαλίζεται χάρη στη χρήση ατμού πριν το πρόγραμμα, στη μεγάλη διάρκεια θέρμανσης και στην πρόσθετη φάση ξεβγάλματος.

• Πάπλωμα / Είδη με πούπουλα

Χρησιμοποιείτε αυτό το πρόγραμμα για να πλένετε τα παπλώματά σας από ίνες, τα οποία φέρουν ένδειξη "πλένεται σε πλυντήριο". Βεβαιωθείτε ότι έχετε τοποθετήσει το πάπλωμα σωστά, για να μην προξενήσετε ζημιά στη συσκευή και στο πάπλωμα. Αφαιρέστε το κάλυμμα του παπλώματος πριν τοποθετήσετε το πάπλωμα μέσα στη συσκευή. Διπλώστε το πάπλωμα στα δύο και τοποθετήστε το μέσα στη συσκευή. Τοποθετήστε το πάπλωμα μέσα στη συσκευή προσέχοντας να το τοποθετήσετε με τρόπο ώστε να μην είναι σε επαφή με το λάστιχο στεγανοποίησης ή το τζάμι.

Επίσης, χρησιμοποιείτε αυτό το πρόγραμμα για να πλένετε τα πανωφόρια, γιλέκα, τζάκετ κλπ. που είναι γεμισμένα με φτερά και φέρουν ετικέτα "πλένεται σε πλυντήριο".



Μην τοποθετείτε στη συσκευή περισσότερα είδη από 1 διπλό πάπλωμα με ίνες (200 x 200 εκ.). Μην πλένετε στο πλυντήριο τα παπλώματά σας, μαξιλάρια σας κλπ. που είναι γεμισμένα με βαμβάκι.



Μη χρησιμοποιείτε το πλυντήριο ρούχων για να πλένετε είδη όπως χαλιά, κιλίμια κλπ. Διαφορετικά, η συσκευή σας μπορεί να υποστεί μόνιμη ζημιά.

• Spin+Drain

Μπορείτε να χρησιμοποιείτε αυτό το πρόγραμμα για να αφαιρείτε το νερό από τα ρούχα/το εσωτερικό του πλυντηρίου.

• Rinse

Χρησιμοποιείτε το όταν θέλετε ξεχωριστό ξέβγαλμα ή κολλάρισμα.

• SteamTherapy

Χρησιμοποιείτε αυτό το πρόγραμμα για να μειώσετε τις ζάρες και τους χρόνους σιδερώματος, για μικρή ποσότητα αλέκιστων ρούχων από βαμβακερές, συνθετικές ή ανάμικτες ίνες.



Αυτό δεν είναι πρόγραμμα πλυσίματος. Στο πρόγραμμα αυτό μην προσθέτετε στο συρτάρι απορρυπαντικού χημικά όπως απορρυπαντικό, χλωρίνη, υλικά αφαίρεσης λεκέδων κλπ.

• Κουρτίνες

Μπορείτε να χρησιμοποιείτε αυτό το πρόγραμμα για να πλένετε υφάσματα από τούλι και κουρτίνες. Επειδή η πλεκτή δομή αυτών των ειδών προκαλεί υπερβολικό αφρισμό, προσθέστε μόνο μικρή ποσότητα απορρυπαντικού στο διαμέρισμα κύριας πλύσης. Χάρη στο ειδικό προφίλ στυψίματος του προγράμματος, τα υφάσματα από τούλι και οι κουρτίνες τσαλακώνονται λιγότερο. Μην τοποθετείτε περισσότερες κουρτίνες από ό,τι επιτρέπεται, για να μην υποστούν ζημιά.



Σ' αυτό το πρόγραμμα προτείνεται να χρησιμοποιείτε ειδικά απορρυπαντικά που έχουν παραχθεί για κουρτίνες στο διαμέρισμα απορρυπαντικού σε σκόνη.

• Shirts

Χρησιμοποιείτε το πρόγραμμα για να πλένετε μαζί πουκάμισα βαμβακερά, συνθετικά και από ανάμικτα συνθετικά

υφάσματα. Μειώνει το τσαλάκωμα. Στο τέλος του προγράμματος χρησιμοποιείται ατμός για υποβοήθηση της λειτουργίας μείωσης τσαλακώματος. Το ειδικό προφίλ στυψίματος και ο ατμός που χρησιμοποιείται στο τέλος του προγράμματος μειώνουν το τσαλάκωμα στα πουκάμισά σας. Όταν επιλεγεί η λειτουργία Γρήγορη πλύση, εκτελείται ο αλγόριθμος Προετοιμασία.

• Προσθέστε το χημικό προετοιμασίας απευθείας στα ρούχα σας ή προσθέστε το μαζί με το απορρυπαντικό στο διαμέρισμα απορρυπαντικού σε σκόνη. Έτσι, έχετε σε πολύ πιο σύντομο διάστημα την ίδια απόδοση που αποκτά με το κανονικό πλύσιμο. Ο χρόνος ζωής των πουκαμίσων σας αυξάνεται. Μη χρησιμοποιείτε απορρυπαντικό πρόπλυσης αν σκοπεύετε να χρησιμοποιήσετε στο πλυντήριο τη λειτουργία χρονικής καθυστέρησης. Το απορρυπαντικό πρόπλυσης μπορεί να χυθεί πάνω στα ρούχα και να προκαλέσει κηλίδες.

** Συνιστάται να χρησιμοποιείτε αυτό το πρόγραμμα με όχι περισσότερα από 6 πουκάμισα, για να ελαχιστοποιείται το τσαλάκωμα στα πουκάμισά σας. Όταν πλένετε περισσότερα από 6 πουκάμισα, ενδέχεται να υπάρχουν διαφορές στον βαθμό τσαλακώματος και στο επίπεδο υγρασίας στα πουκάμισα στο τέλος του προγράμματος.

• Xpress/Super Xpress

Χρησιμοποιείτε αυτό το πρόγραμμα για να πλένετε σε σύντομο χρόνο ελαφρά λερωμένα ή όχι λεκιασμένα βαμβακερά ρούχα, αλλά όχι πετσέτες ή βαριά βαμβακερά είδη. Η διάρκεια του προγράμματος μπορεί να μειωθεί ως τα 14 λεπτά αν επιλεγεί η λειτουργία Γρήγορη πλύση. Όταν έχει επιλεγεί η λειτουργία Γρήγορη πλύση, επιτρέπεται να πλυθούν το πολύ 2 (δύο) κιλά ρούχων.

• DarkCare/J Jeans

Χρησιμοποιείτε αυτό το πρόγραμμα για να προστατέψετε το χρώμα των σκούρων ρούχων σας ή των τζιν. Πραγματοποιεί πλύση υψηλής απόδοσης με ειδική κίνηση του τυμπάνου ακόμα και αν η θερμοκρασία που επιλέξατε είναι χαμηλή. Για το πλύσιμο σκούρων χρωματιστών ρούχων συνιστάται

να χρησιμοποιείτε υγρό απορρυπαντικό ή σαμπουάν για μάλλινα. Μην πλένετε τα ευαίσθητα ρούχα που περιέχουν μαλλί κλπ.

• Drum Clean

Πραγματοποιείτε τον καθαρισμό τυμπάνου τακτικά (κάθε 1 έως 2 μήνες) για να διασφαλίζετε την απαιτούμενη υγιεινή. Ενεργοποιήστε αυτό το πρόγραμμα όταν η συσκευή είναι εντελώς κενή. Για καλύτερα αποτελέσματα, χρησιμοποιείτε προϊόν σε σκόνη για τον καθαρισμό αλάτων (υλικά καθαρισμού τυμπάνου) το οποίο είναι κατάλληλο για πλυντήρια ρούχων όταν έχει επιλεγεί η λειτουργία απορρυπαντικού σε σκόνη. Αφού τελειώσει το πρόγραμμα αφήστε την πόρτα φόρτωσης μισάνοιχτη, για να στεγνώσει το εσωτερικό της συσκευής.



Αυτό δεν είναι πρόγραμμα πλυσίματος. Είναι πρόγραμμα συντήρησης.

Μη χρησιμοποιείτε αυτό το πρόγραμμα όταν υπάρχει κάτι μέσα στο πλυντήριο. Αν επιχειρήσετε να το χρησιμοποιήσετε, η συσκευή ανιχνεύει την ύπαρξη φορτίου στο εσωτερικό της και μπορεί να σταματήσει ή να συνεχίσει το πρόγραμμα ανάλογα με το μοντέλο της συσκευής. Αν το πρόγραμμα σταματήσει και συνεχιστεί δεν επιτυγχάνεται αποτελεσματικός καθαρισμός.

• Ανάμικτα

Χρησιμοποιείτε το για να πλένετε τα συνθετικά και βαμβακερά ρούχα σας μαζί χωρίς να τα ξεχωρίζετε.

• Εσώρουχα

Μπορείτε να χρησιμοποιείτε αυτό το πρόγραμμα για να πλένετε ευαίσθητα ρούχα που χρειάζονται πλύσιμο στο χέρι καθώς και ευαίσθητα γυναικεία εσώρουχα. Αν η ποσότητα των ρούχων είναι μικρή πρέπει να πλένονται μέσα σε ειδικό δίκτυ πλυσίματος. Οι γάντζοι, τα κουμπιά κλπ. πρέπει να είναι κουμπωμένα και τα φερμουάρ κλειστά.

• Outdoor/Sports

Μπορείτε να χρησιμοποιείτε αυτό το πρόγραμμα για να πλένετε ρούχα αθλητικά και ρούχα για υπαίθριες δραστηριότητες γε-

νικά που περιέχουν ανάμεικτες βαμβακερές/ συνθετικές ίνες και υδρόφοβα καλύμματα όπως gore-tex κλπ. Εξασφαλίζει ότι τα ρούχα σας πλένονται απαλά χάρη σε ειδικές κινήσεις περιστροφής.

• ColdWash

Χρησιμοποιείτε το για να πλένετε τα μέτρια λερωμένα και ανθεκτικά βαμβακερά/ συνθετικά ρούχα σας. Χάρη στον αλγόριθμο πλυσίματος που έχει αναπτυχθεί ειδικά για το πρόγραμμα, εξασφαλίζεται αποτελεσματικό πλύσιμο χωρίς να εκτίθενται τα ρούχα σε υψηλές θερμοκρασίες.

• Downloaded Program

Αυτό είναι ένα ειδικό πρόγραμμα που σας επιτρέπει να πραγματοποιήσετε λήψη διάφορων προγραμμάτων όταν επιθυμείτε. Αρχικά, υπάρχει ως προεπιλογή ένα πρόγραμμα το οποίο μπορείτε να δείτε με την επιλογή HomeWhiz. Ωστόσο, μπορείτε να επιλέξετε μέσω της εφαρμογής HomeWhiz ένα πρόγραμμα από τις προκαθορισμένες επιλογές προγραμμάτων, και μετά να τροποποιήσετε αυτό το πρόγραμμα και να το χρησιμοποιήσετε.



Αν θέλετε να χρησιμοποιήσετε τη δυνατότητα HomeWhiz και τη λειτουργία Τηλεχειρισμός, πρέπει να επιλέξετε Πρόγραμμα από λήψη. Λεπτομερείς πληροφορίες μπορείτε να βρείτε στη λειτουργία HomeWhiz και στη λειτουργία Τηλεχειρισμός.

• Πετσέτες

Χρησιμοποιείτε αυτό το πρόγραμμα για να πλένετε ανθεκτικά βαμβακερά ρούχα όπως οι πετσέτες. Τοποθετήστε τις πετσέτες μέσα στη συσκευή προσέχοντας να τις τοποθετήσετε με τρόπο ώστε να μην είναι σε επαφή με το λάστιχο στεγανοποίησης της πόρτας ή το γυαλί.

6.6 Επιλογή θερμοκρασίας



Όταν επιλέγετε ένα νέο πρόγραμμα, στην ένδειξη θερμοκρασίας εμφανίζεται η συνιστώμενη θερμοκρασία για το πρόγραμμα. Ενδέχεται η συνιστώμενη τιμή θερμοκρασίας να μην είναι η μέγιστη θερμοκρασία που μπορεί να επιλεγεί για το τρέχον πρόγραμμα.

Για να αλλάξετε τη θερμοκρασία, πιέστε πάλι το κουμπί Ρύθμισης θερμοκρασίας. Η θερμοκρασία μειώνεται βαθμιαία.

i Δεν μπορεί να γίνει καμία αλλαγή σε προγράμματα όπου δεν επιτρέπεται η ρύθμιση της θερμοκρασίας.

Μπορείτε επίσης να αλλάξετε τη θερμοκρασία και αφού αρχίσει το πλύσιμο. Αυτή η αλλαγή μπορεί να γίνει μόνο αν την επιτρέπουν οι φάσεις πλυσίματος.

i Αν μετακινηθείτε στην επιλογή Cold Wash (Κρύο πλύσιμο) και πατήσετε πάλι το κουμπί Ρύθμισης θερμοκρασίας, εμφανίζεται στην οθόνη η συνιστώμενη μέγιστη θερμοκρασία για το επιλεγμένο πρόγραμμα. Για να μειώσετε τη θερμοκρασία, πιέστε πάλι το κουμπί Ρύθμισης θερμοκρασίας.

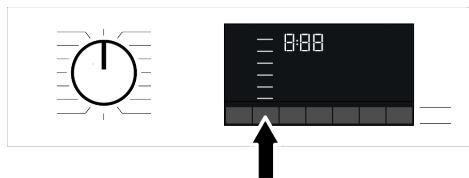

6.7 Επιλογή αριθμού στροφών στυψίματος



Όταν επιλέγετε ένα νέο πρόγραμμα, στην ένδειξη Αριθμού στροφών στυψίματος εμφανίζεται ο συνιστώμενος αριθμός στροφών στυψίματος για το επιλεγμένο πρόγραμμα. Ενδέχεται η συνιστώμενη τιμή αριθμού στροφών στυψίματος να μην είναι ο μέγιστος αριθμός στροφών στυψίματος που μπορεί να επιλεγεί για το τρέχον πρόγραμμα.

Για να αλλάξετε τον αριθμό στροφών στυψίματος, πατήστε το κουμπί Ρύθμισης αριθμού στροφών στυψίματος. Ο αριθμός στροφών στυψίματος μειώνεται βαθμιαία.

Τότε, ανάλογα με το μοντέλο της συσκευής, στην οθόνη ενδείξεων εμφανίζονται οι επι-

λογές "Rinse Hold " (Ξέβγαλμα & Αναμονή) και "No Spin " (Χωρίς στύψιμο).

Αν δεν θέλετε να αφαιρέσετε τα ρούχα αμέσως μετά το τέλος του προγράμματος, μπορείτε να χρησιμοποιήσετε τη λειτουργία Rinse Hold (Ξέβγαλμα & Αναμονή) ώστε να αποτρέψετε το τσαλάκωμά τους αν παραμείνουν στο πλυντήριο χωρίς νερό.

Η λειτουργία αυτή διατηρεί τα ρούχα μέσα στο νερό του τελευταίου ξεβγάλματος. Αν θέλετε να στύψετε τα ρούχα σας μετά τη λειτουργία Rinse Hold (Ξέβγαλμα & Αναμονή):

1. Ρυθμίστε τις Στροφές στυψίματος.
2. Πατήστε Start/Pause (Έναρξη/Παύση). Το πρόγραμμα θα συνεχίσει από το σημείο που σταμάτησε. Η συσκευή αδειάζει το νερό και στύβει τα ρούχα.

Αν θέλετε στο τέλος του προγράμματος να αποστραγγίσετε το νερό χωρίς στύψιμο, χρησιμοποιήστε τη λειτουργία No Spin (Χωρίς Στύψιμο).

i Δεν μπορεί να γίνει καμία αλλαγή σε προγράμματα όπου δεν επιτρέπεται η ρύθμιση του αριθμού στροφών στυψίματος.

Μπορείτε επίσης να αλλάξετε τον αριθμό στροφών στυψίματος και αφού αρχίσει το πλύσιμο. Δεν μπορούν να γίνουν αλλαγές αν δεν το επιτρέπουν οι φάσεις του προγράμματος.

Μούλιασμα

Εάν δεν σκοπεύετε να αφαιρέσετε τα ρούχα αμέσως μετά την ολοκλήρωση του προγράμματος, μπορείτε να χρησιμοποιήσετε τη λειτουργία Rinse Hold (Ξέβγαλμα & Αναμονή) και να διατηρήσετε τα ρούχα μέσα στο νερό του τελικού ξεβγάλματος, ώστε να μην τσαλακωθούν εάν παραμείνουν στο πλυντήριο χωρίς νερό. Μετά από αυτή τη διαδικασία πατήστε το κουμπί Start/Pause

(Έναρξη/Παύση) εάν θέλετε να αποστραγγίσετε το νερό χωρίς στύψιμο των ρούχων σας. Το πρόγραμμα θα συνεχιστεί και θα ολοκληρωθεί μετά την αποστράγγιση του νερού.

Εάν θέλετε να στύψετε τα ρούχα σας που είχαν παραμείνει στο νερό, ρυθμίστε τον Αριθμό στροφών στυψίματος και πατήστε το κουμπί Start/Pause (Έναρξη/Παύση). Το πρόγραμμα θα συνεχίσει από το σημείο που σταμάτησε. Το πλυντήριο αδειάζει το νερό, στύβει τα ρούχα και το πρόγραμμα ολοκληρώνεται.

6.8 Επιλογή βοηθητικών λειτουργιών

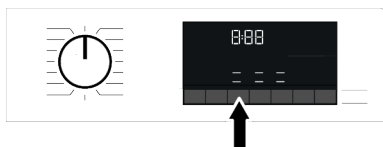

Επιλέξτε τις επιθυμητές βοηθητικές λειτουργίες πριν ξεκινήσετε το πρόγραμμα. Όταν επιλέξετε ένα πρόγραμμα, ανάβουν τα εικονίδια των συμβόλων των βοηθητικών λειτουργιών που έχουν επιλεγεί μαζί με αυτό.



Αν πατήσετε το κουμπί μιας βοηθητικής λειτουργίας που δεν μπορεί να επιλεγεί με το τρέχον πρόγραμμα, το πλυντήριο ρούχων παράγει έναν ήχο προειδοποίησης.

Ορισμένες λειτουργίες δεν μπορούν να επιλεγούν μαζί. Αν επιλεγεί μια δεύτερη βοηθητική λειτουργία που αντιβαίνει με την πρώτη που επιλέχτηκε πριν την εκκίνηση της συσκευής, η λειτουργία που επιλέχτηκε πρώτη θα ακυρωθεί και θα παραμείνει ενεργή η δεύτερη βοηθητική λειτουργία που επιλέχτηκε. Για παράδειγμα, αν θέλετε να επιλέξετε Σύνομη πλύση αφού επιλέξατε Πρόσθετο νερό, η λειτουργία Σύνομη πλύση θα ακυρωθεί και η λειτουργία Πρόσθετο νερό θα ακυρωθεί και η λειτουργία Σύνομη πλύση θα παραμείνει ενεργή.

Δεν μπορεί να επιλεγεί βοηθητική λειτουργία που δεν είναι συμβατή με το πρόγραμμα. (Βλ. "Πίνακας προγραμμάτων και καταναλώσεων")

Ορισμένα προγράμματα διαθέτουν βοηθητικές λειτουργίες που πρέπει να χρησιμοποιούνται ταυτόχρονα. Αυτές οι λειτουργίες δεν μπορούν να ακυρωθούν. Το πλαίσιο της βοηθητικής λειτουργίας δεν θα είναι αναμμένο, παρά μόνο η εσωτερική περιοχή της.

6.8.1 Βοηθητικές λειτουργίες

• Γρήγορο/Εντατικό

Με αυτή τη λειτουργία μπορείτε να μειώσετε ή να αυξήσετε τη διάρκεια του προγράμματος. Ανάλογα με την επιλογή προγράμματος, ενδέχεται να υπάρχουν διαφορές στις αυξήσεις ή μειώσεις του χρόνου. Αν δεν είναι αναμμένη η LED για ΓΡΗΓΟΡΟ ή ΕΝΤΑΤΙΚΟ, εμφανίζεται η αντίστοιχη διάρκεια προγράμματος για τα κανονικά λερωμένα ρούχα σας.

Ανάλογα με την επιλογή προγράμματος, η λειτουργία Εντατικό μπορεί να επιλεγεί αυτόματα. Σε αυτή την περίπτωση, θα είναι αναμμένη στον πίνακα η LED Εντατικό. Μπορείτε να χρησιμοποιήσετε την επιλογή

Εντατικό για να επιτύχετε καλύτερα αποτελέσματα πλυσίματος όταν πλένετε πολύ λερωμένα ρούχα.

Μπορείτε να μειώσετε τον χρόνο για τα ελαφρά λερωμένα ρούχα σας πατώντας το κουμπί Γρήγορο/Εντατικό για τα προγράμματα στα οποία έχει επιλεγεί εντατική πλύση. Όταν πατήσετε το κουμπί μία φορά, η LED θα σβήσει και μπορείτε να επιτύχετε την κατάλληλη διάρκεια προγράμματος για τα κανονικά λερωμένα ρούχα σας. Όταν πατήσετε το ίδιο κουμπί δεύτερη φορά, θα ανάψει η LED γρήγορης πλύσης, ο χρόνος θα μειωθεί λίγο και θα εμφανίζεται η ελάχιστη διάρκεια προγράμματος, που είναι κατάλληλη για τα λιγότερο λερωμένα ρούχα σας. Η διάρκεια των προγραμμάτων μπορεί να είναι μειωμένη κατά 50% όταν έχει επιλεγεί αυτή η λειτουργία. Χάρη στις βελτιστοποιημένες φάσεις πλυσίματος, την έντονη μηχανική δράση και τη βέλτιστη κατανάλωση νερού, επιτυγχάνεται υψηλή απόδοση πλυσίματος παρά τη μειωμένη διάρκεια.

• Ατμός

Αυτή η λειτουργία βοηθά στη μείωση του τσαλακώματος στα ρούχα σας από βαμβάκερες, συνθετικές και ανάμεικτες ίνες, τη μείωση του χρόνου που απαιτείται για το σιδέρωμα και στην αφαίρεση των ρυτίων με μαλάκωμα των ρούχων.

* Υπό συνθήκες όπου η λειτουργία ατμού εφαρμόζεται στο τέλος του προγράμματος, τα ρούχα σας μπορεί να είναι πιο ζεστά στο τέλος του πλυσίματος. Αυτό είναι αναμενόμενο εντός των συνθηκών λειτουργίας του προγράμματος.



Όταν ενεργοποιείτε τη λειτουργία ατμού, μη χρησιμοποιείτε υγρό απορρυπαντικό αν δεν υπάρχει δοχείο υγρού απορρυπαντικού ή λειτουργία δοσιμέτρησης υγρού απορρυπαντικού. Υπάρχει κίνδυνος να σχηματιστούν λεκέδες στα ρούχα.

• Λειτουργία Νερού

Αυτό το πλήκτρο βοηθητικής λειτουργίας σας επιτρέπει να επιλέξετε τις πρόσθετες λειτουργίες Εξοικονόμηση νερού, Πρόπλυση και Πρόσθετο ξέβγαλμα ή Πρόσθετο νερό ανάλογα με το μοντέλο της συσκευής.

Μπορείτε να βρείτε λεπτομερείς πληροφορίες σχετικά με την επιλογή στην περιγραφή της αντίστοιχης βοηθητικής λειτουργίας.

• Εξοικονόμηση Νερού

Επιλέξτε αυτή τη λειτουργία πατώντας το πλήκτρο πρόσθετης λειτουργίας Λειτουργία Νερού μία φορά, για όλα τα προγράμματα που μπορούν να επιλεγούν σύμφωνα με τον Πίνακα Προγραμμάτων και καταναλώσεων.

Αυτή η λειτουργία προορίζεται για ελαφρά λερωμένα ρούχα που χρειάζονται μόνο μικρή ποσότητα απορρυπαντικού (βλ. "Συμβουλές για σωστό πλύσιμο"). Επιτρέπει πλύσιμο φιλικό προς το περιβάλλον με μείωση της ποσότητας νερού που χρησιμοποιείται, χωρίς μείωση της απόδοσης πλυσίματος.

• Πρόσθετο ξέβγαλμα

Μπορείτε να χρησιμοποιείτε αυτή τη λειτουργία για όλα τα προγράμματα που μπορούν να επιλεγούν σύμφωνα με τον Πίνακα Προγραμμάτων και καταναλώσεων. Επιλέξτε αυτή τη λειτουργία πατώντας δύο φορές το πλήκτρο Λειτουργία Νερού για προγράμματα όπου μπορεί να επιλεγεί η πρόσθετη λειτουργία Εξοικονόμηση νερού, ή πατώντας το πλήκτρο Λειτουργία Νερού μία φορά για προγράμματα όπου δεν μπορεί να επιλεγεί η πρόσθετη λειτουργία Εξοικονόμηση νερού.

Η λειτουργία αυτή επιτρέπει στη συσκευή να πραγματοποιήσει ένα πρόσθετο ξέβγαλμα, επιπλέον αυτού που ήδη έγινε μετά την κύρια πλύση. Έτσι μπορεί να μειωθεί ο κίνδυνος να επηρεαστούν τα ευαίσθητα δέρματα (μωρών, αλλεργικών ατόμων κλπ.) από τα ελάχιστα κατάλοιπα απορρυπαντικού.

• HomeWhiz

Μπορείτε να χρησιμοποιήσετε αυτό το κουμπί βοηθητικής λειτουργίας για να συνδέσετε το προϊόν σε έξυπνες συσκευές. Για λεπτομερείς πληροφορίες δείτε τη Λειτουργία HomeWhiz και τη Λειτουργία Τηλεχειρισμός.

• Εξατομικευμένο πρόγραμμα

Αυτή η βοηθητική λειτουργία μπορεί να χρησιμοποιηθεί μόνο για τα προγράμματα Βαμβακερά και Συνθετικά σε συνδυασμό με την εφαρμογή HomeWhiz. Αν αυτή η λειτουργία έχει ενεργοποιηθεί στο μενού "Εξατομικευση" του HomeWhiz, μπορείτε να προσθέσετε στο πρόγραμμα έως πέντε πρόσθετες φάσεις ξεβγάλματος. Μπορείτε να επιλέξετε και να χρησιμοποιήσετε ορισμένες βοηθητικές λειτουργίες παρόλο που δεν μπορείτε να τις βρείτε στην ίδια τη συσκευή. Μπορείτε να αυξήσετε και να μειώσετε τον χρόνο των προγραμμάτων Βαμβακερά και Συνθετικά εντός ενός ασφαλούς εύρους.



Όταν έχει επιλεγεί η βοηθητική λειτουργία Εξειδικευμένο πρόγραμμα, η απόδοση πλυσίματος και η κατανάλωση ενέργειας θα διαφέρουν από την δηλωθείσα τιμή.

6.8.2 Λειτουργίες/Προγράμματα που επιλέγονται πατώντας τα κουμπιά λειτουργιών για 3 δευτερόλεπτα

• Λιγότερο τσαλάκωμα+

Μπορείτε να επιλέξετε αυτή τη λειτουργία πατώντας παρατεταμένα το σχετικό κουμπί Βοηθητικής λειτουργίας για 3 δευτερόλεπτα, και ανάβει η λυχνία παρακολούθησης προγράμματος για τη συγκεκριμένη φάση. Όταν επιλεγεί η λειτουργία, το τύμπανο περιστρέφεται για έως 8 ώρες εμποδίζοντας έτσι να τσαλακωθούν τα ρούχα στο τέλος του προγράμματος. Στη διάρκεια των 8 ωρών, μπορείτε οποιαδήποτε στιγμή να ακυρώσετε το πρόγραμμα και να αφαιρέσετε τα ρούχα. Για να ακυρώσετε τη λειτουργία, πατήστε το κουμπί επιλογής λειτουργίας ή το κουμπί ενεργοποίησης / απενεργοποίησης της συσκευής. Η λυχνία παρακολούθησης προγράμματος θα παραμείνει αναμμένη, έως ότου ακυρωθεί η λειτουργία ή ολοκληρωθεί η φάση αυτή. Αν δεν ακυρωθεί η λειτουργία, θα είναι ενεργή και σε επόμενους κύκλους πλυσίματος.

• Μούλιασμα

Μπορείτε να επιλέξετε αυτή τη λειτουργία πατώντας παρατεταμένα για 3 δευτερόλεπτα το σχετικό κουμπί βοηθητικής λειτουργίας.

Η βοηθητική λειτουργία Μούλιασμα διασφαλίζει ότι οι λεκέδες που έχουν διεισδύσει στα ρούχα καθαρίζονται καλύτερα με μούλιασμα των ρούχων σε νερό με απορρυπαντικό πριν αρχίσει η διαδικασία πλυσίματος.

• Κλειδωμα για παιδιά

Χρησιμοποιείτε τη λειτουργία Κλειδωμα για παιδιά για να εμποδίζετε τα παιδιά να πειράζουν τις ρυθμίσεις στη συσκευή. Έτσι μπορείτε να αποφύγετε αλλαγές σε ένα πρόγραμμα που εκτελείται.



Όταν είναι ενεργή η λειτουργία Κλειδωμα για παιδιά, μπορείτε να ενεργοποιήσετε και να απενεργοποιήσετε τη συσκευή με το κουμπί ενεργοποίησης / απενεργοποίησης. Όταν ενεργοποιήσετε πάλι τη συσκευή, το πρόγραμμα θα συνεχιστεί από το σημείο που σταμάτησε. Όταν είναι ενεργοποιημένη η λειτουργία Κλειδωμα για παιδιά, θα παράγεται μια ηχητική ειδοποίηση όταν πατάτε τα κουμπιά. Η ηχητική ειδοποίηση θα ακυρωθεί αν τα κουμπιά πατηθούν πέντε φορές στη σειρά.

Για να ενεργοποιήσετε τη λειτουργία Κλειδωμα για παιδιά:

Πατήστε παρατεταμένα για 3 δευτερόλεπτα το σχετικό κουμπί βοηθητικής λειτουργίας. Αφού τελειώσει στην οθόνη η αντίστροφη μέτρηση της μορφής «3-2-1», εμφανίζεται στην οθόνη το σύμβολο Κλειδωμα για παιδιά. Όταν εμφανιστεί αυτή η προειδοποίηση, μπορείτε να αφήσετε ελεύθερο το κουμπί Βοηθητικής λειτουργίας 3.

Για να απενεργοποιήσετε τη λειτουργία Κλειδωμα για παιδιά:

Πατήστε παρατεταμένα για 3 δευτερόλεπτα το σχετικό κουμπί βοηθητικής λειτουργίας. Αφού τελειώσει στην οθόνη ενδείξεων η

αντίστροφη μέτρηση της μορφής «3-2-1», παύει να εμφανίζεται στην οθόνη το σύμβολο Κλειδωμα για παιδιά.

• Ασύρματη σύνδεση

Με τη λειτουργία ασύρματης σύνδεσης μπορείτε να πραγματοποιήσετε σύζευξη του πλυντηρίου σας και των έξυπνων συσκευών σας. Με αυτόν τον τρόπο μπορείτε να χρησιμοποιήσετε την έξυπνη συσκευή σας για να αποκτήσετε πληροφορίες σχετικά με το πλυντήριό σας και να το ελέγχετε.

Για να ενεργοποιήσετε την ασύρματη σύνδεση:

Πατήστε παρατεταμένα για 3 δευτερόλεπτα το κουμπί Τηλεχειρισμός. Αφού τελειώσει η αντίστροφη μέτρηση "3-2-1" στην οθόνη, εμφανίζεται το σύμβολο "On" (ενεργοποιημένη λειτουργία). Όταν εμφανιστεί αυτή η ειδοποίηση σταματήστε να πατάτε το κουμπί στο τηλεχειριστήριο. Το εικονίδιο ασύρματης σύνδεσης θα αναβοσβήνει ενώ το προϊόν συνδέεται στο Ίντερνετ. Εάν η σύνδεση είναι επιτυχής, το εικονίδιο θα παραμείνει αναμμένο.

Για να απενεργοποιήσετε την ασύρματη σύνδεση:

Πατήστε παρατεταμένα για 3 δευτερόλεπτα το κουμπί Τηλεχειρισμός. Θα εμφανιστεί η αντίστροφη μέτρηση "3-2-1" και τότε στην οθόνη ενδείξεων θα εμφανιστεί το σύμβολο "Off" (απενεργοποιημένη λειτουργία).



Για να μπορείτε να ενεργοποιήσετε την ασύρματη σύνδεση, θα πρέπει να έχει ολοκληρωθεί η διαμόρφωση της συσκευής μέσω της εφαρμογής HomeWhiz. Μετά τη διαμόρφωση, η ασύρματη σύνδεση θα ενεργοποιηθεί αυτόματα αν πατήσετε το κουμπί "Τηλεχειρισμός".

6.9 End Time (Ωρα Λήξης)

Ένδειξη χρόνου/ώρας

Όταν έχει επιλεγεί η λειτουργία Ώρα λήξης, εμφανίζεται ο υπολειπόμενος χρόνος έως την έναρξη του προγράμματος σε ώρες, με τη μορφή 1h, 2h, ενώ μετά την έναρξη, ο

υπολειπόμενος χρόνος για την ολοκλήρωση του προγράμματος εμφανίζεται σε ώρες και λεπτά όπως για παράδειγμα 01:30.



Η διάρκεια του προγράμματος μπορεί να διαφέρει από τις τιμές στον "Πίνακα προγραμμάτων και καταναλώσεων", ανάλογα με τις μεταβολές στην πίεση, τη σκληρότητα και τη θερμοκρασία του νερού, τη θερμοκρασία περιβάλλοντος, το είδος και την ποσότητα των ρούχων, την επιλογή βοηθητικών λειτουργιών και την τάση του ρεύματος δικτύου.



Μετά από ορισμένο χρονικό διάστημα από την ενεργοποίηση της λειτουργίας End Time (Ωρα λήξης), η συσκευή μεταβαίνει σε λειτουργία αναμονής και ορισμένες LED στις ενδείξεις σβήνουν. Η LED ανάβουν σε περίπτωση οποιουδήποτε χειρισμού του χρήστη.

Με τη λειτουργία Ώρα λήξης, μπορείτε να καθυστερήσετε την ώρα λήξης του προγράμματος έως και 24 ώρες. Αφού πατήσετε το κουμπί Ώρα λήξης, θα εμφανιστεί η εκτιμώμενη ώρα λήξης του προγράμματος. Αν έχει ρυθμιστεί η Ώρα λήξης, θα ανάψει η ένδειξη Ώρας λήξης.

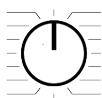

Για να ενεργοποιηθεί η λειτουργία Ώρα λήξης και να ολοκληρωθεί το πρόγραμμα στο τέλος του καθορισμένου χρόνου, πρέπει να πατήσετε το κουμπί Έναρξη/ Παύση αφού ρυθμίσετε την επιθυμητή ώρα.



Αν θέλετε να ακυρώσετε τη λειτουργία Ώρα λήξης, πιάστε το κουμπί On/Off για να απενεργοποιήσετε και να ενεργοποιήσετε πάλι τη συσκευή.



Όταν έχετε ενεργοποιήσει τη λειτουργία Ώρα λήξης, μην προσθέσετε υγρό απορρυπαντικό στο διαμέρισμα αρ. 2 του συρταριού απορρυπαντικού. Υπάρχει κίνδυνος να σχηματιστούν λεκέδες στα ρούχα

1. Ανοίξτε την πόρτα φόρτωσης, τοποθετήστε τα ρούχα στο πλυντήριο και προσθέστε απορρυπαντικό κλπ.
2. Επιλέξτε το πρόγραμμα πλυσίματος, τη θερμοκρασία, τον αριθμό στροφών στύψιματος και βοηθητικές λειτουργίες, αν απαιτούνται.
3. Ρυθμίστε την επιθυμητή Ώρα λήξης, πατώντας το κουμπί Ώρα λήξης. Ανάβει η ένδειξη Ώρα λήξης.
4. Πατήστε Έναρξη/Παύση. Αρχίζει η αντίστροφη μέτρηση χρόνου.



Κατά το χρόνο αντίστροφης μέτρησης της ώρας λήξης μπορούν να προστεθούν ρούχα στη συσκευή. Στο τέλος της αντίστροφης μέτρησης, η ένδειξη Ώρα λήξης θα σβήσει, ο κύκλος πλυσίματος θα αρχίσει και στην οθόνη ενδείξεων θα εμφανιστεί η διάρκεια του επιλεγμένου προγράμματος.

6.10 Έναρξη του προγράμματος

1. Πατήστε το κουμπί Start/Pause (Έναρξη/Παύση) για να ξεκινήσετε το πρόγραμμα.
2. Η λυχνία του κουμπιού Start/Pause (Έναρξη/Παύση) που πριν ήταν σβηστή ανάβει μόνιμα, υποδεικνύοντας ότι το πρόγραμμα έχει ξεκινήσει.

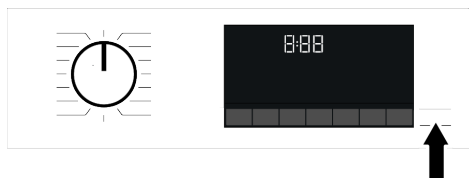

3. Η πόρτα φόρτισης ασφαλίζει. Αφού ασφαλίσει η πόρτα φόρτωσης στην οθόνη ενδείξεων εμφανίζεται το σύμβολο κλειδαριάς πόρτας.

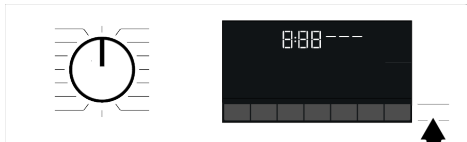

4. Η τρέχουσα φάση προγράμματος υποδεικνύεται από τις ενδεικτικές λυχνίες παρακολούθησης προγράμματος στην οθόνη ενδείξεων.

6.11 Κλειδωμα της πόρτας φόρτωσης

Στην πόρτα φόρτωσης της συσκευής διατίθεται σύστημα κλειδώματος που εμποδίζει το άνοιγμα της πόρτας φόρτωσης σε περιπτώσεις που η στάθμη του νερού δεν είναι κατάλληλη.

Όταν είναι κλειδωμένη η πόρτα φόρτωσης, στην οθόνη ενδείξεων εμφανίζεται το σύμβολο "Πόρτα κλειδωμένη".



Αν έχει επιλεγεί η λειτουργία Τηλεχειρισμός, η πόρτα θα είναι κλειδωμένη. Για να ανοίξετε την πόρτα πρέπει να απενεργοποιήσετε τη λειτουργία Τηλεχειρισμός είτε πατώντας το κουμπί Τηλεχειρισμού είτε αλλάζοντας τη θέση προγράμματος.

Άνοιγμα της πόρτας φόρτωσης σε περίπτωση διακοπής ρεύματος:



Σε περίπτωση διακοπής ρεύματος, μπορείτε να χρησιμοποιήσετε τη λαβή ανάγκης της πόρτας φόρτωσης, κάτω από το καπάκι του φίλτρου αντλίας, για να ανοίξετε χειροκίνητα την πόρτα φόρτωσης.



Για να αποφύγετε τυχόν υπερχειλίση νερού, πριν ανοίξετε την πόρτα φόρτωσης βεβαιωθείτε ότι δεν έχει παραμείνει νερό μέσα στη συσκευή.

1. Απενεργοποιήστε τη συσκευή και αποσυνδέστε την από την πρίζα.
2. Ανοίξτε το κάλυμμα του φίλτρου αντλίας.

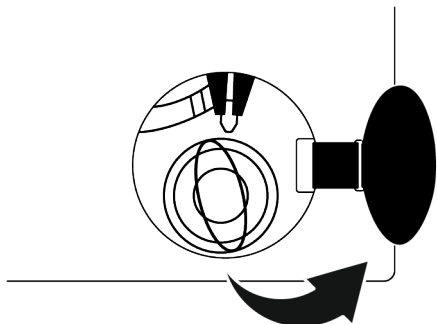

3. Με ένα εργαλείο τραβήξτε τη λαβή ανάγκης της πόρτας φόρτωσης και αφήστε την πάλι. Κατόπιν ανοίξτε την πόρτα φόρτωσης.
4. Αν η πόρτα φόρτωσης δεν ανοίξει, επαναλάβετε το προηγούμενο βήμα.

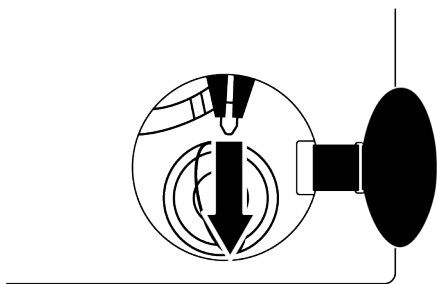

6.12 Αλλαγή των επιλογών αφού έχει ξεκινήσει το πρόγραμμα

Προσθήκη ρούχων αφού έχει ξεκινήσει το πρόγραμμα :

Αν είναι κατάλληλη η στάθμη του νερού μέσα στη συσκευή όταν πατήσετε το κουμπί Start/Pause (Έναρξη/Παύση), το κλείδωμα πόρτας θα απενεργοποιηθεί και η πόρτα θα ανοίξει, επιτρέποντάς σας να προσθέσετε ρούχα. Το εικονίδιο κλειδώματος πόρτας στην οθόνη ενδείξεων σβήνει

όταν απενεργοποιηθεί το κλείδωμα πόρτας. Μετά την προσθήκη ρούχων, κλείστε την πόρτα και πατήστε πάλι το κουμπί Start/Pause (Έναρξη/Παύση) μία φορά, για να συνεχίσετε τον κύκλο πλυσίματος.

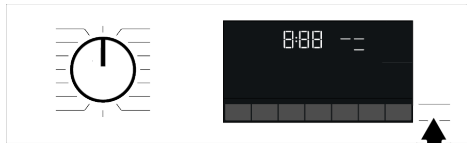

Αν η στάθμη του νερού μέσα στη συσκευή δεν είναι κατάλληλη όταν πατήσετε το κουμπί Start/Pause (Έναρξη/Παύση), το κλείδωμα πόρτας δεν μπορεί να απενεργοποιηθεί και το σύμβολο κλειδώματος πόρτας στην οθόνη ενδείξεων παραμένει αναμμένο.

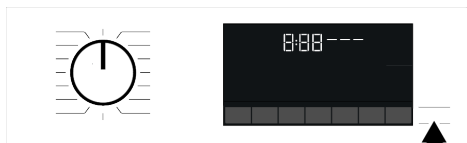

Αν η θερμοκρασία του νερού μέσα στη συσκευή είναι πάνω από τους 50 °C, για λόγους ασφαλείας δεν μπορείτε να απενεργοποιήσετε το κλείδωμα της πόρτας, ακόμα και αν η στάθμη του νερού είναι κατάλληλη.

Θέση της συσκευής σε κατάσταση παύσης:

Πατήστε το κουμπί Start/Pause (Έναρξη/Παύση) για να θέσετε το πλυντήριό σας σε κατάσταση παύσης. Στην οθόνη ενδείξεων θα αναβοσβήνει το σύμβολο Παύσης.

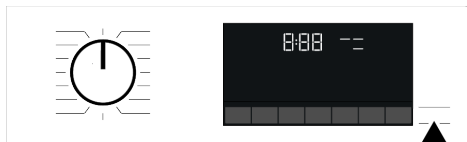

Αλλαγή της επιλογής προγράμματος αφού έχει ξεκινήσει το πρόγραμμα:

Η αλλαγή προγράμματος δεν επιτρέπεται όσο είναι σε λειτουργία το πρόγραμμα. Μπορείτε να επιλέξετε το νέο πρόγραμμα αφού θέσετε το τρέχον πρόγραμμα σε παύση.



Το επιλεγμένο πρόγραμμα ξεκινά από την αρχή.

Αλλαγή της βοηθητικής λειτουργίας, αριθμού στροφών συψίματος και θερμοκρασίας

Ανάλογα με τη φάση όπου έχει φθάσει το πρόγραμμα, μπορείτε να ακυρώσετε ή να ενεργοποιήσετε τις βοηθητικές λειτουργίες. Βλ. «Επιλογή βοηθητικής λειτουργίας». Μπορείτε επίσης να αλλάξετε τις ρυθμίσεις αριθμού στροφών συψίματος και θερμοκρασίας. Βλ. "Επιλογή αριθμού στροφών συψίματος" και "Επιλογή θερμοκρασίας".



Η πόρτα φόρτωσης δεν θα ανοίγει αν είναι υψηλή η θερμοκρασία του νερού μέσα στη συσκευή ή αν η στάθμη του νερού είναι πάνω από τη γραμμή βάσης της πόρτας φόρτωσης.

6.13 Ακύρωση του προγράμματος

Το πρόγραμμα ακυρώνεται όταν το περιστροφικό κουμπί Επιλογής προγράμματος γυριστεί σε διαφορετική πρόγραμμα ή η συσκευή απενεργοποιηθεί και ενεργοποιηθεί πάλι με χρήση του περιστροφικού κουμπιού επιλογής προγράμματος.



Αν γυρίσετε το περιστροφικό κουμπί Επιλογής προγράμματος όταν είναι ενεργό το Κλειδωμα για παιδιά, το πρόγραμμα δεν θα ακυρωθεί. Θα πρέπει πρώτα να ακυρώσετε τη λειτουργία Κλειδωμα για παιδιά.

Αν θέλετε να ανοίξετε την πόρτα φόρτωσης αφού έχετε ακυρώσει το πρόγραμμα, αλλά η πόρτα φόρτωσης δεν ανοίγει επειδή η στάθμη του νερού είναι πάνω από τη γραμμή βάσης της πόρτας φόρτωσης, τότε γυρίστε το περιστροφικό κουμπί Επιλογής προγράμματος στο πρόγραμμα Άντληση+Στύψιμο και αποστραγγίστε το νερό από τη συσκευή.

6.14 Τέλος προγράμματος

Στην οθόνη ενδείξεων το σύμβολο τέλους όταν έχει ολοκληρωθεί το πρόγραμμα.

Αν δεν πατήσετε κανένα πλήκτρο για 10 λεπτά, η συσκευή θα μεταβεί σε κατάσταση Απενεργοποίησης. Η οθόνη ενδείξεων και όλες οι ενδεικτικές λυχνίες απενεργοποιούνται.

Οι φάσεις του προγράμματος που έχουν ολοκληρωθεί θα εμφανίζονται όταν πατήσετε το κουμπί On/Off.

6.15 Λειτουργία HomeWhiz και λειτουργία Remote Control (Τηλεχειρισμός)

Χάρη στη λειτουργία HomeWhiz μπορείτε από έξυπνες συσκευές να ελέγχετε το πλυντήριο ρούχων σας και να λαμβάνετε πληροφορίες σχετικά με την κατάστασή του. Χρησιμοποιώντας την εφαρμογή HomeWhiz μπορείτε να πραγματοποιήσετε πολλούς χειρισμούς της οικιακής συσκευής σας απευθείας από την έξυπνη συσκευή σας. Επί πλέον, ορισμένες δυνατότητες μπορείτε να τις χρησιμοποιήσετε μόνο με τη λειτουργία HomeWhiz.

Για να χρησιμοποιήσετε τη δυνατότητα επικοινωνίας μέσω Wi-Fi με τη συσκευή σας, πρέπει να πραγματοποιήσετε λήψη της εφαρμογής HomeWhiz από το κατάστημα εφαρμογών της έξυπνης συσκευής σας.

Για να χρησιμοποιήσετε την εφαρμογή, βεβαιωθείτε ότι η έξυπνη συσκευή σας έχει συνδεθεί στο Ίντερνετ.

Αν χρησιμοποιείτε την εφαρμογή πρώτη φορά, ολοκληρώστε την εγγραφή του λογαριασμού χρήστη σας ακολουθώντας τις οδηγίες στην εφαρμογή. Αφού ολοκληρωθεί η εγγραφή, μπορείτε να χρησιμοποιήσετε μέσω αυτού του λογαριασμού όλες τις συσκευές στο σπίτι που υποστηρίζουν τη λειτουργία HomeWhiz.

Κατά τη διαμόρφωση θα πρέπει να είναι ενεργοποιημένη η λειτουργία Bluetooth της έξυπνης συσκευής σας και η συσκευή σας θα πρέπει να είναι συνδεδεμένη στο Ίντερνετ. Η έξυπνη συσκευή σας πρέπει να είναι κοντά στο πλυντήριο ρούχων. Μετά τη διαμόρφωση, η λειτουργία Bluetooth μπορεί να απενεργοποιηθεί και η έξυπνη συσκευή σας δεν θα χρειάζεται πλέον να είναι κοντά στο πλυντήριο ρούχων. Μπορείτε να χρησιμοποιείτε την οικιακή συσκευή εφόσον η έξυπνη συσκευή σας είναι συνδεδεμένη στο Ίντερνετ.

Μπορείτε να χρησιμοποιείτε την καρτέλα "Devices" (Συσκευές) στην εφαρμογή, για να βλέπετε συσκευές που είναι συζευγμένες με τον λογαριασμό σας. Στη σελίδα αυτή μπορείτε να πραγματοποιήσετε τη διαδικασία σύζευξης αυτών των προϊόντων. Μετά τη διαμόρφωση της συσκευής, με τη λειτουργία HomeWhiz το πλυντήριο ρούχων μπορεί να σας δίνει άμεσες ειδοποιήσεις κατάστασης μέσω της έξυπνης συσκευής σας.

Το πλυντήριο ρούχων σας θα σας αποστέλλει ειδοποιήσεις μέσω της εφαρμογής HomeWhiz στις ακόλουθες περιπτώσεις:

- Στο τέλος του προγράμματος.
- Όταν ανοιχτεί η πόρτα του πλυντηρίου.
- Σε περίπτωση ειδοποίησης διακοπής νερού.
- Σε περίπτωση ειδοποίησης ασφαλείας.



Για να χρησιμοποιήσετε τη δυνατότητα HomeWhiz, βεβαιωθείτε ότι η εφαρμογή HomeWhiz έχει εγκατασταθεί στην έξυπνη συσκευή σας και ότι το πλυντήριο ρούχων σας έχει συνδεθεί στο οικιακό σας δίκτυο Wi-Fi. Αν το πλυντήριο ρούχων σας δεν είναι συνδεδεμένο στο δίκτυο, λειτουργεί σαν συσκευή που δεν έχει τη λειτουργία HomeWhiz.

Η οικιακή συσκευή θα λειτουργεί με σύνδεση στο ασύρματο οικιακό σας δίκτυο. Οι χειρισμοί που γίνονται μέσω της εφαρμογής θα είναι εφικτοί μέσω αυτού του δικτύου. Επομένως, πρέπει να υπάρχει επαρκής δύναμη σήματος ασύρματου δικτύου στη θέση όπου έχει εγκατασταθεί το πλυντήριό σας.

Λειτουργεί στη ζώνη συχνοτήτων HomeWhiz 2,4 GHz.

Επισκεφθείτε τον σύνδεσμο www.homewhiz.com για να μάθετε ποιες εκδόσεις Android και iOS υποστηρίζονται από την εφαρμογή HomeWhiz.



Όλα τα μέτρα ασφαλείας που περιγράφονται στην ενότητα "**ΓΕΝΙΚΕΣ ΟΔΗΓΙΕΣ ΑΣΦΑΛΕΙΑΣ**" στο εγχειρίδιο χρήσης έχουν εφαρμογή και στον εξ αποστάσεως χειρισμό μέσω της λειτουργίας HomeWhiz.

6.15.1 Διαμόρφωση του HomeWhiz

Για να λειτουργεί η εφαρμογή, θα πρέπει να δημιουργηθεί μια σύνδεση ανάμεσα στην οικιακή συσκευή σας και την εφαρμογή. Ακολουθήστε τα παρακάτω βήματα για να δημιουργήσετε αυτή τη σύνδεση.

1. Αν προσθέσετε μια συσκευή πρώτη φορά, αγγίξτε την καρτέλα "Appliances" (Συσκευές) στην εφαρμογή HomeWhiz. Επιλέξτε το κουμπί "ADD APPLIANCE" (Προσθήκη συσκευής) (αγγίξτε εδώ για τη διαμόρφωση μιας νέας συσκευής) στην πάνω δεξιά γωνία. Πραγματοποιήστε τη διαμόρφωση ακολουθώντας και τα παρακάτω βήματα και τα βήματα στην εφαρμογή HomeWhiz.

2. Για να ξεκινήσετε τη διαμόρφωση, βεβαιωθείτε ότι η οικιακή συσκευή σας είναι απενεργοποιημένη. Πατήστε και κρατήστε πατημένο το κουμπί Θερμοκρασία και το κουμπί λειτουργίας Τηλεχειρισμός ταυτόχρονα για 3 δευτερόλεπτα για να θέσετε τη συσκευή σας σε λειτουργία διαμόρφωσης του HomeWhiz.

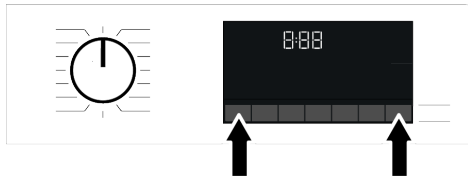

3. Στη λειτουργία διαμόρφωσης του HomeWhiz, εμφανίζεται στην οθόνη μια κινούμενη εικόνα και το εικονίδιο Ασύρματης σύνδεσης, μέχρι να συνδεθεί η συσκευή σας στο Ίντερνετ. Μόνο το περιστροφικό κουμπί προγράμματος θα είναι ενεργό σε αυτόν τον τρόπο λειτουργίας. Τα άλλα κουμπιά θα είναι ανενεργά.

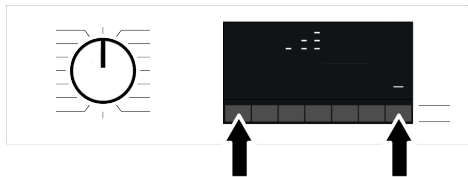

4. Ακολουθήστε τις οδηγίες στην οθόνη της εφαρμογής HomeWhiz.
5. Περιμένετε να ολοκληρωθεί η εγκατάσταση. Όταν έχει ολοκληρωθεί η διαμόρφωση, δώστε ένα όνομα στο πλυντήριο ρούχων σας. Τώρα, μπορείτε να δείτε στην εφαρμογή HomeWhiz τη συσκευή που προσθέσατε.



Το πλυντήριο ρούχων σας θα απενεργοποιηθεί αυτόματα αν δεν ολοκληρωθεί με επιτυχία η διαμόρφωση εντός 5 λεπτών. Σε αυτή την περίπτωση, πρέπει να ξεκινήσετε από την αρχή τη διαδικασία διαμόρφωσης. Αν το πρόβλημα επιμένει, επικοινωνήστε με το Εξουσιοδοτημένο Σέρβις.

Μπορείτε να χρησιμοποιείτε το πλυντήριο ρούχων σας με περισσότερες από μία έξυπνες συσκευές. Για να το κάνετε αυτό, πραγματοποιήστε λήψη της εφαρμογής HomeWhiz και στην άλλη έξυπνη συσκευή. Αφού ανοίξετε την εφαρμογή, θα χρειαστεί να συνδεθείτε με τον λογαριασμό που ήδη δημιουργήσατε και συζευξάτε με το πλυντήριο ρούχων σας. Διαφορετικά, διαβάστε την ενότητα "Διαμόρφωση πλυντηρίου ρούχων που έχει συνδεθεί σε λογαριασμό άλλου".

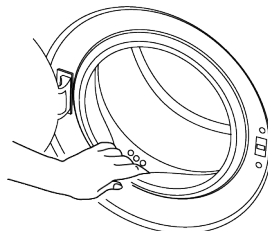

Η εφαρμογή HomeWhiz μπορεί να σας ζητήσει να πληκτρολογήσετε τον αριθμό προϊόντος που εμφανίζεται στην ετικέτα της συσκευής. Μπορείτε να βρείτε την ετικέτα της συσκευής μέσα από την πόρτα της συσκευής. Ο αριθμός προϊόντος βρίσκεται σε αυτήν την ετικέτα.

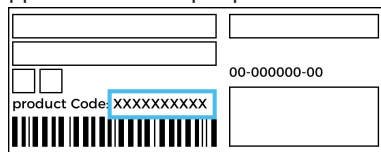

6.15.2 Διαμόρφωση πλυντηρίου ρούχων που έχει συνδεθεί σε λογαριασμό άλλου

Αν το πλυντήριο που θέλετε να χρησιμοποιήσετε έχει ήδη εισαχθεί στο σύστημα στον λογαριασμό κάποιου άλλου, πρέπει να δημιουργήσετε μια νέα σύνδεση ανάμεσα στην εφαρμογή HomeWhiz και το προϊόν.

1. Πραγματοποιήστε τη λήψη της εφαρμογής HomeWhiz στη νέα έξυπνη συσκευή που θέλετε να χρησιμοποιήσετε.
2. Δημιουργήστε ένα νέο λογαριασμό και συνδεθείτε σε αυτόν το λογαριασμό στην εφαρμογή HomeWhiz.
3. Ακολουθήστε τα βήματα που περιγράφονται στη Διαμόρφωση HomeWhiz και προχωρήστε με τη διαδικασία διαμόρφωσης.



Εφόσον η δυνατότητα HomeWhiz και η λειτουργικότητα Remote Control (Τηλεχειρισμός) του προϊόντος λειτουργούν είτε μέσω Bluetooth είτε μέσω τεχνολογίας Wi-Fi, ανάλογα με το μοντέλο του προϊόντος, είναι σημαντικό να έχετε υπόψη σας ότι μόνο μία εφαρμογή HomeWhiz μπορεί να έχει τον έλεγχο του προϊόντος μια δεδομένη στιγμή.

6.15.3 Διαγραφή της σύζευξης με τον λογαριασμό HomeWhiz

Για να διαγράψετε ένα πλυντήριο ρούχων που είχε προηγουμένως αντιστοιχιστεί με τον λογαριασμό κάποιου άλλου, ακολουθήστε τα ακόλουθα βήματα.

1. Ενεργοποιήστε την οικιακή συσκευή σας χρησιμοποιώντας το κουμπί προγράμματος.
2. Ενώ είναι σε λειτουργία το πλυντήριο σας, πατήστε και κρατήστε πατημένα για 5 δευτερόλεπτα τα κουμπιά Τηλεχειρισμού και Ρύθμισης Ωρας λήξης.

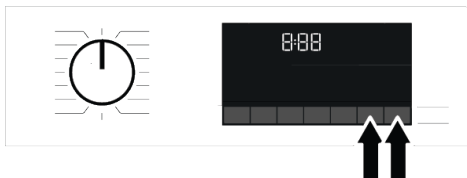

3. Μετά την αντίστροφη μέτρηση στην οθόνη, θα ακούσετε έναν προειδοποιητικό ήχο από την οικιακή συσκευή που θα αναγνωρίζει το αίτημά σας. Για τη διαγραφή της σύζευξης, θα χρειαστούν λίγα δευτερόλεπτα.

Μετά από αυτή τη διαδικασία, δεν μπορείτε να χρησιμοποιείτε τη λειτουργία HomeWhiz του πλυντηρίου ρούχων σας, μέχρι να πραγματοποιήσετε μια νέα διαμόρφωση. Δεν χρειάζεται να συνδεθεί η οικιακή συσκευή σας στο Ίντερνετ για να διαγράψετε μια αντιστοίχιση σε λογαριασμό. Το αίτημά σας θα ληφθεί. Αυτή η αντιστοίχιση θα διαγραφεί αυτόματα όταν το προϊόν συνδεθεί πρώτη φορά στο Ίντερνετ.

6.15.4 Λειτουργία Τηλεχειρισμός και η χρήση της

Μετά τη διαμόρφωση του HomeWhiz, η Ασύρματη σύνδεση θα ενεργοποιηθεί αυτόματα. Για να ενεργοποιήσετε ή απενεργοποιήσετε την ασύρματη σύνδεση, δείτε την ενότητα "Ασύρματη σύνδεση".

Εάν απενεργοποιήσετε και ενεργοποιήσετε τη συσκευή σας, ενώ είναι ενεργή η Ασύρματη σύνδεση, η συσκευή θα επανασυνδεθεί αυτόματα. Σε περιπτώσεις αλλαγής του κωδικού σας ασύρματου δικτύου ή απενεργοποίησης του μόντεμ, η ασύρματη σύνδεση θα απενεργοποιηθεί αυτόματα. Για τον λόγο αυτό, θα χρειαστεί να ενεργοποιήσετε πάλι την ασύρματη σύνδεση, αν θέλετε να χρησιμοποιήσετε τη λειτουργία Τηλεχειρισμός.

Μπορείτε να παρακολουθείτε την κατάσταση σύνδεσης από το σύμβολο Ασύρματης σύνδεσης στην οθόνη. Αν το σύμβολο είναι συνεχώς αναμμένο, αυτό σημαίνει ότι έχετε σύνδεση στο Ίντερνετ. Αν το σύμβολο αναβοσβήνει, αυτό σημαίνει ότι το πλυντήριο προσπαθεί να συνδεθεί. Αν το σύμβολο είναι σβηστό, δεν έχετε σύνδεση.



Όταν είναι ενεργή η ασύρματη σύνδεση της οικιακής συσκευής σας, θα μπορεί να επιλεγεί η λειτουργία Τηλεχειρισμός.

Αν δεν μπορεί να επιλεγεί η λειτουργία Τηλεχειρισμός, ελέγξτε την κατάσταση σύνδεσης. Αν δεν μπορεί να δημιουργηθεί η σύνδεση, επαναλάβετε στην οικιακή συσκευή τις ρυθμίσεις αρχικής διαμόρφωσης.

Όταν θέλετε να χειρίζεστε το πλυντήριο ρούχων σας εξ αποστάσεως, πρέπει να ενεργοποιήσετε τη λειτουργία τηλεχειρισμού πατώντας το κουμπί Τηλεχειρισμός στον πίνακα χειρισμού του προϊόντος. Αφού δημιουργηθεί η πρόσβαση στην οικιακή συσκευή, θα δείτε μια οθόνη παρόμοια με την παρακάτω.



Ενώ είναι ενεργή η λειτουργία Τηλεχειρισμός, μπορείτε μόνο να διαχειρίζεστε το πλυντήριο ρούχων σας, να το απενεργοποιήσετε και να παρακολουθείτε την κατάστασή του μέσω της συσκευής. Και μέσω αυτής της εφαρμογής είναι εφικτή η διαχείριση όλων των λειτουργιών, εκτός από το κλειδωμα για παιδιά.

Μπορείτε να παρακολουθήσετε αν η λειτουργία Τηλεχειρισμός είναι ενεργοποιημένη ή απενεργοποιημένη μέσω της ένδειξης λειτουργίας στην οθόνη.

Αν η λειτουργία Τηλεχειρισμός είναι απενεργοποιημένη, ο χειρισμός όλων των λειτουργιών γίνεται από το πλυντήριο ρούχων και επιτρέπεται μόνο η παρακολούθηση της κατάστασης από την εφαρμογή.

Η λειτουργία Τηλεχειρισμός ενδέχεται να μην ενεργοποιείται αν η εξ αποστάσεως σύνδεση είναι ανενεργή ή η πόρτα της συσκευής είναι ανοικτή.

Αφού ενεργοποιηθεί, η λειτουργία τηλεχειρισμού στο πλυντήριο ρούχων παραμένει ενεργή εκτός αν υπάρχουν ειδικές συνθήκες. Αυτή η λειτουργία σας επιτρέπει να

ελέγχετε τη συσκευή μέσω του Ίντερνετ, ανεξάρτητα από το αν η συσκευή είναι ενεργοποιημένη ή απενεργοποιημένη, και ανεξάρτητα από την τοποθεσία σας.

Σε ορισμένες περιπτώσεις, απενεργοποιείται αυτόματα για λόγους ασφαλείας:

- Όταν υπάρχει διακοπή τροφοδοσίας ρεύματος στο πλυντήριο ρούχων σας.
- Όταν ανοιχτεί η πόρτα του πλυντηρίου ρούχων.
- Όταν γυριστεί το περιστροφικό κουμπί προγράμματος και επιλεγθεί ένα διαφορετικό πρόγραμμα ή απενεργοποιηθεί η συσκευή.

6.15.5 HomeWhiz - Ένδειξη τιμών κατανάλωσης

Το προϊόν διαθέτει μια λειτουργία διαχείρισης των καταναλώσεων. Οι δυνατότητες αυτές της λειτουργίας μπορεί να διαφέρουν για διαφορετικά μοντέλα του προϊόντος και να περιλαμβάνουν την παρακολούθηση της κατανάλωσης ενέργειας, της χρήσης νερού και άλλες. Για να είναι εφικτή αυτή η λειτουργία, το προϊόν πρέπει να έχει προστεθεί στην εφαρμογή HomeWhiz και να έχει συνδεθεί στο Ίντερνετ.

Χάρη στη λειτουργία αυτή, μπορείτε να παρακολουθείτε τα δεδομένα κατανάλωσης του προϊόντος για διάφορα χρονικά διαστήματα και να επωφεληθείτε από προτάσεις μείωσης κατανάλωσης που έχουν διαμορφωθεί ειδικά για εσάς.



Έχετε υπόψη σας ότι τα δεδομένα κατανάλωσης που παρουσιάζονται στην εφαρμογή HomeWhiz έχουν μόνο πληροφοριακό σκοπό και ενδέχεται να μην αντιστοιχούν ακριβώς στην πραγματική χρήση.

Οι τιμές που αναφέρονται στην ετικέτα του προϊόντος έχουν αποκτηθεί υπό τυποποιημένες εργαστηριακές συνθήκες. Έχετε υπόψη σας ότι οι πραγματικές τιμές κατανάλωσης μπορεί να διαφέρουν, ανάλογα με τις συνθήκες χρήσης του εκάστοτε κατόχου και τις διαφορετικές κλιματολογικές συνθήκες.

6.15.6 Αντιμετώπιση προβλημάτων

Κάνετε τα εξής αν έχετε πρόβλημα με τον έλεγχο ή με τη σύνδεση. Παρατηρήστε αν το πρόβλημα επιμένει ή όχι μετά την ενέργεια που κάνατε.

1. Ελέγξτε αν η έξυπνη συσκευή σας έχει συνδεθεί στο σχετικό οικιακό δίκτυο.
2. Επανεκκινήστε την εφαρμογή στη συσκευή.
3. Απενεργοποιήστε ή ενεργοποιήστε πάλι το Bluetooth ή το Wi-Fi ή μέσω του πίνακα ελέγχου, ανάλογα με το μοντέλο του προϊόντος.
4. Αν δεν μπορεί να δημιουργηθεί η σύνδεση με τις παραπάνω διαδικασίες, επαναλάβετε τις ρυθμίσεις αρχικής εγκατάστασης στο πλυντήριο ρούχων.

Αν το πρόβλημα επιμένει, απευθυνθείτε σε έναν Εξουσιοδοτημένο αντιπρόσωπο σέρβις.

6.16 Φωτισμός τυμπάνου

Η λάμπα για τον φωτισμό του τυμπάνου της συσκευής σας θα ανάψει κατά την επιλογή προγράμματος. Η λάμπα θα σβήσει 10 λεπτά μετά την έναρξη του προγράμματος. Εάν δεν ξεκινήσει κανένα πρόγραμμα ή εάν δεν πατηθεί κανένα πλήκτρο εντός 10 λεπτών κατά τη διαδικασία επιλογής προγράμματος, η λάμπα φωτισμού τυμπάνου θα σβήσει.

Η λάμπα φωτισμού τυμπάνου της συσκευής σας θα ανάψει αφού ολοκληρωθεί το πρόγραμμα. Όταν απενεργοποιείτε τη συσκευή, η λάμπα σβήνει. Η λάμπα φωτισμού τυμπάνου θα σβήσει εάν δεν πατήσετε κανένα κουμπί εντός 10 λεπτών από την ολοκλήρωση του προγράμματος.

7 Συντήρηση και καθαρισμός



Διαβάστε πρώτα την ενότητα "Οδηγίες ασφαλείας"!

Η ωφέλιμη διάρκεια ζωής της συσκευής σας παρατείνεται και συχνά προβλήματα μειώνονται αν η συσκευή καθαρίζεται σε τακτά διαστήματα.

7.1 Καθαρισμός του συρταριού απορρυπαντικού

Καθαρίζετε το συρτάρι απορρυπαντικού σε τακτά διαστήματα (μία φορά κάθε 4 έως 5 κύκλους πλυσίματος), με τον τρόπο που αναφέρεται παρακάτω, για να αποτρέψετε τη συσσώρευση καταλοίπων απορρυπαντικού σε σκόνη.

Καθαρίζετε το σιφώνιο του συρταριού απορρυπαντικού αν παραμένουν στο διαμέρισμα μαλακτικού υπερβολικές ποσότητες μείγματος νερού και μαλακτικού.

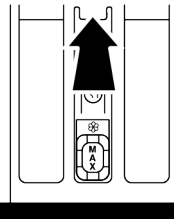

1. Πίστετε το επισημαϊνόμενο τμήμα του σιφωνίου μέσα στο διαμέρισμα μαλακτικού και κατόπιν τραβήξτε το συρτάρι προς το μέρος σας για να το αφαιρέσετε.
2. Ανυψώστε και αφαιρέστε το σιφώνιο από το πίσω μέρος, όπως δείχνει η εικόνα.
3. Ξεπλύνετε το συρτάρι και το σιφώνιο στο νεροχύτη χρησιμοποιώντας άφθονο χλιαρό νερό. Χρησιμοποιήστε γάντια ή κατάλληλη βούρτσα για να αποτρέψετε επαφή των καταλοίπων από το συρτάρι με το δέρμα σας.
4. Εφαρμόστε σφιχτά το σιφώνιο και το συρτάρι πάλι στη θέση τους μετά τον καθαρισμό.

7.2 Καθαρισμός της πόρτας φόρτωσης και του τυμπάνου

Για συσκευές που διαθέτουν πρόγραμμα καθαρισμού τυμπάνου, δείτε την ενότητα Χειρισμός της συσκευής.

i Επαναλαμβάνετε τη διαδικασία Καθαρισμός τυμπάνου κάθε 2 μήνες.
ΕΙΔΟΠΟΙΗΣΗ: Χρησιμοποιείτε προϊόν κατά των καθαλατώσεων κατάλληλο για πλυντήρια ρούχων.

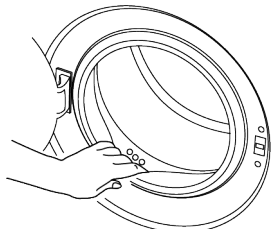

Μετά από κάθε πλύσιμο να βεβαιώνετε ότι δεν έχουν παραμείνει στο τύμπανο ξένα υλικά.

Αν είναι φραγμένες οι οπές στη στεγανοποίηση που φαίνεται στην εικόνα, ανοίξτε τις οπές χρησιμοποιώντας μια οδοντογλυφίδα.

Ξένα μεταλλικά σώματα θα προκαλέσουν κηλίδες σκουριάς στο τύμπανο. Καθαρίστε τις κηλίδες στην επιφάνεια του τυμπάνου χρησιμοποιώντας καθαριστικά για ανοξείδωτο χάλυβα.

Ποτέ μη χρησιμοποιήσετε σύρμα ή σπόγγους τριψίματος. Αυτά θα προξενήσουν ζημιά στις βαμμένες, τις επιχρωμιωμένες και τις πλαστικές επιφάνειες.

Στο τέλος του προγράμματος συνιστούμε να σκουπίσετε τη στεγανοποίηση της πόρτας φόρτωσης με ένα στεγνό και καθαρό πανί. Με αυτόν τον τρόπο θα αφαιρεθούν κατάλοιπα στη στεγανοποίηση της πόρτας φόρτωσης της συσκευής σας και θα προληφθεί η ανάπτυξη δυσσομίας.

7.3 Καθαρισμός του σώματος της συσκευής και του πίνακα ελέγχου

Σκουπίστε όπως χρειάζεται το σώμα της συσκευής με σαπουνόνερο ή με μη διαβρωτικά, ήπια απορρυπαντικά σε τζελ, και στεγνώστε με ένα μαλακό πανί.

Για να καθαρίσετε τον πίνακα ελέγχου χρησιμοποιήστε μόνο ένα απαλό και ελαφρά υγρό πανί. Μη χρησιμοποιείτε καθαριστικά που περιέχουν χλωρίνη.

7.4 Καθαρισμός των φίλτρων εισόδου νερού

Στην άκρη κάθε μιας από τις βαλβίδες εισόδου νερού στο πίσω μέρος του μηχανήματος και επίσης στο άκρο κάθε εύκαμπτου σωλήνα εισόδου νερού, εκεί όπου συνδέονται στο διακόπτη παροχής, υπάρχει ένα φίλτρο. Αυτά τα φίλτρα εμποδίζουν ξένα υλικά και ακαθαρσίες να εισχωρήσουν στη συσκευή μαζί με το νερό. Τα φίλτρα πρέπει να καθαρίζονται όταν έχουν λερωθεί.

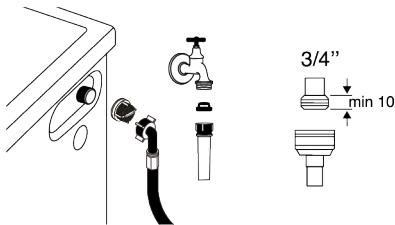

1. Κλείστε τους διακόπτες παροχής νερού.
2. Αφαιρέστε τα παξιμάδια των εύκαμπτων σωλήνων εισόδου νερού για να αποκτήσετε πρόσβαση στα φίλτρα στις βαλβίδες εισαγωγής νερού και καθαρίστε τα με μια κατάλληλη βούρτσα. Αν τα φίλτρα είναι υπερβολικά λερωμένα, αφαιρέστε τα από τις θέσεις τους με μια πένσα και καθαρίστε τα.
3. Αφαιρέστε τα φίλτρα από τα ίσια άκρα των εύκαμπτων σωλήνων εισόδου νερού μαζί με τα στεγανοποιητικά και καθαρίστε τα σχολαστικά σε τρεχούμενο νερό.
4. Επανατοποθετήστε προσεκτικά τα στεγανοποιητικά και τα φίλτρα και σφίξτε τα παξιμάδια τους με το χέρι.

7.5 Αποστράγγιση υπολειπόμενου νερού και καθαρισμός του φίλτρου της αντλίας

Το σύστημα φίλτρου στο πλυντήριο σας εμποδίζει στερεά σώματα όπως κομπία, κέρματα και ίνες υφασμάτων να φράξουν τη φτερωτή της αντλίας κατά την αποστράγγιση του νερού πλυσίματος. Έτσι η αποστράγγιση του νερού θα γίνεται χωρίς πρόβλημα και θα επεκταθεί η διάρκεια ωφέλιμης ζωής της αντλίας.

Αν η συσκευή δεν μπορεί να αποστραγγίσει το νερό, τότε είναι φραγμένο το φίλτρο της αντλίας. Το φίλτρο θα πρέπει να καθαρίζεται όταν αποφράσσεται ή κάθε 3 μήνες. Για να καθαριστεί το φίλτρο της αντλίας, θα πρέπει να αποστραγγιστεί πρώτα το νερό. Επιπλέον, θα πρέπει να αποστραγγιστεί πλήρως το νερό πριν τη μεταφορά της συσκευής (π.χ. κατά τη μετακόμιση σε άλλο σπίτι).



ΣΗΜΕΙΩΣΗ:

Ξένα υλικά που παραμένουν στο φίλτρο της αντλίας μπορεί να προξενήσουν ζημιά στη συσκευή σας ή να προκαλέσουν πρόβλημα θορύβου.

Αν ζείτε σε περιοχές ευπαθείς σε παγετό, θυμηθείτε να κλείνετε τον διακόπτη παροχής νερού, να αποσυνδέετε τον εύκαμπτο σωλήνα παροχής νερού δικτύου και να αποστραγγίζετε το νερό από το προϊόν όταν δεν το χρησιμοποιείτε.

Μετά από κάθε χρήση, κλείνετε τον διακόπτη παροχής νερού στον οποίο είναι συνδεδεμένος ο εύκαμπτος σωλήνας εισόδου νερού δικτύου.

Για να καθαρίσετε το λερωμένο φίλτρο και να αποστραγγίσετε το νερό:

1. Αποσυνδέστε τη συσκευή από την πρίζα για να διακόψετε την παροχή ρεύματος.



Η θερμοκρασία του νερού μέσα στη συσκευή μπορεί να φθάσει και τους 90 °C. Για να αποφύγετε τον κίνδυνο ζεματίσματος, καθαρίζετε το φίλτρο αφού πρώτα κρυώσει το νερό μέσα στη συσκευή.

2. Ανοίξτε το κάλυμμα φίλτρου.

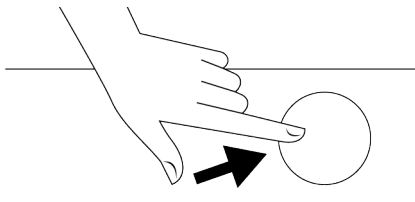

3. Ακολουθήστε τις παρακάτω διαδικασίες για να αποστραγγίσετε το νερό.

Αν η συσκευή δεν διαθέτει εύκαμπτο σωλήνα αποστράγγισης νερού έκτακτης ανάγκης, για να αποστραγγίσετε το νερό:

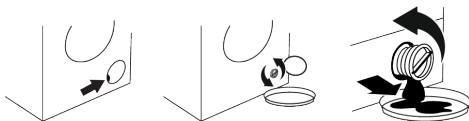

- Τοποθετήστε ένα μεγάλο δοχείο στο άκρο του εύκαμπτου σωλήνα, για να συλλέξετε το νερό από το φίλτρο.
- Όταν αρχίσει να διαρρέει νερό από το φίλτρο της αντλίας, λασκάρετέ το περιστρέφοντάς το (αριστερόστροφα). Κατευθύνετε τη ροή του νερού στο δοχείο που τοποθετήσατε μπροστά από το φίλτρο. Έχετε έτοιμο ένα πανί για να καθαρίσετε το νερό που ενδέχεται να χυθεί.
- Ξεβιδώστε τελείως και αφαιρέστε το φίλτρο της αντλίας όταν διαρρέει το νερό που υπάρχει μέσα στη συσκευή.

1. Καθαρίστε τυχόν κατάλοιπα στο εσωτερικό του φίλτρου καθώς και τυχόν ίνες, αν υπάρχουν, γύρω από την περιοχή της φτερωτής της αντλίας.

2. Επανατοποθετήστε το φίλτρο.

3. Αν το καπάκι του φίλτρου αποτελείται από δύο τμήματα, κλείστε το καπάκι του φίλτρου πιέζοντας την προεξοχή. Αν είναι μονοκόμματο, τοποθετήστε πρώτα

στις θέσεις τους τις προεξοχές του κάτω μέρους και πιέστε το πάνω τμήμα για να κλείσει.

8 Αντιμετώπιση προβλημάτων



Διαβάστε πρώτα την ενότητα "Οδηγίες ασφαλείας"!

Δεν ξεκινούν προγράμματα μετά το κλείσιμο της πόρτας φόρτωσης.

- Δεν έχει πατηθεί το κουμπί Έναρξη / Παύση / Ακύρωση. >>> Πατήστε το κουμπί Έναρξη / Παύση / Ακύρωση.
- Μπορεί να είναι δύσκολο να κλείσετε την πόρτα φόρτωσης σε περίπτωση υπερβολικής φόρτωσης. >>> Μειώστε την ποσότητα των ρούχων και βεβαιωθείτε ότι η πόρτα φόρτωσης έχει κλείσει σωστά.

Πρόγραμμα δεν μπορεί να ξεκινήσει ή επιλεγεί.

- Η συσκευή έχει μεταβεί σε λειτουργία αυτοπροστασίας λόγω προβλήματος σε παροχή (όπως σε τάση δικτύου ρεύματος, πίεση νερού κλπ.). >>> Ανάλογα με το μοντέλο της συσκευής, επιλέξτε ένα άλλο πρόγραμμα γυρίζοντας το κουμπί Επιλογής προγράμματος ή πατώντας παρατεταμένα για 3 δευτερόλεπτα το κουμπί On/Off για να ακυρώσετε το πρόγραμμα. Το προηγούμενο πρόγραμμα θα ακυρωθεί. Βλ. Ακύρωση του προγράμματος [► 39]

Νερό μέσα στη συσκευή.

- Ενδέχεται να έχει παραμείνει στη συσκευή σας μικρή ποσότητα νερού λόγω των διαδικασιών ελέγχου ποιότητας κατά την παραγωγή. >>> Αυτό δεν αποτελεί ένδειξη βλάβης. Το νερό δεν είναι επιβλαβές για τη συσκευή.

Η συσκευή δεν προσλαμβάνει νερό.

- Ο διακόπτης νερού είναι κλεισμένος. >>> Ανοίξτε τους διακόπτες παροχής νερού.
- Ο εύκαμπτος σωλήνας εισόδου νερού είναι τσακισμένος. >>> Ισιώστε τον εύκαμπτο σωλήνα.
- Το φίλτρο εισόδου νερού είναι φραγμένο. >>> Καθαρίστε το φίλτρο.
- Η πόρτα φόρτωσης δεν είναι κλεισμένη. >>> Κλείστε την πόρτα φόρτωσης.

Η συσκευή δεν αποστραγγίζει το νερό.

- Ο εύκαμπτος σωλήνας αποστράγγισης νερού έχει φράξει ή στρίψει. >>> Καθαρίστε ή ισιώστε τον εύκαμπτο σωλήνα.
- Το φίλτρο αντλίας είναι φραγμένο. >>> Καθαρίστε το φίλτρο αντλίας.

Η συσκευή δονείται ή κάνει θόρυβο.

- Η συσκευή δεν έχει ευσταθή στήριξη. >>> Ρυθμίστε τα πόδια για να ισοροποτήσει σωστά η συσκευή.
- Έχει εισέλθει κάποιο σκληρό αντικείμενο στο φίλτρο αντλίας. >>> Καθαρίστε το φίλτρο αντλίας.
- Δεν αφαιρέθηκαν τα μπουλόνια ασφαλείας μεταφοράς. >>> Αφαιρέστε τα μπουλόνια ασφαλείας μεταφοράς.
- Η ποσότητα ρούχων στη συσκευή είναι πολύ μικρή. >>> Προσθέστε περισσότερα ρούχα στη συσκευή.
- Έχει φορτωθεί υπερβολική ποσότητα ρούχων στη συσκευή. >>> Αφαιρέστε μερικά από τα ρούχα από τη συσκευή ή μοιράστε με το χέρι το φορτίο ομοιόμορφα μέσα στη συσκευή.
- Η συσκευή έρχεται σε επαφή με σταθερό αντικείμενο. >>> Βεβαιωθείτε ότι η συσκευή δεν έρχεται σε επαφή με τίποτα.

Υπάρχει διαρροή νερού από το κάτω μέρος της συσκευής.

- Ο εύκαμπτος σωλήνας αποστράγγισης νερού έχει φράξει ή στρίψει. >>> Καθαρίστε ή ισιώστε τον εύκαμπτο σωλήνα.
- Το φίλτρο αντλίας είναι φραγμένο. >>> Καθαρίστε το φίλτρο αντλίας.

Η λειτουργία της συσκευής σταμάτησε σύντομα μετά την έναρξη του προγράμματος.

- Η λειτουργία σταμάτησε προσωρινά λόγω χαμηλής τάσης. >>> Η λειτουργία θα συνεχίσει όταν η τάση επανέλθει στο κανονικό επίπεδο.

Η συσκευή αποστραγγίζει απευθείας το νερό που προσλαμβάνει.

- Ο εύκαμπτος σωλήνας αποστράγγισης δεν βρίσκεται σε επαρκές ύψος. >>> Συνδέστε τον εύκαμπτο σωλήνα αποστράγγισης όπως περιγράφεται στο εγχειρίδιο χρήσης.

Δεν φαίνεται νερό μέσα στη συσκευή κατά το πλύσιμο.

- Το νερό είναι στο τμήμα της συσκευής που δεν είναι ορατό. >>> Αυτό δεν είναι βλάβη.

Η πόρτα φόρτωσης δεν μπορεί να ανοίξει.

- Το κλειδίωμα της πόρτας φόρτωσης έχει ενεργοποιηθεί λόγω της στάθμης του νερού μέσα στη συσκευή. >>> Αποστραγγίστε το νερό με χρήση του προγράμματος Άντληση ή Στύψιμο.
- Η συσκευή θερμαίνει το νερό ή είναι στη φάση στυψίματος. >>> Περιμένετε να ολοκληρωθεί το πρόγραμμα.
- Η πόρτα φόρτωσης μπορεί να έχει κολλήσει λόγω της πίεσης στην οποία υποβάλλεται. >>> Πιάστε τη λαβή και σπρώξτε και τραβήξτε την πόρτα φόρτωσης για να την ελευθερώσετε και να την ανοίξετε.
- Αν δεν υπάρχει παροχή ρεύματος, η πόρτα φόρτωσης της συσκευής δεν θα ανοίξει. >>> Για να ανοίξετε την πόρτα φόρτωσης, ανοίξτε το καπάκι του φίλτρου αντλίας και τραβήξτε προς τα κάτω τη λαβή έκτακτης ανάγκης που βρίσκεται στην πίσω πλευρά του καπακιού. Βλ. Κλειδίωμα της πόρτας φόρτωσης [► 37]

Το πλύσιμο διαρκεί περισσότερο χρόνο από αυτόν που αναφέρεται στο εγχειρίδιο χρήσης. (*)

- Η πίεση του νερού είναι χαμηλή. >>> Η συσκευή περιμένει μέχρι να προσλάβει επαρκή ποσότητα νερού για να αποφευχθεί κακή ποιότητα πλυσίματος λόγω της μειωμένης ποσότητας νερού. Για αυτό το λόγο, ο χρόνος πλυσίματος παρατείνεται.
- Η ηλεκτρική τάση είναι χαμηλή. >>> Ο χρόνος πλυσίματος παρατείνεται για να αποφευχθούν άσχημα αποτελέσματα πλυσίματος όταν η τάση τροφοδοσίας είναι χαμηλή.

- Η θερμοκρασία εισόδου του νερού είναι χαμηλή. >>> Ο χρόνος που απαιτείται για τη θέρμανση του νερού παρατείνεται στις κρύες εποχές. Επίσης, μπορεί να αυξηθεί ο χρόνος πλυσίματος για να αποφευχθούν άσχημα αποτελέσματα πλυσίματος.
- Έχει αυξηθεί ο αριθμός των ξεβγαλμάτων και/ή η ποσότητα νερού στο ξέβγαλμα. >>> Η συσκευή αυξάνει την ποσότητα νερού ξεβγάλματος όταν απαιτείται καλό ξέβγαλμα και, αν είναι απαραίτητο, προσθέτει μια επιπλέον φάση ξεβγάλματος.
- Λόγω υπερβολικής χρήσης απορρυπαντικού έχει προκύψει υπερβολικός αφρισμός και έχει ενεργοποιηθεί το αυτόματο σύστημα απορρόφησης αφρού. >>> Χρησιμοποιείτε τη συνιστώμενη ποσότητα απορρυπαντικού.

Δεν γίνεται αντίστροφη μέτρηση της διάρκειας του προγράμματος. (Σε μοτέλα με οθόνη ενδείξεων) (*)

- Το χρονόμετρο μπορεί να σταματήσει κατά την εισαγωγή νερού. >>> Δεν θα γίνει αντίστροφη μέτρηση στο χρονόμετρο έως ότου η συσκευή γεμίσει με επαρκή ποσότητα νερού. Η συσκευή θα περιμένει μέχρι να προσλάβει επαρκή ποσότητα νερού για να αποφευχθεί κακή ποιότητα πλυσίματος λόγω έλλειψης νερού. Μετά από αυτό θα συνεχιστεί η αντίστροφη μέτρηση στην ένδειξη χρονόμετρου.
- Το χρονόμετρο μπορεί να σταματήσει κατά τη φάση θέρμανσης. >>> Δεν θα γίνει αντίστροφη μέτρηση στο χρονόμετρο έως ότου η συσκευή επιτύχει την επιλεγμένη θερμοκρασία.
- Το χρονόμετρο μπορεί να σταματήσει κατά τη φάση στυψίματος. >>> Το αυτόματο σύστημα ανίχνευσης ανισοκατανομής φορτίου ενεργοποιήθηκε λόγω ανομοιομορφής κατανομής των ρούχων μέσα στη συσκευή.

Δεν γίνεται αντίστροφη μέτρηση της διάρκειας του προγράμματος. (*)

- Υπάρχει ανισοκατανομή φορτίου μέσα στη συσκευή. >>> Το αυτόματο σύστημα ανίχνευσης ανισοκατανομής φορτίου

ενεργοποιήθηκε λόγω ανομοιομορφής κατανομής των ρούχων μέσα στη συσκευή.

Η συσκευή δεν προχωράει στη φάση στυψίματος. (*)

- Υπάρχει ανισοκατανομή φορτίου μέσα στη συσκευή. >>> Το αυτόματο σύστημα ανίχνευσης ανισοκατανομής φορτίου ενεργοποιήθηκε λόγω ανομοιομορφής κατανομής των ρούχων μέσα στη συσκευή.
- Η συσκευή δεν θα εκτελέσει στύψιμο αν το νερό δεν έχει αποστραγγιστεί τελείως. >>> Ελέγξτε το φίλτρο και τον εύκαμπτο σωλήνα αποστράγγισης.
- Λόγω υπερβολικής χρήσης απορρυπαντικού έχει προκύψει υπερβολικός αφρισμός και έχει ενεργοποιηθεί το αυτόματο σύστημα απορρόφησης αφρού. >>> Χρησιμοποιείτε τη συνιστώμενη ποσότητα απορρυπαντικού.

Η απόδοση πλυσίματος δεν είναι ικανοποιητική: Τα ρούχα γίνονται γκριζα. ()**

- Χρησιμοποιήθηκε ανεπαρκής ποσότητα απορρυπαντικού για μεγάλη χρονική περίοδο. >>> Χρησιμοποιείτε τη συνιστώμενη ποσότητα απορρυπαντικού, κατάλληλη για τη σκληρότητα του νερού και τα ρούχα.
- Το πλύσιμο γινόταν σε χαμηλές θερμοκρασίες για μεγάλη χρονική περίοδο. >>> Επιλέγεται την κατάλληλη θερμοκρασία για τα ρούχα που πρόκειται να πλυθούν κάθε φορά.
- Χρησιμοποιείται ανεπαρκής ποσότητα απορρυπαντικού με σκληρό νερό. >>> Η χρήση ανεπαρκούς ποσότητας απορρυπαντικού κάνει τους ρύπους να προσκολλούνται στα ρούχα με αποτέλεσμα το χρώμα του υφάσματος να γίνεται γκριζο με την πάροδο του χρόνου. Είναι δύσκολο να εξαλειφθεί το γκριζο χρώμα αφού έχει συμβεί αυτό. Χρησιμοποιείτε τη συνιστώμενη ποσότητα απορρυπαντικού, κατάλληλη για τη σκληρότητα του νερού και τα ρούχα.
- Χρησιμοποιείται υπερβολική ποσότητα απορρυπαντικού. >>> Χρησιμοποιείτε τη συνιστώμενη ποσότητα απορρυπαντικού, κατάλληλη για τη σκληρότητα του νερού και τα ρούχα.

Η απόδοση πλυσίματος δεν είναι ικανοποιητική: Οι λεκέδες παραμένουν ή τα ρούχα δεν λευκαίνουν. ()**

- Χρησιμοποιείται ανεπαρκής ποσότητα απορρυπαντικού. >>> Χρησιμοποιείτε τη συνιστώμενη ποσότητα απορρυπαντικού, κατάλληλη για τη σκληρότητα του νερού και τα ρούχα.
- Έχει φορτωθεί υπερβολική ποσότητα ρούχων. >>> Μην υπερφορτώνετε τη συσκευή. Φορτώνετε τις ποσότητες που συνιστώνται στον "Πίνακα προγραμμάτων και καταναλώσεων".
- Επιλέχθηκαν λάθος πρόγραμμα και θερμοκρασία. >>> Επιλέγεται το κατάλληλο πρόγραμμα και θερμοκρασία για τα ρούχα που πρόκειται να πλυθούν.
- Χρησιμοποιείται λανθασμένος τύπος απορρυπαντικού. >>> Χρησιμοποιείτε γνήσιο απορρυπαντικό που είναι κατάλληλο για τη συσκευή.
- Χρησιμοποιείται υπερβολική ποσότητα απορρυπαντικού. >>> Τοποθετήστε το απορρυπαντικό στο σωστό διαμέρισμα. Μην αναμιξτε μεταξύ τους το λευκαντικό και το απορρυπαντικό.

Η απόδοση πλυσίματος δεν είναι ικανοποιητική: Στα ρούχα εμφανίζονται ελαιώδεις λεκέδες. ()**

- Δεν εφαρμόζεται τακτικός καθαρισμός τυμπάνου. >>> Καθαρίζετε το τύμπανο τακτικά. Για τη διαδικασία αυτή, βλ. Καθαρισμός της πόρτας φόρτωσης και του τυμπάνου [► 45]

Η απόδοση πλυσίματος δεν είναι ικανοποιητική: Τα ρούχα μυρίζουν άσχημα. ()**

- Στο τύμπανο δημιουργούνται οσμές και στρώσεις βακτηριδίων λόγω συνεχούς πλυσίματος σε χαμηλές θερμοκρασίες και/ή σε σύντομα προγράμματα. >>> Μετά από κάθε πλύση αφήνετε μισάνοιχτα το συρτάρι απορρυπαντικού και την πόρτα φόρτωσης. Έτσι, δεν θα αναπτυχθεί στην συσκευή ένα υγρό περιβάλλον κατάλληλο για την ανάπτυξη των βακτηριδίων.

Ξεθώριασε το χρώμα των ρούχων. ()**

- Είχε φορτωθεί υπερβολική ποσότητα ρούχων. >>> Μην υπερφορτώνετε τη συσκευή.
- Το χρησιμοποιούμενο απορρυπαντικό είναι ελαφρά υγρό. >>> Διατηρείτε τα απορρυπαντικά κλειστά, σε περιβάλλον χωρίς υγρασία και μην τα εκθέτετε σε υπερβολικές θερμοκρασίες.
- Επιλέχθηκε υψηλότερη θερμοκρασία. >>> Επιλέξτε το κατάλληλο πρόγραμμα και την κατάλληλη θερμοκρασία σύμφωνα με τον τύπο και τον βαθμό λερώματος των ρούχων.

Το πλυντήριο ρούχων δεν ξεβγάζει καλά.

- Η ποσότητα, η μάρκα και η συνθήκες φύλαξης του απορρυπαντικού είναι ακατάλληλες. >>> Χρησιμοποιείτε απορρυπαντικό κατάλληλο για το πλυντήριο και τα ρούχα σας. Διατηρείτε τα απορρυπαντικά κλειστά, σε περιβάλλον χωρίς υγρασία και μην τα εκθέτετε σε υπερβολικές θερμοκρασίες.
- Προστέθηκε απορρυπαντικό σε λάθος διαμέρισμα. >>> Αν έχει τοποθετηθεί απορρυπαντικό στο διαμέρισμα πρόπλυσης παρόλο που δεν έχει επιλεγεί κύκλος πρόπλυσης, το πλυντήριο μπορεί να παραλάβει το απορρυπαντικό κατά τη διάρκεια της φάσης ξεβγάλματος ή μαλακτικού. Τοποθετείτε το απορρυπαντικό στο σωστό διαμέρισμα.
- Το φίλτρο αντλίας είναι φραγμένο. >>> Ελέγξτε το φίλτρο.
- Ο εύκαμπτος σωλήνας αποστράγγισης έχει τσακίσει. >>> Ελέγξτε τον εύκαμπτο σωλήνα αποστράγγισης.

Τα ρούχα σκληρυναν μετά το πλύσιμο. ()**

- Χρησιμοποιείται ανεπαρκής ποσότητα απορρυπαντικού. >>> Η χρήση ανεπαρκούς ποσότητας απορρυπαντικού για την σκληρότητα του νερού μπορεί να κάνει τα ρούχα να σκληρύνουν με την πάροδο του χρόνου. Χρησιμοποιείτε την κατάλληλη ποσότητα απορρυπαντικού ανάλογα με τη σκληρότητα του νερού.
- Προστέθηκε απορρυπαντικό σε λάθος διαμέρισμα. >>> Αν έχει τοποθετηθεί απορρυπαντικό στο διαμέρισμα πρόπλυ-

σης παρόλο που δεν έχει επιλεγεί κύκλος πρόπλυσης, το πλυντήριο μπορεί να παραλάβει το απορρυπαντικό κατά τη διάρκεια της φάσης ξεβγάλματος ή μαλακτικού. Τοποθετείτε το απορρυπαντικό στο σωστό διαμέρισμα.

- Το απορρυπαντικό αναμίχθηκε με το μαλακτικό. >>> Μην αναμινύετε το μαλακτικό με το απορρυπαντικό. Πλύνετε και καθαρίστε το συρτάρι με ζεστό νερό.

Τα ρούχα δεν μυρίζουν όπως το μαλακτικό. ()**

- Προστέθηκε απορρυπαντικό σε λάθος διαμέρισμα. >>> Αν έχει τοποθετηθεί απορρυπαντικό στο διαμέρισμα πρόπλυσης παρόλο που δεν έχει επιλεγεί κύκλος πρόπλυσης, το πλυντήριο μπορεί να παραλάβει αυτό το απορρυπαντικό κατά τη διάρκεια της φάσης ξεβγάλματος ή μαλακτικού. Πλύνετε και καθαρίστε το συρτάρι με ζεστό νερό. Τοποθετείτε το απορρυπαντικό στο σωστό διαμέρισμα.
- Το απορρυπαντικό αναμίχθηκε με το μαλακτικό. >>> Μην αναμινύετε το μαλακτικό με το απορρυπαντικό. Πλύνετε και καθαρίστε το συρτάρι με ζεστό νερό.

Κατάλοιπα απορρυπαντικού στο συρτάρι απορρυπαντικού. ()**

- Το απορρυπαντικό τοποθετήθηκε σε υγρό συρτάρι. >>> Στεγνώνετε το συρτάρι απορρυπαντικού πριν την προσθήκη του απορρυπαντικού.
- Το απορρυπαντικό έχει υγρανθεί. >>> Διατηρείτε τα απορρυπαντικά κλειστά, σε περιβάλλον χωρίς υγρασία και μην τα εκθέτετε σε υπερβολικές θερμοκρασίες.
- Η πίεση του νερού είναι χαμηλή. >>> Ελέγξτε την πίεση του νερού.
- Το απορρυπαντικό μέσα στο διαμέρισμα κύριας πλύσης βράχθηκε κατά την πρόσληψη νερού πρόπλυσης. Οι οπές του διαμερίσματος απορρυπαντικού έχουν φράξει. >>> Ελέγξτε τις οπές και καθαρίστε τις αν έχουν φράξει.
- Υπάρχει πρόβλημα με τις βαλβίδες του συρταριού απορρυπαντικού. >>> Καλέστε το Εξουσιοδοτημένο κέντρο σέρβις.
- Το απορρυπαντικό αναμίχθηκε με το μαλακτικό. >>> Μην αναμινύετε το μαλακτικό με το απορρυπαντικό. Πλύνετε και καθαρίστε το συρτάρι με ζεστό νερό.

- Δεν εφαρμόζεται τακτικός καθαρισμός τυμπάνου. >>> Καθαρίζετε το τύμπανο τακτικά. Για τη διαδικασία αυτή, βλ. Καθαρισμός της πόρτας φόρτωσης και του τυμπάνου [► 45]

Υπερβολικός αφρισμός μέσα στη συσκευή. (**)

- Χρησιμοποιούνται ακατάλληλα απορρυπαντικά για το πλυντήριο ρούχων. >>> Χρησιμοποιείτε απορρυπαντικά κατάλληλα για το πλυντήριο ρούχων.
- Χρησιμοποιείται υπερβολική ποσότητα απορρυπαντικού. >>> Χρησιμοποιείτε μόνο την απαραίτητη ποσότητα απορρυπαντικού.
- Το απορρυπαντικό φυλάχτηκε σε ακατάλληλες συνθήκες. >>> Φυλάσσετε το απορρυπαντικό σε κλειστό και ξηρό μέρος. Μην το φυλάσσετε σε υπερβολικά ζεστά μέρη.
- Μερικά ρούχα όπως από τούλι μπορεί να αφρίζουν υπερβολικά λόγω της δομής τους. >>> Χρησιμοποιείτε μικρότερες ποσότητες απορρυπαντικού για αυτά τα είδη ρούχων.
- Προστέθηκε απορρυπαντικό σε λάθος διαμέρισμα. >>> Βεβαιωθείτε ότι προσθέτετε το απορρυπαντικό στο σωστό διαμέρισμα.
- Η πρόσληψη του μαλακτικού έγινε νωρίτερα. >>> Μπορεί να υπάρχει πρόβλημα στις βαλβίδες ή στο συρτάρι προσθήκης του απορρυπαντικού. Καλέστε το Εξουσιοδοτημένο κέντρο σέρβις.

Υπάρχει υπερχειλίση αφρού από το συρτάρι απορρυπαντικού.

- Χρησιμοποιήθηκε υπερβολική ποσότητα απορρυπαντικού. >>> Αναμίξτε 1 κουταλιά της σούπας μαλακτικού και ½ λίτρο νερού και προσθέστε το στο διαμέρισμα κύριας πλύσης στο συρτάρι προσθήκης απορρυπαντικού. >>> Τοποθετείτε στη

συσκευή απορρυπαντικό κατάλληλο για τα προγράμματα και τα μέγιστα φορτία όπως υποδεικνύεται στον "Πίνακα προγραμμάτων και καταναλώσεων". Όταν χρησιμοποιείτε πρόσθετα χημικά (παράγοντες αφαίρεσης λεκέδων, λευκαντικά κλπ.), μειώνετε την ποσότητα του απορρυπαντικού.

Στο τέλος του προγράμματος τα ρούχα παραμένουν βρεγμένα. (*)

- Λόγω υπερβολικής χρήσης απορρυπαντικού έχει προκύψει υπερβολικός αφρισμός και έχει ενεργοποιηθεί το αυτόματο σύστημα απορρόφησης αφρού. >>> Χρησιμοποιείτε τη συνιστώμενη ποσότητα απορρυπαντικού.

(*) Η συσκευή δεν προχωράει στη φάση στύψιματος αν τα ρούχα δεν είναι ομοιόμορφα καταμεμημένα μέσα στο τύμπανο, για αποτροπή τυχόν ζημιών στη συσκευή και στον περίγυρο της. Θα πρέπει να γίνει ανακατανομή των ρούχων και να επαναληφθεί το στύψιμο.

(**) Δεν εφαρμόζεται τακτικός καθαρισμός τυμπάνου. Καθαρίζετε το τύμπανο τακτικά. Βλ. Καθαρισμός της πόρτας φόρτωσης και του τυμπάνου [► 45]



Αν δεν μπορείτε να εξαλείψετε το πρόβλημα παρόλο που ακολουθείτε τις οδηγίες στην ενότητα αυτή, απευθυνθείτε στο συνεργαζόμενο έμπορο ή στον Εξουσιοδοτημένο Αντιπρόσωπο σέρβις. Σε καμία περίπτωση μην επιχειρήσετε να επισκευάσετε μόνοι σας μια συσκευή που παρουσιάζει βλάβη.



Ελέγξτε την ενότητα περι HomeWhiz για τις σχετικές πληροφορίες αντιμετώπισης προβλημάτων.

9 ΑΠΟΠΟΙΗΣΗ ΕΥΘΥΝΗΣ / ΠΡΟΕΙΔΟΠΟΙΗΣΗ

Ορισμένα (απλά) προβλήματα μπορούν να αντιμετωπιστούν ικανοποιητικά από τον τελικό χρήστη χωρίς να προκύπτει κάποιο πρόβλημα ασφάλειας ή μη ασφαλής χρήσης, εφόσον οι διορθωτικές ενέργειες πραγ-

ματοποιούνται μέσα στα όρια και σύμφωνα με τις οδηγίες που ακολουθούν (δείτε την ενότητα "Εξ ιδίων επισκευή").

Επομένως, εκτός αν επιτρέπεται διαφορετικά στην παρακάτω ενότητα "Εξ ιδίων επισκευή", οι επισκευές θα πρέπει να ανατίθενται σε αναγνωρισμένους επαγγελματίες τε-

χνικούς επισκευών, ώστε να αποφεύγονται προβλήματα με την ασφάλεια. Ένας αναγνωρισμένος επαγγελματίας τεχνικός επισκευών είναι ένας επαγγελματίας τεχνικός επισκευών στον οποίο έχει δοθεί από τον κατασκευαστή πρόσβαση στις οδηγίες και στη λίστα ανταλλακτικών του προϊόντος σύμφωνα με τις μεθόδους που περιγράφονται σε νομοθετικές πράξεις με βάση την Οδηγία 2009/125/EK.

Ωστόσο, μόνο ο εκπρόσωπος σέρβις (δηλ. εξουσιοδοτημένοι επαγγελματίες τεχνικοί επισκευών) με τον οποίο μπορείτε να επικοινωνήσετε μέσω του αριθμού τηλεφώνου που αναφέρεται στο εγχειρίδιο χρήσης/στην κάρτα εγγύησης ή μέσω του τοπικού σας εξουσιοδοτημένου καταστήματος μπορεί να παρέχει σέρβις σύμφωνα με τους όρους της εγγύησης. Επομένως, έχετε υπόψη σας ότι οι επισκευές από επαγγελματίες τεχνικούς επισκευών (οι οποίοι δεν είναι εξουσιοδοτημένοι από τη Beko) θα καταστήσουν άκυρη την εγγύηση.

Εξ ιδίων επισκευή

Εξ ιδίων επισκευή μπορεί να γίνει από τον τελικό χρήστη όσον αφορά τα εξής ανταλλακτικά: πόρτα, μεντεσές και στεγανοποιήσεις πόρτας, άλλες στεγανοποιήσεις, συγκρότημα ασφάλισης πόρτας και πλαστικά περιφερειακά όπως διανομείς απορρυπαντικού (μια ενημερωμένη λίστα είναι διαθέσιμη και στη διεύθυνση support.beko.com από 1η Μαρτίου 2021) Επιπλέον, για τη διασφάλιση της ασφάλειας της συσκευής και για την αποτροπή κινδύνου σοβαρού τραυματισμού, η αναφερθείσα εξ ιδίων επισκευή θα γίνεται με τήρηση των οδηγιών στο εγχειρίδιο χρήση σχετικά με την εξ ιδίων επισκευή ή των οδηγιών που είναι διαθέσιμες στη διεύθυνση support.beko.com Για την ασφάλειά σας, αποσυνδέστε από την πρίζα το προϊόν πριν επιχειρήσετε οποιαδήποτε εξ ιδίων επισκευή.

Η επισκευή και οι προσπάθειες επισκευής από τελικούς χρήστες για εξαρτήματα που δεν περιλαμβάνονται σε μια τέτοια λίστα και/ή χωρίς τήρηση των οδηγιών στα εγχειρίδια χρήσης για εξ ιδίων επισκευή ή που δεν είναι διαθέσιμες στο support.beko.com , μπορεί να προκαλέσει προβλήματα ασφάλειας που δεν αποδίδονται στο support.beko.com , και θα ακυρώσουν την εγγύηση του προϊόντος.

Επομένως, συνιστάται θερμά οι τελικοί χρήστες να απέχουν από προσπάθειες διενέργειας επισκευών που δεν εμπίπτουν στην αναφερθείσα λίστα ανταλλακτικών, απευθυνόμενοι σε αυτές τις περιπτώσεις σε εξουσιοδοτημένους επαγγελματίες τεχνικούς επισκευών ή σε αναγνωρισμένους επαγγελματίες τεχνικούς επισκευών. Αντιθέτως, τέτοιου είδους προσπάθειες από τελικούς χρήστες μπορεί να προκαλέσουν προβλήματα ασφάλειας και να προξενήσουν ζημιά στη συσκευή και συνεπώς να προκαλέσουν πυρκαγιά, πλημμύρα, ηλεκτροπληξία και σοβαρό τραυματισμό.

Για παράδειγμα, αλλά χωρίς περιορισμό σε αυτές, οι ακόλουθες επισκευές πρέπει να ανατίθενται σε εξουσιοδοτημένους επαγγελματίες τεχνικούς επισκευών ή σε αναγνωρισμένους επαγγελματίες τεχνικούς επισκευών: επισκευές σε μοτέρ, συγκρότημα αντλίας, κύρια πλακέτα, πλακέτα μοτέρ, πλακέτα θόνης, αντιστάσεις θέρμανσης κλπ.

Ο κατασκευαστής/πωλητής δεν μπορεί να θεωρηθεί υπεύθυνος σε καμία περίπτωση μη συμμόρφωσης των τελικών χρηστών με τα οριζόμενα παραπάνω

Η περίοδος διαθεσιμότητας ανταλλακτικών του πλυντηρίου ρούχων ή πλυντηρίου-στεγνωτηρίου ρούχων που προμηθευτήκατε είναι 10 έτη. Στη διάρκεια αυτής της περιόδου θα υπάρχουν διαθέσιμα γνήσια ανταλλακτικά για τη σωστή λειτουργία του πλυντηρίου ρούχων ή πλυντηρίου-στεγνωτηρίου ρούχων.

Από την 1η Μαρτίου 2021, τα οικιακά πλυντήρια ρούχων beko και τα οικιακά πλυντήρια-στεγνωτήρια ρούχων beko συμμορφώνονται με τις ακόλουθες απαιτήσεις:

1. διαθεσιμότητα ανταλλακτικών
 - α) οι κατασκευαστές, οι εισαγωγείς ή οι εξουσιοδοτημένοι αντιπρόσωποι οικιακών πλυντηρίων ρούχων και οικιακών πλυντηρίων-στεγνωτηρίων διαθέτουν στους επαγγελματίες επισκευαστές τουλάχιστον τα ακόλουθα ανταλλακτικά, για ελάχιστη περίοδο δέκα ετών από τη διάθεση του τελευταίου τεμαχίου του μοντέλου στην αγορά:
 - κινητήρες και ψήκτρες κινητήρων,
 - σύστημα μετάδοσης μεταξύ κινητήρα και τυμπάνου,
 - αντλίες,
 - αποσβεστήρες κραδασμών (αμορτισέρ) και ελατήρια,
 - τύμπανο πλυσίματος, άξονα τυμπάνου και σχετικά ρουλεμάν με μπίλιες (χωριστά ή συνδυασμένα),
 - θερμαντήρες και θερμαντικά στοιχεία, συμπεριλαμβανομένων των αντλιών θερμότητας (χωριστά ή συνδυασμένα),
 - σωληνώσεις και συναφή εξοπλισμό, συμπεριλαμβανομένων όλων των εύκαμπτων αγωγών, των βαλβίδων, των φίλτρων και των βαλβίδων aquastop (χωριστά ή συνδυασμένα),
 - πινακίδες τυπωμένου κυκλώματος,
 - ηλεκτρονικές θόνες,
 - διακόπτες πίεσης,
 - θερμοστάτες και αισθητήρες,
 - λογισμικό και υλικολογισμικό, συμπεριλαμβανομένου του λογισμικού επαναφοράς·
 - β) οι κατασκευαστές, οι εισαγωγείς ή οι εξουσιοδοτημένοι αντιπρόσωποι οικιακών πλυντηρίων ρούχων και οικιακών πλυντηρίων-στεγνωτηρίων ρούχων διαθέτουν στους επαγγελματίες επισκευαστές και στους τελικούς χρήστες τουλάχιστον τα ακόλουθα ανταλλακτικά: θύρα, γιγγλυμούς και παρεμβύσματα θυρών, άλλα παρεμβύσματα, διάταξη ασφάλισης θύρας και πλαστικά περιφερειακά, όπως δοχείο απορρυπαντικού,

για ελάχιστη περίοδο δέκα ετών από τη θέση του τελευταίου τεμαχίου του μοντέλου στην αγορά·

- γ) οι κατασκευαστές, οι εισαγωγείς ή οι εξουσιοδοτημένοι αντιπρόσωποι οικιακών πλυντηρίων ρούχων και οικιακών πλυντηρίων-στεγνωτηρίων ρούχων μεριμνούν ώστε τα ανταλλακτικά που αναφέρονται στα στοιχεία α) και β) να μπορούν να αντικαθίστανται με τη χρήση κοινώς διαθέσιμων εργαλείων και χωρίς μόνιμη βλάβη του οικιακού πλυντηρίου ρούχων ή του οικιακού πλυντηρίου-στεγνωτηρίου ρούχων·
- δ) ο κατάλογος των ανταλλακτικών που αναφέρονται στο στοιχείο α) και η διαδικασία παραγγελίας τους γνωστοποιούνται στο κοινό μέσω της ελεύθερα προσβάσιμης ιστοσελίδας του κατασκευαστή, του εισαγωγέα ή του εξουσιοδοτημένου αντιπροσώπου το αργότερο δύο έτη από τη διάθεση του πρώτου τεμαχίου μοντέλου στην αγορά και μέχρι τη λήξη της περιόδου διαθεσιμότητας αυτών των ανταλλακτικών·
- ε) ο κατάλογος των ανταλλακτικών που αναφέρονται στο στοιχείο β) και η διαδικασία παραγγελίας τους και οι οδηγίες επισκευής γνωστοποιούνται στο κοινό μέσω της ελεύθερα προσβάσιμης ιστοσελίδας του κατασκευαστή, του εισαγωγέα ή του εξουσιοδοτημένου αντιπροσώπου, από τη στιγμή της διάθεσης του πρώτου τεμαχίου μοντέλου στην αγορά και μέχρι τη λήξη της περιόδου διαθεσιμότητας αυτών των ανταλλακτικών·

2. μέγιστος χρόνος παράδοσης των ανταλλακτικών:

κατά τη διάρκεια της περιόδου που αναφέρεται στο σημείο (1), ο κατασκευαστής, ο εισαγωγέας ή ο εξουσιοδοτημένος αντιπρόσωπος εξασφαλίζει την παράδοση των ανταλλακτικών εντός 15 εργάσιμων ημερών από την παραλαβή της παραγγελίας· όσον αφορά τα ανταλλακτικά που αναφέρονται στο σημείο (1) στοιχεία α), η διαθεσιμότητα ανταλλακτικών μπορεί να περιορίζεται στους επαγγελματίες επισκευαστές που είναι εγγεγραμμένοι σύμφωνα με το σημείο (3) στοιχεία α) και β)·

3. πρόσβαση στις πληροφορίες επισκευής και συντήρησης:

μετά την παρέλευση δύο ετών από τη διάθεση του πρώτου τεμαχίου μοντέλου στην αγορά και μέχρι τη λήξη της περιόδου που αναφέρεται στο σημείο (1), ο κατασκευαστής, ο εισαγωγέας ή ο εξουσιοδοτημένος αντιπρόσωπος παρέχει στους επαγγελματίες επισκευαστές πρόσβαση στις πληροφορίες επισκευής και συντήρησης οικιακού πλυντηρίου ρούχων ή οικιακού πλυντηρίου-στεγνωτηρίου ρούχων υπό τους εξής όρους:

α) η ιστοσελίδα του κατασκευαστή, του εισαγωγέα ή του εξουσιοδοτημένου αντιπροσώπου περιέχει τη διαδικασία εγγραφής των επαγγελματιών επισκευαστών για να έχουν πρόσβαση στις πληροφορίες· για να γίνει δεκτό τέτοιο αίτημα, οι κατασκευαστές, οι εισαγωγείς ή οι εξουσιοδοτημένοι αντιπρόσωποι μπορούν να απαιτούν από τον επαγγελματία επισκευαστή να αποδείξει ότι:

i) ο επαγγελματίας επισκευαστής διαθέτει την τεχνική επάρκεια επισκευής οικιακών πλυντηρίων ρούχων και οικιακών πλυντηρίων-στεγνωτηρίων ρούχων και συμμορφώνεται με τους εφαρμοστέους κανονισμούς για τους επισκευαστές ηλεκτρικού εξοπλισμού στα κράτη μέλη όπου δραστηριοποιείται. Η παραπομπή σε επίσημο σύστημα μητρώου επαγγελματιών επισκευαστών, εφόσον υπάρχει τέτοιο σύστημα στο οικείο κράτος μέλος, αρκεί ως απόδειξη της συμμόρφωσης με το παρόν σημείο·

ii) ο επαγγελματίας επισκευαστής είναι ασφαλισμένος για την κάλυψη αστικών ευθυνών που προκύπτουν από τη δραστηριότητά του, ανεξαρτήτως εάν αυτό απαιτείται ή όχι από το κράτος μέλος·

β) οι κατασκευαστές, οι εισαγωγείς ή οι εξουσιοδοτημένοι αντιπρόσωποι αποδέχονται ή απορρίπτουν την εγγραφή εντός 5 εργάσιμων ημερών από την ημερομηνία υποβολής του αιτήματος·

γ) οι κατασκευαστές, οι εισαγωγείς ή οι εξουσιοδοτημένοι αντιπρόσωποι μπορούν να επιβάλλουν εύλογα και αναλογικά τέλη για την πρόσβαση στις πληροφορίες επισκευής και συντήρησης ή για τη λήψη τακτι-

κών ενημερώσεων. Τα τέλη είναι εύλογα αν δεν αποθαρρύνουν την πρόσβαση επειδή δεν λαμβάνεται υπόψη ο βαθμός χρήσης των πληροφοριών από τον επαγγελματία επισκευαστή.

δ) Όταν ο επαγγελματίας επισκευαστής εγγραφεί, έχει πρόσβαση, εντός μίας εργάσιμης ημέρας από την υποβολή του αιτήματός του, στις πληροφορίες επισκευής και συντήρησης που ζητεί. Οι πληροφορίες επιτρέπεται να παρέχονται για ισοδύναμο μοντέλο ή μοντέλο της ίδιας οικογένειας, ανάλογα με την περίπτωση.

ε) Οι πληροφορίες επισκευής και συντήρησης οικιακού πλυντηρίου ρούχων ή οικιακού πλυντηρίου-στεγνωτηρίου ρούχων που αναφέρονται στο στοιχείο α) περιλαμβάνουν:

— αδιαμφισβήτητο αναγνωριστικό του οικιακού πλυντηρίου ρούχων ή οικιακού πλυντηρίου-στεγνωτηρίου ρούχων,

— σχέδιο ή ανάπτυγμα αποσυναρμολόγησης,

— τεχνικό εγχειρίδιο οδηγιών επισκευής,

— κατάλογο του αναγκαίου εξοπλισμού επισκευής και δοκιμής,

— πληροφορίες για τα κατασκευαστικά και διαγνωστικά στοιχεία (π.χ. ελάχιστες και μέγιστες θεωρητικές τιμές των μετρήσεων),

— διαγράμματα της καλωδίωσης και των συνδέσεων,

— διαγνωστικούς κωδικούς βλάβης και σφάλματος (καθώς και τους ειδικούς κωδικούς του κατασκευαστή, κατά περίπτωση),

— οδηγίες εγκατάστασης του σχετικού λογισμικού και υλικολογισμικού, συμπεριλαμβανομένου του λογισμικού επαναφοράς, και

— πληροφορίες για τον τρόπο πρόσβασης στο ιστορικό δεδομένων των καταγραφέντων περιστατικών βλάβης που έχουν αποθηκευθεί για το οικιακό πλυντήριο ή το πλυντήριο-στεγνωτήριο ρούχων (κατά περίπτωση)·

4. απαιτήσεις για την αποσυναρμολόγηση με σκοπό την ανάκτηση υλικών και την ανακύκλωση χωρίς να προκαλείται ρύπανση:

— οι κατασκευαστές, οι εισαγωγείς ή οι εξουσιοδοτημένοι αντιπρόσωποι μεριμνούν ώστε τα οικιακά πλυντήρια ρούχων και τα οικιακά πλυντήρια-στεγνωτήρια ρούχων να σχεδιάζονται κατά τρόπο ώστε η αφαίρεση των υλικών και των κατασκευαστικών στοιχείων που αναφέρονται στο παράρτημα VII της οδηγίας 2012/19/ΕΕ να είναι δυνατή με τη χρήση κοινώς διαθέσιμων εργαλείων,

— οι κατασκευαστές, οι εισαγωγείς ή οι εξουσιοδοτημένοι αντιπρόσωποι εκπληρώνουν τις υποχρεώσεις που καθορίζονται στο άρθρο 15 σημείο 1 της οδηγίας 2012/19/ΕΕ.

ΑΠΑΙΤΗΣΕΙΣ ΠΛΗΡΟΦΟΡΗΣΗΣ

Από την 1η Μαρτίου 2021, τα οικιακά πλυντήρια ρούχων beko και τα οικιακά πλυντήρια-στεγνωτήρια ρούχων beko συμμορφώνονται με τις ακόλουθες απαιτήσεις:

οι οδηγίες χρήσης και εγκατάστασης παρέχονται υπό μορφή εγχειριδίου χρήσης σε ελεύθερα προσβάσιμη ιστοσελίδα του κατασκευαστή, του εισαγωγέα ή του εξουσιοδοτημένου αντιπροσώπου, και περιλαμβάνουν:

1. τις ακόλουθες γενικές πληροφορίες:
 - α) πληροφορίες ότι το πρόγραμμα «eco 40-60» είναι ικανό να καθαρίζει κανονικά λερωμένα βαμβακερά ρούχα που δηλώνονται ότι μπορούν να πλένονται σε θερμοκρασία 40 °C ή 60 °C, μαζί στον ίδιο κύκλο, και ότι το πρόγραμμα αυτό χρησιμοποιείται για την αξιολόγηση της συμμόρφωσης με τη νομοθεσία της ΕΕ για τον οικολογικό σχεδιασμό·
 - β) πληροφορίες ότι τα πλέον αποδοτικά προγράμματα από πλευράς κατανάλωσης ενέργειας είναι εν γένει εκείνα που λειτουργούν σε χαμηλότερες θερμοκρασίες και είναι μεγαλύτερης διάρκειας·
 - γ) για τα πλυντήρια-στεγνωτήρια ρούχων: πληροφορίες ότι ο κύκλος «πλύσιμο και στέγνωμα» είναι ικανός να καθαρίζει κανονικά λερωμένα βαμβακερά ρούχα που δηλώνονται ότι μπορούν να πλένονται σε θερμοκρασία 40 °C ή 60 °C, μαζί στον ίδιο κύκλο, και να τα στεγνώνει κατά τρόπο ώστε τα ρούχα να είναι δυνατόν να αποθηκευθούν αμέσως σε ντουλάπα, και ότι το

πρόγραμμα αυτό χρησιμοποιείται για την αξιολόγηση της συμμόρφωσης με τη νομοθεσία της ΕΕ για τον οικολογικό σχεδιασμό·

δ) πληροφορίες ότι η φόρτωση του οικιακού πλυντηρίου ρούχων ή του οικιακού πλυντηρίου-στεγνωτηρίου ρούχων μέχρι τη χωρητικότητα που υποδεικνύει ο κατασκευαστής για τα αντίστοιχα προγράμματα συμβάλλει στην εξοικονόμηση νερού και ενέργειας·

ε) συστάσεις σχετικά με τον τύπο των απορρυπαντικών που είναι κατάλληλα για τις διάφορες θερμοκρασίες πλυσίματος και τα προγράμματα πλυσίματος·

στ) πληροφορίες ότι ο θόρυβος και η απομένουσα περιεκτικότητα σε υγρασία επηρεάζονται από την ταχύτητα περιστροφής:

όσο μεγαλύτερη είναι η ταχύτητα περιστροφής κατά τη φάση στύψιματος, τόσο μεγαλύτερος είναι ο θόρυβος και χαμηλότερη η απομένουσα περιεκτικότητα σε υγρασία·

ζ) πληροφορίες σχετικά με τον τρόπο ενεργοποίησης και απενεργοποίησης της σύνδεσης με δίκτυο (κατά περίπτωση) και επίπτωση στην κατανάλωση ενέργειας·

η) οδηγίες σχετικά με τον τρόπο ανεύρεσης των πληροφοριών για το μοντέλο που έχουν αποθηκευθεί στη βάση δεδομένων για τα προϊόντα, όπως ορίζεται στον κατ' εξουσιοδότηση κανονισμό (ΕΕ) 2019/2014 της Επιτροπής, με σύνδεσμο που συνδέει με τις πληροφορίες για το μοντέλο όπως είναι αποθηκευμένες στη βάση δεδομένων για τα προϊόντα ή με σύνδεσμο με τη βάση δεδομένων για τα προϊόντα, και πληροφορίες για τον τρόπο ανεύρεσης του αναγνωριστικού του μοντέλου στο προϊόν.

2. τιμές για τις ακόλουθες παραμέτρους:

- α) ονομαστική χωρητικότητα σε kg·
- β) διάρκεια προγράμματος, εκφραζόμενη σε ώρες και λεπτά·
- γ) κατανάλωση ενέργειας, εκφραζόμενη σε kWh/κύκλο·
- δ) κατανάλωση νερού, εκφραζόμενη σε λίτρα/κύκλο·
- ε) μέγιστη θερμοκρασία που επιτυγχάνεται επί τουλάχιστον 5 λεπτά μέσα στα ρούχα κατά τον κύκλο πλυσίματος, εκφραζόμενη σε βαθμούς Κελσίου, και

στ) απομένουσα περιεκτικότητα σε υγρασία μετά τον κύκλο πλυσίματος, εκφραζόμενη σε ποσοστό περιεκτικότητας σε νερό, και ταχύτητα στυσίματος στην οποία επιτυγχάνεται:

για καθένα από τα ακόλουθα προγράμματα (τουλάχιστον):

i) το πρόγραμμα «eco 40-60» στην ονομαστική χωρητικότητα, στο ήμισυ της ονομαστικής χωρητικότητας και στο ένα τέταρτο της ονομαστικής χωρητικότητας

ii) το πρόγραμμα στους 20 °C στην ονομαστική χωρητικότητα του προγράμματος αυτού

iii) ένα πρόγραμμα για βαμβακερά σε ονομαστική θερμοκρασία μεγαλύτερη ή ίση των 60 °C (εάν υπάρχει) στην ονομαστική χωρητικότητα του προγράμματος αυτού

iv) ένα πρόγραμμα για άλλα υφάσματα πλην των βαμβακερών ή μείγμα υφασμάτων (εάν υπάρχει) στην ονομαστική χωρητικότητα του προγράμματος αυτού

v) ένα πρόγραμμα γρήγορου πλυσίματος ελαφρά λερωμένων ρούχων (εάν υπάρχει) στην ονομαστική χωρητικότητα του προγράμματος αυτού

vi) ένα πρόγραμμα για πολύ λερωμένα ρούχα (εάν υπάρχει) στην ονομαστική χωρητικότητα του προγράμματος αυτού

vii) για τα πλυντήρια-στεγνωτήρια ρούχων: ο κύκλος «πλύσιμο και στέγνωμα» στην ονομαστική χωρητικότητα και στο ήμισυ της ονομαστικής χωρητικότητας και

οι πληροφορίες ότι οι τιμές που δίνονται για προγράμματα άλλα από το πρόγραμμα «eco 40-60» και για τον κύκλο «πλύσιμο και στέγνωμα» είναι απλώς ενδεικτικές

3. οι οδηγίες χρήσης περιλαμβάνουν επίσης οδηγίες για την εκτέλεση εργασιών συντήρησης από τον χρήστη. Οι οδηγίες αυτές περιλαμβάνουν κατ' ελάχιστον οδηγίες για:

α) την ορθή εγκατάσταση (καθώς και την επίπεδη τοποθέτηση, τη σύνδεση με το ηλεκτρικό δίκτυο, τη σύνδεση με τα στόμια εισόδου κρύου και/ή ζεστού νερού, αναλόγως)

β) την ορθή χρήση απορρυπαντικού, μαλακτικών και άλλων πρόσθετων και τις κύριες συνέπειες εσφαλμένης δόσης

γ) αφαίρεση ξένου αντικειμένου από το οικιακό πλυντήριο ρούχων ή το οικιακό πλυντήριο-στεγνωτήριο ρούχων

δ) τον περιοδικό καθαρισμό, καθώς και τη βέλτιστη συχνότητά του, και την πρόληψη εναπόθεσης αλάτων και τη διαδικασία

ε) το άνοιγμα της πόρτας μεταξύ των κύκλων, εάν αρμόζει

στ) τον περιοδικό έλεγχο των φίλτρων, καθώς και τη βέλτιστη συχνότητά του, και τη διαδικασία

ζ) τον εντοπισμό σφαλμάτων, την έννοια των σφαλμάτων και τις απαιτούμενες ενέργειες, καθώς και τον προσδιορισμό των σφαλμάτων για τα οποία απαιτείται επαγγελματική βοήθεια

η) τον τρόπο πρόσβασης σε επαγγελματίες επισκευαστές (ιστοσελίδες, διευθύνσεις, στοιχεία επικοινωνίας)

οι οδηγίες αυτές περιλαμβάνουν επίσης πληροφορίες σχετικά με:

θ) τυχόν επιπτώσεις της επισκευής από τον χρήστη ή από μη επαγγελματία επισκευαστή στην ασφάλεια του τελικού χρήστη και στην εγγύηση

ι) το ελάχιστο χρονικό διάστημα κατά τη διάρκεια του οποίου είναι διαθέσιμα τα ανταλλακτικά του οικιακού πλυντηρίου ρούχων ή του οικιακού πλυντηρίου-στεγνωτηρίου ρούχων.

Οι οδηγίες χρήσης έχουν αναρτηθεί στην ιστοσελίδα ελεύθερης προσβασης και το σχετικό link είναι:

www.beko.gr

Όταν η συσκευή είναι απενεργοποιημένη, πατώντας ταυτόχρονα και παρατεταμένα τα κουμπιά βοηθητικής λειτουργίας 1 και 2, εμφανίζεται μια αντίστροφη μέτρηση 3-2-1 και οι συνολικοί κύκλοι πλυσίματος που έχουν ολοκληρωθεί στη συσκευή.

Μετά την εμφάνιση των συνολικών κύκλων πλυσίματος, εμφανίζονται οι κωδικοί βλάβης, εάν υπάρχουν.

Χρησιμοποιήστε τον παρακάτω πίνακα για να ερμηνεύσετε τις πληροφορίες στην οθόνη.

Πληροφορίες στην οθόνη	Αιτία	Λύση
E11	Εκτελείται αλγόριθμος ασφαλείας στη συσκευή	Περιμένετε να σβήσει το μήνυμα. Μετά το πάτημα των κουμπιών βοηθητικής λειτουργίας 1 και 2, δείτε τις πληροφορίες στην οθόνη.
SC	Το πρόβλημα δεν επιλύθηκε κατά τον έλεγχο.	Καλέστε το εξουσιοδοτημένο κέντρο σέρβις.
E5	Το φίλτρο της αντλίας ίσως είναι φραγμένο.	Καθαρίστε το φίλτρο της αντλίας. Βλ. τμήμα "Αποστράγγιση υπολειπόμενου νερού και καθαρισμός του φίλτρου της αντλίας". Δοκιμάστε με έναν κύκλο στυψίματος. Αν δεν λύθηκε το πρόβλημα, καλέστε το σέρβις.
E8	Ίσως το πλυντήριο δεν λαμβάνει νερό.	<ul style="list-style-type: none"> • Ανοίξτε τους διακόπτες παροχής νερού. • Βεβαιωθείτε ότι δεν υπάρχει διακοπή νερού. • Ελέγξτε τη σύνδεση του εύκαμπτου σωλήνα εισόδου νερού, αν έχει τσακίσει ο εύκαμπτος σωλήνας ισώστε τον. • Καθαρίστε το φίλτρο της αντλίας. Βλ. τμήμα "Αποστράγγιση υπολειπόμενου νερού και καθαρισμός του φίλτρου της αντλίας". • Κλείστε το μπροστινό κάλυμμα της συσκευής. Βεβαιωθείτε ότι το κάλυμμα έχει ασφαλίσει. Δοκιμάστε άλλη μία φορά τη λειτουργία της συσκευής. Αν δεν λύθηκε το πρόβλημα, καλέστε το σέρβις.
E29	Η συσκευή έχει μεταβεί σε λειτουργία αυτοπροστασίας λόγω προβλήματος σε παροχή (όπως σε τάση δικτύου ρεύματος, πίεση νερού κλπ.).	Για να ακυρώσετε το πρόγραμμα, γυρίστε το περιστροφικό κουμπί Επιλογής προγράμματος για να επιλέξετε άλλο πρόγραμμα. Το προηγούμενο πρόγραμμα θα ακυρωθεί. Βλ. "Ακύρωση του προγράμματος". Αν το πρόβλημα επιμένει, καλέστε το σέρβις.
E17	Υπάρχει υπερβολικός αφρός στο πλυντήριο μετά την ολοκλήρωση του κύκλου.	<ul style="list-style-type: none"> • Φυλάσσετε το απορρυπαντικό σε κλειστό και ξηρό μέρος. Μην το φυλάσσετε σε υπερβολικά ζεστά μέρη. • Χρησιμοποιείτε μικρότερες ποσότητες απορρυπαντικού για ποριώδη είδη όπως από τούλι. • Χρησιμοποιείτε ποσότητα απορρυπαντικού που είναι κατάλληλη για την ποσότητα των ρούχων και τον βαθμό λερώματος. • Χρησιμοποιείτε μόνο την απαραίτητη ποσότητα απορρυπαντικού. • Βεβαιωθείτε ότι προσθέτετε το απορρυπαντικό στο σωστό διαμερίσμα του συρταριού απορρυπαντικού. • Εκτελέστε το πρόγραμμα Καθαρισμός τυμπάνου με το πλυντήριο κενό. Βλ. πρόγραμμα "Καθαρισμός τυμπάνου" Αν η συσκευή σας δεν διαθέτει πρόγραμμα Καθαρισμός τυμπάνου, χρησιμοποιήστε το πρόγραμμα Βαμβακερά 90C. • Μετά την εκτέλεση ενός σύντομου προγράμματος χωρίς απορρυπαντικό, ελέγξτε το πλυντήριο. Αν το πρόβλημα επιμένει, καλέστε το σέρβις.
E18	Ο κύκλος στυψίματος δεν λειτούργησε λόγω ανισοκατανομής των ρούχων στο πλυντήριο.	Ελέγξτε τα ρούχα μέσα στη συσκευή. Ίσως δεν επαρκεί η ποσότητα των ρούχων. Προσπαθήστε πάλι αυξάνοντας την ποσότητα των ρούχων. Ίσως τα ρούχα δεν είναι ομοιόμορφα κατανεμημένα, ξεχωρίστε τα με το χέρι και κατανείμετέ τα ομοιόμορφα μέσα στη συσκευή. Δοκιμάστε με έναν κύκλο στυψίματος.
E12	Ίσως υπάρχει νερό μέσα στη συσκευή.	Αποσυνδέστε τη συσκευή από την πρίζα. Ίσως υπάρχει νερό κάτω από τη συσκευή. Καθαρίστε το νερό κάτω από τη συσκευή. Συνδέστε πάλι τη συσκευή στην πρίζα. Δοκιμάστε τη συσκευή με ένα σύντομο πρόγραμμα. Αν το πρόβλημα επιμένει ή δείτε διαρροή νερού από έναν από τους εύκαμπτους σωλήνες, κλείστε τις βαλβίδες και καλέστε το σέρβις.
E27	Ελέγξτε την αποστράγγιση νερού της συσκευής.	Βλ. τμήμα "Σύνδεση του εύκαμπτου σωλήνα αποστράγγισης στην αποχέτευση".
E84	Δεν είναι εφικτή η δημιουργία σύνδεσης BLE.	Ελέγξτε, προσπαθήστε πάλι τη σύνδεση. Βλ. τμήμα "Λειτουργία HomeWhiz και λειτουργία τηλεχειρισμού". Αν το πρόβλημα επιμένει, καλέστε το σέρβις.

beko

Plně automatická pračka

Návod k obsluze



B7WFU69418WB ES

CS

Nejprve si přečtete tento návod k použití!

Vážený zákazníku,







Děkujeme, že jste si vybrali výrobek Beko . Doufáme, že s naším produktem dosáhnete těch nejlepších výsledků, byl vyroben pomocí nejmodernějších technologií a dosahuje těch nejvyšších kvalit. Proto si před jeho použitím pečlivě přečtete celý návod k použití a všechny další příložené dokumenty.

Postupujte podle všech varování a informací uvedených v uživatelské příručce. Ochráníte tak sebe i Váš spotřebič před možnými nebezpečími.

Návod k použití si ponechte. Pokud spotřebič předáte někomu jinému, nezapomeňte k němu přiložit i tento návod k použití. Záruční podmínky, způsoby použití a odstraňování problémů Vašeho spotřebiče jsou uvedeny v návodu k použití.

Symbyly a definice

V návodu k použití jsou použity následující symboly:

	Nebezpečí, které by mohlo vést ke smrti nebo zranění.
	Důležité informace nebo užitečné rady o použití.
	Přečtete si návod k použití.
	Recyklovatelné materiály.
 	Varování – horký povrch.
VAROVÁNÍ	Nebezpečí, které může vést k poškození spotřebiče nebo jeho okolí.

Obsah

1 Bezpečnostní pokyny	60	6.8 Volba pomocné funkce	84
1.1 Zamýšlené použití	60	6.8.1 Pomocné funkce	85
1.2 Bezpečnost dětí, zranitelných osob a domácích zvířat	60	6.8.2 Výběr funkce/programu stisknutím tlačítka na 3 sekundy	86
1.3 Elektrická bezpečnost	61	6.9 Čas ukončení	87
1.4 Bezpečné zacházení	62	6.10 Spuštění programu	88
1.5 Bezpečná instalace	62	6.11 Uzamčení dvířek	88
1.6 Bezpečnost provozu	64	6.12 Změna volby po spuštění programu	89
1.7 Bezpečnost při údržbě a čištění ...	65	6.13 Stornování programu	89
2 Důležité instrukce týkající se životního prostředí	66	6.14 Ukončení programu	89
2.1 Soulad se směrnicí OEEZ	66	6.15 Funkce HomeWhiz a funkce dálkového ovládání	90
2.2 Informace o balení	66	6.15.1 HomeWhiz nastavení	90
3 Technické specifikace	67	6.15.2 Nastavení pračky, která je připojena k účtu někoho jiného .	91
4 Instalace	69	6.15.3 Odstranění shody účtu HomeWhiz	92
4.1 Vhodné umístění pro instalaci	69	6.15.4 Funkční tlačítko dálkového ovládání a jeho použití	92
4.2 Montáž krytů spodního panelu	69	6.15.5 Zobrazení hodnot spotřeby HomeWhiz	93
4.3 Odstranění přepravních bezpečnostních šroubů	70	6.15.6 Odstraňování problémů	93
4.4 Připojování přívodu vody	70	6.16 Osvětlení bubnu	93
4.5 Zapojení vypouštěcí hadice do odtoku	71	7 Údržba a čištění	93
4.6 Nastavení stojanů	71	7.1 Čištění zásuvky na prací prostředek	93
4.7 Elektrické připojení	71	7.2 Čištění vkladacích dvířek a bubnu	94
4.8 Spuštění	72	7.3 Čištění těla a ovládacího panelu ...	94
5 Předběžná příprava	72	7.4 Čištění filtrů přívodu vody	94
5.1 Třídění prádla	72	7.5 Vypouštění zbývající vody a čištění filtru čerpadla	95
5.2 Příprava prádla na praní	72	8 Odstraňování problémů	95
5.3 Tipy pro úsporu energie a vody	72	9 VYLOUČENÍ ODPOVĚDNOSTI / UPOZORNĚNÍ	100
5.4 Vkládání prádla	73		
5.5 Správná maximální zátěž	73		
5.6 Použití pracího prostředku a aviváže	73		
5.7 Tipy pro efektivní praní	75		
5.8 Zobrazování doby trvání programu	76		
6 Obsluha spotřebiče	76		
6.1 Ovládací panel	77		
6.2 Symboly na displeji	78		
6.3 Tabulka programů a spotřeby	79		
6.4 Nastavení programu	80		
6.5 Programy	81		
6.6 Volba teploty	83		
6.7 Volba rychlosti otáček	84		

1 Bezpečnostní pokyny

Tato část obsahuje bezpečnostní pokyny nezbytné pro prevenci nebezpečí úrazu nebo poškození materiálu.

Naše společnost nenes odpovědnost za škody, které mohou nastat v případě nedodržení těchto pokynů.

- Instalaci a opravy musí vždy provádět autorizovaný servis.
- Používejte pouze originální náhradní díly a příslušenství.
- Neopravujte ani nevyměňujte žádnou součást produktu, pokud tak není jasně uvedeno v návodu k použití.
- Produkt neopravujte.

1.1 Zamýšlené použití

- Tento produkt byl vyroben pro domácí použití. Není vhodný pro komerční použití a nesmí se používat mimo stanovené použití.
- Spotřebič lze používat jen na mytí a oplachování látek s příslušným označením.
- Tento spotřebič je určen k domácímu a jinému podobnému použití. Například v
 - personálních kuchyňkách obchodů, kanceláří a jiných pracovních prostředí,
 - na rančích,

- Pro použití zákaznicky hotelů, motelů a dalších ubytovacích zařízení
- Jako jsou bed and breakfast či hostely,
- společné prostory ubytovacích jednotek nebo prádelen.



1.2 Bezpečnost dětí, zranitelných osob a domácích zvířat

- Spotřebič mohou používat děti 8 let a osoby se sníženými fyzickými, smyslovými nebo mentálními schopnostmi, nebo osoby s nedostatečnými zkušenostmi a znalostmi, pokud mají nad sebou dohled nebo pokud byly vyškoleny ohledně bezpečného používání spotřebiče a pokud chápou možná rizika.
- Je třeba uchovat produkt mimo dosah dětí mladší 3 let a mít je neustále pod dohledem.
- Elektrické výrobky jsou nebezpečné pro děti a domácí mazlíčky. Děti nebo domácí zvířata by si neměly se spotřebičem hrát, lézt na něj nebo dovnitř. Před použitím zkontrolujte vnitřek spotřebiče.

- Dětský zámek použijte k tomu, abyste zabránili dětem ve hře se spotřebičem.
- Nezapomeňte zavírat dveře, když odejdete z místnosti, v které je výrobek umístěn. Může dojít k uzamčení dětí a domácích zvířat uvnitř spotřebiče a k jejich následnému utopení se.
- Děti by neměly provádět čistící a údržbářské úkony uživatele bez dozoru dospělého.
- Obalové materiály uchovávejte mimo dosah dětí. Nebezpečí zranění a udušení.
- Všechny prací prostředky a přísady používané spolu se spotřebičem udržujte mimo dosah dětí.
- Před likvidací spotřebiče z důvodu bezpečnosti dětí odřízněte napájecí kabel a přerušte a deaktivujte uzamykací mechanismus dvířek.
- Poškozené napájecí kabely by měly být vyměněny autorizovaným servisem, aby se předešlo možnému nebezpečí.
- Napájecí kabel neumísťujte pod spotřebič ani do zadní části spotřebiče. Na napájecí kabel nepokládejte těžké předměty. Neohýbejte, nedrťte napájecí kabel a nedotýkejte ho zdroji tepla.
- Používejte pouze originální kabel. Nepoužívejte přestřižené nebo poškozené kabely.
- K obsluze spotřebiče nepoužívejte prodlužovací kabel, vícenásobnou zástrčku nebo adaptér.
- Prodlužovací kabely, vícenásobné zásuvky, adaptéry nebo přenosné napájecí zdroje se mohou přehřát a způsobit požár. Dbejte na to, abyste neumísťovali zásuvky a přenosné zdroje napájení do blízkosti výrobku nebo za něj.
- Zástrčka by měla být snadno přístupná. Není-li to možné, součástí elektrické instalace musí být mechanismus, který splňuje elektrické předpisy a který odpojí všechny terminály od sítě (pojistky, spínač, hlavní spínač atd.).



1.3 Elektrická bezpečnost

- Během instalace, údržby, čištění a oprav musí být produkt odpojený. Odpojte výrobek ze zásuvky nebo vypněte pojistku.

- Nedotýkejte se zástrčky mokřými rukama.
- Při odpojování spotřebiče nedržte napájecí kabel, ale zástrčku.
- Ujistěte se, že zástrčka není mokrá, znečištěná nebo zaprášená.
- Nikdy nepřipojujte výrobek k zařízením pro úsporu elektrické energie. Takové systémy jsou pro výrobek škodlivé.
- Spotřebič přenášejte ve svislé poloze. Pokud nelze přenášet ve svislé poloze, nakloňte jej na pravou stranu při čelním pohledu.
- Ujistěte se, že po instalaci nebo čištění nejsou hadice ani napájecí kabel ohnuté, přiskřípnuté nebo rozdrčené.

1.4 Bezpečné zacházení

- Před přemístěním odpojte spotřebič, vodní výstup a vodní hlavní přípojky. Vypusťte veškerou vodu, která zůstala uvnitř spotřebiče.
- Tento spotřebič je těžký, při manipulaci s ním požádejte o pomoc. Pokud na Vás spotřebič spadne, může dojít ke zranění. Při přenášení spotřebič neupustte a vyhněte se nárazům.
- Při zvedání a přesouvání spotřebič nedržte za části, jako jsou dvířka pro plnění prádla. Před přemístěním spotřebiče by měl být horní zásobník pevně upevněn.
- Zkontrolujte informace uvedené v příručce a pokynech k instalaci, připravte spotřebič k instalaci a ujistěte se, že máte k dispozici vhodnou elektrickou síť, čistou vodní síť a vodní výstup. Pokud ne, zavolejte kvalifikovaného elektrikáře a instalatéra, aby provedli nezbytná opatření. Tyto operace jsou odpovědností zákazníka.
- Před zahájením instalace nezapomeňte vypnout pojistku, abyste deaktivovali napájení linky, ke které bude výrobek připojen.
- Tento výrobek je určen k používání v nadmořské výšce nepřesahující 2000 metrů nad mořem.
- Před instalací spotřebiče zkontrolujte, zda není poškozený. Pokud je spotřebič poškozený, nesmí být nainstalován.

- Při instalaci, údržbě a opravách výrobku vždy noste osobní ochranné prostředky (rukavice atd.). Existuje riziko zranění.
- Pokud vložíte ruce do nezakrytých drážek, může dojít ke zranění. Ucpěte otvory bezpečnostních šroubů pro přepravu plastovými zátkami.
- Spotřebič neinstalujte ani nenechávejte v místech, kde by mohl být vystaven vlivům vnějšího prostředí.
- Spotřebič neinstalujte v místech, kde může teplota klesnout pod 0 °C.
- Spotřebič nikdy nestavte na koberec nebo podobný povrch. To by dalo vzniknout nebezpečí požáru, protože by spotřebič nemohl nasávat vzduch zespodu.
- Spotřebič umístěte na čistý, rovný a tvrdý povrch a vyrovnejte do vodorovné polohy pomocí nastavitelných nožek.
- Zapojte spotřebič do uzemněné zásuvky chráněné pojistkou, která odpovídá stávajícím hodnotám na typovém štítku. Ujistěte se, že uzemnění provádí odborný elektrikář. Spotřebič nepoužívejte bez vhodného uzemnění podle místních/národních předpisů.
- Spotřebič zapojte do zásuvky s hodnotami napětí a frekvencemi odpovídajícími hodnotám uvedeným na typovém štítku.
- Spotřebič nezapojujte do uvolněných, poškozených, špinavých, mastných zásuvek nebo do zásuvek, které se uvolnily ze svých uloženíh nebo do zásuvek, u kterých hrozí riziko kontaktu s vodou.
- Použijte novou hadicovou sadu, která je součástí spotřebiče. Nepoužívejte znovu staré sady hadic. Hadice nenadstavujte.
- Připojte hadici přívodu vody přímo k vodovodnímu kohoutku. Tlak z kohoutku by měl být minimálně 0,1 MPa (1 bar) a maximálně 1 MPa (10 bar). Aby spotřebič správně fungoval, z kohoutku by za minutu mělo protéct 10 až 80 litrů vody. Pokud je tlak vody vyšší než 1 MPa (10 barů), je třeba namontovat redukční ventil. Maximální povolená teplota je 25 °C.
- Konec hadice pro vypouštění vody nasad'te na vypouštěcí otvor znečištěné vody, umyvadlo nebo vanu.

- Umístěte napájecí kabel a hadice na místa, kde nehrozí zakopnutí o ně.
- Spotřebič neinstalujte za dveře, posuvné dveře nebo na jiné místo, které by bránil úplnému otevření dveří.
- Pokud zamýšlíte na spotřebič umístit sušičku, upevněte ji vhodným spojovacím zařízením získaným u autorizovaného servisu.
- Existuje riziko kontaktu s elektrickými díly při demontáži horních zásobníků. Nedemontujte horní zásobník spotřebiče.
- Spotřebič umístěte nejméně 1 cm od okrajů nábytku.
- Neumísťujte zdroje vznícení (hořící svíčku, cigarety atd.) nebo zdroje tepla (žehličky, pece, trouby atd.) na spotřebič nebo do jeho blízkosti. Do blízkosti spotřebiče neumísťujte hořlavé nebo výbušné materiály.
- Nelezte na spotřebič.
- Pokud nebudete spotřebič delší dobu používat, odpojte jej a vypněte kohoutek.
- Prací prostředek/materiál pro údržbu může při otevření spotřebiče během provozu vystříknout ze zásuvky na prací prostředek. Kontakt pracího prostředku s pokožkou a očima je nebezpečný.
- Ujistěte se, že domácí zvířata nemají přístup dovnitř spotřebiče. Před použitím zkontrolujte vnitřek spotřebiče.
- Zamknutá dvířka neotevírejte silou. Po dokončení praní se dvířka otevřou. Pokud se dvířka pro plnění prádla neotevřou, použijte řešení pro chybu „Nelze otevřít dvířka pro plnění prádla“ v části řešení problémů.
- Neperte prádlo znečištěné benzínem, petrolejem, benzenem, reduktory, alkoholem nebo jinými

1.6 Bezpečnost provozu

- Při používání spotřebičů používejte pouze prací prostředky, změkčovače a doplňky vhodné pro pračky.
- Na spotřebič nepoužívejte chemická rozpouštědla. Tyto materiály představují riziko výbuchu.
- Nepoužívejte vadné nebo poškozené spotřebiče. Odpojte spotřebič (nebo vypněte pojistku, ke které je připojen), vypněte vodní kohoutek a obraťte se na autorizovaný servis.

hořlavými nebo výbušnými materiály a průmyslovými chemikáliemi.

- uNepoužívejte přímo prací prostředek pro suché praní a neperte, neoplachujte ani neždímejte prádlo znečištěné suchým pracím prostředkem.
- Nevkládejte ruce do rotujícího bubnu. Počkejte, dokud se buben nepřestane otáčet.
- Pokud by se vypouštěná voda u praní prádla při vysokých teplotách dostala do kontaktu s Vaší pokožkou, došlo by k jejímu popálení, např. při připojování vypouštěcí hadice ke kohoutku. Nedotýkejte se vypouštěné vody.
- Zajistěte následující opatření, aby se zabránilo tvorbě biofilmu a zápachu:
 - Ujistěte se, že je místnost, kde je umístěna pračka, dobře větraná.
 - Na konci programu otřete těsnění dvířek a vstupní dveřní sklo suchým a čistým hadříkem.
- uSklo dvířek pro plnění prádla se při mytí za vysokých teplot příliš zahřívá. Proto je během praní zákaz dotyku skla nakládacích dvířek, zejména pro děti.
- Před likvidací opotřebovaných a již nepoužitelných předmětů:

1. Odpojte síťovou zástrčku a vyjměte ji ze zásuvky.
2. Odstrihněte napájecí kabel a odpojte jej spolu se zástrčkou od spotřebiče.
3. Rozlomte blokovací mechanismus nakládacích dvířek, abyste jej znefunkčnili.
4. Nedovolte dětem hrát si se zastaralým spotřebičem.



1.7 Bezpečnost při údržbě a čištění

- Před čištěním nebo údržbou pračky ji odpojte od elektrické sítě nebo přerušete napájení na pojistce.
- Pokud potřebujete výrobek přemístit kvůli čištění, netahejte jej za kryt. Kryt se může zlomit a způsobit zranění!
- Nevkládejte ruce, nohy a kovové předměty pod výrobek ani za něj. Může to způsobit zaseknutí a jakákoli ostrá hrana může způsobit poranění osob.
- K utírání cizích materiálů nebo prachu z konců zástrčky používejte čistý, suchý hadřík. Při čištění zástrčky nepoužívejte mokré nebo vlhký

hadřík. V opačném případě hrozí nebezpečí požáru nebo úrazu elektrickým proudem.

- Spotřebič nemyjte vodou pod tlakem, rozprašováním par, vody nebo naléváním vody. Riziko zásahu elektrickým proudem
- Při čištění spotřebiče nepoužívejte ostré a abrazivní nástroje. Při čištění nepoužívejte čisticí prostředky pro domácnost, mýdlo, prací prostředky, plyn, benzín, ředidlo, alkohol, lak atd.

- Čisticí prostředky obsahující rozpouštědla, např. čisticí rozpouštědlo, by mohly uvolnit jedovaté výpary. Nepoužívejte čisticí prostředky obsahující rozpouštědla.
- Po čištění mohou v zásuvce na prací prostředek zůstat zbytky pracího prostředku.
- Nedemontujte filtr výtlačného čerpadla, pokud je spotřebič v chodu.
- Teplota ve spotřebiči může stoupnout až na 90 °C. Abyste se vyhnuli riziku popálenin, filtr vyčistěte až poté, co voda ve spotřebiči vychladne.

2 Důležité instrukce týkající se životního prostředí

2.1 Soulad se směrnicí OEEZ



Tento výrobek vyhovuje směrnici EU o OEEZ (2012/19/EU). Tento výrobek je označen klasifikačním symbolem pro odpadní elektrická a elektronická zařízení (OEEZ).

Tento výrobek byl vyroben z vysoce kvalitních dílů a materiálů, které lze znovu použít a jsou vhodné pro recyklaci. Na konci životnosti nelikvidujte spotřebič s běžným domácím a jiným odpadem. Odveďte jej na sběrné místo pro recyklaci elektrických a elektronických zařízení. Informace o těchto sběrných místech získáte u místních úřadů.

Soulad se směrnicí RoHS:

Zakoupený produkt vyhovuje směrnici EU RoHS (2011/65/EU). Neobsahuje škodlivé a zakázané materiály uvedené ve směrnici.

2.2 Informace o balení

Obalové materiály výrobku jsou vyráběny z recyklovatelných materiálů v souladu s našimi národními předpisy pro životní prostředí. Obalové materiály nelikvidujte společně s domácím nebo jiným odpadem. Odveďte je do sběrných míst pro obalový materiál určených místními orgány.

3 Technické specifikace

CS

Název dodavatele nebo obchodní značka	Beko
Název modelu	B7WFU69418WB ES
	7004140004
Nominální kapacita (kg)	9
Maximální rychlost otáčení (cyklus/min)	1400
Vestavěný	No
Výška (cm)	84,5
Šířka (cm)	60
Hloubka (cm)	58
Jednoduchý přívod vody / dvojitý přívod vody	+ / -
Elektrické zapojení (V/Hz)	230 V / 50Hz
Celkový proud (A)	10
Celkový výkon (W)	2200
Kód hlavního modelu	1621

	<p>Informace o modelu uložené v databázi produktů lze získat zadáním následujících webových stránek a vyhledáním identifikační značky modelu (*) na energetickém štítku.</p> <p>https://eprel.ec.europa.eu/</p>

 Hodnoty spotřeby jsou platné při vypnutém připojení k bezdrátové síti.

 Doba trvání podpory aktualizace softwaru související s kybernetickou bezpečností odpovídá záruční době spotřebiče. Po uplynutí této doby nejsou aktualizace softwaru související s kybernetickou bezpečností zaručeny.

Tabulka Symbolů

Předpírka	Rychlé	Rychlé prání+	Extra máchání	Extra voda	Proti máčkání+	Odstranění zvířecích chlupů	Pára	Noční režim	Důkladné namáčení	Podřizet máchání	Máčení
Auto Dose	Výběr tekutého pracího prostředku	Výběr aviváže	Máchání	Ždímání + vypouštění vody	Odčerpání	Teplota	Ždímání	Ne ždímání	Voda z kohoutku (Studená)	Žádná voda	Odložený start
Dviřka Zámek	Dětský Zámek	Zapnout / Vypnout	Start / Pauza	Stupeň znečištění	Přidat kus oblečení	Stažený program	Praní	Ok (Konec)	Zrušit	Proti zmačkání+	Sušení
Extra sušení	Sušení do skříně	Sušení k žehlení	Časované sušení	Osvěžení vzduchem	Intenzivní	Režim WaterMode	Úspora vody				

4 Instalace

CS



Nejprve si přečtete část „Bezpečnostní pokyny“!



Vaše pračka při výběru programu automaticky rozpozná množství vloženého prádla.

Během instalace produktu, před prvním použitím, je třeba provést kalibraci, pro zajištění, že množství prádla se zjistí co nejpřesnějším způsobem.

Chcete-li to provést, vyberte program Čištění bubnu* a zrušte funkci odstředování. Spusťte program bez prádla. Počkejte na dokončení programu, což bude trvat asi 15 minut.

* Název programu se může lišit v závislosti na modelu. Pro výběr vhodného programu si prohlédněte část s popisem programů.

- Za přípravu umístění a elektrických, vodovodních a odpadních instalací na místě pro umístění přístroje odpovídá zákazník.
- Zkontrolujte, zda přívodní a odpadové hadice i napájecí kabel nejsou zkroucené, stisknuté nebo rozdrcené při nasouvání výrobku na místo po instalaci nebo čištění.
- Před instalací vizuálně zkontrolujte, zda výrobek nevykazuje známky poškození. Pokud je spotřebič poškozený, nesmí být nainstalován. Poškozené výrobky jsou bezpečnostním rizikem.

4.1 Vhodné umístění pro instalaci

- Produkt postavte na tvrdou rovnou plochu. Nepokládejte na koberec s vysokým vlasem nebo podobné povrchy. Umístění na nesprávný povrch musí způsobit problémy s hlukem a vibracemi.

- Celková hmotnost pračky a sušičky - plně naložených - pokud jsou umístěny jedna na druhé dosahuje přibližně 180 kg. Umístěte výrobek na pevnou rovnou plochu s dostatečnou nosností!
- Nepokládejte na napájecí kabel.
- Spotřebič neinstalujte v místech, kde může teplota klesnout pod 0 °C. Zamrznutí může spotřebič poškodit.
- Mezi spotřebičem a nábytkem ponechte minimální prostor 1 cm.
- Pokud budete spotřebič instalovat na povrch se schody, nikdy jej neumísťujte blízko k okrajům.
- Spotřebič nepokládejte na žádné platformy.
- Na spotřebič neumísťujte a nepoužívejte zdroje tepla, jako je vařič, žehlička, trouba, topení atd.

4.2 Montáž krytů spodního panelu



U některých modelů jsou základní části výrobků zcela uzavřeny. Tyto výrobky nemají zástrčky a kryty.

- V zájmu zvýšení zvukového komfortu výrobku se doporučuje po odstranění pěnového obalu nainstalovat víko A.

Kryt A

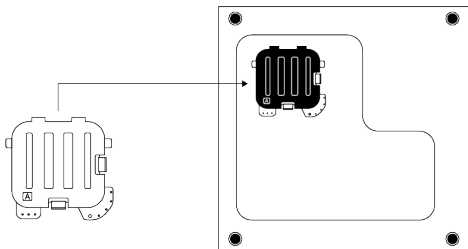

Spotřebič nakloňte mírně dozadu. Opřete výčnělky krytu A o dolní panel. Dokončete sestavení otočením krytu.

- Kryt B a uzávěr jsou volitelné. Je-li k dispozici, nasadte kryt B a uzávěr.

Kryt B

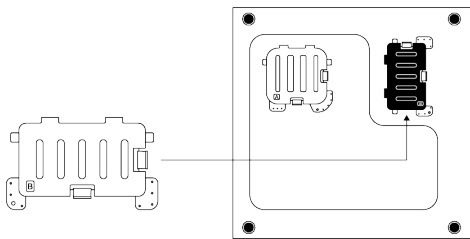

Opřete výčnělky krytu B o dolní panel. Dokončete sestavení otočením krytu.

Víčko

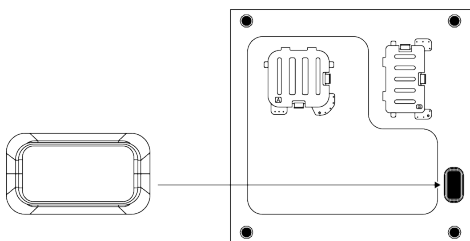

Zasuňte víčko tak, že jej zatlačíte prstem.

4.3 Odstranění přepravních bezpečnostních šroubů

1. Pomocí vhodného klíče povolte všechny přepravní bezpečnostní šrouby, dokud se volně neotáčejí.
2. Ohněte vnitřní část zatlačením v oblasti uchopení a vytáhněte díl ven.
3. Do otvorů na zadním panelu nasadte plastové kryty dodané v sáčku uživatelské příručky.

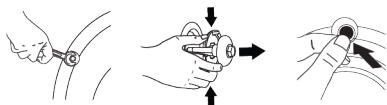

UPOZORNĚNÍ

Před spuštěním spotřebiče je nutné sejmout bezpečnostní přepravní šrouby. Jinak by se mohl výrobek poškodit.



UPOZORNĚNÍ

Ušchovejte přepravní bezpečnostní šrouby na bezpečném místě pro další použití, když bude třeba spotřebič v budoucnosti znovu přemístit.

Při demontáži přepravní šrouby nainstalujte v opačném pořadí. Nikdy nepřemísťujte spotřebič bez řádně upevněných bezpečnostních přepravních šroubů.

4.4 Připojování přívodu vody



UPOZORNĚNÍ

Modely s jediným přívodem vody nepřipojujte ke kohoutku s horkou vodou. V takovém případě se prádlo poškodí nebo se výrobek přepne do ochranného režimu a nespustí se.

U nového spotřebiče nepoužívejte staré ani použité hadice přívodu vody. Mohlo by dojít k úniku vody ze spotřebiče a znečištění prádla.

1. Ručně utáhněte všechny matice hadic. Na utahování matic nikdy nepoužívejte náradí.
2. Po připojení hadice zcela otevřete kohoutky a zkontrolujte, zda na připojovacích bodech nedochází k úniku vody. Pokud dojde k úniku, vypněte kohoutek a demontujte matici. Zkontrolujte těsnění a matici znovu pečlivě utáhněte. Abyste předešli úniku vody a následným škodám, nechte kohoutky zavřené, pokud produkt nepoužíváte.

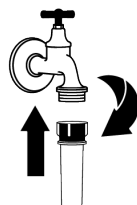

4.5 Zapojení vypouštěcí hadice do odtoku

1. Konec vypouštěcí hadice zapojte přímo do odtoku, umyvadla, vany.



Váš dům bude zaplaven, pokud vypouštěcí hadice bude při vypouštění vody odpojena. Hrozí také nebezpečí popálení v důsledku vysokých teplot při praní. Abyste takové situaci předešli a ujistili se, že k napouštění a vypouštění pračky dochází bez problémů, vypouštěcí hadici bezpečně upevněte.

2. Odtokovou hadici zapojte do minimální výšky 40 cm a maximální výšky 100 cm.
3. Instalace hadice pro vypouštění vody na úrovni země nebo blízko podlahy (40 cm níže) a její následné zvednutí ztěžuje vypouštění vody a prádlo může být extrémně mokrá. Proto dodržujte výšku uvedenou na obrázku.

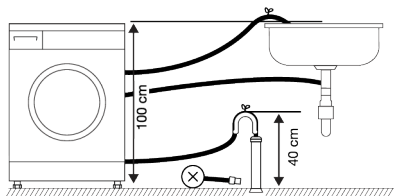

4. Aby nedošlo k návratu špinavé vody zpět do spotřebiče a zajistilo se snadné vypouštění, neponořujte konec hadice do špinavé vody a nevedte jej do odpadu déle než na 15 cm. Pokud je příliš dlouhá, zkratte ji.
5. Konec hadice neohýbejte, nestoupejte na něj a neskládejte jej mezi odpadem a spotřebičem. Jinak se mohou objevit problémy s vypouštěním vody.
6. Pokud je hadice příliš krátká, použijte originální prodlužovací hadici. Délka hadice nesmí překročit 3,2 m. Aby nedocházelo k poškození těsnění a úniku vody, vždy zajistíte spojení mezi prodlužovací hadicí a vypouštěcí hadicí spotřebiče vhodnou svorkou.

4.6 Nastavení stojanů



VAROVÁNÍ

Má-li váš spotřebič fungovat tišeji a bez vibrací, musí stát rovně a vyváženě na nožkách. Zajistěte, aby byl spotřebič vyvážen nastavením noh. Jinak se může výrobek přesouvat v prostoru a způsobit potíže s vibracemi, hlukem a drcením. Aby nedošlo k poškození pojistných matic, nepoužívejte k uvolnění matic žádné nástroje.

1. Povolte blokovací matice na nožkách.
2. Upravte nožky, dokud výrobek není vyrovnaný a vyvážený.
3. Ručně utáhněte všechny blokovací matice hadic.

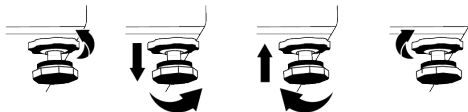

4.7 Elektrické připojení

Připojte výrobek k uzemněné zásuvce chráněné pojistkou na 16 A. Naše společnost nenese odpovědnost za škody, které vzniknou v důsledku používání výrobku bez uzemnění v souladu s místními předpisy.

- Připojení by mělo splňovat místní předpisy.
- Elektrická propojovací kabelová infrastruktura spotřebiče musí být přiměřená a vhodná pro požadavky na spotřebič. Doporučujeme používat proudový chránič.
- Po instalaci musí být zástrčka napájecího kabelu snadno dostupná.
- Pokud je proud přiváděn k pojistce nebo jističi v domě nižší než 16 A, požádejte kvalifikovaného elektrikáře, aby instaloval napájení 16 A.
- Napětí stanovené v oddíle „Technické parametry“ musí být shodné s napětím ve vaší síti.

- Neprovádějte spojení pomocí prodlužovacích kabelů či rozdvojek. V důsledku propojovacího kabelu může dojít k přehřátí a spálení.



Poškozené napájecí kabely by měly být vyměněny autorizovaným servisem, aby se předešlo možnému nebezpečí.

4.8 Spuštění

Před zahájením používání spotřebiče si přečtete informace o přípravných popsaných v části „Ochrana životního prostředí“ a „Instalace“. Pro přípravu výrobku na praní prádla proveďte nejprve

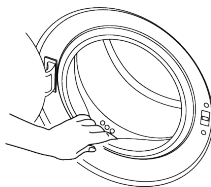

Z důvodu procesů kontroly kvality během výroby mohlo ve spotřebiči zůstat malé množství vody. Není pro výrobek škodlivá.

5 Předběžná příprava



Nejprve si přečtete část „Bezpečnostní pokyny“!

5.1 Třídění prádla

- Prádlo roztřídte podle typu látky, barvy, stupně zašpinění a povolené teploty vody.
- Vždy dodržujte pokyny uvedené na štítku na oblečení.

5.2 Příprava prádla na praní

- Prádlo s kovovými částmi, jako jsou podprsenky s kosticemi, spony pásků a kovové knoflíky, mohou produkt poškodit. Vyjměte kovové části nebo perte oděvy v sáčku na prádlo nebo v povlečení na polštář.
- Z kapes vyndejte všechny předměty, např. mince, pera a svorky, kapsy otočte a vykartáčujte. Tyto předměty mohou poškodit výrobek nebo způsobit hlučnost.
- Oděvy malých rozměrů, jako jsou dětské ponožky a nylonové punčochy, vložte do sáčku na prádlo nebo do povlečení na polštář.
- Záclony vkládejte dovnitř bez stlačování. Sejměte úchytky záclon. Upevňovací prvky závěsu mohou roztáhnout či roztrhat závěs.

- Upevněte zipy, přišijte volné knoflíky a spravte trhliny a praskliny.
- Oděvy označené jako „lze prát v pračce“ nebo „perte v ruce“ perte jen s využitím vhodného programu.
- Neperte barevné a bílé prádlo společně.
- Nové, tmavé bavlněné oděvy mohou pouštit barvu. Perte je odděleně.
- Hrubé nečistoty musí být před praním řádně ošetřeny.
- Kalhoty a jemné prádlo perte naruby.
- Prádlo, které je ve styku s materiály, jako je mouka, vápno, sušené mléko atd. Tyto druhy prachu na prádle se mohou ukládat ve vnitřních částech stroje a způsobit poškození.

5.3 Tipy pro úsporu energie a vody

Následující informace vám pomohou používat výrobek ekologicky a neplýtvat vodou.

- Produkt používejte na nejvyšší kapacitu náplně povolenou pro zvolený program, ale nepřepřehňujte ho. Viz „Tabulka programů a spotřeby“.
- Vždy dodržujte pokyny na obalu pracího prostředku týkající se teploty.
- Mírně znečištěné prádlo perte při nízkých teplotách.

- Používejte rychlejší programy pro menší množství mírně znečištěného prádla.
- Nepoužívejte přeдеprání a vysokou teplotu na prádlo, které není silně znečištěné či uspiněné.
- Pokud máte v úmyslu sušit vaše prádlo v sušičce, zvolte nejvyšší rychlost ždímní doporučenou během procesu praní.
- Nepoužívejte více pracího prostředku, než je doporučené množství na obalu.

5.4 Vkládání prádla

1. Otevřete dvířka.
2. Prádlo vložte do pračky tak, aby bylo volně uložené
3. Zatlačte na dvířka, dokud neuslyšíte zacvaknutí. Ujistěte se, že ve dvířkách nejsou zachycené žádné kusy prádla. Dvířka se zamknou, zatímco běží program. Po dokončení programu se dvířka odemknou. V tu chvíli můžete dvířka otevřít. Pokud se dvířka neotvírají, použijte řešení uvedená pro problém „Nelze otevřít dvířka pro plnění prádla“ v části Odstraňování problémů.

5.5 Správná maximální zátěž

Maximální kapacita závisí na typu prádla, stupni znečištění a požadovaném programu praní

Pračka automaticky nastaví množství vody, podle hmotnosti vloženého prádla.



Postupujte podle informací v části „Tabulka programů a spotřeby“. Pokud je spotřebič přetížen klesá účinnost praní. Navíc může dojít k potížím s hlučností a vibracemi.

5.6 Použití pracího prostředku a aviváže



VAROVÁNÍ

Při použití pracích prostředků, změkčovadel, škrobu, bělidel a odbarvovačů, přípravků na odstraňování vodního kamene si přečtěte pokyny výrobce na obalu a řiďte se uvedenými informacemi o dávkování. Jeli to možné, používejte odměrku.

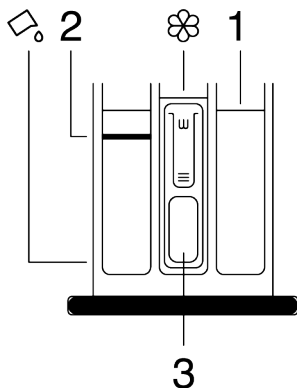

Zásuvka na prací prostředek se skládá ze tří přihrádek:

- (1) pro předběžné praní,
 - (2) pro hlavní praní,
 - (3) pro aviváž,
- (☼) v přihrádce na aviváž je i sifonová část.
(☰) v hlavním pracím oddělení se nachází nádobka na tekuté prací prostředky.

Prací prostředek, aviváž a další čisticí prostředky

- Prací prostředek a aviváž vložte před spuštěním pracího programu.
- Nikdy nenechávejte zásuvku s pracím prostředkem otevřenou, pokud je spuštěn program praní.
- Pokud používáte program bez přeдеprání, nevkládejte do přihrádky pro přeдеprání prací prostředky (přihrádka č. 1).

- Používáte-li program s předpírkou, spusťte pračku po přidání práškového pracího prostředku do přihrádky na předpírku a hlavního praní (přihrádky 1 a 2).
- Nevybírejte program s předepráním, pokud používáte krabičku na prací prostředek nebo dávkovací kouli. Krabičku s pracím prostředkem nebo dávkovací kouli dejte přímo na prádlo vložené do produktu.
- Pokud používáte tekutý prací prostředek, postupujte podle pokynů v části „použití tekutého pracího prostředku“ a nezapomeňte uložit nádobku na tekutý prací prostředek do správné polohy.

Volba typu pracího prostředku

Typ použitého pracího prostředku závisí na pracím programu, typu a barvě látky.

- Pro barevné a bílé prádlo používejte různé prací prostředky.
- Jemné oděvy perte pouze pomocí zvláštních přípravků (tekutý prací prostředek, šampon na vlnu atd.) určených výlučně pro jemné oděvy a používejte pouze speciální programy praní.
- Když perete tmavé oblečení a prošívané deky, doporučuje se použít tekutý prací prostředek.
- Vlněné prádlo perte v příslušném doporučeném programu se zvláštním pracím prostředkem určeným pro vlnu.
- Zkontrolujte popis doporučeného programu pro různé typy látek.
- Všechna doporučení týkající se pracích prostředků platí pro stanovený teplotní rozsah pracích programů.



Třeba používat pouze prací prostředky, aviváže a aditiva vhodná pro pračky. Nepoužívejte mýdlový prášek.

Nastavení množství pracího prostředku

Množství pracího prostředku závisí na množství prádla, na tom, jak je znečištěné a na tvrdosti vody.

- Nepřekračujte doporučené hodnoty dávkování na obalu pracího prostředku, aby bylo možné odstranit nadměrné množství pěny a vyhnout se problémům s oplachem s cílem ušetřit peníze a chránit životní prostředí.
- Používejte menší množství pracího prostředku pro menší množství prádla nebo pro méně znečištěné prádlo.

Používání aviváže

Vlijte aviváž do přihrádky pro aviváž v zásuvce pro prací prostředky.

- Nepřekračujte značku (>max<) v přihrádce pro aviváž.
- Není-li aviváž tekutá, před vložením do přihrádky pro aviváž ji zřed'te vodou.



VAROVÁNÍ

Nepoužívejte tekuté prací prostředky nebo jiné materiály s čisticími vlastnostmi, pokud nejsou určeny k použití v pračkách pro změkčování prádla.

Používání tekutých pracích prostředků

Pokud spotřebič obsahuje nádobku na tekutý prací prostředek

- Pokud chcete použít tekutý prací prostředek, stiskněte a otočte nádobku v označeném místě. Níže uvedená část bude sloužit jako bariéra pro tekutý prací prostředek.
- Vyčistěte ji vodou tam, kde se nachází nebo v případě potřeby ji vyjměte a poté vyčistěte. Nezapomeňte nádobku po vyčištění umístit do hlavní prací přihrádky (přihrádka č. 2).
- Nádobka by měla být nahoře, pokud budete používat práškový prací prostředek.

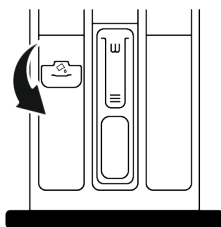

Použití gelových a tabletových pracích prostředků

- Pokud je prací prostředek tekutý a ve spotřebiči není žádná přihrádka na tekutý prací prostředek, vložte gelový prací prostředek do hlavní přihrádky na prací prostředek během prvního napouštění vody. Pokud je spotřebič vybaven přihrádkou na tekutý prací prostředek, před spuštěním programu naplňte přihrádku pracím prostředkem.
- Pokud gelový prací prostředek není tekutý nebo je ve formě kapslí, umístěte jej přímo do bubnu ještě před praním.
- Prací prostředky v tabletách dávejte do hlavní přihrádky na prací prostředek (přihrádka č. 2) nebo přímo do bubnu ještě před praním.

Použití škrobu

- Do přihrádky na aviváž přilijte tekutý škrob, práškový škrob nebo barvivo.
- Nepoužívejte aviváž a škrob ve stejném pracím programu současně.
- Po použití škrobu vytřete vnitřek pračky čistým vlhkým hadrem.

Použití přípravku proti vodnímu kameni

- V případě potřeby používejte pouze přípravek proti vodnímu kameni vyráběný pro použití v pračce.

Použití bělidla a odbarvovacích přípravků

- Vyberte program s predepráním a přidejte bělidlo na začátku programu predeprání. Do přihrádky pro predeprání nevkládejte prací prostředek. Případně můžete zvolit program s extra mácháním a bělidlo přilít v okamžiku, kdy pračka nabírá vodu z přihrádky na prací prostředek během prvního kroku máchání.
- Nemíchejte a nepoužívejte bělidla a prací prostředky společně.
- Protože bělidlo může způsobit podráždění kůže, použijte pouze malé množství (1/2 čajového šálku - přibližně 50 ml) a prádlo dobře opláchněte.
- Bělidlo nelijte přímo na prádlo.
- Nepoužívejte bělidla během prání barevného prádla.
- Vyberte program s nízkou teplotou prání za použití odbarvovacích prostředků na bázi kyslíku.
- Odbarvovací prostředek na bázi kyslíku lze použít společně s pracím prostředkem. Pokud však nemá stejnou viskozitu jako prací prostředek, vložte nejprve prací prostředek do přihrádky č. 2 v zásuvce na prací prostředky a počkejte, až spotřebič během příjmu vody prací prostředek spláchně. Odbarvovací prostředek přidávejte do stejné přihrádky, zatímco pračka pokračuje v odběru vody.

5.7 Tipy pro efektivní praní

	Oděvy			
	Světlé barvy a bílá	Barvy	Černé / tmavé barvy	Jemné / vlna / hedvábí
	(Doporučený teplotní rozsah podle úrovně znečištění: 40-90 °C)	(Doporučený teplotní rozsah podle úrovně znečištění: chladnější než 40 °C)	(Doporučený teplotní rozsah podle úrovně znečištění: chladnější než 40 °C)	(Doporučené rozpětí teplot podle úrovně znečištění: chladnější než 30 °C)

Úroveň znečištění	Silně znečištěné (odolné skvrny, např. od trávy, kávy, ovoce a krve.)	Skvrny může být třeba předem odstranit nebo provést předpírku. Práškové a tekuté prací prostředky doporučené pro bílé oděvy lze používat v dávkách doporučených pro silně znečištěné oděvy. Na vyčištění skvrn od hlíny a skvrny, které jsou citlivé na škrobení, doporučujeme používat práškové prací prostředky.	Práškové a tekuté prací prostředky doporučené pro barevné oděvy lze používat v dávkách doporučených pro silně znečištěné oděvy. Na vyčištění skvrn od hlíny a skvrny, které jsou citlivé na škrobení, doporučujeme používat práškové prací prostředky. Měly by se použít prací prostředky, které neobsahují odbarvovací složky.	Tekuté prací prostředky vhodné pro barevné a černé/tmavé oděvy lze používat v dávkách doporučených pro silně znečištěné oděvy.	Používejte tekuté prací prostředky určené pro choulostivé oblečení. Vlněné a hedvábné oděvy je nutno prát ve speciálních přípravcích na vlnu.
	Běžně znečištěné (Například skvrny na límcích a manžetách)	Práškové a tekuté prací prostředky doporučené pro bílé oděvy lze používat v dávkách doporučených pro běžně znečištěné oděvy.	Práškové a tekuté prací prostředky doporučené pro barevné oděvy lze používat v dávkách doporučených pro běžně znečištěné oděvy. Měly by se použít prací prostředky, které neobsahují odbarvovací složky.	Tekuté prací prostředky vhodné pro barevné a černé/tmavé oděvy lze používat v dávkách doporučených pro středně znečištěné oděvy.	Používejte tekuté prací prostředky určené pro choulostivé oblečení. Vlněné a hedvábné oděvy je nutno prát ve speciálních přípravcích na vlnu.
	Lehce znečištěné (Bez viditelných skvrn.)	Práškové a tekuté prací prostředky doporučené pro bílé oděvy lze používat v dávkách doporučených pro lehce znečištěné oděvy.	Práškové a tekuté prací prostředky doporučené pro barevné oděvy lze používat v dávkách doporučených pro lehce znečištěné oděvy. Měly by se použít prací prostředky, které neobsahují odbarvovací složky.	Tekuté prací prostředky vhodné pro barevné a černé/tmavé oděvy lze používat v dávkách doporučených pro lehce znečištěné oděvy.	Používejte tekuté prací prostředky určené pro choulostivé oblečení. Vlněné a hedvábné oděvy je nutno prát ve speciálních přípravcích na vlnu.

5.8 Zobrazování doby trvání programu

Na displeji pračky uvidíte při volbě programu dobu trvání daného programu. Doba trvání programu se upravuje automaticky v průběhu programu v závislosti na množství prádla v pračce, vzniklém množství pěny, nerovnoměrnosti rozložení prádla v bubnu, výkyvech napětí v síti, tlaku vody a nastaveních programu.

ZVLÁŠTNÍ PŘÍPAD: Při spuštění programů Bavlna a Bavlna Eco se na displeji zobrazí doba trvání pro poloviční náplň. Jedná se o nejčastější případ použití. Po 20 – 25 minutách trvání programu pračky automaticky zjišťuje aktuální množství prádla. Pokud je vyšší než poloviční, doba trvání bude upravena příslušným způsobem a navýšena automaticky. Tuto změnu můžete sledovat na displeji.

6 Obsluha spotřebiče



Nejprve si přečtete část „Bezpečnostní pokyny“!

6.1 Ovládací panel

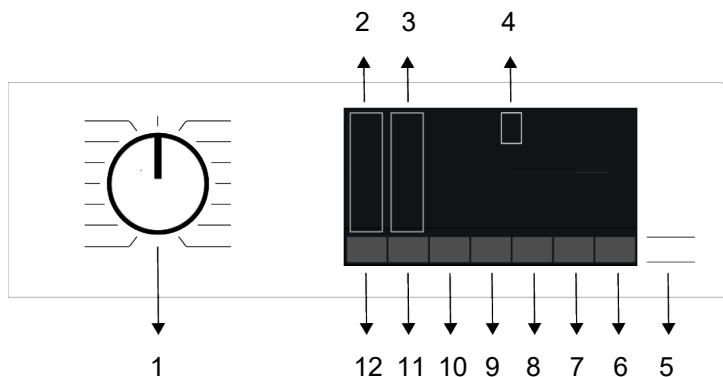

- | | |
|---|---------------------------------|
| 1 Tlačítko pro volbu programu | 2 Kontrolky teploty |
| 3 Kontrolky úrovně zachování tvaru prádla | 4 Displej |
| 5 Tlačítko Start / Pauza | 6 Tlačítko dálkového ovládní |
| 7 Nastavení tlačítka času ukončení | 8 Tlačítko pomocné funkce 3 |
| 9 Tlačítko pomocné funkce 2 | 10 Volba pomocné funkce Push1 |
| 11 Knoflík pro nastavení rychlosti zachování tvaru prádla | 12 Knoflík pro upravení teploty |

6.2 Symboly na displeji

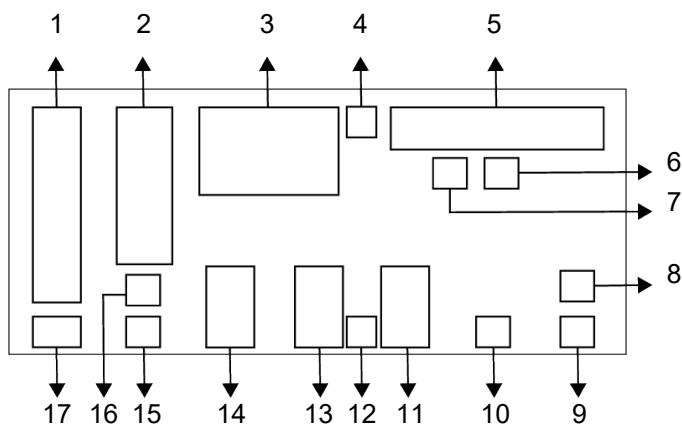

- | | |
|---------------------------------|---|
| 1 Ukazatel teploty | 2 Ukazatel rychlosti ždímání |
| 3 Informace o délce trvání | 4 Symbol aktivovaného zámku dveříek |
| 5 Ukazatel průběhu programu | 6 Kontrolka Žádná voda |
| 7 Kontrolka Přidat oděv | 8 Kontrolka bezdrátového připojení |
| 9 Tlačítko dálkového ovládání | 10 Kontrolka aktivovaného odloženého startu |
| 11 Kontrolka pomocných funkcí 3 | 12 Symbol aktivovaného dětského zámku dveříek |
| 13 Kontrolka pomocných funkcí 2 | 14 Kontrolka pomocných funkcí 1 |
| 15 Kontrolka Bez odstředování | 16 Ukazatel Podržení máchání |
| 17 Kontrolka Studená voda | |

6.3 Tabulka programů a spotřeby

Program					Pomocné funkce								Teplota (°C)
	Teplota (°C)	Max. náplň v (kg)	Spotřeba vody (l)	Spotřeba energie (kWh)	Max. Rychlost	Proti zmačkání+	Rychlé/Intenzivní	Předpírka	Důkladné namáčení	Pára	Extra máchání	Úspora vody	
Cottons	90	9	98	2,55	1400	•	•	•	•	•	•	•	Studené - 90
	60	9	98	1,52	1400	•	•	•	•	•	•	•	Studené - 90
	40	9	95	1,02	1400	•	•	•	•	•	•	•	Studené - 90
Eco 40-60	40***	9	63	0,335	1400								40-60
	40***	4,5	41	0,271	1400								40-60
	40***	2,5	28	0,150	1400								40-60
Synthetics	60	4	76	1,08	1200	•	•	•	•	•	•	•	Studené - 60
	40	4	74	0,62	1200	•	•	•	•	•	•	•	Studené - 60
Xpress/Super Xpress	90	9	75	2,19	1400	•	•			•	•		Studené - 90
	60	9	75	1,11	1400	•	•			•	•		Studené - 90
	30	9	75	0,20	1400	•	•			•	•		Studené - 90
Xpress/Super Xpress + Rychlé/Intenzivní	30	2	45	0,10	1400	•	•			•	•		Studené - 90
GentleCare/Wool/HandWash	40	2	60	0,54	800						•		Studené - 40
DarkCare/Jeans	40	5	86	0,74	1200	•	•	•	•	•	*		Studené - 40
Drum Clean	90	-	80	2,30	600					*			90
Outdoor/Sports	40	5	60	0,51	1200			•					Studené - 40
Hygiene+	90	9	125	3,00	1400					*	*		20-90
Shirts	60	4	70	1,40	800	•	•	•	•	*	•	•	Studené - 60
SteamTherapy	-	1	1,5	0,11	-					*			-
ColdWash	-	4,5	50	0,30	1400	•							-
Downloaded Program *****													
Mix	40	4	83	0,80	800	•	•	•	•	•			Studené - 40
Ručníky	60	4	115	1,60	800				•	•	*		Studené - 60
Závěsy	40	2	98	0,90	800			•	•		*		Studené - 40
Peřina / Péřové oblečení	60	-	100	1,09	800				•	•	•		Studené - 60
Spodní prádlo	30	1	78	0,30	600						*		Studené - 30

• : Volitelný.

* : Vyberou se automaticky, nelze je zrušit.

*** : Program Eco 40-60 je zkušební program dle výběru teploty 40 °C, nařízení Evropské unie EU / 2019/2014 a normy EN 60456: 2016 / A11: 2020.

***** : Tyto programy lze použít s aplikací HomeWhiz. V důsledku připojení se může zvýšit spotřeba energie.

- : Maximální náplň viz popis programu.

i Před prvním použitím si přečtěte část Instalace v návodu k použití. Doplňkové funkce v tabulce se mohou lišit podle modelu vaší pračky. Spotřeba vody a energie se může lišit od údajů v tabulce podle tlaku vody, tvrdosti a teploty vody, teploty okolí, typu a množství prádla, volby pomocných funkcí a rychlosti ždímání a výkyvů v přírodním napětí. Vzory výběru pro pomocné funkce lze změnit u výrobce společnosti. Nový výběr vzorce lze přidat nebo odebrat. Rychlost ždímání se může lišit podle programů, nicméně tato rychlost nemůže překročit max. rychlost ždímání vaší pračky. Množství hluku a vlhkosti se liší podle rychlosti otáčení; pokud je během fáze ždímání zvolena vyšší rychlost otáčení, prádlo bude na konci programu méně vlhké, program bude hlučnější.

i Na displeji výrobku vidíte při volbě pracího programu dobu trvání daného programu. V závislosti na množství prádla v pračce se může čas zobrazený na displeji a doba trvání pracího cyklu lišit až o 1 – 1,5 hodiny. Doba trvání se ihned po zahájení pracího cyklu začne aktualizovat. Vždy vyberte nejnižší vhodnou teplotu. Nejúčinnější programy, pokud jde o spotřebu energie, jsou obecně ty, které fungují při nižších teplotách a delším trvání. Informace o otáčkách odstředování uvedené v tabulce programů označují možnost otáček odstředování zobrazenou na ovládacím panelu.

Hodnoty spotřeby (CZ)

	Volba teploty (°C)	Rychlost odstředování (cyklus/min)	Kapacita (kg)	Trvání programu (h:min)	Spotřeba energie (kWh/cyklus)	Spotřeba vody (litr/cyklus)	Teplota prádla (°C)	Procento zbytkové vlhkosti (%)
Eco 40-60	40	1351	9,0	03:48	0,335	63,0	25	50,0
	40	1351	4,5	02:53	0,271	41,0	24	52,9
	40	1351	2,5	02:53	0,150	28,0	23	57,8
Cottons	20	1400	9,0	03:40	0,460	95,0	20	53,9
	60	1400	9,0	03:40	1,520	98,0	60	53,9
Synthetics	40	1200	4,0	02:20	0,620	74,0	40	40,0
Xpress/ Super Xpress	30	1400	9,0	00:28	0,200	75,0	23	62,0

Hodnoty spotřeby uvedené pro jiné programy než program Eco 40-60 jsou pouze orientační.

6.4 Nastavení programu

1. Zvolte program vhodný pro typ, množství a míru znečištění prádla v souladu s „Tabulkou programů a spotřeby“ a tabulkou teplot uvedenou níže.

i Programy jsou omezeny nejvyšší rychlostí odstředování vhodnou pro daný typ tkaniny. Při výběru programu vždy sledujte typ látky, barvu, míru znečištění a povolenou teplotu vody.

2. Tlačítkem Výběr programu vyberte požadovaný program.

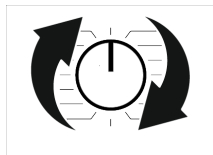

6.5 Programy

Pokud je tato funkce aktivována, voda uvnitř bubny je přenášena do oblečení se sprchovacím efektem přes speciální klapku. Délka cyklu se zkracuje a je spuštěno vysoce výkonné a citlivější praní. Díky této technologii a jejímu speciálnímu oplachovacímu pohybu navrženému pro jemné oblečení (např. vlněné) je s vaším prádlem během praní zacházeno s opatrností. Tato funkce, na bázi rychlého ždímacího pohybu pro vysoce špinavé bavlněné oblečení, dosahuje při praní vaše oblečení vyššího výkonu.

Doba aplikace tohoto výkonu je navržena tak, aby optimalizovala nejlepší výsledek podle vlastností pracích programů. Zpravidla se postřikovací systém aktivuje v bodě mezi 25 a 60 minutami v pracím cyklu, v závislosti na výběru náplně a teploty. V některých programech se postřikovací systém aktivuje na začátku cyklu. Postřikovací systém začíná u těchto programů během 3 až 10 minut.

Zajistí efektivnější využití vašeho pracího prostředku s vysokým mechanickým pohybem během praní. Zachovává tak kvalitu praní, aniž by bylo nutné prádlo dlouho ohřívat a snižuje spotřebu energie. Tato technologie se používá v programech, které obsahují symboly nebo barvy zobrazené na panelu.

• Eco 40-60

V programu Eco 40-60 můžete prát běžně zašpiněné bavlněné prádlo, které je určeno k praní při teplotě 40 °C nebo 60 °C. Tento program je standardním zkušebním programem v souladu s předpisy EU

týkajících se designu a označování energetickými štítky šetrným k životnímu prostředí.

Ačkoli tento program pere déle než jiné prací programy, je účinnější z hlediska spotřeby energie a vody. Skutečná teplota vody se může od uvedené teploty praní lišit. Při praní menšího množství prádla (např. ½ kapacity nebo méně) se délka jednotlivých fází programu automaticky zkrátí. Spotřeba energie a vody by tak byla mnohem nižší.

• Cottons

V tomto programu můžete prát odolnější bavlněné prádlo (povlečení, ložní prádlo, ručníky, župany, spodní prádlo, atd.). Při stisknutí tlačítka rychlého praní se výrazně zkrátí doba programu, ale účinný prací výkon je zajištěn intenzivním praním. Nemá-li zapnuta funkce rychlého praní, je zajištěn účinný výkon praní a máchání i pro silně zašpiněné prádlo.

• Synthetics

V tomto programu můžete prát prádlo, jako jsou košile, halenky, syntetické/smíšené bavlněné tkaniny, atd. Když stisknete tlačítko funkce rychlého praní, trvání programu se výrazně zkrátí a vaše prádlo, které není příliš znečištěné, bude vypráno efektivním praním. Nemá-li zapnuta funkce rychlého praní, je zajištěn účinný výkon praní a máchání i pro silně zašpiněné prádlo.

• GentleCare/Wool/HandWash

Slouží k praní jemného / jemného prádla. Zvolte vhodnou teplotu podle údajů na štítcích na oblečení. Vaše prádlo se vypere velmi jemnými pohyby, aby nedošlo k jeho poškození.

• Hygiene+

Použití páry na začátku programu umožňuje snadné uvolnění špíny.

Tento program používejte na prádlo (dětské oděvy, prostěradla, ložní prádlo, spodní prádlo, bavlněné prádlo, atd.), u kterého požadujete antialergická hygienická praní na vysokou teplotu s intenzivním a dlouhým pracím cyklem. Vysoká úroveň hygieny je

zajištěna díky napařování před začátkem programu, dlouhému trvání ohřevu a dalšímu kroku máchání.

• Peřina / Pěřové oblečení

Tento program používejte na praní vašich peřin z dutého vlákna, na kterých je štítek „lze prát v pračce“. Ujistěte se, že jste peřinu vložili správně tak, abyste nepoškodili pračku ani peřinu. Před vložením peřiny do pračky sundejte povlečení. Přehněte peřinu nadvakrát a vložte ji do pračky. Vložte peřinu do pračky a přitom věnujte pozornost tomu, aby se nedotýkala těsnění nebo skla dvířek. Pomocí tohoto programu se kromě toho perou kabáty, vesty, bundy, apod. obsahující peří s označením „lze prát v pračce“.



Neperte najednou více než 1 peřinu (200 x 200 cm).

Neperte v pračce peřiny, polštáře atd., které obsahují bavlnu.



Kromě peřin neperte v pračce takové věci jako koberce, předložky atd. V opačném případě může dojít k trvalému poškození pračky.

• Spin+Drain

Tuto funkci můžete použít pro odstranění vody z oděvu a vypuštění vody z pračky.

• Rinse

Použijte k oddělenému máchání nebo škrobení.

• SteamTherapy

Tímto programem snížíte pomačkání a zkrátíte dobu žehlení u malého množství nepříliš špinavého bavlněného, syntetického nebo smíšeného prádla.



Toto není prací program. Do zásuvky na prací prostředky v tomto programu nevkládejte chemikálie, jako jsou prací prostředky, bělidla, odstraňovač skvrn atd.

• Závěsy

Tento program můžete použít k praní tylu a závěsů. Protože jejich síťovaná struktura způsobuje nadměrné pění, vložte do přihrádky pro hlavní praní malé množství pracího prostředku. Díky speciálnímu profilu ždímání programu se tyl a závěsy méně mačkají. Neperte větší množství závěsů, než je uvedený objem, aby nedošlo k jejich poškození.



Pro praní záclon v tomto programu navrhujeme přidat speciální doporučené prací prostředky do přihrádky na práškový prostředek.

• Shirts

Tento program se používá ke společnému praní košil vyrobených z bavlny, syntetických a syntetických směsných tkanin. Omezuje krčení oblečení. Pára se používá na konci programu jako podpora funkce snížení krčení oblečení. Speciální profil otáčení a použitá pára na konci programu snižují krčení košil. Když se vybere funkce rychlého praní, spustí se algoritmus pro předpírání.

- Naneste přípravek pro předpírání přímo na své oděvy nebo jej přidejte spolu s pracím prostředkem do přihrádky na práškový prostředek. Tak je možné dosáhnout stejného výkonu, kterého dosáhnete při běžném praní, v mnohem kratším čase. Zvyšuje se tak životnost oblečení. Pokud plánujete používat funkci zpoždění, nepoužívejte prací prostředek pro předpírku. Prací prostředek na předpírku se může vylít na oblečení a způsobit skvrny.

** Doporučuje se spustit cyklus s ne více než 6 košilemi, abyste při tomto cyklu minimalizovali zmačkání košil. Při praní více než 6 košil může dojít k rozdílu v úrovni zmačkání a vlhkosti košil na konci cyklu.

• Xpress/Super Xpress

Pomocí tohoto programu se pere mírně zašpiněné nebo čisté bavlněné prádlo v krátkém čase, neplatí to pro ručníky či

těžké bavlněné prádlo. Při výběru funkce rychlého praní lze délku trvání programu snížit až na 14 minut. Když vyberete funkci rychlého praní, lze prát maximálně 2 (dva) kg prádla.

• DarkCare/Jeans

Použijte tento program k ochraně barvy oděvů tmavé barvy nebo džínů. Nabízí vysokou účinnost praní díky speciálnímu pohybu bubnu i při nízké teplotě. Na tmavé prádlo doporučujeme používat tekutý prací prostředek nebo prací prostředek na vlnu. Neperte v tomto programu jemné prádlo obsahující vlnu apod.

• Drum Clean

Buben pravidelně čistěte (jednou za 1 až 2 měsíce), zajistíte tak požadovanou úroveň hygieny. Tento program používejte, když je pračka úplně prázdná. Když je zvolena funkce práškového pracího prostředku, pro lepší výsledky používejte práškové prostředky proti vodnímu kameni (prostředky na čištění bubnu) vhodné pro pračky. Po skončení programu nechte plnicí dvířka napůl zavřená, aby se vnitřek pračky vysušil.



Toto není prací program. Jde o program údržby. Program nespouštějte, pokud je něco v pračce. Pokud se pokusíte pračku opět spustit, automaticky detekuje vložené prádlo a může program ukončit nebo obnovit, v závislosti na modelu pračky. Pokud dojde k obnovení programu, čištění bubnu nebude dokončeno.

• Mix

Tento program použijte k praní bavlněného a syntetického prádla bez třídění.

• Spodní prádlo

Pomocí tohoto programu můžete prát jemné oblečení, které je určeno pro ruční praní, a jemné dámské spodní prádlo. Menší množství oděvů se musí prát v síťce. Háčky, knoflíky, zipy apod. musí být zapnuty.

• Outdoor/Sports

Tento program můžete použít k praní sportovních a outdoorových oděvů, které obsahují směs bavlny/syntetiky a vodoodpudivé kryty, jako je Gore-Tex apod.

• ColdWash

Použijte k praní středně znečištěného a odolného bavlněného/syntetického prádla. Díky pracímu algoritmu vyvinutému speciálně pro program je zajištěno efektivní praní, aniž by bylo prádlo vystaveno vysokým teplotám.

• Downloaded Program

Jedná se o speciální funkci, která umožňuje stahovat různé programy, které chcete. Na začátku je program, který můžete vidět v aplikaci HomeWhiz jako výchozí. Aplikaci HomeWhiz však můžete použít k výběru programu z předem určené množiny programů a poté ji změnit a využít.



Pokud chcete používat funkci HomeWhiz a funkci dálkového ovládání, musíte zvolit funkci Stažený program. Podrobné informace naleznete v části funkce HomeWhiz a funkce dálkového ovládání

• Ručníky

Tento program použijte k praní trvanlivého bavlněného prádla, jako jsou ručníky. Při vkládání ručníků do pračky dbejte na to, aby nedošlo ke kontaktu s těsněním či se sklem dvířek.

6.6 Volba teploty

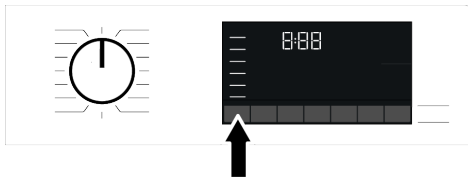

Vždy, kdy se vybere nový program, na kontrolce teploty se zobrazí teplota doporučená pro takový program. Je možné, že doporučená hodnota teploty není maximální teplota, kterou lze pro aktuální program vybrat.

Abyste teplotu snížili, stiskněte tlačítko Nastavení teploty. Teplota se postupně snižuje

 Není povolena žádná změna v nastavení programů, u nichž není možné upravovat teplotu.

Po spuštění praní můžete teplotu také změnit. Tuto změnu lze provést, jenom pokud to daný krok umožní

 Pokud navolíte možnost studeného praní a znovu stisknete tlačítko Nastavení teploty, na displeji se zobrazí doporučená teplota pro vybraný program. Znovu stiskněte tlačítko Nastavení teploty, abyste teplotu snížili.

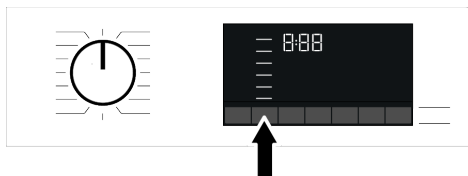

6.7 Volba rychlosti otáček



Kdykoli zvolíte nový program, zobrazí se na ukazateli otáček odstředování doporučená rychlost odstředování vybraného programu. Je možné, že doporučená hodnota rychlosti ždímání není maximální teplota, kterou lze pro aktuální program vybrat.

Rychlost odstředování změňte stisknutím tlačítka Nastavení rychlosti ždímání. Rychlost otáček se postupně snižuje.

Poté se na displeji zobrazí v závislosti na modelu výrobku možnosti „Podržení

máčení “ a „Bez odstředování “. Pokud nechcete vyjmout prádlo okamžitě po skončení programu, můžete použít funkci Podržet máčení a ponechat prádlo ve vodě po posledním máčení, abyste zabránili pomačkání vašich oděvů bez přítomnosti vody

Tato funkce ponechá prádlo ve vodě po posledním máčení. Chcete-li prádlo vyždímat po funkci Pozastavení máčení:

1. Nastavte Rychlost ždímání.
2. Stiskněte tlačítko Start/Pauza. Program bude pokračovat. Pračka vypustí vodu a prádlo vyždímá.

Pokud chcete na konci programu vypustit vodu bez ždímání, použijte funkci Žádné ždímání.

 Není povolena žádná změna v nastavení programů, u nichž není možné upravovat rychlost.

Rychlost ždímání můžete změnit po zapnutí praní, pokud to daný krok umožní. Změny nelze provést, pokud to kroky neumožní.

Důkladné namáčení

Pokud nechcete vyjmout prádlo okamžitě po skončení programu, můžete použít funkci podržení máčení a ponechat prádlo ve vodě po posledním máčení, abyste zabránili pomačkání vašich oděvů v pračce bez přítomnosti vody. Pokud chcete vypustit vodu bez odstředování prádla, stiskněte po tomto postupu tlačítko spuštění/pozastavení. Program se znovu obnoví a dokončí po vyčerpání vody. Pokud chcete vyždímat prádlo, které zůstalo ve vodě, zvolte otáčky ždímání a stiskněte tlačítko Start/Pauza. Program bude pokračovat. Voda se odčerpá, prádlo vyždímá a program skončí.

6.8 Volba pomocné funkce

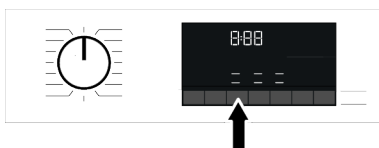

Před spuštěním programu zvolte požadované pomocné funkce. Kdykoli dojde k výběru programu, rozsvítí se pomocné funkce, které lze společně s ním vybrat.



Pokud stisknete tlačítko pomocné funkce, které nelze spustit se současným programem, bude pračka vydávat varovný zvuk. Některé kombinace nelze zvolit současně. Pokud před spuštěním pračky zvolte druhou doplňkovou funkci, která je v rozporu s první funkcí, první zvolená funkce se zruší a aktivní zůstane druhá doplňková funkce. Pokud například chcete zvolit rychlé praní poté, co jste zvolili přeдеprání, přeдеprání se zruší a rychlé praní zůstane aktivní.

Pomocnou funkci neslučitelnou s programem nelze zvolit. (Viz „Tabulka programů a spotřeby“) Některé programy mají doplňující funkce, které musí být spuštěny samostatně. Tyto funkce nemohou být zrušeny. Doplňující funkce se nerozsvítí, rozsvítí se pouze vnitřní plocha tlačítek.

6.8.1 Pomocné funkce

• Rychlé/Intenzivní

Pomocí této funkce můžete zkrátit nebo prodloužit trvání programu. V závislosti na výběru programu mohou existovat rozdíly v prodlužování a zkracování času. V případě, že kontrolka FAST nebo INTENSIVE nesvítí, zobrazí se příslušné trvání programu pro vaše běžně oblečení/ znečištěné oblečení/ prádlo.

V závislosti na výběru programu lze automaticky zvolit funkci Intensive. V tomto případě bude na panelu svítit LED Intensive. Volbu Intensive můžete použít k dosažení lepšího pracího výkonu při praní velmi znečištěného prádla.

Čas pro mírně znečištěné prádlo můžete zkrátit stisknutím tlačítka Fast/Intensive, abyste zvolili intenzivní programy. Když stisknete tlačítko jednou, LED dioda zhasne a dosáhnete vhodné doby trvání programu pro vaše běžně oblečení/ znečištěné oblečení/prádlo. Když stejně tlačítko stisknete podruhé, rozsvítí se

rychlá LED dioda, čas se trochu zkrátí a zobrazí minimální dobu trvání programu, která je vhodná pro vaše méně znečištěné prádlo. Doba trvání programů se může zkrátit o 50 %, je-li tato funkce vybrána. Díky optimalizovaným pracím krokům, vysoké mechanické obratnosti a optimální spotřebě vody se dosahuje vysoký prací výkon navzdory kratšímu trvání.

• Pára

Tato funkce pomáhá snížit pomačkání na bavlněném, syntetickém a smíšeném oblečení, zkrátit dobu žehlení a odstranit špinu změkčením.

* Za podmínek, kdy je na konci programu použita funkce páry, může být na konci praní vaše prádlo teplejší. To se očekává v rámci pracovních podmínek programu.



Když aktivujete funkci páry, nepoužívejte tekutý prací prostředek, pokud není k dispozici nádoba na tekutý prostředek nebo funkce dávkování tekutého pracího prostředku. Hrozí riziko pošpinění oděvů.

• Režim WaterMode

Toto pomocné funkční tlačítko vám umožňuje vybrat další funkce Úspora vody, Předpírka a Extra máchání nebo Extra voda v závislosti na modelu vaší pračky. Podrobné informace o výběru naleznete v popisu příslušné pomocné funkce.

• Úspora vody

Tuto funkci vyberte jednorázovým stisknutím tlačítka doplňkové funkce Režim vody pro všechny programy označené jako volitelné v tabulce Program a spotřeba.

Tato funkce je určena pro mírně znečištěné prádlo, které vyžaduje jen malé množství pracího prostředku (viz "Tipy pro správné praní"). Umožňuje praní šetrné k životnímu prostředí snížením množství použité vody, aniž by došlo ke snížení pracího výkonu.

• Extra máchání

Tuto funkci můžete použít pro všechny programy označené jako volitelné v tabulce Program a spotřeba. Vyberte tuto funkci

dvojím stisknutím tlačítka WaterMode (Režim vody) pro programy, u kterých lze zvolit funkci dodatečné úspory vody, nebo jedním stisknutím tlačítka WaterMode (Režim vody) pro programy, u kterých nelze zvolit funkci dodatečné úspory vody. Tato funkce umožňuje další máchání kromě toho, které se provede po hlavním praní. Tím se sníží riziko kontaktu citlivé pokožky (děti, alergici, atd.) se zbytky pracího prostředku na prádle.

• HomeWhiz

Toto pomocné funkční tlačítko můžete použít k připojení přístroje k inteligentním zařízením. Podrobné informace naleznete v části HomeWhiz a ve funkci dálkového ovládání.

• Přizpůsobený program

Tato pomocná funkce může být použita s aplikací HomeWhiz pouze pro programy pro praní bavlny a syntetiky společně. Pokud je tato funkce v nabídce HomeWhiz „Přizpůsobit“ aktivována, můžete k programu přidat až pět dalších kroků máchání. Můžete si vybrat a používat některé pomocné funkce, i když nejsou viditelné na vašem přístroji. Můžete zvýšit a snížit dobu programů pro praní Bavlny a Syntetiky v bezpečném rozsahu.



Když je zvolena pomocná funkce Specializovaného programu, prací výkon a spotřeba se budou lišit od uvedených hodnot.

6.8.2 Výběr funkce/programu stisknutím tlačítka na 3 sekundy

• Proti zmačkání+

Tato funkce se zvolí po stisknutí a podržení příslušného tlačítka pomocné funkce po dobu 3 sekund a rozsvítí se kontrolka sledování programu pro příslušný krok. Když se zvolí tato funkce, bublen se bude otáčet po dobu až 8 hodin, aby se zamezilo pomačkání prádla po ukončení programu. Kdykoliv během těchto 8 hodin můžete

program zrušit a prádlo vyndat. Chcete-li funkci zrušit, stiskněte tlačítko pro výběr funkce nebo tlačítko zapnutí/vypnutí pračky. Kontrolka průběhu programu bude dále svítit, dokud nebude funkce zrušena nebo krok dokončen. Pokud funkci nezrušíte, zůstane aktivní i v následujících pracích cyklech.

• Důkladné namáčení

Tuto funkci lze zvolit stisknutím a podržením příslušného tlačítka pomocné funkce po dobu 3 sekund. Pomocná funkce namočení ve vodě zajišťuje, že skvrny, které pronikly do prádla, jsou lépe čištěny namočením prádla do vody s pracím prostředkem před zahájením praní

• Dětský zámek

Pomocí funkce Dětský zámek zabráníte dětem, aby ovlivňovaly funkce pračky. Tak můžete předejít změnám v aktuálním programu.



Přístroj můžete zapnout a vypnout tlačítkem Zap. / Vyp., když je dětský zámek aktivní. Když přístroj znovu zapnete, program bude pokračovat tam, kde skončil. Když je aktivován dětský zámek, ozve se při stisknutí tlačítek audio signál. Signál vypnete stisknutím tlačítek pětkrát

Spuštění dětského zámku:

Stiskněte a podržte tlačítko související pomocné funkce na 3 sekundy. Po odpočítání „3-2-1“ se na displeji objeví symbol „Dětský zámek“. Když se toto varování zobrazí, můžete uvolnit Tlačítko pomocné funkce 3.

Vypnutí dětského zámku:

Stiskněte a podržte tlačítko související pomocné funkce na 3 sekundy. Po skončení odpočítávání „3-2-1“ na displeji symbol „Dětský zámek“ zmizí.

• Wireless Connection (Bezdrátové

připojení)

Svá zařízení a inteligentní zařízení můžete spárovat s bezdrátovým připojením. Tímto způsobem můžete pomoci svého inteligentního zařízení získat informace o vašem přístroji a ovládat jej.

Aktivace bezdrátového připojení:

Stiskněte a podržte tlačítko Dálkové ovládání na 3 sekundy. Po skončení odpočítávání „3-2-1“ se na displeji zobrazí symbol „On“. Když se zobrazí toto upozornění, přestaňte mačkat tlačítko na dálkovém ovladači. Když se produkt připojuje k internetu, ikona bezdrátového připojení bliká. Pokud je spojení úspěšné, ikona bude svítit.

Deaktivace bezdrátového připojení:

Stiskněte a podržte tlačítko Dálkové ovládání na 3 sekundy. Spustí se odpočítávání „3-2-1“ a na displeji se objeví „Vypnuto“.



Pro povolení bezdrátového připojení, nastavení stroje by mělo být dokončeno pomocí aplikace HomeWhiz. Pokud stisknete tlačítko „Dálkové ovládání“, po nastavení se bezdrátové připojení automaticky aktivuje.

6.9 Čas ukončení

Zobrazení času

Po výběru funkce Čas ukončení se zbývajícím časem do spuštění programu zobrazí v hodinách, jako je 1h, 2h, a zbývajícím časem pro dokončení programu po spuštění programu se zobrazí v hodinách a minutách, jak je uvedeno v příkladu 01:30.



Doba programu se může lišit od hodnot v tabulce „Program a spotřeba“ v závislosti na tlaku vody, tvrdosti vody a teplotě, teplotě prostředí, množství a typu prádla, zvolených doplňkových funkcí a změn v rozvodném napětí.



Po určité době, kdy je aktivována funkce času ukončení, se stroj přepne do pohotovostního režimu a některé LED diody na displeji zhasnou. LED diody svítí v případě jakéhokoli uživatelského vstupu.

CS

Pomocí funkce Čas ukončení se může konec programu nastavit až na 24 hodin. Po stisknutí tlačítka času ukončení se zobrazí odhadovaný čas ukončení programu. Je-li nastaven Čas ukončení, rozsvítí se kontrolka Čas ukončení.

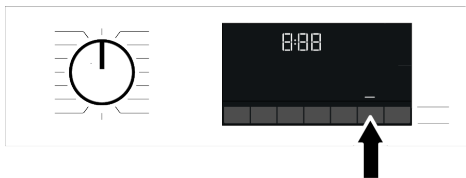

Aby se aktivovala funkce čas ukončení a program se dokončil na konci specifikovaného času, musíte po nastavení času stisknout tlačítko Start / Pauza.

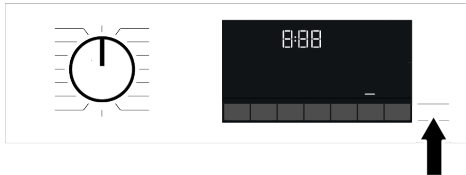

Chcete-li funkci Čas ukončení zrušit, vypněte pračku stisknutím tlačítka pro zapnutí/vypnutí.



Pokud jste aktivovali funkci Čas ukončení, do přihrádky 2 pro práškový prací prostředek nepřidávejte tekutý prací prostředek. Hrozí riziko pošpinění oděvů.

1. Otevřete dvířka, vložte prádlo, prací prostředek, atd.
2. Vyberte prací program, teplotu, rychlost ždímání a je-li třeba i doplňující funkce.
3. Nastavte čas ukončení dle vašeho výběru stisknutím tlačítka času ukončení. Ukazatel času ukončení svítí.

4. Stiskněte tlačítko Start/Pauza. Spustí se odpočítávání času.

i Během odpočítávání času při funkci End Time můžete do stroje přidat další prádlo. Na konci odpočítávání se objeví symbol odloženého startu, spustí se prací cyklus a čas zvoleného programu se zobrazí na displeji.

6.10 Spuštění programu

1. Stiskněte tlačítko pro spuštění/pozastavení, program se spustí.
2. Kontrolka tlačítka Start / Pauza, která byla vypnutá, začne nyní trvale svítit, což označuje spuštění programu.

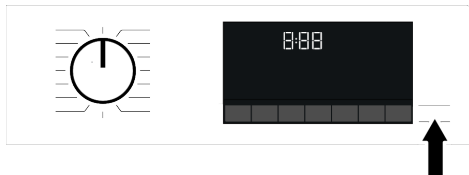

3. Vkládací dvířka jsou uzavřena. Když jsou vkládací dvířka zavřena, na displeji se zobrazí "Dvířka uzavřena".

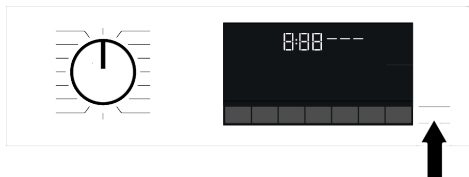

4. Na displeji se zobrazí kontrolka programu s aktuálním krokem programu.

6.11 Uzamčení dvířek

U pračky je k dispozici uzamykací systém, který brání otevření plnicích dvířek v případě, že je uvnitř vysoká hladina vody. Když jsou vkládací dvířka zavřena, na displeji se zobrazí „Dvířka uzavřena“.



i Pokud je vybrána funkce dálkového ovládání, budou dvířka uzamčena. Abyste mohli dvířka otevřít, musíte vypnout funkci dálkového ovládání stisknutím tlačítka dálkové ovládání nebo změnou polohy programu.

Otevírání dvířek v případě výpadku proudu:

i V případě výpadku proudu můžete použít nouzovou rukojeť dvířek pod víčkem filtru čerpadla a ručně otevřít dvířka.

! Abyste předešli jakémukoli přetečení vody před otevřením plnicích dvířek, ujistěte se, že uvnitř stroje nezůstala žádná voda.

1. Vypněte a odpojte zařízení od elektrické sítě.
2. Otevřete víčko filtru čerpadla.

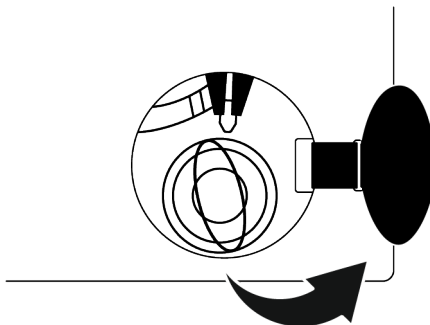

3. Pomocí nástroje stáhněte nouzovou rukojeť dvířek dolů a uvolněte ji. Poté dvířka pro plnění prádla otevřete.
4. Pokud se dvířka neotevřou, opakujte předchozí krok.

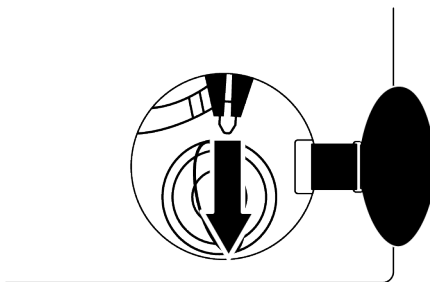

6.12 Změna volby po spuštění programu

Přidání prádla po zahájení programu

Je-li úroveň vody ve spotřebiči vhodná po stisknutí tlačítka Start / Pauza, zámek dvířek se deaktivuje, dvířka se otevřou a vy budete moci přidat prádlo. Symbol zámku dvířek na displeji zhasne, když je zámek dvířek deaktivován. Po přidání oděvů zavřete dvířka a znovu stisknete tlačítko Start / Pauza pro obnovení pracího cyklu.

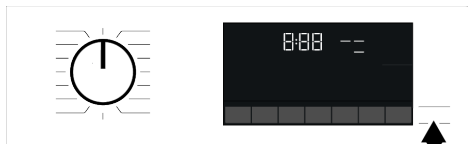

Je-li hladina vody ve spotřebiči nevhodná při stisknutí tlačítka Start / Pauza, nejde zámek dvířek deaktivovat a symbol zamčení dveří zůstane na displeji.

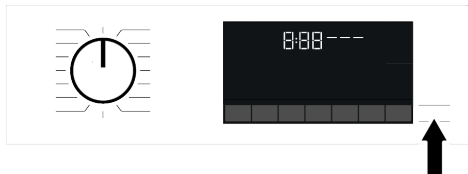

 Pokud je teplota vody uvnitř přístroje vyšší než 50 °C, bezpečnostní dvířka nejdou deaktivovat, i když je vhodná hladina vody.

Přepnutí pračky do režimu pauzy:

Stiskněte tlačítko Start / Pauza a spotřebič přepne do režimu zastavení. Na displeji se zobrazí symbol pauzy.

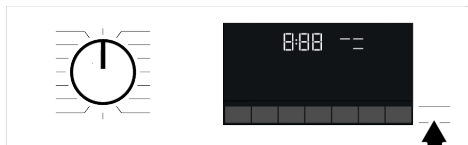

Změna výběru programu po spuštění programu:

Když je aktuální program spuštěn, změna programu není povolena. Po přepnutí aktuálního programu do režimu pozastavení můžete vybrat nový program.



Spustí se vybraný program.

Změna pomocné funkce, otáček a teploty

V závislosti na dosaženém kroku programu můžete zrušit nebo aktivovat pomocné funkce. Viz "Výběr pomocné funkce".

Můžete také změnit nastavení otáček a teploty. Viz „Výběr rychlosti ždímání“ a „Výběr teploty“.



Dvířka se neotevřou, je-li teplota uvnitř vysoká nebo je-li hladina vody nad dveřním otvorem.

6.13 Stornování programu

Program se zruší, pokud tlačítko pro výběr programu otočíte do jiného programu nebo pokud byl stroj vypnut a znovu zapnut pomocí tlačítka pro výběr programů.



Pokud stisknete tlačítko pro výběr programů ve chvíli, kdy je aktivován dětský zámek, program se nezruší. Nejprve musíte zrušit Dětský zámek.

Pokud chcete otevřít dvířka pračky poté, co jste zrušili program, ale není to možné, protože je hladina vody nad dveřním otvorem, otočte kolečkem Volba programu na program Čerpání + Ždímání a vypusťte vodu z pračky.

6.14 Ukončení programu

Po dokončení se na displeji zobrazí symbol Konec (End).

Pokud do 10 minut nestisknete žádné tlačítko, spotřebič se přepne do režimu pozastavení. Displej a všechny kontrolky se vypnou.

Kroky dokončeného programu se zobrazí, když stisknete tlačítko Zap. / Vyp.

6.15 Funkce HomeWhiz a funkce dálkového ovládání

Plně automatickou pračku můžete zkontrolovat přímo z chytrého zařízení, informace o jejím stavu získáte prostřednictvím funkce HomeWhiz. Aplikace HomeWhiz nainstalovaná na chytrém zařízení umožňuje provádět mnoho různých operací. Některé funkce můžete používat pouze prostřednictvím aplikace HomeWhiz.

Pro použití funkce wifi na vašem spotřebiči je nutné si stáhnout aplikaci HomeWhiz z obchodu s aplikacemi na vašem chytrém zařízení.

Chcete-li aplikaci používat, ujistěte se, že je vaše chytré zařízení připojeno k internetu.

Pokud aplikaci používáte poprvé, dokončete registraci uživatelského účtu podle pokynů v aplikaci. Po dokončení registrace můžete prostřednictvím tohoto účtu používat všechny produkty HomeWhiz u vás doma.

Bluetooth vašeho chytrého zařízení by měl být zapnutý a vaše zařízení by mělo být během nastavování připojeno k internetu. Vaše chytré zařízení by mělo být blízko pračky. Po nastavení lze Bluetooth vypnout a vaše chytré zařízení nemusí být blízko pračky. Produkt lze používat, pokud je vaše inteligentní zařízení připojeno k internetu.

Dotknutím se karty „Zařízení“ v aplikaci můžete zobrazit zařízení spárovaná s vaším účtem. Na této stránce můžete spárovat uživatele těchto produktů.

Po nastavení aplikace s funkcí HomeWhiz vám pračka může zasílat okamžitá upozornění o stavu přímo do vašeho chytrého zařízení.

Pračka bude zasílat upozornění přes aplikaci HomeWhiz v následujících případech:

- Na konci programu,
- Když jsou dvířka pračky otevřená,
- V případě varování výpadku vody,
- V případě bezpečnostního varování,



Chcete-li využít funkci HomeWhiz, ujistěte se, že je na vašem chytrém zařízení nainstalovaná aplikace HomeWhiz a že je vaše pračka připojena k vaší domácí síti Wi-Fi. Pokud pračka není připojena k síti, funguje jako pračka bez funkce HomeWhiz.

Produkt bude fungovat s připojením k bezdrátové síti ve vaší domácí síti. Prostřednictvím sítě se povolí ovládání pomocí aplikace. Proto musí být síla bezdrátového signálu v blízkosti umístění spotřebiče dostatečná.

Pracuje ve frekvenčním pásmu HomeWhiz 2,4 GHz.

Navštivte odkaz www.homewhiz.com a zjistěte, které verze systému Android a iOS jsou podporovány aplikací HomeWhiz.



Všechna bezpečnostní opatření popsaná v „**OBECNÝCH BEZPEČNOSTNÍCH POKYNECH**“ uvedených v návodu k použití platí také pro dálkový provoz s funkcí HomeWhiz.

6.15.1 HomeWhiz nastavení

Aby aplikace fungovala, je nutné ji propojit s produktem. Pro navázání tohoto připojení postupujte podle následujících kroků.

1. Pokud přidáváte zařízení poprvé, dotkněte se karty „Zařízení“ v aplikaci HomeWhiz. V pravém horním rohu vyberte tlačítko „PŘIDAT ZAŘÍZENÍ“ (dotykem na něj budete moci přidat nové zařízení). Proveďte nastavení podle níže uvedených kroků a kroků v aplikaci HomeWhiz.
2. Chcete-li spustit instalaci, ujistěte se, že je vaše pračka vypnuta. Stiskněte a podržte tlačítko teploty a tlačítko dálkového ovládání současně po dobu 3 sekund, abyste přepnuli přístroj do režimu nastavení HomeWhiz.

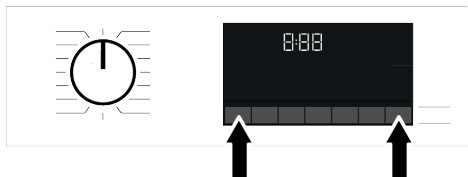

3. V režimu nastavení HomeWhiz se na obrazovce objeví animace a ikona bezdrátového připojení bliká, dokud se pračka nepřipojí k internetu. V tomto režimu bude aktivní pouze programovací tlačítko. Ostatní tlačítka budou neaktivní.

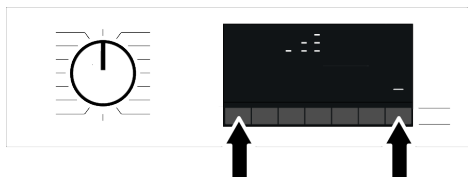

4. Postupujte podle pokynů na displeji aplikace HomeWhiz.
5. Počkejte na dokončení instalace. Po jeho dokončení pojmenujte svou pračku. Nyní v aplikaci HomeWhiz uvidíte spotřebič, který jste přidali.



Pokud během 5 minut nebudete moci úspěšně provést nastavení, pračka se automaticky vypne. V takovém případě musíte proces nastavení znovu spustit. Pokud problém přetrvává, obraťte se na autorizovaný servis. Pračku můžete používat s více než jedním zařízením. Aby to bylo možné, stáhněte si HomeWhiz do každého zařízení. Při spuštění aplikace se budete muset přihlásit do účtu, který jste předtím vytvořili a spárovali s vaší pračkou. V jiném případě si prosím přečtěte "Nastavení pračky, která je připojena k účtu někoho jiného".

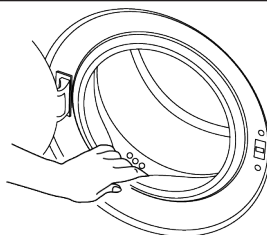

Aplikace HomeWhiz může vyžadovat zadání čísla produktu uvedeného na štítku produktu. Štítek produktu najdete ve dvířkách spotřebiče. Číslo spotřebiče je uvedeno na štítku.

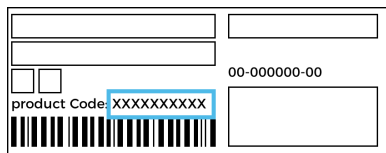

6.15.2 Nastavení pračky, která je připojena k účtu někoho jiného

Pokud byla pračka, kterou chcete použít, předtím zavedena do systému pomocí účtu někoho jiného, musíte zvolit nové připojení mezi aplikací HomeWhiz a spotřebičem.

1. Stáhněte aplikaci HomeWhiz na svém chytrém zařízení, které budete používat.
2. Vytvořte nový účet a přihlaste se k tomuto účtu v aplikaci HomeWhiz.
3. Postupujte podle kroků popsaných v nastavení HomeWhiz a proveďte instalaci.



Vzhledem k tomu, že funkce HomeWhiz a dálkové ovládání vašeho spotřebiče fungují prostřednictvím technologie Bluetooth nebo Wi-Fi v závislosti na modelu vašeho spotřebiče, je důležité si uvědomit, že spotřebič může v daný okamžik ovládat pouze jedna aplikace HomeWhiz.

6.15.3 Odstranění shody účtu HomeWhiz

Chcete-li odstranit pračku, která byla dříve spárována s účtem někoho jiného, postupujte podle následujících kroků.

1. Zapněte pračku pomocí tlačítka programu.
2. Když je vaše zařízení spuštěno, stiskněte a na 5 sekund podržte tlačítko Funkce dálkového ovladače a tlačítko Nastavení času ukončení.

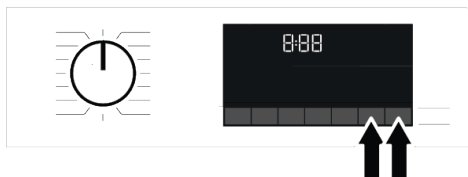

3. Po odpočítávání na obrazovce uslyšíte z produktu varovný zvuk, který vás upozorní na váš požadavek. Odstranění propojení bude trvat několik sekund.

Po této operaci nemůžete používat funkci HomeWhiz vaší pračky, dokud neprovedete další nastavení.

Váš produkt nemusí být připojen k internetu, abyste mohli vymazat přiřazený účet. Vaše žádost bude přijata. Tato shoda se automaticky vymaže při prvním připojení produktu k internetu.

6.15.4 Funkční tlačítko dálkového ovládání a jeho použití

Po nastavení HomeWhiz se bezdrátové připojení automaticky zapne. Chcete-li aktivovat nebo deaktivovat bezdrátové připojení, viz „Bezdrátové připojení“.

Pokud pračku vypnete a zapnete, když je aktivní bezdrátové připojení, pračka se automaticky znovu připojí. V případě změny hesla sítě nebo vypnutí modemu se bezdrátové připojení automaticky vypne. Z tohoto důvodu budete muset bezdrátové připojení znovu zapnout, pokud chcete použít funkci dálkového ovládání.

Stav připojení můžete zkontrolovat podle symbolu bezdrátového připojení na displeji. Pokud je symbol stále rozsvícen, pračka je

připojena k internetu. Pokud symbol bliká, pračka se pokouší připojit. Pokud je symbol zhaslý, nemáte připojení.

 Pokud je bezdrátové připojení pračky zapnuto, je možné zvolit funkci dálkového ovládání. Pokud není možné zvolit funkci dálkového ovládání, zkontrolujte stav připojení. Pokud se připojení nezdařilo, zopakujte úvodní nastavení na vašem spotřebiči.

Pokud chcete pračku ovládat na dálku, musíte aktivovat funkci dálkového ovládání stisknutím tlačítka dálkového ovládání na ovládacím panelu. Po vytvoření přístupu ke spotřebiči se zobrazí obrazovka podobná níže uvedené obrazovce.

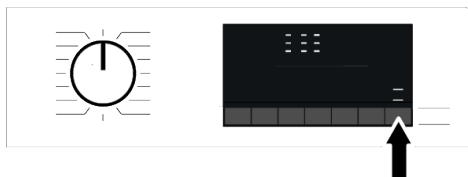

Je-li dálkové ovládání povoleno, pračku můžete pouze spravovat, vypnout a sledovat její stav. A všechny funkce kromě dětského zámku lze ovládat prostřednictvím aplikace.

Zda je funkce dálkového ovládání zapnuta nebo vypnuta, poznáte podle kontrolky funkce na displeji.

Pokud je funkce dálkového ovládání vypnuta, provádí se všechny úkony na pračce a v aplikaci je povoleno pouze sledování stavu.

Funkce dálkového ovládání nemusí být aktivována, pokud je vzdálené připojení vypnuto nebo jsou dvířka spotřebiče zapnutá.

Po aktivaci zůstane funkce dálkového ovládání pračky aktivní, pokud nenastanou specifické okolnosti. Tato funkce vám umožňuje ovládat pračku přes internet bez ohledu na to, zda je pračka zapnutá nebo vypnutá, a bez ohledu na to, kde se nacházíte.

V některých případech se funkce sama deaktivuje z důvodu bezpečnosti:

- Pokud dojde k přerušení napájení vaší pračky.
- Když jsou dvířka pračky otevřená.
- Když je programovací tlačítko otočeno a je zvolen jiný program nebo je přístroj vypnut.

6.15.5 Zobrazení hodnot spotřeby HomeWhiz

Váš spotřebič má funkci řízení spotřeby. Možnosti této funkce se mohou u různých modelů spotřebiče lišit a zahrnují funkce, jako je sledování spotřeby energie či vody a další. Aby tato funkce fungovala, musí být váš spotřebič přidán do aplikace HomeWhiz a musí mít připojení k internetu. Pomocí této funkce můžete sledovat údaje o spotřebě chytrého spotřebiče v různých časových intervalech a využívat přizpůsobené návrhy zaměřené na snížení spotřeby.



Upozorňujeme, že údaje o spotřebě zobrazené v aplikaci HomeWhiz jsou určeny pouze pro informační účely a nemusí přesně odrážet skutečné využití. Hodnoty uvedené na etiketě výrobku jsou získány za standardizovaných laboratorních podmínek. Uvědomte si, že vaše skutečná spotřeba může kolísat v závislosti na individuálním způsobu používání a měnících se klimatických podmínkách.

7 Údržba a čištění



Nejprve si přečtěte část „Bezpečnostní pokyny“!

Životnost spotřebiče se prodlužuje a často se vyskytují problémy se sníží, pokud je čištěn v pravidelných intervalech.

6.15.6 Odstraňování problémů

Postupujte následovně, pokud se vyskytnou potíže s ovládáním nebo připojením. Sledujte, zda problém přetrvává i po provedení daného opatření.

1. Zkontrolujte, zda je vaše chytré zařízení připojeno k příslušné domácí síti.
2. Restartujte přístroj.
3. V závislosti na modelu spotřebiče na ovládacím panelu vypněte a zapněte Bluetooth nebo Wi-Fi.
4. Pokud nelze navázat spojení pomocí výše uvedených opatření, zopakujte úvodní nastavení na vaší pračce.

Pokud problém přetrvává, poraďte se s autorizovaným servisem.

6.16 Osvětlení bubnu

Lampa na osvětlení bubnu vašeho zařízení bude zapnuta během volby programu. Lampa zhasne 10 minut po spuštění programu. Nebude-li během výběru programu do 10 minut spuštěn žádný program nebo stisknuto žádné tlačítko, osvětlení bubnu se vypne.

Po dokončení programu se kontrolka osvětlení bubnu vašeho zařízení rozsvítí. Když zařízení vypnete, kontrolka se vypne. Lampa na osvětlení bubnu se vypne, pokud nestisknete žádné tlačítko 10 minut po ukončení programu.

7.1 Čištění zásuvky na prací prostředek

Zásuvku na prací prostředek čistěte v pravidelných intervalech (jednou za 4 až 5 pracích cyklů), jak je uvedeno níže, aby se zabránilo hromadění prášku na praní. Pokud v přihrádce pro aviváž zůstane nadměrné množství vody a směsi změkčovadel tkanin, sifon vyčistěte.

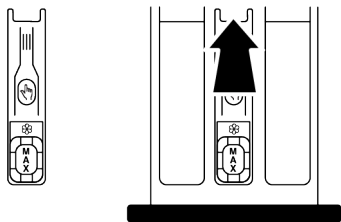

1. Stiskněte označenou část sifonu v přihrádce pro aviváž a vytáhněte zásuvku směrem k sobě, abyste ji mohli vytáhnout.
2. Nadzvedněte a vyjměte sifon zezadu, jak je znázorněno na obrázku.
3. Vypláchněte zásuvku a sifon ve dřezu, k tomu použijte velké množství teplé vody. Použijte rukavice nebo vhodný kartáč, abyste zabránili kontaktu zbytků v zásuvce s pokožkou.
4. Po vyčištění pevně namontujte sifon a zásuvku zpět.

7.2 Čištění vkladacích dvířek a bubnu

Informace o spotřebičích s programem čištění bubnu naleznete v části Obsluha spotřebiče.

 Proces čištění bubnu opakujte každé 2 měsíce.
UPOZORNĚNÍ: Použijte přípravek proti vodnímu kameni vhodný pro pračky.

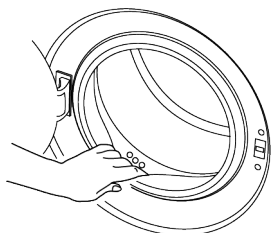

Po každém praní se ujistěte, že ve spotřebiči nezůstala žádná cizí látka. Pokud jsou otvory v těsnění dvířek zobrazené na obrázku ucpané, uvolněte je pomocí párátko.

Cizí kovové látky způsobují v bubnu skvrny od rzi. Skvrny na povrchu bubnu vyčistěte pomocí čisticích prostředků na nerezovou ocel.

Nikdy nepoužívejte ocelovou nebo drátěnou vlnu. Ty poškodí lakované, chromované a plastové povrchy.

Na konci programu doporučujeme těsnění dvířek otřít suchým a čistým hadříkem. Tím se z těsnění dvířek spotřebiče odstraní zbytky a zabrání se vzniku zápachu.

7.3 Čištění těla a ovládacího panelu

Podle potřeby otřete tělo spotřebiče mýdlovou vodou nebo nekorozivními jemnými gelovými čistícími prostředky a osušte jej měkkým hadříkem.

K čištění ovládacího panelu použijte pouze měkký a vlhký hadřík. Nepoužívejte čisticí prostředky obsahující bělidla.

7.4 Čištění filtrů přívodu vody

Na konci každého ventilu přívodu vody v zadní části spotřebiče a také na konci každé hadice přívodu vody, kde jsou připojeny ke kohoutku, je filtr. Tyto filtry zabráňují vniknutí cizích látek a nečistot z vody do spotřebiče. Pokud jsou filtry znečištěné, je třeba je vyčistit.

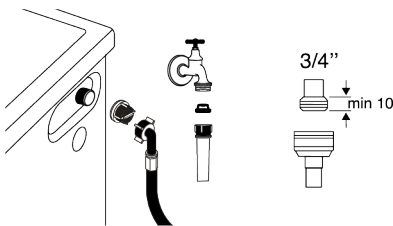

1. Zavřete kohoutky.
2. Demontujte matice hadic přívodu vody, abyste získali přístup k filtrům na ventilech přívodu vody, a vyčistěte je vhodným kartáčem. Pokud jsou filtry příliš znečištěné, vyjměte je z jejich míst kleštěmi a vyčistěte je tímto způsobem.
3. Vysuňte filtry na plochých koncích hadic přívodu vody spolu s těsněními a důkladně je vyčistěte pod tekoucí vodou.

4. Pečlivě vyměňte těsnění a filtry a rukou utáhněte matice.

7.5 Vypouštění zbývající vody a čištění filtru čerpadla

Filtrační systém ve vašem spotřebiči zabraňuje ucpaní oběžného kola čerpadla při vypouštění vody pevnými předměty, jako jsou knoflíky, mince a textilní vlákna. Takto se zaručí bezproblémové vypouštění vody a životnost čerpadla se prodlouží.

Pokud spotřebič nedokáže vodu zpracovat uvnitř, filtr čerpadla je ucpaný. Filtr je nutné čistit vždy, když je zanesený nebo každé 3 měsíce. Při čištění filtru čerpadla je nutné nejprve vypustit vodu.

Před přepravou spotřebiče (např. při přesunu do jiného domu) by měla být voda zcela vypuštěna.



POZNÁMKA:

Cizí látky, které zůstaly ve filtru čerpadla, mohou spotřebič poškodit nebo způsobit problémy s hlukem.

Pokud žijete v oblastech náchylných k mrazu, nezapomeňte vypnout vodovodní kohoutek, odpojit hlavní hadici a vypustit vodu z výrobku, když se nepoužívá.

Po každém použití zastavte kohoutek, ke kterému je připojena hlavní hadice.

Chcete-li vyčistit znečištěný filtr a vypustit vodu:

1. Odpojte spotřebič a vypněte napájení.



Teplota vody uvnitř spotřebiče může stoupnout až na 90 °C. Aby se zabránilo nebezpečí opaření, vyčistíte filtr až po vychladnutí vody uvnitř spotřebiče.

8 Odstraňování problémů



Nejprve si přečtete část „Bezpečnostní pokyny“!

2. Otevřete víčko filtru.

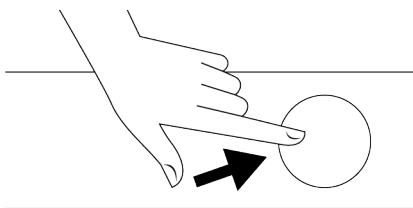

3. Při vypouštění vody postupujte dle níže uvedených kroků.

Pokud spotřebič není vybaven nouzovou hadicí pro vypouštění vody:

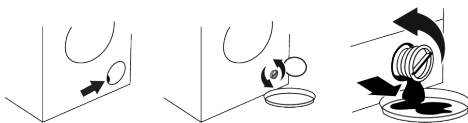

- Na konec hadice umístěte velkou nádobu, kam zachytíte vodu z filtru.
 - Až z filtru čerpadla začne unikat voda, povolte jej otočením (proti směru hodinových ručiček). Vytékající vodu nasměrujte do nádoby, kterou jste umístili před filtr. Mějte po ruce připravený hadřík k utření vody, která by se mohla rozlít.
 - Pokud voda vytéká ze spotřebiče, filtr čerpadla zcela otočte a vyjměte jej.
1. Odstraňte veškeré zbytky uvnitř filtru a případně vlákna kolem oblasti oběžného kola čerpadla.
 2. Vyměňte filtr.
 3. Pokud se víčko filtru skládá ze dvou částí, zavřete víčko filtru stisknutím jazýčku. Pokud se jedná o jeden kus, nejprve usaďte výčnělky ve spodní části na jejich místa a poté stisknutím horní části zavřete.

Programy se po zavření dvířek nespouští.

- Nebylo stisknuto tlačítko Start / Pauza / Zrušit. >>> Stiskněte tlačítko Start / Pauza / Zrušit.

- V případě nadměrného naplnění může být obtížné zavřít nakládací dvířka. >>> Snižte množství prádla a ujistěte se, že jsou vkládací dvířka dobře zavřena.
- Vložili jste do spotřebiče nadměrné množství prádla. >>> Vyberte část prádla ze spotřebiče nebo prádlo ručně rozložte tak, aby byla ve spotřebiči rovnoměrně rozložena.

Program nelze spustit ani zvolit.

- Spotřebič se přepnul do režimu vlastní ochrany v důsledku závady na přívodu (například napětí, tlak vody atd.). >>> V závislosti na modelu spotřebiče vyberte jiný program otočením tlačítka Výběr programu nebo program zrušte stisknutím a podržením tlačítka Zap/Vyp po dobu 3 sekund. Předchozí program bude zrušen. Viz Stornování programu [► 89]
- Spotřebič se opírá o tvrdý předmět. >>> Zkontrolujte, zda se spotřebič o nic neopírá.

Ve spodní části dochází k úniku vody

- Vypouštěcí hadice je ucpána nebo ohnuta. >>> Vyčistěte nebo narovnejte hadici.
- Filtr čerpadla je ucpán. >>> Vyčistěte filtr čerpadla.

Produkt se zastaví krátce po spuštění programu.

- Zařízení se může dočasně zastavit kvůli nízkému napětí. >>> Když se napětí vrátí na normální úroveň, spotřebič bude pokračovat v provozu.

Spotřebič napouštěnou vodu rovnou vypouští.

- Vypouštěcí hadice není ve vhodné výšce. >>> Vypouštěcí hadici zapojte tak, jak je popsáno v návodu k použití.

Během praní není v pračce vidět žádná voda

- Voda je uvnitř neviditelné části spotřebiče. >>> Toto není porucha.

Vkládací dvířka nelze otevřít.

- S ohledem na hladinu vody ve spotřebiči se aktivoval zámek dvířek. >>> Vodu vypusťte spuštěním programu čerpadla nebo odstředování.
- Spotřebič ohřívá vodu nebo je ve fázi ždímání. >>> Počkejte, pokud skončí program.
- Vkládací dvířka mohou být zaseknuta z důvodu tlaku, který na ně působí. >>> Chyťte rukojeť, zatlačte a zatáhněte nakládací dvířka, abyste je uvolnili a otevřeli.
- Pokud není přístroj zapojen do sítě, dvířka se neotevřou >>> Chcete-li otevřít dvířka, otevřete víčko filtru čerpadla a

Voda v produktu

- Z důvodu procesů kontroly kvality během výroby mohlo ve spotřebiči zůstat malé množství vody. >>> Není to porucha, voda není pro spotřebič škodlivá.

Do produktu se nenapouští voda.

- Kohoutek je zavřen. >>> Otevřete kohoutek.
- Hadice pro přívod vody je ohnuta. >>> Narovnejte hadici.
- Filtr na vstupu vody je ucpán. >>> Vyčistěte filtr.
- Vkládací dvířka nejsou zavřena >>> Zavřete dvířka.

Spotřebič nevypouští vodu.

- Vypouštěcí hadice je ucpána nebo ohnuta. >>> Vyčistěte nebo narovnejte hadici.
- Filtr čerpadla je ucpán. >>> Vyčistěte filtr čerpadla.

Spotřebič vibruje nebo je hlučný.

- Spotřebič nestojí na vyrovnané podlaze. >>> Upravte nohy tak, aby spotřebič stál vodorovně.
- Do filtru čerpadla pronikl tvrdý předmět >>> Vyčistěte filtr čerpadla.
- Neodstranili jste bezpečnostní šrouby pro přepravu. >>> Odstraňte přepravní bezpečnostní šrouby.
- V pračce je příliš málo prádla. >>> Přidejte do spotřebiče více prádla.

vytáhněte nouzovou rukojeť umístěnou na zadní straně krytu. Viz Uzamčení dvířek ► 88]

Praní trvá déle, než je uvedeno v návodu k použití. (*)

- Tlak vody je nízký. >>> Spotřebič čeká, dokud se načerpá správné množství vody, aby se zabránilo nízké kvalitě praní kvůli sníženému množství vody. Proto se délka doby praní prodlouží.
- Napětí je nízké. >>> Čas praní se prodlouží, aby se zabránilo nízké kvalitě praní, pokud je napětí nízké.
- Teplota vody na vstupu je nízká >>> Požadovaný čas na zahřátí vody se v chladných obdobích prodlužuje. Doba praní se může prodloužit také, aby se předešlo špatným výsledkům praní.
- Počet máchání a / nebo množství vody na máchání se může zvýšit. >>> Výrobek zvyšuje množství vody určené k máchání, když je třeba dobré máchání, a v případě potřeby přidá dodatečný krok máchání.
- Vzhledem k použití nadměrného množství pracího prostředku došlo k vytvoření nadměrného množství pěny a aktivoval se systém automatické absorpce pěny. >>> Používejte doporučené množství pracího prostředku.

Časovač programu neprovádí odpočítávání. (U modelů s displejem) (*)

- Časovač se mohl zastavit během napouštění vody. >>> Indikátor časovače nebude odpočítávat, dokud ve spotřebiči nebude přiměřené množství vody. Produkt vyčkává na dostatečné množství vody, aby se předešlo nesprávným výsledkům praní vlivem nedostatečného množství vody. Ukazatel časovače pak obnoví odpočítávání.
- Časovač se mohl zastavit během ohřívání. >>> Indikátor časovače nebude odpočítávat, dokud spotřebič nedosáhne zvolenou teplotu.

- Časovač se mohl zastavit během ždímání >>> Systém automatické detekce nevyváženého naplnění se aktivoval kvůli nevyváženému rozložení prádla v spotřebiči.

Časovač programu neprovádí odpočítávání. (*)

- Náplň v pračce může být nevyvážená. >>> Systém automatické detekce nevyváženého naplnění se aktivoval kvůli nevyváženému rozložení prádla v spotřebiči.

Spotřebič se nepřepíná na krok ždímání. (*)

- Náplň v pračce může být nevyvážená. >>> Systém automatické detekce nevyváženého naplnění se aktivoval kvůli nevyváženému rozložení prádla v spotřebiči.
- Spotřebič nebude ždímat, pokud nebude voda úplně vypuštěna. >>> Zkontrolujte filtr a vypouštěcí hadici.
- Vzhledem k použití nadměrného množství pracího prostředku došlo k vytvoření nadměrného množství pěny a aktivoval se systém automatické absorpce pěny. >>> Používejte doporučené množství pracího prostředku.

Prací výkon je špatný. Prádlo zešedne. ()**

- Dlouho bylo používáno nedostatečné množství pracího prostředku. >>> Používejte doporučené množství vhodného pracího prostředku pro tvrdou vodu a prádlo.
- Dlouho se pralo při nízkých teplotách >>> U prádla, které chcete vyprat, vyberte správnou teplotu.
- Nedostatečné množství pracího prostředku v případě tvrdé vody. >>> Používání nedostatečného množství pracího prostředku s tvrdou vodou způsobuje zanesení nečistoty na prádlo a současně prádlo zešedne. Jakmile k zešednutí dojde, těžko se odstraňuje. Použijte doporučené množství pracího prostředku vhodné pro tvrdost vody a prádlo.

- Bylo použito nadměrné množství pracího prostředku. >>> Používejte doporučené množství vhodného pracího prostředku pro tvrdou vodu a prádlo.

Prací výkon je špatný. Nečistoty zůstávají nebo prádlo není vybělené. ()**

- Bylo použito nedostatečné množství pracího prášku. >>> Používejte doporučené množství vhodného pracího prostředku pro tvrdou vodu a prádlo.
- Bylo vloženo nadměrné množství prádla. >>> Nevkládejte nadměrné množství prádla do spotřebiče. Naplňte množstvím doporučeným v tabulce „Program a spotřeba“.
- Byl zvolen špatný program a teplota. >>> Zvolte správný program a teplotu pro praní daného prádla.
- Byl použit nevhodný prací prostředek. >>> Používejte originální prací prostředek vhodný pro tento spotřebič.
- Bylo použito nadměrné množství pracího prostředku. >>> Vložte prací prostředek do správné přihrádky. Nesměšujte bělidlo a prací prostředek.

Prací výkon je špatný. Na prádle zůstávají olejové skvrny. ()**

- Neprovádí se pravidelné čištění bubny. >>> Buben čistěte pravidelně. Více informací o tomto procesu viz. Čištění vkladáčích dvířek a bubnu [► 94]

Prací výkon je špatný. Oblečení nepřijemně zapáchá. ()**

- V bubnu se v důsledku dlouhodobého praní při nízkých teplotách a / nebo krátkých programech utváří vrstvy bakterií a zápachu. >>> Zásuvku pracího prostředku, jakož i nakládací dvířka spotřebiče, nechávejte po každém praní pootevřené. Tak nemůže dojít ke vzniku vlhkého prostředí vhodného pro hromadění bakterií.

Barva oblečení vybledla. ()**

- Bylo vloženo nadměrné množství prádla. >>> Nevkládejte nadměrné množství prádla do spotřebiče.

- Používaný prací prostředek je vlhký. >>> Prací prostředek skladujte uzavřený v prostorách bez vlhkosti a nevystavujte ho nadměrným teplotám.
- Byla vybrána vyšší teplota >>> Zvolte správný program a teplotu v závislosti na druhu a stupně znečištění prádla.

Pračka neprovádí máchání správně.

- Množství, značka a podmínky skladování pracího prostředku nebyly vhodné. >>> Používejte vhodný prací prostředek pro pračku a vaše prádlo. Prací prostředky uchovávejte v prostředí bez vlhkosti a nevystavujte je nadměrným teplotám.
- Prací prostředek je vložen do špatné přihrádky. >>> Pokud je prací prostředek umístěn v přihrádce předpírky, ačkoli cyklus předpírky není vybrán, spotřebič může tento prací prostředek použít během máchání nebo aviváže. Prací prostředek vložte do správné přihrádky.
- Filtr čerpadla je ucpán. >>> Zkontrolujte filtr.
- Vypouštěcí hadice je ohnuta. >>> Zkontrolujte vypouštěcí hadici.

Prádlo je po praní tvrdé. ()**

- Bylo použito nedostatečné množství pracího prášku. >>> Používání nedostatečného množství pracího prostředku pro tvrdou vodu může časem způsobit ztuhnutí prádla. Použijte vhodné množství pracího prostředku, v souladu s tvrdostí vody.
- Prací prostředek je vložen do špatné přihrádky. >>> Pokud je prací prostředek umístěn v přihrádce předpírky, ačkoli cyklus předpírky není vybrán, spotřebič může tento prací prostředek použít během máchání nebo aviváže. Prací prostředek vložte do správné přihrádky.
- Prací prostředek se smíchal s aviváží. >>> Nemíchejte aviváž s pracím prostředkem. Zásuvku umyjte a vypláchněte horkou vodou.

Prádlo nevoní jako aviváž ()**

- Prací prostředek je vložen do špatné přihrádky. >>> Pokud je prací prostředek umístěn v přihrádce předpírky, ačkoli

cyklus předpírky není vybrán, spotřebič může tento prací prostředek použít během máchání nebo aviváže. Zásuvku umyjte a vypláchněte horkou vodou. Prací prostředek vložte do správné přihrádky.

- Prací prostředek se smíchal s aviváží. >>> Nemíchejte aviváž s pracím prostředkem. Zásuvku umyjte a vypláchněte horkou vodou.

Zbytky pracího prostředku v zásuvce na prací prostředek. ()**

- Prací prostředek byl dán do vlhké zásuvky. >>> Před vložením pracího prostředku zásuvku vysušte.
- Prací prostředek zvlhnul. >>> Prací prostředek skladujte uzavřený v prostorách bez vlhkosti a nevystavujte ho nadměrným teplotám.
- Tlak vody je nízký. >>> Zkontrolujte tlak vody.
- Prací prostředek v hlavní přihrádce zvlhnul během předpírky. Otvory v přihrádce na prací prostředek jsou zablokované. >>> Zkontrolujte, zda jsou otvory čisté a zda nejsou zanesené.
- Došlo k problému s ventily zásuvky na prací prostředek. >>> Zavolejte autorizovaného servisního zástupce.
- Prací prostředek se smíchal s aviváží. >>> Nemíchejte aviváž s pracím prostředkem. Zásuvku umyjte a vypláchněte horkou vodou.
- Neprovádí se pravidelné čištění bubnu. >>> Buben čistěte pravidelně. Více informací o tomto procesu viz. Čištění vkladacích dvířek a bubnu [► 94]

Ve spotřebiči se tvoří příliš mnoho pěny. ()**

- V pračce se používají nevhodné prací prostředky >>> Používejte vhodný druh pracího prostředku.
- Bylo použito nadměrné množství pracího prostředku. >>> Používejte pouze doporučené množství pracího prostředku.

- Prací prostředek byl skladován v nevhodných podmínkách >>> Prací prostředek skladujte v uzavřených a suchých prostorách. Neskladujte na nadměrně horkých místech.
- Některé síťovité tkaniny, např. tyl, mohou tvořit velké množství pěny z důvodu jejich struktury. >>> Pro tento typ prádla použijte menší množství pracího prostředku.
- Prací prostředek je vložen do špatné přihrádky. >>> Ujistěte se, že jste prací prostředek vložili do příslušné přihrádky.
- Spotřebič používá aviváž příliš brzy. >>> Pravděpodobně je problém s ventily v zásuvce pracího prostředku. Kontaktujte zástupce autorizovaného servisu.

Ze zásuvky na prací prostředek vytéká pěna.

- Použili jste příliš mnoho pracího prostředku. >>> Namíchejte 1 lžičku aviváže a 1/2 litru vody a nalijte ji do přihrádky pro hlavní praní v zásuvce na prací prostředek. >>> Do spotřebiče dejte prací prostředek vhodný pro programy a maximální zatížení, které je uvedeno v části „Tabulka programů a spotřeby“. Pokud používáte přídatné chemikálie (odstraňovače skvrn, bělidla atd.), snižte množství pracího prostředku.

Na konci programu zůstává prádlo vlhké (*)

- Vzhledem k použití nadměrného množství pracího prostředku došlo k vytvoření nadměrného množství pěny a aktivoval se systém automatické absorpce pěny. >>> Používejte doporučené množství pracího prostředku.
- (*) Výrobek se nepřepne na odstředování, když prádlo není rovnoměrně rozloženo v bubnu, aby se zabránilo jakémukoli poškození produktu a jeho okolního prostředí. Prádlo znovu rozložte a opakujte ždímání
- (**) Není prováděno pravidelné čištění bubnu. Buben pravidelně čistěte. Viz Čištění vkladacích dvířek a bubnu [► 94]



Pokud problém neodstraníte, ačkoli jste použili pokyny v tomto oddíle, kontaktujte prodejce nebo zástupce autorizovaného servisu. Nikdy se nesnažte opravit nefunkční výrobek sami.



Příslušné informace o odstraňování problémů naleznete v části HomeWhiz.

9 VYLOUČENÍ ODPOVĚDNOSTI / UPOZORNĚNÍ

Některé (jednoduché) poruchy může vhodně vyřešit sám koncový uživatel, aniž by byla ohrožena bezpečnost nebo bezpečné používání, ovšem za podmínky, že je oprava provedena v mezích a v souladu s následujícími pokyny (viz část „Vlastní oprava“).

Proto pokud není dovoleno jinak v části „Vlastní oprava“ níže, opravy je nutné svěřit registrovaným odborným opravárnám, aby nedošlo k ohrožení bezpečnosti. Registrovaná odborná opravna je odborný servis, který získal oprávnění přístupu k pokynům a soupisu náhradních dílů k tomuto výrobku od výrobce, v souladu s postupy uvedenými v legislativních ustanoveních podle Směrnice 2009/125/EC.

Ovšem záruční opravy může provádět pouze ten servis (tedy oprávněná odborná opravna), jehož telefonní číslo naleznete v návodu/v záručním listě nebo získáte u svého autorizovaného prodejce. Upozornujeme tedy, že opravy provedené odbornými servisy (které nejsou společností Beko oprávněni) vedou k porušení záruky.

Vlastní oprava

Vlastní opravu může provést koncový uživatel v souvislosti s těmito náhradními díly: dvířka, závěsy dveří a těsnění, jiná těsnění, sestava zámku dvířek a plastové příslušenství, jako je dávkovač pracího prostředku (aktualizovaný soupis je také k dispozici na support.beko.com k 1. březnu 2021).

Dále musí být uvedené vlastní opravy, s cílem zajistit bezpečnost výrobku a zabránit riziku vážného zranění, provedeny podle pokynů v návodu pro vlastní opravy

nebo podle pokynů, které jsou k dispozici na support.beko.com . Pro vaši bezpečnost, před jakýmkoli pokusem o opravy vašimi vlastními silami spotřebič vypojte ze sítě.

Opravy nebo pokusy o opravu provedené koncovými uživateli u dílů, které nejsou součástí tohoto soupisu, nebo které nejsou v souladu s pokyny v návodu pro vlastní opravy nebo s pokyny, které jsou k dispozici na support.beko.com , mohou vést ke vzniku bezpečnostních rizik, která nespádají do odpovědnosti společnosti support.beko.com a vedou k propadnutí záruky na výrobek.

Proto velmi doporučujeme, aby se koncoví uživatelé nepokoušeli provádět opravy, které nespádají do uvedeného soupisu náhradních dílů, a aby se v takovém případě obrátili na autorizované odborné opravny nebo registrované odborné opraváře. Tyto pokusy ze strany koncových uživatelů mohou naopak vést k ohrožení bezpečnosti a poškození výrobku a následně ke vzniku požáru, zatopení, úrazu elektřinou a vážnému zranění osob.

Například, mimo jiné, je nutné následující opravy dílů svěřit autorizovaným odborným opravárnám nebo registrovaným odborným opravářům: motor, sestava čerpadla, základní deska, motorová deska, displej, ohříváče, atd.

Výrobce/prodávající nemůže být v žádném případě odpovědný za případ, kdy koncoví uživatelé nedodrží výše uvedená ustanovení.

Dostupnost náhradního dílu pračky nebo pračky se sušičkou, kterou jste zakoupili, je 10 let. Během této doby budou k dispozici originální náhradní díly pro správnou obsluhu pračky nebo pračky se sušičkou.

Když je spotřebič vypnutý, a jsou delší dobu stisknutá tlačítka 1 a 2 pomocných funkcí, na displeji se zobrazí odpočítávání 3-2-1 a zobrazí se celkový počet ukončených mycích cyklů na přístroji.

Po zobrazení celkového mycího cyklu se zobrazí chybové kódy, pokud existují. Zkontrolujte informace na obrazovce v následující tabulce.

Informace na obrazovce	Příčina	Řešení
Err	Na zařízení je spuštěn bezpečnostní algoritmus.	Vyčkejte kým projde zápis. Po stisknutí pomocných funkčních tlačítek 1 a 2 zkontrolujte informace na obrazovce.
SC	Vaši stížnost během kontroly nelze vyřešit.	Volejte autorizovaného servisního zástupce.
E5	Filtr čerpadla může být ucpaný.	Filtr čerpadla vyčistěte. Viz část "Vypouštění zbylé vody a čištění filtru čerpadla". Vyzkoušejte v cyklu odstředování. Pokud se problém nepodaří vyřešit, zavolejte servis.
E8	Možná do stroje nevtéká voda.	<ul style="list-style-type: none"> • Otevřete kohoutky. • Zkontrolujte, zda nedošlo k výpadku vody. • Zkontrolujte připojení přírodní hadice, pokud je hadice prohnutá, narovnejte ji. • Vyčistěte filtr čerpadla. Viz část "Vypouštění zbylé vody a čištění filtru čerpadla". • Zavřete přední kryt stroje. Ujistěte se, že kryt je upevněn. Spusťte spotřebič ještě jednou. Pokud se problém nepodaří vyřešit, zavolejte servis.
E29	Produkt se přepnul do režimu vlastní ochrany v důsledku závady na přívodu (například napětí, tlak vody, atd.).	Chcete-li stornovat program, otočte tlačítko volby programu pro volbu jiného programu. Předchozí rogram bude zrušen. Viz "Zrušení programu". Pokud problém přetrvává, zavolejte servis.
E17	Po dokončení cyklu je ve spotřebiči nadměrné množství pěny.	<ul style="list-style-type: none"> • Prací prostředek skladujte v uzavřených a suchých prostorách. Neskladujte na nadměrně horkých místech. • Na pórovité prádlo jako tyl používejte menší množství pracího prostředku. • Používejte takové množství pracího prostředku, které odpovídá množství prádla a úrovni skvm. • Používejte pouze doporučené množství pracího prostředku. • Ujistěte se, že jste prací prostředek vložili do příslušné přihrádky. • Spusťte program čištění bubny s prázdným spotřebičem. Viz program "Čištění bubny" <p>Pokud vaše zařízení neobsahuje program Čištění bubny, můžete použít bavlnu 90C.</p> <ul style="list-style-type: none"> • Po spuštění krátkého programu bez čistícího prostředku zkontrolujte spotřebič. Pokud problém přetrvává, zavolejte servis.
E18	Cykus odstředování se nespustí z důvodu nerovnováhy stroje.	Zkontrolujte prádlo v pračce. Množství prádla nemusí být dostatečné. Zkuste zvýšit množství prádla. Prádlo může způsobovat nerovnováhu; ručně třídte prádlo a rovnoměrně ji rozdělte uvnitř spotřebiče. Opět vyzkoušejte v cyklu odstředování.
E12	Uvnitř spotřebiče může být voda.	Vytáhněte spotřebič ze zástrčky. Pod spotřebičem se může nacházet voda. Vyčistěte vodu zpod spotřebiče. Znovuzapojte spotřebič do elektrické sítě. Zkuste spustit krátký cyklus. Pokud problém přetrvává nebo vidíte únik vody z jedné z hadic, uzavřete ventily a zavolejte servis.
E27	Zkontrolujte odtok vody ze spotřebiče.	Viz část "Připojení odtokové hadice k odtoku".
E84	Nelze navázat připojení BLE.	Zkontrolujte a zkuste ho připojit. Viz "HomeWhiz funkce a dálkové ovládání". Pokud problém přetrvává, zavolejte servis.

