

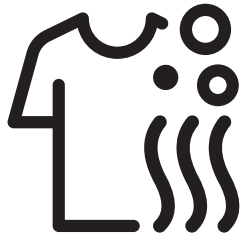

Washer-Dryer
User Manual

Pesumasin-Kuivati
Kasutusjuhend



HTE 7616 X0



EN / ET

Please read these instructions first before using your appliance

Dear Customer,

Thank you for choosing a Beko appliance.

Please take some time to read this user manual before using your appliance, to ensure you know how to safely operate the controls and functions.

Carefully follow all unpacking and installation instructions to ensure the appliance is correctly connected and fitted prior to use. Please write your product model and serial number on the last page of this user manual, and store in a safe location close to the appliance for easy future reference. This user manual may also be applicable for several other models. Differences between models will be listed. If you have any questions or concerns, please call our contact centre or find help and information online at www.beko.co.uk

Explanation of symbols used throughout this User Manual

Explanation of symbols used throughout this User Manual

Explanation of symbols used throughout this User Manual



PRECAUTION!

- Precautions that need to be taken.



INFORMATION

- Important information or useful hints about usage.



- Read user manual.



- Packaging materials of the product are manufactured from recyclable materials in accordance with regulations.
- Do not dispose of the Packaging materials together with the domestic or other wastes. Take them to the packaging material collection points designated by the local authorities.



DANGER!

- Warning for electric shock.



DANGER!

- Product weight warning



DANGER!

- Fire risk warning.



CAUTION!

- Warning for hazardous situations with regard to life and property.



This product was manufactured using the latest technology in environmentally friendly conditions.

1 Important instructions for safety and environment

This section contains safety instructions that will help protect from risk of personal injury or property damage. Failure to follow these instructions shall void any warranty.

1.1 General safety

 CAUTION!
<ul style="list-style-type: none">• This product can be used by children at and above 8 years old and by persons whose physical, sensory or mental capabilities are not fully developed or who lack experience and knowledge provided that they are supervised or trained on the safe use of the product and the risks involved. Children should not play with the product. Cleaning and maintenance works should not be performed by children unless they are supervised by someone. Children under the age of 3 must be kept away from the product unless they are continuously supervised.

 WARNING!
<ul style="list-style-type: none">• Never place the product on a carpet-covered floor. Otherwise, lack of airflow beneath the product will cause electrical parts to overheat. This will cause problems with your product.

 INFORMATION
<ul style="list-style-type: none">• Always have the installation procedures carried out by authorised persons. The manufacturer shall not be held liable for damages that may arise from procedures carried out by unauthorised persons.

1.1.1 Electrical safety

 DANGER!
<ul style="list-style-type: none">• If the product has a failure, it should not be operated unless it is repaired by the Authorised Service Agent. There is risk of electric shock!• Never wash the product by spreading or pouring water onto it! There is risk of electric shock!

 CAUTION!
<ul style="list-style-type: none">• If the power cable is damaged, it must be replaced by the manufacturer, after sales service or a similarly qualified person (preferably an electrician) or someone designated by the importer in order to avoid possible risks.

 WARNING!
<ul style="list-style-type: none">• Unplug the product when it is not in use.• Never touch the plug with wet hands! Never unplug by pulling on the cable, always pull out by grabbing the plug.• Unplug the product during installation, maintenance, cleaning and repair.• Do not make connections via extension cables or multi-plugs.

 INFORMATION
<ul style="list-style-type: none">• This product is designed to resume operating in the event of powering on after a power interruption. If you wish to cancel the programme, see "Cancelling the programme" section.

1.1.2 Product safety



DANGER!

- Never open the loading door or remove the filter while there is still water in the drum. Otherwise, risk of flooding and injury from hot water will occur.



CAUTION!

- The water supply and draining hoses must be securely fastened and remain undamaged. Otherwise, there is the risk of water leakage.



INFORMATION

- Do not force open the locked loading door. The door will open immediately after the washing cycle has ended. If the machine is not cooled enough at the end of the programme, the loading door cannot be opened. Wait for the product to cool down. If the door still does not open, apply the solutions provided for "Loading door cannot be opened" in the Troubleshooting section. Do not force the loading door to open. The loading door and the lock mechanism may get damaged.
- In the location where this product is going to be installed, there must be no doors with a lock, bolt or hinge that will prevent the loading door from opening completely.
- Follow the instructions on the textile tags and on the detergent package.
- Use detergents, softeners and supplements suitable for washing machines only.



INFORMATION

- Do not install or leave the product in places where it might be exposed to outdoor conditions.
- Do not play with control elements of the product.
- If a non-self-resetting thermal cut-out is required in order to comply with the standard then the instructions for appliances incorporating a non-self-resetting thermal cutout that is reset by disconnection of the supply mains shall contain the substance of the following:

CAUTION: In order to avoid a hazard due to inadvertent resetting of the thermal cut-out, this appliance must not be supplied through an external switching device, such as a timer, or connected to a circuit that is regularly switched on and off by the utility.

1.1.3 Warnings about drying



DANGER!

- Laundry that has previously been washed, cleaned, soiled or stained with petrol/gas, dry cleaning solvents or other inflammable/combustive substances must not be dried in the machine since they emit inflammable/combustive vapour. Otherwise, there will be the risk of fire.
- Laundry soiled with vegetable oil, alcohol, petrol, gas oil, stain remover, turpentine, wax or wax remover must be washed with hot water and a great amount of detergent before drying. Otherwise, there will be the risk of fire.

**DANGER!**

- Rubber (latex) foam, shower caps, waterproof fabrics, clothes and rubber-reinforced/rubber-foam pillows must not be dried with the drying function. Otherwise, there will be the risk of fire.
- If you use laundry balls, measuring scoops or laundry cage in your machine, these products might melt during the drying process. If you are going to select the drying function, do not use these products. Otherwise, there will be the risk of fire.
- If you are using industrial chemicals for cleaning, do not use the drying function. Otherwise, there will be the risk of fire.

**DANGER!**

- Do not touch the glass of the loading door with bare hands after drying. There is the risk of burning.
- There is a final step, which is cooling, to keep the laundry at a certain temperature to ensure that it is not damaged. You may be exposed to hot steam if you open the door before cooling is complete. There is the risk of scalding.
- If the drying programmes are interrupted (due to programme cancellation or power failure), the laundry in the machine might be hot. Be careful.

**CAUTION!**

- Do not stop the machine before the drying programme is completed. If you have to do so, remove all laundry, place it at an appropriate place and wait for it to cool down.
- Your product is designed to work at temperatures between 0°C and +35°C.
- Ambient temperatures between 15°C and +25°C are suitable for your product.
- Do not let pets enter the product. Check inside of the product before using it.
- Do not overload the machine to dry laundry. Observe the maximum load levels stated for drying.

**WARNING!**

- Do not use the machine to dry leather clothes or clothes that contain leather (such as leather labels on jeans). The colour of the leather parts might affect other fabrics.
- If there is a problem you cannot solve by using the information given in the safety instructions section, switch off and unplug the machine and call the Authorised Service Agent.
- You can use your washer-dryer to only wash, only dry or both wash and dry laundry. The machine must not be used to dry wet laundry only for a long time. When using the machine only for drying purposes, run a washing programme with the machine unloaded after every 15 drying cycles.



WARNING!

- Before loading the machine, check each laundry item and make sure that there is no lighter, change, metal objects, needles etc. inside them or in their pockets.
- Underwear with metal supports must not be dried in the machine. Metal supports might come off during the drying process and damage the machine. Place them in a bag or a pillowcase.
- Do not use the machine to dry large laundry such as tulle, curtains, sheets/bedding, blanket or rugs. Your laundry might get damaged.



INFORMATION

- Do not dry unwashed laundry in the machine.
- Do not use softeners or antistatic agents unless recommended by the manufacturer.
- Products such as softeners must be used in accordance with the manufacturer's instructions.
- Do not use the machine to dry silk, wool and similar delicate clothes. Otherwise, woollen clothes may shrink, and other delicate clothes might get damaged.
- Check the symbols on the label of the clothes before washing and drying.

1.2 Intended use



INFORMATION

- This product has been designed for domestic use. It is not suitable for commercial use and it must not be used out of its intended use.
- The product must be used to wash, rinse and dry only the textile products that have the relevant marking.
- The manufacturer waives any responsibility arisen from incorrect usage or transportation.
- The service life of your product is 10 years. During this period, original spare parts will be available for the product to operate properly.
- This appliance is intended to be used in household and similar applications such as:
 - staff kitchen areas in shops, offices and other working environments;
 - farm houses;
 - by clients in hotels, motels and other residential type environments;
 - bed and breakfast type environments;
 - areas for communal use in blocks of flats or in launderettes.

1.3 Children's safety



CAUTION!

- Children under the age of 3 must be kept away from the product unless they are continuously supervised.
- Packaging materials are dangerous to children. Keep packaging materials in a safe place away from reach of the children.
- Electrical products are dangerous for children. Keep children away from the product when it is in use. Do not allow them to play with the product. Use child lock to prevent children from intervening with the product.
- Do not forget to close the loading door when leaving the room where the product is located.
- Store all detergents and additives in a safe place away from the reach of the children by closing the cover of the detergent container or sealing the detergent package.

1.4 Compliance with the WEEE Directive and disposing of the waste product

This product does not contain the harmful and prohibited materials described in the "Directive on the Management of Waste Electrical and Electronic Equipment". It complies with the WEEE Directive.



This product has been manufactured with high quality parts and materials which can be reused and are suitable for recycling. Therefore, do not dispose of the product with normal domestic waste at the end of its service life. Take it to a collection point for the recycling of electrical and electronic equipment. Please consult your local authorities to learn about the nearest collection point.

Help protect the environment and natural resources by recycling used products. For children's safety, cut the power cable and break the lock mechanism of the loading door to make the product non-functional before disposal.
Compliance with the RoHS Directive
This product complies with the RoHS Directive No. 2011/65/EU. It does not contain harmful or prohibited materials stated in the directive.

1.5 Package information

Packaging materials of the product are manufactured from recyclable materials in accordance with our National Environment Regulations. Do not dispose of the packaging together with normal domestic waste. Take them to the packaging material collection points designated by local authorities.

2 Your washer-dryer

2.1 Overview

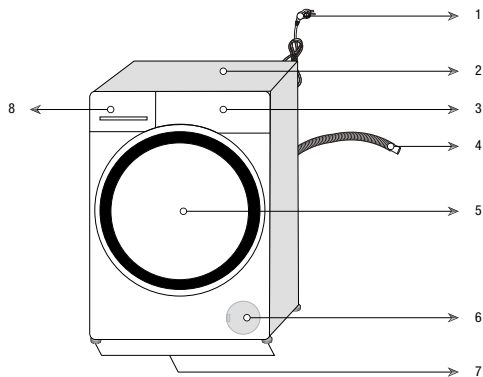

1- Power cable	5- Loading door
2- Top panel	6- Filter cover
3- Control panel	7- Adjustable feet
4- Water discharge hose	8- Detergent drawer

2.2 Package contents



Power cable

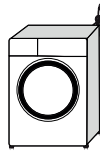

Water discharge hose

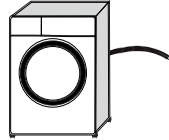

Transit bolts

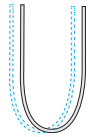

Mains water inlet hose

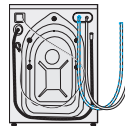

Liquid detergent container (*)



User manual



Plastic plug group

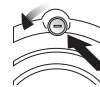

INFORMATION

- Figures in this manual are schematic and may not match the product exactly.

(*) This may be supplied with the machine depending on the model of your product.

2.3 Technical specifications

Supplier name or trademark	Beko
Model name	HTE 7616 X0
	7169343800
Maximum spin speed (rpm)	1200
Washing capacity (cotton) (kg)	7
Drying capacity (cotton) (kg)	4
Built-in	No
Height (cm)	84
Width (cm)	60
Depth (cm)	50
Single Water inlet / Double Water inlet	• / -
• Available	
Electrical input (V/Hz)	230 V / 50Hz
Total current (A)	10
Total power (W)	2200
Main model code	1417



INFORMATION

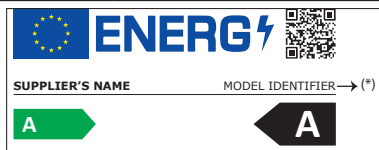

- The model information as stored in the product database can be reached by entering following website and searching for your model identifier (*) found on energy label.

<https://eprel.ec.europa.eu/>



WARNING!

- Consumption values are applicable for cases where the wireless network connection is off.

Symbols Table

Prewash	Fast	Fast+	Extra Rinse	Extra Water	Anti Crease	Pet Hair Removal	Steam	Night Modu	Soaking	Rinse Hold	Steeping	AutoDose	Liquid Detergent Selection	Softener Selection	
Rinse	Spin+Drain	Drain	Temperature	Spin	No Spin	Tap Water (Cold)	No Water	Time Delay	Door Lock	Child Lock	On/Off	Start / Pause	Soil Level	Add Garment	Downloaded Program
Wash	Ok (End)	Cancel	AntiCrease+	Drying	Extra Dry	Cupboard Dry	Iron Dry	Timed Drying	Clean&Wear						

3 Installation

To make the product ready for use, review the information in the user manual and make sure that the electricity, tap water supply and water drainage systems are appropriate. If they are not, call a qualified technician and plumber to have any necessary arrangements carried out.



DANGER!

- Make sure that the installation and electrical connections of the product are performed by competent persons. Manufacturer shall not be held liable for damages that may arise from procedures carried out by unauthorised persons.



DANGER!

- Your product is too heavy for one person to carry.



CAUTION!

- Prior to installation, visually check if the product has any defects on it. If so, do not have it installed. Damaged products cause risks for your safety.



PRECAUTION!

- Preparation of the location and electrical, tap water and waste water installations at the place of installation is under customer's responsibility.
- Make sure that the water inlet and discharge hoses as well as the power cable are not folded, pinched or crushed while pushing the product into its place after installation or cleaning procedures.

3.1 Appropriate installation location

- Place the product on a solid and level floor. Do not place it onto a carpet with high pile or other similar surfaces.

- Do not place the product close to the edge if the floor contains steps. Do not also place the product on a platform.
- Do not place the product on the power cable.
- Do not install the product in environments where the temperature falls below 0 °C. (See. Warnings for Drying)
- Leaving a gap at the sides of the machine is suggested to reduce vibration and noise
- In the area where this product is installed, there must not be a lockable, sliding or hinged door that will restrict the full opening of loading door.
- Operate the product in a well ventilated and dust free environment.
- Do not place heat sources such as Hobs, Irons, Ovens, etc. on the washing machine and do not use them on the product.

3.2 Removing packaging reinforcement



Tilt the machine backwards to remove the packaging reinforcement. Remove the packaging reinforcement attached to the ribbon.



DANGER!

- Your product is heavy. Remove packaging reinforcement as displayed in the figure.
- Be careful not to get your hand caught under the machine during this procedure.

3.3 Removing the transit bolts



PRECAUTION!

- Do not remove the transit bolts before removing the packaging reinforcement.
- Remove the transit bolts before operating the washing machine! Otherwise, the product will get damaged.

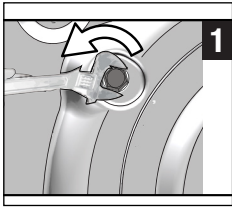

- 1 Use a tool to loosen all bolts until they rotate freely.

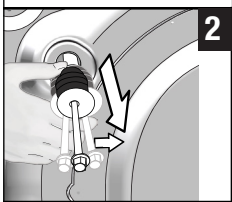

- 2 Remove the transit bolts by turning them slightly.

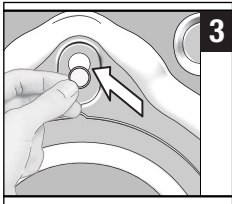

- 3 Attach the plastic covers supplied in the user manual bag into the holes on the rear panel.



INFORMATION

- Keep the transit bolts in a safe place to reuse when the product needs to be moved again in the future.
- Never move the product without the transit bolts properly fixed in place!

3.4 Connecting water supply



INFORMATION

- It is necessary to have 10 – 80 liters of water flowing from the fully open tap in one minute to have your product run smoothly. Attach a pressure reducing valve if water pressure is higher.



CAUTION!

- Models with a single water inlet should not be connected to the hot water tap. In such a case the laundry will get damaged or the product will switch to protection mode and will not operate.

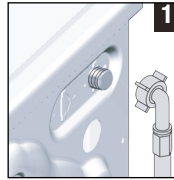

- 1 Connect the special hose supplied with the product to the water inlet on the product.



CAUTION!

- Ensure that the cold water connection is made correctly when installing the product. Otherwise, your laundry will come out hot at the end of the washing process and wear out.

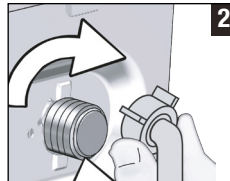

- 2 Tighten the hose nuts securely by hand. Never use a tool when tightening the nuts.



- 3 Open the taps completely after making the hose connection to check for water leaks at the connection points.

If any leak occurs, turn off the tap and remove the nut. Retighten the nut carefully after checking the seal. In order to prevent the water leaks, keep the taps closed when you do not use the product.

3.5 Connecting to the drain

- Attach the end of the drain hose directly to waste water drain, sink or bathtub.



CAUTION!

- Your house will be flooded if the hose comes out of its housing during water discharge. Moreover, there is risk of scalding due to high washing temperatures! To prevent such situations and to ensure smooth water intake and discharge of the machine, fix the end of the discharge hose tightly so that it cannot displace.

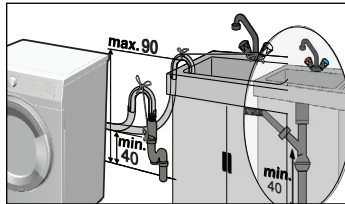
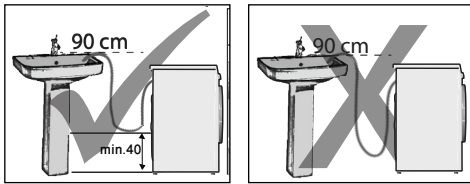

- Connect the hose to a minimum height of 40 cm and a maximum height of 90 cm.
- If the hose is run along the floor (or at less than 40 cm above it) and raised later on, water drain becomes difficult and laundry may come out extremely wet. Therefore, observe the heights described in the figure.
- To prevent flowing of dirty water back into the machine and to allow for easy discharge, do not immerse the hose end into the dirty water or do not drive it in the drain more than 15 cm. If it is too long, cut it short.
- The end of the hose should not be bent, it should not be stepped on and the hose must not be pinched between the drain and the machine.
- If the length of the hose is too short, add an original extension hose. Length of the hose may not be longer than 3.2 m. To avoid water leak failures, the connection between the extension hose and the drain hose of the product must be fitted well with an appropriate clamp as not to come off and leak.

3.6 Adjusting the feet

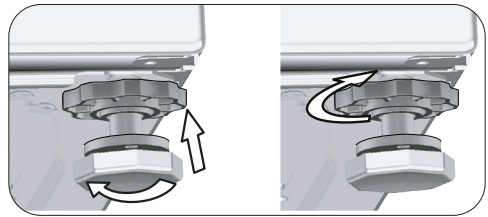
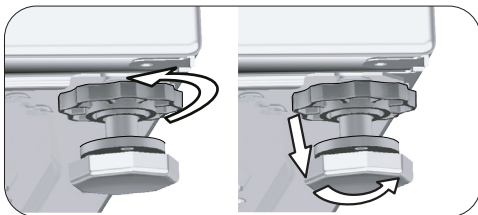

CAUTION!

- Adjust feet so that the product will be balanced in the location it will be used.
 - Balance the machine by adjusting the feet.
 - Check for any play by pressing the product from upper diagonal edges.
 - Otherwise, the product may move from its place and cause crushing, noise and vibration problems.
 - Do not use any tools to loosen the lock nuts. Otherwise, the lock nuts may get damaged.
- a) Loosen the lock nuts on the feet by hand.
 - b) Adjust the feet until the product stands level and balanced.
 - c) Tighten all lock nuts again by hand.

3.7 Electrical connection

Connect the product to a grounded outlet protected by a 16 A fuse. Our company shall not be liable for any damages that will arise when the product is used without grounding in accordance with the local regulations.

- Connection must comply with national regulations.
- The wiring for the electrical outlet circuit must be sufficient to meet the appliance requirements. Use of a Ground Fault Circuit Interrupter (GFCI) is recommended.
- Power cable plug must be within easy reach after installation.
- If the current value of the fuse or breaker in the house is less than 16 Amps, have a qualified electrician install a 16 Amp fuse.

- The voltage specified in the “Technical specifications” section must be equal to your mains voltage.

	DANGER!
<ul style="list-style-type: none"> • Damaged power cables must be replaced by the Authorised Service Agent. 	

3.8 Transportation of the product

- 1 Unplug the product before transporting it.
- 2 Remove water drain and water supply connections.
- 3 Drain all water that has remained in the product. See 6.5
- 4 Install the transit bolts in reverse order of the disassembly procedure. See 3.3

	DANGER!
<ul style="list-style-type: none"> • Your product is too heavy for one person to carry. • Your product is heavy; two persons must carry it and extra precaution taken on stairs. If your product falls on you, it may cause injuries. 	

	CAUTION!
<ul style="list-style-type: none"> • Packaging materials are dangerous to children. Keep packaging materials in a safe place away from reach of the children. 	

	INFORMATION
<ul style="list-style-type: none"> • Never move the product without the transit bolts properly fixed in place! 	

4 Preparation

4.1 Sorting the laundry

- * Sort laundry according to type of fabric, colour, degree of soiling and the suitable water temperature.
- * Always obey the instructions given on the garment tags.

4.2 Preparing the laundry for washing

- Underwire bras and clothes with metal pieces such as buckles or buttons damage the machine. Remove the metal pieces or wash such clothes after putting them in a cotton laundry bag or cotton pillow case. Moreover, this type of clothes may overheat during the drying process and damage other clothes. Do not use the machine to dry such clothes.
- Put small size clothes such as infant's socks and nylon stockings in cotton a laundry bag or cotton pillow case.
- Place curtains in without compressing them. Remove curtain attachment items. Do not dry tulle curtains in your machine.
- Fasten zippers, sew loose buttons and mend rips and tears.
- Wash “Machine washable” or “Hand washable” labelled products only with an appropriate programme. Dry them by hanging them or laying them flat. Do not use the machine to dry such clothes.
- Do not wash colours and whites together. New, dark coloured cottons release a lot of dye. Wash them separately.
- Only use the dyes / colour changers and descaling agents which are appropriate to machine wash. Always follow the instructions on the package.



INFORMATION

- Laundry that are subjected to materials such as flour, lime dust, milk powder, etc. intensely must be shaken off before being placed into the machine. Such dusts and powders on the laundry may build up on the inner parts of the product in time and can cause damage.
- Keep laundry items made of Angora wool in a plastic bag in the freezer for a few hours before washing. This can reduce piling.
- Wash trousers and delicate laundry turned inside out.
- Tough stains must be treated properly before washing.
- Take out all substances in the pockets such as coins, pens and paper clips, and turn pockets inside out and brush if possible. Such objects may damage the product or cause noise problem.

4.3 Tips for energy and water saving

Following information will help you use the product in an ecological and energy/water-efficient manner.

- Operate the product in the highest load capacity allowed for the programme you have selected, but do not overload. See, "Programme and consumption table".
- Observe the temperature instructions on the detergent packaging.
- Wash slightly soiled laundry at low temperatures.
- Use faster programmes for small quantities of lightly soiled laundry.
- Do not use prewash and high temperatures for laundry that is not heavily soiled or stained.
- If you plan to dry your laundry in a dryer, select the highest spin speed recommended during washing process.
- Do not use more detergent than the recommended on the detergent packaging.

4.4 First use



Before starting to use the product make sure that all preparations are made in accordance with the "Important safety and environment instructions" and the instructions in the "Installation" section.

To prepare the product for washing laundry, perform first operation in Drum Cleaning programme. If this programme is not available on your machine, apply the method described in section 6.2.



INFORMATION

- Use an anti-limescale agent suitable for washing machines.
- Some water has remained in the product due to the quality control processes in the production. It is not harmful for the product.

4.5 Correct load capacity

The maximum load capacity depends on the type of laundry, the degree of soiling and the selected washing programme.

The product automatically adjusts the water amount according to the weight of the laundry put inside it.



CAUTION!

- Follow the information in the "Programme and consumption table". When overloaded, machine's washing performance will drop. Moreover, noise and vibration problems may occur. For a good drying performance, do not load the machine with more laundry than recommended.

Laundry type	Weight (g)	Laundry type	Weight (g)
Bathrobe	1200	Hand towel	100
Fabric napkin	100	Nightgown	200
Bed sheet	700	Underclothing	100
Bed sheet	500	Men's work shirts	600
Pillowcase	200	Men's shirt	200
Tablecloth	250	Men's pyjamas	500
Towel	200	Blouses	100

4.6 Loading the laundry

1. Open the loading door.
2. Place the laundry loosely in the product.
3. Push the loading door to close it until you hear a locking sound. Ensure that no items are caught in the door.



INFORMATION

- The loading door is locked while a programme is running. The door lock will open immediately after the washing programme has ended. If the inner part of the machine is too hot at the end of the programme, the loading door will not open until the temperature drops. If the door does not open, apply the solutions provided for "Loading Door Cannot be Opened." error in the Troubleshooting section.



CAUTION!

- If the laundry is misplaced, noise and vibration problems may occur in the machine.

4.7 Using detergent and softener



INFORMATION

- When using detergent, softener, starch, fabric dye, bleach or limescale remover, read the manufacturer's instructions on the package carefully and follow the suggested dosage values. Use measuring cup if any.

4.7.1 Detergent drawer

The detergent drawer is composed of three compartments:

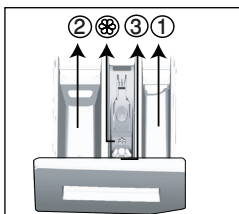

- (1) for prewash
- (2) for main wash
- (3) for softener
- (⊗) in addition, there is a siphon part in the softener compartment.

4.7.2 Detergent, softener and other cleaning agents

- Add detergent and softener before starting the washing programme.
- Never leave the detergent drawer open while the washing programme is running!
- When using a programme without prewash, do not put liquid detergent into the prewash compartment (compartment no. "1").
- In a programme with prewash, put liquid detergent into the prewash compartment (compartment no. "1").

- Do not select a programme with prewash if you are using a detergent bag or dispensing ball. Place the detergent bag or the dispensing ball directly among the laundry in the machine. Remove them after drying.
- If you are using liquid detergent, do not forget to place the liquid detergent container into the main wash compartment (compartment no. 2).
- When the machine is in Drying step, do not add any washing chemicals (Liquid detergent, Softener, etc.).

4.7.3 Choosing the detergent type

Detergent type to be used depends on the washing programme, fabric type and colour.

- Use different detergents for coloured and white laundry.
- Wash your delicate clothes only with special detergents (liquid detergent, wool shampoo, etc.) intended solely for delicate clothes and at suggested programmes.
- When washing dark coloured clothes and quilts, it is recommended to use liquid detergent.
- Wash woollens at suggested programme with special detergent made specifically for woollens
- Please review the programme descriptions part for suggested programme for different textiles.
- All recommendations about detergents are valid for selectable temperature range of programmes.



CAUTION!

- Use only detergents manufactured specifically for washing machines.
- Do not use soap powder.

4.7.4 Adjusting the amount of detergent

The amount of washing detergent to be used depends on the amount of laundry, the degree of soiling and water hardness.

- Do not use amounts exceeding the dosage quantities recommended on the detergent package to avoid problems of excessive foam, poor rinsing, financial savings and finally, environmental protection.
- Use less detergent for small loads, lightly soiled clothes and short duration programmes, especially in soft water areas.

4.7.5 Using softeners

Pour the softener into the softener compartment of the detergent drawer.

- Do not exceed the (>max<) level marking in the softener compartment.
- If the softener has lost its fluidity or if it is concentrated, dilute it with water before putting it in the detergent drawer.

4.7.6 Using liquid detergents

4.7.6.1 If the product contains a liquid detergent container

- Place the liquid detergent container in compartment no. "2".
- If the liquid detergent has lost its fluidity, dilute it with water before putting in the compartment.

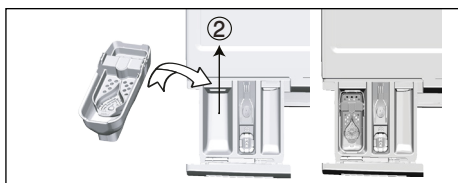

4.7.6.2 If the product is equipped with a liquid detergent apparatus:

- When you want to use liquid detergent, press on the point shown to rotate the apparatus. The part that falls off will function as a barrier for the liquid detergent.
- If required, clean the apparatus with water when it is in place or by removing it.
- If you will use powder detergent, the apparatus must be secured at top position.

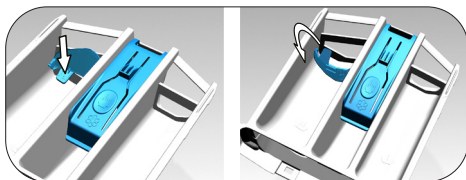

4.7.6.3 If the product does not contain a liquid detergent container

- Do not use liquid detergent for the prewash in a programme with prewash.
- Liquid detergent stains your clothes when used with Delayed Start function. If you are going to use the Delayed Start function, do not use liquid detergent.

4.7.7 Using gel and tablet detergent

- If the gel detergent thickness is fluidal and your machine does not contain a special liquid detergent container, put the gel detergent into the main wash detergent compartment during first water intake. If your machine contains a liquid detergent container, fill the detergent into this container before starting the programme.
- If the gel detergent thickness is not fluidal or in the shape of capsule liquid tablet, put it directly into the drum before washing.
- Put tablet detergents into the main wash compartment (compartment no. "2") or directly into the drum before washing.



INFORMATION

- Tablet detergents may leave residues in the detergent compartment. If you encounter such residues, place the tablet detergent between the laundry, close to the lower part of the drum in future washings.
- Use the tablet or gel detergent without selecting the prewash function.



INFORMATION

- Before drying, remember to remove objects such as the plastic detergent container from the drum.

4.7.8 Using laundry starch

- Add liquid starch, powder starch or the fabric dye into the softener compartment.
- Do not use softener and starch together in a washing cycle.
- Wipe the inside of the machine with a damp and clean cloth after using starch.

4.7.9 Using bleach

- Select a programme with prewash and add the bleach at the beginning of the prewash. Do not put detergent in the prewash compartment. Alternatively, select a programme with an extra drying step, add the bleach to the empty detergent compartment and once you see the rinsing step on the display for the first time, add 1 glass of water into the same compartment.
- Do not use bleach and detergent by mixing them.

- Use just a little amount (approximately 50 ml) of bleach and rinse the clothes very well as it causes skin irritation. Do not pour the bleach onto the laundry and do not use it with the coloured items.
- When using oxygen-based bleaches, select a programme that washes the laundry at a low temperature.
- You can use oxygen-based bleaches together with the detergent. However, if it has a different consistency, first add the detergent into the detergent compartment no “2” and wait for the machine to take in the detergent together with water. While the product continues taking in water, add bleach in the same compartment.

4.7.10 Using limescale remover

- When required, use limescale removers manufactured specifically for washing machines only.

4.8 Tips for efficient washing

		Clothes			
		Light Colours and Whites	Colours	Black/Dark Colours	Delicates/Woollens/Silks
		(Recommended temperature range based on soiling level: 40-90°C)	(Recommended temperature range based on soiling level: cold -40°C)	(Recommended temperature range based on soiling level: cold -40°C)	(Recommended temperature range based on soiling level: cold -30°C)
Soiling Level	Heavily Soiled (difficult stains such as grass, coffee, fruits and blood)	It may be necessary to pre-treat the stains or perform prewash. Powder and liquid detergents recommended for whites can be used at dosages recommended for heavily soiled clothes. It is recommended to use powder detergents to clean clay and soil stains and the stains that are sensitive to bleaches.	Powder and liquid detergents recommended for coloured laundry can be used at dosages recommended for heavily soiled clothes. It is recommended to use powder detergents to clean clay and soil stains and the stains that are sensitive to bleaches. Detergents which do not contain bleach should be used.	Liquid detergents suitable for colours and dark colours can be used at dosages recommended for heavily soiled clothes.	Prefer liquid detergents produced for delicate clothes. Woollen and silk clothes must be washed with special woollen detergents.
	Normally Soiled (For example, stains caused by body on collars and cuffs)	Powder and liquid detergents recommended for whites can be used at dosages recommended for normally soiled clothes.	Powder and liquid detergents recommended for colours can be used at dosages recommended for normally soiled clothes. Detergents which do not contain bleach should be used.	Liquid detergents suitable for colours and dark colours can be used at dosages recommended for normally soiled clothes.	Prefer liquid detergents produced for delicate clothes. Woollen and silk clothes must be washed with special woollen detergents.
	Lightly Soiled (No visible stains exist)	Powder and liquid detergents recommended for whites can be used at dosages recommended for lightly soiled clothes.	Powder and liquid detergents recommended for colours can be used at dosages recommended for lightly soiled clothes. Detergents which do not contain bleach should be used.	Liquid detergents suitable for colours and dark colours can be used at dosages recommended for lightly soiled clothes.	Prefer liquid detergents produced for delicate clothes. Woollen and silk clothes must be washed with special woollen detergents.

4.9 Tips for correct drying

		Programmes				
		Cottons Drying	Synthetics Drying	Babyprotect +	Washing and Drying	Wash&Wear
Types of Clothes	Durable Clothes with Cotton-Content	Sheet, bedding, baby clothes, t-shirts, sweatshirts, durable knit clothing, jeans, canvas trousers, shirts, cotton socks etc.	Not recommended!	Washes and dries respectively! Sheet, bedding, baby clothes, t-shirts, sweatshirts, durable knit clothing, jeans, canvas trousers, shirts, cotton socks etc.	Washes and dries respectively! Sheet, bedding, baby clothes, t-shirts, sweatshirts, durable knit clothing, jeans, canvas trousers, shirts, cotton socks etc.	Stainless clothes that has been worn for a short time such as shirts, t-shirts, sweatshirts A very small amount of laundry must be loaded.
	Synthetics Clothes (Polyester, nylon, etc.)	Not recommended!	It is recommended for the polyester, nylon, polyacetate, acrylic-content clothes. Drying is not recommended for the viscose-content clothes. Drying explanations in the maintenance label should be taken into account.	It is recommended for polyester, nylon, polyacetate, acrylic content clothes at low temperatures, taking into account the washing and drying warnings on the care label.	It is recommended for polyester, nylon, polyacetate, acrylic content clothes at low temperatures, taking into account the washing and drying warnings on the care label.	Lightly soiled and stainless shirts, t-shirts and synthetic-content clothes. A very small amount of laundry should be loaded.
	Delicate (Silk, Woolens, Cashmere, Angora wool, etc. content) Clothes	Not recommended!	Not recommended!	Not recommended!	Not recommended!	Not recommended!
	Bulky laundry such as blankets, coats, curtains etc.	Not recommended! It is not appropriate to dry bulky laundry in the washer. Dry them by hanging them or laying them flat.	Not recommended! It is not appropriate to dry bulky laundry in the washer. Dry them by hanging them or laying them flat.	Not recommended! It is not appropriate to dry bulky laundry in the washer. Dry them by hanging them or laying them flat.	Not recommended! It is not appropriate to dry bulky laundry in the washer. Dry them by hanging them or laying them flat.	Not recommended! It is not appropriate to dry bulky laundry in the washer. Dry them by hanging them or laying them flat.

4.10 Displayed Programme Time

You can see the programme duration on the display of your machine while selecting a programme. Depending on the amount of laundry you have loaded into your machine, foaming, unbalanced load conditions, fluctuations in power supply, water pressure and programme settings, the programme duration is automatically adjusted while the programme is running.

SPECIAL CASE: At programme start of Cottons and Cotton Eco programmes, display shows the duration of half load, which is the most common use case. After programme starts, in 20-25 minutes actual load is detected by the machine. And if the detected load is higher than half load; washing programme will be adjusted accordingly and programme duration increased automatically. You may follow this change on the display.

5 Operating the product

5.1 Control panel

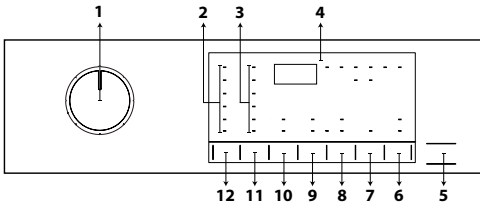

- 1 - Programme selection knob
- 2 - Temperature level lights
- 3 - Spin speed level lights
- 4 - Display
- 5 - Start/Pause button
- 6 - Remote Control button
- 7 - End Time Adjustment button
- 8 - Drying Level Adjustment Button
- 9 - Auxiliary function button 2
- 10 - Auxiliary function button 1
- 11 - Spin speed adjustment button
- 12 - Temperature adjustment button

5.2 Display Symbols

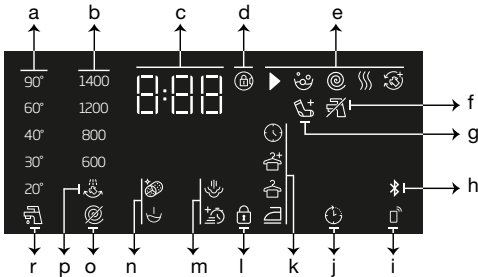

- a - Temperature indicator
- b - Spin speed indicator
- c - Duration information
- d - Door lock engaged symbol
- e - Programme follow-up indicator
- f - No water indicator
- g - Add laundry indicator
- h - Bluetooth connection indicator
- i - Remote Control indicator
- j - Delayed Start enabled indicator
- k - Drying level indicator
- l - Child lock enabled symbol
- m - Auxiliary function indicators 2
- n - Auxiliary function indicators 1
- o - No spin indicator
- p - Rinse hold indicator
- r - Cold water indicator

5.3 Preparing the Machine

1. Check if the hoses are connected tightly.
2. Plug in your machine.
3. Turn the tap on completely.
4. Place the laundry in the machine.
5. Add detergent and fabric softener.

5.4 Selecting a washing programme

1. In accordance with the “Programme and consumption table”, select a suitable programme for the amount and soiling level of the laundry.
2. Select the desired programme with the **Programme Selection** knob.



INFORMATION

- Programmes are limited to the highest spin speed appropriate for that particular type of fabric.
- When selecting a programme, always consider the type of fabric, colour, soiling level and permissible water temperature.

5.5 Washing programmes

Depending on the type of fabric, use the following main programmes.



INFORMATION

- After selecting a washing programme suitable for your laundry, you can press the Drying button to set the machine to perform drying after the washing programme. Each time you press the button, info line shows at which step the drying process will take place and the relevant symbol will turn on. If you want, you can keep pressing the button to perform drying for the maximum period allowed.
- The symbols shown on the display are schematic and may not match the product exactly.
- When you will perform washing and drying by using the Drying function of your machine, load maximum 4 kg of laundry into the machine. If you exceed the capacity of the machine, your laundry will not dry and the machine will work longer, which will result in more energy consumption.

• Cottons

You can wash your durable cotton laundry (sheets, bedlinen, towels, bathrobes, underwear etc.) in this programme. When you press the quick wash function key, programme duration becomes notably shorter but effective washing is ensured thanks to intense washing movements. If the quick wash function is not selected, superior washing and rinsing performance is ensured for your heavily soiled laundry.



INFORMATION

- You can dry your laundry without any interruption right after the washing programme (it is possible to perform automatic or scheduled drying after the washing cycle). For this, you must also select the Drying function before starting the washing programme.
- According to the drying selections you will add to the washing programmes, you can see when the programme will end on the display of the machine.
- If you don't want drying to take place after the programme you have selected, press and hold the Drying auxiliary function button until the Drying light turns off.

• Synthetics

You can use this programme to wash t-shirts, synthetic/cotton mix fabrics etc. Programme duration is notably shorter and efficient washing performance is ensured. If the quick wash function is not selected, superior washing and rinsing performance is ensured for your heavily soiled laundry.



INFORMATION

- You can dry your laundry without any interruption right after the washing programme (it is possible to perform automatic or scheduled drying after the washing cycle). For this, you must also select the Drying function before starting the washing programme.
- According to the drying selections you will add to the washing programmes, you can see when the programme will end on the display of the machine.
- If you don't want drying to take place after the programme you have selected, press and hold the Drying auxiliary function button until the Drying light turns off.

• Woollens / Hand Wash

Use this programme to wash your woollen clothes. Select the appropriate temperature complying with the tag of your clothes. Your laundry will be washed with very delicate movements to avoid any damage.



INFORMATION

- The drying function cannot be selected for the washing programme designed for woollen laundry.

• Eco 40-60

The eco 40-60 programme is able to clean normally soiled cotton laundry declared to be washable at 40 °C or 60 °C, together in the same cycle, and that this programme is used to assess the compliance with the EU ecodesign legislation. Although it washes longer than all other programmes, it provides high energy and water savings. Actual water temperature may be different from the stated wash temperature. When you load the machine with less laundry (e.g. ½ capacity or less), periods in programme stages may automatically get shorter. In this case, energy and water consumption will decrease. Cupboard drying function should be selected with eco 40-60 to perform wash and dry cycle to assess the compliance with the EU ecodesign legislation.

The wash and dry cycle is able to clean normally soiled cotton laundry declared to be washable at 40 °C or 60 °C, together in the same cycle, and to dry it in such a way that it can be immediately stored in a cupboard.



INFORMATION

- You can dry your laundry without any interruption right after the washing programme (it is possible to perform automatic or scheduled drying after the washing cycle). For this, you must also select the Drying function before starting the washing programme.
- According to the drying selections you will add to the washing programmes, you can see when the programme will end on the display of the machine.
- If you don't want drying to take place after the programme you have selected, press and hold the Drying auxiliary function button until the Drying light turns off.

• Xpress / Super Xpress

Use this programme to wash your lightly soiled cotton clothes in a short time. The programme duration can be reduced down to 14 minutes when the quick wash function is selected. When the quick wash function is selected, maximum 2 (two) kg of laundry must be washed.



INFORMATION

- You can dry your laundry without any interruption right after the washing programme (it is possible to perform automatic or scheduled drying after the washing cycle). For this, you must also select the Drying function before starting the washing programme.
- According to the drying selections you will add to the washing programmes, you can see when the programme will end on the display of the machine.
- If you don't want drying to take place after the programme you have selected, press and hold the Drying auxiliary function button until the Drying light turns off.

• Shirts

Use this programme to wash shirts made of cotton and synthetic blended fabrics together. This programme ensures that your clothes wrinkle less. When the quick wash function is selected, the Pre-treatment algorithm is used.

- Apply the pre-treatment chemical directly onto the clothes, or add it together with the detergent to the powder detergent compartment when the machine starts to take in water. This way, it will take you much shorter to get the performance you would normally get with a regular washing cycle. Life of your shirts will be longer.



INFORMATION

- You can dry your laundry without any interruption right after the washing programme (it is possible to perform automatic or scheduled drying after the washing cycle). For this, you must also select the Drying function before starting the washing programme.
- According to the drying selections you will add to the washing programmes, you can see when the programme will end on the display of the machine.
- If you don't want drying to take place after the programme you have selected, press and hold the Drying auxiliary function button until the Drying light turns off.

• Down Wear

Use this programme to wash down coats, vests, jackets etc. that bear a "machine-washable" tag. Thanks to special spin profiles, it is ensured that water reaches the air gaps between feathers.

• Downloaded Program

This is a special programme that allows you to download different programmes when you want to. At the start, there is a programme you will see with the HomeWhiz application as default. However, you can use the HomeWhiz application to select a programme from the predefined programme settings, and then change it.



INFORMATION

- If you wish to use the HomeWhiz and Remote Control functions, you need to select Download Programme. Please see the section HomeWhiz and Remote Control Function for more details.

• Mix

You can use this programme to wash cottons and synthetics together without the need to sort them.



INFORMATION

- You can dry your laundry without any interruption right after the washing programme (it is possible to perform automatic or scheduled drying after the washing cycle). For this, you must also select the Drying function before starting the washing programme.
- According to the drying selections you will add to the washing programmes, you can see when the programme will end on the display of the machine.
- If you don't want drying to take place after the programme you have selected, press and hold the Drying auxiliary function button until the Drying light turns off.

• Outdoor / Sports

Use this programme to wash outdoor/sports clothes that contain cotton/synthetic mix, as well as waterproof cloths like gore-tex. This programme washes your laundry delicately thanks to its special turning movements.



INFORMATION

- You can dry your laundry without any interruption right after the washing programme (it is possible to perform automatic or scheduled drying after the washing cycle). For this, you must also select the Drying function before starting the washing programme.
- According to the drying selections you will add to the washing programmes, you can see when the programme will end on the display of the machine.
- If you don't want drying to take place after the programme you have selected, press and hold the Drying auxiliary function button until the Drying light turns off.

• Dark Care /Jeans

Use this programme to preserve the colour of your dark-coloured clothes and jeans. This programme provides high efficiency in washing, thanks to a special drum movement, even at low temperatures. It is recommended to use liquid detergent or woollen shampoo for dark coloured laundry. Do not wash your delicate clothes that contain wool etc. in this programme.



INFORMATION

- You can dry your laundry without any interruption right after the washing programme (it is possible to perform automatic or scheduled drying after the washing cycle). For this, you must also select the Drying function before starting the washing programme.
- According to the drying selections you will add to the washing programmes, you can see when the programme will end on the display of the machine.
- If you don't want drying to take place after the programme you have selected, press and hold the Drying auxiliary function button until the Drying light turns off.

• Lingerie

You can use this programme to wash delicate garments that are suitable for hand wash and delicate women's underwear. Small amount of garments must be washed in a washing net. Hooks, buttons etc. must be done up and zips must be zipped up.

• Towel

Use this programme to wash durable cotton laundry such as towels. Load the towels into the machine paying attention to place them in a way that they will not contact the bellow or the glass.

• Rinse

Use when you want to rinse or starch separately.

• Spin+Drain

Use this programme to drain the water in the machine.

5.6 Temperature selection

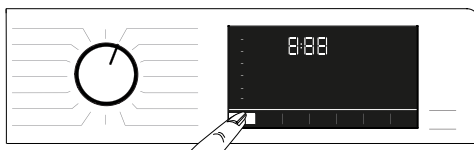

Whenever a new programme is selected, the temperature recommended for that programme appears on the temperature indicator. It is possible that the recommended temperature is not the highest value that can be selected for the relevant programme. Press the **Temperature Adjustment** key to change the temperature.



INFORMATION

- Temperature Adjustment button works only backwards. For example, if the display shows 40°C but you want to select 60°C, you will need to press the button for a few times until you reach 60°C from 40°C.



INFORMATION

- If you scroll to Cold Wash option and press the Temperature Adjustment button again, the recommended maximum temperature for the selected programme will appear on the display. To decrease the temperature, press the Temperature Adjustment button again.

Finally, the Cold light will turn on, indicating cold wash.

You can also change the temperature after the washing cycle has started. You can select the desired temperature after the washing programme has started. However, you need to do this before the heating step starts.

5.7 Spin speed selection

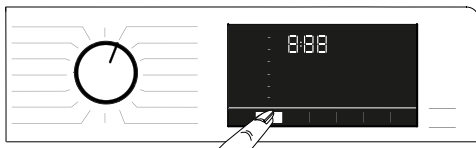

Whenever a new programme is selected, the spin speed recommended for the selected programme appears on the **Spin Speed** indicator.



INFORMATION

- It is possible that the recommended spin speed is not the highest value that can be selected for the relevant programme.

Press the **Spin Speed Adjustment** button to change the spin speed. Spin speed decreases gradually.

Then, depending on the model of the product, "Rinse Hold" and "No Spin" options appear on the display.



INFORMATION

- Spin Speed Adjustment button works only backwards. For example, if the display shows 800 rpm but you want to select 1000 rpm, you will need to press the button for a few times until you reach 1000 rpm from 800 rpm.

5.7.1 If you want to spin your laundry after the Rinse Hold function:

- Adjust the **Spin Speed**.
- Press the **Start/Pause** button. Programme will resume. The machine will drain the water and spin the clothes.

If you want to drain the water at the end of the programme without spinning, you can use the **No Spin** function.



INFORMATION

- If you press the Spin Speed adjustment button in programmes where the spin speed is not allowed, the spin speed setting will not change and you will hear a warning.

You can also change the spin speed after the washing cycle has started. After the washing cycle has ended, you can press the spin speed adjustment button to select a spin speed. However, you need to do this before the spinning step begins.

5.7.2 Auxiliary function selection for drying

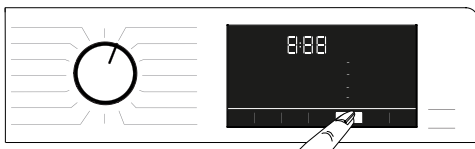

When you select a new washing programme, press the Auxiliary Function Selection button to set the drying option suitable for this programme.



INFORMATION

- If you press the Drying auxiliary function button in programmes where the drying step is not allowed, the drying light will not change and you will hear a warning.



INFORMATION

- Only for drying programmes, press the Auxiliary Function Selection button to set the suitable drying option.

5.8 Drying programmes



CAUTION!

- During the drying programme, the machine automatically removes the lints coming from the clothes. The machine uses water in the drying step. For this reason, water tap of the machine should be open also in the drying programmes.
- When you select a new washing programme, press the Auxiliary Function Selection button to set the drying option suitable for this programme.



INFORMATION

- There is a spinning step in the drying programmes. Your machine performs this process in order to shorten the drying time. While the drying programme is selected, the spin speed setting is within the Maximum spin speed range.
- If you press the Drying auxiliary function button in programmes where the drying step is not allowed, the drying light will not change and you will hear a warning.
- Only for drying programmes, press the Auxiliary Function Selection button to set the suitable drying option.
- In case of water outage, washing or drying cannot be performed.

• 4 Kg Wash & Dry

Use this programme to wash cotton laundry of up to 4 kg and to dry right after the washing programme without making any other selection.



INFORMATION

- When this programme is selected, the external Drying auxiliary function cannot be selected.

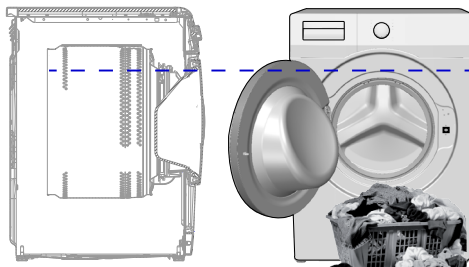

In the 4 kg Washing and 4 kg Drying programme, it is recommended to load the machine up to the level shown above for ideal drying conditions (you can see the level arrow if you open the loading door).

• Wash & Wear

Use this programme to wash 0.5 kg of laundry (2 shirts) in 40 minutes or 1 kg of laundry (5 shirts) in 60 minutes.



INFORMATION

- For dry weight of laundry, see Section 4, Step 4.5.

• Cotton Dry

Use this programme to dry cotton clothes with dry weight up to 4 kg. You can perform only drying in this programme.



INFORMATION

- If you are going to dry laundry that comprises only towels and bathrobes, the maximum amount of laundry that can be loaded is 4 kg.
- For dry weight of laundry, see Section 4, Step 4.5.



INFORMATION

- The Wash&Wear programme is designed to quickly wash and dry daily clothes that have been worn for a short time and are not heavily soiled. This programme is suitable for thin-textured clothes that dry quickly (shirts, t-shirts).
- Other drying options or programmes should be used for thick texture laundry that takes long to dry.

• Hygiene+ Wash & Dry

Applying a steam step at the beginning of the programme allows to soften the dirt easily. Use this programme to wash and quickly dry laundry (up to 2 kg) that requires anti-allergic and hygienic washing (cottons such as baby clothes, sheets and underwear).

5.9 Washing and drying programmes



CAUTION!

- During the drying programme, the machine automatically removes the lints coming from the clothes. The machine uses water in the drying step. For this reason, water tap of the machine should be open also in the drying programmes.

5.10 Programme and consumption table (for washing)

EN	Programme (°C)	Max. Load (kg)	Water Consumption (l)	Energy Consumption (kWh)	Max. Speed	Auxiliary functions					Selectable temperature range °C
						Fast+	Prewash	Steam	Anti-Crease+	Drying	
Cottons	90	7	94	2,30	1200	•	•	•	•	•	Cold - 90
	60	7	94	1,70	1200	•	•	•	•	•	Cold - 90
	40	7	92	0,95	1200	•	•	•	•	•	Cold - 90
Eco 40-60	40 ***	7	44	0,965	1200					•	40 - 60
	40 ***	3,5	31	0,620	1200					•	40 - 60
	40 ***	2	23	0,355	1200					•	40 - 60
	60 **	7	45	0,840	1200					•	40 - 60
Eco 40-60 + Cupboard Dry	40 ***	4	53	3,205	1200					•	40 - 60
	40 ***	2	36,5	1,815	1200					•	40 - 60
Synthetics	60	3	65	1,20	1200	•	•	•	•	•	Cold - 60
	40	3	63	0,85	1200	•	•	•	•	•	Cold - 60
Xpress / Super Xpress	90	7	66	2,15	1200	•	•	•	•	•	Cold - 90
	60	7	66	1,15	1200	•	•	•	•	•	Cold - 90
	30	7	66	0,20	1200	•	•	•	•	•	Cold - 90
Xpress / Super Xpress + Fast+	30	2	39	0,15	1200	•	•	•	•	•	Cold - 90
Woolens / Hand Wash	40	1,5	53	0,50	1200						Cold - 40
Down Wear	60	1,5	75	1,20	1000			•			Cold - 60
Shirts	60	3	57	1,20	800	•	•	•	•	•	Cold - 60
Drum Clean+	90	-	77	2,30	600			*		*	90
Downloaded Program *****											
Mix	40	3	68	0,75	800	•	•	•	•	•	Cold - 40
Outdoor / Sports	40	3	51	0,45	1200		•			•	Cold - 40
Dark Care / Jeans	40	3	75	0,80	1200	•	•	•	•	•	Cold - 40
Towel	60	1,5	75	1,20	1000			•			Cold - 60
Lingerie	30	1	70	0,30	600						Cold - 30

• : Selectable.

* : Automatically selected, cannot be cancelled.

** : Eco 40-60 with 60 °C temperature selection is the washing performance test program in accordance with EN 50229:2015 and energy label test program in accordance with Commission Delegated Regulation (EU) 96/60/EC. Cottons Drying with Extra Dry selection is the drying performance test program in accordance with EN 50229:2015 and energy label test program in accordance with Commission Delegated Regulation (EU) 96/60/EC. The maximum washing load must be divided into groups as the maximum drying load and the remaining drying load, and then each load must be dried using the option Cottons Drying with Extra Dry selection.

: Eco 40-60 with 40 °C temperature selection is the washing performance test program in accordance with EN 62512 and energy label test program in accordance with Commission Delegated Regulation (EU) 2019/2014 Eco 40-60 with 40 °C temperature and cup board dry selection is the wash and dry cycle test program in accordance with EN 62512 and energy label test program in accordance with Commission Delegated Regulation (EU) 2019/2014 **: These programmes can be used with the HomeWhiz application. Energy consumption may increase with connection.

- : See the programme description for maximum load.



INFORMATION

- The auxiliary functions in the table may vary according to the model of your machine.
- Water and power consumption may vary subject to the changes in water pressure, water hardness and water temperature, ambient temperature, type and amount of laundry, selection of auxiliary functions and spin speed, and changes in the mains voltage.
- When selecting a programme, you can see the washing duration on the display of your machine. Depending on the amount of laundry you have loaded into the machine, there might be a difference of 1 to 1.5 hours between the duration shown on the display and the actual duration of the washing programme. The duration will be corrected automatically right after the washing programme has started.
- "Auxiliary function selection modes can be changed by the manufacturing company. New selection models may be added, or the existing ones may be removed."
- "Spin speed of your machine may vary depending on the programme; the spin speed cannot exceed the maximum spin speed of your machine."
- Always select the lowest appropriate temperature. The most efficient programmes in terms of energy consumption are generally those that perform at lower temperatures and longer duration.
- Noise and remaining moisture content are influenced by the spinning speed: the higher the spinning speed in the spinning phase, the higher the noise and the lower the remaining moisture content.

Programme and consumption table (for drying)

EN	Programme (°C)	Max. Load (kg)	Water Consumption (l)	Energy Consumption (kWh)	Max. Speed	Auxiliary functions							Drying level			
						Prewash	Fast+	Steam	Anti-Crease+	Drying	Extra Dry	Cupboard Dry	Iron Dry	Time based drying - minutes	Selectable temperature range °C	
	Cotton Dry	-	4	45	3,20	1200				•	*	•	•	•	•	-
	Synthetic Dry	-	3	30	2,40	-				•	*		•	•	•	-
	Hygiene+ Wash & Dry	60	2	125	4,00	1200			*	•	*	•	•	•	•	90-30
	4 Kg Wash & Dry	60	4	75	4,20	1200				•	*	•	•	•	•	60-Cold
	Wash & Wear	30	0,5	30	0,60	1200				•	*				•	30-Cold
	Wash & Wear	30	1	40	1,00	1200				•	*				•	30-Cold

Consumption Values (EN)

	Temperature Selection (°C)	Spin Speed (rpm)	Capacity (kg)	Programme Duration (h:mm)	Energy Consumption (kWh/cycle)	Water Consumption (L/cycle)	Laundry Temperature (°C)	Remaining Moisture Content (%)
Eco 40-60	40	1200	7	03:27	0,965	44	42	52
	40	1200	3,5	02:41	0,620	31	39	53
	40	1200	2	02:41	0,355	23	27	56
Cottons	20	1200	7	03:35	0,700	92	20	53
Cottons	60	1200	7	03:35	1,700	94	60	53
Synthetics	40	1200	3	02:15	0,850	63	40	40
Xpress / Super Xpress	30	1200	7	00:28	0,200	66	23	62
Eco 40-60+Cupboard Dry	40	1200	4	07:25	3,205	53	36	53
	40	1200	2	05:55	1,815	36,5	25	53

5.11 Auxiliary function selection

Select the desired auxiliary functions before starting the programme. When a programme is selected, lights of the auxiliary functions that can be selected together with that programme will turn on.



INFORMATION

- Lights of the auxiliary functions that cannot be selected together with the selected programme will not turn on. If you press the buttons of these auxiliary functions, you will hear a warning and selection will be disabled.

If the washing programme has reached a point where an auxiliary function cannot be selected, you cannot select any function.



INFORMATION

- Some functions cannot be selected together. If a second auxiliary function conflicting with the first one is selected before starting the machine, the function selected first will be cancelled and the second auxiliary function selection will remain active.
- An auxiliary function which is not compatible with the programme cannot be selected. (See "Programme and consumption table")
- Some programmes have auxiliary functions that must run together with the selected programme. These functions cannot be cancelled. The light of the relevant auxiliary function is already on.



INFORMATION

- If the selected wetness level (Iron Dry, Cupboard Dry, Cupboard Extra Dry) cannot be reached at the end of the drying programme, your machine will automatically extend the programme duration. The programme will take longer.
- If Timed Drying is selected, the programme will end at the end of the drying time even if the laundry is not dry.
- If, during the drying programme, the selected wetness level (Iron Dry, Cupboard Dry, Cupboard Extra Dry) is reached or extra dryness is detected in the timed drying options, the programme will take shorter. The time decrease will be shown on the display.

5.11.1 Auxiliary Functions

• Prewash

A Prewash is required only for heavily soiled laundry. Not using the Prewash will save energy, water, detergent and time.

• Fast+

You can press the Quick Wash button to shorten the programme time after selecting the programme. For some programmes, the time can be shortened by over 50%. Still, for medium and lightly soiled laundry, you will get the same washing results in a shorter time.

Although it depends on the programme, pressing the Quick Wash button once will shorten the programme time down to a certain level. Press the same button for the second time to drop the time to the minimum level.

For better washing results, do not use the Quick Wash button for heavily soiled laundry.

For medium and lightly soiled laundry, use the Quick Wash button to shorten the programme time.

• Remote Control

You can use this auxiliary function button to connect your product to smart devices. For detailed information, see HomeWhiz and the Remote Control Function.

• Custom Programme

This auxiliary function can be used for Cottons and Synthetics programmes only with the HomeWhiz application. When this auxiliary function is enabled, you can add up to 4 additional rinse steps to the programme. You can select and use some auxiliary functions even though they are not found on your product. You can increase and decrease the time of the Cottons and Synthetics programmes within a safe range.

• Drying

This function dries your laundry after the washing cycle. Please see the programme table for programmes that can be used with this function.

5.11.2 Functions/Programmes Selected by Pressing the Function Buttons for 3 Seconds

• Drum Clean+ 3"

To select this programme, press and hold the auxiliary function button 1 for 3 seconds. Use regularly (once in every 1-2 months) to clean the drum and provide the required hygiene. Before the programme, it applies steam to soften residues in the drum. Operate the programme while the machine is completely empty. To obtain better results, put powder lime-scale remover for washing machines into the detergent compartment no. "2". This programme contains a drying step that runs after the drum cleaning step to dry the inside of the machine.



INFORMATION

- This is not a washing programme. It is a maintenance programme.
- Do not run this programme when there are any objects in the machine. If you try to do so, the machine will automatically detect that there is load inside and abort the programme.

• **Anti-Crease+**

If you press and hold the spin selection button for 3 seconds, this function will be selected and the programme follow-up light of the relevant programme will turn on. When this function is selected, it aerates the laundry for up to 8 hours at the end of the programme to prevent creasing. You can cancel the programme and take your laundry out at any time during the 8-hour duration. Press the function selection key or the machine on/off key to cancel the function. The programme follow-up light will remain on until the function is cancelled or the step is complete. If the function cannot be cancelled, it will be active in the subsequent washing cycles as well.

• **Steam**

You can press and hold the auxiliary function key 2 for 3 seconds to select this function. Use this programme to reduce the wrinkles and shorten the ironing times for a small amount of cotton, synthetic or mixed clothes that are not stained.

• **Child lock**

You can use the Child Lock to prevent children from tampering with the machine. Thus you can avoid any changes in a running programme.



INFORMATION

- When the Child Lock is enabled, you can press the On/Off key to switch the machine on or off. Programme resumes when you start the machine again.
- You will hear a warning if the buttons are pressed while Child Lock is enabled. This audible warning will be cancelled if the buttons are pressed five times consecutively.

To enable Child Lock:

Press and hold the Drying Level

Adjustment button for 3 seconds. When the countdown “3-2-1” on the display ends, child lock icon will be displayed. Once you see this warning, you can release the **Drying Level Adjustment button**.

To disable Child Lock:

Press and hold the Drying Level

Adjustment button for 3 seconds. When the countdown “3-2-1” on the display ends, child lock icon will disappear.

• **Bluetooth**

You can use the Bluetooth connection function to pair your machine with your smart device. This way, you can use your smart device to get information about your machine and control it.

To enable Bluetooth:

Press and hold the Remote Control

function button for 3 seconds. You will see the countdown “3-2-1”, and bluetooth symbol will be displayed. Release the **Remote Control function button**. The Bluetooth icon will flash while the product is being paired with the smart device. If the connection is successful, the light of the icon will remain on.

To disable Bluetooth:

Press and hold the Remote Control

function button for 3 seconds. You will see the countdown “3-2-1”, and bluetooth symbol will be disappear.



INFORMATION

- You must complete the first setup of the HomeWhiz app for Bluetooth to be enabled. After the setup, if you press the Remote Control function button while the button is in the Programme Download/Remote Control position, the Bluetooth connection will be enabled automatically.

5.12 Drying steps



5.12.1 Iron Dry

Drying continues until the drying level reaches the Iron Dry step.

5.12.2 Cupboard Dry

Drying continues until the drying level reaches the Cupboard Dry step.

5.12.3 Extra Dry

Drying continues until the drying level reaches the Cupboard Extra Dry step.



INFORMATION

- The dryness level might change depending on the mix of laundry, type of material, amount and wetness level of the laundry.
- Do not use the machine to dry laundry that contains lace, tulle, bling, beads, paillette, wire etc. or laundry with high silk content.

5.12.4 Time based drying - minutes

You can select 30, 90 or 150 minutes drying to reach the desired dryness level at a low temperature.



INFORMATION

- When drying small amount of laundry (2 pieces maximum), select the timed drying steps in the Cottons or Synthetics drying programmes.
- If the laundry has not reached the desired dryness level at the end of the drying programme, you can select timed drying to end the process.
- When this function is selected, the machine performs drying for the adjusted time irrespective of the drying level.

5.13 Time display

While the programme is running, the time remaining to the end of the programme will be displayed in hours and minutes, e.g. "01:30".



INFORMATION

- Programme time may differ from the values in section "Programme and consumption table" depending on the water pressure, water hardness and temperature, ambient temperature, amount and the type of laundry, auxiliary functions selected and the changes in the mains voltage.

5.14 End Time

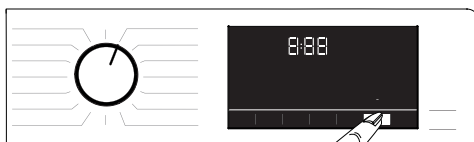

With the **End Time** function, start of the programme can be delayed up to 24 hours. After pressing the **End Time** button, the programme's estimated end time will be displayed. If an **End Time** is set, the **End Time** light will turn on.

To ensure that the End Time function is enabled and the programme ends at the end of the defined duration, you should press **Start / Pause** after setting the duration. The **Start / Pause** button will stop flashing and remain on. If you want to cancel End Time function, press the **End Time** button until the End Time light turns off or press the **On/Off** button to turn off and on the machine.

1. Open the loading door, place the laundry and add detergent, etc.
2. Select the washing programme, temperature, spin speed and, if required, the auxiliary functions.
3. Press the **End Time** button to set the desired end time. The **End Time** light will turn on.
4. Press the **Start / Pause** button. Countdown will start. ":" sign in the middle of the end time on the display will start flashing.



INFORMATION

- Do not use liquid detergents when you enable the End Time function! Stains might remain on the clothes.
- The door will remain locked during the End Time countdown. If you want to unlock the door, press the programme start/pause button to switch the machine to pause mode. At the end of the countdown, End Time indicator turns off, washing cycle starts and the time of the selected programme appears on the display.
- When End Time is selected, the time displayed on the screen consists of the end time plus the duration of the selected programme.

5.15 Starting the programme

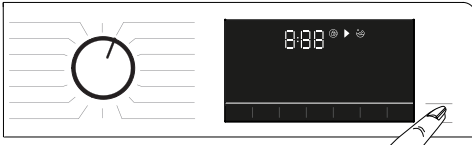

1. Press the **Start/Pause** button to start the programme.
2. The flashing light of the **Start/Pause** button will remain on, indicating that the programme has started.
3. Loading door will be locked. When the door is being locked, "Locking Door" warning will be displayed.

5.16 Loading door lock



There is a locking system on the loading door of the machine that prevents opening of the loading door when the water level is unsuitable to open the door.

"Loading door locked" light on the panel turns on when the loading door is locked.



INFORMATION

- The door will be locked if the Remote Control function is selected. To open the door, you need to press the Remote Control key or change the programme position to deactivate the Remote Control function.

Opening the loading door in case of power failure:



INFORMATION

- In case of a power failure, you can use the loading door emergency handle under the pump filter lid to manually open the loading door.



WARNING!

- Before opening the loading door, make sure that there is no water in the machine to avoid flooding. Water may be hot and could cause scalding.

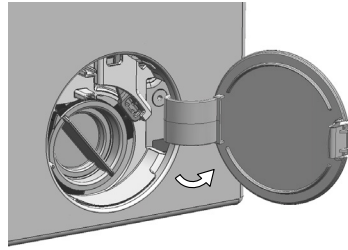

- Turn off and unplug the appliance.
- Open the pump filter lid.

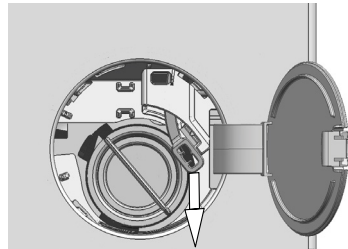

- Remove the loading door emergency handle behind the filter cover with a tool.
- Open the loading door by pulling the loading door emergency handle downwards.
- Try to pull the handle downwards again if the loading door is not opened.
- Bring the loading door emergency handle to its original position after opening the loading door.

5.17 Changing the selections after programme has started

5.17.1 Adding laundry after the programme has started

When you press the **Start/Pause** button, the "Loading door locked" light on the panel will go off if the water level in the machine is suitable.



If the water level in the machine is not suitable when you press the **Start/Pause** button, the panel will warn you that the door is closed.

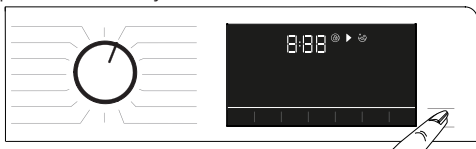

5.17.2 Switching the machine to pause mode

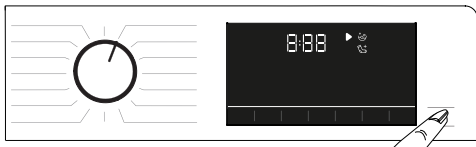

Press the **Start/Pause** button to switch the machine to pause mode.

5.17.3 Changing the programme selection after the programme has started:

If Child Lock is not enabled, you can change programme while the current one is running. This will cancel the current programme.



INFORMATION

- The newly selected programme will start anew.

5.17.4 Changing the auxiliary function, spin speed and temperature settings

Depending on the step the programme has reached, you can cancel or select auxiliary functions. See "Auxiliary function selection". Also, you can change the spin speed, temperature and drying settings. See "Spin speed selection" and "Temperature selection".



INFORMATION

- If the temperature of the water inside the machine is high or if the water level is above the door line, the loading door will not open.

5.18 Cancelling the programme

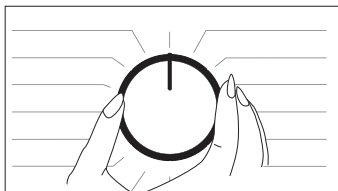

The programme will be cancelled if the programme selection knob is switched to another programme or if the machine is switched off and on with this button.



INFORMATION

- The programme will not be cancelled if you turn the programme selection knob while child lock is enabled. You should cancel the Child Lock first.
- If you want to open the loading door after you have cancelled the programme but you cannot do it since the water level in the machine is above the loading door baseline, turn the Programme Selection knob to Pump+Spin programme and discharge the water in the machine.

5.19 End of programme

Once the programme is completed, the End symbol will be displayed.

If you do not press any button for 10 minutes, the machine will switch to OFF mode. Display and all indicators are turned off.

If you press any button, the completed programme steps will be displayed.

5.20 Your machine has the "Pause Mode" function.

After using the On/Off button to switch on the machine, if you do not start any programme in the selection step or do not perform anything else, or if you do not do anything in 2 minutes after the selected programme has ended, the programme will automatically switch to energy saving mode. Also, if your product has a display that shows programme time, this display will be completely turned off. If you turn the programme knob or touch any button, the lights will switch back to previous position. The selections you make when exiting the energy efficiency mode may change. Check if your selections are correct before starting the programme. If necessary, make adjustments again. This is not an error.

5.21 HomeWhiz and the Remote Control Function

HomeWhiz allows you to use your smart device to control your washing machine and get information about it. Thanks to the HomeWhiz application, you can use your smart device to carry out some procedures you can also do on the machine. Plus, you can use some features only with the HomeWhiz function.

To use the Bluetooth function of your machine, you should download the HomeWhiz app from the application store of your device.

Make sure that your smart device is connected to internet to download the app.

If you are using the app for the first time, please follow the on-screen instructions to complete the user registration process. Once the registration is complete, you can use all products with the HomeWhiz feature in your house on this account. On the HomeWhiz app, you can tap "Add/Remove Appliance" to see the products paired with your account. You can pair these products on this page.



INFORMATION

- To be able to use the HomeWhiz function, make sure that the app is installed on your smart device and that your washing machine is paired with your smart device via Bluetooth. If the washing machine is not paired with your smart device, it will function as an appliance without the HomeWhiz feature.
- Your product will run once it is paired with your smart device via Bluetooth. Controls made from the app will be enabled through this pairing. For this reason, the Bluetooth signal between the product and the smart device must be strong enough.
- Please visit www.homewhiz.com to see the Android and iOS versions supported by the HomeWhiz application.



WARNING!

- All the safety measures described in "**GENERAL SAFETY INSTRUCTIONS**" section of your user manual apply to remote control through the HomeWhiz function as well.

5.21.1 HomeWhiz Setup

Your product and the HomeWhiz app must be connected for the app to run. To establish this connection, please follow the steps below for setup both on your product and on the HomeWhiz App.

- If you are adding an appliance for the first time, tap "Add/Remove Appliance" on the HomeWhiz App. Then tap "Tap here to setup new appliance". Follow the steps below as well as the instructions on the HomeWhiz App to complete the setup.
- To start the setup process, make sure that your machine is switched off. Press and hold the Temperature button and the Remote Control Function button simultaneously for 3 seconds to switch your machine to HomeWhiz setup mode.



- While the device is in HomeWhiz setup mode, you will see an animation on the display, and the Bluetooth icon will flash until the machine is paired with your smart device. In this mode, only the programme button is enabled. Other buttons are disabled.

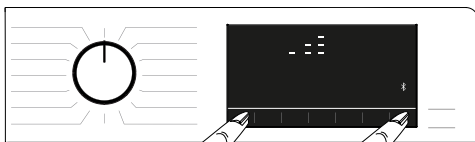

- On the screen of the app, select the desired washing machine and tap Next.
- Follow on-screen instructions until the HomeWhiz app asks you about the product you wish to connect to your smart device.
- Return to the HomeWhiz app and wait until the setup is complete. Once the setup is complete, give your washing machine a name. You can now tap the screen to see the product you have added to the HomeWhiz App.



INFORMATION

- If you cannot complete the setup successfully in 5 minutes, the washing machine will switch off automatically. In this case, you will have to start over the setup procedure. If the problem persists, please contact the Authorised Service Agent.
- You can use your washing machine with more than one smart device. To do this, download the HomeWhiz app on the other smart device as well. After launching the app, you will need to sign in to your account you have previously created and paired with your washing machine. Otherwise, please read “Setting up a washing machine that is connected to someone else’s account”.

- Follow the steps in the HomeWhiz Setup (5.21.1 HomeWhiz Setup) to complete the setup.



WARNING!

- Since the HomeWhiz and Remote Control functions of your product work through pairing via Bluetooth, the product can be run by only one HomeWhiz app at a time.

5.21.3 Using the Remote Control function

After HomeWhiz setup, Bluetooth will turn on automatically. To enable or disable the Bluetooth connection, please see 5.11.2 Bluetooth 3”.

If you switch your machine off and on while Bluetooth is enabled, it will reconnect automatically. If the paired device goes out of the range, the Bluetooth connection will turn off automatically. For this reason, you will need to turn on Bluetooth again if you want to use the Remote Control function.

You can check the Bluetooth symbol on the display to follow the connection status. If the symbol is on, this means that the Bluetooth connection is established. If the symbol is established, the product is trying to connect. If the symbol is off, this means that you have no connection.



WARNING!

- For HomeWhiz setup, your smart device must be connected to internet. Otherwise, the HomeWhiz App will not let you complete the setup process successfully. If you are having problems with your internet connection, please contact your internet service provider.



INFORMATION

- The HomeWhiz application may ask you to enter the product number stated on the label of the product. Product label is found on the inner side of the product door. Product number is written on this label.

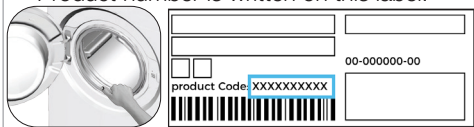

WARNING!

- If the Bluetooth connection is enabled on your product, you can select the Remote Control function. If the Remote Control function cannot be selected, check the connection status. If the connection fails, repeat the initial set-up settings on the appliance.
- For safety reasons, the product’s door will remain locked while the Remote Control function is enabled, independently of the operating mode. If you want to open the door of the product, you will need to turn the programme selection knob or press the Remote Control key to disable the Remote Control function.

5.21.2 Setting up a washing machine that is connected to someone else’s account

If the washing machine you want to use has previously been registered in the system with someone else’s account, you need to establish a new connection between the HomeWhiz App and the product.

- Download the HomeWhiz App on the new smart device you want to use.
- Create a new account and log in to this account on the HomeWhiz app.

If you want to control your washing machine remotely, enable the Remote Control function by pressing the Remote Control button while the programme knob is in the Programme Download/Remote Control position on the control panel. Once the product is accessed, you will see a screen similar to the one below.



When Remote Control is enabled, you can only manage and switch off the machine and follow status on the washing machine. All functions except child lock can be managed through the application.

You can check the function indicator on the key to follow whether the Remote Control function is On or Off.

If the Remote Control function is Off, all the operations are handled on the washing machine and only status follow-up is allowed on the application.

If the Remote Control function cannot be enabled, you will hear a warning after pressing the button. This might occur if the product is switched on or if there is no product paired through Bluetooth. Bluetooth setting being Off or the washing machine's door being open are examples for such cases.

When you enable this function on the washing machine, said function will remain on except for certain cases, allowing you to control your washing machine remotely via Bluetooth.

In certain cases, it deactivates itself for safety reasons:

- When your washing machine undergoes a power interruption.
- When the programme knob is turned to select a different programme or when the product is switched off.

5.21.4 Troubleshooting

Follow the steps below if you are having problem with controlling or connection. Observe whether the problem persists or not after the action you have performed. Do the following if the problem is not resolved.

- Check whether your smart device is connected to the relevant home network.
- Restart the product application.
- Turn Bluetooth off and on through the user control panel.
- If the connection cannot be established with the above processes, repeat the initial set-up settings on the washing machine.

If the problem persists, consult an Authorised Service Agent.

6 Maintenance and cleaning

Service life of product extends and frequently experienced problems will be reduced if it is cleaned at regular intervals.

6.1 Cleaning the detergent drawer

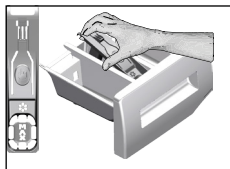

Clean the detergent drawer at regular intervals (every 4-5 washing cycles) as shown below in order to prevent accumulation of powder detergent in time.

- 1 Remove the siphon by lifting it from behind as shown in the picture. After performing the below mentioned cleaning procedures, replace the siphon back to its seating and push its front section downwards to make sure that the locking tab engages.



INFORMATION

- If more than normal amount of water and softener mixture remains in the softener compartment, the siphon must be cleaned.

2. Wash the detergent drawer and the siphon with plenty of lukewarm water in a washbasin. In order to prevent the residues to contact your skin, clean it with an appropriate brush by wearing a pair of gloves.
- 3 Insert the drawer back into its place after cleaning and make sure that it is seated well.

6.2 Cleaning the loading door and the drum

For products with drum cleaning programme, please see Operating the product - Programmes.



INFORMATION

- Repeat Drum Cleaning process in every 2 months.
- Use an detergent /anti-limescale suitable for the washing machines.



After every washing and drying make sure that no foreign substance is left in the drum. If the holes on the bellow shown in the figure are blocked, open the holes using a toothpick.



INFORMATION

- Foreign metal substances will cause rust stains in the drum. Clean the stains on the drum surface by using cleaning agents for stainless steel. Never use steel wool or wire wool.



CAUTION!

- Never use sponge or scrub materials. These will damage the painted, chrome and plastic surfaces.

6.3 Cleaning the body and control panel

Wipe the body of the machine with soapy water or non-corrosive mild gel detergents as necessary, and dry with a soft cloth. Use only a soft and damp cloth to clean the control panel.

6.4 Cleaning the water intake filters

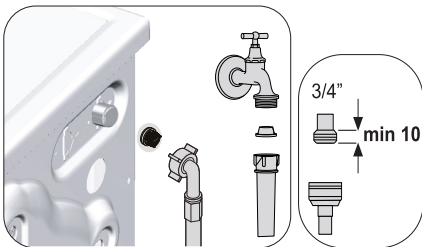

There is a filter at the end of each water intake valve at the rear of the machine and also at the end of each water intake hose where they are connected to the tap. These filters prevent foreign substances and dirt in the water to enter the washing machine. Filters should be cleaned if they are dirty.

- Close the taps.
- Remove the nuts of the water intake hoses to access the filters on the water intake valves. Clean residues on them with an appropriate brush. If the filters are too dirty, remove them from their places with a pliers and clean in this way.
- Take out the filters on the flat ends of the water intake hoses together with the gaskets and clean thoroughly under running water.
- Replace the gaskets and filters carefully in their places and tighten the hose nuts by hand ensuring there are no leaks.

6.5 Draining remaining water and cleaning the pump filter

The filter system in your machine prevents solid items such as buttons, coins and fabric fibres clogging the pump impeller during discharge of washing water. Thus, the water will be drained without any problem and the service life of the pump will extend.

If the machine fails to drain water, the pump filter is clogged. Filter must be cleaned whenever it is clogged or in every 3 months. Water must be drained off first to clean the pump filter. In addition, prior to transporting the machine (e.g., when moving to another house) and in case of freezing of the water, water may have to be drained completely.



CAUTION!

- Foreign substances left in the pump filter may damage your product or may cause noise problem.
- If the product is not being used, shut the tap, remove mains hose and drain the water inside the machine in places where there is the risk of the product freezing.
- After each use, turn off the water tap to which the mains hose is connected.

- In order to clean the dirty filter and discharge the water, unplug the machine to cut off the supply power.



CAUTION!

- Temperature of the water inside the machine may rise up to 90 °C. To avoid the risk of burning, clean the filter after the water inside the machine is cooled down.

2. Open the filter cover. Press the tab in the direction of the arrow and pull the cover out towards yourself.

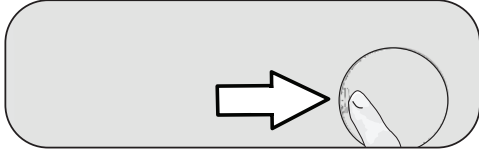

3. To drain the water in the machine.

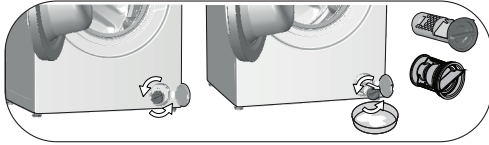

- a. In order to collect the water to flow out of the filter, place a large shallow vessel in front of the filter.
 - b. Turn and loosen the pump filter until water starts to flow (counterclockwise). Fill the flowing water into the container you have placed in front of the filter. Always keep a piece of cloth handy to absorb any spilled water.
 - c. When the water inside the machine is finished, take out the filter completely by turning it.
4. Clean any residues inside the filter as well as fibres, if any, around the pump impeller region.
 5. Replace the filter.
 6. Close the filter cover.

7 Troubleshooting

Programmes won't start after the loading door has been closed.

- You did not press the Start/Pause/Cancel button. >>> *Press the Start/Pause/Cancel button.
- If the load is too much, it might be hard for the loading door to be closed. >>> *Load less laundry and make sure that the loading door is closed properly.

Programme cannot be started or selected.

- The machine may have switched itself to self-protection mode due to a supply problem (mains voltage, water pressure etc.). >>> To cancel the programme, turn the Programme Selection knob to select another programme. Previous programme will be cancelled. (see. "Cancellation of programme")

Water inside the machine.

- There might be some water remaining in the product due to the quality control processes carried out during production. >>> This is not a failure, water does not harm the machine.

Water is leaking from the bottom of the machine.

- There might be a problem with the hoses or the pump filter. >>> Make sure that the seals of the water inlet hoses are securely fitted. Attach the hose to the tap tightly.
- Pump filter might not be closed securely. >>> Make sure that the pump filter is closed securely.

Machine does not take in water.

- Tap might be turned off. >>> Turn on the taps.
- Water inlet hose might be bent. >>> Flatten the hose.
- Water inlet filter might be clogged. >>> Clean the filter.
- Loading door might not be closed. >>> Close the loading door.

Machine does not drain water.

- Water drain hose might be clogged or twisted. >>> Clean or flatten the hose.
- Pump filter might be clogged. >>> Clean the pump filter.

Machine vibrates or makes noise.

- Machine might be unbalanced. >>> Adjust the feet to level the machine.
- A hard substance might have entered the pump filter. >>> Clean the pump filter.
- Transportation safety bolts might not be removed. >>> Remove the transportation safety bolts.
- The amount of laundry might be too little. >>> Add more laundry to the machine.
- The machine might be overloaded with laundry. >>> Take out some of the laundry from the machine or distribute the load by hand to balance it evenly in the machine.
- The machine might be in contact with a hard surface. >>> Make sure that the machine is not in contact with anything.

Machine stopped shortly after the programme started.

- The machine might have stopped temporarily due to low voltage. >>> It will resume running once the voltage returns to a normal level.

Machine directly discharges the water it takes in.

- The drain hose might be at an inappropriate height. >>> Connect the water drain hose as described in the user manual.

No water can be seen in the machine during washing.

- Water level cannot be seen outside the machine. This is not a failure.

Loading door cannot be opened.

- Door lock might be enabled because of the water level in the machine. >>> Drain the water by running the Pump or Spin programme.
- Machine might be heating the water or at the spinning step.>>> Wait until the programme is complete.
- The loading door might be jammed due to the pressure it is exposed to. >>> Hold the grip, push and pull the loading door to free it from the pressure and open it.
- The loading door will not open if there is no power. >>> To open the loading door, open the pump filter cap and pull down the emergency handle positioned at the rear side of the said cap. See "Loading door lock"

Washing takes longer than specified in the user manual.(*)

- Water pressure might be low. >>> Since the amount of the water has decreased, the machine will wait until it takes adequate water to avoid poor washing quality. Therefore, the washing time extends.
- Voltage might be low. >>> If the supply voltage is low, the washing time is extended to prevent poor washing quality.
- Inlet temperature of water might be too low. >>> The time required to heat up the water extends in cold seasons. Also, washing time can be extended to avoid poor washing results.
- The number of rinsing cycles and/or the amount of rinsing water might have increased. >>> When a better rinsing performance is needed, the machine increases the amount of rinsing water, and adds another rinsing cycle, if necessary.
- Excessive foam might have formed due to use of too much detergent, and the automatic foam absorption system might have been activated. >>> Use the recommended amount of detergent.

Programme time does not countdown. (On models with display) (*)

- The timer may stop during water intake. >>> The timer indicator will not count down until the machine takes in an adequate amount of water. When the amount of the water taken in decreases, the machine will wait until it takes in enough water to avoid poor washing results. Timer indicator will resume countdown after this.
- The timer indicator might stop during heating. >>> The timer indicator will not count down until the machine reaches the selected temperature.
- The timer indicator might stop during spinning. >>> The automatic unbalanced load detection system might have been activated due to uneven distribution of the laundry in the drum.

Programme time does not countdown. (*)

- The laundry in the machine might be unbalanced. >>> The automatic unbalanced load detection system might have been activated due to uneven distribution of the laundry in the drum.

Machine does not switch to spinning step. (*)

- The laundry in the machine might be unbalanced. >>> The automatic unbalanced load detection system might have been activated due to uneven distribution of the laundry in the drum.
- The machine cannot spin if the water in it is not drained completely. >>> Check the filter and the drain hose.
- Excessive foam might have formed due to use of too much detergent, and the automatic foam absorption system might have been activated. >>> Use the recommended amount of detergent.

Washing performance is poor: Clothes are going grey.(**)

- Insufficient amount of detergent might have been used over a long period of time. >>> Use the recommended amount of detergent according to water hardness and the laundry.
- Washing might have been performed at low temperatures for a long time. >>> Select the proper temperature for the laundry to be washed.
- Hard water and insufficient amount of detergent. >>> Using hard water together with insufficient amount of detergent might cause dirt accumulation and greying on laundry in time. It is difficult to eliminate greying once it happens. Use the recommended amount of detergent appropriate for water hardness and the laundry.
- Excessive amount of detergent might have been used. >>> Use the recommended amount of detergent appropriate for water hardness and the laundry.

Washing performance is poor: Stains persist or the laundry is not whitened. (**)

- Insufficient amount of detergent might have been used. >>> Use recommended amount of detergent appropriate for the laundry.
- Machine might have been overloaded. >>> Do not overload the machine. Load the machine with the amounts recommended in the "Programme and consumption table".
- Wrong programme and temperature might have been selected. >>> Select the right programme and temperature for the laundry to be washed.
- Wrong type of detergent might have been used. >>> Use original detergent appropriate for the machine.
- Detergent might have been put in the wrong compartment. >>> Put the detergent in the correct compartment. Do not mix the bleaching agent and the detergent with each other.

Washing performance is poor: Oily stains appeared on the laundry. (**)

- The drum might not have been cleaned regularly. >>> Clean the drum regularly. To do this, please see. 6.2.

Washing performance is poor: Clothes smell bad. (**)

- Washing at low temperatures and/or with short programmes for a long time will cause smell and bacteria in the drum. >>> Leave the detergent drawer and loading door of the machine ajar after every washing cycle. Thus, a humid environment favorable for bacteria cannot occur in the machine.

Colour of the clothes faded. ()**

- Machine might have been overloaded. >>> Do not overload the machine.
- Detergent used might be damp. >>> Keep detergents closed in an environment free of humidity and do not expose them to excessive temperatures.
- A high temperature might have been selected. >>> Select a programme and temperature suitable for the type and soiling degree of the laundry.

Rinsing performance is poor

- The amount, brand or storage conditions of the detergent might not be suitable. >>> Use a detergent appropriate for the washing machine and your laundry. Keep detergents closed in an environment free of humidity and do not expose them to excessive temperatures.
- The detergent might have been added to the wrong compartment. >>> If you add detergent to the prewash compartment even if you have not selected a prewash programme, the machine might take this detergent during the rinsing or softener step. Put the detergent in the correct compartment.
- Pump filter might have been clogged. >>> Check the filter.
- Drain hose might be folded. >>> Check the drain hose.

Laundry became stiff after washing. ()**

- Insufficient amount of detergent might have been used. >>> Using insufficient amount of detergent for the water hardness can cause the laundry to become stiff in time. Use appropriate amount of detergent according to the water hardness.
- The detergent might have been added to the wrong compartment. >>> If you add detergent to the prewash compartment even if you have not selected a prewash programme, the machine might take this detergent during the rinsing or softener step. Put the detergent in the correct compartment.
- Detergent might have been mixed with softener. >>> Do not mix the detergent with softener. Wash and clean the drawer with hot water.

Laundry does not smell like softener. ()**

- The detergent might have been added to the wrong compartment. >>> If you add detergent to the prewash compartment even if you have not selected a prewash programme, the machine might take this detergent during the rinsing or softener step. Wash and clean the drawer with hot water. Put the detergent in the correct compartment.
- Detergent might have been mixed with softener. >>> Do not mix the detergent with softener. Wash and clean the drawer with hot water.

Detergent residue in the detergent drawer. ()**

- Detergent might have been added to wet drawer. >>> Dry the detergent drawer before adding detergent.
- Detergent might have gotten damp. >>> Keep detergents closed in an environment free of humidity and do not expose them to excessive temperatures.
- Water pressure might be low. >>> Check the water pressure.
- The detergent in the main wash compartment got wet while the machine was taking in the prewash water. Holes of the detergent compartment might have been blocked. >>> Check the holes and clean if they are clogged.
- There might be a problem with the detergent drawer valves. >>> Call the Authorised Service Agent.
- Detergent might have been mixed with softener. >>> Do not mix the detergent with softener. Wash and clean the drawer with hot water.

There is detergent left on the laundry.

- Machine might have been overloaded. >>> Do not overload the machine.
- Wrong programme and temperature might have been selected. >>> Select the right programme and temperature for the laundry to be washed.
- Wrong detergent might have been used. >>> Select a proper detergent for the laundry to be washed.

Too much foam forms in the machine. ()**

- Improper detergents for the washing machine might have been used. >>> Use detergents suitable for washing machine.
- Excessive amount of detergent might have been used. >>> Use only sufficient amount of detergent.
- Detergent might have been stored under inappropriate conditions. >>> Keep the detergent in a closed and dry area. Do not store it in excessively hot places.
- Meshed laundry such as tulle might foam too much due to their texture. >>> Use less detergent for these types of fabrics.
- Detergent might have been put in the wrong compartment. >>> Put the detergent in the correct compartment.
- Softener is taken early. >>> There might be a problem with the valves or the detergent drawer. Call the Authorised Service Agent.

Foam is overflowing from the detergent drawer.

- Excessive amount of detergent might have been used. >>>> Mix 1 tablespoonful softener and ½ l water and pour into the main wash compartment of the detergent drawer.
- Put detergent into the machine suitable for the programmes and maximum loads indicated in the "Programme and consumption table". If you use additional chemicals (stain removers, bleaches and etc), reduce the amount of detergent.

Laundry remains wet at the end of the programme. (*)

- Excessive foam might have formed due to use of too much detergent, and the automatic foam absorption system might have been activated. >>> Use the recommended amount of detergent.

Drying lasts too long.

- Machine might have been overloaded. >>> Do not overload the machine.
- Spinning might not be sufficient for laundry. >>> Select a higher spin speed in the washing step of the Washer-Dryer.
- Tap might be turned off. >>> Turn on the taps.

Laundry comes off wet after the drying step.

- The programme selected might not be suitable for the type of laundry. >>> Check the care labels on garments and select a programme accordingly, or select timed programmes additionally.
- Machine might have been overloaded. >>> Do not overload the machine.
- Spinning might not be sufficient for laundry. >>> Select a higher spin speed in the washing step of the Washer-Dryer.

Machine does not start or programme cannot be started.

- Power cable might be unplugged. >>> Make sure that the power cable is plugged in.
- Programme might not be set, or the Start/Pause/Cancel button might not be pressed. >>> Make sure the programme is set and the machine is not in Stand-by mode.
- Child lock might be enabled. >>> Disable Child Lock.

Laundry shrinks, fades, tarnishes or gets damaged.

- The programme selected might not be suitable for the type of laundry. >>> Check the care labels on garments and select a programme accordingly, or select timed programmes additionally. You should not dry laundry that is not suitable for drying.

Machine does not dry.

- Laundry might not be dried or the drying step might not be enabled. >>> Check if the drying function is selected after the selected washing programme.

Loading door cannot be opened.

- The door of your machine might not be opening due to safety reasons. >>> If the door locked indicator is active on the display after the drying step, the machine will keep the door locked for your safety until it cools down.
- The loading door will not open if there is no power. >>> To open the loading door, open the pump filter cap and pull down the emergency handle positioned at the rear side of the said cap. See "Loading door lock"

(*) Machine does not switch to spinning step when the laundry is not evenly distributed in the drum to prevent any damage to the machine and to its surrounding environment. Readjust the laundry and perform spinning again.

(**) The drum might not have been cleaned regularly. >>> Clean the drum regularly. See 6.2



CAUTION!

- If you cannot eliminate the problem although you follow the instructions in this section, consult your dealer or the Authorised Service Agent. Never try to repair a nonfunctional product yourself.



WARNING!

- Check the HomeWhiz section for the relevant troubleshooting information.



Pesumasin-Kuivati

Kasutusjuhend

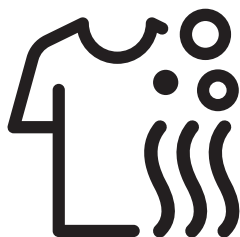

HTE 7616 X0



Lugege kasutusjuhend kõigepealt läbi.

Lugupeetud klient!

Aitäh, et otsustasite Beko toote kasuks.

Loodetavasti jääte selle kaasaegse tehnoloogia järgi valmistatud kvaliteetse toote tööga rahule. Selleks tutvuge enne toote kasutamist hoolikalt kasutusjuhendi ja kõigi kaasasolevate dokumentidega ja hoidke need alles. Kui annate toote kellelegi edasi, andke kaasa ka kasutusjuhend. Järgige kõiki kasutusjuhendis toodud hoiatusi ja juhiseid. Selles kasutusjuhendis kasutatakse järgmisi tähiseid.



OHT!

- Elektrilöögihoiatus.



OHT!

- Hoiatus toote kaalu kohta



OHT!

- Tulekahjuhoiatus.



ETTEVAATUST!

- Hoiatus eluohtlike või vara kahjustavate olukordade kohta.



ETTEVAATUSABINÕUD!

- Ettevaatusabinõud, mida kasutusele võtta.



TEAVE

- Oluline teave ja kasulikud nõuanded toote kasutamise kohta.



- Lugege kasutusjuhendit.



- Toote pakend on valmistatud taaskasutatavatest materjalidest vastavalt eeskirjadele.
- Ärge visake pakkematerjale tavalise olmeprügi või muude jäätmete hulka. Viige need kohaliku omavalitsuse poolt määratud pakendikogumispunkti.



See toode on valmistatud keskkonnasõbralikes tingimustes, kasutades uusimat tehnoloogiat.

1 Olulised ohutus- ja keskkonnakaitsejuhised

Käesolev jaotis sisaldab ohutusjuhiseid, mis aitavad teil vältida kehavigastusi ja varalist kahju. Nende juhiste eiramisel kaotab garantii kehtivuse.

1.1 Üldine ohutus



ETTEVAATUST!

- Lapsed alates 8. eluaastast ja füüsilise, mee- või vaimupuudega isikud, samuti puudulike kogemuste ning teadmistega isikud võivad toodet kasutada tingimusel, et nad teevad seda järelevalve all või neile on selgitatud toote kasutamisega seotud ohte ja toote ohutut kasutamist. Lapsed ei tohi tootega mängida. Lastel ei ole lubatud teha seadme puhastus- ja hooldustöid, välja arvatud kellegi järelevalve all. Alla 3-aastased lapsed tohivad toote läheduses viibida ainult pideva järelevalve all.



HOIATUS!

- Ärge paigaldage toodet vaibaga kaetud põrandale. Muidu ei saa õhk pesumasina all ringelda ja elektridetailid võivad üle kuumeneda. See võib põhjustada probleeme seadme töös.



TEAVE

- Jätke paigaldamine alati volitatud inimeste hooleks. Tootja ei vastuta kahjude eest, mis on tingitud kvalifitseerimata isikute tehtud protseduuridest.

1.1.1 Elektriohutus



OHT!

- Kui toode läheb rikki, ei tohi seda kasutada enne, kui volitatud hooldustehnik on rikke kõrvaldanud. Elektrilöögi oht.
- Ärge kunagi peske seadet nii, et valate selle veega üle või pritsite seadmele vett! Elektrilöögi oht.



ETTEVAATUST!

- Kui toitejuhe on katki, laske see ohtude vältimiseks välja vahetada tootjal, müügijärgses teeninduses, samaväärsel kvalifikatsiooniga isikul (soovitavalt elektrikul) või maaletooja poolt määratud spetsialistil.



HOIATUS!

- Kui toodet ei kasutata, eemaldage toitejuhtme pistik pistikupesast.
- Ärge kunagi puudutage pistikut märgade kätega. Seadme lahutamiseks vooluvõrgust ärge sikutage juhet, vaid tõmmake pistikust.
- Paigaldamise, hoolduse, puhastamise ja remondi ajaks tuleb toode lahutada vooluvõrgust.
- Ärge kasutage seadme ühendamiseks pikendusjuhtmeid ega harupesasid.



TEAVE

- Toode on konstrueeritud nii, et ta jätkab tööd pärast voolukatkestuse lõppu. Kui soovite programmi tühistada, vt jaotist "Programmi tühistamine".

1.1.2 Toote ohutu kasutamine



OHT

- Ärge kunagi avage pesumasina ust ega eemaldage filtrit, kui trumlis on vett. Muidu võib vesi välja voolata ja tekitada põletushaavu.



ETTEVAATUST!

- Vee sisse- ja väljalaskevoolikud tuleb kinnitada kindlalt ja need ei tohi saada kahjustada. Muidu võib vesi lekkima hakata.



TEAVE

- Ärge avage lukus ust jõuga. Uks avaneb ise kohe, kui pesutsükkel on lõppenud. Ust ei saa avada, kui masin ei ole programmi lõppedes veel piisavalt maha jahtunud. Laske seadmel jahtuda. Kui uks ikka ei avane, kasutage veaotsingu jaotises pakutud lahendusi tõrkele „Pesumasina ust ei saa avada“. Ärge püüdke ust jõuga avada. Uks ja lukustusmehhanism võivad viga saada.
- Kohas, kuhu toode paigaldatakse, ei tohi olla ust, mille lukk, riiv või hing takistaks pesumasina ukse täielikku avamist.

- Ärge paigaldage ega jätke toodet kohta, kus see võib kokku puutuda väliskeskkonna mõjudega.
- Ärge mängige seadme juhtelementidega.
- Järgige riideesemete etiketidel ja pesuvahendi pakendil olevaid juhiseid.
- Kasutage ainult pesumasinate jaoks ette nähtud pesuvahendeid, -pehmedajaid ja lisaaineid.
- Kui standardi järgimiseks on vajalik mitteiselähtestuv termiline väljalülitus, peavad juhendid seadmetele, mis sisaldavad mitteiselähtestuvat termilist väljalülitust, mis lähtestatakse toitevõrgust eemaldamise teel, sisaldama järgmist:
ETTEVAATUST! Termilise väljalülituse tahtmatust lähtestamisest tuleneva ohu vältimiseks ei tohi käesolevat seadet varustada vooluga välise lülitusseadme, näiteks taimeriga kaudu, ega ühendada vooluringiga, mida korrapäraselt sisse ja välja lülitatakse.

1.1.3 Kuivatamist puudutav hoiatus



OHT.

- Pesu, mida on varem pestud, puhastatud, immutatud või mis on määratud bensiini, kuivpuhastuslahustite või muude tule- või plahvatusohtlike ainetega, ei tohi masinas kuivatada, kuna need esemed eraldavad tule- või plahvatusohtlike aineid. Sellega kaasneb tuleoht.
- Taimeõli, alkoholi, bensiini, diisli, plekieemaldaja, tärpentini, vaha või vahaeemaldajaga määratud pesu tuleb enne kuivatamist pesta kuuma veega ja kasutada rohkelt pesuvahendit. Sellega kaasneb tuleoht.
- Kummi (lateksvahtu), vannimütse, veekindlaid kangaid, riideid ning kummitoenditega või vahtkummi patju ei tohi kuivatamisfunktsiooniga kuivatada. Sellega kaasneb tuleoht.
- Kui kasutate masinas pesupalle või mõõtelusikaid, võivad need vahendid kuivatamise ajal ära sulada. Kui valite kuivatamisfunktsiooni, ärge kasutage neid vahendeid. Sellega kaasneb tuleoht.



OHT.

- Kui tarvitate puhastamiseks tööstuslikke kemikaale, ärge kasutage kuivatamisfunktsiooni. Sellega kaasneb tuleoht.



OHT.

- Pärast kuivatamist ärge puudutage ukseklaasi paljaste kätega. Põletusoht.
- Viimaseks etapiks on jahutus, et hoida pesu teatud temperatuuril ja vältida selle kahjustumist. Ukse avamisel enne jahutusetapi lõppemist võib välja paiskuda kuuma auru. Põletushaavade oht!
- Kui kuivatamisprogrammide töö katkestatakse (kas programmi tühistamise või elektrikatkestuse tõttu), võib masinas olev pesu olla tuline. Olge ettevaatlik.



ETTEVAATUST!

- Ärge seisake masinat enne kuivatamisprogrammi lõppemist. Kui peate seda siiski tegema, võtke pesu välja, pange see sobivasse kohta ja oodake jahtumist.
- Toode on mõeldud töötama temperatuurivahemikus 0 °C kuni +35 °C.
- Tootele kõige sobivamad keskkonnatemperatuurid on vahemikus +15 kuni +25 °C.
- Ärge laske lemmikloomadel toote sisse pääseda. Enne kasutamist kontrollige toote sisemus üle.
- Vältige kuivatamisel masina ülekoormamist. Järgige kuivatamisele kehtivaid maksimaalse lubatud koormuse piirmäärasid.



HOIATUS

- Ärge kuivatage masinas nahast või nahkdetailidega (nagu teksapükstel olevad nahast sildid) rõivaid. Nahkdetailide värv võib teisi kangaid määrida.
- Probleemi korral, mida ei saa ohutusjuhiste osas oleva teabe abil kõrvaldada, lülitage masin välja ja eemaldage toitepistik pistikupesast ning helistage volitatud teenindusse.
- Kuivatiga pesumasinat saab kasutada ainult pesemiseks, ainult kuivatamiseks või nii pesemiseks kui ka kuivatamiseks. Masinat ei tohi kasutada pikema aja jooksul ainult märgade esemete kuivatamiseks. Masinat ainult kuivatamiseks kasutades laske tühjal masinal pärast igat 15 kuivatustsüklilt pesemistsükkel läbida.
- Enne masina täitmist kontrollige iga pesuese üle ja veenduge, et nende taskutes ei oleks tulemasinat, münte, metallesemeid, nõelu jne.
- Metalltoenditega aluspesu ei tohi masinas kuivatada. Metalltoendid võivad kuivatamise käigus lahti tulla ja masinat kahjustada. Asetage need kotti või padjapüüri.
- Ärge kuivatage masinas suuri esemeid nagu tüllkardinaid, eesriideid, voodiriideid, tekke, vaipu. See võib esemeid kahjustada.



TEAVE

- Ärge kuivatage masinas pesemata pesu.
- Kasutage pesupehmentajaid ja antistaatikuid vaid siis, kui tootja seda soovitab.
- Pesupehmentajaid ja muid sellelaadseid tooteid tuleb kasutada tootja juhiste järgi.
- Ärge kasutage masinat siidi, villa ja teiste õrnade materjalide kuivatamiseks. Villased rõivad võivad kokku tõmbuda ja teised õrnad materjalid kahjustatud saada.
- Enne pesemist ja kuivatamist tutvuge rõivaste siltidel olevate tähistega.

1.2 Kasutusotstarve



TEAVE

- Toode on mõeldud kasutamiseks ainult kodus majapidamises. See ei sobi kommertskasutuseks ja seda ei tohi kasutada muuks kui ettenähtud otstarbeks.
- Toodet tohib kasutada ainult vastava määrgistusega tekstiiltoodete pesemiseks, loputamiseks ja kuivatamiseks.
- Tootja loobub igasugusest vastutusest seoses ebaõige kasutamise ja transpordiga.
- Toote eluiga on 10 aastat. Selle aja jooksul on saadaval originaalvaruosad, mis tagavad toote nõuetekohase töö.
- Antud seade on ette nähtud kasutamiseks majapidamises ja muudes sarnastes kohtades, nagu:
 - personali köögiladel kauplustes, kontorites ja muudes töökeskkondades;
 - talumajapidamistes;
 - klientide poolt hotellides, motellides ja muudes elamiskohtades;
 - kodumajutuskohtades;
 - kortermajade või selvepesulate ühiskasutuskohtades.

1.3 Laste ohutus



ETTEVAATUST!

- Alla 3-aastased lapsed tohivad toote läheduses viibida ainult pideva järelevalve all.
- Pakkematerjalid on lastele ohtlikud. Hoidke pakkematerjale kindlas kohas väljaspool laste käeulatust.
- Elektrilised tooted on lastele ohtlikud. Jälgige, et lapsed ei oleks töötava seadme läheduses. Ärge laske neil seadmega mängida. Kasutage lapselukku, et lapsed ei saaks seadet kasutada.
- Pesumasina juurest lahkudes sulgege seadme uks.
- Hoidke kõiki pesuvahendeid ja lisaaineid kindlas kohas väljaspool laste käeulatust, suletud mahutis või pakendis.

1.4 WEEE direktiivi täitmine ja romuseadme kõrvaldamine

See toode ei sisalda „Elektri- ja elektroonikaseadmete jäätmete direktiivis“ loetletud kahjulikke ja keelatud materjale. See vastab WEEE direktiivile.



Toode on valmistatud kvaliteetsetest osadest ja materjalidest, mis on taaskasutatavad ja sobivad ringlussevõtmiseks. Seepärast ärge visake kasutuks muutunud toodet olmeprügi hulka. Toimetage see vastavasse kogumispunkti, mis tegeleb elektri- ja elektroonikaseadmete ringlussevõtmega. Lähima kogumispunkti kohta saate teavet kohalikust omavalitsusest.

Kasutatud tooteid ringlusse andes aitade kaitsta keskkonda ja loodusvarasid.

Laste ohutuse tagamiseks lõigake enne toote kasutusest kõrvaldamist ära toitejuhe ja muutke kasutuskõlbmatuks pesumasina ukse lukustusmehhanism.

Vastavus RoHS-direktiivile

Seade vastab Euroopa Liidu elektri- ja elektroonikaseadmete jäätmete (WEEE) direktiivile (2011/65/EL).

See ei sisalda direktiivis sätestatud kahjulikke ega keelatud materjale.

1.5 Teave pakendi kohta

Toote pakend on valmistatud taaskasutatavatest materjalidest vastavalt riiklikele keskkonnanõuetele. Ärge visake pakkematerjale tavalise olmeprügi hulka. Viige need kohaliku omavalitsuse määratud pakendikogumispunkti.

2 Teie pesumasin-kuivati

2.1 Ülevaade

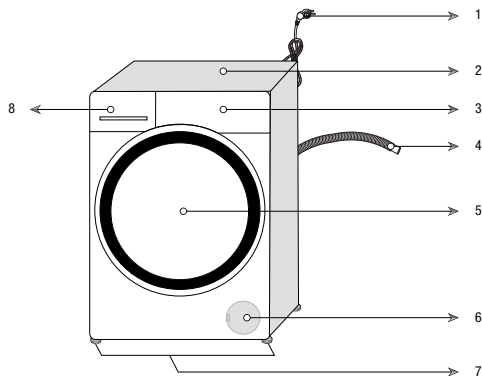

1 – toitejuhe	5 – uks
2 – ülapaneeel	6 – filtri kate
3 – juhtpaneel	7 – reguleeritav jalg
4 – vee tühjendusvoolik	8 – pesuvahendi sahtel

2.2 Pakendi sisu



Toitejuhe



Vee tühjendusvoolik

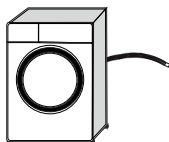

Transpordipoldid

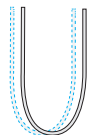
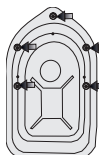

Kraanivee sisselaskevoolik

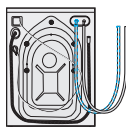

Vedela pesuvahendi mahuti (*)



Kasutusjuhend



Plastkorgid



TEAVE

- Juhendis leiduvad joonised on skemaatilised ega pruugi vastata täpselt teie tootele.

(*) Võidakse tarnida koos masinaga olenevalt toote mudelist.

2.3 Tehnilised andmed

Tarnija nimi või kaubamärk	Beko
Mudeli nimi	HTE 7616 X0 7169343800
Maksimaalne tsentrifuugimiskiirus	1200
Pesumasina maht (puuvill) (kg)	7
Kuivatusmaht (puuvill) (kg)	4
Sisseehitatud	Ei
Kõrgus (cm)	84
Laius (cm)	60
Sügavus (cm)	50
Üks veesend / kaks veesendit	• / -
• Saadaval	
Elektritoide (V/Hz)	230 V / 50Hz
Summaarne voolutugevus (A)	10
Summaarne võimsus (W)	2200
Põhimudeli kood	1417



TEAVE

- Tooteandmebaasis talletatava mudeliteabe leiate järgmiselt veebisaidilt, otsides energiamärgisel olevat mudelinumbrit (*).
<https://eprel.ec.europa.eu/>



ENERGY

SUPPLIER'S NAME MODEL IDENTIFIER → (*)

A













































HOIATUS.

- Kuluväärtused kohalduvad juhul, kui juhtmeta võrguühendus on välja lülitatud.

Sümbolite tabel

 Eepesu	 Kiriprogramm	 Eriti kire programm	 Lisaloputus	 Rohkem vett	 Kortsumärgistamine	 Lemmiklooma- vade eemaldamine	 Aur	 Öorežim	 Lõpetamine	 Loputusvee jämine masinasse	 Sügavpuhastus	 Automaatne doosimine	 Vedelipesu vahendi valimine	 Pesupehmda valimine	
 Loputamine	 Tsentrifugimine + vea väljaskamine masinast	 Tsentrifugimine	 Temperatuur	 Tsentrifugimine	 Ei tsentrifugimine	 Kraanivesi (kõlm)	 Ilma veeta	 Viitae	 Ukses lukk	 Lapse lukk	 Sees väljas	 Kõrvitamine / Kõrvitamine	 Määrumisaste	 Rõivaste lisamine	 Allalaaditud programm
 Pesemine	 Ok (õpp)	 Tühistamine	 Eriti kortsumärgistamine funktsioon	 Kuivatamine	 Eriti kuld	 Kapikuld	 Triikimiskuld	 Kindlakäsmääratud ajaga kuivatamine							

3 Paigaldamine

Toote kasutusvalmis seadmiseks tutvuge kasutusjuhendis oleva teabega ja veenduge, et elektri-, vee- ja kanalisatsioonisüsteem vastab nõuetele. Vastasel juhul tellige vajalikud tööd pädevalt tehnikult ja sanitaartehnikult.



OHT!

- Veenduge, et toote paigaldab ja ühendab elektrisüsteemiga asjatundlik spetsialist. Tootja ei vastuta kahjude eest, mis on tingitud kvalifitseerimata isikute tehtud protseduuridest.



OHT!

- Seade on ühe inimese jaoks liiga raske kanda.



ETTEVAATUST!

- Enne paigaldamist vaadake, et tootel ei oleks defekte. Defektide esinemisel ärge laske seadet paigaldada. Kahjustatud toode võib kujutada ohtu.



ETTEVAATUSABINÕUD!

- Paigalduskoha ning elektri-, vee- ja kanalisatsioonisüsteemi ettevalmistamine on kliendi ülesanne.
- Toote kohaleasetamisel pärast paigaldamist või puhastamist vältige vee sisse- ja väljalaskevoolikute ning toitejuhtme kokkusurumist, muljumist ja väänamist.

3.1 Sobiv paigalduskoht

- Paigaldage seade kindlale ja tasasele põrandale. Ärge asetage seda pikkade narmastega vaibale vms pinnale.
- Kui põrandal leidub astmeid, ärge paigaldage seadet nende servade lähedale. Ärge paigaldage seadet platvormile.
- Ärge jätke toitejuhet seadme alla.
- Ärge paigaldage seadet kohta, kus temperatuur langeb alla 0 °C. (Vt Hoiatused kuivatamisel)

- Vibratsiooni ja müra vähendamiseks on soovitatav jätta masina külgedele vaba ruumi
- Seadme paigalduskohas ei tohi olla lukustatavat, liug- või hingedel ust, mis võiks takistada seadme ukse täielikku avanemist.
- Kasutage seadet hästiventileeritud ja tolmuvabas keskkonnas.
- Ärge asetage pesumasinale ega kasutage pesumasina peal soojusallikaid nagu kuumusplaadid, triikrauad, ahjud jne.

3.2 Pakkematerjalide eemaldamine



Pakkematerjalide eemaldamiseks kallutage seadet tahapoole. Eemaldage lindiga kinnitatud pakkematerjalid.



OHT!

- Seade on raske. Eemaldage pakkematerjalid nagu joonisel näidatud.
- Selle käigus olge ettevaatlik ja jälgige, et käsi ei jääks masina alla.

3.3 Transpordipoltide eemaldamine



ETTEVAATUSABINÕUD!

- Ärge eemaldage transpordipolte enne pakkematerjalide eemaldamist.
- Enne pesumasina kasutamist eemaldage transpordipoldid! Muidu saab toode kahjustada.

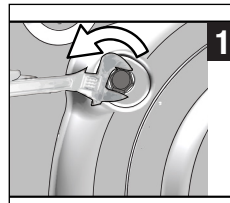

1 Keerake tööriista abil poltid lahti, kuni need saavad vabalt pöörelda.

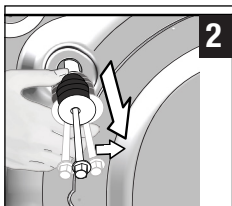

2 Eemaldage transpordipoldid neid pisut keerates.

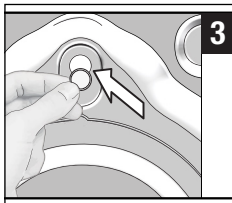

3 Paigaldage tagaküljel paiknevatesse avadesse plastkatted, mille leiate kasutusjuhendi pakendist.



TEAVE

- Hoidke transpordipolte kindlas kohas, et neid saaks tulevikus seadme transportimisel uuesti kasutada.
- Ärge kunagi transportige toodet ilma korralikult kinnitatud transpordipoltideta!

3.4 Seadme ühendamine veetorustikuga



TEAVE

- Toote tööks vajalik veesurve on 1–10 baari (0,1–1 MPa). Et masin töötaks tõrgeteta, peab täiesti avatud kraanist ühe minuti jooksul välja voolama 10–80 liitrit vett. Kui veesurve on suurem, paigaldage reduktsioonklapp.



ETTEVAATUST!

- Ühe sisselaskeavaga mudeleid ei tohi ühendada kuumaveetoriga. Sellisel juhul võib pesu kahjustada saada või seade töö katkestada ja kaitserežiimile lülituda.
- Ärge kasutage uut seadet vanade või kasutatud sisselaskevoolikutega. Need võivad põhjustada pesu määrdumist.

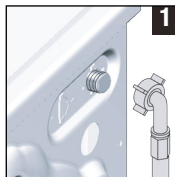

1 Ühendage kaasas olev spetsiaalne voolik toote vee sisselaskeklapiga.



ETTEVAATUST!

- Toote paigaldamisel veenduge, et külm vesi oleks ühendatud õigesti. Muidu on pesu pesemise lõpus tuline ja kulub kiiremini.

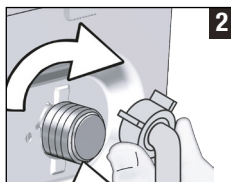

2 Keerake vooliku mutrid käega tugevalt kinni. Ärge kunagi kasutage mutrite kinnikeeramiseks mutrivõtit.



3 Pärast voolikute ühendamist avage kraanid ja kontrollige ühenduskohtade lekkekindlust.

Lekete korral keerake kraan kinni ja eemaldage mutter. Pärast tihendi kontrollimist keerake mutter korralikult kinni. Veelekete vältimiseks veenduge, et kasutusel mitte oleva seadme kraanid oleksid kinni keeratud.

3.5 Seadme ühendamine kanalisatsiooniga

- Ühendage tühendusvoolik otse äravoolutoru, kraanikausi või vanniga.



ETTEVAATUST!

- Kui voolik vee väljalaskmise ajal lahti tuleb, tekib korteris uputus. Kuuma pesuveega kõrvetada saamise oht! Et vältida selliseid olukordi ja tagada vee ühtlane sisse- ja väljavool masinast, kinnitage väljalaskevooliku ots kindlalt, et see ei saaks lahti tulla.

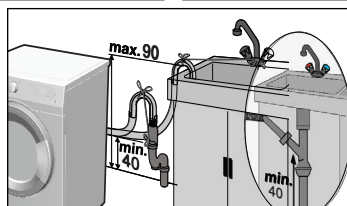
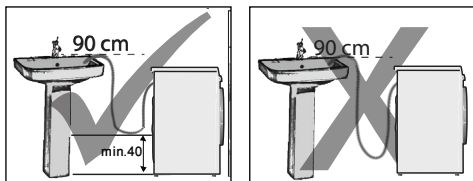

- Ühendage voolik vähemalt 40 cm ja kuni 90 cm kõrgusele.
- Kui voolik kulgeb allguses põrandal (või sellest kuni 40 cm kõrgusel) ja hiljem tõuseb, muutub vee äravool raskeks ja pesu võib jääda väga märjaks. Sestap järgige joonisel näidatud kõrgusi.
- Et vältida musta pesuvee voolamist tagasi masinasse ja hõlbustada vee äravoolu, ärge pange vooliku otsa väljavoolanud vee sisse ega suruge seda kanalisatsioonias rohkem kui 15 cm sügavusele. Kui voolik on liiga pikk, lõigake see lühemaks.
- Vooliku peal ei tohi tallata ja vooliku otsa ei tohi painutada ega muljuda äravoolutoru ja masina vahele.
- Kui voolik on liiga lühike, pikendage seda originaalpikeendusvoolikuga. Voolik ei tohi olla pikem kui 3,2 m. Veeleketest tingitud kahju vältimiseks tuleb väljalaskevooliku ja pikendusvooliku ühendus sobiva fiksaatoriga kinnitada, et see lahti ei tuleks ja lekkima ei hakkaks.

3.6 Seadme jalgade reguleerimine

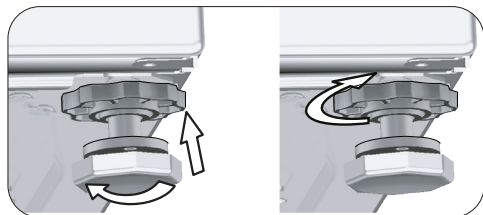
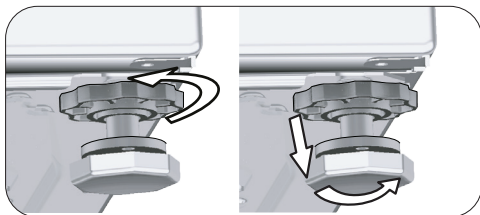

ETTEVAATUST!

- Reguleerige jalgu selliselt, et seade oleks paigalduskohas loodis.
- Seadme loodimiseks reguleerige selle jalgu.
- Kontrollige lõtkude olemasolu, vajutades diagonaalselt seadme ülaservadele.
- Muidu võib toode kohalt nihkuda ning ümberkaudseid objekte muljuda või tekitada müra või vibratsiooni.
- Ärge kasutage lukustusmutrite avamiseks tööriistu. See võib lukustusmutreid kahjustada.

- Avage seadme jalgade lukustusmutrid käsitsi.
- Reguleerige jalgu nii, et seade oleks loodis ja ei kõiguks.
- Keerake kõik lukustusmutrid uuesti käega kinni.

3.7 Elektriühendused

Ühendage toode maandatud seinakontakti, mida kaitseb 16 A kaitse. Meie ettevõtte ei vastuta kahjude eest, mis võivad tekkida toote kasutamisel ilma kohalikele eeskirjadele vastava maanduseta.

- Ühendamisel tuleb järgida riigis kehtivaid eeskirju.
- Elektriühela juhtmestik peab vastama seadme nõuetele. Soovitav on kasutada rikkevoolukaitselüliti (GFCI).
- Toitejuhtme pistik peab olema pärast seadme paigaldamist kergesti ligipääsetav.
- Kui teie elektrisüsteemi kaitsme või võimsuslüliti nimivoolutugevus on alla 16 ampri, siis laske kvalifitseeritud elektrikul paigaldada 16-amprine kaitse.

- Võrgupinge peab vastama lõigus „Tehnilised andmed“ toodud pingele.

	OHT!
<ul style="list-style-type: none"> • Vigastatud toitejuhtmed tuleb lasta välja vahetada volitatud hooldustehnikul. 	

3.8 Seadme transport

- 1 Enne seadme transportimist eemaldage toitejuhtme pistik pistikupesast.
- 2 Võtke lahti vee sisse- ja väljalaskevoolikud.
- 3 Eemaldage seadmest kogu sinna jäänud vesi. Vt 6.5.
- 4 Paigaldage transpordipoldid nende eemaldamisele vastupidises järjekorras. Vt 3.3

	OHT!
<ul style="list-style-type: none"> • Seade on ühe inimese jaoks liiga raske kanda. • Seade on raske; selle kandmiseks on tarvis kahte inimest ja treppidel tuleb olla eriti ettevaatlik. Kui seade teile peale kukub, võib see põhjustada kehavigastusi. 	

	ETTEVAATUST!
<ul style="list-style-type: none"> • Pakkematerjalid on lastele ohtlikud. Hoidke pakkematerjale kindlas kohas väljaspool laste käeulatus. 	

	TEAVE
<ul style="list-style-type: none"> • Ärge kunagi transportige toodet ilma korralikult kinnitatud transpordipoldideta! 	

4 Ettevalmistused

4.1 Pesu sorteerimine

- * Sortige pestavad esemed kanga liigi, värvi, määrdumisastme ja pesutemperatuuri järgi.
- * Järgige alati riiete etikettidel olevaid juhiseid.

4.2 Pesu ettevalmistamine pesemiseks

- Tugikaartega rinnahoidjad ja metallist detailidega, näiteks pannaalide või nõõpidega, rõivad kahjustavad pesumasinat. Eemaldage metalldetailid või asetage metalldetailidega esemed puuvillast pesukoti või puuvillast padjapüüri sisse. Peale selle võivad seda tüüpi esemed kuivatamise ajal üle kuumeneda ja teisi esemeid kahjustada. Ärge kasutage masinat selliste riiete kuivatamiseks.
- Pisiesemed (nt laste sokid, nailonsukad jms) asetage puuvillast pesukoti, puuvillast padjapüüri vms sisse.
- Kardinaid masinasse asetades ärge suruge neid kokku. Eemaldage kardinate riputusklambrid. Ärge kuivatage masinas tüllkardinaid.
- Tõmmake lukud kinni, õmmelge lahtised nõõbid kindlalt ette ja parandage lõhnikärisenud kohad.
- Peske pesu etiketidega „Masinpesu“ või „Käsipesu“ ainult spetsiaalseid programme kasutades. Riputage või laotage sellised esemed õhu kätte kuivama. Ärge kasutage masinat selliste riiete kuivatamiseks.
- Ärge peske koos värvilisi ja valgeid esemeid. Uued tumedat värvi puuvillased esemed võivad väga tugevalt värvi anda. Peske neid eraldi.
- Kasutage ainult masinpesuks sobivaid värve/värvimuutjaid ja katlakivieemaldeid. Järgige alati pakendil olevaid juhiseid.

	TEAVE
<ul style="list-style-type: none"> • Pesu, millel on näiteks jahu, lubjatoolmu, piimapulbrit vms, tuleb enne masinasse asetamist raputada. Aja jooksul võivad pesule ladestunud tolm ja pulberjad ained koguneda masina sisedetailidele ja masinat kahjustada. • Angooravillast esemeid hoidke enne pesemist paar tundi sügavkülmikus. See hoiab ära esemete topiliseks muutumise. • Peske pükse ja õrnu esemeid pahempidi keeratuna. • Törksaid plekke tuleb enne pesemist korralikult töödelda. Kahtluste korral küsige nõu keemilisest puhastusest. 	



TEAVE

- Eemaldage taskutest kõik esemed (nt mündid, pastakad ja kirjaklambrid), keerake taskud pahupidi ning pühkige harjaga üle. Taskutesse jäänud esemed võivad tekitada müra või masinat kahjustada.

4.3 Näpunäited energia ja vee säästmiseks

Alljärgnev teave aitab teil toodet kasutades keskkonda ning energia ja vett säästa.

- Kasutage toodet valitud programmi jaoks suurimal lubatud võimsusel, kuid vältige ülekoormust. Vt „Programmide ja kulu tabel“.
- Järgige alati pesuvahendi pakendil olevaid temperatuurivaliku juhiseid.
- Vähemäärdundud pesu peske madalal temperatuuril.
- Kui pesu on vähe ja see ei ole tugevalt määrdundud, kasutage lühemaid programme.
- Kui riided ei ole tugevalt määrdundud ja neil ei ole plekke, ärge kasutage eelpesu ja kõrget temperatuuri.
- Kui kavatsete kuivatada pesu kuivatis, valige pesemise käigus suurim soovitatud tsentrifuugimiskiirus.
- Ärge kasutage pakendil ettenähtud kogusest rohkem pesuvahendit.

4.4 Esimene kasutuskord



Enne, kui asute toodet kasutama, veenduge, et kõik lõikudes „Olulised ohutus- ja keskkonnakaitsejuhised“ ja „Paigaldamine“ kirjeldatud ettevalmistused on tehtud.

Et valmistada toode ette pesupesemiseks, tehke esimene pesu trumli puhastamise programmiga. Kui see programm pole teie masinas saadaval, kasutage lõigus 6.2. kirjeldatud meetodit.



TEAVE

- Kasutage pesumasina jaoks sobivat katlakivieemaldusvahendit.
- Tootmise käigus toimunud kvaliteedikontrollist on seadmesse veidi vett jäänud. See ei kahjusta toodet.

4.5 Õiged pesukogused

Maksimaalne pesukogus on olenev pesu tüübist, määrduemisastmest ja soovitud pesuprogrammist. Masin reguleerib veekogust automaatselt vastavalt sellesse asetatud pesu kaalule.



ETTEVAATUST!

- Järgige „Programmide ja kulu tabelis“ toodud juhiseid. Kui masinas on liiga palju pesu, võib tulemus soovida jätta. Samuti võib tekkida müra ja vibratsioon. Tõhusaks kuivatamiseks ärge pange masinasse soovitatust rohkem pesu.

Pesu tüüp	Kaal (g)	Pesu tüüp	Kaal (g)
Hommikumantel	1200	Käterätik	100
Riidedest salvrätik	100	Õösärk	200
Voodilina	700	Aluspesu	100
Voodilina	500	Meeste töösärgid	600
Padjapiiur	200	Triiksärk	200
Laudlina	250	Meeste pidžaama	500
Saunalina	200	Pluusid	100

4.6 Pesu asetamine masinasse

- Avage pesumasina uks.
- Asetage pesu lahtiselt masinasse.
- Suruge pesumasina uks kinni, kuni kuulete klõpsatust. Veenduge, et ükski ese pole ukse vahele jäänud.



TEAVE

- Programmi töötamise ajal on pesumasina uks lukustatud. Uks avaneb kohe pärast pesuprogrammi lõppu. Ust ei saa avada, kui masina sisemus ei ole programmi lõppedes piisavalt maha jahtunud. Kui uks ei avane, kasutage veaotsingu jaotises pakutud lahendusi kõrgele „Pesumasina ust ei saa avada“.



ETTEVAATUST!

- Kui pesu on halvasti paigutatud, võib masin hakata vibreerima ja tugevalt mürisema.

4.7 Pesuvahendi ja pesupehmdajaja kasutamine



TEAVE

- Kui kasutate pesuvahendit, pesupehmdajat, tärgheldusainet, riidevärvi, pesuvalgendit või katlakivieemaldajat, lugege pakendilt hoolikalt tootja juhiseid ja järgige koguste kohta antud soovitusi. Kasutage mõõtetopsi, kui see on olemas.

4.7.1 Pesuvahendi sahtel

Pesuvahendi sahtel on jagatud kolmeks lahtriks:

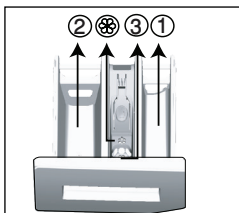

- (1) eelpesuvahend
- (2) põhipesuvahend
- (3) pesupehmdaja
- (⊕) peale selle on pesupehmdaja lahtris sifoonitükk.

4.7.2 Pesuvahend, pesupehmdajaja jm puhastusvahendid

- Lisage pesuvahend ja pesupehmdajaja enne programmi käivitamist.
- Ärge kunagi jätke pesuvahendi sahtlit lahti, kui pesuprogramm töötab!
- Kui programm ei sisalda eelpesu, siis ärge pange pesuvahendit eelpesu lahtrisse (lahter nr 1).
- Kui programm sisaldab eelpesu, pange vedel pesuvahend eelpesu lahtrisse (lahter nr 1).
- Pesuvahendi koti või jaotuspalli kasutamisel ärge valige eelpesuga programmi. Asetage pesuvahendikott või doseerimisvall pesuga koos otse masinasse. Eemaldage need pärast pesemist.
- Kui kasutate vedelat pesuvahendit, ärge unustage asetamast vedela pesuvahendi mahuti põhipesu lahtrisse (lahter nr 2)
- Kuivatusetapi ajal ärge lisage pesukemikaale (vedel pesuvahend, pesupehmdajaja jne).

4.7.3 Pesuvahendi tüübi valimine

Pesuvahendi tüüp oleneb pesuprogrammist, pestavate esemete tüübist ja värvusest.

- Värvilist ja valget pesu peske erinevate pesuvahenditega.
- Õrnast materjalist riideid peske ainult õrnale pesule sobiva spetsiaalse pesuvahendi (vedel pesuvahend, villašampoon vms) ja soovitatud programmidega.

- Tumedat värvi riide ja vatitekkide pesemiseks on soovitatav kasutada vedelat pesuvahendit.
- Villast pesu peske soovitatud programmi ja villapesuvahendiga.
- Erinevate kangaste jaoks soovitatud programmide kohta lugege programmide kirjelduse osa.
- Kõik pesuvahendeid käsitlevad soovitatud kehtivad programmide valitava temperatuurivahemiku korral.



ETTEVAATUST!

- Kasutage ainult pesuvahendeid, mis on toodetud spetsiaalselt pesumasinate jaoks.
- Ärge kasutage seebipulbrit.

4.7.4 Pesuvahendi koguse reguleerimine

Kasutatava pesuvahendi hulk sõltub pestavate esemete kogusest, määrduisastmest ja veekaredusest.

- Ärge kasutage pesuvahendit pakendil soovitatud kogusest rohkem, et vältida liigse vahu teket, ebapiisavat loputamist, raha raiskamist ja muidugi ka keskkonna reostamist.
- Väiksema koguse või vähem määrduis pesu korral kasutage vähem pesuvahendit.

4.7.5 Pesupehmdajaja kasutamine

Valage pesupehmdajaja pesuvahendi sahtli pesupehmdajaja lahtrisse.

- Ärge ületage pesupehmdajaja lahtris olevat tähist (>max<).
- Kui pesupehmdajaja on liiga paks või kui tegemist on kontsentratsiooniga, lahjendage seda enne pesuvahendisahtlisse kallamist veega.

4.7.6 Vedela pesuvahendi kasutamine

4.7.6.1 Kui seadmega on kaasas vedela pesuvahendi mahuti

- Asetage vedela pesuvahendi mahuti lahtrisse nr "2".
- Kui vedel pesuvahend on liiga paks, lahjendage seda enne pesuvahendisahtlisse kallamist veega.

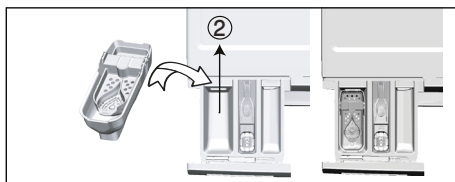

4.7.6.2 Kui seadmel on vedelpesuvahendi osa, arvestage järgmisega.

- Kui soovite kasutada vedelat pesuvahendit, vajutage seadme pööramiseks näidatud punkti. Eemalduv osa toimib vedela pesuvahendi tõkkena.
- Vajaduse korral puhastage seade veega kas seadme asukohas või eemaldades seadme.
- Pulbrikujul pesuvahendi kasutamisel peab seadis olema kinnitatud ülemisse asendisse.

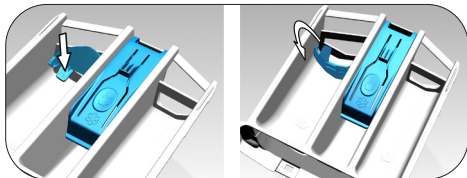

4.7.6.3 Kui seadmega ei ole kaasas vedela pesuvahendi mahutit

- Ärge kasutage vedelpesuvahendit eelpesuvahendina.
- Viitstarti kasutamisel määrab vedel pesuvahend riideid. Kui kavatsete kasutada viitstarti, ärge kasutage vedelat pesuvahendit.

4.7.7 Pesugeeli või -tablettide kasutamine

- Kui kasutate vedelat pesugeeli ja teie tootel ei ole spetsiaalset vedela pesuvahendi nõud, pange pesugeel vee esimese sissevõtu ajal põhipesu lahtrisse. Kui teie masinal on vedela pesuvahendi mahuti, täitke see enne pesuprogrammi käivitamist pesuvahendiga.
- Kui kasutate paksu konsistentsiga pesugeeli või kapseldatud vedelat pesuvahendit, pange see enne pesuprogrammi käivitamist otse trumliisse.
- Asetage pesutablett põhipesu lahtrisse (lahter nr 2) või enne pesuprogrammi käivitamist otse trumliisse.



TEAVE

- Pesutableti kasutamisel võivad selle riismed pesuvahendisahtlisse jääda. Sellisel juhul asetage pesutablett edaspidi trumli põhja lähedusse pesu vahele.



TEAVE

- Pesutableti või -geeli kasutamisel ärge valige eelpesu funktsiooni.
- Enne kuivatamise eemaldage trumlist esemed nagu plastikust pesuvahendi mahuti.

4.7.8 Tärgeldusvahendi kasutamine

- Nii vedel kui ka pulbriline tärgeldusaine ja riidevärv pannakse pesupehmedaja lahtrisse.
- Ärge kasutage ühe ja sama pesutsükli ajal korraga nii pesupehmedajat kui ka tärgeldusvahendit.
- Pärast tärgeldusvahendi kasutamist pühkige pesumasina sisepindu puhta niiske lapiga.

4.7.9 Pesuvalgendi kasutamine

- Valige eelpesu sisaldav programm ja lisage pesuvalgendi eelpesu alguses. Ärge pange pesuvahendit eelpesuvahendi lahtrisse. Teine võimalus on valida lisakuivatusega programm, lisada pesuvalgendi tühja pesuvahendisahtlisse ja lisada samasse sahtlisse 1 klaas vett, kui loputusetapp ilmub esimest korda masina näidikule.
- Pesuvalgendit ja pesuvahendit ei tohi kokku segada.
- Lisage pesuvalgendit väga vähe (umbes 50 ml) ja loputage riideid põhjalikult, sest valgendi põhjustab nahaärritust. Ärge valage pesuvalgendit pesule ja ärge kasutage seda värvilise pesu korral.
- Hapnikupõhiste valgendite kasutamisel valige madalal temperatuuril pesuprogramm.
- Hapnikupõhist pesuvalgendit võib kasutada koos pesuainega. Kui pesuvalgendil on teistsugune koostis, lisage pesuvahendit kõigepealt sahtlisse nr 2 ja oodake, et masin pesuvahendi koos veega sisse võtaks. Pesuvalgendi lisage sama sahtli kaudu enne, kui masin vee sissevõtu lõpetab.

4.7.10 Katlakivieemaldaja kasutamine

- Vajadusel kasutage pesumasina jaoks ette nähtud katlakivieemaldajat.

4.8 Näpunäiteid pesu pesemiseks

		Rõivad			
		Heledates toonides ja valge pesu	Värviline pesu	Musta värvi või tumedates toonides pesu	Õrn materjal, villane, siid
		(Soovituslik temperatuurivahemik olenevalt määrdumisastmest: 40-90°C)	(Soovituslik temperatuurivahemik vastavalt määrdumisastmele: külm kuni -40 °C)	(Soovituslik temperatuurivahemik vastavalt määrdumisastmele: külm kuni -40 °C)	(Soovituslik temperatuurivahemik vastavalt määrdumisastmele: külm kuni -30 °C)
Määrdumisaste	Tugevalt määrdunud (raskesti eemaldatavad plekid: nt rohu-, kohvi-, puuvilla- ja vereplekid)	Võimalik, et plekke tuleb enne pesu töödelda või kasutada eelpesu. Valgele pesule mõeldud pulbrilisi ja vedelaid pesuvahendeid võib kasutada tugevalt määrdunud pesu puhul soovitatavas koguses. Savi- ja mullaplekide ning pleegitusainete suhtes tundlike plekkide eemaldamiseks on soovitatav kasutada pulbrilisi pesuvahendeid.	Värvilisele pesule mõeldud pulbrilisi ja vedelaid pesuvahendeid võib kasutada tugevalt määrdunud pesu puhul soovitatavas koguses. Savi- ja mullaplekide ning pleegitusainete suhtes tundlike plekkide eemaldamiseks on soovitatav kasutada pulbrilisi pesuvahendeid. Kasutada tohib pesuvahendeid, mis ei sisalda pesuvalgendit.	Värvilisele ja tumedates toonides pesule sobivaid vedelaid pesuvahendeid võib kasutada tugevalt määrdunud pesu puhul soovitatavas koguses.	Eelistage õrna pesu jaoks toodetud vedelaid pesuvahendeid. Villaseid ja siidist riideid tuleb pesta spetsiaalse villapesuvahendiga.
	Mõõdukalt määrdunud (näiteks kraale ja mansettidele jäänud plekid)	Valgele pesule mõeldud pulbrilisi ja vedelaid pesuvahendeid võib kasutada mõõdukalt määrdunud pesu puhul soovitatavas koguses.	Värvilisele pesule mõeldud pulbrilisi ja vedelaid pesuvahendeid võib kasutada mõõdukalt määrdunud pesu puhul soovitatavas koguses. Kasutada tohib pesuvahendeid, mis ei sisalda pesuvalgendit.	Värvilisele ja tumedates toonides pesule sobivaid vedelaid pesuvahendeid võib kasutada mõõdukalt määrdunud pesu puhul soovitatavas koguses.	Eelistage õrna pesu jaoks toodetud vedelaid pesuvahendeid. Villaseid ja siidist riideid tuleb pesta spetsiaalse villapesuvahendiga.
	Kergelt määrdunud (silмага nähtavaid plekke pole)	Valgele pesule mõeldud pulbrilisi ja vedelaid pesuvahendeid võib kasutada kergelt määrdunud pesu puhul soovitatavas koguses.	Värvilisele pesule mõeldud pulbrilisi ja vedelaid pesuvahendeid võib kasutada kergelt määrdunud pesu puhul soovitatavas koguses. Kasutada tohib pesuvahendeid, mis ei sisalda pesuvalgendit.	Värvilisele ja tumedates toonides pesule sobivaid vedelaid pesuvahendeid võib kasutada kergelt määrdunud pesu puhul soovitatavas koguses.	Eelistage õrna pesu jaoks toodetud vedelaid pesuvahendeid. Villaseid ja siidist riideid tuleb pesta spetsiaalse villapesuvahendiga.

4.9 Näpunäiteid õigeks kuivatamiseks

		Programmid				
		Puuvillakuivatus	Sünteeatika kuivatus	Babyprotect +	Pesu ja kuivatus	Wash&Wear
Pesu tüübid	Vastupidav puuvilla sisaldav riie	Voodiilina, voodiriided, beebiriided, T-särgid, dressipluusid, vastupidavad kudumid, teksakangas, purjeriided, püksid, särgid, puuvillased sokid jne.	Pole soovitatud!	Peseb ja kuivatab vastavalt! Voodiilina, voodiriided, beebiriided, T-särgid, dressipluusid, vastupidavad kudumid, teksakangas, purjeriided, püksid, särgid, puuvillased sokid jne.	Peseb ja kuivatab vastavalt! Voodiilina, voodiriided, beebiriided, T-särgid, dressipluusid, vastupidavad kudumid, teksakangas, purjeriided, püksid, särgid, puuvillased sokid jne.	Lühikest aega kantud plekkideta riidete, näiteks särkide, t-särkide ja dressipluuside, puhul pange masinasse väga vähe pesu.
	Sünteeatika (polüester, nailon) jne	Pole soovitatud!	Soovitatav polüestrit, nailonit, poliüetsetaati, akrüüli sisaldava pesu jaoks. Viskoosi sisaldavat pesu pole soovitatav kuivatada. Järgida tuleb etiketil olevaid kuivatamisjuhiseid.	Soovitatav polüestrit, nailonit, poliüetsetaati, akrüüli sisaldava pesu jaoks madalal temperatuuril, järgides seejuures etiketil olevaid pesemis- ja kuivatamisjuhiseid.	Soovitatav polüestrit, nailonit, poliüetsetaati, akrüüli sisaldava pesu jaoks madalal temperatuuril, järgides seejuures etiketil olevaid pesemis- ja kuivatamisjuhiseid.	Väga nõrgalt määratud ja plekkideta särgid, t-särgid ja sünteeatika sisaldava pesu. Masinasse tuleks panna väike hulk pesu.
	Õrpesu (süd, vill, kašmiir, angoravill) jne	Pole soovitatud!	Pole soovitatud!	Pole soovitatud!	Pole soovitatud!	Pole soovitatud!
	Mahukas pesu, nagu tekkid, mantlid, kardinaid jne.	Pole soovitatud! Mahukat pesu pole soovitatav kuivatada pesumasinas. Riputage või laotage sellised esemed õhu kätte kuivama.	Pole soovitatud! Mahukat pesu pole soovitatav kuivatada pesumasinas. Riputage või laotage sellised esemed õhu kätte kuivama.	Pole soovitatud! Mahukat pesu pole soovitatav kuivatada pesumasinas. Riputage või laotage sellised esemed õhu kätte kuivama.	Pole soovitatud! Mahukat pesu pole soovitatav kuivatada pesumasinas. Riputage või laotage sellised esemed õhu kätte kuivama.	Pole soovitatud! Mahukat pesu pole soovitatav kuivatada pesumasinas. Riputage või laotage sellised esemed õhu kätte kuivama.

4.10 Programmi kestuse kuvamine

Programmi tööaeg kuvatakse programmi valimisel seadme ekraanile. Programmi tööaega reguleeritakse programmi töötamise ajal automaatselt vastavalt pestavate esemete kogusele, vahu tasemele, pesukoguse tasakaalustatusele, voolukõikumistele, veesurvele ja programmiseadistustele.

ERIJUHTUM. Puuvillaste esemete pesuprogrammi ja puuvillaste esemete säästliku pesuprogrammi alguses kuvatakse ekraanile poole koguse esemete pesemisaeg, mis on kõige tavalisem. Pärast programmi käivitamist kuvatakse 20-25 minuti pärast tegelik programmi tööaeg. Juhul kui tuvastatud pesukogus on rohkem kui pool, reguleeritakse pesuprogrammi automaatselt vastavaks ja programmi tööaega suurendatakse automaatselt. Seda muutust saate jälgida ekraanil.

5 Toote kasutamine

5.1 Juhtpaneel

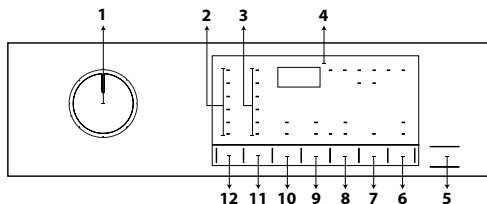

- 1 - Programmi valiku nupp
- 2 - Temperatuuri taseme tuled
- 3 - Tsentrifuugimiskiiruse taseme tuled
- 4 - Ekraan
- 5 - Käivitus-/seiskamisnupp
- 6 - Kaugjuhtimise nupp
- 7 - Lõpuaja reguleerimise nupp
- 8 - Kuivatamise reguleerimise nupp
- 9 - Lisafunktsiooni nupp 2
- 10 - Lisafunktsiooni nupp 1
- 11 - Tsentrifuugimiskiiruse reguleerimise nupp
- 12 - Temperatuuri reguleerimise nupp

5.2 Ekraanil kuvatavad sümbolid

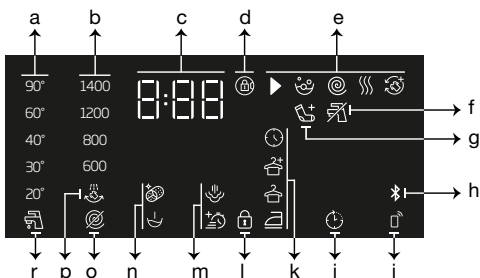

- a - Temperatuuri indikaator
- b - Tsentrifuugimiskiiruse indikaator
- c - Kestuse teave
- d - Ukseluku aktiveerimise sümbol
- e - Programmi järeldikaator
- f - Puuduliku vee indikaator
- g - Pesu lisamise näidik
- h - Bluetooth-ühenduse indikaator
- i - Kaugjuhtimispldi indikaator
- j - Viivitatud käivitamise lubamise indikaator
- k - Kuivatamise taseme indikaator
- l - Lapseluku aktiveerimise sümbol
- m - Lisafunktsioonide indikaatorid 2
- n - Lisafunktsioonide indikaatorid 1
- o - Indikaator „Tsentrifuugimiseta“
- p - Loputuse pausil oleku indikaator
- r - Külma vee indikaator

5.3 Masina ettevalmistamine

1. Veenduge, et voolikud oleks korralikult ühendatud.
2. Ühendage pesumasin vooluvõrku.
3. Keerake kraan lõpuni lahti.
4. Asetage pesu masinasse.
5. Lisage pesuvahend ja pesupehmendaja.

5.4 Pesuprogrammi valimine

1. Valige pesu tüüpi, kogust ja määrdumisastet arvestades sobiv programm, juhitudes „Programmide ja kulu tabelist“.
2. Valige soovitud programm **programmi valikunupuga.**



TEAVE

- Programmid kasutavad vastavale kangatüübile sobivat suurimat tsentrifuugimiskiirust.
- Programmi valimisel arvestage alati kangatüüpi, värvust, määrdumisastet ja lubatud veetemperatuuri.

5.5 Pesuprogrammid

Olenevalt kanga tüübist saab kasutada järgmisi põhiprogramme:



TEAVE

- Pärast pesu jaoks sobiva pesuprogrammi valimist võite vajutada kuivatuse nupule, et seadistada masin pärast pesuprogrammi lõppu kuivatama. Iga nupu vajutamisel kuvatakse infoliinil, millisel etapil kuivatamine toimub, ning süttib vastav sümbol. Soovi korral võite nupule edasi vajutada, et valida maksimaalse lubatud pikkusega kuivatuse.
- Ekraanil olevad sümbolid on skemaatilised ega pruugi vastata täpselt teie tootele.
- Kui pesete ja kuivatate kasutades oma masina kuivatamise funktsiooni, laadige masinasse maksimaalselt 4 kg pesu. Kui ületate masina maksimaalse mahutavuse, siis pesu ei kuiva ja masin töötab kauem ning tarbib rohkem energiat.

• Cottons (Puuvill)

See programm on mõeldud vastupidavate puuvillaste esemete (linad, voodiriided, käterätid, hommikumantlid, aluspesu jms) pesemiseks. Kui vajutate kiirpesufunktsiooni nuppu, on programmi kestus märgatavalt väiksem, aga tõhus pesemistulemus tagatakse intensiivsete pesemisliigutustega. Kui te ei vajuta kiirpesufunktsiooni nuppu, tagatakse väga hea pesemis- ja loputustulemus teie tugevalt määrduvad pesu jaoks.



TEAVE

- Nüüd saate pesu ilma katkestuseta kohe pärast pesuprogrammi lõppu kuivatada (pärast pesutsüklit saab teha automaatset või ajastatud kuivatamist). Selleks peate valima enne pesuprogrammi käivitamist kuivatusfunktsiooni.
- Pesuprogrammide jaoks lisatud kuivatusvalikute järgi näete masina ekraanilt, millal programm lõpeb.
- Kui te ei soovi, et pärast valitud programmi lõppu toimuks kuivatus, vajutage ja hoidke all kuivatuse lisafunktsiooni nuppu, kuni kuivatuse märgutuli kustub.

• Synthetics (Süntetika)

Saate seda programmi kasutada t-särkide, sünteetiliste / puuvillasegudest kangaste pesemiseks jne. Programmi kestus on märkimisväärselt lühem ja tõhus pesemine on tagatud. Kui te ei vajuta kiirpesufunktsiooni nuppu, tagatakse väga hea pesemis- ja loputustulemus teie tugevalt määrduvad pesu jaoks.



TEAVE

- Nüüd saate pesu ilma katkestuseta kohe pärast pesuprogrammi lõppu kuivatada (pärast pesutsüklit saab teha automaatset või ajastatud kuivatamist). Selleks peate valima enne pesuprogrammi käivitamist kuivatusfunktsiooni.
- Pesuprogrammide jaoks lisatud kuivatusvalikute järgi näete masina ekraanilt, millal programm lõpeb.
- Kui te ei soovi, et pärast valitud programmi lõppu toimuks kuivatus, vajutage ja hoidke all kuivatuse lisafunktsiooni nuppu, kuni kuivatuse märgutuli kustub.

• Woollens / Hand Wash (Vill / Käsipesu)

Seda programmi saate kasutada villaste riiete pesemiseks. Valige vastavalt riideesemete etikettidele sobiv pesutemperatuur. Teie pesu pestakse kahjustuste vältimiseks väga õrnade liigutustega.



TEAVE

- Villaste esemete jaoks mõeldud pesuprogrammi kasutamisel ei saa valida kuivatusfunktsiooni.

• Eco 40-60

Programm eco 40-60 on võimeline puhastama samas tsüklis normaalselt määrduvad puuvillast pesu temperatuuril 40 ° C või 60 ° C ning seda programmi kasutatakse ELi ökodisaini õigusaktide järgimise hindamiseks. Selle programmi tööaeg on teistest programmidest pikem, kuid see säästab oluliselt energiat ja vett. Tegelik veetemperatuur võib esitatud pesutemperatuurist erineda. Kui laadite masinasse vähem pesu (nt ½ masina mahust või vähem), võivad programmi etappides olevad perioodid automaatselt lüheneda. Sel juhul väheneb ka energia ja vee tarbimine. Et hinnata vastavust ELi ökodisaini õigusaktidele, koos eco 40-60 pesemis- ja kuivatustsükliga tuleks valida kapi jaoks sobiva kuivatamise funktsioon. Pesemis- ja kuivatamistsüklil on võimeline puhastama samas tsüklis normaalselt määrduvad puuvillast pesu, mis on tunnistatud pestavaks temperatuuril 40 ° C või 60 ° C, ning kuivatada nii, et seda saab kohe kappi panna.



TEAVE

- Nüüd saate pesu ilma katkestuseta kohe pärast pesuprogrammi lõppu kuivatada (pärast pesutsüklit saab teha automaatset või ajastatud kuivatamist). Selleks peate valima enne pesuprogrammi käivitamist kuivatusfunktsiooni.
- Pesuprogrammide jaoks lisatud kuivatusvalikute järgi näete masina ekraanilt, millal programm lõpeb.
- Kui te ei soovi, et pärast valitud programmi lõppu toimuks kuivatus, vajutage ja hoidke all kuivatuse lisafunktsiooni nuppu, kuni kuivatuse märgutuli kustub.

• Xpress / Super Xpress (Ekspress / Superekspress)

Selle programmiga saate lühikese ajaga pesta vähemäärduvad riideid. Kui valitud on kiirpesu funktsioon, saab programmi kestust vähendada kuni 14 minutini. Kui valitud on kiirpesu funktsioon, on pestava pesu maksimaalne kaal 2 (kaks) kg.



TEAVE

- Nüüd saate pesu ilma katkestuseta kohe pärast pesuprogrammi lõppu kuivatada (pärast pesutsükli saab teha automaatset või ajastatud kuivatamist). Selleks peate valima enne pesuprogrammi käivitamist kuivatusfunktsiooni.
- Pesuprogrammide jaoks lisatud kuivatusvalikute järgi näete masina ekraanilt, millal programm lõppeb.
- Kui te ei soovi, et pärast valitud programmi lõppu toimuks kuivatus, vajutage ja hoidke all kuivatuse lisafunktsiooni nuppu, kuni kuivatuse märgutuli kustub.

• Shirts (Särgid)

Selle programmiga saab korraga pesta puuvillasest, sünteetilisest ja segamaterjalist särke. See programm tagab, et riided kortsuvad vähem. Kiirpesufunktsiooni valimisel töödeldakse pestavaid esemeid enne.

- Kandke eelnevalt töötlemiseks vajalikud kemikaalid otse riidele või lisage need koos pesuvahendiga pulberpesuvahendi lahtrisse, kui masin hakkab põhipesuvahendi lahtrist vett sisse võtma. Seeläbi kulub vähem aega tavalise pesemistsükli toime saavutamiseks. Teie särgid kestavad kauem.



TEAVE

- Nüüd saate pesu ilma katkestuseta kohe pärast pesuprogrammi lõppu kuivatada (pärast pesutsükli saab teha automaatset või ajastatud kuivatamist). Selleks peate valima enne pesuprogrammi käivitamist kuivatusfunktsiooni.
- Pesuprogrammide jaoks lisatud kuivatusvalikute järgi näete masina ekraanilt, millal programm lõppeb.
- Kui te ei soovi, et pärast valitud programmi lõppu toimuks kuivatus, vajutage ja hoidke all kuivatuse lisafunktsiooni nuppu, kuni kuivatuse märgutuli kustub.

• Down Wear (Sulerõivad)

Kasutage seda programmi, et pesta sulemantleid, veste, jakke jne, millel on siit „masinpestav“. Tänu spetsiaalsetele pöörlemisprofiilidele jõuab vesi õhuvahedesse sulgedes vahel.

• Downloaded Program (Allalaaditud programm)

See on eriprogramm, mis võimaldab teil soovi korral alla laadida eri programme. Alguses on olemas programm, mida saate vaikimisi rakenduse HomeWhiz abil vaadata. Siiski saate rakenduse HomeWhiz abil valida programmi eelmääratud programmikogumist ning seejärel seda muuta.



TEAVE

- Kui soovite kasutada funktsioone HomeWhiz ja kaugjuhtimine, peate tegema valiku Laadi programm alla. Põhjalikumad teavet saate jaotistest HomeWhiz ja kaugjuhtimise funktsioon.

• Segu

Selle programmi abil saate pesta koos puuvillast ja sünteetikat, ilma et neid oleks vaja sortida.



TEAVE

- Nüüd saate pesu ilma katkestuseta kohe pärast pesuprogrammi lõppu kuivatada (pärast pesutsükli saab teha automaatset või ajastatud kuivatamist). Selleks peate valima enne pesuprogrammi käivitamist kuivatusfunktsiooni.
- Pesuprogrammide jaoks lisatud kuivatusvalikute järgi näete masina ekraanilt, millal programm lõppeb.
- Kui te ei soovi, et pärast valitud programmi lõppu toimuks kuivatus, vajutage ja hoidke all kuivatuse lisafunktsiooni nuppu, kuni kuivatuse märgutuli kustub.

• Ülerõivad / spordiriided

Selle programmi abil saate pesta puuvilla-sünteetika segu sisaldavaid välis-/spordiriideid ning veekindlaid rõivaid (nt gore-tex). See programm peseb teie pesu õrnalt tänu erilistele pöörlemisliikumistele.



TEAVE

- Nüüd saate pesu ilma katkestuseta kohe pärast pesuprogrammi lõppu kuivatada (pärast pesutsükli saab teha automaatset või ajastatud kuivatamist). Selleks peate valima enne pesuprogrammi käivitamist kuivatusfunktsiooni.
- Pesuprogrammide jaoks lisatud kuivatusvalikute järgi näete masina ekraanilt, millal programm lõppeb.
- Kui te ei soovi, et pärast valitud programmi lõppu toimuks kuivatus, vajutage ja hoidke all kuivatuse lisafunktsiooni nuppu, kuni kuivatuse märgutuli kustub.

• Tumedad riided / teksad

Kasutage seda programmi oma tumedat värvi riiete ja teksaste värvi säilitamiseks. See programm tagab ülimalt tõhusa pesemise tänu trumli erilisele liikumisele, seda ka madalatel temperatuuridel. Tumedat värvi esemete pesemiseks on soovitatav kasutada vedelpesuvahendit või villašampooni. Ärge peske selle programmiga õrnu riideid, mis sisaldavad villa jms.



TEAVE

- Nüüd saate pesu ilma katkestuseta kohe pärast pesuprogrammi lõppu kuivatada (pärast pesutsükli saab teha automaatset või ajastatud kuivatamist). Selleks peate valima enne pesuprogrammi käivitamist kuivatusfunktsiooni.
- Pesuprogrammide jaoks lisatud kuivatusvalikute järgi näete masina ekraanilt, millal programm lõppeb.
- Kui te ei soovi, et pärast valitud programmi lõppu toimuks kuivatus, vajutage ja hoidke all kuivatuse lisafunktsiooni nuppu, kuni kuivatuse märgutuli kustub.

• Aluspesu programm

See programm on mõeldud õrnast materjalist esemete pesemiseks, mida pestakse käsitsi, ja naiste õrna aluspesu pesemiseks. Väikseid esemeid tuleb pesta pesukotis. Haagid, nõõbid jms tuleb kinni panna ja tõmblukud tuleb kinni tõmmata.

• Saunalinad

Kasutage seda programmi tugeva puuvillase pesu, nt käterätikute pesemiseks. Asetage käterätikud masinasse nii, et need ei puutuks vastu lõõtsa või klaasi.

• Rinse (Loputus)

Kasutamiseks juhul, kui soovite eraldi loputada või kasutada tärklist.

• Spin+Drain (Tsentrifuugimine+Vee äravool)

Kasutage seda programmi masinast vee väljalaskmiseks.

5.6 Temperatuuri valimine

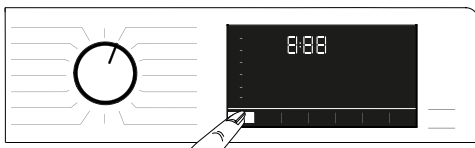

Iga uue programmi valimisel kuvatakse ekraanile valitud programmi soovituslik temperatuur. Võimalik, et soovitud temperatuuriväärtus ei ole praeguse programmi jaoks maksimaalne valitav temperatuur. Temperatuuri muutmiseks vajutage **temperatuuri reguleerimise** nuppu.



TEAVE

- Temperatuuri reguleerimise nupp töötab ainult tagasisuunas. Kui tahate näiteks valida 60 °C ja ekraanil on 40 °C, peate vajutama nuppu mitu korda, kuni jõuate 40 °C pealt 60 °C peale.



TEAVE

- Kui valite kerides külmpesu ja vajutate uuesti temperatuuri reguleerimise nuppu, ilmub ekraanile valitud programmi soovituslik maksimaalne temperatuur. Temperatuuri vähendamiseks vajutage temperatuuri reguleerimise nuppu.

Lõpuks süttib külma vee märgutuli, mis tähistab külmpesu.

Temperatuuri saate muuta ka pärast pesemistsükli algust. Võite valida soovitud temperatuuri pärast pesuprogrammi algust. Seda tuleb siiski teha enne vee soojendamise etapi algust.

5.7 Tsentrifuugimiskiiruse valimine

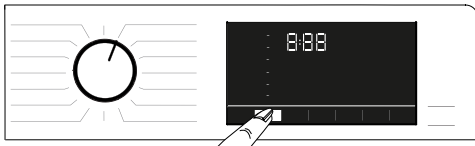

Iga uue programmi valimisel kuvatakse ekraanile valitud programmi soovituslik **tsentrifuugimiskiirus**.



TEAVE

- Võimalik, et soovitatud tsentrifuugimiskiirus ei ole praeguse programmi jaoks maksimaalne valitav tsentrifuugimiskiirus.

Tsentrifuugimiskiiruse muutmiseks vajutage **tsentrifuugimiskiiruse reguleerimise** nuppu. Tsentrifuugimiskiirus väheneb järk-järgult. Seejärel ilmuvad ekraanile olenevalt toote mudelist valikud. Seejärel ilmuvad ekraanile olenevalt toote mudelist valikud „Loputusvee jätmise paaki” ja „Tsentrifuugimiseta”.



TEAVE

- Tsentrifuugimiskiiruse reguleerimise nupp töötab ainult tagasisuunas. Kui tahate näiteks valida 1000 p/min ja ekraanil on 800 p/min, peate vajutama nuppu mitu korda, kuni jõuate 800 p/min pealt 1000 p/min peale.

5.7.1 Kui soovite pesu tsentrifuugida pärast loputusvee paaki jätmise funktsiooni:

- Reguleerige **tsentrifuugimiskiirust**;
- Vajutage **käivitus-/seiskamisnuppu**.
Programm jätkub. Masin tühjendatakse veest ja pesu tsentrifuugitakse.
Kui soovite programmi lõpus lasta vee välja ilma tsentrifuugimiseta, kasutage funktsiooni **Tsentrifuugimiseta**.



TEAVE

- Kui vajutate tsentrifuugimiskiiruse reguleerimise nupule nende programmide puhul, milles tsentrifuugimiskiiruse muutmine ei ole lubatud, ei muutu tsentrifuugimiskiiruse seadistus ja kostub helisignaal.

Tsentrifuugimiskiirust saate muuta ka pärast pesemistsükli algust. Pärast pesemistsükli lõppu võite vajutada tsentrifuugimiskiiruse reguleerimise nupule ja valida tsentrifuugimiskiiruse. Seda tuleb siiski teha enne tsentrifuugimiseta algust.

5.7.2 Lisafunktsioonide valimine kuivatamiseks



Kui valite uue pesuprogrammi, vajutage lisafunktsiooni valimise nupule, et seadistada selle programmiga sobivat kuivatust.



TEAVE

- Kui vajutate kuivatuse lisafunktsiooni nupule nende programmide puhul, mis ei võimalda kuivatusetappi, siis kuivatamise tuli ei muutu ja kostub helisignaal.



TEAVE

- Ainult kuivatusprogrammide puhul vajutage sobiva kuivatusvaliku tegemiseks lisafunktsiooni valimise nuppu.

5.8 Kuivatusprogrammid



ETTEVAATUST!

- Kuivatusprogrammi ajal eemaldab masin automaatselt esemetelt eralduvad kiud. Masin kasutab kuivatusetapis vett. Selleks peab masina veekraan olema lahti ka kuivatusprogrammide ajal.
- Kui valite uue pesuprogrammi, vajutage lisafunktsiooni valimise nupule, et seadistada selle programmiga sobivat kuivatust.



TEAVE

- Kuivatusprogrammid sisaldavad tsentrifuugimisetappi. Masin kasutab seda protsessi kuivatusaja lühendamiseks. Kui kuivatusprogramm on valitud, jääb tsentrifuugimiskiirus maksimaalse kiiruse piiridesse.
- Kui vajutate kuivatuse lisafunktsiooni nupule nende programmide puhul, mis ei võimalda kuivatusetappi, siis kuivatamise tuli ei muutu ja kostub helisignaali.
- Ainult kuivatusprogrammide puhul vajutate sobiva kuivatusvaliku tegemiseks lisafunktsiooni valimise nuppu.
- Veekatkestuse korral ei saa pesemist ja kuivatamist teha.

• Synthetic Dry (Sünteetika kuivatamine)

Kasutage seda programmi sünteetiliste rõivaste kuivkaaluga kuni 3 kg kuivatamiseks. See programm võimaldab ainult kuivatada.



TEAVE

- Pesu kuivkaalu kohta lugege jaotisest 4, etapp 4.5.

• Cotton Dry (Puuvilla kuivatamine)

Kasutage seda programmi puuvillaste rõivaste kuivkaaluga kuni 4 kg kuivatamiseks. See programm võimaldab ainult kuivatada.



TEAVE

- Kui soovite kuivatada pesu, mis koosneb ainult saunalinadest ja hommikumantlitest, on maksimaalne lubatud pesu kaal kokku 4 kg.
- Pesu kuivkaalu kohta lugege jaotisest 4, etapp 4.5.

5.9 Pesu- ja kuivatusprogrammid



ETTEVAATUST!

- Kuivatusprogrammi ajal eemaldab masin automaatselt esemetelt eralduvad kiud. Masin kasutab kuivatusetapis vett. Selleks peab masina veekraan olema lahti ka kuivatusprogrammide ajal.

• 4 Kg Wash&Dry (Pesu- ja kuivatusprogramm)

Kasutage seda programmi kuni 4 kg puuvillase pesu pesemiseks ja kuivatamiseks kohe pärast pesuprogrammi ilma muid valikuid tegemata.



TEAVE

- Kui see programm on valitud, ei saa valida välise kuivatamise lisafunktsiooni.

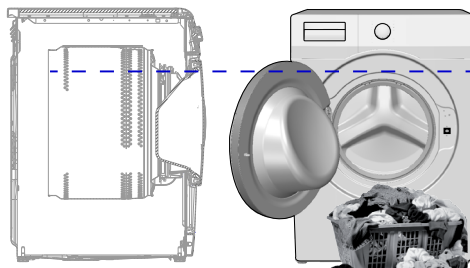

4 kg pesu- ning 4 kg kuivatusprogrammis on ideaalsete kuivamistingimuste jaoks soovitatav masin laadida ülalpool näidatud tasemeni (laadimisukse avamisel näete taseme noolt).

• Wash & Wear (Pese ja kanna)

Kasutage seda programmi 0,5 kg pesu (2 särki) pesemiseks ja kuivatamiseks 40 minutiga või 1 kg pesu (5 särki) pesemiseks ja kuivatamiseks 60 minutiga.



TEAVE

- Wash&Weari programm on mõeldud lühikest aega kantud ja plekkideta igapäevariiete kiireks pesemiseks ning kuivatamiseks. Programm sobib õhukese tekstuuriga kangastele, mis kuivavad kiiresti (särgid, T-särgid).
- Paksust riidest pesu jaoks, mis kuivab kauem, tuleks kasutada muid kuivatusvõimalusi või programme.

• Hygiene+ Wash & Dry (Hygiene+ pesu- ja kuivatusprogramm)

Auruetapp programmi alguses leotab mustuse riide küljest lahti.

Kasutage seda programmi allergiavastast ja hügieenilist pesu (puuvillased beebiriided, lina ja aluspesu) nõudvate esemete kiireks pesemiseks ning kuivatamiseks (kuni 2 kg).

5.10 Programmide ja kulu tabel (pesemiseks)

ET	Programm (°C)	Maksimumkogus (kg)	Veekulu (l)	Energjakulu (kWh)	Maksimumkiirus	Lisafunktsioonid					Valitav temperatuurivahemik °C
						Kiirpesu+	Eelpesu	Aurutamine	Kortsumisvastane+	Kuivatus	
Cottons	90	7	94	2,30	1200	•	•	•	•	•	Külm - 90
	60	7	94	1,70	1200	•	•	•	•	•	Külm - 90
	40	7	92	0,95	1200	•	•	•	•	•	Külm - 90
Eco 40-60	40 ***	7	44	0,965	1200					•	40 - 60
	40 ***	3,5	31	0,620	1200					•	40 - 60
	40 ***	2	23	0,355	1200					•	40 - 60
	60 **	7	45	0,840	1200					•	40 - 60
Eco 40-60 + Põhjalik kuivatu	40 ***	4	53	3,205	1200					•	40 - 60
	40 ***	2	36,5	1,815	1200					•	40 - 60
Synthetics	60	3	65	1,20	1200	•	•	•	•	•	Külm - 60
	40	3	63	0,85	1200	•	•	•	•	•	Külm - 60
Xpress / Super Xpress	90	7	66	2,15	1200	•		•	•	•	Külm - 90
	60	7	66	1,15	1200	•		•	•	•	Külm - 90
	30	7	66	0,20	1200	•		•	•	•	Külm - 90
Xpress / Super Xpress + Kiirpesu+	30	2	39	0,15	1200	•		•	•	•	Külm - 90
Woollens / Hand Wash	40	1,5	53	0,50	1200						Külm - 40
Down Wear	60	1,5	75	1,20	1000			•			Külm - 60
Shirts	60	3	57	1,20	800	•	•	•	•	•	Külm - 60
Trumli puhastusprogramm+	90	-	77	2,30	600			*		*	90
Downloaded Program *****											
Segu	40	3	68	0,75	800	•	•	•	•	•	Külm - 40
Ülerõivad / spordiriided	40	3	51	0,45	1200		•			•	Külm - 40
Tumedad riided / teksad	40	3	75	0,80	1200	•	•	•	•	•	Külm - 40
Saunalinad	60	1,5	75	1,20	1000			•			Külm - 60
Aluspesu programm	30	1	70	0,30	600						Külm - 30

• : Valitav.

* : Automaatselt valitav, ei saa tühistada.

** : Eco 40-60 temperatuuriga 60 ° C on pesutõhususe katseprogramm vastavalt standardile EN 50229:

2015 ja energiamärgise katseprogramm vastavalt komisjoni delegeeritud määrusele (EL) 96/60 / EÜ.

Puuvilla eriti põhjalik kuivatus on kuivatustõhususe katseprogramm vastavalt standardile EN 50229: 2015 ja

energiamärgise katseprogramm vastavalt komisjoni delegeeritud määrusele (EL) 96/60 / EÜ. Maksimaalne

pesemiskogus peab olema jaotatud maksimaalseks kuivatatavaks pesukoguseks ja allesjäädavaks kuivatatavaks

pesukoguseks ning seejärel peab mõlemad kogused kuivatama programmiga Puuvilla eriti põhjalik kuivatus.

***: Eco 40-60 temperatuuriga 40 ° C on pesutõhususe katseprogramm vastavalt standardile EN 62512

ja energiamärgise katseprogramm vastavalt komisjoni delegeeritud määrusele (EL) 2019/2014.

Eco 40-60 temperatuuriga 40 ° C on kapi jaoks valmiks kuivatustõhususe katseprogramm vastavalt standardile

EN 62512 ja energiamärgise katseprogramm vastavalt komisjoni delegeeritud määrusele (EL) 2019/2014.

****: Neid programme saab kasutada rakendusega HomeWhiz. Energiatarve võib ühendusega suurenedada.

- : Maksimumkogust vt programmi kirjeldusest.



TEAVE

- Olenevalt pesumasina mudelist võivad tabelis kirjeldatud lisafunktsioonid erineda.
- Vee- ja elektrikulu võib varieeruda olenevalt veesurve, vee karedusest ja temperatuurist, ümbritseva keskkonna temperatuurist, pesu kogusest ja tüübist, lisafunktsioonide kasutamisest, tsentrifuugimiskiirusest ja pingekoikumistest.
- Pesu kestus kuvatakse programmi valimisel seadme ekraanile. Olenevalt masinasse pandud pestavate esemete kogusest võib ekraanile kuvatud kestus tegelikult pesuprogrammi kestusest 1–1,5 tunni võrra erineda. Kestust korrigeeritakse automaatselt kohe, kui pesuprogramm on käivitatud.
- „Lisafunktsiooni valimise režiime saab muuta tootjaettevõtte. Lisada saab uusi valimise režiime või eemaldada olemasolevaid.”
- „Tsentrifuugimiskiirus võib vastavalt programmile varieeruda, kuid see ei ületa kunagi masina maksimaalset tsentrifuugimiskiirust.“
- Valige alati võimalikult madal temperatuur. Energiatarbimise osas on kõige tõhusamad programmid tavaliselt need, mis töötavad madalal temperatuuril ja pikema kestusega.
- Müra ja järelejäänud niiskusesisaldust mõjutab tsentrifuugimiskiirus: mida suurem tsentrifuugimiskiirus tsentrifuugimisel, seda suurem on müra ja seda väiksem on järelejäänud niiskusesisaldus.

Programmid ja kulu tabel (kuivatuseks)

ET	Programm (°C)	Maksimumkogus (kg)	Veekulu (l)	Energiakulu (kWh)	Maksimumikiirus	Lisafunktsioonid							Horisontaalne kuivatamine	Valitav temperatuurivahemik °C		
						Eelpesu	Kiirpesu+	Aurutamine	Kortsumisvastane+	Kuivatus	Eriti põhjalik kuivatus	Põhjalik kuivatu			Kerge kuivatus	Ajapõhine kuivatus – minutites
Cotton Dry	-	4	45	3,20	1200					•	*	•	•	•	•	-
Synthetic Dry	-	3	30	2,40	-					•	*		•	•	•	-
Hygiene+ Wash & Dry	60	2	125	4,00	1200			*		•	*	•	•	•	•	90-30
4 Kg Wash & Dry	60	4	75	4,20	1200					•	*	•	•	•	•	60-Külm
Wash & Wear	30	0,5	30	0,60	1200					•	*				•	30-Külm
Wash & Wear	30	1	40	1,00	1200					•	*				•	30-Külm

Kuluväärtused (ET)

	Temperatuurivalimine (°C)	Tsentrifugeerimiskiirus (p/min)	Täitekogus (kg)	Programmi kestus (hh:mm)	Energiatarbimine (kWh/tsükkel)	Veetarbimine (l/tsükkel)	Pesu temperatuur (°C)	Allesjääv niiskusesisaldus (%)
Eco 40-60	40	1200	7	03:27	0,965	44	42	52
	40	1200	3,5	02:41	0,620	31	39	53
	40	1200	2	02:41	0,355	23	27	56
Cottons	20	1200	7	03:35	0,700	92	20	53
Cottons	60	1200	7	03:35	1,700	94	60	53
Synthetics	40	1200	3	02:15	0,850	63	40	40
Xpress / Super Xpress	30	1200	7	00:28	0,200	66	23	62
Eco 40-60+Põhjalik kuivatu	40	1200	4	07:25	3,205	53	36	53
	40	1200	2	05:55	1,815	36,5	25	53

5.11 Lisafunktsioonide valimine

Valige enne programmi käivitamist soovitud lisafunktsioonid. Iga programmi valimisel süttivad lisafunktsioonide märgutuled, mida saab koos selle programmiga valida.

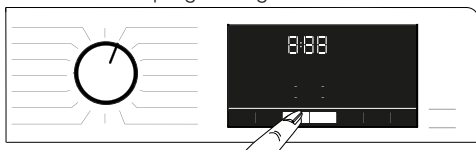

TEAVE

- Nende lisafunktsioonide märgutuled, mida ei saa koos selle programmiga valida, ei sütti. Nende lisafunktsioonide nuppudele vajutades kuulete helisignaali ja valimine ei tööta.

Kui pesutsükkel on jõudnud punkti, kus lisafunktsiooni ei saa valida, siis ei saa ühtegi funktsiooni enam valida.



TEAVE

- Mõningaid funktsioone ei saa korrigeerida. Kui enne masina käivitamist valitakse lisafunktsioon, mis ei saa töötada koos varem valitud lisafunktsiooniga, siis varem valitud funktsioon tühistatakse ja aktiivseks jääb ainult viimasena valitud lisafunktsioon.
- Lisafunktsiooni, mis programmiga ei ühildu, ei saa valida. (Vt „Programmide ja kulu tabel“)
- Mõnel programmil on lisafunktsioonid, mida tuleb kasutada koos valitud programmiga. Neid funktsioone ei saa tühistada. Vastava lisafunktsiooni tuli juba põleb.



TEAVE

- Kui kuivatustsükli lõpuks pole saavutatud valitud niiskusetaset (Kerge kuivatus, Põhjalik kuivatus, Eriti põhjalik kuivatus), pikendab masin programmi kestust automaatselt. Programm kestab kauem.
- Kui valitud on ajastatud kuivatus, lõpeb programm kuivatusperioodi lõpus ka siis, kui pesu pole veel kuiv.
- Kui kuivatustsükli lõpuks saavutatakse valitud niiskusetase (Kerge kuivatus, Põhjalik kuivatus, Eriti põhjalik kuivatus) või kui ajastatud kuivatuse funktsiooniga tuvastatakse kuivem pesu, kestab programm lühemat aega. Lühenenud aega kuvatakse ka ekraanil.

5.11.1 Lisafunktsioonid

• Eelpesu

Eelpesu tasub kasutada ainult tugevalt määrduvad pesu puhul. Eelpesufunktsiooni kasutamata jätmisel säästate energiat, vett, pesuvahendit ja aega.

• Kiirpesu+

Pärast programmi valimist võite vajutada kiirpesufunktsiooni nuppu, et programmi tööaega lühendada. Mõne programme puhul võib aega üle 50% vähendada. Keskmiselt ja vähe määrduvad pesu puhul saate samad pesemistulemused lühema ajaga. Olenevalt programmist lühendab üks vajutus kiirpesu nupule programmiaega teatud tasemeni. Vajutage samale nupule teist korda, et vähendada aega miinimumini. Paremate pesemistulemuste saavutamiseks ärge kasutage kiirpesu väga määrduvad pesu korral. Keskmiselt ja vähe määrduvad pesu puhul kasutage kiirepesu nuppu, et programmiaega lühendada.

• Kaugjuhtimine

Seda lisafunktsiooninuppu saate kasutada toote ühendamiseks nutiseadmetega. Üksikasjalikku teavet vt jaotisest HomeWhiz ja kaugjuhtimise funktsioon.

• Kohandatud programm

Seda lisafunktsiooni saab kasutada ainult puuvillase ja sünteetika programmide puhul koos rakendusega HomeWhiz. Kui see lisafunktsioon on aktiveeritud, saate programmi lisada kuni 4 lisaloputusastet. Saate valida ja kasutada mõnda lisafunktsiooni isegi kui neid teie tootel ei ole. Võite suurendada ja vähendada puuvillase ning sünteetika programmide aega turvalises vahemikus.

• Kuivatus

See funktsioon kuivatab pesu pärast pesutsükli. Selle funktsiooniga kasutatavad programmid leiata programmitabelist.

5.11.2 3-sekundilise funktsiooninupu vajutusega valitud funktsioonid/programmid

• Trumli puhastusprogramm+

Programmi valimiseks vajutage ja hoidke lisafunktsiooni 1 nuppu 3 sekundit all. Kasutage seda programmi regulaarselt (iga 1-2 kuu järel), et trumlit puhastada ja soovitud hügieeni tagada. Enne programmi kasutamist kasutatakse auru, et trumli olevaid jääke pehmedada. Kasutage programmi juhul, kui masin on täiesti tühi. Paremate tulemuste saamiseks pange pesumasinatele mõeldud pulbrikujuline katlakivieemaldaja pesuvahendi lahtris nr „2”. See programm sisaldab kuivatusetappi, mis käivitatakse pärast trumli puhastusetappi, et masina sisemus kuivatada.



TEAVE

- Tegu ei ole pesuprogrammiga. See on hooldusprogramm.
- Ärge käivitage seda programmi, kui masinas on esemeid. Seda teha püüdes tuvastab masin, et see pole tühi, ja katkestab programmi.

• Kortsumisvastane+

Kui vajutate tsentrifuugimise nuppu ja hoiate seda 3 sekundit all, valitakse see funktsioon ja lülitatakse sisse vastava programmi jälgimise märgutuli. Selle funktsiooni valimisel töödeldakse pesu kuni 8 tunni jooksul pärast programmi lõppemist õhuga, et vältida kortside teket. Saate programmi igal ajal selle 8 tunni jooksul tühistada ja pesu välja võtta. Funktsiooni tühistamiseks vajutage funktsiooni valimise nuppu või masina sisse-/väljalülitamisnuppu. Programmi märgutuli põleb kuni funktsiooni tühistamiseni või vastava etapi lõppemiseni. Kui funktsiooni ei saa tühistada, aktiveeritakse see ka järgmistel pesutsüklitel.

• Aurutamine

Programmi valimiseks vajutate ja hoidke lisafunktsiooni nuppu 2 all 3 sekundit. Kasutage seda programmi väikese koguse plekkideta puuvillase, sünteetilise või segapesu kortside vähendamiseks ja triikimisaja lühendamiseks.

• Child lock (Lapselukk)

Kasutage lapseluku funktsiooni, et lapsed ei saaks masinat kasutada. Nii ei saa nad töötavat programmi muuta.



TEAVE

- Kui lapselukk on aktiveeritud, võite vajutada sisse-/väljalülitamisnuppu, et masinat sisse või välja lülitada. Kui masina uuesti käivitatakse, jätkub programm.
- Kui lapselukk on aktiveeritud ja vajutate nuppe, kostub helisignaali. Helisignaali tühistatakse, kui nuppe vajutatakse järgemööda viis korda.

Lapseluku sisselülitamiseks tehke järgmist.

Vajutage ja hoidke kuivatuse taseme reguleerimise nuppu 3 sekundit all. Kui pöördarvestus „3-2-1“ näidikul lõpeb, kuvatakse ikoon Lapselukk. Kui kuvatakse see hoiatus, võite vabastada **kuivatuse taseme reguleerimise nupu**.

Lapseluku väljalülitamiseks

Vajutage ja hoidke kuivatuse taseme reguleerimise nuppu 3 sekundit all. Pärast ekraanil kuvatava aja pöördarvestuse „3-2-1“ lõppu kaob ekraanilt tähis Lapselukk.

• Bluetooth

Oma masina paarimiseks nutiseadmega saate kasutada Bluetooth-ühenduse funktsiooni. Nii saate nutiseadme abil teavet oma seadme kohta ja seda juhtida.

Bluetoothi lubamiseks

Vajutage ja hoidke 3 sekundit all kaugjuhtimisfunktsiooni nuppu.

Te näete pöördarvestust „3-2-1“ ja näidikule kuvatakse sümbol “Bluetooth”.

Vabastage kaugjuhtimisfunktsiooni nupp. Bluetoothi ikoon vilgub, kui toodet paaritakse nutiseadmega. Kui ühendus õnnestub, jääb ikooni tuli põlema.

Bluetoothi keelamiseks

Vajutage ja hoidke 3 sekundit all kaugjuhtimisfunktsiooni nuppu. Pärast ekraanil kuvatava aja pöördarvestuse „3-2-1“ lõppu kaob ekraanilt tähis sümbol “Bluetooth”.



TEAVE

- Bluetoothi aktiveerimiseks peate kõigepealt tegema rakenduses HomeWhiz esimese seadistamise. Kui vajutate pärast seadistamist kaugjuhtimisfunktsiooni nupule, kui nupp on asendis Laadi alla programm / kaugjuhtimine, aktiveerub Bluetooth-ühendus automaatselt.

5.12 Kuivatamise etapid

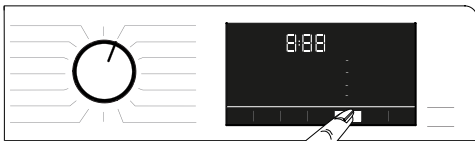

5.12.1 Kerge kuivatus

Kuivatus jätkub, kuni kuivatuse tase jõuab etappi Kerge kuivatus.

5.12.2 Põhjalik kuivatu

Kuivatus jätkub, kuni kuivatuse tase jõuab etappi Põhjalik kuivatus.

5.12.3 Eriti põhjalik kuivatus

Kuivatus jätkub, kuni kuivatuse tase jõuab etappi Eriti põhjalik kuivatus.



TEAVE

- Kuivusetase oleneb pesu koostisest, materjali tüübist, kogusest ja niiskusetasemest.
- Ärge kasutage masinat pitsi, tülli, kalliskive, helmeid, litreid, traati jne sisaldavate või suure siidisaldusega esemete kuivatamiseks.

5.12.4 Ajapõhine kuivatus

– minutites

Sobiva kuivusastme saavutamiseks madalal temperatuuril võite valida 30, 90 või 150 minuti pikkuse kuivatuse.



TEAVE

- Väikest pesukogust kuivatades (kuni 2 tk) tuleks valida puuvilla või sünteetika kuivatuse programmides ajastatud kuivatus.
- Kui pesu pole kuivatusprogrammi lõppedes piisavalt kuiv, võib valida protsessi lõpetamiseks ajastatud kuivatuse.
- Kui see funktsioon on valitud, kuivatab masin reguleeritud aja jooksul olenemata valitud kuivuse tasemest.

5.13 Ajanäit

Programmi töötamise ajal kuvatakse programmi lõpuni jääv aeg tundides ja minutites, nt 01:30.



TEAVE

- Programmi aeg võib erineda „Programmide ja kulu tabelis“ esitatud väärtustest olenevalt veesurve, vee karedusest ja temperatuurist, ümbritseva keskkonna temperatuurist, pesu kogusest ning tüübist, valitud lisafunktsioonidest ja võrgupinge kõikumistest.

5.14 Lõpukellaeg

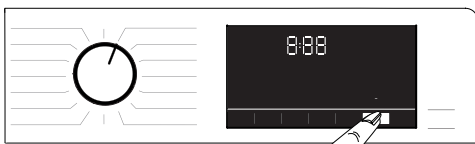

Funktsiooniga **Lõpukellaeg** saab programmi käivitamist kuni 24 tundi edasi lükata.

Pärast nupu **Lõpukellaeg** vajutamist kuvatakse programmi prognoositav lõpukellaeg. Pärast **lõpukellaaja** seadistamist süttib **lõpukellaaja** tuli. Lõpukellaaja funktsiooni aktiveerimise ja programmi lõppemise tagamiseks määratud aja möödudes peate vajutama pärast kestuse seadistamist **käivitus-/seiskamisnupu**. **Käivitus-/seiskamisnupp** lõpetab vilkumise ja jääb põlema. Kui tahate lõpuaja funktsiooni tühistada, vajutage nuppu **Lõpukellaeg**, kuni lõpuaja märgutuli kustub või ülitage masin **sisse-/väljalülitamisnupust** välja ja sisse.

1. Avage pesumasina uks, pange pestavad esemed sisse, lisage pesuvahend jne.
2. Valige pesuprogramm, temperatuur, tsentrifuugimiskiirus ja vajadusel lisafunktsioonid.
3. Soovitud lõpukellaaja seadistamiseks vajutage nupule **Lõpukellaeg**. Lõpukellaaja tuli süttib.
4. Vajutage **käivitus-/seiskamisnupu**. Käivitus aja pöördarvestus. Lõpukellaaja keskel hakkab vilkuma tähis „:“.



TEAVE

- Kui ülitate sisse lõpukellaaja funktsiooni, ärge kasutage vedelat pesuvahendit! Riitele võivad jääda plekid.
- Lõpukellaaja pöördarvestuse perioodil on uks lukustatud. Pesumasina lülitamiseks programmi töötamise ajal pausirežiimi vajutage käivitus-/seiskamisnupu. Aja pöördarvestuse lõpus lõpukellaaja tähis kaob, käivitus pesutsükkel ja ekraanile ilmub valitud programmi kestus.
- Kui Lõpukellaeg on valitud, koosneb ekraanil kuvatav aeg lõpuajast ja valitud programmi kestusest.

5.15 Programmi käivitamine



1. Programmi käivitamiseks vajutage **käivitus-/seiskamisnupu**.
2. **Käivitus-/seiskamisnupu** tuli vilgub, näidates, et programm on käivitatud.
3. Pesumasina uks lukustatakse. Kui uks lukustub, kuvatakse näidikule hoiatus „Ukse lukustamine“.

5.16 Pesumasina ukse lukustus



Pesumasina uksele on lukustusüsteem, mis takistab ukse avamist, kui veetase seda ei võimalda.

Pesumasina ukse lukustumisel süttib juhtpaneelil ukse lukustuse märgutuli.



TEAVE

- Kui valite kaugjuhtimisfunktsiooni, jääb uks lukku. Ukse avamiseks peate vajutama kaugjuhtimisnupule või muutmata programmi asendit, et kaugjuhtimisfunktsiooni välja lülitada.

Seadme ukse avamine voolukatkestuse korral:



TEAVE

- Elektrikatkestuse korral saate laadimisukse käsitsi avamiseks kasutada pumba filtri katte all olevat laadimisukse avariikäepidet.



HOIATUS!

- Üleujutuse vältimiseks veenduge enne laadimisukse avamist, et masinas pole vett. Vesi võib olla kuum ja põhjustada põletust.

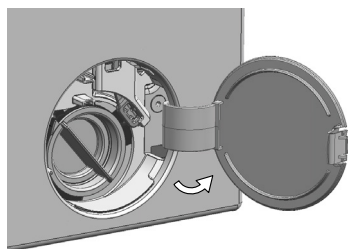

- Lülitage seade välja ja eemaldage see vooluvõrgust.
- Avage pumbafiltri kate.

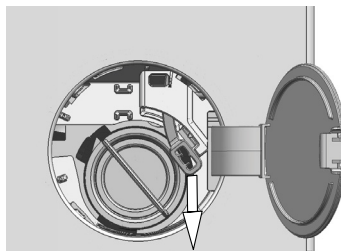

- Vabastage filtrikatte tagaküljel asuv pesumasina ukse hädaolukorras avamise käepide.
- Tõmmake pesumasina ukse hädaolukorras avamise käepidet allapoole ja avage pesumasina uks.
- Kui pesumasina uks ei lähe lahti, proovige seda uuesti käepidemest tõmmata.
- Pärast ukse avamist viige uks hädaolukorras avamise käepide tagasi algasendisse.

5.17 Valikute muutmine pärast programmi käivitumist

5.17.1 Pesu lisamine pärast programmi käivitumist:

Kui veetase masinas on **sisse-/väljalülitamisenupu** vajutamisel sobiv, kustub esipaneelil pesumasina ukse lukustuse märgutuli.



Kui veetase masinas ei ole **käivitus-/seiskamisenupu** vajutamisel sobiv, põleb esipaneelil pesumasina ukse lukustuse näidik.

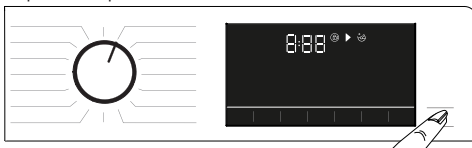

5.17.2 Pesumasina lülitamine pausirežiimile

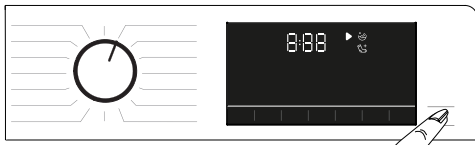

Pesumasina lülitamiseks pausirežiimi vajutage **käivitus-/seiskamisnuppu**.

5.17.3 Programmivaliku muutmine pärast programmi käivitumist:

Kui lapselukk ei ole aktiveeritud, võite programmi muuta, kui praegune programm töötab. Selle toiminguga tühistatakse praegune programm.



TEAVE

- Uus valitud programm käivitub uuesti.

5.17.4 Lisafunktsiooni, tsentrifuugimiskiiruse ja temperatuuri muutmine

Olenevalt programmietapist saate tühistada või valida lisafunktsioone. Vt jaotist „Lisafunktsioonide valimine“. Samuti saate muuta tsentrifuugimiskiiruse, temperatuuri ja kuivatamise seadeid. Vt jaotisi „Tsentrifuugimiskiiruse valimine“ ja „Temperatuuri valimine“.



TEAVE

- Pesumasina uks ei avane, kui masinas oleva vee temperatuur on kõrge või veetase ulatub üle ukse allääre.

5.18 Programmi tühistamine

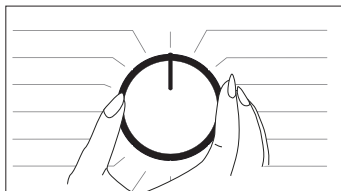

Programm tühistatakse, kui programmivalikunupp lülitatakse mõnele teisele programmile või kui masin on selle nupuga välja ja sisse lülitatud.



TEAVE

- Kui vajutate programmivalikunupule, kui lapselukk on sisse lülitatud, siis programmi ei tühistata. Esmalt peate tühistama lapseluku.
- Kui soovite pärast programmi tühistamist avada laadimisukse, kuid ei saa seda teha, kuna masina veetase on laadimisukse lähtejoonest kõrgemal, keerake programmivaliku nupp programmile Pump + Spin ja tühjendage masin veest.

5.19 Programmi lõpp

Programmi lõppemisel kuvatakse sümbol Lõpp. Kui te ei vajuta 10 sekundit ühtki nuppu, siis masin lülitub väljalülitatud režiimi. Ekraan ja kõik näidikud kustuvad. Sisse-/väljalülitamisnupu vajutamisel kuvatakse lõpule jõudnud programmietapid.

5.20 Teie masinal on funktsioon Pausirežiim.

Kui olete masina sisse-/väljalülitamisnupust sisse lülitanud, kuid kui te ei käivita ühtegi programmi valikuetapis või ei tee muid toiminguid, või kui te ei tee mitte midagi 2 minuti jooksul pärast valitud programmi lõppemist, lülitub masin automaatselt energiasäästurežiimile. Kui teie masina ekraan näitab ka programmi aega, lülitub see näit samuti täielikult välja. Programminupu keeramisel või mis tahes nupu puudutamisel lülituvad tuled tagasi eelmisesse asendisse. Energiasäästurežiimist väljudes võivad tehtud valikud muutuda. Enne programmi käivitamist veenduge, et olete teinud õiged valikud. Vajaduse korral kohandage seadistusi. Tegu ei ole rikkega.

5.21 HomeWhiz ja kaugjuhtimise funktsioon

HomeWhiz võimaldab kasutada nutiseadet pesumasina juhtimiseks ja teabe saamiseks selle oleku kohta. Rakenduse HomeWhiz kaudu saate kasutada oma nutiseadet eri toimingute tegemiseks, mida muidu teete otse masina juhtpaneelilt. Mõnda funktsiooni saab kasutada ainult läbi HomeWhizi funktsiooni. Pesumasina Bluetooth-funktsiooni kasutamiseks peate oma nutitelefoni rakendusepoest laadima alla rakenduse HomeWhiz.

Enne rakenduse installimist veenduge, et teie nutitelefon oleks internetiga ühendatud.

Kui kasutate rakendust esimest korda, järgige ekraanile kuvatavaid juhiseid kasutajakonto registreerimiseks. Pärast registreerimist saate läbi selle konto kasutada kõiki kodus olevaid HomeWhiz-toega seadmeid. Kontoga paaritud seadmete vaatamiseks puudutage valikut Lisa/Eemalda seade HomeWhizi rakenduses. Neid tooteid saab sellele leheküljel paarida.



TEAVE

- Funktsiooni HomeWhiz kasutamiseks peab rakendus olema nutiseadmesse installitud ja teie pesumasin peab olema paaritud teie nutiseadmega läbi Bluetoothi. Kui teie pesumasin ei ole teie nutiseadmega paaritud, töötab see seadmena, millel ei ole funktsiooni HomeWhiz.
- Teie pesumasin töötab nutiseadmega paarituna läbi Bluetoothi. Selle paaristamisega lubatakse rakendusest antavad käsklused. Seepärast peab toote ja nutiseadme vaheline Bluetoothi signaal piisavalt tugev olema.
- Lisateavet Androidi ja iOS-i seadmete kohta, mis toetavad rakendust HomeWhiz, vt veebilehelt www.homewhiz.com.



HOIATUS!

- Kõik kasutusjuhendi osas „**ÜLDISED OHUTUSNÕUDED**“ kirjeldatud ohutusmeetmed kohalduvad ka kaugjuhtimisele läbi funktsiooni HomeWhiz.

5.21.1 HomeWhiz seadistamine

Rakenduse töötamiseks peavad toode ja HomeWhiz ühendatud olema. Ühendamiseks järgige allolevaid samme nii toote kui ka rakenduse HomeWhiz puhul.

- Kui lisate seadme esimest korda, puudutage nuppu Lisa/eemalda seade rakenduses HomeWhiz. Seejärel puudutage valikut Uue seadme seadistamiseks puuduta siit. Seadistamiseks järgige allolevaid samme ja rakenduses HomeWhiz olevaid juhiseid.
- Seadistamise alustamiseks veenduge, et masin oleks välja lülitatud. Masina lülitamiseks HomeWhizi seadistamise režiimile vajutage ja hoidke 3 sekundit all üheaegselt temperatuurinuppu ja kaugjuhtimisfunktsiooni nuppu.



- Kui seade on HomeWhizi seadistamise režiimil, näete ekraanil animatsiooni ja Bluetoothi ikoon vilgub seni, kuni

masin on nutiseadmega paaritud. Sellel režiimil aktiveerub ainult programminupp. Teised nupud ei tööta.



- Rakendusel olevalt ekraanilt valige pesumasin ja vajutage nuppu Edasi.
- Lugege ekraanile kuvatavaid juhiseid, kuni HomeWhiz küsib teilt toote kohta, mida soovite oma nutiseadmega ühendada.
- Minge tagasi rakendusse HomeWhiz ja oodake, kuni seadistus on lõppenud. Kui seadistamine on lõppenud, andke oma pesumasinale nimi. Nüüd võite ekraani puudutada, et näha rakendusesse HomeWhiz lisatud toodet.



TEAVE

- Kui seadistamine 5 minuti jooksul ei õnnestu, lülitub pesumasin automaatselt välja. Sel juhul peate seadistamist uuesti alustama. Probleemi püsimisel pöörduge volitatud hooldustehniku poole.
- Pesumasinat saab kasutada enam kui ühe nutiseadmega. Selleks installige rakendus HomeWhiz ka oma teise nutiseadmesse. Rakenduse käivitamisel peate logima sisse kontoga, mille enne tegite ja oma pesumasinaaga paarisite. Muidu lugege jaotist „Pesumasina, mis on ühendatud kellegi teise kontoga, seadistamine“.



HOIATUS!

- Rakenduse HomeWhiz seadistamiseks peab seade olema internetiga ühendatud. Muidu ei võimalda rakendus HomeWhiz seadistamist edukalt lõpetada. Probleemide korral internetiühendusega pöörduge oma internetiteenuse pakkuja poole.



TEAVE

- Rakendus HomeWhiz võib teilt paluda tootesildil oleva tootenumbri sisestamist. Tootesilt asub toote ukse siseküljel. Tootenumber on kirjutatud sellele sildile.



5.21.2 Pesumasina, mis on ühendatud kellegi teise kontoga, seadistamine

Kui pesumasin, mida soovite kasutada, on sisestatud süsteemi läbi kellegi teise konto, peate looma uue ühenduse oma rakenduse HomeWhiz ja seadme vahel.

- Installige rakendus HomeWhiz uude nutiseadmesse, mida soovite kasutada.
- Tehke uus konto ja logige sellele kontole rakenduses HomeWhiz.
- Seadistamiseks järgige HomeWhizi seadistamise etappe (5.21.1 HomeWhizi seadistamine).



HOIATUS!

- Kuna teie toote funktsioonid HomeWhiz ja kaugjuhtimine töötavad läbi Bluetoothi, saab toode töötada vaid ühe HomeWhizi rakendusega korraga.

5.21.3 Kaugjuhtimisfunktsiooni kasutamine

Pärast HomeWhizi seadistamist käivitub Bluetooth automaatselt. Bluetoothi ühenduse aktiveerimiseks või inaktiveerimiseks vt osa 5.11.2 „Bluetooth 3“.

Kui lülitate masina välja ja sisse, kui Bluetooth on sees, ühendatakse masin automaatselt. Kui paaritud seade on leivalast väljas, lülitub Bluetooth-ühendus automaatselt välja. Sellepärast peate Bluetoothi uuesti sisse lülitama, kui soovite jätkata kaugjuhtimisfunktsiooni kasutamist. Ühenduse oleku jälgimiseks vaadake, kas ekraanil on Bluetoothi sümbol. Kui sümbol põleb, on Bluetooth-ühendus loodud. Kui sümbol vilgub, üritab toode ühenduda. Kui sümbol on kustunud, siis ühendus puudub.



HOIATUS!

- Kui Bluetooth on tootel ühendatud, saab kaugjuhtimisfunktsiooni valida. Kui kaugjuhtimisfunktsioon ei ole valitav, kontrollige ühenduse olekut. Kui ühendust ei saa luua, korra seadme esmase seadistamise juhiseid.
- Ohutuse tagamiseks jääb toote uks lukustatuks seni, kuni kaugjuhtimisfunktsioon on lubatud, seda olenemata töörežiimist. Kui soovite avada toote ukse, peate keerama programmivalikunupule või vajutama kaugjuhtimisnupule, et kaugjuhtimisfunktsioon inaktiveerida.

Selleks vajutage kaugjuhtimisfunktsiooni nupule, kui programmi nupp on asendis Laadi alla programm / kaugjuhtimine pesumasina juhtpaneelil. Tootele juurdepääsemisel kuvatakse alljärgneva sarnane ekraan.



Kui kaugjuhtimisfunktsioon on aktiveeritud, saate pesumasinalt ainult masinat hallata ja välja lülitada ning

pesumasina olekut jälgida. Läbi rakenduse saab hallata kõiki funktsioone peale lapseluku. Nupul olev funktsiooninäidik näitab, kas kaugjuhtimisfunktsioon on sisse või välja lülitatud. Kui kaugjuhtimisfunktsioon on välja lülitatud, toimub kõikide toimingute haldamine pesumasina juhtpaneelilt ja läbi rakenduse on lubatud ainult oleku jälgimine. Kui kaugjuhtimisfunktsiooni ei saa aktiveerida, kuulete pärast nupu vajutamist helisignaali. See võib juhtuda, kui toode on sisse lülitatud või ühtegi toodet ei ole läbi Bluetoothi ühendatud. Näiteks on Bluetoothi seaded väljas või pesumasina uks on lahti. Kui aktiveerite selle funktsiooni pesumasinal, jääb see funktsioon aktiivseks (va mõnedel juhtudel) ja võimaldab teil pesumasinat eemalt läbi Bluetoothi juhtida.

Teatud juhtudel inaktiveeritakse see ohutuse tagamiseks, kui

- Pesumasinal oli elektritoitekatkestus.
- Programminupu keeramisel mõne teise programmi valimiseks või kui toode on välja lülitatud.

5.21.4 Tõrkeotsing

Juhtimis- või ühendusprobleemide korral järgige allolevaid etappe. Vaadake, kas probleem püsib või kaob pärast meetme võtmist. Kui probleem püsib, toimige järgmiselt.

- Kontrollige, kas teie nutiseade on ühendatud õige koduvõrguga.
- Taaskäivitage toote rakendus.
- Lülitage Bluetooth välja ja seejärel uuesti sisse läbi juhtpaneeli.
- Kui pärast ülalkirjeldatud toiminguid ei saa ühendust luua, korrake pesumasina esmase seadistamise juhiseid.

Probleemi püsimisel konsulteerige volitatud hooldustehnikuga.

6 Hooldus ja puhastamine

Regulaarne puhastamine aitab pikendada toote eluiga ja vähendada probleemide ilmnemist.

6.1 Pesuvahendi sahtli puhastamine

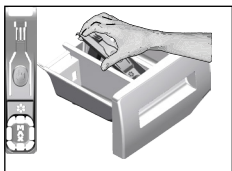

Et vältida pesuvahendi jääkide kuhjumist, puhastage regulaarselt (iga 4–5 pesutsükli järel) pesuvahendi sahtlit, nagu allpool näidatud.

1. Eemaldage sifoon, tõstes selle tagantpoolt üles, nagu pildil näidatud. Pärast puhastamist asetage sifoon tagasi kohale ja suruge selle esimest otsa allapoole, kuni lukustuslapats haakub.



TEAVE

- Kui pesupehmedaja lahtrisse hakkab kogunema tavapärasest rohkem vee ja pesupehmedaja segu, vajab sifoon puhastamist.

2. Peske pesuvahendi sahtel ja sifoon rohke leige veega kraanikausis puhtaks. Et vältida jääkide kokkupuudet nahaga, kandke kindaid ja puhastage sahtlit asjakohase harjaga.
3. Pärast puhastamist asetage sahtel tagasi kohale ja veenduge, et see on kindlalt paigas.

6.2 Pesumasina luugi ja trumli puhastamine

Trumlipuhastusprogrammidega toodete korral vt Toote kasutamine – Programmid



Pärast iga pesukorda veenduge, et trumli sisse ei ole jäänud võõrkehi. Kui joonisel kujutatud löötstihendi avad on ummistunud, puhastage need hambaorgi abil.



TEAVE

- Trumli sisse jäänud metallist võõrkehade tekitavad roosteplekke. Puhastage trumli pind plekkidest, kasutades roostevaba terase puhastusvahendit. Ärge kunagi kasutage terasvilla ega traatnuustikut.



ETTEVAATUST!

- Ärge kasutage käsna ega küürimisvahendeid. Need kahjustavad värvitud ja kroomitud pindu ning plastpindu.

6.3 Korpuse ja juhtpaneeli puhastamine

Pühkige masina korpust vajadusel seebivee või mittesööbiva neutraalse pesugeeliga ja kuivatage pehme lapiga. Juhtpaneeli puhastamiseks kasutage ainult niisutatud pehmet lappi.

6.4 Sissetuleva vee filtri puhastamine

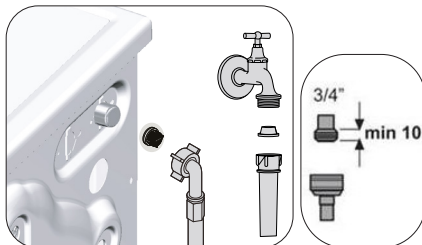

Mõlema sisselaskeklaapi otsas masina tagaküljel ja mõlema sisselaskevooliku torupoelses otsas, kus need on ühendatud kraaniga, on filter. Need filtrid takistavad vees leiduvate osakeste ja mustuse sattumist pesumasinasse. Määrduvad filtrid vajavad puhastamist.

1. Sulgege kraanid.
2. Vee sisselaskeklaappide filtriteni pääsemiseks eemaldage sisselaskevoolikute mutrid. Puhastage filtrid sobiva harjaga jääkidest puhtaks. Kui filtrid on liiga määrduvad, tõmmake need puhastamiseks tangide abil välja.
3. Eemaldage filtrid koos tihenditega sisselaskevoolikute lapikust otsast ja puhastage need jooksva vee all põhjalikult.
4. Asetage tihendid ja filtrid ettevaatlikult tagasi kohale ja keerake voolikumutrid käsitsi kinni.

6.5 Jääkvee eemaldamine ja pumba filtri puhastamine

Masina filtrisüsteem aitab pesuvee eemaldamisel vältida tahkete esemete (nt nõõbid, mündid ja kangakiud) sattumist pumba tiiviku vahele. Nii ei teki vee väljavoolamisel takistusi ja ühtlasi pikeneb pumba eluiga. Kui vesi ei voola pesumasinast ära, võib põhjuseks olla pumba ummistunud filter. Filtrit tuleb puhastada ummistuse korral või iga 3 kuu järel. Enne pumba filtri puhastamist tuleb pesumasin veest tühjendada. Samuti võib kogu vee väljalaskmine vajalikuks osutuda enne masina transportimist (nt kolimisel) ja vee külmumisel.



ETTEVAATUST!

- Pumba filtrisse jäänud võõrkehad võivad toodet kahjustada või põhjustada liigset müra.
- Kui toodet ei kasutata, sulgege kraan, eemaldage veevoolik ja masina külmumise ohuga kohtades laske vesi masinast välja.
- Pärast iga kasutuskorda sulgege veekraan, mille külge veevoolik on ühendatud.

1. Määrduvad filtri puhastamiseks ja vee väljalaskmiseks katkestage elektritoide, eemaldades pistiku vooluvõrgust.



ETTEVAATUST!

- Temperatuur masina sisemuses võib tõusta kuni 90 kraadini (°C). Põletusohu vältimiseks puhastage filter pärast seda, kui vesi on masina sees jahtunud.

2. Avage filtri kate. Suruge naga noole suunas ja tõmmake kate enda poole välja.

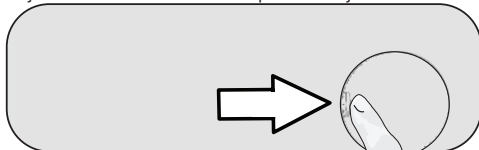

3. Masinast vee väljalaskmiseks.

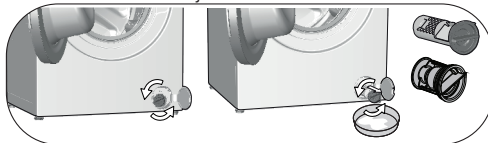

- a. Filtrist välja voolava vee kogumiseks pange filtri ette suur madal nõu.
 - b. Keerake pumba filter lahti (vastupäeva), kuni vesi hakkab sellest välja voolama. Suunake väljavoolav vesi filtri ette asetatud mahutisse. Mahavoolanud vee eemaldamiseks hoidke käepärast lappi. Kui kogu vesi on masinast välja voolanud, pöörake filtrit ja võtke see täiesti välja.
4. Puhastage filter jääkidest ja pumba tiiviku ümbrus kangakiududest.
 5. Asetage filter tagasi kohale.
 6. Sulgege filtri kate.

7 Veotsing

Programmid ei käivitu pärast pesumasina ukse sulgemist.

- Käivitus-/seiskamis-/tühistusnupp ei ole vajutatud.>>> *Vajutage käivitus-/seiskamis-/tühistusnupp.
- Kui pesu on masinas liiga palju, ei pruugi üks hästi sulguda.>>> *Pange masinasse vähem pesu ja veenduge, et üks oleks korralikult suletud.

Programmi ei saa käivitada või valida.

- Pesumasin on varustusprobleemi (liinipinge, veesurve jne) tõttu lülitunud enesekaitse režiimi.>>> Programmi tühistamiseks valige programmilüliti abil mõni teine programm. Eelmine programm tühistatakse (Vt „Programmi tühistamine“).

Pesumasinas on vesi.

- Seoses tootmise käigus tehtud kvaliteedikontrolliga võib seadmesse olla jäänud veidi vett.>>> Tegu ei ole rikkega; vesi ei kahjusta masinat.

Masina põhjust lekitab vett.

- Voolikute või pumba filtriga on probleeme.>>> Veenduge, et vee sisselaskevoolikute tihendid oleksid tugevasti kinnitatud. Kinnitage voolik tugevasti kraani külge.
- Pumba filter ei ole kindlalt suletud.>>> Veenduge, et pumba filter oleks kindlalt suletud.

Masin ei võta vett sisse.

- Kraan on suletud.>>> Avage kraanid.
- Vee sisselaskevoolik on paindes.>>> Vajutage voolik lamedaks.
- Vee sisselaskefilter on ummistunud.>>> Puhastage filter.
- Pesumasina üks ei ole suletud.>>> Sulgege pesumasina ukse.

Masin ei tühjene veest.

- Tühjendusvoolik võib olla ummistunud või keerdus.>>> Puhastage voolik või seadke see sirgeks.
- Pumba filter on ummistunud.>>> Puhastage pumba filter.

Masin vibreerib või müriseb.

- Masin võib olla viltu.>>> Masina loodimiseks reguleerige selle jalgade pikkust.
- Pumba filtrisse võib olla sattunud tahket ollust.>>> Puhastage pumba filter.
- Transpordipoldid on eemaldamata.>>>Eemaldage transpordipoldid.
- Võimalik, et masinas on liiga vähe pesu.>>> Lisage masinasse rohkem pesu.
- Võimalik, et masinas on liiga palju pesu.>>> Võtke osa pesu masinast välja või jaotage pesu kitsaits ühtlaselt.
- Masin on kokkupuutes mingi jäiga pinnaga.>>> Hoolitsege selle eest, et masin ei puutuks millegi vastu.

Masin seiskub kohe pärast programmi käivitumist.

- Masin võis madala pinge tõttu ajutiselt seiskuda.>>> Normaalse tööpinge taastumisel jätkab masin tööd.

Masin laseb sissevõetava vee otse välja.

- Tühjendusvoolik võib olla valel kõrgusel.>>> Ühendage tühjendusvoolik kasutusjuhendis olevate juhiste järgi.

Pesemise ajal pole vett masinas näha.

- Väljast pole veetaset näha. Tegu ei ole rikkega.

Seadme ust ei saa avada.

- Uks lukustub masinas oleva vee taseme tõttu.>>> Tühjendage masin pumpamis- või tsentrifuugimisprogrammi abil veest.
- Masin võib tsentrifuugimise etapis vett soojendada.>>> Oodake, kuni programm on lõppenud.
- Pesumasina üks võib olla surve tõttu blokeerunud.>>> Haarake käepidemest ning lükake ja suruge ust, et seda surve alt vabastada ja avada.
- Pesumasina üks ei avane, kui elektritoide puudub.>>> Seadme ukse avamiseks avage pumbafiltri kate ja tõmmake hädaolukorras ukse avamise käepidet, mis asub katte tagaküljel. Vt „Pesumasina ukse lukustus“

Pesemiseks kulub kauem kui kasutusjuhendis kirjas. (*)

- Veesurve võib olla madal.>>> Kuna veekogus on vähenenud, ootab masin seni, kuni on võtnud sisse piisavas koguses vett, et pesu ei jääks mustaks. Seetõttu pesemisaeg pikeneb.
- Pinge võib olla madal.>>> Kui toitepinge on madal, võib pesemisaeg pikeneda, et pesu ei jääks mustaks.
- Vee sisendtemperatuur võib olla madal.>>> Vesi soojeneb külmal ajal kauem. Lisaks võib pesemisaeg pikeneda, et pesu ei jääks mustaks.
- Loputustsükli arv ja/või loputusvee kogus võib olla suurenenud.>>> Kui vajate paremat pesemistulemust, suurendab masin loputusvee kogust ja lisab vajadusel veel ühe loputustsükli.
- Võimalik, et masinas on tekkinud liiga palju vahtu ja liiga suure hulga pesuvahendi kasutamise tagajärjel on aktiveerunud automaatne vahueemaldussüsteem.>>> Kasutage pesuvahendit soovitatud koguses.

Programmi tööaega ei loeta maha. (Ekraaniga mudelid) (*)

- Taimer võib vee sissevõtu ajal peatuda.>>> Aeg ei hakka taimeri näidikul jooksmas enne, kui masinas on piisav kogus vett. Kui sissevõetava vee kogus väheneb, ootab masin seni, kuni on võtnud sisse piisavas koguses vett, et pesu ei jääks mustaks. Pärast seda jätkub taimeri näidikul pöördarvestus.
- Taimer võib vee kuumutamise ajal peatuda.>>> Aeg ei hakka taimeri näidikul jooksmas enne, kui masin saavutab valitud temperatuuri.
- Taimer võib tsentrifuugimise ajal peatuda.>>> Pesu ebaühtlase jaotuse tõttu trumlis võib rakenduda automaatne ebaühtlase jaotuse tuvastussüsteem.

Programmi tööaega ei loeta maha. (*)

- Pesu võib olla masinas ebaühtlaselt jaotatud.>>> Pesu ebaühtlase jaotuse tõttu trumlis võib rakenduda automaatne ebaühtlase jaotuse tuvastussüsteem.

Masin ei lülitu tsentrifuugimisele. (*)

- Pesu võib olla masinas ebaühtlaselt jaotatud. >>> Pesu ebaühtlase jaotuse tõttu trumlis võib rakenduda automaatne ebaühtlase jaotuse tuvastussüsteem.
- Kui masin pole täielikult veest täielikult tühjendatud, siis masin ei tsentrifuugi. >>> Kontrollige filtrit ja tühjendusvoolikut.
- Võimalik, et masinas on tekkinud liiga palju vahu ja liiga suure hulga pesuvahendi kasutamise tagajärjel on aktiveerunud automaatne vahuemaldussüsteem. >>> Kasutage pesuvahendit soovitatud koguses.

Pesutulemus ei jää rahuldav: Pesu muutub halliks.()**

- Pika aja jooksul on kasutatud liiga väheses koguses pesuvahendit. >>> Kasutage olenevalt vee karedusest ja pesust soovitatud koguses pesuvahendit.
- Pesu on pikka aega pestud madalal temperatuuril. >>> Valige pesu pesemiseks õige temperatuur.
- Kare vesi ja liiga vähe pesuvahendit. >>> Kui kasutate karedat vett koos liiga väheses pesuvahendiga, võib see aja jooksul põhjustada mustuse kogunemist ja pesu hallinemist. Juba toimunud hallinemist on keeruline kõrvaldada. Kasutage soovitatud koguses pesuvahendit vastavalt veekaredusele ja pesukogusele.
- On kasutatud liiga väheses koguses pesuvahendit. >>> Kasutage olenevalt vee karedusest ja pesust soovitatud koguses pesuvahendit.

Pesutulemus ei jää rahuldav: Plekid ei kao või pesu ei muutu valgeks. ()**

- On kasutatud liiga väheses koguses pesuvahendit. >>> Kasutage olenevalt vee karedusest ja pesust soovitatud koguses pesuvahendit.
- Masin võib olla ülekoormatud. >>> Ärge ülekoormake masinat. Pange masinasse „Programmide ja kulu tabelis“ soovitud kogus pesu.
- Valitud on vale programm ja temperatuur. >>> Valige pesu pesemiseks õige programm ja temperatuur.
- Kasutatud on vale tüüpi pesuvahendit. >>> Kasutage masina jaoks asjakohast originaalpesuvahendit.
- Pesuvahend on pandud valesse lahtrisse. >>> Pange pesuvahend õigesse lahtrisse. Ärge segage omavahel pesuvahendit ja pesuvahendit.

Pesutulemus ei jää rahuldav: Pesul on õliplekid. ()**

- Trumlit ei ole regulaarselt puhastatud. >>> Puhastage trumlit regulaarselt. Selle kohta vt punkti 6.2.

Pesutulemus ei jää rahuldav: Pesu lõhnab halvasti. ()**

- Madalal temperatuuril ja/või lühikeste programmidega pesemine pikema aja jooksul põhjustab halva lõhna ja bakterite teket trumlis. >>> Jätke pärast igat pesutsükli pesuvahendi sahtel ja pesumasina uks praokile. Nii ei saa masinas tekkida bakterite jaoks soodne keskkond.

Riiete värv on muutunud tuhmiks. ()**

- Masin võib olla ülekoormatud. >>> Ärge ülekoormake masinat.
- Kasutatav pesuvahend on niiske. >>> Säilitage pesuvahendianumaid suletuna kuivas keskkonnas ja vältige nende kokkupuudet liiga kõrge temperatuuriga.
- Valitud on kõrgem temperatuur. >>> Valige olenevalt pesu tüübist ja määrumisastmest õige programm ja temperatuur.

Pesutulemus ei jää rahuldav

- Kasutatud pesuvahendi kogus, kaubamärk ja säilitustingimused pole asjakohased. >>> Kasutage pesumasina ja pesu jaoks asjakohast pesuvahendit. Hoidke pesuvahendit suletud pakendis kuivas kohas ja ärge jätke neid liiga kõrgetele temperatuuridele.
- Pesuvahend on pandud valesse laekasse. >>> Kui lisate pesuvahendit eelpesu laekasse, kuigi ei ole eelpesuprogrammi valinud, võib pesumasin selle vahendi loputuse või pesupehmemendi kasutamise ajal kasutusele võtta. Pange pesuvahend õigesse lahtrisse.
- Pumba filter on ummistunud. >>> Kontrollige filtrit.
- Tühjendusvoolik on keerdu. >>> Kontrollige tühjendusvoolikut.

Pesu jääb pärast pesemist jäik. ()**

- Kasutatud on liiga väheses koguses pesuvahendit. >>> Kui kasutatakse vee kareduse kohta liiga vähe pesuvahendit, võib pesu muutuda aja jooksul jäigaks. Kasutage veekareduse jaoks sobivat kogust pesuvahendit.
- Pesuvahend on pandud valesse laekasse. >>> Kui lisate pesuvahendit eelpesu laekasse, kuigi ei ole eelpesuprogrammi valinud, võib pesumasin selle vahendi loputuse või pesupehmemendi kasutamise ajal kasutusele võtta. Pange pesuvahend õigesse lahtrisse.
- Pesuvahendit segati pesupehmemendajaga. >>> Ärge segage pesupehmemendajat pesuvahendiga. Peske lahter kuuma veega.

Pesu ei lõhna pesupehmemendaja järele. ()**

- Pesuvahend on pandud valesse laekasse. >>> Kui lisate pesuvahendit eelpesu laekasse, kuigi ei ole eelpesuprogrammi valinud, võib pesumasin selle vahendi loputuse või pesupehmemendi kasutamise ajal kasutusele võtta. Peske lahter kuuma veega. Pange pesuvahend õigesse lahtrisse.
- Pesuvahendit segati pesupehmemendajaga. >>> Ärge segage pesupehmemendajat pesuvahendiga. Peske lahter kuuma veega.

Pesuvahendi sahtlis on pesuvahendi jäägid. ()**

- Pesuvahend on pandud märga sahtlisse. >>> Kuivatage sahtel enne pesuvahendi lisamist.
- Kasutatav pesuvahend on niiske. >>> Säilitage pesuvahendianumaid suletuna kuivas keskkonnas ja vältige nende kokkupuudet liiga kõrge temperatuuriga.
- Veeturve on madal. >>> Kontrollige veeturvet.
- Põhipesuvahendi sahtlis olev pesuvahend läks eelpesuvee sissevõtmisel niiskeks. Pesuvahendi lahtri avad on ummistunud. >>> Kontrollige avasid ja puhastage ummistunud avad.
- Ilmnenud on pesuvahendi lahtri klappidega seotud probleem. >>> Pöörduge volitatud teenindusse.
- Pesuvahendit segati pesupehmemendajaga. >>> Ärge segage pesupehmemendajat pesuvahendiga. Peske lahter kuuma veega.

Pesul on pesuvahendi jäägid.

- Masin võib olla ülekoormatud. >>> Ärge ülekoormake masinat.
- Valitud on vale programm ja temperatuur. >>> Valige pesu pesemiseks õige programm ja temperatuur.
- Kasutati vale pesuvahendit. >>> Valige pesu pesemiseks õige pesuvahend.

Masinas tekib liiga palju vahtu. (**)

- Kasutate pesumasina jaoks ebasobivat pesuvahendit. >>> Kasutage pesumasina jaoks asjakohast pesuvahendit.
- Kasutatud on liiga suures koguses pesuvahendit. >>> Kasutage ainult piisavas koguses pesuvahendit.
- Pesuvahendit on hoitud sobimatutes tingimustes. >>> Hoidke pesuvahendit suletud ja kuivas kohas. Ärge säilitage liiga kuumas kohas.
- Väga õhulised kangad, nagu tüll, võivad oma tekstuuri tõttu liiga tugevalt vahutada. >>> Kasutage seda tüüpi kangaste pesemiseks vähem pesuvahendit.
- Pesuvahend on pandud valesse lahtrisse. >>> Pange pesuvahend õigesse lahtrisse.
- Pesupehmentajat võetakse liiga vara. >>> Probleem võib olla seotud klappide või pesuvahendi dosaatoriga. Pöörduge volitatud teenindusse.

Pesuvahendi sahtlist tuleb vahtu.

- Masinasse on pandud liiga palju pesuvahendit. >>>> Segage 1 supilusikatäisi pesupehmentajat ½ liitri veega ning kallake saadud lahus pesuvahendisahtli põhipesu lahtrisse.
- Pange masinasse pesuvahendit vastavalt programmile ja maksimumkogusele, mille leiате "Programmide ja kulu tabelist". Lisakemikaalide kasutamisel (plekieemaldajad, valgendid jms) vähendage pesuvahendi kogust.

Pesu jääb pärast programmi lõppu märg. (*)

- Võimalik, et masinas on tekkinud liiga palju vahtu ja liiga suure hulga pesuvahendi kasutamise tagajärjel on aktiveerunud automaatne vahueemaldussüsteem. >>> Kasutage pesuvahendit soovitatud koguses.

Kuivatustsükkel kestab liiga kaua.

- Masin võib olla ülekoormatud. >>> Ärge ülekoormake masinat.
- Tsentrifuugimine ei tarvitse pesu jaoks piisav olla. >>> Valige pesumasina/kuivati pesemisetapis suurem tsentrifuugimiskiirus.
- Kraan võib olla suletud. >>> Avage kraanid.

Pesu jääb pärast kuivatusetappi märjaks.

- Valitud programm ei pruugi antud pesutüübi jaoks sobida. >>>Kontrollige rõivastel olevaid hooldusmärgiseid ja valige neile vastav programm või valige lisaks ajastusega programmid.
- Masin võib olla ülekoormatud. >>> Ärge ülekoormake masinat.
- Tsentrifuugimine ei pruugi pesu jaoks piisav olla. >>> Valige pesumasina/kuivati pesemisetapis suurem tsentrifuugimiskiirus.

Masin ei käivitu või ei käivitu programm.

- Toitejuhe võib olla lahti tulnud. >>> Veenduge, et toitejuhe oleks ühendatud.
- Programmi pole valitud või pole vajutatud käivitus-/seiskamis-/tühistusnuppu. >>> Veenduge, et programm oleks valitud ega oleks ooterežiimis.
- Lapselukk on sisse lülitatud. >>> Lülitage lapselukk välja.

Pesu tõmbub kokku, pleegib, tuhmub või kahjustub.

- Valitud programm ei pruugi antud pesutüübi jaoks sobida. >>>Kontrollige rõivastel olevaid hooldusmärgiseid ja valige neile vastav programm või valige lisaks ajastusega programmid. Ärge kuivatage kuivatamiseks sobimatut pesu.

Masin ei kuivata.

- Pesu ei kuivatata või pole kuivatusetapp sisse lülitatud. >>> Kontrollige, kas valitud pesuprogrammis on valitud kuivatusfunktsioon.

Seadme ust ei saa avada.

- Pesumasina uks ei pruugi turvalisusega seotud põhjustel avaneda. >>>Kui lukustatud ukse märgutuli pärast kuivatusetappi põleb, jääb masina uks turvalisuse tagamiseks kuni masina jahtumiseni lukku.
- Pesumasina uks ei avane, kui elektritoide puudub. >>> Seadme ukse avamiseks avage pumbafiltri kate ja tõmmake hädaolukorras ukse avamise käepidet, mis asub katte tagaküljel. Vt „Pesumasina ukse lukustus“

(*) Et vältida masina ja ümbruse kahjustamist, ei lülitu masin tsentrifuugimisele, kui pesu paikneb trumlis ebaühtlaselt. Paigutage pesu trumlis ümber ja korrake tsentrifuugimist.

(**) Trumlit ei ole regulaarselt puhastatud. >>> Puhastage trumlit regulaarselt. Vt 6.2



ETTEVAATUST!

- Kui teil ei õnnestu probleemi selles lõigus toodud juhiste järgi lahendada, konsulteerige edasimüüja või volitatud teenindusega. Ärge proovige seadet ise remontida.



HOIATUS.

- Asjakohased veaotsingu juhised leiате jaotisest „HomeWhiz“.