

beko

Built-in Oven

User Manual

Horno empotrado

Manual del usuario



BBIS13300XMPE

385443233_1/ EN/ ES/ R.AC/ 01.03.24 12:19
7757787690

Welcome!

Dear Customer,

Thank you for choosing the Beko product. We want your product, manufactured with high quality and technology, to offer you the best efficiency. Therefore, carefully read this manual and any other documentation provided before using the product.

Keep in mind all the information and warnings stated in the user's manual. This way, you will protect yourself and your product against the dangers that may occur.

Keep the user's manual. If you give the product to someone else, give the manual with it. The warranty conditions, usage and troubleshooting methods for your product are provided in this manual.

The symbols and their descriptions in the user's manual:



Hazard that may result in death or injury.



Important information or useful usage tips.



Read the user's manual.



Hot surface warning.

NOTICE Hazard that may result in material damage to the product or its environment.

Arçelik A.Ş.

Karaağaç caddesi No:2-6
34445 Sütlüce/İstanbul/TURKEY

Made in TURKEY

Table of Contents

1	Safety Instructions.....	4	6	General Information About Baking	25
1.1	Intended Use.....	4	6.1	General Warnings About Baking in the Oven.....	25
1.2	Child, Vulnerable Person and Pet Safety	4	6.1.1	Pastries and oven food.....	25
1.3	Electrical Safety	5	6.1.2	Meat, Fish and Poultry	28
1.4	Transportation Safety	7	6.1.3	Grill	29
1.5	Installation Safety.....	7	6.1.4	Steam assisted cooking	30
1.6	Safety of Use	8	6.1.5	Test foods.....	31
1.7	Temperature Warnings	9	7	Maintenance and Cleaning.....	32
1.8	Accessory Use.....	9	7.1	General Cleaning Information	32
1.9	Cooking Safety	9	7.2	Cleaning Accessories	34
1.10	Steam System	10	7.3	Cleaning the Control Panel.....	34
1.11	Maintenance and Cleaning Safety	11	7.4	Cleaning the inside of the oven (cooking area).....	34
1.12	High temperature self-cleaning (Pyrolysis)	11	7.5	High temperature self-cleaning	35
2	Environmental Instructions.....	12	7.6	Cleaning the Oven Door.....	37
2.1	Waste Directive.....	12	7.7	Removing the Inner Glass of The Oven Door.....	38
2.1.1	Compliance with the WEEE Directive and Disposing of the Waste Product	12	7.8	Cleaning the Oven Lamp	39
2.2	Package Information.....	12	8	Troubleshooting	40
2.3	Recommendations for Energy Saving.....	12			
3	Your product	13			
3.1	Product Introduction	13			
3.2	Product Control Panel Introduction and Usage.....	13			
3.2.1	Control Panel.....	14			
3.2.2	Introduction of the oven control panel	14			
3.3	Oven operating functions.....	14			
3.4	Product Accessories	15			
3.5	Use of Product Accessories	16			
3.6	Technical Specifications.....	18			
4	First Use.....	19			
4.1	First Timer Setting.....	19			
4.2	Initial Cleaning	19			
5	Using the Oven.....	20			
5.1	General Information on Using the Oven	20			
5.2	Operation of the Oven Control Unit	20			
5.3	Steam Assisted Cooking.....	22			
5.4	Settings	23			

1 Safety Instructions

- This section includes the safety instructions necessary to prevent the risk of personal injury or material damage.
- If the product is handed over to someone else for personal use or second-hand use purposes, the user's manual, product labels and other relevant documents and parts should also be given.
- Our company shall not be held responsible for damages that may occur if these instructions are not observed.
- Failure to follow these instructions shall void any warranty.
- Always have the installation and repair works made by the manufacturer, the authorised service or a person that the importer company shall designate.
- Use original spare parts and accessories only.
- Do not repair or replace any component of the product unless it is clearly specified in the user's manual.
- Do not make technical modifications on the product.

1.1 Intended Use

- This product is designed to be used at home. It is not suitable for commercial use.
- Do not use the product in gardens, balconies or other outdoors. This product is intended to be used in households and in the staff kitchens of shops, offices and other working environments.
- This appliance is intended for use up to a maximum height of 2500 meters above sea level.
- **CAUTION:** This product should be used for cooking purposes only. It should not be used for different purposes, such as heating the room.
- The oven can be used to defrost, bake, fry and grill food.
- This product should not be used for plate heating, drying by hanging towels or clothes on the handle.

1.2 Child, Vulnerable Person and Pet Safety

- This product can be used by children 8 years of age and older, and people who are underdeveloped in physical, sensory or mental skills, or who have lack of experience and knowledge, as long as they are

- supervised or trained about the safe use and hazards of the product.
- Children should not play with the product. Cleaning and user maintenance should not be performed by children unless there is someone overseeing them.
- This product should not be used by people with limited physical, sensory or mental capacity (including children), unless they are kept under supervision or receive the necessary instructions.
- Children should be supervised to ensure that they do not play with the product.
- Electrical products are dangerous for children and pets. Children and pets must not play with, climb on, or enter the product.
- Do not put objects that children may reach on the product.
- **CAUTION:** During use, the accessible surfaces of the product are hot. Keep children away from the product.
- Keep the packaging materials out of the reach of children. There is a hazard of injury and suffocation.
- When the door is open, do not put any heavy objects on it or allow children to sit on it. You may cause the oven to tip over or damage the door hinges.
- Before discarding worn out and useless products:
 1. Unplug the power plug and remove it from the socket.
 2. Cut off the power cable and disconnect it with the plug from the product.
 3. Take precautions to prevent children from entering the product.
 4. Do not allow children to play with product when it is in idle mode.



1.3 Electrical Safety

- Plug the product into a grounded outlet protected by a fuse that matches the current ratings indicated on the type label. Have the grounding installation made by a qualified electrician. Do not use the product without grounding in accordance with local / national regulations.
- The plug or the electrical connection of the appliance shall be in an easily accessible place. If this is not possible, there should be a mechanism (fuse, switch, key switch, etc.) on the electrical installation to

which the product is connected, in compliance with the electrical regulations and separating all poles from the network.

- Unplug the product or switch off the fuse before repair, maintenance and cleaning.
 - Plug the product into an outlet that meets the voltage and frequency values specified on the type label.
 - (If your product does not have a mains cable) only use the connecting cable described in the "Technical specifications" section.
 - Do not jam the power cable under and behind the product. Do not put a heavy object on the power cable. The power cable should not be bent, crushed, and come into contact with any heat source.
 - Make sure that the power cable is not jammed while putting the product to its place after assembly or cleaning.
 - The rear surface of the oven gets hot when it is in use. The power cables must not touch the rear surface of the product. Otherwise it might get damaged.
 - Do not jam the electric cables into the oven door and do not pass them over hot surfaces.
- Otherwise, cable insulation may melt and cause fire as a result of short circuit.
- Use original cable only. Do not use cut or damaged cables.
 - Do not use an extension cord or multi-plug to operate your product.
 - Contact the authorized service centre or importer to use the approved adapter in cases where the use of a converter adapter (for plug type) is necessary.
 - Contact the importer or the authorized service centre if the length of the power line is inadequate.
 - Portable power sources or multiple plugs may overheat and catch fire. Keep multiple plugs and portable power sources away from the product.
 - If the power cable is damaged, it must be replaced by the manufacturer, an authorized service or a person to be specified by the importer company in order to prevent possible dangers.
 - **CAUTION:** Before replacing the oven lamp, be sure to disconnect the product from the mains supply to avoid the risk

of electric shock. Unplug the product or turn off the fuse from the fuse box.

If your product has a power cable and plug:

- Never put the product plug into a broken, loose, or out-of-socket plug. Make sure the plug is fully inserted into the socket. Otherwise the connections may overheat and cause a fire.
- Avoid inserting the device into plugs that are greasy, unclean, or potentially exposed to water (such as those near a worktop where water may escape). Otherwise there is a risk of short circuit and electrocution.
- Never touch the plug with wet hands!
- Pull the plug out of the socket using the plug's body rather than the cord itself.

1.4 Transportation Safety

- Disconnect the product from the mains before transporting the product.
- The product is heavy, carry the product with at least two people.
- Do not use the door and / or handle to transport or move the product.

- Do not place items on the appliance. Carry the appliance vertically.
- The product must not be transported when there is water in the it. Make sure that there is no water in the product before transport.
- When you need to transport the product, wrap it with bubble wrap packaging material or thick cardboard and tape it tightly. Secure the moving parts of the product firmly to prevent damage.
- Before the product is installed, check the product for any damage after transport. Contact the importer or the authorized service centre if damaged.

1.5 Installation Safety

- Before beginning the installation, de-energize the power line to which the product will be connected by turning off the fuse.
- Always wear protective gloves during transport and installation. Otherwise there is a risk of injury from sharp edges!
- Before the product is installed, check the product for any damage. Do not have it installed if the product is damaged.

- Avoid using any heat-insulating materials to cover the interior of the furniture that will be installed.
- Direct sunlight and heat sources, such as electric or gas heaters, must not be present in the area where the product is installed.
- Keep the surroundings of all ventilation ducts of the product open.
- To avoid overheating, product installation should not be carried out behind decorative covers.
- In cases where a gas hose/ pipe or plastic water pipe is situated behind the designated installation area for the product, it is imperative to guarantee that there is no contact between the product and these utility lines. Otherwise the hose/pipe may be crushed.
- If there is a socket behind the place where the product will be installed, it must be ensured that the product does not come into contact with the socket nor with the plug plugged into the socket.
- If you will not use the product for a long time, unplug it or turn off the power from the fuse box.
- Don't use the product if it breaks down or gets damaged while being used. Disconnect the product from the electricity. Contact the importer or the authorized service centre.
- Do not use the product if the front door glass is removed or cracked. Otherwise there is a risk of injury and environmental damage.
- Do not step on the appliance for any reason.
- Never use the product when your judgement or coordination is impaired by the use of alcohol and/or drugs.
- Flammable objects must not be kept in and around the cooking area. Otherwise, these may lead to fire.
- The oven handle is not a towel dryer. When using the product, do not hang towels, gloves or similar textiles on the handle.
- The hinges of the product door move when opening and closing the door and might jam. When opening / closing the door, do not hold the part with the hinges.

1.6 Safety of Use

- Ensure that the appliance is switched off after every use.

1.7 Temperature Warnings

- **CAUTION:** When the product is in use, the product and its accessible parts will be hot. Care should be taken to avoid touching the product and heating elements. Children under 8 years of age should be kept away from the product unless constantly supervised.
- Do not place flammable / explosive materials near the product, as the surfaces will be hot while it is operating.
- Keep your distance when opening the oven door during or at the end of cooking. The steam may burn your hand, face and/or eyes.
- During operation the product is hot. Care should be taken to avoid touching hot parts, inside of the oven and heating elements.
- Always wear heat-resistant oven gloves when handling the product.

1.8 Accessory Use

- It is important that the wire grill and tray are placed properly on the wire shelves. For detailed information, refer to the section "**Usage of accessories**".

- Close the oven door after pushing the accessories completely into the cooking space, otherwise they may hit the door glass and damage it.

1.9 Cooking Safety

- Be careful when using alcoholic drinks in your dishes. Alcohol evaporates at high temperatures and may cause fire since it can ignite when it comes into contact with hot surfaces.
- Food residues in the cooking area., such as oil, can ignite. Clean these residues before cooking.
- Food Poisoning Hazard: Do not let food sit in oven for more than 1 hour before or after cooking. Otherwise it may cause food poisoning or diseases.
- Do not heat closed tins and glass jars in the oven. The pressure that would build-up in the tin/jar may cause it to burst.
- Do not place baking trays, dishes or aluminium foil directly onto the bottom of the oven. The accumulated heat might damage the bottom of the oven.

Be mindful of the following precautions when using greasy parchment paper or similar materials:

- Place the greaseproof paper in a cookware or on the oven accessory (tray, wire grill, etc.) with food and place it in the preheated oven.
- To prevent the risk of touching the oven heating elements and obstructing the flow of hot air, remove any excess parts of greaseproof paper that hang from accessories or containers. Do not use greaseproof paper at oven temperatures higher than the maximum usage temperature specified by the manufacturer. Never place greaseproof paper on the oven base.
- Do not place it on top of accessories during preheating.
- Always press down with a plate or similar object to prevent the material from flying around due to the air circulation inside the oven.
- Only cover the necessary surface inside the tray.
- After each use, the tray should be cleaned, and any greaseproof paper or similar materials used in the tray should be replaced. Otherwise,

liquids dripping onto the tray can cause smoking or even ignite flames.

- An air flow is generated when the product lid is opened. Greaseproof paper can come into contact with heating elements and ignite.
- When using a grilling rack for frying, a tray should be placed on the lower rack. Otherwise, the food oil and other components that drip onto the oven bottom can create heavy smoke and lead to flames.
- Close the oven door during grilling. Hot surfaces may cause burns!
- Food not suitable for grilling carries a fire hazard. Grill only food that is suitable for heavy grill fire. Do not place the food too far in the back of the grill. This is the hottest area and fatty foods may catch fire.

1.10 Steam System

- In steam assisted cooking, opening of the door may cause steam to escape, creating a risk of burns. Be careful when opening the door.
- If moisture remains in the oven after steam assisted cooking, it may cause corrosion. Let the

oven dry after cooking. Do not store wet food items in the oven for a long time.

- When removing the food after steam assisted cooking, hot liquid may flow from the accessories, be careful.
- While doing steam assisted cooking, it is recommended to add as much water as the amount in the cooking table.
- Do not use distilled or filtered water. Use ready-made waters only. Do not use flammable, alcoholic or solid particulate solutions instead of water.
- Do not use accessories that may corrode from steam while cooking.
- Be careful not to spill water on the oven surface or unwanted surfaces when removing or placing the water tank.

1.11 Maintenance and Cleaning Safety

- Wait for the product to cool before cleaning the product. Hot surfaces may cause burns!
- Never wash the product by spraying or pouring water on it! There is the risk of electric shock!
- Do not use steam cleaners to clean the product as this may cause an electric shock.

- Do not use harsh abrasive cleaners, metal scrapers, wire wool or bleach materials to clean the oven front door glass. These materials can cause glass surfaces to be scratched and broken.
- After each steam assisted cooking, the remaining water in the water tank should be drained and the water tank should be cleaned. The use of water left in the chamber in the next cooking creates problems in terms of hygiene.

1.12 High temperature self-cleaning (Pyrolysis)

- During self-cleaning, the surfaces become hotter than in standard use. Keep children away.
- Hot surfaces cause burns! Do not touch the product during self-cleaning and keep children away from the product. Wait at least 30 minutes before removing the residue.
- During self-cleaning, smoke will be released due to the burning of food residues. Ventilate your kitchen well during the cleaning process.
- Before starting the cleaning, clean the outer surfaces of the oven and the food residues in-

side the oven with soapy cloth. Remove all accessories and cooking utensils from the oven. If your product has a pyro proof accessory (resistant to high temperature self-

cleaning), you do not need to remove these accessories from the oven.

- If there is a hob over your oven, do not operate the hob during prolysis.

2 Environmental Instructions

2.1 Waste Directive

2.1.1 Compliance with the WEEE Directive and Disposing of the Waste Product

This product complies with EU WEEE Directive (2012/19/EU). This product bears a classification symbol for waste electrical and electronic equipment (WEEE).



This product has been manufactured with high quality parts and materials which can be re-used and are suitable for recycling. Therefore, do not dispose

of the waste product with normal domestic and other wastes at the end of its service life. Take it to a collection point for the recycling of electrical and electronic equipment. You can ask your local administration about these collection points. Disposing of the appliance properly helps prevent negative consequences for the environment and human health.

Compliance with RoHS Directive:

The product you have purchased complies with EU RoHS Directive (2011/65/EU). It does not contain harmful and prohibited materials specified in the Directive.

2.2 Package Information

Packaging materials of the product are manufactured from recyclable materials in accordance with our National Environment Regulations. Do not dispose of the pack-

aging waste with the household or other wastes, take it to the packaging material collection points designated by the local authorities.

2.3 Recommendations for Energy Saving

According to EU 66/2014, information on energy efficiency can be found on the product receipt supplied with the product. The following suggestions will help you use your product in an ecological and energy-efficient way:

- Defrost frozen food before baking.
- In the oven, use dark or enamelled containers that transmit heat better.
- If specified in the recipe or user's manual, always preheat. Do not open the oven door frequently during baking.
- Turn off the product 5 to 10 minutes before the end time of baking in prolonged bakings. You can save up to 20% electricity by using residual heat.
- Try to cook more than one dish at a time in the oven. You may cook at the same time by placing two cookers on the wire rack. In addition, if you cook your meals one after the other, it will save energy because the oven will not lose its heat.
- Do not open the oven door when baking in the "Eco fan heating" operating function. If the door is not opened, the internal temperature is optimized to save energy in the "Eco fan heating" operating function, and this temperature may differ from what is shown on the display.

3 Your product

EN

3.1 Product Introduction

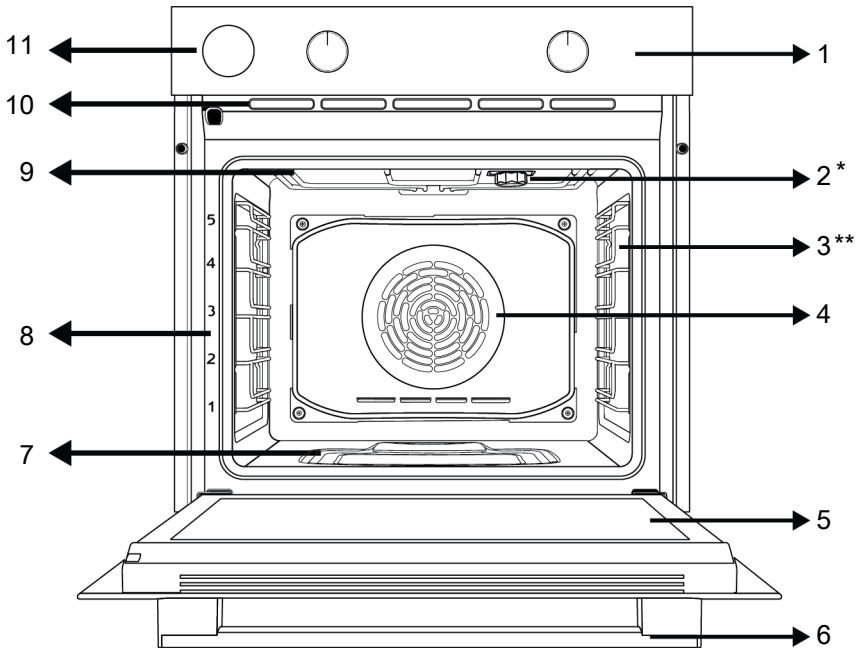

1 Control panel

3 Wire shelves

5 Door

7 Water pool for steam assisted cooking

9 Upper heater

11 Water tank

2 Lamp

4 Fan motor (behind the steel plate)

6 Handle

8 Shelf positions

10 Ventilation holes

3.2 Product Control Panel Introduction and Usage

In this section, you can find the overview and basic uses of the product's control panel. There may be differences in images and some features depending on the type of product.

3.2.1 Control Panel

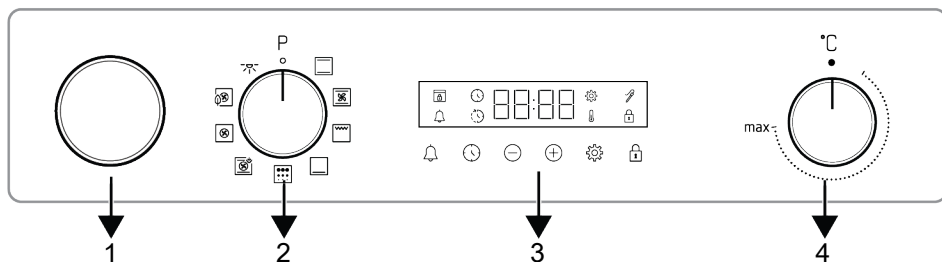

- 1 Water tank
- 3 Timer

- 2 Function selection knob
- 4 Temperature knob

If there are knob(s) controlling your product, in some models this/these knob(s) may be so that they come out when pushed (buried knobs). For settings to be made with these knobs, first push the relevant knob in and pull out the knob. After making your adjustment, push it in again and replace the knob.

3.2.2 Introduction of the oven control panel

Function selection knob

You can select the oven operating functions with the function selection knob. Turn left / right from closed (top) position to select.

Temperature knob

You can select the temperature you want to cook with the temperature knob. Turn clockwise from the closed (top) position to select.

Oven inner temperature indicator

You can see the interior temperature of the oven on the timer display. The oven heats up until it reaches the set temperature and maintains this temperature and the 3-line heating animation flashes to the far right. When the oven temperature reaches the set value, this animation stops and the "C" symbol appears constantly next to the set temperature value.

Timer

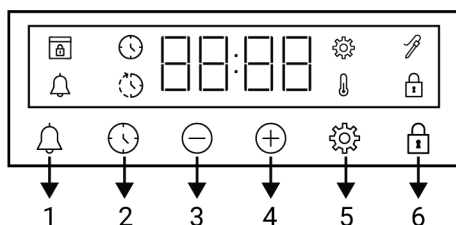

- 1 Alarm key
- 2 Time setting key
- 3 Decrease key
- 4 Increase key
- 5 Settings key
- 6 Key lock key

Display symbols









- 🕒 : Baking time symbol
- 🕒⌚ : Baking end time symbol *
- 🔔 : Alarm symbol
- 🍖 : Meat probe symbol *
- 🔒 : Key lock symbol
- 🌡️ : Temperature symbol
- ⚙️ : Settings symbol
- 🚪 : Door lock symbol *

* It varies depending on the product model. It may not be available on your product.

3.3 Oven operating functions

On the function table, the operating functions you can use in your oven and the highest and lowest temperatures that can be set for these functions are shown. The

order of the operating modes shown here may differ from the arrangement on your product.

Function symbol	Function description	Temperature range (°C)	Description and use
	Oven lamp	-	No heater works in the oven. Only the oven lamp lights up.
	Top and bottom heating	40-280	Food is heated from above and below at the same time. Suitable for cakes, pastries or cakes and stews in baking moulds. Cooking is done with a single tray.
	Bottom heating	40-220	Only lower heating is on. It is suitable for foods that need browning on the bottom.
	Fan assisted bottom/top heating	40-280	The hot air heated by the upper and lower heaters is distributed equally and rapidly throughout the oven with the fan. Cooking is done with a single tray.
	Fan Heating	40-280	The hot air heated by the fan heater is distributed equally and rapidly throughout the oven with the fan. It is suitable for multi-tray cooking at different shelf levels.
	Eco fan heating	160-220	In order to save energy, you can use this function instead of using "Fan Heating" in the range of 160-220°C. But; cooking time will be slightly longer.
	"3D" function	40-280	Upper heating, lower heating and fan heating functions operate. Each side of the product to be cooked is cooked equally and quickly. Cooking is done with a single tray. This function should also be used for steam-assisted cooking.
	Full grill	40-280	The large grill on the oven ceiling works. It is suitable for grilling in large amounts.
	Pyrolysis	-	It is used for self-cleaning of the oven at high temperature. Look at the specifications in the maintenance and cleaning section for this function.

3.4 Product Accessories

There are various accessories in your product. In this section, the description of the accessories and the descriptions of the correct usage are available. Depending on the product model, the supplied accessory varies. All accessories described in the user's manual may not be available in your product.



The trays inside your appliance may be deformed with the effect of the heat. This has no effect on the functionality. Deformation disappears when the tray is cooled.

Standard tray

It is used for pastries, frozen foods and frying large pieces.

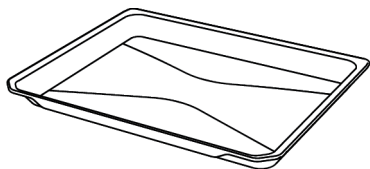

Wire grill

It is used for frying or placing the food to be baked, fried and stewed on the desired shelf.

On models with wire shelves :

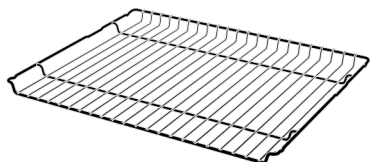

On models without wire shelves :

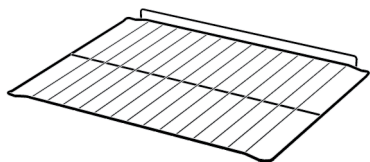

3.5 Use of Product Accessories

Cooking shelves

There are 5 levels of shelf position in the cooking area. You can also see the order of the shelves in the numbers on the front frame of the oven.

On models with wire shelves :

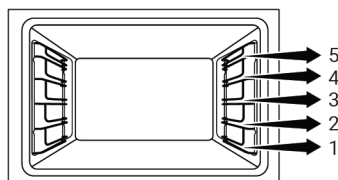

On models without wire shelves :

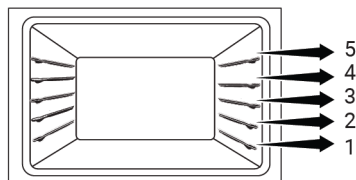

Placing the wire grill on the cooking shelves

On models with wire shelves :

It is crucial to place the wire grill on the wire side shelves properly. While placing the wire grill on the desired shelf, the open section must be on the front. For better cooking, the wire grill must be secured on the wire shelf's stopping point. It must not pass over the stopping point to contact with the rear wall of the oven.

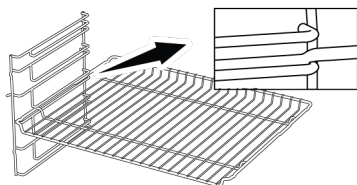

On models without wire shelves :

It is crucial to place the wire grill on the side shelves properly. The wire grill has one direction when placing it on the shelf. While placing the wire grill on the desired shelf, the open section must be on the front.

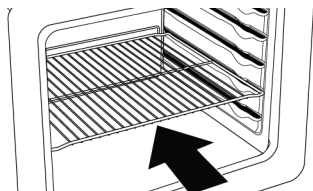

Placing the tray on the cooking shelves

On models with wire shelves :

It is also crucial to place the trays on the wire side shelves properly. While placing the tray on the desired shelf, its side designed for holding must be on the front. For better cooking, the tray must be secured on the stopping socket on the wire shelf. It must not pass over the stopping socket to contact with the rear wall of the oven.

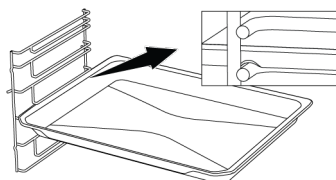

On models without wire shelves :

It is also crucial to place the trays on the side shelves properly. The tray has one direction when placing it on the shelf. While placing the tray on the desired shelf, its side designed for holding must be on the front.

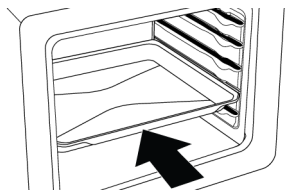
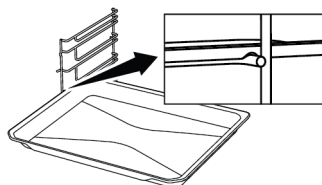

Stopping function of the wire grill

There is a stopping function to prevent the wire grill from tipping out of the wire shelf. With this function, you can easily and safely take out your food. While removing the wire grill, you can pull it forward until it reaches the stopping point. You must pass over this point to remove it completely.

On models with wire shelves :

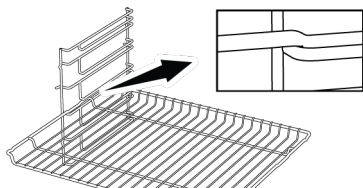

On models without wire shelves :

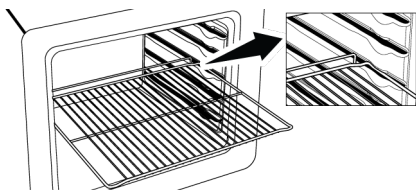

Tray stopping function - On models with wire shelves

There is also a stopping function to prevent the tray from tipping out of the wire shelf. While removing the tray, release it from the rear stopping socket and pull it towards yourself until it reaches the front side. You must pass over this stopping socket to remove it completely.

Proper placement of the wire grill and tray on the telescopic rails-On models with wire shelves and telescopic models

Thanks to telescopic rails, trays or the wire grill can be easily installed and removed. When using trays and wire grills with the telescopic rail, care should be taken that the pins on the front and back of the telescopic rails, rest against the edges of the grill and the tray (shown in the figure).

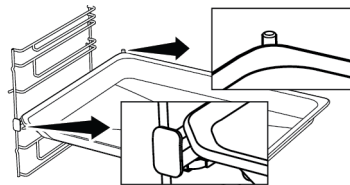
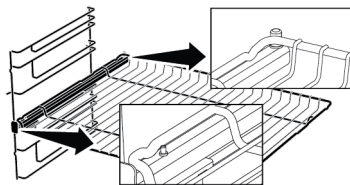

3.6 Technical Specifications

General specifications	
Product external dimensions (height/width/depth) (mm)	595 /594 /567
Oven installation dimensions (height / width / depth) (mm)	590-600 /560 /min. 550
Voltage/Frequency	220-240 V ~; 50 Hz
Cable type and section used/suitable for use in the product	min. H05VV-FG 3 x 1,5 mm ²
Total power consumption (kW)	3,3
Oven type	Multifunction oven

Basics: Information on the energy label of home type electrical ovens is given in accordance with the EN 60350-1 / IEC 60350-1 standard. The values are determined in Top and bottom heating or (if present) Fan assisted bottom/top heating functions with the standard load.

Energy efficiency class is determined in accordance with the following prioritization depending on whether the relevant functions exist on the product or not. 1-Eco fan heating , 2-Fan Heating , 3-Fan assisted low grill , 4-Top and bottom heating.



Technical specifications may be changed without prior notice to improve the quality of the product.



Figures in this manual are schematic and may not exactly match your product.







Values stated on the product labels or in the documentation accompanying it are obtained in laboratory conditions in accordance with relevant standards. Depending on operational and environmental conditions of the product, these values may vary.

4 First Use

Before you start using your product, it is recommended to do the following stated in the following sections respectively.

4.1 First Timer Setting

 Always set the time of day before using your oven. If you do not set it, you cannot cook in some oven models.

1. When the oven is first started, "12:00" and  symbol will flash on the display.
2. Set the time of day by touching the / keys.

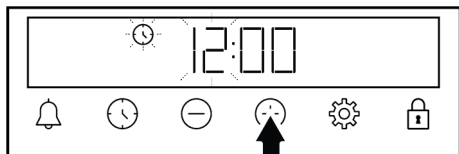

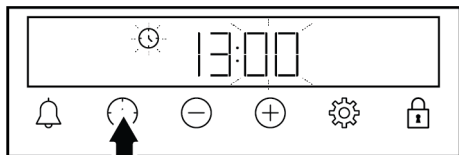

3. Touch  or  key to activate the minutes field.



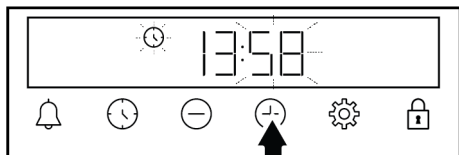



4. Touch the / keys to set the minute.



5. Confirm the setting by touching the  key.

⇒ The time of day is set and the  symbol disappears on the display.

 If the first timer is not set, "12:00" and  symbol continue to flash and your oven will not start. For your oven to function, you must confirm the time of day by setting the time of day or touching the  key when it is at "12:00". You can change the time of day setting later as described in the "Settings" section.

 In the event of a power outage, the time of day settings are cancelled. It should be set again.

4.2 Initial Cleaning

1. Remove all packaging materials.
2. Remove all accessories from the oven provided with the product.
3. Operate the product for 30 minutes and then, turn it off. This way, residues and layers that may have remained in the oven during production are burned and cleaned.
4. When operating the product, select the highest temperature and the operating function that all the heaters in your product operate. See "Oven operating functions [► 14]". You can learn how to operate the oven in the following section.
5. Wait for the oven to cool.
6. Wipe the surfaces of the product with a wet cloth or sponge and dry with a cloth.

Before using the accessories:

Clean the accessories you remove from the oven with detergent water and a soft cleaning sponge.

NOTICE: Some detergents or cleaning agents may cause damage to the surface. Do not use abrasive detergents, cleaning powders, cleaning creams or sharp objects during cleaning.

NOTICE: During the first use, smoke and odour may come up for several hours. This is normal and you just need good ventilation to remove it. Avoid directly inhaling the smoke and odours that form.

5 Using the Oven

5.1 General Information on Using the Oven

Cooling fan (It varies depending on the product model. It may not be available on your product.)

Your product has a cooling fan. The cooling fan is activated automatically when necessary and cools both the front of the product and the furniture. It is automatically deactivated when the cooling process is finished. Hot air comes out over the oven door. Do not cover these ventilation openings with anything. Otherwise, the oven may overheat. The cooling fan continues to operate during oven operation or after the oven is turned off (approximately 20-30 minutes). If you cook by programming the oven timer, at the end of the baking time, the cooling fan turns off with all functions. The cooling fan running time cannot be determined by the user. It turns on and off automatically. This is not an error.

Oven lighting

The oven lighting is turned on when the oven starts baking. In some models, the lighting is on during baking, while in some models it turns off after a certain time. In some baking functions the lamp never turns on to save energy.

If you wish the oven lamp to be on incessantly, select the "Oven lamp" operating status with the function selection knob.

5.2 Operation of the Oven Control Unit

General warnings for the oven control unit

- The maximum time that can be set for the baking process is 5 hours 59 minutes. In case of a power failure, the program is canceled. You will need to re-program.
- While making any adjustments, the relevant symbols flash on the display. A short time should be waited for the settings to be saved.
- If any baking setting has been made, the time of day cannot be adjusted.
- If baking time is set when baking starts, the remaining time is shown on the display.
- In cases where baking time or baking end time is set; you can cancel automatically by touching the ⌚ key for a long time.

Timer

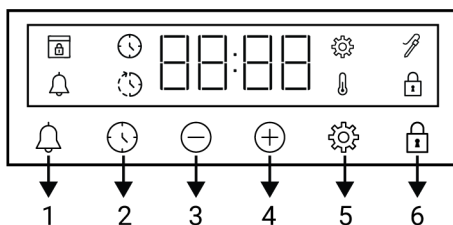

- 1 Alarm key
- 2 Time setting key
- 3 Decrease key
- 4 Increase key
- 5 Settings key
- 6 Key lock key

Display symbols

- ⌚ : Baking time symbol
- ⌚ : Baking end time symbol *
- 🔔 : Alarm symbol
- 🍖 : Meat probe symbol *

 : Key lock symbol

 : Temperature symbol

 : Settings symbol

 : Door lock symbol *

* It varies depending on the product model. It may not be available on your product.

Turning on the oven

When you select a operating function you want to cook with the function selection knob and set a certain temperature with the temperature knob, the oven starts operating.



Turning off the oven

You can turn the oven off by turning the function selection knob and temperature knob to the off (up) position.

Manual baking to select temperature and oven operating function

You can cook by making a manual control (at your own control) without setting the baking time by selecting the temperature and operating function specific to your food.





1. Select the operating function you want to cook with the function selection knob.
2. Set the temperature you want to cook with the temperature knob.
 - ⇒ Your oven will start operating immediately at the selected function and temperature and  will appear on the display. The set temperature value and 3-line animation appear on the display. Afterwards, the time elapsed since the start of baking is displayed in order. When the temperature inside the oven reaches the set temperature the  symbol disappears and it gives you an audible warning. The 3-line animation



appearing on the display stops and the C symbol appears fixed next to the temperature value. The oven does not switch off automatically since manual baking is done without setting the baking time. You have to control baking and turn it off yourself. When your baking is completed, turn off the oven by turning the function selection knob and the temperature knob to the off (up) position.

Baking by setting the baking time:

You can have the oven turn off automatically at the end of the time by selecting the temperature and operating function specific to your food and setting the baking time on the timer.

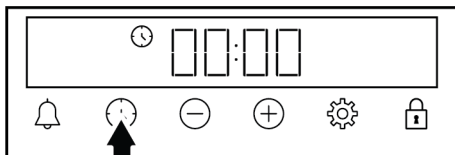
1. Select the operating function for baking.
2. Touch the  key until the  symbol appears on the display for the baking time.



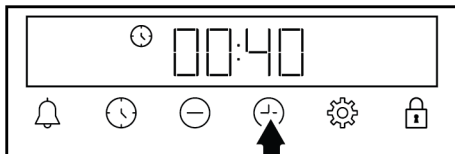

-  To quickly set the baking time, you can touch the  key to set the baking time to 30 minutes after setting the baking function and temperature then use  keys to change the time.

3. Set the baking time with the  keys.



-  The baking time increases by 1 minute in the first 15 minutes and by 5 minutes after 15 minutes.

4. Put your food in the oven and set the temperature with the temperature knob.

- ⇒ Your oven will start operating immediately at the selected function and temperature. The set baking time starts counting down and  appears on the display. The baking time counting down and the set temperature value and the 3-line animation next to them are displayed in order. When the temperature inside the oven reaches the set temperature the  symbol disappears and it gives you an audible warning. The 3-line animation appearing on the display stops and the C symbol appears fixed next to the temperature value.
5. When the baking time set has expired, the "End" message is shown on the display, the  symbol flashes and the timer gives an audible warning.
 6. The warning sounds for two minutes. Touch any key to stop the audible warning. The warning stops and the time of day appears on the display.



If any key is pushed at the end of the audible warning, the oven will start operating again. To prevent the oven from operating again at the end of the warning, turn off the oven by turning the temperature knob and function knob to the "0" (off) position.

5.3 Steam Assisted Cooking

Your oven has a steam assisted cooking feature. Better baking results are achieved with steam assist. Steam assist ensures that the surface of pastry foods are brighter, their crust is more crunchy and they are more voluminous. Also, steam assist reduces the moisture loss of the foods such as meat and allows them to be cooked more juicy on the inside and more delicious.

General Warnings

- Steam assisted cooking can only be performed with the steam assisted cooking functions specified in the manual.
- Water tank capacity is 250 ml. Do not put more than 250 ml of water in the water tank during baking.
- Condensation formed on the oven door after steam assisted cooking may drip around when the oven door is opened. As soon as you open the oven door, wipe off the condensation.
- Stay away when opening the oven door, as steam and heat may escape during and after steam assisted cooking. The steam may burn your hand, face and/or eyes.
- If water remains inside the oven after each steam assisted cooking, dry the remaining water with a dry cloth after the oven has cooled-down. Otherwise, residual water may lead to calcification.
- If your product has a meat probe, make sure that the meat probe cover is closed before steam assisted cooking. Otherwise, there may be steam leakage from the meat probe socket.

For steam assisted cooking:

1. Start your baking after checking the steam assisted cooking table and setting the function, temperature and time according to the food you want to cook. You can determine the amount of water to be added, temperature, baking function and time for baking that are not in the table.
2. Place your food in the oven at the recommended rack position.
3. Push the water tank on the control panel of your oven when the time for adding water comes, according to the baking chart.

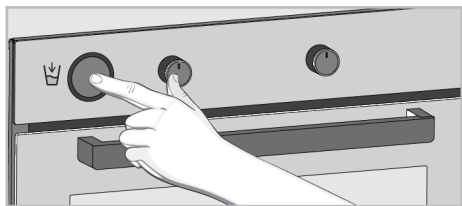

- Remove the water reservoir from its slot.

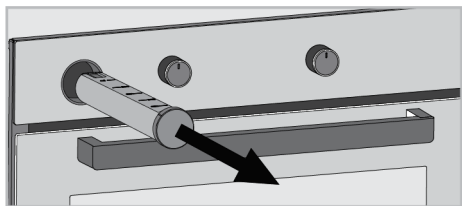

- Open the lid of the water reservoir and fill in the amount specified in the baking table.

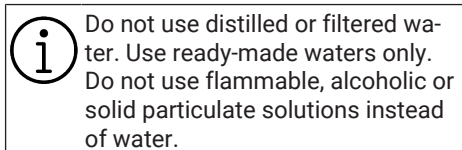

Do not use distilled or filtered water. Use ready-made waters only. Do not use flammable, alcoholic or solid particulate solutions instead of water.

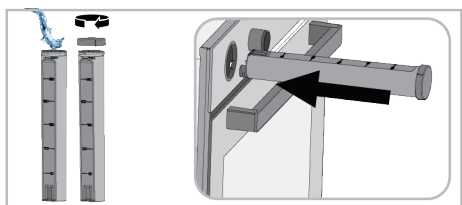

- Close the lid and place the water tank in its place. Push the water tank all the way in.
 - ⇒ The water in the water tank starts to flow slowly to the floor of the oven, steam assistance is provided to your food.
- Once the baking is completed, turn off the oven by setting the function and temperature knobs to off position.





If water remains on the bottom of the oven after each steam assisted cooking, dry the remaining water with a dry cloth after the oven has cooled. Otherwise, water remaining on the oven floor may cause calcification.



5.4 Settings

Activating the key lock

By using the key lock feature, you can safeguard the timer from interference.

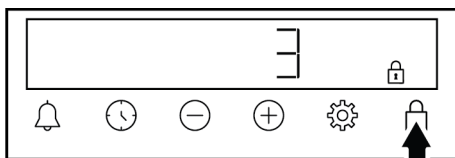
- Touch the  key until the  symbol appears on the display.



- ⇒ The  symbol is shown on the display and the 3-2-1 count down starts. The key lock activates when the countdown ends. When any key is touched after the key lock is set, the timer sounds an audible signal and the  symbol flashes.





If you release the  key before the end of the countdown, the key lock does not activate.



Timer keys cannot be used when the key lock is on. The key lock will not be cancelled in case of power failure.

Deactivating the key lock



- Touch the  key until the  symbol disappears from the display.
 - ⇒ The  symbol disappears from the display and the key lock is disabled.

Setting the alarm

You can also use the timer of the product for any warning or reminder other than baking. The alarm clock has no effect on the oven operating functions. It is used for warning purposes. For example, you can

use the alarm clock when you want to turn the food in the oven at a certain time. As soon as the time you set has expired, the timer gives you an audible warning.

 The maximum alarm time may be 23 hours 59 minutes.

1. Touch the  key until the  symbol appears on the display.

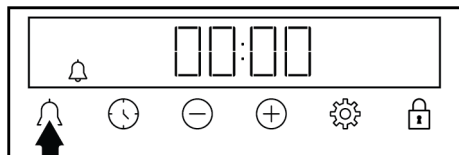

2. Set the alarm time with the \oplus/\ominus keys.

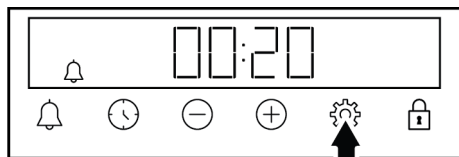

- ⇒ After setting the alarm time, the  symbol remains lit and the alarm time starts to countdown on the display. If the alarm time and baking time are set at the same time, the shorter time is shown on the display.



3. After the alarm time is completed, the  symbol starts flashing and gives you an audible warning.

Turning off the alarm



1. At the end of the alarm period, the warning sounds for two minutes. Touch any key to stop the audible warning.

⇒ The warning stops and the time of day appears on the display.

If you want to cancel the alarm;

1. Touch the  key until the  symbol appears on the display to reset the alarm time. Touch the \ominus key until the “00:00” symbol appears on the display.
2. You can also cancel the alarm by pressing the  key for a long time.

Adjusting the volume

1. Touch the  key until one of the values **b-01-b-02-b-03** and the  symbol appear on the display.

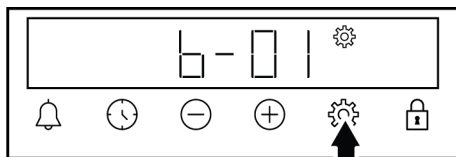

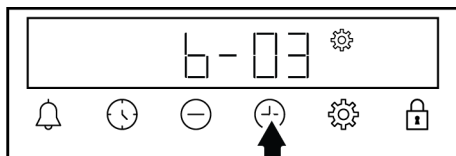

2. Set the desired level with the \oplus/\ominus keys. (**b-01-b-02-b-03**)



⇒ Touch the  key for confirmation or wait without touching any key. The volume set becomes active after a while.

Setting the display brightness

1. Touch the  key until one of the values **d-01-d-02-d-03** and the  symbol appear on the display.

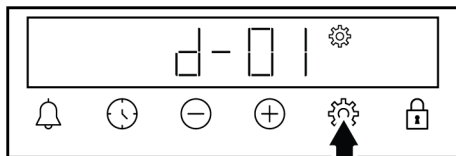



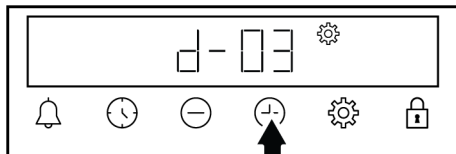

2. Set the desired brightness with the \oplus/\ominus keys. (**d-01-d-02-d-03**)





⇒ Touch the  key for confirmation or wait without touching any key. The brightness set becomes active after a while.

Changing the time of day

On your oven to change the time of day that you have previously set:

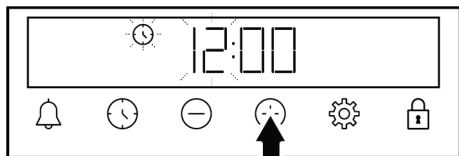
1. Touch the  key until the  symbol appears on the display.
2. Set the time of day by touching the  /  keys.



3. Touch  or  key to activate the minutes field.

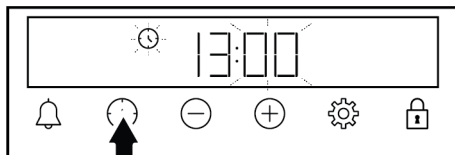

4. Touch the  /  keys to set the minute.

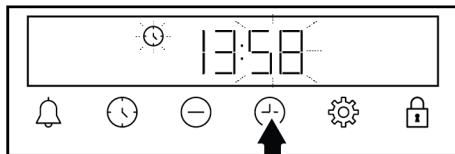

5. Confirm the setting by touching the  key.

⇒ The time of day is set and the symbol disappears on the display.

6 General Information About Baking

You can find tips on preparing and cooking your food in this section.

Plus, this section describes some of the foods tested as producers and the most appropriate settings for these foods. Appropriate oven settings and accessories for these foods are also indicated.

6.1 General Warnings About Baking in the Oven

- While opening the oven door during or after baking, hot-burning steam may emerge. The steam may burn your hand, face and/or eyes. When opening the oven door, stay away.
- Intense steam generated during baking may form condensed water drops on the interior and exterior of the oven and on the upper parts of the furniture due to the temperature difference. This is a normal and physical occurrence.
- The cooking temperature and time values given for foods may vary depending on the recipe and amount. For this reason, these values are given as ranges.
- Always remove unused accessories from the oven before you start cooking. Accessories that will remain in the oven may prevent your food from being cooked at the correct values.

- For foods that you will cook according to your own recipe, you can reference similar foods given in the cooking tables.
- Using the supplied accessories ensures you get the best cooking performance. Always observe the warnings and information provided by the manufacturer for the external cookware you will use.
- Cut the greaseproof paper you will use in your cooking in suitable sizes to the container you will cook. Greaseproof papers that are overflowing from the container can create a risk of burns and affect the quality of your baking. Use the greaseproof paper you will use in the temperature range specified.
- For good baking performance, place your food on the recommended correct shelf. Do not change the shelf position during baking.

6.1.1 Pastries and oven food

General Information

- We recommend using the accessories of the product for a good cooking performance. If you will use an external cookware, prefer dark, non-sticking and heat resistant ware.

- If preheating is recommended in the cooking table, be sure to put your food in the oven after preheating.
- If you will cook by using cookware on the wire grill, place it in the middle of the wire grill, not near the back wall.
- All materials used in making pastry should be fresh and at room temperature.
- The cooking status of the foods may vary depending on the amount of food and the size of the cookware.
- Metal, ceramic and glass moulds extend the cooking time and the bottom surfaces of pastry foods do not brown evenly.
- If you are using baking paper, a small browning can be observed on the bottom surface of the food. In this situation, you may have to extend your cooking period by approximately 10 minutes.
- The values specified in the cooking tables are determined as a result of the tests carried out in our laboratories. Values suitable for you may differ from these values.
- Place your food on the appropriate shelf recommended in the cooking table. Refer to the bottom shelf of the oven as shelf 1.
- If the cake is moist, use a small amount of liquid or reduce the temperature by 10°C.
- If the top of the cake is burnt, put it on the lower shelf, lower the temperature and increase the baking time.
- If the inside of the cake is cooked well, but outside is sticky, use less liquid, decrease the temperature and increase the cooking time.

Hints for pastry

- If the pastry is too dry, increase the temperature by 10 °C and shorten the cooking time. Wet the dough sheets with a sauce consisting of milk, oil, egg and yoghurt mixture.
- If the pastry is getting cooked slowly, make sure that the thickness of the pastry you have prepared does not overflow the tray.
- If the pastry is browned on the surface but the bottom is not cooked, make sure that the amount of sauce you will use for the pastry is not too much at the bottom of the pastry. For an even browning, try to spread the sauce evenly between the dough sheets and the pastry.
- Bake your pastry in the position and temperature appropriate to the cooking table. If the bottom is still not browned enough, place it on a bottom shelf for the next cooking.

Tips for baking cakes

- If the cake is too dry, increase the temperature by 10°C and shorten the baking time.

Cooking table for pastries and oven foods

Suggestions for baking with a single tray

Food	Accessory to be used	Operating function	Shelf position	Temperature (°C)	Baking time (min) (approx.)
Cake on the tray	Standard tray *	Top and bottom heating	3	180	30 ... 45
Cake in the mould	Cake mould on wire grill** ***	Fan Heating	2	180	30 ... 40
Small cakes	Standard tray *	Top and bottom heating	3	160	25 ... 35
Small cakes	Standard tray *	Fan Heating	On models with wire shelves : 3 On models without wire shelves : 2	150	25 ... 35

Food	Accessory to be used	Operating function	Shelf position	Temperature (°C)	Baking time (min) (approx.)
Sponge cake	Round springform pan, 26 cm in diameter on wire grill **	Top and bottom heating	2	150	30 ... 40
Sponge cake	Round springform pan, 26 cm in diameter on wire grill **	Fan Heating	2	155	30 ... 40
Cookie	Pastry tray *	Top and bottom heating	3	170	25 ... 40
Cookie	Pastry tray *	Fan Heating	3	170	20 ... 30
Pastry	Standard tray *	Top and bottom heating	2	200	30 ... 40
Pastry	Standard tray *	Fan assisted bottom/top heating	2	180	35 ... 45
Pastry	Standard tray *	Fan Heating	2	180	30 ... 40
Bun	Standard tray *	Top and bottom heating	2	200	20 ... 35
Bun	Standard tray *	Fan Heating	3	180	20 ... 30
Whole bread	Standard tray *	Top and bottom heating	3	200	30 ... 45
Whole bread	Standard tray *	Fan Heating	3	200	30 ... 40
Lasagne	Glass / metal rectangular container on wire grill **	Top and bottom heating	2 or 3	200	30 ... 45
Apple pie	Round black metal mould, 20 cm in diameter on wire grill **	Top and bottom heating	2	180	50 ... 70
Apple pie	Round black metal mould, 20 cm in diameter on wire grill **	Fan Heating	3	170	50 ... 65
Pizza	Standard tray *	Top and bottom heating	2	200 ... 220	10 ... 20

Preheating is recommended for all food.

*These accessories may not be included with your product.

**These accessories are not included with your product. They are commercially available accessories.

Suggestions for cooking with two trays

Food	Accessory to be used	Operating function	Shelf position	Temperature (°C)	Baking time (min) (approx.)
Small cakes	2-Standard tray * 4-Pastry tray *	Fan Heating	2 - 4	On models with wire shelves :150 On models without wire shelves :140	On models with wire shelves : 25 ... 40 On models without wire shelves : 30 ... 45
Cookie	2-Standard tray * 4-Pastry tray *	Fan Heating	2 - 4	170	25 ... 35
Pastry	1-Standard tray * 4-Pastry tray *	Fan Heating	1 - 4	180	35 ... 45
Bun	2-Standard tray * 4-Pastry tray *	Fan Heating	2 - 4	180	20 ... 30

Preheating is recommended for all food.

*These accessories may not be included with your product.

**These accessories are not included with your product. They are commercially available accessories.

Cooking table with operating function "Eco fan heating"

- Do not change the temperature setting after starting cooking in the operating function "Eco fan heating".
- Do not open the oven door when cooking in the "Eco fan heating" operating function. If the door does not open, the internal temperature is optimized to save energy, and this temperature may differ from what is shown on the display.
- Do not preheat in the "Eco fan heating" operating function.

* These accessories may not be included with your product.

6.1.2 Meat, Fish and Poultry

The key points on grilling

- Seasoning it with lemon juice and pepper before cooking whole chicken, turkey and large pieces of meat will increase cooking performance.
- It takes 15 to 30 minutes more to cook boned meat than fillet by frying.
- You should calculate about 4 to 5 minutes of cooking time per centimetre of the meat thickness.
- After the cooking time is expired, keep the meat in the oven for approximately 10 minutes. The juice of the meat is better distributed to the fried meat and does not come out when the meat is cut.
- Fish should be placed on the medium or low level shelf in a heat resistant plate.
- Cook the recommended dishes in the cooking table with a single tray.

Cooking table for meat, fish and poultry

Food	Accessory to be used	Operating function	Shelf position	Temperature (°C)	Baking time (min) (approx.)
Steak (whole) / Roast (1 kg)	Standard tray *	Fan assisted bottom/top heating	3	15 mins. 250/ max, after 180 ... 190	60 ... 80
Lamb's shank (1,5-2 kg)	Standard tray *	Fan assisted bottom/top heating	3	170	85 ... 110
Fried chicken (1,8-2 kg)	Wire grill * Place one tray on a lower shelf	Fan assisted bottom/top heating	2	15 mins. 250/ max, after 190	60 ... 80
Fried chicken (1,8-2 kg)	Wire grill * Place one tray on a lower shelf	"3D" function	2	15 mins. 250/ max, after 190	60 ... 80
Turkey (5.5 kg)	Standard tray *	Fan assisted bottom/top heating	1	25 mins. 250/ max, after 180 ... 190	150 ... 210
Turkey (5.5 kg)	Standard tray *	"3D" function	1	25 mins. 250/ max, after 180 ... 190	150 ... 210
Fish	Wire grill * Place one tray on a lower shelf	Fan assisted bottom/top heating	3	200	20 ... 30
Fish	Wire grill * Place one tray on a lower shelf	"3D" function	3	200	20 ... 30

Preheating is recommended for all food.

*These accessories may not be included with your product.

**These accessories are not included with your product. They are commercially available accessories.

6.1.3 Grill

Red meat, fish and poultry meat quickly turns brown when grilled, holds a beautiful crust and does not dry out. Fillet meats, skewer meats, sausages as well as juicy vegetables (tomatoes, onions, etc.) are particularly suitable for grilling.

General warnings

- Food not suitable for grilling carries a fire hazard. Grill only food that is suitable for heavy grill fire. Also, do not place the food too far in the back of the grill. This is the hottest area and fatty foods may catch fire.
- When the preheating time is 5 minutes in the grill mode, skip the preheating, do not wait for the entire preheating time to pass.

- **Close the oven door during grilling. Never grill with the oven door open. Hot surfaces may cause burns!**

The key points of the grill

- Prepare foods of similar thickness and weight as much as possible for the grill.
- Place the pieces to be grilled on the wire grill or wire grill tray by distributing them without exceeding the dimensions of the heater.
- Depending on the thickness of the pieces to be grilled, the cooking times given in the table may vary.
- Slide the wire grill or the wire grill tray to the desired level in the oven. If you are cooking on the wire grill, slide the oven tray to the lower shelf to collect the oils. The oven tray you will slide should be sized to cover the entire grill area. This

tray may not be supplied with the product. Put some water into the oven tray for easy cleaning.

Grill table

Food	Accessory to be used	Shelf position	Temperature (°C)	Baking time (min) (approx.)
Fish	Wire grill	4 - 5	250	20 ... 25
Chicken pieces	Wire grill	4 - 5	250	25 ... 35
Meatball (veal) - 12 amount	Wire grill	4	250	20 ... 30
Lamb chop	Wire grill	4 - 5	250	20 ... 25
Steak - (meat cubes)	Wire grill	4 - 5	250	25 ... 30
Veal chop	Wire grill	4 - 5	250	25 ... 30
Vegetable gratin	Wire grill	4 - 5	220	20 ... 30
Toast bread	Wire grill	4	250	1 ... 3

It is recommended to preheat for 5 minutes for all grilled food.

Turn pieces of food after 1/2 of the total grilling time.

6.1.4 Steam assisted cooking

General Information

- Steam assisted cooking can only be performed with the steam assisted cooking functions specified in the manual. See "Oven operating functions" [► 14] section for steam assisted cooking functions.
- If preheating is recommended in the cooking table, be sure to put your food in the oven after preheating. The durations specified at the time of water supply indicate the time elapsed after preheating.

- The cooking table contains cooking recommendations tested by the manufacturer. You can set the amount of water, temperature, steam assisted cooking function and time for food which are not in the table.
- Do the steam assisted cooking with one tray.

Suggestions for baking with a single tray - "3D" function

Food	Accessory to be used	Shelf position	Temperature (°C)	Amount of water to be used (ml)	Water intake time (mins.)**	Baking time (min) (approx.)	Approx. food weight (g)
Whole bread	Standard tray *	2	200	200	after preheating	30 ... 40	820
Fried chicken (1,8-2 kg)	Wire grill * Place one tray on a lower shelf	2	25 mins. 250/max, after 190	250	25	60 ... 70	2000
Rib steak (single piece)	Standard tray *	3	180	250	15	40 ... 55	1000
Lamb shanks with vegetables	Standard tray *	3	170	250+250***	after preheating	90 ... 110	2000
Yeasted bun	Standard tray *	3	180	100	after preheating	25 ... 35	1200

Food	Accessory to be used	Shelf position	Temperature (°C)	Amount of water to be used (ml)	Water intake time (mins.)**	Baking time (min) (approx.)	Approx. food weight (g)
Cheesecake	Standard tray *	3	120	150	before preheating	50 ... 60	1450
Chicken drumstick	Standard tray *	3	200	150	after preheating	25 ... 35	800
Baked potato	Standard tray *	3	190	150	25	45 ... 55	500
Hamburger bread	Standard tray *	3	180	150	after preheating	20 ... 30	800
Salmon with vegetables	Standard tray *	3	180	100	after preheating	25 ... 35	500

* These accessories may not be included with your product.

** Indicates the time elapsed after preheating.

*** Add another 250 ml of water halfway through the cooking time.

6.1.5 Test foods

- Foods in this cooking table are prepared according to the EN 60350-1 standard to facilitate testing of the product for control institutes.

Cooking table for test meals

Suggestions for baking with a single tray

Food	Accessory to be used	Operating function	Shelf position	Temperature (°C)	Baking time (min) (approx.)
Shortbread (sweet cookie)	Standard tray *	Top and bottom heating	3	140	20 ... 30
Shortbread (sweet cookie)	Standard tray *	Fan Heating	On models with wire shelves :3 On models without wire shelves :2	140	15 .. 25
Small cakes	Standard tray *	Top and bottom heating	3	160	25 ... 35
Small cakes	Standard tray *	Fan Heating	On models with wire shelves : 3 On models without wire shelves : 2	150	25 ... 35
Sponge cake	Round springform pan, 26 cm in diameter on wire grill **	Top and bottom heating	2	150	30 ... 40

Food	Accessory to be used	Operating function	Shelf position	Temperature (°C)	Baking time (min) (approx.)
Sponge cake	Round springform pan, 26 cm in diameter on wire grill **	Fan Heating	2	155	30 ... 40
Apple pie	Round black metal mould, 20 cm in diameter on wire grill **	Top and bottom heating	2	180	50 ... 70
Apple pie	Round black metal mould, 20 cm in diameter on wire grill **	Fan Heating	3	170	50 ... 65

Preheating is recommended for all food.

*These accessories may not be included with your product.

**These accessories are not included with your product. They are commercially available accessories.

Suggestions for cooking with two trays

Food	Accessory to be used	Operating function	Shelf position	Temperature (°C)	Baking time (min) (approx.)
Small cakes	2-Standard tray * 4-Pastry tray *	Fan Heating	2 - 4	On models with wire shelves :150 On models without wire shelves :140	On models with wire shelves : 25 ... 40 On models without wire shelves : 30 ... 45
Shortbread (sweet cookie)	2-Standard tray * 4-Pastry tray *	Fan Heating	2 - 4	140	15 ... 25

Preheating is recommended for all food.

*These accessories may not be included with your product.

**These accessories are not included with your product. They are commercially available accessories.

Grill

Food	Accessory to be used	Shelf position	Temperature (°C)	Baking time (min) (approx.)
Meatball (veal) - 12 amount	Wire grill	4	250	20 ... 30
Toast bread	Wire grill	4	250	1 ... 3

It is recommended to preheat for 5 minutes for all grilled food.

Turn pieces of food after 1/2 of the total grilling time.

7 Maintenance and Cleaning

7.1 General Cleaning Information

General warnings

- Wait for the product to cool before cleaning the product. Hot surfaces may cause burns!
- Do not apply the detergents directly on the hot surfaces. This may cause permanent stains.
- The product should be thoroughly cleaned and dried after each operation. Thus, food residues shall be easily cleaned and these residues shall be pre-

vented from burning when the product is used again later. Thus, the service life of the appliance extends and frequently faced problems are decreased.

- Do not use steam cleaning products for cleaning.
- Some detergents or cleaning agents cause damage to the surface. Unsuitable cleaning agents are: bleach, cleaning products containing ammonia, acid or chloride, steam cleaning products, descaling agents, stain and rust removers, abrasive cleaning products (cream cleaners, scouring powder, scouring cream, abrasive and scratching scrubber, wire, sponges, cleaning cloths containing dirt and detergent residues).
- No special cleaning material is needed in the cleaning made after each use. Clean the appliance using dishwashing detergent, warm water and a soft cloth or sponge and dry it with a dry cloth.
- Be sure to completely wipe off any remaining liquid after cleaning and immediately clean any food splashing around during cooking.
- Do not wash any component of your appliance in a dishwasher unless otherwise stated in the user's manual.

Inox - stainless surfaces

- Do not use acid or chlorine-containing cleaning agents to clean stainless-inox surfaces and handles.
- Stainless-inox surface may change colour in time. This is normal. After each operation, clean with a detergent suitable for the stainless or inox surface.
- Clean with a soft soapy cloth and liquid (non-scratching) detergent suitable for inox surfaces, taking care to wipe in one direction.
- Remove lime, oil, starch, milk and protein stains on the glass and inox surfaces immediately without waiting. Stains may rust under long periods of time.
- Cleaners sprayed/applied to the surface should be cleaned immediately. Abrasive cleaners left on the surface cause the surface to turn white.

Enamelled surfaces

- The oven must cool down before cleaning the cooking area. Cleaning on hot surfaces shall create both fire hazard and damage the enamel surface.
- After each use, clean the enamel surfaces using dishwashing detergent, warm water and a soft cloth or sponge and dry them with a dry cloth.
- For difficult stains, an oven and grill cleaner recommended on the website of your product brand and a non-scratching scouring pad can be used. Do not use an external oven cleaner.

Catalytic surfaces

- The side walls in the cooking area can only be covered with enamel or catalytic walls. It varies by model.
- The catalytic walls have a light matte and porous surface. The catalytic walls of the oven should not be cleaned.
- Catalytic surfaces absorb oil thanks to its porous structure and start to shine when the surface is saturated with oil, in this case it is recommended to replace the parts.

Glass surfaces

- When cleaning glass surfaces, do not use hard metal scrapers and abrasive cleaning materials. They can damage the glass surface.
- Clean the appliance using dishwashing detergent, warm water and a microfiber cloth specific for glass surfaces and dry it with a dry microfiber cloth.
- If there is residual detergent after cleaning, wipe it with cold water and dry with a clean and dry microfiber cloth. Residual detergent may damage the glass surface next time.
- Under no circumstances should the dried-up residue on the glass surface be cleaned off with serrated knives, wire wool or similar scratching tools.

- You can remove the calcium stains (yellow stains) on the glass surface with the commercially available descaling agent, with a descaling agent such as vinegar or lemon juice.
- If the surface is heavily soiled, apply the cleaning agent on the stain with a sponge and wait a long time for it to work properly. Then clean the glass surface with a wet cloth.
- Discolorations and stains on the glass surface are normal and not defects.

Plastic parts and painted surfaces

- Clean plastic parts and painted surfaces using dishwashing detergent, warm water and a soft cloth or sponge and dry them with a dry cloth.
- Do not use hard metal scrapers and abrasive cleaners. They may damage the surfaces.
- Ensure that the joints of the components of the product are not left damp and with detergent. Otherwise, corrosion may occur on these joints.

7.2 Cleaning Accessories

Do not put the product accessories in a dishwasher unless otherwise stated in the user’s manual.

7.3 Cleaning the Control Panel

- When cleaning the panels with knob-control, wipe the panel and knobs with a damp soft cloth and dry with a dry cloth. Do not remove the knobs and gaskets underneath to clean the panel. The control panel and knobs may be damaged.
- While cleaning the inox panels with knob control, do not use inox cleaning agents around the knob. The indicators around the knob can be erased.
- Clean the touch control panels with a damp soft cloth and dry with a dry cloth. If your product has a key lock feature, set the key lock before performing control panel cleaning. Otherwise, incorrect detection may occur on the keys.

7.4 Cleaning the inside of the oven (cooking area)

Follow the cleaning steps described in the "General Cleaning Information" section according to the surface types in your oven.

Cleaning the side walls of the oven

The side walls in the cooking area can only be covered with enamel or catalytic walls. It varies by model. If there is a catalytic wall, refer to the "Catalytic surfaces" section for information.

If your product is a wire shelf model, remove the wire shelves before cleaning the side walls. Then complete the cleaning as described in the "General Cleaning Information" section according to the side wall surface type.

To remove the side wire shelves:

1. Remove the front of the wire shelf by pulling it on the side wall in the opposite direction.
2. Pull the wire shelf towards you to remove it completely.

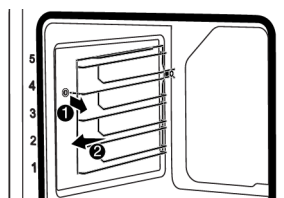

3. To reattach the shelves, the procedures applied when removing them must be repeated from the end to the beginning, respectively.

Cleaning the water pool on the base of the oven

Depending on the frequency of steam assisted cooking-easy steam cleaning operations and the hardness of the water used, lime stains may occur in the water pool on the base of the oven.

To remove the lime that may occur in the water pool on the oven base after steam assisted cooking-easy steam cleaning operations, after every 2 or 3 operations:

1. Add 350 cc of white vinegar (acidity of the vinegar shall not exceed 6%) to the water pool on the base of the oven.

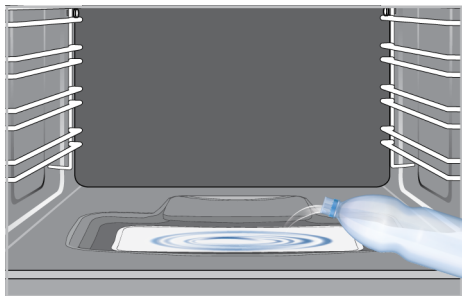

2. Wait at least 30 minutes to allow the vinegar to dissolve the lime residues at ambient temperature.
3. Clean the water pool with a soft wet cloth with a dry cloth.



Do not use cleaning agents containing acids or chlorides to clean the water pool on the base of the oven. Do not clean the lime that may form in the water pool on the oven base by scraping. Otherwise, the product base shall be damaged.

In order to increase the efficiency of descaling likely in the water pool, in addition to the descaling steps above, after every 10 uses:

Select an operating function in which the lower heater is active and operate the oven at 100 °C for 2-3 minutes. Then, turn off the oven and spray the inside of the oven and grill cleaner recommended on the website for the brand of your product into the water pool on the floor of the oven and leave for 5 minutes. After 5 minutes, wipe the pool of water on the floor of the oven with a damp microfiber cloth and dry it.

7.5 High temperature self-cleaning

The oven is equipped with a pyrolysis feature. The oven heats up to a temperature of approximately 420-480 °C and burns until the existing dirt turns to ash. A strong smoke may be generated. Provide good

ventilation. High-temperature cleaning should be performed after approximately every 10 uses of the oven.

General warnings



Hot surfaces cause burns!

Do not touch the product during self-cleaning and keep children away from the product. Wait at least 30 minutes before removing the residue.

- Before using the pyrolysis function, remove all accessories, the telescopic shelf and the side shelves (if any). If not removed, the accessories and side wire shelves will be damaged.
- If your product has a pyro proof accessory (resistant to high temperature self-cleaning), you do not need to remove these accessories from the oven. Whether your accessories are pyro-proof or not is specified in the accessories section. If not specified, your accessories are not resistant to high temperatures. It must be removed from the oven before cleaning to avoid damage.
- Do not clean the door seal. The glass fiber seal is very delicate and easily damaged. If the door seal is damaged, replace it with a new one from an authorized service.
- Drain the water tank before selecting the self cleaning function with high temperature. As the interior of the oven will reach higher temperatures during cleaning, high noise and damage to the interior surface of the oven may occur if water is supplied to the inside of the oven.



To start the pyrolysis function:

1. Remove all accessories inside the oven. In the models with wire shelves, remember to remove the wire shelf.
2. Before starting the cleaning, clean the outer surfaces of the oven and the food residues inside the oven with soapy cloth.

3. Select the "pyrolysis" (Pyrolysis) function.
 - ⇒ The "**P2:00**" flashes on the display. If your appliance is equipped with the Eco pyrolysis function, the "**Pro**" message is displayed on the display for 2 seconds first, and then the **P2:00** message starts to flash.





If the "**Pro**" and then the "**ECO**" messages are not shown on the display, your appliance is not equipped with the Eco pyrolysis function.



4. Turn the temperature knob to the highest "**max**" (maximum) temperature.
5. When the pyrolysis function starts, "**P2:00**" lights up and starts counting down. The pyrolysis time (2 hours) is shown on the display. This time is unchangeable.
6. When the oven reaches a certain temperature after the pyrolysis process starts, the  symbol appears on the timer display and the oven door cannot be opened. Do not force the handle to unlock the door until the cleaning process is finished and the lock symbol disappears from the display.
7. When the cleaning process is finished, "**End**" appears on the display.
8. After "**End**" appears on the display, turn the function and temperature knobs to 0 (off) position to end the process.
9. When the  symbol disappears on the display, remove the remaining deposits with vinegar water.
10. Touch any key to stop the audible warning.



After the pyrolysis function is completed, the door lock will be active until the oven cools to the appropriate temperature. If you want to cook at this time, "**H**" will appear on the display and cooking will not be possible.

Self cleaning function with high temperature – Eco pyrolysis (It varies depending on the product model. It may not be available on your product.)

- ✓ If your oven is not very dirty, we recommend using the "Pyrolysis - economy mode" function. "Pyrolysis - economy mode" function takes less time than the Pyrolysis" function. If the oven is very dirty, the "Pyrolysis - economy mode" function may not be sufficient. In this case, clean it by the "Pyrolysis" function.
1. Remove all accessories inside the oven. In the models with wire shelves, remember to remove the wire shelf.
 2. Before starting the cleaning, clean the outer surfaces of the oven and the food residues inside the oven with soapy cloth.
 3. Select the "pyrolysis" (Pyrolysis) function.
 - ⇒ The "**P2:00**" and "**Pro**" message is shown on the display for approx. 2 seconds and then the **P2:00** message starts to flash.
 4. Tap the  or  key.
 - ⇒ The "**ECO**" message is shown on the display for approx. 2 seconds and then the **P1:30** message starts to flash.
 5. Turn the temperature knob to the highest "**max**" (maximum) temperature.
 6. When the pyrolysis function is started, **P1:30** lights up and starts counting down. The pyrolysis time (1.5 hours) is shown on the display. This time is unchangeable.

- When the oven reaches a certain temperature after the pyrolysis process starts, the  symbol appears on the timer display and the oven door cannot be opened. Do not force the handle to unlock the door until the cleaning process is finished and the lock symbol disappears from the display.
- When the cleaning process is finished, "End" appears on the display.
- After "End" appears on the display, turn the function and temperature knobs to 0 (off) position to end the process.
- When the  symbol disappears on the display, remove the remaining deposits with vinegar water.
- Touch any key to stop the audible warning.

 After the pyrolysis function is completed, the door lock will be active until the oven cools to the appropriate temperature. If you want to cook at this time, "H" will appear on the display and cooking will not be possible.

7.6 Cleaning the Oven Door

You can remove your oven door and door glasses to clean them. How to remove the doors and windows is explained in the sections **"Removing the oven door"** and **"Removing the inner glasses of the door"**. After removing the door inner glasses, clean them using a dishwashing detergent, warm water and a soft cloth or sponge and dry them with a dry cloth. For lime residue that may form on the oven glass, wipe the glass with vinegar and rinse.

 Do not use harsh abrasive cleaners, metal scrapers, wire wool or bleach materials to clean the oven door and glass.

Removing the oven door

- Open the oven door.

- Open the clips in the front door hinge socket on the right and left by pushing them downwards as shown in the figure.
- Hinge types vary as (A), (B), (C) types according to the product model. The following figures show how to open each type of hinge.
- (A) type hinge is available in normal door types.

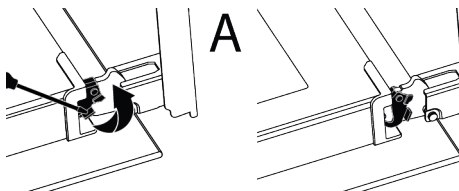

- (B) type hinge is available in soft closing door types.

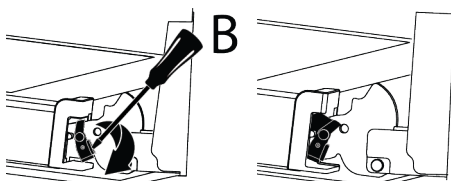

- (C) type hinge is available in soft opening/closing door types.

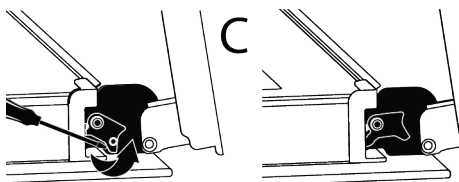

- Get the oven door to a half-open position.

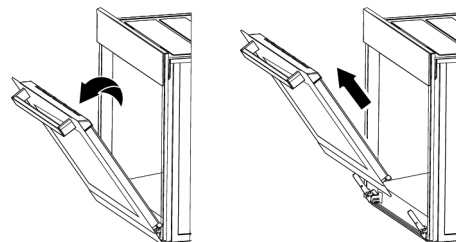

- Pull the removed door upwards to release it from the right and left hinges and remove it.

i To reattach the door, the procedures applied when removing it must be repeated from the end to the beginning, respectively. When installing the door, be sure to close the clips on the hinge socket.

7.7 Removing the Inner Glass of The Oven Door

Inner glass of the product's front door may be removed for cleaning.

- Open the oven door.

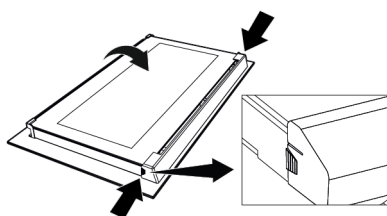

- Pull the plastic component, attached on the upper section of the front door, towards yourself by simultaneously pushing on the pressure points on both sides of the component and remove it.

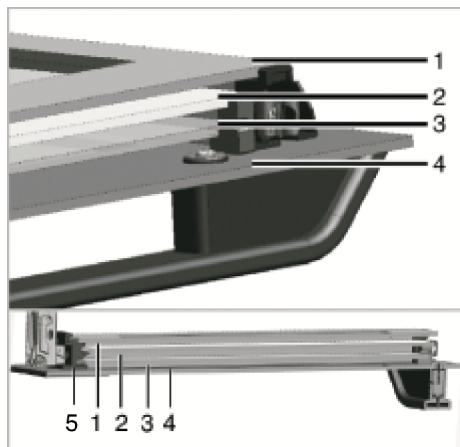

- | | |
|---------------------|----------------------|
| 1 Innermost glass | 2 Second inner glass |
| 3 Third inner glass | 4 Outer glass |

- Plastic glass slot-Lower

- As shown in the figure, gently lift the innermost glass towards "A" and then, remove it by pulling towards "B".

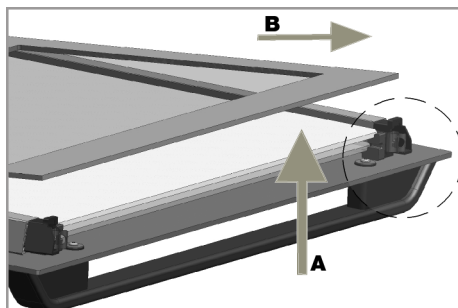

- Repeat the same process for removing the second and third glasses.



The first step of regrouping the door is to replace the second and third glasses (2, 3). As shown in the figure, place the bevelled edge of the glass to meet the bevelled edge of the plastic slot.

The attachment order of the second and third inner glasses is not important, as they are interchangeable.

While attaching the innermost glass (1), pay attention to place the printed side of the glass on the second inner glass. It is crucial to place the lower corners of all inner glasses to meet the lower plastic slots (5). Push the plastic component towards the frame until a "click" sound is heard.

i After cleaning, all glasses must be reassembled.

7.8 Cleaning the Oven Lamp

In the event that the glass door of the oven lamp in the cooking area becomes dirty; clean using dishwashing detergent, warm water and a soft cloth or sponge and dry with a dry cloth. In case of oven lamp failure, you can replace the oven lamp by following the sections that follow.

Replacing the oven lamp

General Warnings

- To avoid the risk of electric shock before replacing the oven lamp, disconnect the product and wait for the oven to cool. Hot surfaces may cause burns!
- This oven is powered by an incandescent lamp with less than 40 W, less than 60 mm in height, less than 30 mm in diameter, or a halogen lamp with G9 sockets with less than 60 W power. Lamps are suitable for operation at temperatures above 300 °C. Oven lamps are available from Authorised Services or licensed technicians. This product contains a G energy class lamp.
- The position of the lamp may differ from that is shown in the figure.
- The lamp used in this product is not suitable for use in the lighting of home rooms. The purpose of this lamp is to help the user see food products.
- The lamps used in this product must withstand extreme physical conditions such as temperatures above 50 °C.

If your oven has a round lamp,

1. Disconnect the product from the electricity.
2. Remove the glass cover by turning it counter clockwise.



3. If your oven lamp is type (A) shown in the figure below, rotate the oven lamp as shown in the figure and replace it with a new one. If it is type (B) model, pull it out as shown in the figure and replace it with a new one.

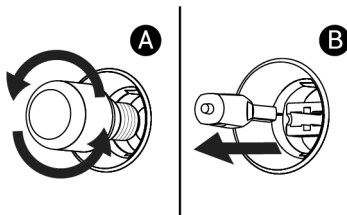

3. Refit the glass cover.

If your oven has a square lamp,

1. Disconnect the product from the electricity.
2. Remove the wire shelves according to the description.

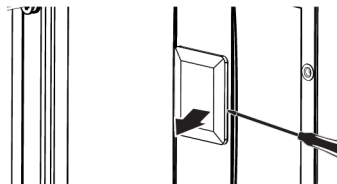

3. Lift the lamp's protective glass cover with a screwdriver. Remove the screw first, if there is a screw on the square lamp in your product.
4. If your oven lamp is type (A) shown in the figure below, rotate the oven lamp as shown in the figure and replace it with a new one. If it is type (B) model, pull it out as shown in the figure and replace it with a new one.

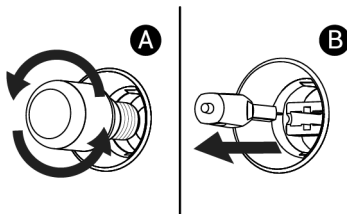

5. Refit the glass cover and wire shelves.

8 Troubleshooting

If the problem persists after following the instructions in this section, contact your vendor or an Authorized Service. Never try to repair your product yourself.

Steam is emanated while the oven is working.

- It is normal to see vapour during operation. >>> This is not an error.

Water droplets appear while cooking

- The steam generated during cooking condenses when it comes into contact with cold surfaces outside the product and may form water droplets. >>> This is not an error.

Metal sounds are heard while the product is warming and cooling.

- Metal parts may expand and make sounds when heated. >>> This is not an error.

The product does not work.

- Fuse may be faulty or blown. >>> Check the fuses in the fuse box. Change them if necessary or reactivate them.
- The appliance may not be plugged to the (grounded) outlet. >>> Check if the appliance is plugged in to the outlet.
- (If there is timer on your appliance) Keys on the control panel do not work. >>> If your product has a key lock, the key lock may be enabled, disable the key lock.

Oven light is not on.

- Oven lamp may be faulty. >>> Replace oven's lamp.

Error codes/reasons and possible solutions

Error codes	Error reasons	Possible solutions
Er 5	Meat probe communication error	Contact the authorized service to be able to cook again with the meat probe. Remove the meat probe and set the function selection knob to off (0) to be able to cook normally without the meat probe in the oven. You may then continue cooking without the meat probe.
Er 1 - Er 7	Communication errors	Consult an authorized service for the error to be resolved.
Er 8 - Er 27	Sensor errors	Consult an authorized service for the error to be resolved.
Er 28 - Er 31	Meat probe errors	Consult an authorized service for the error to be resolved.

- No electricity. >>> Ensure the mains is operational and check the fuses in the fuse box. Change the fuses if necessary or reactivate them.

Oven is not heating.

- The oven may not be set to a specific cooking function and/or temperature. >>> Set the oven to a specific cooking function and/or temperature.
- The oven door may be open. >>> Make sure the oven door is closed. If the oven door remains open for more than 5 minutes, the time setting made for cooking is cancelled and heaters do not work.
- For the models with timer, the time is not set. >>> Set the time.
- No electricity. >>> Ensure the mains is operational and check the fuses in the fuse box. Change the fuses if necessary or reactivate them.
- The oven door may be open. >>> Make sure the oven door is closed. If the oven door remains open for more than 5 minutes, the time setting made for cooking is cancelled, heaters will not work and the lamp will not switch on.

(For models with timer) The timer display flashes or the timer symbol is left open.

- There has been a power outage before. >>> Set the time / Turn off the product function knobs and again switch it to the desired position.

Error codes	Error reasons	Possible solutions
Er 32 - Er 41	Oven heating errors	Consult an authorized service for the error to be resolved.
Er 42 - Er 58	Oven component errors	Consult an authorized service for the error to be resolved.
Er 59 - Er 64	Oven lid errors	Consult an authorized service for the error to be resolved.
Er 65 - Er 71	Errors related to the steam (in ovens with steam feature)	Consult an authorized service for the error to be resolved.
Er 72 - Er 80	Hardware related errors	Consult an authorized service for the error to be resolved.
Er 81 - Er 85	Oven security errors	Consult an authorized service for the error to be resolved.
Er 86 - Er 88	Internet connection errors (in ovens with Homewhiz feature)	Consult an authorized service for the error to be resolved.
Er 89 - Er 92	Microwave errors (in ovens with microwave feature)	Consult an authorized service for the error to be resolved.
Er 93 - Er 99	Card and timer errors	Consult an authorized service for the error to be resolved.

¡Bienvenido!

Estimado cliente,

Gracias por elegir el producto Beko . Queremos que el aparato, fabricado con alta calidad y tecnología, le ofrezca la mejor eficiencia. Para ello, lea atentamente este manual y cualquier otra documentación proporcionada antes de utilizar el producto.

Preste atención a todas las informaciones y advertencias del manual de usuario. De esta manera, se protegerá a sí mismo y a el aparato contra los peligros que puedan ocurrir.

Guarde el manual de instrucciones. Si le da el aparato a otra persona, entregue el manual con él. En este manual se indican las condiciones de garantía, el uso y los métodos de resolución de problemas de su producto.

Los símbolos y sus descripciones utilizados el manual del usuario:



Peligro que puede provocar la muerte o lesiones.



Información importante o consejos de uso útiles.



Lea el manual de usuario.



Superficie caliente.

AVISO

Peligro que puede provocar daños materiales al aparato o a su entorno.

Arçelik A.Ş.

Karaağaç caddesi No:2-6
34445 Sütlüce/Istanbul/TURKEY

Made in TURKEY

Tabla de contenidos

1 Instrucciones de Seguridad.....	44		
1.1	Uso Previsto.....	44	
1.2	Seguridad de niños, personas vulnerables y mascotas.....	45	
1.3	Seguridad Eléctrica.....	46	
1.4	Seguridad en Transporte.....	47	
1.5	Seguridad en la instalación.....	48	
1.6	Seguridad de uso.....	49	
1.7	Avisos de temperatura.....	49	
1.8	Uso de accesorios.....	50	
1.9	Seguridad en la cocción.....	50	
1.10	Sistema de vapor.....	51	
1.11	Mantenimiento y limpieza Seguridad.....	52	
1.12	Autolimpieza a alta temperatura (pirólisis).....	52	
2 Instrucciones medioambientales	53		
2.1	Directiva de Residuos.....	53	
2.1.1	Cumplimiento de Directiva WEEE y eliminación del producto de desecho.....	53	
2.2	Información de Embalaje.....	53	
2.3	Recomendaciones para el ahorro de energía.....	53	
3 Su aparato.....	54		
3.1	Información de Producto.....	54	
3.2	Panel de control del producto Introducción y uso.....	55	
3.2.1	Panel de control.....	55	
3.2.2	Introducción del panel de control del horno.....	55	
3.3	Funciones de funcionamiento del horno.....	56	
3.4	Accesorios del Producto.....	56	
3.5	Uso de los accesorios del producto.....	57	
3.6	Especificaciones Técnicas.....	60	
4 Primer uso.....	61		
4.1	Primer ajuste del temporizador....	61	
4.2	Limpieza inicial.....	61	
5 Uso del horno.....	62		
5.1	Información general sobre el uso del horno.....	62	
5.2	Funcionamiento de la unidad de control del horno.....	62	
5.3	Cocción asistida por vapor.....	64	
5.4	Ajustes.....	65	
6 Información general sobre el horneado.....	67		
6.1	Advertencias generales sobre la cocción en el horno.....	67	
6.1.1	Pasteles y alimentos para el horno.....	68	
6.1.2	Carne, pescado y aves de corral.....	71	
6.1.3	Parrilla.....	72	
6.1.4	Cocción asistida por vapor.....	73	
6.1.5	Alimentos de prueba.....	74	
7 Mantenimiento y limpieza.....	76		
7.1	Información General de Limpieza.....	76	
7.2	Limpieza de los accesorios.....	77	
7.3	Limpieza del panel de control.....	77	
7.4	Limpiar el interior del horno (área de cocción).....	77	
7.5	Autolimpieza a alta temperatura ..	78	
7.6	Limpieza de la puerta del horno ...	80	
7.7	Retirar el cristal interior de la puerta del horno.....	81	
7.8	Limpieza de la lámpara del horno	82	
8 Solución de problemas.....	83		



1 Instrucciones de Seguridad

ES

- Esta sección incluye las instrucciones de seguridad necesarias para evitar el riesgo de lesiones personales o daños materiales.
- En caso de entregar el producto a otra persona para su uso personal o vender de segunda mano, también se debe entregar el manual de usuario, las etiquetas del producto y otros documentos y piezas relevantes.
- Nuestra empresa no asumirá ninguna responsabilidad por los daños que puedan producirse por el incumplimiento de estas instrucciones.
- El incumplimiento de estas instrucciones anulará cualquier garantía.
- Los trabajos de instalación y reparación deben ser realizados siempre por el fabricante, el servicio técnico autorizado o una persona que la empresa importadora designe.
- Utilice únicamente repuestos y accesorios originales.
- No repare ni sustituya ningún componente del producto a menos que esté expresamente indicado en el manual del usuario.
- No realice modificaciones técnicas en el producto.



1.1 Uso Previsto

- Este producto está diseñado para ser utilizado en casa. No es adecuado para uso comercial.
- No utilice el producto en jardines, balcones u otros lugares al aire libre. Este producto está pensado para ser utilizado en los hogares y en las cocinas del personal de tiendas, oficinas y otros entornos laborales.
- Este aparato está destinado a ser utilizado hasta una altura máxima de 2500 metros sobre el nivel del mar.
- **ADVERTENCIA** Este aparato debe utilizarse únicamente para cocinar. No debe ser usado para diferentes propósitos, como calentar la habitación.
- El horno puede usarse para descongelar, hornear, freír y asar alimentos.
- Este producto no se debe utilizar para el calentamiento de platos, ni para secar colgando toallas o ropa en el asa.



1.2 Seguridad de niños, personas vulnerables y mascotas

- Este aparato puede ser utilizado por niños de 8 años de edad y mayores, y por personas discapacidades físicas, sensoriales o mentales, o que carezcan de experiencia y conocimientos, siempre que sean supervisados o entrenados sobre el uso seguro y los peligros del aparato.
- Los niños no deben jugar con el aparato. La limpieza y el mantenimiento del usuario no deben ser realizados por niños a menos que haya alguien que los supervise.
- Este aparato no debe ser utilizado por personas con capacidad física, sensorial o mental limitada (incluidos los niños), a menos que se les mantenga bajo supervisión o reciban las instrucciones necesarias.
- Los niños deben ser supervisados para asegurar que no jueguen con el aparato.
- Los aparatos eléctricos son peligrosos para niños y mascotas. Los niños y las mascotas no deben jugar, trepar o entrar en el aparato.
- No coloque objetos que los niños puedan alcanzar sobre el aparato.
- **ADVERTENCIA** Durante el uso, las superficies accesibles del aparato están calientes. Mantenga a los niños alejados del aparato.
- Mantenga los materiales de embalaje fuera del alcance de los niños. Existe un riesgo de lesiones y asfixia.
- Cuando la puerta esté abierta, no coloque ningún objeto pesado sobre ella ni permita que los niños se sienten sobre ella. Puede hacer que el horno se vuelque o que se dañen las bisagras de la puerta.
- Antes de desechar productos desgastados e inútiles:
 1. Desenchufe el conector de alimentación y retírelo de la toma de corriente.
 2. Desconecte el cable de alimentación y separe el enchufe del producto.
 3. Tome precauciones para evitar que los niños entren en el producto.
 4. No permita que los niños jueguen con el producto cuando esté en modo inactivo.



1.3 Seguridad Eléctrica

- Enchufe el aparato en una toma de corriente con conexión a tierra protegida por un fusible que coincida con los valores de corriente indicados en la etiqueta de tipo. Haga que la instalación de la toma de tierra sea hecha por un electricista calificado. No utilice el aparato sin conexión a tierra de acuerdo con las regulaciones locales / nacionales.
- El enchufe o la conexión eléctrica del aparato deberán estar en un lugar fácilmente accesible. Si esto no es posible, debe haber un mecanismo (fusible, interruptor, llave de contacto, etc.) en la instalación eléctrica a la que está conectado el producto, que cumpla con la normativa eléctrica y que separe todos los polos de la red.
- Antes de proceder a la reparación, mantenimiento y limpieza, desenchufe el producto o desconecte el fusible.
- Enchufe el aparato en una toma de corriente que cumpla con los valores de voltaje y frecuencia especificados en la etiqueta de tipo.
- (En caso de no disponer de cable de alimentación) utilice únicamente el cable de conexión descrito en el apartado "Especificaciones técnicas".
- No atasque el cable eléctrico debajo y detrás del producto. No ponga un objeto pesado sobre el cable de alimentación. El cable de alimentación no debe doblarse, aplastarse ni entrar en contacto con ninguna fuente de calor.
- Asegúrese de que el cable de alimentación no se atasque mientras coloca el aparato en su lugar después del montaje o la limpieza.
- La superficie trasera del horno se calienta cuando está en uso. El cable de alimentación no debe entrar en contacto con la superficie posterior del producto. De lo contrario, podría dañarse.
- No atasques los cables eléctricos en la puerta del horno y no los pases sobre superficies calientes. De lo contrario, el aislamiento de los cables puede fundirse y provocar un incendio como resultado de un cortocircuito.
- Utilice sólo el cable original. No utilice cables cortados o dañados.

- No utilice un cable de extensión o un enchufe múltiple para hacer funcionar su producto.
- En los casos en que sea necesario el uso de un adaptador convertidor (para tipo de enchufe), póngase en contacto con el centro de servicio autorizado o con el importador para utilizar el adaptador homologado.
- Si la longitud de la línea de alimentación es inadecuada, póngase en contacto con el importador o con el centro de servicio autorizado.
- Las fuentes de alimentación portátiles o los enchufes múltiples pueden sobrecalentarse e incendiarse. Mantenga alejados del producto enchufes múltiples y fuentes de alimentación portátiles.
- Si el cable de alimentación está dañado, debe ser sustituido por el fabricante, por un servicio técnico autorizado o por una persona que indique la empresa importadora, para evitar posibles peligros.
- **ADVERTENCIA** Antes de sustituir la bombilla del horno, asegúrese de desconectar el aparato de la red eléctrica para evitar el riesgo de descarga

eléctrica. Desenchufe el aparato o apague el fusible de la caja de fusibles.

Si su producto tiene un cable de alimentación y un enchufe:

- Nunca enchufe el producto en una toma rota, suelta o desconectada. Asegúrese de que el enchufe esté totalmente introducido en la toma. En caso contrario, las conexiones podrían sobrecalentarse y provocar un incendio.
- Evite insertar el aparato en enchufes con grasa, sucios o potencialmente expuestos al agua (como los que están cerca de una encimera por la que pueda filtrarse agua). En caso contrario, existe riesgo de cortocircuito y electrocución.
- No tocar nunca el enchufe con las manos húmedas.
- Extraiga el enchufe de la toma utilizando el cuerpo del enchufe y no tire de su cable.



1.4 Seguridad en Transporte

- Desconecte el aparato de la red eléctrica antes de transportarlo.
- El aparato es pesado, cargue el aparato con al menos dos personas.

- No utilice la puerta y/o el asa para transportar o mover el aparato.
- No ponga objetos sobre el aparato. Transporte el aparato en posición vertical.
- El aparato no debe transportarse si hay agua en él. Antes del transporte asegúrese de que no haya agua en el producto.
- Cuando necesite transportar el aparato, envuélvalo con material de embalaje de plástico de burbujas o cartón grueso y péguelo con cinta adhesiva. Fije bien las piezas móviles del producto para evitar daños.
- Antes de instalar el aparato, compruebe que no esté dañado durante el transporte. Si está dañado póngase en contacto con el importador o el servicio técnico autorizado.
- Antes de instalar el aparato, compruebe que no esté dañado. No lo haga instalar si el producto está dañado.
- Evite utilizar materiales aislantes del calor para recubrir el interior de los muebles que se vayan a instalar.
- La luz solar directa y las fuentes de calor, tales como calefacciones eléctricas o de gas, no deben estar presentes en la zona donde se instale el producto.
- Mantenga abiertos los alrededores de todos los conductos de ventilación del producto.
- Con el fin de evitar el sobrecalentamiento, la instalación del producto no se debe realizar detrás de cubiertas decorativas.
- En caso de que detrás de la zona de instalación designada para el producto haya una manguera/tubería de gas o una tubería de agua de plástico, es imprescindible garantizar que no haya contacto entre el producto y estas tuberías de suministro. De lo contrario, la manguera/tubo podría aplastarse.
- Si existe una toma de corriente detrás del lugar donde se va a instalar el producto, es necesario asegurarse de que el pro-

1.5 Seguridad en la instalación

- Antes de iniciar la instalación, desconecte la tensión de la línea eléctrica a la que se conectará el producto cerrando el fusible.
- Durante el transporte y la instalación siempre utilice guantes protectores. En caso contrario, ¡existe riesgo de lesiones por bordes afilados!

ducto no entre en contacto con la toma ni con el enchufe conectado a la toma.

1.6 Seguridad de uso

- Asegúrese de apagar el aparato después de cada uso.
- En caso de que no vaya a utilizar el producto durante un periodo prolongado, desenchúfelo o desconecte la alimentación de la caja de fusibles.
- No utilice el producto si se rompe o estropea durante su uso. Desconecte el aparato de la electricidad. Póngase en contacto con el importador o el centro de servicio autorizado.
- No utilice el producto si el cristal de la puerta delantera está desmontado o agrietado. En caso contrario, corre el riesgo de sufrir lesiones y daños al medio ambiente.
- No pise el aparato bajo ningún concepto.
- No utilice nunca el producto cuando su juicio o coordinación se vea afectada por el uso de alcohol y/o drogas.
- Los objetos inflamables no se deben guardar en la zona de cocción ni alrededor de ella. De lo contrario, pueden provocar un incendio.

- La manija del horno no es un secador de toallas. Cuando utilice el producto, no cuelgue toallas, guantes o tejidos similares en el mango.
- Las bisagras de la puerta del producto se mueven al abrir y cerrar la puerta y pueden atascarse. Al abrir/cerrar la puerta, no sujete la pieza con las bisagras.

1.7 Avisos de temperatura

- **ADVERTENCIA** Durante el uso, el producto y sus partes accesibles estarán calientes. Se debe tener cuidado para evitar tocar el producto y los elementos de calentamiento. Los niños menores de 8 años deben mantenerse alejados del producto a menos que estén supervisados constantemente.
- No ponga materiales inflamables / explosivos cerca del producto, ya que las superficies estarán calientes mientras esté funcionando.
- Mantenga la distancia al abrir la puerta del horno durante o al final de la cocción. El vapor puede quemarle las manos, la cara y/o los ojos.

- Durante el funcionamiento, el producto está caliente. Se debe tener cuidado para evitar tocar las partes calientes, el interior del horno y los elementos de calentamiento.
- Para manipular el producto siempre utilice guantes de horno resistentes al calor.

1.8 Uso de accesorios

- Es importante que la parrilla y la bandeja se coloquen correctamente en los estantes de rejilla. Para obtener información detallada, consulte el apartado "Uso de los accesorios".
- Después de introducir completamente los accesorios en el espacio de cocción, cierre la puerta del horno, ya que de lo contrario podrían golpear el cristal de la puerta y dañarlo.

1.9 Seguridad en la cocción

- Tenga cuidado cuando utilice bebidas alcohólicas en sus platos. El alcohol se evapora a altas temperaturas y puede provocar un incendio ya que puede inflamarse al entrar en contacto con superficies calientes.

- Los restos de alimentos presentes en la zona de cocción, como el aceite, pueden inflamarse. Limpie estos residuos antes de cocinar.
- Peligro de intoxicación alimentaria: No deje la comida en el horno durante más de una hora antes o después de la cocción. De lo contrario, puede causar intoxicación alimentaria o enfermedades.

- No caliente en el horno latas cerradas ni tarros de cristal. La presión que se acumularía en la lata/jarra podría hacerla estallar.
- No coloque bandejas, platos o papel de aluminio directamente en el fondo del horno. El calor acumulado podría dañar la parte inferior del horno.

Tenga en cuenta las siguientes precauciones cuando utilice papel de pergamino graso o materiales similares:

- Coloque el papel antigrasa en una batería de cocina o en el accesorio de horno (bandeja, parrilla, etc.) con la comida y colóquela en el horno precalentado.
- Con el fin de evitar el riesgo de contacto con las resistencias del horno y de obstrucción del flujo de aire caliente, quite las partes sobrantes de papel sul-

furizado que cuelguen de los accesorios o recipientes. No utilice papel sulfurizado a temperaturas de horno superiores a la temperatura máxima de uso especificada por el fabricante. No colocar nunca papel antigrasa en la base del horno.

- No lo ponga encima de los accesorios durante el precalentamiento.
- Para evitar que el material salga volando debido a la circulación de aire en el interior del horno, presione siempre con un plato u objeto similar.
- Cubra únicamente la superficie necesaria dentro de la bandeja.
- La bandeja debe limpiarse después de cada uso y debe sustituirse el papel sulfurizado o materiales similares utilizados en la bandeja. En caso contrario, los líquidos que goteen sobre la bandeja pueden provocar humo o incluso provocar llamas.
- Al abrir la tapa del producto se genera un flujo de aire. El papel sulfurizado puede entrar en contacto con los elementos calefactores e inflamarse.
- Cuando se utilice una rejilla de asar para freír, debe colocarse una bandeja en la rejilla inferior. En caso contrario, la grasa

de los alimentos y otros componentes que gotean sobre el fondo del horno pueden crear humo denso y provocar llamas.

- Cierre la puerta del horno durante el asado. ¡Las superficies calientes pueden causar quemaduras!
- Los alimentos no aptos para asar a la parrilla conllevan un riesgo de incendio. Asa sólo la comida que es adecuada para el fuego pesado de la parrilla. No coloque la comida demasiado lejos en la parte posterior de la parrilla. Esta es la zona más caliente y los alimentos grasos pueden incendiarse.

1.10 Sistema de vapor

- En la cocina asistida por vapor, la apertura de la puerta puede provocar la salida de vapor, creando un riesgo de quemaduras. Tenga cuidado al abrir la puerta.
- Si la humedad permanece en el horno después de la cocción asistida por vapor, puede causar corrosión. Deje que el horno se seque después de la cocción. No guarde alimentos húmedos en el horno durante mucho tiempo.

- Cuando retire los alimentos después de la cocción al vapor, el líquido caliente puede fluir de los accesorios, tenga cuidado.
- Mientras se realiza la cocción asistida por vapor, se recomienda añadir tanta agua como la cantidad indicada en la tabla de cocción.
- No utilice agua destilada o filtrada. Utilice sólo aguas preparadas. No utilice soluciones inflamables, alcohólicas o de partículas sólidas en lugar de agua.
- No utilice accesorios que puedan corroerse con el vapor mientras cocina.
- Tenga cuidado de no derramar agua en la superficie del horno o en superficies no deseadas al retirar o colocar el tanque de agua.
- No utilice limpiadores de vapor para limpiar el producto, ya que puede provocar una descarga eléctrica.
- Para limpiar el cristal de la puerta delantera del horno, no utilice limpiadores abrasivos fuertes, rascadores metálicos, lana de alambre ni lejía. Estos materiales pueden causar que las superficies de vidrio se rayen y se rompan.
- Después de cada cocción asistida por vapor, el agua restante en el tanque de agua debe ser drenada y el tanque de agua debe ser limpiado. El uso del agua que queda en la cámara en la siguiente cocción crea problemas en términos de higiene.

1.11 Mantenimiento y limpieza Seguridad

- Espere a que el aparato se enfríe antes de limpiarlo. ¡Las superficies calientes pueden causar quemaduras!
- No lave nunca el aparato pulverizándolo o echándole agua. ¡Existe el riesgo de descarga eléctrica!

1.12 Autolimpieza a alta temperatura (pirólisis)

- Durante la autolimpieza, las superficies se calientan más que en el uso estándar. Mantenga a los niños alejados.
- ¡Las superficies calientes pueden causar quemaduras! No toque el aparato durante la autolimpieza y mantenga a los niños alejados del aparato. Espere al menos 30 minutos antes de quitar el residuo.

- Durante la autolimpieza, el humo se liberará debido a la quema de residuos de alimentos. Ventile bien la cocina durante el proceso de limpieza.
- Antes de comenzar la limpieza, limpie las superficies exteriores del horno y los residuos de comida dentro del horno con un paño jabonoso. Retire todos los accesorios y utensilios de cocina del horno. Si el aparato tiene un accesorio a prueba de pirotecnia (resistente a la autolimpieza a altas temperaturas), no es necesario que retire estos accesorios del horno.
- Si hay una placa de cocción sobre su horno, no accione la placa de cocción durante la prolysis.

2 Instrucciones medioambientales

2.1 Directiva de Residuos

2.1.1 Cumplimiento de Directiva WEEE y eliminación del producto de desecho

Este producto cumple con la Directiva WEEE de UE (2012/19/UE). Este producto lleva el símbolo de clasificación de residuo de aparatos eléctricos y electrónicos (WEEE).



El presente producto ha sido fabricado con piezas y materiales de alta calidad que pueden ser reutilizados y son aptos para el reciclaje. Por lo que, al final de su vida útil, no elimine el producto con los residuos domésticos normales y otros residuos. Llévelo a un punto de recogida para el reciclaje de aparatos eléctricos y electrónicos. Puede consultar a la administración local sobre estos puntos de recogida. Desechar el aparato correctamente ayuda a evitar consecuencias negativas para el medio ambiente y la salud humana.

Cumplimiento de Directiva RoHS:

El producto que ha adquirido cumple con la Directiva RoHS de UE (2011/65/UE). No contiene materiales nocivos y prohibidos especificados en la Directiva.

2.2 Información de Embalaje

El embalaje del producto está fabricado con materiales reciclables de acuerdo con nuestra normativa medioambiental nacional. No elimine los residuos del embalaje con los residuos domésticos o de otro tipo, llévelos a los puntos de recogida de materiales de embalaje designados por las autoridades locales.

2.3 Recomendaciones para el ahorro de energía

De acuerdo con la UE 66/2014, la información sobre la eficiencia energética se puede encontrar en el recibo del producto suministrado con el mismo.

Las siguientes sugerencias le ayudarán a utilizar el aparato de manera ecológica y eficiente en términos de energía:

- Descongele los alimentos congelados antes de hornearlos.
- En el horno, utilice recipientes oscuros o esmaltados que transmitan mejor el calor.
- Si se especifica en la receta o en el manual del usuario, precaliente siempre. No abra la puerta del horno con frecuencia durante la cocción.

- Apague el producto de 5 a 10 minutos antes de la hora de finalización del horneado en horneados prolongados. Puede ahorrar hasta un 20% de electricidad utilizando el calor residual.
- Intente cocinar más de un plato a la vez en el horno. Puede cocinar al mismo tiempo colocando dos cocinas en la rejilla. Además, si cocina sus comidas una tras otra, ahorrará energía porque el horno no perderá su calor.
- No abra la puerta del horno durante la cocción en la función operativa "Calefacción «eco» por ventilador". Si no se abre la puerta, la temperatura interna se optimiza para ahorrar energía en la función operativa "Calefacción «eco» por ventilador", y esta temperatura puede diferir de la que se muestra en la pantalla.

3 Su aparato

3.1 Información de Producto

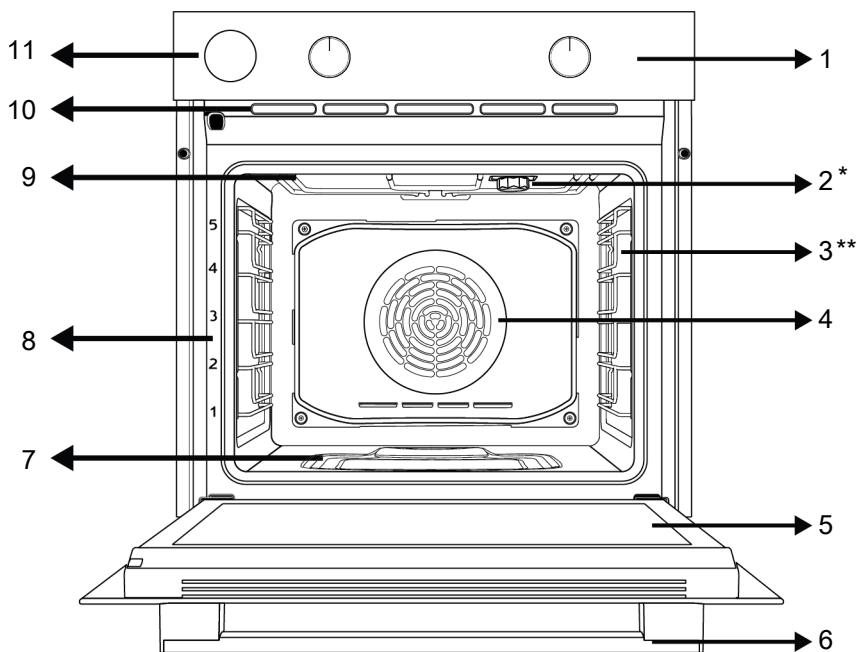

- | | |
|--|--|
| 1 Panel de control | 2 Cordero |
| 3 Estantes de rejilla | 4 Motor del ventilador (detrás de la placa de acero) |
| 5 Puerta | 6 Mango |
| 7 Piscina de agua para la cocción asistida por vapor | 8 Posiciones de estante |
| 9 Calefacción superior | 10 Los agujeros de ventilación |
| 11 Depósito de agua | |

3.2 Panel de control del producto Introducción y uso

En este apartado encontrará la vista general y los usos básicos del panel de mandos del aparato. En función del tipo o modelo de aparato, puede haber diferencias en las imágenes y algunas características.

3.2.1 Panel de control

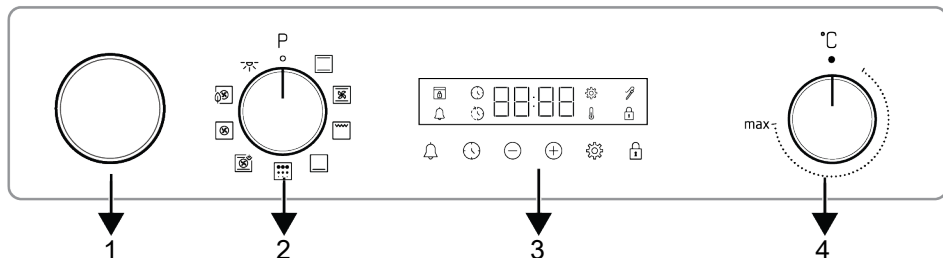

1 Depósito de agua

3 Temporizador

2 Perilla de selección de funciones

4 Botón de selección de temperatura

Si hay pomo(s) que controla(n) su producto, en algunos modelos este(s) pomo(s) puede(n) estar de forma que salga(n) cuando se empuja(n) (pomos enterrados). Para los ajustes que se hagan con estas perillas, primero se empuja la perilla correspondiente hacia adentro y se saca la perilla. Después de realizar el ajuste, vuelva a introducirlo y coloque el mando.

establecida y mantiene esta temperatura y la animación de calentamiento de 3 líneas parpadea en el extremo derecho. Cuando la temperatura del horno alcanza el valor establecido, esta animación se detiene y el símbolo "C" aparece constantemente junto al valor de temperatura establecido.

3.2.2 Introducción del panel de control del horno

Perilla de selección de función

Puede seleccionar las funciones de funcionamiento del horno con la perilla de selección de funciones. Gire a la izquierda/derecha desde la posición cerrada (superior) para seleccionar.

Perilla de temperatura

Puede seleccionar la temperatura que desea cocinar con la perilla de temperatura. Gire en el sentido de las agujas del reloj desde la posición cerrada (superior) para seleccionar.

Indicador de temperatura interior del horno

Puede ver la temperatura interior del horno en la pantalla del temporizador. El horno se calienta hasta que alcanza la temperatura

Temporizador

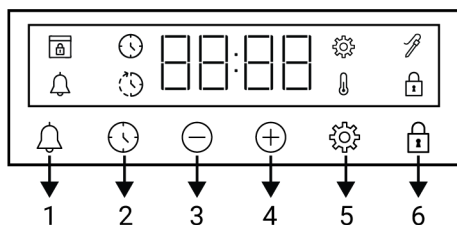

1 Tecla de alarma

2 Tecla de ajuste de la hora

3 Tecla de disminución

4 Tecla de aumento

5 Tecla de ajustes

6 Llave de bloqueo de teclas

Símbolos de la pantalla

🕒 : Símbolo de tiempo de cocción

🕒 : Símbolo de fin de cocción *

🔔 : Símbolo de la alarma

🍖 : Símbolo de la sonda de carne *

🔒 : Símbolo de bloqueo de teclas

 : El símbolo de la temperatura

 : Símbolo de configuración









 : Símbolo de bloqueo de la puerta *

* Varía según el modelo del aparato. Puede que no esté disponible en el aparato.

3.3 Funciones de funcionamiento del horno

En la tabla de funciones, se muestran las funciones operativas que se pueden utilizar en el horno y las temperaturas más altas y más bajas que se pueden ajustar para estas funciones. El orden de los modos de funcionamiento mostrados aquí puede diferir de la disposición de el aparato.

ES

Símbolo de la función	Descripción de la función	Rango de temperatura (°C)	Descripción y uso
	Bombilla del horno	-	Ningún calentador funciona en el horno. Sólo se enciende la bombilla del horno.
	Calentamiento superior e inferior	40-280	La comida se calienta por arriba y por abajo al mismo tiempo. Indicado para tartas, pasteles o tartas y guisos en moldes para horno. La cocción se realiza con una sola bandeja.
	Calentamiento inferior	40-220	Solo está encendida la calefacción inferior. Es adecuado para alimentos que necesitan dorar en la parte inferior.
	Calentamiento inferior/superior asistido por ventilador	40-280	El aire caliente calentado por los calentadores superior e inferior se distribuye igual y rápidamente por el horno con el ventilador. La cocina se hace con una sola bandeja.
	Calentamiento por ventilador	40-280	El aire caliente calentado por el calentador de ventilador se distribuye por igual y rápidamente en todo el horno con el ventilador. Es adecuado para cocinar en varias bandejas en diferentes niveles de estantes.
	Calefacción «eco» por ventilador	160-220	Para ahorrar energía, puede usar esta función en lugar de usar "Calentamiento por ventilador" en el rango de 160-220°C. Pero, el tiempo de cocción será un poco más largo.
	Función "3D"	40-280	Funcionan las funciones de calefacción superior, calefacción inferior y calefacción del ventilador. Cada lado del producto a cocinar se cocina por igual y rápidamente. La cocina se hace con una sola bandeja. Esta función también debe utilizarse para la cocción asistida por vapor.
	Parrilla completa	40-280	La gran parrilla del techo del horno funciona. Es adecuado para asar en grandes cantidades.
	Pirólisis	-	Se utiliza para la autolimpieza del horno a alta temperatura. Consulte las especificaciones en la sección de mantenimiento y limpieza para esta función.

3.4 Accesorios del Producto

Hay varios accesorios en el aparato. En este apartado encontrará la descripción de los accesorios y la descripción del uso co-

recto. Dependiendo del modelo del aparato, el accesorio suministrado varía. Es posible que todos los accesorios descritos en manual del usuario no estén disponibles en el aparato.



Las bandejas del interior de su aparato pueden deformarse con el efecto del calor. Esto no afecta a la funcionalidad. La deformación desaparece cuando la bandeja se enfría.

Bandeja estándar

Se utiliza para pasteles, alimentos congelados y para freír trozos grandes.

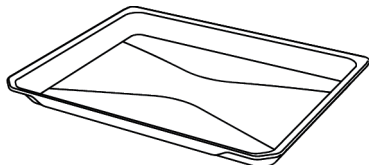

Parrilla

Se utiliza para freír o colocar los alimentos que se van a hornear, freír y guisar en el estante deseado.

En los modelos con estantes de alambre :

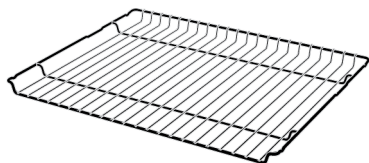

En los modelos sin estantes de alambre :

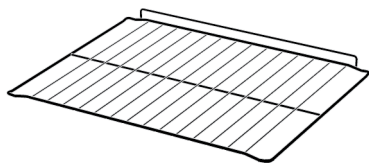

3.5 Uso de los accesorios del producto

Estantes de cocina

Hay 5 niveles de posición de los estantes en el área de cocción. También puede ver el orden de los estantes en los números del marco frontal del horno.

En los modelos con estantes de alambre :

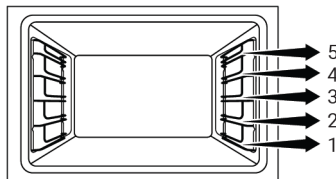

En los modelos sin estantes de alambre :

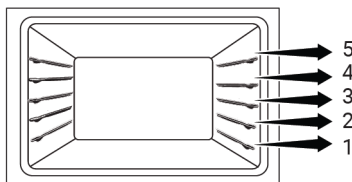

Colocando la parrilla en los estantes de cocción

En los modelos con estantes de alambre :

Es crucial colocar correctamente la parrilla en los laterales de los estantes de rejilla. Mientras se coloca la parrilla en el estante deseado, la sección abierta debe estar en el frente. Para una mejor cocción, la parrilla de alambre debe estar asegurada en el punto de parada del estante de alambre. No debe pasar por encima del punto de parada para entrar en contacto con la pared posterior del horno.

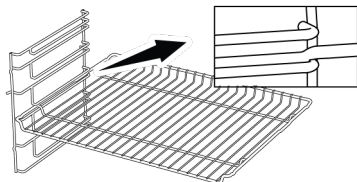

En los modelos sin estantes de alambre :

Es crucial colocar correctamente la parrilla en los laterales de los estantes de rejilla. La parrilla tiene una dirección cuando se coloca en el estante. Mientras se coloca la parrilla en el estante deseado, la sección abierta debe estar en el frente.

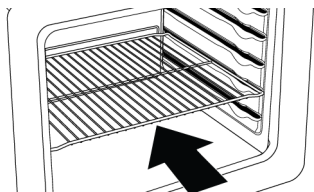

Colocando la bandeja en los estantes de la cocina

En los modelos con estantes de alambre :

También es crucial colocar correctamente las bandejas en los estantes laterales de alambre. Mientras se coloca la bandeja en el estante deseado, su lado diseñado para sujetar debe estar en el frente. Para una mejor cocción, la bandeja debe estar fijada en el zócalo de parada de la parrilla de alambre. No debe pasar por encima del punto de parada para entrar en contacto con la pared trasera del horno.

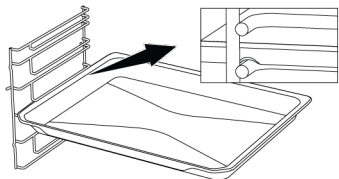

En los modelos sin estantes de alambre :

También es crucial colocar las bandejas en los estantes laterales de forma adecuada. La bandeja tiene una dirección al colocarla en la estantería. Mientras se coloca la bandeja en el estante deseado, su lado diseñado para sujetar debe estar en el frente.

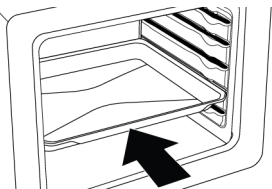

Función de parada del grill de alambre

Hay una función de parada para evitar que la parrilla de alambre se salga de la bandeja de alambre. Con esta función, puede sacar los alimentos de forma fácil y segura. Mientras retira la rejilla de alambre, puede

tirar de ella hacia delante hasta que llegue al punto de parada. Debes pasar por encima de este punto para eliminarlo por completo.

En los modelos con estantes de alambre :

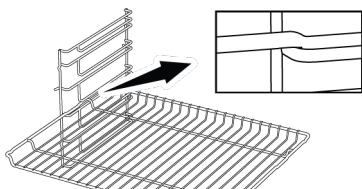

En los modelos sin estantes de alambre :

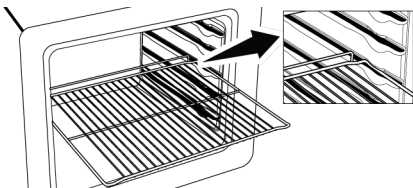

Función tope de bandejas - En los modelos con estantes de alambre

También hay una función de parada para evitar que la bandeja se salga de la bandeja de alambre. Mientras retira la bandeja, suéltela de la toma trasera de parada y tire de ella hacia usted hasta que llegue a la parte delantera. Debe pasar por encima de este punto de parada para eliminarlo por completo.

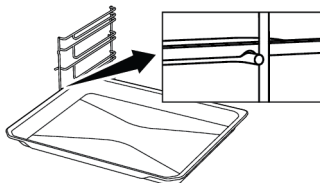

Colocación correcta de la parrilla y la bandeja en las guías telescópicas-En modelos con estantes de alambre y modelos telescópicos

Gracias a las guías telescópicas, podrá colocar o sacar las bandejas o la parrilla fácilmente. Cuando utilice bandejas y parrillas de alambre con el riel telescópico, debe tener cuidado de que los pasadores de la parte delantera y trasera de los rieles telescó-

picos, descansen contra los bordes de la parrilla y la bandeja (como se muestra en la figura).

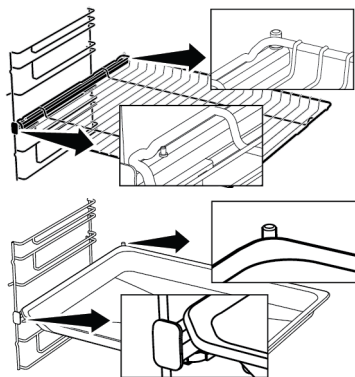

3.6 Especificaciones Técnicas

Características técnicas generales	
Dimensiones externas del producto (altura/anchura/profundidad) (mm)	595 /594 /567
Dimensiones de la instalación del horno (altura / anchura / profundidad) (mm)	590-600 /560 /min. 550
Tensión/Frecuencia	220-240 V ~; 50 Hz
Tipo y sección del cable utilizado/apto para el producto	min. H05VV-FG 3 x 1,5 mm ²
Consumo total de energía (kW)	3,3
Tipo de horno	Horno multifuncional

Lo básico: La información de la etiqueta energética de los hornos eléctricos de tipo doméstico se ofrece de acuerdo con la norma EN 60350-1 / IEC 60350-1. Los valores se determinan en las funciones Calentamiento superior e inferior o (si existe) Calentamiento inferior/superior asistido por ventilador f con la carga estándar.

La clase de eficiencia energética se determina de acuerdo con la siguiente priorización, dependiendo de si existen o no las funciones pertinentes en el producto. 1-Calefacción «eco» por ventilador , 2-Calentamiento por ventilador , 3-Parrilla baja asistida por ventilador , 4-Calentamiento superior e inferior.



Las especificaciones técnicas pueden modificarse sin previo aviso para mejorar la calidad del aparato.



Las cifras de este manual son esquemáticas y pueden no coincidir exactamente con el aparato.



Los valores indicados en las etiquetas de los aparatos o en la documentación que los acompaña se obtienen en condiciones de laboratorio de acuerdo con las normas pertinentes. Estos valores pueden variar en función de las condiciones operativas y ambientales del aparato.

4 Primer uso

Antes de empezar a utilizar el producto, se recomienda hacer lo que se indica en los siguientes apartados respectivamente.

4.1 Primer ajuste del temporizador

i Ajuste siempre la hora del día antes de utilizar su horno. Si no lo programa, no podrá cocinar en algunos modelos de horno.

1. Cuando el horno se pone en marcha por primera vez, "12:00" y el símbolo  parpadean en la pantalla.
2. Ajuste la hora del día con las teclas \oplus / \ominus .

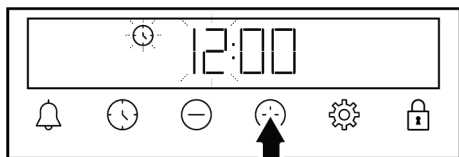



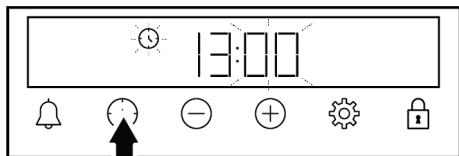

3. Toque la tecla  o  para activar el campo de los minutos.

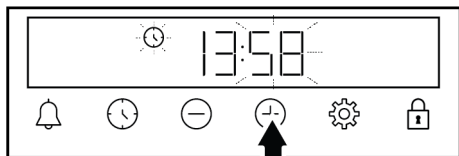

4. Toque las teclas \oplus / \ominus para ajustar los minutos.



5. Confirme el ajuste tocando la tecla .
 - ⇒ La hora del día se ajusta y el símbolo  desaparece de la pantalla.

i Si la primera vez no está ajustada, los símbolos "12:00" y  continuarán parpadeando y su horno no se pondrá en marcha. Para que su horno funcione, debe confirmar la hora del día ajustando la hora del día o tocando la tecla  cuando esté en "12:00". Más adelante podrá cambiar el ajuste de la hora del día como se describe en la sección "Ajustes".

i En caso de un corte de energía, los ajustes de la hora del día se cancelan. Se debe volver a poner en marcha.

4.2 Limpieza inicial

1. Retire todos los materiales de embalaje.
2. Retire todos los accesorios del horno suministrados con el producto.
3. Haga funcionar el producto durante 30 minutos y luego, apáguelo. De esta manera, los residuos y capas que puedan haber permanecido en el horno durante la producción se queman y se limpian.
4. Al utilizar el aparato, seleccione la temperatura más alta y la función de todos los calentadores del aparato. Véase "Funciones del horno [► 56]". Puede aprender a manejar el horno en la siguiente sección.
5. Espere a que el horno se enfríe.
6. Limpie las superficies del aparato con un paño o esponja húmedos y séquelas con un paño.

Antes de utilizar los accesorios:

Limpie los accesorios que retire del horno con agua detergente y una esponja de limpieza suave.

NOTICE: Algunos detergentes o agentes de limpieza podrían provocar daño en la superficie. No utilice detergentes abrasivos, polvos de limpieza, cremas de limpieza ni objetos punzantes durante la limpieza.

NOTICE: Durante el primer uso, puede salir humo y olor durante varias horas. Esto es normal y sólo se necesita una buena ventilación para eliminarlo. Evite inhalar directamente el humo y los olores que se forman.

5 Uso del horno

5.1 Información general sobre el uso del horno

Ventilador de refrigeración (Varía según el modelo del aparato. Puede que no esté disponible en el aparato.)

El aparato tiene un ventilador de refrigeración. El ventilador de enfriamiento se activa automáticamente cuando es necesario y enfría tanto la parte delantera del aparato como los muebles. Se desactiva automáticamente cuando termina el proceso de enfriamiento. El aire caliente sale por la puerta del horno. No cubra estas aberturas de ventilación con nada. De lo contrario, el horno puede sobrecalentarse. El ventilador de enfriamiento continúa funcionando durante el funcionamiento del horno o después de que el horno se apaga (aproximadamente 20-30 minutos). Si cocina programando el temporizador del horno, al final del tiempo de cocción, el ventilador de refrigeración se apaga con todas las funciones. El tiempo de funcionamiento del ventilador de enfriamiento no puede ser determinado por el usuario. Se enciende y apaga automáticamente. Esto no es ningún error.

La luz del horno

La iluminación del horno se enciende cuando el horno comienza a hornear. En algunos modelos, la iluminación está encendida durante la cocción, mientras que en otros se apaga después de un tiempo determinado.

En algunas funciones de horneado la lámpara nunca se enciende para ahorrar energía.

Si desea que la lámpara del horno esté encendida incesantemente, seleccione el estado de funcionamiento "Bombilla del horno" con el mando de selección de funciones.

5.2 Funcionamiento de la unidad de control del horno

Advertencias generales para la unidad de control del horno

- El tiempo máximo que se puede ajustar para el proceso de horneado es de 5 horas 59. En caso de fallo de alimentación, el programa se cancela. Tendrá que reprogramar.
- Mientras se hace cualquier ajuste, los símbolos relevantes parpadean en la pantalla. Se debe esperar un corto tiempo para que se guarden los ajustes.
- Si se ha realizado algún ajuste de cocción, no se puede ajustar la hora del día.
- Si el tiempo de cocción está ajustado cuando se inicia la cocción, el tiempo restante se muestra en la pantalla.
- En los casos en que se ajusta el tiempo de cocción o el tiempo de finalización de la cocción; puede cancelar automáticamente pulsando durante mucho tiempo la tecla .

Temporizador

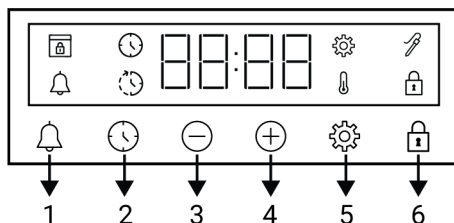

- 1 Tecla de alarma
- 2 Tecla de ajuste de la hora
- 3 Tecla de disminución
- 4 Tecla de aumento
- 5 Tecla de ajustes
- 6 Llave de bloqueo de teclas

Símbolos de la pantalla

-  : Símbolo de tiempo de cocción

 : Símbolo de fin de cocción *

 : Símbolo de la alarma

 : Símbolo de la sonda de carne *

 : Símbolo de bloqueo de teclas

 : El símbolo de la temperatura

 : Símbolo de configuración

 : Símbolo de bloqueo de la puerta *

* Varía según el modelo del aparato. Puede que no esté disponible en el aparato.

Encender el horno

Cuando seleccione una función de funcionamiento con la que desee cocinar con el mando de selección de funciones y fije una temperatura determinada con el mando de temperatura, el horno comenzará a funcionar.

Apagar el horno

Puede apagar la cámara de cocción girando el botón de selección de funciones y el botón de temperatura a la posición de apagado (arriba).

Cocción manual para seleccionar la temperatura y la función de funcionamiento del horno

Puede cocinar haciendo un control manual (en su propio control) sin ajustar el tiempo de cocción seleccionando la temperatura y la función de funcionamiento específicas para su comida.

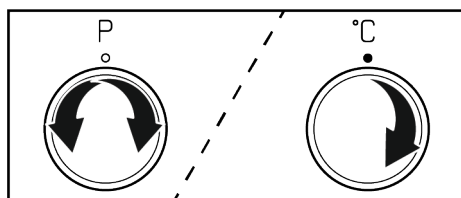



1. Seleccione la función de funcionamiento que desea cocinar con el mando de selección de funciones.
2. Ajuste la temperatura que desea cocinar con la perilla de temperatura.

⇒ El horno comenzará a funcionar inmediatamente con la función y temperatura seleccionadas y aparecerá el símbolo  en la pantalla. El valor de la temperatura ajustada y 3 líneas de anima-





ción aparecen en la pantalla. A continuación, se muestra en orden el tiempo transcurrido desde el inicio de la cocción. Cuando la temperatura en el interior del horno alcanza la temperatura fijada, el símbolo  desaparece y le avisa acústicamente. La animación de 3 líneas que aparece en la pantalla se detiene y el símbolo C aparece fijo junto al valor de temperatura. El horno no se apaga automáticamente, ya que la cocción manual se realiza sin ajustar el tiempo de cocción. Tiene que controlar la cocción y apagarla usted mismo. Cuando termine de cocinar, apague el horno girando la perilla de selección de funciones y la perilla de temperatura a la posición de apagado (arriba).

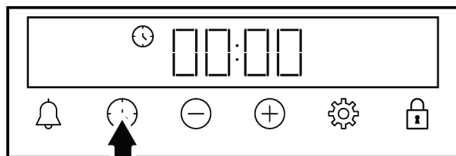

Hornear ajustando el tiempo de cocción:

Puede hacer que el horno se apague automáticamente al final del tiempo seleccionando la temperatura y la función de funcionamiento específicas para sus alimentos y ajustando el tiempo de cocción en el temporizador.

1. Seleccionar la función de cocción.
2. Toque  hasta que aparezca el símbolo  en la pantalla para el tiempo de cocción.



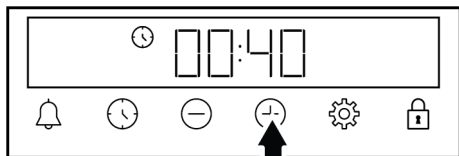

 Para ajustar rápidamente el tiempo de cocción, puede tocar la  tecla para ajustar el tiempo de cocción a 30 minutos después de ajustar la función de cocción y la temperatura y luego usar las teclas  /  para cambiar el tiempo.

3. Ajuste el tiempo de cocción con las teclas  / .



i El tiempo de horneado aumenta en 1 minuto en los primeros 15 minutos y en 5 minutos después de 15 minutos.

4. Ponga su comida en el horno y ajuste la temperatura con la perilla de temperatura.

⇒ Su horno comenzará a funcionar inmediatamente con la función y temperatura seleccionadas. El tiempo de cocción ajustado empieza a contar hacia atrás y aparece  en la pantalla. Aparecen en orden la cuenta atrás del tiempo de horneado y el valor de la temperatura fijada y la animación de 3 líneas junto a ellos. Cuando la temperatura en el interior del horno alcanza la temperatura fijada, el símbolo  desaparece y le avisa acústicamente. La animación de 3 líneas que aparece en la pantalla se detiene y el símbolo C aparece fijo junto al valor de temperatura.

5. Cuando haya transcurrido el tiempo de horneado fijado, aparecerá el mensaje "End» en la pantalla, el símbolo  parpadeará y el temporizador emitirá un aviso acústico.

6. La advertencia suena durante dos minutos. Toque cualquier tecla para detener la advertencia sonora. La advertencia se detiene y la hora del día aparece en la pantalla.

i Si se pulsa cualquier tecla al final del aviso sonoro, el horno volverá a funcionar. Para evitar que el horno vuelva a funcionar al final de la advertencia, apáguelo girando el mando de temperatura y el mando de función a la posición "0".

5.3 Cocción asistida por vapor

Su horno tiene una función de cocción asistida por vapor. Con el asistente de vapor se consiguen mejores resultados de horneado. El asistente de vapor hace que la superficie de los alimentos de repostería sea más brillante, su corteza más crujiente y más voluminosa. Además, el asistente de vapor reduce la pérdida de humedad de los alimentos como la carne y permite que se cocinen más jugosos por dentro y más deliciosos.

Advertencias generales

- La cocción asistida por vapor sólo puede realizarse con las funciones de cocción asistida por vapor especificadas en el manual.
- La capacidad del depósito de agua es de 250 ml. No ponga más de 250 ml de agua en el depósito de agua durante la cocción.
- La condensación que se forma en la puerta del horno después de la cocción asistida por vapor puede gotear alrededor cuando se abre la puerta del horno. En cuanto abra la puerta del horno, limpie la condensación.
- Manténgase alejado al abrir la puerta del horno, ya que el vapor y el calor pueden salir durante y después de la cocción asistida por vapor. El vapor puede quemarle las manos, la cara y/o los ojos.
- Si queda agua en el interior del horno después de cada cocción asistida por vapor, seque el agua restante con un paño seco después de que el horno se haya enfriado. De lo contrario, el agua residual puede provocar la calcificación.
- Si su producto tiene una sonda para carne, asegúrese de que la cubierta de la sonda para carne esté cerrada antes de

la cocción asistida por vapor. De lo contrario, puede haber una fuga de vapor del enchufe de la sonda para carne.

Para la cocción asistida por vapor:

1. Inicie la cocción después de comprobar la tabla de cocción asistida por vapor y de ajustar la función, la temperatura y el tiempo según el alimento que desee cocinar. Puede determinar la cantidad de agua a añadir, la temperatura, la función de cocción y el tiempo de cocción que no están en la tabla.
2. Coloque su comida en el horno en la posición de la rejilla recomendada.
3. Empuje el depósito de agua del panel de control de su horno cuando llegue el momento de añadir agua, según la tabla de horneado.

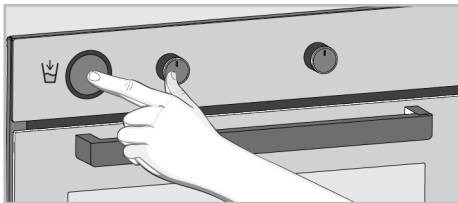

4. Retire el depósito de agua de su ranura.

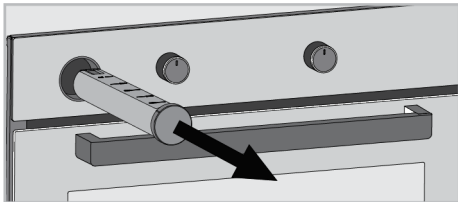

5. Abra la tapa del depósito de agua y rellene la cantidad especificada en la tabla de cocción.



No utilice agua destilada o filtrada. Utilice sólo aguas preparadas. No utilice soluciones inflamables, alcohólicas o de partículas sólidas en lugar de agua.

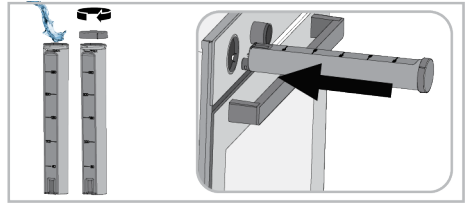

6. Cerrar la tapa y colocar el depósito de agua en su lugar. Empuje el depósito de agua hasta el fondo.
 - ⇒ El agua del depósito de agua empieza a fluir lentamente hacia el suelo del horno, se proporciona asistencia de vapor a sus alimentos.
7. Una vez finalizada la cocción, apague el horno colocando los mandos de función y temperatura en la posición de apagado.





Si queda agua en el fondo del horno después de cada cocción asistida por vapor, seque el agua restante con un paño seco después de que el horno se haya enfriado. De lo contrario, el agua que queda en el suelo del horno puede causar calcificación.

5.4 Ajustes

Activar el bloqueo de teclas

Utilizando la función de bloqueo de la llave, puede proteger el horno de interferencias.

1. Toque la tecla  hasta que aparezca el símbolo  en la pantalla.

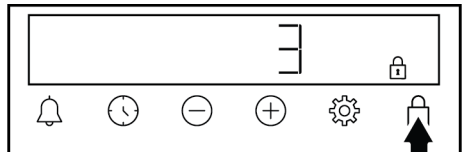

- ⇒ El símbolo  aparece en la pantalla y se inicia la cuenta atrás 3-2-1. El bloqueo de teclas se activa cuando finaliza la cuenta atrás. Cuando se toca cualquier tecla una vez activado el blo-

queo de teclas, el temporizador emite una señal acústica y el símbolo  parpadea.





Si suelta la tecla  antes de que finalice la cuenta atrás, el bloqueo de teclas no se activa.



Las teclas del temporizador no se pueden utilizar cuando el bloqueo de teclas está activado. El bloqueo de teclas no se cancelará en caso de un corte eléctrico.

Desactivar el bloqueo de teclas

1. Toque la tecla  hasta que desaparezca el símbolo  en la pantalla.



⇒ El símbolo  desaparece de la pantalla y el bloqueo de teclas se desactiva.

Ajustar la alarma

También puede utilizar el temporizador del producto para cualquier aviso o recordatorio que no sea el horneado. El despertador no tiene ningún efecto sobre el funcionamiento del horno. Se utiliza para fines de advertencia. Por ejemplo, puede utilizar el reloj despertador cuando quiera girar los alimentos en el horno a una hora determinada. Tan pronto como la hora establecida haya expirado, el temporizador le da una advertencia sonora.



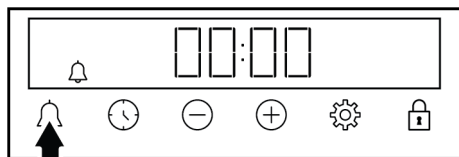

El tiempo máximo de alarma puede ser de 23 horas y 59 minutos.

1. Toque la tecla  hasta que aparezca el símbolo  en la pantalla.

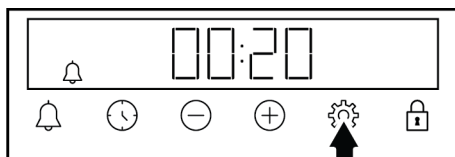

2. Ajuste la hora de la alarma con las teclas \oplus/\ominus .



⇒ Tras ajustar la hora de la alarma, el símbolo  permanece encendido y la hora de la alarma comienza la cuenta atrás en la pantalla. Si la hora de alarma y el tiempo de cocción se ajustan al mismo tiempo, el tiempo más corto se muestra en la pantalla.



3. Después de que la hora de alarma haya terminado, el símbolo  comienza a parpadear y le da una advertencia sonora.

Apagar la alarma

1. Al final del periodo de alarma, la advertencia suena durante dos minutos. Toque cualquier tecla para detener la advertencia sonora.



⇒ La advertencia se detiene y la hora del día aparece en la pantalla.

Si desea cancelar la alarma;

1. Toque la tecla  hasta que aparezca el símbolo  en la pantalla para reajustar la hora de la alarma. Toque \ominus la tecla hasta que aparezca el símbolo "00:00" en la pantalla.

2. También puede cancelar la alarma pulsando  la tecla durante un tiempo prolongado.

Ajustar el volumen

1. Toque la tecla  hasta que aparezca uno de los valores **b-01-b-02-b-03** y el símbolo  en la pantalla.

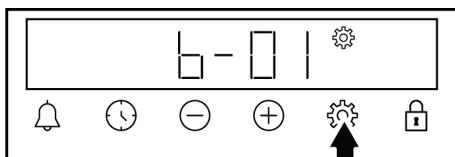

2. Ajuste el nivel deseado con las teclas \oplus/\ominus . (**b-01-b-02-b-03**)

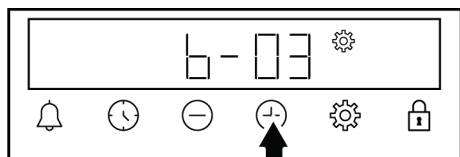

⇒ Toque la tecla para confirmar o espere sin tocar ninguna tecla. El volumen ajustado se activa al cabo de un rato.

Ajuste del brillo de la pantalla

1. Toque la tecla hasta que uno de los valores **d-01-d-02-d-03** y el símbolo aparezcan en la pantalla.

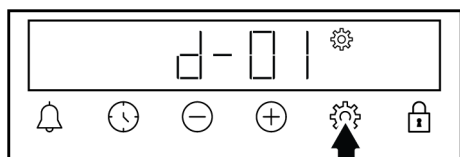

2. Ajuste el brillo deseado con las teclas / . (**d-01-d-02-d-03**)

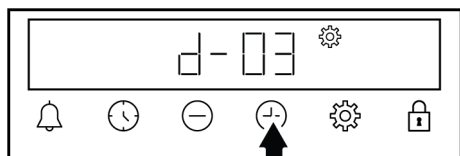

⇒ Toque la tecla para confirmar o espere sin tocar ninguna tecla. La luminosidad ajustada se activa al cabo de un rato.

6 Información general sobre el horneado

En este apartado encontrará consejos para preparar y cocinar sus alimentos.

Además, en esta sección se describen algunos de los alimentos probados como productores y los ajustes más adecuados para estos alimentos. También se indican los ajustes y accesorios de horno apropiados para estos alimentos.

Cambiar la hora del día

En su horno para cambiar la hora del día que haya ajustado previamente:

1. Toque la tecla hasta que aparezca el símbolo en la pantalla.
2. Ajuste la hora del día con las teclas / .

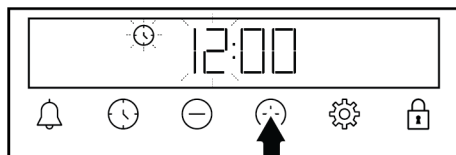

3. Toque la tecla o para activar el campo de los minutos.

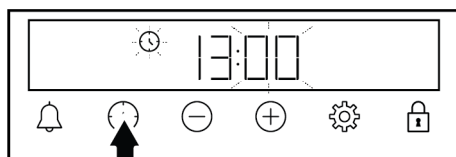

4. Toque las teclas / para ajustar los minutos.

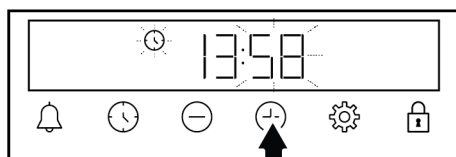

5. Confirme el ajuste tocando la tecla .

⇒ La hora del día queda ajustada y el símbolo desaparece de la pantalla.

6.1 Advertencias generales sobre la cocción en el horno

- Al abrir la puerta del horno durante o después de la cocción, puede salir vapor caliente. El vapor puede quemarle las manos, la cara y/o los ojos. Al abrir la puerta del horno, no se acerque.
- El intenso vapor generado durante la cocción puede formar gotas de agua condensada en el interior y exterior del horno y en las partes superiores del mueble debido a la diferencia de temperatura. Esto es algo normal y físico.

- Los valores de temperatura y tiempo de cocción indicados para los alimentos pueden variar según la receta y la cantidad. Por esta razón, estos valores se dan como rangos.
- Retire siempre del horno los accesorios no utilizados antes de comenzar a cocinar. Los accesorios que permanecen en el horno pueden impedir que su comida se cocine a los valores correctos.
- Para los alimentos que cocinará según su propia receta, puede hacer referencia a los alimentos similares que se dan en las tablas de cocina.
- El uso de los accesorios suministrados asegura que se obtenga el mejor rendimiento de la cocina. Tenga en cuenta siempre las advertencias e informaciones del fabricante para los utensilios de cocina externos que vaya a utilizar.
- Corte el papel antigrasa que va a utilizar en su cocina en tamaños adecuados al recipiente en el que va a cocinar. Los papeles sulfurados que se desbordan del recipiente pueden crear un riesgo de quemaduras y afectar a la calidad del horneado. Utilice el papel antigrasa que usará en el rango de temperatura especificado.
- Para una buena cocción, coloque los alimentos en el estante correcto recomendado. No cambie la posición del estante durante la cocción.
- Si va a cocinar utilizando utensilios de cocina en la parrilla de alambre, colóquelos en el centro de la parrilla de alambre, no cerca de la pared trasera.
- Todos los ingredientes utilizados en la elaboración de pasteles deben estar frescos y a temperatura ambiente.
- El estado de cocción de los alimentos puede variar en función de la cantidad de alimentos y del tamaño de la olla.
- Los moldes de metal, cerámica y vidrio prolongan el tiempo de cocción y las superficies inferiores de los alimentos de pastelería no se doran uniformemente.
- Si utiliza papel de horno, puede observarse un pequeño dorado en la superficie inferior del alimento. En esta situación, es posible que tenga que prolongar el periodo de cocción unos 10 minutos.
- Los valores especificados en las tablas de cocción se determinan como resultado de las pruebas realizadas en nuestros laboratorios. Los valores adecuados para usted pueden diferir de estos valores.
- Coloque su comida en el estante apropiado recomendado en la mesa de cocción. Consulte el estante inferior del horno como estante 1.

6.1.1 Pasteles y alimentos para el horno

Información general

- Recomendamos utilizar los accesorios del aparato para un buen funcionamiento de la cocina. Si va a utilizar un utensilio de cocina externo, prefiera utensilios oscuros, antiadherentes y resistentes al calor.
- Si se recomienda el precalentamiento en la mesa de cocción, asegúrese de poner los alimentos en el horno después del precalentamiento.

Consejos para hornear pasteles

- Si el pastel está demasiado seco, aumente la temperatura en 10°C y acorte el tiempo de cocción.
- Si el pastel está húmedo, utilice una pequeña cantidad de líquido o reduzca la temperatura en 10°C.
- Si la parte superior de la tarta está quemada, colóquela en el estante inferior, baje la temperatura y aumente el tiempo de horneado.
- Si el interior del pastel está bien cocido, pero el exterior está pegajoso, utilice menos líquido, disminuya la temperatura y aumente el tiempo de cocción.

Consejos para la pastelería

- Si la masa está demasiado seca, aumente la temperatura en 10 °C y acorte el tiempo de cocción. Humedezca las hojas de masa con una salsa compuesta de leche, aceite, huevo y mezcla de yogur.

- Si la masa se está cocinando lentamente, asegúrese de que el grosor de la que ha preparado no desborde la bandeja.
- Si la masa está dorada en la superficie pero el fondo no está cocido, asegúrese de que la cantidad de salsa que va a utilizar para la masa no es demasiado en el fondo de la masa. Para un dorado uniforme, intente repartir la salsa de manera uniforme entre las hojas de masa y la masa.
- Hornee su pastelería en la posición y la temperatura adecuadas según la tabla de cocción. Si la parte inferior aún no está lo suficientemente dorada, colóquela en un estante inferior para la próxima cocción.

Tabla de cocción para alimentos de pastelería y horno

Sugerencias para hornear con una sola bandeja

Comida	Accesorio a utilizar	Función de funcionamiento	Posición de la estantería	Temperatura (°C)	Tiempo de cocción (min) (aprox.)
Pastel en la bandeja	Bandeja estándar *	Calentamiento superior e inferior	3	180	30 ... 45
Pastel en el molde	Molde para pasteles en la parrilla de alambre **	Calentamiento por ventilador	2	180	30 ... 40
Pequeños pasteles	Bandeja estándar *	Calentamiento superior e inferior	3	160	25 ... 35
Pequeños pasteles	Bandeja estándar *	Calentamiento por ventilador	En los modelos con estantes de alambre : 3 En los modelos sin estantes de alambre : 2	150	25 ... 35
Bizcocho	Molde redondo de 26 cm de diámetro con pinza sobre parrilla de alambre **	Calentamiento superior e inferior	2	150	30 ... 40
Bizcocho	Molde redondo de 26 cm de diámetro con pinza sobre parrilla de alambre **	Calentamiento por ventilador	2	155	30 ... 40
Galletas	Bandeja de repostería *	Calentamiento superior e inferior	3	170	25 ... 40
Galletas	Bandeja de repostería *	Calentamiento por ventilador	3	170	20 ... 30
Pastas	Bandeja estándar *	Calentamiento superior e inferior	2	200	30 ... 40
Pastas	Bandeja estándar *	Calentamiento inferior/superior asistido por ventilador	2	180	35 ... 45
Pastas	Bandeja estándar *	Calentamiento por ventilador	2	180	30 ... 40
Bollo	Bandeja estándar *	Calentamiento superior e inferior	2	200	20 ... 35
Bollo	Bandeja estándar *	Calentamiento por ventilador	3	180	20 ... 30

Comida	Accesorio a utilizar	Función de funcionamiento	Posición de la estantería	Temperatura (°C)	Tiempo de cocción (min) (aprox.)
Pan integral	Bandeja estándar *	Calentamiento superior e inferior	3	200	30 ... 45
Pan integral	Bandeja estándar *	Calentamiento por ventilador	3	200	30 ... 40
Lasaña	Recipiente rectangular de vidrio/metal en la parrilla **	Calentamiento superior e inferior	2 o 3	200	30 ... 45
Tarta de manzana	Molde redondo de metal negro de 20 cm de diámetro en la parrilla de alambre **	Calentamiento superior e inferior	2	180	50 ... 70
Tarta de manzana	Molde redondo de metal negro de 20 cm de diámetro en la parrilla de alambre **	Calentamiento por ventilador	3	170	50 ... 65
Pizza	Bandeja estándar *	Calentamiento superior e inferior	2	200 ... 220	10 ... 20

Se recomienda precalentar todos los alimentos.

*Es posible que estos accesorios no se incluyan en el aparato.

**Estos accesorios no están incluidos en el aparato. Son accesorios disponibles en el mercado.

Sugerencias para cocinar con dos bandejas

Comida	Accesorio a utilizar	Función de funcionamiento	Posición de la estantería	Temperatura (°C)	Tiempo de cocción (min) (aprox.)
Pequeños pasteles	2-Bandeja estándar * 4-Bandeja de repostería *	Calentamiento por ventilador	2 - 4	En los modelos con estantes de alambre :150 En los modelos sin estantes de alambre :140	En los modelos con estantes de alambre : 25 ... 40 En los modelos sin estantes de alambre : 30 ... 45
Galletas	2-Bandeja estándar * 4-Bandeja de repostería *	Calentamiento por ventilador	2 - 4	170	25 ... 35
Pastas	1-Bandeja estándar * 4-Bandeja de repostería *	Calentamiento por ventilador	1 - 4	180	35 ... 45
Bollo	2-Bandeja estándar * 4-Bandeja de repostería *	Calentamiento por ventilador	2 - 4	180	20 ... 30

Se recomienda precalentar todos los alimentos.

*Es posible que estos accesorios no se incluyan en el aparato.

**Estos accesorios no están incluidos en el aparato. Son accesorios disponibles en el mercado.

Tabla de cocción con función operativa "Calefacción «eco» por ventilador"

- No modifique el ajuste de la temperatura después de iniciar la cocción en la función "Calefacción «eco» por ventilador".
- No abra la puerta del horno durante la cocción en la función "Calefacción «eco» por ventilador". Si la puerta no se abre, la

temperatura interna se optimiza para ahorrar energía, y esta temperatura puede diferir de la que se muestra en la pantalla.

- No precaliente en la función "Calefacción «eco» por ventilador".

* Es posible que estos accesorios no se incluyan en el aparato.

6.1.2 Carne, pescado y aves de corral

Los puntos clave de la parrilla

- Sazonar con zumo de limón y pimienta antes de cocinar el pollo entero, el pavo y las piezas grandes de carne aumentará el rendimiento de la cocción.
- Se tarda de 15 a 30 minutos más en cocinar la carne deshuesada que el filete frito.
- Debe calcular entre 4 y 5 minutos de cocción por cada centímetro de grosor de la carne.

- Una vez finalizado el tiempo de cocción, mantenga la carne en el horno durante aproximadamente 10 minutos. El jugo de la carne se distribuye mejor a la carne frita y no sale cuando se corta la carne.
- El pescado debe colocarse en el estante de nivel medio o bajo en un plato resistente al calor.
- Cocinar los platos recomendados en la mesa de cocción con una sola bandeja.

Tabla de cocción para carne, pescado y aves

Comida	Accesorio a utilizar	Función de funcionamiento	Posición de la estantería	Temperatura (°C)	Tiempo de cocción (min) (aprox.)
Bistec (entero) / Asado (1 kg)	Bandeja estándar *	Calentamiento inferior/superior asistido por ventilador	3	15 mins. 250/ max, después 180 ... 190	60 ... 80
Jarrete de corde-ro (1,5-2 kg)	Bandeja estándar *	Calentamiento inferior/superior asistido por ventilador	3	170	85 ... 110
Pollo frito (1,8-2 kg)	Parrilla * Coloque una bandeja en un estante inferior.	Calentamiento inferior/superior asistido por ventilador	2	15 mins. 250/ max, después 190	60 ... 80
Pollo frito (1,8-2 kg)	Parrilla * Coloque una bandeja en un estante inferior.	Función "3D"	2	15 mins. 250/ max, después 190	60 ... 80
Pavo (5,5 kg)	Bandeja estándar *	Calentamiento inferior/superior asistido por ventilador	1	25 mins. 250/ max, después 180 ... 190	150 ... 210

Comida	Accesorio a utilizar	Función de funcionamiento	Posición de la estantería	Temperatura (°C)	Tiempo de cocción (min) (aprox.)
Pavo (5,5 kg)	Bandeja estándar *	Función "3D"	1	25 mins. 250/ max, después 180 ... 190	150 ... 210
Pescados	Parrilla * Coloque una bandeja en un estante inferior.	Calentamiento inferior/superior asistido por ventilador	3	200	20 ... 30
Pescados	Parrilla * Coloque una bandeja en un estante inferior.	Función "3D"	3	200	20 ... 30

Se recomienda precalentar todos los alimentos.

*Es posible que estos accesorios no se incluyan en el aparato.

**Estos accesorios no están incluidos en el aparato. Son accesorios disponibles en el mercado.

6.1.3 Parrilla

La carne roja, el pescado y la carne de ave se doran rápidamente cuando se asan, mantienen una bonita corteza y no se secan. Los filetes de carne, las brochetas de carne, las salchichas, así como las verduras jugosas (tomates, cebollas, etc.) son especialmente adecuados para la parrilla.

Advertencias generales

- Los alimentos no aptos para asar a la parrilla conllevan un riesgo de incendio. Asa sólo la comida que es adecuada para el fuego pesado de la parrilla. Además, no coloque la comida demasiado lejos en la parte posterior de la parrilla. Esta es la zona más caliente y los alimentos grasos pueden incendiarse.
- **Cierre la puerta del horno durante el asado. No asar nunca con la puerta del horno abierta. ¡Las superficies calientes pueden causar quemaduras!**

Tabla de la parrilla

Comida	Accesorio a utilizar	Posición de la estantería	Temperatura (°C)	Tiempo de cocción (min) (aprox.)
Pescados	Parrilla	4 - 5	250	20 ... 25
Trozos de pollo	Parrilla	4 - 5	250	25 ... 35
Albóndigas (ternera) - 12 cantidad	Parrilla	4	250	20 ... 30
Chuletas de cordero	Parrilla	4 - 5	250	20 ... 25

Los puntos clave de la parrilla

- Prepare alimentos de similar grosor y peso tanto como sea posible para la parrilla.
- Colocar las piezas a asar en la parrilla o en la bandeja de la parrilla distribuyéndolas sin exceder las dimensiones del calentador.
- Dependiendo del grosor de las piezas a asar, los tiempos de cocción indicados en la tabla pueden variar.
- Deslice la parrilla o la bandeja de la parrilla hasta el nivel deseado en el horno. Si está cocinando en la parrilla, deslice la bandeja del horno hasta el estante inferior para recoger los aceites. La bandeja del horno que va a deslizar debe tener un tamaño que cubra toda el área de la parrilla. Es posible que esta bandeja no se suministre con el producto. Ponga un poco de agua en la bandeja del horno para facilitar la limpieza.

Comida	Accesorio a utilizar	Posición de la estantería	Temperatura (°C)	Tiempo de cocción (min) (aprox.)
Bistec - (cubos de carne)	Parrilla	4 - 5	250	25 ... 30
Chuleta de ternera	Parrilla	4 - 5	250	25 ... 30
Gratén de verduras	Parrilla	4 - 5	220	20 ... 30
Tostar pan	Parrilla	4	250	1 ... 3

Se recomienda precalentar durante 5 minutos toda la comida a la parrilla.

Dé la vuelta a las piezas de comida después de la mitad del tiempo total de asado.

6.1.4 Cocción asistida por vapor

Información general

- La cocción asistida por vapor sólo puede realizarse con las funciones de cocción asistida por vapor especificadas en el manual. Consulte el apartado "Funciones del horno" [► 56] para conocer las funciones de cocción asistida por vapor.
- Si se recomienda el precalentamiento en la mesa de cocción, asegúrese de poner los alimentos en el horno después del precalentamiento. Las duraciones especificadas en el momento del suministro de agua indican el tiempo transcurrido después del precalentamiento.
- La tabla de cocción contiene recomendaciones de cocción probadas por el fabricante. Puede ajustar la cantidad de agua, la temperatura, la función de cocción asistida por vapor y el tiempo para los alimentos que no están en la tabla.
- Realice la cocción asistida por vapor con una sola bandeja.

Sugerencias para hornear con una sola bandeja - Función "3D"

Comida	Accesorio a utilizar	Posición de la estantería	Temperatura (°C)	Cantidad de agua a utilizar (ml)	Tiempo de toma de agua (mins.)**	Tiempo de cocción (min) (aprox.)	Peso aproximado del alimento (g)
Pan integral	Bandeja estándar *	2	200	200	después de pre calentamiento	30 ... 40	820
Pollo frito (1,8-2 kg)	Parrilla * Coloque una bandeja en un estante inferior.	2	25 mins. 250/max, después 190	250	25	60 ... 70	2000
Bistec de costilla (pieza única)	Bandeja estándar *	3	180	250	15	40 ... 55	1000
Jarretes de cordero con verduras	Bandeja estándar *	3	170	250+250***	después de pre calentamiento	90 ... 110	2000
Panecillo con levadura	Bandeja estándar *	3	180	100	después de pre calentamiento	25 ... 35	1200
Tarta de queso	Bandeja estándar *	3	120	150	antes de precalentar	50 ... 60	1450
Palillo de pollo	Bandeja estándar *	3	200	150	después de pre calentamiento	25 ... 35	800
Papas asadas	Bandeja estándar *	3	190	150	25	45 ... 55	500

Comida	Accesorio a utilizar	Posición de la estantería	Temperatura (°C)	Cantidad de agua a utilizar (ml)	Tiempo de toma de agua (mins.)*	Tiempo de cocción (min) (aprox.)	Peso aproximado del alimento (g)
Pan de hamburguesa	Bandeja estándar *	3	180	150	después de pre calentamiento	20 ... 30	800
Salmón con verduras	Bandeja estándar *	3	180	100	después de pre calentamiento	25 ... 35	500

* Es posible que estos accesorios no se incluyan en el aparato.
 ** Muestra el tiempo transcurrido después de pre calentamiento.
 *** Añada otros 250 ml de agua a mitad de la cocción.

6.1.5 Alimentos de prueba

- Los alimentos de esta tabla de cocción se preparan de acuerdo con la norma EN 60350-1 para facilitar las pruebas del aparato a los institutos de control.

Mesa de cocción para comidas de prueba

Sugerencias para hornear con una sola bandeja

Comida	Accesorio a utilizar	Función de funcionamiento	Posición de la estantería	Temperatura (°C)	Tiempo de cocción (min) (aprox.)
Shortbread (galleta dulce)	Bandeja estándar *	Calentamiento superior e inferior	3	140	20 ... 30
Shortbread (galleta dulce)	Bandeja estándar *	Calentamiento por ventilador	En los modelos con estantes de alambre :3 En los modelos sin estantes de alambre :2	140	15 .. 25
Pequeños pasteles	Bandeja estándar *	Calentamiento superior e inferior	3	160	25 ... 35
Pequeños pasteles	Bandeja estándar *	Calentamiento por ventilador	En los modelos con estantes de alambre : 3 En los modelos sin estantes de alambre : 2	150	25 ... 35
Bizcocho	Molde redondo de 26 cm de diámetro con pinza sobre parrilla de alambre **	Calentamiento superior e inferior	2	150	30 ... 40

Comida	Accesorio a utilizar	Función de funcionamiento	Posición de la estantería	Temperatura (°C)	Tiempo de cocción (min) (aprox.)
Bizcocho	Molde redondo de 26 cm de diámetro con pinza sobre parrilla de alambre **	Calentamiento por ventilador	2	155	30 ... 40
Tarta de manzana	Molde redondo de metal negro de 20 cm de diámetro en la parrilla de alambre **	Calentamiento superior e inferior	2	180	50 ... 70
Tarta de manzana	Molde redondo de metal negro de 20 cm de diámetro en la parrilla de alambre **	Calentamiento por ventilador	3	170	50 ... 65

Se recomienda precalentar todos los alimentos.

*Es posible que estos accesorios no se incluyan en el aparato.

**Estos accesorios no están incluidos en el aparato. Son accesorios disponibles en el mercado.

Sugerencias para cocinar con dos bandejas

Comida	Accesorio a utilizar	Función de funcionamiento	Posición de la estantería	Temperatura (°C)	Tiempo de cocción (min) (aprox.)
Pequeños pasteles	2-Bandeja estándar * 4-Bandeja de repostería *	Calentamiento por ventilador	2 - 4	En los modelos con estantes de alambre :150 En los modelos sin estantes de alambre :140	En los modelos con estantes de alambre : 25 ... 40 En los modelos sin estantes de alambre : 30 ... 45
Shortbread (galleta dulce)	2-Bandeja estándar * 4-Bandeja de repostería *	Calentamiento por ventilador	2 - 4	140	15 ... 25

Se recomienda precalentar todos los alimentos.

*Es posible que estos accesorios no se incluyan en el aparato.

**Estos accesorios no están incluidos en el aparato. Son accesorios disponibles en el mercado.

Parrilla

Comida	Accesorio a utilizar	Posición de la estantería	Temperatura (°C)	Tiempo de cocción (min) (aprox.)
Albóndigas (ternera) - 12 cantidad	Parrilla	4	250	20 ... 30
Tostar pan	Parrilla	4	250	1 ... 3

Se recomienda precalentar durante 5 minutos toda la comida a la parrilla.

Dé la vuelta a las piezas de comida después de la mitad del tiempo total de asado.

7 Mantenimiento y limpieza

7.1 Información General de Limpieza

Advertencias generales

- Espere a que el aparato se enfríe antes de limpiarlo. ¡Las superficies calientes pueden causar quemaduras!
- No aplique los detergentes directamente sobre las superficies calientes. Esto puede causar manchas permanentes.
- El producto debe limpiarse y secarse a fondo después de cada operación. Así, los restos de comida se limpiarán fácilmente y se evitará que estos residuos se quemem cuando se vuelva a utilizar el producto más adelante. De este modo, se prolonga la vida útil del aparato y se reducen los problemas más frecuentes.
- No utilice aparatos de limpieza a vapor para la limpieza.
- Algunos detergentes o productos de limpieza dañan la superficie. Los productos de limpieza inadecuados son: lejía, productos de limpieza que contengan amoníaco, ácido o cloruro, productos de limpieza a vapor, desincrustantes, quitamanchas y óxido, productos de limpieza abrasivos (limpiadores en crema, polvo para fregar, crema para fregar, estropajo abrasivo y rascador, alambre, esponjas, paños de limpieza que contengan restos de suciedad y detergente).
- Se necesita ningún material de limpieza especial en la limpieza realizada después de cada uso. Limpie el aparato con detergente para platos, agua tibia y un paño suave o una esponja y séquelo con un paño seco.
- Asegúrese de limpiar completamente cualquier líquido restante después de la limpieza y limpie inmediatamente cualquier alimento que salpique durante la cocción.
- No lave ningún componente de su electrodoméstico en un lavavajillas a menos que se indique lo contrario en el manual del usuario.

Inox - superficies inoxidable

- No utilice productos de limpieza que contengan ácido o cloro para limpiar las superficies y asas de acero inoxidable.
- La superficie de acero inoxidable puede cambiar de color con el tiempo. Esto es normal. Después de cada operación, limpie con un detergente adecuado para la superficie inoxidable o inox.
- Limpie con un paño suave y jabonoso y un detergente líquido (que no raye) adecuado para superficies inoxidables, teniendo cuidado de limpiar en una sola dirección.
- Elimine las manchas de cal, aceite, almidón, leche y proteínas en las superficies de vidrio e inox inmediatamente sin esperar. Las manchas pueden oxidarse durante largos períodos de tiempo.
- Los limpiadores rociados/aplicados a la superficie deben limpiarse inmediatamente. Los limpiadores abrasivos que se dejan en la superficie hacen que ésta se vuelva blanca.

Superficies esmaltadas

- El horno debe enfriarse antes de limpiar la zona de cocción. La limpieza en superficies calientes puede crear un riesgo de incendio y dañar la superficie del esmalte.
- Después de cada uso, limpie las superficies esmaltadas con detergente para platos, agua tibia y un paño suave o una esponja y séquelas con un paño seco.
- Para las manchas difíciles, se puede utilizar un limpiador para hornos y parrillas recomendado en el sitio web de la marca de su producto y un estropajo que no raye. No utilice un limpiador de horno externo.

Superficies catalíticas

- Las paredes laterales del área de cocción sólo pueden ser cubiertas con esmalte o paredes catalíticas. Varía según el modelo.

- Las paredes catalíticas tienen una superficie mate y porosa. Las paredes catalíticas del horno no deben ser limpiadas.
- Las superficies catalíticas absorben el aceite gracias a su estructura porosa y comienzan a brillar cuando la superficie está saturada de aceite, en este caso se recomienda reemplazar las piezas.
- No utilice raspadores de metal duro ni limpiadores abrasivos. Pueden dañar las superficies.
- Asegúrese de que las juntas de los componentes del producto no queden húmedas y con detergente. De lo contrario, puede producirse corrosión en estas juntas.

Las superficies de vidrio

- Cuando limpie las superficies de vidrio, no use raspadores de metal duro y materiales de limpieza abrasivos. Pueden dañar la superficie de vidrio.
- Limpie el aparato usando detergente para platos, agua tibia y un paño de microfibra específico para superficies de vidrio y séquelo con un paño de microfibra seco.
- Si hay restos de detergente después de la limpieza, límpielo con agua fría y séquelo con un paño de microfibra limpio y seco. Los restos de detergente pueden dañar la superficie del cristal la próxima vez.
- En ningún caso se deben limpiar los residuos secos de la superficie de cristal con cuchillos de sierra, lana metálica o utensilios similares para rascar.
- Puede eliminar las manchas de calcio (manchas amarillas) de la superficie del vidrio con un agente descalcificador disponible en el mercado, con un agente descalcificador como el vinagre o el jugo de limón.
- Si la superficie está muy sucia, aplique el producto de limpieza sobre la mancha con una esponja y espere mucho tiempo para que actúe correctamente. A continuación, limpie la superficie del vidrio con un paño húmedo.
- Las decoloraciones y manchas en la superficie del vidrio son normales y no defectos.

Las piezas de plástico y las superficies pintadas

- Limpie las piezas de plástico y las superficies pintadas con detergente para vajilla, agua tibia y un paño suave o una esponja y séquelas con un paño seco.

7.2 Limpieza de los accesorios

No introduzca los accesorios del producto en el lavavajillas, salvo que se indique lo contrario en el manual de instrucciones.

7.3 Limpieza del panel de control

- Al limpiar los paneles con mando, limpie el panel y los mandos con un paño suave y húmedo y séquelos con un paño seco. No retire los pomos y las juntas de la parte inferior para limpiar el panel. El panel de control y los mandos pueden estar dañados.
- Durante la limpieza de los paneles inox con mando, no utilice productos de limpieza inox alrededor del mando. Los indicadores que rodean el mando se pueden borrar.
- Limpie los paneles de control táctil con un paño suave húmedo y séquelos con un paño seco. Si el aparato tiene una característica de bloqueo de llave, fije el bloqueo de llave antes de realizar la limpieza del panel de control. De lo contrario, puede producirse una detección incorrecta en las teclas.

7.4 Limpiar el interior del horno (área de cocción)

Siga los pasos de limpieza descritos en la sección "Información general de limpieza" según los tipos de superficie de su horno.

Limpiar las paredes laterales del horno

Las paredes laterales del área de cocción sólo pueden ser cubiertas con esmalte o paredes catalíticas. Varía según el modelo. Si hay una pared catalítica, consulte la sección "Superficies catalíticas" para obtener información.

Si su producto es un modelo con estantes de alambre, retire los estantes de alambre antes de limpiar las paredes laterales. A continuación, complete la limpieza como se describe en la sección "Información general sobre la limpieza" según el tipo de superficie de la pared lateral.

Para quitar los estantes de rejilla laterales:

1. Retire la parte delantera del estante de rejilla tirando de él en la pared lateral en la dirección opuesta.
2. Tire del estante de rejilla hacia usted para retirarlo completamente.

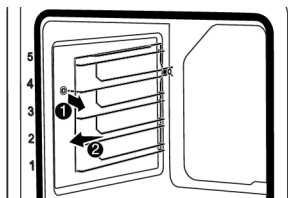

3. Para volver a colocar los estantes, los procedimientos aplicados al retirarlos deben repetirse desde el final hasta el principio, respectivamente.

Limpieza de la cubeta de agua en la base del horno

En función de la frecuencia de uso de la cocción o limpieza con vapor y de la dureza del agua utilizada, pueden aparecer manchas de cal en la cubeta de agua de la base del horno.

A fin de eliminar la cal que se pueda producir en la cubeta de agua de la base del horno después de realizar limpiezas con vapor asistido, tras 2 o 3 veces:

1. añadir 350 cc de vinagre blanco (la acidez del vinagre no debe superar el 6%) a la cubeta de agua de la base del horno.



2. Espere un mínimo de 30 minutos para que el vinagre pueda ablandar y disolver los restos a temperatura ambiente.
3. Limpiar la zona con un paño suave y húmedo; secar con un paño seco.



No limpiar la cubeta de la base del horno con productos de limpieza que contengan ácidos o cloruros. No limpiar por raspado la cal que se puede formar en la cubeta de agua de la base del horno. De lo contrario, la base del aparato se dañará.

Para aumentar la eficacia de la descalcificación probablemente en la piscina de agua, además de los pasos de descalcificación anteriores, después de cada 10 usos:

Seleccione una función de funcionamiento en la que el calentador inferior esté activo y haga funcionar el horno a 100 °C durante 2-3 minutos. A continuación, apague el horno y rocíe el limpiador para el interior del horno y el grill recomendado en el sitio web para la marca de su producto en el charco de agua del suelo del horno y déjelo durante 5 minutos. Después de 5 minutos, limpie el charco de agua en el piso del horno con un paño de microfibra húmedo y séquelo.

7.5 Autolimpieza a alta temperatura

El horno está equipado con una función de pirólisis. El horno se calienta hasta una temperatura de aproximadamente 420-480 °C y arde hasta que la suciedad existente se convierte en cenizas. Puede generarse un fuerte humo. Proporcione una buena

ventilación. La limpieza a alta temperatura debe realizarse después de aproximadamente cada 10 usos del horno.

Advertencias generales



¡Las superficies calientes pueden causar quemaduras!

No toque el aparato durante la autolimpieza y mantenga a los niños alejados del aparato. Espere al menos 30 minutos antes de quitar el residuo.



- Antes de utilizar la función de pirólisis, retire todos los accesorios, el estante telescópico y los estantes laterales (si los hay). Si no se retira, los accesorios y los estantes laterales de alambre se dañarán.
- Si el aparato tiene un accesorio a prueba de pirotecnia (resistente a la autolimpieza a altas temperaturas), no es necesario que retire estos accesorios del horno. En la sección de accesorios se especifica si sus accesorios son a prueba de fuego o no. Si no se especifica, los accesorios no son resistentes a las altas temperaturas. Debe retirarse del horno antes de limpiarlo para evitar daños.
- No limpie la junta de la puerta. La junta de fibra de vidrio es muy delicada y se daña fácilmente. Si la junta de la puerta está dañada, sustitúyala por una nueva de un servicio técnico autorizado.
- Vacíe el depósito de agua antes de seleccionar la función de autolimpieza con alta temperatura. Como el interior del horno alcanzará temperaturas más elevadas durante la limpieza, puede producirse mucho ruido y daños en la superficie interior del horno si se suministra agua al interior del horno.

Para iniciar la función de pirólisis:

1. Retire todos los accesorios del interior del horno. En los modelos con estantes de alambre, recuerde retirar el estante de alambre.
2. Antes de comenzar la limpieza, limpie las superficies exteriores del horno y los residuos de comida dentro del horno con un paño jabonoso.
3. Seleccione la función "pirólisis" (Pirólisis).
 - ⇒ El mensaje "P2:00" parpadea en la pantalla. Si su electrodoméstico está equipado con la función de pirólisis Eco, el mensaje "Pro" se muestra en la pantalla durante 2 segundos primero, y luego el mensaje P2:00 comienza a parpadear.



Si los mensajes "Pro" y luego "ECO" no aparecen en la pantalla, su aparato no está equipado con la función de pirólisis Eco.



4. Gire el mando de la temperatura hasta la temperatura más alta "max" (máxima).
5. Cuando se inicia la función de pirólisis, se enciende "P2:00" y comienza la cuenta atrás. El tiempo de pirólisis (2 horas) se muestra en la pantalla. Este tiempo es inalterable.
6. Cuando el horno alcanza una determinada temperatura después del inicio del proceso de pirólisis, el símbolo  aparece en la pantalla del temporizador y la puerta del horno no puede abrirse. No fuerce la manilla para desbloquear la puerta hasta que el proceso de limpieza haya finalizado y el símbolo de bloqueo desaparezca de la pantalla.
7. Cuando finalice la autolimpieza, en la pantalla se podrá ver el mensaje "FIN".
8. Después de que aparezca "End" en la pantalla, gire los mandos de función y temperatura a la posición 0 (apagado) para finalizar el proceso.
9. Cuando el símbolo  desaparezca en la pantalla, elimine los depósitos restantes con agua con vinagre.
10. Toque cualquier tecla para detener la advertencia sonora.



Una vez finalizada la función de pirólisis, el bloqueo de la puerta estará activo hasta que el horno se enfríe a la temperatura adecuada. Si desea cocinar en este momento, aparecerá "H" en la pantalla y no será posible cocinar.

Función de autolimpieza con alta temperatura - Pirólisis ecológica (Varía según el modelo del aparato. Puede que no esté disponible en el aparato.)

- ✓ Si su horno no está muy sucio, le recomendamos que utilice la función "Pirólisis - modo económico". La función "Pirólisis - modo económico" tarda menos tiempo que la función "Pirólisis". En caso de que esté muy sucio, la función "Pirólisis - modo económico" podría no bastar. En este caso, límpialo con la función "Pirólisis".
1. Retire todos los accesorios del interior del horno. En los modelos con estantes de alambre, recuerde retirar el estante de alambre.
 2. Antes de comenzar la limpieza, limpie las superficies exteriores del horno y los residuos de comida dentro del horno con un paño jabonoso.
 3. Seleccione la función "pirólisis" (Pirólisis).
 - ⇒ El mensaje "P2:00" y "Pro" se muestra en la pantalla durante aproximadamente 2 segundos y luego el mensaje P2:00 comienza a parpadear.
 4. Pulse las teclas ⊕ o ⊖.
 - ⇒ El mensaje "ECO" se muestra en la pantalla durante aproximadamente 2 segundos y luego el mensaje P1:30 comienza a parpadear.
 5. Gire el mando de la temperatura hasta la temperatura más alta "max" (máxima).

6. Cuando se inicia la función de pirólisis, P1:30 se enciende y comienza la cuenta atrás. El tiempo de pirólisis (1,5 horas) se muestra en la pantalla. Este tiempo es inalterable.
7. Cuando el horno alcanza una determinada temperatura después del inicio del proceso de pirólisis, el símbolo  aparece en la pantalla del temporizador y la puerta del horno no puede abrirse. No fuerce la manilla para desbloquear la puerta hasta que el proceso de limpieza haya finalizado y el símbolo de bloqueo desaparezca de la pantalla.
8. Cuando finalice la autolimpieza, en la pantalla se podrá ver el mensaje "FIN".
9. Después de que aparezca "End" en la pantalla, gire los mandos de función y temperatura a la posición 0 (apagado) para finalizar el proceso.
10. Cuando el símbolo  desaparezca en la pantalla, elimine los depósitos restantes con agua con vinagre.
11. Toque cualquier tecla para detener la advertencia sonora.



Una vez finalizada la función de pirólisis, el bloqueo de la puerta estará activo hasta que el horno se enfríe a la temperatura adecuada. Si desea cocinar en este momento, aparecerá "H" en la pantalla y no será posible cocinar.

7.6 Limpieza de la puerta del horno

Puede quitar la puerta del horno y los vidrios de la puerta para limpiarlos. La forma de retirar las puertas y ventanas se explica en las secciones "Retirar la puerta del horno" y "Retirar los cristales interiores de la puerta". Después de quitar los cristales interiores de la puerta, límpielos con un detergente para vajilla, agua tibia y un paño suave o una esponja y séquelos con un paño seco. Para los residuos de cal que puedan formarse en el cristal del horno, limpie el cristal con vinagre y aclare.

i No utilice limpiadores abrasivos duros, raspadores de metal, lana de alambre o materiales blanqueadores para limpiar la puerta del horno y el vidrio.

Quitar la puerta del horno

1. Abra la puerta del horno.
2. Abra los clips en el zócalo de la bisagra de la puerta delantera a la derecha y a la izquierda empujándolos hacia abajo como se muestra en la figura.
3. Los tipos de bisagras varían como (A), (B), (C) según el modelo del producto. Las siguientes figuras muestran cómo abrir cada tipo de bisagra.
4. El tipo de bisagra (A) está disponible en los tipos de puerta normales.

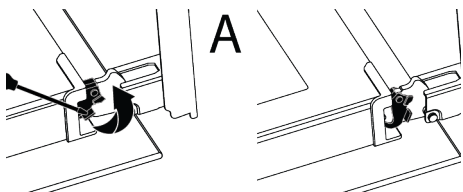

5. (La bisagra tipo B está disponible en los tipos de puerta de cierre suave.

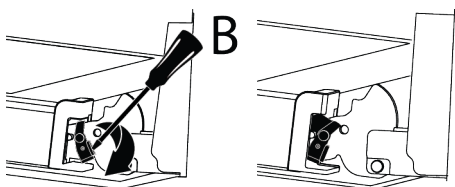

6. (C) la bisagra tipo está disponible en los tipos de puerta de apertura/cierre suave.

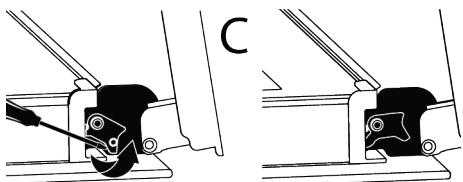

7. Lleve la puerta del horno a una posición semiabierta.

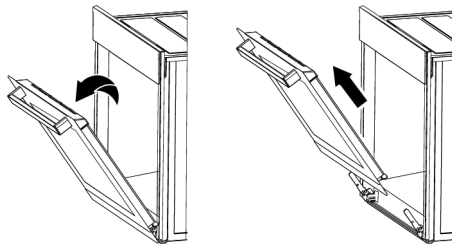

8. Tire de la puerta retirada hacia arriba para liberarla de las bisagras derecha e izquierda y retírela.

i Para volver a colocar la puerta, los procedimientos aplicados al retirar-la deben repetirse desde el final hasta el principio, respectivamente. Al instalar la puerta, asegúrese de cerrar las abrazaderas en el zócalo de la bisagra.

7.7 Retirar el cristal interior de la puerta del horno

El vidrio interior de la puerta frontal del producto puede ser retirado para su limpieza.

1. Abra la puerta del horno.

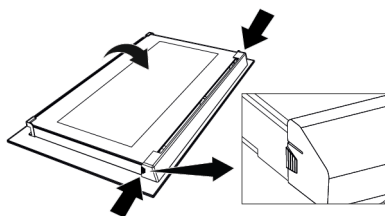

2. Tire del componente de plástico, fijado en la parte superior de la puerta delantera, hacia usted empujando simultáneamente los puntos de presión de ambos lados del componente y retírelo.

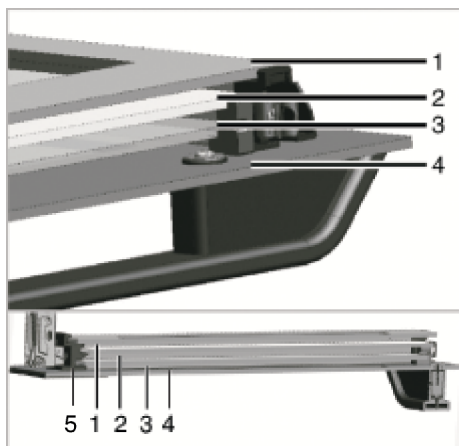

- | | |
|--|----------------------------|
| 1 Vidrio interior | 2 El segundo vaso interior |
| 3 Tercer vidrio interior | 4 Vidrio exterior |
| 5 Ranura de vidrio plástico - Más bajo | |

3. Como se muestra en la ilustración, levante suavemente el cristal más interno hacia 'A' y luego, retírelo tirando hacia 'B'.

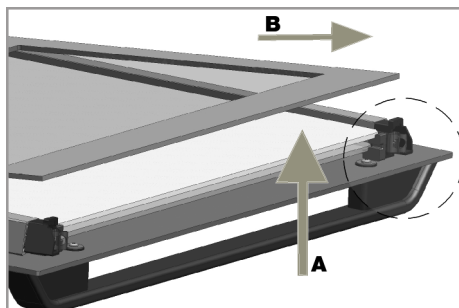

4. Repita el mismo proceso para quitar el segundo y el tercer vaso.



El primer paso de reagrupar la puerta es reemplazar el segundo y tercer vidrio (2, 3). Como se muestra en la figura, coloque el borde biselado del vaso para que se encuentre con el borde biselado de la ranura de plástico.

El orden de colocación del segundo y tercer vaso interior no es importante, ya que son intercambiables.

Al colocar el vaso más interno (1), preste atención a colocar la cara impresa del vaso en el segundo vaso interior. Es crucial colocar las esquinas inferiores de todos los vidrios interiores para que se encuentren con las ranuras de plástico inferiores (5). Empuje el componente de plástico hacia el marco hasta que se oiga un "clic".

i Después de la limpieza, todos los vasos deben volver a ser montados.

7.8 Limpieza de la lámpara del horno

En caso de que se ensucie la puerta de cristal de la bombilla del horno en el área de cocción, límpiela con detergente para vajilla, agua tibia y un paño suave o una esponja y séquela con un paño seco. En caso de fallo de la bombilla del horno, puede reemplazar la bombilla del horno siguiendo las secciones que siguen.

Reemplazar la bombilla del horno

Advertencias generales

- Para evitar el riesgo de descarga eléctrica antes de cambiar la lámpara del horno, desconecte el producto y espere a que el horno se enfríe. ¡Las superficies calientes pueden causar quemaduras!

- Este horno se alimenta de una lámpara incandescente de menos de 40 W, de menos de 60 mm de altura, de menos de 30 mm de diámetro, o de una lámpara halógena con casquillos G9 de menos de 60 W de potencia. Las lámparas son adecuadas para el funcionamiento a temperaturas superiores a 300 °C. Las lámparas para hornos se pueden adquirir en los Servicios Autorizados o en los técnicos autorizados. Este producto contiene una lámpara de clase energética G.
- La posición de la bombilla puede diferir de la que se muestra en la ilustración.
- La bombilla utilizada en este aparato no es adecuada para su uso en la iluminación de las habitaciones del hogar. El propósito de esta bombilla es ayudar al usuario a ver la comida.
- Las lámparas utilizadas en este producto deben soportar condiciones físicas extremas, como temperaturas superiores a 50 °C.

Si su horno tiene una bombilla redonda,

1. Desconecte el aparato de la electricidad.
2. Retire la tapa de cristal girándola en sentido contrario a las agujas del reloj.



3. Si la bombilla del horno es del tipo (A) que se muestra en la ilustración de abajo, gire la bombilla del horno como se muestra en la ilustración y reemplácela por una nueva. Si se trata de un modelo de tipo (B), extráigalo como se muestra en la figura y sustitúyalo por uno nuevo.

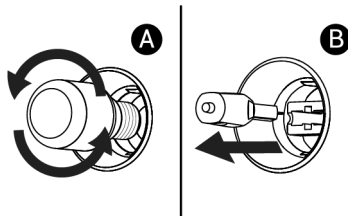

4. Vuelva a colocar la cubierta de vidrio.
- Si el horno tiene una bombilla cuadrada,**

1. Desconecte el aparato de la electricidad.
2. Retire los estantes de rejilla de acuerdo con la descripción.

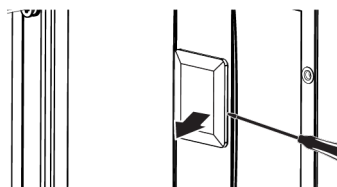

3. Levante la cubierta de vidrio protector de la bombilla con un destornillador. Quite el tornillo primero, si hay un tornillo en la lámpara cuadrada de su producto.
4. Si la bombilla del horno es del tipo (A) que se muestra en la ilustración de abajo, gire la bombilla del horno como se muestra en la ilustración y reemplácela por una nueva. Si se trata de un modelo de tipo (B), extráigalo como se muestra en la figura y sustitúyalo por uno nuevo.

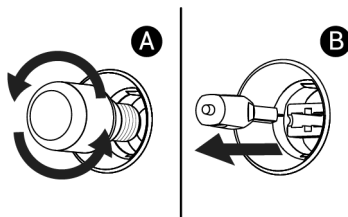

5. Vuelva a colocar la cubierta de vidrio y los estantes de rejilla.

8 Solución de problemas

En caso de que el problema persista después de seguir las instrucciones de esta sección, póngase en contacto con su pro-

veedor o con un Servicio Técnico Autorizado. Nunca intente reparar su producto usted mismo.

El vapor se emite durante el funcionamiento del horno.

- Es normal ver vapores durante el funcionamiento. >>> Esto no es un error.

Aparecen gotas de agua durante la cocción

- El vapor generado durante la cocción se condensa al entrar en contacto con superficies frías del exterior del producto y puede formar gotas de agua. >>> Esto no es un error.

Los sonidos metálicos se escuchan mientras el producto se calienta y se enfría.

- Las partes metálicas pueden expandirse y emitir sonidos cuando se calientan. >>> Esto no es un error.

El producto no funciona.

- Es posible que el fusible esté defectuoso o fundido. >>> Revise los fusibles en la caja de fusibles. Si es necesario, cámbielos o reactívelos.
- Es posible que el aparato no esté enchufado a la toma de corriente (con toma de tierra). >>> Compruebe si el aparato está conectado a la toma de corriente.
- (Si hay temporizador en su aparato) Las teclas del panel de control no funcionan. >>> Si su producto tiene una cerradura de llave, el bloqueo de llave puede estar activado, desactive el bloqueo de llave.

La luz del horno no está encendida.

- La lámpara del horno puede estar defectuosa. >>> Reemplace la lámpara del horno.

- No hay electricidad. >>> Asegúrese de que la red eléctrica está operativa y compruebe los fusibles en la caja de fusibles. Si es necesario, cambie los fusibles o reactívelos.

El horno no está calentando.

- El horno no puede ajustarse a una función y/o temperatura de cocción específica. >>> Ajuste el horno a una función y/o temperatura de cocción específica.
- La puerta del horno puede estar abierta. >>> Asegúrese de que la puerta del horno está cerrada. Si la puerta del horno permanece abierta durante más de 5 minutos, el ajuste de tiempo realizado para la cocción se cancela y las resistencias no funcionan.
- En los modelos con temporizador, el tiempo no se ajusta. >>> Ajustar la hora.
- No hay electricidad. >>> Asegúrese de que la red eléctrica está operativa y compruebe los fusibles en la caja de fusibles. Si es necesario, cambie los fusibles o reactívelos.
- La puerta del horno puede estar abierta. >>> Asegúrese de que la puerta del horno está cerrada. Si la puerta del horno permanece abierta durante más de 5 minutos, el ajuste de tiempo realizado para la cocción se cancela, los calentadores no funcionan y la lámpara no se enciende.

(Para los modelos con temporizador) La pantalla del temporizador parpadea o el símbolo del temporizador queda abierto.

- Se ha producido un corte de luz. >>> Ajuste la hora / Apague los mandos de función del producto y vuelva a colocarlos en la posición deseada.

Códigos de error/motivos y posibles soluciones

Códigos de error	Razones del error	Soluciones posibles
Er 5	Error de comunicación de la sonda para carne	Póngase en contacto con el servicio autorizado para poder volver a cocinar con la sonda para carne. Retire la sonda para carne y coloque el mando de selección de funciones en la posición de apagado (0) para poder cocinar normalmente sin la sonda para carne en el horno. A continuación, puede continuar cocinando sin la sonda para carne.
Er 1 - Er 7	Errores de comunicación	Acuda a un servicio autorizado para solucionar el error.
Er 8 - Er 27	Errores de sensor	Acuda a un servicio autorizado para solucionar el error.

Códigos de error	Razones del error	Soluciones posibles
Er 28 - Er 31	Errores de sonda de carne	Acuda a un servicio autorizado para solucionar el error.
Er 32 - Er 41	Errores de calentamiento del horno	Acuda a un servicio autorizado para solucionar el error.
Er 42 - Er 58	Errores de componentes del horno	Acuda a un servicio autorizado para solucionar el error.
Er 59 - Er 64	Errores en la tapa del horno	Acuda a un servicio autorizado para solucionar el error.
Er 65 - Er 71	Errores relacionados con el vapor (en hornos con función de vapor)	Acuda a un servicio autorizado para solucionar el error.
Er 72 - Er 80	Errores relacionados con el hardware	Acuda a un servicio autorizado para solucionar el error.
Er 81 - Er 85	Errores de seguridad del horno	Acuda a un servicio autorizado para solucionar el error.
Er 86 - Er 88	Errores de conexión a Internet (en hornos con función HomeWhiz)	Acuda a un servicio autorizado para solucionar el error.
Er 89 - Er 92	Errores de microondas (en hornos con función de microondas)	Acuda a un servicio autorizado para solucionar el error.
Er 93 - Er 99	Errores de tarjeta y temporizador	Acuda a un servicio autorizado para solucionar el error.

