

beko

Встраиваемый духовой шкаф / Руководство по эксплуатации

Vstavaná rúra / Používateľská príručka

Vestavná trouba / Návod k obsluze



BBIM18302BCSE

385441915_4/ RU/ SK/ CS/ R.AF/ 26.08.24 14:37
7724086733



Добро пожаловать!

Уважаемый покупатель,

Спасибо за выбор нашего продукта Веко. Мы хотим, чтобы ваше устройство, изготовленное с высоким качеством и технологией, приносило вам максимальную эффективность. Поэтому внимательно прочитайте данное руководство и любую другую документацию, предоставленную перед использованием изделия.

Учитывайте всю информацию и предупреждения, указанные в руководстве пользователя. Таким образом, вы защитите себя и свое устройство от потенциальных рисков. Храните руководство пользователя. Если вы передадите устройство другому лицу, не забудьте вручить и руководство. Условия гарантии, данные про использование и методы устранения неисправностей для вашего изделия приведены в данном руководстве.

Символы и их описания в руководстве пользователя:



Опасность, способная привести к смерти или травме.



Важная информация и полезные советы по использованию.



Прочтите руководство пользователя.



Горячая поверхность.

**ПРИМЕ-
ЧАНИЕ**

Опасность, способная привести к материальному ущербу устройства или окружающей среды.

**Производитель: компания Арчелик (Arcelik A.S.)
Юридический адрес: Караач Джадесн № 2-6 34445
Сютлюдже/Стамбул/Турция**

Произведено в Турции

| | |
|---|-----------|
| Содержание | |
| 1 Инструкция по технике безопасности | 4 |
| 1.1 Использование по назначению | 4 |
| 1.2 Безопасность детей, уязвимых людей и домашних животных ... | 5 |
| 1.3 Электробезопасность | 6 |
| 1.4 Безопасность при транспортировке | 7 |
| 1.5 Меры безопасности во время монтажа | 8 |
| 1.6 Безопасность использования ... | 9 |
| 1.7 Предупреждения о температуре | 9 |
| 1.8 Использование аксессуаров | 10 |
| 1.9 Безопасность во время приготовления | 10 |
| 1.10 Безопасность при выполнении технического обслуживания и очистки | 11 |
| 2 Руководство по окружающей среде | 12 |
| 2.1 Директива по отходам | 12 |
| 2.1.1 Соответствие требованиям Директивы WEEE (директива ЕС об отходах электрического и электронного оборудования) и утилизация отработанного прибора | 12 |
| 2.2 Информация об упаковочном материале | 12 |
| 2.3 Советы по энергосбережению | 12 |
| 3 Ваш прибор | 14 |
| 3.1 Описание изделия | 14 |
| 3.2 Принципы работы и использование панели управления устройства | 14 |
| 3.2.1 Панель управления | 15 |
| 3.2.2 Знакомство с панелью управления духовкой | 15 |
| 3.3 Функциональные возможности духовки | 16 |
| 3.4 Аксессуары для устройства | 16 |
| 3.5 Использование аксессуаров устройства | 17 |
| 3.6 Технические характеристики | 20 |
| 4 Первое использование | 21 |
| 4.1 Настройка первого таймера | 21 |
| 4.2 Первичная очистка | 21 |
| 5 Использование духовки | 22 |
| 5.1 Общие сведения об использовании духовки | 22 |
| 5.2 Работа блока управления духовкой | 22 |
| 5.3 Настройки | 24 |
| 6 Общая информация о выпечке | 26 |
| 6.1 Общие предупреждения о выпечке в духовке | 26 |
| 6.1.1 Выпечка и блюда в духовке | 27 |
| 6.1.2 Мясо, Рыба и Птица | 30 |
| 6.1.3 Гриль | 31 |
| 6.1.4 Продукты для тестирования | 32 |
| 7 Техническое обслуживание и чистка | 34 |
| 7.1 Общая информация об очистке | 34 |
| 7.2 Аксессуары для очистки | 35 |
| 7.3 Очистка панели управления | 35 |
| 7.4 Чистка внутренней части духовки (зоны приготовления) | 36 |
| 7.5 Легкая паровая очистка | 36 |
| 7.6 Очистка дверцы духовки | 37 |
| 7.7 Снятие внутреннего стекла дверцы духовки | 38 |
| 7.8 Чистка лампы духовки | 38 |
| 8 Устранение неполадок | 40 |



1 Инструкция по технике безопасности

- Этот раздел содержит инструкции по технике безопасности, необходимые для предотвращения риска, получения травмы или материального ущерба.
- Если изделие передается кому-то еще для целей личного или последующего использования, необходимо также предоставить руководство пользователя, этикетки и другие соответствующие документы и детали.
- Наша компания не несет ответственности за ущерб, который может возникнуть в результате несоблюдения этих инструкций.
- В случае неисполнения данных инструкций гарантия аннулируется.
- Монтажные и ремонтные работы всегда должны выполняться производителем, уполномоченным сервисным центром или лицом, назначенным компанией-импортером.
- Используйте только оригинальные запасные части и аксессуары.
- Не ремонтируйте и не заменяйте какие-либо компоненты изделия, если это четко не указано в руководстве пользователя.
- Не вносите технических изменений в изделие.



1.1 Использование по назначению

- Данное изделие предназначено для домашнего использования. Продукт не пригоден для использования в коммерческих и иных целях.
- Не используйте продукт в садах, на балконах или на открытом воздухе. Этот продукт предназначен для использования в домашних условиях и на кухнях для персонала магазинов, офисов и других рабочих помещений.
- **ПРЕДУПРЕЖДЕНИЕ:** Данное устройство следует использовать только для приготовления пищи. Продукт не следует использовать для таких целей, как обогрев помещения.
- Духовка может использоваться для размораживания, выпекания, жарки и приготовления на гриле.
- Данное устройство не следует использовать для обогрева, подогрева тарелок, для сушки подвешенных полотенец или одежды.

1.2 Безопасность детей, уязвимых людей и домашних животных



- Данным устройством могут пользоваться дети в возрасте от 8 лет и старше, а также лица с ограниченными физическими, сенсорными или умственными способностями или недостатком опыта и знаний, при условии надлежащего надзора и получения инструкций по безопасному использованию устройства.
- Дети не должны играть с устройством. Детям запрещено очищать и обслуживать устройство, за исключением детей под надзором взрослых.
- Данное устройство не предназначен для пользования людьми с ограниченными физическими, сенсорными или умственными способностями (включая детей), если они не находятся под наблюдением или не получают необходимых инструкций.
- Не разрешайте детям играть с устройством.
- Электроприборы представляют опасность для детей. Дети и домашние животные не должны играть, взбираться или входить в устройство.
- Не помещайте на устройство предметы, которые могут достать дети.
- **ПРЕДУПРЕЖДЕНИЕ:** Во время эксплуатации, доступные поверхности устройства горячие. Держите детей подальше от устройства.
- Храните упаковочные материалы в недоступном для детей месте. Существует риск получения травм и удушья.
- Если дверь открыта, не кладите на нее тяжелые предметы и не позволяйте детям садиться на нее. Это может привести к опрокидыванию духовки или повреждению дверных петель.
- Перед утилизацией изношенных и неиспользуемых изделий:
 1. Отсоедините вилку от розетки.
 2. Срежьте кабель питания и отсоедините его от изделия.
 3. Примите меры предосторожности, чтобы предотвратить попадание детей в изделие.
 4. Не позволяйте детям играть с изделием, когда оно находится в режиме ожидания.



1.3 Электробезопасность

- Подключите устройство к заземленной розетке, защищенной предохранителем, который соответствует току, указанному на этикетке. Заземление должно выполняться квалифицированным электриком. Не используйте устройство без заземления в соответствии с местными / национальными правилами.
- Вилка или электрическое соединение прибора должны находиться в легкодоступном месте. Если это невозможно, должен быть механизм (предохранитель, выключатель, переключатель и т.д.) на электрической установке, к которой подключено устройство, в соответствии с электрическими правилами, и отсоединяющий все полюса от сети.
- Перед ремонтом, обслуживанием и очисткой отключите изделие от сети или выключите предохранитель.
- Подключите устройство к розетке, соответствующей значениям напряжения и частоты, указанным на этикетке.
- Если в вашем изделии нет кабеля сетевого питания, используйте только соединительный кабель, указанный в разделе «Технические характеристики».
- Не прокладывайте шнур питания под изделием и позади него. Не кладите тяжелые предметы на шнур питания. Шнур питания не должен быть согнут, раздавлен и соприкасаться с любым источником тепла.
- Необходимо, чтобы кабель питания не застревал во время установки на свое место устройства после монтажа либо очистки.
- При эксплуатации задняя поверхность духовки нагревается. Кабели питания не должны касаться задней поверхности изделия. В противном случае оно может быть повреждено.
- Не сжимайте электрические кабели в дверце духовки и не пропускайте их по горячим поверхностям. В противном случае изоляция кабеля может расплавиться и вызвать возгорание в результате короткого замыкания.
- Используйте только оригинальный кабель. Не используйте обрезанные или поврежденные кабели.
- Не используйте удлинитель или многополюсную вилку для работы с изделием.

- Обратитесь в авторизованный сервисный центр или к импортеру, чтобы использовать одобренный адаптер в тех случаях, когда необходимо использовать адаптер преобразователя (для имеющегося типа вилки).
 - Если длина линии питания недостаточна, обратитесь к импортеру или в авторизованный сервисный центр.
 - Переносные источники питания или тройники могут перегреться и загореться. Держите тройники и портативные источники питания подальше от устройства.
 - Если шнур питания поврежден, в целях предотвращения возникновения опасности его необходимо заменить, обратившись к фирме-изготовителю устройства, сервисному агенту или лицу, указанным компанией.
 - **ПРЕДУПРЕЖДЕНИЕ:** Чтобы избежать риска поражения электрическим током, перед заменой лампы духовки обязательно отсоедините устройство от электросети. Отключите устройство либо отсоедините предохранитель из блока предохранителей. Если ваш продукт имеет кабель питания и штепсельную вилку:
- Никогда не вставляйте вилку изделия в сломанную, расшатанную или розетку или вне розетки. Убедитесь, что вилка полностью вставлена в розетку. В противном случае соединения могут перегреться и вызвать пожар.
 - Избегайте вставки устройства в заглушки, которые являются жирными, нечистыми или могут подвергаться воздействию воды (например, рядом со столешницей, откуда может вытекать вода). В противном случае существует риск короткого замыкания и поражения электрическим током.
 - Никогда не прикасайтесь к вилке мокрыми руками!
 - Извлекайте вилку из розетки, держа ее за корпус, а не тянув за шнур.



1.4 Безопасность при транспортировке

- Отключите устройство от сети перед транспортировкой.
- Устройство тяжелое, перевозить его следует как минимум с двумя людьми.
- Не используйте дверь и / или ручку для транспортировки или перемещения устройства.

- Не помещайте на прибор какие-либо предметы. Перемещайте прибор вертикально.
- Если необходимо транспортировать устройство, оберните его упаковочным материалом с пузырьковой пленкой или плотным картоном и вплотную заклейте его лентой. Надежно закрепите движущиеся части изделия, чтобы предотвратить их повреждение.
- Перед установкой устройства и после транспортировки проверьте его на наличие повреждений. В случае повреждения обратитесь к импортеру или в авторизованный сервисный центр.
- Избегайте использования любых теплоизоляционных материалов для покрытия внутренней части мебели, которая будет использоваться для установки.
- Прямые солнечные лучи и источники тепла, такие как электрические или газовые нагреватели, не должны присутствовать в зоне, где установлено изделие.
- Держите открытой окружающую среду всех вентиляционных каналов продукта.
- Во избежание перегрева монтаж изделия не следует проводить за декоративными покрытиями.
- В тех случаях, когда газовый шланг/труба или пластиковая водопроводная труба расположены за обозначенной зоной установки изделия, необходимо убедиться, что между изделием и этими соединениями нет соприкосновения. В противном случае шланг/труба могут быть раздавлены.
- Если за местом, где будет установлено изделие, есть розетка, необходимо убедиться, что изделие не соприкасается ни с розеткой, ни с вилкой, подключенной к розетке.



1.5 Меры безопасности во время монтажа

- Перед началом установки обесточьте линию питания, к которой будет подключено изделие, выключив предохранитель.
- Всегда надевайте защитные перчатки при транспортировке и установке. Иначе существует риск получения травмы от острых краев!
- Перед установкой устройства проверьте его на наличие повреждений. Не устанавливайте изделие, если оно повреждено.

1.6 Безопасность использования

- Убедитесь, что после каждого использования будет изделие выключено.
- Если вы не используете устройство в течение длительного времени, отключите его либо отсоедините питание в блоке предохранителей.
- Не используйте изделие, если оно сломалось или повредилось во время использования. Отключите изделие от электричества. В случае повреждения обратитесь к импортеру или в авторизованный сервисный центр.
- Не используйте устройство со снятым или с треснутым стеклом передней двери. В противном случае существует риск получения травм и нанесения ущерба окружающей среде.
- Ни в коем случае не наступайте на прибор.
- Никогда не используйте продукт, если ваша рассудительность или координация ухудшаются из-за употребления алкоголя и / или наркотиков.
- Запрещается хранить легко воспламеняющиеся предметы в зоне приготовления пи-

щи и вокруг нее. В противном случае это может привести к пожару.

- Ручка духовки не является полотенцесушителем. При использовании продукта не вешайте полотенца, перчатки или аналогичный текстиль на ручку.
- Петли дверцы изделия перемещаются при открытии и закрытии дверцы и могут сжиматься. Открывая / закрывая дверь, не держитесь за петли.

1.7 Предупреждения о температуре

- **ПРЕДУПРЕЖДЕНИЕ:** Во время использования изделие и его доступные части будут горячими. Старайтесь не прикасаться к изделию и нагревательным элементам. Дети в возрасте до 8 лет не должны находиться рядом с изделием, если они не находятся под постоянным наблюдением.
- Не размещайте легко воспламеняющиеся / взрывоопасные материалы рядом с устройством, так как его поверхности во время работы горячие.

- Соблюдайте дистанцию при открытии дверцы духовки во время или в конце приготовления пищи. Пар может обжечь руку, лицо и/или глаза.
- Во время работы изделие нагревается. Следует соблюдать осторожность, чтобы не прикасаться к горячим частям внутри печи и нагревательным элементам.
- При работе с изделием всегда надевайте термостойкие перчатки.

1.8 Использование аксессуаров

- Важно, чтобы решетчатый гриль и лоток были правильно размещены на полках. Подробную информацию смотрите в разделе «Использование аксессуаров».
- Закройте дверцу духовки после полного перемещения принадлежностей в пространство для приготовления пищи, иначе они могут удариться о стекло дверцы и повредить его.

1.9 Безопасность во время приготовления

- Будьте осторожны при добавлении в блюда алкогольных напитков. Спирт испаряется при высоких температу-

рах и может вызвать пожар, поскольку он может воспламениться при контакте с горячими поверхностями.

- Остатки пищи в зоне приготовления, такие как масло, могут воспламениться. Очистите эти остатки перед приготовлением.
- Опасность пищевого отравления: Не оставляйте пищу в печи более чем на 1 час до или после приготовления. В противном случае это может вызвать пищевое отравление и другие недуги.
- Не нагревайте закрытые банки и стеклянные банки в печи. Давление, которое может накапливаться в жестяной банке/банке, может привести к ее разрыву.
- Не кладите противни, тарелки или алюминиевую фольгу непосредственно на дно печи. Накопленное тепло может повредить дно печи.

При использовании жирной пергаментной бумаги или аналогичных материалов соблюдайте следующие меры предосторожности:

- Поместите жиронепроницаемую бумагу в посуду или на аксессуар духовки (лоток, решетчатый гриль и т. д.) вместе с продуктами и поместите в разогретую духовку.

- Чтобы предотвратить риск касания нагревательных элементов духовки и препятствования потоку горячего воздуха, удалите все лишние части жиронепроницаемой бумаги, которые свисают с аксессуаров или контейнеров. Не используйте жиронепроницаемую бумагу при температуре духовки выше максимальной температуры использования, указанной производителем. Никогда не кладите жиростойкую бумагу на основание духовки.
- Не размещайте ее поверх аксессуаров во время предварительного нагрева.
- Всегда прижимайте тарелку или аналогичный предмет, чтобы этот материал не летал из-за циркуляции воздуха внутри духовки.
- Покрывайте только необходимую поверхность внутри поддона.
- После каждого использования поддон следует очищать, а жиронепроницаемую бумагу или аналогичные материалы, используемые в поддоне, следует заменять. В противном случае жидкости, капающие на поддон, могут вызвать дымление или даже воспламенение.
- При открытии крышки изделия генерируется воздушный поток. Жиронепроницаемая бумага может соприкоснуться с нагревательными элементами и воспламениться.
- При использовании решетки для жарки поднос следует размещать на нижней стойке. В противном случае пищевое масло и другие компоненты, капающие на дно духовки, могут привести к сильному задымлению и возгоранию.
- Закройте дверцу духовки во время гриля. Горячие поверхности могут вызвать ожоги!
- Пища, не пригодная для гриля, несет опасность возникновения пожара. Готовьте на гриле только еду, подходящую для интенсивного огня на гриле. Не размещайте еду слишком далеко в задней части гриля. Это самая горячая зона, и жирная пища может загореться.

1.10 Безопасность при выполнении технического обслуживания и очистки



- Подождите, пока устройство остынет до начала очистки. Горячие поверхности могут вызвать ожоги!

- Не мойте устройство путем распыления или наливания на него воды! Существует риск поражения электрическим током!
- Не используйте пароочистители для очистки прибора, так как это может вызвать поражение электрическим током.
- Не используйте агрессивные абразивные чистящие средства, металлические скребки, проволочную мочалку или отбеливатели для очистки стекла передней дверцы духовки. Все эти материалы могут привести к царапинам и поломке стеклянных поверхностей.

2 Руководство по окружающей среде

2.1 Директива по отходам

2.1.1 Соответствие требованиям Директивы WEEE (директива ЕС об отходах электрического и электронного оборудования) и утилизация отработавшего прибора

Данный продукт соответствует Директиве ЕС WEEE (2012/19/EU). Данный прибор имеет классификационный знак для отработанного электрического и электронного оборудования (WEEE).



Данное изделие изготовлено с использованием деталей и материалов высокого качества, которые после переработки могут использоваться повторно. Следовательно,

запрещается выбрасывать отходы устройства вместе с бытовыми и другими отходами после окончания срока эксплуатации. Необходимо сдавать их в пункт сбора для переработки отходов электрического и электронного оборудования. Вы можете узнать об этих пунктах сбора в местной администрации. Утилизация прибора надлежащим образом помогает предотвратить негативные последствия для окружающей среды и здоровья человека.

Соответствие требованиям Директивы RoHS (директива об ограничении использования некоторых вредных веществ в электрическом и электронном оборудовании):

Приобретенный Вами прибор соответствует требованиям Директивы RoHS EC (2011/65/EU). В нем не содержится вредных и запрещенных материалов, указанных в данной Директиве.

2.2 Информация об упаковочном материале

Материалы упаковки устройства произведены из перерабатываемого сырья в соответствии с нашими Национальными нормами по защите окружающей среды. Не утилизируйте упаковочные отходы вместе с бытовыми или иными отходами, отнесите их в пункты сбора упаковочных материалов, обозначенные местными органами власти.

2.3 Советы по энергосбережению

Согласно EU 66/2014, информацию об энергоэффективности можно найти в квитанции на продукцию, поставляемую вместе с продуктом.

Следующие предложения помогут вам использовать ваше устройство с экологической и энергетической эффективностью:

- Размораживайте замороженные продукты перед выпечкой.

- В духовке используйте темные либо эмалированные емкости, которые лучше передают тепло.
- Если таковое указано в рецепте или руководстве пользователя, всегда предварительно осуществляйте разогрев. Не открывайте дверцу печи часто во время выпечки.
- Выключите изделие за 5-10 минут до окончания выпечки при длительной выпечке. Таким образом, вы можете сэкономить до 20 % электроэнергии, используя остаточное тепло.
- Старайтесь готовить в духовке более одного блюда одновременно. Вы можете готовить одновременно, установив две кастрюли на проволочную стойку. Кроме этого, если вы будете осуществлять приготовление, помещая блюда один за другим, это сэкономит энергию, поскольку духовой шкаф не будет терять тепло.
- Не открывайте дверцу духовки во время приготовления в режиме “Эко вентилятор с нагревом”. Когда дверца не открыта, внутренняя температура оптимизируется для экономии энергии в режиме “Эко вентилятор с нагревом”, и эта температура может отличаться от показанной на экране.

3.1 Описание изделия

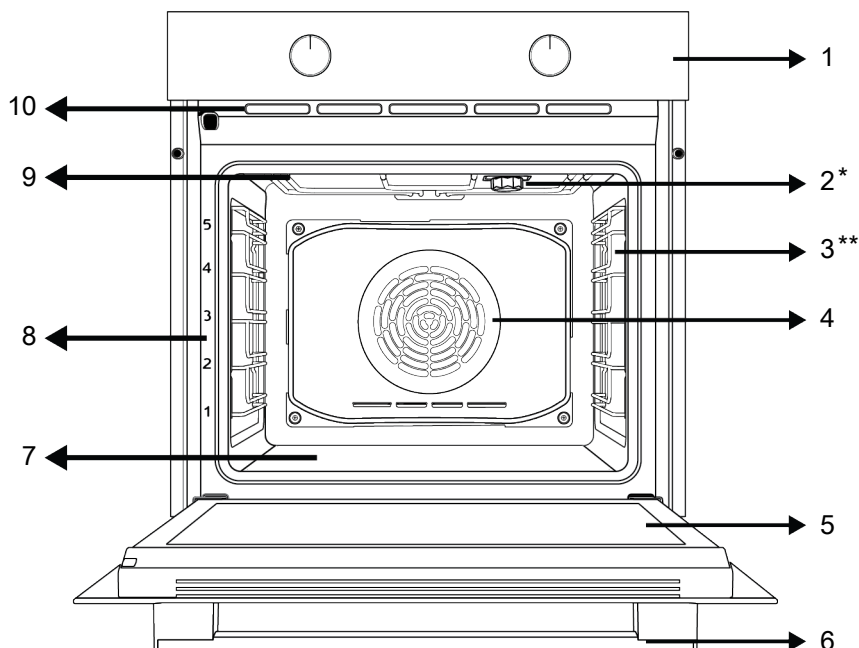

1 Панель управления

3 Металлические направляющие

5 Дверца

7 Нижний нагреватель (под стальной пластиной)

9 Верхний нагреватель

2 Лампа

4 Двигатель вентилятора (за стальной пластиной)

6 Ручка

8 Уровень расположения противня

10 Вентиляционные отверстия

* Варьируется в зависимости от модели устройства. В вашем устройстве может отсутствовать лампа, или тип и расположение лампы могут отличаться от иллюстрации.

** Варьируется в зависимости от модели устройства. Ваш продукт может не иметь металлических направляющих. На рисунке в качестве примера показано изделие с металлическими направляющими

3.2 Принципы работы и использование панели управления устройства

В данном разделе вы можете найти обзор и основные области применения панели управления устройства. Могут быть различия в изображениях и некоторых функциях в зависимости от типа устройства.

3.2.1 Панель управления

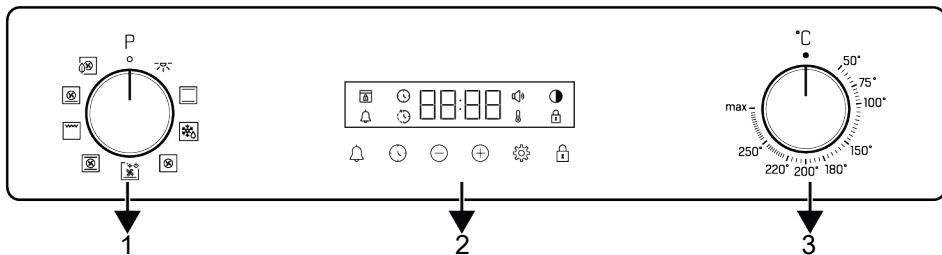

- 1 Переключатель выбора функции
- 3 Переключатель выбора температуры

- 2 Таймер

Если есть переключатели для управления вашим продуктом, в некоторых моделях эти переключатели могут быть выдвижными при нажатии (утапливаемые переключатели). Чтобы выполнить настройки с помощью этих переключателей, сначала нажмите на соответствующий переключатель и поверните его. После выполнения регулировки снова нажмите и скройте переключатель.

духовки упадет ниже установленной температуры, появится символ температуры.

Таймер

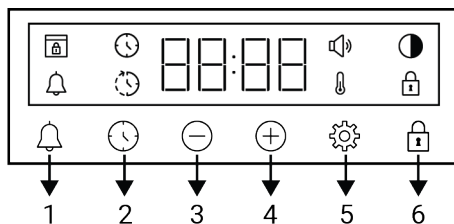

- 1 Кнопка звукового таймера/будильника
- 2 Кнопка настройки часов
- 3 Кнопка "Уменьшить"
- 4 Кнопка "Увеличить"
- 5 Кнопка настроек
- 6 Кнопка блокировки кнопок

3.2.2 Знакомство с панелью управления духовкой

Переключатель выбора функции

Вы можете выбрать функции управления духовкой с помощью этого переключателя выбора функций. Поверните влево / вправо из закрытого (верхнего) положения для того, чтобы выбрать.

Переключатель выбора температуры

Вы можете выбрать температуру, при которой хотите готовить, с помощью переключателя управления температурой. Поверните по часовой стрелке из закрытого (верхнего) положения для того, чтобы выбрать.

Индикатор температуры

Вы можете узнать температуру внутри духовки по символу температуры на дисплее. Символ температуры появится на дисплее, когда начнется приготовление, и исчезнет, когда достигнет заданной температуры. Когда температура внутри

Символы на экране









- : Символ окончания выпечки
- : Символ окончания выпечки *
- : Символ звукового таймера/будильника
- : Символ яркости
- : Символ блокировки кнопок
- : Символ температуры
- : Символ уровня громкости
- : Символ блокировки двери *

*Варьируется в зависимости от модели устройства. Может не быть в вашем устройстве.

3.3 Функциональные возможности духовки

На таблице функций указаны функциональные возможности, которые вы можете использовать в своей духовке, а также показаны максимальный и мини-

мальный порог температуры, который можно установить для соответствующих функций. Порядок режимов работы, показанный здесь, может отличаться от порядка расположения символов на устройстве.

| Символ функций | Описание функций | Температурный диапазон (°C) | Описание и использование |
|--|------------------------------|-----------------------------|--|
|  | Лампа духовки | - | В духовке не работает нагреватель. Загорается только лампа духовки. |
|  | Работа с вентилятором | - | Духовка не нагревается. Работает только вентилятор (на задней стенке). Замороженную пищу с гранулами медленно размораживают при комнатной температуре, приготовленную же пищу охлаждают. Время, необходимое для размораживания целого куска мяса, больше, чем для продуктов с зернами. |
|  | Верхний и нижний нагрев | * | Пища нагревается сверху и снизу одновременно. Подходит для пирожных, выпечки или пирожных и рагу в форме для выпечки. Во время приготовления пищи используется только один противень. |
|  | Нижний нагрев с вентилятором | * | Горячий воздух, нагретый вентилятором нагревателем, распределяется быстро и равномерно по всей духовке вместе с работой вентилятора. Во время приготовления пищи используется только один лоток. Эту функцию также следует использовать для легкой очистки паром. |
|  | Конвекция | * | Горячий воздух, нагретый вентилятором нагревателем, распределяется быстро и равномерно по всей духовке вместе с работой вентилятора. Подходит для приготовления нескольких блюд на разных уровнях. |
|  | Эко вентилятор с нагревом | * | В целях экономии энергии вы можете воспользоваться данной функцией вместо использования режима "Конвекция". Но при этом время приготовления будет немного больше. |
|  | Функция пиццы | * | Работают нижний нагреватель и вентиляторный обогрев. Подходит для приготовления пиццы. |
|  | Функция "3D" | * | Функции верхнего нагрева, нижнего нагрева и нагрева вентилятора работают. Каждая сторона готового продукта готовится одинаково и быстро. Во время приготовления пищи используется только один противень. |
|  | Полный гриль | * | Работает большой гриль на потолке духовки. Подходит для приготовления на гриле в больших количествах. |

* Ваше устройство работает в температурном диапазоне, указанном на регуляторе температуры.

3.4 Аксессуары для устройства

Ваше устройство имеет различные аксессуары. В этом разделе доступно описание аксессуаров и их правильного ис-

пользования. В зависимости от модели устройства, поставляемый аксессуар может варьироваться. Аксессуары, описанные в руководстве пользователя, могут быть недоступны в вашем изделии.



Противни внутри вашего прибора могут деформироваться под воздействием тепла. Это никак не влияет на функциональность. Деформация исчезает при охлаждении противня.

Стандартный противень

Используется для выпечки, замороженных продуктов и жарки больших кусков.

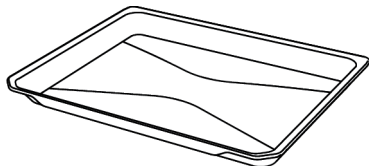

Глубокий противень

Используется для выпечки, жарки больших кусков, сочных продуктов либо для сбора жира при гриле.

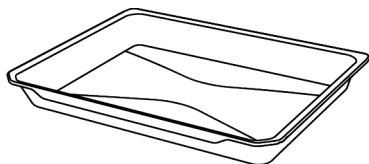

Решетка

Используется для жарки или размещения пищи, которая будет запекаться, жариться и тушиться на выбранном уровне.

На моделях с металлическими направляющими :

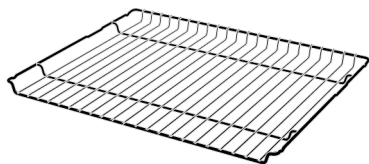

На моделях без металлических направляющих :

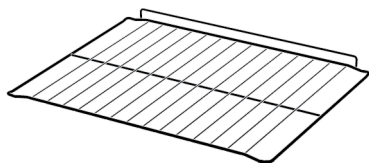

3.5 Использование аксессуаров устройства

Уровни для приготовления

В зоне приготовления есть 5 уровней расположения противня. Вы также можете увидеть порядок расположения уровней в цифрах на передней раме духовки.

На моделях с металлическими направляющими :

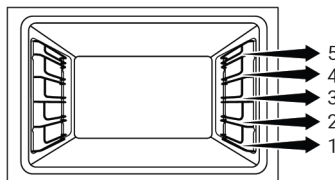

На моделях без металлических направляющих :

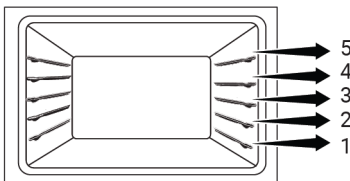

Размещение решетки на направляющих для приготовления

На моделях с металлическими направляющими :

Очень важно правильно размещать решетчатый гриль на боковых металлических направляющих. При размещении решетки на нужном уровне открытая часть должна быть спереди. Для лучшего приготовления пищи решетка должна быть закреплена стопором на металлических направляющих. Она не должна проходить через ограничитель и контактировать с задней стенкой духовки.

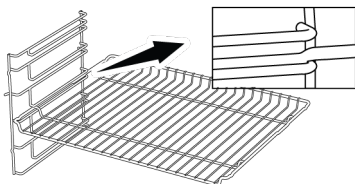

На моделях без металлических направляющих :

При размещении рельефных направляющих решетка имеет одно направление. При размещении решетки для гриля на нужном уровне открытая часть должна быть спереди.

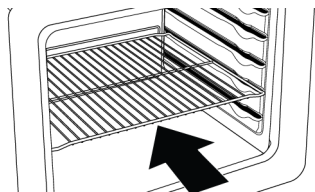

Размещение противня на направляющих для приготовления

На моделях с металлическими направляющими :

Также важно размещать противни на рельефных направляющих. При размещении противня на нужном уровне его сторона, предназначенная для удержания, должна быть спереди. Для лучшего приготовления противень должен быть закреплен стопором на металлических направляющих. Он не должен проходить через ограничитель и контактировать с задней стенкой духовки.

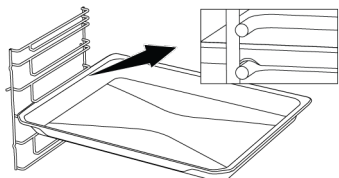

На моделях без металлических направляющих :

Также важно правильно размещать противни на рельефных направляющих. При размещении на полке противень имеет одно направление. При размещении противня на нужной полке его сторона, предназначенная для удержания, должна быть спереди.

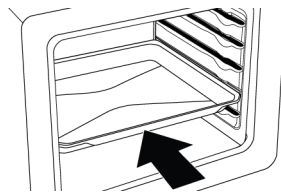

Функция остановки проволочной решетки

Существует функция стопора, предотвращающая опрокидывание решетчатого гриля с металлических направляющих. С помощью этой функции вы можете легко и безопасно вынуть свою еду. Снимая решетчатый гриль, вы можете потянуть его вперед пока не достигнет точки стопора. Вы должны пройти через эту точку, чтобы полностью его извлечь.

На моделях с металлическими направляющими :

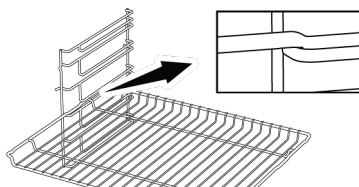

На моделях без металлических направляющих :

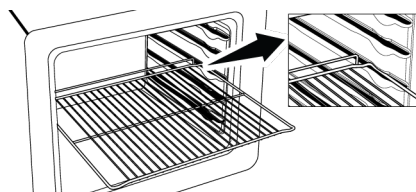

Функция остановки противня - На моделях с металлическими направляющими

Существует также функция стопора, предотвращающая опрокидывание противня с направляющих. Вынимая противень, выньте его из заднего стопорного гнезда и потяните на себя, пока он не достигнет передней стороны. Вы должны пройти через это стопорное гнездо, чтобы полностью снять его.

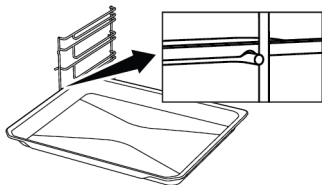

Правильное размещение решетки и противня на телескопических направляющих-Модели с металлическими и телескопическими направляющими

Благодаря телескопическим направляющим можно легко устанавливать и снимать противни и решетку для гриля. При использовании противней и решетки для гриля с телескопической направляющей необходимо следить за тем, чтобы штыри на передней и задней частях телескопических направляющих прилегали к краям гриля и противня (показано на рисунке).

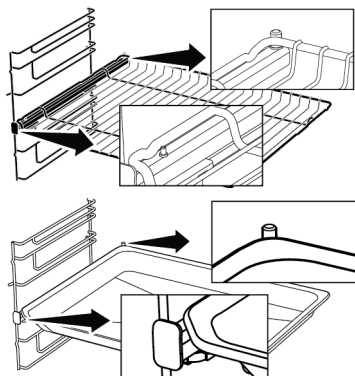

3.6 Технические характеристики

| | |
|--|---------------------------------------|
| Общие параметры | |
| Внешние размеры устройства (высота/ширина/глубина) | 595 /594 /567 |
| Монтажные размеры духовки (высота/ширина/глубина) | 590-600 /560 /min. 550 |
| Напряжение/частота | 220-240 V ~; 50 Hz |
| Тип и сечение кабеля, используемые / подходящие для использования в продукте | мин. H05VV-FG 3 x 1,5 mm ² |
| Общая потребляемая мощность (кВт) | 3,3 |
| Тип духовки | Многофункциональная духовка |

Основные сведения: Информация об энергетической маркировке электрических печей для домашнего использования приведена в соответствии со стандартом EN 60350-1 / IEC 60350-1. Значения определяются в функциях Верхний и нижний нагрев или (при наличии) Вентилятор нижнего / верхнего нагрева со стандартной нагрузкой.

Класс энергоэффективности определяется в соответствии со следующими приоритетами в зависимости от того, существуют ли соответствующие функции в устройстве. 1-Эко вентилятор с нагревом , 2-Конвекция , 3-Низкий гриль с вентилятором , 4-Верхний и нижний нагрев.



Технические характеристики могут быть изменены без предварительного уведомления для улучшения качества устройства.



Рисунки в этом руководстве являются схематичными и могут не полностью соответствовать вашему устройству.



Значения, указанные на этикетках устройства или в сопроводительной документации, получены в лабораторных условиях в соответствии с действующими стандартами. В зависимости от условий эксплуатации и окружающей среды, эти значения могут варьироваться.

4 Первое использование

Перед тем, как приступить к использованию вашего продукта, рекомендуется осуществить шаги, перечисленные в последующих разделах.

4.1 Настройка первого таймера

i Всегда устанавливайте время суток перед использованием духовки. Если вы не установите его, вы не сможете готовить в некоторых моделях духовки.

1. При первом запуске духовки символы «12:00» и ⌚ будут мигать на дисплее.
2. Установите время суток с помощью кнопок ⊕/⊖.

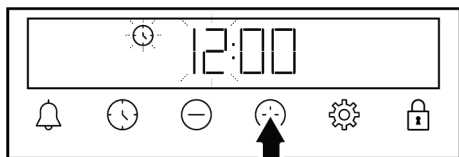

3. Нажмите ⌚ или ⚙️ прикоснитесь для того, чтобы активировать поле минут.

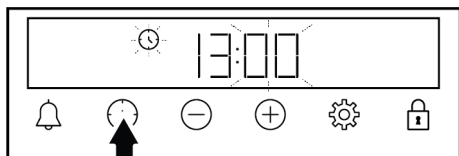

4. Нажмите ⊕/⊖, чтобы установить минуты.

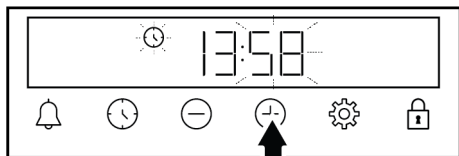

5. Подтвердите, коснувшись ⌚ или нажав ⚙️.

⇒ Время суток установлено, и символ ⌚ исчезает с экрана.

i Если первоначальное время не установлено, «12:00» и символ ⌚ продолжают мигать, а ваша духовка не запустится. Чтобы ваша духовка работала, вы должны подтвердить время суток, установив время суток или нажав кнопку ⌚, когда она находится в положении «12:00». Вы можете изменить время суток позже как описано в разделе «Настройки».

i В случае сбоя питания настройки времени суток отменяются. Ее следует установить заново.

4.2 Первичная очистка

1. Уберите все упаковочные материалы.
2. Извлеките все аксессуары из духовки, входящей в комплект поставки.
3. Включите устройство на 30 минут, а затем выключите. Таким образом, остатки мелких частиц, которые могли остаться в камере духового шкафа во время производства, сгорят и утилизироваться.
4. При работе с продуктом выберите самую высокую температуру и рабочую функцию, с которой работают все нагреватели в вашем устройстве. См. «Функции управления духовкой» [► 16]. О том, как управлять духовкой вы можете узнать в следующем разделе.
5. Подождите, пока духовка остынет.
6. Протрите поверхности духовки влажной тканью или губкой, затем вытрите насухо.

Перед использованием аксессуаров:

Очистите аксессуары, извлеченные из духовки, водой и мягкой губкой.

ПРИМЕЧАНИЕ: Некоторые моющие и чистящие средства могут повреждать поверхность. Не используйте абразивные моющие средства, чистящие порошки и кремы или острые предметы во время чистки.

ПРИМЕЧАНИЕ: Во время первого использования в течение нескольких часов могут появляться дым и запах. Это нормально, и вам просто нужна хорошая

вентиляция, чтобы удалить его. Избегайте непосредственного вдыхания образующихся дыма и запахов.

5 Использование духовки

5.1 Общие сведения об использовании духовки

Вентилятор охлаждения (Варьируется в зависимости от модели устройства. Может не быть в вашем устройстве.)

Ваше устройство имеет вентилятор охлаждения. Вентилятор охлаждения включается автоматически при необходимости и охлаждает как переднюю часть устройства, так и мебель. Он автоматически выключается по окончании процесса охлаждения. Горячий воздух выходит через дверцу духовки. Ничем не закрывайте вентиляционные отверстия. В противном случае духовка может перегреться. Охлаждающий вентилятор продолжает работать во время работы духовки или после ее выключения (примерно 20-30 минут). В случае, если вы готовите, задав таймер духовки, в конце времени запекания охлаждающий вентилятор отключится со всеми функциями. Время работы охлаждающего вентилятора не может быть определено пользователем. Вентилятор включается и выключается в автоматическом режиме. Это не является неисправностью.

Освещение духовки

Освещение духовки включается, когда начинается запекание. В некоторых моделях освещение работает во время приготовления, в то время как в других моделях оно выключается через определенное время.

Если вы хотите, чтобы лампа духовки горела непрерывно, выберите функцию управления «Лампа духовки» с помощью ручки выбора функции.

5.2 Работа блока управления духовкой

Общие предупреждения по блоку управления духовкой

- Максимальное время, которое может быть установлено для процесса выпечки, составляет 5 часов 59 минут. В случае сбоя питания программа отменится. Вам нужно будет перепрограммировать.
- При выполнении любых настроек соответствующие символы будут загораться на дисплее. Необходимо немного подождать, пока настройки будут сохранены.
- Если произвести какие-либо настройки приготовления, время суток нельзя будет изменить.
- Если время приготовления установлено в начале приготовления, оставшееся время отобразится на дисплее.
- В случаях, когда установлено время приготовления или время окончания приготовления, вы можете отменить автоматически, держав кнопку  в течение длительного времени.



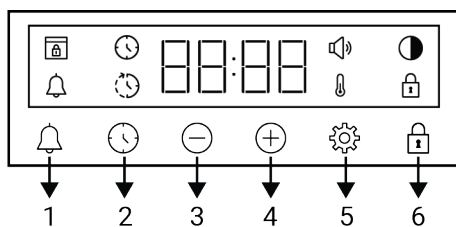



Таймер



- 1 Кнопка звукового таймера/будильника
- 2 Кнопка настройки часов
- 3 Кнопка "Уменьшить"
- 4 Кнопка "Увеличить"
- 5 Кнопка настроек
- 6 Кнопка блокировки кнопок

Символы на экране

 : Символ окончания выпечки

-  : Символ окончания выпечки *
-  : Символ звукового таймера/будильника
-  : Символ яркости
-  : Символ блокировки кнопок
-  : Символ температуры
-  : Символ уровня громкости
-  : Символ блокировки двери *

*Варьируется в зависимости от модели устройства. Может не быть в вашем устройстве.

Включение духовки

Когда вы выбираете рабочую функцию, которую хотите приготовить с помощью ручки выбора функции, и устанавливаете определенную температуру с помощью ручки температуры, духовка начинает работать.

Выключить духовку

Вы можете выключить духовой шкаф, повернув ручку выбора функции и ручку температуры в положение выключения (вверх).

Выбор температуры и рабочей функции духовки для ручного приготовления

Вы можете готовить, осуществляя ручное управление (по своему усмотрению), не устанавливая время приготовления, задавая температуру и рабочие функции, соответствующие вашей еде.





1. Выберите рабочую функцию для готовки с помощью ручки выбора функции.
2. Установите температуру приготовления с помощью регулятора температуры.

⇒ Духовка начнет сразу работать с выбранной функцией, а значение температуры и символ  появится на экране. Когда температура внутри



духовки достигнет установленной температуры, символ  исчезнет. Духовка не выключается автоматически, так как приготовление вручную выполняется без установки времени приготовления. Вы должны контролировать готовку и отключить ее сами. По окончании приготовления выключите духовку, повернув ручку выбора функции и регулятор температуры в положение выключения (вверх).

Приготовление с заданным временем приготовления:

Вы можете задать автоматическое отключение духовки в конце периода времени, выбрав температуру и рабочую функцию, характерную для вашей еды, и установив время приготовления по таймеру.

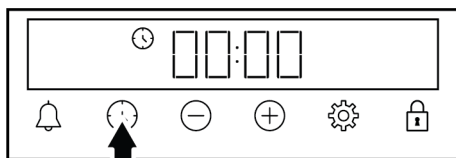
1. Выберите рабочую функцию для приготовления.
2. Нажимайте кнопку , пока на дисплее не появится символ  времени приготовления.





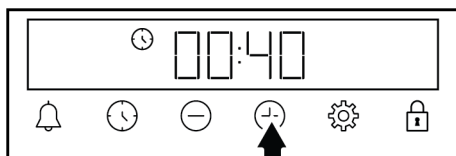

 После настройки рабочей функции и температуры вы можете установить время приготовления на 30 минут, нажав кнопку  непосредственно для быстрой установки времени приготовления и изменить время с помощью кнопок .

3. Установите время приготовления с помощью кнопок .



 Время приготовления увеличится на 1 минуту в первые 15 минут, через 15 минут увеличится на 5 минут.



4. Положите продукты в духовку и установите температуру с помощью регулятора температуры.
 - ⇒ Ваша духовка сразу начнет работать при выбранной функции и температуре. Установленное время приготовления начнет обратный отсчет и символ  отобразится на дисплее. Когда температура внутри духовки достигнет установленной температуры, символ  исчезнет.
5. После завершения установленного времени приготовления на дисплее появляется «End», замигает символ  и подается звуковой сигнал таймера.
6. Предупреждение будет звучать в течение двух минут. Нажмите любую клавишу, чтобы остановить предупреждение. Предупреждение прекратится, и на дисплее появится время суток.

 Если в конце звукового предупреждения будет нажата какая-либо кнопка, духовка снова начнет работать. Чтобы предотвратить повторное включение духовки в конце предупреждения, выключить духовку, повернув регулятор температуры и функциональную ручку в положение 0 (выкл.).



5.3 Настройки

Активация блокировки кнопок

Используя функцию блокировки клавиш, вы можете защитить таймер от помех.

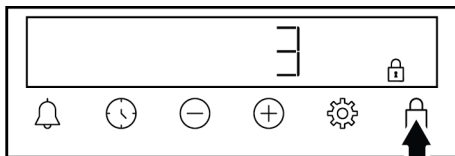
1. Нажимайте клавишу , пока на экране не появится символ .





- ⇒ Символ  отображается на дисплее, и начинается обратный отсчет 3-2-1. Блокировка кнопок активируется по окончании обратного отсчета. При касании любой клавиши при установке блокировки клавиш таймер подаст звуковой сигнал, и символ  замигает.

 Если отпустить кнопку до окончания обратного отсчета, блокировка кнопок не активируется.

 Пользование клавиш духовки невозможно при включенной блокировке клавиш. Блокировка клавиш не будет отменена в случае сбоя питания.



Отключение блокировки клавиш

1. Касайтесь кнопки , пока символ  не исчезнет с экрана.
 - ⇒ Символ  исчезает с дисплея, и блокировка клавиш будет отключена.

Установка будильника

Вы также можете использовать таймер устройства для любого предупреждения или напоминания, кроме запекания. Будильник не влияет на работу духовки. Используется в целях предупреждения. Например, вы можете использовать будильник, когда захотите приготовить еду в духовке в определенное время. По истечении установленного вами времени таймер выдаст звуковое предупреждение.

 Максимальное время сигнала тревоги может составлять 23 часа 59 минут.

1. Нажимайте , пока на дисплее не появится символ кнопки .

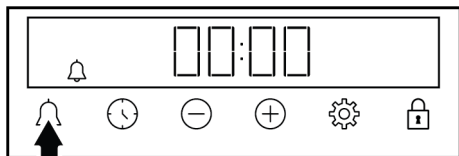

2. Установите время будильника с помощью кнопок (+)/(-).

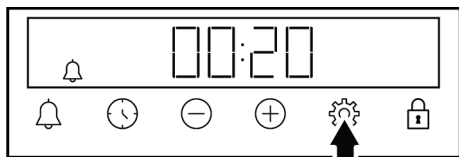

- ⇒ После установки времени будильника символ 🔔 продолжит гореть, а время будильника начнет обратный отсчет на дисплее. Если время сигнала тревоги и время выпекания установлены в одно и то же время, на дисплее отображается более короткое время.

3. По истечении времени будильника символ 🔔 начнет мигать и выдаст звуковое предупреждение.

Выключение будильника

1. По окончании периода будильника предупреждение звучит в течение двух минут. Коснитесь любой клавиши для того, чтобы остановить звук предупреждения.

⇒ Предупреждение прекратится, и на дисплее появится время суток.

Если вы хотите отменить будильник:

1. Нажимайте и удерживайте кнопку 🔔, пока на дисплее не появится символ 🔔 для сброса времени будильника. Нажимайте клавишу (-), пока на экране не появится символ 0:00.
2. Вы также можете отменить сигнал будильника, нажав и удерживая кнопку 🔔.

Настройка громкости

1. Нажмите и удерживайте кнопку ⚙️, пока на экране не появится символ 🔊.

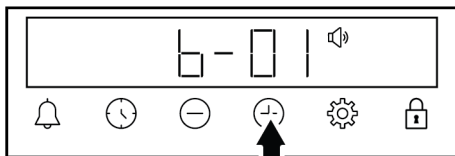

2. Установите желаемый уровень с помощью кнопок (+)/(-). (b-01-b-02-b-03)

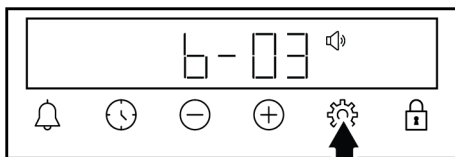

3. Нажмите кнопку ⚙️ для подтверждения либо подождите без нажатия какой-либо клавиши. Через некоторое время настройка громкости становится активной.

Настройка яркости дисплея

1. Нажмите и удерживайте кнопку ⚙️, пока на экране не появится символ 🌙.

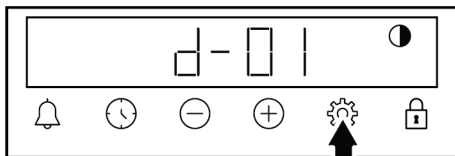

2. Установите желаемую яркость с помощью кнопок (+)/(-). (d-01-d-02-d-03)

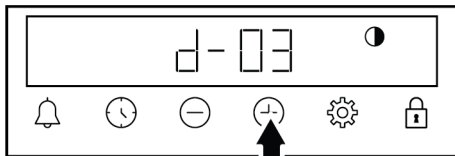

3. Нажмите кнопку ⚙️ для подтверждения либо подождите без нажатия какой-либо клавиши. Настройка яркости становится активной через некоторое время.

Смена времени суток

В вашей духовке: чтобы изменить время суток, которое вы предварительно установили,

1. Нажимайте клавишу ⚙️, пока на экране не появится символ 🌙.

2. Установите время суток с помощью кнопок \oplus/\ominus .

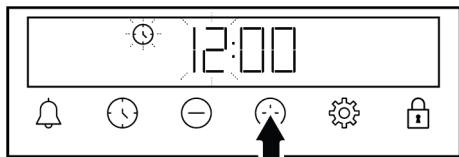

3. Нажмите \ominus или \oplus прикоснитесь для того, чтобы активировать поле минут.

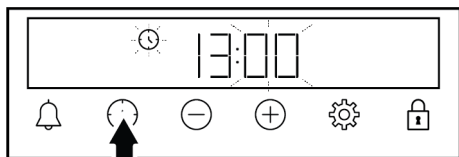

4. Нажмите \oplus/\ominus , чтобы установить минуты.

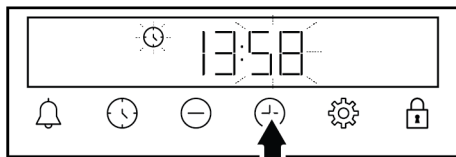

5. Подтвердите, коснувшись \ominus или \oplus .

⇒ Время суток установлено, и символ \ominus исчезает с экрана.

6 Общая информация о выпечке

В этом разделе вы найдете советы по подготовке и приготовлению пищи. Кроме того, в этом разделе описываются некоторые из продуктов, протестированные производителями, и наиболее подходящие настройки для этих продуктов. Также указаны соответствующие настройки духовки и аксессуары для этих продуктов.

6.1 Общие предупреждения о выпечке в духовке

- При открытии дверцы духовки во время или после выпечки может появиться горячий пар. Пар может обжечь руку, лицо и/или глаза. Открывая дверцу духовки, старайтесь держаться подальше.
- Интенсивный пар, образующийся во время выпечки, может образовывать конденсированные капли воды внутри и снаружи печи, а также на верхних частях мебели из-за разницы температур. Это нормальное и физическое явление.
- Значения температуры и времени приготовления, указанные для продуктов, могут варьироваться в зависимости от рецепта и количества еды. По этой причине эти значения приведены в диапазонах.
- Перед процессом готовки, всегда извлекайте неиспользуемые аксессуары из духовки. Принадлежности, остающиеся в духовке, способны помешать приготовлению ваших блюд при правильных значениях.
- Для продуктов, которые вы будете готовить по своему собственному рецепту, вы можете ссылаться на аналогичные продукты, указанные в таблицах приготовления.
- Использование прилагаемых аксессуаров поможет улучшить кулинарные характеристики. Всегда соблюдайте предупреждения и информацию, предоставленную производителем для внешней посуды, которую вы будете использовать.
- Разрежьте жиронепроницаемую бумагу, которую вы будете использовать во время готовки, до размеров, подходящих для контейнера, в котором вы будете готовить. Жиронепроницаемая бумага, которая выходит за края формы, может приводить к ожогам и влиять на качество вашей выпечки. Пользуйтесь жиронепроницаемой бумагой, которую вы будете использовать в указанном температурном диапазоне.

- Для достижения лучших результатов выпечки положите еду на рекомендуемый уровень расположения противня. Не меняйте положение полки во время выпечки.

6.1.1 Выпечка и блюда в духовке

Общая информация

- Мы рекомендуем использовать аксессуары устройства для хорошего приготовления пищи. Если вы собираетесь использовать внешнюю посуду, предпочитайте темную, не прилипающую и термостойкую посуду.
- Если рекомендуется предварительный нагрев в таблице приготовления, не забудьте поставить продукты в духовку после предварительного нагрева.
- Если вы собираетесь готовить с использованием решетки для гриля, поставьте продукты в центр решетки, а не возле задней стенки.
- Все материалы, используемые при изготовлении теста, должны быть свежими и комнатной температуры.
- Статус приготовления продуктов может варьироваться в зависимости от количества пищи и размера посуды.
- Металлические, керамические и стеклянные формы увеличивают время приготовления, а нижние поверхности кондитерских изделий не становятся равномерно коричневыми.
- Если вы используете бумагу для выпечки, на нижней поверхности пищи можно наблюдать небольшое зарумянивание. В этой ситуации вам, возможно, придется продлить период приготовления примерно на 10 минут.
- Значения, указанные в таблицах приготовления, определены в результате испытаний, проведенных в наших лабораториях. Подходящие для вас значения могут отличаться от этих значений.

- Положите еду на подходящий уровень, рекомендованный в таблице для приготовления пищи. Считайте нижний уровень духовки в качестве уровня 1.

Советы по выпечке тортов (пирогов)

- Если пирог (торт) слишком сухой, увеличьте температуру на 10 ° C и сократите время выпекания.
- Если пирог (торт) влажный, используйте небольшое количество жидкости или уменьшите температуру на 10 ° C.
- Если верх торта (пирога) сгорел, положите его на нижний уровень, понизьте температуру и увеличьте время выпечки.
- Если внутренняя часть торта приготовлена хорошо, а внешняя часть липкая, используйте меньше жидкости, понизьте температуру и увеличьте время приготовления.

Советы по выпечке

- Если тесто слишком сухое, увеличьте температуру на 10 ° C и сократите время приготовления. Намочите тестовые ленты соусом, состоящим из смеси молока, масла, яиц и йогурта.
- Если тесто готовится медленно, убедитесь, что толщина теста, которую вы приготовили, не выходит за пределы противня.
- Если тесто обжарено на поверхности, но дно не пропечено, убедитесь, что количество соуса, которое вы будете использовать для теста, не слишком много на дне теста. Для равномерного подрумянивания попробуйте равномерно распределить соус между листами теста и выпечкой.
- Выпекайте тесто в положении и температуре, соответствующих таблице приготовления. Если нижняя поверхность блюда все еще недостаточно коричневого цвета, поместите тесто на нижний уровень для последующего приготовления.

Таблица для выпечки и запеканки
Предложения по выпечке с одним противнем

| Пища | Аксессуар для использования | Рабочая функция | Уровень направляющих | Температура (°C) | Время выпекания (мин) (прибл.) |
|-------------------|--|-------------------------|--|------------------|--------------------------------|
| Торт на подносе | Стандартный противень * | Верхний и нижний нагрев | 3 | 180 | 30 ... 45 |
| Торт в форме | Форма для торта на решетке ** | Конвекция | 2 | 180 | 30 ... 40 |
| Небольшие выпечки | Стандартный противень * | Верхний и нижний нагрев | 3 | 160 | 25 ... 35 |
| Небольшие выпечки | Стандартный противень * | Конвекция | На моделях с металлическими направляющими : 3 На моделях без металлических направляющих : 2 | 150 | 25 ... 35 |
| Бисквит | Круглая форма для выпечки, диаметром 26 см с зажимом на решетке ** | Верхний и нижний нагрев | 2 | 160 | 30 ... 40 |
| Бисквит | Круглая форма для выпечки, диаметром 26 см с зажимом на решетке ** | Конвекция | 2 | 160 | 30 ... 40 |
| Печенье | Кондитерский противень * | Верхний и нижний нагрев | 3 | 170 | 25 ... 40 |
| Печенье | Кондитерский противень * | Конвекция | 3 | 170 | 20 ... 30 |
| Выпечка | Стандартный противень * | Верхний и нижний нагрев | 2 | 200 | 30 ... 45 |
| Выпечка | Стандартный противень * | Конвекция | 2 | 180 | 35 ... 45 |
| Сдобная булочка | Стандартный противень * | Верхний и нижний нагрев | 2 | 200 | 20 ... 35 |
| Сдобная булочка | Стандартный противень * | Конвекция | 3 | 180 | 20 ... 30 |
| Цельный хлеб | Стандартный противень * | Верхний и нижний нагрев | 3 | 200 | 30 ... 45 |
| Цельный хлеб | Стандартный противень * | Конвекция | 3 | 200 | 30 ... 40 |
| Лазанья | Стеклоянный/металлический прямоугольный контейнер на решетке ** | Верхний и нижний нагрев | 2 или 3 | 200 | 30 ... 45 |
| Яблочный пирог | Круглая черная металлическая форма, диаметром 20 см на решетке ** | Верхний и нижний нагрев | 2 | 180 | 50 ... 70 |

| Пища | Аксессуар для использования | Рабочая функция | Уровень направляющих | Температура (°C) | Время выпекания (мин) (прибл.) |
|----------------|---|-------------------------|----------------------|------------------|--------------------------------|
| Яблочный пирог | Круглая черная металлическая форма, диаметром 20 см на решетке ** | Конвекция | 2 | 170 | 50 ... 70 |
| Блюдо | Стандартный противень * | Верхний и нижний нагрев | 2 | 200 ... 220 | 10 ... 20 |
| Блюдо | Стандартный противень * | Функция пиццы | 3 | 250 | 8 ... 15 |

Предложения по приготовлению с двумя противнями

| Пища | Аксессуар для использования | Рабочая функция | Уровень направляющих | Температура (°C) | Время выпекания (мин) (прибл.) |
|-------------------|---|-----------------|----------------------|--|--|
| Небольшие выпечки | 2-Стандартный противень * 4-Кондитерский противень * | Конвекция | 2 - 4 | На моделях с металлическими направляющими :150 На моделях без металлических направляющих :140 | На моделях с металлическими направляющими : 25 ... 40 На моделях без металлических направляющих : 30 ... 45 |
| Печенье | 2-Стандартный противень * 4-Кондитерский противень * | Конвекция | 2 - 4 | 170 | 25 ... 35 |
| Выпечка | 1-Стандартный противень * 4-Кондитерский противень * | Конвекция | 1 - 4 | 180 | 35 ... 45 |
| Сдобная булочка | 2-Стандартный противень * 4-Кондитерский противень * | Конвекция | 2 - 4 | 180 | 20 ... 30 |

Предварительный нагрев рекомендуется использовать для всех блюд.

*Эти аксессуары могут не быть включены в ваше устройство.

**Эти аксессуары не включены в ваше устройство. Это коммерчески доступные аксессуары.

Таблица приготовления с функцией управления “Эко вентилятор с нагревом”

- Не изменяйте настройку температуры после начала приготовления в режиме “Эко вентилятор с нагревом”.
- Не открывайте дверцу духовки во время приготовления в режиме “Эко вентилятор с нагревом”. Если дверь не бу-

дет открываться, то внутренняя температура оптимизируется для экономии энергии, и эта температура может отличаться от показанной на экране.

- Не выполняйте предварительный подогрев в рабочем режиме “Эко вентилятор с нагревом”.

| Пицца | Аксессуар для использования | Уровень направляющих | Температура (°C) | Время выпекания (мин) (прибл.) |
|-------------------|-----------------------------|----------------------|------------------|--------------------------------|
| Небольшие выпечки | Стандартный противень * | 3 | 180 | 30 ... 40 |
| Печенье | Стандартный противень * | 3 | 200 | 30 ... 40 |
| Выпечка | Стандартный противень * | 3 | 220 | 40 ... 50 |
| Сдобная булочка | Стандартный противень * | 3 | 200 | 30 ... 40 |

* Эти аксессуары могут не быть включены в ваше устройство.

6.1.2 Мясо, Рыба и Птица

Ключевые моменты приготовления с грилем

- Перед тем, как готовить курицу, индейку и целые куски мяса, чтобы повысить эффективность приготовления, приправьте лимонным соком и перцем.
- Приготовление мяса на косточке занимает от 15 до 30 минут больше, чем жарка филе.

- Рассчитывайте от 4 до 5 минут времени приготовления на сантиметр толщины мяса.
- После того как время приготовления истекло, держите мясо в духовке в течение приблизительно 10 минут. Сок мяса лучше распределяется по жареному мясу и не выходит при нарезании мяса.
- Рыбу следует размещать на полке среднего или низкого уровня в термостойкой тарелке.
- Приготовьте рекомендованные блюда на столе для готовки с помощью одного противня.

Таблица для приготовления мяса, рыбы и птицы

| Пицца | Аксессуар для использования | Рабочая функция | Уровень направляющих | Температура (°C) | Время выпекания (мин) (прибл.) |
|---------------------------------|--|-------------------------|----------------------|--|--------------------------------|
| Стейк (цельный) / Жаркое (1 кг) | Стандартный противень * | Верхний и нижний нагрев | 3 | 15 минут 250/ макс., после 180 ... 190 | 60 ... 80 |
| Баранья ножка (1,5-2 кг) | Стандартный противень * | Верхний и нижний нагрев | 3 | 15 минут 250/ макс., после 170 | 110 ... 120 |
| Жареная курица (1,8-2 кг) | Решетка * Поместите один противень на нижний уровень. | Верхний и нижний нагрев | 2 | 15 минут 250/ макс., после 190 | 60 ... 80 |
| Жареная курица (1,8-2 кг) | Решетка * Поместите один противень на нижний уровень. | Конвекция | 2 | 200 ... 220 | 60 ... 80 |
| Жареная курица (1,8-2 кг) | Решетка * Поместите один противень на нижний уровень. | Функция "3D" | 2 | 15 минут 250/ макс., после 190 | 60 ... 80 |
| Индейка (5,5 кг) | Стандартный противень * | Верхний и нижний нагрев | 1 | 25 минут 250/ макс., после 180 ... 190 | 150 ... 210 |

| Пища | Аксессуар для использования | Рабочая функция | Уровень направляющих | Температура (°C) | Время выпекания (мин) (прибл.) |
|------------------|--|-------------------------|----------------------|--|--------------------------------|
| Индейка (5,5 кг) | Стандартный противень * | Функция "3D" | 1 | 25 минут 250/ макс., после 180 ... 190 | 150 ... 210 |
| Рыба | Решетка * Поместите один противень на нижний уровень. | Верхний и нижний нагрев | 3 | 200 | 20 ... 30 |
| Рыба | Решетка * Поместите один противень на нижний уровень. | Функция "3D" | 3 | 200 | 20 ... 30 |

Предварительный нагрев рекомендуется использовать для всех блюд.

*Эти аксессуары могут не быть включены в ваше устройство.

**Эти аксессуары не включены в ваше устройство. Это коммерчески доступные аксессуары.

6.1.3 Гриль

Красное мясо, рыба и мясо птицы на гриле быстро становятся коричневым, имеют красивую корочку и не пересыхают. Особенно подходят для гриля филе, шашлык, колбасы, а также сочные овощи (помидоры, лук и т. д.).

Общие предупреждения

- Пища, не пригодная для гриля, несет опасность возникновения пожара. Готовьте на гриле только еду, подходящую для интенсивного огня на гриле. Кроме того, не размещайте еду слишком далеко в задней части гриля. Это самая горячая зона, и жирная пища может загореться.
- **Закройте дверцу духовки во время приготовления на гриле. Никогда включайте гриль с открытой дверцей духовки. Горячие поверхности могут вызвать ожоги!**

Ключевые моменты по приготовлению на гриле

- Приготовьте пищу одинаковой толщины и весом, насколько это возможно, для гриля.
- Поместите кусочки, предназначенные для гриля, на решетку или решетчатый противень, распределяя их таким образом, чтобы не превышать размеры нагревателя.
- Время приготовления, указанное в таблице, может варьироваться в зависимости от толщины жареных кусочков.
- Сдвиньте решетку или решетчатый противень до желаемого уровня в духовке. Если вы готовите на решетке, сдвиньте противень к нижней полке, чтобы собрать масло. Противень духовки, который вы собираетесь сдвинуть, должен иметь соответствующие размеры для того, чтобы покрыть всю площадь гриля. Этот противень может не поставляться вместе с вашим изделием. Налейте немного воды в противень духовки для легкой очистки.

Таблица гриля

| Пища | Аксессуар для использования | Уровень направляющих | Температура (°C) | Время выпекания (мин) (прибл.) |
|------------------------------------|-----------------------------|----------------------|------------------|--------------------------------|
| Рыба | Решетка | 4 - 5 | 250 | 20 ... 25 |
| Курица кусочками | Решетка | 4 - 5 | 250 | 25 ... 35 |
| Тефтели (телятина) - 12 количество | Решетка | 4 | 250 | 20 ... 30 |

| Пища | Аксессуар для использования | Уровень направляющих | Температура (°C) | Время выпекания (мин) (прибл.) |
|-----------------------|-----------------------------|----------------------|------------------|--------------------------------|
| Баранья отбивная | Решетка | 4 - 5 | 250 | 20 ... 25 |
| Стейк - (кубики мяса) | Решетка | 4 - 5 | 250 | 25 ... 30 |
| Отбивная из телятины | Решетка | 4 - 5 | 250 | 25 ... 30 |
| Овощная запеканка | Решетка | 4 - 5 | 220 | 20 ... 30 |
| Хлеб «Тостовый» | Решетка | 4 | 250 | 1 ... 4 |

Рекомендуется предварительно разогреть в течение 5 минут все блюда, приготовленные на гриле.
Переверните кусочки пищи после 1/2 от общего времени приготовления на гриле.

6.1.4 Продукты для тестирования

- Продукты, в этой таблице для приготовления пищи, вносятся в соответствии со стандартом EN 60350-1, чтобы облегчить тестирование продукта для контрольных учреждений.

Таблица приготовления тестовых блюд

Предложения по выпечке с одним противнем

| Пища | Аксессуар для использования | Рабочая функция | Уровень направляющих | Температура (°C) | Время выпекания (мин) (прибл.) |
|------------------------------------|--|-------------------------|--|------------------|--------------------------------|
| Песочное печенье (сладкое печенье) | Стандартный противень * | Верхний и нижний нагрев | 3 | 140 | 20 ... 30 |
| Песочное печенье (сладкое печенье) | Стандартный противень * | Конвекция | На моделях с металлическими направляющими :3 На моделях без металлических направляющих :2 | 140 | 15 .. 25 |
| Небольшие выпечки | Стандартный противень * | Верхний и нижний нагрев | 3 | 160 | 25 ... 35 |
| Небольшие выпечки | Стандартный противень * | Конвекция | На моделях с металлическими направляющими : 3 На моделях без металлических направляющих : 2 | 150 | 25 ... 35 |
| Бисквит | Круглая форма для выпечки, диаметром 26 см с зажимом на решетке ** | Верхний и нижний нагрев | 2 | 160 | 30 ... 40 |

| Пища | Аксессуар для использования | Рабочая функция | Уровень направляющих | Температура (°C) | Время выпекания (мин) (прибл.) |
|----------------|--|-------------------------|----------------------|------------------|--------------------------------|
| Бисквит | Круглая форма для выпечки, диаметром 26 см с зажимом на решетке ** | Конвекция | 2 | 160 | 30 ... 40 |
| Яблочный пирог | Круглая черная металлическая форма, диаметром 20 см на решетке ** | Верхний и нижний нагрев | 2 | 180 | 50 ... 70 |
| Яблочный пирог | Круглая черная металлическая форма, диаметром 20 см на решетке ** | Конвекция | 2 | 170 | 50 ... 70 |

Предложения по приготовлению с двумя противнями

| Пища | Аксессуар для использования | Рабочая функция | Уровень направляющих | Температура (°C) | Время выпекания (мин) (прибл.) |
|------------------------------------|---|-----------------|----------------------|--|--|
| Песочное печенье (сладкое печенье) | 2-Стандартный противень * 4-Кондитерский противень * | Конвекция | 2 - 4 | 140 | 15 ... 25 |
| Небольшие выпечки | 2-Стандартный противень * 4-Кондитерский противень * | Конвекция | 2 - 4 | На моделях с металлическими направляющими :150 На моделях без металлических направляющих :140 | На моделях с металлическими направляющими : 25 ... 40 На моделях без металлических направляющих : 30 ... 45 |

Предварительный нагрев рекомендуется использовать для всех блюд.

*Эти аксессуары могут не быть включены в ваше устройство.

**Эти аксессуары не включены в ваше устройство. Это коммерчески доступные аксессуары.

Гриль

| Пища | Аксессуар для использования | Уровень направляющих | Температура (°C) | Время выпекания (мин) (прибл.) |
|------------------------------------|-----------------------------|----------------------|------------------|--------------------------------|
| Тефтели (телятина) - 12 количество | Решетка | 4 | 250 | 20 ... 30 |
| Хлеб «Тостовый» | Решетка | 4 | 250 | 1 ... 4 |

Рекомендуется предварительно разогреть в течение 5 минут все блюда, приготовленные на гриле.
Переверните кусочки пищи после 1/2 от общего времени приготовления на гриле.

7.1 Общая информация об очистке

Общие предупреждения

- Подождите, пока устройство остынет до начала очистки. Горячие поверхности могут вызвать ожоги!
- Не наносите моющие средства прямо на горячие поверхности. Это может привести к появлению стойких пятен.
- Продукт должен быть тщательно очищен и высушен после каждого использования. Таким образом, остатки пищи должны легко очищаться, и эти остатки не должны подгорать, когда прибор снова будет использоваться позже. Таким образом продлевается срок службы прибора и уменьшаются часто возникающие проблемы.
- Не используйте паровые моющие средства для чистки.
- Некоторые моющие и чистящие средства могут повреждать поверхность. Неподходящими чистящими средствами являются: отбеливатель, чистящие средства, содержащие аммиак, кислоту или хлорид, паровые чистящие средства, чистящие средства, средства для удаления пятен и ржавчины, абразивные чистящие средства (очистители для сливков, чистящие порошки, чистящие кремы, абразивы и скрубберы, проволока, губки, чистящие салфетки, содержащие грязь и остатки моющих средств).
- При каждой очистке не требуется использование специальных чистящих материалов. Необходимо очищать прибор с использованием моющего средства для посуды и теплой воды с помощью мягкой ткани или губки, а затем вытереть сухой тканью.
- Обязательно полностью вытрите всю оставшуюся жидкость после очистки и немедленно удалите все частицы еды, разбрызгиваемые во время приготовления.

- Не мойте какие-либо компоненты прибора в посудомоечной машине, если иное не указано в руководстве пользователя.

Нержавеющие поверхности

- Не используйте кислотные или хлорсодержащие чистящие средства при чистке поверхностей и ручек из нержавеющей стали.
- Поверхность из нержавеющей стали со временем может изменить цвет. Это нормальное явление. После каждой операции очищайте поверхность с помощью моющего средства, подходящего для поверхностей из нержавеющей стали.
- Выполняйте очистку с помощью мягкой мыльной ткани и жидкого (не вызывающего появления царапин) моющего средства, стараясь протирать в одном направлении.
- Всегда и сразу удаляйте накипь, масло, крахмал и белковые пятна с поверхностей. Пятна могут ржаветь в течение длительных периодов времени.
- Очистители, распыленные/нанесенные на поверхность, должны быть немедленно удалены. Абразивные чистящие средства, оставленные на поверхности, приводят к тому, что поверхность становится белой.

Эмалированные поверхности

- Печь должна остыть перед очисткой зоны приготовления пищи. Чистка горячих поверхностей создает опасность как пожара, так и повреждения поверхности эмали.
- После каждого использования необходимо очистить эмалированные поверхности с использованием моющего средства для посуды и теплой воды с помощью мягкой ткани или губки и высушить сухой тканью.
- Если ваше устройство имеет функцию легкой паровой очистки, вы можете удалить ею легкую непостоянную грязь. (См. «Легкая паровая очистка [▶ 36]».)

- Для удаления стойких пятен можно использовать средство для чистки духовки и решетки, рекомендованное на веб-сайте вашего бренда, и не царапающую губку. Не используйте внешний очиститель духовки.

Поверхности каталитического покрытия

- Боковые стенки в зоне приготовления могут быть покрыты только эмалью либо каталитическими стенками. Это зависит от модели.
- Каталитические стенки имеют легкую матовую и пористую поверхность. Не нужно чистить каталитические стенки духовки.
- Каталитические поверхности поглощают масло благодаря своей пористой структуре и начинают сиять, когда поверхность насыщена маслом, и в таких случаях рекомендуется заменить детали.

Стеклопанные поверхности

- При очистке стеклянных поверхностей не используйте чистящие средства из твердого металла и абразивные чистящие материалы. Они могут повредить стеклянную поверхность.
- Очищайте прибор с помощью средства для мытья посуды, теплой воды и салфетки из микрофибры, предназначенной для стеклянных поверхностей, и вытирайте насухо сухой тканью из микрофибры.
- Если после очистки останется моющее средство, намочите его холодной водой и вытрите мягкой тканью. Остаток моющего средства в следующий раз может повредить поверхность стекла.
- Ни при каких обстоятельствах нельзя счищать засохшие остатки на стеклянной поверхности зубчатыми ножами, проволочной мочалкой или подобными царапающими инструментами.
- Пятна кальция (желтые пятна) на поверхности стекла можно удалить с помощью имеющегося в продаже средства для удаления накипи, а также с помощью средства для удаления накипи, такого как уксус или лимонный сок.

- Если поверхность сильно загрязнена, нанесите чистящее средство на пятно с помощью губки и подождите, пока оно подействует должным образом. Затем протрите стеклянную поверхность влажной тканью.
- Изменения цвета и появление пятен на поверхности стекла являются нормальными и не считаются дефектами.

Пластиковые детали и окрашенные поверхности

- Используя моющее средство для мытья посуды, теплую воду очистите пластиковые детали и окрашенные поверхности и мягкую ткань или губку, а затем вытрите их сухой тканью.
- Не используйте чистящие средства из твердого металла и абразивные чистящие средства. Они могут повредить поверхности.
- Следите за тем, чтобы стыки компонентов прибора не оставались влажными и с моющим средством. В противном случае на этих стыках может возникнуть коррозия.

7.2 Аксессуары для очистки

Не кладите аксессуары к продукту в посудомоечную машину, если иное не указано в руководстве пользователя.

7.3 Очистка панели управления

- При очистке панелей с поворотными переключателями протрите панель и переключатели влажной мягкой тканью и вытрите насухо сухой тканью. Не снимайте переключатели и прокладки под ними для очистки панели управления. Панель управления и переключатели могут быть повреждены.
- При очистке панелей из нержавеющей стали с поворотными переключателями не используйте чистящие средства для поверхностей из нержавеющей стали вокруг ручек. Индикаторы вокруг переключателя могут быть стерты.
- Очистите сенсорные панели управления влажной мягкой тканью и вытрите сухой тканью. Если ваше устройство имеет функцию блокировки клавиш, то

включите блокировку клавиш перед выполнением очистки панели управления. В противном случае может произойти сбой на кнопках.

7.4 Чистка внутренней части духовки (зоны приготовления)

Следуйте инструкциям по очистке, описанным в разделе «Общая информация по очистке», в соответствии с типами поверхности вашей духовки.

Чистка боковых стенок духовки

Боковые стенки в зоне приготовления могут быть покрыты только эмалью либо каталитическими стенками. Это зависит от модели. Если имеется каталитическая стенка, обратитесь к разделу «Каталитические стенки» за информацией.

Если ваш продукт представляет собой модель с металлическими направляющими, удалите их перед чисткой боковых стенок. Затем выполните очистку, как описано в разделе «Общая информация по очистке», в соответствии с типом поверхности боковой стенки.

Чтобы удалить боковые металлические направляющие:

1. Снимите переднюю часть металлических направляющих, потянув их за боковую стенку в противоположном направлении.
2. Потяните решетчатую полку на себя, чтобы снять ее полностью.

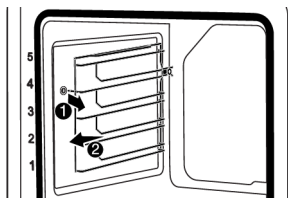

3. Чтобы снова прикрепить направляющие, процедуры, применяемые при их снятии, должны повторяться с самого конца до начала соответственно.

7.5 Легкая паровая очистка

Данная процедура позволяет очищать камеру духового шкафа от незастарелых загрязнений, которые размягчаются паром внутри духовки и капелями воды, конденсирующимися во внутренних поверхностях духовки.

1. Извлеките все аксессуары из духовки.
2. Добавьте 500 мл воды в противень и поместите на 2-ой уровень духовки.



Не используйте дистиллированную и фильтрованную воду. Используйте только производственную воду. Не используйте легко воспламеняющиеся, спиртовые и твердые частицы вместо воды.

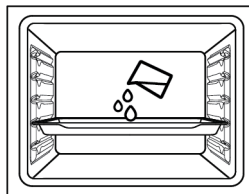

3. Установите духовку в режим легкой паровой очистки и дайте ей поработать при 100°C в течение 15 минут. Немедленно откройте дверь и протрите внутреннюю часть влажной губкой или тканью. При открытии дверцы выпускается пар. Это может представлять опасность ожогов. Будьте осторожны когда открываете дверцу.

Для удаления стойких загрязнений необходимо выполнить очистку с использованием мощного средства для посуды и теплой воды с помощью мягкой ткани или губки, а затем вытереть сухой тканью.



При использовании функции легкой паровой очистки ожидается, что добавленная вода испаряется и конденсируется на внутренней стороне духовки и дверце духовки, чтобы смягчить легкие загрязнения, образовавшиеся в вашей духовке. Когда дверца духовки открыта, может капать конденсат, образующийся на дверце духовки. Как только вы откроете дверцу духовки, сотрите конденсат.

(Варируется в зависимости от модели устройства. Может не быть в вашем устройстве.) После конденсации внутри духовки в углублении под духовкой может образоваться лужица или влага. Протрите эту область влажной тканью после использования, а затем высушите.

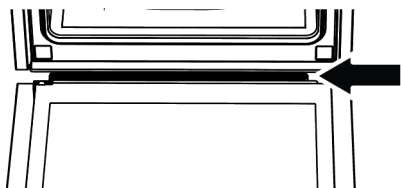

7.6 Очистка дверцы духовки

Вы можете снять дверцу духовки и дверные стекла, чтобы почистить их. То, как снять дверцы и стекла, объясняется в разделах «Снятие дверцы духовки» и «Снятие внутренних стекол дверцы». После снятия внутренних стекол дверцы очистите их с помощью средства для мытья посуды, теплой водой и мягкой ткани или губки и вытрите их сухой тканью. Если на стекле духовки образовался известковый налет, протрите стекло уксусом и промойте.



Не используйте жесткие абразивные чистящие средства, металлические скребки, проволочную мочалку или отбеливатели для чистки дверцы и стекла духовки.

Снятие дверцы духовки

1. Откройте дверцу духовки.

- Откройте зажимы в гнезде петли передней двери справа и слева, потянув вниз, как показано на рисунке.
- Типы петель различаются по типам (А), (В), (С) в зависимости от модели изделия. На следующих рисунках показано, как открывать петли каждого типа.

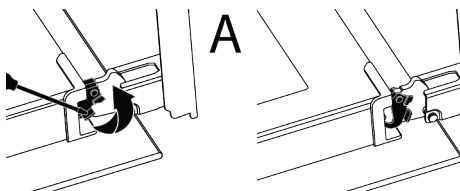

- Петли типа (А) доступны для обычных типов дверей.

- Петли типа (В) доступны для дверей с мягким закрытием.

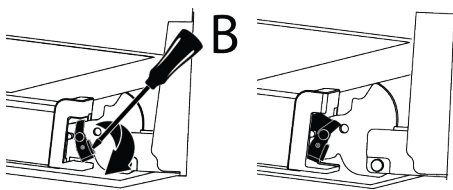

- Петли типа (С) доступны для дверей с мягким открытием/закрытием.

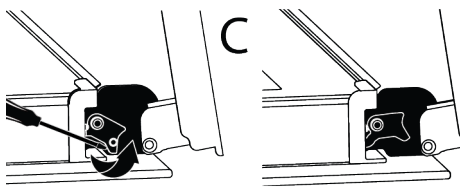

- Переведите дверцу духовки в полуоткрытое положение.

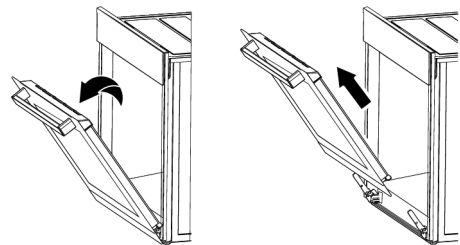

- Потяните снятую дверцу вверх, чтобы освободить ее от правой и левой петель, а затем снимите ее.



Чтобы установить дверь на место, процедуры, применяемые при ее снятии, должны повторяться с самого конца до начала соответственно. При установке дверцы обязательно закрывайте зажимы на гнезде петли.

7.7 Снятие внутреннего стекла дверцы духовки

Внутреннее стекло передней двери устройства можно снять для очистки.

1. Откройте дверцу духовки.
2. Потяните пластиковый компонент, прикрепленный в верхней части передней двери, к себе, одновременно надавив на точки давления с обеих сторон компонента, и снимите его.

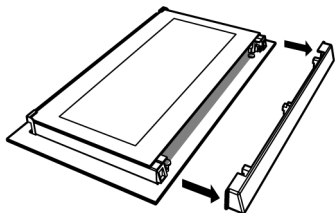
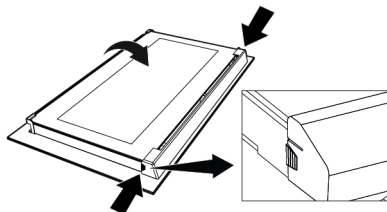

3. Как проиллюстрировано на рисунке, осторожно поднимите самое внутреннее стекло (1) в направлении «А», а затем снимите его, потянув в направлении «В».

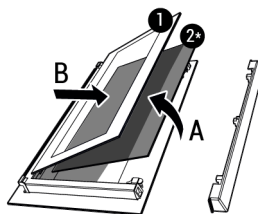

- 1 Самое внутреннее стекло
 - 2* Внутреннее стекло (может не быть недоступно для вашего изделия)
4. Если у вашей духовки есть внутреннее стекло (2), повторите эту же процедуру, чтобы отсоединить его (2).
 5. Первым шагом перегруппировки дверцы является сборка внутреннего стекла (2). Поместите скошенный край стекла, чтобы он соответствовал скошенному краю пластикового паза. (Если ваш продукт имеет внутреннее стекло). Внутреннее стекло (2) должно быть прикреплено к пластиковому пазу, ближайшему к самому внутреннему стеклу (1).
 6. Заново прикрепляя самое внутреннее стекло (1), обратите внимание на место запечатанной стороны стекла на втором внутреннем стекле. Крайне важно расположить нижние углы самого внутреннего стекла (1) так, чтобы они соответствовали нижним пластиковым пазам.
 7. Прижмите пластиковый элемент к раме, пока не услышите звук «щелчка».

7.8 Чистка лампы духовки

В случае, если стеклянная дверца лампы духовки в зоне приготовления загрязнится: очистите с помощью средства для мытья посуды, теплой водой и мягкой ткани или губки, а затем вытрите сухой тканью. В случае неисправности лампы духовки вы можете заменить ее, следуя следующим разделам.

Замена лампы духовки

Общие предупреждения

- Во избежание поражения электрическим током перед заменой лампы духовки отсоедините электрический

разъем и дождитесь охлаждения духовки. Горячие поверхности могут вызвать ожоги!

- Эта печь питается от лампы накаливания мощностью менее 40 Вт, высотой менее 60 мм, диаметром менее 30 мм или галогеновой лампы с гнездами G9 мощностью менее 60 Вт. Лампы подходят для работы при температуре выше 300 °С. Лампы для духовки можно приобрести в авторизованных службах или у лицензированных технических специалистов. Этот продукт содержит лампу класса энергии G.
- Положение лампы может отличаться от показанного на рисунке.
- Лампа, используемая в этом устройстве, не подходит для освещения жилых помещений. Назначение этой лампы – помочь пользователю видеть еду.
- Лампы, используемые в этом устройстве, должны выдерживать экстремальные физические условия, такие как температура выше 50 °С.

Если в вашей духовке круглая лампа,

1. Отключите духовку от электричества.
2. Снимите стеклянную крышку, повернув ее против часовой стрелки.



3. Если лампа духовки типа (А), как показано на рисунке ниже, поверните лампу духовки так, как указано на рисунке, и замените ее новой. Если это лампа типа (В), вытащите ее, как показано на рисунке, и замените ее новой.

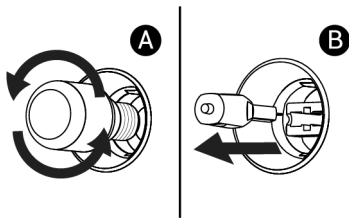

4. Установите на место стеклянную крышку.

Если в вашей духовке квадратная лампа

1. Отключите духовку от электричества.
2. Снимите металлические направляющие в соответствии с описанием.

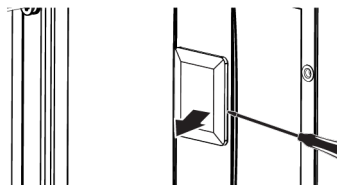

3. Поднимите защитную стеклянную крышку лампы с помощью отвертки. Сначала открутите винт, если в вашем изделии есть винт на квадратной лампе.
4. Если лампа духовки типа (А), как показано на рисунке ниже, поверните лампу духовки так, как указано на рисунке, и замените ее новой. Если это лампа типа (В), вытащите ее, как показано на рисунке, и замените ее новой.

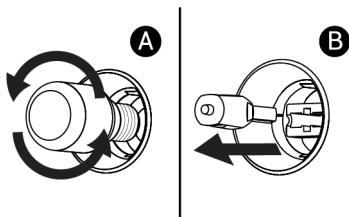

5. Установите на место стеклянную крышку и металлические направляющие.

8 Устранение неполадок

Если после выполнения инструкций этого раздела неисправность не удалось устранить, обратитесь к вашему продавцу или в авторизованную мастерскую. Ни в коем случае не пытайтесь отремонтировать изделие самостоятельно.

Во время работы духовки испускается пар.

- Пар во время работы является нормальным явлением. >>> Это не ошибка.

Во время приготовления пищи появляются капли воды

- Пар, образующийся во время приготовления, конденсируется при контакте с холодными поверхностями снаружи продукта и может образовывать капли воды. >>> Это не ошибка.

Когда продукт прогревается и охлаждается, слышны металлические звуки.

- Металлические детали могут расширяться и издавать звуки при нагревании. >>> Это не ошибка.

Изделие не работает.

- Возможно, предохранитель неисправен или перегорел. >>> Проверьте предохранители в блоке предохранителей. При необходимости замените их или активируйте повторно.
- Прибор может быть не подключен к (заземленной) розетке. >>> Проверьте, подключен ли прибор к розетке.
- (Если на вашем устройстве есть таймер) Клавиши на панели управления не работают. >>> Если в вашем изделии имеется блокировка кнопок, она может быть включена, отключите блокировку кнопок.

Свет в духовке не горит.

- Лампа духовки может быть неисправной. >>> Замените лампу духовки.
- Нет электропитания. >>> Убедитесь в наличии напряжения в сети и проверьте предохранители в блоке предохранителей. При необходимости замените предохранители или повторно подключите их.

Духовка не нагревается.

- Печь не может быть настроена на определенную функцию приготовления и/или температуру. >>> Задайте определенную функцию приготовления и/или температуру.
- Для моделей с таймером время не установлено. >>> Установите время.
- Нет электропитания. >>> Убедитесь в наличии напряжения в сети и проверьте предохранители в блоке предохранителей. При необходимости замените предохранители или повторно подключите их.

(Для моделей с таймером) Дисплей таймера мигает или символ таймера остается открытым.

- Раньше было отключение электричества. >>> Установите время / Выключите функциональные ручки продукта и снова переключите его в нужное положение.

Vitajte!

Vážení zákazníci,

Ďakujeme, že ste si vybrali produkt Beko. Chceme, aby váš produkt vyrobený s vysokou kvalitou a technológiou ponúkal najlepšiu efektívitu. Pred použitím produktu si preto pozorne prečítajte tento návod a a všetku dodanú dokumentáciu.

Majte na pamäti všetky informácie a upozornenia uvedené v návode na použitie. Týmto spôsobom budete chrániť seba a svoj výrobok pred možnými nebezpečenstvami.

Uschovajte si tento návod na obsluhu. Ak produkt posuniете niekomu inému, odovzdajte s ním aj návod na obsluhu. Záručné podmienky, použitie a spôsoby riešenia problémov pre váš produkt sú uvedené v tejto príručke.

Symbole a ich popis v návode na obsluhu:



Nebezpečenstvo, ktoré môže mať za následok smrť alebo zranenie.



Dôležité informácie alebo užitočné tipy na používanie.



Prečítajte si návod na obsluhu.



Výstraha pred horúcim povrchom.

**UPOZOR-
NENIE**

Nebezpečenstvo, ktoré môže mať za následok materiálne poškodenie produktu alebo životné prostredie.

Arçelik A.Ş.

Karaağaç caddesi No:2-6
34445 Sütlüce/Istanbul/TURKEY

Made in TURKEY

Obsah

| | | | | | |
|---|---|-------|-----------------------------------|--|----|
| 1 Bezpečnostné pokyny | 44 | 6.1.2 | Mäso, ryby a hydina | 66 | |
| 1.1 | Zamýšľané použitie | 44 | 6.1.3 | Grilovanie | 67 |
| 1.2 | Bezpečnosť detí, zraniteľných osôb a domácich zvierat | 44 | 6.1.4 | Testovanie potravín | 68 |
| 1.3 | Elektrická bezpečnosť | 45 | 7 Údržba a čistenie | 69 | |
| 1.4 | Bezpečnosť dopravy | 47 | 7.1 | Všeobecné informácie o čistení .. | 69 |
| 1.5 | Bezpečnosť pri inštalácii | 47 | 7.2 | Čistiace príslušenstvo | 71 |
| 1.6 | Bezpečnosť používania | 48 | 7.3 | Čistenie ovládacieho panela | 71 |
| 1.7 | Upozornenia týkajúce sa teploty . | 49 | 7.4 | Čistenie vnútra rúry (priestoru na pečenie)..... | 71 |
| 1.8 | Používanie príslušenstva | 49 | 7.5 | Easy Steam čistenie | 71 |
| 1.9 | Bezpečnosť varenia | 49 | 7.6 | Čistenie dvierok rúry..... | 72 |
| 1.10 | Bezpečnosť údržby a čistenia | 50 | 7.7 | Odstránenie vnútorného skla dverí rúry | 73 |
| 2 Pokyny na ochranu životného prostredia | 51 | 7.8 | Čistenie lampy rúry..... | 74 | |
| 2.1 | Smernica o odpadoch | 51 | 8 Riešenie problémov | 75 | |
| 2.1.1 | Súlad so smernicou WEEE a Odstránenie odpadov výrobku . | 51 | | | |
| 2.2 | Informácie o balení | 51 | | | |
| 2.3 | Odporúčania pre úsporu energie . | 51 | | | |
| 3 Váš produkt | 52 | | | | |
| 3.1 | Predstavenie výrobku | 52 | | | |
| 3.2 | Úvod a používanie ovládacieho panela výrobku..... | 52 | | | |
| 3.2.1 | Ovládací panel | 53 | | | |
| 3.2.2 | Predstavenie ovládacieho panela rúry | 53 | | | |
| 3.3 | Prevádzkové funkcie rúry | 53 | | | |
| 3.4 | Príslušenstvo k produktu | 54 | | | |
| 3.5 | Používanie príslušenstva produktu | 55 | | | |
| 3.6 | Technické špecifikácie | 57 | | | |
| 4 Prvé uvedenie do prevádzky..... | 58 | | | | |
| 4.1 | Prvé nastavenie časovača | 58 | | | |
| 4.2 | Prvé čistenie..... | 58 | | | |
| 5 Používanie rúry | 59 | | | | |
| 5.1 | Všeobecné informácie o používaní rúry..... | 59 | | | |
| 5.2 | Prevádzka Riadiacej jednotky rúry | 59 | | | |
| 5.3 | Nastavenia | 61 | | | |
| 6 Všeobecné informácie o pečení | 62 | | | | |
| 6.1 | Všeobecné upozornenia týkajúce sa pečenia v rúre..... | 63 | | | |
| 6.1.1 | Pečivo a potraviny v rúre | 63 | | | |

1 Bezpečnostné pokyny

- Táto časť obsahuje bezpečnostné pokyny potrebné pre zabránenie nebezpečenstvu zranení osôb alebo vecných škôd.
- Ak výrobok odovzdáte inej osobe na osobné použitie alebo účely použitia z druhej ruky, je potrebné poskytnúť aj návod na použitie, štítky výrobkov a ďalšie relevantné dokumenty a diely.
- Naša spoločnosť nezodpovedá za škody, ktoré môžu vzniknúť v prípade nedodržania týchto pokynov.
- Nedodržanie týchto pokynov má za následok stratu záruky.
- Inštalačné a opravárske práce nechajte vždy vykonať u výrobcu, autorizovaného servisu alebo osoby, ktorú určí dovozca.
- Používajte iba originálne náhradné diely a príslušenstvo.
- Neopravujte ani nevymieňajte žiadnu súčasť produktu, pokiaľ to nie je jasne uvedené v používateľskej príručke.
- Nevykonávajte na produkte technické úpravy.

1.1 Zamýšľané použitie

SK

- Tento výrobok je navrhnutý na použitie v domácnosti. Nie je vhodný pre komerčné použitie.
- Nepoužívajte výrobok v záhradách, na balkónoch alebo v iných vonkajších priestoroch. Tento výrobok je určený na použitie v domácnostiach a v kuchyniach pre zamestnancov obchodov, kancelárií a iných pracovných priestorov.
- **VÝSTRAHA:** Tento výrobok sa smie používať len na varenie. Nesmie sa používať na iné účely, napríklad na vykurovanie miestnosti.
- Rúru možno používať na rozmrazovanie, pečenie, vyprážanie a grilovanie potravín.
- Tento výrobok sa nesmie používať na ohrev tanierov, sušenie zavesených uterákov alebo oblečenia na rukoväť.

1.2 Bezpečnosť detí, zraniteľných osôb a domácich zvierat

- Tento produkt môžu používať deti vo veku 8 rokov a staršie, a ľudia, ktorí nemajú dostatočne vyvinuté fyzické, zmyslové alebo mentálne zručnosti, alebo ktorí nemajú dostatok skúseností a znalostí, pokiaľ

sú pod dozorom alebo sú vyškolení o bezpečnom používaní a rizikách produktu.

- Deti sa s výrobkom nesmú hrať. Čistenie a používateľskú údržbu nesmú vykonávať deti, pokiaľ nie ús pod dohľadom.
- Tento výrobok by nemali používať osoby s obmedzenými fyzickými, zmyslovými alebo duševnými schopnosťami (vrátane detí), pokiaľ nie sú pod dohľadom alebo neobdržali potrebné pokyny.
- Deti musia byť pod dozorom, aby sa nehrali s týmto prístrojom.
- Elektrické spotrebiče sú nebezpečné pre deti a domáce zvieratá. Deti a domáce zvieratá sa nesmú s výrobkom hrať, šplhať sa na ne alebo vliezť do nich.
- Neumiestňujte na produkt žiadne predmety, na ktoré by mohli deti dosiahnuť.
- **VÝSTRAHA:** Počas používania sú prístupné povrchy výrobku horúce. Držte deti mimo dosahu výrobku.
- Udržujte obalový materiál mimo dosahu detí. Hrozí nebezpečenstvo poranenia a udusenía.
- Keď sú dvere otvorené, na dvere neumiestňujte žiadne ťažké predmety ani nechajte

deti na nich sedieť. Môžete spôsobiť prevrátenie rúry alebo poškodenie závesov dvierok.

- Pred vyradením opotrebovaných a nepoužiteľných výrobkov:
 1. Odpojte sieťovú zástrčku a vyberte ju zo zásuvky.
 2. Odstrihnite napájací kábel a odpojte ho spolu so zástrčkou od výrobku.
 3. Prijmite preventívne opatrenia, aby ste zabránili prístupu detí do výrobku.
 4. Nedovoľte deťom, aby sa hrali s výrobkom, keď je v režime nečinnosti.



1.3 Elektrická bezpečnosť

- Výrobok zapojte do uzemnenej zásuvky chránenej poistkou, ktorá zodpovedá hodnotám prúdu uvedeným na typovom štítku. Uzemňovaciu inštaláciu nechajte vykonať kvalifikovaným elektrikárom. Výrobok nepoužívajte bez uzemnenia v súlade s miestnymi/národnými predpismi.
- Zástrčka alebo elektrická prípojka spotrebiča musí byť na ľahko prístupnom mieste. Ak to nie je možné, na elektrickej inštalácii, ku ktorej je výrobok pripojený, musí byť

mechanizmus (poistka, vypínač, kľúčový spínač atď.) v súlade s elektrickými predpismi a oddelujúci všetky póly od siete.

- Pred opravou, údržbou a čistením odpojte výrobok zo siete alebo vypnite poistku.
- Výrobok zapojte do zásuvky, ktorá spĺňa hodnoty napätia a frekvencie uvedené na typovom štítku.
- (Ak váš produkt nemá kábel), použite iba prepojovací kábel popísaný v časti „Technické špecifikácie“.
- Napájací kábel nestláčajte pod a za produkt. Na napájací kábel nekladte ťažké predmety. Napájací kábel sa nesmie ohýbať, drviť a nesmie prísť do kontaktu so žiadnym zdrojom tepla.
- Dbajte na to, aby sa napájací kábel nezasekol pri ukladaní výrobku na miesto po montáži alebo čistení.
- Zadný povrch rúry sa počas používania zohrieva. Napájacie káble sa nesmú dotýkať zadného povrchu výrobku. V opačnom prípade by sa mohol poškodiť.
- Nezasekávajújte elektrické káble do dvierok rúry a neprechádzajte nimi cez horúce povrchy. V opačnom prípade sa

môže izolácia káblov roztaviť a spôsobiť požiar v dôsledku skratu.

- Používajte iba originálne káble. Nepoužívajte prestrihnuté alebo poškodené káble.
- Na prevádzku výrobku nepoužívajte predlžovací kábel ani viacnásobnú zástrčku.
- V prípadoch, keď je potrebné použiť konvertorový adaptér (pre typ zástrčky), kontaktujte autorizované servisné stredisko alebo dovozcu.
- Ak je dĺžka elektrického vedenia nedostatočná, obráťte sa na dovozcu alebo autorizované servisné stredisko.
- Prenosné zdroje energie alebo viacnásobné zástrčky sa môžu prehriať a vznietiť. Viaceré zástrčky a prenosné zdroje energie držte mimo dosahu výrobku.
- Ak je napájací kábel poškodený, musí ho vymeniť výrobca, autorizovaný servis alebo osoba, ktorú určí spoločnosť dovozcu, aby sa zabránilo možnému nebezpečenstvu.
- **VÝSTRAHA:** Pred výmenou lampy rúry sa uistite, že ste výrobok odpojili od elektrickej siete, aby ste predišli riziku úrazu elektrickým prúdom. Vý-

robok odpojte zo zásuvky alebo vypnite poistku z poisťkovej skrinky.

Ak má váš výrobok napájací kábel a zástrčku:

- Nikdy nezasúvajte zástrčku výrobku do zlomenej, uvoľnenej alebo nefunkčnej zásuvky. Skontrolujte, či je zástrčka úplne zasunutá do zásuvky. V opačnom prípade sa môžu spoje prehriať a spôsobiť požiar.
- Zariadenie nezasúvajte do zástrčiek, ktoré sú mastné, nečisté alebo potenciálne vystavené pôsobeniu vody (napríklad v blízkosti pracovnej dosky, z ktorej môže uniknúť voda). V opačnom prípade hrozí riziko skratu a úrazu elektrickým prúdom.
- Nikdy sa nedotýkajte zástrčky mokrymi rukami!
- Zástrčku vytiahnite zo zásuvky pomocou tela zástrčky, a nie samotného kábla.

1.4 Bezpečnosť dopravy

- Pred prepravou výrobku odpojte výrobok od elektrickej siete.
- Produkt je ťažký, musia ho prenášať minimálne dvaja ľudia.

- Nepoužívajte dvierka a/alebo rukoväť na prepravu alebo premiestňovanie produktu.
- Na spotrebič neodkladajte žiadne predmety. Spotrebič prenášajte vo zvislej polohe.
- Keď potrebujete produkt prepraviť, zabalte ho do bublinkovej fólie alebo hrubého kartónu a pevne ho prilepte. Pevne zaistite pohyblivé časti výrobku, aby ste zabránili ich poškodeniu.
- Pred inštaláciou výrobku skontrolujte, či výrobok nie je po preprave poškodený. V prípade poškodenia kontaktujte dovozcu alebo autorizované servisné stredisko.

1.5 Bezpečnosť pri inštalácii

- Pred začatím inštalácie odpojte elektrické vedenie, ku ktorému bude výrobok pripojený, od napätia vypnutím poistky.
- Počas prepravy a inštalácie vždy noste ochranné rukavice. V opačnom prípade hrozí nebezpečenstvo poranenia o ostré hrany!
- Pred inštaláciou výrobku skontrolujte, či nie je poškodený. Ak je spotrebič poškodený, neinštalujte ho.

- Na zakrytie interiéru inštalovaného nábytku nepoužívajte žiadne tepelnoizolačné materiály.
- V priestore, kde je výrobok nainštalovaný, sa nesmie nachádzať priame slnečné svetlo a zdroje tepla, ako sú elektrické alebo plynové ohrievače.
- Okolie všetkých ventilačných kanálov výrobku udržiavajte otvorené.
- Aby sa zabránilo prehriatiu, inštaláciu výrobku nevykonávajte za dekoratívnymi krytmi.
- V prípadoch, keď sa za určeným miestom inštalácie výrobku nachádza plynová hadica/potrubie alebo plastové vodovodné potrubie, je nevyhnutné zabezpečiť, aby nedošlo ku kontaktu výrobku s týmito inžinierskymi sieťami. V opačnom prípade môže dôjsť k rozdrveniu hadice/rúrky.
- Ak sa za miestom, kde bude výrobok nainštalovaný, nachádza zásuvka, je potrebné zabezpečiť, aby sa výrobok nedostal do kontaktu so zásuvkou ani so zástrčkou zapojenou do zásuvky.
- Ak nebudete výrobok dlhší čas používať, odpojte ho zo zásuvky alebo vypnite prúd z poistkovej skrinky.
- Nepoužívajte výrobok, ak sa počas používania pokazí alebo poškodí. Odpojte výrobok od elektrickej energie. Kontaktujte dovozcu alebo autorizované servisné stredisko.
- Výrobok nepoužívajte, ak je sklo predných dvierok odstránené alebo prasknuté. V opačnom prípade hrozí riziko poranenia a poškodenia životného prostredia.
- Na spotrebič v žiadnom prípade nestúpajte.
- Výrobok nikdy nepoužívajte, ak je váš úsudok alebo koordinácia zhoršená v dôsledku požitia alkoholu a/alebo drog.
- V priestore varenia a v jeho okolí sa nesmú nachádzať horľavé predmety. V opačnom prípade môže dôjsť k požiaru.
- Rukoväť rúry nie je sušič uterákov. Pri používaní výrobku nezavesujte na rukoväť uteráky, rukavice ani podobné textílie.
- Závesy dvierok výrobku sa pri otváraní a zatváraní dvierok pohybujú a môžu sa zaseknúť. Pri otváraní/zatváraní dvierok nedržte časť s pántmi.

1.6 Bezpečnosť používania

- Zabezpečte, aby bol výrobok po každom použití vypnutý.

1.7 Upozornenia týkajúce sa teploty

- **VÝSTRAHA:** Keď sa výrobok používa, výrobok a jeho prístupné časti sú horúce. Dbajte na to, aby ste sa nedotýkali výrobku a vykurovacích telies. Deti mladšie ako 8 rokov by sa mali držať ďalej od výrobku, pokiaľ nie sú pod nepretržitým dohľadom.
- Do blízkosti výrobku neumiestňujte horľavé/výbušné materiály, pretože povrchy budú počas prevádzky horúce.
- Pri otváraní dvierok rúry počas pečenia alebo na jeho konci dodržiavajte odstup. Para vás môže popáliť na rukách, tvári a/alebo očiach.
- Počas prevádzky je výrobok horúci. Dbajte na to, aby ste sa nedotýkali horúcich častí, vnútra rúry a vykurovacích telies.
- Pri manipulácii s výrobkom vždy používajte žiaruvzdorné rukavice.

1.8 Používanie príslušenstva

- Je dôležité, aby boli drôtený rošt a plech správne umiestnené na drôtených policiach. Podrobné informácie nájdete v časti "**Používanie príslušenstva**".

- Po úplnom zasunutí príslušenstva do priestoru na pečenie zatvorte dvierka rúry, inak môže dôjsť k nárazu do skla dvierok a jeho poškodeniu.

1.9 Bezpečnosť varenia

- Pri používaní alkoholických nápojov v pokrmoch buďte opatrní. Alkohol sa pri vysokých teplotách odparuje a môže spôsobiť požiar, pretože sa môže vznietiť pri kontakte s horúcimi povrchmi.
- Zvyšky potravín v priestore na varenie, ako je olej, sa môžu vznietiť. Tieto zvyšky pred varením vyčistite.
- Nebezpečenstvo otravy jedlom: Nenechávajte jedlo v rúre dlhšie ako 1 hodinu pred alebo po varení. V opačnom prípade môže spôsobiť otravu jedlom alebo ochorenia.
- Neohrievajte uzavreté plechovky a sklenené nádoby v rúre. Tlak, ktorý by sa v plechovke/poháre vytvoril, by mohol spôsobiť jej prasknutie.
- Plechy na pečenie, riady alebo hliníkovú fóliu neumiestňujte priamo na dno rúry. Naakumulované teplo by mohlo poškodiť dno rúry.

Pri používaní masného pergamenového papiera alebo podobných materiálov dbajte na nasledujúce opatrenia:

- Vložte masný papier do kuchynského riadu alebo na príslušenstvo rúry (plech, drôtený rošt atď.) s jedlom a vložte ho do predhriatej rúry.
- Aby ste predišli riziku dotyku s ohrevnými telesami rúry a zablokovaníu prúdenia horúceho vzduchu, odstráňte všetky prebytočné časti masného papiera, ktoré visia z príslušenstva alebo nádob. Neponúžívajte masný papier pri teplotách rúry vyšších, ako je maximálna teplota použitia uvedená výrobcom. Nikdy neumiestňujte masný papier na dno rúry.
- Počas predhrievania ho neumiestňujte na hornú časť príslušenstva.
- Vždy ho pritlačte tanierom alebo podobným predmetom, aby ste zabránili rozlietavaniu materiálu v dôsledku cirkulácie vzduchu v rúre.
- Zakryte len potrebnú plochu vo vnútri podnosu.
- Po každom použití je potrebné podnos vyčistiť a vymeniť v ňom použitý masný papier alebo podobné materiály. V opačnom prípade môžu

kvapaliny kvapkajúce na podnos spôsobiť dymenie alebo dokonca vznietiť plamene.

- Pri otvorení veka výrobku sa vytvára prúd vzduchu. Papier odolný voči masnote sa môže dostať do kontaktu s vykurovacími telesami a vznietiť sa.
- Pri použití grilovacieho roštu na vyprážanie by sa mal na spodný rošt umiestniť podnos. V opačnom prípade môže olej z jedla a iné zložky, ktoré kvapkajú na dno rúry, vytvárať silný dym a viesť k vzniku plameňov.
- Počas grilovania zatvorte dvierka rúry. Horúce povrchy môžu spôsobiť popáleniny!
- Potraviny nevhodné na grilovanie predstavujú nebezpečenstvo požiaru. Grilujte len potraviny, ktoré sú vhodné na silný oheň z grilu. Potraviny neumiestňujte príliš ďaleko do zadnej časti grilu. Ide o najhorúcejšiu oblasť a masné potraviny sa môžu vznietiť.



1.10 Bezpečnosť údržby a čistenia

- Pred čistením produktu počkajte, kým vychladne. Horúce povrchy môžu spôsobiť popáleniny!

- Neumývajte výrobok striekanim alebo polievaním vodou na neho! Nebezpečenstvo úrazu elektrickým prúdom!
- Na čistenie výrobku nepoužívajte parné čističe, pretože to môže spôsobiť úraz elektrickým prúdom.
- Na čistenie skla predných dvierok rúry nepoužívajte drsné abrazívne čistiace prostriedky, kovové škrabky, drôtenú vlnu ani bieliace materiály. Tieto materiály môžu spôsobiť poškriabanie a rozbitie sklenených povrchov.

2 Pokyny na ochranu životného prostredia

2.1 Smernica o odpadoch

2.1.1 Súlad so smernicou WEEE a Odstránenie odpadov výrobku

Tento výrobok spĺňa požiadavky smernice WEEE EU (2012/19/EU). Tento výrobok je označený klasifikačným symbolom pre odpad z elektrických a elektronických zariadení (WEEE).



Tento výrobok bol vyrobený z vysoko kvalitných materiálov a komponentov, ktoré sa môžu opätovne použiť a sú vhodné pre recykláciu. Z toho dôvodu, na konci svojej životnosti

spotrebič nevyhadzujte spolu s bežnými domácimi a inými odpadmi. Odneste ho do zberného centra pre recykláciu elektrických a elektronických zariadení. O informácie o týchto zberných miestach môžete požiadať miestnu správu. Správna likvidácia spotrebiča pomáha predchádzať negatívnym vplyvom na životné prostredie a ľudské zdravie.

Súlad so smernicou RoHS:

Výrobok, ktorý ste si zakúpili, je v súlade so smernicou EÚ RoHS (2011/65/EÚ). Neobsahuje škodlivé a zakázané látky uvedené v smernici.

2.2 Informácie o balení

Obalové materiály výrobku sú vyrobené z recyklovateľných materiálov v súlade s našimi národnými predpismi o životnom prostredí. Nelikvidujte odpad z obalov spolu s domovým alebo iným odpadom, odneste ho na zberné miesta obalového materiálu určené miestnymi úradmi.

2.3 Odporúčania pre úsporu energie

V súlade s nariadením EÚ 66/2014 informácie o energetickej účinnosti nájdete na potvrdení o kúpe výrobku, ktoré sa dodáva spolu s výrobkom.

Nasledujúce odporúčania vám pomôžu používať výrobok ekologickým a energeticky úsporným spôsobom:

- Pred pečením rozmrazte zmrazené potraviny.
- V rúre používajte tmavé alebo smaltované nádoby, ktoré lepšie prenášajú teplo.
- Ak je to uvedené v recepte alebo návode na použitie, vždy predhrievajte. Počas pečenia neotvárajte často dvierka rúry.
- Pri dlhšom pečení vypnite výrobok 5 až 10 minút pred koncom pečenia. Využitím zvyškového tepla môžete ušetriť až 20 % elektrickej energie.
- Snažte sa v rúre piecť viac ako jeden pokrm naraz. Môžete piecť súčasne umiestnením dvoch panvíc na drôtený stojan. Okrem toho, ak budete pripravovať jedlá jedno po druhom, ušetríte energiu, pretože rúra nestratí teplo.

- Pri pečení v prevádzkovej funkcii “Ekologické ohrevanie ventilátorom” neotvárajte dverka rúry. Ak dverka neotvoríte, vnútorná teplota sa v prevádzkovej funkcii

Ekologické ohrevanie ventilátorom” optimalizuje na úsporu energie a táto teplota sa môže líšiť od teploty zobrazenej na displeji.

3 Váš produkt

3.1 Predstavenie výrobku

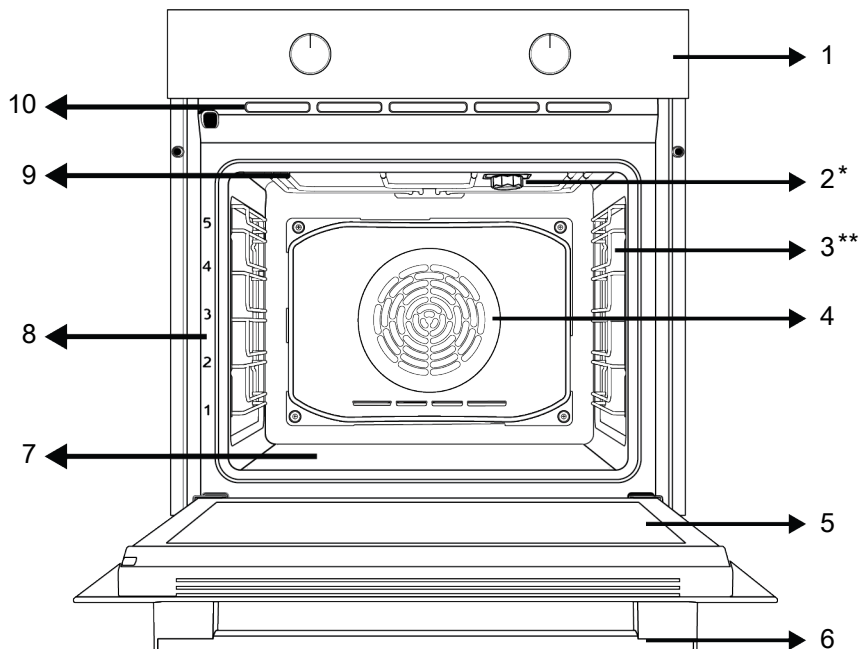

1 Ovládací panel

3 Drôtené police

5 Dvere

7 Spodný ohrievač (pod ocelovou doskou)

9 Horný ohrievač

2 Svietidlo

4 Motor ventilátora (za ocelovou doskou)

6 Rukoväť

8 Polohy polic

10 Ventiláčne otvory

* Mení sa v závislosti od modelu. Váš produkt nemusí byť vybavený lampou alebo sa typ a umiestnenie lampy môže líšiť od ilustrácie.

** Mení sa v závislosti od modelu. Váš výrobok nemusí byť vybavený drôteným stojanom. Na obrázku je ako príklad zobrazený výrobok s drôteným stojanom.

3.2 Úvod a používanie ovládacieho panela výrobku

V tejto časti nájdete prehľad a základné spôsoby použitia ovládacieho panela výrobku. V závislosti od typu výrobku sa môžu vyskytnúť rozdiely v obrázkoch a niektorých funkciách.

3.2.1 Ovládací panel

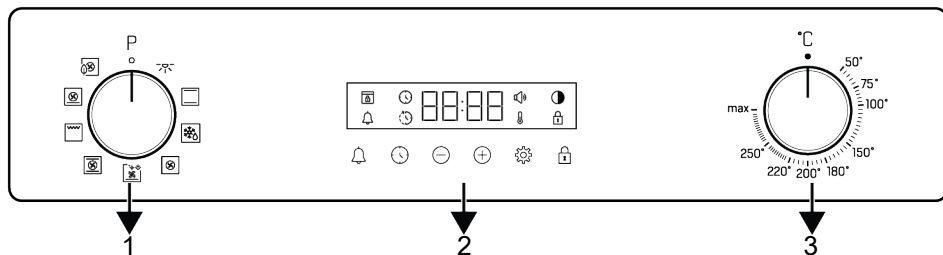

- 1 Gombík voľby funkcií
3 Ovládač voľby teploty

- 2 Časovač

Ak sú na ovládaní vášho výrobku gombíky, v niektorých modeloch môže byť tento/tieto gombík/y tak, že po stlačení vyjdú von (zátlačné gombíky). Ak chcete vykonať nastavenia pomocou týchto gombíkov, najskôr príslušný gombík zatlačte a potom ho vytiahnite. Po vykonaní nastavenia ho opäť zatlačte a gombík vymeňte.

3.2.2 Predstavenie ovládacieho panela rúry

Gombík na výber funkcií

Ovládacie funkcie rúry môžete zvoliť pomocou gombíka na výber funkcií. Vyberte otočením doľava/doprava zo zatvorenej (hornej) polohy.

Ovládač voľby teploty

Otočným gombíkom teploty môžete zvoliť teplotu, ktorú chcete variť. Otáčaním v smere hodinových ručičiek zo zatvorenej (hornej) polohy vyberte.

Indikátor vnútornej teploty rúry

Teplotu vo vnútri rúry môžete pochopiť podľa symbolu teploty na displeji časovača. Symbol teploty sa zobrazí na displeji pri spustení varenia a symbol teploty zmizne, keď spotrebič dosiahne nastavenú teplotu. Keď teplota vo vnútri rúry klesne pod nastavenú teplotu, symbol teploty sa znova zobrazí.

Časovač

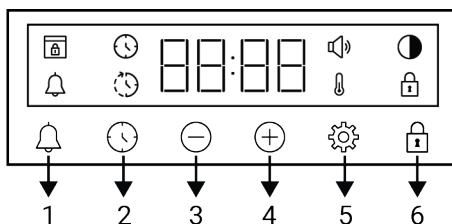

- 1 Tlačidlo alarmu
2 Tlačidlo nastavenia času
3 Tlačidlo zníženia
4 Tlačidlo zvýšenia
5 Tlačidlo nastavenia
6 Tlačidlo uzatvorenia tlačidiel

Symboly na displeji









- : Symbol času pečenia
- : Symbol času ukončenia pečenia *
- : Symbol alarmu
- : Symbol jasu
- : Rozsvieti sa Symbol Uzavretia tlačidiel
- : Symbol teploty
- : Symbol úrovne hlasitosti
- : Symbol zámku dverí *

*Líši sa v závislosti od modelu produktu. *Nemusí byť k dispozícii vo vašom produkte.

3.3 Prevádzkové funkcie rúry

Na tabuľke funkcií sú uvedené prevádzkové funkcie, ktoré môžete vo vašej rúre používať, a najvyššia a najnižšia teplota, ktorú možno pre tieto funkcie nastaviť. Tu uve-

dené poradie prevádzkových funkcií sa môže líšiť od usporiadania na vašom výrobku.

| Symbol funkcie | Popis funkcie | Teplotný rozsah (°C) | Popis a použitie |
|--|---------------------------------------|----------------------|---|
|  | Žiarovka v rúre | - | V rúre nefunguje žiadne vykurovacie teleso. Rozsvieti sa len kontrolka rúry. |
|  | Prevádzka s ventilátorom | - | Rúra nie je vyhriata. Funguje len ventilátor (na zadnej stene). Mrazené potraviny s granulami sa pomaly rozmrazujú pri izbovej teplote, varené potraviny sa ochladzujú. Čas potrebný na rozmrazenie celého kusu mäsa je dlhší ako v prípade potravín so zrnami. |
|  | Horné a spodné ohrievanie | * | Jedlo sa ohrieva zhora aj zdola súčasne. Vhodné na koláče, zákusky alebo torty a dusené jedlá vo formách na pečenie. Pečenie sa vykonáva s jedným plechom. |
|  | Spodné ohrievanie pomocou ventilátora | * | Horúci vzduch ohrievaný dolným ohrievačom sa pomocou ventilátora rovnomerne a rýchlo rozvádza po celej rúre. Pečenie sa vykonáva s jedným plechom. Túto funkciu používajte aj na jednoduché čistenie parou. |
|  | Ohrievanie ventilátorom | * | Horúci vzduch ohrievaný ventilátorovým ohrievačom sa pomocou ventilátora rovnomerne a rýchlo rozvádza po celej rúre. Je vhodný na pečenie na viacerých plechoch na rôznych úrovniach políc. |
|  | Ekologické ohrievanie ventilátorom | * | Za účelom úspory energie môžete túto funkciu použiť namiesto „Ohrievanie ventilátorom“. Ale; čas varenia bude mierne dlhší. |
|  | Funkcia „pizza“ | * | Funguje spodný ohrev a ohrev ventilátorom. Je vhodný na prípravu pizze. |
|  | Funkcia „3D“ | * | Pracujú funkcie horného ohrevu, dolného ohrevu a ohrevu s ventilátorom. Každá strana pripravovaného jedla sa pripravuje rovnako a rýchlo. Pečenie sa vykonáva s jedným plechom. |
|  | Grilovanie naplno | * | Funguje veľký gril na strope rúry. Je vhodný na grilovanie vo veľkom množstve. |

* Váš výrobok funguje v teplotnom rozsahu uvedenom na gombíku teploty.

3.4 Príslušenstvo k produktu

Vo vašom výrobku sa nachádza rôzne príslušenstvo. V tejto časti je k dispozícii popis príslušenstva a popis správneho použitia. Dodávané príslušenstvo sa líši v závislosti od modelu produktu. Všetko príslušenstvo opísané v používateľskej príručke nemusí byť pre váš produkt dostupné.

 Zásobníky vo vnútri vášho spotrebiča sa môžu vplyvom tepla deformovať. Nemá to žiadny vplyv na funkčnosť. Deformácia zmizne, keď sa zásobník ochladí.

Štandardný plech

Používa sa na pečivo, mrazené potraviny a vyprážanie veľkých kusov.

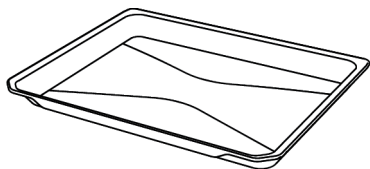

Hlboký podnos

Používa sa na pečivo, vyprážanie veľkých kusov, šťavnatých potravín alebo na zachytávanie stekajúcich olejov pri grilovaní.

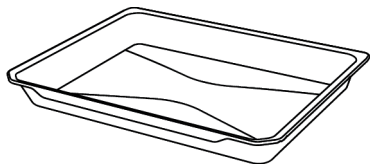

Drôtené mreže

Používa sa na vyprážanie alebo umiestnenie potravín určených na pečenie, vyprážanie a dusenie na požadovanú policičku.

Pri modeloch s drôtenými policami :

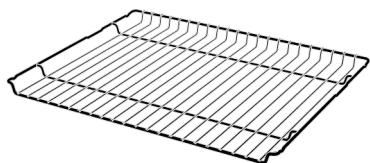

Pri modeloch bez drôtených políc :

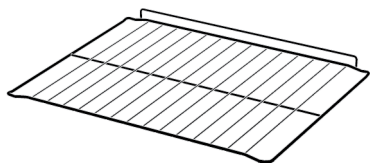

3.5 Používanie príslušenstva produktu

Poličky na pečenie

V priestore na pečenie sú 5 úrovne polohy políc. Poradie políc môžete vidieť aj na číslach na prednom ráme rúry.

Pri modeloch s drôtenými policami :

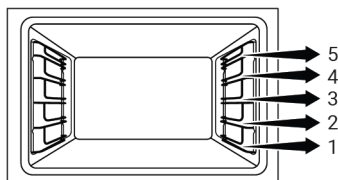

Pri modeloch bez drôtených políc :

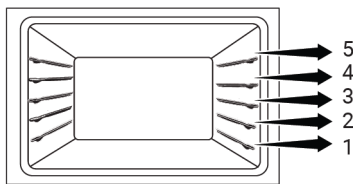

Umiestnenie drôteného grilu na varné police

Pri modeloch s drôtenými policami :

Je veľmi dôležité správne umiestniť drôtený gril na drôtené bočné police. Pri umiestňovaní drôteného grilu na požadovanú policu musí byť otvorená časť na prednej strane. Pre lepšie varenie musí byť drôtený gril zaistený na doraz drôtenej police. Nesmie prechádzať cez bod zastavenia a dotýkať sa zadnej steny rúry.

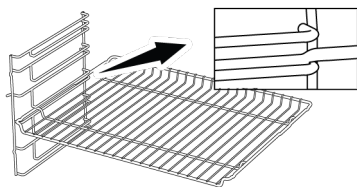

Pri modeloch bez drôtených políc :

Je veľmi dôležité správne umiestniť drôtený gril na bočné police. Drôtený rošt má pri umiestnení na policu jeden smer. Pri umiestňovaní drôteného grilu na požadovanú policu musí byť otvorená časť na prednej strane.

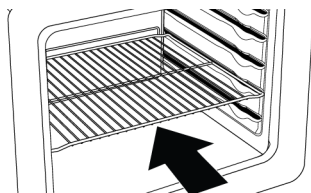

Umiestnenie plechu na varné police

Pri modeloch s drôtenými policami :

Rozhodujúce je tiež správne umiestnenie plechov na drôtené bočné police. Pri umiestňovaní podnosu na požadovanú policu musí byť jeho strana určená na držanie vpredu. Na lepšie varenie musí byť podnos zaistený na dorazovej zásuvke na

drôtenej polici. Nesmie prechádzať cez zásuvky zastavenia a dotýkať sa zadnej steny rúry.

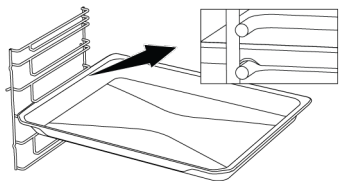

Pri modeloch bez drôtených políc :

Rozhodujúce je tiež správne umiestnenie plechov na bočné police. Plech má pri umiestňovaní na policu jeden smer. Pri umiestňovaní podnosu na požadovanú policu musí byť jeho strana určená na držanie vpredu.

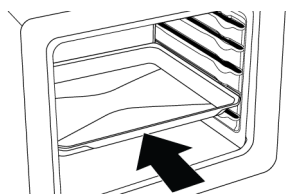

Zastavovacia funkcia drôteného roštu

K dispozícii je funkcia zastavenia, ktorá zabraňuje vyklopeniu drôteného roštu z drôtenej police. Vďaka tejto funkcii môžete ľahko a bezpečne vybrať jedlo. Počas vyberania drôteného grilu ho môžete ťahať dopredu, kým nedosiahne bod zastavenia. Ak ho chcete úplne vybrať, musíte prejsť cez tento bod.

Pri modeloch s drôtenými policami :

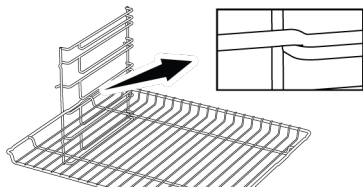

Pri modeloch bez drôtených políc :

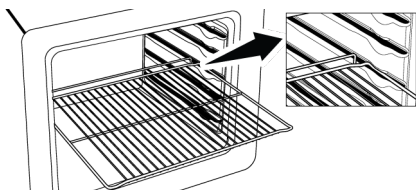

Funkcia zastavenia plechu - Pri modeloch s drôtenými policami

K dispozícii je aj funkcia zastavenia, ktorá zabraňuje vyklopeniu podnosu z drôtenej police. Počas vyberania lechu ho uvoľnite zo zadnej zarážky a ťahajte ho k sebe, kým nedosiahne prednú stranu. Ak chcete zásobník úplne vybrať, musíte prejsť cez túto zastavovaciu zásuvku.

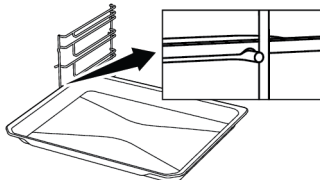

Správne umiestnenie drôteného roštu a plechu na teleskopických lištách - Modely s drôtenými policami a teleskopické modely

Vďaka teleskopickým koľajniciam možno podnosy alebo drôtenú mriežku ľahko inštalovať a vyberať. Pri používaní vaničiek a drôtených mriežok s teleskopickou koľajnicou treba dbať na to, aby sa kolíky na prednej a zadnej strane teleskopických koľajnic opierali o okraje mriežky a vaničky (znázornené na obrázku).

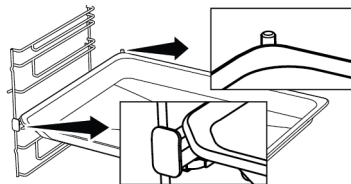
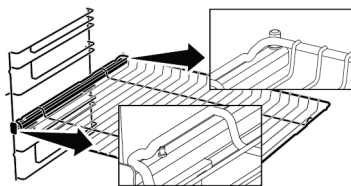

3.6 Technické špecifikácie

| | |
|---|---------------------------------------|
| Všeobecné špecifikácie | |
| Vonkajšie rozmery produktu (výška/šírka/hĺbka) (mm) | 595 /594 /567 |
| Inštaláčn e rozmery rúry (výška / šírka / hĺbka) (mm) | 590-600 /560 /min. 550 |
| Napätie/Frekvencia | 220-240 V ~; 50 Hz |
| Použitý typ a prierez kábla/vhodný na použitie vo výrobku | min. H05VV-FG 3 x 1,5 mm ² |
| Celková spotreba energie (kW) | 3,3 |
| Typ rúry | Multifunkčná rúra |

SK

Základné údaje: Informácie na energetickom štítku elektrických rúr domáceho typu sú uvedené v súlade s normou EN 60350-1 / IEC 60350-1. Hodnoty sa určujú vo funkciách Horné a spodné ohrievanie alebo (ak je prítomná) Spodné / horné ohrievanie pomocou ventilátora so štandardným zaťažením.

Trieda energetickej účinnosti sa určuje v súlade s nasledujúcou prioritizáciou v závislosti od toho, či príslušné funkcie na výrobku existujú alebo nie. 1-Ekologické ohrievanie ventilátorom , 2-Ohrievanie ventilátorom , 3-Slabé grilovanie pomocou ventilátora , 4-Horné a spodné ohrievanie.



Technické špecifikácie sa môžu zmeniť bez predchádzajúceho upozornenia, s cieľom zlepšiť kvalitu produktu.



Obrázky v tejto príručke sú schematické a nemusia sa presne zhodovať s vaším produktom.



Hodnoty uvedené na etiketách výrobkov alebo v sprievodnej dokumentácii boli získané v laboratórnych podmienkach v súlade s príslušnými normami. V závislosti od prevádzkových a environmentálnych podmienok produktu sa tieto hodnoty môžu líšiť.

4 Prvé uvedenie do prevádzky

Skôr ako začnete výrobok používať, odporúčame vykonať nasledujúce kroky uvedené v nasledujúcich častiach.

4.1 Prvé nastavenie časovača

i Pred použitím rúry vždy nastavte denný čas. Ak ho nenastavíte, v niektorých modeloch rúry nebudete môcť variť.

1. Pri prvom spustení rúry bude na displeji blikať "12:00" a symbol ⌚.
2. Denný čas nastavíte dotykom tlačidiel ⊕/⊖.

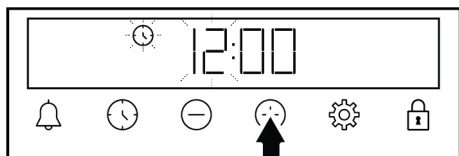

3. Dotknite sa tlačidla ⌚ alebo ⚙, aby ste aktivovali pole minút.

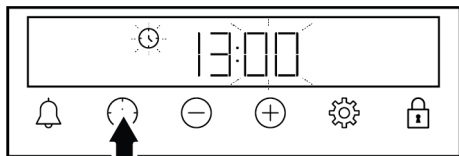

4. Dotykom tlačidiel ⊕/⊖ nastavíte minúty.

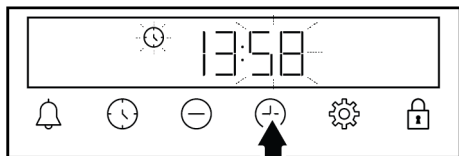

5. Potvrďte dotykom tlačidla ⌚ alebo ⚙.
 - ⇒ Nastaví sa denný čas a na displeji zmizne symbol ⌚.

i Ak nie je nastavený prvý časovač, "12:00" a symbol ⌚ budú naďalej blikať a rúra sa nespustí. Aby vaša rúra fungovala, musíte potvrdiť denný čas nastavením denného času alebo dotykom tlačidla ⌚, keď je na displeji "12:00". Neskôr môžete zmeniť nastavenie denného času, ako je to opísané v časti „Nastavenia“.

i V prípade výpadku prúdu sa nastavenie denného času zruší. Je potrebné ho znova nastaviť.

4.2 Prvé čistenie

1. Odstráňte všetky obalové materiály.
2. Z rúry vyberte všetko príslušenstvo dodané s výrobkom.
3. Výrobok prevádzkujte 30 minút a potom, ho vypnite. Týmto spôsobom sa spália a vyčistia zvyšky a vrstvy, ktoré mohli zostať v rúre počas výroby.
4. Pri prevádzke výrobku zvolte najvyššiu teplotu a prevádzkovú funkciu, pri ktorej pracujú všetky ohrievače vo vašom výrobku. Pozrite si časť "Prevádzkové funkcie rúry [► 53]". V nasledujúcej časti sa dozviete, ako ovládať rúru.
5. Počkajte, kým rúra vychladne.
6. Povrch výrobku utrite vlhkou handričkou alebo špongiou a osušte handričkou.

Pred použitím príslušenstva:

Príslušenstvo, ktoré vyberiete z rúry, očistite čistiacou vodou a mäkkou čistiacou hubkou.

UPOZORNENIE: Niektoré čistiace prostriedky môžu spôsobiť poškodenie povrchu. Počas čistenia nepoužívajte abrazívne čistiace prostriedky, čistiace prášky, čistiace krémy alebo ostré predmety.

UPOZORNENIE: Počas prvého použitia sa môže na niekoľko hodín objaviť dym a zápach. Je to normálne a na jeho od-

stránenie stačí dobré vetranie. Vyhňte sa priamemu vdychovaniu dymu a zápachu, ktoré sa tvoria.

5 Používanie rúry

5.1 Všeobecné informácie o používaní rúry

Chladiaci ventilátor (Líši sa v závislosti od modelu produktu. *Nemusí byť k dispozícii vo vašom produkte.)

Váš výrobok je vybavený chladiacim ventilátorom. Chladiaci ventilátor sa v prípade potreby aktivuje automaticky a ochladzuje prednú časť výrobku aj nábytok. Po ukončení chladiaceho procesu sa automaticky deaktivuje. Horúci vzduch vychádza cez dvierka rúry. Tieto vetracie otvory ničím nezakrývajte. V opačnom prípade môže dôjsť k prehriatiu rúry. Chladiaci ventilátor pokračuje v činnosti počas prevádzky rúry alebo po jej vypnutí (približne 20-30 minút). Ak pečiete naprogramovaním časovača rúry, na konci času pečenia sa chladiaci ventilátor vypne spolu so všetkými funkciami. Čas chodu chladiaceho ventilátora nemôže určiť používateľ. Zapína a vypína sa automaticky. Toto nie je chyba.

Osvetlenie rúry

Osvetlenie rúry sa zapne, keď rúra začne piecť. V niektorých modeloch je osvetlenie zapnuté počas pečenia, v niektorých modeloch sa po určitom čase vypne.

Ak chcete, aby kontrolka rúry svietila nepretržite, zvolte pomocou gombíka na výber funkcií prevádzkový stav "Žiarovka v rúre".

5.2 Prevádzka Riadiacej jednotky rúry

Všeobecné varovania pre riadiacu jednotku rúry na pečenie

- Maximálny čas, ktorý je možné nastaviť pre proces pečenia, je 5 hodín a 59 minút. V prípade výpadku prúdu sa program zruší. Budete musieť preprogramovať.
- Pri nastavovaní na displeji blikajú príslušné symboly. Na uloženie nastavení treba chvíľu počkať.

- Ak bolo vykonané akékoľvek nastavenie varenia, denný čas nie je možné upraviť.
- Ak je pri začiatku pečenia nastavený čas pečenia, na displeji sa zobrazí zostávajúci čas.
- V prípadoch, keď je nastavený čas varenia alebo čas ukončenia varenia; môžete ho automaticky zrušiť dlhým dotykom tlačidla ⌚.

Časovač

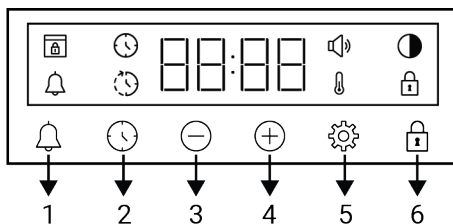

- 1 Tlačidlo alarmu
- 2 Tlačidlo nastavenia času
- 3 Tlačidlo zníženia
- 4 Tlačidlo zvýšenia
- 5 Tlačidlo nastavenia
- 6 Tlačidlo uzatvorenia tlačidiel

Symboly na displeji

- ⌚ : Symbol času pečenia
- ⌚ : Symbol času ukončenia pečenia *
- 🔔 : Symbol alarmu
- 🌙 : Symbol jas
- 🔒 : Rozsvieti sa Symbol Uzavretia tlačidiel
- 🌡️ : Symbol teploty
- 🔊 : Symbol úrovne hlasitosti
- 🚪 : Symbol zámku dverí *

*Líši sa v závislosti od modelu produktu. *Nemusí byť k dispozícii vo vašom produkte.

Zapnutie rúry

Keď gombíkom na výber funkcií vyberiete prevádzkovú funkciu, ktorú chcete variť, a gombíkom na výber teploty nastavíte určitú teplotu, rúra začne pracovať.

Vypnutie rúry

Rúru môžete vypnúť otočením gombíka na výber funkcií a gombíka teploty do vypnutej (hornej) polohy.

Ručné pečenie pre výber teploty a prevádzkovej funkcie rúry

Môžete piecť manuálnym ovládaním (podľa vlastnej kontroly) bez nastavenia času pečenia výberom teploty a prevádzkových funkcií špecifických pre vaše jedlo.



1. Pomocou gombíka na výber funkcií vyberte prevádzkovú funkciu, v ktorej chcete variť.
2. Nastavte požadovanú teplotu varenia pomocou gombíka teploty.
 - ⇒ Vaša rúra začne pracovať okamžite pri zvolenej funkcii a teplote a na displeji sa zobrazí symbol . Keď teplota v rúre dosiahne nastavenú teplotu, symbol zmizne. Rúra sa automaticky nevypne, pretože sa ručné varenie vykonáva bez nastavenia času. Varenie musíte kontrolovať a vypnúť sami. Po dokončení prípravy jedál rúru vypnite otočením gombíka voľby funkcií a gombíka teploty do polohy vypnuté (horná).

Varenie nastavením času varenia;

Rúru môžete nechať na konci času automaticky vypnúť výberom teploty a prevádzkových funkcií špecifických pre vaše jedlo a nastavením času varenia na časovači.

1. Vyberte prevádzkovú funkciu varenia.
2. Dotknite sa tlačidla , kým sa na displeji nezobrazí symbol pre čas varenia.

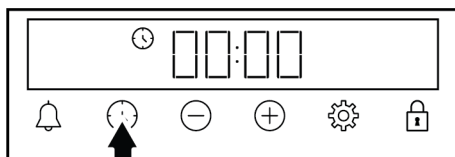

- Po nastavení funkcie prevádzky a teploty môžete nastaviť čas varenia na 30 minút dotykem tlačidla priamo pre rýchle nastavenie času varenia a zmeniť čas pomocou tlačidiel / .

3. Čas varenia nastavíte pomocou tlačidiel / .

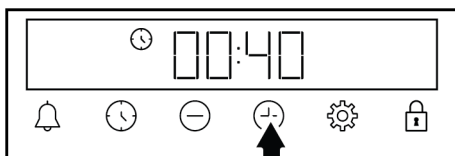

- Čas varenia sa prvých 15 minút predlžuje o 1 minútu, po 15 minútach sa predlžuje o 5 minút.

4. Vložte jedlo do rúry a nastavte teplotu pomocou gombíka teploty.
 - ⇒ Vaša rúra začne pracovať okamžite pri zvolenej funkcii a teplote. Nastavený čas pečenia začne odpočítavať a na displeji sa zobrazí symbol . Keď teplota v rúre dosiahne nastavenú teplotu, symbol zmizne.
5. Po uplynutí nastaveného času varenia sa na displeji zobrazí "End" (Koniec), bliká symbol a časovač pípne.
6. Výstražný zvuk znie dve minúty. Stlačením ľubovoľného tlačidla zvukovú výstrahu zastavíte. Varovanie sa zastaví a na displeji sa zobrazí denný čas.

i Ak po skončení zvukovej výstrahy stlačíte ľubovoľné tlačidlo, rúra začne opäť pracovať. Ak chcete zabrániť opätovnému spusteniu rúry po skončení upozornenia, vypnite rúru otočením gombíka teploty a funkčného gombíka do (vypnutej) polohy "0".



5.3 Nastavenia

Aktivácia zámku tlačidiel

Pomocou funkcie blokovania tlačidiel môžete chrániť časovač pred rušením.

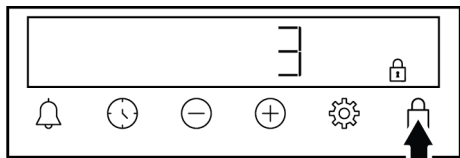
1. Klepnite na tlačidlo , až kým sa na obrazovke nezobrazí symbol .





⇒ Na displeji sa zobrazí symbol  a začne sa odpočítavanie 3-2-1. Po skončení odpočítavania sa aktivuje zámok tlačidla. Ak sa dotknete niektorého tlačidla, keď je nastavené blokovanie tlačidiel, časovač vydá zvukový signál a bliká symbol .

i Ak uvoľníte tlačidlo pred koncom odpočítavania, zámok tlačidla sa neaktivuje.

i Keď je zámok tlačidiel zapnutý, nemôžno použiť tlačidlá časovača. Zámok tlačidiel sa nezruší v prípade výpadku napájania.

Deaktivácia zámku tlačidiel

1. Klepnite na tlačidlo , až kým z obrazovky nezmizne symbol .
 - ⇒ Symbol  zmizne z displeja a blokovanie tlačidla je deaktivované.

Nastavenie alarmu



Časovač produktu môžete tiež použiť na akékoľvek varovanie alebo pripomienku okrem pečenia. Hodiny alarmu nemajú žiadny vplyv na prevádzkové funkcie rúry.

Používa sa na varovné účely. Napríklad môžete použiť alarm, keď chcete v určitom čase otočiť jedlo v rúre. Hneď ako vyprší nastavený čas, časovač vás upozorní zvukovým varovaním.

i Maximálny čas alarmu môže byť 23 hodín 59 minút.

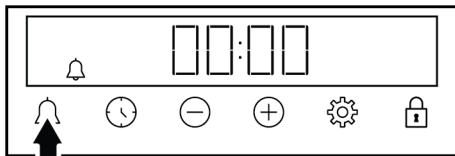
1. Dotýkajte sa , kým sa na displeji nezobrazí symbol tlačidla .



2. Čas alarmu nastavíte pomocou tlačidiel  / .

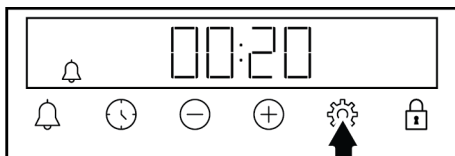



⇒ Po nastavení času alarmu zostane svietiť symbol  a na displeji sa začne odpočítavať čas alarmu. Ak sú čas alarmu a čas pečenia nastavené súčasne, na obrazovke sa zobrazí kratší čas.

3. Po uplynutí času alarmu začne blikáť symbol  a zaznie zvukové upozornenie.

Vypnutie alarmu



1. Na konci doby alarmu zaznie výstraha v trvaní dvoch minút. Stlačením ľubovoľného tlačidla zvukovú výstrahu zastavíte.
 - ⇒ Varovanie sa zastaví a na displeji sa zobrazí denný čas.

Ak chcete zrušiť alarm;

1. Dotknite sa tlačidla , kým sa na displeji nezobrazí symbol , čím vynulujete čas alarmu. Klepnite na tlačidlo , až kým sa na obrazovke nezobrazí symbol "00:00".

2. Môžete tiež zrušiť alarm dotykom tlačidla  po dlhú dobu.

Nastavenie hlasitosti

1. Klepnite na tlačidlo , až kým sa na obrazovke nezobrazí symbol .

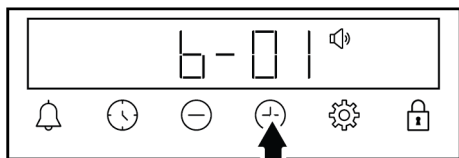

2. Nastavte požadovaný tón pomocou tlačidiel \oplus/\ominus . (**b-01-b-02-b-03**)

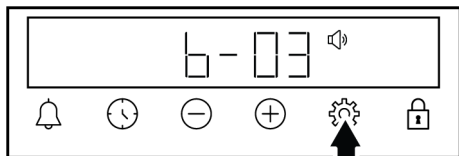

3. Dotknite sa tlačidla  na potvrdenie alebo počkajte bez toho, aby ste sa dotkli akéhokoľvek tlačidla. Súprava hlasitosti sa po chvíli aktivuje.

Nastavenie jas displeja

1. Klepnite na tlačidlo , až kým sa na obrazovke nezobrazí symbol .

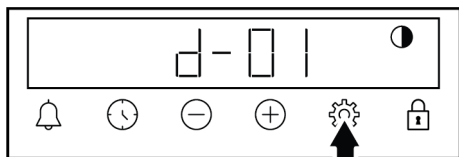

2. Nastavte požadovaný jas pomocou tlačidiel \oplus/\ominus . (**d-01-d-02-d-03**)

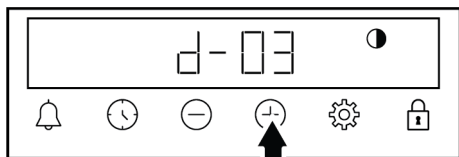



6 Všeobecné informácie o pečeni

V tejto časti nájdete tipy na prípravu a pečenie pokrmov.

3. Dotknite sa tlačidla  na potvrdenie alebo počkajte bez toho, aby ste sa dotkli akéhokoľvek tlačidla. Nastavenie jas sa po chvíli aktivuje.

Zmena denného času

Na rúre môžete zmeniť čas dňa, ktorý ste predtým nastavili:

1. Klepnite na tlačidlo , až kým sa na obrazovke nezobrazí symbol .
2. Denný čas nastavíte dotykom tlačidiel \oplus/\ominus .

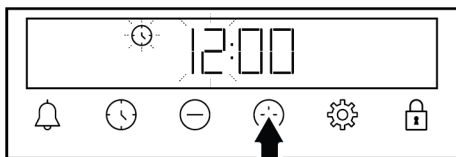

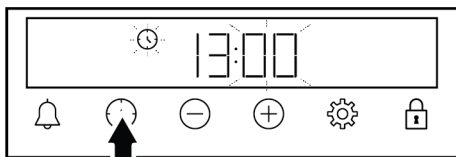

3. Dotknite sa tlačidla  alebo , aby ste aktivovali pole minút.

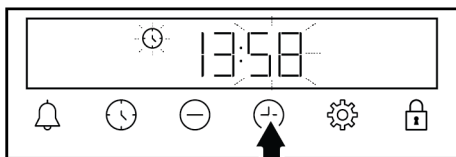

4. Dotykom tlačidiel \oplus/\ominus nastavíte minúty.



5. Potvrďte dotykom tlačidla  alebo .

⇒ Nastaví sa denný čas a na displeji zmizne symbol .

Okrem toho sú v tejto časti opísané niektoré potraviny testované ako výrobcovia a najvhodnejšie nastavenia pre tieto potraviny. Uvedené sú aj vhodné nastavenia rúry a príslušenstvo pre tieto potraviny.

6.1 Všeobecné upozornenia týkajúce sa pečenia v rúre

- Pri otváraní dvierok rúry počas pečenia alebo po ňom môže vychádzať horúca para. Para vás môže popáliť na rukách, tvári a/alebo očiach. Pri otváraní dvierok rúry sa držte ďalej.
- Intenzívna para vznikajúca počas pečenia môže v dôsledku rozdielu teplôt vytvárať na vnútornom a vonkajšom povrchu rúry a na horných častiach nábytku skondenzované kvapky vody. Je to normálny a fyzikálny jav.
- Hodnoty teploty a času pečenia uvedené pre potraviny sa môžu líšiť v závislosti od receptu a množstva. Z tohto dôvodu sú tieto hodnoty uvedené ako rozsahy.
- Pred začatím varenia vždy vyberte z rúry nepoužívané príslušenstvo. Príslušenstvo, ktoré zostane v rúre, môže zabrániť tomu, aby sa jedlo uvarilo pri správnych hodnotách.
- Pri jedlách, ktoré budete variť podľa vlastného receptu, sa môžete odvolať na podobné jedlá uvedené v tabuľkách varenia.
- Používanie dodaného príslušenstva vám zabezpečí najlepší výkon varenia. Vždy dodržiavajte upozornenia a informácie uvedené výrobcom pre externý riad, ktorý budete používať.
- Mastný papier, ktorý budete používať pri varení, nastrihajte na vhodné rozmery podľa nádoby, v ktorej budete variť. Mastnotvorné papiere, ktoré z nádoby pretekajú, môžu spôsobiť riziko popálenia a ovplyvniť kvalitu vášho pečenia. Používajte mastný papier, ktorý budete používať v uvedenom teplotnom rozsahu.
- Na dosiahnutie dobrého výkonu pečenia umiestnite jedlo na odporúčanú správnu policičku. Počas pečenia nemeňte polohu políc.

6.1.1 Pečivo a potraviny v rúre

Všeobecné informácie

- Pre dobrý výkon pečenia odporúčame používať príslušenstvo výrobku. Ak budete používať externý riad, uprednostnite tmavý, neprilhnávy a žiaruvzdorný riad.
- Ak je v tabuľke varenia odporúčané predhrievanie, nezabudnite jedlo vložiť do rúry až po predhriatí.
- Ak budete variť pomocou kuchynského riadu na drôtenom grile, umiestnite ho do stredu drôteného grilu, nie k zadnej stene.
- Všetky materiály použité pri príprave pečiva musia byť čerstvé a mať izbovú teplotu.
- Stav tepelnej úpravy potravín sa môže líšiť v závislosti od množstva potravín a veľkosti kuchynského riadu.
- Kovové, keramické a sklenené formy predlžujú čas pečenia a spodné povrchy pečiva nie sú rovnomerne hnedé.
- Ak používate papier na pečenie, na spodnom povrchu potravín možno pozorovať malé zhnednutie. V takejto situácii môže byť potrebné predĺžiť dobu pečenia približne o 10 minút.
- Hodnoty uvedené v tabuľkách na pečenie sú stanovené ako výsledok testov vykonaných v našich laboratóriách. Hodnoty vhodné pre vás sa môžu od týchto hodnôt líšiť.
- Potraviny umiestnite na príslušnú policičku odporúčanú v tabuľke varenia. Spodná policca rúry je označená ako policca 1.

Tipy na pečenie koláčov

- Ak je koláč príliš suchý, zvýšte teplotu o 10 °C a skráťte čas pečenia.
- Ak je koláč vlhký, použite malé množstvo tekutiny alebo znížte teplotu o 10 °C.
- Ak je vrch koláča spálený, položte ho na spodnú policu, znížte teplotu a predĺžte čas pečenia.
- Ak je vnútro koláča dobre prepečené, ale zvonka je lepkavé, použite menej tekutiny, znížte teplotu a predĺžte čas pečenia.

Tipy pre pečivo

- Ak je cesto príliš suché, zvýšte teplotu o 10 °C a skráťte čas pečenia. Pláty cesta navlhčite omáčkou pozostávajúcou zo zmesi mlieka, oleja, vajca a jogurtu.
- Ak sa cesto pečie pomaly, dbajte na to, aby hrúbka pripraveného cesta nepretiekla cez plech.
- Ak je cesto na povrchu hnedé, ale dno nie je upečené, uistite sa, že množstvo omáčky, ktoré použijete na cesto, nie je na dne cesta príliš veľké. Na rovnomerné zhnednutie sa snažte omáčku rovnomerne rozotrieť medzi pláty cesta a pečivo.
- Pečivo pečte v polohe a pri teplote zodpovedajúcej tabuľke varenia. Ak spodok ešte nie je dostatočne prepečený, na ďalšie pečenie ho umiestnite na spodnú policičku.

Tabuľka pečenia na pečivo a jedlo v rúre

Návrhy na pečenie s jedným plechom

| Potraviny | Príslušenstvo na použitie | Prevádzková funkcia | Poloha police | Teplota (°C) | Čas pečenia (min) (cca) |
|-----------------|---|---------------------------|---|--------------|-------------------------|
| Koláč na plechu | Štandardný plech * | Horné a spodné ohrievanie | 3 | 180 | 30 ... 45 |
| Koláč vo forme | Forma na tortu na drôtenom grile ** | Ohrievanie ventilátorom | 2 | 180 | 30 ... 40 |
| Koláčiky | Štandardný plech * | Horné a spodné ohrievanie | 3 | 160 | 25 ... 35 |
| Koláčiky | Štandardný plech * | Ohrievanie ventilátorom | Pri modeloch s drôtenými policami : 3 Pri modeloch bez drôtených políc : 2 | 150 | 25 ... 35 |
| Piškótvý múčnik | Okrúhla tortová forma s priemerom 26 cm so svorkou na drôtenom grile ** | Horné a spodné ohrievanie | 2 | 160 | 30 ... 40 |
| Piškótvý múčnik | Okrúhla tortová forma s priemerom 26 cm so svorkou na drôtenom grile ** | Ohrievanie ventilátorom | 2 | 160 | 30 ... 40 |
| Koláčiky | Plech na pečivo * | Horné a spodné ohrievanie | 3 | 170 | 25 ... 40 |
| Koláčiky | Plech na pečivo * | Ohrievanie ventilátorom | 3 | 170 | 20 ... 30 |
| Lístkové cesto | Štandardný plech * | Horné a spodné ohrievanie | 2 | 200 | 30 ... 45 |
| Lístkové cesto | Štandardný plech * | Ohrievanie ventilátorom | 2 | 180 | 35 ... 45 |
| Buchta | Štandardný plech * | Horné a spodné ohrievanie | 2 | 200 | 20 ... 35 |
| Buchta | Štandardný plech * | Ohrievanie ventilátorom | 3 | 180 | 20 ... 30 |
| Celý chlieb | Štandardný plech * | Horné a spodné ohrievanie | 3 | 200 | 30 ... 45 |

| Potraviný | Príslušenstvo na použitie | Prevádzková funkcia | Poloha police | Teplota (°C) | Čas pečenia (min) (cca) |
|----------------|---|---------------------------|---------------|--------------|-------------------------|
| Celý chlieb | Štandardný plech * | Ohrievanie ventilátorom | 3 | 200 | 30 ... 40 |
| Lasagne | Sklenená / kovová obdĺžniková nádoba na drôtenom grile ** | Horné a spodné ohrievanie | 2 alebo 3 | 200 | 30 ... 45 |
| Jablkový koláč | Okrúhla čierna kovová forma, priemer 20 cm na drôtenom grile ** | Horné a spodné ohrievanie | 2 | 180 | 50 ... 70 |
| Jablkový koláč | Okrúhla čierna kovová forma, priemer 20 cm na drôtenom grile ** | Ohrievanie ventilátorom | 2 | 170 | 50 ... 70 |
| Pizza | Štandardný plech * | Horné a spodné ohrievanie | 2 | 200 ... 220 | 10 ... 20 |
| Pizza | Štandardný plech * | Funkcia „pizza“ | 3 | 250 | 8 ... 15 |

Návrhy na varenie s dvoma podnosmi

| Potraviný | Príslušenstvo na použitie | Prevádzková funkcia | Poloha police | Teplota (°C) | Čas pečenia (min) (cca) |
|----------------|---|-------------------------|---------------|---|---|
| Koláčiky | 2-Štandardný plech * 4-Plech na pečivo * | Ohrievanie ventilátorom | 2 - 4 | Pri modeloch s drôtenými policami :150 Pri modeloch bez drôtených polic :140 | Pri modeloch s drôtenými policami : 25 ... 40 Pri modeloch bez drôtených polic : 30 ... 45 |
| Koláčiky | 2-Štandardný plech * 4-Plech na pečivo * | Ohrievanie ventilátorom | 2 - 4 | 170 | 25 ... 35 |
| Lístkové cesto | 1-Štandardný plech * 4-Plech na pečivo * | Ohrievanie ventilátorom | 1 - 4 | 180 | 35 ... 45 |
| Buchta | 2-Štandardný plech * 4-Plech na pečivo * | Ohrievanie ventilátorom | 2 - 4 | 180 | 20 ... 30 |

P prípade každého jedla sa odporúča predohrev.

*Toto príslušenstvo váš spotrebič nemusí obsahovať.

**Toto príslušenstvo nie je súčasťou produktu. Sú to komerčne dostupné doplnky.

Tabuľka pečenia s prevádzkovou funkciou "Ekologické ohrievanie ventilátorom"

- Po začatí pečenia v prevádzkovej funkcii "Ekologické ohrievanie ventilátorom" ne-
meňte nastavenie teploty.

- Počas pečenia v prevádzkovej funkcii "Ekologické ohrievanie ventilátorom" ne-
otvárajte dverka rúry. Ak sa dverka ne-
otvoria, vnútorná teplota je optimalizo-
vaná na úsporu energie a táto teplota sa
môže líšiť od teploty zobrazenej na disp-
leji.

- V prevádzkovej funkcii “Ekologické ohrievanie ventilátorom” neuskutočňujte predohrev.

| Potraviny | Príslušenstvo na použitie | Poloha police | Teplota (°C) | Čas pečenia (min) (cca) |
|----------------|---------------------------|---------------|--------------|-------------------------|
| Koláčiky | Štandardný plech * | 3 | 180 | 30 ... 40 |
| Koláčiky | Štandardný plech * | 3 | 200 | 30 ... 40 |
| Lístkové cesto | Štandardný plech * | 3 | 220 | 40 ... 50 |
| Buchta | Štandardný plech * | 3 | 200 | 30 ... 40 |

* Toto príslušenstvo váš spotrebič nemusí obsahovať.

6.1.2 Mäso, ryby a hydina

Kľúčové body týkajúce sa grilovania

- Pred pečením celého kurčťa, morky a veľkých kusov mäsa ho ochutíte citrónovou šťavou a korením, čím sa zvýši výkon pečenia.
- Vykostené mäso sa pripravuje o 15 až 30 minút dlhšie ako filé vyprázaním.

- Na každý centimeter hrúbky mäsa by ste mali počítať s približne 4 až 5 minútami varenia.
- Po uplynutí času varenia nechajte mäso v rúre približne 10 minút. Štava z mäsa sa lepšie rozloží do vyprázaného mäsa a pri krájaní mäsa nevyteká.
- Ryby by sa mali umiestniť na strednú alebo nízku úroveň police v žiaruvzdornom tanieri.
- Odporúčané pokry v tabuľke varenia pripravujte s jedným podnosom.

Tabuľka varenia pre mäso, ryby a hydinu

| Potraviny | Príslušenstvo na použitie | Prevádzková funkcia | Poloha police | Teplota (°C) | Čas pečenia (min) (cca) |
|--------------------------------|---|---------------------------|---------------|---------------------------------------|-------------------------|
| Steak (celý) / Roštenka (1 kg) | Štandardný plech * | Horné a spodné ohrievanie | 3 | 15 minúty 250/ max, po 180 ... 190 | 60 ... 80 |
| Jahňacie kolienko (1,5-2 kg) | Štandardný plech * | Horné a spodné ohrievanie | 3 | 15 minúty 250/ max, po 170 | 110 ... 120 |
| Vyprázané kura (1,8-2 kg) | Drôtené mreže * Jeden plech položte na spodnú poličku. | Horné a spodné ohrievanie | 2 | 15 minúty 250/ max, po 190 | 60 ... 80 |
| Vyprázané kura (1,8-2 kg) | Drôtené mreže * Jeden plech položte na spodnú poličku. | Ohrievanie ventilátorom | 2 | 200 ... 220 | 60 ... 80 |
| Vyprázané kura (1,8-2 kg) | Drôtené mreže * Jeden plech položte na spodnú poličku. | Funkcia „3D“ | 2 | 15 minúty 250/ max, po 190 | 60 ... 80 |
| Morčacina (5,5 kg) | Štandardný plech * | Horné a spodné ohrievanie | 1 | 25 minúty 250/ max, po 180 ... 190 | 150 ... 210 |

| Potraviny | Príslušenstvo na použitie | Prevádzková funkcia | Poloha police | Teplota (°C) | Čas pečenia (min) (cca) |
|--------------------|---|---------------------------|---------------|--|-------------------------|
| Morčacina (5,5 kg) | Štandardný plech * | Funkcia „3D“ | 1 | 25 minúty 250/ max, po 180 ... 190 | 150 ... 210 |
| Ryby | Drôtené mreže * Jeden plech položte na spodnú policičku. | Horné a spodné ohrievanie | 3 | 200 | 20 ... 30 |
| Ryby | Drôtené mreže * Jeden plech položte na spodnú policičku. | Funkcia „3D“ | 3 | 200 | 20 ... 30 |

P prípade každého jedla sa odporúča predohrev.

*Toto príslušenstvo váš spotrebič nemusí obsahovať.

**Toto príslušenstvo nie je súčasťou produktu. Sú to komerčne dostupné doplnky.

6.1.3 Grilovanie

Červené mäso, ryby a hydinové mäso pri grilovaní rýchlo zhnednú, držia krásnu kôrku a nevysušujú sa. Na grilovanie sú obzvlášť vhodné filé, mäso na špíze, klobásy, ako aj šťavnatá zelenina (paradajky, cibuľa atď.).

Všeobecné upozornenia

- Potraviny nevhodné na grilovanie predstavujú nebezpečenstvo požiaru. Grilujte len potraviny, ktoré sú vhodné na silný oheň z grilu. Potraviny tiež neumiestňujte príliš ďaleko do zadnej časti grilu. Ide o najhorúcejšiu oblasť a masť potraviny sa môžu vznietiť.
- **Počas grilovania zatvorte dvierka rúry. Nikdy negrilujte s otvorenými dvierkami rúry. Horúce povrchy môžu spôsobiť popáleniny!**

Grilovací stôl

| Potraviny | Príslušenstvo na použitie | Poloha police | Teplota (°C) | Čas pečenia (min) (cca) |
|-------------------------------------|---------------------------|---------------|--------------|-------------------------|
| Ryby | Drôtené mreže | 4 - 5 | 250 | 20 ... 25 |
| Kuracie kúsky | Drôtené mreže | 4 - 5 | 250 | 25 ... 35 |
| Fašírka (telacie mäso) - 12 čiastka | Drôtené mreže | 4 | 250 | 20 ... 30 |
| Jahňacie kotlety | Drôtené mreže | 4 - 5 | 250 | 20 ... 25 |
| Steak - (kocky mäsa) | Drôtené mreže | 4 - 5 | 250 | 25 ... 30 |
| Telacie kotlety | Drôtené mreže | 4 - 5 | 250 | 25 ... 30 |

Kľúčové body grilu

- Na gril pripravujte čo najviac potravín podobnej hrúbky a hmotnosti.
- Kusy určené na grilovanie umiestnite na drôtený rošt alebo drôtenú grilovaciu tácku tak, že ich rozložíte bez toho, aby ste prekročili rozmery ohrievača.
- V závislosti od hrúbky grilovaných kusov sa časy grilovania uvedené v tabuľke môžu líšiť.
- Posuňte drôtený gril alebo drôtený grilovací podnos na požadovanú úroveň v rúre. Ak pečiete na drôtenom grile, posuňte plech do rúry na spodnú policičku, aby sa zachytávali oleje. Plech do rúry, ktorý budete posúvať, musí mať takú veľkosť, aby pokryl celú plochu grilu. Tento plech sa nemusí dodávať spolu s výrobkom. Do plechu na pečenie dajte trochu vody, aby sa dal ľahko čistiť.

| Potraviny | Príslušenstvo na použitie | Poloha police | Teplota (°C) | Čas pečenia (min) (cca) |
|----------------------|---------------------------|---------------|--------------|-------------------------|
| Gratinovaná zelenina | Drôtené mreže | 4 - 5 | 220 | 20 ... 30 |
| Toastovaný chlieb | Drôtené mreže | 4 | 250 | 1 ... 4 |

U všetkých grilovaných jedál sa odporúča predhriať rúru na 5 minút.
Po 1/2 celkového času grilovania kúsok jedla otočte.

6.1.4 Testovanie potravín

- Potraviny v tejto tabuľke varenia sú pripravené podľa normy EN 60350-1, aby sa uľahčilo testovanie výrobku pre kontrolné ústavy.

Tabuľka na varenie testovacích jedál

Návrhy na pečenie s jedným plechom

| Potraviny | Príslušenstvo na použitie | Prevádzková funkcia | Poloha police | Teplota (°C) | Čas pečenia (min) (cca) |
|-------------------------------|---|---------------------------|---|--------------|-------------------------|
| Krehké pečivo (sladké pečivo) | Štandardný plech * | Horné a spodné ohrievanie | 3 | 140 | 20 ... 30 |
| Krehké pečivo (sladké pečivo) | Štandardný plech * | Ohrievanie ventilátorom | Pri modeloch s drôtenými policami :3 Pri modeloch bez drôtených polic :2 | 140 | 15 .. 25 |
| Koláčiky | Štandardný plech * | Horné a spodné ohrievanie | 3 | 160 | 25 ... 35 |
| Koláčiky | Štandardný plech * | Ohrievanie ventilátorom | Pri modeloch s drôtenými policami : 3 Pri modeloch bez drôtených polic : 2 | 150 | 25 ... 35 |
| Piškótvý múčnik | Okrúhla tortová forma s priemerom 26 cm so svorkou na drôtenom grile ** | Horné a spodné ohrievanie | 2 | 160 | 30 ... 40 |
| Piškótvý múčnik | Okrúhla tortová forma s priemerom 26 cm so svorkou na drôtenom grile ** | Ohrievanie ventilátorom | 2 | 160 | 30 ... 40 |
| Jablkový koláč | Okrúhla čierna kovová forma, priemer 20 cm na drôtenom grile ** | Horné a spodné ohrievanie | 2 | 180 | 50 ... 70 |
| Jablkový koláč | Okrúhla čierna kovová forma, priemer 20 cm na drôtenom grile ** | Ohrievanie ventilátorom | 2 | 170 | 50 ... 70 |

Návrhy na varenie s dvoma podnosmi

| Potraviny | Príslušenstvo na použitie | Prevádzková funkcia | Poloha police | Teplota (°C) | Čas pečenia (min) (cca) |
|-------------------------------|---|-------------------------|---------------|---|---|
| Krehké pečivo (sladké pečivo) | 2-Štandardný plech * 4-Plech na pečivo * | Ohrievanie ventilátorom | 2 - 4 | 140 | 15 ... 25 |
| Koláčiky | 2-Štandardný plech * 4-Plech na pečivo * | Ohrievanie ventilátorom | 2 - 4 | Pri modeloch s drôtenými policami :150 Pri modeloch bez drôtených polic :140 | Pri modeloch s drôtenými policami : 25 ... 40 Pri modeloch bez drôtených polic : 30 ... 45 |

P prípade každého jedla sa odporúča predohrev.

*Toto príslušenstvo váš spotrebič nemusí obsahovať.

**Toto príslušenstvo nie je súčasťou produktu. Sú to komerčne dostupné doplnky.

Grilovanie

| Potraviny | Príslušenstvo na použitie | Poloha police | Teplota (°C) | Čas pečenia (min) (cca) |
|-------------------------------------|---------------------------|---------------|--------------|-------------------------|
| Fašírka (teľacie mäso) - 12 čiastka | Drôtené mreže | 4 | 250 | 20 ... 30 |
| Toastovaný chlieb | Drôtené mreže | 4 | 250 | 1 ... 4 |

U všetkých grilovaných jedál sa odporúča predhriať rúru na 5 minút.
Po 1/2 celkového času grilovania kúsky jedla otočte.

7 Údržba a čistenie

7.1 Všeobecné informácie o čistení

Všeobecné upozornenia

- Pred čistením produktu počkajte, kým vychladne. Horúce povrchy môžu spôsobiť popáleniny!
- Nenanášajte čistiace prostriedky priamo na horúce povrchy. Môže to spôsobiť trvalé škvrny.
- Výrobok by sa mal po každej prevádzke dôkladne vyčistiť a vysušiť. Zvyšky potravín sa tak dajú ľahko vyčistiť a zabráni sa ich spáleniu pri neskoršom použití produktu. Tým sa predlžuje životnosť prístroja a znižujú sa často sa vyskytujúce problémy.
- Na čistenie nepoužívajte parné čistiace prostriedky.
- Niektoré čistiace prostriedky spôsobujú poškodenie povrchu. Nevhodné čistiace prostriedky sú: bieliadlá, čistiace prostriedky obsahujúce amoniak, kyseliny alebo chloridy, parné čistiace prostriedky, prostriedky na odstraňovanie vodného kameňa, prostriedky na odstraňovanie škvŕn a hrdze, abrazívne čistiace prostriedky (krémové čistiace prostriedky, prášok na drhnutie, krém na drhnutie, abrazívne a škrabacie drhúce prostriedky, drôt, špongie, čistiace handričky obsahujúce nečistoty a zvyšky čistiacich prostriedkov).
- Pri čistení vykonanom po každom použití nie je potrebný žiadny špeciálny čistiaci materiál. Produkt čistíte čistiacim prostriedkom na riad, teplou vodou a mäkkou handričkou alebo špongiou a osušte ho suchou handričkou.
- Uistite sa, že ste po vyčistení ste úplne zotrelí všetku zvyšnú tekutinu a okamžite vyčistíte všetky zvyšky jedla, ktoré okolo vás vystreknú počas varenia.

- Neumývajte žiadnu súčasť vášho spotrebiča v umývačke riadu, pokiaľ nie je uvedené inak v návode na použitie.

Inox - nerezové povrchy

- Na čistenie nehrdzavejúcich, neoxidovaných povrchov a rúk nepoužívajte čistiace prostriedky obsahujúce kyselinu alebo chlór.
- Nerezový-inoxový povrch môže časom zmeniť farbu. To je normálne. Po každej operácii vyčistíte čistiacim prostriedkom vhodným na nehrdzavejúci alebo inoxový povrch.
- Čistíte mäkkou mydlovou handričkou a tekutým (neškrabajúcim) čistiacim prostriedkom vhodným pre povrchy z nehrdzavejúcej ocele. Uterajte jedným smerom.
- Odstráňte vápenaté, olejové, škrobové, mliečne a bielkovinové škrvny na sklenených a inoxových povrchoch okamžite bez čakania. Škrvny môžu po dlhšej dobe hrdzaviť.
- Čistiace prostriedky nastriekané/aplikované na povrch je potrebné ihneď vyčistiť. Abrazívne čistiace prostriedky ponechané na povrchu spôsobujú, že povrch bude biely.

Smaltované povrchy

- Oblasť na pečenie rúry na pečenie musí byť pred čistením vychladnutá. Čistenie horúcich povrchov vedie k nebezpečenstvu požiaru a poškodeniu smaltovaným povrchom.
- Po každom použití smaltované povrchy očistíte čistiacim prostriedkom na riad, teplou vodou a mäkkou handričkou alebo špongiou a osušte ich suchou handričkou.
- Ak je váš výrobok vybavený funkciou ľahkého čistenia parou, môžete ľahké čistenie parou vykonať aj na ľahké trvalé nečistoty. (Vid'. "Easy Steam čistenie [► 71]".)
- V prípade pretrvávajúcich škvŕn môžete použiť čistiaci prostriedok na rúry a grily odporúčaný na webovej stránke značky vášho produktu a hladkú čistiacu podložku. Nepoužívajte externý čistič rúry.

Katalytické povrchy

- Bočné steny v oblasti varenia môžu byť pokryté iba smaltovanými alebo katalytickými stenami. Líši sa v závislosti od modelu.
- Katalytické steny majú ľahký matný a pórovitý povrch. Katalytické steny rúry sa nemajú čistiť.
- Katalytické povrchy absorbujú olej vďaka svojej pórovitej štruktúre a začnú sa lesknúť, keď je povrch nasýtený olejom, v takom prípade sa odporúča vymeniť diely.

Sklenené povrchy

- Pri čistení sklenených povrchov nepoužívajte škrabky z tvrdého kovu a abrazívne čistiace prostriedky. Môžu poškodiť povrch skla.
- Spotrebič očistíte čistiacim prostriedkom na riad, teplou vodou a handričkou z mikrovlákná určenou pre sklenené povrchy. Osušte ho suchou handričkou z mikrovlákná.
- Ak po vyčistení zostanú zvyšky saponátu, utrite ho studenou vodou a osušte čistou a suchou handričkou z mikrovlákná. Zvyšky saponátu môžu nabudúce poškodiť povrch skla.
- Zaschnuté zvyšky na povrchu skla za žiadnych okolností nečistíte zúbkovanými nožmi, drôtenou vatou alebo podobnými škrabancami.
- Škrvny od vápnika (žlté škrvny) na povrchu skla môžete odstrániť komerčne dostupným odvápnovacím prostriedkom, odvápnovacím prostriedkom, ako je ocot alebo citrónová šťava.
- Ak je povrch silne znečistený, naneste špongiou na škrvnu čistiaci prostriedok a počkajte dlho, kým nebude správne fungovať. Potom povrch skla očistíte vlhkou handričkou.
- Zmena farby a škrvny na povrchu skla sú normálne a nejde o chyby.

Plastové diely a lakované povrchy

- Plastové diely a lakované povrchy očistite čistiacim prostriedkom na riad, teplou vodou a mäkkou handričkou alebo špongiou a osušte ich suchou handričkou.
- Nepoužívajte škrabky z tvrdého kovu a drsné čistiace prostriedky. Môžu poškodiť povrchy.
- Dbajte na to, aby kĺby komponentov produktu nezostali vlhké a saponátové. V opačnom prípade môže na týchto spojoch dôjsť ku korózii.

7.2 Čistiace príslušenstvo

Príslušenstvo výrobku nekladajte do umývačky riadu, pokiaľ nie je v návode na použitie uvedené inak.

7.3 Čistenie ovládacieho panela

- Pri čistení panelov pomocou ovládača gombíkov utrite panel a ovládače vlhkou mäkkou handričkou a osušte suchou handričkou. Neodstraňujte gombíky a tesnenia zospodu, aby ste vyčistili panel. Môže byť poškodený ovládaci panel a gombíky.
- Počas čistenia inox panelov s gombíkovým riadením, okolo gombíkovne-používajte čistiace prostriedky na inox. Indikátory okolo ovládacieho gombíka je možné vymazať.
- Dotykové ovládacie panely očistite vlhkou mäkkou handričkou a osušte suchou handričkou. Ak je váš produkt vybavený funkciou blokovania klávesov, pred vykonaním čistenia ovládacieho panela nastavte blokovanie klávesov. V opačnom prípade môže dôjsť k nesprávnej detekcii klávesov.

7.4 Čistenie vnútra rúry (priestoru na pečenie)

Postupujte podľa krokov čistenia opísaných v časti "Všeobecné informácie o čistení" podľa typov povrchov vo vašej rúre.

Čistenie bočných stien rúry

Bočné steny v oblasti varenia môžu byť pokryté iba smaltovanými alebo katalytickými stenami. Líši sa v závislosti od

modelu. Ak je na stene katalytický povrch, pozrite si informácie v časti "Katalytické povrchy".

Ak je váš výrobok modelom s drôtenými policami, pred čistením bočných stien odstráňte drôtené police. Potom dokončíte čistenie podľa opisu v časti "Všeobecné informácie o čistení" podľa typu povrchu bočných stien.

Odstránenie bočných drôtených políc:

1. Odstráňte prednú časť drôtenej police ťahaním za bočnú stenu v opačnom smere.
2. Potiahnite drôtenú policu smerom k sebe, aby ste ju úplne odstránili.

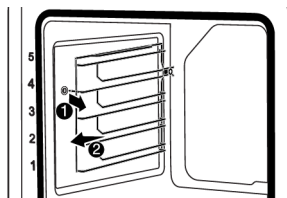

3. Pri opätovnom pripevnení poličky je potrebné zopakovať postupy použité pri ich demontáži od konca k začiatku.

7.5 Easy Steam čistenie

Umožňuje ľahké čistenie nečistôt (ktoré nezostávajú dlhý čas), ktoré sú zmäknuté parou vo vnútri rúry a kvapkami vody kondenzovanými na vnútorných povrchoch rúry.

1. Odstráňte všetko príslušenstvo z vnútra rúry.
2. Do plechu pridajte 500 ml vody a umiestnite ho na 2. polici rúry.



Nepoužívajte destilovanú ani filtrovanú vodu. Používajte len hotovú vodu. Nepoužívajte namiesto vody horľavé, alkoholické alebo pevné časticové roztoky.

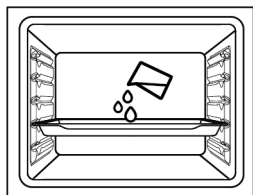

3. Nastavte rúru na prevádzkový režim EasySteam čistenia parou a prevádzkujte ju pri teplote 100 °C počas 15 minút.

Okamžite otvorte dverka a utrite vnútro rúry vlhkou špongiou alebo handričkou. Pri otvorení dverí sa uvoľní para. To môže predstavovať riziko popálenia. Pri otváraní dverok buďte opatrní.

Pre odolné nečistoty, výrobok čistite čistiacim prostriedkom na riad, teplou vodou a mäkkou handričkou alebo špongiou a osušte ho suchou handričkou.



Pri funkcii EasySteam čistenia parou sa očakáva, že pridaná voda sa odparí a skondenzuje na vnútornej strane rúry a na dverkách rúry, aby sa v ňom vytvorili ľahké nečistoty, ktoré sa v rúre vytvorili. Kondenzát vytvorený na dverkách rúry môže po otvorení dverok rúry kvapkať do okolia. Hneď po otvorení dverok kondenzáciu utrite.

(Líši sa v závislosti od modelu produktu. *Nemusi byť k dispozícii vo vašom produkte.) Po kondenzácii vo vnútri rúry sa v bazénovom kanálíku pod rúrou môže objaviť kaluž alebo vlhkosť. Po použití utrite tento bazénový kanál vlhkou handričkou a osušte ho.

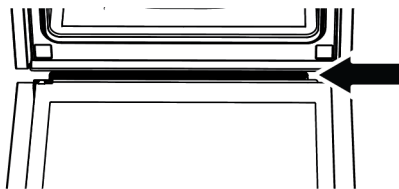

7.6 Čistenie dverok rúry

Dvere rúry a sklá dverok môžete demontovať a vyčistiť ich. Postup demontáže dverok a okien je vysvetlený v častiach

"Demontáž dverok rúry" a "Demontáž vnútorných skiel dverok". Po vybratí vnútorných skiel dverí ich vyčistíte pomocou prostriedku na umývanie riadu, teplej vody a mäkkej handričky alebo špongie a vysušte ich suchou handričkou. Zvyšky vodného kameňa, ktoré sa môžu vytvoriť na skle rúry, utrite octom a opláchnite sklo.



Na čistenie dverok a skla rúry nepoužívajte drsné abrazívne čistiace prostriedky, kovové škrabky, drôtenú vlnu ani bieliace materiály.

Odstránenie dverok rúry

1. Otvorte dverka rúry.
2. Otvorte svorky v zásuvke závesu predných dverí vpravo a vľavo zatlačením smerom nadol, ako je znázornené na obrázku.
3. Typy závesov sa líšia podľa modelu výroby ako typy (A), (B), (C). Nasledujúce obrázky ukazujú, ako otvoriť jednotlivé typy závesov.
4. Záves typu (A) je k dispozícii pre bežné typy dverí.

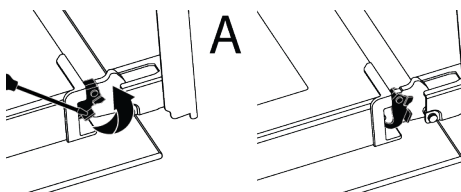

5. Záves typu (B) je k dispozícii pre typy dverí s mäkkým zatváraním.

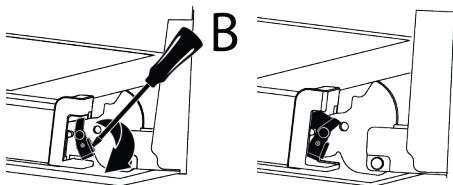

6. Záves typu (C) je k dispozícii v typoch dverí s mäkkým otváraním/zatváraním.

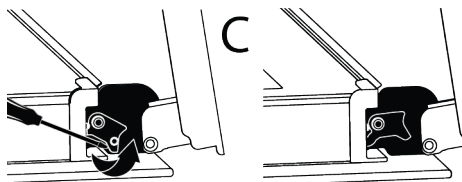

7. Dvere rúry dajte do polootvorenej polohy.

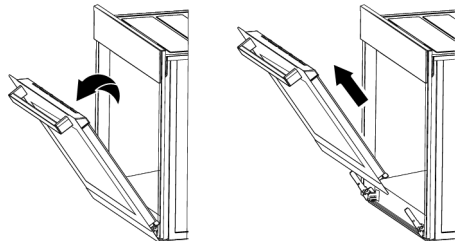

8. Vytiahnite odstránené dvere smerom nahor, aby sa uvoľnili z pravého a ľavého závesu, a vyberte ich.

i Pri opätovnom pripevnení dverí je potrebné zopakovať postupy použité pri ich demontáži od konca k začiatku. Pri montáži dverí nezapudnite zatvoriť svorky na zásuvke závesu.

7.7 Odstránenie vnútorného skla dverí rúry

Vnútročné sklo predných dverí výrobku sa môže z dôvodu čistenia odstrániť.

1. Otvorte dverka rúry.
2. Plastový komponent pripevnený na hornej časti predných dverí potiahnite k sebe súčasným zatlačením na tlakové body na oboch stranách komponentu a vyberte ho.

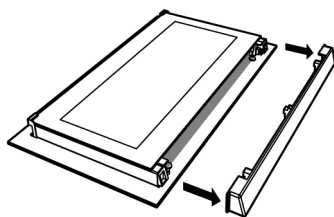
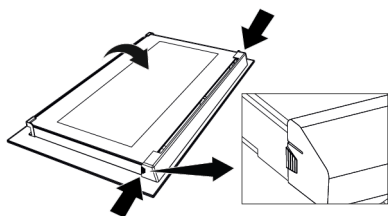

3. Ako je znázornené na obrázku, jemne nadvihnite najvnútornejšie sklo (1) smerom k "A" a potom ho vyberte ťahom smerom k "B".

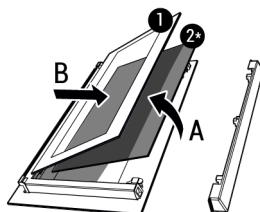

- 1 Vnútročné sklo 2+ Vnútročné sklo (nemusí byť k dispozícii pre váš výrobok)

4. Ak má váš výrobok vnútročné sklo (2), zopakujte rovnaký postup na jeho odpojenie (2).
5. Prvým krokom preskupenia dverí je opätovná montáž vnútorného skla (2). Umiestnite skosený okraj skla tak, aby sa stretol so skoseným okrajom plastového otvoru. (Ak má váš výrobok vnútročné sklo). Vnútročné sklo (2) musí byť pripevnené k plastovému otvoru, ktorý je najbližšie k najvnútornejšiemu sklu (1).
6. Pri opätovnej montáži najvnútornejšieho skla (1) dávajte pozor, aby ste potlačenú stranu skla umiestnili na druhé vnútročné sklo. Je veľmi dôležité, aby sa spodné rohy najvnútornejšieho skla (1) stretli so spodnými plastovými drážkami.
7. Zatlačte plastový komponent smerom k rámu, kým sa neozve "cvaknutie".

7.8 Čistenie lampy rúry

V prípade, že sa sklenené dvierka lampy rúry na pečenie znečistia; vyčistite ich pomocou prostriedku na umývanie riadu, teplej vody a mäkkej handričky alebo špongie a vysušte suchou handričkou. V prípade poruchy lampy rúry môžete lampu rúry vymeniť podľa nasledujúcich častí.

Výmena lampy rúry

Všeobecné upozornenia

- Aby ste predišli riziku úrazu elektrickým prúdom, pred výmenou lampy rúry odpojte výrobok a počkajte, kým rúra vychladne. Horúce povrchy môžu spôsobiť popáleniny!
- Táto rúra je napájaná žiarovkou s výkonom menším ako 40 W, výškou menšou ako 60 mm a priemerom menším ako 30 mm alebo halogénovou žiarovkou s päticou G9 s výkonom menším ako 60 W. Žiarovky sú vhodné na prevádzku pri teplotách nad 300 °C. Lampy do rúry sú k dispozícii v autorizovaných servisoch alebo u licencovaných technikov. Tento výrobok obsahuje žiarovku energetickej triedy G.
- Poloha lampy sa môže líšiť od polohy zobrazenej na obrázku.
- Lampa použitá v tomto výrobku nie je vhodná na použitie pri osvetľovaní domácich miestností. Účelom tejto lampy je pomôcť používateľovi vidieť potravínarske výrobky.
- Svietidlá použité v tomto výrobku musia odolávať extrémnym fyzikálnym podmienkam, napríklad teplotám nad 50 °C.

Ak má vaša rúra na pečenie okrúhlu lampu,

1. Odpojte výrobok od elektrickej energie.
2. Odstráňte sklenený kryt otočením proti smeru hodinových ručičiek.



3. Ak je lampa rúry typu (A) znázornená na obrázku nižšie, otočte lampu rúry podľa obrázka a vymeňte ju za novú. Ak ide o model typu (B), vytiahnite ju podľa obrázka a vymeňte ju za novú.

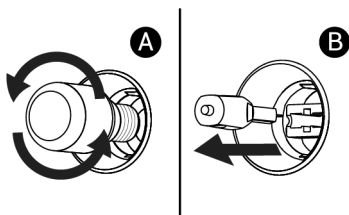

4. Nasadte späť sklenený kryt.

Ak má vaša rúra štvorcovú lampu,

1. Odpojte výrobok od elektrickej energie.
2. Odstráňte drôtené police podľa popisu.

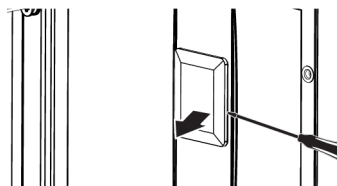

3. Skrutkovačom nadvihnite ochranný sklenený kryt lampy. Najprv odstráňte skrutku, ak je na štvorcovej lampe vo vašom produkte skrutka.
4. Ak je lampa rúry typu (A) znázornená na obrázku nižšie, otočte lampu rúry podľa obrázka a vymeňte ju za novú. Ak ide o model typu (B), vytiahnite ju podľa obrázka a vymeňte ju za novú.

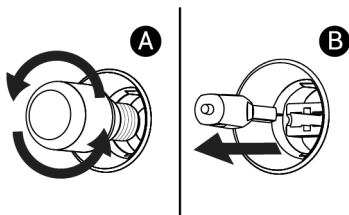

5. Opäť nasadte sklenený kryt a drôtené police.

8 Riešenie problémov

Ak problém pretrváva aj po vykonaní pokynov v tejto časti, obráťte sa na svojho predajcu alebo na autorizovaný servis. Nikdy sa nepokúšajte opraviť svoj výrobok sami.

Počas prevádzky rúry vychádza para.

- Je normálne, že sa počas prevádzky objavuje para. >>> Toto nie je chyba.

Počas pečenia sa objavujú kvapky vody

- Para vznikajúca počas varenia kondenzuje, keď sa dostane do kontaktu s chladnými povrchmi mimo výrobku a môžu sa tvoriť kvapky vody. >>> Toto nie je chyba.

Počas ohrievania a chladnutia výrobku je počuť kovové zvuky.

- Kovové časti sa môžu pri zahrievaní rozpínať a vydávať zvuky. >>> Toto nie je chyba.

Produkt nefunguje.

- Poistka môže byť chybná alebo spálená. >>> Skontrolujte poistky v poistkovej skrinke. V prípade potreby ich zmeňte alebo ich znova aktivujte.
- Spotrebič nemusí byť zapojený do (uzemnenej) zásuvky. >>> Skontrolujte, či je spotrebič zapojený do zásuvky.
- (Ak je na spotrebiči časovač) Tlačidlá na ovládacom paneli nefungujú. >>> Ak má váš výrobok zámok tlačidiel, zámok tlačidiel môže byť zapnutý, vypnite zámok tlačidiel.

Kontrolka rúry sa nerozsvieti.

- Kontrolka rúry môže byť chybná. >>> Vymeňte lampu rúry.
- Nie je elektrická energia. >>> Uistite sa, že sieť je v prevádzke a skontrolujte poistky v poistkovej skrinke. V prípade potreby vymeňte poistky alebo ich znova aktivujte.

Rúra sa nezahrieva.

- Rúra nemusí byť nastavená na konkrétnu funkciu pečenia a/alebo teplotu. >>> Nastavte rúru na konkrétnu funkciu pečenia a/alebo teplotu.

- V prípade modelov s časovačom nie je nastavený čas. >>> Nastavte čas.
- Nie je elektrická energia. >>> Uistite sa, že sieť je v prevádzke a skontrolujte poistky v poistkovej skrinke. V prípade potreby vymeňte poistky alebo ich znova aktivujte.

(Pre modely s časovačom) Displej časovača bliká alebo symbol časovača zostane otvorený.

- Predtým došlo k výpadku elektrického prúdu. >>> Nastavenie času / Vypnite funkčné gombíky výrobku a opäť ich prepnite do požadovanej polohy.

Vítejte!

Vážení zákazníci,

Děkujeme, že jste si vybrali tento Beko produkt. Doufáme, že Vám tento produkt, který byl navržen s využitím vysoké kvality a technologie, pomůže dosáhnout nejlepších výsledků. Proto si před použitím produktu pečlivě přečtěte tento návod k použití a jakékoli doplňující dokumenty.

Mějte na paměti všechny informace a varování uvedené v uživatelské příručce. Tímto způsobem ochráníte sebe a svůj produkt před nebezpečím, které se může vyskytnout. Uchovejte uživatelskou příručku. Pokud produkt předáte další osobě, rovněž ji předejte návod k použití. Záruční podmínky, použití a způsob řešení závad produktu jsou uvedeny v této příručce.

Symbyly a jejich popis v uživatelské příručce:



Nedodržení pokynů použití může mít za následek smrt nebo zranění.



Důležité informace nebo užitečné tipy k použití.



Přečtěte si uživatelskou příručku.



Varování před horkým povrchem.

POZNÁMK
Y

Nedodržení pokynů uvedených v příručce může mít za následek materiální škody na produktu nebo životním prostředí.

Arçelik A.Ş.

Karaağaç caddesi No:2-6
34445 Sütlüce/Istanbul/TURKEY

Made in TURKEY

Obsah

| | |
|--|-----------|
| 1 Bezpečnostní instrukce..... | 78 |
| 1.1 Zamyšlené použití | 78 |
| 1.2 Bezpečnost dětí, zranitelných osob a domácích mazlíčků | 78 |
| 1.3 Elektrická bezpečnost | 79 |
| 1.4 Bezpečnost dopravy | 81 |
| 1.5 Bezpečná instalace | 81 |
| 1.6 Bezpečnost použití | 82 |
| 1.7 Upozornění na teplotu | 83 |
| 1.8 Použití příslušenství | 83 |
| 1.9 Bezpečnost při vaření | 83 |
| 1.10 Bezpečnost při údržbě a čištění... .. | 85 |
| 2 Pokyny pro životní prostředí..... | 85 |
| 2.1 Směrnice o odpadech..... | 85 |
| 2.1.1 Soulad se směrnicí WEEE a Odstranění odpadů výrobku | 85 |
| 2.2 Informace o balíčku | 85 |
| 2.3 Doporučení pro úsporu energie | 85 |
| 3 Váš výrobek | 86 |
| 3.1 Představení výrobku | 86 |
| 3.2 Úvod a použití ovládacího panelu výrobku..... | 87 |
| 3.2.1 Ovládací panel | 87 |
| 3.2.2 Představení ovládacího panelu trouby..... | 87 |
| 3.3 Provozní funkce trouby | 88 |
| 3.4 Příslušenství k produktu | 88 |
| 3.5 Použití příslušenství výrobku..... | 89 |
| 3.6 Technické specifikace | 91 |
| 4 První použití..... | 92 |
| 4.1 První nastavení časovače | 92 |
| 4.2 Počáteční čištění | 92 |
| 5 Použití trouby | 93 |
| 5.1 Všeobecné informace o používání trouby | 93 |
| 5.2 Obsluha řídicí jednotky trouby | 93 |
| 5.3 Nastavení | 95 |
| 6 Obecné informace o pečení..... | 96 |
| 6.1 Obecná upozornění týkající se pečení v troubě | 97 |
| 6.1.1 Pečivo a potraviny do trouby.... | 97 |
| 6.1.2 Maso, ryby a drůbež | 100 |
| 6.1.3 Gril..... | 101 |
| 6.1.4 Testované potraviny | 102 |

| | |
|--|------------|
| 7 Údržba a čištění | 103 |
| 7.1 Obecné informace o čištění | 103 |
| 7.2 Příslušenství pro čištění..... | 105 |
| 7.3 Čištění ovládacího panelu..... | 105 |
| 7.4 Čištění vnitřku trouby (oblast vaření) | 105 |
| 7.5 Snadné čištění párou | 105 |
| 7.6 Čištění dvířek trouby | 106 |
| 7.7 Odstranění vnitřního skla dveří trouby | 107 |
| 7.8 Čištění světla trouby..... | 107 |
| 8 Odstraňování závad | 108 |

CS

1 Bezpečnostní instrukce

- Tato část obsahuje bezpečnostní pokyny nezbytné k zamezení rizika újmy na zdraví nebo věcných škod.
- Pokud je produkt předán někomu jinému k osobnímu použití nebo k použití z druhé ruky, měl by být poskytnut také návod k použití, štítky produktu a další relevantní dokumenty a díly.
- Naše společnost nenese odpovědnost za škody, které nastanou v případě nerespektování pokynů uvedených v příručce.
- Nedodržení těchto pokynů zruší platnost záruky.
- Instalační a opravárenské práce nechte vždy provést výrobcem, autorizovaným servisem nebo osobou, kterou určí dovozce.
- Používejte pouze originální náhradní díly a příslušenství.
- Neopravujte ani nevyměňujte žádnou součást produktu, pokud to není jasně uvedeno v uživatelské příručce.
- Neprovádějte na výrobku technické úpravy.

1.1 Zamýšlené použití

- Tento výrobek je určen k domácímu použití. Není určený pro komerční využití.
- Nepoužívejte výrobek v zahradách, na balkonech nebo v jiných venkovních prostorách. Tento výrobek je určen k použití v domácnostech a v kuchyních zaměstnanců obchodů, kanceláří a dalších pracovních prostředích.
- **VAROVÁNÍ:** Tento výrobek by měl být používán pouze pro účely vaření. Neměl by být používán pro různé účely, jako je vytápění místnosti.
- Troubu lze použít k rozmrazování, pečení, smažení a grilování potravin.
- Tento výrobek se nesmí používat k ohřevu talířů, sušení zavěšených ručníků nebo oblečení na rukojeť.

1.2 Bezpečnost dětí, zranitelných osob a domácích mazlíčků

- Tento produkt mohou používat děti starší 8 let a lidé s omezenými fyzickými, sensorickými nebo duševními schopnostmi nebo které nemají dostatečné znalosti a

CS

zkušenosti, pokud jsou pod dozorem nebo jsou proškoleni o bezpečném používání a rizicích produktu.

- Děti by si s výrobkem neměly hrát. Čištění a údržba by neměla být prováděna dětmi, pokud na ně někdo nedohlídí.
- Tento výrobek by neměly používat osoby s omezenými fyzickými, smyslovými nebo duševními schopnostmi (včetně dětí), pokud nejsou pod dohledem nebo neobdrží potřebné pokyny.
- Děti by měly být pod dozorem, aby bylo zajištěno, že si s výrobkem nebudou hrát.
- Elektrické výrobky jsou nebezpečné pro děti a domácí zvířata. Děti a domácí zvířata si nesmí se spotřebičem hrát, lézt na něj nebo do něj.
- Nepokládejte na výrobek předměty, ke kterým by se mohly dostat děti.
- **VAROVÁNÍ:** Během používání jsou přístupné povrchy výrobku horké. Udržujte děti mimo dosah výrobku.
- Udržujte obalové materiály mimo dosah dětí. Hrozí nebezpečí zranění a udušení.
- Když jsou dvířka otevřená, neumísťujte na ně žádné těžké předměty ani nedovolte, aby

na ně sedaly děti. Mohlo by dojít k převrácení trouby nebo poškození závěsů dveří.

- Před vyřazením opotřebovaných a nepoužitelných výrobků:
 1. Odpojte síťovou zástrčku a vyjměte ji ze zásuvky.
 2. Odstříhnete napájecí kabel a odpojte jej spolu se zástrčkou od výrobku.
 3. Přijměte preventivní opatření, abyste zabránili přístupu dětí do výrobku.
 4. Nedovolte dětem, aby si hrály s výrobkem, když je v režimu nečinnosti.



1.3 Elektrická bezpečnost

- Zapojte spotřebič do uzemněné zásuvky chráněné pojistkou, která odpovídá stávajícím hodnotám na typovém štítku. Zajistěte, aby vám uzemnění provedl kvalifikovaný elektrikář. Spotřebič nepoužívejte bez vhodného uzemnění podle místních/národních předpisů.
- Zástrčka nebo elektrická přípojka spotřebiče musí být na snadno přístupném místě. Pokud to není možné, měl by být na elektrické instalaci, ke které je výrobek připojen, v souladu s elektrickými

předpisy mechanismus (pojistka, spínač, spínací skříňka atd.) oddělující všechny póly od sítě.

- Před opravou, údržbou a čištěním odpojte výrobek ze sítě nebo vypněte pojistku.
- Zapojte výrobek do zásuvky, která splňuje hodnoty napětí a frekvence uvedené na typových štítcích.
- Pokud váš produkt nemá hlavní kabel, použijte pouze propojovací kabel popsany v části „Technické specifikace“.
- Napájecí kabel nezastrkávejte pod a za spotřebič. Na napájecí kabel nepokládejte těžké předměty. Napájecí kabel nesmí být ohnutý, rozdrcený a přijít do kontaktu s žádným zdrojem tepla.
- Dbejte na to, aby se napájecí kabel nezasekl při nasazování výrobku zpět na místo po montáži nebo čištění.
- Zadní plocha trouby se také během používání velmi zahřívá. Napájecí šňůry se nesmí dotýkat zadního povrchu výrobku. V opačném případě by se mohl poškodit.
- Nedávejte elektrické kabely do dveří trouby a nenatahujte je přes horké povrchy. V opačném případě se může izolace kabelu roztavit a způsobit požár následkem zkratu.
- Používejte pouze originální kabely. Nepoužívejte přestřížené nebo poškozené kabely.
- K provozu výrobku nepoužívejte prodlužovací kabel ani vícenásobnou zástrčku.
- V případech, kdy je třeba použít konvertorový adaptér (pro typ zástrčky), kontaktujte autorizované servisní středisko nebo dovozce, aby použil schválený adaptér.
- Pokud je délka elektrického vedení nedostatečná, obraťte se na dovozce nebo autorizované servisní středisko.
- Přenosné zdroje energie nebo vícenásobné zástrčky se mohou přehřát a vznítit. Vícenásobné zástrčky a přenosné zdroje energie držte mimo dosah výrobku.
- Je-li napájecí kabel poškozen, musí jej vyměnit výrobce, autorizovaný servis nebo osoba, kterou dovozce stanoví, aby se předešlo možným nebezpečím.
- **VAROVÁNÍ:** Před výměnou lampy trouby se ujistěte, že jste výrobek odpojili z

elektrické sítě, aby se zabránilo nebezpečí úrazu elektrickým proudem. Odpojte výrobek nebo vypněte pojistku v pojistkové skříňce.

Pokud je váš výrobek vybaven napájecím kabelem a zástrčkou:

- Nikdy nezasunujte zástrčku výrobku do zlomené, uvolněné nebo nefunkční zásuvky. Zkontrolujte, zda je zástrčka zcela zasunuta do zásuvky. V opačném případě se mohou spoje přehřát a způsobit požár.
- Zařízení nezasunujte do zástrček, které jsou mastné, nečisté nebo potenciálně vystavené působení vody (například v blízkosti pracovní desky, ze které může uniknout voda). V opačném případě hrozí riziko zkratu a úrazu elektrickým proudem.
- Nikdy se nedotýkejte zástrčky mokřýma rukama!
- Zástrčku vytáhněte ze zásuvky pomocí těla zástrčky, nikoli samotného kabelu.

1.4 Bezpečnost dopravy

- Před přepravou výrobku odpojte výrobek od sítě.
- Spotřebič je těžký, při jeho přepravě je potřeba minimálně dvou osob.

- Při přepravě nebo přemístění výrobku nepoužívejte dvířka a/ nebo rukojeť.
- Na spotřebič neodkládejte žádné předměty. Spotřebič přenášejte ve svislé poloze.
- Když potřebujete produkt přepravit, zabalte jej do bublinkové fólie nebo silného kartonu a pevně zalepte páskou. Pevně zajistěte pohyblivé části výrobku, abyste zabránili jejich poškození.
- Před instalací výrobku zkontrolujte, zda výrobek není po přepravě poškozen. V případě poškození kontaktujte dovozce nebo autorizované servisní středisko.

1.5 Bezpečná instalace

- Před zahájením instalace odpojte elektrické vedení, ke kterému bude výrobek připojen, od napětí vypnutím pojistky.
- Při přepravě a instalaci vždy noste ochranné rukavice. V opačném případě hrozí nebezpečí poranění o ostré hrany!
- Před instalací výrobku zkontrolujte, zda není poškozen. Pokud je produkt poškozen, neinstalujte jej.

- K zakrytí interiéru instalovaného nábytku nepoužívejte žádné tepelněizolační materiály.
- V prostoru, kde je výrobek nainstalován, se nesmí nacházet přímé sluneční světlo a zdroje tepla, jako jsou elektrické nebo plynové ohřívače.
- Udržujte okolí všech ventilačních kanálů výrobku otevřené.
- Aby se zabránilo přehřátí, neprovádějte instalaci výrobku za dekorativními kryty.
- V případech, kdy se za určeným místem instalace výrobku nachází plynová hadice/potrubí nebo plastové vodovodní potrubí, je nezbytné zajistit, aby nedošlo ke kontaktu výrobku s těmito inženýrskými sítěmi. V opačném případě může dojít k rozdrčení hadice/trubky.
- Pokud se za místem, kde bude výrobek nainstalován, nachází zásuvka, je třeba zajistit, aby se výrobek nedostal do kontaktu se zásuvkou ani se zástrčkou zapojenou do zásuvky.
- Pokud nebudete výrobek delší dobu používat, odpojte jej ze zásuvky nebo vypněte proud z pojistkové skříňky.
- Nepoužívejte výrobek, pokud se během používání porouchá nebo poškodí. Odpojte výrobek od elektriny. Kontaktujte dovozce nebo autorizované servisní středisko.
- Výrobek nepoužívejte, pokud je sklo předních dveří odstraněno nebo prasklé. V opačném případě hrozí riziko poranění a poškození životního prostředí.
- Na spotřebič v žádném případě nestoupejte.
- Nikdy nepoužívejte výrobek, pokud je váš úsudek nebo koordinace narušena požitím alkoholu a/nebo drog.
- V prostoru vaření a v jeho okolí se nesmí nacházet hořlavé předměty. V opačném případě může dojít k požáru.
- Rukojeť trouby není sušák na ručníky. Při používání výrobku nevěste na rukojeť ručníky, rukavice nebo podobné textilie.
- Závěsy dveří výrobku se při otevírání a zavírání dveří pohybuji a mohou se

1.6 Bezpečnost použití

- Po každém použití se ujistěte, že je spotřebič vypnutý.

zaseknout. Při otevírání / zavírání dveří nedržte část se závěsy.

1.7 Upozornění na teplotu

- **VAROVÁNÍ:** Když se výrobek používá, výrobek a jeho přístupné části jsou horké. Je třeba dávat pozor, abyste se nedotkli výrobku ani topných těles. Děti mladší 8 let by se měly držet dále od výrobku, pokud nejsou pod nepřetržitým dohledem.
- Do blízkosti výrobku neumísťujte hořlavé/výbušné materiály, protože povrchy budou během provozu horké.
- Při otevírání dvířek trouby během pečení nebo na jeho konci dodržujte odstup. Pára může způsobit popáleniny rukou, obličeje a / nebo očí.
- Během provozu je výrobek horký. Je třeba dávat pozor, abyste se nedotkli horkých částí uvnitř trouby ani topných těles.
- Při manipulaci s výrobkem vždy používejte žáruvzdorné rukavice.

1.8 Použití příslušenství

- Je důležité, aby drátěný gril a tác byly správně umístěny na drátěných policích. Podrobné informace naleznete v části „**Použití příslušenství**“.
- Po úplném zasunutí příslušenství do pečicího prostoru zavřete dvířka trouby, jinak může dojít k nárazu do skla dvířek a jeho poškození.

1.9 Bezpečnost při vaření

- Budte opatrní při používání alkoholických nápojů v pokrmech. Alkohol se při vysokých teplotách odpařuje a může způsobit požár, protože se při kontaktu s horkými povrchy může vznítit.
- Zbytky potravin v prostoru pro vaření, jako je olej, se mohou vznítit. Tyto zbytky před vařením vyčistěte.
- Nebezpečí otravy jídlem: Nenechávejte jídlo v troubě déle než 1 hodinu před nebo po vaření. Jinak může dojít k otravě jídlem nebo onemocnění.
- Nezahřívejte v troubě uzavřené plechovky a sklenice. Tlak, který by se nahromadil v plechovce/dóze, může způsobit její prasknutí.

CS

- Nepokládejte plechy, misky nebo hliníkovou fólii přímo na dno trouby. Nahromaděné teplo by mohlo poškodit dno trouby.

Při používání mastného pergamenového papíru nebo podobných materiálů dbejte následujících opatření:

- Vložte pečící papír do nádoby nebo na příslušenství trouby (plech, drátěný gril atd.) s jídlem a vložte jej do předehřáté trouby.
- Abyste předešli riziku dotyku s topnými tělesy trouby a zablokování proudění horkého vzduchu, odstraňte všechny přebytečné části mastného papíru, které visí z příslušenství nebo nádob. Nepoužívejte mastný papír při teplotách trouby vyšších, než je maximální teplota použití uvedená výrobcem. Pečící papír nikdy nepokládejte na dno trouby.
- Během předehřívání jej neumísťujte na horní část příslušenství.
- Vždy jej přitlačte talířem nebo podobným předmětem, abyste zabránili rozlétání materiálu v důsledku cirkulace vzduchu v troubě.
- Zakryjte jen potřebnou plochu uvnitř podnosu.

- Po každém použití je třeba podnos vyčistit a vyměnit v něm použitý mastný papír nebo podobné materiály. V opačném případě mohou kapaliny kapající na podnos způsobit kouření nebo dokonce vznítit plameny.
- Při otevření víka výrobku se vytváří proud vzduchu. Papír odolný vůči mastnotě se může dostat do kontaktu s topnými tělesy a vznítit se.
- Při použití grilovacího roštu na smažení by se měl na spodní rošt umístit podnos. V opačném případě může olej z jídla a jiné složky, které kapají na dno trouby, vytvářet silný kouř a vést ke vzniku plamenů.
- Během grilování zavřete dvířka trouby. Horké povrchy mohou způsobit popáleniny!
- Potraviny nevhodné ke grilování představují nebezpečí požáru. Grilujte pouze potraviny, které jsou vhodné pro gril na silném ohni. Potraviny neumísťujte příliš daleko do zadní části grilu. Tato oblast je nejteplejší a tučná jídla se mohou vznítit.



1.10 Bezpečnost při údržbě a čištění

- Před vyčištěním produktu vyčkejte, dokud produkt vychladne. Horké povrchy mohou způsobit popáleniny!
- Nikdy nemyjte výrobek stříkáním nebo poléváním vodou na něj! Hrozí nebezpečí úrazu elektrickým proudem!

- K čištění výrobku nepoužívejte parní čističe, protože to může způsobit úraz elektrickým proudem.
- K čištění skla předních dvířek trouby nepoužívejte drsné abrazivní čisticí prostředky, kovové škrabky, drátěnou vlnu ani bělicí materiály. Tyto materiály mohou způsobit poškrábání a rozbití skleněných povrchů.

CS

2 Pokyny pro životní prostředí

2.1 Směrnice o odpadech

2.1.1 Soulad se směrnicí WEEE a Odstranění odpadů výrobku

Tento výrobek splňuje požadavky směrnice WEEE EU (2012/19/EU). Tento produkt nese klasifikační symbol pro odpadní elektrické a elektronické zařízení (WEEE).



Tento produkt byl vyroben z vysoce kvalitních dílů a materiálů, které lze znovu použít a jsou vhodné k recyklaci. Nelikvidujte proto odpadní produkt po skončení jeho životnosti s běžným domovním a jiným odpadem. Odneste jej do sběrného místa pro recyklaci elektrických a elektronických zařízení. Na tato sběrná místa se můžete zeptat místní správy. Správná likvidace spotřebiče pomáhá předcházet negativním dopadům na životní prostředí a lidské zdraví.

Soulad se směrnicí RoHS:

Výrobek, který jste si zakoupili, je v souladu se směrnicí EU RoHS (2011/65/EU). Neobsahuje škodlivé a zakázané materiály specifikované ve směrnici.

2.2 Informace o balíčku

Obalové materiály výrobku jsou vyrobeny z recyklovatelných materiálů v souladu s našimi národními směrnici. Nelikvidujte obalový odpad s domovním nebo jiným odpadem, odevzdejte je na sběrná místa pro obalový materiál určená místními úřady.

2.3 Doporučení pro úsporu energie

Podle EU 66/2014 lze informace o energetické účinnosti nalézt na účtence výrobku dodávané s výrobkem.

Následující doporučení vám pomohou používat výrobek ekologicky a neplýtvat:

- Zmrazené potraviny před pečením rozmrazte.
- V troubě používejte tmavé nebo smaltované nádoby, které lépe propouštějí teplo.
- Pokud je to uvedeno v receptu nebo uživatelské příručce, vždy troubu předehřejte. Během pečení neotvírejte často dvířka trouby.
- Při delším pečení výrobek vypněte 5 až 10 minut před koncem pečení. Využitím zbytkového tepla můžete ušetřit až 20 % elektrické energie.

- Zkuste v troubě vařit více než jedno jídlo najednou. Na mřížku můžete umístit až dvě nádoby současně. Pokud navíc budete připravovat pokrmy jeden po druhém, ušetříte energii, protože trouba neztratí teplo.
- Během pečení v provozní funkci "Ekonomický ohřev ventilátorem" neotvírejte dvířka trouby. Pokud dvířka neotevřete, vnitřní teplota je optimalizována pro úsporu energie v provozní funkci "Ekonomický ohřev ventilátorem", tato teplota se může lišit od teploty zobrazené na displeji.

3 Váš výrobek

3.1 Představení výrobku

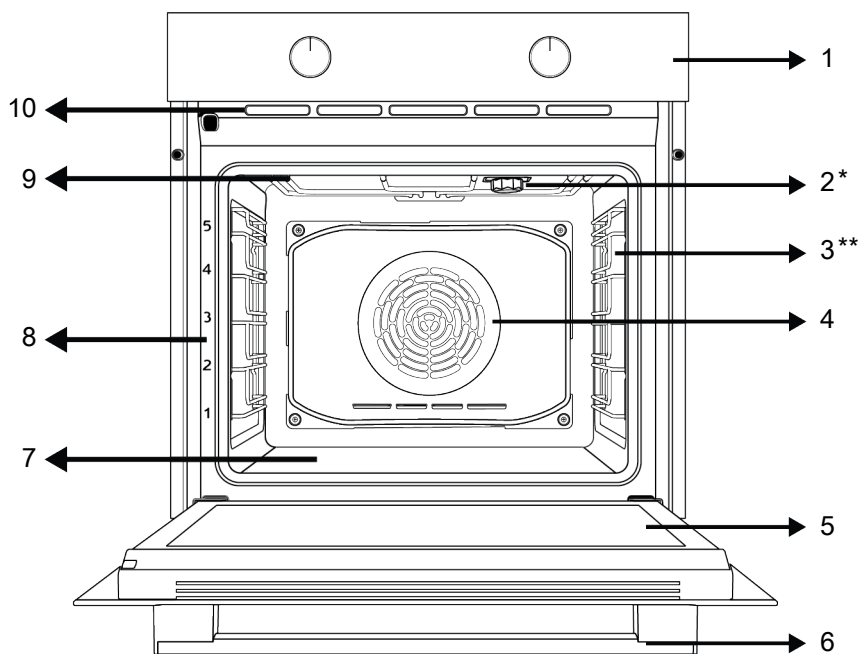

1 Ovládací panel

3 Drátěné police

5 Dveře

7 Spodní ohřívač (pod ocelovou deskou)

9 Horní ohřívač

2 Žárovka

4 Motor ventilátoru (za ocelovým plechem)

6 Rukojeť

8 Poloha police

10 Ventiláčnı otvory

* Liší se v závislosti na modelu. Váš výrobek nemusí být vybaven žárovkou nebo se typ a umístění žárovky může lišit od ilustrace.

** Liší se v závislosti na modelu. Váš výrobek nemusí být vybaven mřížkou. Na obrázku je jako příklad zobrazen výrobek s mřížkou.

3.2 Úvod a použití ovládacího panelu výrobku

V této části naleznete přehled a základní použití ovládacího panelu výrobku. V závislosti na typu výrobku se mohou obrázky a některé funkce lišit.

CS

3.2.1 Ovládací panel

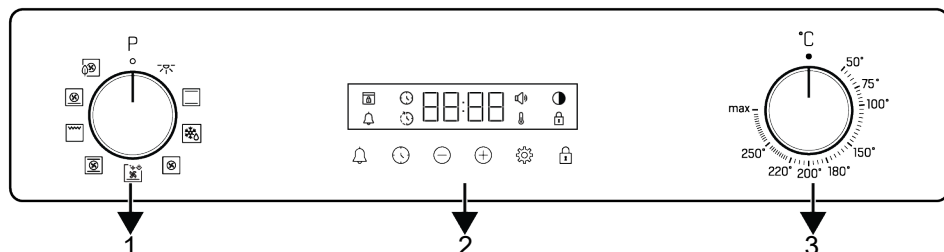

- 1 Knoflík volby funkcí
- 3 Knoflík volby teploty

- 2 Časovač

Pokud je váš výrobek ovládán pomocí knoflíků, u některých modelů mohou být tyto knoflíky zasunuty, pokud na ně zatlačíte, vysunou se. Chcete-li provést nastavení pomocí těchto knoflíků, nejprve zatlačte příslušný knoflík dovnitř a knoflík se vysune. Po provedení nastavení jej znovu zatlačte a vraťte knoflík zpět.

3.2.2 Představení ovládacího panelu trouby

Knoflík pro výběr funkcí

Pomocí knoflíku pro výběr funkcí můžete zvolit provozní funkce trouby. Pro výběr otočte doleva/doprava ze zavřené (horní) polohy.

Knoflík volby teploty

Teplotu, kterou chcete vařit, můžete zvolit pomocí knoflíku teploty. Pro výběr otočte ve směru hodinových ručiček ze zavřené (horní) polohy.

Ukazatel vnitřní teploty trouby

Vnitřní teplotu trouby poznáte podle symbolu teploty na displeji časovače. Symbol teploty se zobrazí na displeji při zahájení vaření a symbol teploty zmizí, když spotřebič dosáhne nastavené teploty. Když teplota uvnitř trouby klesne pod nastavenou teplotu, symbol teploty se znovu objeví.

Časovač

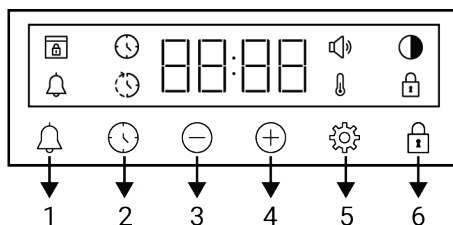

- 1 Tlačítko alarmu
- 2 Tlačítko nastavení času
- 3 Tlačítko snížení
- 4 Tlačítko zvýšení
- 5 Tlačítko nastavení
- 6 Tlačítko uzavření tlačítek

Symbole na displeji

- : Symbol času pečení
- : Symbol času ukončení pečení *
- : Symbol alarmu
- : Symbol jasu
- : Rozsvítí se Symbol Zámku tlačítek
- : Symbol teploty
- : Symbol úrovně hlasitosti
- : Symbol zámku dveří *









*Liší se v závislosti na modelu produktu. * Nemusí být k dispozici ve vašem produktu.

3.3 Provozní funkce trouby

V tabulce funkcí jsou uvedeny provozní funkce, které můžete ve své troubě používat, a nejvyšší a nejnižší teploty, které

lze pro tyto funkce nastavit. Zde zobrazené pořadí provozních režimů se může lišit od uspořádání na vašem výrobku.

CS

| Symbol funkce | Popis funkce | Teplotní rozsah (°C) | Popis a použití |
|--|-----------------------------------|----------------------|---|
|  | Světlo trouby | - | V troubě nefunguje žádné topné těleso. Rozsvítí se jen kontrolka trouby. |
|  | Provoz s pomocí ventilátoru | - | Trouba není vyhřátá. Funguje pouze ventilátor (na zadní stěně). Mražené potraviny s granulami se pomalu rozmrazují při pokojové teplotě, vařené potraviny se ochlazují. Čas potřebný na rozmrazení celého kusu masa je delší než v případě potravin se zrnky. |
|  | Horní a spodní ohřev | * | Jídlo se ohřívá shora i zdola současně. Vhodné na moučníky, zákusky nebo moučníky a dušená jídla v pečicích formách. Vaření se provádí na jednom plechu. |
|  | Spodní ohřev s pomocí ventilátoru | * | Horký vzduch ohříváný dolním ohřivačem je rovnoměrně a rychle distribuován v celé troubě pomocí ventilátoru. Vaření se provádí na jednom plechu. Tuto funkci používejte také pro snadné čištění párou. |
|  | Ohřev ventilátorem | * | Horký vzduch ohříváný ventilátorem je rovnoměrně a rychle distribuován v celé troubě pomocí ventilátoru. Je vhodný pro vaření na více pleších na různých úrovních police. |
|  | Ekonomický ohřev ventilátorem | * | Chcete-li šetřit energii, můžete tuto funkci použít místo použití „Ohřev ventilátorem“. Ale; doba vaření bude o něco delší. |
|  | Funkce Pizza | * | Funguje spodní ohřivač a horkovzdušný ohřev. Je vhodný pro přípravu pizzy. |
|  | Funkce „3D“ | * | Fungují funkce horní ohřev, spodní ohřev a horkovzdušný ohřev. Každá strana vařeného produktu se vaří stejně a rychle. Vaření se provádí na jednom plechu. |
|  | Úplný gril | * | Je používán široký gril na horní straně trouby. Je vhodný pro grilování většího množství potravin. |

* Váš výrobek pracuje v teplotním rozsahu uvedeném na knoflíku teploty.

3.4 Příslušenství k produktu

Váš výrobek obsahuje různé doplňky. V této části je k dispozici popis příslušenství a popisy správného použití. Dodávané příslušenství se liší v závislosti na modelu produktu. Veškeré příslušenství popsané v uživatelské příručce nemusí být ve vašem produktu dostupné.



Plechky uvnitř vašeho spotřebiče se mohou vlivem tepla zdeformovat. Na funkčnost to nemá žádný vliv. Deformace zmizí, když se plech ochladí.

Standardní plech

Používá se na pečivo, mražené potraviny a smažení velkých kusů.

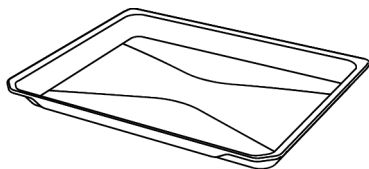

Hluboký podnos

Používá se na pečivo, ke smažení velkých kusů, na šťavnaté potraviny nebo ke sběru stékajícího oleje při grilování.

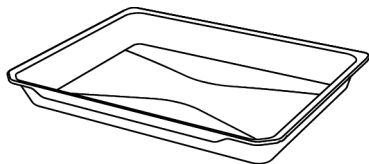

Drátěný gril

Používá se ke smažení nebo umístění jídla, které se má péct, smažit a dusit na požadované polici.

U modelů s drátěnými policemi :

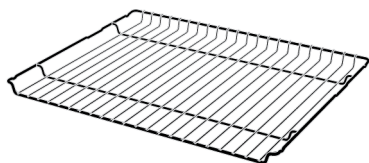

U modelů Modely bez drátěných polic :

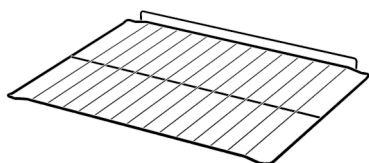

3.5 Použití příslušenství výrobku

Police pro přípravu jídel

Ve varné oblasti jsou 5 úrovně polohy police. Pořadí polic je také označeno čísly na předním rámu trouby.

U modelů s drátěnými policemi :

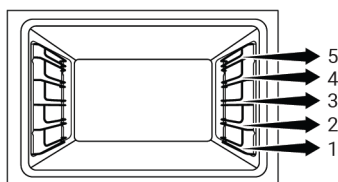

U modelů Modely bez drátěných polic :

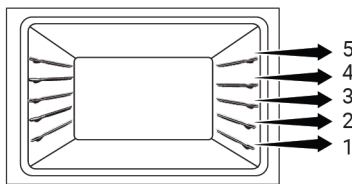

Umístění drátěného grilu na polici pro přípravu jídla

U modelů s drátěnými policemi :

Je důležité správně umístit drátěný gril na drátěné boční police. Při pokládání drátěného grilu na požadovanou polici musí být otevřená část na přední straně. Pro lepší vaření musí být drátěný gril zajištěn na dorazu drátěné polici. Nesmí přecházet přes doraz a dotýkat se zadní stěny trouby.

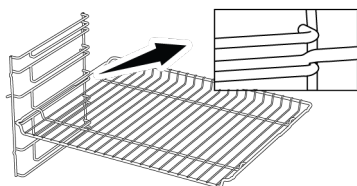

U modelů Modely bez drátěných polic :

Je důležité správně umístit drátěný gril na boční police. Drátěný gril má při umístění na polici jeden směr. Při pokládání drátěného grilu na požadovanou polici musí být otevřená část na přední straně.

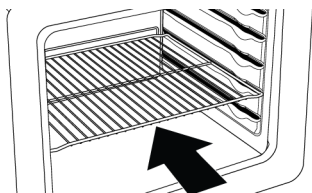

Položte plech na doporučenou polici

U modelů s drátěnými policemi :

Je důležité plech správně umístit na drátěné boční police. Při pokládání plechu na požadovanou polici musí být otevřená část na přední straně. Pro lepší vaření musí být plech zajištěn na dorazové

zásuvce na drátěné polici. Nesmí přecházet přes doraz a dotýkat se zadní stěny trouby.

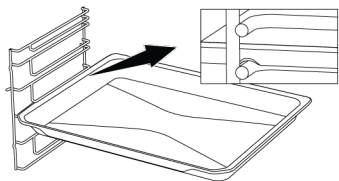

U modelů Modely bez drátěných polic :

Je důležité plech správně umístit na boční police. Plech má při umísťování na polici jeden směr. Při pokládání plechu na požadovanou polici musí být otevřená část na přední straně.

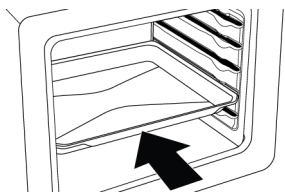

Funkce zastavení drátěného grilu

K dispozici je funkce zastavení, která zabrání vysunutí drátěného grilu z police. Díky této funkci můžete jídlo snadno a bezpečně vyjmout. Při vyjímání drátěného grilu jej můžete táhnout dopředu, dokud nedosáhne bodu zastavení. Chcete-li jej zcela odstranit, musíte přes tento bod přejít.

U modelů s drátěnými policemi :

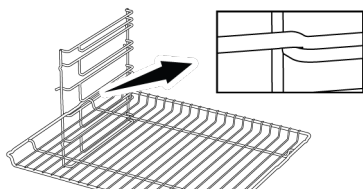

U modelů Modely bez drátěných polic :

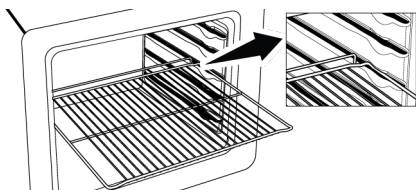

Funkce zastavení plechu - U modelů s drátěnými policemi

K dispozici je také funkce zastavení, která zabrání vysunutí plechu z police. Při vyjímání plechu jej uvolníte ze zadního dorazu a táhnete směrem k sobě, dokud nedosáhne přední strany. Chcete-li jej zcela odstranit, musíte přes doraz přejít.

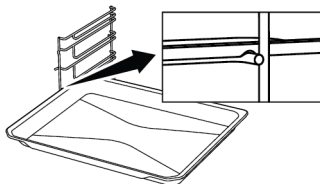

Správné umístění drátěného grilu a plechu na teleskopické kolejnice - U modelů s drátěnými policemi a teleskopickým modelem

Díky teleskopickým kolejnicím lze plechy nebo drátěný gril snadno uložit i vyjmout. Při použití plechů a drátěných grilů s teleskopickou kolejnicí je třeba dbát na to, aby kolíky na přední a zadní straně teleskopických kolejnic dosedaly na okraje grilu a plechu (zobrazeno na obrázku).

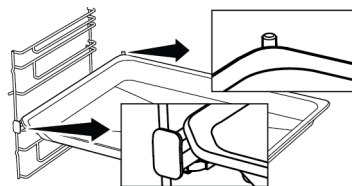
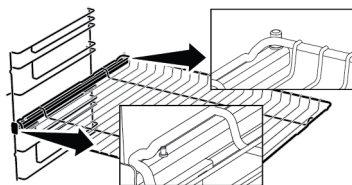

3.6 Technické specifikace

| | |
|---|---------------------------------------|
| Obecné specifikace | |
| Vnější rozměry produktu (výška/šířka/hloubka) (mm) | 595 /594 /567 |
| Instalační rozměry trouby (výška/šířka/hloubka) (mm) | 590-600 /560 /min. 550 |
| Napětí/Frekvence | 220-240 V ~; 50 Hz |
| Použitý typ a průřez kabelu/vhodný pro použití ve výrobku | min. H05VV-FG 3 x 1,5 mm ² |
| Celková spotřeba energie (kW) | 3,3 |
| Typ trouby | Multifunkční trouba |

CS

Základy: Informace na energetickém štítku elektrických trub domácího typu jsou uvedeny v souladu s normou EN 60350-1 / IEC 60350-1. Hodnoty jsou určeny v Horní a spodní ohřev nebo (pokud existují) Spodní/horní ohřev s pomocí ventilátoru funkcích se standardním zatížením.

Třída energetické účinnosti je určena v souladu s následující prioritou v závislosti na tom, zda výrobek má příslušné funkce či nikoli. 1-Ekonomický ohřev ventilátorem , 2-Ohřev ventilátorem , 3-Částečný gril s pomocí ventilátoru , 4-Horní a spodní ohřev.



Technické specifikace se mohou změnit bez předchozího upozornění za účelem zlepšení kvality produktu.



Obrázky v této příručce jsou schematické a nemusí přesně odpovídat vašemu produktu.



Hodnoty uvedené na štítcích výrobků nebo v doprovodné dokumentaci jsou získány v laboratorních podmínkách v souladu s příslušnými normami. V závislosti na provozních a okolních podmínkách produktu se tyto hodnoty mohou lišit.

4 První použití

Než začnete výrobek používat, doporučujeme provést následující kroky uvedené v následujících částech.

4.1 První nastavení časovače

i Před použitím trouby vždy nastavte denní čas. Pokud jej nenastavíte, některé modely trouby nebudou fungovat.

1. Při prvním spuštění trouby bude na displeji blikat "12:00" a symbol ⌚.
2. Denní čas nastavíte dotykem tlačítek ⊕ / ⊖.

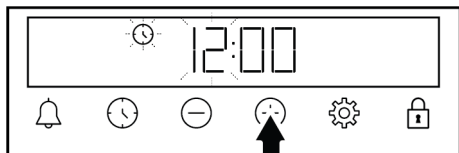

3. Dotkněte se tlačítka ⌚ nebo ⚙, abyste aktivovali pole minut.

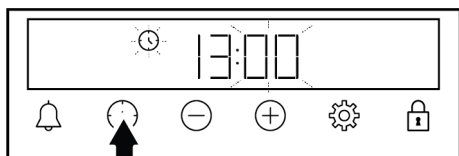

4. Stiskněte tlačítka ⊕/⊖ a nastavte minuty.

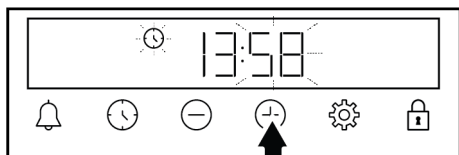

5. Potvrďte dotykem tlačítka ⌚ nebo ⚙.

⇒ Nastaví se denní čas a na displeji zmizí symbol ⌚.

i Pokud není nastaven první časovač, "12:00" a symbol ⌚ budou nadále blikat a trouba se nespustí. Aby vaše trouba fungovala, musíte potvrdit denní čas nastavením denního času nebo dotykem tlačítka ⌚, když je na displeji "12:00". Nastavení času dne můžete změnit později jak je popsáno v části „Nastavení“.

i V případě výpadku proudu se nastavení denního času zruší. Mělo by být nastaveno znovu.

4.2 Počáteční čištění

1. Odstraňte veškerý obalový materiál.
2. Vyměňte veškeré příslušenství z trouby dodané s výrobkem.
3. Nechte výrobek běžet 30 minut a poté jej vypněte. Tímto způsobem se spálí a vyčistí zbytky a vrstvy, které mohly v troubě zůstat při výrobě.
4. Při používání výrobku vyberte nejvyšší teplotu a provozní funkci, se kterou pracují všechna topná tělesa ve vašem výrobku. Viz „Provozní funkce trouby [► 88]“. V následující části se dozvíte, jak troubu ovládat.
5. Počkejte, až trouba vychladne.
6. Otřete povrchy výrobku vlhkým hadříkem nebo houbou a osušte hadříkem.

Před použitím příslušenství:

Příslušenství, které vyjmete z trouby, očistíte vodou se saponátem pomocí měkké houbičky.

OZNÁMENÍ: Některé saponáty nebo čisticí prostředky mohou způsobit poškození povrchu. Při čištění nepoužívejte abrazivní čisticí prostředky, čisticí prášky, čisticí krémy nebo ostré předměty.

OZNÁMENÍ: Při prvním použití může po několik hodin z trouby vycházet kouř a zápach. To je normální a k jeho odstranění

postačí dobré větrání. Vyvarujte se přímého vdechování kouře a zápachu, který se tvoří.

5 Použití trouby

5.1 Všeobecné informace o používání trouby

Chladicí ventilátor (Liší se v závislosti na modelu produktu. * Nemusí být k dispozici ve vašem produktu.)

Váš výrobek je vybaven chladicím ventilátorem. Chladicí ventilátor se v případě potřeby aktivuje automaticky a ochlazuje přední stranu výrobku i nábytek. Po dokončení procesu chlazení se automaticky deaktivuje. Horký vzduch vychází přes dvířka trouby. Tyto ventilační otvory ničím nezakrývejte. Jinak se může trouba přehřát. Chladicí ventilátor pokračuje v provozu během provozu trouby nebo po vypnutí trouby (přibližně 20-30 minut). Pokud pečete naprogramováním časovače trouby, na konci doby pečení se vypne chladicí ventilátor se všemi funkcemi. Doba chodu chladicího ventilátoru nemůže uživatel určit. Zapíná se a vypíná se automaticky. Toto není chyba.

Osvětlení trouby

Osvětlení trouby se zapne, když trouba začne péct. U některých modelů je osvětlení zapnuto během celého pečení, u některých se po určité době vypne. Chcete-li, aby kontrolka trouby svítila nepřetržitě, zvolte pomocí knoflíku pro výběr funkcí provozní stav "Světlo trouby".

5.2 Obsluha řídicí jednotky trouby

Obecná varování pro řídicí jednotku trouby

- Maximální čas, který lze nastavit pro proces pečení, je 5 hodin a 59 minut. V případě výpadku proudu se program zruší. Budete muset přeprogramovat.
- Při provádění jakýchkoli úprav blikají na displeji příslušné symboly. Než se nastavení uloží, je nutné chvíli počkat.
- Pokud bylo provedeno jakékoli nastavení vaření, denní čas nelze upravit.

- Pokud je doba vaření nastavena při zahájení vaření, na displeji se zobrazí zbývající čas.
- V případech, kdy je nastaven čas vaření nebo čas ukončení vaření; můžete jej automaticky zrušit dlouhým dotykem tlačítka ⌚.

Časovač

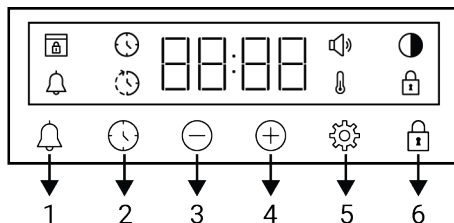

- 1 Tlačítko alarmu
- 2 Tlačítko nastavení času
- 3 Tlačítko snížení
- 4 Tlačítko zvýšení
- 5 Tlačítko nastavení
- 6 Tlačítko uzavření tlačítek

Symboly na displeji

- ⌚ : Symbol času pečení
- ⌚ : Symbol času ukončení pečení *
- 🔔 : Symbol alarmu
- 🌙 : Symbol jasu
- 🔒 : Rozsvítit se Symbol Zámku tlačítek
- 🍷 : Symbol teploty
- 🔊 : Symbol úrovně hlasitosti
- 🔒 : Symbol zámku dveří *

*Liší se v závislosti na modelu produktu. * Nemusí být k dispozici ve vašem produktu.

Zapnutí trouby

Když knoflíkem pro výběr funkcí vyberete provozní funkci, kterou chcete vařit, a knoflíkem pro výběr teploty nastavíte určitou teplotu, trouba začne pracovat.

Vypnutí trouby

Troubu můžete vypnout otočením knoflíku pro výběr funkcí a knoflíku teploty do vypnuté (horní) polohy.

Ruční vaření pro výběr teploty a funkce ovládání trouby

Můžete vařit ručním ovládáním (vše ovládáte vy sami) bez nastavení doby vaření, pouze výběrem teploty a provozní funkce specifické pro připravovaný pokrm.



1. Zvolte provozní funkci, kterou chcete použít při přípravě jídla, pomocí knoflíku pro výběr funkce.
2. Nastavte požadovanou teplotu vaření pomocí knoflíku teploty.
 - ⇒ Vaše trouba začne pracovat okamžitě při zvolené funkci a teplotě a na displeji se zobrazí symbol . Když teplota v troubě dosáhne nastavené teploty, symbol zmizí. Trouba se nevypíná automaticky, protože ruční vaření probíhá bez nastavení doby vaření. Vaření musíte kontrolovat a vypnout sami. Po dokončení přípravy jídel troubu vypněte otočením knoflíku volby funkcí a knoflíku teploty do polohy vypnuto (horní).

Vaření nastavením doby vaření:

Na konci doby můžete nechat troubu automaticky vypnout výběrem teploty a provozní funkce specifické pro připravovaný pokrm a nastavením doby varení na časovači.

1. Vyberte provozní funkci vaření.
2. Dotkněte se tlačítka , dokud se na displeji nezobrazí symbol pro dobu vaření.

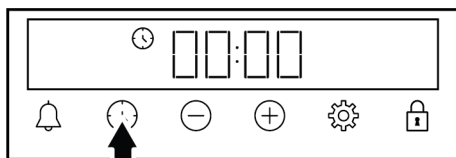

Po nastavení funkce provozu a teploty můžete nastavit čas vaření na 30 minut dotykem tlačítka přímo pro rychlé nastavení času vaření a změnit čas pomocí tlačítek .

3. Čas pečení nastavte pomocí tlačítek .

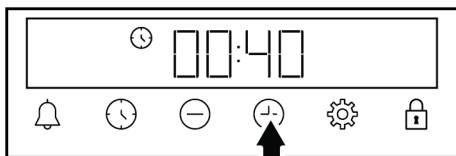

Při nastavování se doba vaření zvyšuje o 1 minutu během prvních 15 minut, po 15 minutách se zvyšuje o 5 minut.



4. Vložte jídlo do trouby a nastavte teplotu pomocí knoflíku teploty.
 - ⇒ Vaše trouba začne okamžitě pracovat při zvolené funkci a teplotě. Nastavený čas pečení začne odpočítávat a na displeji se zobrazí symbol . Když teplota v troubě dosáhne nastavené teploty, symbol zmizí.
5. Po uplynutí nastavené doby vaření se na displeji zobrazí "End" (Konec), bliká symbol a časovač pípne.
6. Výstražný zvuk zní dvě minuty. Stisknutím libovolného tlačítka zvukovou výstrahu zastavíte. Varování se zastaví a na displeji se zobrazí denní čas.

i Pokud po skončení zvukové výstrahy stisknete libovolné tlačítko, trouba začne opět pracovat. Chcete-li zabránit opětovnému spuštění trouby po skončení upozornění, vypněte troubu otočením knoflíku teploty a funkčního knoflíku do (vypnuté) polohy "0".



5.3 Nastavení

Aktivace zámku tlačítek

Pomocí funkce zámku tlačítek můžete zabránit zásahům do časovače.

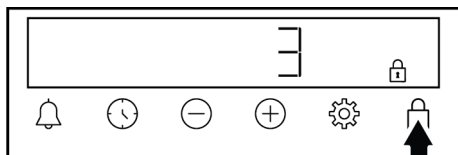
1. Držte tlačítko , dokud se na displeji neobjeví symbol .





⇒ Na displeji se zobrazí symbol  a zahájí se odpočítávání 3-2-1. Po skončení odpočítávání se aktivuje zámek tlačítka. Když stisknete jakékoli tlačítko a zámek tlačítek je nastaven, časovač vydá zvukový signál a symbol  bliká.

i Pokud uvolníte tlačítko před koncem odpočítávání, zámek tlačítka se neaktivuje.

i Když je zámek tlačítek zapnutý, nelze použít tlačítka časovače. V případě přerušení dodávky proudu se zámek tlačítek nezruší.

Deaktivace zámku tlačítek

1. Držte tlačítko , dokud symbol  z displeje nezmizí.

⇒ Z displeje zmizí symbol  a zámek tlačítek je deaktivován.

Nastavení alarmu



Na časovači produktu lze nastavit jakákoliv jiná upozornění a upomínky než pečení. Budík na provozní funkce trouby

nemá vliv. Používá se pro účely výstrahy. Budík můžete například použít tehdy, když v určitou dobu chcete obrátit jídlo v troubě. Jakmile nastavený čas vyprší, časovač vydá zvukové upozornění.

i Maximální doba alarmu je 23 hodin 59 minut.

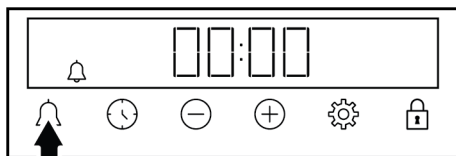
1. Dotýkejte se , dokud se na displeji nezobrazí symbol tlačítka .



2. Čas alarmu nastavte pomocí tlačítek  / .

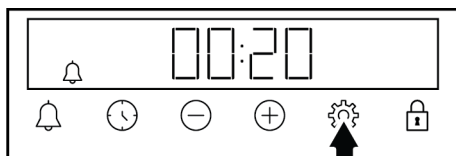

⇒ Po nastavení času alarmu zůstane svítit symbol  a na displeji se začne odpočítávat čas alarmu. Pokud zároveň nastavíte čas alarmu a čas pečení, na displeji je zobrazen čas kratší.



3. Po uplynutí času alarmu začne symbol  blikat a vydá zvukové upozornění.

Vypnutí alarmu

1. Na konci doby alarmu zní výstraha po dobu dvou minut. Zvukovou výstrahu zastavíte stisknutím jakéhokoliv tlačítka.



⇒ Varování se zastaví a na displeji se zobrazí denní čas.

Pokud chcete alarm zrušit;



1. Dotkněte se tlačítka , dokud se na displeji nezobrazí symbol  čímž vynulujete čas alarmu. Držte tlačítko , dokud se na displeji neobjeví symbol „00:00“.

2. Alarm můžete také zrušit podržením tlačítka  po dlouhou dobu.

Úprava hlasitosti

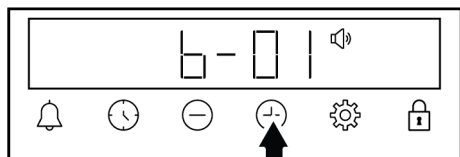
1. Klepněte na tlačítko , dokud se na obrazovce nezobrazí symbol .



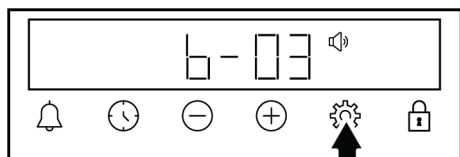

2. Nastavte požadovaný tón pomocí tlačítek /. (**b-01-b-02-b-03**)





3. Dotkněte se tlačítka  pro potvrzení nebo počkejte, aniž byste se dotkli jakéhokoli tlačítka. Souprava hlasitosti se po chvíli aktivuje.

Nastavení jasu displeje

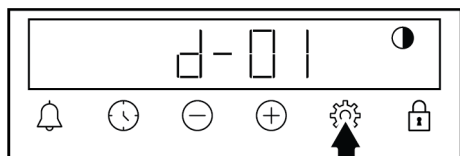
1. Klepněte na tlačítko , dokud se na obrazovce nezobrazí symbol .



2. Požadovaný jas nastavte pomocí tlačítek /. (**d-01-d-02-d-03**)

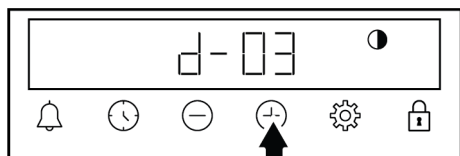





6 Obecné informace o pečení

V této části najdete tipy na přípravu a vaření jídla.



3. Dotkněte se tlačítka  pro potvrzení nebo počkejte, aniž byste se dotkli jakéhokoli tlačítka. Nastavení jasu se po chvíli aktivuje.

Změna denní doby

Na troubě můžete změnit čas dne, který jste předtím nastavili:

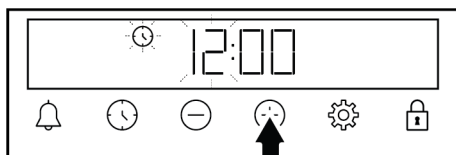
1. Držte tlačítko , dokud se na displeji neobjeví symbol .
2. Denní čas nastavíte dotykem tlačítek /.



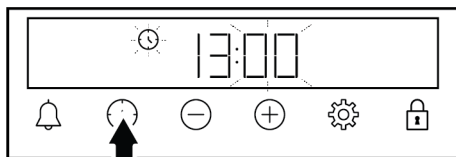

3. Dotkněte se tlačítka  nebo , abyste aktivovali pole minut.

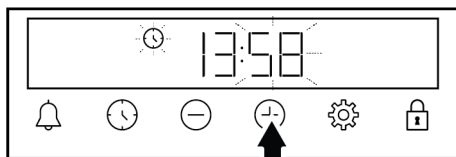

4. Stiskněte tlačítka / a nastavte minuty.



5. Potvrďte dotykem tlačítka  nebo .

⇒ Nastaví se denní čas a na displeji zmizí symbol .

Navíc tato část popisuje některé potraviny testované výrobcí a nejvhodnější nastavení pro tyto potraviny. Uvádí také vhodná nastavení trouby a příslušenství právě u těchto jídel.

6.1 Obecná upozornění týkající se pečení v troubě

- Při otevírání dvířek trouby během pečení nebo po něm se může objevit horká pára. Pára může způsobit popáleniny rukou, obličeje a / nebo očí. Při otevírání dvířek trouby zůstaňte v povzdálí.
- Intenzivní pára vznikající při pečení může vlivem rozdílu teplot vytvářet kondenzované kapky vody na vnitřní a vnější straně trouby a na horní části nábytku. Jedná se o normální, fyzický jev.
- Hodnoty teploty a času vaření uvedené u jednotlivých potravin se mohou lišit v závislosti na receptu a množství. Z tohoto důvodu jsou tyto hodnoty uvedeny jako rozsahy.
- Před zahájením vaření vždy vyjměte nepoužité příslušenství z trouby. Příslušenství, které zůstane v troubě, může zabránit tomu, aby se vaše jídlo vařilo při správných hodnotách.
- U potravin, které budete vařit podle svého vlastního receptu, se můžete odkázat na podobné potraviny uvedené v tabulkách vaření.
- Použití dodaného příslušenství zajišťuje nejlepší výkon při vaření. Vždy dodržujte varování a informace poskytnuté výrobcem pro externí nádoby, které budete používat.
- Pečicí papír, který používáte během vaření, seřízněte dle velikosti nádoby, do které jej chcete vložit. Pečicí papír, který přesahuje z nádoby, může způsobit nebezpečí popálení a ovlivnit kvalitu pečení. Použijte pečicí papír vhodný pro daný teplotní rozsah.
- Pro dobrý výkon pečení uložte potraviny na doporučenou polici. Během pečení neměňte polohu police.

6.1.1 Pečivo a potraviny do trouby

Obecné informace

- Pro dobrý výkon vaření doporučujeme používat příslušenství výrobku. Pokud budete používat externí nádoby, preferujte tmavé, nelepící a tepelně odolné nádoby.
- Pokud je předehtřívání doporučeno v tabulce vaření, ujistěte se, že vkládáte jídlo do předehtřáté trouby.
- Pokud k vaření použijete drátěný gril, umístěte nádobu s jídlem do středu drátěného grilu a ne do blízkosti zadní stěny.
- Všechny ingredience používané při výrobě pečiva by měly být čerstvé a měly by mít pokojovou teplotu.
- Stav vaření potravin se může lišit v závislosti na množství jídla a velikosti nádobí.
- Kovové, keramické a skleněné formy prodlužují dobu vaření a spodní vrstvy cukrářských výrobků nehnědnou rovnoměrně.
- Používáte-li pečicí papír, na spodní straně pokrmu lze pozorovat malé zhnědnutí. V této situaci může být nutné prodloužit dobu vaření přibližně o 10 minut.
- Hodnoty uvedené v tabulkách vaření jsou určeny na základě testů prováděných v našich laboratořích. Hodnoty vhodné pro vás se mohou od těchto hodnot lišit.
- Umístěte jídlo na příslušnou polici doporučenou v tabulce vaření. Spodní police trouby je považován za polici č. 1.

Tipy na pečení moučníků

- Pokud je moučník příliš suchý, zvyšte teplotu o 10 °C a zkrátte dobu pečení.
- Pokud je moučník vlhký, použijte malé množství kapaliny nebo snižte teplotu o 10 °C.
- Pokud je horní část moučniku spálená, položte ho na spodní polici, snižte teplotu a prodlužte dobu pečení.

- Pokud je vnitřek moučnicku dobře upečen, ale zvenku je lepkavý, použijte méně kapaliny, snižte teplotu a zvýšte dobu vaření.
- Pokud je pečivo příliš suché, zvýšte teplotu o 10 °C a zkrátte dobu pečení. Navlhčete list těsta směsí skládající se z mléka, oleje, vajec a jogurtu.
- Pokud se pečivo peče pomalu, ujistěte se, že tloušťka připraveného pečiva nepřetéká z plechu.
- Pokud je pečivo na povrchu nahnědlé, ale spodní vrstva není upečená, ujistěte se, že se na dno plechu nedostalo příliš velké množství směsi, kterou jste použili na potřetí pečiva. Pro rovnoměrné opečení se pokuste rozložit směs rovnoměrně mezi listy těsta a pečivo.
- Pečte pečivo v poloze a teplotě, které jsou uvedené v tabulce vaření. Pokud není spodní vrstva dostatečně upečená, položte váš výrobek na spodní polici a pokračujte v pečení.

Varný stůl na pečivo a jídlo v troubě

Doporučení pro pečení na jednom plechu

| Potraviný | Příslušenství k použití | Provozní funkce | Poloha police | Teplota (°C) | Čas pečení (min.) (přibližně) |
|--------------------|--|----------------------|--|--------------|-------------------------------|
| Moučnick na plechu | Standardní plech * | Horní a spodní ohřev | 3 | 180 | 30 ... 45 |
| Moučnick ve formě | Forma na moučnick na drátěném grilu ** | Ohřev ventilátorem | 2 | 180 | 30 ... 40 |
| Koláčky | Standardní plech * | Horní a spodní ohřev | 3 | 160 | 25 ... 35 |
| Koláčky | Standardní plech * | Ohřev ventilátorem | U modelů s drátěnými policemi : 3 U modelů Modely bez drátěných polic : 2 | 150 | 25 ... 35 |
| Piškotové koláče | Kulatá dortová forma o průměru 26 cm se svorkou na drátěném grilu ** | Horní a spodní ohřev | 2 | 160 | 30 ... 40 |
| Piškotové koláče | Kulatá dortová forma o průměru 26 cm se svorkou na drátěném grilu ** | Ohřev ventilátorem | 2 | 160 | 30 ... 40 |
| Koláčky | Plech na pečivo * | Horní a spodní ohřev | 3 | 170 | 25 ... 40 |
| Koláčky | Plech na pečivo * | Ohřev ventilátorem | 3 | 170 | 20 ... 30 |
| Pečivo | Standardní plech * | Horní a spodní ohřev | 2 | 200 | 30 ... 45 |
| Pečivo | Standardní plech * | Ohřev ventilátorem | 2 | 180 | 35 ... 45 |
| Brioška | Standardní plech * | Horní a spodní ohřev | 2 | 200 | 20 ... 35 |
| Brioška | Standardní plech * | Ohřev ventilátorem | 3 | 180 | 20 ... 30 |

| Potraviny | Příslušenství k použití | Provozní funkce | Poloha police | Teplota (°C) | Čas pečení (min.) (přibližně) |
|----------------|--|----------------------|---------------|--------------|-------------------------------|
| Celý chléb | Standardní plech * | Horní a spodní ohřev | 3 | 200 | 30 ... 45 |
| Celý chléb | Standardní plech * | Ohřev ventilátorem | 3 | 200 | 30 ... 40 |
| Lasagne | Skleněná / kovová obdélníková nádoba na drátěném grilu ** | Horní a spodní ohřev | 2 nebo 3 | 200 | 30 ... 45 |
| Jablečný koláč | Kulatá černá kovová forma, průměr 20 cm na drátěném grilu ** | Horní a spodní ohřev | 2 | 180 | 50 ... 70 |
| Jablečný koláč | Kulatá černá kovová forma, průměr 20 cm na drátěném grilu ** | Ohřev ventilátorem | 2 | 170 | 50 ... 70 |
| Pizza | Standardní plech * | Horní a spodní ohřev | 2 | 200 ... 220 | 10 ... 20 |
| Pizza | Standardní plech * | Funkce Pizza | 3 | 250 | 8 ... 15 |

CS

Doporučení pro přípravu jídel s dvěma plechy

| Potraviny | Příslušenství k použití | Provozní funkce | Poloha police | Teplota (°C) | Čas pečení (min.) (přibližně) |
|-----------|---|--------------------|---------------|--|--|
| Koláčky | 2-Standardní plech * 4-Plech na pečivo * | Ohřev ventilátorem | 2 - 4 | U modelů s drátěnými policemi :150 U modelů Modely bez drátěných polic :140 | U modelů s drátěnými policemi : 25 ... 40 U modelů Modely bez drátěných polic : 30 ... 45 |
| Koláčky | 2-Standardní plech * 4-Plech na pečivo * | Ohřev ventilátorem | 2 - 4 | 170 | 25 ... 35 |
| Pečivo | 1-Standardní plech * 4-Plech na pečivo * | Ohřev ventilátorem | 1 - 4 | 180 | 35 ... 45 |
| Brioška | 2-Standardní plech * 4-Plech na pečivo * | Ohřev ventilátorem | 2 - 4 | 180 | 20 ... 30 |

V případě každého jídla se doporučuje předehřev.

*Toto příslušenství váš spotřebič nemusí obsahovat.

**Toto příslušenství není součástí produktu. Jsou to komerčně dostupné doplňky.

Tabulka vaření s provozními funkcemi "Ekonomický ohřev ventilátorem"

- Neměňte nastavení teploty po zahájení vaření v provozní funkci "Ekonomický ohřev ventilátorem".
- Během pečení v provozní funkci "Ekonomický ohřev ventilátorem" neotvírejte dvířka trouby. Pokud dvířka

neotevřete, vnitřní teplota je optimalizována pro úsporu energie, tato teplota se může lišit od teploty zobrazené na displeji.

- Během používání provozní funkce "Ekonomický ohřev ventilátorem" troubu nepředehřívejte.

CS

| Potraviný | Příslušenství k použití | Poloha police | Teplota (°C) | Čas pečení (min.) (přibližně) |
|-----------|-------------------------|---------------|--------------|-------------------------------|
| Koláčky | Standardní plech * | 3 | 180 | 30 ... 40 |
| Koláčky | Standardní plech * | 3 | 200 | 30 ... 40 |
| Pečivo | Standardní plech * | 3 | 220 | 40 ... 50 |
| Brioška | Standardní plech * | 3 | 200 | 30 ... 40 |

* Toto příslušenství váš spotřebič nemusí obsahovat.

6.1.2 Maso, ryby a drůbež

Klíčové body grilování

- Okořenění citronovou šťávou a pepřem celého kuřete, krůty a velkých kousků masa před vařením zvýší výkon vaření.
- Vaření masa s kostmi trvá o 15 až 30 minut déle než smažení řízků.
- Měli byste počítat asi 4 až 5 minut doby vaření na centimetr tloušťky masa.
- Po uplynutí doby vaření ponechte maso v troubě přibližně 10 minut. Štáva z masa se lépe rozmístí do smaženého masa a při krájení masa tolik nevytéká.
- Ryby by měly být umístěny na střední nebo nízké polici v tepelně odolné misce.
- Pokrmy uvedené v tabulce vaření vařte na jednom plechu.

Varný stůl na maso, ryby a drůbež

| Potraviný | Příslušenství k použití | Provozní funkce | Poloha police | Teplota (°C) | Čas pečení (min.) (přibližně) |
|-------------------------------|--|----------------------|---------------|---|-------------------------------|
| Steak (celý) / Roštěná (1 kg) | Standardní plech * | Horní a spodní ohřev | 3 | 15 minut 250/ max, po 180 ... 190 | 60 ... 80 |
| Jehněčí kolínko (1,5-2 kg) | Standardní plech * | Horní a spodní ohřev | 3 | 15 minut 250/ max, po 170 | 110 ... 120 |
| Smažené kuře (1,8-2 kg) | Drátěný gril * Jeden plech položte na spodní policičku. | Horní a spodní ohřev | 2 | 15 minut 250/ max, po 190 | 60 ... 80 |
| Smažené kuře (1,8-2 kg) | Drátěný gril * Jeden plech položte na spodní policičku. | Ohřev ventilátorem | 2 | 200 ... 220 | 60 ... 80 |
| Smažené kuře (1,8-2 kg) | Drátěný gril * Jeden plech položte na spodní policičku. | Funkce „3D“ | 2 | 15 minut 250/ max, po 190 | 60 ... 80 |
| Krůta (5,5 kg) | Standardní plech * | Horní a spodní ohřev | 1 | 25 minut 250/ max, po 180 ... 190 | 150 ... 210 |

| Potraviný | Příslušenství k použití | Provozní funkce | Poloha police | Teplota (°C) | Čas pečení (min.) (přibližně) |
|----------------|--|----------------------|---------------|--|-------------------------------|
| Krůta (5,5 kg) | Standardní plech * | Funkce „3D“ | 1 | 25 minuty 250/ max, po 180 ... 190 | 150 ... 210 |
| Ryby | Drátěný gril * Jeden plech položte na spodní policičku. | Horní a spodní ohřev | 3 | 200 | 20 ... 30 |
| Ryby | Drátěný gril * Jeden plech položte na spodní policičku. | Funkce „3D“ | 3 | 200 | 20 ... 30 |

V případě každého jídla se doporučuje předeheřev.

*Toto příslušenství váš spotřebič nemusí obsahovat.

**Toto příslušenství není součástí produktu. Jsou to komerčně dostupné doplňky.

6.1.3 Gril

Červené maso, ryby a drůbeží maso při grilování rychle zhnědnou, mají krásnou kůrku a nevysychají. Pro grilování je vhodné zejména maso z filet, maso na špízu, klobásy a šťavnatá zelenina (rajčata, cibule atd.).

Obecná varování

- Potraviny nevhodné ke grilování představují nebezpečí požáru. Grilujte pouze potraviny, které jsou vhodné pro gril na silném ohni. Také neumistujte jídlo příliš daleko do zadní části grilu. Tato oblast je nejteplejší a tučná jídla se mohou vznítit.
- **Během grilování zavřete dvířka trouby. Nikdy negrilujte s otevřenými dvířky trouby. Horké povrchy mohou způsobit popáleniny!**

Tabulka grilování

| Potraviný | Příslušenství k použití | Poloha police | Teplota (°C) | Čas pečení (min.) (přibližně) |
|--------------------------------|-------------------------|---------------|--------------|-------------------------------|
| Ryby | Drátěný gril | 4 - 5 | 250 | 20 ... 25 |
| Kuřecí kousky | Drátěný gril | 4 - 5 | 250 | 25 ... 35 |
| Fašírka (telecí) - 12 množství | Drátěný gril | 4 | 250 | 20 ... 30 |
| Jehněčí kotlety | Drátěný gril | 4 - 5 | 250 | 20 ... 25 |
| Bífeček - (masové kostičky) | Drátěný gril | 4 - 5 | 250 | 25 ... 30 |
| Telecí kotlety | Drátěný gril | 4 - 5 | 250 | 25 ... 30 |

Klíčové body grilu

- Na gril připravujte co nejvíce potraviny podobné tloušťky a hmotnosti.
- Kusy ke grilování umístěte na drátěný gril nebo drátěný grilovací plech tak, že je rozmístíte, aniž byste překročili rozměry topidla.
- V závislosti na tloušťce kousků určených ke grilování se mohou doby přípravy uvedené v tabulce lišit.
- Posuňte drátěný gril nebo polici na požadovanou úroveň v troubě. Pokud pečete na drátěném grilu, zasuňte plech na spodní polici v troubě, bude na něj odkapávat olej. Vámi zvolený plech by měl mít takovou velikost, aby pokryl celou grilovací plochu. Takovýto plech nemusí být součástí balení vašeho spotřebiče. Pro snadné čištění nalijte do plechu trochu vody.

| Potraviný | Příslušenství k použití | Poloha police | Teplota (°C) | Čas pečení (min.) (přibližně) |
|----------------------|-------------------------|---------------|--------------|-------------------------------|
| Gratinovaná zelenina | Drátěný gril | 4 - 5 | 220 | 20 ... 30 |
| Toastovaný chléb | Drátěný gril | 4 | 250 | 1 ... 4 |

U všech grilovaných jídel se doporučuje přehřát troubu na 5 minut.

Po 1/2 celkového času grilování kousky jídla otočte.

6.1.4 Testované potraviny

- Potraviny v této tabulce vaření jsou připravovány podle normy EN 60350-1 pro usnadnění testování výrobku pro kontrolní instituce.

Tanulka vaření pro testované potraviny

Doporučení pro pečení na jednom plechu

| Potraviný | Příslušenství k použití | Provozní funkce | Poloha police | Teplota (°C) | Čas pečení (min.) (přibližně) |
|-------------------------------|--|----------------------|--|--------------|-------------------------------|
| Křehké pečivo (sladké pečivo) | Standardní plech * | Horní a spodní ohřev | 3 | 140 | 20 ... 30 |
| Křehké pečivo (sladké pečivo) | Standardní plech * | Ohřev ventilátorem | U modelů s drátěnými policemi :3 U modelů Modely bez drátěných polic :2 | 140 | 15 .. 25 |
| Koláčky | Standardní plech * | Horní a spodní ohřev | 3 | 160 | 25 ... 35 |
| Koláčky | Standardní plech * | Ohřev ventilátorem | U modelů s drátěnými policemi : 3 U modelů Modely bez drátěných polic : 2 | 150 | 25 ... 35 |
| Piškotové koláče | Kulatá dortová forma o průměru 26 cm se svorkou na drátěném grilu ** | Horní a spodní ohřev | 2 | 160 | 30 ... 40 |
| Piškotové koláče | Kulatá dortová forma o průměru 26 cm se svorkou na drátěném grilu ** | Ohřev ventilátorem | 2 | 160 | 30 ... 40 |
| Jablečný koláč | Kulatá černá kovová forma, průměr 20 cm na drátěném grilu ** | Horní a spodní ohřev | 2 | 180 | 50 ... 70 |
| Jablečný koláč | Kulatá černá kovová forma, průměr 20 cm na drátěném grilu ** | Ohřev ventilátorem | 2 | 170 | 50 ... 70 |

Doporučení pro přípravu jídel s dvěma plechy

| Potraviný | Příslušenství k použití | Provozní funkce | Poloha police | Teplota (°C) | Čas pečení (min.) (přibližně) |
|-------------------------------|---|--------------------|---------------|--|--|
| Křehké pečivo (sladké pečivo) | 2-Standardní plech * 4-Plech na pečivo * | Ohřev ventilátorem | 2 - 4 | 140 | 15 ... 25 |
| Koláčky | 2-Standardní plech * 4-Plech na pečivo * | Ohřev ventilátorem | 2 - 4 | U modelů s drátěnými policemi :150 U modelů Modely bez drátěných polic :140 | U modelů s drátěnými policemi : 25 ... 40 U modelů Modely bez drátěných polic : 30 ... 45 |

CS

V případě každého jídla se doporučuje předehřev.

*Toto příslušenství váš spotřebič nemusí obsahovat.

**Toto příslušenství není součástí produktu. Jsou to komerčně dostupné doplňky.

Gril

| Potraviný | Příslušenství k použití | Poloha police | Teplota (°C) | Čas pečení (min.) (přibližně) |
|-------------------------------|-------------------------|---------------|--------------|-------------------------------|
| Fašírka (telec) - 12 množství | Drátěný gril | 4 | 250 | 20 ... 30 |
| Toastovaný chléb | Drátěný gril | 4 | 250 | 1 ... 4 |

U všech grilovaných jídel se doporučuje předehřát troubu na 5 minut.
Po 1/2 celkového času grilování kousky jídla otočte.

7 Údržba a čištění

7.1 Obecné informace o čištění

Obecná varování

- Před vyčištěním produktu vyčkejte, dokud produkt vychladne. Horké povrchy mohou způsobit popáleniny!
- Neaplikujte čisticí prostředky přímo na horké povrchy. To může způsobit trvalé skvrny.
- Výrobek by měl být po každé operaci důkladně vyčištěn a vysušen. Zbytky potravin se tak budou snadno čistit a zabrání se připálení těchto zbytků při dalším použití výrobku. Tím se prodlužuje životnost spotřebiče a snižují se často se vyskytující problémy.
- K čištění nepoužívejte parní čisticí prostředky.
- Některé saponáty nebo čisticí prostředky mohou způsobit poškození povrchu. Nevhodné čisticí prostředky jsou: bělidla, čisticí prostředky s obsahem čpavku, kyseliny nebo chloridy, parní čisticí prostředky, odvápnovací prostředky, odstraňovače skvrn a rzi, abrazivní čisticí prostředky (krémové čističe, abrazivní prášky, abrazivní a škrabací škrabky, drátěnky, houbičky, čisticí hadry obsahující nečistoty a zbytky čisticích prostředků).
- Při čištění po každém použití není potřeba žádný speciální čisticí prostředek. Spotřebič čistěte pomocí prostředku na mytí nádobí, teplé vody a měkkého hadříku nebo houby a osušte jej suchým hadříkem.
- Po čištění se ujistěte, že jste úplně setřeli veškerou zbývající tekutinu a okamžitě očistěte veškeré jídlo, které se během vaření rozstříklo.
- Nemyjte žádnou součást vašeho spotřebiče v myčce nádobí, pokud není v návodu k obsluze uvedeno jinak.

Inox - nerezové povrchy

- K čištění nerezových povrchů a rukojetí nepoužívejte čisticí prostředky obsahující kyseliny nebo chlór.
- Nerezový povrch může časem změnit barvu. To je normální. Po každé operaci očistěte čisticím prostředkem vhodným pro nerezový nebo inoxový povrch.
- Čistěte měkkým mýdlovým hadříkem a tekutým (neškrábavým) čisticím prostředkem vhodným pro nerezové povrchy, přičemž dávejte pozor, abyste otírali v jednom směru.
- Odstraňte skvrny od vápna, oleje, škrobu, mléka a bílkovin na skle a nerezových površích okamžitě bez čekání. Skvrny mohou po dlouhé době zrezivět.
- Čisticí prostředky nastříkané/aplikované na povrch by měly být okamžitě očištěny. Abrazivní čističe zanechané na povrchu způsobují zblednutí povrchu.

Smaltované povrchy

- Před čištěním varné plochy musí trouba vychladnout. Čištění na horkých površích vytváří nebezpečí požáru a poškozuje smaltovaný povrch.
- Po každém použití očistěte smaltované povrchy mycím prostředkem na nádobí, teplou vodou a měkkým hadříkem nebo houbou a osušte je suchým hadříkem.
- Pokud je váš výrobek vybaven funkcí lehkého čištění párou, můžete snadné čištění párou provést i na lehké trvalé nečistoty. (Viz. "Snadné čištění párou [► 105]".)
- U obtížných skvrn lze použít čisticí prostředek na trouby a grily doporučený na webových stránkách značky vašeho produktu a čisticí neškrábací podložku. Nepoužívejte externí čistič trouby.

Katalytické povrchy

- Boční stěny ve varném prostoru mohou být pokryty pouze smaltovanými nebo katalytickými stěnami. Liší se podle modelu.
- Katalytické stěny mají světlý matný a porézní povrch. Katalytické stěny trouby by se neměly čistit.

- Díky své porézní struktuře katalytické povrchy absorbují olej a po nasycení povrchu olejem se začnou lesknout, v tomto případě je doporučeno díly vyměnit.

Skleněné povrchy

- Při čištění skleněných povrchů nepoužívejte tvrdé kovové škrabky a abrazivní čisticí prostředky. Mohou poškodit povrch skla.
- Spotřebič čistěte pomocí prostředku na mytí nádobí, teplé vody a hadříku z mikrovlákn určeného pro skleněné povrchy a osušte jej suchým hadříkem z mikrovlákn.
- Pokud po čištění zůstaly zbytky čisticího prostředku, otřete jej studenou vodou a osušte čistou a suchou utěrkou z mikrovlákn. Zbytkový čisticí prostředek může příště poškodit povrch skla.
- Zaschlé zbytky na skleněném povrchu v žádném případě nečistěte zoubkovanými noži, drátěnou vlnou nebo podobnými škrábacími nástroji.
- Vápnité skvrny (žluté skvrny) na povrchu skla můžete odstranit běžně dostupným odvápnovacím prostředkem, jako je ocet nebo citronová šťáva.
- Pokud je povrch silně znečištěný, naneste na skvrnu čisticí prostředek houbičkou a počkejte dostatečně dlouho, dokud nezapůsobí. Poté skleněný povrch očistěte vlhkým hadříkem.
- Odbarvení a skvrny na povrchu skla jsou normální a nejedná se o vady.

Plastové díly a lakované povrchy

- Plastové díly a lakované povrchy čistěte mycím prostředkem na nádobí, teplou vodou a měkkým hadříkem nebo houbou a osušte je suchým hadříkem.
- Nepoužívejte škrabky z tvrdých kovů a abrazivní čisticí prostředky. Mohou poškodit povrchy.
- Zajistěte, aby spoje součástí výrobku nezůstaly vlhké a neobsahovaly saponát. V opačném případě může na těchto spojích docházet ke korozi.

7.2 Příslušenství pro čištění

Nevkládejte příslušenství výrobku do myčky nádobí, pokud není v návodu k použití uvedeno jinak.

7.3 Čištění ovládacího panelu

- Při čištění panelů s knoflíkovým ovládáním otřete panel a knoflíky vlhkým měkkým hadříkem a osušte je suchým hadříkem. Při čištění panelu neodstraňujte knoflíky a těsnění pod nimi. Mohlo by dojít k poškození ovládacího panelu a knoflíků.
- Při čištění nerezových panelů s knoflíkovým ovládáním nepoužívejte v okolí knoflíku čisticí prostředky z nerezové oceli. Indikátory kolem knoflíku lze vymazat.
- Dotykové ovládací panely čistěte vlhkým měkkým hadříkem a osušte suchým hadříkem. Pokud je váš výrobek vybaven funkcí zámku tlačítek, nastavte zámek tlačítek před čištěním ovládacího panelu. V opačném případě může dojít k nesprávné detekci na tlačítkách.

7.4 Čištění vnitřku trouby (oblast vaření)

Postupujte podle kroků čištění popsanych v části „Obecné informace o čištění“ podle typu povrchu vaší trouby.

Čištění bočních stěn trouby

Boční stěny ve varném prostoru mohou být pokryty pouze smaltovanými nebo katalytickými stěnami. Liší se podle modelu. Pokud váš výrobek obsahuje katalytickou stěnu, informace naleznete v části „Katalytické povrchy“.

Pokud je vašim výrobkem model s drátěnými policemi, před čištěním bočních stěn je vyjměte. Poté dokončete čištění, jak je popsáno v části „Obecné informace o čištění“ podle typu povrchu boční stěny.

Vyjmutí bočních drátěných polic:

1. Odstraňte přední část drátěné police tažením za boční stěnu v opačném směru.

2. Zatáhněte drátěnou polici směrem k sobě, abyste ji zcela odstranili.

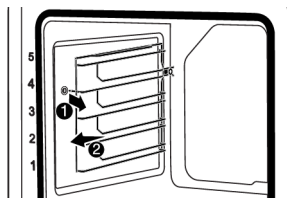

3. Při opětovném připevnění poličky je třeba zopakovat postupy použité při jejich demontáži od konce k začátku.

7.5 Snadné čištění párou

Umožňuje snadné čištění nečistot (které nezůstávají dlouhou dobu), které jsou změkčeny párou uvnitř trouby a kapkami vody kondenzovanými na vnitřních površích trouby.

1. Odstraňte veškeré příslušenství z vnitřku trouby.
2. Do plechu přidejte 500 ml vody a umístěte jej na 2. polici trouby.



Nepoužívejte destilovanou nebo filtrovanou vodu. Používejte pouze vody určené k použití. Nepoužívejte namísto vody hořlavé, alkoholické roztoky nebo roztoky obsahující částice.

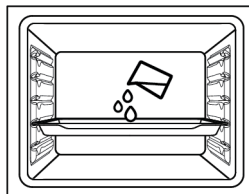

3. Nastavte troubu na provozní režim EasySteam čištění párou a provozujte ji při teplotě 100 °C po dobu 15 minut. Okamžitě otevřete dvířka a otřete vnitřek trouby vlhkou houbou nebo hadříkem. Při otevření dveří se uvolní pára. To může představovat riziko popálení. Při otevírání dveří buďte opatrní.

Pro odolné nečistoty, výrobek čistěte čistícím prostředkem na nádobí, teplou vodou a měkkým hadříkem nebo houbou a osušte jej suchým hadříkem.

i Při funkci EasySteam čištění párou se očekává, že přidaná voda se odpaří a zkondenzuje na vnitřní straně trouby a na dvířkách trouby, aby se zjemnily lehké nečistoty, které se v troubě vytvořily. Kondenzát vytvořený na dvířkách trouby může po otevření dvířek trouby kapat do okolí. Jakmile otevřete dvířka trouby, kondenzaci otřete.

(Liší se v závislosti na modelu produktu. * Nemusí být k dispozici ve vašem produktu.) Po kondenzaci uvnitř trouby se v bazénovém kanálu pod troubou může objevit kaluž nebo vlhkost. Po použití otřete tento bazénový kanál vlhkým hadříkem a osušte jej.



7.6 Čištění dvířek trouby

Dveře trouby a skla dvířek můžete demontovat a vyčistit je. Postup demontáže dvířek a oken je vysvětlen v částech "**Demontáž dvířek trouby**" a "**Demontáž vnitřních skel dvířek**". Po vyjmutí vnitřních skel dveří je vyčistíte pomocí prostředku na mytí nádobí, teplé vody a měkkého hadříku nebo houby a vysušte je suchým hadříkem. Zbytky vodního kamene, které se mohou vytvořit na skle trouby, otřete octem a opláchněte sklo.

i K čištění dvířek a skla trouby nepoužívejte drsné abrazivní čisticí prostředky, kovové škrabky, drátěnou vlnu ani bělicí materiály.

Odstranění dvířek trouby

1. Otevřete dvířka trouby.
2. Otevřete svorky v zásuvce závěsu předních dveří vpravo a vlevo zatlačením směrem dolů, jak je znázorněno na obrázku.
3. Typy závěsů se liší podle modelu výrobku jako typy (A), (B), (C). Následující obrázky ukazují, jak otevřít jednotlivé typy závěsů.
4. Závěs typu (A) je k dispozici pro běžné typy dveří.

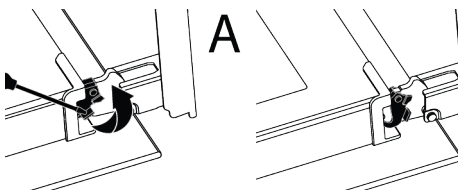

5. Závěs typu (B) je k dispozici pro typy dveří s měkkým zavíráním.

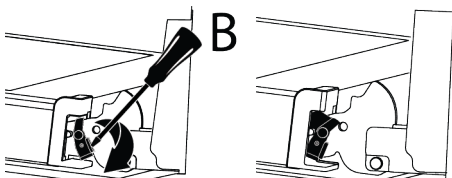

6. Závěs typu (C) je k dispozici v typech dveří s měkkým otevíráním/zavíráním.

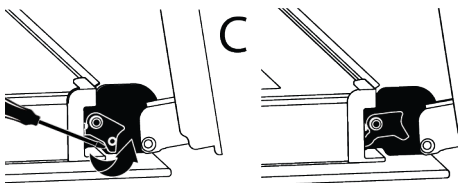

7. Dveře trouby dejte do polootevřené polohy.

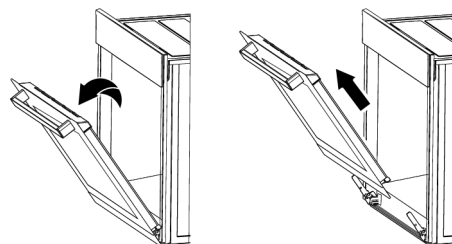

8. Vytáhněte odstraněné dveře směrem nahoru, aby se uvolnily z pravého a levého závěsu, a vyjměte je.



Při opětovném připevnění dveří je třeba zopakovat postupy použité při jejich demontáži od konce k začátku. Při montáži dveří nezapomeňte zavřít svorky na zásuvce závěsu.

7.7 Odstranění vnitřního skla dveří trouby

Vnitřní sklo předních dveří výrobku lze z důvodu čištění odstranit.

1. Otevřete dvířka trouby.
2. Plastový komponent připevněný na horní části předních dveří zatáhněte k sobě současným zatlačením na tlakové body na obou stranách komponenty a vyjměte jej.

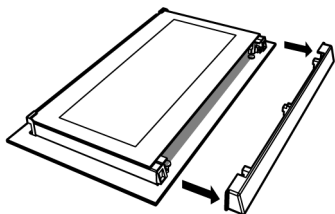
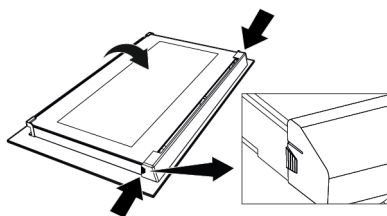

3. Jak je znázorněno na obrázku, jemně nadzvedněte nejvnitřnější sklo (1) směrem k "A" a poté jej vyjměte tahem směrem k "B".

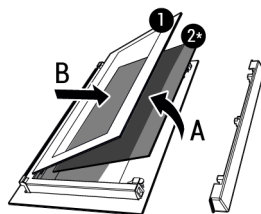

- 1 Vnitřní sklo 2* Vnitřní sklo (nemusí být k dispozici pro váš výrobek)

4. Pokud má váš výrobek vnitřní sklo (2), zopakujte stejný postup pro jeho odpojení (2).
5. Prvním krokem přeskupení dveří je opětovná montáž vnitřního skla (2). Umístěte zkosený okraj skla tak, aby se setkal se zkoseným okrajem plastového otvoru. (Pokud má váš výrobek vnitřní sklo). Vnitřní sklo (2) musí být připevněno k plastovému otvoru, který je nejbližší k nejvnitřnějšímu sklu (1).
6. Při opětovné montáži nejvnitřnějšího skla (1) dávejte pozor, abyste potištenou stranu skla umístili na druhé vnitřní sklo. Je velmi důležité, aby se spodní rohy nejvnitřnějšího skla (1) setkaly se spodními plastovými drážkami.
7. Zatlačte plastový komponent směrem k rámu, dokud se neozve "cvaknutí".

7.8 Čištění světla trouby

V případě, že se zašpiní skleněná dvířka světla trouby ve varném prostoru, očistěte je pomocí prostředku na mytí nádobí, teplé vody a měkkého hadříku nebo houbičky a osušte suchým hadříkem. V případě poruchy lampy v troubě můžete lampu v troubě vyměnit podle následujících částí.

Výměna světla trouby

Obecná varování

- Abyste předešli riziku úrazu elektrickým proudem před výměnou světla trouby, odpojte výrobek a počkejte, až trouba vychladne. Horké povrchy mohou způsobit popáleniny!

- Tato trouba je vybavena lampou s výkonem méně než 40 W, menší než 60 mm na výšku a menší než 30 mm v průměru, nebo halogenovou žárovkou G9 s výkonem menším než 60 W. Světla jsou vhodná pro provoz při teplotách nad 300 °C. Světla do trouby jsou k dispozici v autorizovaných servisech nebo u licencovaných techniků. Tento výrobek obsahuje žárovku energetické třídy G.
- Umístění světla se může lišit od polohy znázorněné na obrázku.
- Lampa použitá v tomto výrobku není vhodná pro osvětlení domácích místností. Účelem tohoto světla je pomoci uživateli vidět potravinářské výrobky.
- Světla použité v tomto výrobku musí odolat extrémním fyzikálním podmínkám, jako jsou teploty nad 50 °C.

Pokud je vaše trouba vybavena kulatým světlem

1. Odpojte výrobek od elektřiny.
2. Odstraňte skleněný kryt otočením proti směru hodinových ručiček.



3. Pokud je vaše světlo v troubě typu (A) zobrazené na obrázku níže, otočte žárovku podle obrázku a vyměňte ji za novou. Pokud se jedná o model typu (B), vytáhněte jej, jak je znázorněno na obrázku, a nahraďte jej novým.

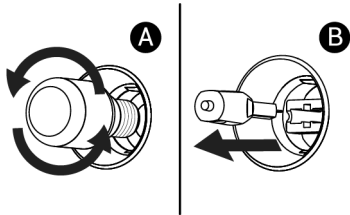

4. Nasadte zpět skleněný kryt.

Pokud je vaše trouba vybavena čtvercovým světlem

1. Odpojte výrobek od elektřiny.
2. Vyjměte drátěnou polici podle popisu.

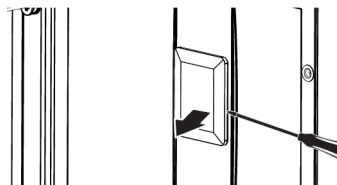

3. Zvedněte ochranný skleněný kryt světla pomocí šroubováku. Nejprve odstraňte šroub, pokud je na čtvercové lampě ve vašem produktu šroub.
4. Pokud je vaše světlo v troubě typu (A) zobrazené na obrázku níže, otočte žárovku podle obrázku a vyměňte ji za novou. Pokud se jedná o model typu (B), vytáhněte jej, jak je znázorněno na obrázku, a nahraďte jej novým.

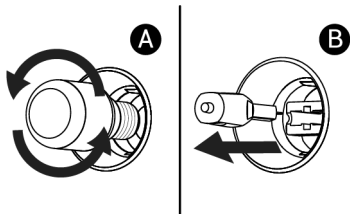

5. Namontujte zpět skleněný kryt a drátěné police.

8 Odstraňování závad

Pokud problém přetrvává i po provedení pokynů v této části, kontaktujte svého prodejce nebo autorizovaný servis. Nikdy se nepokoušejte opravit svůj výrobek sami.

Během provozu trouby vychází pára.

- Během provozu je normální vidět páru. >>> Toto není porucha.

Při vaření se objevují kapky vody

- Pára vznikající při vaření kondenzuje, když se dostane do kontaktu se studenými povrchy vně výrobku a může tvořit kapky vody. >>> Toto není porucha.

Během zahřívání a chlazení výrobku jsou slyšet kovové zvuky.

- Kovové části se mohou při zahřátí roztahovat a vydávat zvuky. >>> Toto není porucha.

Výrobek není funkční.

- Pojistka může být vadná nebo spálená. >>> Zkontrolujte pojistky v pojistkové skřínce. V případě potřeby je změňte nebo je znovu aktivujte.
- Spotřebič nesmí být zapojen do (uzemněné) zásuvky. >>> Zkontrolujte, zda je spotřebič zapojen do zásuvky.
- (Pokud je na vašem spotřebiči časovač) Tlačítka na ovládacím panelu nefungují. >>> Pokud je váš výrobek vybaven zámkem tlačítek, může být zámek tlačítek aktivován, deaktivujte jej.

Osvětlení trouby nesvíí.

- Osvětlení trouby může být vadné. >>> Vyměňte žárovku trouby.

- Bez elektrického napájení. >>> Ujistěte se, že je síť funkční a zkontrolujte pojistky v pojistkové skřínce. V případě potřeby vyměňte pojistky nebo je znovu aktivujte.

Trouba netopí.

- Trouba nemusí být nastavena na konkrétní funkci pečení a/nebo teplotu. >>> Nastavte troubu na konkrétní funkci pečení a/nebo teplotu.
- U modelů s časovačem není čas nastaven. >>> Nastavte čas.
- Bez elektrického napájení. >>> Ujistěte se, že je síť funkční a zkontrolujte pojistky v pojistkové skřínce. V případě potřeby vyměňte pojistky nebo je znovu aktivujte.

(Pro modely s časovačem) Displej časovače bliká nebo je symbol časovače ponechán otevřený.

- Došlo k výpadku proudu. >>> Nastavte čas / Vypněte knoflíky funkcí výrobku a znovu je přepněte do požadované polohy.



ZÁKAZNICKÉ CENTRUM BEKO

BEKO SPÓLKA AKCYJNA, organizační složka, Bucharova 1423/6, 158 00 Praha 5 - Stodůlky

7 dní v týdnu od 8:00 do 18:00

poradí nebo pomůže vyřešit záruční, případně pozáruční opravy výrobků Beko

| | |
|--------------------------------------|--|
| tel. kontakt | 222 525 222 |
| tel. kontakt | 800 350 333 |
| e-mail | zakaznickecentrum@bekosa.cz |
| online objednávka opravy spotřebiče | www.bekocr.cz |
| 5 let záruky - podmínky a registrace | www.bekocr.cz |

ZÁRUČNÍ PODMÍNKY ČR

- a) Platný a čitelný prodejní doklad, který obsahuje datum prodeje, model spotřebiče a označení prodejce, opravňuje uživatele využít záruku na výrobek v souladu s ustanoveními Občanského zákoníku, v platném znění.
- b) Není-li stanoveno jinak, je záruční doba na výrobek 24 měsíců. Začíná plynout ode dne převzetí věci kupujícím vyjma případu, kdy je nutné uvedení do provozu oprávněnou firmou. V tom případě začne záruční doba plynout ode dne uvedení výrobku do provozu.

Výrobky vyžadující odborné zapojení: plynové a kombinované sporáky a varné desky, dále všechny spotřebiče, které nejsou vybaveny přívodním elektrickým kabelem zakončeným vidlicí. Zapojení spotřebiče je službou hrazenou zákazníkem. Potvrzení je nutné uschovat. Dovozce nezodpovídá za poškození či škody vzniklé chybnou instalací nebo chybným zapojením výrobku.

- c) Záruka vyplývající z těchto záručních podmínek může být uplatněna pouze na území České republiky a týká se pouze a výhradně spotřebičů dovezených do ČR prostřednictvím naší společnosti, BEKO SPÓLKA AKCYJNA, organizační složka, Bucharova 1423/6, 158 00 Praha 5 - Stodůlky, která je oficiálním zastoupením značky Beko pro Českou republiku.
- d) Záruka je poskytována kupujícímu (konečnému spotřebiteli) v souladu se zákonem č. 634/1992 Sb., o ochraně spotřebitele v platném znění, na výrobek sloužící běžnému používání v domácnosti. Výrobek není určen k průmyslovému použití a poskytování služeb. Spotřebiče, které nejsou používány v domácnosti, nejsou předmětem záruky (hotelová, školská a restaurační zařízení, úklidové firmy atd.)
- e) Práva ze zodpovědnosti za vady výrobku se uplatňují u prodávajícího. Záruční oprava se vztahuje výhradně na závady, které vzniknou v době platnosti záruční lhůty a to výrobní vadou. Takto vzniklé závady je oprávněn odstranit pouze autorizovaný servis.

O odstranění vad výrobku v záruční lhůtě je kupující oprávněný požádat prodejce nebo **Zákaznické centrum Beko** na telefonním čísle: 222 525 222, 800 350 333 nebo online na <https://www.bekocr.cz/objednavka-opravy-spotrebice>

- f) Zákazník musí pro objednání opravy nahlásit datum zakoupení, model spotřebiče, výrobní a produktové číslo, které se nachází na výrobním štítku každého spotřebiče. Bez nahlášení těchto údajů nebude moci být požadavek zákazníka na bezplatnou opravu vyřešen. Zákazník je také dále povinen poskytnout autorizovanému servisu součinnost potřebnou k ověření existence případně odstranění reklamované vady.

- g) Při návštěvě servisního technika kupující prokáže existenci záruky předložením čitelného prodejního dokladu nebo certifikátu 5 let záruky Beko. Po provedení záruční opravy jsou autorizovaná servisní střediska nebo prodávající povinni vydat kupujícímu čitelnou kopii opravného listu nebo doklad o uplatnění práva záruky a době trvání opravy. Po dobu záruky je kupující povinen uschovat veškeré doklady související s koupí a servisem výrobku.

Opravní list slouží k prokazování práv kupujícího, proto je ve vlastním zájmu kupujícího si zkontrolovat před podpisem veškeré údaje. Záruční lhůta se v případech, kdy závada znemožnila používání výrobku, prodlužuje o dobu, kdy kupující uplatnil nárok na záruční opravu u autorizovaného střediska až do dne převzetí opraveného výrobku.

- h) Výrobek musí být instalován a provozován podle návodu k obsluze a platných norem. Funkce chladniček, mrazniček a jejich kombinací je zaručena při okolní teplotě od +10°C do +32°C.
- i) Touto zárukou nejsou dotčena práva kupujícího, která se ke koupi věci váží podle zvláštních právních předpisů.
- j) Společnost BEKO SPÓLKA AKCYJNA, organizační složka, Bucharova 1423/6, 158 00 Praha 5 – Stodůlky nabízí spotřebitelům na vybrané modely prodlouženou záruku v celkové délce trvání 5 let. Předmětem této nadstandardní záruky je bezplatné odstraňování výrobních vad po dobu následujících 36 měsíců od skončení zákonné dvouleté záruční lhůty. Podmínkou získání certifikátu prodloužené záruky je splnění veškerých podmínek uvedených na www.bekocr.cz

O odstranění vad výrobku v prodloužené záruční lhůtě je kupující oprávněn požádat Zákaznické centrum Beko na telefonním čísle: 222 525 222, 800 350 333 nebo online na <https://www.bekocr.cz/objednavka-opravy-spotrebice>

Při opravě v rámci prodloužené záruky je uživatel povinen autorizovanému servisu předložit platný certifikát prodloužené záruky a prodejní doklad.

- k) V době trvání prodloužené záruky bude oprávněná reklamacie řešena opravou nebo dodáním náhradního dílu. V případě neodstranitelné vady zajistí dovozce přímo u zákazníka výměnu výrobku za nový. Nárok na výměnu uplatňuje zákazník po zaslání všech potřebných dokladů (platný certifikát, doklad o zakoupení, vyjádření servisního technika) na e-mail reklamace@bekosa.cz nebo poštou na adresu BEKO SPÓLKA AKCYJNA, organizační složka, Bucharova 1423/6, 158 00 Praha 5 – Stodůlky. Spotřebitel nemá právo v průběhu prodloužené záruky na vrácení kupní částky. Uplatnění práva na bezplatné odstraňování výrobních vad podléhá zde uvedeným všeobecným záručním podmínkám.

Právo na uplatnění záruky zaniká pokud:

- Není výrobek používán v souladu s návodem;
- Došlo k mechanickému poškození výrobku cizím zaviněním, při nesprávné údržbě nebo jiným zanedbáním péče o výrobek;
- Byl na výrobku proveden neodborný zásah neoprávněnou osobou;
- Plynové spotřebiče nebo spotřebiče s napájením 400V nebyly uvedeny do provozu odbornou firmou;
- Došlo k mechanickému poškození při přepravě;
- Je vada způsobená vnějšími podmínkami, jako jsou např. poruchy v elektrické síti nebo vadná bytová instalace, nevhodnými provozními podmínkami, poškození živlem;
- Je výrobek vadný z důvodu použití neoriginálního příslušenství a náhradních dílů;
- Kuchyňská linka, do které je výrobek zabudovaný, nespĺňuje potřebné technické parametry;
- Záruka se dále nevztahuje na preventivní údržbu popsanou v návodu k obsluze, popřípadě závady způsobené nevhodnou manipulací, na opotřebení vzniklé běžným používáním, na mechanické poškození skleněných a plastových komponentů;
- Záruka se nevztahuje na návštěvu technika za účelem poradenství, preventivní kontrolu stavu spotřebiče, výměnu náhradního dílu, který nevyžaduje odborný zásah, záměna směru otevírání dveří chladniček a sušiček.

